

Číselné INID kódy pro označování bibliografických dat technických řešení

INID Codes for the identification of bibliographic data of technical solutions

(Standard WIPO ST. 9 a ST. 80)

| | | | |
|------|----------------------------------------------------------------------------------------------------------------------------------------------------------------|------|----------------------------------------------------------------------------------------------------------------------------------------------------------------------------------------------------------|
| (11) | číslo patentu/zápisu/osvědčení | (11) | Number of the patent/registration/certification |
| (15) | datum zápisu průmyslového vzoru | (15) | Industrial design registration date |
| (21) | číslo přihlášky/žádosti | (21) | .Application number |
| (22) | datum podání přihlášky/žádosti | (22) | Date of application filling |
| (23) | údaje o výstavní prioritě | (23) | Exhibition priority data |
| (28) | počet průmyslových vzorů | (28) | Number of industrial designs included in the application |
| (31) | číslo prioritní přihlášky | (31) | Number of priority application |
| (32) | datum podání prioritní přihlášky | (32) | Filling date of priority application |
| (33) | země priority | (33) | Priority country |
| (40) | datum zveřejnění přihlášky vynálezu | (40) | Date of publication of patent application |
| (45) | datum zveřejnění zapsaného průmyslového vzoru | (45) | Publication date of the registered industrial design |
| (47) | datum zveřejnění udělení patentu a zápisu užitého vzoru, datum zápisu užitého vzoru, datum oznámení udělení evropského patentu v Evropském patentovém věstníku | (47) | Publication date of patent granting and publication date of utility model registration, registration date of utility model, publication date of European patent granting in the European patent bulletin |
| (51) | mezinárodní patentové třídění/Locarnské třídění průmyslových vzorů | (51) | International Patent Classification/ Locarno Classification for Industrial Designs |
| (54) | Název | (54) | Title |
| (55) | vyobrazení průmyslového vzoru | (55) | Reproduction of the industrial design |
| (57) | Anotace | (57) | Abstract |
| (68) | číslo základního patentu | (68) | Number of the basic patent |
| (71) | označení přihlašovatele/žadatele | (71) | Applicant |
| (72) | označení původce | (72) | Inventor |
| (73) | označení majitele/vlastníka | (73) | Owner |
| (74) | označení zástupce | (74) | Attorney's name and address |
| (86) | číslo mezinárodní přihlášky | (86) | International application number |
| (87) | číslo mezinárodního zveřejnění | (87) | International publication number |
| (92) | datum a číslo první registrace přípravku pro Českou republiku | (92) | Date and number(s) of the first authorization to market the product in the CZ |
| (93) | datum, číslo a země první registrace přípravku v rámci Společenství | (93) | Date, number(s) and country of the first authorization to market the product in the EEC |
| (94) | doba platnosti osvědčení | (94) | Term of certification validity |
| (95) | označení a typ přípravku | (95) | Name of the product and product type |
| (96) | datum podání a číslo evropské patentové přihlášky | (96) | European patent application filling date and number |
| (97) | datum zveřejnění a číslo zveřejnění evropské patentové přihlášky v Evropském patentovém věstníku | (97) | European patent application publication date and publication number in the European patent bulletin |

Číselné INID kódy pro označování bibliografických dat ochranných známek

INID codes and minimum required for the identification of bibliographic data relating to marks

(Standard WIPO ST.60)

| | | | |
|-------|--------------------------------------------------------------------------------------------------------------------------------------------------------------------------------------------------------|-------|-----------------------------------------------------------------------------------------------------------------------------------------------------------------------------------------|
| (111) | Číslo zápisu ochranné známky (registrace) | (111) | Number of registration |
| (151) | Datum zápisu ochranné známky | (151) | Date of the registration |
| (210) | Číslo přihlášky ochranné známky (spisu) | (210) | Number of the application |
| (220) | Datum podání přihlášky | (220) | Date of filing of the application |
| (320) | Datum vzniku práva přednosti | (320) | Date of the first application |
| (442) | Datum zveřejnění přihlášky po průzkumu | (442) | Date of the publication of the examined application |
| (450) | Datum zveřejnění zápisu ochranné známky ve Věstníku | (450) | Date of publication of the registration |
| (510) | Seznam výrobků a služeb | (510) | List of goods and/or services |
| (511) | Číslo třídy výrobků a služeb | (511) | Number of the class of goods and/or services |
| (526) | Omezení rozsahu ochrany o prvek | (526) | Disclaimer |
| (540) | Znění nebo vyobrazení ochranné známky | (540) | Reproduction of the mark |
| (551) | Kolektivní ochranná známka | (551) | Collective mark |
| (554) | Prostorová ochranná známka | (554) | Three-dimensional mark |
| (558) | Ochranná známka tvořená pouze barvou nebo kombinací barev | (558) | Mark consisting exclusively of one or several colours |
| (580) | Datum zápisu jakékoliv transakce v souvislosti s přihláškou nebo zápisem ochranné známky do rejstříku, např. změna majitele, změna jména nebo adresy, vzdání se práv k ochranné známce atd. (účinnost) | (580) | Date of recording of any kind of transaction in respect of applications or registrations (e.g. change in ownership, change in name or address, renunciation, termination of protection) |
| (591) | Údaje o barevnosti ochranné známky | (591) | Information concerning colour claimed |
| (730) | Přihlašovatel/vlastník ochranné známky | (730) | The applicant or the holder of the mark |
| (740) | Zástupce | (740) | Name and address of the representative |
| (770) | Jméno a adresa dřívějšího přihlašovatele nebo vlastníka (v případě změny vlastnictví) | (770) | Name and address of the previous applicant or holder (in case of change in ownership) |
| (791) | Jméno a adresa nabyvatele licence | (791) | Name and address of the licensee |
| (793) | Podmínky a omezení licence | (793) | Indication of conditions and/or restrictions under the license |
| (800) | Mezinárodní zápis ochranné známky | (800) | International registration |

Kódy pro kódování záhlaví oznámení publikovaných ve Věstníku

(Standard WIPO ST. 17)

| | | | |
|------|---------------------------------------|------|-------------------------------------------------------------|
| BB9A | zveřejněné přihlášky vynálezů | MK1K | zánik užitého vzoru uplynutím doby platnosti |
| FG1K | zapsané užité vzory | MK4A | zánik patentů uplynutím doby platnosti |
| FG4A | udělené patenty | MK4F | zánik autorských osvědčení uplynutím doby platnosti |
| FG4Q | zapsané průmyslové vzory | MK4Q | zánik průmyslového vzoru uplynutím doby ochrany |
| LD3K | částečný výmaz užitého vzoru | MM4A | zánik patentů pro nezaplacení ročních poplatků |
| LD4Q | částečný výmaz průmyslového vzoru | MM4F | zánik autorských osvědčení pro nezaplacení ročních poplatků |
| MA4A | zánik patentu vzdáním se | ND1K | prodloužení platnosti užitého vzoru |
| MA4F | zánik autorských osvědčení vzdáním se | ND4Q | obnova doby ochrany průmyslového vzoru |
| MC3K | výmaz užitého vzoru | PA4A | změna autorského osvědčení na patent |
| MC4A | zrušení patentu | PC9A | změna dispozičního práva k vynálezu |
| MC4F | zrušení autorského osvědčení | PD1K | převod práv a ostatní změny majitelů užitého vzoru |
| MC4Q | výmaz průmyslového vzoru | PD4A | převod práv a ostatní změny majitelů patentů |
| MH1K | zánik užitého vzoru vzdáním se | PD4Q | převod práv a ostatní změny vlastníků průmyslových vzorů |
| MH4A | částečné zrušení patentu | QA9A | nabídka licence |
| MH4F | částečné zrušení autorského osvědčení | SB4A | zapsané patenty do rejstříku po odtajnění |
| MH4Q | zánik průmyslového vzoru vzdáním se | SB4F | zapsaná autorská osvědčení do rejstříku po odtajnění |

Opravy Změny Různé

Opravy u přihlášek vynálezů s žádostí o udělení patentu

| | | | |
|------|---------------------|------|-------------------------------------|
| HA9A | jmenování vynálezce | | |
| HB9A | oprava jmen | HG9A | oprava chyb v třídění |
| HC9A | změna jmen | HH9A | oprava nebo změna všeobecně |
| HD9A | oprava adres | HK9A | tiskové chyby v úředních věstnících |
| HE9A | změna adres | | |
| HF9A | oprava dat | | |

Opravy ochranných dokumentů

| Patenty | autorská osvědčení | užité vzory | průmyslové vzory | |
|---------|--------------------|-------------|------------------|----------------------------------|
| TA4A | TA4F | TA1K | TA4Q | jmenování vynálezce |
| TB4A | TB4F | TB1K | TB4Q | oprava jmen |
| TC4A | TC4F | TC1K | TC4Q | změna jmen |
| TD4A | TD4F | TD1K | TD4Q | oprava adres |
| TE4A | TE4F | TE1K | TE4Q | změna adres |
| TF4A | TF4F | TF1K | TF4Q | oprava dat |
| TG4A | TG4F | TG1K | TG4Q | oprava chyb v třídění |
| TH4A | TH4F | TH1K | TH4Q | oprava nebo změna všeobecně |
| TK9A | TK9F | TK1K | TK4Q | tiskové chyby v úřed. věstnících |

Kódy pro označování zemí a mezinárodních organizací použité ve věstníku

| | |
|----|----------------------------|
| AT | Rakousko |
| CA | Kanada |
| CH | Švýcarsko |
| CN | Čína |
| CU | Kuba |
| CZ | Česká republika |
| DE | Spolková republika Německo |
| FR | Francie |
| GB | Velká Británie |
| HR | Chorvatsko |
| IT | Itálie |
| JP | Japonsko |
| KR | Korejská republika |
| LT | Litva |
| LU | Lucembursko |
| NO | Norsko |
| PL | Polsko |
| RU | Ruská federace |
| SK | Slovensko |
| US | Spojené státy americké |
| ZA | Jižní Afrika |

Kódy pro označování států USA použité ve věstníku

| | |
|----|------------|
| CA | California |
| DE | Delaware |
| IL | Illinois |
| NJ | New Jersey |
| OH | Ohio |

BB9A

Zveřejněné přihlášky vynálezů - přehled podle čísel přihlášek

Dále uvedené přihlášky vynálezů byly zveřejněny dnem, uvedeným ve Věstníku podle zákona č. 527/1990 Sb., o vynálezech a zlepšovacích návrzích, ve znění pozdějších předpisů, a jsou k dispozici v patentové knihovně Úřadu průmyslového vlastnictví, Antonína Čermáka 2a, 160 68, Praha 6.

| | | | |
|----------|--------------------------------|----------|--------------------------------|
| (21) | (51) | (21) | (51) |
| 2018-656 | B 60 K 17/35 (2006.01) | 2018-671 | C 07 D 491/06 (2006.01) |
| 2018-662 | G 21 F 5/14 (2006.01) | 2018-681 | B 25 J 9/04 (2006.01) |
| 2018-663 | B 62 M 6/50 (2010.01) | 2019-127 | B 02 C 19/22 (2006.01) |
| 2018-664 | C 07 D 271/07 (2006.01) | 2019-555 | C 01 G 23/04 (2006.01) |
| 2018-666 | G 06 F 3/0484 (2013.01) | 2019-610 | H 01 J 37/28 (2006.01) |
| 2018-670 | E 04 C 3/29 (2006.01) | | |

Zveřejněné přihlášky vynálezů - řazené podle MPT

- (51) **B02C 19/22** (2006.01)
B02C 18/14 (2006.01)
B02C 18/18 (2006.01)
- (21) **2019-127**
(71) BRIKLIS, spol.s r.o., Malšice, CZ
(72) Medek Jakub Bc., Tábor, CZ
(54) **Drtič pro mělnění a drčení materiálů**
(22) 04.03.2019
(57) Drtič (1), zejména zbytkového a odpadního materiálu vznikajícího při obrábění kovů se skládá z rámu (2) s násypkou (3), alespoň jedné pohonné jednotky a drtící a mělníci sestavy (4). Drtící a mělníci sestava (4) zahrnuje alespoň dva protiběžně poháněné šnekové rotory (5, 5'), kde každý ze šnekových rotorů (5, 5') je opatřen alespoň dvěma šnekovými břitvy (6, 6'). Na prvním šnekovém rotoru (5) i na druhém šnekovém rotoru (5') je alespoň jedna dvojice šnekových břitů (6, 6'), které jsou uspořádány vzájemně symetricky ke středu šnekového rotoru (5, 5'), přičemž jeden ze šnekových břitů (6, 6') tvoří pravotočivý závit a druhý ze šnekových břitů (6, 6') tvoří levotočivý závit. Vnější okraje šnekových břitů (6, 6') na prvním šnekovém rotoru (5) a druhém šnekovém rotoru (5') probíhají vůči sobě při otáčení šnekových rotorů (5, 5') mimoběžně, se vzájemným přesahem v průmětu do vodorovné roviny. Na šnekových břitech (6, 6') jsou vytvořena vybrání (7), odpovídající svým tvarem tvaru separačních lišt (8) upevněných na povrchu šnekových rotorů (5, 5') rovnoběžně s osou jejich rotace.
- (74) PatentCentrum Sedláč & Partners s.r.o., Okružní 2824, České Budějovice, České Budějovice 3, 37001

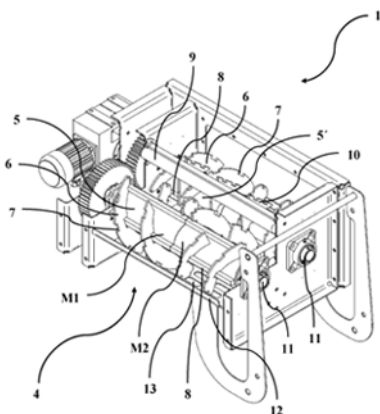

- (51) **B25J 9/04** (2006.01)
B25J 18/04 (2006.01)
B25J 5/00 (2006.01)
- (21) **2018-656**
(71) Technická univerzita v Liberci, Liberec, Liberec I-Staré Město, CZ
(72) Beran Leoš, Jablonec nad Nisou, CZ
Záda Václav, Liberec 12 - Doubí, CZ

- Petr Tomáš, Dvůr Králové nad Labem, CZ
Břoušek Josef, Mnichovo Hradiště, CZ
- (54) **Vyvažovací systém robotického ramene manipulátoru**
(22) 06.12.2018
(57) Vyvažovací systém robotického ramene manipulátoru, s alespoň jedním protizávažím (M) situovaným na rameni (A4) protizávaží nad základnou (S), kde rameno (A4) protizávaží je upevněno na stojině, procházející hlavním prvním kloubem (J1) robotického ramene a napojeným přes první rameno (A1) a druhý kloub (J2) na řadu navazujících ramen, vzájemně vázaných přes odpovídající klouby robotického ramene. Protizávaží (M) má dva stupně volnosti pro lineární pohyb závaží (M) na rameni (A4) protizávaží a zároveň pro rotační pohyb závaží (M) okolo svislé osy rotace hlavního prvního kloubu (J1). Alternativně protizávaží (M) má dva stupně volnosti pro lineární pohyb závaží (M) závaží na rameni (A4) protizávaží a zároveň pro rotační pohyb závaží (M) vůči základně (S) přes kloub (JM) rotačního pohybu protizávaží (M).
- (74) Pavel Reichel a kol., Ing. Pavel Reichel, Lopatecká 152/14, Praha 4, Podolí, 14700

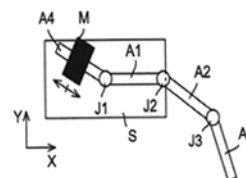

- (51) **B60K 17/35** (2006.01)
B60K 17/348 (2006.01)
F16H 48/24 (2006.01)
F16H 48/20 (2012.01)
- (21) **2018-656**
(71) Kolenović David, Pardubice, CZ
(72) Kolenović David, Pardubice, CZ
(54) **Plně měnitelný pohon kol**
(22) 28.11.2018
(57) Plně měnitelný pohon kol je tvořen rozvodovým systémem pro vozidlo vybavené pohonem a je založen na rotaci, při které se volí poháněné osy pomocí blokače strany, která nemá být používána, tedy nemá být hnána motorem. K tomu je využíváno diferenciálu nebo jiného mechanismu na stejné či podobné bázi, ve kterém jeden hnací člen roztáčí jednotku, která roztáčí pár nebo více os, které se mohou otáčet rozdílnou rychlostí, plně rozpojitelných spojek a blokačního členu. Rozvodový systém mající možnost zvolit libovolný pohon kol je uspořádán jako planetární, tedy hlavní část je uprostřed a zbytek je kolem tohoto centra v pomyslném kruhu. Je však možné i uspořádání do roviny, kříže, tvaru X či jakéhokoliv tvaru umístěného do kruhu, jehož středem je střed mechanismu.
- (74) AK Štros & Kusák, JUDr. David Štros, advokát, Národní 32, Praha 1, 11000

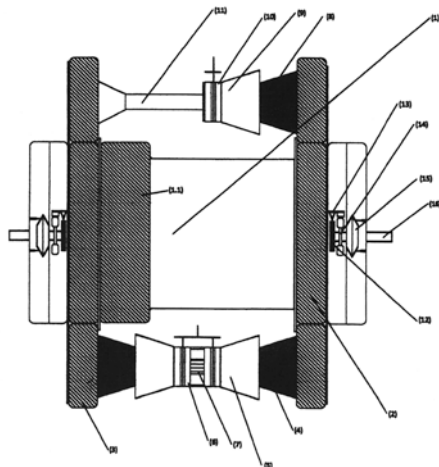

- (51) **B62M 6/50** (2010.01)
B62M 6/45 (2010.01)
B62M 6/40 (2010.01)
- (21) **2018-663**
(71) ŠKODA AUTO a.s., Mladá Boleslav, Mladá Boleslav II, CZ
(72) Günderen Aykut, 31275 Lehrte, DE
Krs Jakub, Praha 3, CZ
- (54) **Elektrokolo a postup poháněn tohoto elektrokola**
(22) 30.11.2018
(57) Elektrokolo je opatřeno nejméně jedním elektromotorem (2), pomocí kterého lze alespoň podpořit pohyb elektrokola (1), nejméně jedním akumulátorem (3) elektrické energie pro napájení elektromotoru (2) elektrickou energií a řídicím zařízením (4) pro řízení elektromotoru (2) v závislosti od nejméně jednoho signálu přenositelného od řídicího zařízení (4). Sedák (5) elektrokola (1) a řídicí ústrojí (6) elektrokola (1) jsou relativně vůči sobě pohyblivé, přičemž nejméně jeden signál je závislý od vzájemné relativní polohy sedáku (5) a řídicího ústrojí (6). Postup pohánění tohoto elektrokola (1) probíhá tak, že nejméně jeden elektromotor (2) alespoň podporuje pohyb elektrokola (1), nejméně jeden akumulátor (3) elektrické energie napájí elektromotor (2) elektrickou energií a řídicí zařízení (4) k řízení elektromotoru (2) předává nejméně jeden signál. Sedák (5) elektrokola (1) a řídicí ústrojí (6) elektrokola (1) se vůči sobě relativně pohybují, přičemž nejméně jeden signál je závislý od vzájemné relativní polohy sedáku (5) a řídicího ústrojí (6).

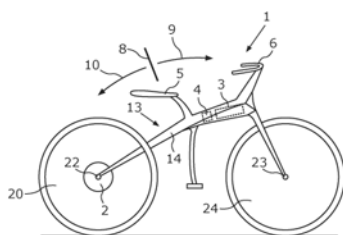

- (51) **C01G 23/04** (2006.01)
B01J 21/06 (2006.01)
B01J 23/08 (2006.01)
B01J 23/32 (2006.01)
B01J 23/745 (2006.01)
B01J 23/75 (2006.01)
B01J 23/755 (2006.01)
B01J 23/76 (2006.01)
B01J 23/54 (2006.01)
- (21) **2019-555**
(71) Unipetrol výzkumně vzdělávací centrum, a.s., Ústí nad Labem, Ústí nad Labem-centrum, CZ
(72) Tišler Zdeněk Ing., Měděnec, CZ
- (54) **Způsob výroby směsných oxidů titanu**
(22) 26.08.2019
(57) Způsob výroby směsných oxidů titanu je charakterizován tím, že se práškový TiO₂ rozpustí v roztoku připraveném smísením 30% H₂O₂ a 25% NH₃ při teplotě 5 až 20 °C. Vzniklý roztok peroxo-komplexu se dávákuje do

roztoku obsahujícího kationty alespoň jednoho kovu srážejícího se v amoniakálním prostředí, zejména Ag⁺, Zn²⁺, Mg²⁺, Mn²⁺, Ni²⁺, Co²⁺, Cu²⁺, Fe²⁺, Fe³⁺, Cr³⁺, Al³⁺, ZrO²⁺, Ga³⁺, In³⁺, Y³⁺, Sn⁴⁺ a kationty lanthanoidů nejlépe ve formě dusičnanů. Po nadávkování roztoku TiO₂ se pomocí 25% NH₃ upraví pH na hodnotu 9 až 10 a reakční směs se zahřívá na teplotu 60 až 100 °C po dobu 1 až 5 hodin, kdy dojde k rozkladu peroxo-komplexu titanu a dosrážení přítomných kationtů. Poté se suspenze ponechá zrát do vychladnutí, reakční směs se filtruje, filtrační koláč promyje vodou do neutrálního pH a extruduje nebo suší při teplotě 80 až 120 °C nebo znovu rozdisperguje ve vodě a suší v rozprachové sušárně.

- (74) Mgr. Ing. Stanislav Babický Ph.D., Žatecká 2470/13, Most, 43401
- (51) **C07D 271/07** (2006.01)
C07D 271/06 (2006.01)
A61K 31/4245 (2006.01)
A61P 31/06 (2006.01)
- (21) **2018-664**
(71) Svenox Pharmaceuticals LLC, Chicago, 60660, IL, US
(72) Roh Jaroslav, Jihlava, CZ
Karabanovich Galina, Hradec Králové, CZ
Pávek Petr, Hradec Králové, CZ
Hrabálek Alexandr PharmDr., CSc., Hradec Králové, CZ
Klimešová Věra, Hradec Králové, CZ
- (54) **Substituovaný 1,2,4-oxadiazol, jeho použití a farmaceutický přípravek ho obsahující**
(22) 30.11.2018
(57) Antituberkuloticky účinné látky na bázi substituovaných 1,2,4-oxadiazolů obecného vzorce I, kde Y = S nebo CH₂ a R = fenyln- nebo fenyln-substituovaný v polohách 2, 3, 4 a 5 jednou nebo více elektronakceptorovými či elektrononorovými skupinami.
- Tyto sloučeniny lze vyrobit jednoduchými syntézami a vyznačují se nízkou toxicitou a vysokou účinností proti mykobakteriím včetně jejich multirezistentních kmenů. Vynález řeší i farmaceutický přípravek obsahující jako účinnou látku substituovaný 1,2,4-oxadiazol vzorce I, jakož i použití tohoto substituovaného 1,2,4-oxadiazolu jako antituberkulotika.

- (74) PATENT SKY s. r. o., Karlovarská 814/115, Praha 6, Řepy, 16100

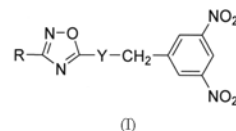

- (51) **C07D 491/06** (2006.01)
C09K 11/06 (2006.01)
G01N 21/64 (2006.01)
- (21) **2018-671**
(71) Univerzita Karlova, Praha 1, Staré Město, CZ
(72) Havlík Martin Ing., Ph.D., Praha 6, Řepy, CZ
Bříza Tomáš Ing., Ph.D., Praha 4, Kunratice, CZ
Kaplánek Robert Ing., Ph.D., Praha 10, Hostivař, CZ
Talianová Veronika Ing., Tužina, CZ
Králová Jarmila RNDr., CSc., Praha 2, Vinohrady, CZ
Martásek Pavel prof. MUDr., DrSc., Praha 4, Chodov, CZ
Král Vladimír prof. RNDr., DSc., Praha 2, Vinohrady, CZ
- (54) **Expandované deriváty naftalimidu pro aplikace v molekulární biologii**
(22) 03.12.2018
(57) Řešením jsou π -expandované deriváty naftalimidu s furanovým nebo pyranonovým kruhem obecného vzorce I až IV, nesoucí vhodné funkční skupiny, a jejich použití pro přípravu prostředku k selektivnímu značení buněčných organel ve fluorescenční mikroskopii a jako fluorescenční sondy pro aplikace v molekulární biologii.

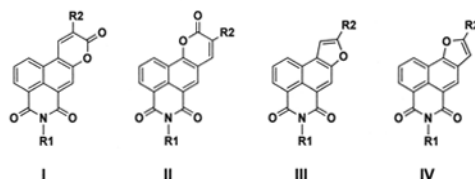

- (51) **E04C 3/29** (2006.01)
E04B 1/30 (2006.01)
E04C 3/12 (2006.01)
E04C 3/02 (2006.01)

(21) **2018-670**

(71) Vysoká škola báňská-Technická univerzita Ostrava, Ostrava, Poruba, CZ
(72) Fojtík Roman Ing., Ph.D., Hranice, Hranice I-Město, CZ

(54) **Nosný systém**

(22) 03.12.2018

(57) Nosný systém představuje nosný trám speciální dřevobetonové konstrukce. Tato konstrukce se skládá z nejméně dvou dřevěných lamel (1) a železobetonového prvku (2), které jsou propojeny předpínacími prvky (3). Nosný systém tak reprezentuje dřevobetonový trám, jehož jednotlivé prvky dřevěné a betonové jsou spřaženy třecími spoji.

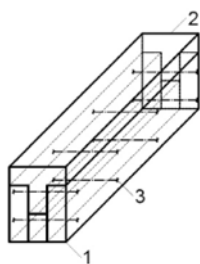

- (51) **G06F 3/0484** (2013.01)

(21) **2018-666**

(71) Kajš Vladimír, Zlín, CZ

(72) Kajš Vladimír, Zlín, CZ

(54) **Způsob dynamické úpravy grafického zobrazení údaje na displeji elektronického zařízení**

(22) 03.12.2018

(57) Způsob dynamické úpravy grafického zobrazení údaje spočívá v tom, že grafické zobrazení příslušného údaje, především pak skupiny znaků (2) alfanumerického řetězce (1), se selektivně upraví grafickým nebo barevným zvýrazněním po skupinách pro snazší přepis uživatelem tak, že ovládacím prvkem (5) se aktivuje submodul zvýraznění. Ten zajistí provedené zvýraznění po skupinách podle ovládacího prvku (5). Při tom využívá možnosti použitého displeje (3), kdy zvýraznění může být provedeno inverzním zobrazením, barevným podbarvením, podtržením či jiným odlišením skupin znaků (2) po skupinách dynamické délky dle nastavení ovládacím prvkem (5).

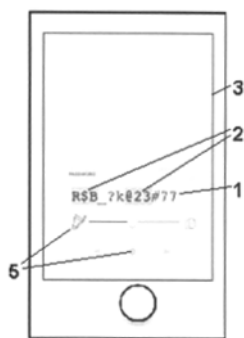

- (51) **G21F 5/14** (2006.01)
G21F 9/34 (2006.01)
B61D 15/00 (2006.01)
E21F 13/00 (2006.01)

(21) **2018-662**

(71) ROBOTSYSTEM, s.r.o., Ostrava, Moravská Ostrava, CZ
MORA VSKÝ VÝZKUM, s.r.o., Ostrava, Moravská Ostrava, CZ

(72) Halada Pavel, Havířov, Město, CZ

Polák Daniel Ing., Ph.D., Ostrava, Heřmanice, CZ

Mrůzek Pavel Ing., Horní Bludovice, CZ

Svoboda Tomáš Ing., Jistebník, CZ

(54) **Robotický technologický komplex vertikálního ukládání ukládacích obalových souborů s vyhořelým jaderným palivem do postupně hutněného bentonitu**

(22) 30.11.2018

(57) Robotický technologický komplex (1) vertikálního ukládání ukládacích obalových souborů s vyhořelým jaderným palivem do postupně hutněného bentonitu sestává z několika částí. Z robotu (2) pro transport, vertikální ukládání ukládacích obalových souborů a zhutňování bentonitu transportujícího ukládací obalový soubor (66) s vyhořelým jaderným palivem ze zásobníku (62) ukládacích obalových souborů do ukládací chodby (9). Složeným pohybem jej vkládá do osy vertikálního ukládacího vrtu (10). Dále zahrnuje vibrační mezikruží (37) pro zhutňování granulovaného bentonitu (49). Z robotu (3) pro transport, dávkování a zhutňování bentonitu určeného pro transport granulovaného bentonitu (49) ze skladu (7) bentonitu a betonu a k jeho postupnému dávkování až do vyplnění volného objemu vertikálního ukládacího vrtu (10) a k jeho zhutňování v závěrečné fázi. Z robotu (4) pro transport a aplikaci betonu, určeného k transportu betonu ze skladu (7) bentonitu a betonu, k vytvoření betonové zátky (72) vertikálního ukládacího vrtu (10), pomocí zásobníku (55) betonu s výpustným otvorem (56) a vibrační hlavy (57).

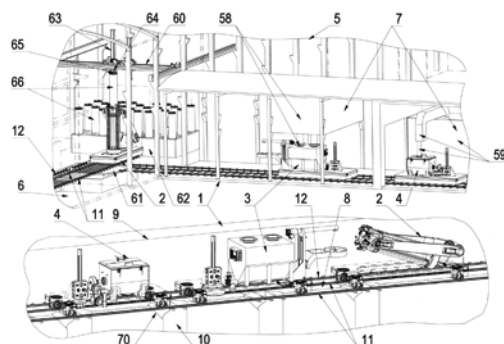

- (51) **H01J 37/28** (2006.01)

(21) **2019-610**

(71) Carl Zeiss Microscopy GmbH, Jena, DE

(72) Schmaunz Andreas Dr., Oberkochen, DE

Gero Walter, Westhausen, DE

Stenke Bernd, Illertissen, DE

(54) **Způsob pro nastavení polohy konstrukčního dílu generátoru paprsků částic a generátoru paprsků částic pro provádění způsobu**

(22) 28.09.2019

(57) Vynález se týká způsobu nastavení polohy konstrukčního dílu (1003) generátoru paprsků částic a generátoru paprsků částic pro provádění tohoto způsobu. Konstrukční díl (1003) je proveden jako zařízení pro přívod plynu, jako detektor částic a/nebo jako detektor záření. Způsob vykazuje následující kroky: ustavení konstrukčního dílu (1003) na koincidenční bod (2000) paprsků částic generátoru paprsků částic, stanovení úhlu (α) rotace nosiče objektu kolem osy (603) rotace, načtení polohy konstrukčního dílu (1003) příslušející k úhlu (α) rotace z databáze do řídicí jednotky, vyslání řídicího signálu z řídicí jednotky do pohonné jednotky pro pohyb konstrukčního dílu (1003) a pohyb konstrukčního dílu (1003) do polohy načtené z databáze pomocí pohonné jednotky. Konstrukční díl (1003) umístěný v načtené poloze vykazuje definovatelnou vzdálenost (OAB) od objektu.

(74) Kania, Sedlak, Smola, s.r.o., Mendlovo náměstí 907/1a, Brno, Staré Brno, 60300

Zveřejněné přihlášky vynálezů - přehled podle třídících znaků

| (51) | (2006.01) | (21) | (51) | (2006.01) | (21) |
|----------------|-----------|----------|---------------|-----------|----------|
| A 61 K 31/4245 | | 2018-664 | B 60 K 17/348 | | 2018-656 |
| A 61 P 31/06 | | 2018-664 | B 61 D 15/00 | | 2018-662 |
| B 01 J 21/06 | | 2019-555 | B 62 M 6/40 | | 2018-663 |
| B 01 J 23/08 | | 2019-555 | B 62 M 6/45 | | 2018-663 |
| B 01 J 23/32 | | 2019-555 | C 07 D 271/06 | | 2018-664 |
| B 01 J 23/54 | | 2019-555 | C 09 K 11/06 | | 2018-671 |
| B 01 J 23/745 | | 2019-555 | E 04 B 1/30 | | 2018-670 |
| B 01 J 23/75 | | 2019-555 | E 04 C 3/02 | | 2018-670 |
| B 01 J 23/755 | | 2019-555 | E 04 C 3/12 | | 2018-670 |
| B 01 J 23/76 | | 2019-555 | E 21 F 13/00 | | 2018-662 |
| B 02 C 18/14 | | 2019-127 | F 16 H 48/20 | | 2018-656 |
| B 02 C 18/18 | | 2019-127 | F 16 H 48/24 | | 2018-656 |
| B 25 J 5/00 | | 2018-681 | G 01 N 21/64 | | 2018-671 |
| B 25 J 18/04 | | 2018-681 | G 21 F 9/34 | | 2018-662 |

Seznam přihlašovatelů zveřejněných přihlášek vynálezů

| (71) | (21) | (51) | (2006.01) | (71) | (21) | (51) | (2006.01) |
|--------------------------------------------------------------------|----------|----------------------|-----------|-----------------------------------------------------------------------------------------|----------|----------------------|-----------|
| BRIKLIS, spol.s r.o., Malšice, CZ | 2019-127 | B 02 C 19/22 | (2006.01) | Unipetrol výzkumně vzdělávací centrum, a.s., Ústí nad Labem, Ústí nad Labem-centrum, CZ | 2019-555 | C 01 G 23/04 | (2006.01) |
| Carl Zeiss Microscopy GmbH, Jena, DE | 2019-610 | H 01 J 37/28 | (2006.01) | Univerzita Karlova, Praha 1, Staré Město, CZ | 2018-671 | C 07 D 491/06 | (2006.01) |
| ROBOTSYSTEM, s.r.o., Ostrava, Moravská Ostrava, CZ | 2018-662 | G 21 F 5/14 | (2006.01) | Vysoká škola báňská-Technická univerzita Ostrava, Ostrava, Poruba, CZ | 2018-670 | E 04 C 3/29 | (2006.01) |
| Svenox Pharmaceuticals LLC, Chicago, 60660, IL, US | 2018-664 | C 07 D 271/07 | (2006.01) | Kajš Vladimír, Zlín, CZ | 2018-666 | G 06 F 3/0484 | (2013.01) |
| ŠKODA AUTO a.s., Mladá Boleslav, Mladá Boleslav II, CZ | 2018-663 | B 62 M 6/50 | (2010.01) | Kolenović David, Pardubice, CZ | 2018-656 | B 60 K 17/35 | (2006.01) |
| Technická univerzita v Liberci, Liberec, Liberec I-Staré Město, CZ | 2018-681 | B 25 J 9/04 | (2006.01) | | | | |

FG4A

Udělené patenty - přehled podle čísel patentů

V období uzávěrky tohoto čísla Věstníku udělil Úřad průmyslového vlastnictví tyto patenty.

| | | | | | | | | |
|--------|---------------------|-----------|--------|---------------------|-----------|--------|---------------------|-----------|
| (11) | (51) | | (11) | (51) | | (11) | (51) | |
| 308344 | <i>C 07 H 19/10</i> | (2006.01) | 308347 | <i>B 60 R 13/04</i> | (2006.01) | 308350 | <i>B 02 C 19/22</i> | (2006.01) |
| 308345 | <i>B 65 G 35/00</i> | (2006.01) | 308348 | <i>D 06 M 11/83</i> | (2006.01) | 308351 | <i>C 01 G 23/04</i> | (2006.01) |
| 308346 | <i>B 66 F 9/06</i> | (2006.01) | 308349 | <i>B 25 J 9/04</i> | (2006.01) | | | |

FG4A

Udělené patenty - přehled podle MPT

| | | | | | |
|------|---------------------------------------------------------------------------------------------------|-----------|------|-----------------------------------------------------------------------------------------|-----------|
| (51) | <i>B02C 19/22</i> | (2006.01) | (22) | 06.06.2016 | |
| | <i>B02C 18/14</i> | (2006.01) | | | |
| | <i>B02C 18/18</i> | (2006.01) | | | |
| (11) | 308350 | | (51) | <i>B66F 9/06</i> | (2006.01) |
| (40) | 10.06.2020 | | | <i>B66F 9/075</i> | (2006.01) |
| (21) | 2019-127 | | | <i>B66C 23/62</i> | (2006.01) |
| (73) | BRIKLIS, spol.s r.o., Malšice, CZ | | | <i>B66C 23/18</i> | (2006.01) |
| (72) | Medek Jakub Bc., Tábor, CZ | | (11) | 308346 | |
| (54) | Drtič pro mělnění a drčení materiálů | | (40) | 30.10.2019 | |
| (22) | 04.03.2019 | | (21) | 2018-166 | |
| (74) | PatentCentrum Sedlák & Partners s.r.o., Okružní 2824, České Budějovice, České Budějovice 3, 37001 | | (73) | Valc Lukáš, Vsetín, CZ | |
| | | | (72) | Valc Lukáš, Vsetín, CZ | |
| | | | (54) | Rám zvedacího zařízení k připojení na zdvižný vozík | |
| | | | (22) | 06.04.2018 | |
| | | | (74) | Ing. Libor Markes, Grohova 145/54, Brno, Veverí, 60200 | |
| (51) | <i>B25J 9/04</i> | (2006.01) | | | |
| | <i>B25J 18/04</i> | (2006.01) | | | |
| | <i>B25J 5/00</i> | (2006.01) | | | |
| (11) | 308349 | | (51) | <i>C01G 23/04</i> | (2006.01) |
| (40) | 10.06.2020 | | | <i>B01J 21/06</i> | (2006.01) |
| (21) | 2018-681 | | | <i>B01J 23/08</i> | (2006.01) |
| (73) | Technická univerzita v Liberci, Liberec, Liberec I-Staré Město, CZ | | | <i>B01J 23/32</i> | (2006.01) |
| (72) | Beran Leoš, Jablonec nad Nisou, CZ | | | <i>B01J 23/745</i> | (2006.01) |
| | Záda Václav, Liberec 12 - Doubí, CZ | | | <i>B01J 23/75</i> | (2006.01) |
| | Petr Tomáš, Dvůr Králové nad Labem, CZ | | | <i>B01J 23/755</i> | (2006.01) |
| | Břoušek Josef, Mnichovo Hradiště, CZ | | | <i>B01J 23/76</i> | (2006.01) |
| (54) | Vyvažovací systém robotického ramene manipulátoru | | | <i>B01J 23/54</i> | (2006.01) |
| (22) | 06.12.2018 | | (11) | 308351 | |
| (74) | Pavel Reichel a kol., Ing. Pavel Reichel, Lopatecká 152/14, Praha 4, Podolí, 14700 | | (40) | 10.06.2020 | |
| | | | (21) | 2019-555 | |
| | | | (73) | Unipetrol výzkumně vzdělávací centrum, a.s., Ústí nad Labem, Ústí nad Labem-centrum, CZ | |
| | | | (72) | Tišler Zdeněk Ing., Měděnec, CZ | |
| | | | (54) | Způsob výroby směsných oxidů titanu | |
| | | | (22) | 26.08.2019 | |
| | | | (74) | Mgr. Ing. Stanislav Babický Ph.D., Žatecká 2470/13, Most, 43401 | |
| (51) | <i>B60R 13/04</i> | (2006.01) | | | |
| (11) | 308347 | | | | |
| (40) | 02.01.2020 | | | | |
| (21) | 2018-267 | | | | |
| (73) | BRANO a.s., Hradec nad Moravicí, CZ | | | | |
| (72) | Kuděla Libor Ing., Chvalíkovic, CZ | | | | |
| | Sýkora Václav, Radkov, CZ | | | | |
| (54) | Zařízení pro ochranu hran dveří automobilu | | | | |
| (22) | 04.06.2018 | | | | |
| (74) | FISCHER & PARTNER IP s.r.o., Na Hrobci 294/5, Praha 2, Nové Město, 12800 | | | | |
| | | | | | |
| (51) | <i>B65G 35/00</i> | (2006.01) | | | |
| | <i>B65G 25/02</i> | (2006.01) | | | |
| | <i>B65G 15/18</i> | (2006.01) | | | |
| | <i>B65G 15/28</i> | (2006.01) | | | |
| | <i>B65G 39/18</i> | (2006.01) | | | |
| | <i>B65G 41/00</i> | (2006.01) | | | |
| (11) | 308345 | | | | |
| (40) | 13.12.2017 | | | | |
| (21) | 2016-336 | | | | |
| (73) | Vysoká škola báňská-Technická univerzita Ostrava, Ostrava-Poruba, CZ | | | | |
| (72) | Gelnar Daniel Ing., Ostrava-Poruba, CZ | | | | |
| | Zegzulka Jiří prof. Ing., Csc., Ludgeřovice, CZ | | | | |
| | Nečas Jan Ing., Ph.D., Ostrava-Hrabová, CZ | | | | |
| | Rozbroj Jiří Ing., Ph.D., Zlaté Hory, CZ | | | | |
| (54) | Vlnový dopravník pro zpracování a dopravu materiálu vlnami | | | | |

(51) **D06M 11/83** (2006.01)
D06Q 1/04 (2006.01)
C23C 18/31 (2006.01)
(11) 308348
(40) 13.05.2020
(21) **2018-606**
(73) BOCHEMIE a.s., Bohumín, Nový Bohumín, CZ

(72) Večerník Josef Ing., CSc., Bratříkov, CZ
(54) **Způsob kontinuálního pokovení textilního materiálu, zařízení k provádění tohoto způsobu, pokovený textilní materiál a jeho použití**
(22) 06.11.2018
(74) Rott, Růžička & Guttman a spol., Vyskočilova 1566, Praha 4, Michle, 14000

Seznam majitelů udělených patentů

| | | | | | | | |
|--------------------------------------------------------------------------|----------------|-----------------------------|-----------|-----------------------------------------------------------------------------------------------------------|----------------|-----------------------------|-----------|
| (73) BOCHEMIE a.s., Bohumín, Nový Bohumín, CZ | (11) 308348 | (51) D 06 M 11/83 | (2006.01) | (73) Unipetrol výzkumně vzdělávací centrum, a.s., Ústí nad Labem, Ústí nad Labem- centrum, CZ | (11) 308351 | (51) C 01 G 23/04 | (2006.01) |
| BRANO a.s., Hradec nad Moravicí, CZ | 308347 | B 60 R 13/04 | (2006.01) | Ústav organické chemie a biochemie AV ČR, v.v.i., Praha 6, CZ | 308344 | C 07 H 19/10 | (2006.01) |
| BRIKLIS, spol.s r.o., Malšice, CZ | 308350 | B 02 C 19/22 | (2006.01) | Vysoká škola báňská- Technická univerzita Ostrava, Ostrava-Poruba, CZ | 308345 | B 65 G 35/00 | (2006.01) |
| Mikrobiologický ústav AV ČR, v.v.i., Praha 4, CZ | 308344 | C 07 H 19/10 | (2006.01) | Valc Lukáš, Vsetín, CZ | 308346 | B 66 F 9/06 | (2006.01) |
| Technická univerzita v Liberci, Liberec, Liberec I-Staré Město, CZ | 308349 | B 25 J 9/04 | (2006.01) | | | | |
| TRIOS spol. s r.o., Praha 4, Chodov, CZ | 308344 | C 07 H 19/10 | (2006.01) | | | | |

Udělené evropské patenty

Evropský patentový úřad udělil následující evropské patenty s účinkem pro Českou republiku. Tyto patenty mohou být zrušeny nebo zachovány v pozměněném znění Evropským patentovým úřadem v řízení o odporu. K tomu, aby nabyl evropský patent účinnosti na území České republiky, je třeba, aby byl Úřadu předložen ve stanovené lhůtě překlad patentového spisu do českého jazyka (§ 35c odst. 2 až 4 zákona č. 527/1990 Sb., v platném znění).

| | | | | | | | |
|-----------------|-----------------|-----------------|-----------------|-----------------|-----------------|-----------------|-----------------|
| (97) EP 1335329 | (47) 27.05.2020 | (97) EP 2210362 | (47) 27.05.2020 | (97) EP 2397068 | (47) 27.05.2020 | (97) EP 2527790 | (47) 27.05.2020 |
| (97) EP 1534563 | (47) 27.05.2020 | (97) EP 2210987 | (47) 27.05.2020 | (97) EP 2397069 | (47) 27.05.2020 | (97) EP 2528165 | (47) 27.05.2020 |
| (97) EP 1540459 | (47) 27.05.2020 | (97) EP 2215956 | (47) 27.05.2020 | (97) EP 2405693 | (47) 27.05.2020 | (97) EP 2528982 | (47) 27.05.2020 |
| (97) EP 1563521 | (47) 27.05.2020 | (97) EP 2216978 | (47) 27.05.2020 | (97) EP 2407811 | (47) 27.05.2020 | (97) EP 2529093 | (47) 27.05.2020 |
| (97) EP 1584149 | (47) 27.05.2020 | (97) EP 2219366 | (47) 27.05.2020 | (97) EP 2409259 | (47) 27.05.2020 | (97) EP 2529848 | (47) 27.05.2020 |
| (97) EP 1591105 | (47) 27.05.2020 | (97) EP 2220137 | (47) 27.05.2020 | (97) EP 2411657 | (47) 27.05.2020 | (97) EP 2531832 | (47) 27.05.2020 |
| (97) EP 1601457 | (47) 27.05.2020 | (97) EP 2220903 | (47) 27.05.2020 | (97) EP 2414640 | (47) 27.05.2020 | (97) EP 2535113 | (47) 27.05.2020 |
| (97) EP 1654710 | (47) 27.05.2020 | (97) EP 2223279 | (47) 27.05.2020 | (97) EP 2417518 | (47) 27.05.2020 | (97) EP 2537097 | (47) 27.05.2020 |
| (97) EP 1681551 | (47) 27.05.2020 | (97) EP 2224433 | (47) 27.05.2020 | (97) EP 2417787 | (47) 27.05.2020 | (97) EP 2538219 | (47) 27.05.2020 |
| (97) EP 1694217 | (47) 27.05.2020 | (97) EP 2230673 | (47) 27.05.2020 | (97) EP 2419247 | (47) 27.05.2020 | (97) EP 2538366 | (47) 27.05.2020 |
| (97) EP 1709609 | (47) 27.05.2020 | (97) EP 2230851 | (47) 27.05.2020 | (97) EP 2421583 | (47) 27.05.2020 | (97) EP 2538681 | (47) 27.05.2020 |
| (97) EP 1741063 | (47) 27.05.2020 | (97) EP 2233127 | (47) 27.05.2020 | (97) EP 2421677 | (47) 27.05.2020 | (97) EP 2541094 | (47) 27.05.2020 |
| (97) EP 1794264 | (47) 27.05.2020 | (97) EP 2234571 | (47) 27.05.2020 | (97) EP 2425312 | (47) 27.05.2020 | (97) EP 2541468 | (47) 27.05.2020 |
| (97) EP 1807966 | (47) 27.05.2020 | (97) EP 2245652 | (47) 27.05.2020 | (97) EP 2429305 | (47) 27.05.2020 | (97) EP 2543191 | (47) 27.05.2020 |
| (97) EP 1810335 | (47) 27.05.2020 | (97) EP 2249553 | (47) 27.05.2020 | (97) EP 2429897 | (47) 27.05.2020 | (97) EP 2543463 | (47) 27.05.2020 |
| (97) EP 1813360 | (47) 27.05.2020 | (97) EP 2250346 | (47) 27.05.2020 | (97) EP 2430415 | (47) 27.05.2020 | (97) EP 2545345 | (47) 27.05.2020 |
| (97) EP 1829126 | (47) 27.05.2020 | (97) EP 2254463 | (47) 27.05.2020 | (97) EP 2430673 | (47) 27.05.2020 | (97) EP 2545346 | (47) 27.05.2020 |
| (97) EP 1830263 | (47) 27.05.2020 | (97) EP 2255146 | (47) 27.05.2020 | (97) EP 2434072 | (47) 27.05.2020 | (97) EP 2545387 | (47) 27.05.2020 |
| (97) EP 1843518 | (47) 27.05.2020 | (97) EP 2259982 | (47) 27.05.2020 | (97) EP 2436820 | (47) 27.05.2020 | (97) EP 2546418 | (47) 27.05.2020 |
| (97) EP 1855944 | (47) 27.05.2020 | (97) EP 2260939 | (47) 27.05.2020 | (97) EP 2439436 | (47) 27.05.2020 | (97) EP 2546735 | (47) 27.05.2020 |
| (97) EP 1856237 | (47) 27.05.2020 | (97) EP 2264831 | (47) 27.05.2020 | (97) EP 2449059 | (47) 27.05.2020 | (97) EP 2547311 | (47) 27.05.2020 |
| (97) EP 1857780 | (47) 27.05.2020 | (97) EP 2265200 | (47) 27.05.2020 | (97) EP 2449941 | (47) 27.05.2020 | (97) EP 2548068 | (47) 27.05.2020 |
| (97) EP 1862005 | (47) 27.05.2020 | (97) EP 2272250 | (47) 27.05.2020 | (97) EP 2453798 | (47) 27.05.2020 | (97) EP 2549728 | (47) 27.05.2020 |
| (97) EP 1866498 | (47) 27.05.2020 | (97) EP 2276535 | (47) 27.05.2020 | (97) EP 2453890 | (47) 27.05.2020 | (97) EP 2550744 | (47) 27.05.2020 |
| (97) EP 1890748 | (47) 27.05.2020 | (97) EP 2279022 | (47) 27.05.2020 | (97) EP 2454943 | (47) 27.05.2020 | (97) EP 2552935 | (47) 27.05.2020 |
| (97) EP 1895235 | (47) 27.05.2020 | (97) EP 2281397 | (47) 27.05.2020 | (97) EP 2461436 | (47) 27.05.2020 | (97) EP 2553959 | (47) 27.05.2020 |
| (97) EP 1913623 | (47) 27.05.2020 | (97) EP 2288127 | (47) 27.05.2020 | (97) EP 2462069 | (47) 27.05.2020 | (97) EP 2554377 | (47) 27.05.2020 |
| (97) EP 1954125 | (47) 27.05.2020 | (97) EP 2291909 | (47) 27.05.2020 | (97) EP 2462666 | (47) 27.05.2020 | (97) EP 2554689 | (47) 27.05.2020 |
| (97) EP 1964160 | (47) 27.05.2020 | (97) EP 2293115 | (47) 27.05.2020 | (97) EP 2466014 | (47) 27.05.2020 | (97) EP 2555372 | (47) 27.05.2020 |
| (97) EP 1964649 | (47) 27.05.2020 | (97) EP 2293705 | (47) 27.05.2020 | (97) EP 2466244 | (47) 27.05.2020 | (97) EP 2555730 | (47) 27.05.2020 |
| (97) EP 1992125 | (47) 27.05.2020 | (97) EP 2295626 | (47) 27.05.2020 | (97) EP 2466301 | (47) 27.05.2020 | (97) EP 2559483 | (47) 27.05.2020 |
| (97) EP 1992181 | (47) 27.05.2020 | (97) EP 2298405 | (47) 27.05.2020 | (97) EP 2466392 | (47) 27.05.2020 | (97) EP 2561487 | (47) 27.05.2020 |
| (97) EP 1994575 | (47) 27.05.2020 | (97) EP 2300076 | (47) 27.05.2020 | (97) EP 2467783 | (47) 27.05.2020 | (97) EP 2561963 | (47) 27.05.2020 |
| (97) EP 1994785 | (47) 27.05.2020 | (97) EP 2301122 | (47) 27.05.2020 | (97) EP 2469077 | (47) 27.05.2020 | (97) EP 2562412 | (47) 27.05.2020 |
| (97) EP 2012578 | (47) 27.05.2020 | (97) EP 2306615 | (47) 27.05.2020 | (97) EP 2469680 | (47) 27.05.2020 | (97) EP 2564076 | (47) 27.05.2020 |
| (97) EP 2018911 | (47) 27.05.2020 | (97) EP 2306879 | (47) 27.05.2020 | (97) EP 2471299 | (47) 27.05.2020 | (97) EP 2570263 | (47) 27.05.2020 |
| (97) EP 2021716 | (47) 27.05.2020 | (97) EP 2315082 | (47) 27.05.2020 | (97) EP 2472742 | (47) 27.05.2020 | (97) EP 2572787 | (47) 27.05.2020 |
| (97) EP 2039865 | (47) 27.05.2020 | (97) EP 2321690 | (47) 27.05.2020 | (97) EP 2475676 | (47) 27.05.2020 | (97) EP 2575787 | (47) 27.05.2020 |
| (97) EP 2046032 | (47) 27.05.2020 | (97) EP 2324696 | (47) 27.05.2020 | (97) EP 2476119 | (47) 27.05.2020 | (97) EP 2576302 | (47) 27.05.2020 |
| (97) EP 2046359 | (47) 27.05.2020 | (97) EP 2327101 | (47) 27.05.2020 | (97) EP 2476888 | (47) 27.05.2020 | (97) EP 2577065 | (47) 27.05.2020 |
| (97) EP 2046526 | (47) 27.05.2020 | (97) EP 2327520 | (47) 27.05.2020 | (97) EP 2478270 | (47) 27.05.2020 | (97) EP 2577930 | (47) 27.05.2020 |
| (97) EP 2049252 | (47) 27.05.2020 | (97) EP 2328073 | (47) 27.05.2020 | (97) EP 2480218 | (47) 27.05.2020 | (97) EP 2578160 | (47) 27.05.2020 |
| (97) EP 2049741 | (47) 27.05.2020 | (97) EP 2331528 | (47) 27.05.2020 | (97) EP 2481264 | (47) 27.05.2020 | (97) EP 2578295 | (47) 27.05.2020 |
| (97) EP 2071782 | (47) 27.05.2020 | (97) EP 2332491 | (47) 27.05.2020 | (97) EP 2483028 | (47) 27.05.2020 | (97) EP 2581056 | (47) 27.05.2020 |
| (97) EP 2084211 | (47) 27.05.2020 | (97) EP 2335189 | (47) 27.05.2020 | (97) EP 2485177 | (47) 27.05.2020 | (97) EP 2586223 | (47) 27.05.2020 |
| (97) EP 2091567 | (47) 27.05.2020 | (97) EP 2339051 | (47) 27.05.2020 | (97) EP 2487906 | (47) 27.05.2020 | (97) EP 2590464 | (47) 27.05.2020 |
| (97) EP 2101435 | (47) 27.05.2020 | (97) EP 2340511 | (47) 27.05.2020 | (97) EP 2490585 | (47) 27.05.2020 | (97) EP 2591774 | (47) 27.05.2020 |
| (97) EP 2115505 | (47) 27.05.2020 | (97) EP 2341735 | (47) 27.05.2020 | (97) EP 2495481 | (47) 27.05.2020 | (97) EP 2593666 | (47) 27.05.2020 |
| (97) EP 2120821 | (47) 27.05.2020 | (97) EP 2342912 | (47) 27.05.2020 | (97) EP 2496131 | (47) 27.05.2020 | (97) EP 2595327 | (47) 27.05.2020 |
| (97) EP 2131422 | (47) 27.05.2020 | (97) EP 2348303 | (47) 27.05.2020 | (97) EP 2500937 | (47) 27.05.2020 | (97) EP 2596674 | (47) 27.05.2020 |
| (97) EP 2141787 | (47) 27.05.2020 | (97) EP 2353557 | (47) 27.05.2020 | (97) EP 2501408 | (47) 27.05.2020 | (97) EP 2597658 | (47) 27.05.2020 |
| (97) EP 2142614 | (47) 27.05.2020 | (97) EP 2356277 | (47) 27.05.2020 | (97) EP 2502464 | (47) 27.05.2020 | (97) EP 2599593 | (47) 27.05.2020 |
| (97) EP 2143653 | (47) 27.05.2020 | (97) EP 2357869 | (47) 27.05.2020 | (97) EP 2505868 | (47) 27.05.2020 | (97) EP 2603910 | (47) 27.05.2020 |
| (97) EP 2146533 | (47) 27.05.2020 | (97) EP 2360852 | (47) 27.05.2020 | (97) EP 2507320 | (47) 27.05.2020 | (97) EP 2603911 | (47) 27.05.2020 |
| (97) EP 2146590 | (47) 27.05.2020 | (97) EP 2363434 | (47) 27.05.2020 | (97) EP 2508636 | (47) 27.05.2020 | (97) EP 2604355 | (47) 27.05.2020 |
| (97) EP 2154436 | (47) 27.05.2020 | (97) EP 2363885 | (47) 27.05.2020 | (97) EP 2508849 | (47) 27.05.2020 | (97) EP 2605628 | (47) 27.05.2020 |
| (97) EP 2160104 | (47) 27.05.2020 | (97) EP 2365298 | (47) 27.05.2020 | (97) EP 2512345 | (47) 27.05.2020 | (97) EP 2606092 | (47) 27.05.2020 |
| (97) EP 2169547 | (47) 27.05.2020 | (97) EP 2366580 | (47) 27.05.2020 | (97) EP 2513348 | (47) 27.05.2020 | (97) EP 2606853 | (47) 27.05.2020 |
| (97) EP 2177755 | (47) 27.05.2020 | (97) EP 2369630 | (47) 27.05.2020 | (97) EP 2514112 | (47) 27.05.2020 | (97) EP 2608430 | (47) 27.05.2020 |
| (97) EP 2183634 | (47) 27.05.2020 | (97) EP 2372525 | (47) 27.05.2020 | (97) EP 2514535 | (47) 27.05.2020 | (97) EP 2608914 | (47) 27.05.2020 |
| (97) EP 2192728 | (47) 27.05.2020 | (97) EP 2377498 | (47) 27.05.2020 | (97) EP 2516035 | (47) 27.05.2020 | (97) EP 2609385 | (47) 27.05.2020 |
| (97) EP 2194222 | (47) 27.05.2020 | (97) EP 2378848 | (47) 27.05.2020 | (97) EP 2516728 | (47) 27.05.2020 | (97) EP 2609619 | (47) 27.05.2020 |
| (97) EP 2195902 | (47) 27.05.2020 | (97) EP 2378905 | (47) 27.05.2020 | (97) EP 2516900 | (47) 27.05.2020 | (97) EP 2612439 | (47) 27.05.2020 |
| (97) EP 2200744 | (47) 27.05.2020 | (97) EP 2379212 | (47) 27.05.2020 | (97) EP 2517748 | (47) 27.05.2020 | (97) EP 2614357 | (47) 27.05.2020 |
| (97) EP 2205820 | (47) 27.05.2020 | (97) EP 2380104 | (47) 27.05.2020 | (97) EP 2517797 | (47) 27.05.2020 | (97) EP 2616168 | (47) 27.05.2020 |
| (97) EP 2206032 | (47) 27.05.2020 | (97) EP 2385498 | (47) 27.05.2020 | (97) EP 2518363 | (47) 27.05.2020 | (97) EP 2617054 | (47) 27.05.2020 |
| (97) EP 2207996 | (47) 27.05.2020 | (97) EP 2391982 | (47) 27.05.2020 | (97) EP 2520931 | (47) 27.05.2020 | (97) EP 2617160 | (47) 27.05.2020 |
| (97) EP 2209142 | (47) 27.05.2020 | (97) EP 2395248 | (47) 27.05.2020 | (97) EP 2525790 | (47) 27.05.2020 | (97) EP 2617161 | (47) 27.05.2020 |

| | | | |
|---------------------------------|---------------------------------|---------------------------------|---------------------------------|
| (97) EP 3537059 (47) 27.05.2020 | (97) EP 3547879 (47) 27.05.2020 | (97) EP 3557635 (47) 27.05.2020 | (97) EP 3576991 (47) 27.05.2020 |
| (97) EP 3537638 (47) 27.05.2020 | (97) EP 3548201 (47) 27.05.2020 | (97) EP 3558110 (47) 27.05.2020 | (97) EP 3577087 (47) 27.05.2020 |
| (97) EP 3538761 (47) 27.05.2020 | (97) EP 3548321 (47) 27.05.2020 | (97) EP 3561451 (47) 27.05.2020 | (97) EP 3578836 (47) 27.05.2020 |
| (97) EP 3540021 (47) 27.05.2020 | (97) EP 3552888 (47) 27.05.2020 | (97) EP 3562247 (47) 27.05.2020 | (97) EP 3579755 (47) 27.05.2020 |
| (97) EP 3540267 (47) 27.05.2020 | (97) EP 3553312 (47) 27.05.2020 | (97) EP 3562892 (47) 27.05.2020 | (97) EP 3581742 (47) 27.05.2020 |
| (97) EP 3542768 (47) 27.05.2020 | (97) EP 3553314 (47) 27.05.2020 | (97) EP 3564371 (47) 27.05.2020 | (97) EP 3582908 (47) 27.05.2020 |
| (97) EP 3540269 (47) 27.05.2020 | (97) EP 3553757 (47) 27.05.2020 | (97) EP 3565261 (47) 27.05.2020 | (97) EP 3583060 (47) 27.05.2020 |
| (97) EP 3541301 (47) 27.05.2020 | (97) EP 3554975 (47) 27.05.2020 | (97) EP 3566004 (47) 27.05.2020 | (97) EP 3584555 (47) 27.05.2020 |
| (97) EP 3541749 (47) 27.05.2020 | (97) EP 3555796 (47) 27.05.2020 | (97) EP 3566142 (47) 27.05.2020 | (97) EP 3584855 (47) 27.05.2020 |
| (97) EP 3542766 (47) 27.05.2020 | (97) EP 3555903 (47) 27.05.2020 | (97) EP 3566271 (47) 27.05.2020 | (97) EP 3585841 (47) 27.05.2020 |
| (97) EP 3544009 (47) 27.05.2020 | (97) EP 3556067 (47) 27.05.2020 | (97) EP 3567587 (47) 27.05.2020 | (97) EP 3595119 (47) 27.05.2020 |
| (97) EP 3545317 (47) 27.05.2020 | (97) EP 3556574 (47) 27.05.2020 | (97) EP 3570178 (47) 27.05.2020 | (97) EP 3595120 (47) 27.05.2020 |
| (97) EP 3545579 (47) 27.05.2020 | (97) EP 3556819 (47) 27.05.2020 | (97) EP 3572243 (47) 27.05.2020 | (97) EP 3601802 (47) 27.05.2020 |
| (97) EP 3546168 (47) 27.05.2020 | (97) EP 3557082 (47) 27.05.2020 | (97) EP 3574039 (47) 27.05.2020 | (97) EP 3603250 (47) 27.05.2020 |
| (97) EP 3546875 (47) 27.05.2020 | (97) EP 3557218 (47) 27.05.2020 | (97) EP 3576538 (47) 27.05.2020 | (97) EP 3606909 (47) 27.05.2020 |
| (97) EP 3546895 (47) 27.05.2020 | (97) EP 3557342 (47) 27.05.2020 | (97) EP 3576903 (47) 27.05.2020 | (97) EP 3612584 (47) 27.05.2020 |

Zveřejněné překlady evropských patentových spisů

U následujících udělených evropských patentů s účinky pro Českou republiku byl majitelem předložen překlad patentového spisu do českého jazyka (§ 35c odst. 2 až 4 zákona č. 527/1990 Sb., v platném znění). Údaje jsou řazeny vzestupně podle čísel evropských patentů.

| | | |
|------------------------------------------------------------------------------------------------------------------------------|-----------|--------------------------------------------------------------------------------------------------------------------------------------------------|
| (97) EP 1683840 | | (31) 24.12.2004 |
| (47) 08.04.2020 | | (33) JP |
| (97) 26.07.2006 | | (86) PCT/JP2005/023750 |
| (51) C09C 1/24 | (2006.01) | (87) WO 2006/068270 |
| C01G 49/00 | (2006.01) | (74) A. Holas & partner, Patentová a známková kancelář, Ing. Mgr. Hana Holasová, Křížová 105/4, Brno, Staré Brno, 60300 |
| C03C 1/04 | (2006.01) | |
| (96) 11.01.2006 | | |
| (96) 06000443.9 | | (97) EP 2112972 |
| (73) LANXESS Deutschland GmbH, 50569 Köln, DE | | (47) 15.01.2020 |
| (72) Kräuter, Udo, Dr., 51375 Leverkusen, DE | | (97) 28.08.2008 |
| König, Ralf-Gerhard, Dipl.-Ing., 40227 Düsseldorf, DE | | (51) B32B 21/10 |
| Rosenhahn, Carsten, Dr., 47799 Krefeld, DE | | (2006.01) |
| (54) Redukčně stabilní zinkoferitové barevné pigmenty, způsob jejich výroby a jejich použití | | B32B 27/04 |
| (32) 102005003356 | | (2006.01) |
| (31) 25.01.2005 | | B44C 5/04 |
| (33) DE | | (2006.01) |
| (74) Traplová Hakr Kubát, advokátní a patentová kancelář, Ing. Eduard Hakr, patentový zástupce, Přístavní 24, Praha 7, 17000 | | (96) 20.02.2008 |
| | | (96) 08715873.9 |
| | | (73) Johns Manville Europe GmbH, 86399 Bobingen, DE |
| | | (72) KETZER, Michael, 97903 Collenberg, DE |
| | | GLEICH, Klaus Friedrich, Highland Ranch, CO 80126, US |
| | | CHRISTENSEN, Bernd, 97877 Wertheim, DE |
| | | JAFFEE, Alan, Wood Country, OH 43402, US |
| | | MIELE, Phil, Highland Ranch, CO 80126, US |
| | | BENNETT, Glenda, Toledo, OH 43614, US |
| | | ECKERT, Bernhard, 97896 Freudenberg-Boxtal, DE |
| | | ALBRECHT, Annette, 97877 Wertheim, DE |
| | | (54) Nové kompozitní materiály, způsob pro jejich výrobu a jejich použití |
| | | (32) 102007008423, 102007008424, 102007012651, 102007028531 |
| | | (31) 21.02.2007, 21.02.2007, 16.03.2007, 18.06.2007 |
| | | (33) DE, DE, DE, DE |
| | | (86) PCT/EP2008/001302 |
| | | (87) WO 2008/101678 |
| | | (74) Všeťečka Zelený Švorčík a partneři, advokátní a patentová kancelář, JUDr. Pavel Zelený, advokát, Hálkova 1406/2, Praha 2, Nové Město, 12000 |
| (97) EP 1835012 | | |
| (47) 29.04.2020 | | (97) EP 2139494 |
| (97) 29.06.2006 | | (47) 11.03.2020 |
| (51) C10M 141/08 | (2006.01) | (97) 25.09.2008 |
| B21J 3/00 | (2006.01) | (51) A61K 31/70 |
| C10M 103/00 | (2006.01) | (2006.01) |
| C10M 141/02 | (2006.01) | A61K 9/16 |
| C10N 10/02 | (2006.01) | (2006.01) |
| C10N 10/04 | (2006.01) | A61K 9/20 |
| C10N 30/06 | (2006.01) | (2006.01) |
| C10N 40/24 | (2006.01) | A61P 3/10 |
| (96) 26.12.2005 | | (2006.01) |
| (96) 05819444.0 | | (96) 21.03.2008 |
| (73) Nippon Steel Corporation, Tokyo 100-8071, JP | | (96) 08732695.5 |
| (72) MATSUMOTO, Keishi, c/o SUMITOMO METAL INDUSTRIES, LTD., Osaka-shi Osaka 541-0041, JP | | (73) AstraZeneca AB, 151 85 Södertälje, SE |
| MURAI, Yasunobu, c/o SUMITOMO METAL INDUSTRIES, LTD., Osaka-shi Osaka 541-0041, JP | | (72) BINDRA, Dilbir, S., New Brunswick, NJ 08903, US |
| NAKANE, Masaki, c/o SUMITOMO METAL INDUSTRIES, LTD., Osaka-shi Osaka 541-0041, JP | | DALL, Mandar, V., New Brunswick, NJ 08903, US |
| OGAWA, Hidenori, c/o SUMITOMO METAL INDUSTRIES, LTD., Osaka-shi Osaka 541-0041, JP | | PARAB, Prakash, V., New Brunswick, NJ 08903, US |
| OSHIMOTO, Yasunari, c/o YUSHIRO Chemical Ind. Co., Ltd., Koza-gun, Kanagawa 253-0193, JP | | PATEL, Jatin, M., New Brunswick, NJ 08903, US |
| OHASHI, Kazuyoshi, c/o YUSHIRO Chemical Ind. Co., Ltd., Koza-gun, Kanagawa 253-0193, JP | | TAO, Li, New Brunswick, NJ 08903, US |
| FUKUHARA, Masahiko, c/o YUSHIRO Chemical Ind. Co., Ltd., Koza-gun, Kanagawa 253-0193, JP | | TEJWANI, Ravindra, W., New Brunswick, NJ 08903, US |
| MISHIMA, Yuji, c/o YUSHIRO Chemical Ind. Co., Ltd., Koza-gun, Kanagawa 253-0193, JP | | VATSARAJ, Nipa, New Brunswick, NJ 08903, US |
| (54) Mazací kompozice pro tvárění za studena a způsob tvárění za studena ji používající | | WU, Yongmei, New Brunswick, NJ 08903, US |
| (32) 2004374557 | | (54) Farmaceutické formulace obsahující dapagliflozin propylenglykolhydrát |

(32) 896286 P
(31) 22.03.2007
(33) US
(86) PCT/US2008/057888
(87) WO 2008/116179
(74) Traplová Hakr Kubát, advokátní a patentová kancelář, Ing. Eduard Hakr patentový zástupce, Přístavní 24, Praha 7, 17000

(97) **EP 2179518**
(47) 25.03.2020
(97) 19.02.2009
(51) **H04B 7/0426** (2017.01)
H04L 1/00 (2006.01)
H04L 5/00 (2006.01)
H04L 25/03 (2006.01)
(96) 15.08.2008
(96) 08798037.1
(73) QUALCOMM Incorporated, San Diego, California 92121-1714, US
(72) SARKAR, Sandip, San Diego, CA 92121-1714, US
KIM, Byoung-hoon, San Diego, CA 92121-1714, US
MALLADI, Durga Prasad, San Diego, CA 92121-1714, US
MONTJOJO, Juan, San Diego, CA 92121-1714, US
(54) **Způsob a přístroj pro tvorbu svazků řídicích informací v bezdrátovém komunikačním systému**

(32) 956106 P, 189548
(31) 15.08.2007, 11.08.2008
(33) US, US
(86) PCT/US2008/073394
(87) WO 2009/023863
(74) Traplová Hakr Kubát, advokátní a patentová kancelář, Ing. Jan Kubát patentový zástupce, Přístavní 24, Praha 7, 17000

(97) **EP 2298538**
(47) 15.01.2020
(97) 23.03.2011
(51) **B29C 65/18** (2006.01)
B29L 31/00 (2006.01)
B29C 65/00 (2006.01)
B29C 65/30 (2006.01)
B31B 160/20 (2017.01)
B31B 155/00 (2017.01)
B29C 65/50 (2006.01)
(96) 28.08.2010
(96) 10008966.3
(73) LEMO Maschinenbau GmbH, 53859 Niederkassel-Mondorf, DE
(72) Schneider, Jakob, 53859 Niederkassel, DE
(54) **Zařízení pro podélné svařování plastových fólií**
(32) 102009041411
(31) 16.09.2009
(33) DE
(74) Vsetečka Zelený Švorčík a partneři, advokátní a patentová kancelář, JUDr. Michal Havlík, Hálkova 1406/2, Praha 2, Nové Město, 12000

(97) **EP 2337568**
(47) 19.02.2020
(97) 11.03.2010
(51) **A61K 35/12** (2015.01)
A61L 27/36 (2006.01)
C12N 5/077 (2010.01)
A61K 38/18 (2006.01)
A61K 38/19 (2006.01)
A61K 38/30 (2006.01)
A61L 27/52 (2006.01)
A61L 31/14 (2006.01)
(96) 07.09.2009
(96) 09811160.2
(73) Everfill Oy, 00120 Helsinki, FI
(72) Ylikomi, Timo, 38100 Karkku, FI
Sarkanen, Jertta-Riina, 36200 Kangasala, FI
(54) **Způsoby a prostředky pro inženýring měkkých tkání**
(32) 20085839, 95198 P
(31) 08.09.2008, 08.09.2008
(33) FI, US

(86) PCT/FI2009/050715
(87) WO 2010/026299
(74) Vsetečka Zelený Švorčík a partneři, advokátní a patentová kancelář, JUDr. Michal Havlík, Hálkova 1406/2, Praha 2, Nové Město, 12000

(97) **EP 2366556**
(47) 19.02.2020
(97) 21.09.2011
(51) **B42D 13/00** (2006.01)
B42D 1/00 (2006.01)
B42D 15/00 (2006.01)
(96) 10.03.2011
(96) 11001984.1
(73) Mühlbauer GmbH & Co. KG, 93426 Roding, DE
(72) Brunner, Anton, 93444 Bad Kötzing, DE
Flöck, Thomas, 93489 Schorndorf, DE
Weber, Mathias, 92439 Bodenwöhr, DE
(54) **Postup výroby vkládaného listu pro doklad knižního formátu**
(32) 102010011843
(31) 18.03.2010
(33) DE
(74) PatentCentrum Sedlák & Partners s.r.o., Okružní 2824, České Budějovice, České Budějovice 3, 37001

(97) **EP 2462278**
(47) 01.04.2020
(97) 10.02.2011
(51) **D21C 9/08** (2006.01)
D21H 21/02 (2006.01)
C08L 33/12 (2006.01)
C08L 25/08 (2006.01)
C08L 33/02 (2006.01)
C08L 25/06 (2006.01)
D21C 5/02 (2006.01)
(96) 27.07.2010
(96) 10741912.9
(73) Archroma IP GmbH, 4153 Reinach, CH
(72) KOHLER, Achim, 74081 Heilbronn, DE
COWMAN, John, Heaton Bradford BD9 5PW West Yorkshire, GB
CORPET, Damien, F-71380 Oslon, FR
LEONE-KAMMLER, Antonella, CH-4142 Münchenstein, CH
(54) **Způsob ke snížení negativních vlivů lepidly v materiálových systémech s obsahem sběrového papíru**
(32) 102009035884
(31) 03.08.2009
(33) DE
(86) PCT/EP2010/004573
(87) WO 2011/015297
(74) PatentEnter s.r.o., Koliště 1965/13a, Brno, Černá Pole, 60200

(97) **EP 2464684**
(47) 22.04.2020
(97) 17.02.2011
(51) **C08J 9/14** (2006.01)
C08G 18/18 (2006.01)
C08L 75/04 (2006.01)
C08L 23/28 (2006.01)
C08G 101/00 (2006.01)
(96) 02.08.2010
(96) 10808524.2
(73) Honeywell International Inc., Morris Plains, NJ 07950, US
(72) VAN DER PUY, Michael, Amherst New York 14221, US
WILLIAMS, David J., East Amherst New York 14051, US
GITTERE, Clifford P., Amherst New York 14221, US
(54) **Pěny a kompozice pěn s obsahem halogenovaných olefinů jako nadouvadel**
(32) 232836 P, 847381
(31) 11.08.2009, 30.07.2010
(33) US, US
(86) PCT/US2010/044064
(87) WO 2011/019528
(74) Traplová Hakr Kubát, advokátní a patentová kancelář, Ing. Eduard Hakr, patentový zástupce, Přístavní 24, Praha 7, 17000

(97) **EP 2488475**
(47) 04.03.2020

(97) 21.04.2011
(51) **C07C 17/389** (2006.01)
(96) 08.10.2010
(96) 10774248.8
(73) Mexichem Fluor S.A. de C.V., San Luis Potosi, S.L.P., MX
(72) SHARRATT, Andrew Paul, Cheshire WA7 4QF, GB
MCGUINNESS, Claire Elizabeth, Cheshire WA7 4QF, GB
HAYES, John, Cheshire WA7 4QF, GB
(54) **Způsob purifikace (hydro)fluoralkanů**
(32) 0918069
(31) 15.10.2009
(33) GB
(86) PCT/GB2010/001879
(87) WO 2011/045559
(74) PatentEnter s.r.o., Koliště 1965/13a, Brno, Černá Pole, 60200

(97) **EP 2521802**
(47) 12.02.2020
(97) 20.01.2011
(51) **C23C 4/06** (2016.01)
C23C 28/00 (2006.01)
C23C 30/00 (2006.01)
(96) 13.07.2010
(96) 10737409.2
(73) Praxair S.T. Technology, Inc., North Haven, CT 06473, US
(72) TAYLOR, Thomas, Alan, Indianapolis IN 46220, US
(54) **Povlakový systém pro regulaci vln v rotačních strojních zařízeních**
(32) 225241 P
(31) 14.07.2009
(33) US
(86) PCT/US2010/041759
(87) WO 2011/008719
(74) FISCHER & PARTNER IP s.r.o., Na hrobcí 294/5, Praha 2, Nové Město, 12800

(97) **EP 2543701**
(47) 12.02.2020
(97) 09.01.2013
(51) **C08K 9/08** (2006.01)
B29C 67/04 (2017.01)
C09C 3/10 (2006.01)
(96) 22.06.2012
(96) 12173170.7
(73) Evonik Operations GmbH, 45128 Essen, DE
(72) Diekmann, Wolfgang, 45731 Waltrop, DE
Baumann, Franz-Erich, 48249 Dülmen, DE
Grebe, Maik, 44805 Bochum, DE
Warnke, Kristiane, 45665 Recklinghausen, DE
Monsheimer, Sylvia, 45721 Haltern am See, DE
(54) **Prášek obsahující polymerem potažené anorganické částice**
(32) 102011078722
(31) 06.07.2011
(33) DE
(74) Traplová Hakr Kubát, advokátní a patentová kancelář, Ing. Eduard Hakr, patentový zástupce, Přístavní 24, Praha 7, 17000

(97) **EP 2651601**
(47) 26.02.2020
(97) 10.03.2011
(51) **B24D 3/00** (2006.01)
B24D 11/00 (2006.01)
B24D 5/00 (2006.01)
B24D 5/06 (2006.01)
B24D 7/06 (2006.01)
B26D 1/143 (2006.01)
(96) 16.12.2010
(96) 10814636.6
(73) Saint-Gobain Abrasives, Inc., Worcester, MA 01615, US
Saint-Gobain Abrasifs, 78700 Conflans-Sainte-Honorine, FR
(72) HOANG, Marc, F-57100 Thionville, FR
MARTIN, Rodolphe, L-2723 Howald, LU
(54) **Indikátor opotřebení drážky pro brusný nástroj**

(86) PCT/US2010/060791
(87) WO 2011/029106
(74) ZIVKO MIJATOVIC & PARTNERS s.r.o., Jugoslávských partyzánů 639/26, Praha 6, 16000

(97) **EP 2674074**
(47) 12.02.2020
(97) 18.12.2013
(51) **A47C 27/08** (2006.01)
(96) 12.06.2012
(96) 13001948.2
(73) Intex Marketing Ltd., Road Town, Tortola VG1110, VG
(72) Hsu, Yaw Yuan, Xinyang Industrial Zone Haicang, Xiamen Hujian, CN
Lin, Hua Hsiang, Xinyang Industrial Zone Haicang, Xiamen Fujian, CN
(54) **Nafukovací produkt s vestavěnou strukturou**
(32) 201210053143, 201210053146, 201220075738 U, 201220075742 U
(31) 02.03.2012, 02.03.2012, 02.03.2012, 02.03.2012
(33) CN, CN, CN, CN
(74) PATENTSERVIS Praha a.s., Na Podkovce 281/10, Praha 4, Podolí, 14700

(97) **EP 2684634**
(47) 12.02.2020
(97) 15.01.2014
(51) **B23K 9/073** (2006.01)
B23K 9/095 (2006.01)
B23K 9/173 (2006.01)
B23K 9/09 (2006.01)
(96) 09.07.2012
(96) 12175565.6
(73) Cloos Innovations-GmbH, 35745 Herborn, DE
(72) Warmbier, Andreas, 35708 Haiger, DE
Fey, Björn, 35708 Haiger, DE
Wege, Markus, 35232 Dautphetal-Allendorf, DE
Schmidt, Klaus-Peter, 57584 Scheuerfeld, DE
Wiegand, Christof, 57072 Siegen, DE
Paul, Christoph, 35756 Mittenaar, DE
(54) **Způsob svařování střídavým proudem pod ochrannou plynnou atmosférou s kontinuálně přiváděným svářecím drátem**
(74) Traplová Hakr Kubát, advokátní a patentová kancelář, Ing. Eduard Hakr patentový zástupce, Přístavní 24, Praha 7, 17000

(97) **EP 2690187**
(47) 12.02.2020
(97) 29.01.2014
(51) **C22C 37/04** (2006.01)
C22C 37/10 (2006.01)
(96) 15.07.2013
(96) 13176453.2
(73) Ferry Capitain, 52300 Vecqueville, FR
(72) Prunier, Jean-Baptiste, 52300 JOINVILLE, FR
(54) **Slitina, odpovídající díl a způsob výroby**
(32) 1257099
(31) 23.07.2012
(33) FR
(74) A. Holas & partner, Patentová a známková kancelář, Ing. Mgr. Hana Holasová, Křížová 105/4, Brno, Staré Brno, 60300

(97) **EP 2691248**
(47) 05.02.2020
(97) 04.10.2012
(51) **B60D 1/54** (2006.01)
B60D 1/00 (2006.01)
B60D 1/167 (2006.01)
(96) 02.04.2012
(96) 12765782.3
(73) Defense Products and Services Group, Inc., Fredericksburg, VA 22407, US
(72) HELLAND, Chad, Leighton, Knoxville, TN 37932, US
FINCHER, Charles, Kenneth, Fredericksburg, VA 22406, US
ELHARDT, Paul, Michael, Charlotte, NC 28278, US
SMITH, Ellis, J., Belmont, NC 28012, US
(54) **Vlečná sestava**
(32) 201113076520
(31) 31.03.2011
(33) US

| | | | |
|-----------------------------------------------------------------------------------------------------------------------------|---------------------------------------------------------------------------------------------------------------------------------------------|------------------|-----------|
| (86) PCT/US2012/031799 | | F23G 5/30 | (2006.01) |
| (87) WO 2012/135810 | | F23G 7/10 | (2006.01) |
| (74) Traplová Hakr Kubát, advokátní a patentová kancelář, Ing. Eduard Hakr patentový zástupce, Přístavní 24, Praha 7, 17000 | (96) 08.07.2014 | | |
| | (96) 14176162.7 | | |
| | (73) Beilschmidt, Alfred, 3150 Wilhelmsburg, AT | | |
| | (72) Beilschmidt, Alfred, 3150 Wilhelmsburg, AT | | |
| (97) EP 2730459 | (54) Spalovací pec | | |
| (47) 19.02.2020 | (32) 504462013 | | |
| (97) 14.05.2014 | (31) 10.07.2013 | | |
| (51) B02C 21/02 | (33) AT | | |
| | (2006.01) | | |
| B02C 23/02 | (74) Ing. Petr Soukup, tř. Svobody 43/39, Olomouc, 77900 | | |
| B60P 1/26 | | | |
| (2006.01) | | | |
| (96) 04.11.2013 | | | |
| (96) 13191449.1 | | | |
| (73) Terex GB Limited, Dungannon County Tyrone BT71 4DR, GB | (97) EP 2843081 | | |
| (72) Murphy, Glenn, Craigavon, Armagh BT65 5BH, GB | (47) 26.02.2020 | | |
| (54) Skládací mechanismus | (97) 31.10.2013 | | |
| (32) 201220152 | (51) C23C 2/06 | (2006.01) | |
| (31) 08.11.2012 | C23C 2/12 | (2006.01) | |
| (33) GB | C23C 2/26 | (2006.01) | |
| (74) PatentEnter s.r.o., Koliště 1965/13a, Brno, Černá Pole, 60200 | C23C 8/02 | (2006.01) | |
| | C23C 8/16 | (2006.01) | |
| | C23C 8/18 | (2006.01) | |
| | C23C 8/80 | (2006.01) | |
| | C23C 28/00 | (2006.01) | |
| | C23C 28/02 | (2006.01) | |
| | B32B 15/01 | (2006.01) | |
| | B32B 15/095 | (2006.01) | |
| | B32B 9/00 | (2006.01) | |
| | C22C 1/02 | (2006.01) | |
| | C22C 18/00 | (2006.01) | |
| | C22C 18/04 | (2006.01) | |
| | C22C 38/00 | (2006.01) | |
| (97) EP 2786756 | (96) 23.04.2013 | | |
| (47) 11.03.2020 | (96) 13781780.5 | | |
| (97) 08.10.2014 | (73) NIPPON STEEL NISSHIN CO., LTD., Chiyoda-ku Tokyo 100-8366, JP | | |
| (51) A61K 31/4995 | (72) NAKANO, Tadashi, Tokyo 100-8366, JP | | |
| | YAMAMOTO, Masaya, Tokyo 100-8366, JP | | |
| A61K 31/513 | TAKETSU, Hirofumi, Tokyo 100-8366, JP | | |
| A61K 31/519 | (54) Způsob výroby černě pokoveného ocelového plechu a způsob výroby tvarovaného předmětu z tohoto černě pokoveného ocelového plechu | | |
| A61K 31/69 | (32) 2012100440, 2013062220 | | |
| A61K 31/7068 | (31) 25.04.2012, 25.03.2013 | | |
| A61K 38/15 | (33) JP, JP | | |
| A61K 45/06 | (86) PCT/JP2013/002718 | | |
| A61P 35/00 | (87) WO 2013/161269 | | |
| A61K 31/4745 | (74) Čermák a spol., JUDr. Karel Čermák Ph.D., LL.M., Elišky Peškové 735/15, Praha 5, Smíchov, 15000 | | |
| A61K 31/7048 | | | |
| (96) 11.11.2011 | | | |
| (96) 14175282.4 | | | |
| (73) Pharma Mar, S.A., 28770 Colmenar Viejo, Madrid, ES | | | |
| (72) Moneo Ocaña, Victoria, 28770 Colmenar Viejo, Madrid, ES | | | |
| García Fernández, Luis Francisco, 28770 Colmenar Viejo, Madrid, ES | | | |
| Galmarini, Carlos María, 28770 Colmenar Viejo, Madrid, ES | | | |
| Guillén Navarro, María José, 28770 Colmenar Viejo, Madrid, ES | | | |
| Avilés Marín, Pablo Manuel, 28770 Colmenar Viejo, Madrid, ES | | | |
| Santamaría Nuñez, Gema, 28770 Colmenar Viejo, Madrid, ES | | | |
| (54) Kombinovaná terapie s inhibitory topoisomerázy | | | |
| (32) 10382300 | | | |
| (31) 12.11.2010 | | | |
| (33) EP | | | |
| (74) A. Holas & partner, Patentová a známková kancelář, Ing. Mgr. Hana Holasová, Křížová 105/4, Brno, Staré Brno, 60300 | | | |
| | | | |
| (97) EP 2809338 | (97) EP 2890773 | | |
| (47) 12.02.2020 | (47) 08.04.2020 | | |
| (97) 02.05.2013 | (97) 06.03.2014 | | |
| (51) A61K 38/17 | (51) C08F 216/14 | (2006.01) | |
| | C08F 220/38 | (2006.01) | |
| A61K 38/16 | C11D 3/37 | (2006.01) | |
| A61K 48/00 | C08F 220/06 | (2006.01) | |
| A61P 35/00 | C08F 220/04 | (2006.01) | |
| (2006.01) | | | |
| (96) 26.10.2012 | (96) 31.08.2012 | | |
| (96) 12842939.6 | (96) 12870332.9 | | |
| (73) The Regents of the University of California, Oakland, CA 94607, US | (73) The Procter & Gamble Company, Cincinnati, OH 45202, US | | |
| (72) SHAH, Neil Pravin, Mill Valley, California 94941, US | (72) WANG, Xiaoli, Beijing 102208, CN | | |
| SMITH, Catherine Choy, Menlo Park, California 94025, US | LOUGHNANE, Brian Joseph, Fairfield, Ohio 45014, US | | |
| (54) FLT3 mutace spojené s lékovou rezistencí u pacientů s aml s aktivačními mutacemi u FLT 3 | LIU, Xiaoyan, Beijing 101318, CN | | |
| (32) 201161553090 P | DUPONT, Jeffrey Scott, Cincinnati, Ohio 45248, US | | |
| (31) 28.10.2011 | YONEDA, Atsuro, Osaka 5648512, JP | | |
| (33) US | MICHITAKA, Daisuke, Suita-shi Osaka 5648512, JP | | |
| (86) PCT/US2012/062241 | (54) Prací detergenty a čističí směsi zahrnující polymery obsahující karboxylovou skupinu | | |
| (87) WO 2013/063482 | (86) PCT/CN2012/080819 | | |
| (74) A. Holas & partner, Patentová a známková kancelář, Ing. Mgr. Hana Holasová, Křížová 105/4, Brno, Staré Brno, 60300 | (87) WO 2014/032267 | | |
| | (74) FISCHER & PARTNER IP s.r.o., Na hrobci 294/5, Praha 2, Nové Město, 12800 | | |
| | | | |
| (97) EP 2827059 | (97) EP 2908959 | | |
| (47) 19.02.2020 | (47) 19.02.2020 | | |
| (97) 21.01.2015 | (97) 24.04.2014 | | |
| (51) F23C 10/00 | (51) B07B 1/48 | (2006.01) | |
| (2006.01) | B07B 1/28 | (2006.01) | |

- (96) **B07B 1/46** (2006.01)
(96) 17.10.2012
(96) 12780998.6
(73) Derrick Corporation, Buffalo, NY 14225, US
(72) WOJCIECHOWSKI, Keith, F., Lakeview, NY 14085, US
NEWMAN, Christian, Lakeview, NY 14085, US
(54) **Způsob a zařízení k prosévání**
(86) PCT/US2012/060587
(87) WO 2014/062177
(74) Traplová Hakr Kubát, advokátní a patentová kancelář, Ing. Jan Kubát
patentový zástupce, Přístavní 24, Praha 7, 17000
-
- (97) **EP 2928627**
(47) 12.02.2020
(97) 12.06.2014
(51) **B21D 7/022** (2006.01)
B21D 11/12 (2006.01)
(96) 04.12.2013
(96) 13824334.0
(73) M.E.P. Macchine Elettroniche Piegatrici S.p.A., 33010 Reana del Rojale
(UD), IT
(72) DEL FABRO, Giorgio, 33100 Udine, IT
(54) **Ohýbací stroj pro kovové výrobky a odpovídající způsob ohýbání**
(32) UD20120210
(31) 05.12.2012
(33) IT
(86) PCT/IB2013/002694
(87) WO 2014/087221
(74) Kania, Sedlák, Smola, s.r.o., Mendlovo náměstí 907/1a, Brno, Staré Brno,
60300
-
- (97) **EP 2931728**
(47) 19.02.2020
(97) 19.06.2014
(51) **C07D 487/22** (2006.01)
A61K 31/41 (2006.01)
A61P 3/00 (2006.01)
A61P 9/00 (2006.01)
A61P 17/00 (2006.01)
A61P 19/00 (2006.01)
A61P 31/00 (2006.01)
A61P 35/00 (2006.01)
A61P 43/00 (2006.01)
(96) 13.12.2013
(96) 13821500.9
(73) RMW Cho Group Limited, Hong Kong, CN
(72) CHO, Honsue, Melbourne, Victoria 3102, AU
(54) **Derivát chlorinu užitečný ve fotodynamické terapii a diagnostice**
(32) 201222544, 201309337
(31) 14.12.2012, 23.05.2013
(33) GB, GB
(86) PCT/GB2013/053285
(87) WO 2014/091241
(74) PatentEnter s.r.o., Koliště 1965/13a, Brno, Černá Pole, 60200
-
- (97) **EP 2937488**
(47) 19.02.2020
(97) 28.10.2015
(51) **E04D 13/147** (2006.01)
B32B 15/00 (2006.01)
B32B 7/12 (2006.01)
B32B 7/06 (2019.01)
B32B 5/02 (2006.01)
B32B 7/14 (2006.01)
B32B 15/085 (2006.01)
B32B 15/14 (2006.01)
B32B 15/20 (2006.01)
B32B 27/32 (2006.01)
B32B 3/06 (2006.01)
B32B 3/08 (2006.01)
B32B 3/28 (2006.01)
B32B 27/08 (2006.01)
(96) 27.12.2013
(96) 15165687.3
(73) VKR Holding A/S, 2970 Hørsholm, DK
(72) Melsen, Michael, 8632 Lemming, DK
-
- (54) **Obrubový člen pro použití při lemování pro strukturu pronikající
střechou a použití obrubového členu při lemování střešního okna
namontovaného v šikmé střeše**
(32) 201270827
(31) 27.12.2012
(33) DK
(74) AK Štros & Kusák, JUDr. David Štros, advokát, Národní 32, Praha 1,
11000
-
- (97) **EP 2975268**
(47) 11.03.2020
(97) 20.01.2016
(51) **F04D 19/04** (2006.01)
F04D 29/08 (2006.01)
F04D 29/52 (2006.01)
(96) 30.06.2015
(96) 15174432.3
(73) PFEIFFER VACUUM GMBH, 35614 Asslar, DE
(72) Stoll, Tobias, 35644 Hohenahr, DE
Watz, Robert, 35781 Weilburg, DE
Schweighöfer, Michael, 35641 Schöffengrund, DE
(54) **Vakuový systém**
(32) 102014110078
(31) 17.07.2014
(33) DE
(74) KANIA, SEDLÁK, SMOLA, s.r.o., Mendlovo náměstí 907/1a, Brno,
Staré Brno, 60300
-
- (97) **EP 2978535**
(47) 22.01.2020
(97) 02.10.2014
(51) **B03C 1/28** (2006.01)
B03C 1/033 (2006.01)
B03C 1/01 (2006.01)
B03C 1/32 (2006.01)
B03B 5/30 (2006.01)
B03B 5/44 (2006.01)
H01F 7/02 (2006.01)
(96) 21.03.2014
(96) 14715712.7
(73) URBAN MINING CORP B.V., 3011 TA Rotterdam, NL
(72) POLINDER, Hendrik, NL-2600 AA Delft, NL
REM, Peter Carlo, NL-2600 AA Delft, NL
(54) **Magnet a zařízení pro magnetickou hustotní separaci**
(32) 2010515
(31) 25.03.2013
(33) NL
(86) PCT/NL2014/050177
(87) WO 2014/158016
(74) ŽOVICOVÁ & ŽOVIC IP, s.r.o., Záhradnícka 36, Bratislava, 82108
-
- (97) **EP 2994154**
(47) 26.02.2020
(97) 13.11.2014
(51) **A61K 38/00** (2006.01)
C07K 14/00 (2006.01)
(96) 09.05.2014
(96) 14726437.8
(73) Academisch Ziekenhuis Leiden h.o.d.n. LUMC, 2333 ZA Leiden, NL
(72) NIBBERING, Petrus Hendricus, NL-2333 ZA Leiden, NL
HIEMSTRA, Pieter, NL-2333 ZA Leiden, NL
DRIJFHOUT, Jan Wouter, NL-2333 ZA Leiden, NL
(54) **Antimikrobiální peptid**
(32) 13167240
(31) 10.05.2013
(33) EP
(86) PCT/NL2014/050295
(87) WO 2014/182172
(74) ŽOVICOVÁ & ŽOVIC IP, s.r.o., Záhradnícka 36, Bratislava, 82108
-
- (97) **EP 3003003**
(47) 01.04.2020
(97) 11.12.2014
(51) **A01C 1/06** (2006.01)
(96) 20.05.2014
(96) 14726125.9

(73) Evonik Operations GmbH, 45128 Essen, DE
(72) SCHEFFLER, Jochen, 63768 Hösbach, DE
LORTZ, Beata Maria, 63607 Wächtersbach, DE
RIEGER, Thomas, 63571 Gelnhausen, DE
ALPMANN, Ludger, 59558 Lippstadt, DE
FEUERSTEIN, Ulf, 27330 Assendorf b. Bruchhausen-Vilsen, DE
DAU, Jörn, 37269 Eschwege, DE
(54) **Způsob výroby granulovatelného osiva a granulovaného osiva**
(32) 102013210408
(31) 05.06.2013
(33) DE
(86) PCT/EP2014/060277
(87) WO 2014/195123
(74) Traplová Hakr Kubát, advokátní a patentová kancelář, Ing. Eduard Hakr, patentový zástupce, Přístavní 24, Praha 7, 17000

(97) **EP 3013544**
(47) 18.12.2019
(97) 31.12.2014
(51) **C04B 40/00** (2006.01)
B28C 7/02 (2006.01)
C04B 40/02 (2006.01)
(96) 25.06.2014
(96) 14818442.7
(73) Carboncure Technologies Inc., Dartmouth, Nova Scotia B3B 1Z6, CA
(72) NIVEN, Robert, Ketch Harbour, Nova Scotia B3J 1S5, CA
MONKMAN, George Sean, Montreal, Québec H2J 3M5, CA
FORGERON, Dean Paul, White's Lake, Nova Scotia B3T 1W2, CA
CAIL, Kevin, Sarasota, Florida 34238, US
BROWN, Joshua Jeremy, Lower Sackville, Nova Scotia B4E 1W7, CA
SANDBERG, Paul J., Beverly, Massachusetts 01915-3841, US
MACDONALD, Mark, Halifax, Nova Scotia B3K 5E1, CA
(54) **Způsob výroby betonu**
(32) 201361839312 P, 201361847254 P, 201361879049 P, 201461925100 P,
201461938063 P, 201414249308, 201461980505 P
(31) 25.06.2013, 17.07.2013, 17.09.2013, 08.01.2014, 10.02.2014, 09.04.2014,
16.04.2014
(33) US, US, US, US, US, US
(86) PCT/CA2014/050611
(87) WO 2014/205577
(74) PatentEnter s.r.o., Koliště 1965/13a, Brno, Černá Pole, 60200

(97) **EP 3013763**
(47) 26.02.2020
(97) 31.12.2014
(51) **C03C 17/36** (2006.01)
(96) 27.06.2014
(96) 14733191.2
(73) AGC Glass Europe, 1348 Louvain-La-Neuve, BE
(72) MAHIEU, Stijn, B-9920 Lovendegem, BE
DI STEFANO, Gaëtan, B-1421 Ophain-Bois-Seigneur-Isaak, BE
HAUPTMANN, Marc, 2300 Turnhout, BE
DUMONT, Jacques, B-5537 Bioul, BE
(54) **Protisluneční zasklení**
(32) 201300453
(31) 27.06.2013
(33) BE
(86) PCT/EP2014/063634
(87) WO 2014/207171
(74) Traplová Hakr Kubát, advokátní a patentová kancelář, Ing. Eduard Hakr patentový zástupce, Přístavní 24, Praha 7, 17000

(97) **EP 3016156**
(47) 26.02.2020
(97) 31.12.2014
(51) **G01R 33/38** (2006.01)
H01F 6/04 (2006.01)
H01L 39/04 (2006.01)
G01R 33/3815 (2006.01)
(96) 24.06.2014
(96) 14817255.4
(73) Japan Superconductor Technology, Inc., Kobe-shi, Hyogo 651-2271, JP
(72) TAGO, Kazuhito, Kobe-shi, Hyogo 651-2271, JP
NAGAHAMA, Yasuhide, Kobe-shi, Hyogo 651-2271, JP
KOMINATO, Kentaro, Kobe-shi, Hyogo 651-2271, JP
(54) **Kryostat**

(32) 2013132983
(31) 25.06.2013
(33) JP
(86) PCT/JP2014/066602
(87) WO 2014/208512
(74) Čermák a spol., JUDr. Karel Čermák Ph.D., LL.M., Elišky Peškové 735/15, Praha 5, Smíchov, 15000

(97) **EP 3022255**
(47) 12.02.2020
(97) 22.01.2015
(51) **C08J 5/04** (2006.01)
C08L 35/00 (2006.01)
C08L 1/02 (2006.01)
C08J 3/20 (2006.01)
(96) 17.07.2014
(96) 14826568.9
(73) University of Maine System Board of Trustees, Bangor, ME 04401, US
(72) GARDNER, Douglas J., Brewer, Maine 04469, US
HAN, Yousoo, Bangor, Maine 04401, US
PENG, Yucheng, Old Town, Maine 04468, US
(54) **Nanofibril-polymerové kompozity**
(32) 201361847751 P
(31) 18.07.2013
(33) US
(86) PCT/US2014/047100
(87) WO 2015/009972
(74) PatentEnter s.r.o., Koliště 1965/13a, Brno, Černá Pole, 60200

(97) **EP 3023187**
(47) 12.02.2020
(97) 22.01.2015
(51) **B23K 26/352** (2014.01)
A23P 20/00 (2016.01)
A23P 20/25 (2016.01)
A61J 3/00 (2006.01)
B23K 26/03 (2006.01)
B23K 26/082 (2014.01)
B23K 26/08 (2014.01)
B41F 17/36 (2006.01)
B41J 3/407 (2006.01)
G06T 7/00 (2017.01)
(96) 15.07.2014
(96) 14826349.4
(73) Qualicaps Co., Ltd., Nara 639-1032, JP
(72) SEO Masahiro, Yamatokoriyama-shi Nara 639-1032, JP
SAKURAMOTO Hiroshi, Yamatokoriyama-shi Nara 639-1032, JP
SHIMAOKA Katsuki, Yamatokoriyama-shi Nara 639-1032, JP
IGARASHI Yuta, Yamatokoriyama-shi Nara 639-1032, JP
ISHIDA Tetsuhisa, Yamatokoriyama-shi Nara 639-1032, JP
YAGYU Motohiro, Yamatokoriyama-shi Nara 639-1032, JP
(54) **Zařízení a způsob pro označení požitelného předmětu**
(32) 2013147473
(31) 16.07.2013
(33) JP
(86) PCT/JP2014/068765
(87) WO 2015/008742
(74) Rott, Růžička & Guttman a spol., Vyskočilova 1566, Praha 4, Michle, 14000

(97) **EP 3026338**
(47) 26.02.2020
(97) 01.06.2016
(51) **F23D 1/00** (2006.01)
F23C 7/02 (2006.01)
(96) 28.11.2014
(96) 14195352.1
(73) General Electric Technology GmbH, 5400 Baden, CH
(72) Hilber, Thomas, 71394 Kernen-Stetten, DE
Wild, Thomas, 71111 Waldenbuch, DE
Ristic, Dragisa, 73240 Wendlingen, DE
Francon, Noel, 70329 Stuttgart, DE
(54) **Spalovací systém pro kotel**
(74) FISCHER & PARTNER IP s.r.o., Na hrobci 294/5, Praha 2, Nové Město, 12800

(97) **EP 3028916**
(47) 19.02.2020
(97) 08.06.2016
(51) **B61D 17/20** (2006.01)
(96) 05.11.2015
(96) 15193146.6
(73) ALSTOM Transport Technologies, 93400 Saint-Ouen, FR
(72) COMBEAU, Eric, 79000 NIORT, FR
LE BRETON, Frédéric, 17137 NIEUL SUR MER, FR
MENANTEAU, Gaëtan, 17138 SAINT XANDRE, FR
PINAUD, Yann, 17000 LA ROCHELLE, FR
(54) **Uspořádání přechodu určeného k vybavení kloubového vozidla veřejné dopravy, zejména kolejového vozidla**
(32) 1460729
(31) 06.11.2014
(33) FR
(74) PATENTSERVIS Praha a.s., Na Podkovce 281/10, Praha 4, Podolí, 14700

(97) **EP 3041488**
(47) 19.02.2020
(97) 05.03.2015
(51) **A61K 35/64** (2015.01)
A23L 21/25 (2016.01)
A61K 133/00 (2006.01)
A61P 17/02 (2006.01)
A61P 17/10 (2006.01)
A61P 31/22 (2006.01)
A61P 31/04 (2006.01)
(96) 26.08.2014
(96) 14839302.8
(73) Honeylab Limited, Wellington 6022, NZ
(72) HOLT, Shaun Lister, Tauranga 3171, NZ
GREIG, Laurence, Wellington 6022, NZ
(54) **Kompozice medu**
(32) 201361872799 P
(31) 02.09.2013
(33) US
(86) PCT/NZ2014/000175
(87) WO 2015/030605
(74) PatentEnter s.r.o., Koliště 1965/13a, Brno, Černá Pole, 60200

(97) **EP 3050891**
(47) 22.04.2020
(97) 03.08.2016
(51) **C07F 9/09** (2006.01)
C08G 18/48 (2006.01)
C08K 5/00 (2006.01)
C09K 21/00 (2006.01)
C08K 5/521 (2006.01)
C08G 18/18 (2006.01)
C08G 18/16 (2006.01)
C08G 18/66 (2006.01)
C08G 18/24 (2006.01)
C09K 21/12 (2006.01)
C08G 101/00 (2006.01)
C08G 18/76 (2006.01)
C08G 18/38 (2006.01)
(96) 21.01.2016
(96) 16152271.9
(73) LANXESS Deutschland GmbH, 50569 Köln, DE
(72) HANSEL, Jan-Gerd, 51469 Bergisch Gladbach, DE
TEBBE, Heiko, 41539 Dormagen, DE
WITTPAHL, Michael, 41334 Nettetal, DE
(54) **Poly(alkylenfosfáty) obsahující hydroxylové skupiny**
(32) 15152591
(31) 27.01.2015
(33) EP
(74) Traplová Hakr Kubát, advokátní a patentová kancelář, Ing. Eduard Hakr patentový zástupce, Přístavní 24, Praha 7, 17000

(97) **EP 3052628**
(47) 26.02.2020
(97) 09.04.2015
(51) **C12N 15/113** (2010.01)
A61K 31/7088 (2006.01)
A61K 31/713 (2006.01)

A61P 3/00 (2006.01)
(96) 03.10.2014
(96) 14800179.5
(73) Alnylam Pharmaceuticals, Inc., Cambridge, MA 02142, US
Icahn School of Medicine at Mount Sinai, New York, NY 10029, US
(72) BETTENCOURT, Brian, Cambridge, MA 02142, US
FITZGERALD, Kevin, Cambridge, MA 02142, US
QUERBES, William, Cambridge, MA 02142, US
DESNICK, Robert, J., New York, NY 10128, US
YASUDA, Makiko, New York, NY 10040, US
(54) **Kompozice a způsoby pro inhibici exprese genu ALAS1**
(32) 201361887288 P, 201461983720 P
(31) 04.10.2013, 24.04.2014
(33) US, US
(86) PCT/US2014/059160
(87) WO 2015/051318
(74) Traplová Hakr Kubát, advokátní a patentová kancelář, Ing. Eduard Hakr, patentový zástupce, Přístavní 24, Praha 7, 17000
Traplová Hakr Kubát, advokátní a patentová kancelář, Ing. Eduard Hakr, patentový zástupce, Přístavní 24, Praha 7, 17000

(97) **EP 3079453**
(47) 26.02.2020
(97) 30.06.2016
(51) **A01B 23/02** (2006.01)
(96) 22.12.2015
(96) 15820155.8
(73) Betek GmbH & Co. KG, 78733 Aichhalden, DE
(72) SMEETS, Florian, 72270 Bayersbronn, DE
KRÄMER, Ulrich, 77709 Wolfach, DE
SEIFRIED, Fabian, 78662 Herrenzimmern, DE
(54) **Nástrojový systém**
(32) 102014119359
(31) 22.12.2014
(33) DE
(86) PCT/EP2015/081047
(87) WO 2016/102600
(74) PATENTSERVIS Praha a.s., Na Podkovce 281/10, Praha 4, Podolí, 14700

(97) **EP 3117545**
(47) 19.02.2020
(97) 26.02.2015
(51) **H04L 1/00** (2006.01)
(96) 21.08.2014
(96) 14838341.7
(73) Telefonaktiebolaget LM Ericsson (publ), 164 83 Stockholm, SE
(72) SONG, Xinghua, Beijing 100102, CN
ERIKSSON, Erik, S-58593 Linköping, SE
FAN, Rui, Beijing 100018, CN
JOENGREN, George, S-174 62 Sundbyberg, SE
(54) **Způsob a uspořádání pro konfiguraci měření CSI**
(32) PCT/CN2013/081923
(31) 21.08.2013
(33) CN
(86) PCT/CN2014/084884
(87) WO 2015/024519
(74) KOREJZOVA LEGAL v.o.s., JUDr. Petra Sauvage de Brantes, Korunní 810/104, Praha 10, Vinohrady, 10100

(97) **EP 3118037**
(47) 08.04.2020
(97) 18.01.2017
(51) **B60J 1/17** (2006.01)
(96) 05.07.2016
(96) 16177944.2
(73) Brose Schliesssysteme GmbH & Co. KG, 42369 Wuppertal, DE
(72) Faust, Rene, 46282 Dorsten, DE
Heck, Daniel, 42369 Wuppertal, DE
Zibirre, Sebastian, 96450 Coburg, DE
Buth, Janik, 88045 Friedrichshafen, DE
(54) **Okenní vodič kolejnička**
(32) 102015008913
(31) 15.07.2015
(33) DE

(74) Traplová Hakr Kubát, advokátní a patentová kancelář, Ing. Eduard Hakr, patentový zástupce, Přístavní 24, Praha 7, 17000

(97) **EP 3123014**

(47) 26.02.2020

(97) 01.10.2015

(51) **F02C 7/262** (2006.01)

B64C 27/04 (2006.01)

B64D 35/08 (2006.01)

F02C 7/275 (2006.01)

F02C 9/42 (2006.01)

(96) 20.03.2015

(96) 15717022.6

(73) Safran Helicopter Engines, 64510 Bordes, FR

(72) MERCIER-CALVAIRAC, Fabien, F-64000 Pau, FR

HUMBERT, Sophie, 77550 Moissy-Cramayel, FR

BEDDOK, Stéphane, 77550 Moissy-Cramayel, FR

(54) **STAVBA HNACÍHO SYSTÉMU VÍCEMOTOROVÉ HELIKOPTÉRY A PŘÍSLUŠNÁ HELIKOPTÉRA**

(32) 1452651

(31) 27.03.2014

(33) FR

(86) PCT/FR2015/050698

(87) WO 2015/145042

(74) Všeťečka Zelený Švorčík a partneři, advokátní a patentová kancelář, JUDr. Michal Havlík, Hálkova 1406/2, Praha 2, Nové Město, 12000

(97) **EP 3124043**

(47) 29.04.2020

(97) 01.02.2017

(51) **A61K 39/00** (2006.01)

A61P 35/00 (2006.01)

A61K 38/08 (2019.01)

A61K 38/16 (2006.01)

(96) 28.09.2009

(96) 16179214.8

(73) Immatrics Biotechnologies GmbH, 72076 Tübingen, DE

(72) SCHOOR, Oliver, 72070 Tübingen, DE

HILF, Norbert, 72138 Kirchentellinsfurt, DE

WEINSCHENK, Toni, 73773 Aichwald, DE

TRAUTWEIN, Claudia, 42489 Wülfrath, DE

WALTER, Steffen, 72764 Reutlingen, DE

SINGH, Harpreet, Houston, TX 77030, US

(54) **Nová imunoterapeutická léčba několika druhů nádorů zahrnující nádory nervů a mozku**

(32) 08017305, 08017921, 105928 P

(31) 01.10.2008, 13.10.2008, 16.10.2008

(33) EP, EP, US

(74) ŽOVICOVÁ & ŽOVIC IP, s.r.o., Záhradnícka 36, Bratislava, 82108

(97) **EP 3128088**

(47) 04.03.2020

(97) 08.02.2017

(51) **E03C 1/28** (2006.01)

E03F 5/04 (2006.01)

E03C 1/298 (2006.01)

(96) 02.08.2016

(96) 16182331.5

(73) Raccords et Plastiques Nicoll, 49300 Cholet, FR

(72) Dupé, David, 49280 La Tessoualle, FR

Berger, Willy, 85120 La châtaigneraie, FR

Lecoinge, Nicolas, 44400 Rezé, FR

Leborgne, Paul, 69100 Villeurbanne, FR

(54) **Zařízení pro vypouštění vod, které je vybaveno mobilním klapkovým ventilem proti zápachu**

(32) 1557610

(31) 07.08.2015

(33) FR

(74) JUDr. Karel Čermák Ph.D., LL.M., advokát, Elišky Peškové 735/15, Praha 5, Smíchov, 15000

(97) **EP 3131731**

(47) 12.02.2020

(97) 22.10.2015

(51) **B29C 45/14** (2006.01)

B29C 45/17 (2006.01)

B29C 45/76

(2006.01)

(96) 15.04.2015

(96) 15780081.4

(73) Saint-Gobain Glass France, 92400 Courbevoie, FR

(72) ZHANG, Shuai, Shanghai 200245, CN

LI, Xiaofeng, Shanghai 200245, CN

LI, Ping, Shanghai 200245, CN

SUN, Xiaowei, Shanghai 200245, CN

ZHAO, Xiaoyu, Shanghai 200245, CN

(54) **Zařízení pro vstříkávání do formy**

(32) 201420184650 U

(31) 16.04.2014

(33) CN

(86) PCT/CN2015/076631

(87) WO 2015/158260

(74) KOREJZOVA LEGAL v.o.s., JUDr. Petra Sauvage de Brantes, Korunní 810/104, Praha 10, Vinohrady, 10100

(97) **EP 3132656**

(47) 12.02.2020

(97) 22.10.2015

(51) **H05B 3/84** (2006.01)

H05B 3/86 (2006.01)

B32B 17/10 (2006.01)

C23C 14/35 (2006.01)

(96) 05.03.2015

(96) 15710138.7

(73) Saint-Gobain Glass France, 92400 Courbevoie, FR

(72) SCHULZ, Valentin, 52382 Niederzier, DE

SCHALL, Günther, 52372 Kreuzau, DE

(54) **Průhledná tabule s topným povlakem**

(32) 14165092

(31) 17.04.2014

(33) EP

(86) PCT/EP2015/054567

(87) WO 2015/158462

(74) Všeťečka Zelený Švorčík a partneři, advokátní a patentová kancelář, JUDr. Michal Havlík, Hálkova 1406/2, Praha 2, Nové Město, 12000

(97) **EP 3134403**

(47) 12.02.2020

(97) 29.10.2015

(51) **C07D 471/04** (2006.01)

A61K 31/437 (2006.01)

A61P 35/00 (2006.01)

A61P 37/00 (2006.01)

A61P 31/00 (2006.01)

A61P 33/00 (2006.01)

A61P 25/28 (2006.01)

A61P 11/06 (2006.01)

A61P 9/10 (2006.01)

A61P 25/24 (2006.01)

(96) 22.04.2015

(96) 15721085.7

(73) Incyte Corporation, Wilmington, DE 19803, US

(72) COMBS, Andrew, P., Kennett Square, Pennsylvania 19348, US

MADUSKUIE, Thomas, P., Jr., Wilmington, Delaware 19803, US

FALAHATPISHEH, Nikoo, Wilmington, Delaware 19810, US

(54) **1h-pyrrol[2,3-c]pyridin-7(6h)-ony a pyrazol[3,4-c]pyridin-7(6h)-ony jako inhibitory bet proteinů**

(32) 201461983289 P

(31) 23.04.2014

(33) US

(86) PCT/US2015/027047

(87) WO 2015/164480

(74) Všeťečka Zelený Švorčík a partneři, advokátní a patentová kancelář, JUDr. Michal Havlík, Hálkova 1406/2, Praha 2, Nové Město, 12000

(97) **EP 3135267**

(47) 15.01.2020

(97) 01.03.2017

(51) **A61H 9/00** (2006.01)

(96) 29.07.2016

(96) 16001673.9

(73) Unbescheiden GmbH, 76532 Baden-Baden, DE

(72) Unbescheiden, Heinrich, 76437 Rastatt, DE

(54) Unbescheiden, Mark, 77830 Bühlertal, DE
Záchytný prvek ložné plochy pro přístroje pro masáž na vodním lůžku
(32) 202015005975 U
(31) 27.08.2015
(33) DE
(74) Všeťečka Zelený Švorčík a partneři, advokátní a patentová kancelář, JUDr. Michal Havlík, Hálkova 1406/2, Praha 2, Nové Město, 12000

(97) **EP 3136844**
(47) 15.04.2020
(97) 05.11.2015
(51) **A01J 5/04** (2006.01)
(96) 27.04.2015
(96) 15724089.6
(73) DeLaval Holding AB, 147 21 Tumba, SE
(72) NILSSON, Gunvor, 147 21 Tumba, SE
HÄGGLUND, Christoffer, 147 21 Tumba, SE
(54) **Zařízení pro odběr vzorků mléka s vychylovacím členem**
(32) 1450514
(31) 30.04.2014
(33) SE
(86) PCT/SE2015/050465
(87) WO 2015/167391
(74) PatentEnter s.r.o., Koliště 1965/13a, Brno, Černá Pole, 60200

(97) **EP 3139948**
(47) 04.03.2020
(97) 12.11.2015
(51) **A61K 38/26** (2006.01)
A61K 39/395 (2006.01)
A61P 3/10 (2006.01)
C07K 16/24 (2006.01)
A61K 39/00 (2006.01)
(96) 05.05.2015
(96) 15720982.6
(73) Novo Nordisk A/S, 2880 Bagsværd, DK
(72) COPPIETERS, Ken, 2880 Bagsværd, DK
VON HERRATH, Matthias, Seattle, Washington 98109, US
BOURSALIAN, Tamar, Seattle, Washington 98109, US
(54) **Léčba diabetu pomocí glp-1 a anti-il-21**
(32) 201461989841 P, 14169596, 14189732
(31) 07.05.2014, 23.05.2014, 21.10.2014
(33) US, EP, EP
(86) PCT/EP2015/059811
(87) WO 2015/169789
(74) PatentEnter s.r.o., Koliště 1965/13a, Brno, Černá Pole, 60200

(97) **EP 3141453**
(47) 12.02.2020
(97) 15.03.2017
(51) **B62B 3/00** (2006.01)
(96) 29.08.2016
(96) 16186160.4
(73) Container Centralen A/S, 5250 Odense, SV, DK
(72) Nowé, Wim, 2691 WR 's-Gravenzande, NL
(54) **Police pro vozík**
(32) 2015371
(31) 31.08.2015
(33) NL
(74) Patentová a známková kancelář, ing. Jaromír Příkryl, Včelín 1161, Hulín, 76824

(97) **EP 3147017**
(47) 04.03.2020
(97) 29.03.2017
(51) **B01D 36/00** (2006.01)
B01D 29/11 (2006.01)
(96) 19.07.2016
(96) 16180123.8
(73) Valeo Thermal Commercial Vehicles Germany GmbH, 82205 Gilching, DE
(72) Soppa, Nico, 17033 Neubrandenburg, DE
(54) **Palivový filtr**
(32) 102015116312
(31) 25.09.2015

(33) DE
(74) Kania, Sedlák, Smola, s.r.o., Mendlovo náměstí 907/1a, Brno, Staré Brno, 60300

(97) **EP 3147318**
(47) 11.03.2020
(97) 29.03.2017
(51) **C08K 5/00** (2006.01)
C08K 5/12 (2006.01)
C08L 27/06 (2006.01)
(96) 25.08.2016
(96) 16185659.6
(73) Evonik Operations GmbH, 45128 Essen, DE
(72) Woldt, Benjamin, 44892 Bochum, DE
Grass, Michael, 45721 Haltern am See, DE
Boeck, Florian, 48143 Münster, DE
(54) **Tripletylester kyseliny trimellitové**
(32) 15187128
(31) 28.09.2015
(33) EP
(74) Traplová Hakr Kubát, advokátní a patentová kancelář, Ing. Eduard Hakr, patentový zástupce, Přístavní 24, Praha 7, 17000

(97) **EP 3148298**
(47) 12.02.2020
(97) 29.03.2017
(51) **H05K 1/02** (2006.01)
H05K 1/11 (2006.01)
H05K 3/46 (2006.01)
H05K 3/26 (2006.01)
H05K 3/00 (2006.01)
(96) 09.05.2016
(96) 16168787.6
(73) Rayben Technologies (HK) Limited, Shatin, NT, HK
WU, Kai Chiu, Shatin, NT, Hong Kong, CN
RAYMOND, Lam Wai Kin, Shatin, NT, Hong Kong, CN
WANG, Zheng, Zhuhai Guangdong, 519180, CN
(54) **Způsob výroby desky s tištěnými spoji s mikrochladiči**
(32) 201514861495
(31) 22.09.2015
(33) US
(74) PATENTSERVIS Praha a.s., Na Podkovce 281/10, Praha 4, Podolí, 14700

(97) **EP 3148513**
(47) 26.02.2020
(97) 03.12.2015
(51) **A61K 9/20** (2006.01)
A61K 9/16 (2006.01)
A61K 31/435 (2006.01)
A61K 31/506 (2006.01)
(96) 27.05.2015
(96) 15727470.5
(73) Novartis AG, 4056 Basel, CH
(72) BREULLES, Sebastien, 4002 Basel, CH
ENSSLIN, Simon, 4002 Basel, CH
(54) **Formulace ceritinibu**
(32) 201462004359 P
(31) 29.05.2014
(33) US
(86) PCT/IB2015/053966
(87) WO 2015/181739
(74) Traplová Hakr Kubát, advokátní a patentová kancelář, Ing. Jan Kubát, patentový zástupce, Přístavní 24, Praha 7, 17000

(97) **EP 3150179**
(47) 19.02.2020
(97) 05.04.2017
(51) **A61F 5/41** (2006.01)
A61F 5/453 (2006.01)
(96) 21.09.2012
(96) 16186189.3
(73) Swiss-Tec Global Limited, 9490 Vaduz, LI
(72) Jochum, Herbert, 82340 Feldafing, DE
(54) **Manžeta pro přístroje na extenzi penisu**
(32) 11182330
(31) 22.09.2011

- (33) EP
(74) Traplová Hakr Kubát, advokátní a patentová kancelář, Ing. Eduard Hakr, patentový zástupce, Přístavní 24, Praha 7, 17000
-
- (97) **EP 3150872**
(47) 25.03.2020
(97) 05.04.2017
(51) **F16C 32/04** (2006.01)
F04D 19/04 (2006.01)
H01F 41/02 (2006.01)
H01F 7/02 (2006.01)
(96) 03.08.2016
(96) 16182636.7
(73) PFEIFFER VACUUM GMBH, 35614 Asslar, DE
(72) Wirth, Adrian, 35582 Wetzlar, DE
Rippl, Andreas, 35578 Wetzlar, DE
(54) **Způsob redukce magnetického rozptylového vektorového pole rotační jednotky s ložiskem s permanentními magnety pro vakuové čerpadlo prostřednictvím kompenzačního magnetu, jakož i rotační jednotka a vakuové čerpadlo**
(32) 102015113681
(31) 18.08.2015
(33) DE
(74) KANIA, SEDLÁK, SMOLA, s.r.o., Mendlovo náměstí 907/1a, Brno, Staré Brno, 60300
-
- (97) **EP 3157768**
(47) 13.11.2019
(97) 23.12.2015
(51) **B60C 23/12** (2006.01)
B60C 23/00 (2006.01)
B60C 5/00 (2006.01)
B60C 5/08 (2006.01)
(96) 18.06.2015
(96) 15750112.3
(73) Coda Innovations s.r.o., 15000 Praha 5, CZ
(72) HRABAL, Frantisek, 15000 Praha 5, CZ
(54) **Komora s tvarovou pamětí pro upravení tlaku v pneumatice**
(32) 20140420
(31) 18.06.2014
(33) CZ
(86) PCT/IB2015/054600
(87) WO 2015/193838
(74) Patent-K s.r.o., Husníkova 2086/22, Praha 5, Stodůlky, 15800
-
- (97) **EP 3160819**
(47) 22.01.2020
(97) 30.12.2015
(51) **B61L 23/04** (2006.01)
B61K 9/08 (2006.01)
(96) 31.03.2015
(96) 15713736.5
(73) Bombardier Transportation GmbH, 10785 Berlin, DE
(72) TELKE, Christian, 08301 Bad Schlema, DE
HARTER, Matthias, 01454 Radeberg, DE
ZECHEL, Gero, 01097 Dresden, DE
BEITELSCHMIDT, Michael, 01219 Dresden, DE
(54) **Zařízení a způsob pro detekci okolí kolejového vozidla a kolejové vozidlo**
(32) 102014212233
(31) 25.06.2014
(33) DE
(86) PCT/EP2015/056973
(87) WO 2015/197207
(74) Macek and Partners, Mgr. Jiří Macek, Sázavská 751/16, Praha 2, Vinohrady, 12000
-
- (97) **EP 3167095**
(47) 26.02.2020
(97) 14.01.2016
(51) **C23C 14/34** (2006.01)
H01J 37/34 (2006.01)
C23C 24/04 (2006.01)
(96) 30.06.2015
(96) 15745358.0
(73) Plansee SE, 6600 Reutte, AT
-
- PLANSEE COMPOSITE MATERIALS GMBH, DE-86983 Lechbruck am See, DE
(72) GRADINGER, Rudolf, 2320 Schwechat, AT
KATHREIN, Martin, Tehuacan, PUEBLA CP 75760, MX
KOLOZSVARI, Szilard, 86899 Landsberg am Lech, DE
POLCIK, Peter, 6600 Reutte, AT
(54) **Terč a způsob jeho výroby**
(32) 2762014 U
(31) 08.07.2014
(33) AT
(86) PCT/AT2015/000091
(87) WO 2016/004447
(74) PATENTSERVIS Praha a.s., Na Podkovce 281/10, Praha 4, Podolí, 14700
PATENTSERVIS Praha a.s., Na Podkovce 281/10, Praha 4, Podolí, 14700
-
- (97) **EP 3189081**
(47) 19.02.2020
(97) 10.03.2016
(51) **C07K 16/28** (2006.01)
C07K 16/30 (2006.01)
A61K 39/395 (2006.01)
A61K 39/00 (2006.01)
A61P 35/00 (2006.01)
(96) 03.09.2015
(96) 15766973.0
(73) Janssen Pharmaceutica NV, 2340 Beerse, BE
(72) GAUDET, Francois, Spring House Pennsylvania 19477, US
ATTAR, Ricardo, Spring House Pennsylvania 19477, US
HARMAN, Benjamin C., Spring House Pennsylvania 19477, US
LI, Yingzhe, Spring House Pennsylvania 19477, US
LUO, Jinquan, Spring House Pennsylvania 19477, US
MCDAID, Ronan, Spring House Pennsylvania 19477, US
POMERANTZ, Steven C., Spring House Pennsylvania 19477, US
TAM, Susan H., Spring House Pennsylvania 19477, US
TEPLYAKOV, Alexey, Spring House Pennsylvania 19477, US
WHEELER, John, Spring House Pennsylvania 19477, US
WU, Sheng-Jiun, Spring House Pennsylvania 19477, US
NEMETH, Jennifer F., Spring House Pennsylvania 19477, US
(54) **Činidla vázající cd123 a jejich použití**
(32) 201462046682 P
(31) 05.09.2014
(33) US
(86) PCT/US2015/048316
(87) WO 2016/036937
(74) Všeťečka Zelený Švorčík a partneři, advokátní a patentová kancelář, JUDr. Michal Havlík, Hálkova 1406/2, Praha 2, Nové Město, 12000
-
- (97) **EP 3189523**
(47) 01.01.2020
(97) 10.03.2016
(51) **G21K 4/00** (2006.01)
G01T 1/203 (2006.01)
C09K 11/06 (2006.01)
C09K 11/02 (2006.01)
C07D 263/57 (2006.01)
(96) 08.06.2015
(96) 15744711.1
(73) Uniwersytet Jagiellonski, 31-007 Krakow, PL
Uniwersytet Rolniczy im. Hugona Kollataja w Krakowie, 31-120 Krakow, PL
(72) WIECZOREK, Anna, 33-220 Boleslaw, PL
DANEL, Andrzej, 30-348 Kraków, PL
UCHACZ, Tomasz, 31-978 Kraków, PL
MOSKAL, Pawe, 32-061 Czulówek, PL
(54) **Použití 2-(4-styrylfenyl)benzoxazolu, a plastový scintilátor**
(32) 40938714
(31) 07.09.2014
(33) PL
(86) PCT/PL2015/050022
(87) WO 2016/036265
(74) HARBER IP s.r.o., Dukelských hrdinů 567/52, Praha 7, Holešovice, 17000
-
- (97) **EP 3191081**
(47) 25.03.2020
(97) 17.03.2016

| | | | | | |
|------|-------------------------------------------------------------------------------------------------------------------------------------|-----------|------|-----------------------------------------------------------------------------------------------------------------------------------------------------|-----------|
| | <i>C07D 403/04</i> | (2006.01) | (32) | 201410853389 | |
| | <i>C07D 405/04</i> | (2006.01) | (31) | 30.12.2014 | |
| | <i>C07D 413/04</i> | (2006.01) | (33) | CN | |
| | <i>A61K 31/505</i> | (2006.01) | (86) | PCT/CN2015/096096 | |
| | <i>A61K 31/506</i> | (2006.01) | (87) | WO 2016/107364 | |
| | <i>A61K 31/695</i> | (2006.01) | (74) | Všetečka Zelený Švorčík a partneři, advokátní a patentová kancelář, JUDr. Michal Havlík, Hálkova 1406/2, Praha 2, Nové Město, 12000 | |
| | <i>A61P 1/04</i> | (2006.01) | | | |
| | <i>A61P 3/00</i> | (2006.01) | | | |
| | <i>A61P 3/10</i> | (2006.01) | | | |
| | <i>A61P 17/00</i> | (2006.01) | | | |
| | <i>A61P 17/06</i> | (2006.01) | (97) | EP 3243493 | |
| | <i>A61P 25/00</i> | (2006.01) | (47) | 04.03.2020 | |
| | <i>A61P 27/02</i> | (2006.01) | (97) | 15.11.2017 | |
| | <i>A61P 29/00</i> | (2006.01) | (51) | <i>A61G 7/018</i> | (2006.01) |
| | <i>A61P 37/02</i> | (2006.01) | | <i>A61G 7/012</i> | (2006.01) |
| | <i>A61P 37/08</i> | (2006.01) | | <i>H01H 25/00</i> | (2006.01) |
| | <i>A61P 43/00</i> | (2006.01) | (96) | 28.04.2017 | |
| | <i>C07F 7/12</i> | (2006.01) | (96) | 17168745.2 | |
| (96) | 11.12.2015 | | (73) | Wissner-Bosserhoff GmbH, 58739 Wickede, DE | |
| (96) | 15866802.0 | | (72) | Bernal, Carlos, 59494 Soest, DE | |
| (73) | JAPAN TOBACCO INC., Minato-ku Tokyo 105-8422, JP | | (54) | Lůžko, zejména nemocniční nebo pečovatelské lůžko, s prostředky pro podporu vstávání, které zahrnují senzor s elementem na získávání energie | |
| (72) | YOKOTA, Masahiro, Takatsuki-shi Osaka 569-1125, JP | | (32) | 202016102281 U | |
| | IKENOGAMI, Taku, Takatsuki-shi Osaka 569-1125, JP | | (31) | 28.04.2016 | |
| | WATANABE, Eiichi, Takatsuki-shi Osaka 569-1125, JP | | (33) | DE | |
| | SEKI, Noriyoshi, Takatsuki-shi Osaka 569-1125, JP | | (74) | Všetečka Zelený Švorčík a partneři, advokátní a patentová kancelář, JUDr. Michal Havlík, Hálkova 1406/2, Praha 2, Nové Město, 12000 | |
| | SAKAI, Takayuki, Takatsuki-shi Osaka 569-1125, JP | | | | |
| | FUJIOKA, Shingo, Takatsuki-shi Osaka 569-1125, JP | | | | |
| | SHIOZAKI, Makoto, Takatsuki-shi Osaka 569-1125, JP | | | | |
| | SUWA, Katsunori, Takatsuki-shi Osaka 569-1125, JP | | | | |
| | OGOSHI, Yosuke, Takatsuki-shi Osaka 569-1125, JP | | (97) | EP 3246325 | |
| | NOGUCHI, Masato, Yokohama-shi Kanagawa 236-0004, JP | | (47) | 25.03.2020 | |
| | MAEDA, Katsuya, Takatsuki-shi Osaka 569-1125, JP | | (97) | 22.11.2017 | |
| (54) | Dihydropyrimidin-2-onové sloučeniny a jejich lékařské využití | | (51) | <i>C07D 417/14</i> | (2006.01) |
| (32) | 2014251771 | | | <i>A61K 31/496</i> | (2006.01) |
| (31) | 12.12.2014 | | | <i>A61P 7/04</i> | (2006.01) |
| (33) | JP | | (96) | 01.08.2012 | |
| (86) | PCT/JP2015/084791 | | (96) | 17176670.2 | |
| (87) | WO 2016/093342 | | (73) | Astellas Pharma Inc., Tokyo 103-8411, JP | |
| (74) | Všetečka Zelený Švorčík a partneři, advokátní a patentová kancelář, JUDr. Michal Havlík, Hálkova 1406/2, Praha 2, Nové Město, 12000 | | (72) | SUGASAWA, Keizo, Tokyo 103-8411, JP | |
| | | | | MIYAFUJI, Akio, Tokyo 103-8411, JP | |
| | | | | SUZUKI, Kenichi, Tokyo 103-8411, JP | |
| | | | | AWAMURA, Yuji, Tokyo 103-8411, JP | |
| (97) | EP 3237894 | | (54) | Krystaly 2-acylaminothiazolových sloučenin | |
| (47) | 12.02.2020 | | (32) | 2011169730 | |
| (97) | 30.06.2016 | | (31) | 03.08.2011 | |
| (51) | <i>G01N 25/72</i> | (2006.01) | (33) | JP | |
| | <i>H01L 21/66</i> | (2006.01) | (74) | ŽOVICOVÁ & ŽOVIC IP, s.r.o., Záhradnícka 36, Bratislava, 82108 | |
| | <i>H02S 50/10</i> | (2014.01) | | | |
| | <i>H01L 51/00</i> | (2006.01) | | | |
| | <i>H05K 1/00</i> | (2006.01) | | | |
| (96) | 23.12.2015 | | (97) | EP 3259531 | |
| (96) | 15825860.8 | | (47) | 12.02.2020 | |
| (73) | Arcelormittal, 1160 Luxembourg, LU | | (97) | 25.08.2016 | |
| (72) | GUAINO, Philippe, 4000 Liège, BE | | (51) | <i>F23N 5/24</i> | (2006.01) |
| (54) | Způsob výroby optoelektronického modulu s nosičem obsahujícím kovový substrát, dielektrický povlak a vodivou vrstvu | | | <i>F23N 5/20</i> | (2006.01) |
| (32) | PCT/IB2014/067309 | | (96) | 22.02.2016 | |
| (31) | 24.12.2014 | | (96) | 16714578.8 | |
| (33) | IB | | (73) | Intergas Heating Assets B.V., 7742 NA Coevorden, NL | |
| (86) | PCT/IB2015/059922 | | (72) | COOL, Peter Jan, 7241 VS Lochem, NL | |
| (87) | WO 2016/103206 | | (54) | Způsob a zařízení ke stanovení zda došlo k zapálení | |
| (74) | A. Holas & partner, Patentová a známková kancelář, Ing. Mgr. Hana Holasová, Křížová 105/4, Brno, Staré Brno, 60300 | | (32) | 2014326, 2015155 | |
| | | | (31) | 20.02.2015, 10.07.2015 | |
| | | | (33) | NL, NL | |
| | | | (86) | PCT/NL2016/050127 | |
| | | | (87) | WO 2016/133397 | |
| | | | (74) | PATENTSERVIS Praha a.s., Na Podkovce 281/10, Praha 4, Podolí, 14700 | |
| (97) | EP 3242313 | | | | |
| (47) | 29.01.2020 | | (97) | EP 3259549 | |
| (97) | 07.07.2016 | | (47) | 29.01.2020 | |
| (51) | <i>H01H 71/14</i> | (2006.01) | (97) | 25.08.2016 | |
| | <i>H01H 71/74</i> | (2006.01) | (51) | <i>F42B 12/38</i> | (2006.01) |
| | H01H 71/16 | (2006.01) | | <i>C06B 27/00</i> | (2006.01) |
| (96) | 01.12.2015 | | | <i>C06C 15/00</i> | (2006.01) |
| (96) | 15875042.2 | | (96) | 10.02.2016 | |
| (73) | Seari Electric Technology Co., Ltd., Shanghai 200063, CN | | (96) | 16704789.3 | |
| | Shanghai Noark Electric Co., Ltd., Shanghai 201614, CN | | (73) | RUAG Ammotec AG, 3602 Thun, CH | |
| (72) | LU, Kejun, Shanghai 200063, CN | | (72) | MUSTER, Michael, 3054 Schüpfen, CH | |
| | YAN, Pengbin, Shanghai 200063, CN | | | MEYER, Donald, 1772 Grolley, CH | |
| (54) | Nastavitelné tepelné vypínací zařízení pro miniaturní jistič | | | | |

SPATZ, Peter, 3185 Schmitt, CH
(54) **Svítilní střelivo**
(32) 15405012
(31) 18.02.2015
(33) EP
(86) PCT/CH2016/000028
(87) WO 2016/131158
(74) Hák Janeček & Švestka, Patentová a známková kancelář, Ing. Pavel Janeček, U průhonu 827/5, Praha 7, Holešovice, 17000

(97) **EP 3262037**
(47) 12.02.2020
(97) 01.09.2016
(51) **C07D 405/12** (2006.01)
C07H 17/02 (2006.01)
A61K 31/47 (2006.01)
A61P 31/18 (2006.01)
(96) 19.02.2016
(96) 16705515.1
(73) ABIVAX, 75008 Paris, FR
CNRS Centre National de la Recherche Scientifique, 75794 Paris Cedex 16, FR
Institut Curie, 75248 Paris Cedex 05, FR
Université de Montpellier, 34090 Montpellier, FR

(72) SCHERRER, Didier, 34170 Castelnau Le Lez, FR
GARCEL, Aude, 34160 CASTRIES, FR
CAMPOS, Noëlie, 34920 Le Cres, FR
TAZI, Jamal, 34380 Clapiers, FR
VAUTRIN, Audrey, 34170 Castelnau Le Lez, FR
MAHUTEAU, Florence, 78470 Saint Remy Les Chevreuses, FR
NAJMAN, Romain, 94240 L'Hay-les-Roses, FR
FORNARELLI, Pauline, 91140 Villebon Sur Yvette, FR

(54) **Nový chinolinový derivát pro použití při léčbě a prevenci virových infekcí**
(32) 15305274
(31) 23.02.2015
(33) EP
(86) PCT/EP2016/053532
(87) WO 2016/135052
(74) Traplová Hakr Kubát, advokátní a patentová kancelář, Ing. Eduard Hakr, patentový zástupce, Přístavní 531/24, Praha 7, Holešovice, 17000

(97) **EP 3262348**
(47) 01.04.2020
(97) 01.09.2016
(51) **F23R 3/04** (2006.01)
F23R 3/06 (2006.01)
(96) 23.02.2016
(96) 16713957.5
(73) Safran Helicopter Engines, 64510 Bordes, FR
(72) LAMAISON, Olivier, 77550 Moissy-Cramayel, FR
SAVARY, Nicolas, 77550 Moissy-Cramayel, FR

(54) **Spalovací komora turbínového stroje obsahující prostupující součást s otvorem**
(32) 1551600
(31) 25.02.2015
(33) FR
(86) PCT/FR2016/050411
(87) WO 2016/135409
(74) Vsetečka Zelený Švorčík a partneři, advokátní a patentová kancelář, JUDr. Michal Havlík, Hálkova 1406/2, Praha 2, Nové Město, 12000

(97) **EP 3270090**
(47) 11.03.2020
(97) 17.01.2018
(51) **F41G 1/387** (2006.01)
F41G 3/16 (2006.01)
F41G 1/32 (2006.01)
G02B 23/10 (2006.01)
(96) 02.08.2011
(96) 17188238.4
(73) Trijicon, Inc., Wixom, Michigan 48393, US
(72) MAURICIO, Jeremiah, Tecumseh, MI 49286, US
HORVATH, Anthony M., Temperance, MI 48182, US
HANEY, Edward J., Gaines, MI 48436, US
LISTER, Mark William, Berkley, MI 48072, US

(54) **Sloučená optika**
(32) 370591 P
(31) 04.08.2010
(33) US
(74) Traplová Hakr Kubát, advokátní a patentová kancelář, Ing. Eduard Hakr patentový zástupce, Přístavní 24, Praha 7, 17000

(97) **EP 3277690**
(47) 26.02.2020
(97) 06.10.2016
(51) **C07D 471/10** (2006.01)
C07D 487/10 (2006.01)
A61K 31/416 (2006.01)
A61K 31/4162 (2006.01)
A61K 31/4178 (2006.01)
A61K 31/4196 (2006.01)
A61K 31/4245 (2006.01)
A61K 31/4439 (2006.01)
A61K 31/506 (2006.01)
A61P 35/00 (2006.01)

(96) 31.03.2016
(96) 16774232.9
(73) Recurium IP Holdings, LLC, San Diego, CA 92121, US
(72) HUANG, Peter Qinhua, San Diego, CA 92121, US
KAHRAMAN, Mehmet, San Diego, CA 92121, US
SLEE, Deborah, Helen, San Diego, CA 92121, US
BUNKER, Kevin, Duane, San Diego, CA 92121, US
HOPKINS, Chad, Daniel, San Diego, CA 92121, US
PINCHMAN, Joseph, Robert, San Diego, CA 92121, US
ABRAHAM, Sunny, San Diego, CA 92121, US
SIT, Rakesh, Kumar, San Diego, CA 92121, US
SEVERANCE, Daniel, Lee, San Diego, CA 92121, US

(54) **Spirocyclické sloučeniny**
(32) 201562142946 P
(31) 03.04.2015
(33) US
(86) PCT/US2016/025345
(87) WO 2016/161160
(74) JUDr. Petra Sauvage de Brantes, Korunní 810/104, Praha 10, Vinohrady, 10100

(97) **EP 3278644**
(47) 01.04.2020
(97) 07.02.2018
(51) **A01B 59/00** (2006.01)
A01B 59/041 (2006.01)
(96) 26.07.2017
(96) 17001283.5
(73) JRS GmbH & Co. KG, 85119 Ernsghaden, DE
(72) Sauer mann, Johann, 85119 Ernsghaden, DE

(54) **Stabilizátor pro spodní táhlo**
(32) 202016004702 U
(31) 02.08.2016
(33) DE
(74) Macek and Partners, Mgr. Jiří Macek, Sázavská 751/16, Praha 2, Vinohrady, 12000

(97) **EP 3278920**
(47) 04.03.2020
(97) 07.02.2018
(51) **B23K 35/26** (2006.01)
C22C 13/02 (2006.01)
H01L 33/48 (2010.01)
C22C 9/00 (2006.01)
C22C 21/00 (2006.01)
H01L 33/62 (2010.01)
H01L 33/52 (2010.01)

(96) 02.04.2015
(96) 17191358.5
(73) SENJU METAL INDUSTRY CO., LTD., Tokyo 120-8555, JP
(72) Ueshima, Minoru, Tokyo, 120-8555, JP
Sakamoto, Takeshi, Tokyo, 120-8555, JP
Fujimaki, Rei, Tokyo, 120-8555, JP

(54) **Použití pájecí slitiny pro spojování v modulu**
(32) 2014076569
(31) 02.04.2014

(33) JP
(74) Čermák a spol., JUDr. Karel Čermák Ph.D., LL.M., Elišky Peškové
735/15, Praha 5, Smíchov, 15000

(97) **EP 3288616**
(47) 12.02.2020
(97) 10.11.2016
(51) **A61M 5/42** (2006.01)
A61H 23/00 (2006.01)
A61B 18/00 (2006.01)

(96) 29.04.2016
(96) 16789808.9
(73) Bing Innovations, LLC, Boca Raton, FL 33487, US
(72) LORBERBAUM, Mark, Boca Raton, FL 33487, US
RALABATE, Philip, Boca Raton, FL 33487, US
DICESARE, Paul, Boca Raton, FL 33487, US

(54) **Snížení bolesti propíchnutí kůže vibracemi**
(32) 201562155769 P, 201514803535, 201562208860 P

(31) 01.05.2015, 20.07.2015, 24.08.2015
(33) US, US, US
(86) PCT/US2016/029971
(87) WO 2016/178952
(74) ŽOVICOVÁ & ŽOVIC IP, s.r.o., Záhradnícka 36, Bratislava, 82108

(97) **EP 3288649**
(47) 26.02.2020
(97) 03.11.2016
(51) **A63F 5/00** (2006.01)
G07F 17/32 (2006.01)

(96) 28.04.2016
(96) 16729053.5
(73) Novomatic AG, 2352 Gumpoldskirchen, AT
(72) ROTA, Franco Sergio, 2352 Gumpoldskirchen, AT
PANDOLFO, Emilio, 2352 Gumpoldskirchen, AT
LYPKA, Marcin Wojciech, 2352 Gumpoldskirchen, AT

(54) **Systém pro účast v reálném čase ze vzdáleného herního místa ve hře probíhající na skutečném herním místě**

(32) RM20150181
(31) 28.04.2015
(33) IT
(86) PCT/IB2016/052404
(87) WO 2016/174602
(74) ŽOVICOVÁ & ŽOVIC IP, s.r.o., Záhradnícka 36, Bratislava, 82108

(97) **EP 3298873**
(47) 04.03.2020
(97) 28.03.2018
(51) **A01B 69/04** (2006.01)
A01D 41/127 (2006.01)

(96) 21.09.2016
(96) 16306208.6
(73) EXEL INDUSTRIES, 51200 Epernay, FR
(72) GALLMEIER, Michael, 84061 Ergoldsbach, DE
(54) **Ovládací zařízení pro vozidlo, odpovídající vozidlo a způsob**
(74) A. Holas & partner, Patentová a známková kancelář, Ing. Mgr. Hana Holasová, Křížová 105/4, Brno, Staré Brno, 60300

(97) **EP 3303824**
(47) 12.02.2020
(97) 01.12.2016
(51) **F03B 3/12** (2006.01)
F04D 29/22 (2006.01)
F04D 29/34 (2006.01)

(96) 25.05.2016
(96) 16800365.5
(73) Dynavec AS, 7038 Trondheim, NO
(72) STORVOLD, Jahn Peter, 7032 Trondheim, NO
(54) **Oběžné kolo s odnímatelnými lopatkami pro tekutinový stroj**
(32) 20150679
(31) 28.05.2015
(33) NO
(86) PCT/NO2016/050105
(87) WO 2016/190749
(74) LANGROVA, s.r.o., Skrétova 1011/48, Plzeň, Jižní Předměstí, 30100

(97) **EP 3306029**
(47) 26.02.2020
(97) 11.04.2018
(51) **E06B 9/327** (2006.01)
E06B 9/58 (2006.01)

(96) 18.09.2017
(96) 17191605.9
(73) Lamex AG, 8105 Regensdorf, CH
(72) HUG, Andreas, 5444 Künten, CH
BERGER, Urs, 8105 Regensdorf, CH
BERGER, Roy, 8106 Adlikon b. Regensdorf, CH

(54) **Vodící kolejnice pro žaluzie**

(32) 13122016
(31) 04.10.2016
(33) CH
(74) Traplová Hakr Kubát, advokátní a patentová kancelář, Ing. Eduard Hakr, patentový zástupce, Přístavní 24, Praha 7, 17000

(97) **EP 3309274**
(47) 08.04.2020
(97) 22.12.2016
(51) **C21D 9/08** (2006.01)
C21D 9/46 (2006.01)
C21D 8/00 (2006.01)

C22C 38/60 (2006.01)
C22C 38/04 (2006.01)
C22C 38/06 (2006.01)
C22C 38/42 (2006.01)
C22C 38/44 (2006.01)
C22C 38/46 (2006.01)
C22C 38/48 (2006.01)
C22C 38/50 (2006.01)
C22C 38/52 (2006.01)
C22C 38/54 (2006.01)
C22C 38/58 (2006.01)
C21D 6/00 (2006.01)

(96) 03.06.2016
(96) 16811480.9

(73) Nippon Steel Corporation, Tokyo, JP
(72) ISEDA, Atsuro, Tokyo 100-8071, JP
SEMBA, Hiroyuki, Tokyo 100-8071, JP
OKADA, Hirokazu, Tokyo 100-8071, JP
HIRATA, Hiroyuki, Tokyo 100-8071, JP
ONO, Toshihide, Tokyo 100-8071, JP
TANAKA, Katsuki, Tokyo 100-8071, JP
HAMAGUCHI, Tomoaki, Tokyo 100-8071, JP
JOTOKU, Kana, Tokyo 100-8071, JP

(54) **Austenitická nerezová ocel s vysokým obsahem Cr**

(32) 2015120592
(31) 15.06.2015
(33) JP
(86) PCT/JP2016/066696
(87) WO 2016/204005
(74) PATENTSERVIS Praha a.s., Na Podkovce 281/10, Praha 4, Podolí, 14700

(97) **EP 3309455**
(47) 25.12.2019
(97) 18.04.2018
(51) **F23K 5/04** (2006.01)
F23K 5/18 (2006.01)
F16K 11/07 (2006.01)

(96) 02.08.2017
(96) 17184467.3
(73) Valeo Thermal Commercial Vehicles Germany GmbH, 82205 Gilching, DE
(72) Koch, Stefan, 17034 Neubrandenburg, DE
Soppa, Nico, 17033 Neubrandenburg, DE
Wardenga, Hans-Michael, 17039 Neddemin, DE

(54) **Odvzdušňovací uspořádání pracujícího pro ohřevné zařízení provozované s kapalným palivem v režimu přímočarého provozu**

(32) 102016119684
(31) 14.10.2016
(33) DE
(74) Kania, Sedlák, Smola, s.r.o., Mendlovo náměstí 907/1a, Brno, Staré Brno, 60300

- (97) **EP 3311383**
(47) 12.02.2020
(97) 29.12.2016
(51) **G10H 1/40** (2006.01)
G10H 1/46 (2006.01)
G11B 27/038 (2006.01)
G11B 27/036 (2006.01)
G10H 1/00 (2006.01)
(96) 22.06.2016
(96) 16744830.7
(73) Mashtraxx Limited, Stratford upon Avon Warwickshire CV37 6JG, GB
(72) LYSKE, Joseph Michael William, Sidcup Kent DA15 7EN, GB
(54) **Rytmičká synchronizace pro prolínání hudebních zvukových úseků**
(32) 201510907
(31) 22.06.2015
(33) GB
(86) PCT/GB2016/051862
(87) WO 2016/207625
(74) ZIVKO MIJATOVIC & PARTNERS s.r.o., Jugoslávských partyzánů 639/26, Praha 6, 16000
-
- (97) **EP 3316876**
(47) 11.03.2020
(97) 05.01.2017
(51) **A61K 31/047** (2006.01)
A61K 31/198 (2006.01)
A61K 31/695 (2006.01)
A61P 25/28 (2006.01)
(96) 29.06.2016
(96) 16739338.8
(73) Nutrition 21, LLC, Purchase, NY 10577, US
(72) KOMOROWSKI, James, R., Trumbull, CT 06611, US
(54) **Arginin-křemičitan-inositol pro zlepšení kognitivních funkcí**
(32) 201562187120 P
(31) 30.06.2015
(33) US
(86) PCT/US2016/040128
(87) WO 2017/004226
(74) FAJNOR IP s.r.o., Pobřežní 249/46, Praha 8, Karlín, 18600
-
- (97) **EP 3319410**
(47) 19.02.2020
(97) 19.01.2017
(51) **A01B 43/00** (2006.01)
F15B 3/00 (2006.01)
(96) 05.07.2016
(96) 16823935.8
(73) Oy El-Ho Ab, 68910 Bunnäs, FI
(72) LÖFBACKA, Johan, 68930 Purmo, FI
WEST, Filip, 68600 Jakobstad, FI
LÖFVIK, Joakim, 68910 Bunnäs, FI
(54) **Hydraulická řešení na pracovním stroji**
(32) 20150213
(31) 10.07.2015
(33) FI
(86) PCT/FI2016/000017
(87) WO 2017/009520
(74) Všeťečka Zelený Švorčík a partneři, advokátní a patentová kancelář, JUDr. Michal Havlík, Hálkova 1406/2, Praha 2, Nové Město, 12000
-
- (97) **EP 3321287**
(47) 26.02.2020
(97) 16.05.2018
(51) **C07K 19/00** (2006.01)
A61K 39/145 (2006.01)
A61K 39/385 (2006.01)
A61P 31/16 (2006.01)
A61P 37/04 (2006.01)
C07K 14/285 (2006.01)
C12N 15/00 (2006.01)
C12P 21/02 (2006.01)
(96) 12.04.2012
(96) 17201766.7
(73) GlaxoSmithKline Biologicals S.A., 1330 Rixensart, BE
(72) BLAIS, Normand, Laval, Québec H7V 3S8, CA
LABBE, Steve, Laval, Québec H7V 3S8, CA
-
- POOLMAN, Jan, 1330 Rixensart, BE
(54) **Fúzní proteiny a kombinované vakcíny**
(32) 201161474779 P, 201161534012 P
(31) 13.04.2011, 13.09.2011
(33) US, US
(74) KOREJZOVA LEGAL v.o.s., JUDr. Petra Sauvage de Brantes, Korunní 810/104, Praha 10, Vinohrady, 10100
-
- (97) **EP 3325078**
(47) 12.02.2020
(97) 26.01.2017
(51) **A61F 13/20** (2006.01)
A61M 25/10 (2013.01)
A61F 13/15 (2006.01)
A61M 1/00 (2006.01)
A61M 25/04 (2006.01)
A61M 27/00 (2006.01)
(96) 20.07.2016
(96) 16828458.6
(73) Strataca Systems Limited, Florina, FRN 1504, MT
(72) ERBEY, John, R., II, Milton, Georgia 30004, US
UPPERCO, Jacob, L., Atlanta, Georgia 30308, US
FISHER, Michael, Allen, Lawrenceville, Georgia 30045, US
STRANE, Patrick, William, Atlanta, Georgia 30309, US
BLACK, Lance Michael, Pearland, TX 77584, US
(54) **Ureterální a intravezikální katéry**
(32) 201562194585 P, 201562260966 P, 201662278721 P, 201662300025 P
(31) 20.07.2015, 30.11.2015, 14.01.2016, 25.02.2016
(33) US, US, US, US
(86) PCT/US2016/043110
(87) WO 2017/015351
(74) Čermák a spol., JUDr. Karel Čermák Ph.D., LL.M., Elišky Peškové 735/15, Praha 5, Smíchov, 15000
-
- (97) **EP 3336196**
(47) 04.03.2020
(97) 20.06.2018
(51) **C12Q 1/6895** (2018.01)
(96) 16.12.2016
(96) 16204599.1
(73) Strube Research GmbH & Co. KG, 38387 Söllingen, DE
(72) Dr. Jacobi, Andreas, D-38364 Schöningen, DE
(54) **Markery pšenice a jejich použití**
(74) Macek and Partners, Mgr. Jiří Macek, Sázavská 751/16, Praha 2, Vinohrady, 12000
-
- (97) **EP 3339255**
(47) 12.02.2020
(97) 27.06.2018
(51) **C03B 5/237** (2006.01)
F27D 17/00 (2006.01)
(96) 21.12.2017
(96) 17209616.6
(73) Beteiligungen Sorg GmbH & Co. KG, 97816 Lohr am Main, DE
(72) Breitfelder, Dipl.-Ing. Thomas, 97816 Lohr am Main, DE
Wagner, Manfred, 97816 Lohr am Main, DE
Lindig, Dr. Matthias, 55218 Ingelheim, DE
(54) **Způsob provozování tavicího zařízení na tavení skla, jakož i zařízení na tavení skla**
(32) 102016125210
(31) 21.12.2016
(33) DE
(74) Všeťečka Zelený Švorčík a partneři, advokátní a patentová kancelář, JUDr. Otakar Švorčík, Hálkova 1406/2, Praha 2, Nové Město, 12000
-
- (97) **EP 3339531**
(47) 12.02.2020
(97) 27.06.2018
(51) **E04F 13/14** (2006.01)
E04F 13/08 (2006.01)
E04B 1/80 (2006.01)
(96) 19.12.2017
(96) 17208335.4
(73) Finnfoam Oy, 24100 Salo, FI
(72) Nieminen, Henri, 24130 Salo, FI
(54) **Izolační dlaždice a způsob její výroby**

- (32) 20165992
(31) 20.12.2016
(33) FI
(74) Všetečka Zelený Švorčík a partneři, advokátní a patentová kancelář, JUDr. Michal Havlík, Hálkova 1406/2, Praha 2, Nové Město, 12000
-
- (97) **EP 3350041**
(47) 19.02.2020
(97) 23.03.2017
(51) **B60T 13/74** (2006.01)
B60T 13/57 (2006.01)
(96) 18.07.2016
(96) 16739170.5
(73) Robert Bosch GmbH, 70442 Stuttgart, DE
(72) PANUNZIO, Giammaria, 71634 Ludwigsburg, DE
WEISSINGER, Daniel, 70825 Korntal-Muenchingen, DE
BOLLWERK, Andre, 71711 Steinheim an der Murr, DE
NAGEL, Willi, 71686 Remseck / Hochdorf, DE
(54) **Elekromechanický posilovač brzd a brzdový systém**
(32) 102015217520
(31) 14.09.2015
(33) DE
(86) PCT/EP2016/067004
(87) WO 2017/045803
(74) Čermák a spol., JUDr. Karel Čermák Ph.D., LL.M., Elišky Peškové 735/15, Praha 5, Smíchov, 15000
-
- (97) **EP 3356408**
(47) 18.03.2020
(97) 06.04.2017
(51) **C07K 16/28** (2006.01)
A61P 37/06 (2006.01)
A61P 35/00 (2006.01)
(96) 30.09.2016
(96) 16775243.5
(73) F. Hoffmann-La Roche AG, 4070 Basel, CH
(72) GEORGES, Guy, 82392 Habach, DE
MOESSNER, Ekkehard, 8280 Kreuzlingen, CH
LARIVIERE, Laurent, 80686 Munich, DE
HAAS, Alexander, 82362 Weilheim, DE
KETTENBERGER, Hubert, 81369 Munich, DE
FERRARA KOLLER, Claudia, 6300 Zug, CH
SCHLOTHAUER, Tilman, 82377 Penzberg, DE
MOLHOJ, Michael, 80686 Munich, DE
(54) **Humanizované protilátky proti lidskému CD19 a způsoby použití**
(32) 15187820
(31) 01.10.2015
(33) EP
(86) PCT/EP2016/073412
(87) WO 2017/055541
(74) KOREJZOVA LEGAL v.o.s., JUDr. Petra Sauvage de Brantes, Korunní 810/104, Praha 10, Vinohrady, 10100
-
- (97) **EP 3359522**
(47) 26.02.2020
(97) 13.04.2017
(51) **C07C 271/16** (2006.01)
C07C 269/06 (2006.01)
C07C 271/18 (2006.01)
C07C 269/00 (2006.01)
C07C 231/12 (2006.01)
C07C 233/47 (2006.01)
C07C 271/22 (2006.01)
C07C 233/18 (2006.01)
C07C 271/64 (2006.01)
(96) 09.09.2016
(96) 16853064.0
(73) Chiral Quest (suzhou) Co., Ltd., Suzhou, Jiangsu 215123, CN
Jiangxi Long Life Bio-pharmaceutical Co., Ltd., Nanchang, Jiangxi 331700, CN
(72) XU, Tengyue, Suzhou Jiangsu 215123, CN
LIU, Hongfeng, Suzhou Jiangsu 215123, CN
TAO, Yi, Suzhou Jiangsu 215123, CN
CHI, Yongxiang, Suzhou Jiangsu 215123, CN
WU, Shengwen, Suzhou Jiangsu 215123, CN
LI, Wenge, Suzhou Jiangsu 215123, CN
-
- WU, Lei, Suzhou Jiangsu 215123, CN
ZOU, Li, Suzhou Jiangsu 215123, CN
HU, Siming, Suzhou Jiangsu 215123, CN
(54) **Způsob přípravy N-Boc-bifenyl-alaninolu**
(32) 201510654835
(31) 10.10.2015
(33) CN
(86) PCT/CN2016/098517
(87) WO 2017/059759
(74) PATENTSERVIS Praha a.s., Na Podkovce 281/10, Praha 4, Podolí, 14700
PATENTSERVIS Praha a.s., Na Podkovce 281/10, Praha 4, Podolí, 14700
-
- (97) **EP 3360100**
(47) 04.03.2020
(97) 13.04.2017
(51) **G06Q 20/40** (2012.01)
G07F 7/06 (2006.01)
(96) 05.10.2016
(96) 16781330.2
(73) Tomra Systems ASA, 1372 Asker, NO
(72) SAETHER, Geir, 1386 Asker, NO
SIVERTSEN, Ronald, 1392 Vettre, NO
LUNDE, Tom, 1365 Blommenholm, NO
NJÅSTAD, Johnny, 0785 Oslo, NO
(54) **Systém a způsob detekce podvodů**
(32) PCT/EP2015/188634
(31) 06.10.2015
(33) EP
(86) PCT/EP2016/073775
(87) WO 2017/060288
(74) Traplová Hakr Kubát, advokátní a patentová kancelář, Ing. Eduard Hakr patentový zástupce, Přístavní 24, Praha 7, 17000
-
- (97) **EP 3365119**
(47) 01.01.2020
(97) 27.04.2017
(51) **B21B 17/04** (2006.01)
B21B 17/14 (2006.01)
(96) 21.10.2016
(96) 16810026.1
(73) Danieli & C. Officine Meccaniche S.p.A., 33042 Buttrio, IT
(72) CERNUSCHI, Ettore, 28053 Castelletto Sopra Ticino, IT
BERTELLI, Aristide Giacomo, 20091 Bresso, IT
SANDRINI, Veronica Giulia Lilli, 20125 Milano, IT
(54) **Válcovací trat' s více stolicemi pro tělesa ve tvaru tyče zahrnující stolice se třemi motorizovanými válci**
(32) UB20155314
(31) 23.10.2015
(33) IT
(86) PCT/IB2016/056328
(87) WO 2017/068533
(74) Rott, Růžička & Guttman a spol., Vyskočilova 1566, Praha 4, Michle, 14000
-
- (97) **EP 3368639**
(47) 11.03.2020
(97) 06.08.2015
(51) **C10L 1/02** (2006.01)
C10L 1/18 (2006.01)
C10L 1/14 (2006.01)
C10L 10/02 (2006.01)
C10L 1/19 (2006.01)
C10L 1/185 (2006.01)
C10L 1/23 (2006.01)
(96) 29.01.2015
(96) 15707407.1
(73) Tulino, Rosario Rocco, London SW6 1SX, GB
Tulino Research & Partners Ltd., Stratford-upon-Avon, Warwickshire CV37 6AH, GB
(72) TULINO, Rosario Rocco, London SW6 1SX, GB
(54) **Formulace nového diesellového paliva vhodného pro diesellové motory**
(32) 201401467
(31) 29.01.2014
(33) GB

(86) PCT/GB2015/000025
(87) WO 2015/114292
(74) A. Holas & partner, Patentová a známková kancelář, Ing. Mgr. Hana Holasová, Křížová 105/4, Brno, Staré Brno, 60300

(97) **EP 3372947**
(47) 19.02.2020
(97) 12.09.2018
(51) **F41G 11/00** (2006.01)
H04L 29/08 (2006.01)
F41C 23/16 (2006.01)
(96) 22.01.2018
(96) 18382033.1
(73) Rade Tecnològias, S. L., 50197 Zaragoza, ES
(72) DELGADO ACARRETA, Raúl, 50197 Zaragoza, ES
ROBLES PÉREZ, Rubén, 50197 Zaragoza, ES
BERNAL SOMAVILLA, Diego, 50197 Zaragoza, ES
CUESTA ÁLVAREZ, José, 50197 Zaragoza, ES
OSUNA SANZ, Daniel, 50197 Zaragoza, ES
SANTESTEBAN DE LA CONCEPCIÓN, Eduardo, 50197 Zaragoza, ES
(54) **Metoda a systém zbraňové komunikace**
(74) HAVEL & PARTNERS s.r.o., Mgr. Ivan Rámeš, Na Florenci 2116/15, Praha 1, Nové Město, 11000

(97) **EP 3375602**
(47) 22.04.2020
(97) 19.09.2018
(51) **B32B 5/02** (2006.01)
B32B 5/18 (2006.01)
B32B 5/20 (2006.01)
B32B 5/24 (2006.01)
B60R 13/08 (2006.01)
G10K 11/168 (2006.01)
(96) 04.07.2017
(96) 17179654.3
(73) Carl Freudenberg KG, 69469 Weinheim, DE
(72) WEIK, Angela, 68782 Bruehl, DE
SCHARFENBERGER, Gunter, 67227 Frankenthal, DE
VILLING-FALUSI, Sandra, 68542 Hedesheim, DE
(54) **Zvuk absorbujiící textilní kompozit**
(32) 102017002552
(31) 17.03.2017
(33) DE
(74) Traplová Hakr Kubát, advokátní a patentová kancelář, Ing. Eduard Hakr patentový zástupce, Přístavní 24, Praha 7, 17000

(97) **EP 3382144**
(47) 15.04.2020
(97) 03.10.2018
(51) **F01D 5/00** (2006.01)
(96) 22.03.2018
(96) 18163286.0
(73) Doosan Heavy Industries & Construction Co., Ltd., Seongsan-gu Changwon-si, Gyeongsangnam-do 51711, KR
(72) JU, Jae Min, 51170 Gyeongsangnam-do, KR
(54) **Konstrukce pro tlumení vibrační lopatky a lopata a turbosoustrojí s lopatkami**
(32) 20170041742
(31) 31.03.2017
(33) KR
(74) Čermák a spol., JUDr. Karel Čermák Ph.D., LL.M., Elišky Peškové 735/15, Praha 5, Smíchov, 15000

(97) **EP 3386847**
(47) 05.02.2020
(97) 15.06.2017
(51) **B62D 25/20** (2006.01)
B62D 29/00 (2006.01)
(96) 09.12.2016
(96) 16840278.2
(73) ArcelorMittal, 1160 Luxembourg, LU
(72) VIAUX, Ivan, 75018 Paris, FR
ARNAUTU, Florian, 60000 Beauvais, FR
(54) **Spodní konstrukce vozidla obsahující zesilovací prvek mezi podélným nosníkem a dolním bočním prahovým dílem**
(32) PCT/IB2015/059478

(31) 09.12.2015
(33) IB
(86) PCT/EP2016/002076
(87) WO 2017/097424
(74) A. Holas & partner, Patentová a známková kancelář, Ing. Mgr. Hana Holasová, Křížová 105/4, Brno, Staré Brno, 60300

(97) **EP 3390140**
(47) 05.02.2020
(97) 22.06.2017
(51) **B60L 50/50** (2019.01)
(96) 19.12.2016
(96) 16829073.2
(73) Volkswagen AG, 38440 Wolfsburg, DE
KUKA Deutschland GmbH, 86165 Augsburg, DE
(72) SCHÜTZ, Daniel, 38165 Lehre/Essenrode, DE
GROTE, Michael, 38518 Gifhorn, DE
STIEG, Jürgen, 38550 Isenbüttel, DE
JUNGE, Lutz, 38106 Braunschweig, DE
HORSTMANN, Sven, 12163 Berlin, DE
BAGDONAT, Thorsten, 38106 Braunschweig, DE
GRYSZYK, Sebastian, 38102 Braunschweig, DE
WEISER, Andreas, 38114 Braunschweig, DE
SETTELE, Norbert, 86574 Petersdorf-Willprechtszell, DE
(54) **Způsob k provádění alespoň jednoho procesu napájení energií mezi energetickou napájecí jednotkou a alespoň jedním motorovým vozidlem, které má být energií napájeno**
(32) 102015225988
(31) 18.12.2015
(33) DE
(86) PCT/EP2016/081674
(87) WO 2017/103249
(74) FISCHER & PARTNER IP s.r.o., Na hrobci 294/5, Praha 2, Nové Město, 12800

(97) **EP 3390684**
(47) 18.03.2020
(97) 22.06.2017
(51) **C23C 14/34** (2006.01)
(96) 07.12.2016
(96) 16819815.8
(73) PLANSEE COMPOSITE MATERIALS GMBH, DE-86983 Lechbruck am See, DE
(72) POLCIK, Peter, D-86983 Lechbruck am See, AT
WÖRLE, Sabine, D-86983 Lechbruck am See, AT
INNERWINKLER, Ronnie, D-86983 Lechbruck am See, AT
(54) **Strukturovaný zdroj povlaku**
(32) 37115 U
(31) 18.12.2015
(33) AT
(86) PCT/EP2016/002059
(87) WO 2017/102069
(74) PATENTSERVIS Praha a.s., Na Podkovce 281/10, Praha 4, Podolí, 14700

(97) **EP 3393534**
(47) 29.01.2020
(97) 29.06.2017
(51) **A61L 27/24** (2006.01)
A61L 27/52 (2006.01)
(96) 20.12.2016
(96) 16819536.0
(73) Linkocare Life Sciences AB, 583 30 Linköping, SE
(72) RAFAT, Mehrdad, 587 26 Linköping, SE
(54) **Kompozitní kolagenový hydrogelový materiál, implantovatelné oftalmické zařízení obsahující tento materiál, způsoby výroby tohoto kompozitního kolagenového hydrogelového materiálu a implantovatelného oftalmického zařízení**
(32) 1551698
(31) 22.12.2015
(33) SE
(86) PCT/EP2016/081928
(87) WO 2017/108794
(74) Čermák a spol., JUDr. Karel Čermák Ph.D., LL.M., Elišky Peškové 735/15, Praha 5, Smíchov, 15000

- (97) **EP 3393639**
(47) 05.02.2020
(97) 29.06.2017
(51) **B01D 69/10** (2006.01)
B01D 71/30 (2006.01)
B01D 69/06 (2006.01)
B01D 69/14 (2006.01)
(96) 14.12.2016
(96) 16809099.1
(73) HurraH SarL, 8281 Kehlen, LU
(72) LAINE, Carole, 6717 Attert, BE
(54) **Porézní membrána a způsob její výroby**
(32) 92934
(31) 24.12.2015
(33) LU
(86) PCT/EP2016/081003
(87) WO 2017/108534
(74) Všeťečka Zelený Švorčík a partneři, advokátní a patentová kancelář, JUDr. Michal Havlík, Hálkova 1406/2, Praha 2, Nové Město, 12000
-
- (97) **EP 3394296**
(47) 12.02.2020
(97) 29.06.2017
(51) **C21D 6/00** (2006.01)
C21D 8/02 (2006.01)
C23C 2/02 (2006.01)
C23C 2/28 (2006.01)
C21D 9/46 (2006.01)
C21D 1/22 (2006.01)
C22C 38/02 (2006.01)
C22C 38/04 (2006.01)
C22C 38/06 (2006.01)
C22C 38/26 (2006.01)
C23C 2/40 (2006.01)
B32B 15/18 (2006.01)
B32B 15/01 (2006.01)
C22C 38/00 (2006.01)
C23C 2/06 (2006.01)
(96) 21.12.2016
(96) 16825409.2
(73) Arcelormittal, 1160 Luxembourg, LU
(72) JUN, Hyun Jo, East Chicago Indiana 46312, US
VENKATASURYA, Pavan, East Chicago Indiana 46312, US
(54) **Způsob výroby ocelového plechu majícího zlepšenou pevnost, tažnost a tvarovatelnost**
(32) PCT/IB2015/059837
(31) 21.12.2015
(33) IB
(86) PCT/EP2016/082192
(87) WO 2017/108956
(74) A. Holas & partner, Patentová a známková kancelář, Ing. Mgr. Hana Holasová, Křížová 105/4, Brno, Staré Brno, 60300
-
- (97) **EP 3394328**
(47) 15.04.2020
(97) 29.06.2017
(51) **D01D 5/00** (2006.01)
(96) 19.12.2016
(96) 16829059.1
(73) Technická univerzita v Liberci, 460 01 Liberec 1, CZ
(72) BERAN, Jaroslav, 463 11 Liberec, CZ
VALTERA, Jan, 460 01 Liberec 1, CZ
BILEK, Martin, 460 15 Liberec 15, CZ
SKRIVANEK, Josef, 464 01 Frydlant v Cechach, CZ
BATKA, Ondrej, 460 01 Liberec 1, CZ
LUKAS, David, 460 06 Liberec 6 Rochlice, CZ
POKORNÝ, Pavel, 464 01 Frydlant, CZ
KALOUS, Tomas, 463 11 Liberec 30, CZ
SOUKUPOVA, Julie, 463 11 Liberec 30, Vratislavice nad Nisou, CZ
KUZELOVA KOSTAKOVA, Eva, 511 01 Turnov, CZ
(54) **Způsob výroby polymerních nanovláken elektrickým zvlákněním roztoku nebo taveniny polymeru, zvlákněvací elektroda pro tento způsob, a zařízení pro výrobu polymerních nanovláken osazené alespoň jednou touto zvlákněvací elektrodou**
(32) 20150928
(31) 21.12.2015
-
- (33) CZ
(86) PCT/CZ2016/050045
(87) WO 2017/108012
(74) Ing. Dobroslav Musil, patentová kancelář, Ing. Dobroslav Musil, Zábrdovická 801/11, Brno, Zábrdovice, 61500
-
- (97) **EP 3394361**
(47) 05.02.2020
(97) 29.06.2017
(51) **E04F 15/02** (2006.01)
B32B 27/00 (2006.01)
B32B 3/10 (2006.01)
B32B 3/30 (2006.01)
(96) 23.12.2015
(96) 15819829.1
(73) Xylo Technologies AG, 9052 Niederteufen, CH
(72) DÖHRING, Dieter, 01561 Großenhain, DE
(54) **Podlahový panel mající drenážní výčnělky**
(86) PCT/EP2015/081137
(87) WO 2017/108124
(74) Všeťečka Zelený Švorčík a partneři, advokátní a patentová kancelář, JUDr. Michal Havlík, Hálkova 1406/2, Praha 2, Nové Město, 12000
-
- (97) **EP 3397785**
(47) 05.02.2020
(97) 06.07.2017
(51) **C21D 9/46** (2006.01)
C22C 38/00 (2006.01)
(96) 29.12.2015
(96) 15828384.6
(73) Arcelormittal, 1160 Luxembourg, LU
(72) GIRINA, Olga, A., East Chicago, IN 46312, US
PANAH, Damon, East Chicago, IN 46312, US
(54) **Způsob výroby ultra vysoce pevného galvanicky žíhaného ocelového plechu a získaný galvanický žíhaný ocelový plech**
(86) PCT/IB2015/060026
(87) WO 2017/115107
(74) A. Holas & partner, Patentová a známková kancelář, Ing. Mgr. Hana Holasová, Křížová 105/4, Brno, Staré Brno, 60300
-
- (97) **EP 3400924**
(47) 26.02.2020
(97) 14.11.2018
(51) **A61G 3/06** (2006.01)
B60P 1/43 (2006.01)
(96) 09.05.2018
(96) 18171557.4
(73) API CZ s.r.o., 391 76 Slapy, CZ
(72) Huisl, Marek, 39165 Bechyne, CZ
(54) **Výklopná rampa pro nájezd invalidního vozíku do zadních dveří osobního vozidla**
(32) 17000796
(31) 09.05.2017
(33) EP
(74) Háek Janeček & Švestka, Patentová a známková kancelář, Ing. Pavel Janeček, U průhonu 827/5, Praha 7, Holešovice, 17000
-
- (97) **EP 3403480**
(47) 13.05.2020
(97) 21.11.2018
(51) **A01B 73/02** (2006.01)
(96) 18.05.2018
(96) 18173250.4
(73) PÖTTINGER Landtechnik GmbH, 4710 Grieskirchen, AT
(72) Kaltseis, Martin, 4733 Heiligenberg, AT
Ehrentraut, Michael, 4720 Neumarkt im Hausruckkreis, AT
Baldinger, Friedrich, 4600 Wels, AT
(54) **Zemědělské nesené nářadí**
(32) 202017103000 U
(31) 18.05.2017
(33) DE
(74) Rott, Růžička & Guttman a spol., Vyskočilova 1566, Praha 4, Michle, 14000
-
- (97) **EP 3403518**
(47) 18.03.2020

- | | | |
|------------------------------------------------------------------------------------------------------------|-----------|------------------------------------------------------------------------------------------------------------|
| (97) 21.11.2018 | | (86) PCT/EP2017/050436 |
| (51) A24F 47/00 | (2020.01) | (87) WO 2017/129399 |
| A45C 13/16 | (2006.01) | (74) Macek and Partners, Mgr. Jiří Macek, Sázavská 751/16, Praha 2, Vinohrady, 12000 |
| A61M 15/06 | (2006.01) | |
| (96) 11.08.2015 | | (97) EP 3409918 |
| (96) 18177684.0 | | (47) 15.04.2020 |
| (73) RAI Strategic Holdings, Inc., Winston-Salem, NC 27101, US | | (97) 05.12.2018 |
| (72) Worm, Steven L., Raleigh, NC 27612, US | | (51) F02B 37/02 |
| Christopherson, David Glen, Raleigh, NC 27615, US | | (2006.01) |
| Parchman, Robert Adam, Fuquay Varina, NC 27526, US | | F22B 37/02 |
| Henry Jr., Raymond Charles, Cary, NC 27511, US | | (2006.01) |
| Bengtsson, Bruce Alan, Winston-Salem, NC 27103, US | | F16K 3/26 |
| Ampolini, Frederic Philippe, Winston-Salem, NC 27106, US | | (2006.01) |
| Rogers, James William, Winston-Salem, NC 27106, US | | F01D 17/14 |
| (54) Zařízení pro přivádění aerosolu, obsahující pohyblivou náplň, a příslušný způsob sestavování | | F01D 21/00 |
| (32) 201414465167 | | (2006.01) |
| (31) 21.08.2014 | | F16K 1/44 |
| (33) US | | (2006.01) |
| (74) JUDr. Karel Čermák Ph.D., LL.M., advokát, Elišky Peškové 735/15, Praha 5, Smíchov, 15000 | | F16K 31/56 |
| | | (2006.01) |
| (96) 11.05.2018 | | (96) 11.05.2018 |
| (96) 18171775.2 | | (96) 18171775.2 |
| (73) Doosan Heavy Industries & Construction Co., Ltd., Seongsan-gu Changwon-si, Gyeongsangnam-do 51711, KR | | (73) Doosan Heavy Industries & Construction Co., Ltd., Seongsan-gu Changwon-si, Gyeongsangnam-do 51711, KR |
| (72) LEE, Hyunchul, 51771 Gyeongsangnam-do, KR | | (72) LEE, Hyunchul, 51771 Gyeongsangnam-do, KR |
| (54) Ventilový modul | | (54) Ventilový modul |
| (32) 20170060335 | | (32) 20170060335 |
| (31) 16.05.2017 | | (31) 16.05.2017 |
| (33) KR | | (33) KR |
| (74) Čermák a spol., JUDr. Karel Čermák Ph.D., LL.M., Elišky Peškové 735/15, Praha 5, Smíchov, 15000 | | (74) Čermák a spol., JUDr. Karel Čermák Ph.D., LL.M., Elišky Peškové 735/15, Praha 5, Smíchov, 15000 |
| | | |
| (97) EP 3403760 | | (97) EP 3413698 |
| (47) 19.02.2020 | | (47) 25.03.2020 |
| (97) 21.11.2018 | | (97) 17.08.2017 |
| (51) B23Q 3/155 | (2006.01) | (51) A01B 51/00 |
| B23B 31/107 | (2006.01) | (2006.01) |
| B23B 29/04 | (2006.01) | F16B 7/04 |
| (96) 04.05.2018 | | (2006.01) |
| (96) 18000430.1 | | (96) 07.02.2017 |
| (73) Algra S.P.A., 24012 Val Brembilla (BG), IT | | (96) 17713796.5 |
| (72) Vezzoli, Giovanni, 24012 Val Brembilla (BG), IT | | (73) Väderstad Holding AB, 590 21 Väderstad, SE |
| (54) Automatické zařízení pro zajištění držáků nástrojů na soustruzích a obráběcích strojích | | (72) COLLIN, Morgan, 595 51 Mjölby, SE |
| (32) 201700052288 | | (54) Nosník a způsob vytvoření takového nosníku |
| (31) 15.05.2017 | | (32) 1650151 |
| (33) IT | | (31) 08.02.2016 |
| (74) Rott, Růžička & Guttmann a spol., Vyskočilova 1566, Praha 4, Michle, 14000 | | (33) SE |
| | | (86) PCT/SE2017/050113 |
| (97) EP 3405069 | | (87) WO 2017/138868 |
| (47) 19.02.2020 | | (74) ZIVKO MIJATOVIC & PARTNERS s.r.o., Jugoslávských partyzánů 639/26, Praha 6, 16000 |
| (97) 27.07.2017 | | |
| (51) A46B 9/02 | (2006.01) | (97) EP 3416504 |
| A46B 9/04 | (2006.01) | (47) 01.04.2020 |
| A46B 9/06 | (2006.01) | (97) 24.08.2017 |
| A46D 1/00 | (2006.01) | (51) A24C 5/34 |
| (96) 16.01.2017 | | (2006.01) |
| (96) 17700429.8 | | (96) 15.02.2017 |
| (73) GlaxoSmithKline Consumer Healthcare GmbH & Co.KG., 80339 München, DE | | (96) 17707492.9 |
| (72) KRAEMER, Hans, 80339 München, DE | | (73) Borgwaldt KC GmbH, 22525 Hamburg, DE |
| (54) Hlava zubního kartáčku | | (72) ROSE, Nils, 22926 Ahrensburg, DE |
| (32) 201600846 | | (54) Nakuřovací stroj a postup nakuřování tabákových výrobků |
| (31) 18.01.2016 | | (32) 102016001867 |
| (33) GB | | (31) 17.02.2016 |
| (86) PCT/EP2017/050745 | | (33) DE |
| (87) WO 2017/125331 | | (86) PCT/EP2017/053430 |
| (74) KOREJZOVA LEGAL v.o.s., JUDr. Petra Sauvage de Brantes, Korunní 810/104, Praha 10, Vinohrady, 10100 | | (87) WO 2017/140740 |
| | | (74) ZIVKO MIJATOVIC & PARTNERS s.r.o., Jugoslávských partyzánů 639/26, Praha 6, 16000 |
| | | |
| (97) EP 3408591 | | (97) EP 3416507 |
| (47) 26.02.2020 | | (47) 22.04.2020 |
| (97) 03.08.2017 | | (97) 24.08.2017 |
| (51) F24D 19/06 | (2006.01) | (51) A24F 47/00 |
| (96) 11.01.2017 | | (2020.01) |
| (96) 17700182.3 | | A24D 1/00 |
| (73) Kermi GmbH, 94447 Plattling, DE | | (2020.01) |
| (72) EDELMANN, Dieter, 94569 Stephansposching, DE | | (96) 13.02.2017 |
| (54) Přidržené zařízení pro upevnění obkladových dílů k panelovým radiátorům a radiátor | | (96) 17705481.4 |
| (32) 202016000415 U | | (73) British American Tobacco (Investments) Ltd, London WC2R 3LA, GB |
| (31) 25.01.2016 | | (72) SPENCER, Alfred Vincent, Dibden Purlieu Hampshire SO45 AJJ, GB |
| (33) DE | | (54) Zařízení na dodávání příchutí |
| | | (32) 201602831 |
| | | (31) 18.02.2016 |
| | | (33) GB |

- (86) PCT/GB2017/050375
(87) WO 2017/141017
(74) Traplová Hakr Kubát, advokátní a patentová kancelář, Ing. Eduard Hakr patentový zástupce, Přístavní 24, Praha 7, 17000
-
- (97) **EP 3419150**
(47) 19.02.2020
(97) 26.12.2018
(51) **H02K 15/12** (2006.01)
H02K 3/34 (2006.01)
(96) 22.06.2017
(96) 17177437.5
(73) General Electric Company, Schenectady, NY 12345, US
(72) GORTYCH, Tomasz, PL- 53-609 Wroclaw, PL
ROZNOWSKI, Adam, PL-53-609 Wroclaw, PL
(54) **Vložka do formy statorové tyče**
(74) FISCHER & PARTNER IP s.r.o., Na hrobcí 294/5, Praha 2, Nové Město, 12800
-
- (97) **EP 3420155**
(47) 29.01.2020
(97) 31.08.2017
(51) **E04D 13/03** (2006.01)
(96) 24.02.2017
(96) 17708424.1
(73) VKR Holding A/S, 2970 Hørsholm, DK
(72) BLICHFELDT, Asbjørn Skyum, 8300 Odder, DK
(54) **Montážní konzola pro instalaci okna do střešní konstrukce**
(32) 201670115
(31) 26.02.2016
(33) DK
(86) PCT/DK2017/050048
(87) WO 2017/144064
(74) AK Štros & Kusák, JUDr. David Štros, advokát, Národní 32, Praha 1, 11000
-
- (97) **EP 3421749**
(47) 12.02.2020
(97) 02.01.2019
(51) **F01P 11/12** (2006.01)
F01P 3/18 (2006.01)
(96) 29.06.2018
(96) 18181024.3
(73) Pratt & Whitney Canada Corp., Longueuil, Québec J4G 1A1, CA
(72) DIONNE, Luc, (01BE5) Longueuil, Québec J4G 1A1, CA
VILLENEUVE, Bruno, (01BE5) Longueuil, Québec J4G 1A1, CA
JULIEN, Andre, (01BE5) Longueuil, Québec J4G 1A1, CA
DUSSAULT, Serge, (01BE5) Longueuil, Québec J4G 1A1, CA
(54) **Sestava motoru s motorovým a chladičovým oddílem**
(32) 201762526541 P, 201715666773
(31) 29.06.2017, 02.08.2017
(33) US, US
(74) Všeťečka Zelený Švorčík a partneři, advokátní a patentová kancelář, JUDr. Michal Havlík, Hálkova 1406/2, Praha 2, Nové Město, 12000
-
- (97) **EP 3429000**
(47) 29.04.2020
(97) 22.11.2018
(51) **H01M 4/505** (2010.01)
H01M 4/04 (2006.01)
H01M 4/139 (2010.01)
H01M 4/36 (2006.01)
H01M 4/525 (2010.01)
H01M 4/58 (2010.01)
H01M 10/052 (2010.01)
H01M 4/485 (2010.01)
H01M 10/0525 (2010.01)
H01M 4/02 (2006.01)
(96) 24.08.2017
(96) 17800353.9
(73) Contemporary Amperex Technology Co., Limited, Jiaocheng District Ningde City Fujian 352100, CN
(72) DU, Rui, Ningde City Fujian 352100, CN
LIU, Na, Ningde City Fujian 352100, CN
LIU, Yongchao, Ningde City Fujian 352100, CN
WANG, Sihui, Ningde City Fujian 352100, CN
-
- XU, Zhongling, Ningde City Fujian 352100, CN
YANG, Chao, Ningde City Fujian 352100, CN
(54) **Modifikovaný kladný aktivní materiál a způsob jeho přípravy, a elektrochemické zařízení pro ukládání energie**
(32) 201710338992
(31) 15.05.2017
(33) CN
(86) PCT/CN2017/098785
(87) WO 2018/209837
(74) FISCHER & PARTNER IP s.r.o., Na hrobcí 294/5, Praha 2, Nové Město, 12800
-
- (97) **EP 3429724**
(47) 26.02.2020
(97) 21.09.2017
(51) **B01D 39/16** (2006.01)
(96) 14.03.2017
(96) 17720006.0
(73) Herding GmbH Filtertechnik, 92224 Amberg, DE
(72) HERDING, Walter, 92224 Amberg, DE
HERDING, Urs, 92224 Amberg, DE
MARX, Martina, 92224 Amberg, DE
HAJEK, Stefan, 92224 Amberg, DE
(54) **Filtrační prvek a způsob jeho výroby**
(32) 102016105104
(31) 18.03.2016
(33) DE
(86) PCT/EP2017/055977
(87) WO 2017/157930
(74) JUDr. Karel Čermák Ph.D., LL.M., advokát, Elišky Peškové 735/15, Praha 5, Smíchov, 15000
-
- (97) **EP 3429776**
(47) 26.02.2020
(97) 21.09.2017
(51) **B21J 9/02** (2006.01)
B21J 15/12 (2006.01)
B23Q 5/32 (2006.01)
H02K 7/06 (2006.01)
(96) 14.03.2017
(96) 17711129.1
(73) Baltec Maschinenbau AG, 8330 Pfaffikon, CH
(72) HUBER, Klaus, 8123 Ebmatingen, CH
(54) **Zařízení pro zavádění spojovacího prcku pomocí zavádějí síly**
(32) 3822016
(31) 18.03.2016
(33) CH
(86) PCT/EP2017/055970
(87) WO 2017/157926
(74) Čermák a spol., JUDr. Karel Čermák Ph.D., LL.M., Elišky Peškové 735/15, Praha 5, Smíchov, 15000
-
- (97) **EP 3433253**
(47) 12.02.2020
(97) 02.11.2017
(51) **C07D 451/14** (2006.01)
C07D 451/04 (2006.01)
A61K 31/506 (2006.01)
(96) 27.04.2017
(96) 17722324.5
(73) Theravance Biopharma R&D IP, LLC, South San Francisco, CA 94080, US
(72) HUDSON, Ryan, San Jose California 95129, US
KOZAK, Jennifer, Pacifica California 94005, US
FLEURY, Melissa, Brisbane California 94005, US
FATHEREE, Paul R., San Francisco California 94107, US
BEAUSOLEIL, Anne-Marie, Redwood City California 94063, US
PODESTO, Dante D., Modesto California 95350, US
HUANG, Xiaojun, Sunnyvale California 94087, US
(54) **Sloučeniny pyrimidinu jako inhibitory JAK kinázy**
(32) 201662328737 P
(31) 28.04.2016
(33) US

(86) PCT/US2017/029796
(87) WO 2017/189822
(74) Rott, Růžička & Guttman a spol., Vyskočilova 1566, Praha 4, Michle, 14000

(97) **EP 3433396**
(47) 15.04.2020
(97) 04.01.2018
(51) **C23C 26/00** (2006.01)
C23C 28/04 (2006.01)
(96) 14.03.2017
(96) 17711607.6
(73) Federal-Mogul Valvetrain GmbH, 30890 Barsinghausen, DE
(72) STRÜBBE, Carsten, 45968 Gladbeck, DE
BAYARD, Guido, 44369 Dortmund, DE
(54) **Ventil pro spalovací motory s ochranným povlakem**
(32) 102016111755
(31) 27.06.2016
(33) DE
(86) PCT/EP2017/055930
(87) WO 2018/001578
(74) PatentEnter s.r.o., Koliště 1965/13a, Brno, Černá Pole, 60200

(97) **EP 3433457**
(47) 29.04.2020
(97) 28.09.2017
(51) **E05B 77/34** (2014.01)
E05B 85/02 (2014.01)
(96) 20.03.2017
(96) 17718984.2
(73) Kiekert AG, 42579 Heiligenhaus, DE
(72) LIU, Yukin, Wodehuayuan 33-502, CN
(54) **Zámek pro motorová vozidla s krytkou**
(32) 201610178223
(31) 25.03.2016
(33) CN
(86) PCT/IB2017/000269
(87) WO 2017/163118
(74) Rott, Růžička & Guttman a spol., Vyskočilova 1566, Praha 4, Michle, 14000

(97) **EP 3434956**
(47) 12.02.2020
(97) 30.01.2019
(51) **F16L 37/107** (2006.01)
F16L 37/252 (2006.01)
(96) 24.07.2018
(96) 18185126.2
(73) Staubli Faverges, 74210 Faverges-Seythenex, FR
(72) TIBERGHIEN, Alain-Christophe, 74320 Sevrier, FR
DURIEUX, Christophe, 73200 Gilly sur Isere, FR
(54) **Spojovací prvek pro připojení potrubí na tekutinu**
(32) 1757043
(31) 25.07.2017
(33) FR
(74) A. Holas & partner, Patentová a známková kancelář, Ing. Mgr. Hana Holasová, Křížová 105/4, Brno, Staré Brno, 60300

(97) **EP 3443164**
(47) 19.02.2020
(97) 19.10.2017
(51) **E01B 25/00** (2006.01)
E01B 25/28 (2006.01)
B66C 7/08 (2006.01)
F16C 29/00 (2006.01)
E01B 9/62 (2006.01)
(96) 10.03.2017
(96) 17710233.2
(73) LOSYCO GmbH, 33699 Bielefeld, DE
(72) SCHÄPER, Franz Werner, 33790 Halle (Westf.), DE
(54) **Úložný profil a ložiskový systém**
(32) 102016106941
(31) 14.04.2016
(33) DE

(86) PCT/EP2017/055688
(87) WO 2017/178158
(74) Vsetečka Zelený Švorčík a partneři, advokátní a patentová kancelář, JUDr. Otakar Švorčík, Hálkova 1406/2, Praha 2, Nové Město, 12000

(97) **EP 3448624**
(47) 15.04.2020
(97) 02.11.2017
(51) **B24B 39/00** (2006.01)
(96) 25.04.2017
(96) 17723258.4
(73) Hoffmann GmbH Qualitätswerkzeuge, 81241 München, DE
(72) HAHN, Karlheinz, 94315 Straubing, DE
(54) **Válečkový leštící nástroj**
(32) 102016005047
(31) 26.04.2016
(33) DE
(86) PCT/EP2017/000523
(87) WO 2017/186348
(74) PATENTSERVIS Praha a.s., Na Podkovce 281/10, Praha 4, Podolí, 14700

(97) **EP 3449104**
(47) 11.03.2020
(97) 02.11.2017
(51) **F01L 13/00** (2006.01)
H01F 5/02 (2006.01)
H01F 7/16 (2006.01)
(96) 21.04.2017
(96) 17719237.4
(73) Kendrion (Villingen) GmbH, 78048 Villingen-Schwenningen, DE
(72) SUZUKI, Tsuneo, 78087 Mönchweiler, DE
TISCHTSCHENKO, Michael, 78647 Trossingen, DE
LECH, Aleksandra, 78073 Bad Dürnheim, DE
(54) **Elektromagnetické nastavovací zařízení s cívkou ve tvaru D pro dvoukolíkový ovladač**
(32) 102016107661
(31) 25.04.2016
(33) DE
(86) PCT/EP2017/059566
(87) WO 2017/186600
(74) Čermák a spol., JUDr. Karel Čermák Ph.D., LL.M., Elišky Peškové 735/15, Praha 5, Smíchov, 15000

(97) **EP 3449227**
(47) 12.02.2020
(97) 02.11.2017
(51) **G01G 19/08** (2006.01)
G01G 19/10 (2006.01)
B66F 9/075 (2006.01)
B66F 9/22 (2006.01)
E02F 9/22 (2006.01)
(96) 27.04.2017
(96) 17720672.9
(73) Tamtron Oy, 33580 Tampere, FI
(72) HANSEN, Torben Winther, 3720 Aakirkeby, DK
(54) **Způsob stanovení hmotnosti břemena přenášeného zdvihacím prvkem zdvihacího zařízení a vážicí zařízení**
(32) 201670282
(31) 29.04.2016
(33) DK
(86) PCT/DK2017/050128
(87) WO 2017/186247
(74) Rott, Růžička & Guttman a spol., Vyskočilova 1566, Praha 4, Michle, 14000

(97) **EP 3451408**
(47) 22.04.2020
(97) 06.03.2019
(51) **H01M 2/04** (2006.01)
H01M 2/06 (2006.01)
H01M 2/30 (2006.01)
H01M 2/34 (2006.01)
H01M 10/04 (2006.01)
(96) 07.02.2018
(96) 18155610.1
(73) Contemporary Ampere Technology Co., Limited, PRC 352100, CN

- (72) LI, Quankun, Ningde City, Fujian 352100, CN
WANG, Peng, Ningde City, Fujian 352100, CN
ZHU, Taosheng, Ningde City, Fujian 352100, CN
(54) **Krytková sestava pro akumulátor, akumulátor a akumulátorový modul**
(32) 201710764128
(31) 30.08.2017
(33) CN
(74) FISCHER & PARTNER IP s.r.o., Na hrobcí 294/5, Praha 2, Nové Město, 12800

- (97) **EP 3452631**
(47) 25.03.2020
(97) 09.11.2017
(51) **H02K 44/04** (2006.01)
H02K 44/02 (2006.01)
C23C 14/24 (2006.01)
C23C 14/16 (2006.01)
(96) 01.05.2017
(96) 17721357.6
(73) Tata Steel Nederland Technology B.V., 1951 JZ Velsen-Noord, NL
(72) ZOESTBERGEN, Edzo, 1970 CA IJmuiden, NL
COMMANDEUR, Colin, 1970 CA IJmuiden, NL
SNIJDERS, Roland, Jan, 1970 CA IJmuiden, NL
BAKKER, Eduard, Paul, Mattheus, 1970 CA IJmuiden, NL
HAZELETT, Peter, William, Winooski VT 05404, US
HAMILTON, Douglas, Alexander, Shelburne VT 05482, US
WIDDIS, Stephen, James, Colchester VT 05446, US
KAISER, Timothy, Dean, Colchester VT 05446, US
(54) **Metoda provozování zařízení pro podávání kapalného kovu do odpařovacího zařízení**
(32) 16168162
(31) 03.05.2016
(33) EP
(86) PCT/EP2017/060317
(87) WO 2017/191083
(74) ŽOVICOVÁ & ŽOVIC IP, s.r.o., Záhradnícka 36, Bratislava, 82108

- (97) **EP 3452633**
(47) 25.03.2020
(97) 09.11.2017
(51) **C23C 14/24** (2006.01)
H02K 44/04 (2006.01)
(96) 01.05.2017
(96) 17720142.3
(73) Tata Steel Nederland Technology B.V., 1951 JZ Velsen-Noord, NL
(72) ZOESTBERGEN, Edzo, 1970 CA IJmuiden, NL
COMMANDEUR, Colin, 1970 CA IJmuiden, NL
SNIJDERS, Roland, Jan, 1970 CA IJmuiden, NL
BAKKER, Eduard, Paul, Mattheus, 1970 CA IJmuiden, NL
HAZELETT, Peter, William, Winooski VT 05404, US
HAMILTON, Douglas, Alexander, Shelburne VT 05482, US
WIDDIS, Stephen, James, Colchester VT 05446, US
KAISER, Timothy, Dean, Colchester VT 05446, US
(54) **Ústrojí pro podávání kapalného kovu do odpařovacího zařízení**
(32) 16168167
(31) 03.05.2016
(33) EP
(86) PCT/EP2017/060316
(87) WO 2017/191082
(74) ŽOVICOVÁ & ŽOVIC IP, s.r.o., Záhradnícka 36, Bratislava, 82108

- (97) **EP 3454561**
(47) 05.02.2020
(97) 13.03.2019
(51) **H04N 19/523** (2014.01)
H04N 19/109 (2014.01)
H04N 19/136 (2014.01)
H04N 19/176 (2014.01)
H04N 19/61 (2014.01)
H04N 19/146 (2014.01)
H04N 19/19 (2014.01)
(96) 14.09.2012
(96) 18202093.3
(73) Samsung Electronics Co., Ltd., Suwon-si, Gyeonggi-do 16677, KR
(72) ALSHINA, Elena, Gyeonggi-do 443-744, KR

- CHEN, Jianle, Gyeonggi-do 443-725, KR
HAN, Woo-jin, Gyeonggi-do 443-714, KR
(54) **Způsob a zařízení na kódování a dekódování videa pro snížení přístupu k paměti pro čtení dat referenčního rámce během kompenzačního pohybu**
(32) 201161534499 P
(31) 14.09.2011
(33) US
(74) PATENTSERVIS Praha a.s., Na Podkovce 281/10, Praha 4, Podolí, 14700

- (97) **EP 3460868**
(47) 22.04.2020
(97) 27.03.2019
(51) **H01M 2/10** (2006.01)
H01M 2/12 (2006.01)
H01M 10/48 (2006.01)
H01M 6/50 (2006.01)
H01M 10/613 (2014.01)
H01M 10/42 (2006.01)
(96) 17.07.2018
(96) 18184045.5
(73) Contemporary Amperex Technology Co., Limited, Jiaocheng District Ningde City, Fujian 352100, CN
(72) HUANG, Yincheng, Ningde City, Fujian 352100, CN
WU, Buwei, Ningde City, Fujian 352100, CN
PENG, Haoran, Ningde City, Fujian 352100, CN
(54) **Akumulátorový modul**
(32) 201710876122
(31) 25.09.2017
(33) CN
(74) FISCHER & PARTNER IP s.r.o., Na hrobcí 294/5, Praha 2, Nové Město, 12800

- (97) **EP 3468974**
(47) 12.02.2020
(97) 14.12.2017
(51) **C07D 487/04** (2006.01)
C07D 495/04 (2006.01)
A61K 31/519 (2006.01)
A61P 35/00 (2006.01)
(96) 09.06.2017
(96) 17727927.0
(73) Les Laboratoires Servier, 92284 Suresnes, FR
Vernalis (R&D) Limited, Cambridge CB21 6GB, GB
(72) KOTSCHY, András, 2045 Törökbalint, HU
WÉBER, Csaba, 2009 Pilisszentlászló, HU
VASAS, Attila, 2151 Fót, HU
MOLNÁR, Balázs, 2117 Isaszeg, HU
KISS, Árpád, 1039 Budapest, HU
MACIAS, Alba, Cambridge Cambridgeshire CB4 1JA, GB
MURRAY, James Brooke, Linton Cambridgeshire CB21 4YL, GB
LEWKOWICZ, Elodie, 75014 Paris, FR
GENESTE, Olivier, 92500 Rueil Malmaison, FR
CHANRION, Maïa, 92130 Issy Les Moulineaux, FR
DEMARLES, Didier, 45430 Checy, FR
(54) **Nové piperidinyllové deriváty, způsob jejich přípravy a farmaceutické kompozice, které je obsahují**
(32) 1655392
(31) 10.06.2016
(33) FR
(86) PCT/EP2017/064067
(87) WO 2017/212012
(74) Rott, Růžička & Guttman a spol., Vyskočilova 1566, Praha 4, Michle, 14000
Rott, Růžička & Guttman a spol., Vyskočilova 1566, Praha 4, Michle, 14000

- (97) **EP 3470059**
(47) 01.04.2020
(97) 17.04.2019
(51) **A61K 9/00** (2006.01)
A61K 47/10 (2017.01)
A61K 47/32 (2006.01)
A61K 47/38 (2006.01)
A61K 9/14 (2006.01)
A61K 31/56 (2006.01)

- (96) **A61K 31/573** (2006.01)
(96) 26.01.2016
(96) 18209003.5
(73) Bausch & Lomb Incorporated, Rochester, NY 14609, US
(72) SHAWER, Mohannad, Lexington, MA 02421, US
PHILLIPS, Eric, Ontario, NY New York 14519, US
COFFEY, Martin J., Buffalo Grove, IL Illinois 60089, US
(54) **Kompozice oční suspenze**
(32) 201562107696 P
(31) 26.01.2015
(33) US
(74) PatentEnter s.r.o., Koliště 1965/13a, Brno, Černá Pole, 60200
-
- (97) **EP 3472085**
(47) 26.02.2020
(97) 28.12.2017
(51) **B66B 29/00** (2006.01)
B66B 25/00 (2006.01)
(96) 21.06.2017
(96) 17731579.3
(73) Inventio AG, 6052 Hergiswil, CH
(72) GARTNER, Manfred, 2603 Felixdorf, AT
NOVACEK, Thomas, 2320 Schwechat, AT
(54) **Osobní dopravní zařízení s kontrolní a značkovacím zařízením k označování poškozených nášlapných jednotek**
(32) 16175487
(31) 21.06.2016
(33) EP
(86) PCT/EP2017/065222
(87) WO 2017/220648
(74) Čermák a spol., JUDr. Karel Čermák Ph.D., LL.M., Elišky Peškové 735/15, Praha 5, Smíchov, 15000
-
- (97) **EP 3472148**
(47) 11.03.2020
(97) 28.12.2017
(51) **A61K 31/27** (2006.01)
A61K 31/41 (2006.01)
A61K 31/454 (2006.01)
C07D 401/14 (2006.01)
C07D 401/04 (2006.01)
A61K 31/4192 (2006.01)
C07D 249/06 (2006.01)
(96) 20.06.2017
(96) 17734594.9
(73) Bristol-Myers Squibb Company, Princeton, NJ 08543, US
(72) CHENG, Peter, Tai, Wah, Hopewell, NJ 08540, US
KALTENBACH, Robert, F., III, Hopewell, NJ 08540, US
LI, Jun, Hopewell, NJ 08540, US
SHI, Jun, Hopewell, NJ 08540, US
SHI, Yan, Hopewell, NJ 08540, US
TAO, Shiwei, Hopewell, NJ 08540, US
ZHANG, Hao, Hopewell, NJ 08540, US
DHANUSU, Suresh, Bangalore 560099 Karnataka, IN
SELVAKUMAR, Kumaravel, Bangalore 560 099 Karnataka, IN
REDDIGUNTA, Ramesh Babu, Indha Pin 517128, IN
WALKER, Steven J., Princeton, NJ 08543, US
KENNEDY, Lawrence J., Hopewell, NJ 08540, US
CORTE, James R., Hopewell, NJ 08540, US
FANG, Tianan, Hopewell, NJ 08540, US
JUSUF, Sutjano, Hopewell, NJ 08540, US
(54) **Kyseliny karbamoylmethyltriazolocyklohexylu jako LPA antagonisté**
(32) 201662352792 P
(31) 21.06.2016
(33) US
(86) PCT/US2017/038216
(87) WO 2017/223016
(74) PATENTSERVIS Praha a.s., Na Podkovce 281/10, Praha 4, Podolí, 14700
-
- (97) **EP 3475637**
(47) 22.01.2020
(97) 28.12.2017
(51) **F27B 7/20** (2006.01)
C04B 7/43 (2006.01)
C04B 7/44 (2006.01)
(96) 19.06.2017
-
- (96) 17731137.0
(73) thyssenkrupp Industrial Solutions AG, 45143 Essen, DE
thyssenkrupp AG, 45143 Essen, DE
(72) ROHLOFF, Kathrin, 20457 Hamburg, DE
SCHEFER, Dirk, 59320 Ennigerloh, DE
(54) **Zařízení a způsob k tepelnému zpracování surového materiálu schopného nesení vzduchem**
(32) 102016211181
(31) 22.06.2016
(33) DE
(86) PCT/EP2017/064865
(87) WO 2017/220457
(74) Všeťečka Zelený Švorčík a partneři, advokátní a patentová kancelář, JUDr. Michal Havlík, advokát, Hálkova 1406/2, Praha 2, Nové Město, 12000
-
- (97) **EP 3478378**
(47) 13.05.2020
(97) 29.03.2018
(51) **A63F 1/12** (2006.01)
A63F 1/14 (2006.01)
(96) 21.09.2017
(96) 17771438.3
(73) Shuffle Master GmbH & Co KG, 1010 Vienna, AT
(72) HELSEN, Colin A., Arundel, Queensland 4214, AU
KRENN, Peter, 2491 Neufeld, AT
(54) **Zařízení pro manipulaci s kartami a související sestavy a součásti**
(32) 201662399980 P, 201615365610
(31) 26.09.2016, 30.11.2016
(33) US, US
(86) PCT/EP2017/073865
(87) WO 2018/055020
(74) Traplová Hakr Kubát, advokátní a patentová kancelář, Ing. Eduard Hakr patentový zástupce, Přístavní 24, Praha 7, 17000
-
- (97) **EP 3480128**
(47) 04.03.2020
(97) 08.05.2019
(51) **B65D 19/44** (2006.01)
(96) 06.11.2017
(96) 17200139.8
(73) ALWA GmbH & Co. KG Konstruktion & Formenbau, 78652 Deißlingen, DE
(72) Schwartz, Hans, 88447 Warthausen, DE
(54) **Zařízení pro přidržování a blokování předmětů a odpovídající nosný rám**
(74) Macek and Partners, Mgr. Jiří Macek, Sázavská 751/16, Praha 2, Vinohrady, 12000
-
- (97) **EP 3481667**
(47) 12.02.2020
(97) 21.06.2018
(51) **B60N 2/06** (2006.01)
B60N 2/015 (2006.01)
B60N 2/07 (2006.01)
(96) 11.12.2017
(96) 17811585.3
(73) Brose Fahrzeugteile SE & Co. Kommanditgesellschaft, Coburg, 96450 Coburg, DE
(72) GROPP, Jörg, 98701 Böhlen, DE
AMSTEIN, Marcel, 98530 Marisfeld, DE
HOFMANN, Jochen, 96257 Marktgraitz, DE
KRÖNER, Gregor, 96120 Bischberg, DE
KIESER, Sandra, 96450 Coburg, DE
REHMET, Fabian, 96317 Kronach, DE
(54) **Polohovací zařízení pro podélné nastavení sedadla vozidla**
(32) 102016225053
(31) 14.12.2016
(33) DE
(86) PCT/EP2017/082119
(87) WO 2018/108762
(74) PATENTSERVIS Praha a.s., Na Podkovce 281/10, Praha 4, Podolí, 14700
-
- (97) **EP 3488716**
(47) 11.03.2020
(97) 29.05.2019
(51) **A24F 47/00** (2020.01)

- A24D 3/04* (2006.01)
A24F 1/10 (2006.01)
A61M 11/04 (2006.01)
A61M 15/00 (2006.01)
- (96) 18.07.2006
(96) 18214903.9
(73) JT International SA, 1202 Geneva, CH
(72) MONSEES, James, San Francisco, CA California 94107, US
BOWEN, Adam, San Mateo, CA California 94401, US
- (54) **Způsob a systém pro odpařování látky**
(32) 70010505 P, 48516806
(31) 19.07.2005, 11.07.2006
(33) US, US
(74) Traplová Hakr Kubát, advokátní a patentová kancelář, Ing. Eduard Hakr, patentový zástupce, Přístavní 24, Praha 7, 17000
-
- (97) **EP 3489023**
(47) 11.03.2020
(97) 29.05.2019
(51) *B41K 1/42* (2006.01)
B41K 1/04 (2006.01)
B41K 1/40 (2006.01)
B41K 1/56 (2006.01)
B41F 1/38 (2006.01)
- (96) 08.06.2016
(96) 19152061.8
(73) Trodat GmbH, 4600 Wels, AT
(72) Scharinger, Herbert, 4600 Wels, AT
Leibzedder, Reinhard, 4152 Saleinsbach, AT
Lindner, Helmut, 4722 Peuerbach, AT
- (54) **Razítko, zejména razítko se stativem**
(32) 504732015
(31) 10.06.2015
(33) AT
(74) ŽOVICOVÁ & ŽOVIC IP, s.r.o., Záhradnícka 36, Bratislava, 82108
-
- (97) **EP 3489024**
(47) 11.03.2020
(97) 29.05.2019
(51) *B41K 1/42* (2006.01)
B41K 1/04 (2006.01)
B41K 1/40 (2006.01)
B41K 1/56 (2006.01)
B41K 1/38 (2006.01)
- (96) 08.06.2016
(96) 19152063.4
(73) Trodat GmbH, 4600 Wels, AT
(72) Scharinger, Herbert, 4600 Wels, AT
Leibzedder, Reinhard, 4152 Saleinsbach, AT
Lindner, Helmut, 4722 Peuerbach, AT
- (54) **Razítko, zejména razítko se stativem**
(32) 504732015
(31) 10.06.2015
(33) AT
(74) ŽOVICOVÁ & ŽOVIC IP, s.r.o., Záhradnícka 36, Bratislava, 82108
-
- (97) **EP 3492608**
(47) 04.03.2020
(97) 05.06.2019
(51) *C21D 8/04* (2006.01)
C21D 1/19 (2006.01)
C21D 1/25 (2006.01)
C21D 8/02 (2006.01)
C21D 9/46 (2006.01)
C22C 38/02 (2006.01)
C22C 38/04 (2006.01)
C22C 38/06 (2006.01)
C22C 38/26 (2006.01)
C23C 2/28 (2006.01)
C22C 38/34 (2006.01)
C22C 38/38 (2006.01)
C22C 38/00 (2006.01)
C22C 38/22 (2006.01)
C25D 7/06 (2006.01)
- (96) 03.07.2014
(96) 18213687.9
- (73) ArcelorMittal, 1160 Luxembourg, LU
(72) GIRINA, Olga A., Chicago, IN 46312, US
PANAHI, Damon, Chicago, IN 46312, US
- (54) **Způsob výroby nepotaženého ocelového plechu s ultra pevností a takto získaná ocel**
(74) A. Holas & partner, Patentová a známková kancelář, Ing. Mgr. Hana Holasová, Křížová 105/4, Brno, Staré Brno, 60300
-
- (97) **EP 3498483**
(47) 11.03.2020
(97) 19.06.2019
(51) *B41K 1/02* (2006.01)
B41K 1/42 (2006.01)
B41K 1/36 (2006.01)
- (96) 08.06.2016
(96) 19156373.3
(73) Trodat GmbH, 4600 Wels, AT
(72) Riegler, Konrad, 4653 Eberstanzell, AT
Zehentner, Markus, 4060 Leonding, AT
Lindner, Helmut, 4722 Peuerbach, AT
- (54) **Razítko**
(32) 504742015
(31) 10.06.2015
(33) AT
(74) ŽOVICOVÁ & ŽOVIC IP, s.r.o., Záhradnícka 36, Bratislava, 82108
-
- (97) **EP 3498485**
(47) 01.04.2020
(97) 19.06.2019
(51) *B41K 1/02* (2006.01)
B41K 1/42 (2006.01)
B41K 1/36 (2006.01)
- (96) 08.06.2016
(96) 19156378.2
(73) Trodat GmbH, 4600 Wels, AT
(72) Riegler, Konrad, 4653 Eberstanzell, AT
Zehentner, Markus, 4060 Leonding, AT
Lindner, Helmut, 4722 Peuerbach, AT
- (54) **Razítko**
(32) 504742015
(31) 10.06.2015
(33) AT
(74) ŽOVICOVÁ & ŽOVIC IP, s.r.o., Záhradnícka 36, Bratislava, 82108
-
- (97) **EP 3498486**
(47) 01.04.2020
(97) 19.06.2019
(51) *B41K 1/42* (2006.01)
B41K 1/10 (2006.01)
B41K 1/12 (2006.01)
B41K 1/04 (2006.01)
B41K 1/40 (2006.01)
- (96) 08.06.2016
(96) 19156380.8
(73) Trodat GmbH, 4600 Wels, AT
(72) Zehentner, Markus, 4060 Leonding, AT
Riegler, Konrad, 4653 Eberstanzell, AT
Lindner, Helmut, 4722 Peuerbach, AT
- (54) **Razítko**
(32) 504782015
(31) 10.06.2015
(33) AT
(74) ŽOVICOVÁ & ŽOVIC IP, s.r.o., Záhradnícka 36, Bratislava, 82108
-
- (97) **EP 3500147**
(47) 22.04.2020
(97) 08.02.2018
(51) *A47L 9/04* (2006.01)
A47L 9/28 (2006.01)
- (96) 31.07.2017
(96) 17745727.2
(73) Vorwerk & Co. Interholding GmbH, 42275 Wuppertal, DE
(72) ZABBACK, Iris, 42289 Wuppertal, DE
BLUM, Michael, 42289 Wuppertal, DE
JENTSCH, Jochen, 13505 Berlin, DE
- (54) **Zařízení pro mokré čištění s čisticím válečkem**

- (32) 102016114236
(31) 01.08.2016
(33) DE
(86) PCT/EP2017/069305
(87) WO 2018/024669
(74) Macek and Partners, Mgr. Jiří Macek, Sázavská 751/16, Praha 2, Vinohrady, 12000
-
- (97) **EP 3549592**
(47) 12.02.2020
(97) 09.10.2019
(51) **A61K 35/74** (2015.01)
A61P 35/00 (2006.01)
(96) 15.06.2016
(96) 19170925.2
(73) 4D Pharma Research Limited, Aberdeen, Aberdeenshire AB25 2ZS, GB
(72) GRANT, George, Aberdeen Aberdeenshire AB25 2ZS, GB
PATTERSON, Angela Margaret, Norwich Norfolk NR4 7JT, GB
MULDER, Imke, Aberdeen Aberdeenshire AB25 2ZS, GB
MCCLUSKEY, Seanin, Leeds Yorkshire LS1 2JZ, GB
RAFTIS, Emma, Leeds Yorkshire LS1 2JZ, GB
(54) **Prostředky obsahující bakteriální kmeny**
(32) 201510469, 201520628, 201604566
(31) 15.06.2015, 23.11.2015, 17.03.2016
(33) GB, GB, GB
(74) Všeťečka Zelený Švorčík a partneři, advokátní a patentová kancelář, JUDr. Michal Havlík, Hálkova 1406/2, Praha 2, Nové Město, 12000
-
- (97) **EP 3554721**
(47) 05.02.2020
(97) 20.06.2019
(51) **B05D 5/06** (2006.01)
B05D 7/00 (2006.01)
B05D 3/02 (2006.01)
C09D 5/29 (2006.01)
C09D 5/36 (2006.01)
C09D 5/38 (2006.01)
B60B 7/00 (2006.01)
(96) 11.12.2018
(96) 18832983.3
(73) Kucharska, Beate, 58456 Witten, DE
(72) Kucharska, Beate, 58456 Witten, DE
(54) **Způsob potahování automobilových ráfků**
(32) 102017129434

- (31) 11.12.2017
(33) DE
(86) PCT/EP2018/084268
(87) WO 2019/115487
(74) Čermák a spol., JUDr. Karel Čermák Ph.D., LL.M., Elišky Peškové 735/15, Praha 5, Smíchov, 15000
-
- (97) **EP 3562603**
(47) 12.02.2020
(97) 26.09.2019
(51) **B21C 51/00** (2006.01)
G06K 19/06 (2006.01)
(96) 22.03.2019
(96) 19718254.6
(73) Austria Metall GmbH, 5282 Braunau am Inn - Ranshofen, AT
(72) AUMAYR, Werner, 4030 Linz, AT
(54) **Svazek z vinutého kovového pásu se značením a použitím tohoto značení**
(32) 18163493, 19156796, 19159835
(31) 22.03.2018, 12.02.2019, 27.02.2019
(33) EP, EP, EP
(86) PCT/EP2019/057339
(87) WO 2019/180258
(74) KOREJZOVA LEGAL v.o.s., JUDr. Petra Sauvage de Brantes, Korunní 810/104, Praha 10, Vinohrady, 10100
-
- (97) **EP 3565956**
(47) 15.04.2020
(97) 22.11.2018
(51) **F01L 3/06** (2006.01)
F01L 3/20 (2006.01)
(96) 17.05.2017
(96) 17725922.3
(73) Federal-Mogul Valvetrain GmbH, 30890 Barsinghausen, DE
(72) MAREAU, Andr, 67200 Strasbourg, FR
LAHLALL, Mohamed, 67600 Selestat, FR
MOMBLED, Julien, 67200 Strasbourg, FR
TISSERAND, Albin, 67190 Dinsheim-sur-Bruche, FR
HANUS, Jean-Marie, 67420 Champenay, FR
(54) **Talířový ventil a způsob jeho výroby**
(86) PCT/EP2017/061829
(87) WO 2018/210417
(74) PatentEnter s.r.o., Koliště 1965/13a, Brno, Černá Pole, 60200

Zveřejněné opravené překlady evropských patentových spisů

U následujících udělených evropských patentů s účinky pro Českou republiku byl majitelem předložen opravený překlad patentového spisu do českého jazyka (§35d odst. 2 zákona č. 527/1990 Sb., v platném znění).

Datem zveřejnění opraveného překladu evropského patentového spisu je datum publikace tohoto Věstníku.

- | | | | |
|-----------------|-----------------|-----------------|-----------------|
| (97) EP 2515741 | (97) EP 2702767 | (97) EP 2937422 | (97) EP 3298191 |
| (97) EP 2569008 | (97) EP 2723023 | (97) EP 3008200 | (97) EP 3449789 |
| (97) EP 2624567 | (97) EP 2771659 | (97) EP 3044320 | (97) EP 3470535 |
| (97) EP 2691208 | (97) EP 2890717 | (97) EP 3273134 | |

Zveřejněné překlady pozměněného nebo omezeného znění evropských patentových spisů

U následujících udělených evropských patentů s účinky pro Českou republiku byl majitelem předložen český překlad pozměněného nebo omezeného znění evropského patentového spisu (§35f odst. 3 zákona č. 527/1990 Sb., v platném znění).

Datem zveřejnění překladu pozměněného nebo omezeného znění evropského patentového spisu je datum publikace tohoto Věstníku.

- | | | | |
|------------------------|------------------------|------------------------|------------------------|
| (97) EP 2274030 | (97) EP 2348809 | (97) EP 2410964 | (97) EP 2779857 |
|------------------------|------------------------|------------------------|------------------------|

Evropské patenty zachované v pozměněném nebo omezeném znění

V této části jsou uvedeny evropské patenty s účinky pro Českou republiku, které byly Evropským úřadem podle článku 102 Úmluvy o udělování evropských patentů zachovány v omezeném znění podle čl. 105a - 105c EPC 2000, nebo v pozměněném znění (§ 35f zákona č. 527/1990 Sb., v platném znění).

| (97) | Datum oznámení o zachování patentu | (97) | Datum oznámení o zachování patentu |
|------------|------------------------------------|------------|------------------------------------|
| EP 2348809 | 27.05.2020 | EP 2569484 | 27.05.2020 |
| EP 2516471 | 27.05.2020 | EP 2901095 | 27.05.2020 |

Evropské patenty zrušené Evropským patentovým úřadem

Následující evropské patenty udělené Evropským patentovým úřadem s účinky pro Českou republiku byly zrušeny Evropským patentovým úřadem podle článku 102 Úmluvy o udělování evropských patentů (§ 35f odst 2 zákona č. 527/1990 Sb., v platném znění).

(97) EP 1781703 (97) EP 2258345

MM4A Zánik evropských patentů nezaplacením poplatků za udržování platnosti patentu

Následující evropské patenty udělené Evropským patentovým úřadem s účinky pro Českou republiku zanikly pro nezaplacení poplatků za udržování platnosti patentu (§ 22 písm. b) zákona č. 527/1990 Sb., v platném znění).

| | | | |
|-----------------|-----------------|-----------------|-----------------|
| (97) EP 1316367 | (97) EP 1957328 | (97) EP 2503993 | (97) EP 2785670 |
| (97) EP 1448472 | (97) EP 1962913 | (97) EP 2503994 | (97) EP 2785671 |
| (97) EP 1472310 | (97) EP 1969159 | (97) EP 2504515 | (97) EP 2785692 |
| (97) EP 1538050 | (97) EP 2033366 | (97) EP 2505712 | (97) EP 2785697 |
| (97) EP 1550784 | (97) EP 2063649 | (97) EP 2506827 | (97) EP 2862057 |
| (97) EP 1570060 | (97) EP 2125255 | (97) EP 2513345 | (97) EP 2863093 |
| (97) EP 1572573 | (97) EP 2144917 | (97) EP 2538857 | (97) EP 2878198 |
| (97) EP 1575866 | (97) EP 2206817 | (97) EP 2596702 | (97) EP 2894132 |
| (97) EP 1671526 | (97) EP 2206818 | (97) EP 2599750 | (97) EP 2925166 |
| (97) EP 1690018 | (97) EP 2206819 | (97) EP 2600377 | (97) EP 2925514 |
| (97) EP 1772353 | (97) EP 2206820 | (97) EP 2607394 | (97) EP 2974523 |
| (97) EP 1790465 | (97) EP 2215132 | (97) EP 2646247 | (97) EP 3074646 |
| (97) EP 1817274 | (97) EP 2215674 | (97) EP 2646492 | (97) EP 3079516 |
| (97) EP 1825056 | (97) EP 2231910 | (97) EP 2651537 | (97) EP 3083164 |
| (97) EP 1828065 | (97) EP 2233943 | (97) EP 2663797 | (97) EP 3083166 |
| (97) EP 1833851 | (97) EP 2345319 | (97) EP 2740946 | (97) EP 3179199 |
| (97) EP 1833913 | (97) EP 2370456 | (97) EP 2741374 | (97) EP 3240988 |
| (97) EP 1834958 | (97) EP 2388636 | (97) EP 2748476 | |
| (97) EP 1954624 | (97) EP 2457878 | (97) EP 2782181 | |
| (97) EP 1957313 | (97) EP 2458491 | (97) EP 2785206 | |

PD4A

Převod práv a ostatní změny majitelů evropských patentů

| | |
|------------------------------------------------------------------------------------------|-----------------------------------------------------------------------------------------------------------|
| (97) EP 1648934 (73) Recordati AG, 6340 Baar, CH | (97) EP 2516074 (73) Tech Sonic Limited Partnership, Morinville, Alberta T8R 1K6, CA |
| (97) EP 1686964 (73) Recordati AG, 6340 Baar, CH | (97) EP 2523731 (73) Recordati AG, 6340 Baar, CH |
| (97) EP 1907000 (73) Dana-Farber Cancer Institute, Inc., Boston, 02215, MA, US | (97) EP 2684516 (73) AiQ Smart Clothing Inc., Taipei City, Taiwan, R.O.C. (Postal Code:104), TW |
| (97) EP 1919916 (73) Recordati AG, 6340 Baar, CH | (97) EP 2700741 (73) AiQ Smart Clothing Inc., Taipei City, Taiwan, R.O.C. (Postal Code:104), TW |
| (97) EP 1990777 (73) Axess AG, 5081 Anif, AT | (97) EP 2804863 (73) Recordati AG, 6340 Baar, CH |
| (97) EP 2164473 (73) Recordati AG, 6340 Baar, CH | (97) EP 3063442 (73) Schenck Process Europe GmbH, 64293 Darmstadt, DE |
| (97) EP 2310042 (73) Recordati AG, 6340 Baar, CH | (97) EP 3166596 (73) Recordati AG, 6340 Baar, CH |
| (97) EP 2353608 (73) GlaxoSmithKline Biologicals SA, 1330 Rixensart, BE | |

(97) **EP 3180555**

(73) Aliaxis Deutschland GmbH, 68229 Mannheim, DE

(97) **EP 3184872**

(73) Aliaxis Deutschland GmbH, 68229 Mannheim, DE

(97) **EP 3323571**

(73) Altendorf GmbH, 32429 Minden, DE

(97) **EP 3353352**

(73) ČEGAN s.r.o., Šlapanice, CZ

(97) **EP 3358331**

(73) Aartesys AG, 2501 Biel, CH

(97) **EP 3380390**

(73) thyssenkrupp Presta AG, 9492 Eschen, LI

FG1K

Zapsané užité vzory - přehled podle čísel zápisu

V období uzávěrky tohoto čísla Věstníku zapsal Úřad průmyslového vlastnictví tyto užité vzory.

| | | | | | | | | |
|-------|---------------------|-----------|-------|----------------------|-----------|-------|---------------------|-----------|
| (11) | (51) | | (11) | (51) | | (11) | (51) | |
| 34043 | B 60 B 5/00 | (2006.01) | 34051 | B 01 D 33/073 | (2006.01) | 34058 | G 01 M 3/40 | (2006.01) |
| 34044 | E 04 H 15/26 | (2006.01) | 34052 | B 60 S 13/00 | (2006.01) | 34059 | A 01 K 15/02 | (2006.01) |
| 34045 | A 61 K 38/39 | (2006.01) | 34053 | C 09 K 17/40 | (2006.01) | 34060 | G 01 N 3/36 | (2006.01) |
| 34046 | A 61 B 17/02 | (2006.01) | 34054 | A 61 N 7/00 | (2006.01) | 34061 | B 01 J 23/72 | (2006.01) |
| 34047 | H 02 J 5/00 | (2016.01) | 34055 | D 03 D 11/00 | (2006.01) | 34062 | A 01 C 23/02 | (2006.01) |
| 34048 | A 63 F 7/36 | (2006.01) | 34056 | A 61 N 7/00 | (2006.01) | 34063 | H 01 M 8/04 | (2016.01) |
| 34049 | B 60 J 5/04 | (2006.01) | 34057 | F 16 M 11/28 | (2006.01) | 34064 | A 62 B 23/02 | (2006.01) |
| 34050 | B 60 J 3/02 | (2006.01) | | | | | | |

FG1K

Zapsané užité vzory - řazené podle MPT

| | | | | | | | |
|-------|--------------------------------------------------------------------------------------------------------------------|-----------|------|-------------------------------------------------------------------------------------------|-----------|--|----------------------------------------------------------------------|
| (51) | A01C 23/02 | (2006.01) | | | | | Ústav struktury a mechaniky hornin AV ČR, v.v.i., Praha 8, Libeň, CZ |
| | A01B 49/06 | (2006.01) | | | | | České vysoké učení technické v Praze, Praha 6, Dejvice, CZ |
| (11) | 34062 | | (72) | Grus Tomáš doc. MUDr., Ph.D., Mníšek pod Brdy, CZ | | | Suchý Tomáš Ing., Ph.D., Praha 9, Střížkov, CZ |
| (21) | 2020-37493 | | | Šupová Monika Ing., Ph.D., Praha 4, Háje, CZ | | | Chlup Hynek Ing., Ph.D., Dobrochov, CZ |
| (22) | 29.04.2020 | | | Horný Lukáš doc. Ing., Ph.D., Pardubice, Zelené Předměstí, CZ | | | |
| (47) | 01.06.2020 | | (54) | Degradovatelná vysoce porézní kolagenní pěna pro řízené uvolňování aktivních látek | | | |
| (73) | P & L, spol. s r.o., Biskupice, CZ | | (74) | Kania, Sedlák, Smola, s.r.o., Mendlovo náměstí 907/1a, Brno, Staré Brno, 60300 | | | |
| (72) | Šedek Antonín Ing., Kralice na Hané, CZ | | | | | | |
| | Daněk Petr, Biskupice, CZ | | | | | | |
| (54) | Aplikátor a zařízení pro vícevrstvou aplikaci kapalných organických hnojiv | | | | | | |
| (74) | PatentCentrum Sedlák & Partners s.r.o., Okružní 2824, České Budějovice, České Budějovice 3, 37001 | | | | | | |
| <hr/> | | | | | | | |
| (51) | A01K 15/02 | (2006.01) | (51) | A61N 7/00 | (2006.01) | | |
| (11) | 34059 | | (11) | 34054 | | | |
| (21) | 2020-37471 | | (21) | 2020-37432 | | | |
| (22) | 24.04.2020 | | (22) | 15.04.2020 | | | |
| (47) | 01.06.2020 | | (47) | 01.06.2020 | | | |
| (73) | GAPPAY s.r.o., Slavkov, CZ | | (73) | České vysoké učení technické v Praze, Praha 6, Dejvice, CZ | | | |
| (72) | Tichý Jiří MUDr., Opava, Komárov, CZ | | (72) | Průcha Jaroslav doc. PhDr. Ing., CSc., Ph.D, Blovice, Hradiště, CZ | | | |
| (54) | Míček pro kynologický výcvik | | (54) | Zařízení pro vytváření ultrazvuku vysoké lokální intenzity | | | |
| (74) | Patentový a známkový zástupce, Ing. Kateřina Gregorová, Jiráskovo náměstí 159/10, Ostrava, Moravská Ostrava, 70200 | | (74) | INPARTNERS GROUP, Ing. Dušan Kendereški, Tuřanka 1519/115a, Brno, Slatina, 62700 | | | |
| <hr/> | | | | | | | |
| (51) | A61B 17/02 | (2006.01) | (51) | A61N 7/00 | (2006.01) | | |
| | A61B 90/50 | (2016.01) | (11) | 34056 | | | |
| (11) | 34046 | | (21) | 2020-37460 | | | |
| (21) | 2019-37052 | | (22) | 21.04.2020 | | | |
| (22) | 19.12.2019 | | (47) | 01.06.2020 | | | |
| (47) | 01.06.2020 | | (73) | České vysoké učení technické v Praze, Praha 6, Dejvice, CZ | | | |
| (73) | Slovenská technická univerzita v Bratislavě, Bratislava 81243, SK | | (72) | Průcha Jaroslav doc. PhDr. Ing., CSc., Ph.D, Blovice, Hradiště, CZ | | | |
| (72) | Hučko Branislav doc. Ing., Ph.D., Svätý Jur 90021, SK | | (54) | Multiměničový rotační aplikátor terapeutického ultrazvuku | | | |
| | Horvát František Ing., Ph.D., Kysucké Nové Mesto 02404, SK | | (74) | INPARTNERS GROUP, Ing. Dušan Kendereški, Tuřanka 1519/115a, Brno, Slatina, 62700 | | | |
| | Chlebo Ondrej Ing., Ph.D., Bratislava, SK | | | | | | |
| | Čekan Michal Ing., Ph.D., Stupava 90031, SK | | | | | | |
| | Bachratý Michal Ing., CSc., Bratislava 82101, SK | | | | | | |
| (54) | Víceúčelový uchopovač chirurgických nástrojů | | | | | | |
| (74) | Mgr. Lukáš Dlabáček, patentový zástupce, Bolzanova 461/5, Brno, Černovice, 61800 | | | | | | |
| <hr/> | | | | | | | |
| (51) | A61K 38/39 | (2006.01) | (51) | A62B 23/02 | (2006.01) | | |
| | A61K 45/06 | (2006.01) | (11) | 34064 | | | |
| | A61P 7/04 | (2006.01) | (21) | 2020-37555 | | | |
| | A61P 31/04 | (2006.01) | (22) | 19.05.2020 | | | |
| | A61P 23/00 | (2006.01) | (47) | 01.06.2020 | | | |
| | A61P 31/12 | (2006.01) | (73) | Prokůpek Petr Ing., Mnichovo Hradiště, CZ | | | |
| (11) | 34045 | | (72) | Prokůpek Petr Ing., Mnichovo Hradiště, CZ | | | |
| (21) | 2019-37020 | | (54) | Osobní ochranné filtrační pomůcky s biocidní vrstvou | | | |
| (22) | 17.12.2019 | | | | | | |
| (47) | 01.06.2020 | | | | | | |
| (73) | Všeobecná fakultní nemocnice v Praze, Praha 2, Nové Město, CZ | | | | | | |
| <hr/> | | | | | | | |
| | | | (51) | A63F 7/36 | (2006.01) | | |
| | | | | A63F 7/40 | (2006.01) | | |
| | | | (11) | 34048 | | | |
| | | | (21) | 2020-37295 | | | |
| | | | (22) | 03.03.2020 | | | |
| | | | (47) | 01.06.2020 | | | |
| | | | (73) | Červený Zdeněk Ing., Mladá Boleslav, Mladá Boleslav II, CZ | | | |
| | | | (72) | Červený Zdeněk Ing., Mladá Boleslav, Mladá Boleslav II, CZ | | | |
| | | | (54) | Hlavolam | | | |

| | |
|------------------------------------------------------------------------------------------------------------------------------------|-------------------------------------------------------------------------------------------------------------------------------------------------------------------------|
| (51) B01D 33/073 (2006.01) | (54) Nájezdová rampa |
| (11) 34051 | (74) Ing. Karel Novotný, Žufanova 1099/2, Praha 6, 16300 |
| (21) 2020-37411 | (51) C09K 17/40 (2006.01) |
| (22) 06.01.2020 | C09K 17/32 (2006.01) |
| (47) 01.06.2020 | (11) 34053 |
| (32) 25.02.2019 | (21) 2020-37430 |
| (31) LT2019 009 | (22) 14.04.2020 |
| (33) LT | (47) 01.06.2020 |
| (73) CLEAR OPTIONS, UAB, Vilnius, LT | (73) EKOLPOR - Ing. Roman Holý, s.r.o., Ostrava, Zábřeh, CZ |
| (72) Kolotilkin Alexander, Moskva, RU | (72) Holý Roman Ing., Ostrava, Zábřeh, CZ |
| (54) Zařízení pro separaci disperzí | (54) Rekultivační substrát |
| (74) HARBER IP s.r.o., Dukelských hrdinů 567/52, Praha 7, Holešovice, 17000 | (74) PatentCentrum Sedlák & Partners s.r.o., Okružní 2824, České Budějovice, České Budějovice 3, 37001 |
| (51) B01J 23/72 (2006.01) | (51) D03D 11/00 (2006.01) |
| B01J 23/755 (2006.01) | D06M 11/83 (2006.01) |
| (11) 34061 | A41D 13/11 (2006.01) |
| (21) 2020-37490 | A62B 23/00 (2006.01) |
| (22) 29.04.2020 | B82Y 30/00 (2011.01) |
| (47) 01.06.2020 | (11) 34055 |
| (73) Vysoká škola chemicko-technologická v Praze, Praha 6, Dejvice, CZ | (21) 2020-37448 |
| (72) Straka Petr Ing., Ph.D., Roudnice nad Labem, CZ | (22) 20.04.2020 |
| Váchová Veronika Ing., Praha 10, Strašnice, CZ | (47) 01.06.2020 |
| (54) Katalyzátor pro hydrogenační zpracování triglyceridů | (73) NAFIGATE Corporation, a.s., Praha 9, Prosek, CZ |
| (51) B60B 5/00 (2006.01) | (72) Svobodová Jana Ing., Liberec, Liberec XII-Staré Pavlovice, CZ |
| B60B 27/00 (2006.01) | (54) Textilní materiál a textilní prostředek obsahující tento textilní materiál pro odstraňování mechanických a biologických kontaminantů z vdechovaného vzduchu |
| B60B 30/10 (2006.01) | (74) Ing. Dobroslav Musil, patentová kancelář, Ing. Dobroslav Musil, Zábřdovická 801/11, Brno, Zábřdovice, 61500 |
| A47C 7/00 (2006.01) | (51) E04H 15/26 (2006.01) |
| (11) 34043 | E04H 15/14 (2006.01) |
| (21) 2018-34938 | E04B 7/14 (2006.01) |
| (22) 09.05.2018 | (11) 34044 |
| (47) 01.06.2020 | (21) 2019-36958 |
| (32) 10.05.2017 | (22) 04.12.2019 |
| (31) 2017 000050341 | (47) 01.06.2020 |
| (33) IT | (73) Výzkumný ústav zemědělské techniky, v. v. i., Praha 6, Ruzyně, CZ |
| (73) EMILSIDER MECCANICA S.P.A., 40057 Granarolo Dell'Emilia, Frazione Cadriano, IT | (72) Vegricht Jiří Doc. Ing., CSc., Praha 5, Velká Chuchle, CZ |
| (72) Melara Francescantonio, 40121 Bologna, IT | (54) Zastřešení stájového objektu |
| (54) Samovyrovnávací kolečko s vylepšenou brzdící skupinou | (74) Ing. Libor Šimek, patentový zástupce, Vinohradská 194, Praha 3 - Vinohrady, 13000 |
| (74) Rott, Růžička & Guttman Patentové, známkové a advokátní kanceláře, Ing. Jiří Andera, Vyskočilova 1566, Praha 4, Michle, 14000 | (51) F16M 11/28 (2006.01) |
| (51) B60J 3/02 (2006.01) | F16M 11/06 (2006.01) |
| (11) 34050 | F16M 11/10 (2006.01) |
| (21) 2020-37362 | H04M 1/12 (2006.01) |
| (22) 24.03.2020 | (11) 34057 |
| (47) 01.06.2020 | (21) 2020-37461 |
| (73) LUKOV Plast spol. s r.o., Český Dub, Český Dub IV, CZ | (22) 21.04.2020 |
| (72) Drahoty Jan, Liberec, Liberec XXIII-Doubí, CZ | (47) 01.06.2020 |
| Denton Jan, Mníšek, Fojtka, CZ | (73) ŠKODA AUTO a.s., Mladá Boleslav, Mladá Boleslav II, CZ |
| (54) Sestava spínání sluneční clony | (72) Bednář Pavel Bc., DiS., Nové Město nad Metují, CZ |
| (74) RETROPATENT s.r.o., Dobiášova 1246/29, Liberec, Liberec VI-Rochlice, 46006 | (54) Držák mobilního telefonu pro snímání pracovního dokumentu |
| (51) B60J 5/04 (2006.01) | (51) G01M 3/40 (2006.01) |
| B60R 7/04 (2006.01) | B63B 35/34 (2006.01) |
| (11) 34049 | B63B 49/00 (2006.01) |
| (21) 2020-37342 | G01S 19/13 (2010.01) |
| (22) 18.03.2020 | (11) 34058 |
| (47) 01.06.2020 | (21) 2020-37463 |
| (73) ŠKODA AUTO a.s., Mladá Boleslav, Mladá Boleslav II, CZ | (22) 22.04.2020 |
| (72) Bednář Pavel Bc., DiS., Nové Město nad Metují, CZ | (47) 01.06.2020 |
| (54) Dveře vozidla s multifunkčním držákem | (73) STELLA Group s.r.o., Bratislava 84105, SK |
| (51) B60S 13/00 (2006.01) | (72) Gregor Tomáš Mgr., Bratislava 84105, SK |
| B65G 69/28 (2006.01) | (54) Zařízení na monitorování těsnosti hydroizolačních membrán |
| (11) 34052 | (74) Rott, Růžička & Guttman a spol., Vyskočilova 1566, Praha 4, Michle, 14000 |
| (21) 2020-37415 | (51) G01N 3/36 (2006.01) |
| (22) 08.04.2020 | G01N 3/56 (2006.01) |
| (47) 01.06.2020 | (11) 34060 |
| (73) České vysoké učení technické v Praze, Praha 6, Dejvice, CZ | (21) 2020-37475 |
| ČLD Charter s.r.o., Praha 10, Záběhlce, CZ | |
| (72) Vampola Tomáš prof. Dr. Ing., Lidice, CZ | |
| Michalík Vladan, Slaný, CZ | |

FG4Q

Zapsané průmyslové vzory - přehled podle čísel zápisu

V období uzávěrky tohoto čísla Věstníku zapsal Úřad průmyslového vlastnictví tyto průmyslové vzory:

(11) (51)
37543 03-01

(11) (51)
37544 20-02

(11) (51)
37545 19-07

FG4Q

Zapsané průmyslové vzory - přehled podle tříd

- (51) **03-01**
(11) 37543
(21) 2018-41264
(22) 27.08.2018
(15) 29.05.2020
(54) **Přední část batohu a části batohů**
(28) 5
(73) Blahová Tereza Bc., MBA, Zákupy, CZ
(72) Blahová Tereza Bc., MBA, Zákupy, CZ
(74) DANĚK & PARTNERS Advokátní a patentová kancelář, Ing. Vilém Daněk Ph.D., LL.M., Vinohradská 403/17, Praha 2 - Vinohrady, 12000



1.1



1.2



1.3

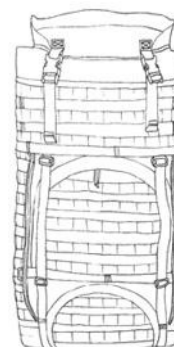

2.1

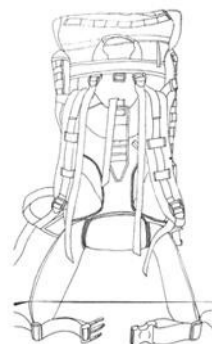

2.2



2.3

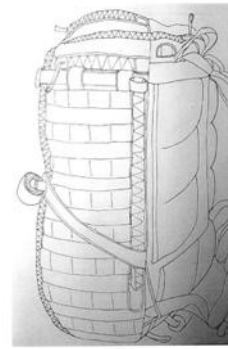

4.3



3.1



5.1

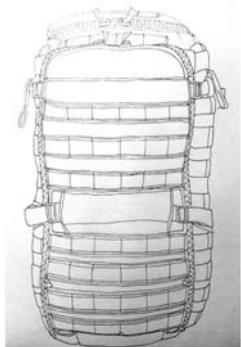

4.1



5.2



4.2

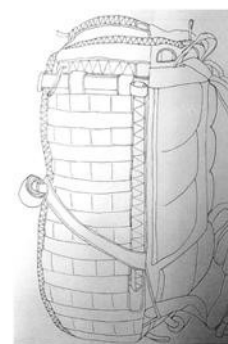

5.3

- (51) 19-07
- (11) 37545
- (21) 2019-41446
- (22) 10.05.2019
- (15) 29.05.2020
- (54) **Didaktická pomůcka**
- (28) 14
- (73) Piňusová Lucie Bc, Dis, Mnetěš, CZ
- (72) Piňusová Lucie Bc, Dis, Mnetěš, CZ



1.1



1.2



2.1



2.2



3.1

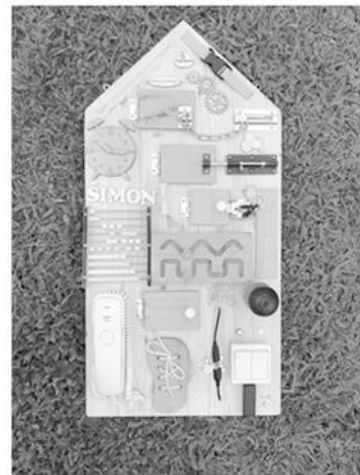

4.1

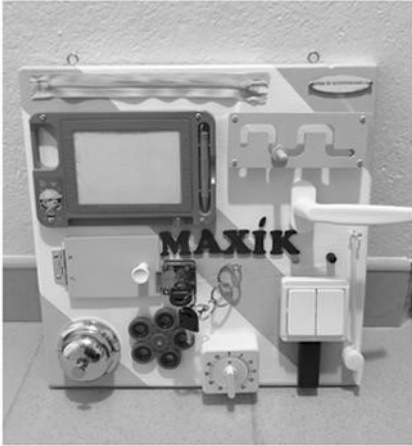

5.1

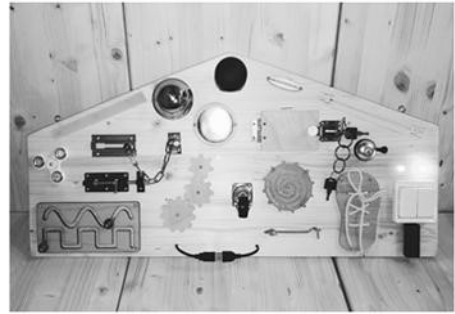

9.1



6.1



10.1



7.1

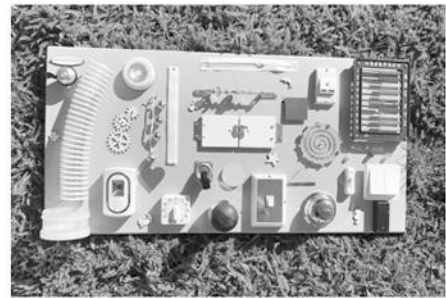

11.1



8.1

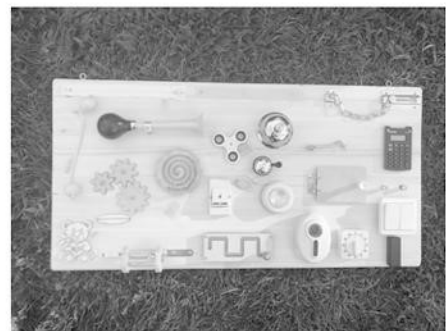

12.1

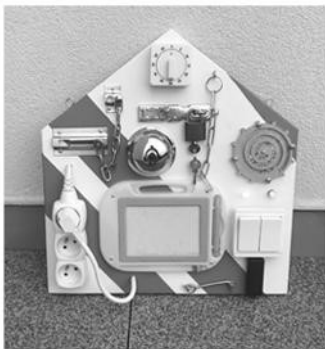

13.1



14.1

-
- (51) **20-02**
(11) 37544
(21) 2019-41376
(22) 15.01.2019
(15) 29.05.2020
(54) **Multifunkční pult s kávovarem**
(28) 2
(73) Dallmayr Vending & Office, k.s., Praha 1, Nové Město, CZ
(72) Sion René, Praha 6, Břevnov, CZ
(74) JUDr. Jan Lukeš, Hybernská 1007/20, Praha 1, Nové Město, 11000



1.2



1.3



1.4



1.5



1.1



1.6



1.10



1.7



2.1



1.8



2.2



1.9



2.3



2.4



2.5

Seznam vlastníků zapsaných průmyslových vzorů

| | | | | | |
|-------------------------------------|-------|-------|-------------------------------------------------------------|-------|-------|
| (73) | (11) | (51) | (73) | (11) | (51) |
| Blahová Tereza Bc., MBA, Zákupy, CZ | 37543 | 03-01 | Dallmayr Vending & Office, k.s., Praha 1, Nové Město, CZ | 37544 | 20-02 |
| Piňusová Lucie Bc, Dis, Mnetěš, CZ | 37545 | 19-07 | | | |

Dodatková ochranná osvědčení pro léčiva a pro přípravky na ochranu rostlin

Zánik dodatkového osvědčení na patent

(11) 297522/158

Úřední rozhodnutí a oznámení

MK4A, MK4F

Zánik patentů a autorských osvědčení uplynutím doby platnosti

| (11) | (21) | Int.Cl/(51) | (11) | (21) | Int.Cl/(51) |
|--------|-----------|--------------|--------|-----------|---------------|
| 297522 | 1998-881 | 8/A01N 37/18 | 302403 | 2001-4301 | 8/C07D 215/22 |
| 298980 | 2001-4347 | 8/C07C 17/12 | 304467 | 2002-259 | 8/B27N 3/28 |

MM4A, MM4F

Zániky patentů a autorských osvědčení pro nezaplacení udržovacích poplatků

| (11) | (21) | Int.Cl/(51) | (11) | (21) | Int.Cl/(51) |
|--------|-----------|---------------|--------|----------|---------------|
| 298423 | 2004-1144 | 8/B29C 41/04 | 305129 | 2010-863 | 8/C07D 405/14 |
| 299153 | 2003-1480 | 8/B21D 5/08 | 305723 | 2014-815 | 8/F27D 1/16 |
| 300430 | 2002-2499 | 8/E05B 35/00 | 306242 | 2015-828 | 8/H01L 27/092 |
| 300826 | 2000-4346 | 8/A61B 17/16 | 306569 | 2008-738 | 8/B60N 2/12 |
| 301299 | 2008-740 | 8/A61K 31/40 | 306677 | 2015-835 | 8/E04C 1/39 |
| 301416 | 2007-826 | 8/A23L 3/16 | 306817 | 2009-778 | 8/F04D 29/58 |
| 302077 | 2000-4332 | 8/D05B 27/00 | 307081 | 2014-816 | 8/C08L 55/02 |
| 303627 | 2011-770 | 8/C07C 209/68 | 307897 | 2018-28 | 8/G01N 3/20 |
| 303894 | 2012-814 | 8/D06M 11/34 | 307943 | 2018-300 | 8/C12N 5/00 |
| 304189 | 2012-819 | 8/C23C 26/02 | 307946 | 2018-320 | 8/C12N 5/00 |
| 304361 | 2012-840 | 8/A61B 1/005 | 307948 | 2018-344 | 8/C12N 5/00 |
| 304628 | 2003-1994 | 8/E03C 1/042 | 307949 | 2018-351 | 8/C12N 5/00 |

MK1K

Zániky užitných vzorů uplynutím doby platnosti

| (11) | (21) | (51) | (11) | (21) | (51) |
|-------|------------|------------|-------|------------|-------------|
| 21107 | 2010-22796 | G04C 11/00 | 29007 | 2015-31756 | C04B 14/10 |
| 21117 | 2010-22793 | B24B 41/06 | 29027 | 2015-31718 | B23K 37/00 |
| 21118 | 2010-22794 | B22C 1/02 | 29028 | 2015-31721 | D04B 21/14 |
| 21215 | 2010-22797 | B65D 90/04 | 29029 | 2015-31725 | E04D 13/064 |
| 24652 | 2012-26928 | A45F 3/14 | 29030 | 2015-31730 | F41A 3/38 |
| 24730 | 2012-27004 | F28D 21/00 | 29031 | 2015-31741 | D04B 21/02 |
| 24740 | 2012-26929 | B24D 3/00 | 29032 | 2015-31747 | B24B 5/50 |
| 24860 | 2012-26944 | A61K 47/36 | 29033 | 2015-31754 | B60G 5/04 |
| 24861 | 2012-26971 | E06B 7/02 | 29051 | 2015-31757 | B23B 31/16 |
| 24862 | 2012-26973 | D01H 4/44 | 29084 | 2015-31750 | F41J 7/02 |
| 24950 | 2012-26933 | A01M 1/20 | 29085 | 2015-31761 | E04G 9/10 |
| 24997 | 2012-26951 | F21V 8/00 | 29086 | 2015-31762 | E04G 17/02 |
| 25084 | 2012-27037 | B66F 7/14 | 29131 | 2015-31714 | B02C 7/17 |
| 25085 | 2012-27041 | G01N 33/24 | 29162 | 2015-31767 | C04B 18/16 |
| 25149 | 2012-26931 | A01N 65/10 | 29187 | 2015-31723 | E04B 2/90 |
| 25252 | 2012-26994 | F24F 7/007 | 29188 | 2015-31729 | G09B 19/08 |
| 25385 | 2012-27027 | G09B 23/06 | 29226 | 2015-31731 | B32B 23/02 |
| 25476 | 2012-27002 | G21F 5/008 | 29228 | 2015-31763 | C06B 33/06 |
| 25614 | 2012-27039 | H02M 7/00 | 29264 | 2015-31712 | C12M 1/12 |
| 25799 | 2012-27021 | F41G 1/16 | 29265 | 2015-31755 | C12M 3/04 |
| 25945 | 2012-26995 | H03F 3/195 | 29327 | 2015-31765 | G01N 3/18 |
| 26147 | 2012-27036 | B66F 7/16 | 29431 | 2015-31715 | F24H 9/18 |
| 26842 | 2013-28916 | F28B 1/06 | 29432 | 2015-31760 | B65G 39/00 |
| 27410 | 2014-29551 | A01B 15/06 | 29479 | 2015-31720 | B25B 33/00 |
| 28959 | 2015-31716 | A21D 2/00 | 29503 | 2015-31719 | F21V 14/02 |
| 28960 | 2015-31735 | B03C 1/00 | 29554 | 2015-31759 | B65G 47/14 |

| | | | | | | | |
|-------|------------|------------|-----------|-------|------------|------------|-----------|
| (11) | (21) | (51) | | (11) | (21) | (51) | |
| 29623 | 2015-31745 | A47B 45/00 | (2006.01) | 29979 | 2015-31769 | F21V 17/08 | (2006.01) |
| 29797 | 2016-32414 | A01G 3/08 | (2006.01) | 30122 | 2015-31770 | B64B 1/30 | (2006.01) |
| 29879 | 2015-31722 | B62B 7/02 | (2006.01) | 30363 | 2015-31734 | G06F 9/40 | (2006.01) |
| 29898 | 2015-31749 | E04D 11/02 | (2006.01) | 31846 | 2016-32067 | E04C 2/10 | (2006.01) |

MK4Q Zániky práva ze zapsaných průmyslových vzorů uplynutím doby ochrany

| | | |
|-------|------------|-------------|
| (11) | (21) | Int.Cl/(51) |
| 26024 | 1995-28426 | 6/20-03 |

MC4Q Výmazy průmyslových vzorů

| | | | |
|------|------------|------|------------|
| (11) | 37248 | (54) | Obuv |
| (21) | 2016-40781 | | 21.05.2020 |
| (22) | 14.10.2016 | | |

ND1K První prodloužení doby platnosti užitečných vzorů

| | | | | | |
|------|------------------------------------------------------------------------------|-----------|------|-----------------------------------------------------------------------------------|-----------|
| (51) | A47B 43/00 | (2006.01) | (51) | B62D 27/00 | (2006.01) |
| (11) | 29497 | | | B60P 3/00 | (2006.01) |
| (21) | 2016-32309 | | | F16B 5/00 | (2006.01) |
| (22) | 21.04.2016 | | (11) | 29672 | |
| (73) | STI-Gustav Stabernack GmbH, 36341 Lauterbach, DE | | (21) | 2016-32429 | |
| (54) | Regál a kování pro regál | | (22) | 01.06.2016 | |
| (51) | B62D 27/00 | (2006.01) | (73) | VEZEKO s.r.o., Velké Meziříčí, CZ | |
| | B60P 3/00 | (2006.01) | (54) | Sada spojovacích lišt pro spojení boční stěny a stropu, zejména přivěsného vozíku | |
| | F16B 5/00 | (2006.01) | | | |
| (11) | 29671 | | | | |
| (21) | 2016-32428 | | | | |
| (22) | 01.06.2016 | | | | |
| (73) | VEZEKO s.r.o., Velké Meziříčí, CZ | | | | |
| (54) | Spojovací lišta pro spojení podlahy a boční stěny, zejména přivěsného vozíku | | | | |

ND1K Druhé prodloužení doby platnosti užitečných vzorů

| | | |
|------|-----------------------------------------------------------------------|-----------|
| (51) | F42B 39/00 | (2006.01) |
| (11) | 25803 | |
| (21) | 2013-28048 | |
| (22) | 10.06.2013 | |
| (73) | BOGGES, spol. s r.o., Brno, Komárov, CZ VKV HORÁK s.r.o., Brno, CZ | |
| (54) | Obal na výbušniny a střeliviny | |

ND4Q První obnovy doby ochrany průmyslových vzorů

| | |
|------|------------------------------|
| (51) | 20-03 |
| (11) | 36847 |
| (21) | 2016-40551 |
| (22) | 01.03.2016 |
| (54) | Označníky, poštovní schránky |

ND4Q

Druhé obnovy doby ochrany průmyslových vzorů

- (51) 25-01
- (11) 34930
- (21) 2010-38102
- (22) 26.02.2010
- (54) Komínová tvárnice

PD4A

Převod práv a ostatní změny majitelů patentů

- (11) 307079
- (21) 2016-20
- (73) FAMUR S.A., 40-698 Katowice, PL

- (11) 307150
- (21) 2016-56
- (73) FAMUR S.A., 40-698 Katowice, PL

- (11) 307148
- (21) 2015-752
- (73) FAMUR S.A., 40-698 Katowice, PL

PD1K

Převod práv a ostatní změny majitelů užitných vzorů

- (11) 26015
- (21) 2013-28034
- (73) CZECH PROPERTY PARTNERS, a.s., Praha 2, Vinohrady, CZ

- (11) 32838
- (21) 2018-34679
- (73) Schenck Process Europe GmbH, 64293 Darmstadt, DE

- (11) 32600
- (21) 2018-35769
- (73) Crhan Drahomír Mgr., Nezamyslice, CZ
Špaček Miroslav Ing., Praha 4, CZ
České vysoké učení technické v Praze, Praha 6, Dejvice, CZ

- (11) 33244
- (21) 2019-36517
- (73) České vysoké učení technické v Praze, Praha 6, Dejvice, CZ

PD4Q

Převod práv a ostatní změny vlastníků průmyslových vzorů

- (11) 31978
- (21) 2003-34641
- (73) Mattoni 1873 a.s., Karlovy Vary, CZ

- (11) 34601
- (21) 2009-37785
- (73) Mattoni 1873 a.s., Karlovy Vary, CZ

- (11) 32695
- (21) 2004-35440
- (73) Mattoni 1873 a.s., Karlovy Vary, CZ

- (11) 34602
- (21) 2009-37786
- (73) Mattoni 1873 a.s., Karlovy Vary, CZ

- (11) 32966
- (21) 2005-35925
- (73) Mattoni 1873 a.s., Karlovy Vary, CZ

- (11) 34905
- (21) 2010-38103
- (73) Mattoni 1873 a.s., Karlovy Vary, CZ

- (11) 32967
- (21) 2005-35926
- (73) Mattoni 1873 a.s., Karlovy Vary, CZ

- (11) 34906
- (21) 2010-38104
- (73) Mattoni 1873 a.s., Karlovy Vary, CZ

- (11) 33639
- (21) 2006-36610
- (73) Mattoni 1873 a.s., Karlovy Vary, CZ

- (11) 34911
- (21) 2010-38149
- (73) Mattoni 1873 a.s., Karlovy Vary, CZ

- (11) 34052
- (21) 2007-37022
- (73) Mattoni 1873 a.s., Karlovy Vary, CZ

- (11) 34930
- (21) 2010-38102
- (73) EKO KOMÍNY, s.r.o., Praha 8, Libeň, CZ

- (11) 34273
- (21) 2008-37320
- (73) Mattoni 1873 a.s., Karlovy Vary, CZ

- (11) 35357
- (21) 2010-38513
- (73) Mattoni 1873 a.s., Karlovy Vary, CZ

- (11) 34555
- (21) 2009-37696
- (73) Mattoni 1873 a.s., Karlovy Vary, CZ

- (11) 35449
- (21) 2012-39164
- (73) Mattoni 1873 a.s., Karlovy Vary, CZ

(11) 35450
(21) 2012-39165
(73) Mattoni 1873 a.s., Karlovy Vary, CZ

(11) 36405
(21) 2014-40057
(73) Mattoni 1873 a.s., Karlovy Vary, CZ

(11) 36752
(21) 2015-40470
(73) Mattoni 1873 a.s., Karlovy Vary, CZ

(11) 36853
(21) 2016-40697
(73) Mattoni 1873 a.s., Karlovy Vary, CZ

(11) 37170
(21) 2017-41048
(73) Mattoni 1873 a.s., Karlovy Vary, CZ

(11) 37171
(21) 2017-41049
(73) Mattoni 1873 a.s., Karlovy Vary, CZ

(11) 37419
(21) 2018-41357
(73) Crhan Drahomír Mgr., Nezamyslice, CZ
Špaček Miroslav Ing., Praha 4, CZ
České vysoké učení technické v Praze, Praha 6, Dejvice, CZ

(11) 37478
(21) 2019-41514
(73) České vysoké učení technické v Praze, Praha 6, Dejvice, CZ

QA9A

(73) Centrum výzkumu Řež s.r.o., Husinec, Řež, CZ
(11) 308376
(54) Způsob provádění detekce neutronů emitovaných z vody

(73) Vysoká škola báňská-Technická univerzita Ostrava, Ostrava, Poruba, CZ
(11) 308378
(54) Způsob výroby páry v kogenerační jednotce a zařízení k provádění tohoto způsobu

Nabídka licence

Zamítnuté a částečně zamítnuté přihlášky ochranných známek před zveřejněním

Kapitola obsahuje údaje o rozhodnutích o přihláškách ochranných známek, u kterých byly na základě provedeného věcného průzkumu shledány Úřadem důvody pro zamítnutí přihlášky ochranné známky podle ustanovení § 4 nebo 6 zákona č. 441/2003 Sb. Na základě toho Úřad vydal rozhodnutí o zamítnutí přihlášky podle ustanovení § 22 zákona č. 441/2003 Sb., a to pro celý seznam výrobků a služeb nebo pro jeho část. Údaje o výsledku rozhodnutí (zamítnutí přihlášky, částečné zamítnutí přihlášky) jsou uvedeny jako datum právní moci rozhodnutí/výsledek rozhodnutí.

(210) **O-538986**
(540)

ZVERIMEX

23.05.2020/NABYTÍ P.M. - ČÁSTEČNÉ ZAMÍTNUTÍ PŘIHLÁŠKY

(210) **O-541187**
(540)



10.08.2019/NABYTÍ P.M. - ZAMÍTNUTÍ PŘIHLÁŠKY

(210) **O-555950**
(540)

Trendy
a zábav

12.05.2020/NABYTÍ P.M. - ZAMÍTNUTÍ PŘIHLÁŠKY

(210) **O-559281**
(540)

 **BOHEMIANFIR**

15.05.2020/NABYTÍ P.M. - ZAMÍTNUTÍ PŘIHLÁŠKY

Přehled zveřejněných přihlášek ochranných známek

Přihlášky ochranných známek, které byly na základě výsledků formálního a věcného průzkumu provedeného Úřadem shledány schopné zápisu do rejstříku ochranných známek, jsou obsaženy v této kapitole. Důležitou právní skutečností je, že zveřejněním přihlášky ochranné známky v této kapitole Věstníku (§ 23 zákona č. 441/2003 Sb.) začíná běžet zákonná tříměsíční lhůta pro podání námitek podle ustanovení § 25 zákona č. 441/2003 Sb.

| Číselný přehled (210) | | | | | | | | | | | |
|--------------------------|----------|----------|----------|----------|----------|----------|----------|----------|----------|----------|----------|
| O-533301 | O-538684 | O-538986 | O-557811 | O-557900 | O-558041 | O-558386 | O-559860 | O-560792 | O-560911 | O-560959 | O-560975 |
| O-560976 | O-561028 | O-561248 | O-561520 | O-561795 | O-561837 | O-561838 | O-561883 | O-561925 | O-561958 | O-561969 | O-562160 |
| O-562378 | O-562461 | O-562516 | O-562529 | O-562583 | O-562641 | O-562718 | O-562767 | O-562768 | O-562773 | O-562789 | O-562827 |
| O-562832 | O-562833 | O-562836 | O-562859 | O-562878 | O-562879 | O-562880 | O-562881 | O-562889 | O-562890 | O-562903 | O-562904 |
| O-562910 | O-562911 | O-562912 | O-562913 | O-562914 | O-562916 | O-562917 | O-562918 | O-562940 | O-562941 | O-562988 | O-562997 |
| O-563016 | O-563043 | O-563044 | O-563061 | O-563064 | O-563074 | O-563076 | O-563089 | O-563091 | O-563109 | O-563113 | O-563143 |
| O-563151 | O-563155 | O-563161 | O-563162 | O-563176 | O-563177 | O-563179 | O-563182 | O-563203 | O-563204 | O-563205 | O-563206 |
| O-563207 | O-563222 | O-563223 | O-563224 | O-563225 | O-563226 | O-563227 | O-563230 | O-563232 | O-563234 | O-563256 | O-563259 |
| O-563260 | O-563263 | O-563269 | O-563287 | O-563297 | O-563298 | O-563303 | O-563309 | O-563315 | O-563316 | O-563338 | O-563341 |
| O-563343 | O-563344 | O-563345 | O-563346 | O-563347 | O-563350 | O-563354 | O-563359 | O-563360 | O-563361 | O-563362 | O-563371 |
| O-563380 | O-563384 | O-563385 | O-563386 | O-563420 | O-563446 | O-563448 | O-563449 | O-563453 | O-563454 | O-563455 | O-563456 |
| O-563457 | O-563458 | O-563461 | O-563462 | O-563464 | O-563470 | O-563471 | O-563473 | O-563480 | O-563490 | O-563492 | O-563495 |
| O-563496 | O-563499 | O-563502 | O-563505 | O-563510 | O-563525 | O-563526 | O-563545 | O-563548 | O-563556 | O-563563 | O-563579 |
| O-563580 | O-563600 | O-563604 | O-563606 | O-563609 | O-563610 | O-563611 | O-563612 | O-563614 | O-563615 | O-563616 | O-563617 |
| O-563619 | O-563621 | O-563622 | O-563631 | O-563633 | O-563635 | O-563648 | O-563649 | O-563658 | O-563659 | O-563661 | O-563662 |
| O-563666 | O-563704 | O-563752 | O-563769 | O-563771 | O-563776 | O-563777 | O-563778 | O-563779 | O-563780 | O-563781 | O-563782 |
| O-563783 | O-563784 | O-563785 | O-563786 | O-563788 | O-563789 | O-563790 | O-563906 | | | | |

Zveřejněné přihlášky ochranných známek

(210) **O-533301**
(220) 17.08.2016
(320) 17.08.2016
(511) 6, 19, 28
(540)

TOPSAFE

(510) (6) stavební materiál kovový, zejména armatury, čepy, kovová lana a řetězy, kotevní prvky pro lana, střešní zábrany proti pádu, zábradlí, záchytné systémy pro žebříky, jisticí horolezecké pomůcky kovové, kovové potřeby zámečnické a klempířské; (19) stavební prvky nekovové, zejména kotevní prvky pro lana a pro střešní zábrany; (28) horolezecká výstroj v rámci této třídy, sedací úvazky a jisticí pomůcky, zejména jisticí pojizdy, tlumiče pádu, lana, vše v rámci této třídy.
(591) Barevná
(730) **TOPWET s.r.o.**, náměstí Viléma Mrštíka 62, Ostrovačice, 66481, CZ
(740) KANIA SEDLÁK SMOLA patentová kancelář, Ing. Veronika Zemanová, Mendlovo nám. 1a, Brno, 60300

(210) **O-538684**
(220) 05.04.2017
(320) 05.04.2017
(511) 3, 9, 44
(540)

OUTLET OPTIC

(510) (3) čisticí přípravky na brýle; (9) výrobky oční optiky, zejména brýlové obruby, brýlová skla a čočky, sluneční a sportovní brýle, ochranné a bezpečnostní brýle, řetízky a šňůry na brýle, pouzdra na brýle, lupy, dalekohledy, divadelní kukátka, drobnohlady, zvětšovací pomůcky pro slabozraké, barometry, kontaktní čočky; (44) optometrie, optické služby, služby oční optiky, činnost refrakčního centra.
(730) **DR. OPTIK s.r.o.**, V Chotejně 1307/9, Praha 10, 10200, CZ
(740) Macek and Partners, Mgr. Jiří Macek, Sázavská 16, Praha 2, 12000

(210) **O-538986**
(220) 19.04.2017
(320) 19.04.2017
(511) 5, 6, 7, 8, 20, 21, 25, 28, 31
(540)

ZVERIMEX

(510) (5) bakteriální, chemické, biologické přípravky pro lékařské účely, chemicko-farmaceutické přípravky, bylinné čaje pro lékařské účely, byliny (léčivé byliny), drogy pro léčebné účely, diabetické přípravky pro léčebné účely, potraviny pro batolata, náplasti, obvazový materiál, diagnostické preparáty pro lékařské účely, dezinfekční přípravky, enzymatické přípravky pro lékařské účely, diagnostika pro lékařské účely, chemická činidla pro lékařské účely, chemikálie pro laboratorní analýzy pro lékařské účely, přípravky z mikroorganismů pro lékařské účely, diagnostická činidla pro použití in vitro pro lokalizování rakovinných míst a pro farmaceutické použití, diagnostická činidla biologického původu pro použití při diagnóze nemoci, chemické přípravky pro použití při analýzách DNA pro léčebné účely, živné půdy pro bakteriální kultury, vitamíny pro lékařské účely, antibiotika, aminokyseliny pro lékařské účely, analgetika, anestetika, antiseptika, přípravky pro péči o dutinu ústní pro lékařské účely, léčivé přípravky do koupele, koupelové soli, léčiva na zuby, léčivé čaje, léčivé

kořeny, léčivé rostliny, tampóny absorpční pro lékařské účely, balzámy pro lékařské účely, bílkovinná potrava pro lékařské účely, cukr pro lékařské účely, čípky, alkohol pro léčebné účely, deodoranty (jiné než pro osobní potřebu), dietetické látky upravené pro lékařské účely, hormony pro lékařské účely, kapsle pro lékařské účely, lékárníčky včetně obsahu, masti pro lékařské účely, soli pro lékařské účely do koupele, vláknina pro lékařské účely, čichací soli, přípravky na čištění vzduchu, diastáza, chinin, chinolin, izotopy, kafir, minerální vody (soli) pro lékařské účely, pásky, peroxid vodíku, radioaktivní látky, radium, ricinový olej, sikařina, želatina (pro lékařské účely), digitalin, digestiva, estery, fenol, étery, formaldehyd, fosfáty, guajakol, hořec, vinný kámen, kolodium, magnézium, mentol, myrobalánová kúra, octany, tabletky, terpentýn, živočišné uhlí, vápno, žíravé látky (pro farmaceutické účely), hematogen, hemoglobin, herbicidy, chloroform, jedy, jodoform, jobjoba, krevní plazma, media pro bakteriologické kultury, laktóza, mikroorganismy pro použití v lékařství a zvěrolékařství, narkotika, opiáty, projímadla, styptika, vše pro lékařské účely; (6) kovové stavební materiály včetně přepravitelných, kovové potřeby zámečnické a klempířské, typové a atypické zámečnické konstrukce, železářské výrobky a drobné kovové zboží kupříkladu dráty, drátěné pletivo, kovová držadla, kovové kolejničky, kovové kolíky, kovové koše, kovová lana neelektrická, kovové barely, kovové potrubí a roury, kovové rošty, kovové lamely, kovové slévarenské formy, kovové konstrukce, výtuhové profily z kovu, profilové konzole pro stavebnictví z kovu, ocelové profily válcované za studena, kovové vyztužovací materiály pro řemeny, kovové části fasád, kovová okna a dveře včetně hliníkových, kovové dveřní a okenní rámy, kovové části dveří a oken, dveřní a okenní kování, okenice kovové, okenní uzávěry a zarážky z kovu, vrata všech typů z kovu, pohyblivé mříže kovové, kovové součásti zinných zahrad, kovové konstrukce prosklených fasád, skleníkové a jiné kovové konstrukce, garážová a průmyslová sekční vrata z kovu, zámečnické výrobky všeho druhu, kovové brány, kovové závory, kovové stavební konstrukce, kovové ploty, kovové lešení, kovové markýzy, kovové a ocelové rolety, žaluzie, řetězy, kovové kabely, dráty a roury, kovové sejfy, hřebíky, šrouby, ovládací zařízení pro vrata, okna, rolety, mříže, obecné kovy v surovém a polozpracovaném stavu a jejich slitiny, kotvy, kovářiny, stavební materiál z válcovaného a litého kovu, rudy; (7) motory (s výjimkou motorů pro pozemní vozidla), jeřáby (zvedací a zdvihací zařízení), zejména nákladní jeřáby pro nákladní vozy a autojeřáby, zemědělské nástroje kromě nástrojů poháněných ručně, lihně pro vejce, samohybné jeřáby, mechanická a hydraulická zvedací zařízení, pneumatické a hydraulické zdvihací klapy, stroje a zařízení pro čištění, dřevoobráběcí stroje, drtiče pro průmyslové využití, klyky (jako části strojů), pneumatická kladiva, ložiskové štíty pro stroje, žací a sklízecí stroje, lopaty (mechanické), zdvihací zařízení, mechanické kladkostroje, odsavače prachu pro čisticí účely, sací zařízení pro průmyslové využití, sněžné pluhy, radlice, kontrolní zařízení pro stroje, motory a stroje, přístroje a technologická zařízení, včetně mechanických, zejména pro modernizaci, mechanizaci a automatizaci výroby, nástroje a nářadí kromě ručních, dorovnávací zařízení (jako součásti strojů), dřevozpracující stroje a jejich součásti, mechanická zařízení a nářadí na elektrický pohon, pilové čepele (jako součásti strojů), řezací stroje, stolové cirkulární pily (jako součásti strojů), vrtací hlavy jako součásti strojů, vrtací korunky jako součásti strojů, elektrická ruční vrtací zařízení, vrtáková sklíčidla jako součásti strojů, vrtáky na kov a zdivo, průmyslové odsavače prachu a nečistot, elektrické smykové desky; (8) insekticidy (ruční rozprašovače na -), nářadí a nástroje s ručním pohonem, krbové náčiní, krbová dymhadla (ruční nástroje), brousky, brusy, brusné kameny a kotouče, břitvy, čepele, dláta, drabací nástroje, dýky, frézovací tmy, glazovací nástroje, harpuny, hevery, frézy, hoblíky, hoblíkové nože, holicí soupravy, hrábě, jehlové pilníky, kapesní nože, kladiva, kleště, kosíře, kráječe na zeleninu, krumpáče, licí pánve, lisovací nástroje, sázení lopatky, lopaty, lupénkové pily, lžice, mačety, malířské špachtle, manikúrové soupravy, motyky, naběračky, navlékače jehel, nebozezy, nůžky, nýtovačky, oblé sedlíky, obtahovací řemeny, obloukové pily, obušky, očílky, nástroje na ohýbání trubek, nástroje na ostření, otvíráky konzerv, palice, perforovačky, pěchovačky, perličky, pily, pinzety, pistole ruční na vytlačování tmelu, plečky, podkovářské nože na kopyta, pochvy na šavle, pohrabáče, pokosnice, pořizy, postuhovadla, profilovací nástroje, prořezávače stromů, prostřihovadla, průbojníky, přístroje, rámy na pily, rašple, raziidla, rozprašovače insekticidů, rozvodky na pily, ruční nástroje a nářadí, rýče, rydla, řezné nástroje, sbíjecí kladiva, sečné a bodné zbraně, sekáče, sekáčky, sekery, sochory, soupravy pro pedikúru, srpy, strojky na mletí masa, strojky na stříhání, svěráky, šavle, sídla, škrabky na zeleninu, šroubováky, štěpařské nástroje, tvářecí nástroje, tyče brázdící, úhelníky, vidle, vidličky, vochle, vrtáky, ruční vrtáčky, výhrubníky, vypalovací

želízka, vyorávače, vyražeče hřebíků, vyrovnávací zařízení na dráty a kovové pásky, výstružníky, zahradnické náčiní, zdviháky, zednické ližce, žehličky neelektrické, žiletky; (20) nábytek (bytové zařízení), sedadla, lůžka, lehátka, židle, postele, kování na okna (nekovové), křesla, stoly na květiny, lišty u nábytku z umělých hmot, školní nábytek, nábytkové police, police do registračních skříní, bambusové závěsy, barely (nekovové), bečky (nekovové), bedny (nekovové), bidla nekovová, stojany na časopisy, části nábytku ze dřeva, čepy (nekovové), čísla domovní kromě kovových a svítících, dávkovače ručníků, upevněné, (nekovové), dekorační předměty (přenosné), desky (stolní), desky k vystavování zboží, desky pod psací stroje, stojany na deštníky, držáky na kartáče, držáky na noviny, držáky na záclony a závěsy, kromě držáků z textilních materiálů, dřevěné rolety, dvířka k nábytku, fitinky na rakve (nekovové), gauče, háčky na oděvy (nekovové), háčky na záclony, háky k věšákům (nekovové), skříňky na hračky, chodítka dětská, věšáky na kabáty, kádě, kancelářský nábytek, kartotéky (nábytek), kazety na šperky, kromě kazet z drahých kovů, tabule s háčky na zavěšení klíčů, stojany na klobouky, kolébky, kolečka k nábytku (nekovové), komody kontejnery (nekovové), kontejnery přepravní (nekovové), konzole na záclony a závěsy, ozdobné závěsy z korálků, koše, košíky (nekovové), krabice ze dřeva nebo z umělých hmot, kryty ochranné proti žaru pro domácnost, křesla kadeřnická, podstavce na květináče, stojany na lahve, lavičky (nábytek), lávky (nekovové), lehátka skládací, lékárníčky, lenošky, lištové rolety vnitřní, žaluzie, lůžka vodní, mechanoterapeutická lůžka, stoly na masáže, matrace, matrace nafukovací, kromě matrací k léčebným účelům, stojany na odkapávání nádobí, obaly ochranné na oděvy, obložení nábytku (nekovové), ramínka na oděvy, ohrádky pro děti, opěrky na hlavu (u nábytku), ošatky, ozdoby nádobné (bytové zařízení), ozdoby pohyblivé (ozdobné pohyblivé předměty vydávající zvuky, zpravidla zvonečky nebo tyčinky), ozdoby z umělých hmot pro potraviny, palety (nakládací, nekovové), palety na manipulaci se zbožím (nekovové), paravány (nábytek), pelesti postelí dřevěné, stoly pojízdné pro počítače, podhlavníky, podnožky, podušky, podušky nafukovací, kromě podušek k léčebným účelům, pohovky, pohovky čalouněné s podnožkou police, police na knihy, poštovní schránky, kromě zděných a kovových, poučáče ze dřeva nebo z umělých hmot, prádelníky (se zásuvkami), prkénka na krájení a sekání masa, proutěné zboží, přiborníky psací stoly, pultíky, pulty, rakve, rámy (na obrazy), rámy na vyšívání, ratan, regály, registratury, reklamní předměty nafukovací, sekretáře, servírovací stoly pojízdné, schody (stupně, nekovové), schůdky pohyblivé pro nastupování cestujících (nekovové), stříbřené sklo (pro výrobu zrcadel), skříně, skříňky na jídlo (spížky, nekovové), sláma pletená (s výjimkou rohoží), sofa, spací pytle na kempování, stojany na stělné zbraně, stoly odkládací, stoly toaletní, stoly rýsovací, stoly pracovní, stoly zámečnické (nekovové), šoupátka nekovová (kromě šoupátek jako součástí strojů), špalky na krájení a sekání masa (pro řezníky), štítky (identifikační, nekovové), štíty (vývěsní) ze dřeva nebo umělých hmot, tabule vývěsní, truhlářské umělecké výrobky, truhly (nekovové), tyčky k rostlinám, umělecká díla ze dřeva, vosku, sádry nebo umělých hmot, umělecké truhlářské výrobky, umy pohřební, váhy na nošení břemen, vějíře, vitríny (nábytek), vycpaná zvířata, zámky (kromě kovových a elektrických), zástěny, zástěny ochranné u topenišť pro domácnost, zásuvky, zrcadla, desky skleněné pro zrcadla, žebříky ze dřeva nebo z umělých hmot, žerdě (vlajkové), židle vysoké pro děti; (21) čisticí pomůcky a zubní kartáčky, náčiní a nádoby pro domácnost nebo kuchyň, nádoby (spadající do této třídy, kromě nádob z drahých kovů), sklo a skleněné zboží, porcelánové a kameninové, zejména suvenýry a miniatury, sklenice, číše, skleničky, jídelní, kávové a čajové servisy, misky, tácy, talíře, talířky, džbánky, džbány, vázy, vázičky, lahve, sklo surové nebo polozpracované jako upomínkové předměty, lahvičky, dárkové předměty ze skla a keramiky, upomínkové předměty a výrobky ze skla, porcelánu, kameniny a plastických hmot, které nejsou zahrnuty v jiných třídách včetně keramických miniatur, a další umělecké a upomínkové předměty v rámci této třídy, toaletní kuříčky, talíře, rohy na pití, poháry, porcelán, otvíráky na lahve, vybavení koupelen, jmenovitě držáky mýdla, misky na mýdlo, nádoby na mýdlo, držáky na zubní kartáčky, věšáky na ručníky, držáky políček, police, držáky sklenic, kulaté věšáky na ručníky, držáky ručníků, háčky na ručníky, držáky na papírové role, soupravy kartáčů, skládající se z čisticí štetky a stojanu pro ní, sedadla, police na ručníky pro hosty, koše na ručníky pro hosty, obalové sklo, lahve, hřebeny a mycí houby, kartáče, hrnečky, nádoby na pití, čajové konvice neelektrické nikoliv z drahých kovů, schránky na pečivo, soupravy kuchyňského nádobí, kuchyňské hmce, kotlíky, soupravy kořenek, solníčky, slánky, pepřenky, mlýnky na pepř, kalíšky na vejce, ližce, květináče, krabice na jídlo, stojáky na jídelní lístky, pokladničky na peníze – vše shora uvedené spadající do této třídy; (25) textilní výrobky spadající do této třídy, oděvy včetně sportovních oděvů a oděvů pro volný čas, obuv včetně sportovní obuvi, pantofle, sandály, střevíce, pokrývky hlavy,

kloboučnické zboží, zejména barety, cylindry, čapky, čepice, klobouky, klobouky textilní, punčochové zboží, rukavice včetně bez prstů, palcových a dámských dlouhých, rukávniky, konfekce, zejména svrchní oblečení, např. bundy, vesty, saka, trička a nátělníky, fleecové (počesávané) oblečení, trepky, jarní, letní, podzimní a zimní oblečení dámské, pánské i dětské jako šaty krátké i dlouhé, košile, polokošile, bundokošile, obleky, halenky, kalhoty krátké i dlouhé, kabáty a pláště, šátky a šály, uniformy, kostýmy, jeansy, kombinézy, dětské oblečení, elastické pletené zboží, kožichy, kožešiny (oděvy), oděvní zboží, oblečení z kůže a z imitace kůže, prádlo osobní, prádlo spodní všeho druhu, oděvní doplňky spadající do této třídy, šponovky, plavky a plážové oblečení, oblečení do deště, oblečení na tenis, na golf a na další sporty, blejzry, pláštěnky, kabátky, živůtky, smokiny a večerní oblečení, svetry, pulovry, paleta a ponča včetně kožešinových, teplákové soupravy, oblečení na spaní a domácí oblečení, župany, spodky, negliže včetně pletených a krajkových, kombiné, korsety, bokovky, podprsenky, cvičební, baletní a sportovní trikoty, punčochy, ponožky a punčochové kalhoty, spodničky, kimona, kaftany, oblečení typu kabuki, harémové oblečení, kravaty, motýlky, přezůvky, obuv určená pro jízdu na snowboardech a ostatní obuv ve třídě 25, podkolenky, turistické oděvy, pracovní oděvy spadající do této třídy, oděvnícké zboží z elastických tkanin, cyklistické oděvy, nátepničky, sportovní čelenky, džimové oblečení (ne z papíru), kamaše, kapuce, kostýmy (maškarní), košilová sedla, koupací pláště, pracovní pláště spadající do této třídy, legíny, límečky, livrej, manžety, noční kabátky, opasky, pasky ke kalhotám, pletené zboží (stávkové zboží), podpatěnky, podpatky, podrážky k obuvi, podvazky, potítka, pytle na oděvy, slintáčky (ne z papíru), snímatelné límce, šerpy, výbavička pro novorozence, zástěry, závoje, zimníky; (28) medvídci plyšová, míče hrací, míčky na hraní, hry, hračky, sportovní zboží v rámci této třídy, sportovní náčiní a nástroje, rukavice pro baseball, šerm, golf, box, a další sporty, lyže, lyže vodní, obaly na lyže, snowboardy, skateboardy, prkna na surfing a windsurfing, brusle lední, kolečkové i in-line, boby, sáně, činky, disky, golfové hole, gymnastické zařízení, hokejky, hráčské palky, hůlky pro mažoretky, chrániče a ochranné vycpávky jako části sportovní výstroje, kulečnicková tága, kuželky, lukostřelecké náčiní, náboje a pistole na paintball, ploutve na plavání, potápění, puky hokejové, rakety s pružným výpletem a výplety pro tyto rakety, stoly pro stolní tenis a stolní fotbal, šipky, talíře létající, tenisové a podobné sítě, terče, vosky na lyže, biliardové (kulečnickové) koule, horolezecká výstroj, sítě na motýly, rybářské náčiní, umělé vánoční stroměčky, ozdoby a stojany na vánoční stroměčky (s výjimkou osvětlení a cukrovinek), hračky, loutky, maňásci, marionety, loutková divadla a divadélka, společenské, deskové a stolní hry, dáma, šachy, mah-jong, puzzle, vrhcáby, hra v kostky, domino, dostihy, šachovnice, hrací karty, žetony, koule, kuličky, autička na hraní, automobilové modely zmenšené, balónky na hraní, bublifuk, panenky, domečky, šatičky, pokojíčky, postýlky, sací láhve pro panenky, draci létající, houpačky, hračky plyšové, hračky pohyblivé, chrastítka, káča, vlček, koloběžky, koně houpačky, stavebnice a stavebnicové kostky, pistole a pistolky jako hračky, hračky pro domácí zvířata, hry automatické, s výjimkou těch, které se uvádějí do chodu vhozením mince nebo těch, které jsou užívány výhradně s televizním přijímačem, hry elektronické, s výjimkou her, které jsou používány výhradně ve spojení s televizním přijímačem, zábavné stroje, automatické a automaty, divadelní a karnevalové masky, kaleidoskopy, kanadské žertíky (atrapy), žertovné předměty, konfety, girlandy, kouzelnické potřeby; (31) výrobky zemědělské, zahradnické, lesní a zrní neuvedené v jiných třídách, osivo, rostliny a přírodní květiny, osivo, čerstvá zelenina, zelí červené i bílé, hlávkové i krouhané, cibule, čekanka salátová, hlávkové a listové saláty, okurky, pór, paprika (rostlina), rebarbora, revent, réva vinná, řepa jedlá, třtina cukrová, tykev, brambory čerstvé, bylinky čerstvé polévkové jako koření, kopa, bobule, čerstvé ovoce, citróny, pomeranče, citrusové ovoce, olivy čerstvé, ořechy, boby kakaové syrové, arašidy, kolové oříšky (plody kolovníku), mandle, sezam, kokosové skořápky, čerstvé kaštiny, čočka (čerstvá), fazole čerstvé, hrách čerstvý, houby čerstvé, lanýže čerstvé, chléb svatojánský (lusky rohovníku), chmel, kopřivy, rýže nepracovaná (natural), slad na výrobu piva a lihovin, kultura houbová na výsev (podhoubí), hrozny čerstvé, kořeny jedlé, zrní (obilniny), obilná zrna v nezpracovaném stavu, kukuřice, ječmen, pšenice, oves setý, otruby, seno, sláma, chovatelské, pěstitelské produkty, jsou rostliny, rostlinná semena, sádba, sazenice, cibule květinové, dřevo surové, keře, křoví, kmety stromů, kulatina dřevná, korek surový, surová kůra, surové dřevo, květiny sušené na ozdobu, květiny živé, větve a kytice z přírodních květin, přírodní trávniky, palmy, palmovníky, stroměčky vánoční, řasy pro lidskou spotřebu (potravina), osivo.

(730) **Veselá Ivana Ing.**, Musilova 335, Praha 4, Šeberov, 14900, CZ

(740) DANĚK & PARTNERS Advokátní a patentová kancelář, Ing. Vilém Daněk Ph.D., LL.M., Vinohradská 403/17, Praha 2, Vinohrady, 12000

(210) **O-557811**
(220) 15.08.2019
(320) 15.08.2019
(511) 3, 16, 21, 24, 25
(540)

GOLEM

(510) (3) výrobky kosmetické a voňavkářské, bylinné kosmetické přípravky, mýdla tuhá i tekutá, parfumerie, vonné oleje, krémy, mléka, gely, emulze, vody a deodoranty pro osobní potřebu, toaletní přípravky, vlasové a ústní vody, zubní pasty, prášky a vodičky pro čištění a ošetřování zubů, šampóny tělové i vlasové, prostředky pro mytí a ošetřování rukou a vlasů, například kondicionéry, pomády, tužidla, spreje, laky, šampóny tělové i vlasové, přípravky do koupelí, sprchové gely, prostředky pro ošetřování pokožky a odličování, například krémy na a po opalování, masážní krémy a emulze, regenerační krémy a vody, vody, krémy a pěny po holení, prací, bělicí, namáčecí a avivážní prostředky, přípravky pro čištění, odmašťování a broušení, saponáty, tekuté prací prostředky, pasty a emulze na čištění a leštění karoserií, autokosmetika, kosmetické přípravky pro zvířata; (16) papír a lepenka, tiskářské výrobky, potřeby pro vazbu knih, fotografie, papírnické zboží a kancelářské potřeby s výjimkou nábytku, lepidla pro kancelářské potřeby nebo pro domácnost, potřeby pro rýsování a kreslení a potřeby pro umělce, malířské štetce, instruktážní a výukové materiály, plastové archy, fólie a sáčky pro balení a obaly (kromě kartonážních výrobků); (21) výrobky ze skla, porcelánu a kameniny, a to sklenice, číše, skleničky, jídelní, kávové a čajové servisy, tácy, talíře, talířky, džbánky, džbány, vázy, vázičky, láhve, lahvičky; (24) textilní ručníky, textilní ručníky na obličej, koupelnové textilie (kromě oblečení), bavlněné textilie, textilie na prádlo, plachty (textilie), příkrývky, prošívané ložní pokrývky, ložní pokrývky, povlaky na matrace, ubrusy (kromě papírových), cestovní deky, vlajky (kromě papírových), bytové textil, textilní ubrusky na stolování, textilní kapesníky, povlaky na polštáře, textilní nebo plastové závěsy, lůžkoviny (prádlo), ozdobné povlaky na polštáře, ložní příkrývky, textilní nebo plastové sprchové závěsy; (25) oděvy, obuv a pokrývky hlavy, trička, košile, kalhoty, bundy, pánské obleky, oblečení z úpletu, dámské šaty, saka, kabáty, svetry, obuv, sportovní obuv, dětské oblečení, ponožky, opasky, oblečení na golf, oblečení pro zimní sporty, horolezecké oblečení, spodní prádlo.
(730) **P.A.R. Trade, s.r.o.**, Na Nivách 1019/25, Praha 4, Michle, 14100, CZ
(740) BOHEMIA PATENT, Ing. Jana Vanděliková, Petrská 1136/12, Praha 1, Nové Město, 11000

(210) **O-557900**
(220) 14.11.2019
(320) 14.11.2019
(511) 35, 36, 37, 38, 39, 41, 42, 43, 44
(540)



F W G

(510) (35) reklamace, propagace, řízení obchodní činnosti, administrativa, kancelářské práce; (36) pojištění, finančnictví, peněžnictví, služby v oblasti nemovitostí; (37) stavebnictví; (38) telekomunikace; (39) doprava, balení a skladování zboží, organizování cest; (41) vzdělávání, školení, zábava, sportovní a kulturní činnosti; (42) vědecké a technické služby a související výzkum a projektování, průmyslová analýza a průmyslový výzkum, navrhování a vývoj počítačového hardwaru a softwaru; (43) služby zajišťující stravování a nápoje, dočasné ubytování; (44) lékařské služby, veterinární služby, péče o hygienu a krásu osob a zvířat, zemědělské, zahradnické a lesnické služby.

(591) Barevná
(730) **Kvíčala Michal**, Tauferova 2/1041, Praha 9, 19700, CZ
(740) Bc. Tereza Černajová, č. p. 180, Dřetovice, 27342

(210) **O-558041**
(220) 26.08.2019
(320) 26.02.2019
(511) 5, 29, 35, 41, 44
(540)

SPECTRUM THERAPEUTICS

(510) (5) léčivé lékařské konopí a marihuana, sušené léčivé konopí, jedlé léčivé konopí, čerstvé léčivé konopí, deriváty lékařského konopí a marihuany, a to terpeny, terpenoidy, kanabidiol a kanabinoidy v následujících provedeních: koncentráty, hašiš (hashes), pryskyřice, drť/tříšť, oleje, spreje, vosky, topické látky, tonika, krémy, pomády, masti, kapsle/tobolky, náplasti, tablety, tinktury, čípky a balzámy, vše pro léčivé účely, koncentráty konopí pro léčivé účely, výtažky z konopí pro léčivé účely, topické látky z konopí pro léčivé účely, jedlé konopí pro léčivé účely, léčiva získaná z konopí, bylinné a dietní doplňky získané z konopí, botanické doplňky získané z konopí, nutraceutika, kanabidiol a kanabinoidy získané z konopí pro lékařské účely, konopný proteinový prášek pro lékařské účely, dietní jídla a občerstvení na bázi konopí, sušené konopí, čerstvé konopí, výtažky z konopí, topické látky z konopí, koncentráty z konopí, jedlé konopí, deriváty konopí, konopné extrakty, a to terpeny, terpenoidy, kanabidiol a kanabinoidy v následujících provedeních: koncentráty, hašiš (hashes), pryskyřice, drť/tříšť, oleje, ústní spreje, topické látky, kapsle/tobolky, tablety, tinktury a krémy, konopné výtažky, kanabidiol a kanabinoidy získané z konopí, vše pro lékařské účely a v rámci této třídy; (29) jedlé oleje, jedlé tuky a jedlá másla obsahující marihuany, konopí a jejich deriváty, jedlá másla obsahující konopí, jedlá konopná jádra (hearts), konopný olej jedlý, jedlá semena konopí, konopné mléko, vše v rámci této třídy; (35) velkoobchodní, maloobchodní a on-line prodej lékařského konopí a marihuany, sušeného léčivého konopí, jedlého léčivého konopí a čerstvého léčivého konopí, velkoobchodní, maloobchodní a on-line prodej derivátů lékařského konopí a marihuany, a to terpenů, terpenoidů, kanabidiolu a kanabinoidů v následujících provedeních: koncentráty, hašiš (hashes), pryskyřice, drť/tříšť, oleje, spreje, vosky, topické látky, tonika, krémy, pomády, masti, kapsle/tobolky, náplasti, tablety, tinktury, čípky a balzámy, vše pro lékařské účely, velkoobchodní, maloobchodní a on-line prodej bylinných a dietních doplňků získaných z konopí, botanických doplňků získaných z konopí, léčiv získaných z konopí, jedlého konopí pro lékařské účely, topických látek z konopí pro lékařské účely, výtažků z konopí pro lékařské účely, konopných koncentrátů pro lékařské účely, velkoobchodní, maloobchodní a on-line prodej sušeného konopí, čerstvého konopí, výtažků z konopí, topických látek z konopí, koncentrátů z konopí a jedlého konopí, velkoobchodní, maloobchodní a on-line prodej konopných derivátů, a to terpenů, terpenoidů, kanabidiolu a kanabinoidů v následujících provedeních: koncentráty, hašiš (hashes), pryskyřice, drť/tříšť, oleje, ústní spreje, topické látky, kapsle/tobolky, tablety, tinktury a krémy, velkoobchodní, maloobchodní a on-line prodej doplňků zdravé výživy z konopí, léčiv získaných z konopí, nutraceutik, botanických doplňků pro celkové zdraví a duševní pohodu, bylinné doplňky pro celkové zdraví a duševní pohodu, přírodní zdravotní výrobky získané z konopí, velkoobchodní, maloobchodní a on-line prodej nutraceutik, doplňků výživy získaných z konopí, a to konopného oleje, loupáných semen z konopí a konopného proteinového prášku, velkoobchodní, maloobchodní a on-line prodej konopných derivátů, a to kanabidiolu a kanabinoidů, velkoobchodní, maloobchodní a on-line prodej bylinných výtažků pro léčebné účely, velkoobchodní, maloobchodní a on-line prodej konopí, konopných výtažků, konopných vláken, kanabidiolu a kanabinoidů získaných z konopí; (41) lékařské vzdělávání v oblasti léčivého konopí, lékařské vzdělávání v oblasti konopí pro léčebné účely, lékařské vzdělávání v oblasti léčiv a doplňků zdravé výživy; (44) poskytování lékařských informací o léčení pacientů v oblasti léčebného konopí, lékařské poradenství v oblasti léčebného konopí, poskytování lékařských informací v oblasti léčebné marihuany, marihuany, konopí, konopných vláken, kanabidiolu a kanabinoidů prostřednictvím webových stránek, lékařské vzdělávání v oblasti léčiv a doplňků zdravé výživy, lékařské poradenství v oblasti přírodní zdravé výživy a nutraceutik, poskytování informací v oblasti konopí pro léčebné účely prostřednictvím webových stran.
(730) **Spectrum Cannabis Canada Ltd.**, 1 Hershey Drive, Smiths Falls, Ontario, K7A 0A8, CA
(740) PATENTSERVIS Praha a.s., Na Podkovce 281/10, Praha 4, Podolí, 14700

(210) **O-558386**

(220) 09.09.2019

(320) 09.09.2019

(511) 14, 16

(540)

GET CASH

(510) (14) acháty, amulety (šperky), atomové hodiny, bižuterní zapínání, brože (šperky), budíky, busty z drahých kovů, cestovní šperkovnice (zavinovací pouzdra), ciferníky hodin a hodinek, diamanty, drahé kovy, surové nebo jako polotovar, drahokamy, dráty z drahých kovů (šperky), elektrické hodiny a hodinky, figurky (sošky) z drahých kovů, gagát (černý jantar), surový nebo jako polotovar, hnací pružiny do hodinek, hodinářské kotvičky, hodinková pouzdra (součásti hodinek), hodinky, hodinová kyvadla, hodinové skříňky, hodinové strojky, hodiny, chronografy, chromometrické přístroje, chronoskopy, ingoty z drahých kovů, iridium, jehlice (šperky), jehlice do klobouků (šperky), jehlice do kravat, kabošony, kazety na hodinky, kazety na šperky, klíčenky (dělené kroužky s ozdobou nebo jako přívěsek), klíčenky vysouvací, komponenty na výrobu šperků, korálky na výrobu šperků, krabičky z drahých kovů, kroužky na klíče z drahých kovů, krucifixy jako šperky, krucifixy z drahých kovů, jiné než šperky, krystaly do hodinek, kyvadla k hodinám, manžetové knoflíčky, medaile, medailónky (šperky), měděné žetony, mechanismy do hodin, hodinek, mince, misbaha (modlitební korálky), náhrdelníky (šperky), náramkové hodinky, náramky (šperky), náramky z vyšíváního textilu (šperky), náušnice, odznaky z drahých kovů, olivíny (drahokamy), osmium, ozdobné jehlice, ozdoby z gagátu (černého jantaru), palladium, peridot, perly (šperky), perly z ambroidu (slisovaný jantar), pérovníky, platina (kov), polodrahokamy, potřeby pro výrobu šperků, prsteny (šperky), přívěsky (šperky), přívěsky ke kroužkům na klíče, rhodium, ručičky do hodin, ručičky do hodinek, ruthénium, růžence, řemínky k náramkovým hodinkám, řetízky (šperky), řetízky k hodinkám, řídicí hodiny (master), skleněná bižuterie (imitace drahokamů), sklička do hodinek, slitiny drahých kovů, sluneční hodiny, sochy z drahých kovů, sošky z drahých kovů, spinely (drahokamy), spony na kravaty, stopky (hodinky), stříbrné nitě (šperky), stříbrné vlákno (stříbrné drátky), stříbro, surové nebo jako polotovar, šperkovnice, šperky, šperky ke zdobení klobouků, šperky ke zdobení obuvi, šperky vyráběné technikou cloisonné, šperky ze slonoviny, šperky ze žlutého jantaru, umělecká díla z drahých kovů, zapínání ke šperkům, zlaté nitě (šperky), zlato, surové nebo jako polotovar; (16) násadky na pera, nástroje na psaní, pouzdra na pera, psací potřeby, psací hroty, psací hroty ze zlata, psací potřeby.

(730) **X-TER INVEST, spol. s r.o.**, Na bojišti 1459/28, Praha 2, 12000, CZ(210) **O-559860**

(220) 15.11.2019

(320) 16.05.2019

16.05.2019

(511) 11, 20, 21, 22, 24, 27

(540)

OBJETS NOMADES

(510) (11) svítidla, nástěnné přístroje na osvětlení, noční elektrické přístroje na osvětlení, venkovní svítidla, baterky (elektrické svítilny), osvětlovací zařízení, přenosné elektrické ventilátory, elektrické ventilátory pro osobní potřebu, reflektorové žárovky, solární lampy, vyhledávací světlomety; (20) kancelářský nábytek, kancelářské potřeby (nábytek), stolní police (nábytek), židle jako kancelářský nábytek, nábytek pro domácnost, kancelář a zahradu, nábytek na sezení, polohovací křesla (židle), kancelářská křesla, projektantské židle, banketové židle, polštáře a opěradla pro sedící pozici, židle, palubní lehátka, polohovací křesla, stoličky, jídelní židle, konferenční křesla, otočné židle, houpací židle, nafukovací křesla, rozkládací křesla, křesla na centrální noze, polohovací křesla (nábytek), židle s natáčecími kolečky, židle na kluzných rámech, sedací pytle, nízké židle bez opěrky ke krku, jídelní stoly, stoly, kancelářské stoly, stoly pracovní, skládací stoly, kovové stoly, stoly s podstavci (na kozách), stoly (nábytek), konferenční stoly, stoly, konferenční stoly, sklápěcí stoly, pracovní stoly a stoly, kuchyňské stoly, rýsovací stoly, stoly pod počítač, zahradní stoly, piknikové stoly, přebalovací pulty připevněné ke zdi, dětské židličky, dětské sedačky, kovová sedadla, lavice [nábytek], vysoké sedačky, stoličky, židle (nábytek), kovové lavice, sekretářské (psaní stoly se stahovacím krytem), přenosné stoly, přenosné stoly, mobilní psací stoly, modulární psací stoly (nábytek), psací stoly s nastavitelnou výškou, pracovní stoly pro práci vestoje, křesla, polohovací křesla, sofa, postele s úložným prostorem, pohovky připevněné ke stěně, rozkládací gauče, dvojkřesla, dětské postele, skládací postele, nastavitelná lůžka, taburety, přenosná lůžka, postele ze dřeva, nábytek představitelný na postele, lůžka s pružinovými matracemi, dětské látkové

postele ve formě vaků, postele a lůžka, lůžkoviny, matrace, polštáře a podušky, dětský nábytek, police jako dětský nábytek, kryté houpačky, zástěny [nábytek], venkovní nábytek, zahradní nábytek, plastový zahradní nábytek, zahradní nábytek vyrobený z kovu, zahradní nábytek vyrobený z hliníku, zahradní nábytek vyrobený ze dřeva, nábytek do obývacích pokojů, skříňe do ložnic, nábytek do ložnice, vestavěný nábytek do ložnice, lůžkoviny, s výjimkou ložního prádla, noční stolky, kuchyňská stěna (nábytek), skladovací bedny vyrobené ze dřeva, skladovací bedny vyrobené z plastu, stojany na knihy, knihovny, barové židle, plážová lehátka, plážová lehátka s větrnou clonou, rámy na zrcadla, ozdobná zrcadla; (21) umělecká díla z porcelánu, keramiky, kameniny nebo skla, jídelní soupravy (nádoby), sklenice (nádoby), polévkové mísy, čajové servisy [stolní nádoby], kávové servisy [stolní nádoby], jídelní hůlky, sady hrnců, šetky na holení, stojánky na šetky na holení, kartáče na obuv, prostředky k vykuřování vonnými látkami, dekantery, vázy, svícny, lžice na boty, podložky pod hrnce [stolování], napínáky na obuv, napínáky na vyšší obuv, zhašeče svíček, kuchyňské mlýnky, ne elektrické, toaletní taštičky, vybavené piknikové koše (včetně nádoby), otvíráky na lahve, elektrické i neelektrické, vývrtky, kuchyňská prkénka na krájení, pudřenky, slánky, nádoby, kuchyňské náčiní a nádoby pro použití v kuchyni nebo domácnosti, lahvičky na parfémy, skleněné nádoby pro lékárny, kuchyňské samovary (nikoliv z drahých kovů), vázy na květiny z drahých kovů, kamenné vázy k umístění na podlahu, vázy k umístění na podlahu, vázy na květiny, skleněné vázy k umístění na podlahu, kameninové nádoby, hliněné vázy k umístění na podlahu, hliněné hrnce, skleněné vázy, obřadní květinové vázy; (22) lana, provazy, šňůry, rohože z vinylu, lodní plachty, windsurfové plachty, houpačí síť, markýzy z textilních materiálů, stany, textilní obaly (obálky, tašky, sáčky), prachové peří; (24) textil a textilní výrobky nezařazené do jiných tříd, přehozy na postele a stoly, prošívání postelové přehozy a příkrývky, cestovní příkrývky, bytové textil, povlaky na dekoraci polštáře, ložní prádlo a příkrývky, postelové přehozy a příkrývky, prostěradla [textilie], povlaky na polštáře, povlečení na peřiny, koupelňový textil, s výjimkou oděvů, osušky [velké koupelňové ručníky], textilní ručníky, žínky, prostírání z látky, stolní prádlo, ne papírové, textilní stolní ubrusy, látkové prostírání, látkové kapesníky, textilní etikety, zavinovací peřinky, textilní čalouny, textilní podložky pod sklenice, praporevina z textilií, prošívání přehozy na postele, vlaječky z textilu, golfové ručníky, ručníky na ruce, osušky s kapucí, kuchyňské utěrky, povlaky na polštáře, dětské deky, hedvábné příkrývky, látkové prostírání, textilní ubrusy, vlněné příkrývky, textilie a náhražky textilií, textilní nebo plastové závěsy a záclony, spací pytle; (27) tapety, textilní tapety, podlahové krytiny, koberce, čalouny, ne textilní.

(730) **Louis Vuitton Malletier**, 2 Rue du Pont-Neuf, 75001 Paris, FR(740) **ZIVKO MIJATOVIĆ & PARTNERS s.r.o.**, Jugoslávských partyzánů 639/26, Praha 6, 16000(210) **O-560792**

(220) 30.12.2019

(320) 30.12.2019

(511) 11, 19, 20, 21

(540)

Cubito

(510) (11) přístroje pro osvětlení, topení, výrobu páry, pro vaření, přístroje chladicí, pro sušení, ventilací, rozvod vody, sanitární keramika a zařízení, součásti sanitárního vybavení, vany do koupelen, dřezy, záchodová sedátka, zdravotní keramika a sklo, a to umyvadla, splachovací nádrže, bidety, pisoáry (mušle), záchodová sedátka, koupací vany, sprchové vaničky, ruční soupravy jako sprchové příslušenství, sprchovací kabiny, koupelňové armatury, bidetové armatury, sprchové armatury, vanové armatury, záchodové armatury, koupelňové instalace, napouštěcí ventily, odtokové armatury, umyvadlové zátky, sprchové stěny; (19) stavební materiály nekovové, stavební keramika a sklo, a to koupelňové dlaždice, keramické předměty ke stavebním účelům, vyzdívky, keramické dlaždice na podlahy a obklady, krycí desky a krycí sloupky z keramiky, neohébné trubky nekovové pro stavebnictví, asfalt, směla, přenosné konstrukce nekovové, nekovové pomníky, skleněné stěny pro použití do koupelen, ozdobné sklo pro stavebnictví, sklo dekorativní (nikoliv pro stavebnictví); (20) nábytek, zejména koupelňový nábytek dřevěný a plastový, zrcadla, rámy, věšáky, samostatně stojící držáky na ručníky; (21) držáky na ručníky, držáky na přípravky pro osobní hygienu, držáky na poháry a skleničky, náčiní a nádoby pro domácnost nebo kuchyň (nikoliv z drahých kovů ani postříbřených nebo pozlacených kovů), hřebeny a mycí houby, kartáče (s výjimkou štětců), materiály pro výrobu kartáčů, čistící potřeby, drátky na čištění parket, sklo surové nebo opracované (s výjimkou stavebního skla), sklo, porcelán nebo majolika neobsažené v jiných třídách, ozdobná

keramika, ozdobné tabulové sklo, nikoliv pro použití ve stavebnictví, figurální keramika a sklo.

- (730) LAUFEN CZ s.r.o., V tůních 1637/3, Praha 2, Nové Město, 12000, CZ
(740) PATENTSERVIS Praha a.s., Na Podkovce 281/10, Praha 4, Podolí, 14700

(210) **O-560911**

- (220) 07.01.2020
(320) 07.01.2020
(511) 16, 35, 36, 37, 39, 41, 42, 43
(540)

- (510) (16) periodický a neperiodický tisk, časopisy a tiskoviny, papír, kartón, potřeby k vázání knih, fotografie, kancelářské potřeby, lepidla pro kancelářské nebo domácí užití, potřeby pro umělce v rámci této třídy, štetce, psací stroje a kancelářské potřeby (s výjimkou nábytku), vzdělávací a učební pomůcky (s výjimkou přístrojů), plastové balicí materiály (neobsazené v jiných třídách), tiskařská písma, tiskařské štočky; (35) reklamní, propagační a inzertní činnost prostřednictvím jakéhokoliv média, merchandising, provozování obchodního centra, nákupního centra a supermarketu, maloobchod s nepotravinářským zbožím, shromažďování a prezentace zboží třetích osob a zprostředkování možnosti nákupu zboží spotřebiteli v prostorech obchodního centra, nákupního centra a supermarketu, pronájem reklamních a informačních ploch, pronájem reklamních materiálů, pronájem kancelářského nábytku, pronájem reklamních stojanů, pronájem mobilních prodejních stánků, propagace, organizování výstav (komerčních nebo reklamních), organizování spotřebitelské soutěže, aranžování výkladů, pomoc při řízení obchodní činnosti, obchodní administrativa a management, poradenství při vedení podniků, vedení účetnictví, administrativní a kancelářské práce; (36) pronájem a správa nemovitostí, pronájem kanceláří, pronájem bytových a nebytových prostor včetně poskytování služeb, služby související s provozem nemovitostí, bytů a nebytových prostor, inkasování nájemného, správa movitého i nemovitého majetku, zprostředkování nemovitostí, činnost realitní kanceláře, finanční informace a služby, kapitálové investice, investorská činnost ve výstavbě; (37) provádění bytových, občanských a průmyslových staveb, stavební informace, dozor nad stavbami, údržba interiéru budov, stavby a údržba skladů, obstaravatelská a zprostředkovatelská činnost ve stavebnictví, poradenská a konzultační služba v oblasti výstavby a stavebnictví; (39) pronájem garáží, pronájem parkovacích ploch, pronájem skladů, pronájem skladovacích kontejnerů, pronájem nákladních vozidel, kamionů, doprava, balení a skladování zboží; (41) provozování a pořádání zábavních, výchovných, vzdělávacích, kulturních a sportovních akcí, soutěží a loterií, provozování zábavního centra, nakladatelská a vydavatelská činnost, vydávání informací, materiálů, publikací a jiných titulů, také v elektronické podobě; (42) projektová a inženýrská činnost, zajišťování projektové a průmyslové dokumentace, provádění projektování a vyhodnocování geologických prací, provádění výzkumných, zkušebních a diagnostických prací ve stavebnictví, expertní posudky, analýzy, konstruktérské práce; (43) služby zajišťující stravování a nápoje, dočasné ubytování, bary, bufety, rezervace přechodného ubytování, pronajímání a provozování jednacích místností a prostorů pro konference a semináře, restaurace, vináry, cukrárny, samoobslužné restaurace, ubytovací služby, zásobování, catering.

- (730) Dohnal Andrej, Gagarinova 511/23, Karlovy Vary, Drahovice, 36001, CZ

- (740) JUDr. Ladislav Vávra, advokát, Moskevská 1461/66, Karlovy Vary, 36001

(210) **O-560959**

- (220) 09.01.2020
(320) 09.01.2020
(511) 6, 7, 8, 9, 19, 35, 37, 40
(540)

Trytech

- (510) (6) kovové stříkací kabiny, kovové stavební materiály včetně přepravitelných, kovové potřeby zámečnické a klempířské, typové a atypické zámečnické konstrukce, železářské výrobky a drobné kovové

zboží kupříkladu dráty, drátěné pletivo, kovová držadla, kovové kolejnice, kovové kolíky, kovové koše, kovová lana neelektrická, kovové barely, kovové potrubí a roury, kovové rošty, kovové lamely, kovové slévárenské formy, kovové konstrukce, výtuhové profily z kovu, profilové konzole pro stavebnictví z kovu, ocelové profily válcované za studena, kovové vyztužovací materiály pro řemeny, kovové části fasád, kovová okna a dveře včetně hliníkových, kovové dveřní a okenní rámy, kovové části dveří a oken, dveřní a okenní kování, okenice kovové, okenní uzávěry a zarážky z kovu, vrata všech typů z kovu, rolety, markýzy a pohyblivé mříže kovové, kovové součásti zimních zahrad, kovové konstrukce prosklených fasád, skleníkové a jiné kovové konstrukce, garážová a průmyslová sekční vrata z kovu, zámečnické výrobky všeho druhu, kovové brány, kovové závory, kovové stavební konstrukce, kovové ploty, kovové lešení, kovová okna, kovové markýzy, kovové a ocelové rolety, žaluzie, řetězy, kovové kabely, dráty a roury, kovové sejfy, hřebíky, šrouby, pneumatická ovládací zařízení pro vrata, okna, rolety, mříže, obecné kovy v surovém a polozpracovaném stavu a jejich slitiny, kotvy, kovadliny, stavební materiál z válcovaného a litého kovu, rudy; (7) kompresory (stroje), vzduchové kompresory, turbokompresory, stříkací pistole na nanášení barvy, tryskací zařízení, filtry jako součást strojů nebo motorů, vložky do filtračních zařízení, metalizační zařízení, stroje na odsávání vzduchu, zařízení na odsávání prachu pro čistící účely, obráběcí stroje, motory (s výjimkou motorů pro pozemní vozidla), jeřáby (zvedací a zdvihací zařízení), zejména nákladní jeřáby pro nákladní vozy a autojeřáby, zemědělské nástroje kromě nástrojů poháněných ručně, samohybné jeřáby, mechanická a hydraulická zvedací zařízení, pneumatická a hydraulická zdvihací klapy, stroje a zařízení pro čištění, dřevobráběcí stroje, drtiče pro průmyslové využití, kliky (jako části strojů), pneumatická kladiva, ložiskové štíty pro stroje, žací a sklízecí stroje, lopaty (mechanické), zdvihací zařízení, mechanické kladkostroje, odsavače prachu pro čistící účely, sací zařízení pro průmyslové využití, sněžné pluhy, radlice, kontrolní zařízení pro stroje, motory a stroje, přístroje a technologická zařízení, včetně mechanických, zejména pro modernizaci, mechanizaci a automatizaci výroby, nástroje a nářadí kromě ručních, dorovnávací zařízení (jako součásti strojů), dřevozpracující stroje a jejich součásti, mechanická zařízení a nářadí na elektrický pohon, pilové čepele (jako součásti strojů), řezací stroje, stolové cirkulární pily (jako součásti strojů), vrtací hlavy jako součásti strojů, vrtací korunky jako součásti strojů, elektrická ruční vrtací zařízení, vrtáková sklíčidla jako součásti strojů, vrtáky na kov a dřevo, průmyslové odsavače prachu a nečistot, elektrické smykové desky; (8) brusné kameny, brusy (ruční nástroje), brousky, obušovací nástroje (ruční nástroje), smirkové brusné kotouče, frézovací tmy, glazovací nástroje, nářadí a nástroje s měním pohonem, krbové náčiní, krbová dmychadla (ruční nástroje), břitvy, čepele, dláta, dlabací nástroje, lopaty, harpuny, hevery, frézy, hoblíky, hoblíkové nože, holicí soupravy, hrábě, jehlové pilníky, kapesní nože, kladiva, kleště, kosiře, kráječce na zeleninu, krumpáče, lící pánve, lisovací nástroje, sázecí lopatky, lopaty, lupénkové pily, lžíce, mačety, malířské špachtle, manikúrové soupravy, motyky, naběračky (ruční náčiní), navlékače jehel, neobezy, nůžky, nýtovačky, oblé sedlíky, obtaňovací řemeny, obloukové pily, obušky, ocílky, nástroje na ohýbání trubek, nástroje na ostření, otvíráky konzerv, palice, perforovačky, pěchovadla, perličky, pily, pinzety, pistole ruční na vytlačování tmelu, plečky, podkovařské nože na kopyta, pochvy na šavle, pohrabáče, pokosnice, pořízy, postuhuovadla, profilovací nástroje, prořezávače stromů, prostřihovadla, průbojníky, přístroje, rámy na pily, rašple, razidla, rozprašovače insekticidů, rozvodky na pily, rýče, rydla, řezné nástroje, sbíjecí kladiva, sečné a bodné zbraně, sekáče, sekáčky, sekery, sochory, soupravy pro pedikům, srpy, strojeky na mletí masa, strojky na stříhání, svěráky, šavle, šidla, škrabky na zeleninu, šroubováky, štěpařské nástroje, tvářecí nástroje, tyče brázdící, úhelníky, vidle, vidličky, vochle, vrtáky, výhrubníky, vypalovací železka, vyorávače, vyražeče hřebíků, vyrovnávací zařízení na dráty a kovové pásky, výstružníky, zahradnické náčiní, zdviháky, zednické lžíce, žehličky neelektrické, žiletky; (9) ochranné masky, ochranné azbestové rukavice, ochranné přilby, ochranné rukavice, pokrývky hlavy jako ochranné helmy, pracovní ochranné obličejové štíty, ochranné kombinézy, dýchací masky, filtry do dýchacích masek, respirátory na filtraci vzduchu, přístroje a nástroje vědecké, námořní, geodetické, fotografické, filmové, optické, přístroje pro vážení, měření, signalizaci, kontrolu (inspekci), záchranu a přístroje pro vyučování, přístroje a nástroje pro vedení, přepínání, přeměnu, akumulaci, regulaci nebo řízení elektrického proudu, přístroje pro záznam, převod, reprodukci zvuku nebo obrazu, automatické distributory a mechanismy pro přístroje a mince, zapisovací pokladny, počítačové stroje, přístroje pro zpracování informací, počítače, informace a záznamy na nosičích zrazených ve třídě 9, elektronická data a databáze, informační produkty v elektronických, datových, informačních a telekomunikačních sítích všeho druhu, software a hardware, periodika a knihy v elektronické podobě,

databázové produkty zařazené ve třídě 9, nosiče dat či záznamů včetně audiokazet nahrané i nenahrané, elektronické, datové nebo informační sítě, multimediální aplikace na nosičích zařazených ve třídě 9 nebo v sítích, interaktivní a grafické programy, software, zejména pro systémy pro přenos dat, dešifrovací soustavy, platební karty nebo magnetické a čipové karty pro použití v bankovníctví, pojišťovnictví, v oblasti služeb a v obchodním styku, mezinárodní platební karty, elektronické peněženky, čipy, multimediální nebo informační katalogy, audiovizuální programy a díla, exponované filmy, hudební díla na nosičích, CD disky, programové vybavení pro počítače, software, hardware výpočetní, komunikační nebo informační techniky, elektronické databáze a databázové produkty, informace a záznamy na nosiči s výjimkou nosičů papírových ze třídy 16, informace a data na nosičích nebo i v elektronických, datových, informačních, počítačových a komunikačních sítích, související software a hardware, elektronické, datové nebo informační nebo komunikační nebo výpočetní sítě včetně jednotlivých součástí a náhradních dílů obsažených ve třídě 9, multimediální aplikace, počítačové hry, identifikátor typu dat informačních technologií, hlavolamy elektrické nebo elektronické - v rámci této třídy, hasicí přístroje; (19) stříkací kabiny (ne kovové), stavební materiály nekovové - surové nebo polozpracované a nekovové stavební výrobky a konstrukce obsažené ve třídě 19, neohébné trubky nekovové pro stavebnictví, přenosné konstrukce nekovové, beton, bridlice, cement a cementové desky, cihly, lepenka dehtovaná a pro stavební účely, nekovové dlaždice na podlahy, na stěny a pro stavebnictví, stavební dřevo, nekovové dveře, geotextilie, stavební kámen, kamenina pro stavebnictví, nekovové konstrukce, střešní krokve a krytiny, křemenný písek, latě, lemování střech, nekovová lešení, lišty nekovové, malta, též suché maltové směsi, malta stavební, mozaiky pro stavebnictví, mramor, nátěrové hmoty pro stavebnictví, nekovové nosníky, nekovové obklady, nekovové obklady stěn a zdí, obklady vinylové, nekovová obložení ve stavebnictví, obložení dřevěná, ohnivzdorné cementové ochranné vrstvy, nekovové okenice, nekovová dveřní okénka, nekovové rámy, nekovové okenní rámy, omítky, též sanační a strukturální omítky, omítkové směsi i hotové, zateplené omítky, opuka, nekovové stavební panely, nekovové pláště budov, papír pro stavebnictví, nekovové ploty, plst pro stavební účely, parketové podlahy, vlysy u podlah, podlahy nekovové, též lité, prkna, nekovové překlady okenní a dveřní, překližka, nekovové příčky, rákos pro stavební účely, venkovní rolety kromě kovových a textilních, řezivo, nekovové římsy a lišty pro římsy, sádra, sádrové bloky, sádrokartony, sádrovec, nekovová schodiště, nekovové schody a stupně, stavební sklo, sklo izolační pro stavby, mozaikové sklo, sklo okenní kromě skel pro automobily, tabulové sklo pro stavby, nekovové přenosné stavby, nekovové stavební hmoty, nekovové stropy, struska jako stavební hmota, šindele, škvára, šterk i drcený, střešní nekovové tašky, nekovové trámy, nekovové drenážní trubky, kameninové trubky, nekovové trubky, tvárnice, úžlabí střech nekovová, vápenc, materiály na stavbu a pokryv či potahy vozovky, nekovové výztuže pro stavebnictví, nekovové zárubně dveří, nekovové okapní žlaby, žáruvzdorné materiály, směla, asfalt, nekovové pomníky; (35) internetový obchod s výrobky uvedenými ve třídách 6, 7, 8, 9 a 19, zprostředkování v oblasti obchodu s výrobky uvedenými ve třídách 6, 7, 8, 9 a 19, marketing, obstaravatelská a zprostředkovatelská služba v rámci propagace, reklamy, obchodní činnosti a kancelářských prací, účetnictví, zpracování počítačových dat a spravování databází, marketingové služby v oblasti správy nemovitostí, logistiky, obchodní administrativa a kancelářské práce, aranžérství a průzkum trhu v souvislosti s uvedenými výrobky a službami ve třídách 6, 7, 8, 9, 19, 35, 37 a 40 pro jiné firmy a zákazníky, rozesílání prospektů, pořizování informačních tiskovin, účetní služby, poradenské komerční služby, inzertní činnost, poskytování pomoci při provozu obchodu, včetně zprostředkování obchodních a souvisejících obchodně personálních záležitostí, kontrola, vedení, vypracování statistických přehledů, poradenství v oblasti organizace a ekonomiky podnikání, poradenské služby při výběru zaměstnání, organizování výstav a veletrhů k reklamním a obchodním účelům, provádění aukcí a dražeb, pronájem kancelářských strojů a zařízení, distribuce zboží k reklamním účelům, vykonávání administrativních prací pomocí výpočetní techniky, zprostředkování nákupu a prodeje v oblasti výpočetní techniky (hardware i software), kopírování nebo rozmnožování dokumentů, dokladů apod., příprava a vyhotovení daňových přiznání, pronájem reklamních ploch, půjčování fotokopírovacích strojů, revize účtů (audit), pomoc při celním řízení, zajištění reklamy za účelem prezentace podnikatelů v oblasti vnitrostátní a mezinárodní dopravy, přepravy, zasilatelství a skladištních zařízení, pronájem prodejních automatů; (37) lakování, metalizace, pískování, tryskání, úprava povrchů, servis tryskací techniky, půjčovna tryskací techniky, pronájem strojů a zařízení k použití při metalizaci, lakování, pískování, tryskání, úpravě povrchů, stavebnictví, práce omítkářské a sádrovací, služby ve stavebnictví, provádění investorských

staveb, stavebních prací, pronájem stavebních strojů, technologických a provozních zařízení, montáž technologických zařízení a ocelových konstrukcí, natěračské práce, provádění staveb, jejich změn a odstraňování, služby ve stavebnictví, montáž a údržba konstrukcí, montáž lešení, stavební práce, rekonstrukce, opravy a servisní služby ve stavebnictví, provádění povrchových úprav budov, rekonstrukce fasád, konzultační servis a poradenství ve stavebnictví, provádění zateplování fasád a střech, spárování a rekonstrukce spár panelových objektů, montáž skládaných a sendvičových obvodových pláštů zateplených i nezateplených, opravy a izolování okenních spár, klempířské práce, zednické práce, kompletace a instalace oken a dveří včetně zárubní a okenních rámu, vrat všech typů, zimních zahrad, zasklených lodžii, prosklených fasád a jiných kovových a nekovových konstrukcí, servisní, údržbářské a opravárenské práce, zprostředkování uvedených činností, pokrývačské služby; (40) pískování, pokovování, leštění broušením, odstraňování povrchových úprav, frézování, galvanizace, poniklování, pozlacování, úprava a zpracování kovů, broušení, povrchová úprava kovů, upcyclace (recyklace odpadu), průmyslové odsávání, recyklace odpadu, pronájem strojů a zařízení na povrchovou úpravu kovů, zpracování kovů a jejich povrchová úprava nebo eloxování, emailování, fosfátování, chromování, zinkování, zušlechťování, zpracování materiálů, zpracování, úprava a oprava plastů a kovových materiálů, a to ohýbání, lepení, leštění, lisování, tváření za tepla i za studena, dělení, řezání, broušení, spojování, svařování, mechanické opracování plastových hmot, laminování, montáž materiálů na objednávku (pro třetí osoby), tónování skla, vodovzdorná impregnace látek, vodovzdorná úprava látek, zhotovování oblečení, vycpávání a preparování zvířat, vazba tiskovin, zejména knih, zpracování kožešin a srstí, příprava a zušlechťování kožešin a srstí, vyvolávání filmů a zpracování fotografií, zpracování dřeva, zmrazování ovoce, vydělávání, barvení, příprava, zpracování a povrchové zušlechťování kůže, mlynářství, zpracování nebo apretace textilu, vstrojování, bělení, barvení, Mercerace barvené příze, obstaravatelská a zprostředkovatelská činnost v této oblasti.

(730) **Trytech s.r.o.**, Peklo 2347, Pelhřimov, 39301, CZ

(740) **DANĚK & PARTNERS** Advokátní a patentová kancelář, Dr. Vilém Daněk, Vinohradská 403/17, Praha 2, Vinohrady, 12000

(210) **O-560975**

(220) 09.01.2020

(320) 09.01.2020

(511) 29

(540)



(510) (29) sýry, mléčné výrobky.

(730) **AGRO-HNIEZDNE, s.r.o.**, Hniezdne 180, Hniezdne 06501, SK

(740) Ing. Mgr. Hana Holasová, Křížová 105/4, Brno, 60300

(210) **O-560976**
(220) 09.01.2020
(320) 09.01.2020
(511) 29
(540)



(510) (29) sýry, mléčné výrobky.
(591) Barevná
(730) **AGRO-HNIEZDNE, s.r.o.**, Hniezde 180, Hniezde 06501, SK
(740) Ing. Mgr. Hana Holasová, Křížová 105/4, Brno, 60300

(210) **O-561028**
(220) 13.01.2020
(320) 13.01.2020
(511) 3, 16, 21, 35, 41
(540)

Kosmetikahrou.cz 

(510) (3) vlasová kosmetika, podkladová kosmetika, dekorativní kosmetika, pleťová kosmetika, zkrášlující kosmetika, přírodní kosmetika, barevná kosmetika, tonika (kosmetika), korektory (kosmetika), kosmetika, hydratační přípravky (kosmetika), pleťové masky (kosmetika), kosmetika na rasy, kosmetika na obočí, oční linky (kosmetika), obličejové peelings (kosmetika), tekuté krémy (kosmetika), kosmetika na rty, kosmetika v podobě olejů, kosmetika v podobě pudrů, barevná kosmetika na oči, oleje po opalování (kosmetika), obličejové čisticí přípravky (kosmetika), hydratační tělové vody (kosmetika), kosmetika obsahující kyselinu hyaluronovou, mýdla, kosmetická mýdla, mýdla v kostce, ručně vyráběná mýdla, vlasové oleje, parfémové oleje, éterické oleje, éterické esence, esence pro péči o pleť; (16) knihy, příručky (knihy), knihy receptů, brožury, informační prospekty, kalendáře, tištěné poukazy; (21) dávkovače mýdla, kosmetické pomůcky, odličovací pomůcky, kosmetické a toaletní potřeby, aplikátory kosmetických přípravků, aplikátory líčidel na oči, dávkovače na sprchové gely, dávkovače pleťových krémů, houbičky na nanášení líčidel, kapátka ke kosmetickým účelům prodáváná prázdná, kosmetické pudřenky, krabičky na mýdlo, lahvičky na parfémy, misky, nádoby na kosmetická mléka a vody (prázdné, k použití v domácnosti), prázdné rozprašovací láhve; (35) on-line maloobchodní služby týkající se kosmetiky, maloobchodní služby v oblasti vonných přípravků, maloobchodní prodej toaletních potřeb sloužících k hygieně lidí; (41) pořádání instruktážních kurzů, příprava a pořádání vzdělávacích kurzů, pořádání odborných workshopů a výukových kurzů, vzdělávací a školicí služby, pořádání kosmetických kurzů.

(591) Barevná
(730) **Klimentová Judita**, V Akátech 575, Libčice nad Vltavou, 25266, CZ
(740) Mgr. PETR ŽIŽKA, advokátní kancelář, Mgr. Petr Žižka, advokát, Sedláčkova 209/16, Plzeň, Vnitřní Město, 30100

(210) **O-561248**
(220) 22.01.2020
(320) 22.01.2020
(511) 30, 32
(540)

RAJEC BIOelixír

(510) (30) čajové nápoje, vyráběné v souladu s předpisy o ekologickém zemědělství.; (32) nealkoholické nápoje, šumivé nealkoholické nápoje, vody (nápoje), syčené vody, vyráběné v souladu s předpisy o ekologickém zemědělství.
(730) **Kofola ČeskoSlovensko a.s.**, Nad Porubkou 2278/31a, Ostrava, Poruba, 70800, CZ
(740) Rott, Růžička & Guttman a spol., Vyskočilova 1566, Praha 4, Michle, 14000

(210) **O-561520**
(220) 03.02.2020
(320) 03.02.2020
(511) 6, 19, 20, 35, 37, 42
(540)

STREET FOOD BOX

(510) (6) kompaktní kontejnerové buňky kovové jako přenosné stavby nebo konstrukce; (19) kompaktní kontejnerové buňky jako přenosné stavby nebo konstrukce (ze dřeva, nebo převážně ze dřeva); (20) nábytkové vybavení kontejnerových buněk, nábytek kovový, kempinkový nábytek, zahradní nábytek, kuchyňský nábytek, dětský nábytek, nábytek pro gastronomická a restaurační zařízení, zrcadla a rámy, koše pro skladování a přepravu, krabice ze dřeva nebo umělých hmot, věšáky, uzávěry na lahve (ne kovové), vývěsní štíty ze dřeva či plastu, vývěsky (nástěnky); (35) propagace, reklama a maloobchodní prodej kompaktních kontejnerových buněk; (37) výstavba kompaktních kontejnerových buněk, jejich opravy a údržba; (42) návrhy a projektování kompaktních kontejnerových buněk, poradenství a design v oblasti architektury.
(730) **Havlíček Roman**, Herčíkova 2568/35, Brno, Královo Pole, 61200, CZ
(740) Vašíček a partneři s.r.o., advokátní kancelář, JUDr. Milan Vašíček MBA, advokát, Dominikánské náměstí 656/2, Brno, 60200

(210) **O-561795**
(220) 14.02.2020
(320) 14.02.2020
(511) 18, 25, 28
(540)

DONUT'S ORIGINAL WEAR

(510) (18) tašky, školní tašky, cestovní tašky, plážové tašky, plátěné tašky, pracovní tašky, kožené tašky, tašky (sportovní); (25) oděvy, obuv, sportovní oblečení, čepice, vlněné čepice, pletené čepice, sportovní čepice, baseballové čepice; (28) sportovní potřeby a vybavení.
(730) **Góralczyk Zbyněk**, Zahradní 159, Dolany nad Vltavou, 27801, CZ

(210) **O-561837**
(220) 18.02.2020
(320) 18.02.2020
(511) 36, 37, 42
(540)

CONTERA
- INDUSTRIAL PARKS FOR LIFE -

(510) (36) pronájem kanceláří (nemovitostí), pronájem nemovitostí, pronájem sdílených kanceláří, správa nemovitostí, výběr nájemného, zajištění financování stavebních projektů, zprostředkování v oblasti nemovitostí; (37) demolice budov, stavební dozor, stavební informace, stavební poradenství, stavění obchodních stánků a obchodů, výstavba a opravy skladů, výstavba a údržba potrubí, výstavba, výstavba továren; (42) inženýrské služby, navrhování interiérů, návrhy interiérů, poradenství v oblasti architektury, styling (průmyslový design), technologické poradenství, technologický výzkum, výzkum v oblasti stavebnictví, projektování ve výstavbě.

(591) Barevná

(730) **CONTERA Management s.r.o.**, Na strži 1702/65, Praha 4, Nusle, 14000, CZ

(740) Mgr. Bohumil Petrů, Pavla Švandy ze Semčic 850/7, Praha 5, Smíchov, 15000

(210) **O-561838**

(220) 18.02.2020

(320) 18.02.2020

(511) 36, 37, 42

(540)

CONTERA

(510) (36) pronájem kanceláří (nemovitostí), pronájem nemovitostí, pronájem sdílených kanceláří, správa nemovitostí, výběr nájemného, zajištění financování stavebních projektů, zprostředkování v oblasti nemovitostí; (37) demolice budov, stavební dozor, stavební informace, stavební poradenství, stavění obchodních stánků a obchodů, výstavba a opravy skladů, výstavba a údržba potrubí, výstavba, výstavba továren; (42) inženýrské služby, navrhování interiérů, návrhy interiéru, poradenství v oblasti architektury, styling (průmyslový design), technologické poradenství, technologický výzkum, výzkum v oblasti stavebnictví, projektování ve výstavbě.

(591) Barevná

(730) **CONTERA Management s.r.o.**, Na strži 1702/65, Praha 4, Nusle, 14000, CZ

(740) Mgr. Bohumil Petrů, Pavla Švandy ze Semčic 850/7, Praha 5, Smíchov, 15000

(210) **O-561883**

(220) 19.02.2020

(320) 19.02.2020

(511) 35, 41

(540)

NOVUS VITAE

(510) (35) personální poradenství, personální řízení a zaměstnanecké poradenství, poradenství v oblasti personálního managementu, odborné poradenství v oblasti personálního řízení, poradenství v oblasti organizace a řízení obchodní činnosti v oboru personálního řízení, sběr personálních informací, konzultační a poradenské služby vztahující se k personálnímu řízení, pomoc v personálním řízení, služby personální agentury vztahující se k průmyslu s elektronikou, příprava životopisů pro druhé, psaní životopisů pro druhé, psaní životopisů pro jiné osoby; (41) personální koučink (školení), informační a poradenské služby pro volbu povolání.

(730) **NAVASH s.r.o.**, Malířská 377/11, Praha 7, Bubeneč, 17000, CZ

(210) **O-561925**

(220) 21.02.2020

(320) 21.02.2020

(511) 35, 41, 42

(540)



(510) (35) administrativní pomoc při reakci na výzvy k účasti ve výběrových řízeních, administrativní pomoc při vypracování nabídek k poptávkám (RFP), aktualizace reklamních materiálů, analýza nákladů a cen, cílené zasílání reklamních materiálů, cílený marketing, grafická úprava pro reklamní účely, marketing, návrh reklamních materiálů, obchodní průzkum, obchodní správa licencí k výrobkům a službám jiných osob, obchodní zprostředkovatelské služby, online reklama v počítačové síti, optimalizace návštěvnosti webových stránek, podpora prodeje jiných osob, pomoc při řízení obchodní činnosti, poptávky, poradenské služby pro obchodní vedení, poradenství v oblasti komunikačních strategií při styku s veřejností, poradenství v oblasti komunikačních strategií v reklamě, PPC reklama, poskytování obchodních informací a rady pro spotřebitele ve výběru

produktů a služeb, prezentace výrobků v komunikačních médiích pro účely maloobchodu, profesionální obchodní poradenství, propagace, psaní reklamních textů, psaní scénářů pro reklamní účely, reklama, rozhlasová reklama, řízení obchodní činnosti nezávislých poskytovatelů služeb, sestavování katalogů informací pro obchodní či reklamní účely, služby v oblasti firemní komunikace, služby v oblasti vztahů s médii, správa zákaznických věrnostních programů, srovnávání cen, styk s veřejností, subdodavatelské služby (pomoc v obchodní činnosti), šíření reklamních materiálů, šíření vzorků, televizní reklama, venkovní reklama, vydávání reklamních textů, vyhledávání sponzorů, výroba reklamních filmů, zaznamenávání písemných sdělení a údajů, zpracování textu, zprostředkování obchodních informací, zprostředkování propagace, zprostředkování reklamy; (41) dabing, fotografování, koučink (školení), online vydávání elektronických knih a časopisů, pořádání a vedení workshopů (školení), předávání know-how (odborné vzdělávání), překladatelské služby, psaní a skládání písní, psaní filmových scénářů, psaní textů, služby grafické úpravy, nikoliv k reklamním účelům, služby v oblasti střihu videa na akce, soukromá výuka, zábava, školení, tlumočnické služby, vydávání knih, výuka; (42) grafický design propagačních materiálů, navrhování obalů, navrhování vizitek, poradenství v oblasti navrhování webových stránek, technické psaní, umělecký design, vytváření a údržba webových stránek pro jiné osoby.

(730) **VORTUM s.r.o.**, Rybná 716/24, Praha 1, Staré Město, 11000, CZ

(740) Mgr. Ing. Jana Martinková, advokátka, Šimáčkova 915/18, Praha 7, Holešovice, 17000

(210) **O-561958**

(220) 24.02.2020

(320) 24.02.2020

(511) 35, 41, 44

(540)



(510) (35) komunikační média (prezentace služeb v komunikačních médiích), reklama a inzercie prostřednictvím všech druhů médií, zejména prostřednictvím sítě internet, marketing, reklama a obchodní reklama; (41) gymnastický výcvik, poskytování informací o výchově a vzdělávání, služby klubů zdraví, organizování a vedení konferencí, organizování a vedení kongresů, organizování a vedení seminářů, organizování a vedení sympozií, organizování kulturních nebo vzdělávacích výstav, služby prázdninových táborů (zábava), praktický výcvik, pořádání a řízení školení nebo vyučování, školky a dětské jesle, školství, internátní školy, tělesná výchova, psaní textů s výjimkou reklamních, instruktážní výcvik, vydávání knih, vydávání textů s výjimkou reklamních nebo náborových; (44) aromaterapeutické služby, fyzikální terapie, fyzioterapie, farmaceutické poradenství, soukromé kliniky nebo sanatoria, lázeňské služby, parní lázně, lázně veřejné pro účely hygienické, lékařské služby, masáže, služby nemocnic, neurologie (chiropraktika), pronajímání (zdravotních) zdravotnických zařízení, služby psychologů, rehabilitace, zotavovny, služby v oblasti sauny, služby vizážistů, zdravotnická střediska, zdravotní péče.

(730) **Dobeš Miroslav PhDr.**, č. p. 589, Horní Bludovice, 73937, CZ

(740) Ing. Josef Bocek, Dělnická 19/1168, Havířov-Město, 73601

(210) **O-561969**

(220) 24.02.2020

(320) 24.02.2020

(511) 35, 39, 41, 44

(540)

Lékárna LEMON

(510) (35) reklamní, marketingové a propagační služby, služby vztahů s veřejností (public relations), služby předvádění výrobků a vystavování zboží, věrnostní, pobídkové a bonusové programy, poskytování prostor, času a

médií pro reklamu, rozšiřování reklamních marketingových a propagačních materiálů, obchodní služby a informace pro spotřebitele, maloobchodní nebo velkoobchodní služby pro farmaceutické, veterinární a sanitární přípravky a lékařské potřeby, včetně on-line maloobchodních služeb, velkoobchodní a maloobchodní prodej (včetně on-line maloobchodních služeb) dietetických přípravků, lékařských nástrojů, lékařských přístrojů, předmětů sloužících k úpravě vzhledu lidí, předmětů sloužících k hygieně lidí, toaletních potřeb, veterinárních přípravků, výživových doplňků, zařízení pro fyzikální terapii, zvěrolékařských přístrojů, zvěrolékařských nástrojů, vlasových přípravků, vonných přípravků, kosmetiky; (39) doprava a přeprava, doprava a doručování zboží, distribuce (přeprava) maloobchodního zboží, dodávání zboží prostřednictvím zásilkového obchodu, doprava a skladování zboží; (41) služby v oblasti vzdělávání, zábavy a sportu, organizování konferencí, výstav a soutěží, školicí služby; (44) služby zdravotní péče, farmaceutické služby, dávkování farmaceutických přípravků, farmaceutické poradenské služby, konzultační a informační služby týkající se farmaceutických výrobků, konzultační a informační služby poskytované prostřednictvím internetu týkající se farmaceutických výrobků, konzultační a informační služby týkající se biofarmaceutických výrobků, lékařské služby (příprava léků na předpis), poskytování informací pro pacienty v oblasti podávání léků, poskytování informací týkajících se lékařství, poskytování informací týkajících se přípravy a výdeje léků, příprava a výdej léků, příprava lékařských předpisů v lékárnách, příprava receptů lékárníky, výdej farmaceutických přípravků (provozování lékáren), služby péče o hygienu a krásu.

(730) **Lemon pharmacy a.s.**, Plaská 622/3, Praha 5, Malá Strana, 15000, CZ
(740) JUDr. Tomáš Vymazal, advokát, JUDr. Tomáš Vymazal, Wellnerova 1322/3c, Olomouc, Nová Ulice, 77900

(210) **O-562160**
(220) 02.03.2020
(320) 02.03.2020
(511) 9, 41, 42
(540)



(510) (9) software pro počítačové hry, software na elektronické hry, software na hry, počítačové hry (programy), softwarové programy na video hry, počítačové programy pro předem nahrané hry, počítačové programy pro videohry a počítačové hry, počítačové programy pro interaktivní televizi a pro interaktivní hry a/nebo kvízy, interaktivní multimediální software ke hraní her, interaktivní multimediální počítačové programy, interaktivní počítačové herní programy, interaktivní počítačový software, interaktivní zábavní software k použití s osobními počítači, počítačový herní software do mobilních telefonů, počítačový software umožňující hraní her; (41) herní služby poskytované prostřednictvím počítačových sítí a globálních komunikačních sítí, informace vztahující se k zábavě poskytované online z počítačových databází nebo z internetu, poskytování informací hráčům o stavu jejich herního skóre prostřednictvím webových stránek, poskytování on-line zábavy ve formě herních turnajů, poskytování her, služby online her, služby provozování online her z počítačové sítě, poskytování her prostřednictvím počítačového systému, poskytování online informací vztahujících se k počítačovým hrám a počítačovým vylepšením her, služby a soutěže v oblasti elektronických her, včetně poskytování počítačových her on-line nebo prostřednictvím globální počítačové sítě, služby v oblasti elektronických her poskytované po globální počítačové síti nebo internetu, poskytování online zábavy, poskytování interaktivních počítačových her pro více hráčů prostřednictvím internetu a elektronických komunikačních sítí; (42) programování softwaru pro internetové platformy, počítačové programování video her a počítačových her, navrhování her, navrhování a vývoj softwaru pro počítačové hry a softwaru virtuální reality.

(591) Barevná
(730) **Gamee Mobile s.r.o.**, Rašínovo nábřeží 71/10, Praha 2, Vyšehrad, 12800, CZ

(210) **O-562378**
(220) 11.03.2020
(320) 11.03.2020
(511) 35, 36, 45
(540)



(510) (35) pomoc v obchodní a podnikatelské činnosti, management a administrativní služby; (36) finanční a peněžní služby a bankovní služby; (45) právní služby.
(591) Barevná
(730) **Deregio Tender, s.r.o.**, Viniční 2270/160, Brno, Židenice, 61500, CZ

(210) **O-562461**
(220) 16.03.2020
(320) 16.03.2020
(511) 6, 14, 19
(540)



(510) (6) kovová obložení stěn pro stavebnictví, kovová oplacení, kovová vrata, kovové altány (konstrukce), kovové desky pro stavebnictví, kovové dveře, kovové dveřní rámy, kovové konstrukce, kovové mobilní schůdky pro nástup cestujících, kovové montované domy (stavebnice), kovové mříže, kovové mřížoví, kovové nosníky, kovové nosníky (části schodišť), kovové opláštění pro stavebnictví, kovové oplechování pro stavebnictví, kovové ploty, kovové přístřešky nad vchodem (konstrukce), kovové schůdky (stoličky), kovové schůdky (žebříky), kovové skládací dveře, kovové stavební konstrukce, kovové stavební materiály, kovové stavební panely, kovové stropy, kovové střešní krytiny, kovové střešní krytiny s integrovanými fotovoltaickými články, kovové střešní tašky, kovové střešní vlnovky, kovové stupně schodišť, ocelové stavební konstrukce, střešní oplechování; (14) drahé kovy, surové nebo jako polotovar, drahokamy, stříbro, surové nebo jako polotovar, zlato, surové nebo jako polotovar, prsteny (šperky), přívěsky (šperky), přívěsky ke kroužkům na klíče, řetízky (šperky); (19) cihly, dřevěná prkna pro stavebnictví, dřevěné dýhy, dřevěné obložení, dřevěné palubky, dřevo jako polotovar, obkládačky pro stavebnictví, ne kovové, obklady stěn pro stavebnictví, ne kovové, obložení pro stavebnictví, ne kovové, stavební dřevo, betonové stavební prvky.

(591) Barevná
(730) **KAZBET GROUP s.r.o.**, č. p. 43, Dolní Branná, 54362, CZ

(210) **O-562516**
(220) 18.03.2020
(320) 18.03.2020
(511) 35, 41, 42, 44
(540)

PRIVAMED

(510) (35) reklamní služby na podporu informovanosti veřejnosti o zdravotním stavu, služby pro maloobchod nebo velkoobchod s farmaceutickými, veterinárními a sanitárními přípravky a zdravotnickým materiálem, obchodní služby a obchodní informace pro spotřebitele; (41) vzdělávací služby ve zdravotnictví; (42) analýzy v laboratořích, lékařské laboratorní služby (výzkum), poradenství vztahující se k laboratornímu testování, laboratorní služby vztahující se k produkci monoklonálních protilátek; (44) služby zdravotní péče, služby zdravotnických zařízení, služby zdravotnického personálu, služby posuzování zdravotního stavu, zdravotní poradenství a informační služby, informační služby týkající se zdravotní péče.

(730) **PRIVAMED a.s.**, Kotíkovská 927/19, Plzeň, Severní Předměstí, 32300, CZ

(740) JUDr. Tomáš Mach Ph.D., advokát, Viktora Huga 377/4, Praha 5, Smíchov, 15000

(210) **O-562529**
(220) 18.03.2020
(320) 18.03.2020
(511) 41, 44, 45
(540)



Žena je láska

(510) (41) výchova, vzdělávání, zábava a sportovní činnost; (44) alternativní medicína, farmaceutické poradenství, ozdravovny, zdravotní poradenství a informační služby; (45) astrologické poradenství, duchovní poradenství, poradenství týkající se duchovního vedení, poradenství v oblasti duševního vlastnictví, sestavování horoskopů, výklad karet.

(730) **QUEEN SCOTTY Co. LLC.**, Coastal Highway 16 192, Lewes, DE, US

(740) Advokátní kancelář KIESEWETTER a partneři v.o.s, Mgr. Eva Hanzalová, Nad Šárkou 766/58, Praha 6, Dejvice, 16000

(210) **O-562583**
(220) 19.03.2020
(320) 19.03.2020
(511) 9, 12, 41
(540)



(510) (9) hasicí přístroje, přístroje a zařízení hasící a protipožární techniky, ochranné a ohnivzdorné pracovní oděvy a pracovní pomůcky, automatická protipožární zařízení; (12) automatická protipožární zařízení pro dopravní vozidla; (41) organizování, pořádání a zprostředkování výchovných a vzdělávacích akcí včetně organizování vzdělávání ve formě kurzů, školení, přednášek, konferencí a sympozií, pořádání nekomerčních výstav, přehlídek a veletrhů, vydavatelská a nakladatelská činnost.

(591) Barevná

(730) **SENSATION INVEST s.r.o.**, Vítkovická 3299/3a, Ostrava, Moravská Ostrava, 70200, CZ

(740) Ing. Zdeněk Kučera, Dlouhá 207 (P.O.Box 92), Slušovice, 76315

(210) **O-562641**
(220) 24.03.2020
(320) 24.03.2020
(511) 5
(540)

DesOX

(510) (5) desinfekční přípravky, desinfekční kapaliny, gely a mýdla, desinfekční prostředky pro hygienické účely, chemicko - farmaceutické přípravky.

(730) **H Q H SYSTEM spol. s r.o.**, Na Jarově 2049/29, Praha 3, Žižkov, 13000, CZ

(740) Ing. Michal Jupa, patentový zástupce, Na Baních 1385, Praha 5 - Zbraslav, 15600

(210) **O-562718**
(220) 27.03.2020
(320) 27.03.2020
(511) 5, 29, 42
(540)



(510) (5) výrobky farmaceutické, výrobky dietetické k lékařským účelům, potraviny pro lékařské účely pro děti a dospělé, dietetické potravinářské výrobky a nápoje pro léčebné účely určené k ochraně kloubů, vazivového aparátu, kůže, vlasů, případně jiných částí pohybového aparátu a lidského organismu, nápoje dietetického charakteru pro léčebné účely, přípravky pro humánní a veterinární aplikaci pro léčebné účely, bylinné výrobky pro léčebné účely, léčivé nápoje, želatinové výrobky pro lékařské účely, výrobky veterinární, výživové doplňky pro zvířata, dietetické přípravky pro ochranu kloubů, kůže, pohybového aparátu a jiných částí zvířat; (29) želatinové potravinářské doplňky ve formě prášku; (42) poradenské služby v oblasti potravinářství, farmacie a zvěrolékařství, vývoj farmaceutických, zdravotnických, zvěrolékařských výrobků a výživových doplňků pro lidi a zvířata.

(591) Barevná

(730) **Jansa Luděk Ing., MBA, LL.M.**, Popradská 1291, Ústí nad Orlicí, 56206, CZ

(740) Advokátní kancelář Brož & Sokol & Novák s.r.o., JUDr. Tomáš Sokol, advokát, Sokolská 1788/60, Praha 2, Nové Město, 12000

(210) **O-562767**
(220) 30.03.2020
(320) 30.03.2020
(511) 15, 28
(540)



(510) (15) hudební nástroje; (28) hračky.

(591) Barevná

(730) **Praha Music Center spol. s r.o.**, Ocelářská 937/39, Praha 9, Vysočany, 19000, CZ

(740) Ing. Marcela Kadmasová, č. p. 76, Újezd u Chocně, 56501

(210) **O-562768**
(220) 30.03.2020
(320) 30.03.2020
(511) 32, 33, 43
(540)



(510) (32) nealkoholické nápoje, přípravky pro výrobu nápojů, pivo a pivovarnické výrobky, odalkoholizované nápoje, přípravky k výrobě nápojů; (33) alkoholické nápoje (s výjimkou piva), cider; (43) poskytování

jídla a nápojů, informační, poradenské a rezervační služby v oblasti poskytování jídla a pití, příprava jídel.

- (591) Barevná
(730) **Suchá Zuzana**, Slezákova 1092/73, Brno, Husovice, 61300, CZ
(740) JUDr. Filip Králík, Koblížná 47/19, Brno, Brno-město, 60200

- (210) **O-562773**
(220) 30.03.2020
(320) 30.03.2020
(511) 16, 35, 41
(540)



- (510) (16) tiskárenské výrobky, výrobky z papíru a nosiče informací všeho druhu v jiné třídě neuvedené, zejména tiskoviny, plakáty, samolepky, pohlednice, obalové materiály z plastických hmot, noviny, časopisy; (35) inzertní činnost, reklamní činnost, marketing, pomoc při řízení obchodní činnosti, kancelářské práce, obchodní administrativní, přeskupování různých výrobků (kromě jejich přepravy) pro třetí osoby za účelem umožnit spotřebitelům, aby si tyto výrobky mohli pohodlně prohlížet a nakupovat, maloobchod, velkoobchod, internetový obchod, obchod provozovaný mimo řádné provozovny, zprostředkování obchodu, a to vše s výrobky výše uvedenými ve třídě 16; (41) výchovná a zábavní činnost, sportovní činnost, zprostředkovatelská činnost v oblasti sportu, provozování veřejných tělovýchovných škol, pořádání kurzů pro cvičitele, trenéry a rozhodčí, činnost sportovních instruktorů, pořádání sportovních utkání, soutěží a turnajů, manažerská činnost v ledním hokeji, zprostředkovatelská činnost v oblasti sportu.

- (730) **Bílý Tygří Liberec, s.r.o.**, Jeronýmova 494/20, Liberec, Liberec VII-Horní Růžodol, 46007, CZ
(740) RETROPATENT s.r.o., Dobiášova 1246/29, Liberec, Liberec VI-Rochlice, 46006

- (210) **O-562789**
(220) 31.03.2020
(320) 31.03.2020
(511) 18, 24, 25
(540)

Morava v srdci zůstává

- (510) (18) kůže a imitace kůží, zvířecí kůže a usně, zavazadla a tašky, deštníky a slunečníky, vycházkové hole, biče, postroje a sedlářské výrobky, obojky, vodítka a oblečky pro zvířata; (24) textilie a náhražky textilií, bytový textil, textilní a plastové záclony a závěsy; (25) oděvy, obuv, pokrývky hlavy.
(730) **Šimčíková Katarína**, Čtvrtě 1089, Hluk, 68725, CZ

- (210) **O-562827**
(220) 01.04.2020
(320) 01.04.2020
(511) 3, 5
(540)

Disvir

- (510) (3) čisticí přípravky; (5) biocidy, dezinfekční přípravky.
(730) **ST. NICOLAUS a.s.**, 1. mája 113, 031 28 Liptovský Mikuláš, SK
(740) Jindyne s.r.o., U Statku 77, Mnichovo Hradiště, Hněvousice, 29501

- (210) **O-562832**
(220) 01.04.2020
(320) 01.04.2020
(511) 35, 36
(540)

Patria Finance

- (510) (35) služby v oblasti reklamy a propagace, průzkum trhu (marketing), marketing a propagační služby v oblasti ekonomického a organizačního poradenství, vydávání reklamních a propagačních materiálů, služby v oblasti automatizovaného zpracování dat; (36) služby finanční, peněžní, nemovitostní a pojišťovací, včetně příslušných on-line služeb spadajících do této třídy, zprostředkovatelská činnost v oblasti obchodu s investičními nástroji.
(730) **Patria Finance, a.s.**, Výmolova 353/3, Praha 5, Radlice, 15000, CZ

- (210) **O-562833**
(220) 01.04.2020
(320) 01.04.2020
(511) 35, 36
(540)



- (510) (35) služby v oblasti reklamy a propagace, průzkum trhu (marketing), marketing a propagační služby v oblasti ekonomického a organizačního poradenství, vydávání reklamních a propagačních materiálů, služby v oblasti automatizovaného zpracování dat; (36) služby finanční, peněžní, nemovitostní a pojišťovací, včetně příslušných on-line služeb spadajících do této třídy, zprostředkovatelská činnost v oblasti obchodu s investičními nástroji.
(591) Barevná
(730) **Patria Finance, a.s.**, Výmolova 353/3, Praha 5, Radlice, 15000, CZ

- (210) **O-562836**
(220) 01.04.2020
(320) 01.04.2020
(511) 9, 35, 36, 38, 39, 41, 42, 43
(540)

Dáme jídlo

- (510) (9) počítačový software, aplikační software, software pro webové aplikace, mobilní aplikace, počítačový aplikační software do mobilních telefonů, počítačový aplikační software do chytrých hodinek, počítačový aplikační software pro chytré brýle, stahovatelné počítačové aplikace, platformy počítačového softwaru nahrané nebo stahovatelné; (35) poskytování online tržiště pro kupující a prodejce zboží a služeb, PPC reklama, pořádání obchodních veletrhů pro obchodní a reklamní účely, pronájem prodejních stánků, poskytování online reklamního průvodce na zboží a služby jiných online prodejců na internetu, propagační, reklamní a inzertní činnost, reklamní materiály (aktualizace), předvádění zboží, reklamní agentura, aktualizování reklamních materiálů, rozšiřování a zaslání reklamních materiálů, především letáků, prospektů, katalogů, periodických a neperiodických publikací, tiskovin a různých vzorků, vydávání reklamních textů, rozhlasová a televizní reklama, organizace a pořádání výstav ke komerčním a reklamním účelům, příprava elektronických pozvánek, prezentace uživatelů na stránkách world wide web v počítačové síti internet, činnost organizační a ekonomických poradců, ekonomické prognózy, komerční informační kancelář, systemizace informací do počítačové databáze, zprostředkovatelská činnost se službami uvedenými ve třídě 35, zprostředkovatelská činnost v obchodu s potravinami a nápoji, zprostředkovatelská činnost v oblasti marketingu, reklamy a inzerce, pomoc při řízení obchodní činnosti, služby poradenství v obchodní činnosti, obchodní nebo podnikatelské informace, marketingové studie, organizační poradenství, zprostředkování obchodních kontaktů, provádění obchodních operací, komerční využití Internetu v oblastech komerčních internetových

medií a vyhledávacích služeb, on-line inzerce, shromažďování, poskytování a třídění obchodních nebo podnikatelských informací; (36) služby elektronických plateb, finanční a peněžní služby, služby pro zpracování plateb po síti, poradenství a konzultace vztahující se k výše uvedeným službám, zprostředkovatelská činnost se službami uvedenými ve třídě 36; (38) televizní vysílání, komunikace prostřednictvím sítí vláknové optiky, telekomunikační služby, komunikace prostřednictvím počítačových terminálů, komunikace prostřednictvím rádia, komunikace prostřednictvím telefonu, počítačem řízený přenos dat a obrazu, poskytování přístupu do světových počítačových sítí, poskytování interaktivních on-line vývšek pro přenos vzkazů mezi počítačovými uživateli, informace, elektronická pošta, informační kanceláře, telefonní komunikace, počítačová komunikace, poskytování internetových diskusních fór, poskytování přístupu k databázím, přenos digitálních souborů, videokonferenční služby, zaslání zpráv, poradenství a konzultace vztahující se k výše uvedeným službám, zprostředkovatelská činnost se službami uvedenými ve třídě 38; (39) dodávka květin, doprava květin, doručování květin, automobilová doprava, balení zboží, dodávání potravin a nápojů připravených ke konzumaci, doručování balíků, dodávky zboží, doprava a doručování zboží, doručovací a kurýrní služby, logistika v dopravě, pronájem mrazicích boxů, pronájem skladů, přeprava a doručování výrobků, rozvoz jídel restauracemi, rozvoz zboží, služby v oblasti doručování potravin, zprostředkovatelská činnost se službami uvedenými ve třídě 39; (41) nakladatelství a vydavatelství periodických a neperiodických publikací v tištěné i elektronické podobě, zprostředkování výchovné a zábavní činnosti, zprostředkování kulturních a uměleckých akcí, setkání, výstav, soutěží a přednášek, činnost knižních klubů, tvorba pořadů pro rozhlasové a televizní vysílání, ediční činnost, publikační činnost, nahrávání nosičů zvukových nebo obrazově zvukových, půjčování nahraných zvukových a/nebo obrazově zvukových záznamů, provozování on-line heren, tvorba elektronických časopisů, periodik, knih, informace o výchově a vzdělání, korespondenční kurzy, koučink, organizování a vedení seminářů, organizování sportovních soutěží, zprostředkovatelská činnost se službami uvedenými ve třídě 41; (42) tvorba software, programování internetových databázových systémů a internetových aplikací, programování multimediálních aplikací, vytváření a modelování 3D animací, interaktivní a grafické programy (tvorba), tvorba multimediálních dokumentů, prezentací, aplikací, katalogů, konstrukce WWW prezentací a řešení WWW serverů, počítačové animace a vizualizace, programové projekty (tvorba), tvorba informačních databází, digitalizace dokumentů, hosting webových stránek obsahujících informace o pohostinství, cateringu a službách poskytujících jídlo a nápoje, zprostředkovatelská činnost se službami uvedenými ve třídě 42; (43) restaurace (služby), zásobování (catering), poskytování jídla a nápojů, služby v oblasti pohostinství (potraviny a nápoje), poskytování služeb zajišťujících jídlo a nápoje, informace o službách poskytujících jídlo a nápoje, rezervace v restauracích (služby), rezervační služby pro objednávku jídel, zprostředkovatelské služby v oblasti pohostinství, služeb restaurací a cateringu.

(730) **damejidlo.cz s.r.o.**, Újezd 450/40, Praha 1, Malá Strana, 11800, CZ

(740) **SEDLAKOVA LEGAL s.r.o.**, Mgr. Jana Sedláková, Purkyňova 648/125, Brno, Medlánky, 61200

(210) **O-562859**

(220) 02.04.2020

(320) 02.04.2020

(511) 35, 38, 41, 42, 45

(540)



(510) (35) inzertní a reklamní činnost; (38) telekomunikační služby; (41) výchovná a zábavní činnost; (42) analýza a výzkum určených technických zařízení, vývoj počítačového HW a SW; (45) společenské služby,

bezpečnostní služby, a to záchranné služby, požární ochrana, zásahová činnost při hašení požárů, poskytování pomoci při živelných pohromách a jiných mimořádných událostech, požární asistence, zajištění bezpečnosti při zásahu na železnici, poradenství v oblasti prevence požárů, technicko - organizační činnost v oblasti požární ochrany, služby ostražky, právní služby.

(730) **Správa železnic, státní organizace**, Dlážďená 1003/7, Praha 1, Nové Město, 11000, CZ

(210) **O-562878**

(220) 02.04.2020

(320) 02.04.2020

(511) 36

(540)



(510) (36) zprostředkování pojištění, zařizování pojištění, uzavírání pojištění, správa pojištění, pojišťovací služby, zdravotní pojištění, služby cestovního pojištění, soukromé zdravotní pojištění, uzavírání zdravotního pojištění, zprostředkování a zajišťování pojištění, služby v oblasti zprostředkování zdravotního pojištění, makléřství v oblasti pojištění.

(591) Barevná

(730) **Synergy Insurance s.r.o.**, V Podhoří 844/24, Praha 7, Troja, 17100, CZ

(210) **O-562879**

(220) 02.04.2020

(320) 02.04.2020

(511) 18, 20, 25

(540)

Sabatti

(510) (18) kabelky, tašky, peněženky; (20) zrcadla, rámy obrazů, interiérový nábytek, nábytek, vestavěný nábytek, vestavěné skříně, vestavěný kuchyňský nábytek, venkovní nábytek, dřevěné dekorativní předměty; (25) oděvy, obuv, pokrývky hlavy, šály, šátky, trička, košile, halenky, mikiny, svetry, bundy, kabáty, saka, plavky, vesty, rukavice, kalhoty, džíny, ponožky, spodní prádlo, opasky, společenský oděv, sukně, šaty, letní obuv, zimní obuv, plátěná obuv, společenská obuv.

(730) **Šablaturová Pavlína**, Horní 116, Frenštát pod Radhoštěm, 74401, CZ

(740) **PatentCentrum Sedlák & Partners s.r.o.**, Okružní 2824, České Budějovice, České Budějovice 3, 37001

(210) **O-562880**
(220) 02.04.2020
(320) 02.04.2020
(511) 20, 35, 37, 40, 42, 43
(540)



(510) (20) interiérový nábytek, nábytek, vestavěný nábytek, vestavěné skříně, vestavěný kuchyňský nábytek, venkovní nábytek, dřevěné dekorativní předměty; (35) maloobchodní služby s výše uvedenými výrobky ve tř. 20, reklamní a propagační činnost zejména prostřednictvím internetu, a šířením propagačních materiálů, administrativní zpracování objednávek, řízení obchodní činnosti; (37) montáž, údržba, servis a instalace nábytku, stavební služby; (40) zakázková výroba nábytku, výroba nábytku na zakázku a podle specifikace třetích osob; (42) navrhování interiérů, navrhování nábytku a vestavěného nábytku; (43) pronájem zařízení interiéru, pronájem nábytku.
(591) Barevná
(730) Svoboda Vladimír, Cukrovar 450, Plaňany, 28104, CZ
(740) PatentCentrum Sedlák & Partners s.r.o., Okružní 2824, České Budějovice, České Budějovice 3, 37001

(210) **O-562881**
(220) 02.04.2020
(320) 02.04.2020
(511) 11, 20, 21, 35, 37, 40, 42, 43
(540)



(510) (11) dekorativní osvětlení, stojací lampy, závěsné lampy, svítidla, stínítka na lampy; (20) interiérový nábytek, nábytek, vestavěný nábytek, vestavěné skříně, vestavěný kuchyňský nábytek, dřevěný nábytek pro domácnost, dřevěné police a regály, dřevěné dekorativní předměty, dřevěné dekorace na střed stolu, dřevěné rámy obrazů, dřevěné stoly a stolky, dřevěné opracované špalky k použití jako nábytek, venkovní nábytek; (21) svícny, svícny ze dřeva, svícny z tepaného železa; (35) maloobchodní služby s výše uvedenými výrobky ve tř. 11, 20 a 21, reklamní a propagační činnost zejména prostřednictvím internetu, a šířením propagačních materiálů, administrativní zpracování objednávek, řízení obchodní činnosti; (37) montáž, údržba, servis a instalace nábytku, stavební služby; (40) zakázková výroba nábytku, výroba nábytku na zakázku a podle specifikace třetích osob, zpracování dřeva; (42) navrhování interiérů, navrhování nábytku a vestavěného nábytku; (43) pronájem zařízení interiéru, pronájem nábytku.
(730) Svoboda Vladimír, Cukrovar 450, Plaňany, 28104, CZ
(740) PatentCentrum Sedlák & Partners s.r.o., Okružní 2824, České Budějovice, České Budějovice 3, 37001

(210) **O-562889**
(220) 02.04.2020
(320) 02.04.2020
(511) 12, 35, 37
(540)



(510) (12) vozidla, dopravní prostředky pro pohyb po zemi (automobily), motory pro pozemní vozidla, spojky a součásti převodů pro pozemní vozidla, součásti vozidel, např. čelní skla, volanty, pneumatiky pro kola vozidel, airbagy, karoserie, podvozky, řetězy, sedadla, stěrače, tlumiče a součástky vozidel spadající do této třídy, dodávkové vozy, zabezpečovací zařízení proti krádeži vozidel; (35) maloobchodní a velkoobchodní činnost se zaměřením na výše uvedené výrobky ve třídě č. 12, zprostředkovatelská obchodní činnost se zaměřením na výše uvedené výrobky ve třídě č. 12, poskytování a pronájem reklamních ploch pro třetí osoby, správa zákaznických věrnostních programů, řízení obchodní činnosti, franšizing; (37) služby týkající se údržby a oprav motorových vozidel, čištění vozidel, chemické čištění, instalace a opravy klimatizačních zařízení, instalace, údržba a opravy strojů (vozidel), klempířství, lakování, leštění vozidel, mazání vozidel, mytí vozidel, oprava ojetých nebo částečně zničených strojů a motorů, opravy čalounění, opravy nepojízdných vozidel, opravy pump a čerpadel, ošetřování vozidel antikoročním nátěrem.
(591) Barevná
(730) Hradečný Ondřej, Zázvorkova 2003/14, Praha 5, Stodůlky, 15500, CZ
Roubal Marek, K zahrádkám 992/11, Praha 5, Stodůlky, 15500, CZ
(740) Jansa, Mokřý, Otevřel & partneři s.r.o., Mgr. et Mgr. Petr Mališ, advokát, Sokola Tůmy 743/16, Ostrava, Mariánské Hory, 70900

(210) **O-562890**
(220) 02.04.2020
(320) 02.04.2020
(511) 36
(540)

Qalive

(510) (36) finanční a peněžní služby a bankovní služby, služby nemovitosti (realitní služby), uzavírání pojistek.
(730) Qalive, s.r.o., Mantovská 697/1, Praha 10, Horní Měcholupy, 10900, CZ

(210) **O-562903**
(220) 03.04.2020
(320) 03.04.2020
(511) 5, 29, 30, 35, 44
(540)



(510) (5) výživové doplňky, proteinové výživové doplňky, probiotické výživové doplňky, výživové doplňky obsahující aminokyseliny, vitamíny, minerály a stopové prvky, aminokyseliny pro lékařské použití, výživové doplňky obsahující kreatin, kolagen pro lékařské použití, vitamínové přípravky, rostlinné výtažky pro lékařské použití, dietní potraviny pro lékařské použití, dietní nápoje pro lékařské použití, dietní látky pro lékařské použití, energetické tyčinky používané jako výživové doplňky, potraviny pro kojence; (29) snack tyčinky na bázi ořechů a semen, tyčinky na bázi ovoce jako náhrada jídla, polévky, polévkové směsi, instantní polévky, přípravky pro výrobu polévek (vývary, bujóny), bílkoviny pro přípravu jídel; (30)

snídaňové obilniny, obilné vločky, müsli, cereální tyčinky, cereální tyčinky s vysokým obsahem proteinů, probiotické cereální tyčinky; (35) maloobchodní a velkoobchodní služby se zbožím ve třídách 5, 29 a 30 tohoto seznamu, online maloobchodní a velkoobchodní služby se zbožím ve třídách 5, 29 a 30 tohoto seznamu, obchodní informace a rady spotřebitelům při výběru zboží a služeb, odborné obchodní nebo podnikatelské poradenství, pořádání obchodních nebo reklamních akcí, obchodní zprostředkovatelské služby, reklama, marketing, propagace sportovních soutěží a akcí; (44) dietetické a výživové poradenství.

(730) **MAXIM PHARM s.r.o.**, Čučoriedková 15C, Bratislava, SK

(740) Hák, Janeček & Švestka, Patentová a známková kancelář, Mgr. Jaroslav Švestka, U průhonu 827/5, Praha 7, Holešovice, 17000

(210) **O-562904**

(220) 03.04.2020

(320) 03.04.2020

(511) 3, 5, 29, 30, 35, 44

(540)



(510) (3) kosmetické přípravky, kosmetické přípravky pro péči o pleť, kosmetické krémy, toaletní přípravky, šampony, mýdla, oleje pro kosmetické použití, oleje pro toaletní použití, parfumerie, esenciální oleje, líčidla, přípravky na líčení, odličovací přípravky, přípravky na čištění zubů; (5) výživové doplňky, proteinové výživové doplňky, probiotické výživové doplňky, výživové doplňky obsahující aminokyseliny, vitamíny, minerály a stopové prvky, aminokyseliny pro lékařské použití, výživové doplňky obsahující kreatin, kolagen pro lékařské použití, vitamínové přípravky, rostlinné výtažky pro lékařské použití, dietní potraviny pro lékařské použití, dietní nápoje pro lékařské použití, dietní látky pro lékařské použití, energetické tyčinky používané jako výživové doplňky, potraviny pro kojence, krémy pro dermatologické použití, léčivé přípravky pro péči o pleť, toaletní přípravky s léčivými účinky, šampony s léčivými účinky, mýdla s léčivými účinky, oleje pro lékařské použití, léčivé přípravky na čištění zubů; (29) snack tyčinky na bázi ořechů a semen, tyčinky na bázi ovoce jako náhrada jídla, polévky, polévkové směsi, instantní polévky, přípravky pro výrobu polévek (vývary, bujóny), bílkoviny pro přípravu jídel; (30) snídaňové obilniny, obilné vločky, müsli, cereální tyčinky, cereální tyčinky s vysokým obsahem proteinů, probiotické cereální tyčinky; (35) maloobchodní a velkoobchodní služby se zbožím ve třídách 3, 5, 29 a 30 tohoto seznamu, online maloobchodní a velkoobchodní služby se zbožím ve třídách 3, 5, 29 a 30 tohoto seznamu, obchodní informace a rady spotřebitelům při výběru zboží a služeb, odborné obchodní nebo podnikatelské poradenství, pořádání obchodních nebo reklamních akcí, obchodní zprostředkovatelské služby, reklama, marketing, propagace sportovních soutěží a akcí; (44) dietetické a výživové poradenství.

(591) Barevná

(730) **MAXIM PHARM s.r.o.**, Čučoriedková 15C, Bratislava, SK

(740) Hák, Janeček & Švestka, Patentová a známková kancelář, Mgr. Jaroslav Švestka, U průhonu 827/5, Praha 7, Holešovice, 17000

(210) **O-562910**

(220) 05.04.2020

(320) 05.04.2020

(511) 5, 30, 35

(540)

BRIDGE PHARMA

(510) (5) potravinové doplňky léčebné i neléčebné, přírodní léčivé prostředky, farmaceutika, antioxidanty, vitamínové, minerální, bílkovinné a proteinové přípravky, vitamíny, potravinové doplňky obsahující stopové prvky, minerální potravinové doplňky, výživové doplňky, léčivé byliny v sušené nebo konzervované formě, rostlinné extrakty a tinktury pro lékařské účely, výtažky z léčivých bylin, tradiční čínské léčivé byliny, sirupy pro farmaceutické účely, léčivé nápoje, léčebné oleje, bylinné směsi k léčebnému použití, bylinné čaje (léčivé nápoje), dezinfekční přípravky; (30) čaj, čajové směsi, sušené byliny, čajové kapsle, čajové tinktury, čajové výtažky, bylinkové čaje (neléčivé), bylinné přípravky na výrobu nápojů, bylinné příchutě ke zhotovování nápojů, med, přírodní sladidla,

konzervované byliny, sirupy a melasa; (35) merchandising, reklama a marketing, maloobchodní prodej zaměřený na potravinové doplňky, přírodní léčivé prostředky, výživové doplňky, bylinné sirupy, čaje a čajové směsi a potraviny známé jako superpotraviny a superovoce, elektronický obchod (on-line nakupování) a zprostředkování obchodu prostřednictvím komunikačních sítí (internetu) se zaměřením na potravinové doplňky, přírodní léčivé prostředky, výživové doplňky, bylinné sirupy, čaje a čajové směsi a potraviny známé jako superpotraviny a superovoce, služby předvádění výrobků a vystavování zboží, obchodní nebo podnikatelské informace, zpracování textu, psaní reklamních textů.

(730) **Bridge Pharma s.r.o.**, Na Bořích 583/56, Plzeň, Koterov, 32600, CZ

(740) zaeRkováno s.r.o., Vršovická 478/51, Praha 10, Vršovice, 10100

(210) **O-562911**

(220) 05.04.2020

(320) 05.04.2020

(511) 5, 30, 35

(540)

HERBALLY

(510) (5) potravinové doplňky léčebné i neléčebné, přírodní léčivé prostředky, farmaceutika, antioxidanty, vitamínové, minerální, bílkovinné a proteinové přípravky, vitamíny, potravinové doplňky obsahující stopové prvky, minerální potravinové doplňky, výživové doplňky, léčivé byliny v sušené nebo konzervované formě, rostlinné extrakty a tinktury pro lékařské účely, výtažky z léčivých bylin, tradiční čínské léčivé byliny, sirupy pro farmaceutické účely, léčivé nápoje, léčebné oleje, bylinné směsi k léčebnému použití, bylinné čaje (léčivé nápoje), dezinfekční přípravky; (30) čaj, čajové směsi, sušené byliny, čajové kapsle, čajové tinktury, čajové výtažky, bylinkové čaje (neléčivé), bylinné přípravky na výrobu nápojů, bylinné příchutě ke zhotovování nápojů, med, přírodní sladidla, konzervované byliny, sirupy a melasa; (35) merchandising, reklama a marketing, maloobchodní prodej zaměřený na potravinové doplňky, přírodní léčivé prostředky, výživové doplňky, bylinné sirupy, čaje a čajové směsi a potraviny známé jako superpotraviny a superovoce, elektronický obchod (on-line nakupování) a zprostředkování obchodu prostřednictvím komunikačních sítí (internetu) se zaměřením na potravinové doplňky, přírodní léčivé prostředky, výživové doplňky, bylinné sirupy, čaje a čajové směsi a potraviny známé jako superpotraviny a superovoce, služby předvádění výrobků a vystavování zboží, obchodní nebo podnikatelské informace, zpracování textu, psaní reklamních textů.

(730) **Bridge Pharma s.r.o.**, Na Bořích 583/56, Plzeň, Koterov, 32600, CZ

(740) zaeRkováno s.r.o., Vršovická 478/51, Praha 10, Vršovice, 10100

(210) **O-562912**

(220) 05.04.2020

(320) 05.04.2020

(511) 5, 30, 35

(540)



(510) (5) potravinové doplňky léčebné i neléčebné, přírodní léčivé prostředky, farmaceutika, antioxidanty, vitamínové, minerální, bílkovinné a proteinové přípravky, vitamíny, potravinové doplňky obsahující stopové prvky, minerální potravinové doplňky, výživové doplňky, léčivé byliny v sušené nebo konzervované formě, rostlinné extrakty a tinktury pro lékařské účely, výtažky z léčivých bylin, tradiční čínské léčivé byliny, sirupy pro farmaceutické účely, léčivé nápoje, léčebné oleje, bylinné směsi k léčebnému použití, bylinné čaje (léčivé nápoje), dezinfekční přípravky; (30) čaj, čajové směsi, sušené byliny, čajové kapsle, čajové tinktury, čajové výtažky, bylinkové čaje (neléčivé), bylinné přípravky na výrobu nápojů,

bylinné příchutě ke zhotovování nápojů, med, přírodní sladidla, konzervované byliny, sirupy a melasa; (35) merchandising, reklama a marketing, maloobchodní prodej zaměřený na potravinové doplňky, přírodní léčivé prostředky, výživové doplňky, bylinné sirupy, čaje a čajové směsi a potraviny známé jako superpotraviny a superovoce, elektronický obchod (on-line nakupování) a zprostředkování obchodu prostřednictvím komunikačních sítí (internetu) se zaměřením na potravinové doplňky, přírodní léčivé prostředky, výživové doplňky, bylinné sirupy, čaje a čajové směsi a potraviny známé jako superpotraviny a superovoce, služby předvádění výrobků a vystavování zboží, obchodní nebo podnikatelské informace, zpracování textu, psaní reklamních textů.

- (591) Barevná
(730) **Bridge Pharma s.r.o.**, Na Bořích 583/56, Plzeň, Koterov, 32600, CZ
(740) zaeRkováno s.r.o., Vršovická 478/51, Praha 10, Vršovice, 10100

(210) **O-562913**

- (220) 05.04.2020
(320) 05.04.2020
(511) 5, 30, 35
(540)



(510) (5) potravinové doplňky léčebné i neléčebné, přírodní léčivé prostředky, farmaceutika, antioxidanty, vitamínové, minerální, bílkovinné a proteinové přípravky, vitamíny, potravinové doplňky obsahující stopové prvky, minerální potravinové doplňky, výživové doplňky, léčivé byliny v sušené nebo konzervované formě, rostlinné extrakty a tinktury pro lékařské účely, výtažky z léčivých bylin, tradiční čínské léčivé byliny, sirupy pro farmaceutické účely, léčivé nápoje, léčebné oleje, bylinné směsi k léčebnému použití, bylinné čaje (léčivé nápoje), dezinfekční přípravky; (30) čaj, čajové směsi, sušené byliny, čajové kapsle, čajové tinktury, čajové výtažky, bylinkové čaje (neléčivé), bylinné přípravky na výrobu nápojů, bylinné příchutě ke zhotovování nápojů, med, přírodní sladidla, konzervované byliny, sirupy a melasa; (35) merchandising, reklama a marketing, maloobchodní prodej zaměřený na potravinové doplňky, přírodní léčivé prostředky, výživové doplňky, bylinné sirupy, čaje a čajové směsi a potraviny známé jako superpotraviny a superovoce, elektronický obchod (on-line nakupování) a zprostředkování obchodu prostřednictvím komunikačních sítí (internetu) se zaměřením na potravinové doplňky, přírodní léčivé prostředky, výživové doplňky, bylinné sirupy, čaje a čajové směsi a potraviny známé jako superpotraviny a superovoce, služby předvádění výrobků a vystavování zboží, obchodní nebo podnikatelské informace, zpracování textu, psaní reklamních textů.

- (591) Barevná
(730) **Bridge Pharma s.r.o.**, Na Bořích 583/56, Plzeň, Koterov, 32600, CZ
(740) zaeRkováno s.r.o., Vršovická 478/51, Praha 10, Vršovice, 10100

- (210) **O-562914**
(220) 05.04.2020
(320) 05.04.2020
(511) 5, 30, 35
(540)



(510) (5) potravinové doplňky léčebné i neléčebné, přírodní léčivé prostředky, farmaceutika, antioxidanty, vitamínové, minerální, bílkovinné a proteinové přípravky, vitamíny, potravinové doplňky obsahující stopové prvky, minerální potravinové doplňky, výživové doplňky, léčivé byliny v sušené nebo konzervované formě, rostlinné extrakty a tinktury pro lékařské účely, výtažky z léčivých bylin, tradiční čínské léčivé byliny, sirupy pro farmaceutické účely, léčivé nápoje, léčebné oleje, bylinné směsi k léčebnému použití, bylinné čaje (léčivé nápoje), dezinfekční přípravky; (30) čaj, čajové směsi, sušené byliny, čajové kapsle, čajové tinktury, čajové výtažky, bylinkové čaje (neléčivé), bylinné přípravky na výrobu nápojů, bylinné příchutě ke zhotovování nápojů, med, přírodní sladidla, konzervované byliny, sirupy a melasa; (35) merchandising, reklama a marketing, maloobchodní prodej zaměřený na potravinové doplňky, přírodní léčivé prostředky, výživové doplňky, bylinné sirupy, čaje a čajové směsi a potraviny známé jako superpotraviny a superovoce, elektronický obchod (on-line nakupování) a zprostředkování obchodu prostřednictvím komunikačních sítí (internetu) se zaměřením na potravinové doplňky, přírodní léčivé prostředky, výživové doplňky, bylinné sirupy, čaje a čajové směsi a potraviny známé jako superpotraviny a superovoce, služby předvádění výrobků a vystavování zboží, obchodní nebo podnikatelské informace, zpracování textu, psaní reklamních textů.

- (591) Barevná
(730) **Bridge Pharma s.r.o.**, Na Bořích 583/56, Plzeň, Koterov, 32600, CZ
(740) zaeRkováno s.r.o., Vršovická 478/51, Praha 10, Vršovice, 10100

(210) **O-562916**

- (220) 05.04.2020
(320) 05.04.2020
(511) 5, 30, 35
(540)



(510) (5) potravinové doplňky léčebné i neléčebné, přírodní léčivé prostředky, farmaceutika, antioxidanty, vitamínové, minerální, bílkovinné a proteinové přípravky, vitamíny, potravinové doplňky obsahující stopové prvky, minerální potravinové doplňky, výživové doplňky, léčivé byliny v sušené nebo konzervované formě, rostlinné extrakty a tinktury pro lékařské účely, výtažky z léčivých bylin, tradiční čínské léčivé byliny, sirupy pro farmaceutické účely, léčivé nápoje, léčebné oleje, bylinné směsi k

léčebnému použití, bylinné čaje (léčivé nápoje), dezinfekční přípravky; (30) čaj, čajové směsi, sušené byliny, čajové kapsle, čajové tinktury, čajové výtažky, bylinkové čaje (neléčivé), bylinné přípravky na výrobu nápojů, bylinné příchutě ke zhotovování nápojů, med, přírodní sladidla, konzervované byliny, sirupy a melasa; (35) merchandising, reklama a marketing, maloobchodní prodej zaměřený na potravinové doplňky, přírodní léčivé prostředky, výživové doplňky, bylinné sirupy, čaje a čajové směsi a potraviny známé jako superpotraviny a superovoce, elektronický obchod (on-line nakupování) a zprostředkování obchodu prostřednictvím komunikačních sítí (internetu) se zaměřením na potravinové doplňky, přírodní léčivé prostředky, výživové doplňky, bylinné sirupy, čaje a čajové směsi a potraviny známé jako superpotraviny a superovoce, služby předvádění výrobků a vystavování zboží, obchodní nebo podnikatelské informace, zpracování textu, psaní reklamních textů.

- (591) Barevná
(730) **Bridge Pharma s.r.o.**, Na Bořích 583/56, Plzeň, Koterov, 32600, CZ
(740) zaeRkováno s.r.o., Vršovická 478/51, Praha 10, Vršovice, 10100

(210) **O-562917**

- (220) 05.04.2020
(320) 05.04.2020
(511) 5, 30, 35
(540)



(510) (5) potravinové doplňky léčebné i neléčebné, přírodní léčivé prostředky, farmaceutika, antioxidanty, vitamínové, minerální, bílkovinné a proteinové přípravky, vitamíny, potravinové doplňky obsahující stopové prvky, minerální potravinové doplňky, výživové doplňky, léčivé byliny v sušené nebo konzervované formě, rostlinné extrakty a tinktury pro lékařské účely, výtažky z léčivých bylin, tradiční čínské léčivé byliny, sirupy pro farmaceutické účely, léčivé nápoje, léčebné oleje, bylinné směsi k léčebnému použití, bylinné čaje (léčivé nápoje), dezinfekční přípravky; (30) čaj, čajové směsi, sušené byliny, čajové kapsle, čajové tinktury, čajové výtažky, bylinkové čaje (neléčivé), bylinné přípravky na výrobu nápojů, bylinné příchutě ke zhotovování nápojů, med, přírodní sladidla, konzervované byliny, sirupy a melasa; (35) merchandising, reklama a marketing, maloobchodní prodej zaměřený na potravinové doplňky, přírodní léčivé prostředky, výživové doplňky, bylinné sirupy, čaje a čajové směsi a potraviny známé jako superpotraviny a superovoce, elektronický obchod (on-line nakupování) a zprostředkování obchodu prostřednictvím komunikačních sítí (internetu) se zaměřením na potravinové doplňky, přírodní léčivé prostředky, výživové doplňky, bylinné sirupy, čaje a čajové směsi a potraviny známé jako superpotraviny a superovoce, služby předvádění výrobků a vystavování zboží, obchodní nebo podnikatelské informace, zpracování textu, psaní reklamních textů.

- (591) Barevná
(730) **Bridge Pharma s.r.o.**, Na Bořích 583/56, Plzeň, Koterov, 32600, CZ
(740) zaeRkováno s.r.o., Vršovická 478/51, Praha 10, Vršovice, 10100

- (210) **O-562918**
(220) 05.04.2020
(320) 05.04.2020
(511) 5, 30, 35
(540)



(510) (5) potravinové doplňky léčebné i neléčebné, přírodní léčivé prostředky, farmaceutika, antioxidanty, vitamínové, minerální, bílkovinné a proteinové přípravky, vitamíny, potravinové doplňky obsahující stopové prvky, minerální potravinové doplňky, výživové doplňky, léčivé byliny v sušené nebo konzervované formě, rostlinné extrakty a tinktury pro lékařské účely, výtažky z léčivých bylin, tradiční čínské léčivé byliny, sirupy pro farmaceutické účely, léčivé nápoje, léčebné oleje, bylinné směsi k léčebnému použití, bylinné čaje (léčivé nápoje), dezinfekční přípravky; (30) čaj, čajové směsi, sušené byliny, čajové kapsle, čajové tinktury, čajové výtažky, bylinkové čaje (neléčivé), bylinné přípravky na výrobu nápojů, bylinné příchutě ke zhotovování nápojů, med, přírodní sladidla, konzervované byliny, sirupy a melasa; (35) merchandising, reklama a marketing, maloobchodní prodej zaměřený na potravinové doplňky, přírodní léčivé prostředky, výživové doplňky, bylinné sirupy, čaje a čajové směsi a potraviny známé jako superpotraviny a superovoce, elektronický obchod (on-line nakupování) a zprostředkování obchodu prostřednictvím komunikačních sítí (internetu) se zaměřením na potravinové doplňky, přírodní léčivé prostředky, výživové doplňky, bylinné sirupy, čaje a čajové směsi a potraviny známé jako superpotraviny a superovoce, služby předvádění výrobků a vystavování zboží, obchodní nebo podnikatelské informace, zpracování textu, psaní reklamních textů.

- (591) Barevná
(730) **Bridge Pharma s.r.o.**, Na Bořích 583/56, Plzeň, Koterov, 32600, CZ
(740) zaeRkováno s.r.o., Vršovická 478/51, Praha 10, Vršovice, 10100

- (210) **O-562940**
(220) 06.04.2020
(320) 06.04.2020
(511) 4, 35, 36, 37, 39
(540)



(510) (4) elektrická energie; (35) zprostředkování obchodů, zprostředkování propagace, zprostředkování reklamy, zprostředkování zaměstnání, reklamní, marketingové a propagační služby, zprostředkování uvádění výrobků na trh, zprostředkování reklamních smluv a smluv o propagaci pro třetí strany, zprostředkování smluv týkajících se dodávek energie, zprostředkování předplatného telekomunikačních služeb (pro třetí osoby), zprostředkování smluv na nákup a prodej zboží, poradenské služby v oblasti zprostředkování zboží a služeb, zprostředkování dohod týkajících se prodeje a nákupu zboží, pomoc v obchodní a podnikatelské činnosti,

management a administrativní služby, obchodní konzultační a poradenské služby, zprostředkování obchodních a komerčních kontaktů, zprostředkování smluv pro třetí osoby, zprostředkování obchodů pro třetí strany, služby zprostředkování kancelářské práce, zprostředkování prodeje FVE, tepelných čerpadel, solárních panelů; (36) finanční zprostředkování, zprostředkování hypoték, zprostředkování pojištění, pojišťovací služby, zprostředkování dopravního pojištění, zprostředkování neživotního pojištění, zprostředkování pojištění majetku, zprostředkování životního pojištění, zprostředkování přepravního pojištění, zprostředkování a zajišťování pojištění, zprostředkování pojištění motorových vozidel, zprostředkování pojištění odpovědnosti za škodu, služby týkající se zprostředkování pojištění, poskytování informací vztahujících se ke zprostředkování životního pojištění, poradenské a informační služby vztahující se ke zprostředkování pojištění, zprostředkování pojištění zaměřené na domácí zvířata, služby v oblasti zprostředkování zdravotního pojištění, realitní kancelář, realitní agentura, pojištění nemovitostí (realit), služby realitní kanceláře, majetkové investice (realitní), služby nemovitostní (realitní služby), finanční a realitní oceňování, pojištění, námořní pojištění, obchodní pojištění, pojištění úvěrů, zdravotního pojištění, hypoteční pojištění, pojištění hotelů, pojištění komodit, úrazové pojištění, pojištění kancelářů, cestovní pojištění, pojištění přepravovaného zboží, služby životního pojištění, zařízení pojištění, uzavírání pojištění, životní pojištění, záruky pojištění, zdravotní pojištění, pojištění garáží, sjednávání pojištění, pojištění budov, správa pojištění, bankovní pojištění, uzavírání pojištění nemovitostí, uzavírání neživotního pojištění, smíšené životní pojištění, sjednávání námořního pojištění, uzavírání úrazového pojištění, pojištění profesní odpovědnosti, poskytování leteckého pojištění, hypoteční bankovní pojištění, likvidace škody [pojištění], pojištění dodávek (automobilů), sjednávání úvěrového pojištění; (37) služby revizních techniků; (39) zprostředkování dodávek elektrické energie, a to elektřiny a plynu.

(591) Barevná

(730) **Elyn group s.r.o.**, E. Beneše 2686/36, České Budějovice, Česká
Budějovice 5, 37006, CZ

(210) **O-562941**

(220) 06.04.2020

(320) 06.04.2020

(511) 4, 35, 36, 37, 39

(540)



(510) (4) elektrická energie; (35) zprostředkování obchodů, zprostředkování propagace, zprostředkování reklamy, zprostředkování zaměstnání, reklamní, marketingové a propagační služby, zprostředkování uvádění výrobků na trh, zprostředkování reklamních smluv a smluv o propagaci pro třetí strany, zprostředkování smluv týkajících se dodávek energie, zprostředkování předplatného telekomunikačních služeb (pro třetí osoby), zprostředkování smluv na nákup a prodej zboží, poradenské služby v oblasti zprostředkování zboží a služeb, zprostředkování dohod týkajících se prodeje a nákupu zboží, pomoc v obchodní a podnikatelské činnosti, management a administrativní služby, obchodní konzultační a poradenské služby, zprostředkování obchodních a komerčních kontaktů, zprostředkování smluv pro třetí osoby, zprostředkování obchodů pro třetí strany, služby zprostředkování kancelářské práce, zprostředkování prodeje FVE, tepelných čerpadel, solárních panelů; (36) finanční zprostředkování, zprostředkování hypoték, zprostředkování pojištění, pojišťovací služby, zprostředkování dopravního pojištění, zprostředkování neživotního pojištění, zprostředkování pojištění majetku, zprostředkování životního pojištění, zprostředkování přepravního pojištění, zprostředkování a zajišťování pojištění, zprostředkování pojištění motorových vozidel, zprostředkování pojištění odpovědnosti za škodu, služby týkající se zprostředkování pojištění, poskytování informací vztahujících se ke zprostředkování životního pojištění, poradenské a informační služby

vztahující se ke zprostředkování pojištění, zprostředkování pojištění zaměřené na domácí zvířata, služby v oblasti zprostředkování zdravotního pojištění, realitní kancelář, realitní agentura, pojištění nemovitostí (realit), služby realitní kanceláře, majetkové investice (realitní), služby nemovitostní (realitní služby), finanční a realitní oceňování, pojištění, námořní pojištění, obchodní pojištění, pojištění úvěrů, zdravotního pojištění, hypoteční pojištění, pojištění hotelů, pojištění komodit, úrazové pojištění, pojištění kancelářů, cestovní pojištění, pojištění přepravovaného zboží, služby životního pojištění, zařízení pojištění, uzavírání pojištění, životní pojištění, záruky pojištění, zdravotní pojištění, pojištění garáží, sjednávání pojištění, pojištění budov, správa pojištění, bankovní pojištění, uzavírání pojištění nemovitostí, uzavírání neživotního pojištění, smíšené životní pojištění, sjednávání námořního pojištění, uzavírání úrazového pojištění, pojištění profesní odpovědnosti, poskytování leteckého pojištění, hypoteční bankovní pojištění, likvidace škody [pojištění], pojištění dodávek (automobilů), sjednávání úvěrového pojištění; (37) služby revizních techniků; (39) zprostředkování dodávek elektrické energie, a to elektřiny a plynu.

(591) Barevná

(730) **Elyn group s.r.o.**, E. Beneše 2686/36, České Budějovice, Česká
Budějovice 5, 37006, CZ

(210) **O-562988**

(220) 07.04.2020

(320) 07.04.2020

(511) 35, 38, 41, 42

(540)

Digiskills.cz

(510) (35) poradenství v obchodní činnosti - konzultace v oblasti digitálních technologií, efektivita práce a řízení podniku; (38) elektronická a počítačová komunikace, poskytování internetových diskuzních fór, poskytování přístupu k databázím, streaming dat, videokonferenční hovory; (41) vzdělávání, organizování a vedení seminářů, školení a konferencí, lektorská činnost, informace o výchově a vzdělávání, doučování, poskytování online elektronických publikací (bez možnosti stažení), poskytování online videí (bez možnosti stažení), konzultace v oblasti vzdělávání; (42) počítačové programování, aktualizace počítačových programů, elektronické ukládání dat, konzultace v oblasti počítačových systémů, konzultační služby v oblasti informačních technologií, počítačové programy (tvorba), počítačové systémové analýzy, tvorba softwaru, tvorba a údržba počítačových systémů.

(730) **Know How Klub s.r.o.**, Dobrovského 664/10, Brno, Královo Pole,
61200, CZ

(210) **O-562997**

(220) 08.04.2020

(320) 08.04.2020

(511) 11, 22, 29

(540)



(510) (11) sušící přístroje a zařízení, sušičky na potraviny, solární sušičky na potraviny, solární sušičky na rostliny, náhradní díly do solárních sušiček na potraviny a rostliny spadající do této třídy; (22) textilní obaly na potraviny; (29) sušené maso, tyčinky ze sušeného masa, pokrmy ze směsi sušeného masa a sušeného ovoce, pokrmy ze směsi sušeného masa a sušené zeleniny, sušené ovoce a zelenina, kandované ovoce a zelenina, konzervované ovoce a zelenina, mražené ovoce a zelenina, vařené ovoce a zelenina, želé, želatina, džemy, kompoty, výrobky na bázi zpracovaného ovoce, zpracovaných ořechů, jader a semen, zpracované ovoce (plátky).

(730) **Flexcraft s.r.o.**, Zemědělská 813/28, Brno, Černá Pole, 61300, CZ

(740) **KANIA, SEDLÁK, SMOLA, s.r.o.**, Mendlovo náměstí 907/1a, Brno,
Staré Brno, 60300

(210) **O-563016**
(220) 08.04.2020
(320) 08.04.2020
(511) 29, 30, 32, 43
(540)



(510) (29) maso, drůbež, vepřové maso, grilované a pečené kuře, porcované a trhané kuřecí maso, porcované a trhané vepřové maso, masové výtažky a aspiky, maso sušené mrazem, nasolená masa, rýže, bramborové lupínky, smažené pokrmy z brambor, chléb, pečivo, tortila, zeleninové saláty, kyselé okurky, omáčky (dipy), margarín, máslo, potravinářské oleje a tuky; (30) masové šťávy, zeleninové omáčky k masům, rajčatová omáčka, kari, pepř, hořčice, kečup, majonéza, marinády, koření, sůl; (32) limonády, nealkoholické nápoje, nealkoholické nápoje z ovocných šťáv, minerální a syčené vody, perlivé vody, nealkoholické ochucené syčené nápoje, pivo, nealkoholické pivo; (43) služby zajišťující stravování a nápoje, provozování rychlého občerstvení, provozování kiosků s rychlým občerstvením, bufety.

(591) Barevná
(730) **Taiko, a.s.**, Strakonická 2860/4, Praha 5, Smíchov, 15000, CZ
(740) Mgr. Jakub Valenta, Římská 890/12, Olomouc, Neředín, 77900

(210) **O-563043**
(220) 09.04.2020
(320) 09.04.2020
(511) 9, 16, 35, 36, 41, 42
(540)



(510) (9) systémy dálkového přenosu dat, programy na zpracování dat, dešifrovací soustavy, platební karty, čipy, informační produkty v elektronické podobě, bezpečnostní zařízení pro úschovu svěřených peněz, cenných listin, dokumentů i ostatních cenností spadající do této třídy; (16) tiskoviny všeho druhu, včetně cenných papírů, šeků, směnec, burzovních listů, informační produkty na papírových nosičích; (35) inzertní, reklamní a propagační činnost, uskutečňovaná prostřednictvím jakýchkoliv médií, marketing, informační servis a poradenské služby v oblasti obchodu, obchodní management a obchodní administrativa, automatizované zpracování dat v oblasti bankovníctví, prezentace akcí pro reklamní a obchodní účely; (36) služby finanční, peněžní, nemovitostní a pojišťovací, včetně příslušných on-line služeb spadajících do této třídy, charitativní shromažďování finančních prostředků, veřejné sbírky a grantové rozdělování finančních prostředků, organizování a pořádání dobročinných sbírek; (41) výchova a vzdělávání, pořádání společenských, kulturních,

zábavních i sportovních akcí, dobročinná činnost a charitativní humanitární činnost v oblasti kulturní, výchovné a vzdělávací i sportovní, organizování a pořádání kulturních dobročinných humanitárních akcí, organizování a pořádání veřejných sbírek nefinančního rázu v rámci této třídy; (42) tvorba, zavádění, adaptace, aktualizace a údržba softwaru, kódování a dekódování zabezpečovacích systémů, tvorba www stránek.

(591) Barevná
(730) **Československá obchodní banka, a.s.**, Radlická 333/150, Praha 5, Radlice, 15000, CZ
(740) Baker & McKenzie s.r.o., advokátní kancelář, JUDr. Jiří Čermák, Klimentská 46/1216, Praha 1, 11002

(210) **O-563044**
(220) 09.04.2020
(320) 09.04.2020
(511) 9, 16, 35, 36, 41, 42
(540)



(510) (9) systémy dálkového přenosu dat, programy na zpracování dat, dešifrovací soustavy, platební karty, čipy, informační produkty v elektronické podobě, bezpečnostní zařízení pro úschovu svěřených peněz, cenných listin, dokumentů i ostatních cenností spadající do této třídy; (16) tiskoviny všeho druhu, včetně cenných papírů, šeků, směnec, burzovních listů, informační produkty na papírových nosičích; (35) inzertní, reklamní a propagační činnost, uskutečňovaná prostřednictvím jakýchkoliv médií, marketing, informační servis a poradenské služby v oblasti obchodu, obchodní management a obchodní administrativa, automatizované zpracování dat v oblasti bankovníctví, prezentace akcí pro reklamní a obchodní účely; (36) služby finanční, peněžní, nemovitostní a pojišťovací, včetně příslušných on-line služeb spadajících do této třídy, charitativní shromažďování finančních prostředků, veřejné sbírky a grantové rozdělování finančních prostředků, organizování a pořádání dobročinných sbírek; (41) výchova a vzdělávání, pořádání společenských, kulturních, záabavních i sportovních akcí, dobročinná činnost a charitativní humanitární činnost v oblasti kulturní, výchovné a vzdělávací i sportovní, organizování a pořádání kulturních dobročinných humanitárních akcí, organizování a pořádání veřejných sbírek nefinančního rázu v rámci této třídy; (42) tvorba, zavádění, adaptace, aktualizace a údržba softwaru, kódování a dekódování zabezpečovacích systémů, tvorba www stránek.

(591) Barevná
(730) **Československá obchodní banka a.s.**, Radlická 333/150, Praha 5, Radlice, 15000, CZ
(740) Baker & McKenzie s.r.o., advokátní kancelář, JUDr. Jiří Čermák, Klimentská 46/1216, Praha 1, 11002

(210) **O-563061**
(220) 14.04.2020
(320) 14.04.2020
(511) 41, 45
(540)

Calan Orlant

(510) (41) vzdělávací služby v oblasti umění; (45) ochrana autorských práv.
(730) **Zvolánek Aleš**, Na Větrníku 1208, Chruďim, Chruďim IV, 53705, CZ

(210) **O-563064**
(220) 09.04.2020
(320) 09.04.2020
(511) 16, 35, 38, 41
(540)

Osudové lásky

- (510) (16) tiskoviny, periodické a neperiodické publikace, např. knihy a časopisy, katalogy, plakáty, fotografie, kalendáře, samolepky; (35) propagační, reklamní a inzertní činnost, marketing, obchodní nebo podnikatelské poradenství, agentury umělecké, pomoc při řízení obchodní činnosti, obchodní administrativní, kancelářské práce; (38) spoje a komunikace, vysílání televizních programů, přenos zpráv a obrazových informací pomocí počítače; (41) tvorba televizních programů, výchovná a zábavní činnost, školení, kulturní a sportovní aktivity, soutěže pro veřejnost, vydavatelská a nakladatelská činnost, výroba audiovizuálních programů, dabing, služby v oblasti estrád, zpravodajské služby, zveřejňování textů kromě reklamních, opatřování titulkami, vydávání elektronických knih a časopisů on-line, vydávání knih, vydávání textů, s výjimkou reklamních nebo náborových, výroba divadelních anebo jiných představení, výroba rozhlasových a televizních programů, organizování kulturních nebo vzdělávacích výstav, filmová produkce a projekce, jiná než reklamní, filmová studia, fotografování, provozování muzea, služby nahrávacího studia, obrazové zpravodajství, překladatelské služby, živé vystoupení.
- (730) **Modt Stanislav**, Veletržní 842/51, Praha 7, Holešovice, 17000, CZ
(740) **Diviš & partneři s.r.o.**, advokátní kancelář, JUDr. Dušan Diviš, Purkyňova 2121/3, Praha 1, Nové Město, 11000

(210) **O-563074**
(220) 14.04.2020
(320) 14.04.2020
(511) 16, 21, 25, 30, 32, 43
(540)

Hanoi Square

- (510) (16) jednorázové papírové výrobky (stolní ubrusy, kapesníky), kupóny, tištěné propagační materiály, pytle, balící, obalové materiály a materiály pro skladování z papíru, lepenky nebo z plastů, papírové tašky, dárkové tašky; (21) nádobí, kuchyňské náčiní a nádoby, krabice na jídlo, přenosné krabice na jídlo, krabičky na svačiny; (25) oděvy; (30) káva, čaj, kakao a jejich náhražky, nápoje na bázi čaje, svačिनové občerstvení na bázi rýže, pudinky, rýžový pudink, zmrzlinové dezerty, pudinkový dezert na bázi rýže, hotové dezerty (cukrovinky); (32) nealkoholické nápoje, nealkoholické koktejly, mixované nápoje z čerstvého ovoce a zeleniny, zeleninové šťávy (nápoje), ovocné šťávy a nápoje, zeleninové nápoje, sendviče; (43) služby zajišťující stravování a nápoje, bary, kavárny, restaurace, samoobslužné restaurace, bufety, zajišťování hromadného stravování (catering), služby v oblasti pohostinství (potraviny a nápoje), poskytování jídla a nápojů.
- (730) **Nguyen Thanh**, Luční 445, Jesenice, 25242, CZ
(740) **Mgr. Pham Viet Do**, Na příkopě 583/15, Praha 1, Staré Město, 11000

(210) **O-563076**
(220) 14.04.2020
(320) 14.04.2020
(511) 5, 29, 32, 33, 39, 42, 43
(540)

maso v bulce

- (510) (5) diabetické ovocné šťávy (nápoje) upravené pro léčebné účely; (29) burgery, kuřecí burgery, maso a masné výrobky, nápoje na bázi mléka s obsahem ovocné šťávy; (32) nápoje obsahující převážně ovocné šťávy, ovocné šťávy a nápoje, ovocné sirupovité nápoje, nealkoholické, ovocné šťávy (nealkoholické nápoje), chlazené ovocné nápoje, ovocné nápoje; (33) alkoholické koktejlové nápoje ovocné; (39) rozvoz jídel restauracemi; (42) návrhářské služby pro restaurace, návrhářství; (43) restaurace, gril - restaurace, samoobslužné restaurace, turistické restaurace, restaurace rychlého občerstvení, služby tempura restaurace, restaurace servírující porcované maso, restaurace s odnosem jídel s sebou, delikatesy (restaurace), vašoku restaurace, mobilní cateringové služby, pohostinství (služby), služby v oblasti pohostinství (ubytování), služby v oblasti pohostinství (potraviny a nápoje), poskytování jídla a nápojů, služby poskytující jídlo a nápoje s možností odnosu, catering - jídlo a nápoje pro instituce, catering - jídlo a nápoje pro bankety, bary nabízející ovocné nápoje, bary, salátové bary, snack-bary, bary (služby -), tapas bary, denní bary (v restauraci, hotelu), služby bufetů pro denní bary, restaurační služby zahrnující bary s povolením k prodeji alkoholu.
- (730) **Marek Šťastný**, Mladenovova 3237/6, Praha 4, Modřany, 14300, CZ

(210) **O-563089**
(220) 14.04.2020
(320) 14.04.2020
(511) 1, 3, 5, 11, 37, 42
(540)

nanolab

- (510) (1) chemické výrobky pro laboratorní analýzy, chemické výrobky pro laboratorní analýzy s výjimkou těch pro lékařské a veterinární účely; (3) kosmetika, pleťová kosmetika, vlasová kosmetika, podkladová kosmetika, neléčivá kosmetika, korektory [kosmetika], dekorativní kosmetika, barevná kosmetika, tonika (kosmetika), zkrášlující kosmetika, funkční kosmetika, přírodní kosmetika, organická kosmetika, samoopalovací krémy (kosmetika); (5) antibakteriální, dezinfekční přípravky; (11) dávkovače dezinfekce na toalety; (37) dezinfekce, dezinfekce budov proti bakteriálnímu zamoření, dezinfekce prostor proti zamoření bakteriemi, hubení škůdců, dezinfekce a ochrana proti škůdcům; (42) chemické analýzy, chemické analýzy půdy.
- (730) **Kaiser servis, spol. s r.o.**, Bezručova 608/36, Blansko, 67801, CZ

(210) **O-563091**
(220) 14.04.2020
(320) 14.04.2020
(511) 28
(540)



- (510) (28) hračky, stavebnicové kostky [hračky], domino [stolní hra], postýlky pro panenky, skládací puzzle, autička na hraní, deskové hry, ozdoby na vánoční stroměčky (s výjimkou osvětlení a cukrovinek), domečky pro panenky, hry, oblečení na panenky, pokojíčky pro panenky, kaleidoskopy, konfety.
- (730) **NINGBO VIGA INTERNATIONAL CO., LTD.**, Xincheng Village, Wuxiang Town, Yinzhou District, Ningbo, CN
(740) **Mgr. Zuzana Šimonovská LL.M.**, Jaselská 311/25, Praha 6, Dejvice, 16000

(210) **O-563109**
(220) 15.04.2020
(320) 15.04.2020
(511) 35, 39, 43
(540)

FANY market

- (510) (35) marketing, obstaravatelská a zprostředkovatelská služba v rámci propagace, reklamy, obchodní činnosti a kancelářských prací, komerční správa licencí na výrobky a služby v oblasti potravinářství, účetnictví, marketingové služby v oblasti správy potravin, logistiky, obchodní administrativní a kancelářské práce, aranžérství a průzkum trhu v souvislosti s uvedenými výrobky a službami pro jiné firmy a zákazníky, rozesílání prospektů, pořizování informačních tiskovin, účetní služby, poradenské komerční služby, inzertní činnost, poskytování pomoci při provozu obchodu, včetně zprostředkování obchodních a souvisejících obchodně personálních záležitostí, kontrola, vedení, vypracování statistických přehledů v oblasti potravinářství, poradenství v oblasti organizace a ekonomiky podnikání v oblasti potravinářství, poradenské služby při výběru zaměření, organizování výstav a veletrhů v potravinářství k reklamním a obchodním účelům, provádění aukcí a dražeb, pronájem kancelářských strojů a zařízení, distribuce zboží k reklamním účelům, vykonávání administrativních prací pomocí výpočetní techniky, zprostředkování nákupu a prodeje v oblasti potravinářství, kopírování nebo rozmnožování dokumentů, dokladů a podobně, zprostředkování letákových akcí, pronájem reklamních ploch, revize účtů (audit), pomoc při celním řízení, zajištění reklamy za účelem prezentace podnikatelů v oblasti vnitrostátní a mezinárodní dopravy, přepravy, zasilatelství a skladištních zařízení, pronájem prodejních automatů, komerční využití internetu v oblastech

komerčních internetovských médií a vyhledávacích služeb, on-line inzerce, on-line nabídka potravin, prezentace uživatelů na stránkách World Wide Web v počítačové síti internet, internetový obchod a internetový nákup a prodej výrobků jmenovitě: maso a masné výrobky, zpracovaná zelenina, jako je cibule konzervovaná, čočka konzervovaná, fazole konzervované, hrách konzervovaný, nakládaná zelenina, zelí kysané červené i bílé, nakládané okurky, zeleninové saláty, rajčatový protlak zeleninové šťávy na vaření, sušená zelenina, vařená zelenina, zelenina v pikantním nálevu, zeleninové polévky, bylinky zahradní konzervované, bramborové lupínky, bramborové vločky, bramborové hranolky, bramborové kaše, bramborové krokety, ovoce mražené, kompotované, konzervované, zavařené, kandované, sušené, jablečná a jiná pyré, kůry ovocné, ovocná dřev i mražená, džemy, marmeláda, ovoce naložené v alkoholu, ovocné rosoly, ovocné saláty, zázvorový džem, brusinkový kompot, oříšky zpracované, arašidy, arašidové máslo, hrozinky, kakaové máslo, kokos sušený (kokosová moučka), kokosové mléko, datle, fíky, zpracované mandle, olivy konzervované, hummus (pasta z cizny), konzervované žampiony, konzervované lanýže, ryby, měkkýši, koryši, sumýši a výrobky z nich, jako jsou ančovičky (sardele), humří (neživí), kaviár, konzervy rybí, krevety (neživé), langusty (neživé), mušle jedlé (neživé), losos, moučka rybí pro lidskou spotřebu, raci (neživí), rybí plátky (filé), ryby ve slaném nálevu, sardinky, slanečci, sledi, tuňák, ústřice (neživé), droby, vnitřnosti, dršťky, drůbež (neživá), bujóny, vývary, huspeniny, játra, játrková paštika, jelita, krvavá tlačěnka, jitrnice, klobásy, salámy, párky, konzervy masové, masové extrakty, polévky, přípravky na výrobu polévek, slanina, šunka, uzeniny, uzeniny v těstě, tukové pomazánky na chléb, vepřové, hovězí, drůbeží maso, sádlo, zvěřina, vejce, i sušené, vaječný bílek, vaječný žloutek, jedlé oleje, jedlé tuky, margarín, máslo, mléko a mléčné výrobky, jogurty, kefir, kumys (mléčný nápoj), mléčné nápoje (s vysokým obsahem mléka), smetana, syrovátka, sýry, šlehačka, tofu, bílkoviny jako potravina, jedlá želatina, kasein používaný jako přísada ve výživě, pektin pro potravinářství, protein pro lidskou spotřebu, káva, čaj, kakao, cukr, rýže, tapioka, ságo, kávové náhražky, mouka a přípravky z obilnin, chléb, pečivo, cukrovinky, zmrzlina, med, sirup melasový, droždí, prášky do těsta, sůl, hořčice, ocet, nálevy k ochucení, koření, led pro osvěžení, arašidové cukrovinky, aromatické přípravky do potravin, bonbóny, cukroví, mentolové cukroví, cukrovinky, cukrovinky k ozdobení vánočních stromků, čokoláda, čokoládové nápoje, čokoládové nápoje s mlékem, dorty, fondány, cukrovinky, jenné pečivo, karamely, bonbóny, káva, kávové náhražky rostlinného původu, kávové nápoje s mlékem, keksy, koláče s náplní, kreky, pražená kukuřice, kukuřice pražená, listové těsto, lupínky, vločky obilné, makaróny, mandlové cukrovinky, mandlové těsto, marcipán, marinády, chuťové přísady, máslové, tukové těsto, masové paštiky zapečené v těstě, masové pirožky, medovíčky, perníky, mentol do cukrovinek, výrobky z kukuřičné mouky, müsli, kávové náhražky, čokoládové nápoje, kakaové nápoje, omáčka sójová ostrá, oplatky, potraviny na bázi ovsa, ovesné vločky, jedlé ozdoby na dorty, palačinky, pastilky, cukrovinky, pečivo jenné, pečivo s masovou náplní, pивní ocet, pizzy, popcorn, pražená kukuřice, potraviny z mouky, pralinky, prášek do pečiva, příchutě, aroma, příchutě do nápojů s výjimkou éterických olejů, přípravky do potravin aromatické, pudinky, rostlinné přípravky jako kávové náhražky, rýže, rýžové koláčky, ságo, sirup melasový, přírodní sladidla, sladový výtažek jako potravina, suchary, sušenky, sušenky máslové, sušenky, keksy, biskvity, suši, šerbet (zmrzlinový nápoj), škrobové výrobky jako potravina, ztužovače šlehačky, špagety, rajčatová šťáva, šťávy s výjimkou dresinků, tabletky, cukrovinky, těstoviny, tresty do potravin, nikoliv pro lékařské účely, vělí kasička pro lidskou spotřebu ne pro lékařské účely, kukuřičné vločky, ovesné vločky, mořská voda na vaření, výrobky z kakaa, výrobky z obilovin, zahušťovací přípravky na kuchyňské použití, zákusky, koláče, zálivky na ochucení, zjemňující látky na maso pro domácnost, zmrzlina, pojiva jako přísady do zmrzliny, zmrzlina jogurtová, zmrzlinové poháry, želé ovocné, cukrovinky, žvýkačky ne pro lékařské účely, čerstvá zelenina jako je zelí červené i bílé, hlávkové i krouhané, cibule, čekanka salátová, hlávkové a listové saláty, okurky, pór, paprika (rostlina), rebarbora, reveň, věla vinná, řepa jedlá, třítina cukrová, tykev, brambory čerstvé, bylinky čerstvé polévkové jako koření, kopr, bobule, čerstvé ovoce, citróny, pomeranče, citrusové ovoce, olivy čerstvé, ořechy, boby kakaové syrové, arašidy, kořové oříšky (plody kolovníku), mandle, seznam, kokosové skořápky, čerstvé kaštany, čočka (čerstvá), fazole čerstvé, hrách čerstvý, houby čerstvé, lanýže čerstvé, chléb svatojánský (lusky rohovníku), chmel, kopřivy, rýže neopracovaná (natural), slad na výrobu piva a lihovin, kultura houbová na výsev (podhoubí), hrozny čerstvé, kořeny jedlé, zrní (obilniny), obilná zrna v nezpracovaném stavu, obilninové zbytkové produkty pro živočišnou spotřebu, kukuřice, ječmen, pšenice, oves setý, otruby, seno, sláma, chovatelské, pěstitelské produkty jako jsou rostliny, rostlinná semena, sadba, sazenice, cibule květinové,

dřevo surové, keře, křoví, kmeny stromů, kulatina dřevěná, korek surový, surová kůra, surové dřevo, květiny sušené na ozdobu, květiny živé, věnce a kytice z přírodních květin, přírodní trávníky, palmy, palmovníky, stromečky vánoční, zvířata domácí a hospodářská (živá), bílkoviny (proteiny) pro zvířata, potrava pro zvířata, stelivo pro domácí zvířata, krmiva suchá pro zvířata, moučka pro zvířata, přípravky posilující pro zvířata, nápoje pro domácí zvířata, potrava pro ptactvo, přísady do krmiv, ne pro lékařské účely, psí suchary, sůl pro dobytek, šrot pro zvířata, sěpie (kosti pro ptáky), pochoutky a odměny ke žvýkání pro zvířata, výživa pro domácí zvířata, živé rybářské návnady, ryby, sumýši, koryši, měkkýši, živí, jikry rybí, řasy pro lidskou nebo živočišnou spotřebu (potravina), osivo, nealkoholické nápoje, ovocné a zeleninové šťávy, ovocné výtažky, pivo, minerálky, soda, stolové vody, šumivá voda, rajčatová šťáva, prášky na přípravu šumivých nápojů, příchutě na výrobu nápojů, sirupy, sladové nápoje, syrovátkové nápoje, šerbety (nápoje), prášky na výrobu šumivých nápojů, voda obsahující lithium, výtažky z chmele na výrobu piva, zázvorové pivo, nealkoholické aperitivy, citronády, hrozňový mošt, jablečný mošt, nealkoholické koktejly, mandlové mléko, arašidové mléko, mošty, iontové nápoje, nealkoholické výtažky z ovoce, ovocný nektar, alkoholické nápoje, s výjimkou piv, alkoholické esence, alkoholické výtažky z ovoce, alkoholové extrakty, aperitivy, arak (likér), curacao, destilované nápoje, brandy, esence do lihovin, gin, griotka, hruškový mošt (s alkoholem), koktejly, likér anýzový, lihoviny, medovina, matolinové víno, mentolový likér, pálenky, alkoholické nápoje obsahující ovoce, rum, lihovina z rýže, saké, víno, vodka, alkoholické výtažky z ovoce, whisky, zpracované nebo surové tabák, řezané tabák, tabákové výrobky, včetně doutníků, cigaret, cigarillos, tabák pro ruční balení cigaret, dýmkový tabák, žvýkačí tabák, šňupací tabák, tabákové náhražky (ne pro lékařské účely), doutník se zvlhčovačem, kuřácké potřeby, včetně cigaretového papíru a dutinek, cigaretové filtry, tabákové dózy, pouzdra na cigarety a popelníky, dýmky, stojany na dýmky, čistící dýmek, doutníkové odfezávače, pouzdra na doutníky, cigaretové kapesní soupravy na balení cigaret, cigaretové a doutníkové špičky, náustky na cigaretové špičky, skřínky na doutníky se zvlhčovačem, zapalovače doutníků, zapalovače pro kuřáky, zápalky, krabičky a držáky na zápalky, křesadla, plivátka pro uživatele tabáku,) zprostředkování v oblasti obchodu výše uvedených výrobků a v oblasti výše uvedených služeb; (39) zásobovací služby, služby dopravce, jako je autobusová doprava, automobilová doprava, doprava letecká, lodní (námořní i říční), trajektová, železniční, tramvajová, nákladní (kamionová), osobní doprava i přeprava zboží a nákladů, doručovací služby, kurýrské služby, doručování novin a časopisů, přeprava cenností s doprovodem i bez, dodávka zboží poštou, balení zboží, nakládání respektive vykládání zboží, služby nosičů, pronájem a půjčování autokarů, automobilů, lodí, kamionů, koní, pronájem garáží a parkovacích míst, lodivodství, pilotování, přeprava obrněnými vozy, převozy sanitkou, půjčování závodních automobilů, spedice, stěhování, taxislužba, doprava a skladování odpadu, odtahování dopravních prostředků při poruchách a haváriích, vyprošťování uvíznutých lodí, vyzdvihování potopených lodí, skladování zboží, pronájem skladišť, archivace elektronicky uložených dat nebo dokumentů, rozvod elektřiny, energie, tepla, vody, doprava ropou, služby turistické kanceláře s výjimkou kanceláří poskytujících hotelové rezervace, jako je zprostředkování přepravy, organizování cest, exkurzí, prohlídek, zájezdů, doprovázení turistů, organizování okružních výletů, okružních plaveb, jízdy výletní lodí, informace o dopravě, rezervace jízdenek, místenek, letenek a lodních listků, zásobovací služby v oblasti potravin a drogistického zboží; (43) gastroservis - zásobování restaurací a provozoven potravinářskými výrobky a nápoji, hromadné dodávání hotových jídel, nápojů do restaurací, jídelen, provozování hostinských činností, restaurace, bary, snack bary, cafeterie, motoresty, hostince, kantýny, závodní jídelny, menzy, rychlé občerstvení, catering, zajištění stravování při společenských akcích a služby spojené s nákupem a obstaráváním potravin, nápojů a občerstvení, pohostinství, příprava jídel, společné stravování, podávání jídel a nápojů, příprava jídel a nápojů ke spotřebě, zejména steaků a zeleninových a ovocných salátů a pizz, těstovin, poskytování a obstarávání jídla a nápojů, služby zajišťující stravování, automat pro občerstvení, zásobování v rámci této třídy, poskytování gastronomických služeb, příprava jídel a výrobků studené kuchyně, pořádání hostin, provozování pizzerie, bufetu, samoobslužné restaurace, kavárny.

(730) FANÝ Gastroservis s.r.o., Průmyslová 536, Vestec, 25250, CZ

(740) DANĚK & PARTNERS Advokátní a patentová kancelář, Ing. Vilém Daněk Ph.D. LL.M., patentový zástupce, Vinohradská 403/17, Praha 2, Vinohrady, 12000

(210) **O-563113**
(220) 15.04.2020
(320) 15.04.2020
(511) 3, 5, 9, 10, 41, 44
(540)



- (510) (3) gely na bělení zubů, leštidla umělého chrupu, pásky na bělení zubů, prostředky ústní hygieny, přípravky pro čištění zubních protéz, zubní pasty; (5) laky na zuby, léčiva pro dentální použití, lepidla na umělý chrup, materiály na zubní otisky, materiály pro zubní výplně, modelovací vosk pro účely zubního lékařství, porcelán na zubní protézy, přípravky na usnadnění růstu zubů (prořezávání), slitiny drahých kovů pro účely zubního lékařství, ústní vody pro léčebné účely, zlaté zubní amalgámy, zubní abraziva, zubní amalgámy, zubní cementy, zubní pasty s léčivými přísadami, zubní tmely; (9) chrániče zubů; (10) čepy pro umělé zuby, chirurgické implantáty složené z umělých materiálů, chrániče zubů pro stomatologické účely, kousací kroužky, křesla pro lékařské nebo stomatologické účely, ortodontické pryžové pásky, ortodontické přístroje, stomatologické frézky, stomatologické přístroje a nástroje, stomatologické přístroje elektrické, stomatologická zrcátka, umělé čelisti, umělé chrupy, umělé zuby, zubařská křesla, zubní protézy; (41) pořádání a vedení konferencí, pořádání a vedení kongresů, pořádání a vedení osobních vzdělávacích fór, pořádání a vedení seminářů, pořádání a vedení symposií, poskytování informací v oblasti vzdělávání, výuka, vzdělávací služby; (44) lékařské služby, ortodontické služby, stomatologické služby, zdravotní péče, zdravotní poradenství, zdravotnická střediska
- (730) **D.C.M klinika, s.r.o.**, V Kopečku 76/10, Hradec Králové, 50003, CZ
(740) Veska & Vesková, JUDr. Šárka Vesková, advokát, Brněnská 300/31, Hradec Králové, Nový Hradec Králové, 50006

(210) **O-563143**
(220) 16.04.2020
(320) 16.04.2020
(511) 9, 39, 45
(540)



- (510) (9) mobilní aplikace, bezpečnostní software; (39) informace o dopravě, navigační služby (určování polohy a určování trasy a kursu), navigační poradenské služby, plánování tras (navigační služby), služby v oblasti cestování a osobní doprava, autobusová doprava, železniční doprava; (45) hodnocení bezpečnosti.
- (591) Barevná
(730) **SAFE Public Transport a.s.**, Školská 689/20, Praha 1, Nové Město, 11000, CZ
(740) Mgr. PETR ŽIŽKA, advokátní kancelář, Mgr. Petr Žižka, Sedláčkova 209/16, Plzeň, Vnitřní Město, 30100

(210) **O-563151**
(220) 16.04.2020
(320) 16.04.2020
(511) 5, 31
(540)

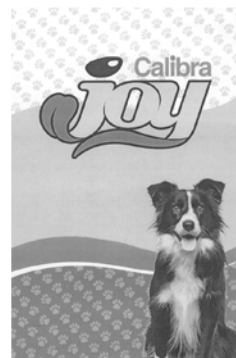

- (510) (5) zvěrolékařské přípravky, potravinové doplňky, potravinové doplňky pro zvířata, dietetické výrobky pro zvířata, vitaminové a minerální doplňky stravy, léčiva pro zvěrolékařské účely, biologické přípravky pro zvěrolékařské účely, chemické přípravky pro zvěrolékařské účely; (31) potraviny pro zvířata, krmivo pro zvířata, nápoje pro zvířata, přípravky posilující pro zvířata.
- (730) **NOVIKO Animal Health s.r.o.**, R. Svobodové 1444, Milevsko, 39901, CZ
(740) Ing. Jarmila Javoříková, Slunečná 4566, Zlín, 76005

(210) **O-563155**
(220) 16.04.2020
(320) 16.04.2020
(511) 11, 35, 37
(540)



- (510) (11) akumulační nádrže, ohřivače vody, bojler, náhradní součástky bojlerů, topná tělesa, zásobníky vody, průtokové ohřivače vody, krabička termoregulace a redukční příruba (části topení), vnitřní systémové jednotky k tepelným čerpadlům, ohřivače vody s tepelným čerpadlem; (35) management, import a export výrobků výše uvedených ve třídě 11; (37) servis, údržba a opravy výrobků výše uvedených ve třídě 11.
- (730) **Družstevní závody Dražice – strojírna s.r.o.**, Dražice 69, Benátky nad Jizerou, 29471, CZ
(740) PROPATENT, Ing. Vlasta Sedláčková, Pod Pekařkou 107/1, Praha 4, Podolí, 14700

(210) **O-563161**
(220) 16.04.2020
(320) 16.04.2020
(511) 5, 29, 30, 31, 32, 33, 34, 35, 39, 40, 43
(540)



(510) (5) potraviny pro diabetiky, potraviny pro batolata; (29) maso, ryby, drůbež a zvěřina, masové výtažky, konzervované, mražené, sušené a vařené ovoce a zelenina, želé, džemy, kompoty, vejce, mléko a mléčné výrobky, jedlé oleje a tuky, jiné zahradní jedlé výrobky připravované ke konzervaci a upravené pro konzumaci; (30) káva, čaj, kakao a náhražky kávy, kakaové, kávové a čokoládové nápoje, rýže, tapioka a ságo, mouka a přípravky vyrobené z obilnin, chléb, pečivo, cukrovinky, čokoláda, zmrzlina, produkty určené ke konzumaci v mraženém stavu zařazené ve tř. 30, cukr, med, melasa, droždí, kypřicí prášek do pečiva, sůl, hořčice, ocet, omáčky (ochucovadla), nálevy k ochucení, koření, led, stimulanty pro zlepšení chutě potravin; (31) surové a nezpracované zemědělské, akvakulturní, zahradnické a lesní produkty, zrna a semena surová nebo nezpracovaná, čerstvé ovoce a zelenina, čerstvé bylinky, přírodní rostliny a květiny, cibule a hlízy, sazenice a semena pro pěstování rostlin, živá zvířata, krmiva a nápoje pro zvířata, slad; (32) piva, minerální a sycené vody, šumivé nápoje, nealkoholické nápoje, ovocné nápoje a ovocné šťávy, sirupy a jiné přípravky pro přípravu nápojů; (33) alkoholické nápoje (s výjimkou pív); (34) tabák, potřeby pro kuřáky, zápalky; (35) reklama, propagace; (39) doprava, balení a skladování zboží, organizování cest; (40) služby spojené se zpracováním materiálů, surovin a potravin nejmenované v jiných třídách, a to konzervování surovin, potravin a nápojů, lisování a uzení surovin a potravin, zpracování a konzervování masa, ryb, drůbeže, zvěřiny a uzenin, porážka masa, zmrazování potravin; (43) služby zajišťující stravování a nápoje, dočasné ubytování.

(730) **LE & CO - Ing. Jiří Lenc, s.r.o.**, Poděbradská 606, Jirny, 25090, CZ
(740) Halaxová & Halaxová TETRAPAT, Mgr. Eva Halaxová, Jínonická 804/80, Praha 5, Košíře, 15800

(210) **O-563162**
(220) 16.04.2020
(320) 16.04.2020
(511) 5, 29, 30, 31, 32, 33, 34, 35, 39, 40, 43
(540)



(510) (5) potraviny pro diabetiky, potraviny pro batolata; (29) maso, ryby, drůbež a zvěřina, masové výtažky, konzervované, mražené, sušené a vařené ovoce a zelenina, želé, džemy, kompoty, vejce, mléko a mléčné výrobky, jedlé oleje a tuky, jiné zahradní jedlé výrobky připravované ke konzervaci a

upravené pro konzumaci; (30) káva, čaj, kakao a náhražky kávy, kakaové, kávové a čokoládové nápoje, rýže, tapioka a ságo, mouka a přípravky vyrobené z obilnin, chléb, pečivo, cukrovinky, čokoláda, zmrzlina, produkty určené ke konzumaci v mraženém stavu zařazené ve tř. 30, cukr, med, melasa, droždí, kypřicí prášek do pečiva, sůl, hořčice, ocet, omáčky (ochucovadla), nálevy k ochucení, koření, led, stimulanty pro zlepšení chutě potravin; (31) surové a nezpracované zemědělské, akvakulturní, zahradnické a lesní produkty, zrna a semena surová nebo nezpracovaná, čerstvé ovoce a zelenina, čerstvé bylinky, přírodní rostliny a květiny, cibule a hlízy, sazenice a semena pro pěstování rostlin, živá zvířata, krmiva a nápoje pro zvířata, slad; (32) piva, minerální a sycené vody, šumivé nápoje, nealkoholické nápoje, ovocné nápoje a ovocné šťávy, sirupy a jiné přípravky pro přípravu nápojů; (33) alkoholické nápoje (s výjimkou pív); (34) tabák, potřeby pro kuřáky, zápalky; (35) reklama, propagace; (39) doprava, balení a skladování zboží, organizování cest; (40) služby spojené se zpracováním materiálů, surovin a potravin nejmenované v jiných třídách, a to konzervování surovin, potravin a nápojů, lisování a uzení surovin a potravin, zpracování a konzervování masa, ryb, drůbeže, zvěřiny a uzenin, porážka masa, zmrazování potravin; (43) služby zajišťující stravování a nápoje, dočasné ubytování.

(591) Barevná
(730) **LE & CO - Ing. Jiří Lenc, s.r.o.**, Poděbradská 606, Jirny, 25090, CZ
(740) Halaxová & Halaxová TETRAPAT, Mgr. Eva Halaxová, Jínonická 804/80, Praha 5, Košíře, 15800

(210) **O-563176**
(220) 16.04.2020
(320) 16.04.2020
(511) 25, 28, 35, 41
(540)

YOGART

(510) (25) oděvy, obuv, pokrývky hlavy; (28) hry, hračky a výrobky určené ke hraní, zařízení na videohry, cvičební a sportovní potřeby, vánoční ozdoby; (35) reklama, propagace, řízení obchodní činnosti, obchodní administrativa, kancelářské práce; (41) vzdělávání, školení, zábava, sportovní a kulturní činnosti.
(730) **Lobkowicz William**, 8. listopadu 33/612, Praha 6, Břevnov, 16000, CZ
(740) PETERKA & PARTNERS advokátní kancelář s.r.o., Mgr. Zdeněk Beránek, advokát, Karlovo náměstí 671/24, Praha 1, 11000

(210) **O-563177**
(220) 16.04.2020
(320) 16.04.2020
(511) 25, 28, 35, 41
(540)

YogArt

Discover Art Through Yoga

(510) (25) oděvy, obuv, pokrývky hlavy; (28) hry, hračky a výrobky určené ke hraní, zařízení na videohry, cvičební a sportovní potřeby, vánoční ozdoby; (35) reklama, propagace, řízení obchodní činnosti, obchodní administrativa, kancelářské práce; (41) vzdělávání, školení, zábava, sportovní a kulturní činnosti.
(730) **Lobkowicz William**, 8. listopadu 33/612, Praha 6, Břevnov, 16000, CZ
(740) PETERKA & PARTNERS advokátní kancelář s.r.o., Mgr. Zdeněk Beránek, advokát, Karlovo náměstí 671/24, Praha 1, 11000

(210) **O-563179**
(220) 17.04.2020
(320) 17.04.2020
(511) 9, 25, 41
(540)



(510) (9) přilby pro motocyklisty, ochranné přilby pro sportovní účely, sluneční brýle, brýle pro motocyklisty, držák na mobilní telefon, obaly na telefony, pouzdra na telefony; (25) sportovní oblečení, sportovní čepice, sportovní svetry, sportovní kalhoty, sportovní bundy, sportovní tílka, sportovní obuv, sportovní dresy, sportovní mikiny, mikiny, trička, čepice, čelenky, rukavice, ponožky, šortky, podkolenky, kalhoty, bundy, kabáty, spodní prádlo, svetry, tílka, sportovní ponožky, tenisky, obuv pro volný čas; (41) sportovní služby, organizování sportovních a sportovních akcí, produkce sportovních akcí, pořádání sportovních kurzů, organizování sportovních soutěží a sportovních událostí, pronájem sportovních zařízení, pronájem sportovních potřeb, poskytování informací o motoristických sportech, sportovní výuka, trénink a instruktáž, služby v oblasti sportovního vzdělávání, poskytování sportovních informací prostřednictvím nahraných telefonních vzkazů, poradenské služby v oblasti organizování sportovních akcí, produkce sportovních akcí k použití v televizi.

(730) **Podmol Bros s.r.o.**, Bělehradská 858/23, Praha 2, Vinohrady, 12000, CZ

(210) **O-563182**
(220) 17.04.2020
(320) 17.04.2020
(511) 9, 16, 35, 38, 41
(540)

V karavanu po ...

(510) (9) audiovizuální díla, zvukové, obrazové a zvukově obrazové záznamy v analogové nebo digitální podobě na datových nosičích nebo ke stažení na internetu nebo prostřednictvím jiné datové či komunikační sítě, nosiče zvukových, obrazových a zvukově obrazových záznamů a dat nahrané i nenahrané, optické disky, kompaktní disky, DVD, Blu-ray disky, gramofonové desky, magnetické pásky, videokazety, magnetické disky, exponované filmy, software, elektronické databáze a katalogy, softwarové aplikace, software pro hry pro počítače, chytré telefony, tablety a jiná komunikační zařízení a zařízení výpočetní techniky, elektronické publikace na nosičích a ke stažení, počítačový hardware, periferní počítačová zařízení, audiovizuální a fotografické přístroje, komunikační zařízení, přístroje pro zachycení, vysílání, přenos, příjem a reprodukci zvuku a obrazu, elektrická zařízení a příslušenství na zpracování dat, audiovizuální přístroje a zařízení, přístroje pro záznam zvuku a obrazu, elektrická navigační zařízení, obaly a pouzdra na nosiče dat a záznamů, brýle, sluneční brýle, pouzdra na brýle, dekorativní magnety, podložky pod myš (příslušenství počítačů); (16) tiskárenské výrobky, knihy, časopisy, fotografie, fotoalba a alba pro sběratele, kalendáře, diáře, poznámkové bloky, plakáty, letáky, nálepky, navštívenky, pohledy, přání, sběratelské karty, katalogy, manuály, vstupenky, poštovní známky, záložky do knih, tisky, grafické reprodukce, mapy, kancelářské potřeby kromě nábytku, kancelářský a dopisní papír, desky na dokumenty, obálky, razítka, lepicí pásky, psací potřeby, školní potřeby, vyučovací pomůcky a potřeby kromě přístrojů, pera, tužky, zvýrazňovače, fixy, gummy na gumování, malířské soupravy pro umělce a děti, štetce, pastelky, krabice z papíru nebo lepenky, papírové tašky, balicí papír; (35) propagační činnost, reklama, marketingové služby, televizní reklama, reklama online, poskytování reklamního prostoru, pronájem reklamního času v komunikačních médiích, licence na výrobky a služby pro třetí osoby (komerční správa), merchandising, grafická úprava pro reklamní účely, organizování obchodních nebo reklamních akcí; (38) televizní vysílání a přenosy, audiovizuální přenosové služby, přenos a vysílání dat, přenos digitálních dat prostřednictvím televize, přenos informací elektronickými prostředky, bezdrátové vysílání, kabelové vysílání, satelitní vysílání, provozování vysílacích zařízení, vysílání programů přes internet,

distribuce dat nebo audiovizuálních záznamů prostřednictvím globální počítačové sítě nebo internetu, elektronický přenos dat, streaming zvukového materiálu a video materiálu na internetu, služby přenosu videa na vyžádání (VoD), poskytování internetových diskusních fór, poskytování služeb v oblasti online komunikace, přenos interaktivního zábavního software prostřednictvím komunikačních sítí, přenos zpráv prostřednictvím elektronických médií, informační služby týkající se televizního vysílání; (41) vzdělávání a výuka, zábavní, sportovní a kulturní aktivity, výroba rozhlasových a televizních pořadů, filmová a video produkce, výroba audiovizuálních nahrávek, zvuková produkce, video produkce a fotografování, služby televizního studia (nahrávací služby), filmová studia, televizní zábava, hudební koncerty prostřednictvím televize, psaní scénářů, výroba titulků, dabing, filmová distribuce, projekce filmů, pronájem a půjčování filmů, organizace kulturních, zábavních a sportovních akcí, organizování a pořádání výstav k zábavním účelům, organizování festivalů, organizování her a soutěží, poskytování služeb zábavních parků, divadelní představení, poskytování internetových her (bez možnosti stažení), vydavatelská činnost a zpravodajství, reportážské služby, online publikování, poskytování elektronických publikací, zpravodajské programy (služby), poskytování informací o zábavě.

(730) **Česká televize**, Na hřebenech II 1132/4, Praha 4, Podolí, 14700, CZ

(210) **O-563203**
(220) 17.04.2020
(320) 17.04.2020
(511) 19, 20, 21, 37, 40
(540)



(510) (19) akvária (stavby), alabastrové sklo, bezpečnostní sklo, dlažba nekovová, dlaždice nekovové, dlaždice na podlahy nekovové, dlaždice na stěny pro stavebnictví (nekovové), dveře nekovové, výplně pro dveře nekovové, dveře křídlové kývací nekovové, hrazení nekovová, sklo na izolace pro stavby, kabiny lázeňské nekovové, lávky nekovové, mozaikové sklo (chrámové), mozaiky pro stavebnictví, obkládačky (dlaždice na stěny) nekovové, obklady ve stavebnictví nekovové, obklady stěn nekovové, obklady zdi nekovové, obložení (deštění) nekovová, obložení ve stavebnictví nekovové, okénka dveřní nekovová, sklo na okna kromě skel pro automobily, okna nekovová, pamětní tabule nekovové, stavební panely nekovové, pláště budov nekovové, příčky nekovové, schodiště nekovová, schodnice (součásti schodišť) nekovové, schody (stupně) nekovové, skleníky přenosné nekovové, rámy pro skleníky nekovové, granule ze skla na značení cest, stavební sklo, sklo izolační pro stavby, sklo tabulové pro stavby, sklo tabulové (stavební materiál); (20) stolní desky, desky k vystavování zboží, desky pod psací stroje, desky skleněné pro zrcadla, stojany na deštníky, dvířka k nábytku, nábytek, nábytek (bytové zařízení), části nábytku ze dřeva, nábytek kancelářský, obložení nábytku nekovové, paravány (nábytek), police nábytkové, police na knihy, servírovací stolky pojízdné, stříbřené sklo pro výrobu zrcadel, skříňky na ručníky (nábytek), skříňky na hračky, skříňky na jídlo (spížíky) nekovové, skříňky na léky, stolky na květiny, stolky odkládací, stolky pojízdné pro počítače, stolky pojízdné servírovací, stolky pracovní (školní lavice), stolky toaletní, desky na stoly, stoly, stoly pracovní, stoly psací, stupně schodové (nekovové), vitríny (nábytek), zástěny, zástěny ochranné u topenišť pro domácnost, zástěny proti žáru pro domácnost, zrcadla, desky skleněné pro zrcadla, zrcátka ruční (toaletní zrcátka); (21) bytová akvária, poklapy pro bytová akvária, křemenné sklo (polotovar) jiné než pro stavebnictví, výrobky z křišťálového skla, mozaiky skleněné, s výjimkou mozaik pro použití ve stavebnictví, opálové sklo, sklo emailované, sklo opalinové, sklo tabulové (surovina); (37) instalace dveří a oken, montáž kuchyňských zařízení, restaurování nábytku, údržba nábytku, stavebnictví, stavitelství, zedníci (zednické služby); (40) informace o zpracování materiálů, montáž materiálů na objedávku, povrchové barevné tónování oken, sitotisk.

(591) Barevná
(730) **BAREVNÁ SKLA s.r.o.**, U plynárny 770/8, Praha 4, Michle, 14000, CZ

(210) **O-563204**
(220) 17.04.2020
(320) 17.04.2020
(511) 19, 20, 21, 37, 40
(540)



(510) (19) akvária (stavby), alabastrové sklo, bezpečnostní sklo, dlažba nekovová, dlaždice nekovové, dlaždice na podlahy nekovové, dlaždice na stěny pro stavebnictví (nekovové), dveře nekovové, výplně pro dveře nekovové, dveře křídlové kývací nekovové, hrazení nekovová, sklo na izolace pro stavby, kabiny lázeňské nekovové, lávky nekovové, mozaikové sklo (chrámové), mozaiky pro stavebnictví, obkládačky (dlaždice na stěny) nekovové, obklady ve stavebnictví nekovové, obklady stěn nekovové, obklady zdí nekovové, obložení (deštění) nekovová, obložení ve stavebnictví nekovové, okénka dveří nekovová, sklo na okna kromě skel pro automobily, okna nekovová, pamětní tabule nekovové, stavební panely nekovové, pláště budov nekovové, příčky nekovové, schodiště nekovová, schodnice (součásti schodišť) nekovové, schody (stupně) nekovové, skleníky přenosné nekovové, rámy pro skleníky nekovové, granule ze skla na značení cest, stavební sklo, sklo izolační pro stavby, sklo tabulové pro stavby, sklo tabulové (stavební materiál); (20) stolní desky, desky k vystavování zboží, desky pod psací stroje, desky skleněné pro zrcadla, stojany na deštníky, dvířka k nábytku, nábytek, nábytek (bytové zařízení), části nábytku ze dřeva, nábytek kancelářský, obložení nábytku nekovové, paravány (nábytek), police nábytkové, police na knihy, servírovací stolky pojízdné, stříbřené sklo pro výrobu zrcadel, skříňky na ručníky (nábytek), skříňky na hračky, skříňky na jídlo (spíčky) nekovové, skříňky na léky, stolky na květiny, stolky odkládací, stolky pojízdné pro počítače, stolky pojízdné servírovací, stolky pracovní (školní lavice), stolky toaletní, desky na stoly, stoly, stoly pracovní, stoly psací, stupně schodové (nekovové), vitríny (nábytek), zástěny, zástěny ochranné u topenišť pro domácnost, zástěny proti žáru pro domácnost, zrcadla, desky skleněné pro zrcadla, zrcátka ruční (toaletní zrcátka); (21) bytová akvária, poklapy pro bytová akvária, křemenné sklo (polotovary) jiné než pro stavebnictví, výrobky z křišťálového skla, mozaiky skleněné, s výjimkou mozaik pro použití ve stavebnictví, opálové sklo, sklo emailované, sklo opalinové, sklo tabulové (surovina); (37) instalace dveří a oken, montáž kuchyňských zařízení, restaurování nábytku, údržba nábytku, stavebnictví, stavitelství, zedníci (zednické služby); (40) informace o zpracování materiálů, montáž materiálů na objednávku, povrchové barevné tónování oken, sitotisk.

(591) Barevná
(730) **BAREVNÁ SKLA s.r.o.**, U plynárny 770/8, Praha 4, Michle, 14000, CZ

(210) **O-563205**
(220) 17.04.2020
(320) 17.04.2020
(511) 19, 20, 21, 37, 40
(540)

PORTE IL VETRO

(510) (19) akvária (stavby), alabastrové sklo, bezpečnostní sklo, dlažba nekovová, dlaždice nekovové, dlaždice na podlahy nekovové, dlaždice na stěny pro stavebnictví (nekovové), dveře nekovové, výplně pro dveře nekovové, dveře křídlové kývací nekovové, hrazení nekovová, sklo na izolace pro stavby, kabiny lázeňské nekovové, lávky nekovové, mozaikové sklo (chrámové), mozaiky pro stavebnictví, obkládačky (dlaždice na stěny) nekovové, obklady ve stavebnictví nekovové, obklady stěn nekovové, obklady zdí nekovové, obložení (deštění) nekovová, obložení ve stavebnictví nekovové, okénka dveří nekovová, sklo na okna kromě skel pro automobily, okna nekovová, pamětní tabule nekovové, stavební panely nekovové, pláště budov nekovové, příčky nekovové, schodiště nekovová, schodnice (součásti schodišť) nekovové, schody (stupně) nekovové, skleníky přenosné nekovové, rámy pro skleníky nekovové, granule ze skla

na značení cest, stavební sklo, sklo izolační pro stavby, sklo tabulové pro stavby, sklo tabulové (stavební materiál); (20) stolní desky, desky k vystavování zboží, desky pod psací stroje, desky skleněné pro zrcadla, stojany na deštníky, dvířka k nábytku, nábytek, nábytek (bytové zařízení), části nábytku ze dřeva, nábytek kancelářský, obložení nábytku nekovové, paravány (nábytek), police nábytkové, police na knihy, servírovací stolky pojízdné, stříbřené sklo pro výrobu zrcadel, skříňky na ručníky (nábytek), skříňky na hračky, skříňky na jídlo (spíčky) nekovové, skříňky na léky, stolky na květiny, stolky odkládací, stolky pojízdné pro počítače, stolky pojízdné servírovací, stolky pracovní (školní lavice), stolky toaletní, desky na stoly, stoly, stoly pracovní, stoly psací, stupně schodové (nekovové), vitríny (nábytek), zástěny, zástěny ochranné u topenišť pro domácnost, zástěny proti žáru pro domácnost, zrcadla, desky skleněné pro zrcadla, zrcátka ruční (toaletní zrcátka); (21) bytová akvária, poklapy pro bytová akvária, křemenné sklo (polotovary) jiné než pro stavebnictví, výrobky z křišťálového skla, mozaiky skleněné, s výjimkou mozaik pro použití ve stavebnictví, opálové sklo, sklo emailované, sklo opalinové, sklo tabulové (surovina); (37) instalace dveří a oken, montáž kuchyňských zařízení, restaurování nábytku, údržba nábytku, stavebnictví, stavitelství, zedníci (zednické služby); (40) informace o zpracování materiálů, montáž materiálů na objednávku, povrchové barevné tónování oken, sitotisk.

(591) Barevná
(730) **BAREVNÁ SKLA s.r.o.**, U plynárny 770/8, Praha 4, Michle, 14000, CZ

(210) **O-563206**
(220) 17.04.2020
(320) 17.04.2020
(511) 19, 20, 21, 37, 40
(540)

MARTINELLI
vetro progettazione

(510) (19) akvária (stavby), alabastrové sklo, bezpečnostní sklo, dlažba nekovová, dlaždice nekovové, dlaždice na podlahy nekovové, dlaždice na stěny pro stavebnictví (nekovové), dveře nekovové, výplně pro dveře nekovové, dveře křídlové kývací nekovové, hrazení nekovová, sklo na izolace pro stavby, kabiny lázeňské nekovové, lávky nekovové, mozaikové sklo (chrámové), mozaiky pro stavebnictví, obkládačky (dlaždice na stěny) nekovové, obklady ve stavebnictví nekovové, obklady stěn nekovové, obklady zdí nekovové, obložení (deštění) nekovová, obložení ve stavebnictví nekovové, okénka dveří nekovová, sklo na okna kromě skel pro automobily, okna nekovová, pamětní tabule nekovové, stavební panely nekovové, pláště budov nekovové, příčky nekovové, schodiště nekovová, schodnice (součásti schodišť) nekovové, schody (stupně) nekovové, skleníky přenosné nekovové, rámy pro skleníky nekovové, granule ze skla na značení cest, stavební sklo, sklo izolační pro stavby, sklo tabulové pro stavby, sklo tabulové (stavební materiál); (20) stolní desky, desky k vystavování zboží, desky pod psací stroje, desky skleněné pro zrcadla, stojany na deštníky, dvířka k nábytku, nábytek, nábytek (bytové zařízení), části nábytku ze dřeva, nábytek kancelářský, obložení nábytku nekovové, paravány (nábytek), police nábytkové, police na knihy, servírovací stolky pojízdné, stříbřené sklo pro výrobu zrcadel, skříňky na ručníky (nábytek), skříňky na hračky, skříňky na jídlo (spíčky) nekovové, skříňky na léky, stolky na květiny, stolky odkládací, stolky pojízdné pro počítače, stolky pojízdné servírovací, stolky pracovní (školní lavice), stolky toaletní, desky na stoly, stoly, stoly pracovní, stoly psací, stupně schodové (nekovové), vitríny (nábytek), zástěny, zástěny ochranné u topenišť pro domácnost, zástěny proti žáru pro domácnost, zrcadla, desky skleněné pro zrcadla, zrcátka ruční (toaletní zrcátka); (21) bytová akvária, poklapy pro bytová akvária, křemenné sklo (polotovary) jiné než pro stavebnictví, výrobky z křišťálového skla, mozaiky skleněné, s výjimkou mozaik pro použití ve stavebnictví, opálové sklo, sklo emailované, sklo opalinové, sklo tabulové (surovina); (37) instalace dveří a oken, montáž kuchyňských zařízení, restaurování nábytku, údržba nábytku, stavebnictví, stavitelství, zedníci (zednické služby); (40) informace o zpracování materiálů, montáž materiálů na objednávku, povrchové barevné tónování oken, sitotisk.

(591) Barevná
(730) **BAREVNÁ SKLA s.r.o.**, U plynárny 770/8, Praha 4, Michle, 14000, CZ

(210) **O-563207**
(220) 17.04.2020
(320) 17.04.2020
(511) 19, 20, 21, 37, 40
(540)

WERNER
glasprojekt

(510) (19) akvária (stavby), alabastrové sklo, bezpečnostní sklo, dlažba nekovová, dlaždice nekovové, dlaždice na podlahy nekovové, dlaždice na stěny pro stavebnictví (nekovové), dveře nekovové, výplně pro dveře nekovové, dveře křídlové kývací nekovové, hrazení nekovová, sklo na izolace pro stavby, kabiny lázeňské nekovové, lávky nekovové, mozaikové sklo (chrámové), mozaiky pro stavebnictví, obkládačky (dlaždice na stěny) nekovové, obklady ve stavebnictví nekovové, obklady stěn nekovové, obklady zdí nekovové, obložení (deštění) nekovová, obložení ve stavebnictví nekovové, okénka dveřní nekovová, sklo na okna kromě skel pro automobily, okna nekovová, pamětní tabule nekovové, stavební panely nekovové, pláště budov nekovové, příčky nekovové, schodiště nekovová, schodnice (součásti schodišť) nekovové, schody (stupně) nekovové, skleníky přenosné nekovové, rámy pro skleníky nekovové, granule ze skla na značení cest, stavební sklo, sklo izolační pro stavby, sklo tabulové pro stavby, sklo tabulové (stavební materiál); (20) stolní desky, desky k vystavování zboží, desky pod psací stroje, desky skleněné pro zrcadla, stojany na deštníky, dvířka k nábytku, nábytek, nábytek (bytové zařízení), části nábytku ze dřeva, nábytek kancelářský, obložení nábytku nekovové, paravány (nábytek), police nábytkové, police na knihy, servírovací stoly pojízdné, stříbrené sklo pro výrobu zrcadel, skříňky na ručníky (nábytek), skříňky na hračky, skříňky na jídlo (spížky) nekovové, skříňky na léky, stoly na květiny, stoly odkládací, stoly pojízdné pro počítače, stoly pojízdné servírovací, stoly pracovní (školní lavice), stoly toaletní, desky na stoly, stoly, stoly pracovní, stoly psací, stupně schodové (nekovové), vitríny (nábytek), zástěny, zástěny ochranné u topenišť pro domácnost, zástěny proti žáru pro domácnost, zrcadla, desky skleněné pro zrcadla, zrcátka ruční (toaletní zrcátka); (21) bytová akvária, poklapy pro bytová akvária, křemenné sklo (polotovary) jiné než pro stavebnictví, výrobky z křišťálového skla, mozaiky skleněné, s výjimkou mozaik pro použití ve stavebnictví, opalové sklo, sklo emailované, sklo opalinové, sklo tabulové (surovina); (37) instalace dveří a oken, montáž kuchyňských zařízení, restaurování nábytku, údržba nábytku, stavebnictví, stavitelství, zedníci (zednické služby); (40) informace o zpracování materiálů, montáž materiálů na objednávkou, povrchové barevné tónování oken, sitotisk.

(591) Barevná
(730) **BAREVNÁ SKLA s.r.o.**, U plynárny 770/8, Praha 4, Michle, 14000, CZ

(210) **O-563222**
(220) 18.04.2020
(320) 18.04.2020
(511) 9, 16, 35, 36, 38, 39, 41, 42, 43
(540)

 **czdovolená**

(510) (9) kancelářská, výpočetní, reprografická a telekomunikační technika všeho druhu, informační technologie a systémy na všech druzích elektronických nosičů, vybavení pro zpracování informací pro počítače, přístroje a stroje pro záznam, přenos a reprodukci zvuku nebo obrazu, počítačový hardware a software, zvláště pro přístup do systémů sítí Internet, elektronické databáze a databázové produkty, informace a záznamy v elektronické podobě, informace a záznamy na nosiči (s výjimkou nosičů papírových ze třídy 16), informace a data a databáze a informační produkty na nosičích nebo i v elektronických, datových, informačních, počítačových a komunikačních sítích, související software a hardware, elektronické, datové, informační, komunikační nebo výpočetní sítě, včetně jednotlivých součástí a náhradních dílů obsažených ve třídě 9, elektronická periodika a knihy; (16) tiskárenské výrobky - brožury, časopisy (periodika), diagramy,

fotografie (tištěné), grafické reprodukcce, grafiky, kalendáře, knihy, letáky, mapy, noviny, rejstříky (seznamy), tiskoviny, tištěné publikace, reklamní, propagační, užítkové, umělecké nebo ozdobné předměty z papíru, databázové produkty v listinné podobě; (35) reklamní, inzertní, propagační činnost prostřednictvím jakéhokoliv média, prostřednictvím telefonní, datové, informační, elektronické, komunikační nebo počítačové sítě, poskytování informací a jiných informačních produktů komerčního nebo reklamního charakteru, komerční využití internetu v oblastech komerčních internetových médií a vyhledávacích služeb, on-line a off-line inzerce, prezentace výrobků, zboží, služeb a uživatelských subjektů na stránkách v počítačové síti Internet, systematizace informací do počítačových databází, marketing, průzkum trhu, obchodní administrativa, rozšiřování reklamy nebo inzerce, poskytování prostoru na síti pro sjednávání obchodních transakcí mezi třetími stranami při prodeji, nákupu a výměně zboží a služeb, pronájem míst na umístění inzerce nebo reklamy, služby řízení IT dat, zpracování, analýza a vyhodnocování dat počítačových databází; (36) finanční služby pro zpracování plateb po síti, služby elektronických plateb; (38) poskytování přístupu k webovým portálům, poskytování přístupu k datům prostřednictvím webových portálů, telekomunikační služby, služby v oblasti komunikační techniky spadající do této třídy, poskytování komunikačních služeb prostřednictvím celosvětové počítačové sítě Internet, zprostředkování komunikace mezi třetími osobami pomocí sítě Internet, provozování sítě LAN, provozování uzlu sítě Internet; (39) služby cestovní agentury spojené s dopravou, zajišťováním jízdnek a letenek, průvodcovské služby; (41) poskytování zábavy prostřednictvím celosvětové počítačové sítě Internet, služby v oblasti vzdělávání, zábavy a sportu, elektronické publikování (DTP), digitální zpracování obrazu, psaní textů (jiných než reklamních), zveřejňování textů (jiných než reklamních), vydávání textů (jiných než reklamních nebo náborových), nakladatelství a vydavatelství, ediční činnost, publikační činnost, nahrávání nosičů zvukových nebo obrazově zvukových, TV produkce, filmová produkce, tvorba a výroba televizních a audiovizuálních programů, agenturní činnost v oblasti kultury, zprostředkování pořádání akcí, školení, přednášek a konferencí v oblasti kultury, výchovy, zábavy a sportu, poskytování informací v oboru periodického tisku, zpravodajské služby, zpravodajství (obrazování); (42) vývoj a tvorba software, aplikační služby programového vybavení, informačních systémů a řídicích systémů, služby v oblasti výpočetní techniky, zejména v oblasti operačních systémů, tvorba internetových stránek, tvorba programů pro hromadné zpracování dat, konstrukce databází, aplikací a serverů, strukturování a programování či jiné vytváření internetových či intranetových počítačových stránek a nástěnek (webpages a websites) a internetových či intranetových aplikací, včetně jejich instalace, zavádění, aktualizace a údržby, hostování (poskytování volného prostoru) pro internetové či intranetové počítačové stránky a nástěny (webpages a websites) nebo hostování (poskytování volného prostoru) v rámci těchto stránek či nástěnek, hostování (poskytování volného prostoru) pro internetové či intranetové aplikace; (43) hotelové služby, ubytovací služby, provozování kempů, provozování prázdninových táborů, turistické noclehárny, provozování penzionů, provozování hostelů, zprostředkování přechodného ubytování, rezervace přechodného ubytování, služby cestovní kanceláře, zejména obstarávání poukázek (voucherů) na služby zařazené ve tř. 43.

(591) Barevná
(730) **Rafaj Luděk Ing.**, Ke Skalce 106, Fryšták, Vítová, 76316, CZ

(210) **O-563223**
(220) 19.04.2020
(320) 19.04.2020
(511) 35, 38, 41, 42
(540)

 **cz inzeráty**

(510) (35) reklamní, inzertní, propagační činnost prostřednictvím jakéhokoliv média, prostřednictvím telefonní, datové, informační, elektronické, komunikační nebo počítačové sítě, poskytování informací a jiných informačních produktů komerčního nebo reklamního charakteru, komerční využití internetu v oblastech komerčních internetových médií a vyhledávacích služeb, on-line a off-line inzerce, prezentace výrobků, zboží, služeb a uživatelských subjektů na stránkách v počítačové síti Internet,

systematizace informací do počítačových databází, marketing, průzkum trhu, obchodní administrativa, rozšiřování reklamy nebo inzerce, poskytování prostoru na síti pro sjednávání obchodních transakcí mezi třetími stranami při prodeji, nákupu a výměně zboží a služeb, pronájem míst na umístění inzercí nebo reklamy, služby řízení IT dat, zpracování, analýza a vyhodnocování dat počítačových databází; (38) poskytování přístupu k webovým portálům, poskytování přístupu k datům prostřednictvím webových portálů, telekomunikační služby, služby v oblasti komunikační techniky spadající do této třídy, poskytování komunikačních služeb prostřednictvím celosvětové počítačové sítě Internet, zprostředkování komunikace mezi třetími osobami pomocí sítě Internet, provozování sítě LAN, provozování uzlu sítě Internet; (41) poskytování zábavy prostřednictvím celosvětové počítačové sítě Internet, služby v oblasti vzdělávání, zábavy a sportu, elektronické publikování (DTP), digitální zpracování obrazu, psaní textů (jiných než reklamních), zveřejňování textů (jiných než reklamních), vydávání textů (jiných než reklamních nebo náborových), nakladatelství a vydavatelství, ediční činnost, publikační činnost, nahrávání nosičů zvukových nebo obrazově zvukových, TV produkce, filmová produkce, tvorba a výroba televizních a audiovizuálních programů, agenturní činnost v oblasti kultury, zprostředkování pořádání akcí, školení, přednášek a konferencí v oblasti kultury, výchovy, zábavy a sportu, poskytování informací v oboru periodického tisku, zpravodajské služby, zpravodajství (obrazové); (42) vývoj a tvorba software, aplikačního programového vybavení, informačních systémů a řídicích systémů, služby v oblasti výpočetní techniky, zejména v oblasti operačních systémů, tvorba internetových stránek, tvorba programů pro hromadné zpracování dat, konstrukce databází, aplikací a serverů, strukturování a programování či jiné vytváření internetových či intranetových počítačových stránek a nástěnek (webpages a websites) a internetových či intranetových aplikací, včetně jejich instalace, zavádění, aktualizace a údržby, hostování (poskytování volného prostoru) pro internetové či intranetové počítačové stránky a nástěnky (webpages a websites) nebo hostování (poskytování volného prostoru) v rámci těchto stránek či nástěnek, hostování (poskytování volného prostoru) pro internetové či intranetové aplikace.

(591) Barevná

(730) **Rafaj Luděk Ing.,** Ke Skalce 106, Fryšták, Vítová, 76316, CZ

(210) **O-563224**

(220) 19.04.2020

(320) 19.04.2020

(511) 41

(540)



(510) (41) autoškola.

(591) Barevná

(730) **Špendlík Roman,** Zelný trh 1514, Uherské Hradiště, 68601, CZ

(210) **O-563225**

(220) 19.04.2020

(320) 19.04.2020

(511) 5, 10, 35, 39, 44

(540)

BeBridge

(510) (5) léky a léčiva, potravinové doplňky a přípravky, vitamínové doplňky a přípravky, výživové doplňky, antibakteriální a dezinfekční přípravky, farmaceutické přípravky, čípky, chemické přípravky pro farmaceutické účely, chemické přípravky pro lékařské účely, kůry pro farmaceutické účely, léčivé cukrovinky, léčivé čaje, léčivé gely a masti pro farmaceutické účely, hygienické přípravky a výrobky spadající do této třídy, dietetické přípravky, zubní přípravky a výrobky, farmaceutické výrobky na ošetření pokožky, léčivé pleťové vody a mléka k péči o pokožku, přípravky na ošetření popálenin, lubrikanty k léčebnému použití, přípravky pro péči o dutinu ústní, léčivé přípravky do koupele pro lékařské účely, léky, které nejsou na předpis, léčivé byliny v sušené nebo konzervované formě, želatinové kapsle na léčiva; (10) chirurgické, lékařské a stomatologické přístroje a nástroje, umělé končetiny, oči a zuby, ortopedické potřeby, zejména ortopedické bandáže, kompresní punčochy, sící materiál, lékařské

teploměry, bezpečnostní nádoby, menší pracovní náčiní pro lékárny, jmenovitě tabletovací stroje, počítače kapek; (35) zprostředkování obchodů s léky a léčivy, velkoobchodní a maloobchodní služby, také pro e-shopy, a to s léky, léčivy, pečovatelskými potřebami a výrobky pro péči o nemocné a ostatními výrobky ze zdravotního oboru, odborné a obchodní poradenství při prodeji ve zdravotnictví a farmacii, zejména pak v lékárnách, předvádění farmaceutických výrobků pro reklamní účely a podporu prodeje, reklamní a propagační činnost v oblasti léků a léčiv, reklama na internetu pro třetí strany, zejména pro lékaře a lékárny, prezentace lékáren na internetu a v jiných médiích; (39) dodávání (doprava) zboží, zejména léků a léčiv, potravinových a vitamínových doplňků a přípravků do zdravotnických zařízení, lékáren a lékařských praxí, skladování zboží, zejména léků a léčiv, potravinových a vitamínových doplňků a přípravků, distribuce léků a léčiv; (44) provoz lůžkových zdravotnických zařízení, provoz nestátního zdravotnického zařízení, provoz lékáren, lékárenství, farmaceutické poradenství, zdravotní nebo zdravotnické poradenství, poradenství v oboru zdraví a výživy, odborné poradenství pro lékárny, poskytování nebo zajišťování odborné a poradenské pomoci v oblasti léků a léčiv, péče o hygienu a krásu osob a zvířat.

(730) **BeBridge a. s.,** Bidláky 837/20, Brno, Štýřice, 63900, CZ

(740) **INPARTNERS GROUP,** Ing. Dušan Kendereški, Tuřanka 1519/115a, Brno, Slatina, 62700

(210) **O-563226**

(220) 19.04.2020

(320) 19.04.2020

(511) 5, 10, 35, 39, 44

(540)

BeBridge

(510) (5) léky a léčiva, potravinové doplňky a přípravky, vitamínové doplňky a přípravky, výživové doplňky, antibakteriální a dezinfekční přípravky, farmaceutické přípravky, čípky, chemické přípravky pro farmaceutické účely, chemické přípravky pro lékařské účely, kůry pro farmaceutické účely, léčivé cukrovinky, léčivé čaje, léčivé gely a masti pro farmaceutické účely, hygienické přípravky a výrobky spadající do této třídy, dietetické přípravky, zubní přípravky a výrobky, farmaceutické výrobky na ošetření pokožky, léčivé pleťové vody a mléka k péči o pokožku, přípravky na ošetření popálenin, lubrikanty k léčebnému použití, přípravky pro péči o dutinu ústní, léčivé přípravky do koupele pro lékařské účely, léky, které nejsou na předpis, léčivé byliny v sušené nebo konzervované formě, želatinové kapsle na léčiva; (10) chirurgické, lékařské a stomatologické přístroje a nástroje, umělé končetiny, oči a zuby, ortopedické potřeby, zejména ortopedické bandáže, kompresní punčochy, sící materiál, lékařské teploměry, bezpečnostní nádoby, menší pracovní náčiní pro lékárny, jmenovitě tabletovací stroje, počítače kapek; (35) zprostředkování obchodů s léky a léčivy, velkoobchodní a maloobchodní služby, také pro e-shopy, a to s léky, léčivy, pečovatelskými potřebami a výrobky pro péči o nemocné a ostatními výrobky ze zdravotního oboru, odborné a obchodní poradenství při prodeji ve zdravotnictví a farmacii, zejména pak v lékárnách, předvádění farmaceutických výrobků pro reklamní účely a podporu prodeje, reklamní a propagační činnost v oblasti léků a léčiv, reklama na internetu pro třetí strany, zejména pro lékaře a lékárny, prezentace lékáren na internetu a v jiných médiích; (39) dodávání (doprava) zboží, zejména léků a léčiv, potravinových a vitamínových doplňků a přípravků do zdravotnických zařízení, lékáren a lékařských praxí, skladování zboží, zejména léků a léčiv, potravinových a vitamínových doplňků a přípravků, distribuce léků a léčiv; (44) provoz lůžkových zdravotnických zařízení, provoz nestátního zdravotnického zařízení, provoz lékáren, lékárenství, farmaceutické poradenství, zdravotní nebo zdravotnické poradenství, poradenství v oboru zdraví a výživy, odborné poradenství pro lékárny, poskytování nebo zajišťování odborné a poradenské pomoci v oblasti léků a léčiv, péče o hygienu a krásu osob a zvířat.

(730) **BeBridge a. s.,** Bidláky 837/20, Brno, Štýřice, 63900, CZ

(740) **INPARTNERS GROUP,** Ing. Dušan Kendereški, Tuřanka 1519/115a, Brno, Slatina, 62700

(210) **O-563227**
(220) 19.04.2020
(320) 19.04.2020
(511) 33, 35, 43
(540)

Tři čtvrtě

(510) (33) alkoholické nápoje (s výjimkou piva), zejména vína, vínovice, likéry, destiláty; (35) reklamní, marketingové a propagační služby, maloobchod a velkoobchod, a to maloobchodní prodej alkoholických nápojů s výjimkou piva, velkoobchodní prodej alkoholických nápojů s výjimkou piva; (43) dočasné ubytování, hotely, ubytovny a penziony, prázdninové a turistické ubytování, poskytování jídla a nápojů.

(730) **Bukovská Zuzana Mgr.**, č. p. 456, Bořetice, 69108, CZ

(210) **O-563230**
(220) 19.04.2020
(320) 19.04.2020
(511) 41
(540)

MamiGYM

(510) (41) služby v oblasti sportu a fitness, poradenské služby ohledně cvičení (fitness), poskytování prostor na cvičení a fitness, služby v oblasti vzdělávání, zábavy a sportu, cvičení po porodu, venkovní cvičení, pořádání vzdělávacích seminářů, cvičení pro veřejnost, cvičení pro maminky s dětmi, pronájem prostor na cvičení.

(730) **Létalová Kristýna, M.A.**, U Albrechtova vrchu 1261/40, Praha 5, Stodůlky, 15500, CZ

(210) **O-563232**
(220) 17.04.2020
(320) 17.04.2020
(511) 6, 19, 20, 37, 42
(540)



(510) (6) stavební materiály kovové, kovové profily, kovové okenní rámy a křídla, kovová okna, okenní kryty, parapety, dveře, vrata, okenice, kovové výplně jiných stavebních otvorů, kovová okna, kovové okenní sítě proti hmyzu, kovové konstrukce a přenosné stavební prvky, kovové konstrukce zimních zahrad, kovové venkovní rolety a žaluzie, kovové protipožární žaluzie do budov, kování na okna a dveře, kovová protipožární okna a dveře, části a příslušenství výše uvedených výrobků, zahrnutých v této třídě; (19) stavební materiály nekovové, profily z plastů, nekovové okenní rámy a křídla, nekovová okna, okenní kryty, parapety, dveře, vrata, okenice, nekovové výplně jiných stavebních otvorů, plastová okna, plastová střešní okna, plastová bezpečnostní okna umožňující komunikaci, nekovové okenní sítě proti hmyzu, stavební sklo, okenní sklo jiné než pro vozidla, bezpečnostní sklo, nekovové konstrukce a přenosné stavební prvky, nekovové konstrukce zimních zahrad, plastové venkovní rolety a žaluzie, plastové vnitřní žaluzie, nekovové protipožární materiály pro použití ve stavebnictví, části a příslušenství výše uvedených výrobků, zahrnutých v této třídě; (20) nekovové kování na okna, dveře a vrata, nekovové závěsy u dveří a oken, vnitřní okenní a dveřní žaluzie a rolety včetně jejich součástí a příslušenství spadajícího do této třídy, tyče a konzole na záclony, nekovové vnitřní parapety; (37) instalace, montáž, servis, údržba, rekonstrukce a opravy nekovových oken, dveří a výplní jiných stavebních otvorů včetně jejich součástí, instalace, montáž, servis, údržba, rekonstrukce a opravy kovových oken, dveří a výplní jiných stavebních otvorů včetně jejich součástí, instalace, montáž, servis, údržba, rekonstrukce a opravy plastových rolet a žaluzií; (42) konstruktérské práce v oblasti kovových stavebních materiálů, konstruktérské práce v oblasti plastových oken, dveří, okenních rámu a křidel a výplní jiných stavebních otvorů, konstruktérské práce v oblasti kovových oken, dveří, okenních rámu a křidel a výplní jiných stavebních otvorů, technické poradenství v oblasti nekovových a kovových výplní stavebních otvorů, inženýrské expertizy, stavební projekce.

(591) Barevná

(730) **V okno s.r.o.**, č. p. 149, Skaštice, 76701, CZ
(740) INPARTNERS GROUP, Ing. Leopold Dadej, patentový zástupce, Na Valtické 339/6, Břeclav 4, 69141

(210) **O-563234**
(220) 19.04.2020
(320) 19.04.2020
(511) 8, 19, 20, 21, 35
(540)

GERABA

(510) (8) zahradnické nářadí (ručně ovládané) a části a příslušenství všech těchto výrobků, zahrnutých v této třídě; (19) stavební materiály nekovové, přenosné konstrukce nekovové, nekovové orámované skleníky, dveře a okna, dřevěné stavební díly, nekovové prefabrikované stavební prvky pro instalaci na místě, nekovové stavební materiály prodávané ve formě sady, mobilní stěny vyrobené z nekovových materiálů, příčky (nekovové), zadržující stěny z nekovových materiálů, nekovové konstrukce k zadržování zeminy, zahradní domky z nekovových materiálů, klensy z nekovových materiálů pro podírání rostlin; nekovové ploty, nekovové mřížoviny, nekovové zástěny pro rostliny, části a příslušenství všech výše uvedených výrobků, zahrnutých v této třídě; (20) nádoby a uzávěry a držáky pro ně (nekovové), vývěšné tabule, stojany a značky (nekovové), nábytek a bytové zařízení, podpěry rostlin, stojany a police na rostliny, části a příslušenství všech výše uvedených výrobků, zahrnutých v této třídě; (21) květináče, a to i samozavlažovací, okenní truhlíky, vyvýšené záhony, pomůcky a nádoby pro domácnost a kuchyň, hliněné výrobky nezařazené do jiných tříd, zahradnické potřeby, a to konve, kbelíky, síta pro prosévání zeminy, zahradnické rukavice, krmítka pro zvířata, části a příslušenství všech výše uvedených výrobků, zahrnutých v této třídě; (35) velkoobchodní a maloobchodní prodej zahradnického nářadí, nekovových stavebních materiálů, nekovových přenosných konstrukcí, nekovových orámovaných skleníků, dveří a oken, dřevěných stavebních dílů, nekovových prefabrikovaných stavebních prvků pro instalaci na místě, nekovových stavebních materiálů prodávaných ve formě sady, mobilních stěn vyrobených z nekovových materiálů, nekovových příček, zadržujících stěn z nekovových materiálů, nekovových konstrukcí k zadržování zeminy, zahradních domků z nekovových materiálů, klens z nekovových materiálů pro podírání rostlin, nekovových plotů, nekovových mřížovin, nekovových zástěn pro rostliny, nádob a uzávěrů a držáků pro ně, vývěšných tabulí, stojanů a značek, nábytku a bytového zařízení, podpěr rostlin, stojanů a polic na rostliny, květináčů, a to i samozavlažovacích, okenních truhlíků, vyvýšených záhonů, pomůcek a nádob pro domácnost a kuchyň, hliněných výrobků, zahradnických potřeb, krmítek pro zvířata, zeminy, pěstebních substrátů a rostlin.

(730) **Smrček Petr**, Javorová 783, Dobruška, 51801, CZ
(740) Jindyne s.r.o., U Statku 77, Mnichovo Hradiště, Hněvovsice, 29501

(210) **O-563256**
(220) 20.04.2020
(320) 20.04.2020
(511) 5, 29, 30, 32
(540)

Amix OptiTea

(510) (5) dietetické nápoje upravené pro lékařské účely, výživové doplňky, dietní doplňky pro kojence, minerální potravinové doplňky, kapsle pro farmaceutické účely, nervová soustava (léčiva posilující -), tonika (léky), mléčný cukr pro léčebné účely (laktóza), léčivé čaje, vitamínové přípravky, želatina pro lékařské účely, přípravky na bázi aminokyselin pro léčebné účely, vitamínové nápoje, proteinové potravinové doplňky, dietní doplňkové nápoje, energetické tyčinky nahrazující jídlo jakožto doplňky stravy, nápojové směsi jako dietní doplňky, proteinové potravinové doplňky, výživné nápojové směsi na bázi uhlohydrátů používané jako náhražky jídla; (29) proteinové mléko, syrovátka, kumys (mléčný nápoj), mléko, mléčné výrobky, mléčné nápoje, tofu, želatina, jedlé oleje; (30) cereální tyčinky a energetické tyčinky, pochutiny vyrobené z mšlí, proteinové tyčinky; (32) nealkoholické nápoje, přípravky na výrobu nápojů, sirupy na výrobu nápojů, nápoje obsahující vitamíny, nápoje iontové, energetické nápoje, tablety k přípravě šumivých nápojů, ovocné nebo zeleninové koktejly, míchané ovocné džusy, rajčatová šťáva (nápoj), nealkoholické aperitivy, nápoje pro sportovce, nápoje pro sportovce s obsahem elektrolytů, džusy, proteinové nápoje tekuté i dehydrované.

(730) **Amix Production, s.r.o.**, Vesecko 495, Turnov, Daliměřice, 51101, CZ
(740) Mgr. David Müller, Filipova 2016/6, Praha 4, Chodov, 14800

(210) **O-563259**
(220) 20.04.2020
(320) 20.04.2020
(511) 35, 38, 41
(540)



(510) (35) reklamní, inzertní, propagační činnost prostřednictvím jakéhokoliv média, prostřednictvím telefonní, datové, informační, elektronické, komunikační nebo počítačové sítě, poskytování informací a jiných informačních produktů komerčního nebo reklamního charakteru, komerční využití internetu v oblastech komerčních internetových médií a vyhledávacích služeb, on-line a off-line inzerce, prezentace výrobků, zboží, služeb a uživatelských subjektů na stránkách v počítačové síti internet, systematizace informací do počítačových databází, marketing, průzkum trhu, obchodní administrativa, rozšiřování reklamy nebo inzerce, poskytování prostoru na síti pro sjednávání obchodních transakcí mezi třetími stranami při prodeji, nákupu a výměně zboží a služeb, pronájem míst na umístění inzerce nebo reklamy, služby řízení IT dat, zpracování, analýza a vyhodnocování obchodních dat počítačových databází; (38) poskytování přístupu k webovým portálům, poskytování přístupu k datům prostřednictvím webových portálů, telekomunikační služby, služby v oblasti komunikační techniky spadající do této třídy, poskytování komunikačních služeb prostřednictvím celosvětové počítačové sítě internet, zprostředkování komunikace mezi třetími osobami pomocí sítě internet, provozování sítě LAN, provozování uzlu sítě internet; (41) poskytování zábavy prostřednictvím celosvětové počítačové sítě internet, služby v oblasti vzdělávání, zábavy a sportu, elektronické publikování (DTP), digitální zpracování obrazu, psaní textů (jiných než reklamních), zveřejňování textů (jiných než reklamních), vydávání textů (jiných než reklamních nebo náborových), nakladatelství a vydavatelství, ediční činnost, publikační činnost, nahrávání nosičů zvukových nebo obrazové zvukových, TV produkce, filmová produkce, tvorba a výroba televizních a audiovizuálních programů, agenturní činnost v oblasti kultury, zprostředkování pořádání akcí, školení, přednášek a konferencí v oblasti kultury, výchovy, zábavy a sportu, poskytování informací v oboru periodického tisku, zpravodajské služby, zpravodajství (obrazové).

(591) Barevná
(730) **Rafaj Luděk Ing.**, Ke Skalce 106, Fryšták, Vítová, 76316, CZ

(210) **O-563260**
(220) 20.04.2020
(320) 20.04.2020
(511) 35
(540)

HostessBot

(510) (35) reklamní, marketingové a propagační služby, cílený marketing, bannerová reklama, služby předvádění výrobků a vystavování zboží.
(730) **Suchanová Marcela**, Na Větrově 83/55, Praha 4, Lhotka, 14200, CZ

(210) **O-563263**
(220) 20.04.2020
(320) 20.04.2020
(511) 9, 35, 38, 41
(540)



(510) (9) kancelářská, výpočetní, reprografická a telekomunikační technika všeho druhu, informační technologie a systémy na všech druzích elektronických nosičů, vybavení pro zpracování informací pro počítače, přístroje a stroje

pro záznam, přenos a reprodukci zvuku nebo obrazu, počítačový hardware a software, zvláště pro přístup do systémů sítě internet, elektronické databáze a databázové produkty, informace a záznamy v elektronické podobě, informace a záznamy na nosiči (s výjimkou nosičů papírových ze třídy 16), informace a data a databáze a informační produkty na nosičích nebo i v elektronických, datových, informačních, počítačových a komunikačních sítích, související software a hardware, elektronické, datové, informační, komunikační nebo výpočetní sítě, včetně jednotlivých součástí a náhradních dílů obsažených ve třídě 9, elektronická periodika a knihy; (35) reklamní, inzertní, propagační činnost prostřednictvím jakéhokoliv média, prostřednictvím telefonní, datové, informační, elektronické, komunikační nebo počítačové sítě, poskytování informací a jiných informačních produktů komerčního nebo reklamního charakteru, komerční využití internetu v oblastech komerčních internetových médií a vyhledávacích služeb, on-line a off-line inzerce, prezentace výrobků, zboží, služeb a uživatelských subjektů na stránkách v počítačové síti internet, systematizace informací do počítačových databází, marketing, průzkum trhu, obchodní administrativa, rozšiřování reklamy nebo inzerce, poskytování prostoru na síti pro sjednávání obchodních transakcí mezi třetími stranami při prodeji, nákupu a výměně zboží a služeb, pronájem míst na umístění inzerce nebo reklamy, služby řízení IT dat, zpracování, analýza a vyhodnocování obchodních dat počítačových databází; (38) poskytování přístupu k webovým portálům, poskytování přístupu k datům prostřednictvím webových portálů, telekomunikační služby, služby v oblasti komunikační techniky spadající do této třídy, poskytování komunikačních služeb prostřednictvím celosvětové počítačové sítě internet, zprostředkování komunikace mezi třetími osobami pomocí sítě internet, provozování sítě LAN, provozování uzlu sítě internet; (41) poskytování zábavy prostřednictvím celosvětové počítačové sítě internet, služby v oblasti vzdělávání, zábavy a sportu, elektronické publikování (DTP), digitální zpracování obrazu, psaní textů (jiných než reklamních), zveřejňování textů (jiných než reklamních), vydávání textů (jiných než reklamních nebo náborových), nakladatelství a vydavatelství, ediční činnost, publikační činnost, nahrávání nosičů zvukových nebo obrazové zvukových, TV produkce, filmová produkce, tvorba a výroba televizních a audiovizuálních programů, agenturní činnost v oblasti kultury, zprostředkování pořádání akcí, školení, přednášek a konferencí v oblasti kultury, výchovy, zábavy a sportu, poskytování informací v oboru periodického tisku, zpravodajské služby, zpravodajství (obrazové).

(591) Barevná
(730) **Rafaj Luděk Ing.**, Ke Skalce 106, Fryšták, Vítová, 76316, CZ

(210) **O-563269**
(220) 20.04.2020
(320) 20.04.2020
(511) 7, 9, 10, 11, 35, 38, 40
(540)

TnG-Air

(510) (7) kondenzační zařízení, větrné turbíny; (9) elektrická ovládací zařízení pro řízení vytápění, elektrická zařízení pro dálkové řízení průmyslových procesů, brány pro Internet věcí (IoT), počítačové aplikační software k použití v rámci Internetu věcí (IoT), počítačové hardwarové moduly pro použití v elektronických zařízeních používajících Internet věcí, ozonizátory, fotovoltaická zařízení na výrobu elektrické energie (fotovoltaické elektrárny), respirátory na filtraci vzduchu; (10) roušky chirurgické; (11) tepelná čerpadla, filtry pro klimatizace, klimatizace, ionizující přístroje na čištění vzduchu, chladicí zařízení, zařízení na čištění vody, filtry na čištění vody; (35) záznam a zpracování dat; (38) přenos a vysílání dat; (40) výroba energie, služby čištění (úpravy) vody na místě.

(730) **TnG-Air.CZ s.r.o.**, Havlíčkovo nábřeží 1167/12, Ostrava, Moravská Ostrava, 70200, CZ

(210) **O-563287**
(220) 21.04.2020
(320) 21.04.2020
(511) 30
(540)



(510) (30) kakao a přípravky a nápoje na bázi kakaa, čokoláda, čokoládové výrobky, čokoládová pasta, pomazánky, přípravky a nápoje na bázi čokolády, cukrovinky, sladkosti, bonbóny, cukroví, cukr, žvýkačky, pekárenské výrobky, chléb, pečivo, keksy, dorty, sušenky, oplatky, karamely, zmrzlina, vodní zmrzlina, šerbety, mražené cukrovinky, mražené dorty, mražené dezerty, mražené jogurty, snídaně cereálie, müsli, kukuřičné vločky, obilné tyčinky (cereální tyčinky), cereálie připravené ke konzumaci, obilné přípravky (cereální přípravky).

(591) Barevná
(730) **Société des Produits Nestlé S.A.**, 1800 Vevey, CH
(740) Zeiner & Zeiner v.o.s., Mgr. Alexandr Vališ, advokát, Maiselova 15, Praha 1, 11000

(210) **O-563297**
(220) 21.04.2020
(320) 21.04.2020
(511) 5, 44
(540)



(510) (5) dermatologické přípravky, dermatologické farmaceutické látky, farmaceutické přípravky a přírodní léčiva; (44) služby zdravotní péče, informační služby týkající se zdravotní péče, farmaceutické služby, odborné poradenství se zaměřením na zdraví, aplikace kosmetických výrobků na obličej, estetické služby, poradenské služby v oblasti péče o pleť.

(591) Barevná
(730) **Variopharma s.r.o.**, Rybná 716/24, Praha 1, Staré Město, 11000, CZ
(740) Mgr. PETR ŽIŽKA, advokátní kancelář, Mgr. Petr Žižka, Sedláčkova 209/16, Plzeň, Vnitřní Město, 30100

(210) **O-563298**
(220) 22.04.2020
(320) 22.04.2020
(511) 6, 14, 16, 19, 20
(540)



(510) (6) sochy, busty a umělecká díla z obecných kovů; (14) sochy ze vzácných kovů, šperky, hodiny a hodinky; (16) obrazy (malby, akvarely, litografie); (19) sochy z kamene, betonu a mramoru; (20) obrazy (rámy na -), nábytek, umělecké truhlářské výrobky.

(730) **Lekš Vladimír Ing.**, U starého hřbitova 40/6, Praha 1, Josefov, 11000, CZ

(210) **O-563303**
(220) 01.06.2020
(320) 01.06.2020
(511) 35, 41, 45
(540)

Love management

(510) (35) propagační činnost, reklama, pomoc při řízení obchodní činnosti, obchodní administrativní, kancelářské práce; (41) výchova, vzdělávání, zábava, sportovní a kulturní aktivity; (45) právní služby, bezpečnostní služby pro ochranu majetku a jednotlivců.

(730) **Vykydal Pavel Mgr.**, Družební 10, Olomouc, 77900, CZ

(210) **O-563309**
(220) 22.04.2020
(320) 22.04.2020
(511) 9, 35, 38, 41, 42
(540)



(510) (9) platformy počítačového softwaru, nahrané nebo ke stažení, platformy počítačového softwaru, nahráný počítačový software, aplikační software, nahrané počítačové programy, interaktivní software, interaktivní počítačový software, integrovaný software, herní software pro použití v počítačích, počítačové programy, software, počítačový software, počítačový software ke stažení z globálních počítačových informačních sítí, počítačový software ke stažení z internetu, počítačový software pro telekomunikační účely, počítačový software pro ruční mobilní digitální elektronická zařízení a jinou spotřební elektroniku, počítačový software pro mobilní telefony, software a aplikace pro mobilní zařízení; (35) on-line propagace počítačových sítí a webových stránek, obchodní propagace, reklama, online reklama v počítačové komunikační síti, online inzerece v počítačové síti, počítačová propagace obchodní činnosti, optimalizace provozu na webových stránkách, marketingové služby poskytované prostřednictvím digitálních sítí, propagace sportovních soutěží a akcí, propagace zboží a služeb pro třetí osoby prostřednictvím globální počítačové sítě, reklama, včetně online reklamy na počítačové síti, reklama, včetně propagace výrobků a služeb třetích stran prostřednictvím

sponzorských dohod a licenčních smluv v oblasti mezinárodních sportovních akcí, reklama zasíláním on-line propagace třetím stranám prostřednictvím elektronických komunikačních sítí, reklama; (38) diskusní fóra (poskytování internetových diskusních fór), nahrávání fotografií, nahrávání videí, počítačová komunikace a přístup k internetu, poskytování služeb v oblasti videokonferencí, přenos zvuku, videa a informací, přenos zvuku, obrazu, signálu a dat prostřednictvím satelitu, přenos zvuku pomocí počítače, přenos zvuku prostřednictvím interaktivních multimediálních sítí, streaming dat, podcasting, poskytování online chatových fór za účelem přenosu zpráv mezi počítačovými uživateli, poskytování online fór, poskytování diskusních místností na internetu, poskytování on-line fór pro komunikaci v oboru elektronických her; (41) služby v oblasti interaktivních počítačových her, elektronické herní služby poskytované prostřednictvím globální komunikační sítě, herní služby poskytované prostřednictvím počítačových sítí a globálních komunikačních sítí, herní služby poskytované prostřednictvím komunikace přes počítačové terminály nebo mobilní telefony, informace vztahující se k počítačové herní zábavě poskytované on-line z počítačové databáze nebo z globální komunikační sítě, koučování v elektronických sportech, on-line hry prostřednictvím mobilních zařízení, organizace akcí elektronického sportu, organizace soutěží v elektronických sportech, organizování aktivit elektronického sportu, organizování soutěží zaměřených na elektronické hry, organizování soutěží v elektronických sportech, poskytování her online z počítačové sítě, poskytování her prostřednictvím počítačového systému, poskytování informací v oblasti elektronických sportů, poskytování interaktivních počítačových her pro více hráčů prostřednictvím internetu a elektronických komunikačních sítí, poskytování interaktivních on-line počítačových her, poskytování on-line informací o strategiích počítačových her a videoher, poskytování on-line informací o hráčích, poskytování online informací v oblasti zábavy týkající se počítačových her, poskytování online informací vztahujících se k počítačovým hrám a počítačovým vylepšením her, poskytování online počítačových her, poskytování online videoher, poskytování počítačové hry, ke kterým mají uživatelé sítě přístup, poskytování počítačových her přístupných na celosvětové síti nebo na internetu, poskytování zařízení pro elektronické sporty, produkce akcí elektronického sportu, produkce akcí elektronického sportu pro televizi, provozování her on-line z počítačové sítě, provozování internetových her (bez možnosti stažení), služby online her, služby týkající se videoher, služby v oblasti elektronických her, včetně poskytování počítačových her on-line nebo prostřednictvím globální počítačové sítě, služby v oblasti elektronických her poskytované po globální počítačové síti, zábavní služby ve formě sdružování uživatelů pro počítačové hry; (42) konzultační, poradenské a informační služby v oblasti informačních technologií, návrh a vývoj počítačových systémů, management počítačových projektů v oblasti elektronického zpracování dat [EDP], integrace počítačových systémů a počítačových sítí, návrh systémů pro ukládání dat, počítačové služby pro analýzu dat, počítačové analýzy, poradenství v oblasti internetového zabezpečení, poskytování informací o navrhování a vývoji počítačového softwaru, systémů a sítí, poskytování outsourcingových služeb v oblasti informačních technologií, pronájem počítačového hardwaru a počítačového vybavení, vývoj počítačových systémů, tvorba počítačových platforem pro druhé, hosting počítačových stránek, hosting webových portálů, hosting interaktivních aplikací, hosting digitálního obsahu, hosting weblogů, hosting videocastů, hosting podcastů, hosting internetových stránek, hosting webových stránek, hosting multimediálního vzdělávacího obsahu, hosting platforem na internetu, hosting multimediálního zábavního obsahu, tvorba, údržba a hosting webových stránek pro druhé, údržba webových stránek a hosting online webových zařízení pro třetí osoby, návrh, vytváření, hosting a správa webových stránek pro jiné subjekty, navrhování a vývoj softwaru pro počítačové hry, programování softwaru videoher, vývoj softwaru videoher, navrhování a vývoj videoherního softwaru, technické služby poskytované v souvislosti se stahováním videoher.

(730) Entropiq s.r.o., Novákových 970/41, Praha 8, Libeň, 18100, CZ
(740) Mgr. Tomáš Kessler, advokát, Husova 240/5, Praha 1, Staré Město, 11000

(210) **O-563315**
(220) 22.04.2020
(320) 22.04.2020
(511) 39, 40, 42
(540)

IVORY GROUP

(510) (39) dodávka tepla (distribuce); (40) výroba energie; (42) poradenství vztahující se k technologickým službám v oblasti energie a dodávek energie, technologické poradenské služby v oblasti výroby alternativní

energie, technické poradenství v souvislosti s opatřeními pro úsporu energie, poradenské služby vztahující se k využívání energie.

(730) **IVORY Energy, a.s.**, U Slovanky 1388/5, Praha 8, Libeň, 18200, CZ
(740) Advokátní kancelář Andrš a Haloun, spol. s r. o., Mgr. Pavel Haloun, Španělská 770/2, Praha 2, Vinohrady, 12000

(210) **O-563316**
(220) 22.04.2020
(320) 22.04.2020
(511) 39, 40, 42
(540)

IVORY ENERGY

(510) (39) dodávka tepla (distribuce); (40) výroba energie; (42) poradenství vztahující se k technologickým službám v oblasti energie a dodávek energie, poradenské služby vztahující se k využívání energie, technické poradenství v souvislosti s opatřeními pro úsporu energie, technologické poradenské služby v oblasti výroby alternativní energie.

(730) **IVORY Energy, a.s.**, U Slovanky 1388/5, Praha 8, Libeň, 18200, CZ
(740) Advokátní kancelář Andrš a Haloun, spol. s r. o., Mgr. Pavel Haloun, Španělská 770/2, Praha 2, Vinohrady, 12000

(210) **O-563338**
(220) 22.04.2020
(320) 22.04.2020
(511) 36
(540)



(510) (36) faktoring, financování, financování formou koupě na splátky, finanční analýza, finanční poradenství, půjčky (financování), půjčky na splátky, půjčky se zástavou, skupinové financování.

(591) Barevná
(730) **EC Financial Services, a.s.**, Pražská 636, Dolní Břežany, 25241, CZ
(740) Mgr. Filip Petráš, advokát, 2. května 7134, Zlín, 76001

(210) **O-563341**
(220) 23.04.2020
(320) 23.04.2020
(511) 1, 5, 29, 30, 32, 35, 41, 44
(540)

Ketolife

PRO ŽIVOT S CHUTÍ A BEZ ZBYTEČNÉHO CUKRU

(510) (1) proteiny pro potravinářský průmysl, protein k použití při výrobě potravin, potravinové proteiny jako surovina, antioxidanty k použití při výrobě potravin a nápojů, potravinářská bílkovina pro lidskou spotřebu (surovina), proteiny k použití při výrobě nápojů, proteiny pro lidskou

výživu, které vytvářejí gely jako součást výrobního procesu, protein (surovina); (5) energetické tyčinky nahrazující jídlo jakožto doplňky stravy, dietetické výrobky pro děti, minerální dietní doplňky pro lidi, antioxidanty pro dietetické účely, nápojové směsi jako dietní doplňky, nutraceutika jako dietní doplňky, škrob pro dietetické účely, dietetická vláknina, potravní doplňky a dietetické přípravky, vitamínové a minerální doplňky, výživové doplňky, doplňky zdravé výživy pro osoby se zvláštními dietními požadavky, náhrada jídla v práškové formě pro lékařské účely, dietní doplňkové nápoje (potravinový doplněk), dietní doplňky pro lidskou potřebu, přípravky potlačující chuť k jídlu pro lékařské účely, nápojové směsi v prášku jako doplňky výživy, potravinové výrobky pro speciální diety pod lékařským dohledem; (29) instantní polévky, směsi sušeného ovoce, tyčinky z ořechů nebo semínek, snack tyčinky na bázi ovoce a ořechů, polévky, potravinové tyčinky na bázi sóji, polévky v prášku, předvařené polévky; (30) instantní ovesná kaše, pečivové směsi, müsli dezerty, instantní nudle, sušenky, těstoviny (potravina), suchary, energetické tyčinky na bázi obilnin, cereální tyčinky, instantní pudinkové směsi, směsi na těsta, cereální tyčinky s vysokým obsahem proteinů, pochutiny vyrobené z obilného škrobu, škrob jako potrava, směsi na přípravu palačinek, ovesné tyčinky, jednohubky, směsi na sušenky, škrobové vlasové nudle, müsli tyčinky, občerstvení (na bázi cereálií), pšeničné tyčinky, škrobové nudle, instantní palačinkové směsi, škrobové výrobky jako potrava, energetické tyčinky, bagety; (32) ovocné šťávy (nealkoholické nápoje), vody (nápoje), nealkoholické nápoje z ovocných šťáv, nealkoholické nápoje obsahující zeleninové šťávy, nápoje pro sportovce obohacené proteiny, nápoje pro sportovce, nealkoholické nápoje; (35) velkoobchodní prodej dietetických přípravků, maloobchodní prodej dietetických přípravků; (41) výuka dietetiky, vzdělávací služby v oblasti diet, pořádání vzdělávacích služeb vztahujících se k dietám, školení o dietě (ne lékařské); (44) poradenské služby vztahující se k dietám, služby poskytované dietetikem, poradenství v oblasti diety a výživy, dietetické služby, poskytování informací týkajících se dietního a výživového poradenství, poskytování informací týkajících se dietních a výživových doplňků, plánování a kontrola diet, služby v oblasti plánování diet za účelem redukce tělesné hmotnosti.

(730) **KetoDiet CZ s.r.o.**, Kolovratská 58/1, Praha 10, Strašnice, 10000, CZ

(210) **O-563343**
(220) 23.04.2020
(320) 23.04.2020
(511) 9, 10, 42
(540)

Meddiag

(510) (9) přístroje a nástroje vědecké, výzkumné, navigační, geodetické, fotografické, kinematografické, audiovizuální, optické, přístroje a nástroje pro vážení, signalizaci, měření, kontrolu (dohled), detekci, testování, inspekci, záchranu a výuku, zařízení a přístroje pro vedení, přepínání, přeměnu, akumulaci, regulaci nebo řízení distribuce nebo použití elektrického proudu, zařízení a nástroje pro záznam, přenos, reprodukci nebo zpracování zvuku, obrazu nebo dat, média se záznamem a stahovatelná média, počítačový software, prázdná digitální nebo analogová záznamová a uložitelná média, mechanismy pro zařízení uváděná do chodu vhozením mincí, registrační pokladny, výpočetní zařízení, počítače a periferní zařízení počítačů, obleky na potápění, potápěčské masky, špunty do uší na potápění, skřípce na nos pro potápěče a plavce, potápěčské rukavice, dýchací přístroje pro plavání pod vodou, hasicí přístroje; (10) chirurgické, lékařské, stomatologické a veterinární přístroje a nástroje, umělé končetiny, oční a zubní protézy, ortopedické potřeby, materiály na sešívání ran, terapeutické a pomocné přístroje uzpůsobené pro osoby se zdravotním postižením, masážní přístroje, přístroje, zařízení a výrobky pro péči o kojence, přístroje, zařízení a výrobky pro sexuální aktivitu; (42) vědecké a technické služby a související výzkum a projektování, průmyslová analýza, průmyslový výzkum a průmyslový design, služby kontroly kvality a služby ověřování, navrhování a vývoj počítačového hardwaru a softwaru.

(730) **TESCO SW a.s.**, tř. Kosmonautů 1288/1, Olomouc, Hodolany, 77900, CZ

(210) **O-563344**
(220) 23.04.2020
(320) 23.04.2020
(511) 9, 35, 42
(540)

EMAPLUS

(510) (9) přístroje a nástroje vědecké, výzkumné, navigační, geodetické, fotografické, kinematografické, audiovizuální, optické, přístroje a nástroje pro vážení, signalizaci, měření, kontrolu (dohled), detekci, testování, inspekci, záchranu a výuku, zařízení a přístroje pro vedení, přepínání, přeměnu, akumulaci, regulaci nebo řízení distribuce nebo použití elektrického proudu, zařízení a nástroje pro záznam, přenos, reprodukci nebo zpracování zvuku, obrazu nebo dat, média se záznamem a stahovatelná média, počítačový software, prázdná digitální nebo analogová záznamová a uložitelná média, mechanismy pro zařízení uváděná do chodu vhozením mincí, registrační pokladny, výpočetní zařízení, počítače a periferní zařízení počítačů, obleky na potápění, potápěčské masky, špunty do uší na potápění, skřípce na nos pro potápěče a plavce, potápěčské rukavice, dýchací přístroje pro plavání pod vodou, hasicí přístroje; (35) reklama, propagace, řízení obchodní činnosti, obchodní administrativa, kancelářské práce; (42) vědecké a technické služby a související výzkum a projektování, průmyslová analýza, průmyslový výzkum a průmyslový design, služby kontroly kvality a služby ověřování, navrhování a vývoj počítačového hardwaru a softwaru.

(730) **TESCO SW a.s.**, tř. Kosmonautů 1288/1, Olomouc, Hodolany, 77900, CZ

(210) **O-563345**
(220) 23.04.2020
(320) 23.04.2020
(511) 9, 35, 42
(540)

EMA+

(510) (9) přístroje a nástroje vědecké, výzkumné, navigační, geodetické, fotografické, kinematografické, audiovizuální, optické, přístroje a nástroje pro vážení, signalizaci, měření, kontrolu (dohled), detekci, testování, inspekci, záchranu a výuku, zařízení a přístroje pro vedení, přepínání, přeměnu, akumulaci, regulaci nebo řízení distribuce nebo použití elektrického proudu, zařízení a nástroje pro záznam, přenos, reprodukci nebo zpracování zvuku, obrazu nebo dat, média se záznamem a stahovatelná média, počítačový software, prázdná digitální nebo analogová záznamová a uložitelná média, mechanismy pro zařízení uváděná do chodu vhozením mincí, registrační pokladny, výpočetní zařízení, počítače a periferní zařízení počítačů, obleky na potápění, potápěčské masky, špunty do uší na potápění, skřípce na nos pro potápěče a plavce, potápěčské rukavice, dýchací přístroje pro plavání pod vodou, hasicí přístroje; (35) reklama, propagace, řízení obchodní činnosti, obchodní administrativa, kancelářské práce; (42) vědecké a technické služby a související výzkum a projektování, průmyslová analýza, průmyslový výzkum a průmyslový design, služby kontroly kvality a služby ověřování, navrhování a vývoj počítačového hardwaru a softwaru.

(730) **TESCO SW a.s.**, tř. Kosmonautů 1288/1, Olomouc, Hodolany, 77900, CZ

(210) **O-563346**
(220) 23.04.2020
(320) 23.04.2020
(511) 6, 35, 40
(540)

Holenda

(510) (6) hutní a kovové stavební materiály spadající do této třídy, kovové výrobky stavebního charakteru, kovové stavební konstrukce, kovový spojovací materiál a klempířské výrobky z kovu, vše spadající do této třídy, obecné kovy v surovém a polozpracovaném stavu a jejich slitiny, ocel polozpracovaná i zpracovaná, ocel pásová, plochá a čtvercová, ocelové nosníky, ocel profilová, ocel nerezová a výrobky z ní spadající do této třídy, vázací drát a vázací pásy kovové, kovové stavební a konstrukční materiály a prvky, kovové železářské zboží, matice, šrouby a hmoždinky kovové, armatury (kovové) do betonu, betonářské výztuže, kari sítě, betonářská ocel, drobné železářské zboží, dráty z obecných kovů a nebo jejich slitin, dráty svařovací a pájecí (kovové), kovové trubky, potrubí, hadice a jejich příslušenství, včetně ventilů, ocelové odličky (polotovary), drátěné sítě a pletiva, zpevňovací (kovové) materiály pro stavebnictví, válcovaná ocel, válcovaný drát, tvarované kovové díly, přemístitelné konstrukce a kovové

stavby, ocelové plechy, ocelové pláty, válce, pruty a trámy, ocelové rošty a mříže, jekly, úhelníky, kruhová ocel, ocel šestihránná, barevné kovy - surové nebo polozpracované, měděné a hliníkové plechy a tyče, duralové tyče, titanizované plechy a tyče, pažnice kovové, kotevní materiál kovový, obalový materiál a příslušenství kovové, kované polotovary; (35) maloobchod, velkoobchod a internetový obchod s těmito výrobky: hutní a kovové stavební materiály spadající do této třídy, kovové výrobky stavebního charakteru, kovové stavební konstrukce, kovový spojovací materiál a klempířské výrobky z kovu, vše spadající do této třídy, obecné kovy v surovém a polozpracovaném stavu a jejich slitiny, ocel polozpracovaná i zpracovaná, ocel pásová, plochá a čtvercová, ocelové nosníky, ocel profilová, ocel nerezová a výrobky z ní spadající do této třídy, vázací drát a vázací pásy kovové, kovové stavební a konstrukční materiály a prvky, kovové železářské zboží, matice, šrouby a hmoždinky kovové, armatury (kovové) do betonu, betonářské výztuže, kari sítě, betonářská ocel, drobné železářské zboží, dráty z obecných kovů a nebo jejich slitin, dráty svařovací a pájecí (kovové), kovové trubky, potrubí, ocelové odlitky (polotovary), drátěné sítě a pletiva, zpevňovací (kovové) materiály pro stavebnictví, válcovaná ocel, válcovaný drát, tvarované kovové díly, přemístitelné konstrukce a kovové stavby, ocelové plechy, ocelové pláty, válce, pruty a trámy, ocelové rošty a mříže, jekly, úhelníky, kruhová ocel, ocel šestihránná, barevné kovy - surové nebo polozpracované, měděné a hliníkové plechy a tyče, duralové tyče, titanizované plechy a tyče, pažnice kovové, kotevní materiál kovový, obalový materiál a příslušenství kovové, kované polotovary, barvy, nátěry, ředidla, ochranné přípravky proti korozi, brusivá, brusné přípravky a pasty lešticí spadající do této třídy, svářečská technika, dopravní a přepravní prostředky a jejich součásti a příslušenství; (40) fyzikální a/nebo chemické zpracování a úprava materiálu, fyzikální a/nebo chemické zpracování a úprava kovů, včetně obrábění, broušení, leštění, eloxování, emailování, galvanizace, fosfátování, chromování, zinkování, zámečnictví v rámci této třídy, ohýbání materiálů, armovna.

(730) **Holenda Václav Ing.**, Podlesí 436, Příbram, 26101, CZ

(210) **O-563347**
(220) 23.04.2020
(320) 23.04.2020
(511) 28, 35, 41
(540)



(510) (28) sportovní potřeby a vybavení, vybavení sportovišť, tělocvičen, posiloven a fitness center; (35) propagační činnost, reklama, obchodní administrativa; (41) tělesná výchova, služby osobního trenéra, služby fitness centra, provozování fitness center, pořádání sportovních akcí.

(730) **Polabská stavební s.r.o.**, 87, Oseček, 28941, CZ

(740) JUDr. Markéta Vaňková Ph.D., advokátka, Lojovická 797/20, Praha 4, 14200

(210) **O-563350**
(220) 23.04.2020
(320) 23.04.2020
(511) 20, 24, 27, 28, 42
(540)

Vivo design

(510) (20) nábytek a bytové zařízení všeho druhu ze dřeva, plastu nebo jiných hmot, stavebnicový nábytek a modulový nábytek, dětský nábytek, sedací nábytek, kuchyňský nábytek, nábytek do ložnice, nábytek do obývacích pokojů, nábytek kancelářský, nábytek proutěný a zahradní, nábytek kovový, designový nábytek, kusový nábytek, polštáře, nábytkové doplňky spadající do této třídy; (24) textilní výrobky, potahy a povlaky na nábytek, povlečení,

textilní doplňky do interiéru; (27) koberce, rohožky, rohože, tapety s výjimkou textilních, obklady pro stěny; (28) hračky; (42) poradenská, konzultační a projektová činnost v oblasti nábytkářství a designérství, zpracování studií, projektů, návrhu a designu výrobků, interiérů, vývoj nových výrobků a designu v oboru nábytkářství, architektonické návrhy interiérů a atypických interiérů, včetně jejich projektového zpracování a realizace.

(730) **Vivo design s.r.o.**, Božkova 1610/10, Praha 6, 16000, CZ

(210) **O-563354**
(220) 23.04.2020
(320) 23.04.2020
(511) 10, 20, 24, 35
(540)



(510) (10) zdravotní matrace všeho druhu; (20) matrace do postelí; (24) cestovní a ložní příkrývky a pokrývky, lůžkoviny; (35) on-line objednávkové a obchodní služby vztahující se k výše uvedeným výrobkům ve třídách 10, 20 a 24, propagační činnost, reklama a inzerce výrobků uvedených výše ve třídách 10, 20 a 24.

(591) Barevná

(730) **Hrudka Store s.r.o.**, Koječín 5, Čepřovice, 38701, CZ

(740) Mgr. Tereza Rubešová, advokátní kancelář, Mgr. Tereza Rubešová, Faltysova 1485/8, Praha 5, Zbraslav, 15600

(210) **O-563359**
(220) 23.04.2020
(320) 23.04.2020
(511) 32, 33, 35, 43
(540)

Tatabana

(510) (32) nealkoholické nápoje, limonády, nápoje a šťávy ovocné a zeleninové, mošty, nealkoholická vína, nealkoholické koktejly, sirupy do nápojů a k přípravě nealkoholických nápojů, přípravky ke zhotovování nealkoholických nápojů; (33) alkoholické nápoje (s výjimkou pív), vína všeho druhu, alkoholové přípravky pro přípravu nápojů; (35) velkoobchodní a maloobchodní prodej výše uvedených výrobků ve třídách 32 a 33, on-line maloobchodní služby zaměřené na výše uvedené výrobky ve třídách 32 a 33, zprostředkování v oblasti obchodu s nápoji; (43) služby vinoték, služby vináren, služby ochutnávky vín (poskytování nápojů), degustace vína, poskytování vín ve vinných sklepích, provozování pohostinských služeb ve vinotékách a vinných sklepech, restaurační služby, dočasné ubytování.

(730) **Vinospol, spol. s r.o.**, Údolní 1076, Mutěnice, 69611, CZ

(210) **O-563360**
(220) 23.04.2020
(320) 23.04.2020
(511) 3, 5, 42, 44
(540)

PraváJá

(510) (3) kosmetika a kosmetické přípravky, kosmetické přípravky na obličej, přírodní oleje pro kosmetické účely, oleje pro kosmetické účely, přírodní kosmetika, fyto kosmetické přípravky, přípravky na ličení, masážní oleje, dekorativní kosmetika, parfémy, toaletní vody, výtažky z květin (parfémy), laky na nehty, šampony a kondicionéry, masážní gely jiné než pro léčebné účely, deodoranty a antiperspiranty; (5) potravinové doplňky, potravinové doplňky s kosmetickým účinkem, vitaminy a vitaminové přípravky, léčebné oleje, masážní gely pro léčebné účely; (42) výzkum v oblasti kosmetiky;

(44) masáže, služby vizážistů, fyzioterapie, salóny krásy, kosmetické ošetření obličeje, poradenství v oboru péče o tělo a krásu, poradenské služby v oblasti péče o pleť, poradenské služby týkající se zdraví.

- (730) **Kovářová Zdeňka**, Hulická 271, Praha 9, Újezd nad Lesy, 19016, CZ
(740) DELTA legal, advokátní kancelář s.r.o., Mgr. Pavel Fára, Na příkopě 988/31, Praha 1, Staré Město, 19800

- (210) **O-563361**
(220) 23.04.2020
(320) 23.04.2020
(511) 3, 5, 42, 44
(540)

Pravá Já

- (510) (3) kosmetika a kosmetické přípravky, kosmetické přípravky na obličej, přírodní oleje pro kosmetické účely, oleje pro kosmetické účely, přírodní kosmetika, fyto kosmetické přípravky, přípravky na líčení, masážní oleje, dekorativní kosmetika, parfémy, toaletní vody, výtažky z květin (parfémy), laky na nehty, šampony a kondicionéry, masážní gely jiné než pro léčebné účely, deodoranty a antiperspiranty; (5) potravinové doplňky, potravinové doplňky s kosmetickým účinkem, vitaminy a vitamínové přípravky, léčebné oleje, masážní gely pro léčebné účely; (42) výzkum v oblasti kosmetiky; (44) masáže, služby vizážistů, fyzioterapie, salóny krásy, kosmetické ošetření obličeje, poradenství v oboru péče o tělo a krásu, poradenské služby v oblasti péče o pleť, poradenské služby týkající se zdraví.

- (730) **Kovářová Zdeňka**, Hulická 271, Praha 9, Újezd nad Lesy, 19016, CZ
(740) DELTA legal, advokátní kancelář s.r.o., Mgr. Pavel Fára, Na příkopě 988/31, Praha 1, Staré Město, 19800

- (210) **O-563362**
(220) 23.04.2020
(320) 23.04.2020
(511) 9, 16, 38, 41
(540)

 **na kafíčko**
pro ŽENY

- (510) (9) elektronické informační katalogy, stahovatelné elektronické publikace, knihy v elektronické podobě, nosiče zvukových a zvukově-obrazových a obrazových záznamů, včetně software na CD a DVD discích a magnetických nosičích, software pro počítače; (16) tiskoviny, periodické a neperiodické publikace na papírových nosičích, časopisy, noviny, knihy, prospekty, plakáty, data a databáze na papírových nosičích, kalendáře, fotografie (tištěné), pohlednice, samolepky, knihařské výrobky, informační a propagační výrobky z papíru, včetně dekoračních předmětů z papíru, obalový materiál z papíru a balicí fólie z plastu, papírové a plastové sáčky a tašky, kancelářské potřeby (vyjma nábytku); (38) šíření elektronických informací, zpráv textových, zvukových a zvukově - obrazových, elektronických časopisů, knih a děl prostřednictvím počítačové sítě internet a satelitů, výměna elektronických zpráv a informací, služby zabezpečující audiovizuální komunikaci prostřednictvím informačních a telekomunikačních sítí, prostřednictvím počítačové sítě Internet a satelitů,

šíření audiovizuálních děl, zpráv a informací, anket a soutěží v rámci této třídy, poskytování odborných informací a poradenských služeb k výše uvedeným službám v rámci této třídy, televizní vysílání; (41) nakladatelská a vydavatelská činnost, vydávání knih, publikací, časopisů, CD ROM titulů, audiovizuálních děl, datových souborů včetně jejich elektronické podoby, zvukových a zvukově obrazových záznamů, korespondenční kurzy, informace o možnostech zábavy a rekreace, klubové služby.

- (591) Barevná
(730) **RF HOBBY s.r.o.**, Bohdalecká 6/1420, Praha 10, 10100, CZ
(740) Rada & Partner advokátní kancelář, s.r.o., JUDr. Ing. Eva Radová, advokátka, Na příkopě 988/31, Praha 1, 11000

- (210) **O-563371**
(220) 23.04.2020
(320) 23.04.2020
(511) 5, 35, 44
(540)

LEKIA

- (510) (5) léčiva a další farmaceutické přípravky, veterinářské výrobky, hygienické výrobky pro léčebné účely, dietetické přípravky pro léčebné účely, potraviny pro batolata, náplasti, obvazový materiál, materiály pro plombování zubů a pro zubní otisky, dezinfekční přípravky, výrobky pro hubnutí škodlivých zvířat, fungicidy, herbicidy, deodoranty pro jiné účely než osobní hygienu, cigarety bez tabáku k léčebným účelům; (35) maloobchodní nebo velkoobchodní služby pro farmaceutické, veterinární a sanitární přípravky a lékařské potřeby, poskytování administrativní pomoci lékárnám v oblasti vedení seznamů léčivých přípravků, obchodní informační, konzultační a poradenské služby, poskytování obchodních informací pro spotřebitele, reklamní, marketingové a propagační služby; (44) provoz lékáren, služby zdravotní péče, veterinární služby, lékárenské poradenství, příprava lékařských předpisů v lékárnách, farmaceutické služby.

- (730) **Sanusia s.r.o.**, Kotíkovská 927/19, Plzeň, Severní Předměstí, 32300, CZ
(740) MACH LEGAL, advokátní kancelář s.r.o., JUDr. Tomáš Mach Ph.D., Viktora Huga 377/4, Praha 5, Smíchov, 15000

- (210) **O-563380**
(220) 24.04.2020
(320) 24.04.2020
(511) 15, 35
(540)

Gilmour

- (510) (15) hudební nástroje v rámci této třídy a příslušenství k hudebním nástrojům; (35) obchodní, propagační a reklamní činnost ve vztahu k výrobkům ve třídě 15, on-line inzerce, provozování e-shopu v oblasti výše uvedených výrobků.

- (730) **Budík Michal**, Hybešova 25, Vyškov, 68201, CZ

- (210) **O-563384**
(220) 24.04.2020
(320) 24.04.2020
(511) 24, 35, 41
(540)

eRepre

- (510) (24) textilie a náhražky textilií, bytový textil, textilní a plastové záclony; (35) reklama, propagace, řízení obchodní činnosti, obchodní administrativa, kancelářské práce; (41) vzdělávání, školení, zábava, sportovní a kulturní činnost.

(730) **Fotbalová asociace České republiky**, Atletická 2474/8, Praha 6, Břevnov, 16900, CZ
(740) Bc. Daniel Slanina, Evropská 1483/39, Praha 6, Dejvice, 16000

(210) **O-563385**
(220) 24.04.2020
(320) 24.04.2020
(511) 24, 35, 41

Fortuna Divize A

(510) (24) textilie a náhražky textilií, bytový textil, textilní a plastové záclony; (35) reklama, propagace, řízení obchodní činnosti, obchodní administrativa, kancelářské práce; (41) vzdělávání, školení, zábava, sportovní a kulturní činnost.

(730) **Fotbalová asociace České republiky**, Atletická 2474/8, Praha 6, Břevnov, 16900, CZ
(740) Bc. Daniel Slanina, Evropská 1483/39, Praha 6, Dejvice, 16000

(210) **O-563386**
(220) 24.04.2020
(320) 24.04.2020
(511) 24, 35, 41

Fortuna Divize B

(510) (24) textilie a náhražky textilií, bytový textil, textilní a plastové záclony; (35) reklama, propagace, řízení obchodní činnosti, obchodní administrativa, kancelářské práce; (41) vzdělávání, školení, zábava, sportovní a kulturní činnost.

(730) **Fotbalová asociace České republiky**, Atletická 2474/8, Praha 6, Břevnov, 16900, CZ
(740) Bc. Daniel Slanina, Evropská 1483/39, Praha 6, Dejvice, 16000

(210) **O-563420**
(220) 26.04.2020
(320) 26.04.2020
(511) 5, 32, 33

Archleb

(510) (5) výrobky lékárnické, veterinární a hygienické, nápoje, potraviny a potravinové doplňky určené pro zvláštní výživu s léčebnými účinky nebo preventivními léčebnými účinky, diabetické přípravky pro léčebné účely, potraviny pro batolata, potravinové doplňky pro zvláštní výživu - v rámci této třídy, potravinové doplňky pro zlepšení fyzické, psychické a zdravotní kondice v rámci této třídy, speciální potraviny pro léčebné účely pro rekonvalescenty, sportovce a osoby se zvýšenou fyzickou a pracovní zátěží, hygienické výrobky pro léčebné účely, dezinfekční přípravky, léčivé bonbóny bedmíkové, jitrocelové, proti kašli, vše v rámci této třídy; (32) piva, odalkoholizovaná vína, míchané nápoje bez alkoholu, minerální vody, šumivé nápoje a jiné nápoje nealkoholické, nápoje a šťávy ovocné, sirupy a jiné přípravky k zhotovování nápojů; (33) alkoholické nápoje (s výjimkou pív), likéry, lihoviny, destiláty, vína, vína zdravotní, vinné nápoje, míchané nápoje s alkoholem.

(730) **Vokurka Jan Ing.**, Nerudova 2452/28, Jablonec nad Nisou, 46601, CZ
(740) RETROPATENT s.r.o., Dobiášova 1246/29, Liberec, Liberec VI-Rochlice, 46006

(210) **O-563446**
(220) 27.04.2020
(320) 27.04.2020
(511) 16, 35, 40, 42
(540)



(510) (16) tisky, barevné tisky, tiskopisy, zápisníky (tiskoviny), tištěné tiskové zprávy, tisky ve formě obrázků, tiskoviny, věstníky [tiskárenský výrobek], tiskoviny k instrukčním účelům, papír a lepenka, tiskový papír, superkalandrovaný tiskový papír, papír pro digitální tisk, papír pro laserové tiskárny, fotografie, fotografie [tištěné], podepsané fotografie; (35) maloobchodní prodej tiskovin; (40) dokončovací tiskařské práce, dokončovací tiskařské práce (řezání), dokončovací tiskařské práce (vazba), dokončovací tiskařské práce (skládání); (42) grafický design, počítačem podporovaný grafický design, design a grafický design pro tvorbu webových stránek, design a grafický design pro tvorbu webových stránek na internetu, grafický design na sestavování webových stránek na internetu, obalový design.

(730) **Štěpán Holíč MgA.**, Karla Zicha 1373/5, Praha 10, Uhřetěves, 10400, CZ

(210) **O-563448**
(220) 27.04.2020
(320) 27.04.2020
(511) 36

ABSA TECHNOLOGY PRAGUE

(510) (36) pojišťovací služby, finanční služby, peněžní záležitosti, služby v oblasti nemovitostí.

(730) **ABSA BANK LIMITED**, 15 Troye Street, Johannesburg, Gauteng, ZA
(740) Bird & Bird s.r.o. advokátní kancelář, Mgr. Vojtěch Chloupek, advokát, Na příkopě 583/15, Praha 1, Staré Město, 11000

(210) **O-563449**
(220) 27.04.2020
(320) 27.04.2020
(511) 29, 30, 39, 43
(540)



(510) (29) maso, ryby, drůbež a zvěřina, masové výtazky, konzervované, mražené, sušené a vařené ovoce a zelenina, želé, džemy, kompoty, vejce, mléko, sýry, máslo, jogurty a jiné mléčné výrobky, potravinářské oleje a tuky; (30) piva, nealkoholické nápoje, minerální a sycené vody, ovocné nápoje a ovocné šťávy, sirupy a jiné nealkoholové přípravky pro přípravu nápojů; (39) doprava, balení a skladování zboží, organizování cest; (43) služby zajišťující stravování a nápoje, dočasné ubytování.

(591) Barevná
(730) **Joshi holding s.r.o.**, Třešňová 482, Průhonice, 25243, CZ
(740) JUDr. Daniel Kaplan LL.M., advokát, Politických vězňů 1597/19, Praha 1, 11000

(210) **O-563453**
(220) 28.04.2020
(320) 28.04.2020
(511) 25, 38, 41, 45
(540)

MilujSmějseŽij

(510) (25) boty, bryndáčky, bundy a krátké kabáty, čapky, čelenky, čepice, dámská přiléhavá tílka, dětské kalhotky, domácí obuv, galoše, gymnastická obuv, kalhoty, klapky na uši, klobouky, kombinézy, košile, kšandy, legíny, masky na spaní, maškarní kostýmy, nepromokavé oděvy, palčáky, pánské trenýrky, papírové klobouky, plavecké oděvy, plavky, pokrývky hlavy, ponožky, pracovní pláště a haleny, punčocháče, punčochy, pyžama, rukavice, spodní prádlo, sportovní dresy, sukně, svetry, šály, šátky, trička, trikoty, výbavy pro novorozence, župany, samolepky (papírové zboží); (38) bezdrátové vysílání, poskytování online fór, radiokomunikace, rozhlasové vysílání, televizní vysílání, přenos podcastů; (41) dálkové vzdělávání, diskotéky, divadelní představení, fotografování, gymnastický výcvik, hudební produkce, produkce estrád, karaoke, klubové služby (zábava nebo vzdělávání), kulturní, malování na obličej, mateřské školy, plánování večírků, poradenství pro volbu povolání, pořádání a uvádění koncertů, pořádání a vedení seminářů, pořádání a vedení workshopů, pořádání sportovních soutěží, pořádání výstav ke kulturním nebo vzdělávacím účelům, poskytování informací v oblasti vzdělávání, poskytování informací v oblasti zábavy, prázdninové tábory, provozování rekreačních zařízení, provozování sportovních zařízení, předávání know-how, psaní a skládání písní, psaní textů, půjčování hraček, rozhlasová zábava, skládání hudby, služby baviče, služby osobního trenéra, soukromá výuka, sportovní tábory, školení, školní vzdělávání, tělesná výchova, vedení kurzů kondičního cvičení, vydávání knih, výuka, vzdělávací služby, zábava; (45) hlídání dětí, hlídání domácích zvířat, hlídání domů, venčení psů.

(730) **Kundrátová Tereza Mgr.**, Milánská 464, Praha 10, Horní Měcholupy, 10900, CZ
(740) Mgr. Karel Dvořák, advokát, Národní 973/41, Praha 1, Staré Město, 11000

(210) **O-563454**
(220) 28.04.2020
(320) 28.04.2020
(511) 9, 12, 25, 37
(540)



(510) (9) brýle - zejména sportovní a sluneční, ochranné přilby; (12) kola a jejich příslušenství; (25) oděvy, obuv, čepice, klobouky, rukavice, šály, šátky ponožky; (37) servis cyklistického zboží.

(730) **Šima Martin**, Šeříková 599/5, Ostrava, Výškovice, 70030, CZ
(740) Mgr. Marek Gocman, 28. října 438/219, Ostrava, Mariánské Hory, 70900

(210) **O-563455**
(220) 28.04.2020
(320) 28.04.2020
(511) 9, 12, 25, 37
(540)



(510) (9) brýle - zejména sportovní a sluneční, ochranné přilby; (12) kola a jejich příslušenství; (25) oděvy, obuv, čepice, klobouky, rukavice, šály, šátky ponožky; (37) servis cyklistického zboží.

(730) **Šima Martin**, Šeříková 599/5, Ostrava, Výškovice, 70030, CZ
(740) Mgr. Marek Gocman, 28. října 438/219, Ostrava, Mariánské Hory, 70900

(210) **O-563456**
(220) 28.04.2020
(320) 28.04.2020
(511) 9, 12, 25, 37
(540)



(510) (9) brýle - zejména sportovní a sluneční, ochranné přilby; (12) kola a jejich příslušenství; (25) oděvy, obuv, čepice, klobouky, rukavice, šály, šátky ponožky; (37) servis cyklistického zboží.

(730) **Šima Martin**, Šeříková 599/5, Ostrava, Výškovice, 70030, CZ
(740) Mgr. Marek Gocman, 28. října 438/219, Ostrava, Mariánské Hory, 70900

(210) **O-563457**
(220) 28.04.2020
(320) 28.04.2020
(511) 9, 12, 25, 37
(540)



(510) (9) brýle - zejména sportovní a sluneční, ochranné přilby; (12) kola a jejich příslušenství; (25) oděvy, obuv, čepice, klobouky, rukavice, šály, šátky ponožky; (37) servis cyklistického zboží.

(730) **Šima Martin**, Šeříková 599/5, Ostrava, Výškovice, 70030, CZ
(740) Mgr. Marek Gocman, 28. října 438/219, Ostrava, Mariánské Hory, 70900

(210) **O-563458**
(220) 28.04.2020
(320) 28.04.2020
(511) 11, 37, 42
(540)



(510) (11) elektrická topení, radiátory (topení), podlahové topení, regulátory (topení), teplovodní topení, solární zařízení (topení), indukční jednotky (topení), sálavé teplovzdušné topení, instalace plynového ústředního topení, přístroje a zařízení na topení, kogenerační jednotky a plynové kotle na ústřední topení v domácnosti; (37) instalace ústředního topení, údržba a opravy topení, opravy přístrojů na topení, instalace zařízení pro ústřední topení, poradenské služby vztahující se k instalaci přístrojů k topení a chlazení; (42) navrhování topení, design průmyslových výrobků, inženýrské práce a služby počítačem podporovaných inženýrských prací, konstrukční návrhy a konzultace, návrhářské služby v oblasti obytných nemovitostí, návrhářské služby v oblasti stavebnictví, navrhování nových výrobků, navrhování podlahových krytin, navrhování výrobků, návrhy a rozvoj výrobků, návrhy a testování nových produktů, návrhy interiéru, poradenství v oblasti stavebního projektování, poskytování informací v oblasti vývoje výrobků, projektování, projektování ve výstavbě, technologické návrhy, vědecké a technologické projektování, vizuální návrh, vývoj výrobků, vývoj výrobků pro třetí osoby.

(730) **Termtech s.r.o.**, Bartoškova 1411/20, Praha 4, Nusle, 14000, CZ
(740) **RETROPATENT s.r.o.**, Dobiášova 1246/29, Liberec, Liberec VI-Rochlice, 46006

(210) **O-563461**
(220) 28.04.2020
(320) 28.04.2020
(511) 16, 35, 41
(540)



(510) (16) absorpční papír, 3D obtisky k použití na jakémkoli povrchu, adresáře, adresové štítky do adresovacích strojů, adventní kalendáře, aktovky na dokumenty, akvarelové malby, akvarely, alba; (35) obchodní služby a informace pro spotřebitele, pomoc v obchodní a podnikatelské činnosti, management a administrativní služby, reklama, marketing a propagační služby, reklamní, marketingové a propagační služby; (41) překladatelské a tlumočnické služby, překladatelské služby, rezervace vstupenek na vzdělávací, zábavní a sportovní aktivity a akce a související rezervační služby, výchova, vzdělávání, zábava a sportovní činnost, služby v oblasti vzdělávání, zábavy a sportu, zveřejňování, oznamování a psaní textů.

(591) Barevná
(730) **Double Impact s.r.o.**, V zářezu 902/4, Praha 5, Jinonice, 15800, CZ

(210) **O-563462**
(220) 28.04.2020
(320) 28.04.2020
(511) 6, 8, 19, 35, 37
(540)



(510) (6) kovové stavební a konstrukční materiály a prvky, obecné kovy a jejich slitiny, včetně nerezové oceli, kovové stavební konstrukce, kovové zámečnické potřeby, kovové plechy, kovové střešní plechy, kovové roury, přemístitelné konstrukce a kovové stavby; (8) ruční nářadí a nástroje pro zpracování materiálů a pro výrobu, opravy a údržbu; (19) nekovové stavební a konstrukční materiály a prvky, nekovové konstrukce a přenosné stavební prvky; (35) obchodní zprostředkovatelské služby; (37) stavebnictví a demolice staveb, klempířství, zámečnictví (opravy), údržba a opravy budov, tesařské a truhlářské služby, pokrývačské služby, izolace střeš.

(591) Barevná
(730) **KROLAN s.r.o.**, Poděbradská 1163, Šestajovice, 25092, CZ
(740) ČÍŽEK HOSTAŠ advokátní kancelář, v.o.s., JUDr. Petr Hostaš, Růžová 1416/17, Praha 1, Nové Město, 11000

(210) **O-563464**
(220) 28.04.2020
(320) 28.04.2020
(511) 9, 41, 45
(540)

ARRES

(510) (9) hudební zvukové záznamy, nosiče zvukových záznamů, videozáznamy, audio nahrávky, nahrané CD, nahrané magnetické nosiče dat, nahrané optické disky, nahrané pásky, obsah médií, hudební video nahrávky, nahraná hudební DVD, nahraná hudební videa; (41) hudební představení, hudební koncerty, živé hudební koncerty, živá hudební vystoupení, hudební skupiny (zábava), nahrávací studia, hudební produkce, produkce hudebních vystoupení, produkce hudebních nahrávek, produkce hudebních videí, produkce hudebních koncertů, diskotéky (služby), hudební koncerty prostřednictvím rádia, hudební nakladatelství, hudební představení

(orchestry), hudební jevištní představení zajišťovaná v místech konání vystoupení, hudební zábava, zařizování hudební zábavy; (45) registrace názvů domén pro identifikaci uživatelů v celosvětové počítačové síti, registrace názvů domén (právní služby), registrace názvů domén (služby).
(730) **Klímeš Petr**, Koryčanská 316, Střílky, 76804, CZ

(210) **O-563470**
(220) 28.04.2020
(320) 28.04.2020
(511) 16, 35, 41
(540)



(510) (16) tiskoviny, umělecké předměty a figuríny z papíru a lepenky a architektonické modely, papírové nosiče a dekorační materiály a materiály pro skladování z papíru, lepenky nebo z plastů, papírnické zboží a učební pomůcky, papír a lepenka; (35) reklamní, marketingové a propagační služby, obchodní služby a informace pro spotřebitele, pomoc v obchodní a podnikatelské činnosti, management a administrativní služby; (41) překladatelské a tlumočnické služby, rezervace vstupenek na vzdělávací, zábavní a sportovní aktivity a akce a související rezervační služby, služby v oblasti vzdělávání, zábavy a sportu, zveřejňování, oznamování a psaní textů, výchova, vzdělávání, zábava a sportovní činnost, překladatelské služby.

(591) Barevná
(730) **Double Impact s.r.o.**, V zářezu 902/4, Praha 5, Jinonice, 15800, CZ

(210) **O-563471**
(220) 28.04.2020
(320) 28.04.2020
(511) 16, 35, 41
(540)



(510) (16) umělecké předměty a figuríny z papíru a lepenky a architektonické modely, papírové nosiče a dekorační materiály a materiály pro umělec, papírnické zboží a učební pomůcky, tiskoviny, papír a lepenka, jednorázové papírové výrobky; (35) reklamní, marketingové a propagační služby, obchodní služby a informace pro spotřebitele, pomoc v obchodní a podnikatelské činnosti, management a administrativní služby; (41) zveřejňování, oznamování a psaní textů, služby v oblasti vzdělávání, zábavy a sportu, překladatelské a tlumočnické služby, rezervace vstupenek na vzdělávací, zábavní a sportovní aktivity a akce a související rezervační služby.

(591) Barevná
(730) **Double Impact s.r.o.**, V zářezu 902/4, Praha 5, Jinonice, 15800, CZ

(210) **O-563473**
(220) 28.04.2020
(320) 28.04.2020
(511) 16, 35, 41
(540)

e-shop pro sběratele
Sberatel.info
NOVINKY ZE SVĚTA SBĚRATELŮ

(510) (16) umělecké předměty a figuríny z papíru a lepenky a architektonické modely, papírové nosiče a dekorativní materiály a materiály pro umělce, papírnické zboží a učební pomůcky, tiskoviny, papír a lepenka, jednorázové papírové výrobky; (35) reklamní, marketingové a propagační služby, obchodní služby a informace pro spotřebitele, pomoc v obchodní a podnikatelské činnosti, management a administrativní služby; (41) zveřejňování, oznamování a psaní textů, služby v oblasti vzdělávání, zábavy a sportu, překladatelské a tlumočnické služby, rezervace vstupenek na vzdělávací, zábavní a sportovní aktivity a akce a související rezervační služby.
(591) Barevná
(730) **Double Impact s.r.o.**, V zářezu 902/4, Praha 5, Jinonice, 15800, CZ

(210) **O-563480**
(220) 29.04.2020
(320) 29.04.2020
(511) 16, 33
(540)

QERCUS

(510) (16) tiskoviny; (33) vína.
(730) **ZNOVÍN ZNOJMO, a.s.**, č. p. 404, Šatov, 67122, CZ
(740) Rott, Růžička & Guttman a spol., Výskočilova 1566, Praha 4, Michle, 14000

(210) **O-563490**
(220) 29.04.2020
(320) 29.04.2020
(511) 35, 36
(540)

DELTAFIN

(510) (35) pomoc při řízení obchodní činnosti, statistické informace, služby auditu, poradenství týkající se daňového účetnictví, zprostředkování a uzavírání obchodních transakcí pro třetí osoby; (36) finanční služby, správa peněz, pojištění, pojištění firem, pojištění úvěrového rizika (factoring), hypoteční poradenství, hypoteční úvěry a finanční služby, zástavy, ručení k vozidlům, kapitálové investice, investice do nemovitostí, služby v oblasti stavebního spoření, penzijní poradenství, oceňování a odhady (daňové), finanční poradenství v oblasti daňového plánování, služby nemovitostní (realitní služby).
(730) **DELTA Finance s.r.o.**, Obecká 1986/60, Brno, Lišeň, 62800, CZ
(740) **zaeRkováno s.r.o.**, Vršovická 478/51, Praha 10, Vršovice, 10100

(210) **O-563492**
(220) 29.04.2020
(320) 29.04.2020
(511) 6, 17, 19, 20, 37
(540)

VEKRA
OKNA | DVEŘE

(510) (6) okna a dveře z kovu a slitin kovu, obecné kovy a jejich slitiny, kovové dveře a kovové okenní profily, výkladce z kovů, hutní materiály - kovové profily, plechy, trubky a podobně, kovové konstrukce, kovové spojovací materiály, šrouby, matky, nýty, bílé kovy, dráty z obecných kovů, dráty ze slitin obecných kovů - netavitelné, kovová držadla, klepadla na dveře, kovové dveře, kovové dveřní a okenní kliky, dveřní a okenní kování, kovové dveřní a okenní rámy a dveřní a okenní uzávěry, s výjimkou elektrických, kovové dveřní a okenní zarážky a dveřní a okenní zástrčky, kovové kladky pro posuvné dveře a vodící kladky pro okna, kovové klenby, klíče, kovové potrubí pro klimatizační zařízení, kovové kolejnice, kovové konstrukce, kovové konzoly pro stavebnictví, kování pro nábytek, kovové zástěny proti hmyzu, drobné kovové zboží, kovové krovky, kovové střešní krytiny, kovové vodící lišty, kovová madla, kovové markýzy, mříže kovové, kovové okapní žlaby, kovové okapové roury, kovové okenice, kovová okna, dveřní a okenní panty, rolety ocelové, kovové rolety, stavební kování, kovové stavební materiály, izolační nátěry a omítky, izolační oleje, kovová střešní krytina, kovové tyče, kovové výplně dveří a oken, kovové západky, kovové žaluzie, kovové parapety; (17) kovové izolační fólie, fólie na okna proti oslnění (tónované fólie), prostředky pro tepelnou izolaci, izolační laky, izolační materiály, izolační nátěry a omítky, izolační oleje, izolační papír, izolační tkaniny, izolační záruvzdorné materiály, lepicí pásy kromě pásek pro léčebné účely, pro kancelářské účely a pro použití v domácnosti, minerální vlna (izolační materiál), izolační pásy, plst izolační, materiály zabraňující sálání tepla, tkaniny ze skelných vláken na izolaci, strusková vlna (izolační materiál), těsnění, těsnění dveří a oken, materiál na těsnění, tmely na těsnění, válcové těsnění, vložky na těsnění, izolační tkaniny, těsnící tmely, vlákna z umělé hmoty kromě vláken k textilním účelům, umělé hmoty jako polotovary, skelná vlákna na izolaci, izolační látky proti vlhkosti staveb, gumové zarážky, zvukově-izolační materiály; (19) plastová okna a dveře, dřevěná okna a dveře, nekovové stavební materiály, bezpečnostní sklo, dřevěné obložení, opracované dřevo, stavební dřevo, dřevo jako polotovar, nekovové dveře, nekovové výplně pro dveře a okna, nekovové zárubně pro dveře, nekovové konstrukce, nekovové stavební konstrukce, střešní krokve, nekovové střešní krytiny, latě, nekovové lemování střech, lepenka pro stavební účely, nekovové lišty, nekovové markýzy, nekovové mříže, nátěrové hmoty pro stavebnictví, nekovové nosníky, nekovové obklady ve stavebnictví, nekovová obložení, nekovové okapní žlaby, nekovové okenice, nekovové rámy na okna, sklo na okna (kromě skel pro automobily), nekovová okna, papír pro stavebnictví, nekovové pláště budov, nekovové podlahy, nekovové podpěry, nekovová potrubí pro ventilační a klimatizační zařízení, nekovové okenní a dveřní překlady, venkovní rolety, kromě kovových a textilních, nekovové římsy, stavební sklo, izolační sklo pro stavby, nekovové hmoty pro stavby, nekovové žaluzie, nekovové vnější parapety, nekovové sítě proti hmyzu; (20) nekovová kování na okna a dveře, nekovové závěsy u dveří a oken, vnitřní okenní a dveřní rolety, válce k roletám, tyče a konzole na záclony, nekovové vnitřní parapety, žaluzie (lišťové rolety) (vnitřní); (37) montáž, instalace a opravy dveří a oken, čištění oken, dozor nad stavbami, stavební informace, izolování proti vlhkosti, izolování staveb, klempířství, instalace a opravy klimatizačních zařízení, stavebnictví, stavitelství, zámečnické opravy.

(591) Barevná
(730) **WH Assets s.r.o.**, Sklářská 48, Husinec, Výrov, 38301, CZ
(740) **Mgr. Roman Fojtášek**, advokát, Vinohradská 343/6, Praha 2, Vinohrady, 12000

(210) **O-563495**

(220) 29.04.2020

(320) 29.04.2020

(511) 43

(540)

Pizzeria Castello

(510) (43) restaurace, restaurace s odnosem jídel s sebou.

(730) **KVM Group, s.r.o.**, Elišky Krásnohorské 123/10, Praha 1, Staré Město, 11000, CZ

(210) **O-563496**

(220) 29.04.2020

(320) 29.04.2020

(511) 9, 42

(540)



(510) (9) nahraný obsah (počítačové programy, data a informace), počítačový software, aplikační software, software; (42) služby v oblasti informačních technologií, vývoj softwaru, programování a implementace softwaru.

(591) Barevná

(730) **CCF, s.r.o.**, Santražiny 575, Zlín, 76001, CZ

(740) JUDr. Radka Pišťková Záhorcová, Jiřího z Poděbrad 592, Uherské Hradiště, 68601

(210) **O-563499**

(220) 29.04.2020

(320) 29.04.2020

(511) 39, 43

(540)



(510) (39) roznášková a rozvázková služba jídel, potravin, nápojů; (43) provozování restaurací, samoobslužných restaurací, jídelen, barů, kaváren, vináren, cukráren, bufetů a kiosků s občerstvením.

(591) Barevná

(730) **Golasso a.s.**, Kaprova 42/14, Praha 1, Staré Město, 11000, CZ

(740) Mgr. Ludvík Mühlberger, advokát, Mgr. Ludvík Mühlberger, Dukelských hrdinů 747/19, Praha 7, Holešovice, 17000

(210) **O-563502**

(220) 29.04.2020

(320) 29.04.2020

(511) 5

(540)

ADxHANDLE

(510) (5) biologické přípravky pro lékařské účely, diagnostické přípravky pro lékařské účely, chemické přípravky pro lékařské účely, chemická činidla pro lékařské nebo veterinární účely, diagnostická biomarkerová činidla pro lékařské účely, chemicko -farmaceutické přípravky, kultury mikroorganismů pro lékařské nebo veterinární užití, diagnostické přípravky pro veterinární účely, bylinné výtažky pro lékařské účely, biologické tkáňové kultury pro lékařské účely.

(730) **Amoy Diagnostics Co., Ltd.**, 39 Dingshan Road, Haicang District, Xiamen 361027 361027, CN

(740) Mgr. Zuzana Šimonovská LL.M., Jaselská 311/25, Praha 6, Dejvice, 16000

(210) **O-563505**

(220) 30.04.2020

(320) 30.04.2020

(511) 5, 29, 30, 32

(540)



(510) (5) dietetické nápoje upravené pro lékařské účely, výživové doplňky, dietní doplňky pro kojence, minerální potravinové doplňky, kapsle pro farmaceutické účely, nervová soustava (léčiva posilující -), tonika (léky), mléčný cukr pro léčebné účely (laktóza), léčivé čaje, vitamínové přípravky, želatina pro lékařské účely, přípravky na bázi aminokyselin pro léčebné účely, vitamínové nápoje, proteinové potravinové doplňky, dietní doplňkové nápoje, energetické tyčinky nahrazující jídlo jakožto doplňky stravy, nápojové směsi jako dietní doplňky; (29) proteinové mléko, syrovátka, kumys (mléčný nápoj), mléko, mléčné výrobky, mléčné nápoje, tofu, želatina, jedlé oleje, proteinové tyčinky; (30) cereální tyčinky a energetické tyčinky, výživné nápojové směsi na bázi uhlohydrátů používané jako náhražky jídla, pochutiny vyrobené z mšlí; (32) nealkoholické nápoje, přípravky na výrobu nápojů, sirupy na výrobu nápojů, nápoje obsahující vitamíny, nápoje iontové, energetické nápoje, tablety k přípravě šumivých nápojů, ovocné nebo zeleninové koktejly, míchané ovocné džusy, rajčatová šťáva (nápoj), nealkoholické aperitivy, nápoje pro sportovce, nápoje pro sportovce s obsahem elektrolytů, džusy, proteinové nápoje tekuté i rehydrované.

(730) **LARGE LIFE LIMITED**, 6 Bexley Square, Salford, Manchester, M3 6BZ, GB

(740) Mgr. David Müller, Filipova 2016/6, Praha 4, Chodov, 14800

(210) **O-563510**
(220) 29.04.2020
(320) 29.04.2020
(511) 38
(540)



(510) (38) video vysílání, zvukové vysílání, kabelové vysílání, televizní vysílání.
(591) Barevná
(730) **MĚSTO BŘECLAV**, náměstí T. G. Masaryka 42/3, Břeclav, 69002, CZ

(210) **O-563525**
(220) 30.04.2020
(320) 30.04.2020
(511) 43
(540)

UMI sushi & asian kitchen

(510) (43) restaurace, turistické restaurace, restaurace s odnosem jídel s sebou, restaurace rychlého občerstvení (služby), wašoku restaurace, restaurační služby nabízející washoku [tradiční japonskou kuchyni], restaurační služby nabízející vietnamskou kuchyni, restaurační služby nabízející thajskou kuchyni, služby tempura restaurace, restaurace servírující porcované maso, služby restaurací podávajících ramen, služby sushi restaurací, bistra (služby), podávání jídel a nápojů, podávání jídel a nápojů hostům v restauracích, pohostinství (služby), poskytování jídel a nápojů v restauracích, služby v oblasti pohostinství.
(730) **L&T SUSHI s.r.o.**, Mariánské náměstí 1247, Uherské Hradiště, 68601, CZ
(740) eLegal advokátní kancelář s.r.o., Mgr. Tomáš Pauch, advokát, Sokolovská 695/115b, Praha 8, Karlín, 18600

(210) **O-563526**
(220) 30.04.2020
(320) 30.04.2020
(511) 43
(540)



(510) (43) restaurace, turistické restaurace, restaurace s odnosem jídel s sebou, restaurace rychlého občerstvení (služby), wašoku restaurace, restaurační služby nabízející washoku [tradiční japonskou kuchyni], restaurační služby nabízející vietnamskou kuchyni, restaurační služby nabízející thajskou kuchyni, služby tempura restaurace, restaurace servírující porcované maso, služby restaurací podávajících ramen, služby sushi restaurací, bistra (služby), podávání jídel a nápojů, podávání jídel a nápojů hostům v restauracích, pohostinství (služby), poskytování jídel a nápojů v restauracích, služby v oblasti pohostinství.
(591) Barevná
(730) **L&T SUSHI s.r.o.**, Mariánské náměstí 1247, Uherské Hradiště, 68601, CZ
(740) eLegal advokátní kancelář s.r.o., Mgr. Tomáš Pauch, advokát, Sokolovská 695/115b, Praha 8, Karlín, 18600

(210) **O-563545**
(220) 30.04.2020
(320) 30.04.2020
(511) 5, 29, 30, 32
(540)



(510) (5) dietetické nápoje upravené pro lékařské účely, výživové doplňky, dietní doplňky pro kojence, minerální potravinové doplňky, kapsle pro farmaceutické účely, nervová soustava (léčiva posilující -), tonika (léky), mléčný cukr pro léčebné účely (laktóza), léčivé čaje, vitamínové přípravky, želatina pro lékařské účely, přípravky na bázi aminokyselin pro léčebné účely, vitamínové nápoje, proteinové potravinové doplňky, dietní doplňkové nápoje, energetické tyčinky nahrazující jídlo jakožto doplňky stravy, nápojové směsi jako dietní doplňky, proteinové potravinové doplňky, výživné nápojové směsi na bázi uhlohydrátů používané jako náhražky jídla; (29) proteinové mléko, syrovátka, kumys (mléčný nápoj), mléko, mléčné výrobky, mléčné nápoje, tofu, želatina, jedlé oleje; (30) cereální tyčinky a energetické tyčinky na bázi obilnin, pochutiny vyrobené z mšlí, cerální tyčinky s vysokým obsahem proteinů; (32) nealkoholické nápoje, přípravky na výrobu nápojů, sirupy na výrobu nápojů, nápoje obsahující vitamíny, nápoje iontové, energetické nápoje, tablety k přípravě šumivých nápojů, ovocné nebo zeleninové koktejly, míchané ovocné džusy, rajčatová šťáva (nápoj), nealkoholické aperitivy, nápoje pro sportovce, nápoje pro sportovce s obsahem elektrolytů, džusy, proteinové nápoje tekuté i rehydrované.
(730) **LARGE LIFE LIMITED**, 6 Bexley Square, Salford, Manchester, M3 6BZ, GB
(740) Mgr. David Müller, Filipova 2016/6, Praha 4, Chodov, 14800

(210) **O-563548**
(220) 30.04.2020
(320) 30.04.2020
(511) 5
(540)

ZENACETA

(510) (5) farmaceutické přípravky humánní.
(730) **Zentiva, k.s.**, U kabelovny 130/22, Praha 10, Dolní Měcholupy, 10237, CZ
(740) C|K|T ČERVENKA TURKOVÁ & PARTNERS Advokátní, patentová a známková kancelář, Mgr. Radka Červenková advokátka, Anny Letenské 34/7, Praha 2, Vinohrady, 12000

(210) **O-563556**
(220) 03.05.2020
(320) 03.05.2020
(511) 5, 29, 30, 35
(540)



(510) (5) kojenecké mléko, sušené kojenecké mléko, sušené mléko pro výživu batolat a dětí, mléko v prášku (kojenecká strava), dětská jídla ze sušeného mléka, speciální mléka, speciální mléka pro kojence, batolata a děti, hypoalergenní a antirefluxní mléka, potraviny pro kojence a batolata, potraviny pro děti jako dětská a kojenecká výživa, potravní doplňky a dietetické přípravky, dietetické potraviny, nápoje a přípravky pro léčebné účely, dietetické výrobky a přípravky pro kojence, batolata a děti, potraviny pro zvláštní lékařské účely, farmaceutické a léčebné výrobky a přípravky; (29) mléko, mléčné výrobky, mléčné kaše, dětské mléčné kaše, náhražky mléka a mléčných výrobků, výrobky na bázi mléka, mléčné nápoje s převládajícím podílem mléka, sušené mléko, mléko v prášku, aromatizované mléko; (30) kaše, dětské kaše, obilninové kaše, rýžová, ovesná a kukuřičná kaše, mléčná obilná, rýžová, ovesná a kukuřičná kaše, dětská kaše obilná, rýžová, ovesná a kukuřičná; (35) reklama, propagace, marketing, reklama, propagace a marketing online, služby v oblasti reklamy a propagace prodeje, distribuce vzorků výrobků, obchodní poradenské služby, obchodní informace a rady pro spotřebitele (poradna pro spotřebitele), obchodní zprostředkovatelské služby, zajišťování obchodních transakcí a obchodních kontaktů, prezentace zboží a služeb, služby předvádění výrobků a vystavování zboží, maloobchodní služby, velkoobchodní služby, nákup, prodej, online nákup a online prodej výrobků uvedených výše ve třídě 5, 29, 30 tohoto seznamu, zprostředkování nákupu a prodeje výrobků uvedených výše ve třídě 5, 29, 30 tohoto seznamu.

(591) Barevná
(730) **Dr. Max Pharma s.r.o.**, Na Florenci 2116/15, Praha 1, Nové Město, 11000, CZ
(740) Mgr. Martina Zdvihalová, Ph.D. - patentová a právní kancelář, Mgr. Martina Zdvihalová Ph.D., K Pazderně 2031, Benešov, 25601

(210) **O-563563**
(220) 03.05.2020
(320) 03.05.2020
(511) 41, 43
(540)



(510) (41) výchovná a zábavní činnost; (43) stravování a podávání nápojů, dočasné ubytování.

(730) **#MOONNIGHT s.r.o.**, Ostravská 631, Praha 9, Letňany, 19900, CZ

(210) **O-563579**
(220) 04.05.2020
(320) 04.05.2020
(511) 1, 3, 5
(540)

GOLEM AC 19

(510) (1) chemické přípravky na čištění pro použití v průmyslu, odmašťovací přípravky používané v průmyslu; (3) čistící, mycí, lešticí přípravky; (5) dezinfekční přípravky.
(730) **Druchema, družstvo pro chemickou výrobu a služby**, Služeb 753/3, Praha 10, Strašnice, 10000, CZ

(210) **O-563580**
(220) 04.05.2020
(320) 04.05.2020
(511) 9, 35, 38, 42, 45
(540)

ebrosio

(510) (9) monitorovací počítačové programy, nahrané počítačové programy, nahrané programy operačních systémů, notebooky, periferní zařízení počítačů, platformy počítačového softwaru (nahrané nebo stahovatelné) počítače, počítačové programy (stahovatelné), počítačový hardware, počítačový software (nahráný) přenosné počítače (laptopy), stahovatelné elektronické publikace, stahovatelné počítačové aplikace, zařízení na zpracování dat; (35) aktualizace a údržba dat v počítačových databázích, indexace webových stránek pro obchodní nebo reklamní účely, obchodní zprostředkovatelské služby, optimalizace návštěvnosti webových stránek, sběr údajů do počítačových databází, sestavování statistiky; (38) poskytování přístupu do databází, pronájem telefonů, pronájem telekomunikačního zařízení, přenos elektronické pošty, přenos zpráv a obrázků pomocí počítačů; (42) aktualizace počítačového softwaru, analýza počítačových systémů, externí zálohování dat, hosting webových stránek, počítačové programování, poradenství v oblasti informačních technologií (IT), poradenství v oblasti internetového zabezpečení, poradenství v oblasti navrhování webových stránek, poradenství v oblasti počítačového softwaru, poradenství v oblasti počítačových technologií, poradenství v oblasti telekomunikačních technologií, poradenství v oblasti zabezpečení dat, poradenství v oblasti zabezpečení počítačů, poskytování outsourcingových služeb v oblasti informačních technologií, pronájem počítačového softwaru, pronájem počítačů, pronájem webových serverů, serverhosting, software jako služba (saas), tvorba počítačového softwaru, tvorba počítačových systémů, údržba počítačového softwaru, vytváření a údržba webových stránek pro jiné osoby, vývoj počítačových platform, vzdálené monitorování počítačových systémů; (45) poskytování licencí k počítačovému softwaru (právní služby), pronájem názvů internetových domén, registrace názvů domén (právní služby).

(730) **ebrosio s.r.o.**, Na Homolce 49/7, Praha 5, Motol, 15000, CZ

(210) **O-563600**
(220) 05.05.2020
(320) 05.05.2020
(511) 9, 35, 44
(540)



(510) (9) oční optika všeho druhu zařazená do třídy 9, brýlové obruby, brýlové čočky včetně antireflexních, sluneční, ochranné a sportovní brýle, cvikry, kontaktní čočky, pouzdra na brýle a kontaktní čočky, řetízky a šňůrky k brýlím, lupy, dalekohledy a kukátka, puškohledy, digitální meteorostanice, mikroskopy, potápěčské masky; (35) zprostředkovatelská činnost v oblasti obchodu s výrobky oční optiky, marketing, reklama, propagace a prezentace všemi druhy médií, obchodní poradenství; (44) optické služby, činnost refrakčního střediska, zdravotní poradenství.

(591) Barevná
(730) **SMILE OPTIC s.r.o.**, Vídeňská 842/34, Brno, 63900, CZ

(210) **O-563604**
(220) 05.05.2020
(320) 05.05.2020
(511) 8, 21, 35
(540)



(510) (8) nože, ocílky, sekáče; (21) kuchyňská prkénka, bloky na nože; (35) internetový obchod s výrobky ve třídě 8 a 21.
(591) Barevná
(730) **ORS s.r.o.**, Zbuzanská 960/23, Praha 6, Ruzyně, 16100, CZ

(210) **O-563606**
(220) 05.05.2020
(320) 05.05.2020
(511) 1, 2, 7, 16, 17
(540)



(510) (1) chemické látky pro použití v průmyslu, vědě a v oblasti fotografie, jakož i v zemědělství, zahradnictví, a lesnictví, umělé pryskyřice v surovém stavu, plastické hmoty v surovém stavu, lepidla pro použití v průmyslu, tmely a jiné výplňové pasty, biologické přípravky pro použití v průmyslu a vědě; (2) barvy, nátěry a laky, konzervační přípravky proti korozi a proti deterioraci dřeva, barviva, přírodní pryskyřice v surovém stavu; (7) stroje pro obalovou techniku, balicí stroje, balicí linky, ovinovací stroje, páskovací stroje, zalepovací stroje, fóliovací stroje, svářecí stroje, dopravníky, přepravníky; (16) papír a lepenka, tiskárenské výrobky, potřeby pro vazbu knih, papírnické zboží a kancelářské potřeby s výjimkou nábytku, lepidla pro kancelářské potřeby nebo pro domácnost, plastové archy, fólie a sáčky pro balení a obaly, tiskařské typy, štočky; (17) kaučuk, gutaperča, guma, azbest, slída, nezpracované a jako polotovary a jejich náhražky, plastické hmoty a pryskyřice v extrudované formě pro použití ve výrobě, těsnění, ucpávací a izolační materiály, ohebná nekovová potrubí, trubky a hadice.
(591) Barevná
(730) **INPA s.r.o.**, Holandská 464, Pardubice, Pardubičky, 53301, CZ

(210) **O-563609**
(220) 05.05.2020
(320) 05.05.2020
(511) 41, 43, 44
(540)



(510) (41) vzdělávání, školení, zábava, sportovní a kulturní činnosti; (43) služby zajišťující stravování a nápoje, dočasné ubytování; (44) lázeňské služby.
(730) **Skiareál Plešivec s.r.o.**, Sportovní 452, Abertamy, 36235, CZ
(740) Josef Tlustý, Brigádníků 1406/14, Karlovy Vary, 36001

(210) **O-563610**
(220) 05.05.2020
(320) 05.05.2020
(511) 41, 43, 44
(540)



(510) (41) vzdělávání, školení, zábava, sportovní a kulturní činnosti; (43) služby zajišťující stravování a nápoje, dočasné ubytování; (44) lázeňské služby.
(730) **Skiareál Plešivec s.r.o.**, Sportovní 452, Abertamy, 36235, CZ
(740) Josef Tlustý, Brigádníků 1406/14, Karlovy Vary, 36001

(210) **O-563611**
(220) 05.05.2020
(320) 05.05.2020
(511) 39, 43
(540)

STAGES HOTEL PRAGUE

(510) (39) poskytování parkovacích služeb v hotelu, provoz parkovacího domu; (43) služby spojené s provozováním pohostinství, restaurací a podniku rychlého občerstvení, hostinská činnost, restaurace, kavárny, vinárny, pizzerie, služby baru, gastronomické služby, catering a pohostění, služby pivnice, čajovny, sportovních barů, bistra, bufetů, denní bary (v restauraci, hotelu), služby sommeliérů, snack-bar, salátové bary, rezervace míst v restauraci, zajišťování stravování, cateringové služby pro hotely, firemní akce (poskytování jídel a pití), gril restaurace, pořádání banketu, poskytování ubytovacích služeb, služby a provozování motelu, hotelové služby, provozování penzionu, recepce pro přechodné ubytování (správa odjezdu a příjezdu), služby ubytovacích kanceláří (hotely, penziony), rezervování přechodného ubytování, rezervace ubytování v hotelech, informace o hotelích, poskytování informací k ubytování přes internet, poradenství v oboru hotelnictví, zajišťování hotelových pobytů, pronájem

apartmánu, poskytování přechodného ubytování, zajišťování ubytování přes cestovní kanceláře, pronájem jednacích, společenských a konferenčních místností, pronájem sálů, salonků a jiných nebytových prostor obsažených v této třídě, pronájem židlí, ubrusů, stolů a skleněného nádobí, poskytování prostor a zařízení na shromáždění a konference, pronájem velkých stanů, služba concierge v rámci této třídy, služba rezervace restaurací, pokojová služba.

(730) **Bestsport, a.s.**, Českomoravská 2345/17, Praha 9 - Libeň, 19000, CZ

(210) **O-563612**

(220) 05.05.2020

(320) 05.05.2020

(511) 1, 5, 32, 35

(540)



(510) (1) chemické látky používané v potravinářském průmyslu, protein (surovina), bílkoviny používané při výrobě potravních doplňků, chemické konzervanty a chemické látky používané při výrobě doplňků stravy; (5) potravinové doplňky stravy z proteinového prášku, proteinové doplňky stravy, minerální doplňky stravy, vitamínové doplňky stravy, probiotické doplňky stravy, tekuté vitamínové doplňky stravy, tekuté potravinové doplňky stravy; (32) proteinové nápoje; (35) maloobchodní prodej a prodej prostřednictvím e-shopu týkající se výše uvedeného zboží ve třídách 1, 5 a 32, management a administrativní služby, reklamní, marketingové a propagační služby, a to na internetu, poskytování informací vztahující se k prodeji výše uvedených výrobků ve třídách 1, 5 a 32 prostřednictvím internetových stránek.

(591) Barevná

(730) **NaturalProtein s.r.o.**, Jaurisova 515/4, Praha 4, Michle, 14000, CZ

(740) PatentCentrum Sedlák & Partners s.r.o., Okružní 2824, České Budějovice, České Budějovice 3, 37001

(210) **O-563614**

(220) 05.05.2020

(320) 05.05.2020

(511) 16, 20, 21, 35, 39

(540)

Papír
premax

(510) (16) papírenské zboží z celulózy a recyklátu, a to jednorázové papírové výrobky, utěrky a ručníky vyrobené z recyklovaného papíru, utěrky a ručníky vyrobené z celulózy, papír, hygienický papír, toaletní papír, toaletní papír v rolích, toaletní papírové ubrousky, kapesníky a ubrousky, kosmetické ubrousky, papírové ručníky a utěrky, kuchyňské papírové utěrky, papírové kapesníčky, papírové ubrousky, pytle a balicí a obalové materiály a materiály pro skladování z papíru, lepenky nebo z plastů,

plastové obalové fólie, plastové tašky a sáčky na balení, plastové pytle a sáčky do odpadkových košů; (20) nádoby a uzávěry a držáky pro ně (nekovové), dávkovače a zásobníky (upevněné), držáky, schránky, dávkovače a zásobníky na toaletní papír, ručníky, utěrky a na ostatní toaletní potřeby (upevněné), dávkovače tekutých mýdel (upevněné), kanistry, schůdky, vše vyrobené z plastů či jiných nekovových materiálů; (21) domácí náčiní k úklidu, dávkovače a zásobníky (jiné než připevněné), a to dávkovače, zásobníky a držáky toaletního papíru, ručníků a utěrek a jiných toaletních potřeb, čistící, mycí a úklidové nástroje a pomůcky, mycí houby, hadry, kartáče, stěrky, drátěnky, mopy, smetáky, kbelíky, nádoby na vodu a na čisticí prostředky, štetky, výlevky, zvony na čištění odpadů, sušáky na prádlo, papírové nebo plastové kelímky, gumové a latexové rukavice (k domácímu užití); (35) reklamní, inzertní a propagační činnost, marketing, reklamní, inzertní a propagační činnost on-line, marketing on-line, produktový marketing, marketingové studie a analýzy, obchodní reklama pro třetí osoby, služby v oblasti reklamy a propagace prodeje, prezentace zboží a služeb, prezentace výrobků v komunikačních médiích pro účely maloobchodu, rozšiřování reklamních materiálů zákazníkům (letáky, prospekty, tisky, vzorky), obchodní poradenské služby, obchodní informace a rady pro spotřebitele (poradna pro spotřebitele), obchodní zprostředkovatelské služby, nákup a prodej výrobků uvedených výše ve třídách 16, 20, 21 tohoto seznamu, internetový nákup a prodej výrobků uvedených výše ve třídách 16, 20, 21 tohoto seznamu, maloobchodní služby a elektronické maloobchodní služby s výrobky uvedenými výše ve třídách 16, 20, 21 tohoto seznamu, velkoobchodní služby a elektronické velkoobchodní služby s výrobky uvedenými výše ve třídách 16, 20, 21 tohoto seznamu, zprostředkování nákupu a prodeje výrobků uvedených výše ve třídách 16, 20, 21 tohoto seznamu, management a administrativní služby, administrativní zpracování objednávek, kalkulace prodejních objednávek, podnikové řízení velkoobchodních a maloobchodních prodejen, kancelářské služby, účetnictví, pomoc v obchodní a podnikatelské činnosti, průzkum trhu a obchodní analýzy, obchodní konzultační a poradenské služby, poskytování obchodních informací prostřednictvím webových stránek, analýza obchodních dat, sběr a systematizace dat z obchodní a podnikatelské činnosti, vyhledávání dat v počítačových souborech (pro třetí osoby), zpracování, systematizace a správa dat, automatizované zpracování dat, vytváření a správa počítačových databází, řízení počítačových databází, sběr informací do počítačových databází, kompilování a systematizace informací do počítačových databází, informační, poradenské a konzultační služby v rámci výše uvedených služeb ve třídě 35; (39) doprava, přeprava a doručování zboží, balení, skladování a dodávka zboží, dodávka zboží z papíru, celulózy a recyklátu, dodávka plastových pytlů, sáčků do odpadkových košů a gumových a latexových rukavic, poradenské a konzultační služby v rámci výše uvedených služeb ve třídě 39.

(730) **IF FACILITY a.s.**, Antala Staška 510/38, Praha 4, Krč, 14000, CZ

(740) Mgr. Martina Zdvihalová, Ph.D. - patentová a právní kancelář, Mgr. Martina Zdvihalová Ph.D., K Pazderně 2031, Benešov, 25601

(210) **O-563615**

(220) 05.05.2020

(320) 05.05.2020

(511) 16, 20, 21, 35, 39

(540)

Papír premax

(510) (16) papírenské zboží z celulózy a recyklátu, a to jednorázové papírové výrobky, utěrky a ručníky vyrobené z recyklovaného papíru, utěrky a ručníky vyrobené z celulózy, papír, hygienický papír, toaletní papír, toaletní papír v rolích, toaletní papírové ubrousky, kapesníky a ubrousky, kosmetické ubrousky, papírové ručníky a utěrky, kuchyňské papírové utěrky, papírové kapesníčky, papírové ubrousky, pytle a balicí a obalové materiály a materiály pro skladování z papíru, lepenky nebo z plastů, plastové obalové fólie, plastové tašky a sáčky na balení, plastové pytle a sáčky do odpadkových košů; (20) nádoby a uzávěry a držáky pro ně (nekovové), dávkovače a zásobníky (upevněné), držáky, schránky, dávkovače a zásobníky na toaletní papír, ručníky, utěrky a na ostatní toaletní potřeby (upevněné), dávkovače tekutých mýdel (upevněné), kanistry, schůdky, vše vyrobené z plastů či jiných nekovových materiálů; (21) domácí náčiní k úklidu, dávkovače a zásobníky (jiné než připevněné), a to dávkovače, zásobníky a držáky toaletního papíru, ručníků a utěrek a jiných toaletních potřeb, čistící, mycí a úklidové nástroje a pomůcky, mycí houby, hadry, kartáče, stěrky, drátěnky, mopy, smetáky, kbelíky, nádoby na vodu a na čisticí prostředky, štetky, výlevky, zvony na čištění odpadů, sušáky na prádlo, papírové nebo plastové kelímky, gumové a latexové rukavice (k domácímu užití); (35) reklamní, inzertní a propagační činnost, marketing,

reklamní, inzertní a propagační činnost on-line, marketing on-line, produktový marketing, marketingové studie a analýzy, obchodní reklama pro třetí osoby, služby v oblasti reklamy a propagace prodeje, prezentace zboží a služeb, prezentace výrobků v komunikačních médiích pro účely maloobchodu, rozšiřování reklamních materiálů zákazníkům (letáky, prospekty, tisky, vzorky), obchodní poradenské služby, obchodní informace a rady pro spotřebitele (poradna pro spotřebitele), obchodní zprostředkovatelské služby, nákup a prodej výrobků uvedených výše ve třídách 16, 20, 21 tohoto seznamu, internetový nákup a prodej výrobků uvedených výše ve třídách 16, 20, 21 tohoto seznamu, maloobchodní služby a elektronické maloobchodní služby s výrobky uvedenými výše ve třídách 16, 20, 21 tohoto seznamu, velkoobchodní služby a elektronické velkoobchodní služby s výrobky uvedenými výše ve třídách 16, 20, 21 tohoto seznamu, zprostředkování nákupu a prodeje výrobků uvedených výše ve třídách 16, 20, 21 tohoto seznamu, management a administrativní služby, administrativní zpracování objednávek, kalkulace prodejních objednávek, podnikové řízení velkoobchodních a maloobchodních prodejen, kancelářské služby, účetnictví, pomoc v obchodní a podnikatelské činnosti, průzkum trhu a obchodní analýzy, obchodní konzultační a poradenské služby, poskytování obchodních informací prostřednictvím webových stránek, analýza obchodních dat, sběr a systematizace dat z obchodní a podnikatelské činnosti, vyhledávání dat v počítačových souborech (pro třetí osoby), zpracování, systemizace a správa dat, automatizované zpracování dat, vytváření a správa počítačových databází, řízení počítačových databází, sběr informací do počítačových databází, kompilování a systemizace informací do počítačových databází, informační, poradenské a konzultační služby v rámci výše uvedených služeb ve třídě 35; (39) doprava, přeprava a doručování zboží, balení, skladování a dodávka zboží, dodávka zboží z papíru, celulózy a recyklátu, dodávka plastových pytlů, sáčků do odpadkových košů a gumových a latexových rukavic, poradenské a konzultační služby v rámci výše uvedených služeb ve třídě 39.

- (730) **IF FACILITY a.s.**, Antala Staška 510/38, Praha 4, Krč, 14000, CZ
(740) Mgr. Martina Zdvihalová, Ph.D. - patentová a právní kancelář, Mgr. Martina Zdvihalová Ph.D., K Pazderně 2031, Benešov, 25601

- (210) **O-563616**
(220) 05.05.2020
(320) 05.05.2020
(511) 16, 35, 41
(540)

PRAGUE SOUNDS

(510) (16) tiskoviny, fotografie, fotografie (tištěné), programy akcí, tištěné programy, brožury, katalogy, tištěné propagační materiály; (35) reklamní, marketingové a propagační služby; (41) kulturní služby, pořádání koncertů, pořádání festivalů pro kulturní účely, hudební produkce, vydávání hudebních děl.

- (730) **Struny podzimu spol. s r.o.**, Palackého 740/1, Praha 1, Nové Město, 11000, CZ
(740) Mgr. Tomáš Mužík, Pařížská 67/11, Praha 1, Josefov, 11000

- (210) **O-563617**
(220) 05.05.2020
(320) 05.05.2020
(511) 16, 35, 41
(540)

PRAHA ZNÍ

(510) (16) tiskoviny, fotografie, fotografie (tištěné), programy akcí, tištěné programy, brožury, katalogy, tištěné propagační materiály; (35) reklamní, marketingové a propagační služby; (41) kulturní služby, pořádání koncertů, pořádání festivalů pro kulturní účely, hudební produkce, vydávání hudebních děl.

- (730) **Struny podzimu spol. s r.o.**, Palackého 740/1, Praha 1, Nové Město, 11000, CZ
(740) Mgr. Tomáš Mužík, Pařížská 67/11, Praha 1, Josefov, 11000

- (210) **O-563619**
(220) 05.05.2020
(320) 05.05.2020
(511) 9, 35, 38, 40, 41, 42
(540)

gamespl!t

(510) (9) nahraný obsah (počítačové programy, data a informace), databáze (elektronické), DVD, přístroje pro záznam zvuku a obrazu, nosiče dat, optické nosiče dat, kompaktní disky, kalkulačky, počítače, systémy zpracování dat, software na zpracování dat; (35) reklamní, marketingové a propagační služby, propagační činnost, reklama, zpracování dat, ověřování zpracování dat, automatizované zpracování dat, počítačové zpracování dat, elektronické zpracování dat, administrativní zpracování dat, obchodní administrativní, pomoc při řízení obchodní činnosti, služby zprostředkování kancelářské práce, služby plánování schůzek (kancelářské práce); (38) spoje (komunikace); (40) 3D tisk, 3D reprodukční služby; (41) služby v oblasti vzdělávání, zábavy a sportu, výchova, vzdělávání, zábava a sportovní činnost, výuka zpracování dat; (42) vývoj softwaru, programování a implementace softwaru, služby v oblasti informačních technologií, konzultační, poradenské a informační služby v oblasti informačních technologií, management počítačových projektů v oblasti elektronického zpracování dat (EDP), návrh a vývoj počítačových systémů, integrace počítačových systémů a počítačových sítí, navrhování, tvorba a programování webových stránek, plánování, navrhování, vývoj a údržba on-line webových stránek pro třetí strany, poskytování informací o navrhování a vývoji počítačového softwaru, systémů a sítí, pronájem počítačového hardwaru a počítačového vybavení, služby kopírování a konverze dat, služby kódování dat, správa vzdáleného serveru, tvorba počítačových platform pro druhé, analytické a výzkumné služby v průmyslu, navrhování a vývoj počítačového hardwaru a softwaru.

- (591) Barevná
(730) **Musil František**, Jiráskova 1013, Napajedla, 76361, CZ
(740) Mgr. Karel Nedbálek, advokát, č. p. 520, Slušovice, 76315

- (210) **O-563621**
(220) 05.05.2020
(320) 05.05.2020
(511) 35, 38, 41
(540)



BEZLEPKÁŘI

(510) (35) reklama, propagace, řízení obchodní činnosti, obchodní administrativní, kancelářské práce, administrativní pomoc při reakci na výzvy k účasti ve výběrových řízeních, cílené zasílání reklamních materiálů, cílený marketing, marketing, obchodní zprostředkovatelské služby, podpora prodeje jiných osob, poradenské služby pro obchodní vedení, poradenství v oblasti komunikačních strategií při styku s veřejností, poskytování

informací o obchodních kontaktech, poskytování obchodních informací prostřednictvím webových stránek, prezentace výrobků v komunikačních médiích pro účely maloobchodu, pronájem reklamního času v komunikačních médiích, pronájem reklamních ploch, propagace, reklama, poskytování uživatelských hodnocení pro komerční nebo reklamní účely; (38) telekomunikace, bezdrátové vysílání, poskytování diskuzních místností na internetu, poskytování online fór, přenos podcastů, streaming dat; (41) vzdělávání, školení, zábava, sportovní a kulturní činnosti, akademie (vzdělávání), dálkové vzdělávání, elektronické publikování, korespondenční kurzy, koučink (školení), online vydávání elektronických knih a časopisů, poradenství pro volbu povolání (v oblasti vzdělávání nebo školení), pořádání a vedení konferencí, pořádání a vedení kongresů, pořádání a vedení osobních vzdělávacích fór, pořádání a vedení seminářů, pořádání a vedení workshopů, poskytování elektronických publikací online bez možnosti stažení, poskytování informací v oblasti vzdělávání, praktický výcvik, předávání knowhow (odborné vzdělávání), školní vzdělávání, vzdělávací služby, obrazové zpravodajství, psaní textů, služby reportérů (zpravodajství).

(730) **Pavlu Jan Ing.**, č. p. 56, Světlá pod Ještědem, 46343, CZ

(740) Mgr. Anna Marie Hrdina Landor, Psohlavců 1501/51, Praha 4, Braník, 14700

(210) **O-563622**

(220) 05.05.2020

(320) 05.05.2020

(511) 29, 30, 32

(540)

Theodora Calcia

(510) (29) mléko, mléko v prášku, krystalizované, ochucené a šlehané mléko, mléčné výrobky, a to mléčné dezerty zařazené v této třídě, jogurtové nápoje, pěny, krémy a šlehačky, šlehačky, šlehačky na dezerty, sladká smetana a čerstvá šlehačka, máslo, přírodní nebo ochucené nápoje složené hlavně z mléka a/nebo mléčných výrobků, mléčné nápoje obsahující ovoce, kvašené přírodní či ochucené mléčné výrobky, přesnídávky, a to mléčné přesnídávky, mimo zmrzliny, ledového mléka a mražených jogurtů, sýrové přesnídávky, sýry, sýrové pomazánky, zrající sýry, zrající sýry s plisní, nezralé čerstvé sýry a sýry naložené v solném láku, tvarohové sýry, čerstvé sýry v tekutém nebo pastovém stavu, jogurtové sýry, jogurty; (30) káva, čaj, kakao, čokoláda, kávové nápoje, kakaové nápoje, čokoládové nápoje, cukr, rýže, burizony, tapioka, mouka, dorty a koláče sladké či slané, pizzy, přírodní či ochucená a/nebo plněná těsta, přípravky vyrobené z obilnin, snídaně obilniny, hotová jídla obsahující převážně těsto, jídla vyrobená převážně z dortového těsta, chléb, suchary, sušenky sladké nebo kořeněné, oplatky, vafle, koláče, cukrářské výrobky, všechny uvedené výrobky buď jako přírodní a/nebo obalované a/nebo plněné a/nebo ochucené, sladké nebo slané předkrmy obsahující chléb, sušenky nebo cukrářské těsto, cukrovinky, jedlé cukrové polevy, jedlé cukrové polevy vyrobené převážně z jogurtu, zmrzliny, ledu do potravin, mražených jogurtů (jedlé cukrové polevy), ochucený led, med, sůl, hořčice, ocet, omáčky (chuťové přísady), sladké omáčky, těstové omáčky; (32) minerální vody, pramenité vody, stolní vody, limonády, piva, nealkoholické šumivé nápoje, šťávy ovocné, sirupy na výrobu nápojů, sirupy pro limonády, minerální vody ochucené a jiné nealkoholické nápoje, přípravky na výrobu minerální vody, přírodní či perlivé vody (minerální nebo neminerální), ovocné nebo zeleninové šťávy (nápoje), nealkoholické ovocné nebo zeleninové nápoje, sodovky, zázvorové limonády, šerbety (nápoje), nápojové přípravky, nealkoholické ovocné nebo zeleninové výtažky, nealkoholické nápoje obsahující čidla pro mléčné kvašení.

(730) **Mattoni 1873 a.s.**, Horova 1361/3, Karlovy Vary, 36001, CZ

(740) AK Mrázek - Mrázková, JUDr. Josef Mrázek DrSc., advokát, Pernerova 11, Praha 8, 18600

(210) **O-563631**

(220) 06.05.2020

(320) 06.05.2020

(511) 3, 5, 29, 30, 31, 32

(540)

ALTAY ADICA

(510) (3) kosmetické přípravky, parfumerie, přípravky pro osobní hygienu, vonné oleje a aromatické výtažky, neléčivé kosmetické a toaletní přípravky, éterické oleje; (5) potravní doplňky a dietetické přípravky; (29) želé, džemy, kompoty, ovocné a zeleninové pomazánky, jedlé oleje a tuky, mléčné výrobky a jejich náhražky; (30) soli, chuťové přísady, ochucovadla a koření; (31) zemědělské a vodní plodiny, zahradnické a lesní produkty; (32) přípravky pro výrobu nápojů.

(591) Barevná

(730) **CCF, s.r.o.**, Santražiny 575, Zlín, 76001, CZ

(740) JUDr. Radka Pišťková Záhorcová, Jiřího z Poděbrad 592, Uherské Hradiště, 68601

(210) **O-563633**

(220) 06.05.2020

(320) 06.05.2020

(511) 5, 29, 30, 32, 35

(540)



(510) (5) potravní doplňky, dietetické a nutriční přípravky, dietetická vláknina usnadňující trávení, dietetické cukrovinky k léčebnému použití, cukrovinky s léčivými přísadami, dietetické látky pro léčebné účely, dietetické nápoje pro léčebné účely, dietetické potravní přípravky upravené k léčebným účelům, dietní doplňky k léčebnému použití, doplňky zdravé výživy pro osoby se zvláštními dietními požadavky, potravní doplňky obsahující stopové prvky, proteinové potravní doplňky, doplňky z lněných semínek, probiotické doplňky, proteinové potraviny pro léčebné účely, přípravky obohacující organismus vitaminy a mikročásticemi, výživové doplňky ve formě nápojů, farmaceutické výrobky na ošetření pokožky, chemické přípravky pro lékařské účely, koupele, soli koupelové (léčivé -), tinktury na zklidnění pokožky, tinktury pro léčebné účely, minerální vody pro léčebné účely, nápoje obohacené vitaminy pro léčebné účely, nápojové směsi jako dietní doplňky, balzámy pro farmaceutické účely, léčivé balzámy, bylinné přípravky pro léčebné účely, bylinné čaje pro léčebné účely, léčiva, léčivé byliny a jejich výtažky, léčivé oleje, léčivé pastilky, dermatologické farmaceutické výrobky, sirupy pro farmaceutické účely, tobolky proti kašli, vitaminy, vitaminové a minerální přípravky, žvýkačky pro léčebné účely; (29) maso a masné výrobky, masové konzervy, masové náhražky, mléčné výrobky a jejich náhražky, mléčné nápoje a koktejly, mléčné nápoje obsahující ovoce, mléčné nápoje s kakaem, mléčné nápoje s obsahem ovsu, nápoje na bázi mléka, nápoje vyrobené z mléčných výrobků,

mléko v prášku, náhražky mléka, nízkotučné jogurty, nízkotučné mléčné pomazánky, nízkotučný sýr, sýrové výrobky, sýrové směsi, ochucené ořechy, obalované ořechy, pražené ořechy, mleté ořechy, ořechové chuťovky a ořechové tyčinky, organické tyčinky z ořechů nebo semenek, solené ořechy, upravené ořechy a semena, pochutiny na bázi ovoce, ovoce kandované, ovocná kůra, ovocné konzervy, ovocné želé, ovocný pektin, výrobky ze sušeného ovoce, ovocné lupínky, ovocné prášky, ovocné svačinky, směsi ze sušeného ovoce, náplně do moučníků na bázi ovoce, směsi z ovoce a ořechů, snack tyčinky na bázi ovoce a ořechů, zpracované sultánky, mandle mleté, sójové boby zpracované, vejce, hotové zeleninové výrobky, pochutiny na bázi zeleniny, zelenina sušená, zeleninové prášky, předkrmy na bázi zeleniny, zeleninové konzervy, potravinové tyčinky na bázi sóji, želé, džemy, kompoty, ovocné a zeleninové pomazánky, proteinová mléka, ryby (potravinářské výrobky) a rybí konzervy, potravinářské výrobky z ryb, polévky a vývary, směsi na přípravu vývarů, polévkové směsi; (30) polotovary, těstovinové konzervy, pekárenské výrobky, chléb, cukrářské výrobky, výrobky z těsta připravené k pečení, výrobky z listového těsta plněné krémem, moučnický, zákusky, dorty a sušenky, sladkosti (bonbóny), sladké tyčinky a žvýkačky, slané krekry, slané palačinky, veganské dorty, zpracované obilí a produkty z nich vyrobené, pečící přípravky a cereálie, vločky [cereální výrobky], snídaňové cereálie, snídaňové cereálie se směsí ovoce a vláknin, snídaňové cereálie, ovesné a kukuřičné kaše, müsli a pochutiny vyrobené z müsli, cereální výrobky ve formě tyčinek, vícezrné pochutiny, těsta, těstíčka a jejich směsi, hotové/připravené směsi na pečení, směsi náplní (potravinářské výrobky), instantní dezertní pudinky, instantní pudinkové směsi, instantní zmrzlinové směsi, kaše, lněné semínko pro kulinářské použití [chuťová přísada], moučné směsi určené k pečení, pečivové směsi, pochutiny obsahující převážně extrudované cereálie, pochutiny vyrobené z bramborové mouky, pochutiny vyrobené z kukuřice a z kukuřičné mouky, pochutiny vyrobené z obilnin, přípravky pro výrobu cukrovinek, směsi na přípravu chleba, směsi na přípravu sušenek, směsi na přípravu těsta, ovesné a kukuřičné kaše, rýžové směsi, cukr a přírodní sladidla, sirupy a melasa, sladké polevy a náplně, šerbety [zmrzlina], mražené cukrovinky, výtažky z kávy užitá jako kávové náhražky, zmrzlina, želé ovocné (cukrovinky), káva, čaj, kakao a jejich náhražky, čajové směsi, instantní čaj, čokoláda, čokoládové nápoje, hotová káva, kávové nápoje, espresso, instantní káva, hotové kakao, kakaové nápoje, výrobky z kakaa, kakaové směsi, výrobky na bázi čokolády, výrobky z kakaa; (32) nealkoholické nápoje, karbohydrátové nápoje, nápoje na bázi ořechů a sóji, nápoje obsahující vitaminy, nápoje z ovocných šťáv, nealkoholické nápoje obohacené vitaminy a minerálními solemi, nesyčené nealkoholické nápoje, nutričně obohacené nápoje, ochucené sycené nápoje, proteinové nápoje, sirupy k přípravě nealkoholických nápojů, sirupy na výrobu nápojů, sirupy na výrobu nápojů na bázi syrovátky, sorbety [nápoje], syrovátkové nápoje, šumivé nápoje v prášku; (35) maloobchodní prodej výrobků výše uvedených ve třídách 5, 29, 30 a 32, maloobchodní prodej výživových doplňků, maloobchodní zásilkové služby týkající výše uvedených ve třídách 5, 29, 30 a 32, obchodní zprostředkovatelské služby, velkoobchodní prodej dietetických přípravků, velkoobchodní prodej výživových doplňků, velkoobchodní prodej výrobků výše uvedených ve třídách 5, 29, 30 a 32.

(591) Barevná

(730) TOPNATUR s.r.o., K Teplínám 679, Slušovice, 76315, CZ

(740) artpatent, advokátní kancelář s.r.o., Mgr. Tomáš Bejček advokát, Dukelských hrdinů 976/12, Praha 7, Holešovice, 17000

(210) O-563635
(220) 06.05.2020
(320) 06.05.2020
(511) 5, 29, 30, 32, 35
(540)



(510) (5) potravinové doplňky, dietetické a nutriční přípravky, dietetická vláknina usnadňující trávení, dietetické cukrovinky k léčebnému použití, cukrovinky s léčivými přísadami, dietetické látky pro léčebné účely, dietetické nápoje pro léčebné účely, dietetické potravinové přípravky upravené k léčebným účelům, dietní doplňky k léčebnému použití, doplňky zdravé výživy pro osoby se zvláštními dietními požadavky, potravinové doplňky obsahující stopové prvky, proteinové potravinové doplňky, doplňky z lněných semenek, probiotické doplňky, proteinové potraviny pro léčebné účely, přípravky obohacující organismus vitaminy a mikročásticemi, výživové doplňky ve formě nápojů, farmaceutické výrobky na ošetření pokožky, chemické přípravky pro lékařské účely, koupele, soli koupelové (léčivé -), tinktury na zklidnění pokožky, tinktury pro léčebné účely, minerální vody pro léčebné účely, nápoje obohacené vitaminy pro léčebné účely, nápojové směsi jako dietní doplňky, balzámy pro farmaceutické účely, léčivé balzámy, bílkovinné přípravky pro léčebné účely, bylinné čaje pro léčebné účely, léčiva, léčivé byliny a jejich výtažky, léčivé oleje, léčivé pastilky, dermatologické farmaceutické výrobky, sirupy pro farmaceutické účely, tobolky proti kašli, vitaminy, vitaminové a minerální přípravky, žvýkačky pro léčebné účely; (29) maso a masné výrobky, masové konzervy, masové náhražky, mléčné výrobky a jejich náhražky, mléčné nápoje a koktejly, mléčné nápoje obsahující ovoce, mléčné nápoje s kakaem, mléčné nápoje s obsahem ovsa, nápoje na bázi mléka, nápoje vyrobené z mléčných výrobků, mléko v prášku, náhražky mléka, nízkotučné jogurty, nízkotučné mléčné pomazánky, nízkotučný sýr, sýrové výrobky, sýrové směsi, ochucené ořechy, obalované ořechy, pražené ořechy, mleté ořechy, ořechové chuťovky a ořechové tyčinky, organické tyčinky z ořechů nebo semenek, solené ořechy, upravené ořechy a semena, pochutiny na bázi ovoce, ovoce kandované, ovocná kůra, ovocné konzervy, ovocné želé, ovocný pektin, výrobky ze sušeného ovoce, ovocné lupínky, ovocné prášky, ovocné svačinky, směsi ze sušeného ovoce, náplně do moučníků na bázi ovoce, směsi z ovoce a ořechů, snack tyčinky na bázi ovoce a ořechů, zpracované sultánky, mandle mleté, sójové boby zpracované, vejce, hotové zeleninové výrobky, pochutiny na bázi zeleniny, zelenina sušená, zeleninové prášky, předkrmy na bázi zeleniny, zeleninové konzervy, potravinové tyčinky na bázi sóji, želé, džemy, kompoty, ovocné a zeleninové pomazánky, proteinová mléka, ryby (potravinářské výrobky) a rybí konzervy, potravinářské výrobky z ryb, polévky a vývary, směsi na přípravu vývarů, polévkové směsi; (30) polotovary, těstovinové konzervy, pekárenské výrobky, chléb, cukrářské výrobky, výrobky z těsta připravené k pečení, výrobky z listového těsta plněné krémem, moučnický, zákusky, dorty a sušenky, sladkosti (bonbóny), sladké tyčinky a žvýkačky, slané krekry, slané palačinky, veganské dorty, zpracované obilí a produkty z nich vyrobené, pečící přípravky a cereálie, vločky (cereální výrobky), snídaňové cereálie, snídaňové cereálie se směsí ovoce a vláknin, snídaňové cereálie, ovesné a kukuřičné kaše, müsli a pochutiny vyrobené z müsli, cereální výrobky ve formě tyčinek, vícezrné pochutiny, těsta, těstíčka a jejich směsi, hotové/připravené směsi na pečení, směsi náplní (potravinářské výrobky), instantní dezertní pudinky, instantní pudinkové směsi, instantní zmrzlinové směsi, kaše, lněné semínko pro kulinářské použití (chuťová přísada), moučné směsi určené k pečení, pečivové směsi, pochutiny obsahující převážně extrudované cereálie, pochutiny vyrobené z bramborové mouky, pochutiny vyrobené z kukuřice a z kukuřičné mouky, pochutiny vyrobené z obilnin, přípravky pro výrobu cukrovinek, směsi na přípravu chleba, směsi

na přípravu sušenek, směsi na přípravu těsta, ovesné a kukuřičné kaše, rýžové směsi, cukr a přírodní sladidla, sirupy a melasa, sladké polevy a náplně, šerbety (zmrzlina), mražené cukrovinky, výtažky z kávy užitá jako kávové náhražky, zmrzlina, želé ovocné (cukrovinky), káva, čaj, kakao a jejich náhražky, čajové směsi, instantní čaj, čokoláda, čokoládové nápoje, hotová káva, kávové nápoje, espresso, instantní káva, hotové kakao, kakaové nápoje, výrobky z kakaa, kakaové směsi, výrobky na bázi čokolády, výrobky z kakaa; (32) nealkoholické nápoje, karbohydrátové nápoje, nápoje na bázi ořechů a sóji, nápoje obsahující vitamíny, nápoje z ovocných šťáv, nealkoholické nápoje obohacené vitamíny a minerálními solemi, nesyčené nealkoholické nápoje, nutričně obohacené nápoje, ochucené syčené nápoje, proteinové nápoje, sirupy k přípravě nealkoholických nápojů, sirupy na výrobu nápojů, sirupy na výrobu nápojů na bázi syrovátky, sorbety (nápoje), syrovátkové nápoje, šumivé nápoje v prášku; (35) maloobchodní prodej výrobků výše uvedených ve třídách 5, 29, 30 a 32, maloobchodní prodej výživových doplňků, maloobchodní zásilkové služby týkající výše uvedených ve třídách 5, 29, 30 a 32, obchodní zprostředkovatelské služby, velkoobchodní prodej dietetických přípravků, velkoobchodní prodej výživových doplňků, velkoobchodní prodej výrobků výše uvedených ve třídách 5, 29, 30 a 32.

- (591) Barevná
(730) **TOPNATUR s.r.o.**, K Teplínám 679, Slušovice, 76315, CZ
(740) artpatent, advokátní kancelář s.r.o., Mgr. Tomáš Bejček advokát, Dukelských hrdinů 976/12, Praha 7, Holešovice, 17000

- (210) **O-563648**
(220) 06.05.2020
(320) 06.05.2020
(511) 9, 44
(540)

MEDI-LOG

- (510) (9) bezpečnostní, zabezpečovací, ochranná a signalizační zařízení, informační technologie a audiovizuální, multimedialní a fotografické přístroje, magnety, magnetizéry a demagnetizéry, měřicí, detekční, monitorovací a kontrolní zařízení, navigační, řídicí, sledovací, zaměřovací a kartografická zařízení, nahraný obsah (počítačové programy, data a informace), optické přístroje, zvětšovače a korektory, přístroje, nástroje a kabely pro oblast elektřiny, vědecké a laboratorní přístroje na úpravu elektrickým proudem, vědecké výzkumné a laboratorní přístroje, přístroje pro vyučování a simulátory; (44) hygienická a kosmetická péče o člověka, hygienická péče o zvířata, péče o čistotu a hygienu zvířat, péče o domácí zvířata, péče o vzhled domácích zvířat, péče o vzhled zvířat, služby péče o hygienu a krásu, služby péče o vzhled a čistotu zvířat, služby péče o zdraví zvířat, služby zdravotní péče.
(730) **Orgit, s.r.o.**, Novotného lávka 200/5, Praha 1, Staré Město, 11000, CZ

- (210) **O-563649**
(220) 06.05.2020
(320) 06.05.2020
(511) 42
(540)

MEDI-LOG on-line records

- (510) (42) počítačové služby, služby testování, služby ověřování a služby kontroly kvality, služby v oblasti informačních technologií, vědecké a technologické služby.
(730) **Orgit, s.r.o.**, Novotného lávka 200/5, Praha 1, Staré Město, 11000, CZ

- (210) **O-563658**
(220) 07.05.2020
(320) 07.05.2020
(511) 9, 16, 35
(540)



- (510) (9) záznamy nahrané na elektronických médiích; (16) tiskoviny; (35) reklamní, marketingové a propagační služby.
(591) Barevná
(730) **Ministerstvo průmyslu a obchodu**, Na Františku 1039/32, Praha 1, Staré Město, 11015, CZ

- (210) **O-563659**
(220) 07.05.2020
(320) 07.05.2020
(511) 9, 16, 35
(540)

NERV2020

- (510) (9) záznamy nahrané na elektronických médiích; (16) tiskoviny; (35) reklamní, marketingové a propagační služby.
(730) **Ministerstvo průmyslu a obchodu**, Na Františku 1039/32, Praha 1, Staré Město, 11015, CZ

- (210) **O-563661**
(220) 07.05.2020
(320) 07.05.2020
(511) 39, 41, 43
(540)

zadax znojmo

- (510) (39) služby v oblasti cestování a turistického ruchu, organizování prohlídek pamětihodností a okružních jízd, provázení turistů, služby průvodců, organizování cest a výletů, zprostředkování doprovázení turistů, pořádání turistických výletů; (41) služby v oblasti vzdělávání, zábavy a sportu, rekreační služby zaměřené na pěší turistiku; (43) poskytování jídla a nápojů, turistické restaurace, turistické ubytovny, služby turistických ubytoven, zajišťování a rezervace turistického ubytování, dočasné ubytování, informace o dočasném ubytování, poradenské a rezervační služby, hotely, ubytovny a penziony, prázdninové a turistické ubytování, zajišťování hromadného stravování (catering).
(730) **Znojemská Beseda**, Masarykovo náměstí 449/22, Znojmo, 66902, CZ
(740) Pavel Reichel a kol., Ing. Pavel Reichel, Lopatecká 152/14, Praha 4, Podolí, 14700

- (210) **O-563662**
(220) 07.05.2020
(320) 07.05.2020
(511) 39, 41, 43
(540)

znojmo zadax

- (510) (39) služby v oblasti cestování a turistického ruchu, organizování prohlídek pamětihodností a okružních jízd, provázení turistů, služby průvodců, organizování cest a výletů, zprostředkování doprovázení turistů, pořádání turistických výletů; (41) služby v oblasti vzdělávání, zábavy a sportu, rekreační služby zaměřené na pěší turistiku; (43) poskytování jídla a nápojů, turistické restaurace, turistické ubytovny, služby turistických ubytoven, zajišťování a rezervace turistického ubytování, dočasné ubytování, informace o dočasném ubytování, poradenské a rezervační služby, hotely,

ubytovny a penziony, prázdninové a turistické ubytování, zajišťování hromadného stravování (catering).
(730) **Znojemska Beseda**, Masarykovo náměstí 449/22, Znojmo, 66902, CZ
(740) Pavel Reichel a kol., Ing. Pavel Reichel, Lopatecká 152/14, Praha 4, Podolí, 14700

(210) **O-563769**
(220) 12.05.2020
(320) 12.05.2020
(511) 35, 41, 45
(540)

(210) **O-563666**
(220) 07.05.2020
(320) 07.05.2020
(511) 39, 41, 43
(540)

zadax

(510) (39) služby v oblasti cestování a turistického ruchu, organizování prohlídek pamětihodností a okružních jízd, provázení turistů, služby průvodců, organizování cest a výletů, zprostředkování doprovázení turistů, pořádání turistických výletů; (41) služby v oblasti vzdělávání, zábavy a sportu, rekreační služby zaměřené na pěší turistiku; (43) poskytování jídla a nápojů, turistické restaurace, turistické ubytovny, služby turistických ubytoven, zajišťování a rezervace turistického ubytování, dočasné ubytování, informace o dočasném ubytování, poradenské a rezervační služby, hotely, ubytovny a penziony, prázdninové a turistické ubytování, zajišťování hromadného stravování (catering).
(730) **Znojemska Beseda**, Masarykovo náměstí 449/22, Znojmo, 66902, CZ
(740) Pavel Reichel a kol., Ing. Pavel Reichel, Lopatecká 152/14, Praha 4, Podolí, 14700

(210) **O-563704**
(220) 11.05.2020
(320) 11.05.2020
(511) 9, 10, 42
(540)

MARIE WebVision

(510) (9) software pro digitální řešení v oboru radiodiagnostiky a sonografie; (10) přístroje pro digitální řešení v oboru radiodiagnostiky a sonografie pro lékařské účely, diagnostické přístroje pro lékařské účely; (42) návrhy počítačového softwaru, programování a implementace softwaru, vývoj, údržba a aktualizace softwaru, software jako služba (SAAS).
(730) **OR-CZ spol. s r.o.**, Brněnská 19/20, Moravská Třebová, Předměstí, 57101, CZ
(740) Rott, Růžička & Guttman a spol., Vyskočilova 1566, Praha 4, Michle, 14000

(210) **O-563752**
(220) 12.05.2020
(320) 12.05.2020
(511) 29, 30, 32, 35, 39
(540)

Eskymák

(510) (29) mražené maso, mražené masové výrobky, mražené hranolky, mražené ryby, mražené vařené ryby, mražené ovoce, mražené rybí výrobky, ryby, mořské plody a měkkýši, neživí, mražená zelenina, zpracované ovoce, houby a zelenina, ořechy a luštěniny; (30) mražené pečivo, mražené cukrovinky, omáčky na mražené ryby; (32) mražené nápoje na bázi ovoce; (35) online objednávkové služby; (39) rozvoz zboží.
(730) **Mrázek Matouš**, č. p. 367, Radim, 28103, CZ



ASOCIACE PRO ANGLICKÉ PRÁVO

(510) (35) reklamní, marketingové a propagační služby, zprostředkování propagace, poskytování obchodních informací, marketing, reklama, včetně on-line reklamy na Internetu, zprostředkovatelské služby v oblasti reklamy, šíření reklamy pro třetí osoby prostřednictvím on-line komunikačních sítí po Internetu, služby vztahů s veřejností (public relations), vydávání reklamních, inzertních, propagačních materiálů, marketingové konzultační služby, administrativní služby, administrativní služby související s odkazováním klientů na právníky, administrativní služby spojené s vyhledáváním právních služeb, zprostředkování obchodních záležitostí, obchodní průzkum, oceňování podniků, pomoc při řízení obchodní činnosti, profesionální obchodní poradenství, účetnictví, kancelářské práce, marketingové studie a analýza marketingových studií, systematizace informací do databází, vyhledávání dat v počítačových souborech pro třetí osoby; (41) pořádání kurzů, školení a seminářů, publikační a přednášková činnost, vzdělávací služby, služby vzdělávání v oblasti práva, organizace pracovních setkání a vzdělávacích a informativních akcí v oblasti práva, pořádání a vedení konferencí, pořádání a vedení workshopů, on-line vydávání elektronických knih a časopisů, překladatelské služby; (45) právní služby, advokátní služby, služby patentových zástupců, registrační služby (právní), služby právní pomoci, právní rešeršní služby, služby právních asistentů, služby právního zástupce, právní zprostředkovatelské (mediační) služby, zastupování fyzických a právnických osob v soudních a správních řízeních, právní poradenství, činnost správců svěřenských fondů, zprostředkovatelství (mediace), služby právního a soudního výzkumu, poskytování a zprostředkování informací v oblasti práva.
(591) Barevná
(730) **Ambruz Vladimír, LL.M. et LL.M.**, Průběžná 20, Zdiby, Přemyšlení, 25066, CZ
Honzík Jakub Mgr., LL.M., Řeznická 656/14, Praha 1, Nové Město, 11000, CZ
(740) Vladimír Ambruz LL.M. et LL.M., advokát, Průběžná 20, Zdiby, Přemyšlení, 25066

(210) **O-563771**
(220) 12.05.2020
(320) 12.05.2020
(511) 9, 35, 42
(540)

ARCDATA

(510) (9) software, zařízení na zpracování dat, počítače, geodetické, fotografické, kinematografické, optické přístroje; (42) návrh a vývoj počítačového hardwaru a softwaru, vědecké a technické služby a související výzkum a projektování, průmyslová analýza a výzkum; (42) návrh a vývoj počítačového hardwaru a softwaru, vědecké a technické služby a související výzkum a projektování, průmyslová analýza a výzkum; (35) reklama, propagace, řízení obchodní činnosti, obchodní administrace, kancelářské práce (to vše pro výše uvedené třídy č. 9 a 42).
(730) **ARCDATA PRAHA, s.r.o.**, Hyberská 1009/24, Praha 1, Nové Město, 11000, CZ
(740) JUDr. Karel Codl, U Nikolajky 833/5, Praha 5, Smíchov, 15000

(210) **O-563776**
(220) 13.05.2020
(320) 13.05.2020
(511) 35, 38, 41, 45
(540)



(510) (35) reklama, propagace; (38) telekomunikační služby, přenos digitálních souborů, přenos elektronické pošty, rozhlasové vysílání, televizní vysílání; (41) vzdělávání, školení, zábava, akademie (vzdělávání), dálkové vzdělávání, poskytování informací v oblasti vzdělávání, předávání know-how (odborné vzdělávání), školní vzdělávání; (45) právní služby, advokátní služby, poskytování licencí k počítačovému softwaru (právní služby), poskytování licencí v rámci softwarového publikování (právní služby), poskytování licencí k duševnímu vlastnictví.

(730) **Ministerstvo vnitra**, Nad štolou 936/3, Praha 7, Holešovice, 17000, CZ

(210) **O-563778**
(220) 13.05.2020
(320) 13.05.2020
(511) 35, 38, 41, 45
(540)



(510) (35) reklama, propagace; (38) telekomunikační služby, přenos digitálních souborů, přenos elektronické pošty, rozhlasové vysílání, televizní vysílání; (41) vzdělávání, školení, zábava, akademie (vzdělávání), dálkové vzdělávání, poskytování informací v oblasti vzdělávání, předávání know-how (odborné vzdělávání), školní vzdělávání; (45) právní služby, advokátní služby, poskytování licencí k počítačovému softwaru (právní služby), poskytování licencí v rámci softwarového publikování (právní služby), poskytování licencí k duševnímu vlastnictví.

(730) **Ministerstvo vnitra**, Nad štolou 936/3, Praha 7, Holešovice, 17000, CZ

(210) **O-563777**
(220) 13.05.2020
(320) 13.05.2020
(511) 35, 38, 41, 45
(540)



(510) (35) reklama, propagace; (38) telekomunikační služby, přenos digitálních souborů, přenos elektronické pošty, rozhlasové vysílání, televizní vysílání; (41) vzdělávání, školení, zábava, akademie (vzdělávání), dálkové vzdělávání, poskytování informací v oblasti vzdělávání, předávání know-how (odborné vzdělávání), školní vzdělávání; (45) právní služby, advokátní služby, poskytování licencí k počítačovému softwaru (právní služby), poskytování licencí v rámci softwarového publikování (právní služby), poskytování licencí k duševnímu vlastnictví.

(730) **Ministerstvo vnitra**, Nad štolou 936/3, Praha 7, Holešovice, 17000, CZ

(210) **O-563779**
(220) 13.05.2020
(320) 13.05.2020
(511) 35, 38, 41, 45
(540)



(510) (35) reklama, propagace; (38) telekomunikační služby, přenos digitálních souborů, přenos elektronické pošty, rozhlasové vysílání, televizní vysílání; (41) vzdělávání, školení, zábava, akademie (vzdělávání), dálkové vzdělávání, poskytování informací v oblasti vzdělávání, předávání know-how (odborné vzdělávání), školní vzdělávání; (45) právní služby, advokátní služby, poskytování licencí k počítačovému softwaru (právní služby), poskytování licencí v rámci softwarového publikování (právní služby), poskytování licencí k duševnímu vlastnictví.

(591) Barevná

(730) **Ministerstvo vnitra**, Nad štolou 936/3, Praha 7, Holešovice, 17000, CZ

(210) **O-563780**
(220) 13.05.2020
(320) 13.05.2020
(511) 35, 38, 41, 45
(540)



(510) (35) reklama, propagace; (38) telekomunikační služby, přenos digitálních souborů, přenos elektronické pošty, rozhlasové vysílání, televizní vysílání; (41) vzdělávání, školení, zábava, akademie (vzdělávání), dálkové vzdělávání, poskytování informací v oblasti vzdělávání, předávání know-how (odborné vzdělávání), školní vzdělávání; (45) právní služby, advokátní služby, poskytování licencí k počítačovému softwaru (právní služby), poskytování licencí v rámci softwarového publikování (právní služby), poskytování licencí k duševnímu vlastnictví.
(730) **Ministerstvo vnitra**, Nad štolou 936/3, Praha 7, Holešovice, 17000, CZ

(210) **O-563782**
(220) 13.05.2020
(320) 13.05.2020
(511) 35, 38, 41, 45
(540)



(510) (35) reklama, propagace; (38) telekomunikační služby, přenos digitálních souborů, přenos elektronické pošty, rozhlasové vysílání, televizní vysílání; (41) vzdělávání, školení, zábava, akademie (vzdělávání), dálkové vzdělávání, poskytování informací v oblasti vzdělávání, předávání know-how (odborné vzdělávání), školní vzdělávání; (45) právní služby, advokátní služby, poskytování licencí k počítačovému softwaru (právní služby), poskytování licencí v rámci softwarového publikování (právní služby), poskytování licencí k duševnímu vlastnictví.
(591) Barevná
(730) **Ministerstvo vnitra**, Nad štolou 936/3, Praha 7, Holešovice, 17000, CZ

(210) **O-563781**
(220) 13.05.2020
(320) 13.05.2020
(511) 35, 38, 41, 45
(540)



(510) (35) reklama, propagace; (38) telekomunikační služby, přenos digitálních souborů, přenos elektronické pošty, rozhlasové vysílání, televizní vysílání; (41) vzdělávání, školení, zábava, akademie (vzdělávání), dálkové vzdělávání, poskytování informací v oblasti vzdělávání, předávání know-how (odborné vzdělávání), školní vzdělávání; (45) právní služby, advokátní služby, poskytování licencí k počítačovému softwaru (právní služby), poskytování licencí v rámci softwarového publikování (právní služby), poskytování licencí k duševnímu vlastnictví.
(730) **Ministerstvo vnitra**, Nad štolou 936/3, Praha 7, Holešovice, 17000, CZ

(210) **O-563783**
(220) 13.05.2020
(320) 13.05.2020
(511) 35, 38, 41, 45
(540)



(510) (35) reklama, propagace; (38) telekomunikační služby, přenos digitálních souborů, přenos elektronické pošty, rozhlasové vysílání, televizní vysílání; (41) vzdělávání, školení, zábava, akademie (vzdělávání), dálkové vzdělávání, poskytování informací v oblasti vzdělávání, předávání know-how (odborné vzdělávání), školní vzdělávání; (45) právní služby, advokátní služby, poskytování licencí k počítačovému softwaru (právní služby), poskytování licencí v rámci softwarového publikování (právní služby), poskytování licencí k duševnímu vlastnictví.
(591) Barevná
(730) **Ministerstvo vnitra**, Nad štolou 936/3, Praha 7, Holešovice, 17000, CZ

(210) **O-563784**
(220) 13.05.2020
(320) 13.05.2020
(511) 35, 38, 41, 45
(540)



(510) (35) reklama, propagace; (38) telekomunikační služby, přenos digitálních souborů, přenos elektronické pošty, rozhlasové vysílání, televizní vysílání; (41) vzdělávání, školení, zábava, akademie (vzdělávání), dálkové vzdělávání, poskytování informací v oblasti vzdělávání, předávání know-how (odborné vzdělávání), školní vzdělávání; (45) právní služby, advokátní služby, poskytování licencí k počítačovému softwaru (právní služby), poskytování licencí v rámci softwarového publikování (právní služby), poskytování licencí k duševnímu vlastnictví.
(591) Barevná
(730) **Ministerstvo vnitra**, Nad štolou 936/3, Praha 7, Holešovice, 17000, CZ

(210) **O-563786**
(220) 13.05.2020
(320) 13.05.2020
(511) 35, 38, 41, 45
(540)



(510) (35) reklama, propagace; (38) telekomunikační služby, přenos digitálních souborů, přenos elektronické pošty, rozhlasové vysílání, televizní vysílání; (41) vzdělávání, školení, zábava, akademie (vzdělávání), dálkové vzdělávání, poskytování informací v oblasti vzdělávání, předávání know-how (odborné vzdělávání), školní vzdělávání; (45) právní služby, advokátní služby, poskytování licencí k počítačovému softwaru (právní služby), poskytování licencí v rámci softwarového publikování (právní služby), poskytování licencí k duševnímu vlastnictví.
(730) **Ministerstvo vnitra**, Nad štolou 936/3, Praha 7, Holešovice, 17000, CZ

(210) **O-563785**
(220) 13.05.2020
(320) 13.05.2020
(511) 35, 38, 41, 45
(540)



(510) (35) reklama, propagace; (38) telekomunikační služby, přenos digitálních souborů, přenos elektronické pošty, rozhlasové vysílání, televizní vysílání; (41) vzdělávání, školení, zábava, akademie (vzdělávání), dálkové vzdělávání, poskytování informací v oblasti vzdělávání, předávání know-how (odborné vzdělávání), školní vzdělávání; (45) právní služby, advokátní služby, poskytování licencí k počítačovému softwaru (právní služby), poskytování licencí v rámci softwarového publikování (právní služby), poskytování licencí k duševnímu vlastnictví.
(730) **Ministerstvo vnitra**, Nad štolou 936/3, Praha 7, Holešovice, 17000, CZ

(210) **O-563788**
(220) 13.05.2020
(320) 13.05.2020
(511) 35, 38, 41, 45
(540)



(510) (35) reklama, propagace; (38) telekomunikační služby, přenos digitálních souborů, přenos elektronické pošty, rozhlasové vysílání, televizní vysílání; (41) vzdělávání, školení, zábava, akademie (vzdělávání), dálkové vzdělávání, poskytování informací v oblasti vzdělávání, předávání know-how (odborné vzdělávání), školní vzdělávání; (45) právní služby, advokátní služby, poskytování licencí k počítačovému softwaru (právní služby), poskytování licencí v rámci softwarového publikování (právní služby), poskytování licencí k duševnímu vlastnictví.
(591) Barevná
(730) **Ministerstvo vnitra**, Nad štolou 936/3, Praha 7, Holešovice, 17000, CZ

(210) **O-563789**
(220) 13.05.2020
(320) 13.05.2020
(511) 35, 38, 41, 45
(540)



(510) (35) reklama, propagace; (38) telekomunikační služby, přenos digitálních souborů, přenos elektronické pošty, rozhlasové vysílání, televizní vysílání; (41) vzdělávání, školení, zábava, akademie (vzdělávání), dálkové vzdělávání, poskytování informací v oblasti vzdělávání, předávání know-how (odborné vzdělávání), školní vzdělávání; (45) právní služby, advokátní služby, poskytování licencí k počítačovému softwaru (právní služby), poskytování licencí v rámci softwarového publikování (právní služby), poskytování licencí k duševnímu vlastnictví.
(730) **Ministerstvo vnitra**, Nad štolou 936/3, Praha 7, Holešovice, 17000, CZ

(210) **O-563790**
(220) 13.05.2020
(320) 13.05.2020
(511) 35, 38, 41, 45
(540)



(510) (35) reklama, propagace; (38) telekomunikační služby, přenos digitálních souborů, přenos elektronické pošty, rozhlasové vysílání, televizní vysílání; (41) vzdělávání, školení, zábava, akademie (vzdělávání), dálkové vzdělávání, poskytování informací v oblasti vzdělávání, předávání know-how (odborné vzdělávání), školní vzdělávání; (45) právní služby, advokátní služby, poskytování licencí k počítačovému softwaru (právní služby), poskytování licencí v rámci softwarového publikování (právní služby), poskytování licencí k duševnímu vlastnictví.
(591) Barevná
(730) **Ministerstvo vnitra**, Nad štolou 936/3, Praha 7, Holešovice, 17000, CZ

(210) **O-563906**
(220) 15.05.2020
(320) 15.05.2020
(511) 5
(540)

EUTROZEN

(510) (5) léčiva, farmaceutické přípravky humánní.
(730) **Zentiva, k.s.**, U kabelovny 130/22, Praha 10, Dolní Měcholupy, 10237, CZ
(740) C|K|T ČERVENKA TURKOVÁ & PARTNERS Advokátní, patentová a známková kancelář, Mgr. Radka Červenková advokátka, Anny Letenské 34/7, Praha 2, Vinohrady, 12000

Zamítnuté a částečně odmítnuté/zamítnuté přihlášky ochranných známek po zveřejnění

Zjistí-li Úřad v průběhu řízení o námitkách, že přihlašovaná ochranná známka nespĺňuje podmínky pro zápis, přihlášku zamítne. Zjistí-li, že přihlašovaná ochranná známka nespĺňuje podmínky pro zápis jen pro některé výrobky nebo služby, přihlášku odmítne/zamítne v rozsahu výrobků nebo služeb, pro které přihláška nespĺňuje podmínky zápisu. S ohledem na tuto skutečnost, obsahuje tato kapitola údaje o rozhodnutích o zamítnutí přihlášky ochranné známky v celém nebo částečném rozsahu na základě ustanovení § 26 zákona č. 441/2003 Sb.

Údaje o výsledku rozhodnutí (zamítnutí přihlášky, částečné odmítnutí/zamítnutí přihlášky) jsou uvedeny jako datum právní moci rozhodnutí/výsledek rozhodnutí.

(210) **O-528753**
(540)

**beauty
line**

20.05.2020/NABYTÍ P.M. - ZAMÍTNUTÍ PŘIHLÁŠKY PO
ZVEŘEJNĚNÍ

(210) **O-545109**
(540)



23.05.2020/NABYTÍ P.M. - ČÁSTEČNĚ ZAMÍTNUTÍ PŘIHL. PO
ZVEŘ.

(210) **O-533639**
(540)

PETRA plast

22.05.2020/NABYTÍ P.M. - ČÁSTEČNĚ ZAMÍTNUTÍ PŘIHL. PO
ZVEŘ.

(210) **O-546250**
(540)



26.05.2020/NABYTÍ P.M. - ZAMÍTNUTÍ PŘIHLÁŠKY PO
ZVEŘEJNĚNÍ

(210) **O-543766**
(540)



23.05.2020/NABYTÍ P.M. - ZAMÍTNUTÍ PŘIHLÁŠKY PO
ZVEŘEJNĚNÍ

(210) **O-546768**
(540)

SPOFA

25.05.2020/NABYTÍ P.M. - ČÁSTEČNĚ ZAMÍTNUTÍ PŘIHL. PO
ZVEŘ.

(210) **O-546769**
(540)



25.05.2020/NABYTÍ P.M. - ČÁSTEČNĚ ZAMÍTNUTÍ PŘIHL. PO
ZVEŘ.

(210) **O-553785**
(540)

VOXI

26.05.2020/NABYTÍ P.M. - ČÁSTEČNĚ ZAMÍTNUTÍ PŘIHL. PO
ZVEŘ.

(210) **O-560241**
(540)



20.05.2020/NABYTÍ P.M. - ZAMÍTNUTÍ PŘIHLÁŠKY PO
ZVEŘEJNĚNÍ

Zamítnuté námitky týkající se ochranných známek

V průběhu řízení o námitkách může být Úřadem zjištěno, že přihlašovaná ochranná známka, která byla zveřejněna ve Věstníku, nezasahuje do zákonem chráněných starších práv třetích osob, tzv. namítajících, uvedených v ustanovení § 7 zákona č. 441/2003 Sb., a proto Úřad námitky zamítne. Údaje o rozhodnutích o zamítnutí námitek na základě ustanovení § 26 zákona č. 441/2003 Sb. jsou obsaženy v této kapitole.

(210) **O-533069**

(540)

Super Miliony

20.05.2020/ NABYTÍ P.M. – ZAMÍTNUTÍ NÁMITEK

(210) **O-559451**

(540)

TYGROL

23.05.2020/ NABYTÍ P.M. – ZAMÍTNUTÍ NÁMITEK

Přehled zápisů ochranných známek bez změny ve vztahu ke zveřejněným přihláškám

Kapitola obsahuje údaje o ochranných známkách zapsaných na základě ustanovení § 28 odst. 1 zákona č. 441/2003 Sb., u kterých nedošlo ke změně údajů oproti zveřejněné přihlášce ochranné známky.

| Číselný přehled (111) | | | | | | | | | | | |
|--------------------------|--------|--------|--------|--------|--------|--------|--------|--------|--------|--------|--------|
| 379473 | 379476 | 379477 | 379478 | 379479 | 379480 | 379481 | 379482 | 379484 | 379485 | 379486 | 379487 |
| 379489 | 379490 | 379491 | 379492 | 379493 | 379494 | 379495 | 379496 | 379497 | 379498 | 379499 | 379500 |
| 379501 | 379502 | 379503 | 379504 | 379505 | 379506 | 379507 | 379508 | 379509 | 379510 | 379511 | 379512 |
| 379513 | 379514 | 379515 | 379516 | 379517 | 379518 | 379519 | 379520 | 379521 | 379522 | 379523 | 379524 |
| 379525 | 379526 | 379527 | 379528 | 379529 | 379530 | 379531 | 379532 | 379533 | 379534 | 379535 | 379536 |
| 379537 | 379538 | 379539 | 379540 | 379541 | 379542 | 379543 | 379544 | 379545 | 379546 | 379547 | 379548 |
| 379549 | 379550 | 379551 | 379552 | 379553 | 379554 | 379555 | 379556 | 379557 | 379558 | 379559 | 379560 |
| 379561 | 379562 | 379563 | 379564 | 379565 | 379566 | 379567 | 379568 | 379569 | 379570 | 379571 | 379572 |
| 379573 | 379574 | 379575 | 379576 | 379577 | 379578 | 379579 | 379580 | 379581 | 379582 | 379583 | 379584 |
| 379585 | 379586 | 379587 | 379588 | 379589 | 379590 | | | | | | |

Zápis ochranných známek bez změny ve vztahu ke zveřejněným přihláškám

- (111) **379473**
(220) 02.03.2016
(320) 02.03.2016
(442) 23.03.2016
(151) 27.05.2020
(730) **Parenteral a.s.**, Přívozní 1054/2, Praha 7 Holešovice, 17000, CZ
(740) FISCHER & PARTNER Intellectual Property s.r.o., Na Hrobci 294/5, Praha 2, 12800
(210) O-529310
(510) (3) kosmetické masti, oleje, tuky a kosmetické krémy a balzámy, vše výlučně na bázi konopného oleje pro masáže a ošetření pohybového aparátu pro uvolnění svalů po sportovních aktivitách; vše neléčivé; (5) krémy a balzámy, oleje, masti, vše výlučně na bázi konopného oleje pro masáže a ošetření pohybového aparátu pro uvolnění svalů po sportovních aktivitách, vše pro léčebné účely; (18) zavazadla, kufrů, tašky, cestovní tašky, nákupní tašky, nákupní tašky na kolečkách, aktovky, batohy, školní tašky, kabelky, ledvinky, peněženky, klíčenky, kosmetické taštičky, nosítka na kojence, deštníky, slunečníky, vycházkové hole; (22) lana, provazy, šňůry a vlasce, markýzy, stany, plátěné střešky, pytle a vaky na balení, uskladnění a přepravu, surová textilní vlákna a jejich náhražky; (24) látky a textilie spadající do třídy 24, kuchyňský textil a stolní prádlo, koupelnový textil, ložní prádlo a příkrývky, záclony a závěsy, textilní etikety; (25) oděvy, obuv; (28) hračky a hry, sportovní potřeby a vybavení; (32) pivo a pivovarnické výrobky, nealkoholické nápoje, minerální vody, perlivá voda, neperlivá voda, ochucené vody, džusy.

(511) 3, 5, 18, 22, 24, 25, 28, 32

(540)

CANEXTREN

- (111) **379476**
(220) 19.09.2017
(320) 19.09.2017
(442) 07.03.2018
(151) 27.05.2020
(730) **Čáp Michael**, Nad Kapličkou 16, Praha 10, 10000, CZ
(740) INPARTNERS GROUP, Mgr. Zbyněk Hajn, V Šareckém údolí 139/34, Praha 6, 16000
(210) O-542366
(510) (9) fotografické diapozitivy a vyvolané filmy; (16) tiskárenské výrobky, fotografie, fotografické snímky, periodické a neperiodické tiskoviny, knihy, časopisy, odborná literatura, letáky, brožury, kalendáře, diáře, fotoalba, fotoknihy, fotografické papíry všeho druhu, přístroje na lepení fotografií, stojany na fotografie; (35) obchodní a elektronické obchodní služby v oboru fotografií, fotografických výrobků a příslušenství k fotografickým výrobkům, maloobchodní, velkoobchodní prodej a on-line obchod v oboru fotografií, fotografických výrobků, pořádání reklamních a komerčních výstav a soutěží v oblasti fotografií; (40) vyvolávání a zpracování fotografií, úpravy fotografií, vyvolávání fotografických filmů, kopírování fotografií, foto tisk, tisk plakátů, fotografií a fotografických alb, odborné poradenství týkající se zpracování fotografických materiálů, zpracování fotografických materiálů ve fotolabech a podobných zařízeních; (41) pořádání kulturních a vzdělávacích akcí, výstav a soutěží v oblasti fotografií, kulturní a vzdělávací služby, vzdělávací a školící činnost, organizování workshopů, vydavatelská činnost, publikační činnost, fotoateliér (služby), fotografování, pronájem přístrojů určených k fotografickým pracím a audio a video techniky, odborné poradenství k fotografickým službám, digitální zpracování obrazu (služby), poradenská činnost v oblasti fotografií a fotografování, sdílení a publikace digitálních fotografií.

(511) 9, 16, 35, 40, 41

(540)

POLAGRAPH

- (111) **379477**
(220) 04.10.2017
(320) 04.10.2017
(442) 20.12.2017
(151) 27.05.2020
(730) **Levstková Dagmar**, U vody 1403/1, Praha 7, Holešovice, 17000, CZ
Svejkovský Michal, U vody 1403/1, Praha 7, Holešovice, 17000, CZ
(740) PatentCentrum Sedláč & Partners s.r.o., Okružní 2824, České Budějovice, České Budějovice 3, 37001

- (210) O-542714
(591) Barevná
(510) (25) oděvy, obuv, kloboučnické zboží; (35) reklamní, propagační a marketingová činnost, pořádání přehlídek a obdobných akcí k reklamním a obchodním účelům, tvorba reklamních předmětů a reklam, modeling pro reklamní účely nebo podporu prodeje; (41) zábavní a kulturní činnost, organizování a pořádání kulturních, společenských, zábavných, soutěžních akcí, organizování a pořádání soutěží krásy pro ženy nad 35 let, tvorba kulturních programů, předprodej vstupenek na zábavní akce (služby), modeling pro umělce, organizování módních přehlídek, organizování a provozování výuky pro modelky, živá vystoupení (organizování).

(511) 25, 35, 41

(540)



- (111) **379478**
(220) 26.01.2018
(320) 26.01.2018
(442) 18.04.2018
(151) 27.05.2020
(730) **LIGHTHOUSE INTERNATIONAL INC.**, 255 Keele St., M6P-2K1 Toronto, Ontario, CA
(740) BOHEMIA PATENT, Ing. Jana Vandělíková, Petráská 1136/12, Praha 1, Nové Město, 11000
(210) O-545405
(510) (5) farmaceutické produkty, vitamíny a minerály a stopové prvky, dietní nutriční přípravky a léčiva, medicínální sirupy, výtažky z léčivých bylin a kombinované přípravky vitamínů, minerálů, stopových prvků a bylinných výtažků, potravinové doplňky obohacené vitamíny nebo minerály nebo stopovými prvky, vitamínové přípravky, vitamíny a multivitaminové preparáty, minerály a multiminerálové preparáty, bylinné čaje, léčivé byliny, cukrovinky nebo pastilky nebo tabletky nebo tobolky nebo kapsle nebo žvýkačky s léčivými přísadami, dietetické látky upravené pro lékařské účely, minerální vody a dietetické nápoje upravené pro lékařské účely, dietní potraviny upravené pro lékařské účely, doplňky výživové pro lékařské účely, bílkovinné přípravky nebo potrava pro lékařské účely, balzámy a krémy a masti pro lékařské účely, chemické přípravky pro lékařské účely, léčivé oleje, oleje pro lékařské účely, tuky pro lékařské účely, léčivé soli, tinktury pro lékařské účely, bylinné výtažky nebo sirupy, vitamínová a minerální výživa ve formě koncentrátů, proteinové koncentráty jako výživné přísady k potravinám pro léčebné účely, droždí pro farmaceutické účely, potravinové doplňky s léčebnými účinky, výživné nebo dietetické přípravky pro lékařské účely pro denní doplnění stravy jako rozpustná strava nebo samostatná směs, která se skládá hlavně z mléka v prášku nebo ze živočišných nebo zeleninových proteinů, také s přísadou vitamínů nebo minerálů nebo stopových prvků nebo cukru - vše v rámci této třídy, veterinární produkty a přípravky, přísady a doplňky pro zvířata, ptáky a ryby, dezinfekční prostředky, pesticidy, fungicidy, pudry, spreje, kapky, produkty k ošetření kůže a kožesiny, obojky - vše pro zabíjení blech a klíšťat pro zvířata, léčivé přípravky pro kůži a čisticí prostředky léčivé - vše pro zvířata, ústní vody, léčivé přípravky na čištění zubů - pro zvířata, léčivé přípravky pro osvěžení dechu pro zvířata; (31) zemědělské, zahradnické a lesnické výrobky, osiva a semena - vše zařazené ve tř. 31, krmivo pro zvířata, ptactvo a ryby a přípravky zařazené ve tř. 31 pro užití jako doplňky do krmiva, slad, sépiové kosti, jedlé kosti, tyčinky a žvýkačky pro domácí zvířata, čerstvé ovoce a čerstvá zelenina a přípravky z těchto produktů jako přísady do krmiva; (35) obchodní činnost s výše uvedenými výrobky zařazenými ve tř. 5 a 31, e-shop s výše uvedenými výrobky zařazenými ve tř. 5 a 31, zákaznická linka, reprezentační, propagační a reklamní akce, rozesílání vzorků zdarma, propagace a reklama, průzkum trhu.

(511) 5, 31, 35

(540)

ALAWIZ

- (111) **379479**
(220) 08.03.2018
(320) 08.03.2018
(442) 18.07.2018
(151) 27.05.2020
(730) **Ondrušová Emília Ing.**, Čierny chodník 23, Bratislava, 831 07, SK
(740) FAJNOR IP s.r.o., Pobřežní 249/46, Praha 8, Karlín, 18600
(210) O-546355
(591) Barevná
(510) (16) fotografie, noviny, časopisy, knihy, recepty, brožury, letáky, plakáty, prospekty a jiné tiskoviny, reklamní, dárkové a dekorativní předměty z lepenky, z papíru nebo plastických materiálů spadající do této třídy, obrazy, grafiky, umělecké litografie, kalendáře, pohlednice, ubrusy, ubrousky, prostírání a ručníky z papíru; (25) oděvy, prádlo, punčochy a punčochové kalhoty, gymnastická trička, sportovní dresy, obuv, pokrývky hlavy a šály, čelenky; (41) výchovná a vzdělávací činnost zaměřená zejména na duchovní a tělesný rozvoj osobnosti a životní styl, organizování a vedení přednášek, praktických cvičení, seminářů, kongresů, školení a jiných konferencí, organizování a provozování tělesných, uvolňujících, relaxačních cvičení a jiných cvičení zaměřených na upevnování zdraví a prevenci nemocí, organizování zábavy a sportovních soutěží na rekreačních pobytech, pořádání sportovních, kulturních a zábavních akcí a soutěží, provozování fitness centra, wellness centra a jiných sportovních zařízení, organizování kulturních nebo vzdělávacích výstav, produkce filmů se zaměřením na duchovní a tělesný rozvoj a životní styl osobnosti, vydavatelská a nakladatelská činnost s výjimkou vydávání reklamních materiálů, výroba a pronájem zvukových a zvukově-obrazových nahrávek, zveřejňování a vydávání textů kromě reklamních, poskytování elektronických publikací online (bez možnosti kopírování), vydávání elektronických publikací, elektronická ediční činnost, překladatelské služby, fotografování, fotografické reportáže, informační a poradenské služby ve výše uvedených oblastech; (44) fyzioterapie, fytoaterapie, aromaterapie, aquaterapie, lázeňské služby, masážní služby, tělesná a duševní rehabilitační činnost, pečovatelské služby, poskytování doplňkových zdravotnických služeb, provozování zařízení sloužících k regeneraci a rekondici v souvislosti s poskytováním zdravotní péče, poskytování lékařské péče na ozdravných pobytech, služby salonů krásy.
- (511) 16, 25, 41, 44
(540)



- (111) **379480**
(220) 24.07.2018
(320) 24.07.2018
(442) 19.02.2020
(151) 27.05.2020
(730) **Škola skejtu, s.r.o.**, Nad Hercovkou 420/24, Praha 8, Troja, 18200, CZ
(210) O-549434
(510) (41) vzdělávání, školení, zábava, sportovní a kulturní činnosti, výuka skejtu ve skupinových kurzech pro děti, výuka skejtu v individuálních kurzech pro děti, výuka skejtu ve skupinových kurzech pro dospělé, výuka skejtu v individuálních kurzech pro dospělé, pořádání soutěží ve skejtu.
- (511) 41
(540)
- ŠKOLA SKEJTU**

- (111) **379481**
(220) 03.09.2018
(320) 03.09.2018
(442) 24.10.2018
(151) 27.05.2020
(730) **Moravská plynárenská s.r.o.**, Křižíkova 2697/70, Brno, Královo Pole, 61200, CZ
(740) Kania, Sedlák, Smola patentová a známková kancelář, Mgr. Martina Dvořáková, Mendlovo náměstí 907/1a, Brno, Staré Brno, 60300
(210) O-550199

- (591) Barevná
(510) (4) zemní plyn, elektřina; (35) maloobchodní, velkoobchodní a internetový prodej zemního plynu a elektřiny, zprostředkovatelské služby v oblasti obchodu se zemním plynem a elektřinou, reklamní a marketingové činnosti, průzkumy trhu, zaslání reklamních materiálů, pořádání reklamních a prodejních akcí, administrativní služby, správa obchodních dat.
- (511) 4, 35
(540)



- (111) **379482**
(220) 12.09.2018
(320) 12.09.2018
(442) 19.02.2020
(151) 27.05.2020
(730) **Navínko, s.r.o.**, Francouzská 6019/65, Ostrava, Poruba, 70800, CZ
(210) O-550430
(510) (33) alkoholické nápoje s výjimkou piva; (35) reklamní, marketingové a propagační služby, obchodní poradenství, zajišťování a uzavírání komerčních transakcí pro druhé, provozování virtuálních nákupních center na Internetu, organizování virtuálních nákupních center na Internetu, zejména elektronický příjem objednávek zboží a organizování prodeje ve vztahu k vínu, vinařství, gastronomii, zdravému životnímu stylu; (41) vzdělávání, výchova, zábava, kulturní, osvětové, sportovní a klubové aktivity, zaměřené zejména na víno, vinařství, vinohradnictví a gastronomii, zdravý životní styl, organizování a pořádání výstav, přehlídek a soutěží ke kulturním a vzdělávacím účelům.
- (511) 33, 35, 41
(540)

Ostrava žije vínem

- (111) **379484**
(220) 05.12.2018
(320) 05.12.2018
(442) 19.02.2020
(151) 27.05.2020
(730) **Raiffeisenbank a.s.**, Hvězdova 1716/2b, Praha 4, Nusle, 14000, CZ
(210) O-552299
(510) (36) bankovníctví, financování.
(511) 36
(540)

Spořicí účet eKonto XL

- (111) **379485**
(220) 06.02.2019
(320) 06.02.2019
(442) 19.02.2020
(151) 27.05.2020
(730) **PAROLA, spol. s r.o.**, Fritzoza 1552/34, Jihlava, 58601, CZ
(740) Advokátní společnost Ševčík s.r.o., Majakovského 1517/10, Jihlava, 58601
(210) O-553526
(510) (9) elektronická data nebo databáze nebo informační produkty v elektronických, datových, informačních a telekomunikačních sítích, elektronické publikace šířené pomocí počítačových a jiných obdobných sítí; (16) periodické a neperiodické tiskoviny všeho druhu, noviny, časopisy, knihy, brožury, tiskárenské výrobky, pohlednice, fotografie, plakáty, papírenské výrobky všeho druhu, kancelářské potřeby, zejména bloky, samolepky, kalendáře, fotoalba, desky, psací potřeby, učební pomůcky (s výjimkou přístrojů); (35) předplatné novin, předplatné elektronického tisku, zajištění předplatného periodického tisku, reklamní, inzertní, informační a propagační činnosti, včetně inzerce, propagace a poskytování informací v počítačových a obdobných sítích, venkovní reklama, služby reklamních agentur, vydavatelství a šíření reklamních materiálů jako letáků, prospektů, vzorků, distribuce propagačních tiskovin, plánování obchodních a

propagačních akcí, pronájem reklamních ploch; (38) šíření elektronických časopisů, informací, elektronických periodik a knih v elektronické podobě, šíření tiskovin pomocí počítačových a obdobných sítí, WAP, počítačová komunikace, informační přenos přes internet, informační služby na internetu, přenos digitálních souborů, telekomunikační nebo počítačové sítě, a to internetu, (provozování internetových informačních portálů); (41) vydavatelská a nakladatelská činnost, elektronické publikování (DPT), obrazové zpravodajství, vydávání elektronických knih a časopisů on-line, vydávání odborných, vzdělávacích a zábavných zpráv a publikací.

(511) 9, 16, 35, 38, 41

(540)

třebíčské noviny

(111) **379486**

(220) 15.02.2019

(320) 15.02.2019

(442) 09.05.2019

(151) 27.05.2020

(730) **Pejskar & spol., spol. s r.o.**, Dlouhá 614/10, Praha 1, Staré Město, 11000, CZ

(740) LEGALE Advokátní kancelář Mimochodek & spol. s r.o., Mgr. Petr Mimochodek, Mánesova 752/10, Praha 2, Vinohrady, 12000

(210) O-553813

(510) (29) maso, ryby, drůbež a zvěřina a výrobky z nich, čerstvé, chlazené a mražené potraviny na bázi masa, ryb, drůbeže a zvěřiny, klobásy, párky, konzervy masové, nasolené potraviny na bázi masa, ryb, drůbeže a zvěřiny, maso konzervované, masové extrakty, masné výrobky tepelně neopracované, masové šťávy (omáčky), šunka, výtahy masové; (40) potravinářská výroba, především zpracování masa; (43) restaurace, restaurace samoobslužné, restaurace podávající pokrmy přes ulici, příprava lahůdek, služby poskytované v restauracích a jiných zařízeních podávajících pokrmy a nápoje připravené ke konzumaci, jakož i při prodeji pokrmových specialit.

(511) 29, 40, 43

(540) **POLIČAN ORIGINAL Z POLICE 1977**

(111) **379487**

(220) 15.02.2019

(320) 15.02.2019

(442) 09.05.2019

(151) 27.05.2020

(730) **Pejskar & spol., spol. s r.o.**, Dlouhá 614/10, Praha 1, Staré Město, 11000, CZ

(740) LEGALE Advokátní kancelář Mimochodek & spol. s r.o., Mgr. Petr Mimochodek, Mánesova 752/10, Praha 2, Vinohrady, 12000

(210) O-553816

(510) (29) maso, ryby, drůbež a zvěřina a výrobky z nich, čerstvé, chlazené a mražené potraviny na bázi masa, ryb, drůbeže a zvěřiny, klobásy, párky, konzervy masové, nasolené potraviny na bázi masa, ryb, drůbeže a zvěřiny, maso konzervované, masové extrakty, masné výrobky tepelně neopracované, masové šťávy (omáčky), šunka, výtahy masové; (40) potravinářská výroba, především zpracování masa; (43) restaurace, restaurace samoobslužné, restaurace podávající pokrmy přes ulici, příprava lahůdek, služby poskytované v restauracích a jiných zařízeních podávajících pokrmy a nápoje připravené ke konzumaci, jakož i při prodeji pokrmových specialit.

(511) 29, 40, 43

(540) **POLIČAN ORIGINAL Z POLICE 1978**

(111) **379489**

(220) 27.03.2019

(320) 27.03.2019

(442) 19.02.2020

(151) 27.05.2020

(730) **Tempo Team Prague s.r.o.**, Františka Křížka 461/11, Praha 7, Holešovice, 17000, CZ

(740) AK Jana Fráňová, JUDr. Jana Fráňová, advokát, Jakubská 14, Praha 1, 11000

(210) O-554833

(510) (35) organizování výstav (komerčních nebo reklamních), pořádání veletrhů pro obchodní a reklamní účely, předvádění zboží; (41) informace o

možnostech rekreace, informace o možnostech zábavy, informace o výchově, vzdělávání a výuce, kluby zdraví (služby) (zdravotní a kondiční cvičení), měření času při sportovních akcích, organizace a pořádání koncertů, organizování kulturních nebo vzdělávacích výstav, organizování představení pro vzdělávací účely, organizování představení pro zábavní účely, organizování večírků, provozování sportovních zařízení, půjčování sportovních potřeb, s výjimkou dopravních prostředků, vzdělávací semináře, soutěže (organizace sportovních soutěží), tělesná výchova.

(511) 35, 41

(540)

Moravia Sport Expo

(111) **379490**

(220) 03.06.2019

(320) 03.06.2019

(442) 19.02.2020

(151) 27.05.2020

(730) **Konárková Marcela MgA.**, č. p. 26, Běstovice, 56501, CZ

(740) Mgr. Zuzana Šimonovská LL.M., Jaselská 311/25, Praha 6, Dejvice, 16000

(210) O-556339

(510) (16) vykreslovánky, komiksové knihy, dětské knihy v češtině a angličtině, knihy pro malé děti, knihy pohádek pro děti, samolepkové knihy, cizojazyčné knihy, kniž, atypické knihy, ilustrace, vyřezávané ilustrace, prostorové ilustrace, průhledy skrz ilustrace (hole book), rozpořehované ilustrace (flip book), samolepky, papírenské zboží, dárkové papírenské zboží, kalendáře, denní kalendáře, tištěné kalendáře, nástěnné kalendáře, stolní kalendáře, kapesní kalendáře, plánovací kalendáře, diáře, stolní diáře, kapesní diáře, obaly na diáře, dopisní papír, obálky, přání, gratulace, balící papír, pohlednice a obrazové pohlednice, omalovánky, fotoalba, skicárky, sešity, zápisníky, tiskoviny, nápojové tácky, plakáty; (35) reklama, marketing; (40) tiskařské služby, zakázková výroba knih a výrobků z papíru, tisk, ofsetový tisk, foto tisk, vazba knih; (41) služby v oblasti grafické úpravy pro jiné než reklamní účely v oblasti vydavatelství a nakladatelství, vydavatelská činnost, pořádání a realizace výtvarných workshopů pro děti, pořádání teambuildingů, volnočasové aktivity, kaligrafické služby, pořádání a vedení workshopů (školení), pořádání výstav ke kulturním nebo vzdělávacím účelům, psaní textů, vydávání knih a tiskovin, vzdělávací služby, vzdělávací služby v oblasti designu; (42) grafický design (grafická úprava tiskovin), tvorba logotypu, obalový design, navrhování vizitek, navrhování papírenského zboží, navrhování obalů, poradenství v oblasti navrhování webových stránek, umělecký design.

(511) 16, 35, 40, 41, 42

(540)

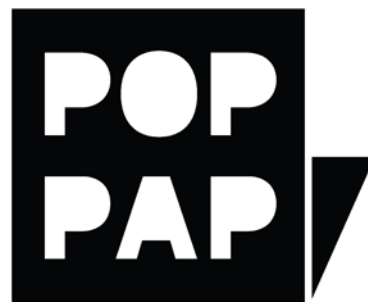

(111) **379491**

(220) 23.08.2019

(320) 23.08.2019

(442) 19.02.2020

(151) 27.05.2020

(730) **P2D System Servis s.r.o.**, Hlavní 75, Stehelčevy, 27342, CZ

(210) O-557984

(510) (10) přístroje, zařízení a výrobky pro sexuální aktivity; (18) biče, postroje a sedlářské výrobky, obojky, vodítka z kůže a syntetických materiálů; (25) oděvy, obuv, pokrývky hlavy, součásti oděvů, obuvi a pokrývek hlavy, oděvy a obuv pro sportovní účely, maskarní kostýmy.

(511) 10, 18, 25

(540)

HOLOLATEX

- (111) **379492**
 (220) 07.09.2019
 (320) 07.09.2019
 (442) 19.02.2020
 (151) 27.05.2020
 (730) **INVENCIUM s.r.o.**, Na Folimance 2155/15, Praha 2, Vinohrady, 12000, CZ
 (740) INPARTNERS GROUP, Mgr. Lenka Musilová, Tuřanka 1519/115a, Brno, Slatina, 62700
 (210) O-558338
 (510) (9) mobilní aplikace, programy a výrobky software, počítačový software týkající se vzdělávání dětí, stahovatelné softwarové aplikace, informace a data na nosičích nebo i v elektronických, datových, informačních, počítačových a komunikačních sítích, periodika a knihy v elektronické podobě; (16) tiskoviny, tiskopisy, časopisy, periodický i neperiodický tisk, neperiodické i periodické publikace, zejména se sportovní a hobby tematikou, oběžníky, zpěvníky, brožury, knihy k nalepování výstřížků (alba), komiksy, knihy, dětské knížky, dětské komiksy, učebnice, tištěné příručky výukových aktivit, tištěné školící materiály, učební a vyučovací pomůcky (s výjimkou přístrojů), naučná literatura, plakáty, prospekty, katalogy, fotografie, kalendáře, gratulace, dopisní papíry, obálky, etikety (kromě textilních), štítky (papírové nálepky), samolepky (papírnické výrobky), obtisky, razítka, papírové vlajky, podtácky (papírové podložky pod sklenice), poznámkové bloky, desky na spisy, pořadače, omalovánky, activity books, balící papír, obaly všeho druhu papírové, listy papíru, papírové nebo plastové pytlíky a sáčky pro obalovou techniku, krabice lepenkové nebo papírové, papírové tašky (obaly), umělohmotné tašky (obaly), průvodci (tištěné příručky), mapy, plány, papírové kapesníky, papírové ubrusy a ubrousky, bulletiny, grafické tisky, billboardy z papíru nebo lepenky, drobné reklamní a upomínkové předměty z papíru, pohlednice a jiné propagační a informační materiály a upomínkové předměty z papíru spadající do této třídy, propagační publikace; (20) stolní ozdoby z plastu, modely (ozdoby) figurek, zvířat a vozidel z vosku, dřeva, plastu, syntetické pryskyřice a umělých hmot, plastové dekorace na stůl; (21) papírové kelímky, hrnky z plastu, plastové kelímky, plastové jídelní nádobí, plastové podtácky; (35) reklamní, inzertní a propagační činnost, reklama online, organizování reklamních akcí, marketing, poskytování informací a jiných informačních produktů komerčního nebo reklamního charakteru, on-line inzerce, činnost ekonomicko-organizačních poradců, zprostředkování v obchodních vztazích, franchising, automatizované zpracování dat, zprostředkovatelská činnost ve styku s veřejností (public relations); (41) organizační zabezpečování společenských akcí, pořádání, vedení a organizování kulturních akcí, představení pro děti, sportovní skupinová aktivita, provozování sportovních zařízení, služby pro zábavu, oddech, rozptýlení, regeneraci a rekondici v rámci této třídy, činnost výchovného, společenského a kulturního charakteru, vzdělávací služby, organizování vzdělanostních a zábavních soutěží, organizování a pořádání mezinárodních i tuzemských sportovních soutěží, zprostředkování vzdělávacích, kulturních, zábavních a sportovních akcí, informace o možnostech zábavy, tělesná výchova, vzdělávací informace, aktivity a zájmové kroužky pro volný čas dětí, poskytování vzdělávacích služeb pro děti, vzdělávací služby v oblasti informačních technologií, provozování dětských hřišť a sportovišť, provozování atrakcí pro děti, služby v oblasti zábavy pro děti, poskytování herních prostor pro děti, nahrávání nosičů zvukových nebo obrazových zvukových, půjčování nahraných zvukových a zvukově obrazových záznamů, výroba a tvorba audiovizuálních děl, výroba zvukových a obrazových nosičů, vydavatelská a nakladatelská činnost, vydávání vzdělávacích textů, vydávání vzdělávacích materiálů, vydávání vzdělávacích knih, vydávání zájmových, sportovních a hobby knih, vydávání elektronických knih a časopisů on-line, elektronické publikování, zpravodajství, poradenství k výše uvedeným službám v rámci této třídy, vydávání elektronických periodik; (42) tvorba informačních databází, konzultační, asistenční, analytické, designérské, vyhodnocovací a programovací služby týkající se počítačového software, firmware, hardware a informačních technologií, poradenství v oblasti informačních technologií (IT), navrhování webových portálů.
 (511) 9, 16, 20, 21, 35, 41, 42

(540)



- (111) **379493**
 (220) 13.09.2019
 (320) 13.09.2019
 (442) 19.02.2020
 (151) 27.05.2020
 (730) **RAUL, s.r.o.**, Elišky Krásnohorské 12/5, Praha 1, Josefov, 11000, CZ
 (740) DANĚK & PARTNERS Advokátní a patentová kancelář, Ing. Dr. Vilém Daněk Ph.D., LL.M., Vinohradská 403/17, Praha 2, Vinohrady, 12000
 (210) O-558469
 (591) Barevná
 (510) (28) sportovní potřeby, hry, hračky, sportovní náčiní a nástroje jako jsou rukavice pro baseball, šerm, golf, box a další sporty, lyže, lyže vodní, obaly na lyže, snowboardy, skateboardy, prkna na surfing a windsurfing, brusle lední, kolečkové a in-line, boby, sáně, činky, disky, golfové hole, gymnastické zařízení, hokejky, hráčské pálky, hůlky pro mažoretky, chrániče a ochranné vycpávky jako části sportovní výstroje (kromě chráničů hlavy, úst a zubů), kulečnicková tága, kuželky, lukostřelecké náčiní, náboje a pistole na paintball, ploutve na plavání a potápění, puky hokejové, rakety s pružným výpletem a výplety pro tyto rakety, stoly pro stolní tenis a stolní fotbal, šipky, talíře létající, tenisové a podobné sítě, terče, billiardové (kulečnickové) koule, horolezecká výstroj v rámci této třídy, sítě na motýly, rybářské náčiní, umělé vánoční stromčeky, ozdoby a stojany na vánoční stromčeky (s výjimkou osvětlení a cukrovinek), dětské hrmčířské kruhy, loutky, maňasci, marionety, loutková divadla a divadélka, společenské, deskové a stolní hry jako dáma, šachy, mah-jong, puzzle, vrhcáby, hra v kostky, domino, dostihy, šachovnice, hrací karty, žetony, koule, kuličky a další příslušenství her, autička na hraní, automobilové modely zmenšené (hračky), balónky na hraní, bublifuk, panenky, domečky, šatičky, pokojíčky, postýlky, sací láhve pro panenky, draci létající, houpačky, hračky plyšové, hračky pohyblivé, chrastítka, káča, vlček, koloběžky (hračky), koně houpačí, stavebnice a stavebnicové kostky, míče a míčky na hraní, pistole a pistolky jako hračky, hračky pro domácí zvířata, hry automatické (s výjimkou těch, které se uvádějí do chodu vhozením mince nebo těch, které jsou užívány výhradně s televizním přijímačem), hry elektronické (s výjimkou her, které jsou používány výhradně ve spojení s televizním přijímačem), zábavní stroje automatické a automaty, rozbušky (hračky), divadelní a kamevalové masky, kaleidoskopy, kanadské žertíky (atrapy), žertovné předměty, konfety, girlandy, kouzelnické potřeby; (35) propagační činnost, reklama, pomoc při řízení obchodní činnosti, velkoobchod a maloobchod s výrobky uvedenými výše ve třídě 28, zprostředkování v oblasti obchodu s výrobky uvedenými výše ve třídě 28, marketing, obstaravatelská a zprostředkovatelská služba v rámci propagace, reklamy a kancelářských prací, účetnictví, zpracování počítačových dat a spravování databází, marketingové služby v oblasti správy nemovitostí, logistiky, aranžérství a průzkum trhu v souvislosti s uvedenými výrobky a službami pro jiné firmy a zákazníky, rozesílání prospektů, pořizování informačních tiskovin, obchodní poradenské služby, inzertní činnost, poskytování pomoci při provozu obchodu, včetně zprostředkování obchodních a souvisejících obchodně personálních záležitostí, kontrola, vedení a vypracování statistických přehledů, poradenství v oblasti organizace a ekonomiky podnikání, poradenské služby při výběru zaměstnání, organizování výstav a veletrhů k reklamním a obchodním účelům, provádění aukcí a dražeb, pronájem kancelářských strojů a zařízení (kromě nábytku), distribuce zboží k reklamním účelům, vykonávání administrativních prací pomocí výpočetní techniky, zprostředkování nákupu a prodeje v oblasti výpočetní techniky (hardware i software), kopírování nebo rozmnožování dokumentů, dokladů apod., příprava a vyhotovení daňových přiznání, pronájem reklamních ploch, půjčování fotokopírovacích strojů, management turistických destinací, revize účtů (audit), administrativní pomoc při celním řízení, zajištění reklamy za účelem prezentace podnikatelů v oblasti vnitrostátní a mezinárodní

dopravy, přepravy, zasilatelství a skladištních zařízení, pronájem prodejních automatů; (41) výchova, vzdělávání, zábava, sportovní a kulturní aktivity, organizování vzdělávacích, zábavných a sportovních soutěží, pořádání sportovních závodů, tělesná výchova, provozování a pronájem sportovních zařízení, golfových hřišť, stadiónů, tenisových dvorců a plaveckých bazénů, gymnastický výcvik, půjčování sportovního nářadí (s výjimkou dopravních prostředků), pořádání festivalů, hudební produkce v rámci této třídy, služby pro oddech a rekreaci (sport a zábava), informace a zprostředkování možností rekreace, rozptýlení a zábavy, organizování kulturních nebo vzdělávacích výstav, organizování živých představení a vystoupení, pořádání divadelních představení, provozování kinosálů, koncertní síně, provozování muzeí, knihovny (půjčovny knih), pořádání diskoték, organizování a vedení kolokvií, konferencí, kongresů, seminářů a sympozií, informace o výchově a vzdělávání, školení, praktická cvičení, instruktážní výcvik, zkoušení, přezkoušení, dálkové studium, korespondenční kurzy, internátní školy, mateřské školky (vzdělávání), prázdninové tábory (sport a zábava), náboženská výchova, pomoc a poradenství pro volbu povolání (vzdělávání), galerijní činnost v rámci této třídy, provozování kasin a heren, provozování her on-line (z počítačové sítě), noční kluby, karaoke, výchovně-zábavné klubové služby, kluby zdraví (zdravotní a kondiční cvičení), cirkusy, drezúra zvířat, provozování zoologických zahrad, půjčování filmů, umělecké a módní agentury, estrády, pořádání loterií, organizování plesů, plánování a organizování večírků a oslav, předprodej vstupenek, filmová tvorba (kromě reklamní), filmová studia, dabing, digitální zpracování obrazu, nahrávací studia, výroba rozhlasových a televizních programů, zpravodajské služby, obrazové zpravodajství, fotografování, půjčování a pronájem divadelních a jiných dekorací včetně osvětlení, pronájem rozhlasových a televizních přijímačů, půjčování přenosných videokamer, vydávání knih, elektronické publikování (DTP), poskytování on-line elektronických publikací (bez možnosti stažení), vydávání elektronických knih a časopisů on-line, posunková řeč (tlumočení), překladatelské služby, pořádání a řízení pracovních setkání (školení), služby posiloven, fitness služby.

(511) 28, 35, 41
(540)



(111) **379494**
(220) 13.09.2019
(320) 13.09.2019
(442) 19.02.2020
(151) 27.05.2020
(730) **ŠKODA ELECTRIC a.s.**, Průmyslová 610/2a, Plzeň, Doudlevice, 30100, CZ
(210) O-558487
(510) (7) elektrické motory všech druhů a jejich součásti, s výjimkou pro automobily, zkoušecí stroje, měřicí stroje; (9) ethernetový hardware, hardware na datové komunikace, elektronická zařízení měřicí a kontrolní, elektronické řídicí systémy, zařízení pro elektrické pohony (elektrickou trakci) obsažené v této třídě, měniče, fyzikální a chemické přístroje, měřicí a kontrolní přístroje, náčiní a instrumenty ve tř. 9, počítačový hardware, elektrická výzbroj pozemních a podzemních dopravních prostředků (s výjimkou automobilů), zejména trakční motory a trakční elektrická zařízení, jako měniče pro hlavní a pomocné pohony a napěťové střídače, elektrická a elektronická informační, řídicí, kontrolní a diagnostická zařízení pro pozemní a podzemní dopravní prostředky (s výjimkou automobilů), baterie a nabíječky baterií pro pozemní a podzemní vozidla (s výjimkou automobilů), elektronická zařízení pro lokální a dálkový sběr dat a informací, pro automatizované zpracování dat, pro vyhodnocování dat a pro lokální a dálkové řízení technických zařízení a dopravních prostředků, monitorovací přístroje elektrické, komunikační zařízení, zařízení pro přenos dat, komunikační rozhraní a příslušný software, vozové počítače, elektronické nosiče textových a obrazových dat a informací, zařízení pro zkoušení hmot a předmětů, měřicí a kontrolní přístroje; (12) vozidla, a to

lokomotivy všech druhů, autobusy všech druhů, trolejbusy všech druhů, jejich doplňky a příslušenství obsažené v této třídě, vozidla kolejová, zejména tramvaje, vozy městských a příměstských drah, jejich součásti, náhradní díly, příslušenství a výzbroj k nim obsažené v této třídě, vozové soupravy podzemních drah, motorové vozy a soupravy (diesellové), jejich části, komponenty a příslušenství obsažené v této třídě, vozidla městské hromadné dopravy, jejich součástky a náhradní díly, trakční řídicí systémy pro vozidla, elektrické jednotky – dopravní prostředky (jednopodlažní, dvoupodlažní), metro, jejich součásti, náhradní díly, příslušenství a výzbroj k nim obsažené v této třídě.

(511) 7, 9, 12
(540)

SIRIUS

(111) **379495**
(220) 19.09.2019
(320) 19.09.2019
(442) 19.02.2020
(151) 27.05.2020
(730) **Bio Agens Research and Development - BARD, s.r.o.**, Tylišovská 772/1, Praha 6, Dejvice, 16000, CZ
(740) Advokátní a patentová kancelář, JUDr. Aleš Zábrš, advokát, Na Beránce 2, Praha 6, 16000
(210) O-558557
(510) (3) kosmetika, parfumerie, vlasové vody, zubní pasty, přípravky pro kosmetické koupele, kosmetické krémy a gely na kůži a na nehty; (5) farmaceutické výrobky, hygienické výrobky pro léčebné účely a pro osobní hygienu, bakteriologické přípravky a kultury pro lékařské účely, antibakteriální a dezinfekční přípravky, enzymatické přípravky a enzymy pro léčebné účely; (35) vystavování a nabízení zboží k prodeji a poskytování pomoci při provozu obchodu a obchodní činnost s výše uvedenými výrobky ve třídách 3 a 5.
(511) 3, 5, 35
(540)

Feel Fresh

(111) **379496**
(220) 24.09.2019
(320) 24.09.2019
(442) 19.02.2020
(151) 27.05.2020
(730) **Svět Non Toxic z.s.**, Školní 153, Rybitví, 53354, CZ
(740) PatentCentrum Sedlák & Partners s.r.o., Okružní 2824, České Budějovice, České Budějovice 3, 37001
(210) O-558630
(591) Barevná
(510) (16) papír a papírové zboží, bloky, periodické i neperiodické publikace, časopisy, brožury, katalogy, knihy, etikety papírové, fotografie, plakáty, pohlednice, kalendáře, plastické obaly nezařazené do jiných tříd, informační a reklamní produkty v papírové formě; (36) služby finanční, služby organizování dobročinných sbírek, shromažďování prostředků na dobročinné účely, dobročinné sbírky prostřednictvím zábavních akcí, poskytování finanční pomoci sociálním a charitativním organizacím, zajištění financování neziskových organizací, poskytování podpory pro dobročinná díla, organizování charitativních sbírek, služby získávání finančních prostředků; (41) elektronické publikování (DTP), poskytování vzdělání a zábavy v souvislosti s životním prostředím, organizování informačních kampaní (kulturních a vzdělávacích), odborných (vzdělávacích) a zábavných a zábavně-společenských akcí (s výjimkou akcí s obchodním nebo reklamním záměrem) zaměřených na životní prostředí, organizování a vedení školení v souvislosti s životním prostředím, nakladatelská činnost a vydávání knih a zvukových a/nebo vizuálních nosičů všeho druhu, nosičů záznamů, nosičů pro přenos a reprodukci zvuku a/nebo obrazu (s výjimkou reklamních nosičů), vydávání a publikování multimediálních nosičů, elektronické on-line vydávání knih a periodik s možností stažení a bez možnosti stažení, vydávání a publikování textů, ilustrací a obecněji publikací všeho druhu, s výjimkou reklamních textů, včetně elektronických a digitálních publikací, video produkce.
(511) 16, 36, 41

(540)



(111) **379497**

(220) 14.10.2019

(320) 14.10.2019

(442) 19.02.2020

(151) 27.05.2020

(730) **Šatná Pavla**, Žernov 119, Žernov, 55203, CZ

Šatný Roman, Žernov 119, Žernov, 55203, CZ

(740) Mgr. David Řehák, advokát, Holečkova 100/9, Praha 5, Smíchov, 15000

Mgr. David Řehák, advokát, Holečkova 100/9, Praha 5, Smíchov, 15000

(210) O-559130

(510) (18) kožená a nylonová vodítka pro zvířata, zejména vodítka pro hledací psy, vodítka, která lze používat s držákem bez použití rukou, vodítka pro jízdní kola a pro jogging, vodítka pro výcvik, prodlužovací vodítka a vodítka pro předvádění, sady pro cyklisty, jmenovitě zařízení pro vedení zvířat u jízdního kola, sestávající z distančního držáku a vodítka obojku postroje, náhubku, řetězových vodítek, řetězových obojků (škrťcích), vodítek na dvůr, vodítek s expandérem, všechno pro zvířata, oděvy pro zvířata, zejména svetry, šaty, sukně, čepice, obuv, kabátky pro psy, bezpečnostní vesty pro psy, ochranná obuv pro psy a kočky, ochranné kalhotky pro zvířata, tašky a tašky pro úschovu z nylonu pro suché krmivo pro zvířata, zařazené do třídy 18, batohy, ledvinky, ledvinky (tašky k upnutí kolem pasu), jmenovky (nekovové), pro upevnění na obojku pro zvířata; (25) oblečení pro sport a volný čas, sportovní bundy, kalhoty a dresy, čelenky, čepice, ponožky, trička, spodní prádlo, kombinézy, sportovní obuv; (35) marketing, propagace a reklama v oblasti sportu a kulturních a společenských akcí, propagační, inzertní a reklamní činnost, prodej zboží uvedeného výše ve třídě 18 a 25 prostřednictvím internetu, zajišťování reklamy prostřednictvím internetu; (41) organizační a zprostředkovatelská činnost v oblasti sportu, pořádání závodů a soutěží, včetně závodů se zvířaty, výchova, vzdělávání, zábava, sportovní a kulturní aktivity, poskytování školení a kurzů, sportovní, kulturní a zábavní činnost, zejména organizování, pořádání a vyhodnocování vzdělávacích, zábavních a sportovních her a soutěží se zvířaty.

(511) 18, 25, 35, 41

(540)



(111) **379498**

(220) 17.10.2019

(320) 17.10.2019

(442) 19.02.2020

(151) 27.05.2020

(730) **Skitour Klub, z.s.**, Přívozní 1064/2a, Praha 7, Holešovice, 17000, CZ

(740) **DANĚK & PARTNERS** Advokátní a patentová kancelář, Ing. Dr. Vilém Daněk Ph.D., LL.M., Vinohradská 403/17, Praha 2, Vinohrady, 12000

(210) O-559206

(510) (28) sportovní potřeby, hry, hračky, sportovní náčiní a nástroje jako jsou rukavice pro baseball, šerm, golf, box a další sporty, lyže, lyže vodní, obaly na lyže, snowboardy, skateboardy, prkna na surfing a windsurfing, brusle lední, kolečkové i in-line, boby, sáně, činky, disky, golfové hole, gymnastické zařízení, hokejky, hráčské pátky, hůlky pro mažoretky,

chrániče a ochranné vycpávky jako části sportovní výstroje (kromě chráničů hlavy, úst a zubů), kulečnicková tága, kuželky, lukostřelecké náčiní, náboje a pistole na paintball, ploutve na plavání, potápění, puky hokejové, rakety s pružným výpletem a výplety pro tyto rakety, stoly pro stolní tenis a stolní fotbal, šipky, talíře létající, tenisové a podobné sítě, terče, biliardové (kulečnickové) koule, horolezecká výstroj v rámci této třídy, sítě na motýly, rybářské náčiní, umělé vánoční stroměčky, ozdoby a stojany na vánoční stroměčky (s výjimkou osvětlení a cukrovinek), dětské hrncířské kruhy, loutky, maňasci, marionety, loutková divadla a divadélka, společenské, deskové a stolní hry jako dáma, šachy, mah-jong, puzzle, vrhcáby, hra v kostky, domino, dostihy, šachovnice, hrací karty, žetony, koule, kuličky a další příslušenství her, autíčka na hraní, automobilové modely zmenšené (hračky), balóny na hraní, bublifuk, panenky, domečky, šatičky, pokojíčky, postýlky, sací láhve pro panenky, draci létající, houpačky, hračky plyšové, hračky pohyblivé, chraštítka, káča, vlček, koloběžky (hračky), koně houpačí, stavebnice a stavebnicové kostky, míče a míčky na hraní, pistole a pistolky jako hračky, hračky pro domácí zvířata, hry automatické (s výjimkou těch, které se uvádějí do chodu vhozením mince nebo těch, které jsou užívány výhradně s televizním přijímačem), hry elektronické (s výjimkou her, které jsou používány výhradně ve spojení s televizním přijímačem), zábavné stroje, automatické a automaty, rozbušky (hračky), divadelní a karnevalové masky, kaleidoskopy, kanadské žertíky (atrapy), žertovné předměty, konfety, girlandy, kouzelnické potřeby; (35) propagační činnost, reklama, pomoc při řízení obchodní činnosti, velkoobchod a maloobchod s výrobky uvedenými výše ve třídě 28, zprostředkování v oblasti obchodu s výrobky uvedenými výše ve třídě 28, marketing, obstaravatelská a zprostředkovatelská služba v rámci propagace, reklamy a kancelářských prací, účetnictví, zpracování počítačových dat a spravování databází, marketingové služby v oblasti správy nemovitostí, logistiky, aranžérství a průzkum trhu v souvislosti s výše uvedenými výrobky a službami pro jiné firmy a zákazníky, rozesílání prospektů, pořizování informačních tiskovin, obchodní poradenské služby, inzertní činnost, poskytování pomoci při provozu obchodu, včetně zprostředkování obchodních a souvisejících obchodně personálních záležitostí, kontrola, vedení, vypracování statistických přehledů, poradenství v oblasti organizace a ekonomiky podnikání, poradenské služby při výběru zaměstnání, organizování výstav a veletrhů k reklamním a obchodním účelům, provádění aukcí a dražeb, pronájem kancelářských strojů a zařízení (kromě nábytku), distribuce zboží k reklamním účelům, vykonávání administrativních prací pomocí výpočetní techniky, zprostředkování nákupu a prodeje v oblasti výpočetní techniky (hardware i software), kopírování nebo rozmnožování dokumentů, dokladů apod., příprava a vyhotovení daňových příznání, pronájem reklamních ploch, půjčování fotokopírovacích strojů, management turistických destinací, revize účtů (audit), administrativní pomoc při celním řízení, zajištění reklamy za účelem prezentace podnikatelů v oblasti vnitrostátní a mezinárodní dopravy, přepravy, zasílatelství a skladističnických zařízení, pronájem prodejních automatů; (41) výchova, vzdělávání, zábava, sportovní a kulturní aktivity, organizování vzdělávacích, zábavných, sportovních akcí a sportovních soutěží, pořádání sportovních závodů, tělesná výchova, provozování a pronájem sportovních zařízení, golfových hřišť, stadiónů, tenisových dvorců a plaveckých bazénů, gymnastický výcvik, půjčování sportovního nářadí (s výjimkou dopravních prostředků), pořádání festivalů, hudební produkce v rámci této třídy, služby pro oddech a rekreaci (sport a zábava), informace a zprostředkování možností rekreace, rozptýlení a zábavy, organizování kulturních nebo vzdělávacích výstav, organizování živých představení a vystoupení, pořádání divadelních představení, provozování kinosálů, koncertní síně, provozování muzeí, knihovny (půjčovny knih), pořádání diskoték, organizování a vedení kolokvií, konferencí, kongresů, seminářů a sympozií, informace o výchově a vzdělávání, školení, praktická cvičení, instruktážní výcvik, zkoušení, přezkoušení, dálkové studium, korespondenční kurzy, internátní školy, mateřské školky (vzdělávání), prázdninové tábory (sport a zábava), náboženská výchova, pomoc a poradenství pro volbu povolání (vzdělávání), galerijní činnost v rámci této třídy, provozování kasin a heren, provozování her on-line (z počítačové sítě), noční kluby, karaoke, výchovně-zábavné klubové služby, kluby zdraví (zdravotní a kondiční cvičení), cirkusy, drezúra zvířat, provozování zoologických zahrad, půjčování filmů, umělecké a módní agentury, estrády, pořádání loterií, organizování plesů, plánování a organizování večírků a oslav, předprodej vstupenek, filmová tvorba (kromě reklamní), filmová studia, dabing, digitální zpracování obrazu, nahrávací studia, výroba rozhlasových a televizních programů, zpravodajské služby, obrazové zpravodajství, fotografování, půjčování a pronájem divadelních a jiných dekorací včetně osvětlení, pronájem rozhlasových a televizních přijímačů, půjčování přenosných videokamer, vydávání knih, elektronické publikování (DTP), poskytování on-line

elektronických publikací (bez možnosti stažení), vydávání elektronických knih a časopisů on-line, posunková řeč (tlumočení), překladatelské služby, pořádání a řízení pracovních setkání (školení), služby posiloven, fitness služby.

(511) 28, 35, 41
(540)



(111) **379499**
(220) 18.10.2019
(320) 18.10.2019
(442) 19.02.2020
(151) 27.05.2020
(730) **LAMERE s.r.o.**, U půjčovny 954/6, Praha 1, Nové Město, 11000, CZ
(210) O-559248

(510) (35) administrativní služby, aranžování výkladů, modeling pro reklamní účely nebo podporu prodeje, obchodní informace, obchodní informace a rady pro spotřebitele ve výběru produktů a služeb, obchodní zprostředkovatelské služby, pořádání módních přehlídek pro reklamní účely, prezentace výrobků v komunikačních médiích pro účely maloobchodu, profesionální obchodní poradenství, předvádění zboží, zásobovací služby pro jiné osoby, zprostředkování dovozu a vývozu; (39) balení zboží, dárkové balení, dodávka zboží, dodávka zboží poštou; (41) fotografování, modelingové služby pro umělce, plánování večírků, pořádání a vedení konferencí, pořádání a vedení kongresů, pořádání a vedení vzdělávacích fór, pořádání a vedení seminářů, pořádání a vedení workshopů, pořádání módních přehlídek pro zábavu, pořádání soutěží krásy, školení, vzdělávací služby; (42) výzkum v oblasti kosmetiky; (43) bary, bufety, informace a poradenství ohledně přípravy jídel, jídelny, kavárny, modelování potravin, restaurace, samoobslužné jídelny, samoobslužné restaurace, zajištění stravování; (44) aromaterapie, depilace voskem, fyzioterapie, implantace vlasů, kadeřnictví, vlasový styling, lázeňské služby, manikúra, masáže, plastická chirurgie, salony krásy, sauny, služby vizážistů, solária, tělový piercing, tetování, zdravotní péče, zdravotní poradenství; (45) poradenství v oblasti návrhu osobního šatníku (s výjimkou návrhářství a navrhování oděvů).

(511) 35, 39, 41, 42, 43, 44, 45
(540)

LAMERE

(111) **379500**
(220) 24.10.2019
(320) 24.10.2019
(442) 19.02.2020
(151) 27.05.2020
(730) **Sdružení zpracovatelů autovraků, z.s.**, č.p. 20, Ženkla, 74267, CZ
(210) O-559351
(591) Barevná
(510) (40) recyklace, zpracování a likvidace odpadu.
(511) 40
(540)



(111) **379501**
(220) 30.10.2019
(320) 30.10.2019
(442) 19.02.2020
(151) 27.05.2020
(730) **doubleshot s.r.o.**, č. p. 15, Těně, 33845, CZ
(740) Advokátní kancelář Krejčí, Mgr. Tomáš Krejčí, Pařížská 204/21, Praha 1, Josefov, 11000
(210) O-559472

(510) (35) reklama, marketing a propagační služby, reklama prostřednictvím elektronických médií a zejména internetu, zprostředkování uvádění výrobků na trh; (41) služby v oblasti vzdělávání, zábavy a sportu, příprava a pořádání zábavných akcí; (43) kavárna, podávání jídel a nápojů v internetových kavárnách, zajišťování stravování a nápojů v internetových kavárnách, poskytování jídla a nápojů, restaurace, služby restaurace (braserie), restaurace s odnosem jídel s sebou, čajovny, bufetové služby, podávání jídel a nápojů, příprava jídel, poskytování prostor a zařízení na výstavy, rezervační služby pro objednávku jídel, samoobslužné restaurace, služby čajoven, služby dodávání nápojů, služby týkající se jídel na odnos s sebou, služby v oblasti pohostinství (potraviny a nápoje).

(511) 35, 41, 43
(540)

Místo

(111) **379502**
(220) 30.10.2019
(320) 30.10.2019
(442) 19.02.2020
(151) 27.05.2020
(730) **Wörwag Pharma GmbH & Co.KG**, Calwer Strasse 7, Böblingen, DE
(740) Fröhlich & Partners, advokátní kancelář s.r.o., Mgr. Michal Pisklák, Spálená 84/5, Praha 1, Nové Město, 11000
(210) O-559477
(591) Barevná
(510) (5) farmaceutika, farmaceutické přípravky a přírodní léčiva; (41) služby v oblasti vzdělávání, zábavy a sportu, vzdělávací a školicí služby, školicí služby pro farmaceutické reprezentanty, publikování výsledků klinických zkoušek týkajících se farmaceutických přípravků; (44) farmaceutické služby, služby péče o zdraví zvířat.
(511) 5, 41, 44
(540)



(111) **379503**
(220) 30.10.2019
(320) 30.10.2019
(442) 19.02.2020
(151) 27.05.2020
(730) **Helma Roto, spol. s r.o.**, Pod bání 2146/8, Praha 8, Libeň, 18000, CZ
(740) Mgr. David Müller, Filipova 2016/6, Praha 4, Chodov, 14800
(210) O-559481
(510) (16) papírnické výrobky, figurky vyrobené z papíru, omalovánky, nástěnné ozdoby z papíru, obaly (papírnické zboží), sáčky jako obaly (z papíru nebo umělých hmot), papírové tašky, kalendáře, diáře; (28) skládací hračky, skládačky, manipulační logické puzzle (skládačky), stavebnice modelů (hračky), ozdoby a dekorace na vánoční stromky, víceúčelové hračky pro děti, ozdoby a dekorace na vánoční stromky z papíru, papírové skládací stavebnice modelů, postav, zvířat a ozdob (hračky), skládací papírové hračky; (40) tiskařské služby, tisk reklamních materiálů; (41) nakladatelské služby, vydavatelské služby, vydávání knih, časopisů, pořádání a vedení workshopů za účelem vzdělávání.
(511) 16, 28, 40, 41

(540)



(111) **379504**

(220) 08.11.2019

(320) 08.11.2019

(442) 19.02.2020

(151) 27.05.2020

(730) **HC Smíchov 1913 z. s.**, Kaplická 841/14, Praha 4, 14700, CZ

(740) Mgr. Bohuslav Novák, advokát, Sartoriova 26/26/9, Praha 6, 16900

(210) O-559691

(510) (35) cílený marketing, marketing, propagace, reklama, vyhledávání sponzorů; (41) pořádání sportovních soutěží, pronájem sportovišť, provozování sportovních zařízení, organizování sportovních táborů, tělesná výchova.

(511) 35, 41

(540)



(111) **379505**

(220) 11.11.2019

(320) 11.11.2019

(442) 19.02.2020

(151) 27.05.2020

(730) **CERINDUST s.r.o.**, Havlíčkovo nábřeží 2728/38, Ostrava, Moravská Ostrava, 70200, CZ

(740) Ing. Pavel Nádvořník s.r.o., Klínová 620/1, Ostrava, Hulváky, 70900

(210) O-559715

(591) Barevná

(510) (6) kovové nezpracované a polozpracované materiály bez určeného účelu, zámečnické výrobky kovové a železářské zboží, kovové matice, šrouby a upevňovací prvky, svařovací a pájecí materiály, kovové závity, kovové stavební a konstrukční materiály a prvky, kovové spojovací součásti, kovové upevňovací prvky, kovové formy, obecné kovy v surovém a polo zpracovaném stavu a jejich slitiny, kovové potrubní přípojky a odbočky, kovové odlitky a výkovky, plech a plechové výrobky, plechové tabule a svitky, kovové potřeby zámečnické a klempířské, čepy (kovové); (7) obráběcí stroje na zpracování materiálů a pro výrobu, stroje na odmašťování, kovoobráběcí stroje, kovová přídavná zařízení ke strojům, naváděcí soustavy pro obráběcí stroje (části strojů), hydraulicky poháněné nástroje a hydraulické nářadí, mechanicky ovládané nářadí a nástroje, stroje a zařízení pro řezání, vrtání, broušení, ostření a úpravu povrchů, tvarovací a modelovací stroje, soustruhy, nástroje na frézování, motory pro stroje, hnací stroje a části strojů, ovládací mechanismy strojů a motorů, motory na frézování a broušení, závitořezné stroje, závítové zvedáky (stroje), zvedáky (stroje), vložky a břitové destičky (součásti strojů), vyměnitelné břitové destičky pro opracování kovu a jejich slitin (součásti strojů), vložky do filtračních zařízení, řezné nářadí pro obrábění kovů, vrtačky pro použití jako části strojů, přístrojů a nářadí, pístní čepy, čerpadla zařazená ve tř. 7, filtry

elektrické, průmyslové armatury, a to uzavírací a regulační armatury, včetně zpětných ventilů a uzavírací ventilů (části strojů), zpětných klapek (části strojů), kulových kohoutů (části strojů), filtrů (části strojů) a kompenzátorů dmутí (části strojů); (35) obchodní služby a obchodní informace pro spotřebitele, obchodování s výše uvedenými výrobky ve tř. 6 a 7, pomoc v obchodní a podnikatelské činnosti, management a administrativní služby, obchodní zprostředkovatelské služby, obchodní konzultační a poradenské služby, služby obchodních výstav a veletrhů, reklamní, marketingové a propagační služby; (40) nástrojářské a soustružnické práce, obrábění kovů, obrábění dřeva na soustruhu, kování, tvarování kovů, frézování, soustružení, kalení kovů, odlévání kovů, kovoobrábění, úprava a zpracování kovů, povrchové úpravy a svařování kovů a dalších materiálů, úprava materiálů jmenovitě čištění, broušení a leštění, galvanizace, pokovování, lisování kovů, pájení kovů, pískování, řezání kovů, recyklace a zpracování odpadů, služby tavení kovů, služby v oblasti zpracování kovů, stříhání kovů, tepelné zpracování kovů, tvarování kovů, vrtání kovů, kovářské práce, hoblování, zpracování materiálů mechanickou, tepelnou či chemickou transformací, kovovýroba (výroba a zpracování kovů), informace o zpracování a úpravě kovových materiálů, práce svařečské a práce zámečnické spojené s mechanickou změnou výrobků, fosfátování, chromování, zinkování, zušlechťování kovů, likvidace odpadu; (42) služby testování, ověřování a kontroly kvality, navrhování a vývoj strojírenských výrobků; inženýrské služby, certifikace (kontrola kvality), projektování.

(511) 6, 7, 35, 40, 42

(540)



(111) **379506**

(220) 12.11.2019

(320) 12.11.2019

(442) 19.02.2020

(151) 27.05.2020

(730) **Laušman Jiří**, č.p. 96, Bašnice, 50801, CZ

Laušmanová Renata Ing., č.p. 96, Bašnice, 50801, CZ

(740) Ing. Renata Laušmanová, č.p. 96, Bašnice, 50801

(210) O-559744

(591) Barevná

(510) (35) propagační činnost, reklama, pomoc při řízení obchodní činnosti, obchodní administrativa, kancelářské práce, administrativní zpracování nákupních objednávek, dodavatelské služby pro třetí osoby (nákup výrobků a služeb pro jiné podniky), kanceláře dovozní a vývozní, analýzy nákupních a velkoobchodních cen, administrativní zpracování nákupních objednávek, poradenství v obchodní činnosti; (36) celní služby, celní jednatelství, služby celní deklarace dovozu a vývozu (služby dovozových a vývozních agentur), zprostředkování celních služeb, zastupování v celním řízení, poskytování informací o clech, celním řízení, proclení zboží, celním tarifu a tarifu zaručení celního dluhu, garanční a pojišťovací služby související s dopravou a zasilatelstvím; (39) doprava, automobilová doprava, letecká a námořní doprava, silniční motorová doprava nákladní, mezinárodní i vnitrostátní doprava, doprava kamionová, služby v dopravě a přepravě, spediční služby, vnitrostátní a mezinárodní zasilatelství, mezinárodní sběrná služba pro mezinárodní a vnitrostátní dopravu a přepravu zboží, sdružování a rozdělování zásilek (konsolidace), distribuce (přeprava) zboží, logistické služby, zprostředkování dopravy, zprostředkování přepravy věcí, poskytování informací o dopravě, služby týkající se sdělování informací ohledně cesty nebo dopravy zboží, balení a skladování zboží, informační služby v souvislosti se skladováním (inventury, seznamy denního pohybu dle skladových položek apod.), manipulace se zbožím (nakládka a vykládka, překládka).

(511) 35, 36, 39

(540)



- (111) **379507**
(220) 14.11.2019
(320) 14.11.2019
(442) 19.02.2020
(151) 27.05.2020
(730) **BARCELO MANUFACTURE s.r.o.**, Nové Středokluky 336, Středokluky, 25268, CZ
(210) O-559818
(591) Barevná
(510) (3) kosmetické přípravky, kosmetické přípravky pro péči o pokožku, oleje pro kosmetické účely; (5) dietetické nápoje pro léčebné účinky, dietetické potraviny pro léčebné účinky, antioxidační tablety, antiseptika, vše vyráběné a pěstované v souladu s předpisy o ekologickém zemědělství; (29) olivový olej potravinářský, řepkový olej potravinářský, vše vyráběné a pěstované v souladu s předpisy o ekologickém zemědělství.
(511) 3, 5, 29
(540)



- (111) **379508**
(220) 14.11.2019
(320) 14.11.2019
(442) 19.02.2020
(151) 27.05.2020
(730) **Vyoral Jan**, č. p. 614, Čeladná, 73912, CZ
(740) Ing. Iva Rylková, Polská 1525/12, Ostrava, Poruba, 70800
(210) O-559836
(510) (14) šperky, bižuterie, náramky, klíčenky (bižuterie), řetízký (šperky a bižuterie), náhrdelníky, medaile, medailony, odznaky z drahých kovů, památní mince, přívěsky (bižuterie), přívěsky a sošky z drahých kamenů a drahých kovů, drahé kameny, pouzdra na výrobky uvedené výše v této třídě; (16) papír, alba, atlasy, blahopřání, blahopřání s prostorovými skládacími obrázky, kartonážní výrobky (obaly), tiskoviny, časopisy, periodika, kalendáře, knihy, knihařské výrobky, fotografie, psací potřeby, otvírače dopisů, kancelářské potřeby (s výjimkou nábytku), pouzdra na psací potřeby, hrnčířské zboží, školní potřeby a pomůcky, obrázkové karty, samolepky, záložky do knih, papírnické zboží nespádající do jiných tříd; (21) nádobí z drahých kovů, tácky z drahých kovů, držáky na ubrusy z drahých kovů, náčiní a nádobí pro domácnost nebo kuchyň (kromě z drahých kovů a příborů), nápojové soupravy (kromě z drahých kovů), baňky (ne pro laboratorní či lékařské účely), cestovní láhve, čajníky (neelektrické), dávkovače na aerosol (ne pro lékařské účely), jídelní soupravy (kromě z drahých kovů), demizony, džbány, figurky (sošky) ze skla, porcelánu nebo keramiky, hrnčířské zboží, karafy, kořenky, košťáky, čajové konvice, krabice na jídlo, cukřenky, kazety na cukrovinky, dózy na čaj (kromě z drahých kovů), dózy na potraviny, krabičky na mýdlo, květináče, lahvičky, podnosy na použití v domácnosti, ozdobné podnosy na stůl, podšálky, talíře, misky, otvíráky na láhve, výrobky z křišťálu, nádoby na led, poháry, pohárky, pouzdra na jídelní listky, malované sklo, skleničky, sklenice, svícny, tácy, tácky včetně papírových, talíře, vázy, koše na odpadky; (25) oděvy, trička, spodní prádlo, oděvní pásky, opasky, kravaty, rukavice, ponožky, punochové zboží, kšiltovky, čelenky, klobouky, čepice, šátky a jiné pokrývky hlavy, obuv, trepky; (30) potravinářské výrobky na bázi mouky, pečivo, jemné pečivo, koláče, dorty, cukrovinky, cereální cukrovinky, pizza, ovesné vločky a jiné obilniny připravené pro osobní

konzumaci, potravinářské výrobky na bázi obilnin, kakao, káva, kávové náhražky, čaj, cukr, med, čokoláda, výrobky z čokolády, zmrzlina, koření, prášky do pečiva, droždí, sůl, hořčice, chuťové omáčky, ocet, bonbóny, žvýkačky.

(511) 14, 16, 21, 25, 30

(540) **ROŽNOVSKÉ HODINY**

- (111) **379509**
(220) 15.11.2019
(320) 15.11.2019
(442) 19.02.2020
(151) 27.05.2020
(730) **M.I.S. a.s.**, Resslova 956/13, Hradec Králové, 50002, CZ
(740) **BOHEMIA PATENT**, Ing. Jana Vandělíková, Petráská 1136/12, Praha 1, Nové Město, 11000
(210) O-559883
(591) Barevná
(510) (2) nátěrové hmoty všeho druhu pro průmyslové i umělecké použití, barvy, laky, ochranné prostředky proti plísním a hnilobě, baktericidní barvy a nátěry, konzervační prostředky, a to pro dřevo, pro kůži apod., mořidla, barviva pro potraviny a nápoje, barviva pro barvení oděvů, latexové emulze, emulzní nátěrové hmoty, disperzní barviva, tmely, pomocné přípravky k nátěrovým hmotám, chemické přípravky pro povrchovou úpravu, barvy práškové, nástřikové hmoty, antikoroziční přípravky; (6) obecné kovy a jejich slitiny, kovové stavební materiály, kabely a kovové dráty, upínací desky, kovové potřeby zámečnické a klempířské, kovová dlažba, dláždění a dlaždice, kovové dopravní značky, drátěné pletivo, kovové dveře, rámy a kování, kovové potrubí, ložiskové kovy, kovové konstrukce pevné i přenosné, kovové lešení, kovové kontejnery, kovové palety manipulační, přepravní a nakládací, kovové nádoby a sudy, kovové nádoby na stlačený a/nebo zkapalněný plyn, kovové markýzy, stavební kovové příčky, kovové signalizační panely, s výjimkou světelných a mechanických, silniční svodidla, sochy a sošky z obecných kovů, kovové žaluzie; (9) data, databáze a jiné informační produkty na magnetických a optických nosičích, nosiče dat všeho druhu spadající do tř. 9, elektronické sítě, elektronické časopisy, elektronická periodika a knihy v elektronické podobě, software pro počítače, nahráný software na CD a DVD discích a magnetických médiích, zvukové a obrazové záznamy na optických, magnetických a magneticko-optických nosičích, elektrické stroje a přístroje zařazené ve tř. 9, a to přístroje pro měření a analýzu, diagnostické přístroje zařazené ve tř. 9, telefonní přístroje a ústředny, zástrčkové a zásuvkové moduly apod., přístroje a nástroje vědecké, geodetické, signalizační a pro účely kontrolní, měřicí a regulační technika, jističí a spínací přístroje, zařízení pro rozvod elektrické energie, elektroinstalační potrubí a kabelové žlaby, slaboproudé, nízkonapětové a vysokonapětové přístroje, přístroje pro zpracování informací a výrobky výpočetní techniky, elektromontážní a elektroinstalační materiál všeho druhu, polovodičové výrobky, telekomunikační technika, zejména telefony, faxy, zařízení pro reprodukci dat, kopírovací stroje, spotřební elektronika, elektronické oznamovací a informační tabule, světelná nebo mechanická návěstí, řídicí a kontrolní panely, informační systémy, přístroje pro audiovizuální komunikaci, přístroje pro záznam, převod a reprodukci zvuku nebo obrazu a jejich součásti, elektronické řídicí systémy, přístroje a jejich součásti, elektronky a svítidla - žárovky, optické a optickoelektrické přístroje, přístroje pro signalizaci a kontrolu, píšťalky, signalizační a výstražné, píšťalky na psy, elektrická a elektrodynamická zařízení pro dálkové ovládání průmyslových procesů, železničních uzlů, pro dálkové řízení signalizace, dálkové zapalování apod., dávkovače, elektrické indikátory, snímače teploty - teploměry, ukazatel výšky hladiny vody - vodoznaky, elektronická zabezpečovací technika a zabezpečovací systémy, kódovací a dekodovací zařízení, analogové a digitální karty, prodejní automaty a zařízení s provozem na mince, dávkovací zařízení, hasicí zařízení, elektrické spotřebiče pro domácnost, skleníkové termostaty, automatické větráky paněníš, elektrická zařízení pro vábení a hubení hmyzu, speciální pouzdra pro přístroje a nástroje v rámci této třídy, ochranné přilby a rukavice, osobní ochranné prostředky proti nehodám, plovací kruhy a vesty, potápěčské masky, ochranné oděvy, kalibrované výrobky ze skla spadající do tř. 9; (12) vozidla a dopravní prostředky, traktory, transportéry visuté, vozíky, vozíky na manipulaci se zbožím, vozíky nákupní, vozíky na zavazadla, vyklápěcí vozíky, vyklápěcí zařízení jako části nákladních vozidel, tříkolky - dodávkové tříkolky, zásobovací tříkolky, dvoukoláky, trakaře, jízdní kola a jejich součásti a doplňky, stojany na jízdní kola, speciální košíky pro jízdní kola, motocykly a mopedy, doplňky a příslušenství k automobilům a motocyklům, kola a pneumatiky, elektromobily, dětské kočárky, čluny,

jachty, obytné přívěsy, padáky, saně, vznášedla, kolečkové židle; (16) papír, výrobky z papíru, a to periodické a neperiodické publikace, knihy, učebnice a učební pomůcky a materiály pro výuku, časopisy, brožury, fotografie, informační produkty na papírových nosičích, letáky, plakáty, data a databáze na papírových nosičích, tištěné manuály, reklamní, propagační, uživatelské, umělecké nebo ozdobné předměty z papíru, kupř. pohlednice, dopisní papíry, obálky, přání, kalendáře, samolepky, obtisky, sošky z papírové hmoty, balicí papír, tašky, sešity, skicáky, rolety z papíru, papírové prostírání, ubrusy a ubrusy, sáčky z papíru nebo z umělých hmot jako obaly, drobné kancelářské výrobky z plastických hmot, psací stroje a kancelářské potřeby (s výjimkou nábytku), blány z umělých hmot přilnavé natahovací pro paletizaci, vinětovací strojky; (17) polotovary z plastických hmot, kaučuk, gutaperča, guma a výrobky z těchto materiálů v rámci tř. 17, plastické hmoty a polotovary z plastických hmot (PVC, polyuretan, polypropylen, polyester, polyamid apod.), zejména ve tvaru fólie, desek a tyčí, nitě a vlákna z umělé hmoty, kromě vláken k textilním účelům, pěnové materiály na bázi gumy a plastických hmot, fólie z umělých hmot pro zemědělské účely, materiály k těsnění, k ucpávání a izolaci, a to izolační nátěry, laky a omítky, izolační oleje, plst pro izolaci, izolační papír, izolační rukavice, izolační tkaniny, minerální vlna k izolaci, různé plastické výrobky a obalové materiály z plastu, gumové pytle a sáčky, bedny a krabice, kontejnery z plastických hmot, nekovové potrubí, spojky, objímky, těsnění a výtuže, hadice ohebné nekovové, hadice na zalévání, plastové obaly všeho druhu na potraviny, kosmetiku, čisticí prostředky, zvukové a obrazové nosiče apod.; (19) nekovové stavební materiály - řezivo neopracované, dřevo polozpracované, a to trámy, prkna, panely, překližky, dřevěné obložení stěn i podlah, dýhy ze dřeva, podlahy a podlahové materiály pro interiéry, zejména dřevěné, palubkové, lamelové, z korku nebo obsahující korkovou drť, podlahové prvky, parketové dílce, schodové profily, parapetní desky, plovoucí podlahy, dveře nekovové, dlažba, žaluzie a markýzy nekovové, portály, vertikální žaluzie, nekovová lešení, nekovové mříže a mřížoví, okenice, ohrady a ploty, rákos pro stavební účely, rámy pro skleníky nekovové, šamot, šindele, škvára, terakota, stánky, stavební materiály nekovové, asfalt (pro stavební účely), asfaltové opravné směsi, asfaltový tmel, výrobky z asfaltu (bitumenu) pro stavebnictví, materiály na stavbu a pokrytí vozovky, nekovový signalizační materiál, zejména silniční, dálniční a městský, zejména signalizační panely (ne světelné ani mechanické), návěstidla (ne světelná), ukazatelé, značení (ne světelné ani mechanické), stojany pro panely, silniční značky, nekovové displeje nebo informační panely, nekovové přístřešky, nekovové výstražné značky, značky pro značení cest z umělých materiálů; (27) podlahové krytiny všeho druhu, a to z plastů, termosetových laminátů, dřeva, korku, dýhy a podlahových prvků obsahujících dýhu, podlahové krytiny izolační, koberce, koberečky, koberečky do automobilů, podložky pod koberce, rohožky a protiskluzové rohože, předložky, tapety a nástěnné koberce, s výjimkou textilních, umělé trávníky; (35) činnost organizačních a ekonomických poradců, ekonomické prognózy, obchodní nebo podnikatelské informace, komerční informační kancelář, systematizace informací do počítačové databáze, marketingové studie, obchodní průzkum, průzkum trhu, zprostředkovatelská činnost v oblasti obchodu s výše uvedenými výrobky ve tř. 2, 6, 9, 12, 16, 17, 19 a 27, pomoc při řízení obchodních a průmyslových podniků, pomoc při řízení obchodní činnosti, poradenství v obchodní činnosti, obchodní management a podnikové poradenství, obchodní a podnikatelský průzkum, personální poradenství, poskytování služeb v oblasti marketingu, propagace a public relations, obchodní reklama pro třetí osoby, průzkum veřejného mínění, reklamní agentura, rozšiřování reklamních a inzertních materiálů, zpracování textů, vydávání, zveřejňování, oznámení, vyhlášení a publikování reklamních textů, zprostředkovatelská činnost v oblasti komerčního výstavnictví; (36) činnost realitní kanceláře, zprostředkovatelské a poradenské služby v oblasti realit, průzkum a analýza trhu realit, pronájem bytů, pronájem nájemních domů, správa realit a nemovitostí, finanční analýzy, finanční informace, finanční odhady a oceňování nemovitostí, finanční poradenství, finanční řízení, kapitálové investice; (37) poradenská a konzultační činnost v oblasti stavebnictví, provádění staveb včetně jejich změn, udržovacích prací na nich a jejich odstraňování, a to demolice staveb, čištění budov - vnějších povrchů i interiérů, pískování, izolace staveb proti vlhkosti, hluku apod., malování a natírání interiérů a exteriérů, čištění oken, zednické služby, pokrývačské služby, klempířské a instalátorské práce, truhlářství a údržba nábytku, provádění inženýrských staveb, stavební dozor, montáže lešení, poskytování stavebních informací, výstavba obchodních stánků a obchodů,

instalace, údržba a oprava vyhrazených elektrických zařízení, elektrických spotřebičů, chladicích zařízení, klimatizačních zařízení, topných zařízení, výtahů, odrušování elektrických zařízení, montáž, údržba a opravy počítačového vybavení a elektronického vybavení, instalace a opravy požárních hlásičů, malování a opravy reklamních tabulí, instalace a opravy telefonů, montáž, údržba a servis zařízení jednotné telekomunikační sítě, stavba, údržba a opravy silnic, mostů, nábrežní, chodníků a silničního povrchu všeho druhu, instalace, údržba a opravy silničního a městského signalizačního zařízení, bezpečnostního zařízení městského mobiliáře, demolice budov, pronájem stavebních strojů a zařízení, montáž, údržba a opravy strojů, povrchová těžba, důlní těžba, instalace technických sítí na staveništích, instalace a opravy protipovodňových zařízení, dláždění silnic, značení chodníků a dláždění, dláždění a obkládání, asfaltování; (38) zřizování jednotné telekomunikační sítě, počítačová komunikace, přenos zpráv a obrazových informací pomocí počítačů; (39) doprava a skladování, instalace dopravního značení silnic a mostů; (41) výchovná a vzdělávací činnost, pořádání kurzů, seminářů, školení, konferencí apod., korespondenční kurzy, vzdělávací a/nebo zábavné a/nebo sportovní soutěže, organizování a pořádání kulturních nebo vzdělávacích výstav; (42) projektování, projektová činnost a studie technických projektů, projektová činnost v investiční výstavbě, architektonické poradenství, architektura, inženýrské práce - expertízy, průmyslový design, urbanistické plánování, odborné poradenství (s výjimkou obchodního), a to zejména odborná technická, poradenská a konzultační činnost v oblasti investičního rozvoje v rámci tř. 42, poradenství o ochraně životního prostředí, technický průzkum, programové projekty (tvorba), tvorba informačních databází, testování dopravních prostředků, měření a analýzy týkající se dopravy a emisí CO₂, inženýrské odborné posudky se zaměřením na dopravu, zeměměřičská činnost, řízení jakosti.

(511) 2, 6, 9, 12, 16, 17, 19, 27, 35, 36, 37, 38, 39, 41, 42
(540)



(111) **379510**
(220) 15.11.2019
(320) 15.11.2019
(442) 19.02.2020
(151) 27.05.2020
(730) **M.I.S. a.s.**, Resslova 956/13, Hradec Králové, 50002, CZ
(740) **BOHEMIA PATENT, Ing. Jana Vandělíková**, Petráská 1136/12, Praha 1, Nové Město, 11000
(210) O-559885
(591) Barevná
(510) (1) chemikálie používané v průmyslu a vědě, průmyslové organické chemikálie, chemikálie používané ve výrobě, chemické látky, chemické materiály a chemické přípravky a přírodní chemické prvky, čisticí prostředky pro výrobu a průmysl, soli pro průmyslové účely, filtrační materiály chemické a minerální, minerální přípravky k použití ve výrobě, minerální sorbenty, palivové elementy pro jaderné reaktory, palivo do jaderného reaktoru, grafit pro jadernou energii, moderující látky pro jaderné reaktory, štěpné materiály pro jadernou energetiku, radioaktivní prvky pro vědecké účely, radon; (6) obecné kovy a jejich slitiny, kovové stavební materiály, kabely a kovové dráty, kovové potřeby zámečnické a klempířské, kovová dlažba, dláždění a dlaždice, kovové dopravní značky, drátěné pletivo, kovové dveře, rámy a kování, kovové potrubí, ložiskové kovy, kovové konstrukce pevné i přenosné, kovové stroje, kontejnery, palety, kovové nádoby a sudy, kovové nádoby na stlačený a/nebo zkapalněný plyn, kovové markýzy, stavební kovové příčky, signalizační panely, silniční svodidla, sochy a sošky z obecných kovů, žaluzie kovové; (7) obráběcí stroje, soukolí a hnací řemeny, balicí stroje, elektromechanické stroje na přípravu pokrmů, stroje a přístroje na čištění, sušicí stroje, dřevoobráběcí stroje, stroje užívané v zemědělství, lesnictví, zahrádkářství a vinařství, sekačky, elektrotechnická zařízení a přístroje pro domácnost, zejména kuchyňské drtiče, přístroje na mletí potravin a mixery, lisy na ovoce a na zeleninu, jejich části a součásti v rámci této třídy, domácí automatické pračky, myčky na nádobí, vysavače prachu, leštiče parket, vrtačky a jejich části, řetězové pily a okružní pily a jejich části, tlakové myčky, svářeči

soupravy, kompresory, bazénová technika, motory kromě motorů pro pozemní vozidla, spojovací a převodová ústrojí pro pozemní vozidla, lůžné, lisovací nástroje pro strojní lisy, upínací hlavy pro nástroje a obrobky, frézy a další malá mechanizace, míchače a míchačky, přístroje pro hermetické uzavření a odsávání vzduchu, stroje na svařování plastových fólií, elektrické nářadí, zejména elektrické ruční vrtačky, elektrické šroubováky, brusky, pilky, hoblíky a ostatní nástroje poháněné elektrickým motorem nebo jiným mechanickým pohonem spadající do této třídy; (9) data, databáze a jiné informační produkty na magnetických a optických nosičích, nosiče dat všeho druhu spadající do tř. 9, elektronické sítě, elektronické časopisy, elektronická periodika a knihy v elektronické podobě, software pro počítače, nahraný software na CD a DVD discích a magnetických médiích, zvukové a obrazové záznamy na optických, magnetických a magneticko-optických nosičích, elektrické stroje a přístroje ve tř. 9, a to přístroje pro měření a analýzu, diagnostické přístroje jiné než k lékařským účelům, telefonní přístroje a ústředny, zástrčkové a zásuvkové moduly apod., přístroje a nástroje vědecké, geodetické, signalizační a pro účely kontrolní, měřicí a regulační technika, jističí a spínací přístroje, zařízení pro rozvod elektrické energie, elektroinstalační potrubí a kabelové žlaby, slaboproudé, nízkonapěťové a vysokonapěťové přístroje, elektromontážní a elektroinstalační materiál zařazený v této třídě, polovodičové výrobky, telekomunikační technika, zejména telefony, faxy, zařízení pro reprodukci dat, kopírovací stroje, spotřební elektronika, elektronické oznamovací a informační tabule, světelná nebo mechanická návěstí, řídicí a kontrolní panely, informační systémy, přístroje pro audiovizuální komunikaci, přístroje pro záznam, převod a reprodukci zvuku nebo obrazu a jejich součásti, elektronické řídicí systémy, přístroje a jejich součásti, elektronky a svítidla - zářivky, optické a optickoelektrické přístroje, přístroje pro signalizaci a kontrolu, píšťalky, elektrické a elektrodynamické zařízení pro dálkové ovládání průmyslových procesů, železničních uzlů, pro dálkové řízení signalizace, dálkové zapalování apod., dávkovače, elektrické indikátory, snímače teploty - teploměry, ukazatel výšky hladiny vody - vodoznaky, elektronická zabezpečovací technika a zabezpečovací systémy, kódovací a dekódovací zařízení, analogové a digitální karty, prodejní automaty a zařízení s provozem na mince, hasicí zařízení, elektrické spotřebiče pro domácnost, skleníkové termostaty, automatické větráky paňenišť, elektrická zařízení pro vábení a hubení hmyzu, speciální pouzdra pro přístroje a nástroje zařazené v této třídě, plastové obaly na zvukové a obrazové nosiče, ochranné přilby a rukavice, osobní ochranné prostředky proti nehodám, plovací kruhy a vesty, potápěčské masky, oděvy a přístroje, kalibrované výrobky ze skla, vše spadající do tř. 9; (11) přístroje pro osvětlení, topení, výrobu páry, pro vaření, přístroje chladicí, pro sušení, ventilaci, distribuci vody, zdravotní zařízení, klimatizace, digestoře, přístroje pro topení a větrání skleníků, zařízení na sušení krmiva, solární tepelné akumulátory - kolektory, lampová svítidla a lampióny, zahradní lampy a lampy pro rostliny, lampy germicidní - ničící bakterie, kapesní svítilny, krby, kamna, pece a sporáky na tuhá, kapalná a plynná paliva a na elektrický proud a jejich součásti a příslušenství v rámci této třídy, přístroje pro pečení, opékání, grilování a příslušenství, zahradní grily, mikrovlnná zařízení, stroje a zařízení na úpravu vody, přístroje pro víření vody, přístroje pro chlorování bazénů, osvětlení a svítidla všeho druhu, vanové a sprchové kabiny, vybavení koupelen, saunová a vybavení saun, solárií, zařízení pro ohřívání vody, zejména zásobníkové a průtokové ohříváče vody, atomové reaktory, bezpečnostní příslušenství pro vodovodní a plynové zařízení a potrubí, destilační kolony a přístroje, chladicí přístroje a zařízení, pece pro průmyslové účely, rekuperační výměníky, regulátory na vodní nebo plynové zařízení a potrubí, zařízení na čištění odpadních vod, zařízení pro čištění plynu, zařízení pro výrobu páry, zařízení na spalování odpadů, průmyslové kotle, vysoké pece, regulační a bezpečnostní zařízení pro rozvod vody a plynu, výměníky tepla, nikoliv jako části strojů, tlakové zásobníky vody, nádrže pro úpravu odpadních vod pro průmyslové účely, septikové nádrže, chladicí nádrže pro pece, kolony pro fyzikální separaci frakcí, čisticí kolony na čištění plynů, plynové kondenzátory, ne části strojů, potrubí pro výhřevné kotle, přehříváče páry (k průmyslovým účelům), ekonomizéry paliva, zařízení jaderné elektrárny, zařízení na zpracování jaderného paliva a materiálů sloužících jako moderátory jaderné reakce, jaderná zařízení, jaderné reaktory, reaktory na reakce plynů s pevnými látkami, biologické reaktory na čištění průmyslových odpadních vod, elektrické pece (pro průmyslové využití), hořáky, kouřovody, zařízení pro zpracování bioplynu; (17) polotovary z plastických hmot, kaučuk, gutaperča, guma a výrobky z těchto materiálů v rámci tř. 17, plastické hmoty a polotovary z plastických hmot (PVC, polyuretan, polypropylen, polyester, polyamid apod.), zejména ve tvaru fólie, desek a tyčí, nitě a vlákna z umělé hmoty, kromě vláken k textilním účelům, pěnové materiály na bázi gumy a plastických hmot, fólie z umělých hmot pro zemědělské účely, materiály k těsnění, ucpávání a izolaci, kupř. izolační nátěry, laky a

omítky, izolační oleje, plst pro izolaci, izolační papír, izolační rukavice, izolační tkaniny, minerální vlna k izolaci, plastické výrobky a obalové materiály z plastu zařazené v této třídě, gumové pytle a sáčky, nekovové potrubí, hadice, hadice na zalévání; (35) činnost organizačních a ekonomických poradců, ekonomické prognózy, obchodní nebo podnikatelské informace, komerční informační kancelář, systematizace informací do počítačové databáze, marketingové studie, obchodní průzkum, průzkum trhu, zprostředkovatelská činnost v oblasti obchodu s výše uvedenými výrobky ve tř. 1, 6, 7, 9, 11 a 17, pomoc při řízení obchodních a průmyslových podniků, pomoc při řízení obchodní činnosti, poradenství v obchodní činnosti, obchodní management a podnikové poradenství, obchodní a podnikatelský průzkum, personální poradenství, poskytování služeb v oblasti marketingu, propagace a public relations, obchodní reklama pro třetí osoby, průzkum veřejného mínění, reklamní agentura, rozšiřování reklamních a inzertních materiálů, zpracování textů, vydávání, zveřejňování, oznámení, vyhlášení a publikování reklamních textů, zprostředkovatelská činnost v oblasti komerčního výstavnictví; (36) činnost realitní kanceláře, pronájem bytů, pronájem nájemních domů, správa realit a nemovitostí, finanční analýzy, finanční informace, finanční odhady a oceňování nemovitostí, finanční poradenství, finanční řízení, kapitálové investice, zprostředkovatelské a poradenské služby v oblasti realit, poradenská a konzultační činnost zejména v oblasti realit; (37) poradenská a konzultační činnost v oblasti stavebnictví, provádění staveb včetně jejich změn, údržbovacích prací na nich a jejich odstraňování, a to demolice staveb, čištění budov - vnějších povrchů i interiérů, pískování, izolace staveb proti vlhkosti, hluku apod., malování a natírání interiérů a exteriérů, čištění oken, zednické služby, pokrývačské služby, klempířské a instalátorské práce, truhlářství a údržba nábytku, provádění inženýrských staveb, stavební dozor, montáže lešení, poskytování stavebních informací, výstavba obchodních stánků a obchodů, instalace, údržba a oprava vyhrazených elektrických zařízení, elektrických spotřebičů, chladících zařízení, klimatizačních zařízení, topných zařízení, výtahů, odrušování elektrických zařízení, montáž, údržba a opravy počítačového vybavení a elektronického vybavení, instalace a opravy požárních hlásičů, malování a opravy reklamních tabulí, instalace a opravy telefonů, montáž, údržba a servis zařízení jednotné telekomunikační sítě, poskytování informací vztahujících se k opravám nebo údržbě jaderných elektráren, servis pro jaderné elektrárny, výstavba jaderných elektráren; (40) recyklace jaderných paliv, konverze jaderných paliv, výroba energie jadernými elektrárnami, zpracování jaderného odpadu, zpracování jaderného paliva; (41) výchovná a vzdělávací činnost, pořádání kurzů, seminářů, školení, konferencí apod., korespondenční kurzy, vzdělávací a/nebo zábavné a/nebo sportovní soutěže, organizování a pořádání kulturních nebo vzdělávacích výstav; (42) projektová činnost v investiční stavbě, architektonické poradenství, architektura, inženýrské práce - expertizy, průmyslový design, urbanistické plánování, odborné poradenství (s výjimkou obchodního), a to zejména odborná technická, poradenská a konzultační činnost v oblasti investičního rozvoje v rámci tř. 42, poradenství o ochraně životního prostředí, technický průzkum, programové projekty (tvorba), tvorba informačních databází, výzkum a vývoj nových výrobků pro jiné osoby, vědecký výzkum, technologický výzkum, technologické poradenství, služby vědecké laboratoře, služby týkající se průzkumu v oblasti ropného plynárenského a těžebního průmyslu, provádění studií technických projektů, služby jaderného inženýrství, zkoušky jaderných materiálů.

(511) 1, 6, 7, 9, 11, 17, 35, 36, 37, 40, 41, 42

(540)



(111) **379511**

(220) 15.11.2019

(320) 15.11.2019

(442) 19.02.2020

(151) 27.05.2020

(730) **M.I.S. a.s.**, Resslova 956/13, Hradec Králové, 50002, CZ

(740) **BOHEMIA PATENT**, Ing. Jana Vandělíková, Petráská 1136/12, Praha 1, Nové Město, 11000

(210) O-559887

(591) Barevná

(510) (9) data, databáze a jiné informační produkty na magnetických a optických nosičích, nosiče dat všeho druhu spadající do tř. 9, elektronické sítě, elektronické časopisy, elektronická periodika a knihy v elektronické podobě, software pro počítače, nahraný software na CD a DVD discích a magnetických médiích, zvukové a obrazové záznamy na optických, magnetických a magneticko-optických nosičích, elektrické stroje a přístroje ve tř. 9, a to přístroje pro měření a analýzu, diagnostické přístroje zařazené ve tř. 9, telefonní přístroje a ústředny, zástrčkové a zásuvkové moduly apod., přístroje a nástroje vědecké, geodetické, signalizační a pro účely kontrolní, měřicí a regulační technika, jističí a spínací přístroje, zařízení pro rozvod elektrické energie, elektroinstalační potrubí a kabelové žlaby, slaboproudé, nízkonapěťové a vysokonapěťové přístroje, přístroje pro zpracování informací a výrobky výpočetní techniky, elektromontážní a elektroinstalační materiál všeho druhu, polovodičové výrobky, telekomunikační technika, zejména telefony, faxy, zařízení pro reprodukci dat, kopírovací stroje, spotřební elektronika, elektronické oznamovací a informační tabule, světelná nebo mechanická návěstí, řídicí a kontrolní panely, informační systémy, přístroje pro audiovizuální komunikaci, přístroje pro záznam, převod a reprodukci zvuku nebo obrazu a jejich součásti, elektronické řídicí systémy, přístroje a jejich součásti, elektronky a svítidla - zářivky, optické a optickoelektrické přístroje, přístroje pro signalizaci a kontrolu, pištalčky, elektrické a elektrodynamické zařízení pro dálkové ovládání průmyslových procesů, železničních uzlů, pro dálkové řízení signalizace, dálkové zapalování apod., dávkovače, elektrické indikátory, snímače teploty - teploměry, ukazatel výšky hladiny vody - vodoznaky, elektronická zabezpečovací technika a zabezpečovací systémy, kódovací a dekodovací zařízení, analogové a digitální karty, zařízení s provozem na mince, hasicí zařízení, elektrické spotřebiče pro domácnost - elektrická váha, skleníkové termostaty, automatické větráky pařenišť, elektrická zařízení pro vábění a hubení hmyzu, speciální pouzdra pro přístroje a nástroje v rámci této třídy, ochranné přilby a rukavice, osobní ochranné prostředky proti nehodám, plovací kruhy a vesty, potápěčské masky, oděvy a přístroje, kalibrované výrobky ze skla spadající do tř. 9, vše v rámci této třídy; (16) papír, výrobky z papíru, a to periodické a neperiodické publikace, knihy, učebnice a učební pomůcky a materiály pro výuku, časopisy, brožury, fotografie, informační produkty na papírových nosičích, letáky, plakáty, data a databáze na papírových nosičích, tištěné manuály, reklamní, propagační, užitkové, umělecké nebo ozdobné předměty z papíru, a to pohlednice, dopisní papíry, obálky, přání, kalendáře, samolepky, obtisky, sošky z papírové hmoty, balicí papír, tašky, sešity, skicáky, rolety z papíru, papírové prostírání, ubrusky a ubrusy, sáčky z papíru nebo z umělých hmot jako obaly, psací stroje a kancelářské potřeby (s výjimkou nábytku), blány z umělých hmot přílnavé natahovací pro paletizaci; (35) činnost organizačních a ekonomických poradců, ekonomické prognózy, obchodní nebo podnikatelské informace, komerční informační kancelář, systematizace informací do počítačové databáze, marketingové studie, obchodní průzkum, průzkum trhu, pomoc při řízení obchodních a průmyslových podniků, pomoc při řízení obchodní činnosti, poradenství v obchodní činnosti, obchodní management a podnikové poradenství, obchodní a podnikatelský průzkum, personální poradenství, poskytování služeb v oblasti marketingu, propagace a public relations, obchodní reklama pro třetí osoby, průzkum veřejného mínění, reklamní agentura, rozšiřování reklamních a inzertních materiálů, zpracování textů, vydávání, zveřejňování, oznámení, vyhlášení a publikování reklamních textů, zprostředkovatelská činnost v oblasti komerčního výstavnictví, vše v rámci této třídy; (36) činnost realitní kanceláře, pronájem bytů, pronájem nájemních domů, správa realit a nemovitostí, finanční analýzy, finanční informace, finanční odhady a oceňování nemovitostí, finanční poradenství, finanční řízení, kapitálové investice, zprostředkovatelské a poradenské služby v oblasti realit; (37) provádění staveb včetně jejich změn, udržovacích prací na nich a jejich odstraňování, a to demolice staveb, čištění budov - vnějších povrchů i interiérů, pískování, izolace staveb proti vlhkosti, hluku apod., malování a natírání interiérů a exteriérů, čištění oken, zednické služby, pokrývačské služby, klempířské a instalatérské práce, truhlářství a údržba nábytku, provádění inženýrských staveb, stavební dozor, montáže lešení, poskytování stavebních informací, výstavba obchodních stánků a obchodů, instalace, údržba a oprava vyhrazených elektrických zařízení, elektrických spotřebičů, chladicích zařízení, klimatizačních zařízení, topných zařízení, výtahů, odrušování elektrických zařízení, montáž, údržba a opravy počítačového vybavení a elektronického vybavení, instalace a opravy požárních hlásičů, malování a opravy reklamních tabulí, instalace a opravy telefonů, montáž, údržba a servis zařízení jednotné telekomunikační sítě, poradenská a konzultační činnost v oblasti stavebnictví; (41) výchovná a vzdělávací činnost, pořádání kurzů, seminářů, školení, konferencí apod., korespondenční kurzy, vzdělávací

a/nebo zábavné a/nebo sportovní soutěže, organizování a pořádání kulturních nebo vzdělávacích výstav; (42) projektování, projektová činnost a studie technických projektů, projektová činnost v investiční výstavbě, architektonické poradenství, architektura, inženýrské práce - expertizy, průmyslový design, urbanistické plánování, odborné poradenství (s výjimkou obchodního), a to zejména odborná technická, poradenská a konzultační činnost v oblasti investičního rozvoje v rámci tř. 42, poradenství o ochraně životního prostředí, technický průzkum, programové projekty (tvorba), tvorba informačních databází.

(511) 9, 16, 35, 36, 37, 41, 42

(540)



(111) **379512**

(220) 15.11.2019

(320) 15.11.2019

(442) 19.02.2020

(151) 27.05.2020

(730) **M.I.S. a.s.**, Resslova 956/13, Hradec Králové, 50002, CZ

(740) **BOHEMIA PATENT**, Ing. Jana Vandělíková, Petrská 1136/12, Praha 1, Nové Město, 11000

(210) O-559888

(591) Barevná

(510) (35) činnost organizačních a ekonomických poradců, ekonomické prognózy, obchodní nebo podnikatelské informace, komerční informační kancelář, systematizace informací do počítačové databáze, marketingové studie, obchodní průzkum, průzkum trhu, zprostředkovatelská činnost v oblasti obchodu se službami níže zařazenými do tř. 36 a 42, průzkum a analýza trhu, zejména trhu realit, pomoc při řízení obchodních a průmyslových podniků, pomoc při řízení obchodní činnosti, poradenství v obchodní činnosti, obchodní management a podnikové poradenství, obchodní a podnikatelský průzkum, personální poradenství, poskytování služeb v oblasti marketingu, propagace a public relations, obchodní reklama pro třetí osoby, průzkum veřejného mínění, reklamní agentura, rozšiřování reklamních a inzertních materiálů, zpracování textů, vydávání, zveřejňování, oznámení, vyhlášení a publikování reklamních textů, zprostředkovatelská činnost v oblasti komerčního výstavnictví, vše v rámci této třídy; (36) činnost realitní kanceláře, pronájem bytů, pronájem nájemních domů, správa realit a nemovitostí, finanční analýzy, finanční informace, finanční odhady a oceňování nemovitostí, finanční poradenství, finanční řízení, kapitálové investice, zprostředkovatelské a poradenské služby v oblasti realit; (37) poradenská a konzultační činnost v oblasti stavebnictví; (42) projektování, projektová činnost a studie technických projektů, projektová činnost v investiční výstavbě, architektonické poradenství, architektura, inženýrské práce - expertizy, průmyslový design, urbanistické plánování, odborné poradenství (s výjimkou obchodního), a to zejména odborná technická, poradenská a konzultační činnost v oblasti investičního rozvoje v rámci tř. 42, poradenství o ochraně životního prostředí, technický průzkum, programové projekty (tvorba), tvorba informačních databází; (43) dočasné ubytování, poskytování dočasného ubytování, poskytování jídla a nápojů, poskytování přechodných kancelářských prostor, půjčování nábytku, ubrusů a prostírání, charitativní služby, a to poskytování přechodného ubytování, dočasný pronájem pokojů, hotely, ubytovny a penziony, prázdninové a turistické ubytování, jesle, denní stacionáře a zařízení pro péči o seniory, poradenství poskytované telefonními centry a horkými linkami v oblasti dočasného ubytování, poskytování informací o dočasném ubytování přes Internet, poskytování prostor pro pořádání akcí, dočasných kancelářských prostor a prostor pro jednání, služby v oblasti pohostinství (ubytování), cestovní kanceláře zajišťující ubytování, hostely, hotelové a motolové služby, centra denní péče, domovy důchodců, poskytování prostor k bydlení s asistencí (dočasné ubytování), respitní péče ve formě denní péče o dospělé, poskytování komunitních center pro společenská shromáždění a setkání, poskytování konferenčních místností, bary (služby -), bistra (služby), bufetové služby, bufety rychlého občerstvení, čajovny, gril - restaurace, hotelové restaurační služby, jídelny (závodní -), kavárna, pivnice, pizzerie, klubové služby (poskytování jídla a nápojů), podávání stravování a nápojů v restauracích a

barech, pohostinství (služby), příprava a poskytování stravování a nápojů pro okamžitou spotřebu, příprava jídel, příprava jídel pro druhé na základě využití outsourcingu, restaurační služby v oblasti rychlého občerstvení, cateringové služby zaměřené na zásobování jídelm, charitativní služby, zejména zajišťování potravin a nápojů, poskytování jídel bezdomovcům nebo sociálně slabým, stravovací služby pro domovy důchodců, stravovací služby pro nemocnice, stravovací služby pro pečovatelské domy, stravovací služby pro podnikové jídelny, vše spadající do tř. 43.

(511) 35, 36, 37, 42, 43
(540)



(111) **379513**

(220) 15.11.2019

(320) 15.11.2019

(442) 19.02.2020

(151) 27.05.2020

(730) **M.I.S. a.s.**, Resslova 956/13, Hradec Králové, 50002, CZ

(740) BOHEMIA PATENT, Ing. Jana Vandělková, Petráská 1136/12, Praha 1, Nové Město, 11000

(210) O-559889

(591) Barevná

(510) (9) nahraný obsah (počítačové programy, data a informace), informačně technická a audiovizuální zařízení, navigační, řídicí, sledovací, zaměřovací a kartografická zařízení, měřicí, detekční a monitorovací přístroje, indikátory a ovladače, navigační přístroje do automobilů, počítačový software pro koordinování dopravních služeb, pro získávání, zprostředkování a rezervaci dopravních služeb, pro použití operátory a pasažéry automobilů, pro koordinaci a získávání doručovacích služeb, software pro navigaci, mobilní aplikační software pro koordinování dopravních služeb, pro navigaci, pro použití operátory a cestujícími, vše výše uvedené v souvislosti s automobily; (12) vozidla a dopravní prostředky, traktory, transportéry, vozíky, vozíky na manipulaci se zbožím, vozíky nákupní, vozíky na zavazadla, vyklápěcí vozíky, vyklápěcí zařízení jako části nákladních vozidel, tříkolky - dodávkové tříkolky, zásobovací tříkolky, dvoukoláky, trakaře, jízdní kola a jejich součásti a doplňky vyjma řetězů pro dopravní prostředky, stojany na jízdní kola, speciální košíky pro jízdní kola, motocykly a mopedy, doplňky a příslušenství k automobilům a motocyklům vyjma kola volnoběžná pro jízdní kola, pneumatiky, dětské kočárky, čluny, jachty, obytné přívěsy, padáky, saně, vznášedla, kolečkové židle, elektrické automobily, hybridní automobily, elektrické a hybridní pohony pro automobily, části a příslušenství automobilů spadající do této třídy; (16) papír, výrobky z papíru, a to periodické a neperiodické publikace, knihy, učebnice a učební pomůcky a materiály pro výuku, časopisy, brožury, fotografie, informační produkty na papírových nosičích, letáky, plakáty, data a databáze na papírových nosičích, tištěné manuály, reklamní, propagační, užitkové, umělecké nebo ozdobné předměty z papíru, a to pohlednice, dopisní papíry, obálky, přání, kalendáře, samolepky, obtisky, sošky z papírové hmoty, balicí papír, tašky, sešity, skicáky, rolety z papíru, papírové prostírání, ubrousky a ubrusy, sáčky z papíru nebo z umělých hmot jako obaly, psací stroje a kancelářské potřeby (s výjimkou nábytku), blány z umělých hmot přílnavé natahovací pro paletizaci, vinětovací strojky; (35) činnost organizačních a ekonomických poradců, ekonomické prognózy, obchodní nebo podnikatelské informace, komerční informační kancelář, systematizace informací do počítačové databáze, marketingové studie, obchodní průzkum, průzkum trhu, zprostředkovatelská činnost v oblasti obchodu s výše uvedenými výrobky ve tř. 9, 12 a 16, pomoc při řízení obchodní činnosti, poradenství v obchodní činnosti, obchodní management a podnikové poradenství, obchodní a podnikatelský průzkum, personální poradenství, poskytování služeb v oblasti marketingu, propagace a public relations, obchodní reklama pro třetí osoby, průzkum veřejného mínění, reklamní agentura, rozšiřování reklamních a inzertních materiálů, zpracování textů, vydávání, zveřejňování, oznámení, vyhlášení a publikování reklamních textů; (37) služby autoservisů pro opravy vozidel, opravy karosérií, údržba a opravy automobilů, údržba a opravy pozemních vozidel, opravy čelních skel, opravy vozidel poškozených při nehodě, hloubkové čištění automobilů, přelakování automobilů, poskytování

informací vztahujících se k opravám nebo údržbě automobilů, zařízení oprav vozidel, poradenské služby týkající se oprav motorových vozidel, inspekce automobilů a jejich částí před údržbou a opravami; (38) elektronický přenos dat, elektronický přenos příkazů, telekomunikace a komunikace pro bezklíčový přístup a nastartování automobilů bez přístupové karty, telekomunikace a komunikace pro automatické otevírání a zavírání dveří, kufrů, kapot a střech automobilů pomocí přístupové karty, telekomunikace a komunikace pro dálkové ovládání systémů vytápění vozidel nebo klimatizačních systémů pomocí přístupové karty, to vše v souvislosti s automobily; (39) doprava, organizování cest, remorkáž, taxislužba, automobilová doprava, logistika v dopravě, pronájem automobilů, přeprava osob, zprostředkování přepravních služeb, dopravní informační služby, řízení autoparku prostřednictvím navigačních přístrojů a lokálních přístrojů, vše v souvislosti s automobily; (41) výchovná a vzdělávací činnost, pořádání kurzů, seminářů, školení, konferencí apod., korespondenční kurzy, vzdělávací a/nebo zábavné a/nebo sportovní soutěže, organizování a pořádání kulturních nebo vzdělávacích výstav; (42) projektování, projektová činnost a studie technických projektů, projektová činnost v investiční výstavbě, architektonické poradenství, architektura, inženýrské práce - expertízy, průmyslový design, urbanistické plánování, poradenství o ochraně životního prostředí, technický průzkum, programové projekty (tvorba), tvorba informačních databází, technické kontroly vozidel, služby v oblasti technických zkoušek, služby technického měření a testování, environmentální testování výfukových emisí, atest geometrií a regloskopů, služby techniků v oblasti autoservisních zařízení, přístrojů a příslušenství pro stanice technické kontroly (STK), kalibrování (měření), vše spadající do tř. 42.

(511) 9, 12, 16, 35, 37, 38, 39, 41, 42
(540)



(111) **379514**

(220) 15.11.2019

(320) 15.11.2019

(442) 19.02.2020

(151) 27.05.2020

(730) **M.I.S. a.s.**, Resslova 956/13, Hradec Králové, 50002, CZ

(740) BOHEMIA PATENT, Ing. Jana Vandělková, Petráská 1136/12, Praha 1, Nové Město, 11000

(210) O-559890

(591) Barevná

(510) (1) chemikálie určené pro zemědělství, zahradnictví a lesnictví, chemické výrobky určené pro zahradnictví, chemikálie pro lesnictví, průmyslové chemické látky, chemické výrobky určené pro zemědělství, hnojiva pro půdu, kompost, hnůj, přípravky proti klíčivosti zeleniny, expandovaný jíl pro hydroponické pěstování rostlin (substrát), štěpařský vosk, lepidlo přípravky pro bandážování stromů, chemické přísady do fungicidů, zahradnické chemikálie s výjimkou fungicidů, herbicidů, insekticidů a přípravků proti parazitům, humus, štěpařský tmel, výplně dutin stromů (lesnictví), chemické přípravky pro prevenci vzniku plísní, minerální kyseliny, dusíkatá hnojiva, dusík, látky pro konzervování semen, chemikálie pro použití v lesnictví, s výjimkou fungicidů, herbicidů, insekticidů a prostředků na hubení parazitů, superfosfáty (hnojiva), substráty pro pěstování bez zeminy (zemědělství), zemina pro pěstování, křemelina, humusovitá půda, mulč na obohacení půdy, ornice, připravené zeminy, prostředky k pěstování, půdní substrát, přísady používané při sázení k usnadnění zakořenění, rašelina (hnojivo), rašelina s obsahem stopových prvků jako kompost, rašelinové květináče pro zahradnické účely, rostlinné substráty, substráty k použití v zemědělství, zahradnictví a lesnictví, zahradnické prostředky k pěstování, přípravky na úpravu půdy k regulaci růstu zahradnických produktů; (7) zemědělské, zahradnické a lesnické stroje a přístroje, obráběcí stroje (s výjimkou těch, které jsou zahrnuty ve tř. 9-12), motory, soukolí a hnací řemeny, balicí stroje, elektromechanické stroje na přípravu pokrmů, stroje a přístroje na čištění, sušicí stroje, dřevoobráběcí stroje, stroje užívané v zemědělství, lesnictví, zahrádkářství a vinařství, sekačky, elektrotechnická zařízení a přístroje pro domácnost, zejména kuchyňské drtiče, přístroje na mletí potravin a mixery,

lisy na ovoce a na zeleninu, jejich části a součásti v rámci této třídy, domácí automatické pračky, myčky na nádobí, vysavače prachu, leštice parket, vrtačky a jejich části, řetězové pily a okružní pily a jejich části, tlakové myčky, svářečské soupravy, kompresory, bazénová technika, motory kromě motorů pro pozemní vozidla, lůžné, lisovací nástroje pro strojní lisy, upínací hlavy pro nástroje a obrobky, frézy a další malá mechanizace, míchače a míchačky, přístroje pro hermetické uzavření a odsávání vzduchu, strojky na svařování plastových fólií, elektrické nářadí zejména elektrické ruční vrtačky, elektrické šroubováky, brusky, pilky, hoblíky a ostatní nástroje poháněné elektrickým motorem nebo jiným mechanických pohonem spadající do této třídy; (8) zemědělské a zahradnické nástroje a nástroje na úpravu zahrad, nářadí a přístroje s ručním pohonem, nože, vidličky, lžice, nástroje pro řezání, broušení a stříhání, zahradnické nůžky, sečné zbraně, břitvy, ostatní nožní nástroje, upínací desky a upínací přístroje, ruční česáčky na ovoce, plecí motyčky, ruční mechanické lisy na ovoce a zeleninu, hrábě všeho druhu, rýče, lopaty, sekery, sekačky, krbové náčiní, ruční zahradní technika spadající do této třídy, ruční dílenská technika, vrtáky, řezné nástroje, frézy, hoblíky, kladiva, kleště, kleštěčty, maticové klíče, kosačky na kosačky, brusné nástroje pro ruční broušení, a to ruční brusky a brusky, brusné kameny a kotouče, ruční stavební nářadí, ruční pily, šroubováky, ruční kuchyňské přístroje, nářadí, nástroje, přístroje a pomůcky pro vybavení domácích dílen v rámci této třídy, dávkovací zařízení, ruční postřikovače, a to insekticidní, proti hmyzu apod., nýtovací nástroje, ruční tvářecí přístroje, ostatní ruční nářadí a ručně ovládané nástroje a náčiní zemědělské a zahradnické pro kutily a pro volné chvíle, vše v rámci této třídy, elektrické žehličky; (29) mléko a mlékárenské výrobky všeho druhu, zejména mlékárenské ošetřené mléko, mléko ochucené, slazená a neslazená mléka, smetana, zahuštěná smetana, máslo, tvaroh, sýry, sušené mléčné výrobky, mléčné nápoje, mléčné nápoje kysané, jogurty a výrobky na bázi jogurtu, maso, ryby, drůbež a zvěřina, masové výtahy, konzervované, mražené, sušené a vařené ovoce a zelenina, želé, džemy, kompoty, vejce, potravinářské oleje a tuky; (31) surové a nezpracované zemědělské, zahradnické a lesní produkty, zrna a semena surová nebo nezpracovaná, čerstvé ovoce a zelenina, čerstvé bylinky, zahradnické a lesní produkty, rostliny, semena, sadovnícký materiál (rostlinný a školkařský materiál v rámci této třídy), cibulky a sazenice k pěstování rostlin, čerstvé ovoce, ořechy, zelenina a bylinky, osivo, travní semena, rostlinný odpad (surovina), slad a nezpracované obilniny, krmiva a potrava pro zvířata, mulč, mulče z přírodních materiálů k potlačování plevele v zahradnictví, výrobky z kůry pro použití při mulčování, zahradnické mulče, živá zvířata, podestýlky a stelivo pro zvířata; (35) činnost organizačních a ekonomických poradců, ekonomické prognózy, obchodní nebo podnikatelské informace, komerční informační kancelář, systematizace informací do počítačové databáze, marketingové studie, obchodní průzkum, průzkum trhu, zprostředkovatelská činnost v oblasti obchodu s výrobky výše zařazenými do tř. 1, 7, 8, 29 a 31 a službami níže zařazenými do tř. 36, 37, 42 a 44, průzkum a analýza trhu, zejména trhu realit, pomoc při řízení obchodních a průmyslových podniků, pomoc při řízení obchodní činnosti, poradenství v obchodní činnosti, obchodní management a podnikové poradenství, obchodní a podnikatelský průzkum, personální poradenství, poskytování služeb v oblasti marketingu, propagace a public relations, obchodní reklama pro třetí osoby, průzkum veřejného mínění, reklamní agentura, rozšiřování reklamních a inzertních materiálů, zpracování textů, vydávání, zveřejňování, oznámení, vyhlášení a publikování reklamních textů, zprostředkovatelská činnost v oblasti komerčního výstavnictví, vše v rámci této třídy, dražební služby v zemědělství, poskytování obchodních informací vztahujících se k zemědělství, velkoobchodní a maloobchodní prodej chemikálií určených pro zemědělství; (36) činnost realitní kanceláře, pronájem bytů, pronájem nájemních domů, správa realit a nemovitostí, finanční analýzy, finanční informace, finanční odhady a oceňování nemovitostí, finanční poradenství, finanční řízení, kapitálové investice, zprostředkovatelské, konzultační a poradenské služby v oblasti realit; (37) provádění staveb včetně jejich změn, udržovací práce na nich a jejich odstraňování, a to demolice staveb, čištění budov - vnějších povrchů i interiérů, pískování, izolace staveb proti vlhkosti, hluku apod., malování a natírání interiérů a exteriérů, čištění oken, zednické služby, pokrývačské služby, klempířské a instalatérské práce, truhlářství a údržba nábytku, provádění inženýrských staveb, stavební dozor, montáže lešení, poskytování stavebních informací, výstavba obchodních stánků a obchodů, instalace, údržba a oprava vyhrazených elektrických zařízení, elektrických spotřebičů, chladicích zařízení, klimatizačních zařízení, topných zařízení, výtahů, odrušování elektrických zařízení, montáž, údržba a opravy počítačového vybavení a elektronického vybavení, instalace a opravy požárních hlásičů, malování a opravy reklamních tabulí, instalace a opravy telefonů, montáž, údržba a servis zařízení jednotné telekomunikační sítě, poradenská a konzultační činnost v

oblasti stavebnictví; (42) projektování, projektová činnost a studie technických projektů, projektová činnost v investiční výstavbě, architektonické poradenství, architektura, inženýrské práce - expertizy, průmyslový design, urbanistické plánování, odborné poradenství (s výjimkou obchodního), a to zejména odborná technická, poradenská a konzultační činnost v oblasti investičního rozvoje v rámci tř. 42, poradenství o ochraně životního prostředí, technický průzkum, programové projekty (tvorba), tvorba informačních databází; (44) kontrola v zemědělství, informační služby týkající se zemědělství, konzultační a poradenská služby týkající se zemědělství, zahradnictví a lesnictví, pěstitelské poradenské služby vztahující se k zemědělství, poradenství a konzultace týkající se používání hnojiv v zemědělství, zahradnictví a lesnictví, pronájem zařízení pro zemědělství, vodohospodářství, zahradnictví a lesnictví, služby v oblasti zemědělství, zahradnictví a lesnictví, zemědělské služby (chov zvířat), zemědělské služby (pěstování plodin), poradenství vztahující se k chovu a výživě zvířat, plemenářské služby, zalesňování, údržba trávníků, rostlinné školky, pronájem zvířat a rostlin, zahradnické služby, zahradní a krajinářská tvorba, obnova a zakládání parků, obnova a výsadba alejí, revitalizace, projektování zeleně, rekultivace území, provádění technických i biologických rekultivačních prací, aranžování květin.

(511) 1, 7, 8, 29, 31, 35, 36, 37, 42, 44

(540)



(111) **379515**

(220) 15.11.2019

(320) 15.11.2019

(442) 19.02.2020

(151) 27.05.2020

(730) **M.I.S. a.s.**, Resslova 956/13, Hradec Králové, 50002, CZ

(740) **BOHEMIA PATENT**, Ing. Jana Vandělíková, Petráská 1136/12, Praha 1, Nové Město, 11000

(210) O-559891

(591) Barevná

(510) (1) chemikálie používané v průmyslu a vědě, průmyslové organické chemikálie, chemikálie používané ve výrobě, chemické látky, chemické materiály a chemické přípravky a přírodní chemické prvky, čisticí prostředky pro výrobu a průmysl, soli pro průmyslové účely, filtrační materiály chemické a minerální, minerální přípravky k použití ve výrobě, minerální sorbenty, palivové elementy pro jaderné reaktory, palivo do jaderného reaktoru, grafit pro jadernou energii, moderující látky pro jaderné reaktory, štěpné materiály pro jadernou energii, radioaktivní prvky pro vědecké účely, radon; (2) nátěrové hmoty všeho druhu pro průmyslové i umělecké použití, barvy, laky, ochranné prostředky proti plísním a hnilobě, baktericidní barvy a nátěry, konzervační prostředky, a to pro dřevo, pro kůži apod., mořidla, barviva pro potraviny a nápoje, barviva pro barvení oděvů, latexové emulze, emulzní nátěrové hmoty, disperzní barviva, tmely, pomocné přípravky v oboru nátěrových hmot, chemické přípravky pro povrchovou úpravu, barvy práškové, nástřikové hmoty, antikorozní přípravky; (6) obecné kovy a jejich slitiny, kovové stavební materiály, kabely a kovové dráty, kovové potřeby zámečnické a klempířské, kovová dlažba, dlažďení a dlaždice, kovové dopravní značky, drátěné pletivo, kovové dveře, rámy a kování, kovové potrubí, ložiskové kovy, kovové konstrukce pevné i přenosné, kovové lešení, kontejnery, palety, kovové nádoby a sudy, kovové nádoby na stlačený a/nebo zkapalněný plyn, kovové markýzy, stavební kovové příčky, signalizační panely, silniční svodidla, sochy a sošky z obecných kovů, kovové žaluzie; (7) zemědělské, zahradnické a lesnické stroje a přístroje, obráběcí stroje (s výjimkou těch, které jsou zahrnuty ve tř. 9-12), motory, soukolí a hnací řemeny, balicí stroje, elektromechanické stroje na přípravu pokrmů, stroje a přístroje na čištění, sušící stroje, dřevoobráběcí stroje, stroje užívané v zemědělství, lesnictví, zahrádkářství a vinařství, sekačky, elektrotechnická zařízení a přístroje pro domácnost, zejména kuchyňské drtiče, přístroje na mletí potravin a mixery, lisy na ovoce a na zeleninu, jejich části a součásti rámci této třídy, domácí automatické pračky, myčky na nádobí, vysavače prachu, leštice parket, vrtačky a jejich části, řetězové pily a okružní pily a jejich

části, tlakové myčky, svářecí soupravy, kompresory, bazénová technika, motory kromě motorů pro pozemní vozidla, lůžně, lisovací nástroje pro strojní lisy, upínací hlavy pro nástroje a obrobky, frézy a další malá mechanizace, míchače a míchačky, přístroje pro hermetické uzavření a odsávání vzduchu, stroje na svařování plastových fólií, elektrické nářadí, zejména elektrické ruční vrtačky, elektrické šroubováky, brusky, pilky, hoblíky a ostatní nástroje poháněné elektrickým motorem nebo jiným mechanickým pohonem spadající do této třídy; (8) zemědělské a zahradnické nástroje a nástroje na úpravu zahrad, nářadí a přístroje s ručním pohonem, nože, vidličky, lžice, nástroje pro řezání, broušení a stříhání, zahradnické nůžky, sečné zbraně, břitvy, ostatní nožířské výrobky, upínací desky a upínací přístroje, ruční česáčky na ovoce, plecí motyčky, ruční mechanické lisy na ovoce a zeleninu, hrábě všeho druhu, rýče, lopaty, sekery, sekáčky, krbové náčiní, ruční zahradní technika spadající do této třídy, ruční dílenská technika, vrtáky, řezné nástroje, frézky, hoblíky, kladiva, kleště, kleštičky, maticové klíče, kosy a brousky na kosy, brusné nástroje pro ruční broušení, a to ruční brusy a brusky, brusné kameny a kotouče, ruční stavební nářadí, ruční pily, šroubováky, ruční kuchyňské přístroje, nářadí, nástroje, přístroje a pomůcky pro vybavení domácích dílen v rámci této třídy, dávkovací zařízení, ruční postřikovače, a to insekticidní, proti hmyzu apod., nýtovačky a nýtovací nástroje, ruční tvářecí přístroje, ostatní ruční nářadí a ručně ovládané nástroje a náčiní zemědělské a zahradnické pro kutily a pro volné chvíle, vše v rámci této třídy, elektrické žehličky; (9) data, databáze a jiné informační produkty na magnetických a optických nosičích, nosiče dat všeho druhu spadající do tř. 9, elektronické sítě, elektronické časopisy, elektronická periodika a knihy v elektronické podobě, software pro počítače, nahraný software na CD a DVD discích a magnetických médiích, zvukové a obrazové záznamy na optických, magnetických a magneticko-optických nosičích, elektrické stroje a přístroje ve tř. 9, a to přístroje pro měření a analýzy, diagnostické přístroje zařazené ve tř. 9, telefonní přístroje a ústředny, zástrčkové a zásuvkové moduly apod., přístroje a nástroje vědecké, geodetické, signalizační a pro účely kontrolní, měřicí a regulační technika, jističí a spínací přístroje, zařízení pro rozvod elektrické energie, elektroinstalační potrubí a kabelové žlaby, slaboproudé, nízkonapěťové a vysokonapěťové přístroje, přístroje pro zpracování informací a výrobky výpočetní techniky, elektromontážní a elektroinstalační materiál všeho druhu, polovodičové výrobky, telekomunikační technika, zejména telefony, faxy, zařízení pro reprodukci dat, kopírovací stroje, spotřební elektronika, elektronické oznamovací a informační tabule, světelná nebo mechanická návěstí, řídicí a kontrolní panely, informační systémy, přístroje pro audiovizuální komunikaci, přístroje pro záznam, převod a reprodukci zvuku nebo obrazu a jejich součástí, elektronické řídicí systémy, přístroje a jejich součásti, elektronky a svítidla - zářivky, optické a optickoelektrické přístroje, přístroje pro signalizaci a kontrolu, píšťalky, elektrické a elektrodynamické zařízení pro dálkové ovládání průmyslových procesů, železničních uzlů, pro dálkové řízení signalizace, dálkové zapalování apod., dávkovače, elektrické indikátory, snímače teploty - teploměry, ukazatel výšky hladiny vody - vodoznaky, elektronická zabezpečovací technika a zabezpečovací systémy, kódovací a dekódovací zařízení, analogové a digitální karty, zařízení s provozem na mince, hasicí zařízení, elektrické spotřebiče pro domácnost - elektrická váha, skleníkové termostaty, automatické větráky páraňišť, elektrická zařízení pro vábení a hubení hmyzu, speciální pouzdra pro přístroje a nástroje v rámci této třídy, ochranné přilby a rukavice, osobní ochranné prostředky proti nehodám, plovací kruhy a vesty, potápěčské masky, oděvy a přístroje, kalibrované výrobky ze skla spadající do tř. 9, vše v rámci této třídy; (11) přístroje pro osvětlení, topení, výrobu páry, pro vaření, přístroje chladicí, pro sušení, ventilaci, distribuci vody, zdravotní zařízení, klimatizace, digestoře, přístroje pro topení a větrání sklenic, zařízení na sušení krmiva, solární tepelné akumulátory - kolektory, lampová svítidla a lampióny, zahradní lampy a lampy pro rostliny, lampy germicidní - ničící bakterie, kapesní svítilny, krby, kamna, pece a sporáky na tuhá, kapalná a plynná paliva a na elektrický proud a jejich součásti a příslušenství, přístroje pro pečení, opékání, grilování a příslušenství, zahradní grily, mikrovlnná zařízení, stroje a zařízení na úpravu vody, přístroje pro víření vody, přístroje pro chlorování bazénů, osvětlení a svítidla všeho druhu, vanové a sprchové kabiny, vybavení koupelen, saunová zařízení a vybavení saun, soláři, zařízení pro ohřívání vody, zejména zásobníkové a průtokové ohříváče vody, atomové reaktory, bezpečnostní příslušenství pro vodovodní a plynová zařízení a potrubí, destilační kolony a přístroje, chladicí přístroje a zařízení, pece pro průmyslové účely, rekuperační výměníky, regulátory na vodní nebo plynové zařízení a potrubí, zařízení na čištění odpadních vod, zařízení pro čištění plynu, zařízení pro výrobu páry, zařízení na spalování odpadů, průmyslové kotle, vysoké pece, regulační a bezpečnostní zařízení pro rozvod vody a plynu, výměníky tepla, nikoliv jako části strojů, tlakové

zásobníky vody, nádrže pro úpravu odpadních vod pro průmyslové účely, septikové nádrže, chladicí nádrže pro pece, kolony pro fyzikální separaci frakcí, čisticí kolony na čištění plynů, plynové kondenzátory, ne části strojů, potrubí pro výhřevné kotle, přehříváče páry (k průmyslovým účelům), ekonomizéry paliva, zařízení jaderné elektrárny, zařízení na zpracování jaderného paliva a materiálů sloužících jako moderátory jaderné reakce, jaderná zařízení, jaderné reaktory, reaktory na reakce plynů s pevnými látkami, biologické reaktory na čištění průmyslových odpadních vod, elektrické pece (pro průmyslové využití), hořáky, kouřovody, zařízení pro zpracování bioplynu; (12) vozidla a dopravní prostředky, traktory, transportéry, vozíky, vozíky na manipulaci se zbožím, vozíky nákupní, vozíky na zavazadla, vyklápěcí vozíky, vyklápěcí zařízení jako části nákladních vozidel, tříkolky - dodávkové tříkolky, zásobovací tříkolky, dvoukoláky, trakaře, jízdní kola a jejich součásti a doplňky obsažené v této třídě, stojany na jízdní kola, speciální košíky pro jízdní kola, motocykly a mopedy, doplňky a příslušenství k automobilům a motocyklům, kola a pneumatiky, elektromobily, dětské kočárky, čluny, jachty, obytné přívěsy, padáky, saně, vznášedla, kolečkové židle, spojovací a převodová ústrojí pro pozemní vozidla; (16) papír, výrobky z papíru, a to periodické a neperiodické publikace, knihy, učebnice a učební pomůcky a materiály pro výuku, časopisy, brožury, fotografie, informační produkty na papírových nosičích, letáky, plakáty, data a databáze na papírových nosičích, tištěné manuály, reklamní, propagační, užité, umělecké nebo ozdobné předměty z papíru, a to pohlednice, dopisní papíry, obálky, přání, kalendáře, samolepky, obitky, sošky z papírové hmoty, balící papír, tašky, sešity, skicáky, rolety z papíru, papírové prostírání, ubrusy a ubrusy, sáčky z papíru nebo z umělých hmot jako obaly, psací stroje a kancelářské potřeby (s výjimkou nábytku), blány z umělých hmot přilnavé natahovací pro paletizaci, vinčtovací stroje; (17) polotovary z plastických hmot, kaučuk, gutaperča, guma a výrobky z těchto materiálů v rámci tř. 17, plastické hmoty a polotovary z plastických hmot (PVC, polyuretan, polypropylen, polyester, polyamid apod.), zejména ve tvaru fólie, desek a tyčí, nitě a vlákna z umělé hmoty, kromě vláken k textilním účelům, pěnové materiály na bázi gumy a plastických hmot, fólie z umělých hmot pro zemědělské účely, materiály k těsnění, ucpávání a izolaci, kupř. izolační nátěry, laky a omítky, izolační oleje, plst pro izolaci, izolační papír, izolační rukavice, izolační tkaniny, minerální vlna k izolaci, různé plastické výrobky a obalové materiály z plastu, gumové pytle a sáčky, bedny a krabice, kontejnery z plastických hmot, nekovové potrubí, hadice, hadice na zalévání, plastové obaly všeho druhu na potraviny, kosmetiku, čisticí prostředky, zvukové a obrazové nosiče apod., drobné kancelářské výrobky z plastických hmot v rámci tř. 17; (19) nekovové stavební materiály - řezivo neopracované, dřevo polozpracované, a to trámy, prkna, panely, překližky, dřevěné obložení stěn i podlah, dýhy ze dřeva, podlahy a podlahové materiály pro interiéry, zejména dřevěné, palubkové, lamelové, z korku nebo obsahující korkovou drť, podlahové prvky, parketové dílce, schodové profily, parapetní desky, plovoucí podlahy, dveře nekovové, dlažba, žaluzie a markýzy nekovové, portály, vertikální žaluzie, rolety a plísě, dveři a předokenní markýzy i žaluzie nekovové všech druhů a typů, stavební sklo, a to skleněné tašky, dlaždice, mozaikové sklo, obkladačky, sklo drátěné, sklo izolační, bazény plavecké - nekovové, figurky z kamene, betonu a mramoru, fólie a desky z umělých hmot na značení cest, geotextilie, křemen, křišťál, lepenka pro stavební účely, nekovová lešení, nekovové mříže a mřížoví, okenice, ohrady a ploty, rákos pro stavební účely, rámy pro skleníky nekovové, šamot, šindele, škvára, terakota, tržové stánky; (27) podlahové krytiny všeho druhu, a to z plastů, termosetových laminátů, dřeva, korku, dýhy a podlahových prvků obsahujících dýhu, podlahové krytiny izolační, koberce, koberečky, koberečky do automobilů, podložky pod koberce, rohožky a protiskluzové rohože, předložky, tapety a nástěnné koberce s výjimkou textilních, umělé trávníky; (29) mléko a mlékárenské výrobky všeho druhu, zejména mlékárenské ošetřené mléko, mléko ochucené, slazená a neslazená mléka, smetana, zahuštěná smetana, máslo, tvaroh, sýry, sušené mléčné výrobky, mléčné nápoje, mléčné nápoje kysané, jogurty a výrobky na bázi jogurtu, maso, ryby, drůbež a zvěřina, masové výtazky, konzervované, mražené, sušené a vařené ovoce a zelenina, želé, džemy, kompoty, vejce, potravinářské oleje a tuky; (31) surové a nezpracované zemědělské, zahradnické a lesní produkty, zrna a semena surová nebo nezpracovaná, čerstvé ovoce a zelenina, čerstvé bylinky, zahradnické a lesní produkty, rostliny, semena, sadovnícký materiál (rostlinný a školkařský materiál v rámci této třídy), cibulky a sazenice k pěstování rostlin, čerstvé ovoce, ořechy, zelenina a bylinky, osivo, travní semena, rostlinný odpad (surovina), slad a nezpracované obilniny, krmiva a potrava pro zvířata, mulč, mulče z přírodních materiálů k potlačování plevelů v zahradnictví, výrobky z kůry pro použití při mulčování, zahradnické mulče, živá zvířata, podestýlky a stelivo pro zvířata; (35) činnost organizačních a ekonomických poradců, ekonomické prognózy,

obchodní nebo podnikatelské informace, komerční informační kancelář, systematizace informací do počítačové databáze, marketingové studie, obchodní průzkum, průzkum trhu, zprostředkovatelská činnost v oblasti obchodu s výrobky výše zařazenými do tř. 1, 2, 6, 7, 8, 9, 11, 12, 16, 17, 19, 27, 29 a 31 a službami níže zařazenými do tř. 36, 37, 38, 39, 40, 41, 42, 43, 44 a 45, průzkum a analýza trhu, zejména trhu realit, pomoc při řízení obchodních a průmyslových podniků, pomoc při řízení obchodní činnosti, poradenství v obchodní činnosti, obchodní management a podnikové poradenství, obchodní a podnikatelský průzkum, personální poradenství, poskytování služeb v oblasti marketingu, propagace a public relations, obchodní reklama pro třetí osoby, průzkum veřejného mínění, reklamní agentura, rozšiřování reklamních a inzertních materiálů, zpracování textů, vydávání, zveřejňování, oznámení, vyhlášení a publikování reklamních textů, zprostředkovatelská činnost v oblasti komerčního výstavnictví, vše v rámci této třídy, licence na výrobky a služby pro třetí osoby (komerční správa); (36) činnost realitní kanceláře, pronájem bytů, pronájem nájemních domů, správa realit a nemovitostí, finanční analýzy, finanční informace, finanční odhady a oceňování nemovitostí, finanční poradenství, finanční řízení, kapitálové investice, zprostředkovatelské a poradenské služby v oblasti realit; (37) poradenská a konzultační činnost v oblasti stavebnictví, provádění staveb včetně jejich změn, udržovacích prací na nich a jejich odstraňování, a to demolice staveb, čištění budov - vnějších povrchů i interiérů, pískování, izolace staveb proti vlhkosti, hluku apod., malování a natírání interiérů a exteriérů, čištění oken, zednické služby, pokrývačské služby, klempířské a instalátorské práce, truhlářství a údržba nábytku, provádění inženýrských staveb, stavební dozor, montáže lešení, poskytování stavebních informací, výstavba obchodních stánků a obchodů, instalace, údržba a oprava vyhrazených elektrických zařízení, elektrických spotřebičů, chladicích zařízení, klimatizačních zařízení, topných zařízení, výtahů, odrušování elektrických zařízení, montáž, údržba a opravy počítačového vybavení a elektronického vybavení, instalace a opravy požárních hlásičů, malování a opravy reklamních tabulí, instalace a opravy telefonů, montáž, údržba a servis zařízení jednotné telekomunikační sítě, poskytování informací vztahujících se k opravám nebo údržbě jaderných elektráren, servis pro jaderné elektrárny, výstavba jaderných elektráren; (38) zřizování jednotné telekomunikační sítě, počítačová komunikace, přenos zpráv a obrazových informací pomocí počítačů, poskytování přístupu k platformám elektronického obchodování na Internetu, přístup k obsahu Internetu, k internetovým stránkám a portálům, služby audiovizuální komunikace, vysílání audiovizuálního a multimediálního obsahu prostřednictvím Internetu, zprostředkování dat, jakož i audio, video a multimediálních obsahů na Internetu a v jiných komunikačních sítích, poskytování přístupu k on-line databázím, poskytování přístupu k webovým stránkám, poskytování přístupu k internetovým diskusním stránkám, poskytování on-line interaktivních elektronických vývěsek, poskytování přístupu do internetových (diskusních) fór, poskytování přístupu ke stránkám na elektronické informační síti, poskytování přístupu do internetových konferenčních místností, k elektronickému tržišti, jakož i k datům v komunikačních sítích a k platformám na Internetu, fóra (chatové místnosti) pro sociální síť, služby diskusních místností pro sociální síť; (39) doprava a skladování, instalace dopravního značení silnic a mostů; (40) recyklace jaderných paliv, konverze jaderných paliv, výroba energie jadernými elektrárnami, zpracování jaderného odpadu, zpracování jaderného paliva; (41) výchovná a vzdělávací činnost, pořádání kurzů, seminářů, školení, konferencí apod., korespondenční kurzy, vzdělávací a/nebo zábavné a/nebo sportovní soutěže, organizování a pořádání kulturních nebo vzdělávacích výstav, vydavatelská činnost a zpravodajství, vzdělávací a školicí služby, zvuková, obrazová a multimediální produkce a fotografie, vydávání webových časopisů, elektronické publikace (bez možnosti stažení), elektronické on-line publikace periodik a knih, publikování multimediálních materiálů on-line, elektronické publikování, on-line publikování, služby vydavatelství (včetně vydávání elektronických publikací), publikování textů ve formě elektronických médií, služby vydavatelství, workshopy a semináře, pořádání kulturních, společenských, sportovních akcí, výchova a vzdělávací činnost, pořádání charitativních a benefičních akcí v rámci tř. 41, psaní a vydávání textů (s výjimkou reklamních), umělecká činnost a kulturní tvorba, včetně veřejných vystoupení; (42) projektování, projektová činnost a studie technických projektů, projektová činnost v investiční výstavbě, architektonické poradenství, architektura, inženýrské práce - expertizy, průmyslový design, urbanistické plánování, odborné poradenství (s výjimkou obchodního), a to zejména odborná technická, poradenská a konzultační činnost v oblasti investičního rozvoje v rámci tř. 42, poradenství o ochraně životního prostředí, technický průzkum, programové projekty (tvorba), tvorba informačních databází, služby v oblasti informačních technologií, a to vývoj softwaru, programování a implementace softwaru, vývoj počítačového

hardwaru, webhostingové služby a software jako služba a pronájem softwaru, pronájem počítačového hardwaru a počítačového vybavení, konzultační, poradenské a informační služby v oblasti informačních technologií, služby zabezpečení, ochrany a obnovy v oblasti informačních technologií, služby kopírování a konverze dat, služby kódování dat, počítačové analýzy a počítačová diagnostika, výzkum, vývoj a zavádění počítačů a počítačových systémů, správa počítačových projektů, vytěžování dat, služby v oblasti digitálních vodoznaků, služby v oblasti počítačů, technické služby v oblasti počítačů, služby v oblasti počítačových sítí, aktualizace paměťových bank počítačových systémů, služby v oblasti přesunu dat, aktualizace webových stránek pro třetí osoby, monitorování počítačových systémů pomocí vzdáleného, vědecké a technologické služby, odhady v oblasti technologie prováděné inženýry, odhady inženýrů ve vědeckých oblastech, řízení jakosti, poradenství v oblasti zabezpečení počítačů a dat, poradenství v oblasti počítačových technologií a SW; (43) dočasné ubytování, poskytování dočasného ubytování, poskytování jídla a nápojů, poskytování přechodných kancelářských prostor, půjčování nábytku, ubrusů a prostírání, charitativní služby, a to poskytování přechodného ubytování, dočasný pronájem pokojů, hotely, ubytovny a penziony, prázdninové a turistické ubytování, jesle, denní stacionáře a zařízení pro péči o seniory, poradenství poskytované telefonními centry a horkými linkami v oblasti dočasného ubytování, poskytování informací o dočasném ubytování přes Internet, poskytování prostor pro pořádání akcí, dočasných kancelářských prostor a prostor pro jednání, služby v oblasti pohostinství (ubytování), cestovní kanceláře zajišťující ubytování, hotely, hotelové a motelové služby, centra denní péče, domovy důchodců, poskytování prostor k bydlení s asistencí (dočasné ubytování), respitní péče ve formě denní péče o dospělé, poskytování komunitních center pro společenská shromáždění a setkání, poskytování konferenčních místností, bary (služby -), bistra (služby), bufetové služby, bufety rychlého občerstvení, kavovny, gril - restaurace, hotelové restaurační služby, jídelny (závodní -), kavárna, pivnice, pizzerie, klubové služby (poskytování jídla a nápojů), podávání stravování a nápojů v restauracích a barech, pohostinství (služby), příprava a poskytování stravování a nápojů pro okamžitou spotřebu, příprava jídel, příprava jídel pro druhé na základě využití outsourcingu, restaurační služby v oblasti rychlého občerstvení, cateringové služby zaměřené na zásobování jídlem, charitativní služby, zejména zajišťování potravin a nápojů, poskytování jídel bezdomovcům nebo sociálně slabým, stravovací služby pro domovy důchodců, stravovací služby pro nemocnice, stravovací služby pro pečovatelské domy, stravovací služby pro podnikové jídelny, vše spadající do tř. 43; (44) kontrola v zemědělství, informační služby týkající se zemědělství, konzultační a poradenské služby týkající se zemědělství, zahradnictví a lesnictví, pěstitelské poradenské služby vztahující se k zemědělství, poradenství a konzultace týkající se používání hnojiv v zemědělství, zahradnictví a lesnictví, pronájem zařízení pro zemědělství, vodo hospodářství, zahradnictví a lesnictví, služby v oblasti zemědělství, zahradnictví a lesnictví, zemědělské služby (chov zvířat), zemědělské služby (pěstování plodin), poradenství vztahující se k chovu a výživě zvířat, plemenářské služby, zalesňování, údržba trávníků, rostlinné školky, pronájem zvířat a rostlin, zahradnické služby, zahradní a krajinařská tvorba, obnova a zakládání parků, obnova a výsadba alejí, revitalizace, projektování zeleně, rekultivace území, provádění technických i biologických rekultivačních prací, aranžování květin; (45) služby on-line sociálních sítí, dostupné prostřednictvím mobilních aplikací ke stažení, on-line služby navazování sociálních kontaktů, právní poradenství, právní poradenství a zastupování, odborné poradenství vztahující se k právním záležitostem, poradenské služby týkající se spotřebitelských práv (právní poradenství), vyšetřování a dohled v oblasti fyzické bezpečnosti osob a zabezpečení hmotného majetku, správa autorských práv, licence počítačového softwaru, licence k právům duševního vlastnictví, registrace názvu domén (právní služby), pronájem názvů internetových domén, vše spadající do tř. 45.

(511) 1, 2, 6, 7, 8, 9, 11, 12, 16, 17, 19, 27, 29, 31, 35, 36, 37, 38, 39, 40, 41, 42, 43, 44, 45

(540)



- (111) **379516**
(220) 19.11.2019
(320) 19.11.2019
(442) 19.02.2020
(151) 27.05.2020
(730) **HADAČ a ZAPLETAL, s.r.o.**, Na Mýtě 1180, Rosice, 66501, CZ
(740) Kania, Sedlák, Smola, s.r.o., Mendlovo náměstí 907/1a, Brno, Staré Brno, 60300
(210) O-559935
(591) Barevná
(510) (16) tiskoviny a papír, výrobky z papíru a to upomínkové předměty, polygrafické výrobky, periodické a neperiodické publikace, knihy, časopisy, blahopřání, brožury, diagramy, knížky brožované, kuchařky, účetní knihy, fotografie, formuláře, filtrační papír, papírové kávové filtry, informační produkty a reklamní materiály na papírových nosičích, data a databáze na papírových nosičích, tištěné manuály, plakáty, kalendáře, samolepky, obtisky, papírové a umělohmotné tašky jako upomínkové předměty, tužky, pera a pastelky jako upomínkové předměty, papírové obaly všeho druhu, papírové ubrusy a papírové ubrusy, papírové pivní tácky, papírové vlnky, štočky, reklamní nebo umělecké nebo ozdobné předměty z papíru, tiskopisy, známky, prospekty, katalogy, periodika, průvodce, ročenky, krabice lepenkové nebo papírové, tiskárenské výrobky, propagační publikace, propagační materiály, potištěný i nepotištěný balicí papír, papírenské zboží, ubrusy papírové toaletní, papírové podložky pod sklenice, paragony, podnosy na rozdělování a počítání mincí, alba, bloky, těžítka, inzertní listy, psací a kancelářské potřeby (vyjímaje nábytek), mapy, tiskařský materiál, zápisníky a záznamníky, omalovánky, vystřihovánky, památníky, leporela, diplomy, rozvrhy hodin, potištěné papírenské výrobky, obálky, pohlednice, telefonní seznamy, sací papír, nože na řezání papíru (kancelářské potřeby), potištěné pytle a sáčky z plastických hmot pro obalovou techniku, malby, obrazy, obrazy malované (též olejomalby), rytiny všeho druhu (dřevorytiny, hlubotisky, mědirytiny, lepty, tisky napodobující rytiny) a další umělecké a upomínkové předměty spadající do této třídy; (21) desky na jídelní listky, čajníky, čisticí nástroje, dávkovače mýdla, papírových ručníků a toaletního papíru, dózy na čaj, držáky na svíce a ubrusy, kávovary neelektrické, kuchyňské náčiní, kalíšky na vajíčka, kbelíky na led, konvice, kořenky, krabice na jídlo a přesnídávku, kroužky na ubrusy, lopatky na pečivo a dorty, mísy polévkové, salátové a na zeleninu, mísy a misky, mlýnky na kávu neelektrické, nádoby kuchyňské, otvíráky na lahve, párátko a stojany na párátko, schránky na pečivo, podnosy, pohárky z papíru nebo umělých hmot, poklopy na sýr, prkénka kuchyňská, papírové tácky k použití v domácnosti, papírové talíře, termosky, utěrky na čištění, zátky, sklo a zboží skleněné, porcelánové a kameninové neobsažené v jiných třídách, zejména suvenýry a miniatury, sklenice, číše, skleničky, jídelní, kávové a čajové servisy, mísy, tácky, talíře, talířky, džbánky, džbány, vázy, vázičky, láhve, sklo surové nebo polozpracované s výjimkou stavebního skla, skleněné upomínkové předměty, lahvičky, dárkové, umělecké a upomínkové předměty ze skla a keramiky, upomínkové předměty a výrobky ze skla, porcelánu, kameniny a plastických hmot, které nejsou zahrnuty v jiných třídách včetně keramických miniatur; (29) zpracovaná zelenina, jako je cibule konzervovaná, čočka konzervovaná, fazole konzervované, hrách konzervovaný, nakládaná zelenina, zelí kysané červené i bílé, nakládané okurky, zeleninové saláty, rajčatový protlak, zeleninové šťávy na vaření, sušená zelenina, vařená zelenina, zelenina v pikantním nálevu, zeleninové polévky, bramborové lupínky, bramborové vločky, bramborové hranolky, bramborové kaše, bramborové krokety, ovoce mražené, kompotované, konzervované, zavařené, kandované, sušené, jablčná a jiná pyré, kůry ovocné, ovocná dřevina i mražená, džemy, marmeláda, ovoce naložené v alkoholu, ovocné rosoly, ovocné saláty, zázvorový džem, brusinkový kompot, zpracované ořichy a arašidy, arašidové máslo, hrozinky, kakaové máslo, kokos sušený (kokosová moučka), kokosové mléko, zpracované datle a fíky, zpracované mandle, olivy konzervované, humus (pasta z cizrny), konzervované žampiony, konzervované lanýže, ryby, měkkýši, korýši, sumýši a výrobky z nich, jako jsou ančovičky (sardele), humři (neživí), kaviár, konzervy rybí, krevety (neživé), langusty (neživé), mušle jedlé (neživé), losos, moučka rybí pro lidskou spotřebu, raci (neživí), rybí plátky (filé), ryby ve slaném nálevu, neživé sardinky, slanečky, sledi, tuňák a ústřice, maso a masné výrobky, droby, vnitřnosti, dršťky, drůbež (neživá), bujóny, vývary, huspeniny, játra, játrová paštika, jelita, krvavá tlačenka, jitrnice, klobásy, salámy, párky, konzervy masové, masové extrakty, polévky, přípravky na výrobu polévek, slanina, šunka, uzeniny, uzeniny v těstě, tukové pomazánky na chléb, vepřové, hovězí a drůbeží maso, sádlo, zvěřina, vejce, i sušené, vaječný bílek, vaječný žloutek, jedlé oleje, jedlé tuky, margarín, máslo, mléko a mléčné výrobky, jogurty, kefir, kumys (mléčný nápoj), mléčné nápoje (s vysokým obsahem mléka), smetana,

syrovátka, sýry, sířidlo, šlehačka, tofu, bílkoviny jako potrava, jedlá želatina, kasein používaný jako přísada ve výživě, pektin pro potravinářství, protein pro lidskou spotřebu; (43) gastroservis - zásobování restaurací a provozoven potravinářskými výrobky a nápoji, hromadné dodávání hotových jídel, nápojů do restaurací, jídelen, služby spojené s ubytováním, stravováním a občerstvením spadající do této třídy, provozování penzionů, hotelů, hostelů, motelů, hostinských činností, restaurace, bary, snack bary, cafeterie, motoresty, hostince, kantýny, závodní jídelny, menzy, rychlé občerstvení, catering, zajištění stravování při společenských akcích a služby spojené s nákupem a obstaráváním potravin, nápojů a občerstvení, pohostinství, příprava jídel, společné stravování, podávání jídel a nápojů, příprava jídel a nápojů ke spotřebě, zejména steaků a zeleninových a ovocných salátů a pizz, těstovin, poskytování a obstarávání jídla a nápojů, služby zajišťující stravování, pronájem automatů na nápoje a potraviny, zásobování (catering), poskytování gastronomických služeb, příprava jídel a výrobků studené kuchyně, pořádání hostin, provozování pizzerie, bufetu, samoobslužné restaurace, kavárny, vinárny, poradenství v oboru hotelnictví, poradenství v oboru gastronomie, zajišťování hotelových pobytů, dočasný pronájem apartmánů, sálů, salónek a jiných nebytových prostor obsažených v této třídě.

- (511) 16, 21, 29, 43
(540)

**Hadač
Zapletal**
**PROSTĚ
MASO!**

- (111) **379517**
(220) 19.11.2019
(320) 19.11.2019
(442) 19.02.2020
(151) 27.05.2020
(730) **HADAČ a ZAPLETAL, s.r.o.**, Na Mýtě 1180, Rosice, 66501, CZ
(740) Kania, Sedlák, Smola, s.r.o., Mendlovo náměstí 907/1a, Brno, Staré Brno, 60300
(210) O-559940
(510) (16) tiskoviny a papír, výrobky z papíru a to upomínkové předměty, polygrafické výrobky, periodické a neperiodické publikace, knihy, časopisy, blahopřání, brožury, diagramy, knížky brožované, kuchařky, účetní knihy, fotografie, formuláře, filtrační papír, papírové kávové filtry, informační produkty a reklamní materiály na papírových nosičích, data a databáze na papírových nosičích, tištěné manuály, plakáty, kalendáře, samolepky, obtisky, papírové a umělohmotné tašky jako upomínkové předměty, tužky, pera a pastelky jako upomínkové předměty, papírové obaly všeho druhu, papírové ubrusy a papírové ubrusy, papírové pivní tácky, papírové vlnky, štočky, reklamní nebo umělecké nebo ozdobné předměty z papíru, tiskopisy, známky, prospekty, katalogy, periodika, průvodce, ročenky, krabice lepenkové nebo papírové, tiskárenské výrobky, propagační publikace, propagační materiály, potištěný i nepotištěný balicí papír, papírenské zboží, ubrusy papírové toaletní, papírové podložky pod sklenice, paragony, podnosy na rozdělování a počítání mincí, alba, bloky, těžítka, inzertní listy, psací a kancelářské potřeby (vyjímaje nábytek), mapy, tiskařský materiál, zápisníky a záznamníky, omalovánky, vystřihovánky, památníky, leporela, diplomy, rozvrhy hodin, potištěné papírenské výrobky, obálky, pohlednice, telefonní seznamy, sací papír, nože na řezání papíru (kancelářské potřeby), potištěné pytle a sáčky z plastických hmot pro obalovou techniku, malby, obrazy, obrazy malované (též olejomalby), rytiny všeho druhu (dřevorytiny, hlubotisky, mědirytiny, lepty, tisky napodobující rytiny) a další umělecké a upomínkové předměty spadající do této třídy; (21) desky na jídelní listky, čajníky, čisticí nástroje, dávkovače mýdla, papírových ručníků a toaletního papíru, dózy na čaj, držáky na svíce a ubrusy, kávovary neelektrické, kuchyňské náčiní, kalíšky na vajíčka, kbelíky na led, konvice, kořenky, krabice na jídlo a přesnídávku, kroužky na ubrusy, lopatky na pečivo a dorty, mísy polévkové, salátové a na zeleninu, mísy a misky, mlýnky na kávu neelektrické, nádoby kuchyňské, otvíráky na lahve, párátko a stojany na párátko, schránky na pečivo, podnosy, pohárky z papíru nebo umělých hmot, poklopy na sýr, prkénka kuchyňská, papírové tácky k použití v domácnosti, papírové talíře, termosky, utěrky na čištění, zátky, sklo a zboží skleněné, porcelánové a kameninové neobsažené v jiných třídách, zejména suvenýry a miniatury, sklenice, číše,

skleničky, jídelní, kávové a čajové servisy, mísy, tácy, talíře, talířky, džbánky, džbány, vázy, vázičky, láhve, sklo surové nebo polozpracované s výjimkou stavebního skla, skleněné upomínkové předměty, lahvičky, dárkové, umělecké a upomínkové předměty ze skla a keramiky, upomínkové předměty a výrobky ze skla, porcelánu, kameniny a plastických hmot, které nejsou zahrnuty v jiných třídách včetně keramických miniatur; (29) zpracovaná zelenina, jako je cibule konzervovaná, čočka konzervovaná, fazole konzervované, hrách konzervovaný, nakládaná zelenina, zelí kysané červené i bílé, nakládané okurky, zeleninové saláty, rajčatový protlak, zeleninové šťávy na vaření, sušená zelenina, vařená zelenina, zelenina v pikantním nálevu, zeleninové polévky, bramborové lupínky, bramborové vločky, bramborové hranolky, bramborové kaše, bramborové krokety, ovoce mražené, kompotované, konzervované, zavařené, kandované, sušené, jablčná a jiná pyré, kůry ovocné, ovocná dřevina i mražená, džemy, marmeláda, ovoce naložené v alkoholu, ovocné rosoly, ovocné saláty, zázvorový džem, brusinkový kompot, zpracované oříšky a arašidy, arašidové máslo, hrozinky, kakaové máslo, fíky, zpracované mandle, olivy konzervované, humus (pasta z cizmy), konzervované žampiony, konzervované lanýže, ryby, měkkýši, korýši, sumýši a výrobky z nich, jako jsou ančovičky (sardele), humři (neživí), kaviár, konzervy rybí, krevety (neživé), langusty (neživé), mušle jedlé (neživé), losos, moučka rybí pro lidskou spotřebu, raci (neživí), rybí plátky (filé), ryby ve slaném nálevu, neživé sardinky, slanečci, sledi, tuňák a ústřice, maso a masné výrobky, droby, vnitřnosti, dršťky, drůbež (neživá), bujóny, vývary, huspeniny, játra, játrová paštika, jelita, krvavá tlačěnka, jitrnice, klobásy, salámy, párky, konzervy masové, masové extrakty, polévky, přípravky na výrobu polévek, slanina, šunka, uzeniny, uzeniny v těstě, tukové pomazánky na chléb, vepřové, hovězí a drůbeží maso, sádlo, zvěřina, vejce, i sušené, vaječný bílek, vaječný žloutek, jedlé oleje, jedlé tuky, margarín, máslo, mléko a mléčné výrobky, jogurty, kefir, kumys (mléčný nápoj), mléčné nápoje (s vysokým obsahem mléka), smetana, syrovátka, sýry, sýřidlo, šlehačka, tofu, bílkoviny jako potrava, jedlá želatina, kasein používaný jako přísada ve výživě, pektin pro potravinářství, protein pro lidskou spotřebu; (43) gastroservis - zásobování restaurací a provozoven potravinářskými výrobky a nápoji, hromadné dodávání hotových jídel, nápojů do restaurací, jídelen, služby spojené s ubytováním, stravováním a občerstvením spadající do této třídy, provozování penzionů, hotelů, hostelů, motelů, hostinských činností, restaurace, bary, snack bary, kafeterie, motoresty, hostince, kantýny, závodní jídelny, menzy, rychlé občerstvení, catering, zajištění stravování při společenských akcích a služby spojené s nákupem a obstaráváním potravin, nápojů a občerstvení, pohostinství, příprava jídel, společné stravování, podávání jídel a nápojů, příprava jídel a nápojů ke spotřebě, zejména steaků a zeleninových a ovocných salátů a pizz, těstovin, poskytování a obstarávání jídla a nápojů, služby zajišťující stravování, pronájem automatů na nápoje a potraviny, zásobování (catering), poskytování gastronomických služeb, příprava jídel a výrobků studené kuchyně, pořádání hostin, provozování pizzerie, bufetu, samoobslužné restaurace, kavárny, vinárny, poradenství v oboru hotelnictví, poradenství v oboru gastronomie, zajišťování hotelových pobytů, dočasný pronájem apartmánů, sálů, salónek a jiných nebytových prostor obsažených v této třídě.

(511) 16, 21, 29, 43

(540) **Hadač Zapletal PROSTĚ MASO!**

(111) **379518**

(220) 19.11.2019

(320) 19.11.2019

(442) 19.02.2020

(151) 27.05.2020

(730) **ALGORIT CZECH s.r.o.**, Roháčova 2572, Písek, Budějovické Předměstí, 39701, CZ

(740) **DANĚK & PARTNERS** Advokátní a patentová kancelář, Ing. Dr. Vilém Daněk Ph.D., LL.M., Vinohradská 403/17, Praha 2, Vinohrady, 12000

(210) O-559954

(510) (9) počítačový software, počítačový hardware, software všeho druhu spadající do této třídy, nenaplňené inkoustové kazety pro tiskárny a kopírky, tonerové kazety bez náplně, pro tiskárny a kopírky, stahovatelné softwarové aplikace (aplikace), včetně her, počítačový herní software, herní programy (programy) a software pro použití s elektronickými hrami všeho druhu, kryptovací software, kryptovací programy, šifry spadající do této třídy, počítačové kódovací programy, počítačové periferie, vybavení pro elektronické zpracování dat, vybavení pro počítačové sítě a datovou komunikaci, komponenty a náhradní díly pro počítače, přístroje pro

záznam, převod, reprodukci zvuku nebo obrazu, přístroje pro zpracování informací, počítače, informace a záznamy na nosičích zařazených ve třídě 9, elektronická data a databáze, informační produkty v elektronických, datových, informačních a telekomunikačních sítích všeho druhu, software a hardware, periodika a knihy v elektronické podobě, databázové produkty zařazené ve třídě 9, nosiče dat či záznamů včetně audiokazet nahrané i nenahrané, elektronické, datové nebo informační sítě, multimediální aplikace na nosičích zařazených ve třídě 9 nebo v sítích, interaktivní a grafické programy, elektronické peněženky, čipy, multimediální nebo informační katalogy, audiovizuální programy a díla, programové vybavení pro počítače, software, hardware výpočetní, komunikační nebo informační techniky, elektronické databáze a databázové produkty, informace a záznamy na nosiči s výjimkou nosičů papírových ze třídy 16, informace a data na nosičích nebo i v elektronických, datových, informačních, počítačových a komunikačních sítích, související software a hardware, elektronické, datové nebo informační nebo komunikační nebo výpočetní sítě včetně jednotlivých součástí a náhradních dílů obsažených ve třídě 9, multimediální aplikace, počítačové hry, identifikátor typu dat informačních technologií, DVD, magnetické nosiče dat, elektronické tablety, mobilní telefony, přenosné elektronické přístroje a zařízení, přenosné počítače, ruční počítače, karty pro použití jako platební karty, bankovní karty zakódované, magnetické nebo strojově čitelné, hodnotové karty pro finanční účely (strojově čitelné nebo magnetické), včetně karet přízpůsobených pro mobilní telefony, sluneční brýle, brýle, kontaktní čočky; (35) zpracování počítačových dat a spravování databází, zprostředkování nákupu a prodeje v oblasti výpočetní techniky (hardware i software), zprostředkování nákupu a prodeje spotřebního materiálu do tiskáren, kopírování nebo rozmnožování dokumentů, půjčování fotokopírovacích strojů, aranžérství výkladů, předvádění (služby modelek) pro reklamní účely a podporu prodeje, oděvů a módních doplňků, služby v oblasti grafické úpravy pro reklamní účely, nákup zboží za účelem dalšího prodeje dekorativního, aranžérského a textilního materiálu, marketing, obstaravatelská a zprostředkovatelská služba v rámci propagace, reklamy, obchodní činnosti a kancelářských prací, účetnictví, marketingové služby v oblasti správy nemovitostí, logistiky, obchodní administrativy a kancelářské práce, tisk informačních tiskovin pro reklamní účely, účetní služby, poradenské komerční služby, inzertní činnost, poskytování pomoci při provozu obchodu, včetně zprostředkování obchodních a souvisejících obchodně personálních záležitostí, kontrola, vedení, vypracování statistických přehledů, poradenství v oblasti organizace a ekonomiky podnikání, poradenské služby při výběru zaměstnání, organizování výstav a veletrhů k reklamním a obchodním účelům, provádění aukcí a dražeb, pronájem kancelářských strojů a zařízení, distribuce zboží k reklamním účelům, vykonávání administrativních prací pomocí výpočetní techniky, příprava a vyhotovení daňových priznání, pronájem reklamních ploch, revize účtů (audit), zajištění reklamy za účelem prezentace podnikatelů v oblasti vnitrostátní a mezinárodní dopravy, přepravy, zasilatelství a skladističnických zařízení, pronájem prodejních automatů; (42) návrh a vývoj počítačového hardwaru a softwaru, pronájem počítačového softwaru, pronájem kryptovacího softwaru, vývoj počítačové šifry, aktualizace počítačového softwaru, vývoj aplikací v oblasti počítačového softwaru, hosting softwaru jako služby (SaaS), on-line poskytování webového softwaru, údržba počítačového softwaru, pronájem herního softwaru, oprava počítačového softwaru, software jako služba (SaaS), správa počítačového hardwaru a softwaru, tvorba softwaru, poradenské a konzultační služby týkající se výše uvedeného, poskytování informací týkajících se výše uvedeného, webové stránky (tvorba a správa), vědecké a technologické služby a s ním spojený výzkum a návrhy, průmyslové analýzy a výzkum, design internetových stránek a prezentací, vypracovávání technických zpráv, dobrozdání, expertizy a posudků, technické kreslení, odborné technické poradenství a vypracovávání posudků (v oblasti přírodovědné, architektonické a inženýrské činnosti), expertizy pro provoz a údržbu strojů a zařízení, konstruktérská a projekční činnost, tvorba programového vybavení, návrh a vývoj počítačového hardwaru a softwaru, počítačové kódování a šifry, analýzy chemické, přírodovědný výzkum, průzkum a projektování, výzkum a vývoj nových výrobků, konzultační, asistenční, analytické, designérské, vyhodnocovací a programovací služby týkající se počítačového software, firmware, hardware a informačních technologií, konzultace týkající se hodnocení, výběru a zavádění počítačového software, firmware, hardware, informačních technologií a systému zpracování dat, informačních technologií, a to i prostřednictvím telekomunikačních sítí, dodávkou on-line, Internetem a sítí World Wide Web, webhosting, webdesing, výzkumné služby v oblasti kryptování, kódování a dekódování zabezpečovacích systémů (tvorba software), poradenská činnost v oblasti aplikace výpočetní techniky, v oblasti informatiky, vytváření virtuálních počítačových 3D animací a modelů, informačních technologií, navrhování a realizace

automatizovaných systémů řízení, programátorská činnost, projekce počítačových sítí, poskytování práva užití software a pronájem software, instalace, opravy, údržba a servis software, vytváření interaktivních aplikací umožňující předávání a tvorbu grafické podoby prostřednictvím sítí Internet, programování, software - návrhy, převod a konverze počítačových programů a údajů (kromě fyzické konverze), převod a konverze údajů a dokumentů z fyzických médií na elektronická média, hostování na počítačových stránkách WEB, instalace počítačových programů, návrh počítačových systémů, programování internetových databázových systémů a internetových aplikací, konstrukce WWW prezentací a řešení WWW serverů, aktualizace a údržba počítačových programů, zhotovování kopií počítačových programů, technické studie v oblasti počítačů a programového vybavení, výzkum, vývoj a tvorba systémů pro elektronické obchodování, včetně příslušného software a hardware, poskytování know-how pro oblast elektronického obchodování a informačních technologií, programování multimediálních aplikací, vytváření interaktivních a grafických programů, počítačové animace a vizualizace, grafický design, zavádění, aktualizace, návrhy, strukturování a programování či jiné vytváření databází, jiných datových systémů a aplikací pro jejich zpracování, včetně jejich poskytování, přístupu k nim a jejich instalace, zavádění, aktualizace a údržby, návrhy, strukturování a programování či jiné vytváření internetových či intranetových počítačových stránek a nástěnek (webpages a websites) a internetových či intranetových aplikací, hostování (poskytování volného prostoru) pro internetové či intranetové informace, stránky a nástěnky (webpages a websites), hostování (poskytování volného prostoru) pro internetové či intranetové aplikace, převod (konverze) počítačových programů, dat či jiných údajů v elektronické podobě z různých formátů do jiných formátů, převod (konverze) dokumentů, dat či jiných údajů z fyzických médií na elektronická média, zálohování dat a informací elektronickými a počítačovými prostředky a prostřednictvím elektronické pošty.

(511) 9, 35, 42

(540)

ALGORIT CZECH

(111) **379519**

(220) 27.11.2019

(320) 27.11.2019

(442) 19.02.2020

(151) 27.05.2020

(730) **DISS-AL s.r.o.**, Chlumova 206/21, Praha 3, Žižkov, 13000, CZ

(210) O-560153

(510) (9) elektrické regulátory; (10) lékařské a veterinární přístroje a nástroje, zařízení pro diagnostiku, vyšetřování a monitorování; (11) zařízení pro disymetrizaci jak vnějšího tak i vnitřního prostředí člověka a pitné vody, elektroluminiscenční diody (led) světelné přístroje a zařízení, osvětlovací přístroje a zařízení, zařízení na filtrování vody, sanitární přístroje a zařízení, stroje a přístroje na čištění vzduchu, dezinfekční přístroje a zařízení, ionizační přístroje na úpravu vzduchu nebo vody, změkčovače vody, zařízení a stroje na čištění vody.

(511) 9, 10, 11

(540)

DISATRON

(111) **379520**

(220) 28.11.2019

(320) 28.11.2019

(442) 19.02.2020

(151) 27.05.2020

(730) **Triventum SGT s.r.o.**, Konská 332, Trinec, 73961, CZ

(210) O-560160

(510) (16) publikace, letáky, suvenýry a reklamní výrobky - v rámci této třídy; (25) oděvy pro muže, ženy i děti; (35) propagace sportovních soutěží a akcí, propagace výrobků a služeb druhých prostřednictvím sjednávání jménem sponzorů spojení jejich výrobků a služeb se sportovními aktivitami, propagace výrobků a služeb druhých prostřednictvím sjednávání jménem sponzorů spojení jejich výrobků a služeb se sportovními soutěžemi, propagace výrobků a služeb prostřednictvím sponzorování mezinárodních sportovních akcí, propagace výrobků a služeb prostřednictvím sponzorování sportovních akcí, reklama, včetně propagace výrobků a služeb třetích stran prostřednictvím sponzorských dohod a licenčních smluv v oblasti mezinárodních sportovních akcí, zprostředkovatelské služby pro propagaci sportovních osobností; (41) organizace kulturních, zábavních a sportovních akcí, organizování sportovních soutěží a sportovních turnajů,

organizování společných sportovních a kulturních akcí, objednávání sportovních osobností na akce (služby organizátora), instruktážní kurzy vztahující se ke sportovním aktivitám, organizování sportování, organizování sportovních aktivit, organizování sportovních událostí, organizování sportovních činností.

(511) 16, 25, 35, 41

(540)

BESKYDSKÝ DOGMARATON

(111) **379521**

(220) 28.11.2019

(320) 28.11.2019

(442) 19.02.2020

(151) 27.05.2020

(730) **Yage organics s.r.o.**, Šmeralova 130/5, Praha 7, Bubeneč, 17000, CZ

(210) O-560162

(510) (3) kosmetika; (44) aromaterapie, aplikace kosmetických výrobků na obličej.

(511) 3, 44

(540)

YAGE

(111) **379522**

(220) 28.11.2019

(320) 28.11.2019

(442) 19.02.2020

(151) 27.05.2020

(730) **Yage organics s.r.o.**, Šmeralova 130/5, Praha 7, Bubeneč, 17000, CZ

(210) O-560163

(510) (3) kosmetika; (44) aromaterapie, aplikace kosmetických výrobků na obličej.

(511) 3, 44

(540)

YAGE

(111) **379523**

(220) 27.11.2019

(320) 27.11.2019

(442) 19.02.2020

(151) 27.05.2020

(730) **STEVY s.r.o.**, 5. května 3/20, Třešť, 58901, CZ

(740) Mgr. Alexandra Mára Paurová, advokátka, Starostrašnická 199/42, Praha 10, 10000

(210) O-560164

(591) Barevná

(510) (35) reklama, řízení obchodní činnosti, obchodní administrativa, kancelářská práce.

(511) 35

(540)



(111) **379524**

(220) 28.11.2019

(320) 28.11.2019

(442) 19.02.2020

- (151) 27.05.2020
(730) **JOALIS s.r.o.**, Orlická 2176/9, Praha 3, Vinohrady, 13000, CZ
(740) Mgr. David Müller, Filipova 2016/6, Praha 4, Chodov, 14800
(210) O-560166
(510) (3) čistící, prací a mycí přípravky, mýdla, parfumerie (výrobky), vonné oleje, kosmetika a kosmetické přípravky, vlasová kosmetika, zubní pasty, masti (neléčivé), neléčivé ústní spreje, tělové spreje; (5) léčivé čaje, alkohol k léčebným účelům, sirupy pro farmaceutické účely, léčivá pleťová tonika, cukrovinky s léčivými přísadami, žvýkačky pro léčebné účely, vitamínové přípravky, doplňky stravy pro neléčebné účely, masti pro farmaceutické účely, minerální vody k lékařským účelům, farmaceutické přípravky, vitamínové tablety, potravní doplňky a dietetické přípravky, léčivé přísady do krmiv pro zvířata, léčivé potravinové doplňky, doplňky zdravé výživy vyrobené převážně z vitamínů, minerální potravinové doplňky, léčivé spreje, léčivé ústní spreje, nosní spreje pro léčebné účely; (44) lékařské služby, veterinární služby, poradenství v oboru péče o tělo a krásu, péče o čistotu a hygienu zvířat, hygienická a kosmetická péče.

(511) 3, 5, 44

(540) **PankreaDren**

- (111) **379525**
(220) 28.11.2019
(320) 28.11.2019
(442) 19.02.2020
(151) 27.05.2020
(730) **České vysoké učení technické v Praze**, Jugoslávských partyzánů 1580/3, Praha 6, Dejvice, 16000, CZ
(740) Ing. Václav Kratochvíl, Husníkova 2086/22, Praha 5, Stodůlky, 15800
(210) O-560169
(591) Barevná
(510) (6) kovová potrubí a jeho části pro vzduchotechnická zařízení, kovové konstrukce, kovové stavební výrobky a kovové stavební materiály, zejména trubní materiály, kovové armatury potrubí, kovový spojovací materiál, zejména pro rozvody vzduchotechniky, kovové trubky, kovová šroubení, ventily kovové (ne jako části strojů), kovové klapky pro vzduchotechnické potrubí; (9) senzorické systémy pro měření, řízení a regulaci stavu prostředí pro růst rostlin se zaměřením na podporu jejich pozitivního vlivu ve vnitřním prostředí místnosti; (11) rekuperační jednotky, klimatizační zařízení, ohříváče vzduchu a vody, výměníky tepla, větrací zařízení, regulátory topení, regulátory ústředního vytápění a větrání, ventilátory a jejich příslušenství, vzduchotechnická zařízení a jejich regulátory, klimatizační filtry, tepelná čerpadla, chladicí zařízení a chladicí stroje, přístroje na chlazení vzduchu, stroje a přístroje na čištění vzduchu, tepelné regenerátory, teplovodní vytápěcí zařízení, ventilátory jako součásti větracích zařízení, ventilátory elektrické pro osobní potřebu, výměníky tepla (s výjimkou výměníků jako součástí strojů), vysoušecí zařízení, vytápěcí tělesa, vytápěcí zařízení (elektrická), vytápěcí zařízení, vyhřívací zařízení, vzduch (ohříváče), zařízení na osvětlení vzduchu, zařízení na filtraci vzduchu, zařízení pro klimatizaci; (37) montáž a opravy měřicí a regulační techniky, montáž, opravy a údržba elektrických, elektrotechnických a elektronických zařízení, instalace a opravy vytápění a větrání, instalace a opravy chladicích zařízení, instalace a opravy klimatizačních zařízení, konzultační činnost v oblasti investiční výstavby, montážní a opravárenské práce týkající se oken, prosklených oken, stěn a světlíků, montáže zasklívacích systémů balkonů, lodžii, teras, jejich údržba a opravy, montáže, údržba a opravy skleníků.

(511) 6, 9, 11, 37

(540)

Klimaokno
Rostliny pro lepší prostředí budov

- (111) **379526**
(220) 28.11.2019
(320) 28.11.2019
(442) 19.02.2020
(151) 27.05.2020
(730) **Hirst Richard**, náměstí 14. října 1307/2, Praha 5, Smíchov, 15000, CZ
(740) PROPATENT, JUDr. Matěj Sedláček, Pod Pekařkou 107/1, Praha 4, Podolí, 14700

- (210) O-560175
(591) Barevná
(510) (9) audio a video nahrávky, elektronicky zaznamenaná data, nahrávací a vysílací přístroje, digitální a magnetická záznamová média se zvukem či hudbou, zařízení pro přehrávání mediálního obsahu, mediální obsah, stahovatelné hudební nahrávky, obrázky a videa, paměťová média, zařízení a vybavení pro vysílání počítačové hry a programy, videohry, interaktivní počítačové programy, stahovatelné programy, aplikace a hry pro mobilní telefony a tablety, pouzdra na mobilní telefony, elektronické diáře a tablety, hry pro herní konzole, klávesnice, cartridge pro videohry, televizní herní sety, elektronické herní přístroje, počítače, herní sestavy, díly a příslušenství pro všechny výrobky uvedené ve třídě 9; (16) kancelářské potřeby, fotografický materiál a tiskoviny, tištěné publikace všeho druhu včetně knih, časopisů, novin, brožur, katalogů a reklamních materiálů, fotografie, pohlednice, nálepky a samolepky, kalendáře, balicí a obalový papír, plastové fólie jako obalový materiál, umělecká díla a figurky z papíru a lepenky, kapesníky a jednorázové ubrousky, karty, vzory pro výrobu oděvů; (21) stolní nádoby, nádobí na pečení a vaření, kuchyňské náčiní a nádoby, kosmetické a toaletní potřeby do koupelny, koupelňové doplňky, nádoby na pití a jídlo, džbánky a hrnky, kartáče na vlasy, potřeby pro domácnost, pokladničky (prasátka), papírové kelímky a talíře; (24) prostěradla, povlečení, ložní prádlo, přehozy, ručníky, textilní a plastové závěsy; (25) oblečení, obuv, pokrývky hlavy; (28) hračky, hry a žertovné předměty, sportovní potřeby a vybavení, ozdoby pro slavnostní příležitosti, ruční elektronické herní přístroje, panenky a postavičky, stolní hry, díly a příslušenství uvedených výrobků ze třídy 28; (35) marketingové a propagační služby, obchodní management umělecké činnosti a výkonných umělců; (38) přenos videí, videofilmů, podcastů, digitálních dokumentů, obrázků, fotek, her, uživatelsky generovaného obsahu a informací přes internet, vysílání audiovizuálního a multimediálního obsahu prostřednictvím internetu, digitální audio vysílání; (41) zábavní a vzdělávací služby, kulturní služby a aktivity, on-line zábava, hudební vystoupení, živá hudební představení a vystoupení, poskytování digitální hudby, organizování zábavy, nahrávací a vydavatelské služby, multimediální publikování, publikování on-line elektronických publikací v oblasti hudby a videa, vydávání tiskovin a tištěných publikací, tvorba, nahrávání a produkce audionahrávek, videí, filmů, počítačových her a aplikací pro mobilní telefony, produkce živých vystoupení, organizování soutěží (zábavních nebo vzdělávacích), produkce televizních, rozhlasových a filmových programů, služby související s počítačovými hrami a videohrami a elektronickými hrami, výroba interaktivní zábavy, počítačových a mobilních her, poradenské a konzultační služby vztahující se k výše uvedeným službám.

(511) 9, 16, 21, 24, 25, 28, 35, 38, 41

(540)



- (111) **379527**
(220) 28.11.2019
(320) 28.11.2019
(442) 19.02.2020
(151) 27.05.2020
(730) **Radil Jan**, V Zákoutí 277, Kutná Hora, Karlov, 28401, CZ
(740) Marek&Stanovský v.o.s., Mgr. Ing. Zdeněk Stanovský, advokát, Na Hutích 661/9, Praha 6, 16000

(210) O-560188

- (510) (32) pivo a pivovarnické výrobky, nealkoholické nápoje, přípravky pro výrobu nápojů; (33) přípravky k výrobě alkoholických nápojů, alkoholické nápoje s výjimkou piva; (35) reklamní, marketingové a propagační služby, pomoc v obchodní a podnikatelské činnosti, management a administrativní služby.

(511) 32, 33, 35

(540)

PIJTE A MILUJTE S ROZUMEM

(540)

- (111) **379528**
(220) 29.11.2019
(320) 29.11.2019
(442) 19.02.2020
(151) 27.05.2020
(730) **CIT-CZECH IMPORT TRADING s.r.o.**, K letišti 1049/57, Praha 6, Ruzyně, 16100, CZ
(740) Loskotová & partneři, patentová a známková kancelář, Ing. Gabriela Loskotová, K závětinám 727, Praha 5, Řeporyje, 15500
(210) O-560224
(510) (9) přístroje a nástroje pro měření, signalizaci, kontrolu, zejména přístroje pro měření elektrické energie, elektroměry, součásti a náhradní díly uvedených výrobků spadající do třídy 9; (37) instalace, servis a opravy přístrojů a nástrojů pro měření, signalizaci, kontrolu, přístrojů pro měření elektrické energie, elektroměrů; (42) konzultace a poradenství v oblasti přístrojů a nástrojů pro měření, signalizaci, kontrolu, přístrojů pro měření elektrické energie, elektroměrů.
(511) 9, 37, 42
(540)

DTS-353L

- (111) **379529**
(220) 02.12.2019
(320) 02.12.2019
(442) 19.02.2020
(151) 27.05.2020
(730) **Buzek Lukáš**, Horečkova 1582/4, Kopřivnice, 74221, CZ
(740) Ing. Pavel Nádvořník s.r.o., Klínová 620/1, Ostrava, Hulváky, 70900
(210) O-560228
(591) Barevná
(510) (30) káva, kávové příchuti a aroma, mletá a zrnková káva, kávové směsi, nápoje obsahující kávu, kávové extrakty, kávové náhražky a extrakty z kávových náhražek, instantní káva a nápoje na bázi kávy, káva bez kofeinu, extrakty z kávy bez kofeinu, cikorka a extrakty z cikorky, kakao, nápoje obsahující kakao, kakaové výrobky, čaj, bylinkový čaj, čajové směsi, čokoláda, prášková čokoláda a vanilka, ledová káva, ledový čaj, ledová čokoláda, cukr, trvanlivé pečivo, chléb, rohlíky, pekárenské výrobky včetně koblíh, placiček, sušenek, koláčků, dortů, jakož i polotovary k jejich přípravě, čokoládové a cukrářské výrobky a cukrovinky, příchutě, mražený jogurt, zmrzlina, polevy, sorbety, nálevy, sladké pečivo, palačinky a lívance, cukrářské zboží, listkové těsto, sendviče, sladkosti, zákusky, vafle a oplatky, jemné pečivo, bonbóny; (35) merchandising, reklamní, marketingové a propagační činnosti, organizování propagačních nebo komerčních výstav a předvádění výrobků a služeb pro komerční a reklamní účely, psaní reklamních textů, maloobchodní činnost a zprostředkování obchodu prostřednictvím komunikačních sítí (internet) s kávou, čajem, kakaem, nealkoholickými a alkoholickými nápoji, pivem, vínem a energetickými nápoji, alkoholickými nápoji a vínem, export, marketing, propagace, reklama a inzerce všemi druhy sdělovacích prostředků; (43) restaurační činnost (služby), gastronomické služby, příprava pokrmů, služby zajišťující stravování a nápoje, rauty, cateringové služby, restaurační služby, bufety, mobilní cateringové služby, bary, cocktail bary, delikatesy (restaurace), denní bary (v restauraci, hotelu), kavárna a kavárenské služby, provoz kavárny, cukrárna, vinárna, čajovna, bar, bufet, firemní akce (poskytování jídel a nápojů), stravování a nápoje pro koktejlové party, zahradních party, gril – restaurace, služby ochutnávky vín (zajištění nápojů), poradenské služby v oblasti kulinářského umění, služby osobního šéfkuchaře, pronájem místností na společenské akce, zajišťování a poskytování dočasného ubytování, rezervace ubytování (služby), pořádání gastronomických akcí.
(511) 30, 35, 43
(540)



- (111) **379530**
(220) 02.12.2019
(320) 02.12.2019
(442) 19.02.2020
(151) 27.05.2020
(730) **Petr Čech Sport, a.s.**, Hvězdova 1716/2b, Praha 4, Nusle, 14000, CZ
(740) AK Jana Fráňová, JUDr. Jana Fráňová, advokát, Jakubská 14, Praha 1, 11000
(210) O-560243
(591) Barevná
(510) (16) tištěné propagační materiály, papír, tiskárenské výrobky, vstupenky, tištěné listky, prospekty, blahopřání, bloky (papírnické výrobky), brožury, časopisy (periodika), desky (papírnické výrobky), dopisní papír, etikety kromě textilních, formuláře, fotografie (tištěné), kalendáře, karty, knihy, kornouty (papírové), mapy, noviny, obálky (papírnické výrobky), obaly (papírnické výrobky), obaly bublinové (z umělých hmot), obaly na lahve (lepenkové nebo papírové), obrazy, obtisky, papírenské výrobky, pera (kancelářské potřeby), pohlednice, poutače z papíru nebo lepenky, prospekty, publikace, pytlíky jako obaly (z papíru nebo umělých hmot), samolepky (papírnické výrobky), razítka, vlajky (papírové); (35) reklamní a inzertní materiály (publikování), inzertní, informační, reklamní a propagační služby všeho druhu, včetně inzerce; (41) výchova, vzdělávání, zábava, organizování kulturních a sportovních aktivit, a to soutěží, organizování cyklistických závodů.
(511) 16, 35, 41
(540)



- (111) **379531**
(220) 02.12.2019
(320) 02.12.2019
(442) 19.02.2020
(151) 27.05.2020
(730) **JEŠTĚ jednu s.r.o.**, Karlínské náměstí 235/13, Praha 8, Karlín, 18600, CZ
(740) Mgr. Jolana Fremrová, advokát, Mgr. Jolana Fremrová, Nuselská 419/92, Praha 4, Michle, 14000
(210) O-560244
(510) (30) zmrzlina, led, zmrzlina, mražené jogurty a sorbety, mražený jogurt [mražená cukrovinka], mražené cukrovinky, sorbety, zmrzlinové kornoutky, veganská zmrzlina, polevy na zmrzlinu, nanuky; (35) velkoobchodní prodej cukrářských výrobků, maloobchodní prodej cukrářských výrobků, velkoobchodní prodej zmrzliny, maloobchodní prodej zmrzliny; (43) služby zmrzlinových barů.
(511) 30, 35, 43
(540)

JEŠTĚ jednu.

(111) **379532**

(220) 03.12.2019

(320) 05.06.2019

(442) 19.02.2020

(151) 27.05.2020

(730) **Kofola a.s.**, súp. č. 1, Rajecká Lesná, SK

(740) Zathurecky InPaRtners, s. r. o., Kláry Jarunkovej 4, Banská Bystrica, 97401

(210) O-560264

(591) Barevná

(510) (30) čajové nápoje; (32) nealkoholické nápoje, šumivé nealkoholické nápoje, vody (nápoje), sycené vody.

(511) 30, 32

(540)



(111) **379533**

(220) 03.12.2019

(320) 05.06.2019

(442) 19.02.2020

(151) 27.05.2020

(730) **Kofola a.s.**, súp. č. 1, Rajecká Lesná, SK

(740) Zathurecky InPaRtners, s. r. o., Kláry Jarunkovej 4, Banská Bystrica, 97401

(210) O-560265

(591) Barevná

(510) (30) čajové nápoje; (32) nealkoholické nápoje, šumivé nealkoholické nápoje, vody (nápoje), sycené vody.

(511) 30, 32

(540)



(111) **379534**

(220) 03.12.2019

(320) 05.06.2019

(442) 19.02.2020

(151) 27.05.2020

(730) **Kofola a.s.**, súp. č. 1, Rajecká Lesná, SK

(740) Zathurecky InPaRtners, s. r. o., Kláry Jarunkovej 4, Banská Bystrica, 97401

(210) O-560266

(591) Barevná

(510) (30) čajové nápoje; (32) nealkoholické nápoje, šumivé nealkoholické nápoje, vody (nápoje), sycené vody.

(511) 30, 32

(540)



(111) **379535**

(220) 03.12.2019

(320) 03.12.2019

(442) 19.02.2020

(151) 27.05.2020

(730) **JCA s.r.o.**, Čsl. armády 2113/58, Most, 43401, CZ

(740) Mgr. PETR ŽIŽKA, advokátní kancelář, Mgr. Petr Žižka, advokát, Sedláčkova 209/16, Plzeň, Vnitřní Město, 30100

(210) O-560272

(591) Barevná

(510) (37) stavebnictví, stavitelství, opravy budov, staveb, konzultace v oblasti stavitelství a stavebnictví, stavební a stavitelské služby, instalační a montážní služby, čištění, opravy a údržba, údržba a opravy budov, stavebnictví a demolice staveb, informace v oblasti stavebnictví, stavba nemovitostí, stavba komerčních nemovitostí, stavba obytných nemovitostí, ochrana budov proti požárům během výstavby, budování staveb, stavební informace, služby řízení stavebních projektů; (41) vzdělávání v oblasti bezpečnosti a ochrany zdraví při práci, vzdělávací a školicí služby, odborné vzdělávání v oblasti první pomoci, organizování a řízení vzdělávacích seminářů; (42) služby technického poradenství vztahující se k pozemnímu stavitelství.

(511) 37, 41, 42

(540)



(111) **379536**

(220) 03.12.2019

(320) 03.12.2019

(442) 19.02.2020

(151) 27.05.2020

(730) **InAura s.r.o.**, třída Edvarda Beneše 1530/70, Hradec Králové, Nový Hradec Králové, 50012, CZ

(210) O-560274

(510) (5) potravinový doplněk s regeneračními účinky.

(511) 5

(540)



(111) **379537**

(220) 03.12.2019

(320) 03.12.2019

(442) 19.02.2020

(151) 27.05.2020

(730) **Němeček Petr**, Údolní 1580, Uherský Brod, 68801, CZ

(740) Ing. Zdeněk Kučera, Dlouhá 207 (P.O.Box 92), Slušovice, 76315

(210) O-560276

(591) Barevná

(510) (29) mražené ovocné dřeně a pyré, marmelády, džemy, konzervované ovoce, sušené ovoce, tvarohové krémy, dezerty obsahující ovoce, mléčné výrobky; (30) zmrzlina, mražené cukrovinky na bázi mléka, smetany, tvarohu nebo pudinku, zmrzlinové směsi, zmrzlina ovocná, zmrzlina smetanová, cukrářské zmrzlinové výrobky, mražené smetanové krémy, mražené smetanové krémy kakaové a čokoládové, mražené krémy s rostlinným tukem, mražené krémy jogurtové, mražené krémy s přídavkem ovoce, mražené dorty, zmrzlina ovocná, cukrovinky, cukrářské výrobky, cukrářské zmrzlinové výrobky, mražené cukrovinky, poháry a koktejly se zmrzlinou, polevy, náplně do cukrářských výrobků; (32) nealkoholické nápoje, vody minerální a šumivé, sirupy a jiné přípravky k přípravě nápojů, džusy, šťávy ovocné a nápoje z ovocných šťáv nealkoholických (nezkvašených), šumivé ovocné nápoje (lihuprosté), šumivé nápoje s ovocnou šťávou, ledové nápoje a tříště, nealkoholické koktejly.

(511) 29, 30, 32
(540)



(111) **379538**
(220) 03.12.2019
(320) 03.12.2019
(442) 19.02.2020
(151) 27.05.2020
(730) **KITAMURA MACHINERY CO., LTD.**, 1870 Toide-komyoji, Takaoka-shi, Toyama, JP
(740) Čermák a spol., JUDr. Karel Čermák Ph.D., LL.M., Elišky Peškové 735/15, Praha 5, Smíchov, 15000
(210) O-560278
(510) (7) horizontální obráběcí centra, vertikální obráběcí centra, mostová obráběcí centra, pětiosá obráběcí centra, sedmiosá obráběcí centra, souřadnicové vyvrtávačky pro obrábění kovů, kovoobráběcí stroje, 3D tiskárny.
(511) 7
(540)



(111) **379539**
(220) 04.12.2019
(320) 04.12.2019
(442) 19.02.2020
(151) 27.05.2020
(730) **British American Tobacco (Brands) Limited**, Globe House 4 Temple Place, London WC2R 2PG, GB
(740) Baker & McKenzie s.r.o., advokátní kancelář, JUDr. Jiří Čermák, Klimentská 46/1216, Praha 1, 11002
(210) O-560310
(591) Barevná
(510) (34) cigarety, tabák surový nebo zpracovaný, tabák k vlastnímu ubalení, dýmkový tabák, tabákové výrobky, náhražky tabáku (nikoli pro lékařské účely), doutníky, doutníčky, zapalovače cigaret, zapalovače doutníků, zápalky, kuřácké potřeby, cigaretový papír, cigaretové dutinky, cigaretové filtry, kapesní strojky na balení cigaret, ruční stroje pro vkládání tabáku do

papírových dutinek, elektronické cigarety, kapaliny pro elektronické cigarety, tabákové výrobky pro účely zahřívání.

(511) 34
(540)



(111) **379540**
(220) 10.12.2019
(320) 10.12.2019
(442) 19.02.2020
(151) 27.05.2020
(730) **CLARO s.r.o.**, Mánesova 3014/16, Brno, Královo Pole, 61200, CZ
(740) Kania, Sedlák, Smola, s.r.o., Mendlovo náměstí 907/1a, Brno, Staré Brno, 60300
(210) O-560439
(591) Barevná
(510) (36) pojištění, finančnictví, peněžnictví, služby v oblasti nemovitostí.
(511) 36
(540)



(111) **379541**
(220) 10.12.2019
(320) 10.12.2019
(442) 19.02.2020
(151) 27.05.2020
(730) **ROSSUM LTD**, Shelton Street 71-75, WC2H9JQ London, Covent Garden, GB
(740) HARBER IP s.r.o., Dukelských hrdinů 567/52, Praha 7, Holešovice, 17000
(210) O-560444
(591) Barevná
(510) (9) počítačový hardware, počítačový software, počítačové programy, software pro mobilní aplikace, účetní software, software pro automatizaci účetních procesů, software pro fakturaci, software pro finančnictví, software pro rozpoznání optických znaků, software pro automatické zpracování dat; (35) poradenské služby v oblasti organizace a řízení obchodu, pomoc při řízení obchodní činnosti, obchodní poradenské služby v oblasti informačních technologií, poradenské služby v oblasti účetnictví, poradenské služby v oblasti automatizace účetních procesů, účetnictví, fakturace, služby zpracování dat; (42) aktualizace, údržba a instalace počítačových programů, poradenství v oblasti systému zpracování dat, softwarové inženýrství, vývoj software, programování, upravování počítačového software na zakázku, navrhování a vývoj počítačového software pro automatizaci zpracování dat, pro správu úkolů a pro obchodní a účetní procesy, navrhování a vývoj software pro mobilní aplikace, elektronické ukládání a zálohování dat, platforma jako služba (PaaS), software jako služba (SaaS), pronájem aplikačního softwaru; (45) udělování licencí na počítačový software.
(511) 9, 35, 42, 45

(540)

ROSSUM

- (111) **379542**
(220) 11.12.2019
(320) 11.12.2019
(442) 19.02.2020
(151) 27.05.2020
(730) **TALENT MANAGEMENT spol. s r.o.**, Masarykovo nábřeží 2018/10, Praha 2, Nové Město, 12000, CZ
(740) JUDr. Petr Pečený, advokát, Purkyňova 74/2, Praha, 11000
(210) O-560453
(510) (9) záznamové nosiče, nosiče informací (elektrické nebo elektronické), magnetické nosiče dat s nahraným softwarem, optické nosiče dat s nahraným softwarem, záznamová zařízení pro nosiče zvuku a obrazu, videohry v podobě počítačových programů zapsaných na datové nosiče, nosiče dat na počítače s nahraným softwarem; (16) manuál v tištěné podobě, tiskoviny, fotografie, psací potřeby, diáře, grafické reprodukce, grafické tisky, knihy, komiksy (knihy), krabice z lepenky (papíru), letáky, listky, mechanické tužky, obrazy, papírnické zboží, pečeti (razítka), kancelářské potřeby spadající do této třídy, plakáty, reklamní plakáty, plastové obaly; (35) merchandising, marketing, služby maloobchodníka týkající se výrobků ve třídách 9 a 16 a služeb ve třídách 38 a 41 tohoto seznamu; (38) komunikace poskytované elektronicky, počítačová síťová komunikace, elektronické datové komunikace, služby audiovizuální komunikace, počítačová datová komunikace, komunikace mezi počítači, služby mobilní komunikace, datová komunikace elektronickými prostředky, komunikace prostřednictvím počítačových terminálů, videovysílání, poradenství v oblasti elektronické komunikace, poskytování služeb v oblasti online komunikace, počítačová komunikace a přístup k internetu, přenos zpráv SMS, obrazové, hlasové, zvukové, hudební a textové komunikace mezi mobilními telekomunikačními přístroji; (41) video produkce, výroba videofilmů, půjčování video nosičů a videoprogramů, pronájem záznamových nosičů, pronájem videozařízení, prezentace videozáznamů, služby video knihoven, střih a zpracování videozáznamů, audio a video nahrávací služby, zábavní služby v oblasti videoher, poskytování videozábavy prostřednictvím webových stránek, poskytování služeb v oblasti automatizovaných videonahrávek, služby nahrávacího video a televizního studia, služby animace zejména speciální efekty pro video, provozování video zařízení pro výrobu televizních programů, služby elektronické knihovny pro dodávání elektronických informací (včetně archivních) ve formě textů, audio nebo video záznamů.

(511) 9, 16, 35, 38, 41

(540)

red pillows talks

- (111) **379543**
(220) 11.12.2019
(320) 11.12.2019
(442) 19.02.2020
(151) 27.05.2020
(730) **Československá obchodní banka, a.s.**, Radlická 333/150, Praha 5, Radlice, 15000, CZ
(740) Baker & McKenzie s.r.o., advokátní kancelář, JUDr. Jiří Čermák, Klimentův 46/1216, Praha 1, 11002
(210) O-560469
(510) (9) systémy dálkového přenosu dat, programy na zpracování dat, dešifrovací soustavy, platební karty, čipy, informační produkty v elektronické podobě, bezpečnostní zařízení pro úschovu svěřených peněz, cenných listin, dokumentů i ostatních cenností spadající do této třídy, přístroje a zařízení pro směnu a výměnu peněz spadající do této třídy; (16) tiskoviny všeho druhu, včetně cenných papírů, šeků, směnec, burzovních listů, informační produkty na papírových nosičích; (35) inzertní, reklamní a propagační činnost, uskutečňovaná prostřednictvím jakýchkoliv médií, marketing, informační servis a poradenské služby v oblasti obchodu, obchodní management a obchodní administrativa, automatizované zpracování dat v oblasti bankovníctví, prezentace akcí pro reklamní a obchodní účely; (36) služby finanční, peněžní, nemovitostní a pojišťovací,

včetně příslušných on-line služeb spadajících do této třídy, charitativní shromažďování finančních prostředků, veřejné sbírky a grantové rozdělování finančních prostředků, organizování a pořádání dobročinných sbírek; (38) telekomunikace, systém dálkového přenosu dat prostřednictvím všech dostupných médií; (39) přeprava peněz, cenných papírů a jiných cenností; (41) výchova a vzdělávání, pořádání společenských, kulturních, zábavních i sportovních akcí, dobročinná činnost a charitativní humanitární činnost v oblasti kulturní, výchovné a vzdělávací i sportovní, organizování a pořádání kulturních dobročinných humanitárních akcí, organizování a pořádání veřejných sbírek nefinančního rázu v rámci této třídy; (42) tvorba, zavádění, adaptace, aktualizace a údržba softwaru, kódování a dekódování zabezpečovacích systémů, tvorba www stránek.

(511) 9, 16, 35, 36, 38, 39, 41, 42

(540)

ČSOB Digi

- (111) **379544**
(220) 11.12.2019
(320) 11.12.2019
(442) 19.02.2020
(151) 27.05.2020
(730) **Československá obchodní banka, a. s.**, Radlická 333/150, Praha 5, Radlice, 15000, CZ
(740) Baker & McKenzie s.r.o., advokátní kancelář, JUDr. Jiří Čermák, Klimentův 46/1216, Praha 1, 11002
(210) O-560470
(510) (9) systémy dálkového přenosu dat, programy na zpracování dat, dešifrovací soustavy, platební karty, čipy, informační produkty v elektronické podobě, bezpečnostní zařízení pro úschovu svěřených peněz, cenných listin, dokumentů i ostatních cenností spadající do této třídy, přístroje a zařízení pro směnu a výměnu peněz spadající do této třídy; (16) tiskoviny všeho druhu, včetně cenných papírů, šeků, směnec, burzovních listů, informační produkty na papírových nosičích; (35) inzertní, reklamní a propagační činnost, uskutečňovaná prostřednictvím jakýchkoliv médií, marketing, informační servis a poradenské služby v oblasti obchodu, obchodní management a obchodní administrativa, automatizované zpracování dat v oblasti bankovníctví, prezentace akcí pro reklamní a obchodní účely; (36) služby finanční, peněžní, nemovitostní a pojišťovací, včetně příslušných on-line služeb spadajících do této třídy, charitativní shromažďování finančních prostředků, veřejné sbírky a grantové rozdělování finančních prostředků, organizování a pořádání dobročinných sbírek; (38) telekomunikace, systém dálkového přenosu dat prostřednictvím všech dostupných médií; (39) přeprava peněz, cenných papírů a jiných cenností; (41) výchova a vzdělávání, pořádání společenských, kulturních, zábavních i sportovních akcí, dobročinná činnost a charitativní humanitární činnost v oblasti kulturní, výchovné a vzdělávací i sportovní, organizování a pořádání kulturních dobročinných humanitárních akcí, organizování a pořádání veřejných sbírek nefinančního rázu v rámci této třídy; (42) tvorba, zavádění, adaptace, aktualizace a údržba softwaru, kódování a dekódování zabezpečovacích systémů, tvorba www stránek.

(511) 9, 16, 35, 36, 38, 39, 41, 42

(540)

Finanční a digitální vzdělávání ČSOB pro školy

- (111) **379545**
(220) 11.12.2019
(320) 11.12.2019
(442) 19.02.2020
(151) 27.05.2020
(730) **Československá obchodní banka, a. s.**, Radlická 333/150, Praha 5, Radlice, 15000, CZ
(740) Baker & McKenzie s.r.o., advokátní kancelář, JUDr. Jiří Čermák, Klimentův 46/1216, Praha 1, 11002
(210) O-560480
(510) (9) systémy dálkového přenosu dat, programy na zpracování dat, dešifrovací soustavy, platební karty, čipy, informační produkty v elektronické podobě, bezpečnostní zařízení pro úschovu svěřených peněz, cenných listin, dokumentů i ostatních cenností spadající do této třídy, přístroje a zařízení pro směnu a výměnu peněz spadající do této třídy; (16) tiskoviny všeho druhu, včetně cenných papírů, šeků, směnec, burzovních listů, informační produkty na papírových nosičích; (35) inzertní, reklamní a propagační činnost, uskutečňovaná prostřednictvím jakýchkoliv médií, marketing, informační servis a poradenské služby v oblasti obchodu,

obchodní management a obchodní administrativa, automatizované zpracování dat v oblasti bankovníctví, prezentace akcí pro reklamní a obchodní účely; (36) služby finanční, peněžní, nemovitostní a pojišťovací, včetně příslušných on-line služeb spadajících do této třídy, charitativní shromažďování finančních prostředků, veřejné sbírky a grantové rozdělování finančních prostředků, organizování a pořádání dobročinných sbírek; (38) telekomunikace, systém dálkového přenosu dat prostřednictvím všech dostupných médií; (39) přeprava peněz, cenných papírů a jiných cenností; (41) výchova a vzdělávání, pořádání společenských, kulturních, zábavních i sportovních akcí, dobročinná činnost a charitativní humanitární činnost v oblasti kulturní, výchovné a vzdělávací i sportovní, organizování a pořádání kulturních dobročinných humanitárních akcí, organizování a pořádání veřejných sbírek nefinančního rázu v rámci této třídy; (42) tvorba, zavádění, adaptace, aktualizace a údržba softwaru, kódování a dekodování zabezpečovacích systémů, tvorba www stránek.

(511) 9, 16, 35, 36, 38, 39, 41, 42

(540)

DoKapsy od ČSOB

(111) **379546**

(220) 13.12.2019

(320) 13.12.2019

(442) 19.02.2020

(151) 27.05.2020

(730) **Dvořák Michal**, Vladislava Vančury 635, Praha 5, Zbraslav, 15600, CZ

(210) O-560541

(510) (5) léčiva, humánní léčiva, veterinární léčiva, potravinové doplňky, léčivé potravinové doplňky, proteinové potravinové doplňky; (28) sportovní potřeby a vybavení, rehabilitační stroje; (44) zdravotní péče v oblasti nápravných cvičení, zdravotní péče v oblasti relaxační terapie, služby zdravotní péče.

(511) 5, 28, 44

(540)

LIOCORE

(111) **379547**

(220) 13.12.2019

(320) 13.12.2019

(442) 19.02.2020

(151) 27.05.2020

(730) **Muzeum hlavního města Prahy**, Kožná 475/1, Praha 1, Staré Město, 11000, CZ

(210) O-560550

(510) (35) reklama a propagace; (41) vzdělávání, školení, zábava, sportovní a kulturní činnosti.

(511) 35, 41

(540)



Muzeum
města
Prahy

(111) **379548**

(220) 16.12.2019

(320) 16.12.2019

(442) 19.02.2020

(151) 27.05.2020

(730) **Bojtarová Jana**, Vltavanská 320, Hradištko, Rajchardov, 25209, CZ

(740) **KMVS, advokátní kancelář, s.r.o., JUDr. Ivan David, advokát, Hellichova 458/1, Praha 1, Malá Strana, 11800**

(210) O-560560

(591) Barevná

(510) (29) konzervované, mražené, sušené a vařené ovoce a zelenina, želé, džemy, kompoty, mléko, sýry, máslo, jogurty a jiné mléčné výrobky, náhražky mléka; (30) zmrzliny, sorbety a jiné produkty určené ke konzumaci v mraženém stavu, cukrovinky, káva, čaj, kakao, náhražky kávy, nápoje na bázi kávy, kakaa, čokolády a čaje, chléb, pečivo, těstoviny, čokoláda, koření, led (zmražená voda), obilniny upravené pro konzumaci lidmi,

například ovesné vločky, kukuřičné lupínky a müsli, koláče, sendviče; (32) nealkoholické nápoje, piva, minerální a syčené vody, ovocné nápoje a ovocné šťávy, sirupy a jiné nealkoholové přípravky pro přípravu nápojů; (35) řízení obchodní činnosti, obchodní administrativa, pomoc při provozu a řízení obchodního podniku, poradenství v oblasti řízení a organizace podniku, podpora prodeje jiných osob, reklama, propagace; (43) služby zajišťující stravování a nápoje, kavárny, cukrárny, restaurace, zajišťování stravování.

(511) 29, 30, 32, 35, 43

(540)



#milujemetocenou

(111) **379549**

(220) 16.12.2019

(320) 16.12.2019

(442) 19.02.2020

(151) 27.05.2020

(730) **WIC Prague a.s.**, náměstí Curieových 43/5, Praha 1, Staré Město, 11000, CZ

(210) O-560562

(510) (41) klubové služby (zábava), pořádání a vedení konferencí, pořádání a vedení kongresů, pořádání a vedení osobních vzdělávacích fór, pořádání a vedení seminářů, pořádání a vedení symposií, pořádání a vedení workshopů, pořádání a vedení módních přehlídek pro zábavu, provozování rekreačních zařízení, provozování sportovních zařízení, služby nočního klubu (zábava); (43) bary, bufety, hotelové služby, jídelny, kavárny, pronájem jednacích místností, pronájem přechodného ubytování, restaurace, rezervace přechodného ubytování, rezervace ubytování v hotelech, služby recepce pro přechodné ubytování, služby ubytovací kanceláře (hotely), zajištění stravování.

(511) 41, 43

(540)

35mm

(111) **379550**

(220) 16.12.2019

(320) 16.12.2019

(442) 19.02.2020

(151) 27.05.2020

(730) **Mountfield a.s.**, Mirošovická 697, Mnichovice, 25164, CZ

(740) **BOHEMIA PATENT, Ing. Jana Vandělíková, Petrská 1136/12, Praha 1, Nové Město, 11000**

(210) O-560563

(510) (6) obecné kovy a jejich slitiny, včetně nerezové oceli, obecné kovy v surovém stavu nebo částečně zpracované, kovové stavební výrobky, stavební konstrukce (kovové), kovové stavební příslušenství, kovové stavební lešení, přenosné kovové stavební konstrukce, kovové markýzy, modulární přenosné stavební konstrukce (kovové), kovové skleníky jako pevné stavební konstrukce, kovové stavební a konstrukční materiály a prvky, kovové zámečnické potřeby, drátěné pletivo, kabely, dráty a řetězy kovové, oblouky z kovových materiálů jako podpora pro rostliny, trubky, potrubí, hadice a jejich příslušenství, včetně ventilů, kovové, trezory a bezpečnostní schránky, kovové nádrže, bazény (kovové konstrukce), kovové plavecké bazény (konstrukce), kovové paňišťe, kovové rámy pro skleníky, skleníky jako pevné kovové konstrukce, kovové konstrukce voliéry, kovové konstrukce kluzišť, kovová parkovací zařízení pro jízdní kola, kovové protisluneční žaluzie do budov, kovové žaluzie, kovové rolety, bezpečnostní kovové rolety, kovové venkovní rolety, kovové svinovací dveře, bezpečnostní schránky kovové, bezpečnostní schránky elektronické, kovové ochranné mříže ke krbům, kovové mříže k plotům, hliníková folie (alobal), kovové folie na vaření, nádoby z hliníkové folie, kovové schůdky a žebříky, kovové kontejnery, kovové kontejnery na přepravu, kovové

nádrže (kontejnery), drobné železářské zboží, kovové železářské zboží, železářské zboží pro stavby, drobné kovové železářské zboží, kovové železářské zboží pro stavebnictví; (7) motory, zařízení a stroje pro zemědělství, pro zemní práce, pro stavebnictví, pro těžbu ropy a plynu, důlní zařízení, stroje a obráběcí stroje na zpracování materiálů a pro výrobu, zemědělské, zahradnické a lesnické stroje a přístroje, balicí stroje, stroje na zametání a vysávání, na čištění, mytí a praní, dávkovací stroje, tiskařské stroje a stroje na vázání knih, mlýny a drtící stroje, stroje, obráběcí stroje a elektrické stroje a přístroje určené k upevňování a spojování, filtrační stroje, odlučovače a odstředivky, stroje na výrobu a zpracování materiálu, stroje pro nakládání s odpady a jejich recyklaci, kola a pásy pro stroje, rozprašovací stroje, stroje na venkovní mytí a čištění, sící stroje na textilie a kůži, žehlicí stroje a žehlicí lisy (mandly), dřevoobráběcí stroje, čerpadla, kompresory a fukary, manipulační zařízení, průmysloví roboti, dopravníky pro zemědělské a zahradnické stroje a jejich části a vybavení, elektrické zahradnické stroje, elektrické zahradnické nářadí, stroje na drcení zahradnického odpadu, sekačky (stroje), sekačky na trávu, strunové sekačky na zahradu, zahrádkářské stroje, zahradní traktory na sečení trávníku, drtiče, minikultivátory, kultivátory (stroje), kompostovací stroje, postřikovače (stroje), žací a vázací stroje, čerpadla, elektrická vodní čerpadla do plaveckých bazénů, vysavače, sáčky do vysavače, myčky nádobí, myčky automobilů, mlýnky pro domácnost, s výjimkou ručních, elektrické lisy na ovoce, stroje na strouhání pro domácnost (struhač), pračky (prádelo), vysavače, pily (stroje), sněhové frézy, mechanické nářadí, zahradnické nářadí (stroje), elektricky poháněné nářadí, motorem poháněné nářadí, mechanické ruční nářadí, elektrické ruční nářadí, zemědělské náčiní s výjimkou ručního nářadí, elektrické vrtačky, brusky (stroje), štípačky na dřevo (stroje); (8) ruční nářadí a nástroje pro zpracování materiálu a pro výrobu, opravy a údržbu, zemědělské a zahradnické nástroje a nástroje pro úpravu zahrad, ruční nástroje na řezání, vrtání, broušení, ostření a na úpravu povrchů, upevňovací a spojovací nástroje, nožičky výrobky, ruční hygienické a kosmetické náčiní pro lidi a zvířata, nástroje na střihání zvířat, zahradnické nářadí (ručně ovládané), ruční nářadí pro zahradnické práce, hrábě, kosy, křovinořezy (ručně ovládané nástroje), motyky, nástroje na hubení parazitů rostlin, k ručnímu použití, nástroje na řezání větví (s ručním ovládním), nůžky na trávu (ruční nástroje), postřikovače (ručně ovládané nástroje) na domácí použití při postřiku insekticidy, postřikovače (ručně ovládané nástroje) na domácí použití při postřiku herbicidy, prořezávače stromů, provzdušňovače trávníku (ručně ovládané nástroje), ručně ovládané kypřiče (kultivátory), ručně poháněné zemědělské nástroje a náčiní, ruční nářadí pro zahradnické práce, rýče, srpy, štěpařské nástroje, válce na trávník (ručně ovládané nástroje), vyorávače (ruční nástroje), žací stroje na trávníky (ruční), zahradnické nože, nůžky, krbové náčiní, nýtovací kladiva (ruční nástroje), kladiva, palice a perličky, francouzské klíče (ruční nástroje), klíče na trubky (hasáky), maticové klíče (ruční), šroubováky, brusy, brusky, dláta, hoblíky, nůžky na střihání kovů (nůžky na plech), ruční pilky, pilové listy, pily ruční, pilníky, sekery, sekyrky, vrtáky, vrtáky pro ruční nářadí, rydla (ruční nástroje), násady a rukojeti na ruční nářadí a nástroje, ruční čerpadla na kapaliny, ruční čerpadla k čerpání vody ze studně, ruční nástroje a nářadí; (9) bezpečnostní, zabezpečovací, ochranná a signalizační zařízení, informační technologie a audiovizuální, multimediální a fotografické přístroje, magnety, magnetizéry a demagnetizéry, měřicí, detekční a monitorovací přístroje, indikátory a ovladače, navigační, řídicí, sledovací, zaměřovací a kartografická zařízení, optické přístroje, zvětšovače a korektory, potápěčská výstroj, přístroje, nástroje a kabely pro oblast elektřiny, vědecké výzkumné a laboratorní přístroje, přístroje pro vyučování a simulátory, přístroje na měření, počítání, usměrňování a kalibraci, přístroje na testování a kontrolu kvality, monitorovací přístroje, fotovoltaická zařízení pro výrobu elektřiny, přístroje a zařízení pro akumulaci a ukládání elektrické energie, přístroje a zařízení pro řízení elektrického proudu, elektrické a elektronické prvky, elektrické telekomunikační přístroje, elektronická telekomunikační zařízení, mobilní telekomunikační přístroje, elektronické systémy pro vozidla zobrazující informace pro řidiče, elektronické řídicí systémy, termostátové ovladače, potápěčské masky, sluneční brýle, solární články, ochranné rukavice, ochranné přilby, ochranné přilby pro cyklisty, ochranné přilby pro motocyklisty, ochranné přilby pro sportovní účely, ochranné brýle pro sportovní účely, ochranné oděvy na ochranu proti nehodám nebo úrazům, ochranné a bezpečnostní prostředky, ochranné oděvy a chrániče těla, ochranné rukavice proti nehodám nebo úrazům, sportovní tašky přizpůsobené (tvarované) na ochranné přilby, brýle, cyklistické brýle, pouzdra na brýle, brýle pro motocyklisty, brýle pro sportovní účely, rychloměry pro jízdní kola, počítáče na jízdní kola, zámky (elektrické) na jízdní kola, satelitní navigační systémy pro jízdní kola, reflexní oděvy k prevenci nehod, baterie, lithiové baterie, nikl-kadmiové baterie, baterie do kapsních svítilen, elektrické články a baterie, nabíječky akumulátorů,

elektrické akumulátory, dobíjecí baterie, nabíječky pro elektrické baterie; (11) přístroje na osvětlení, elektrické přístroje na osvětlení, přístroje a zařízení na topení, přístroje na výrobu páry, přístroje a zařízení na vaření, elektrická chladicí zařízení, chladicí zařízení, přístroje na sušení, přístroje a zařízení na ventilaci, parní lázně a sauny, sanitární zařízení, zařízení do koupelen a instalační armatury, klimatizace, digestoře, topné, ventilační a klimatizační systémy, zařízení na úpravu vzduchu, zařízení na sušení krmiva, tepelné akumulátory, solární pece, solární lampy, solární svítlny, tepelné kolektory, solární kolektory (topení), sluneční kolektory (topení), interiérová elektrická svítidla, klimatizační zařízení, kamna (topná zařízení), zahradní světla, germicidní lampy na čištění vzduchu, krby, saunová kamna, kamna, pece, sporáky, zařízení na pečení, zahradní grily, zařízení na úpravu vody, přístroje na vření vody, chlorování bazénů (přístroje pro -), sprchové a koupelnové kabiny, koupelnové zařízení, saunová zařízení, solárně-tepelná zařízení, přístroje a zařízení na ohřívání vody, průtokové ohřivače vody, vodní filtry, filtry na úpravu vody, filtry na čištění vody, filtry do čističek vody, filtrační kazety (zařízení na úpravu vody), filtry do bazénů, membrány k filtraci vody, přístroje k filtrování vody, automatická zavlažovací zařízení, zařízení na zahradnické použití, automatické rozstřikovací přístroje a zařízení na zahradnické zavlažování, automatická zavlažovací zařízení, kapkové zavlažovače (zavlažovací zařízení), zavlažovací přístroje pro zahradnické účely, hydromasážní přístroje a zařízení (zařízení, hydromasážní vany, parní lázně, sauny, vířivky, elektrické topné ventilátory, kamna na dřevěné uhlí, kamna na topení, kamna, pece, sporáky, solární ohřivače vody, tepelná čerpadla, elektrické lampy, elektrické žárovky, elektrické výbojky, lampy led, led žárovky, osvětlení zahrad, osvětlovací zařízení se solárními články, podvodní led svítidla, krby, ohniště, přenosné elektrické krby, filtry do klimatizací, filtry do přístrojů na čištění vzduchu, filtry do vodovodních zařízení, filtry do zahradních jezírek, filtry používané do plaveckých bazénů, filtry používané s klimatizačními přístroji, chladiče vody, zařízení na chlazení vody, přenosné klimatizace, přímotopy, stroje a přístroje na výrobu ledu; (12) vozidla a dopravní prostředky, traktory, zahradní traktory pro přepravu, vozíky (pojízdné vozíky), šlapací vozíky, dvoukolové vozíky, manipulační vozíky, rudly (ruční vozíky), vozíky (ruční nákladní), dodávkové tříkolky, trakaře, jízdní kola, stojany na jízdní kola, koloběžky (dopravní prostředky), přívesy traktorů; (19) stavby přenosné (nekovové), přenosné altánky převážně nekovové, bazény plavecké (nekovové), plavecké bazény (konstrukce), ne kovové, geotextilie, kámen umělý, přenosné konstrukce nekovové, nekovové konstrukce a přenosné stavební prvky, krytiny střešní (nekovové), křemenný písek, písek pro akvária, šterk pro akvária, rolety (venkovní) kromě kovových a textilních, nekovové součásti schodišť, nekovová schodiště, rámy pro skleníky (nekovové), stavební hmoty (nekovové).

(511) 6, 7, 8, 9, 11, 12, 19
(540)

MTF

(111) **379551**
(220) 16.12.2019
(320) 16.12.2019
(442) 19.02.2020
(151) 27.05.2020
(730) **Dr. Popov s.r.o.**, Plzeňská 857, Planá, 34815, CZ
(210) O-560565
(510) (3) neléčivé kosmetické a toaletní přípravky, neléčivé přípravky pro ústní hygienu, parfumerní výrobky, éterické oleje, bělicí přípravky a další prací prostředky, přípravky na čištění, leštění, drhnutí a broušení; (5) farmaceutika, léčebné a veterinární přípravky, hygienické přípravky pro zdravotnické účely, dietetické potraviny a přípravky upravené pro léčebné či veterinární účely, potraviny pro kojení a batolata, potravinové doplňky pro lidskou spotřebu a zvířata, náplasti, obvazové materiály a krytí, materiály pro plombování zubů, dentální vosky, dezinfekční přípravky, přípravky na hubení škůdců, fungicidy, herbicidy; (10) chirurgické, lékařské, stomatologické a veterinární přístroje a nástroje, umělé končetiny, oční a zubní protězy, ortopedické potřeby, materiály na sešívání ran, terapeutické a pomocné přístroje uzpůsobené pro osoby se zdravotním postižením, masážní přístroje, přístroje, zařízení a výrobky pro péči o kojení, přístroje, zařízení a výrobky pro sexuální aktivitu; (29) maso, ryby, drůbež a zvěřina, masové výtažky, konzervované, mražené, sušené a vařené

ovoce a zelenina, želé, džemy, kompoty, vejce, mléko, sýry, máslo, jogurty a jiné mléčné výrobky, potravinářské oleje a tuky; (30) káva, čaj, kakao a náhražky kávy, rýže, těstoviny a nudle, tapioka a ságo, mouka a přípravky vyrobené z obilnin, chléb, pečivo a cukrovinky, čokoláda, zmrzlina, sorbety a jiné produkty určené ke konzumaci v mraženém stavu, cukr, med, melasa, droždí, kypřicí prášek do pečiva, sůl, koření přísady, koření, konzervované byliny, ocet, omáčky a jiná ochucovadla, led (zmrazená voda); (31) surové a nezpracované zemědělské, akvakulturní, zahradnické a lesní produkty, zrna a semena surová nebo nezpracovaná, čerstvé ovoce a zelenina, čerstvé bylinky, přírodní rostliny a květiny, cibule a hlízy, sazenice a semena pro pěstování rostlin, živá zvířata, krmiva a nápoje pro zvířata, slad; (32) piva, nealkoholické nápoje, minerální a sycené vody, ovocné nápoje a ovocné šťávy, sirupy a jiné nealkoholové přípravky pro přípravu nápojů.

(511) 3, 5, 10, 29, 30, 31, 32

(540)

Psyllium Dr. Popova

(111) **379552**

(220) 17.12.2019

(320) 17.12.2019

(442) 19.02.2020

(151) 27.05.2020

(730) **Česká televize**, Na hřebenech II 1132/4, Praha 4, Podolí, 14700, CZ

(210) O-560576

(591) Barevná

(510) (9) audiovizuální díla, zvukové, obrazové a zvukově obrazové záznamy v analogové nebo digitální podobě na datových nosičích nebo ke stažení na internetu nebo prostřednictvím jiné datové či komunikační sítě, nosiče zvukových, obrazových a zvukově obrazových záznamů a dat nahrané i nenahrané, optické disky, kompaktní disky, DVD, Blu-ray disky, gramofonové desky, magnetické pásky, videokazety, magnetické disky, exponované filmy, software, elektronické databáze a katalogy, softwarové aplikace a hry pro počítače, chytré telefony, tablety a jiná komunikační zařízení a zařízení výpočetní techniky, elektronické publikace na nosičích a ke stažení, počítačový hardware, periferní počítačová zařízení, audiovizuální a fotografické přístroje, komunikační zařízení, přístroje pro zachycení, vysílání, přenos, příjem a reprodukci zvuku a obrazu, elektrická zařízení a příslušenství na zpracování dat, audiovizuální přístroje a zařízení, přístroje pro záznam zvuku a obrazu, elektrická navigační zařízení, obaly a pouzdra na nosiče dat a záznamů, brýle, sluneční brýle, pouzdra na brýle, dekorativní magnety, podložky pod myš (příslušenství počítačů); (16) tiskářské výrobky, knihy, časopisy, fotografie, fotoalba a alba pro sběratele, kalendáře, diáře, poznámkové bloky, plakáty, letáky, nálepky, navštívenky, pohledy, přání, sběratelské karty, katalogy, manuály, vstupenky, poštovní známky, záložky do knih, tisky, grafické reprodukcce, mapy, kancelářské potřeby kromě nábytku, kancelářský a dopisní papír, desky na dokumenty, obálky, razítka, lepicí pásky, psací potřeby, školní potřeby, vyučovací pomůcky a potřeby kromě přístrojů, pera, tužky, zvýrazňovače, fixy, gummy na gumování, malířské soupravy pro umělce a děti, štětce, pastelky, krabice z papíru nebo lepenky, papírové tašky, balicí papír; (35) propagační činnost, reklama, marketingové služby, televizní reklama, reklama Online, poskytování reklamního prostoru, pronájem reklamního času v komunikačních médiích, licence na výrobky a služby pro třetí osoby (komerční správa), merchandising, grafická úprava pro reklamní účely, organizování obchodních nebo reklamních akcí; (38) televizní vysílání a přenosy, audiovizuální přenosové služby, přenos a vysílání dat, přenos digitálních dat prostřednictvím televize, přenos informací elektronickými prostředky, bezdrátové vysílání, kabelové vysílání, satelitní vysílání, provozování vysílacích zařízení, vysílání programů přes internet, distribuce dat nebo audiovizuálních záznamů prostřednictvím globální počítačové sítě nebo internetu, elektronický přenos dat, streaming zvukového materiálu a video materiálu na internetu, služby přenosu videa na vyžádání (VoD), poskytování internetových diskusních fór, poskytování služeb v oblasti Online komunikace, přenos interaktivního zábavního software prostřednictvím komunikačních sítí, přenos zpráv prostřednictvím elektronických médií, informační služby týkající se televizního vysílání; (41) zábava, vzdělávání a výuka, zábavní, sportovní a kulturní aktivity, výroba rozhlasových a televizních pořadů, filmová a video produkce, výroba audiovizuálních nahrávek, zvuková produkce, video produkce a fotografování, služby televizního studia (nahrávací služby), filmová studia, televizní zábava, hudební koncerty prostřednictvím televize, psaní scénářů, výroba titulků, dabing, filmová distribuce, projekce filmů, pronájem a půjčování filmů, organizace kulturních, zábavních a sportovních akcí, organizování a pořádání výstav k zábavním účelům, organizování festivalů,

organizování her a soutěží, poskytování služeb zábavních parků, divadelní představení, provozování internetových her (bez možnosti stažení), vydavatelská činnost a zpravodajství, reportéřské služby, Online publikování, poskytování elektronických publikací, zpravodajské programy (služby), informace o zábavě.

(511) 9, 16, 35, 38, 41

(540)



(111) **379553**

(220) 17.12.2019

(320) 17.12.2019

(442) 19.02.2020

(151) 27.05.2020

(730) **TROTINA Auto s.r.o.**, Ve Dvoře 3, Holohlavý, 50303, CZ

(740) Podroužek, Monik, Petera a partneři, advokátní kancelář s.r.o., Fráni Šrámka 1139/2, Hradec Králové, 50002

(210) O-560578

(591) Barevná

(510) (12) automobily a jejich konstrukční díly, bezpečnostní pásy pro motorová vozidla, brzdová obložení pro motorová vozidla, brzdové čelisti pro motorová vozidla, části a příslušenství dopravních prostředků, čelní skla na motorová auta, elektromobily (vozidla), elektromotory do motorových vozidel, elektronická zařízení proti krádeži do vozidel, elektronické brzdy pro vozidla, karoserie na motorová vozidla, konstrukční díly pro motocykly, mechanismy spojek pro motorová auta, motocykly, motorová vozidla, motorová vozidla bez řidiče [autonomní vozidla], nosiče zavazadel pro motorová vozidla, pozemní vozidla a dopravní prostředky, převodovky na motorová vozidla, přívěsy na pozemní motorová vozidla, ráfky kol na motorová vozidla, sněhové řetězy pro motorová vozidla, stahovací střechy pro motorová vozidla, tlumiče pérování pro motorová vozidla; (35) dražba vozidel, internetový marketing, inzerce automobilů určených k prodeji prostřednictvím internetu, maloobchodní prodej vozidel, maloobchodní služby týkající se automobilového příslušenství, maloobchodní služby týkající se automobilových dílů, poskytování informací prostřednictvím internetu ohledně prodeje automobilů, registrace vozidel a převod vlastnického práva, reklamní služby v oblasti motorových vozidel, rozšiřování reklamních, marketingových a propagačních materiálů, služby týkající se registrace automobilů, služby maloobchodu a velkoobchodu s ojetými vozidly (autobazar), velkoobchodní prodej vozidel, velkoobchodní služby v oblasti automobilového příslušenství, velkoobchodní služby v oblasti automobilových dílů, zprostředkování a uzavírání obchodních transakcí pro třetí osoby, zprostředkování smluv na nákup a prodej zboží, zprostředkování obchodu s novými i ojetými vozidly, s jejich příslušenstvím a náhradními díly; (36) financování nákupu vozidel na leasing, financování spotřebitelských nákupů, finanční služby pro nákup vozidel, oceňování ojetých automobilů, pojištění motorových vozidel, poskytování spotřebitelských úvěrů, půjčky a úvěry, leasing - nákup na splátky, služby v oblasti spotřebitelských půjček, zprostředkování pojištění motorových vozidel; (37) antikorozi ošetření vozidel, autoservisy, čištění automobilů, generální opravy motorů vozidel, inspekce automobilů a jejich částí před údržbou a opravami, instalace automobilového příslušenství, instalace automobilových interiérů na objednávku, instalace bezpečnostních zařízení vozidel, instalace čelních skel automobilů, instalace elektrického a elektronického vybavení do automobilů, lakování motorových vozidel, leštění automobilů, mazání automobilů, montáž a opravy pneumatik vozidel, motorová vozidla (údržba a opravy -), mytí a konzervace povrchu motorových vozidel, oprava karosérií, oprava použitých nebo částečně zničených motorů, opravy a údržba motorových vozidel a jejich částí a motorů pro motorová vozidla a jejich částí, poskytování informací vztahujících se k opravám nebo údržbě automobilů, poskytování zařízení na samoobslužné umývání automobilů, provádění výměny automobilového oleje, přestavování motorů, renovace vozidel, revize vozidel, seřizování motorů automobilů, služby autoservisu pro

opravy motorových vozidel, údržba a opravy motorových vozidel, úpravy vozidel (tuning), vulkanizace automobilových pneumatik (opravy), zajišťování oprav motorových pozemních vozidel, zajišťování údržby motorových pozemních vozidel; (39) doprava a skladování zboží, likvidace (odvoz a přeprava) odpadu, odtah motorových vozidel, odvoz odpadu (doprava), organizování odtahu vozidel, sběr recyklovatelných výrobků (doprava), silniční doprava, záchrana (doprava) pozemních dopravních prostředků.

(511) 12, 35, 36, 37, 39
(540)



(111) **379554**

(220) 17.12.2019

(320) 17.12.2019

(442) 19.02.2020

(151) 27.05.2020

(730) **Herba Drug, s.r.o.**, Mlynská 1335, Smižany, SK

(740) Ing. Róbert Porubčan, Puškinova 19, Ivanka pri Dunaji, 900 28

(210) O-560581

(510) (3) šampony, suché šampony, vlasové kondicionéry, vlasové vody, přípravky na rovnání vlasů, mýdla, deodoranční mýdla, mýdla proti pocení, mýdla proti pocení nohou, mandlové mýdlo, ochranné přípravky na opalování, kosmetické přípravky na opalování, opalovací krémy, opalovací oleje pro kosmetické účely, opalovací mléka (kosmetické výrobky), kosmetické přípravky, kosmetické přípravky pro péči o pleť, kosmetické krémy, toaletní přípravky, odličovací přípravky, čisticí přípravky, čisticí oleje, čisticí toaletní mléka, mycí přípravky na osobní hygienu, mandlové mléko pro kosmetické použití, antiperspiranty (kosmetické výrobky), kosmetické přípravky pro zestříhání, ubrousky napuštěné pleťovými vodami, ubrousky napuštěné odličovacími přípravky, bělicí krémy na pokožku, mandlový olej, bergamotový olej, jasmínový olej, levandulový olej, růžový olej, citrónové esenciální oleje, esenciální oleje z cedrového dřeva, mátové výtažky (esenciální oleje), cedrátové esenciální oleje, aromatické látky (esenciální oleje), máta na voňavkářské použití, přípravky z aloe pravé pro kosmetické použití, esenciální oleje, oleje pro kosmetické použití, oleje pro toaletní použití, kosmetické pleťové vody, kosmetické přípravky do koupele, soli do koupele ne pro lékařské použití, zkrášlovací masky (kosmetické přípravky), masážní gely (nikoliv pro lékařské použití), balzámy (nikoliv pro lékařské použití), vazelína pro kosmetické použití, pomády pro kosmetické použití, vosk na vousy, kolínské vody, levandulová voda, voňavky, parfémy, parfumerie, výtažky z květů (parfumerie), základní složky květinových parfémů, toaletní vody, éterické esence, pižmo (parfumerie), voňavé směsi (potpourri), deodoranty (parfumerie), adstringentní přípravky pro kosmetické použití, depilační přípravky, depilační vosk, epilační přípravky, přípravky na holení, vody po holení, přípravky na ošetřování nehtů, pudr (kosmetika), mastkový prášek (toaletní pudr), brusiva (přípravky), peroxid vodíku pro kosmetické použití, lesky na rty, přípravky na líčení, umělé řasy, vatové tyčinky pro kosmetické použití, gely na bělení zubů, zubní pasty, detergenty (ne na použití ve výrobním procesu a pro lékařské použití), odmašťovací přípravky (ne pro použití ve výrobním procesu), terpentýn (odmašťovací přípravek), přípravky na čištění povrchů, čisticí přípravky na okna automobilů, čisticí přípravky na tapety, přípravky na suché čištění, přípravky na odstraňování vodního kamene (pro domácnost), přípravky na čištění odtoků, přípravky na přecpávání odtokových potrubí, přípravky na odstraňování vosků z parketových podlah (čisticí prostředek), protiskluzový vosk na podlahy, protiskluzové kapaliny na podlahy, lešticí přípravky na nábytek a podlahy, lešticí přípravky, lešticí vosky, lešticí krémy, přípravky na leštění listů rostlin, přípravky k dosažení vysokého lesku, lešticí kámen, pemza, lešticí červec, abraziva, brusný papír, brusné plátno, skleněné plátno, přípravky na odstranění rzi, přípravky na odstraňování nátěrů, sličtaovací přípravky, přípravky na odstranění laků, sopečný popel na čištění, vosky na obuv, leštidla na obuv, vosky na parkety, bělicí přípravky na kůži, konzervační přípravky na kůži (leštidla), čisticí křída, soda na čištění, louh sodný, čpavek (amoniak) (detergent), stlačený vzduch v konzervách na čištění a odprašování, tkaniny impregnované čisticími přípravky, kadidlové tyčinky, prací prostředky, i pro předpírku, namáčecí přípravky, avivážní přípravky, přípravky na odstraňování skvrn, škrob na prádlo, škrob (apretačný přípravek), bělicí soda, bělicí prací prostředky, glazovací přípravky na

prádlo, modřidlo na prádlo, odbarvovače, vosky používané při praní, antistatické přípravky pro použití v domácnosti, parfémované sáčky na provonění prádla, zjasňovací přípravky (chemické přípravky na osvěžení barev) pro domácnost, přísady k urychlení schnutí do myček nádobí, osvěžovače vzduchu; (5) dezinfekční mýdla, samoopalovací tabletky, výživové doplňky, vitamínové přípravky, bílkovinné výživové doplňky, výživové vlákniny, minerální výživové doplňky, výživové doplňky z lněných semen, výživové doplňky z lněného oleje, výživové doplňky z obilných klíčků, výživové doplňky z kvasnic, včelí mateří kašička (doplňek stravy), propolisové výživové doplňky, pylové výživové doplňky, enzymové výživové doplňky, glukózové výživové doplňky, lecitinové výživové doplňky, alginátové výživové doplňky, kaseinové výživové doplňky, proteinové výživové doplňky, bílkovinné potraviny pro lékařské použití, bílkovinné přípravky pro lékařské použití, posilující přípravky (tonika), minerální vody pro lékařské použití, soli minerálních vod, soli do minerálních koupelí, přípravky do koupele pro lékařské použití, léčivé bonbóny, léčivé nápoje, léčivé čaje, léčivé rostliny, léčivé kořeny, sušené mléko pro kojence, potraviny pro kojence, farmaceutické přípravky, želatina pro lékařské použití, lněná semena pro farmaceutické použití, dietní potraviny pro lékařské použití, lékařské přípravky na odtučňovací kúry, vedlejší produkty zpracování obilovin na dietní nebo lékařské použití, potravinové nebo krmivé přípravky se stopovými prvky; (35) maloobchodní a velkoobchodní služby se šampony, s mýdly, s výživovými doplňky, s kosmetickými přípravky, s čisticími prostředky do domácnosti a s ostatními výrobky uvedenými ve třídách 3 a 5 tohoto seznamu, podpora prodeje (pro třetí osoby), rozšiřování reklamních materiálů (zákazníkům (letáky, prospekty, tiskoviny, vzorky), vztahy s veřejností (public relations), reklama, rozšiřování reklamních sdělení, online reklama na počítačové komunikační síti, pronájem reklamního času v komunikačních médiích, grafická úprava tiskovin pro reklamní účely, vydávání reklamních textů, zásilkové reklamní služby, placené reklamní služby typu klikni sem, marketing, telemarketingové služby, obchodní nebo podnikatelský průzkum, předvádění zboží, pořádání obchodních nebo reklamních výstav, pořádání obchodních nebo reklamních veletrhů, prezentace výrobků v komunikačních médiích pro maloobchod, lepení plakátů, pronájem reklamních ploch, pronájem reklamních materiálů, rozhlasová reklama, televizní reklama, tvorba reklamních filmů, vyhledávání informací v počítačových souborech (pro třetí osoby), obchodní informace a rady spotřebitelům, odborné obchodní nebo podnikatelské poradenství, správa počítačových souborů, administrativní zpracování obchodních objednávek, analýzy nákladů, obchodní odhady, služby srovnávání cen, zásobovací služby pro třetí osoby (nákup zboží a služeb pro jiné podniky), sbírání údajů do počítačových databází, seřazování údajů v počítačových databázích, obchodní nebo podnikatelské informace, kanceláře zabývající se dovozem a vývozem, aranžování výkladů, pronájem prodejních stánků.

(511) 3, 5, 35

(540)

Dixi, péče zrozená pod Tatrami

(111) **379555**

(220) 17.12.2019

(320) 17.12.2019

(442) 19.02.2020

(151) 27.05.2020

(730) **Herba Drug, s.r.o.**, Mlynská 1335, Smižany, SK

(740) Ing. Róbert Porubčan, Puškinova 19, Ivanka pri Dunaji, 900 28

(210) O-560582

(510) (3) šampony, suché šampony, vlasové kondicionéry, vlasové vody, přípravky na rovnání vlasů, mýdla, deodoranční mýdla, mýdla proti pocení, mýdla proti pocení nohou, mandlové mýdlo, ochranné přípravky na opalování, kosmetické přípravky na opalování, opalovací krémy, opalovací oleje pro kosmetické účely, opalovací mléka (kosmetické výrobky), kosmetické přípravky, kosmetické přípravky pro péči o pleť, kosmetické krémy, toaletní přípravky, odličovací přípravky, čisticí přípravky, čisticí oleje, čisticí toaletní mléka, mycí přípravky na osobní hygienu, mandlové mléko pro kosmetické použití, antiperspiranty (kosmetické výrobky), kosmetické přípravky pro zestříhání, ubrousky napuštěné pleťovými vodami, ubrousky napuštěné odličovacími přípravky, bělicí krémy na pokožku, mandlový olej, bergamotový olej, jasmínový olej, levandulový olej, růžový olej, citrónové esenciální oleje, esenciální oleje z cedrového dřeva, mátové výtažky (esenciální oleje), cedrátové esenciální oleje, aromatické látky (esenciální oleje), máta na voňavkářské použití, přípravky z aloe pravé pro kosmetické použití, esenciální oleje, oleje pro kosmetické použití, oleje pro toaletní použití, kosmetické pleťové vody, kosmetické přípravky do koupele, soli do koupele ne pro lékařské použití, zkrášlovací

masky (kosmetické přípravky), masážní gely (nikoliv pro lékařské použití), balzámy (nikoliv pro lékařské použití), vazelína pro kosmetické použití, pomády pro kosmetické použití, vosk na vousy, kolínské vody, levandulová voda, voňavky, parfémy, parfumerie, výtažky z květů (parfumerie), základní složky květinových parfémů, toaletní vody, éterické esence, pižmo (parfumerie), voňavé směsi (Potpourri), deodoranty (parfumerie), adstringentní přípravky pro kosmetické použití, depilační přípravky, depilační vosk, epilační přípravky, přípravky na holení, vody po holení, přípravky na ošetřování nehtů, pudr (kosmetika), mastkový prášek (toaletní pudr), brusiva (přípravky), peroxid vodíku pro kosmetické použití, lesky na rty, přípravky na líčení, umělé řasy, vatové tyčinky pro kosmetické použití, gely na bělení zubů, zubní pasty, detergenty (ne na použití ve výrobním procesu a pro lékařské použití), odmašťovací přípravky (ne pro použití ve výrobním procesu), terpentýn (odmašťovací přípravek), přípravky na čištění povrchů, čisticí přípravky na okna automobilů, čisticí přípravky na tapety, přípravky na suché čištění, přípravky na odstraňování vodního kamene (pro domácnost), přípravky na čištění odtoků, přípravky na přecpávání odtokových potrubí, přípravky na odstraňování vosků z parketových podlah (čisticí prostředek), protiskluzový vosk na podlahy, protiskluzové kapaliny na podlahy, lešticí přípravky na nábytek a podlahy, lešticí přípravky, lešticí vosky, lešticí krémy, přípravky na leštění listů rostlin, přípravky k dosažení vysokého lesku, lešticí kámen, pemza, lešticí červeň, abraziva, brusný papír, brusné plátno, skleněné plátno, přípravky na odstranění rzi, přípravky na odstraňování nátěrů, sličtovací přípravky, přípravky na odstranění laků, sopečný popel na čištění, vosky na obuv, leštidla na obuv, vosky na parkety, bělicí přípravky na kůži, konzervační přípravky na kůži (leštidla), čisticí křída, soda na čištění, louh sodný, čpavek (amoniak) (detergent), stlačený vzduch v konzervách na čištění a odprašování, tkaniny impregnované čisticími přípravky, kadidlové tyčinky, prací prostředky, i pro předpírku, namáčecí přípravky, avivážní přípravky, přípravky na odstraňování skvrn, škrob na prádlo, škrob (apretačný přípravek), bělicí soda, bělicí prací prostředky, glazovací přípravky na prádlo, modřidlo na prádlo, odbarvovače, vosky používané při praní, antistatické přípravky pro použití v domácnosti, parfémované sáčky na provonění prádla, zjasňovací přípravky (chemické přípravky na osvětlení barev) pro domácnost, přísady k urychlení schnutí do myček nádobí, osvěžovače vzduchu; (5) dezinfekční mýdla, samoopalovací tabletky, výživové doplňky, vitamínové přípravky, bílkovinné výživové doplňky, výživové vlákniny, minerální výživové doplňky, výživové doplňky z lněných semen, výživové doplňky z lněného oleje, výživové doplňky z obilných klíčků, výživové doplňky z kvasnic, včelí mateří kašička (doplňek stravy), propolisové výživové doplňky, pylové výživové doplňky, enzymové výživové doplňky, glukózové výživové doplňky, lecitinové výživové doplňky, alginátové výživové doplňky, kaseinové výživové doplňky, proteinové výživové doplňky, bílkovinné potraviny pro lékařské použití, bílkovinné přípravky pro lékařské použití, posilující přípravky (tonika), minerální vody pro lékařské použití, soli minerálních vod, soli do minerálních koupelí, přípravky do koupele pro lékařské použití, léčivé bonbóny, léčivé nápoje, léčivé čaje, léčivé rostliny, léčivé kořeny, sušené mléko pro kojence, potraviny pro kojence, farmaceutické přípravky, želatina pro lékařské použití, lněná semena pro farmaceutické použití, dietní potraviny pro lékařské použití, lékařské přípravky na odtučňovací kúry, vedlejší produkty zpracování obilovin na dietní nebo lékařské použití, potravinové nebo krmivové přípravky se stopovými prvky; (35) maloobchodní a velkoobchodní služby se šampony, s mýdly, s výživovými doplňky, s kosmetickými přípravky, s čisticími prostředky do domácnosti a s ostatními výrobky uvedenými ve třídách 3 a 5 tohoto seznamu, podpora prodeje (pro třetí osoby), rozšiřování reklamních materiálů zákazníkům (letáky, prospekty, tiskoviny, vzorky), vztahy s veřejností (public relations), reklama, rozšiřování reklamních sdělení, online reklama na počítačové komunikační síti, pronájem reklamního času v komunikačních médiích, grafická úprava tiskovin pro reklamní účely, vydávání reklamních textů, zásilkové reklamní služby, placené reklamní služby typu klikni sem, marketing, telemarketingové služby, obchodní nebo podnikatelský průzkum, předvádění zboží, pořádání obchodních nebo reklamních výstav, pořádání obchodních nebo reklamních veletrhů, prezentace výrobků v komunikačních médiích pro maloobchod, lepení plakátů, pronájem reklamních ploch, pronájem reklamních materiálů, rozhlasová reklama, televizní reklama, tvorba reklamních filmů, vyhledávání informací v počítačových souborech (pro třetí osoby), obchodní informace a rady spotřebitelům, odborné obchodní nebo podnikatelské poradenství, správa počítačových souborů, administrativní zpracování obchodních objednávek, analýzy nákladů, obchodní odhady, služby srovnávání cen, zásobovací služby pro třetí osoby (nákup zboží a služeb pro jiné podniky), sbírání údajů do počítačových databází, seřazování údajů v počítačových databázích,

obchodní nebo podnikatelské informace, kanceláře zabývající se dovozem a vývozem, aranžování výkladů, pronájem prodejních stánků.

(511) 3, 5, 35

(540)

Dixi, tradiční kopřivový

(111) **379556**

(220) 18.12.2019

(320) 18.12.2019

(442) 19.02.2020

(151) 27.05.2020

(730) **AROMATICA CZ s.r.o.**, Masarykovo náměstí 101/3, Šlapanice, 66451, CZ

(740) Mgr. Zdeněk Bičan, advokát, Mgr. Zdeněk Bičan, Jezuitská 13/11, Brno, Brno-město, 60200

(210) O-560605

(510) (3) kosmetické přípravky, parfumerie, přípravky pro osobní hygienu, vonné oleje a aromatické výtažky; (5) hygienické přípravky a výrobky, potravní doplňky a dietetické přípravky, zubní přípravky a výrobky a léčebné zubní pasty.

(511) 3, 5

(540)

Arodubin

(111) **379557**

(220) 20.12.2019

(320) 20.12.2019

(442) 19.02.2020

(151) 27.05.2020

(730) **LEVIOR s.r.o.**, Tovačovská 3488/28, Přerov, Přerov I-Město, 75002, CZ

(740) Ing. Petr Soukup, tř. Svobody 43/39, Olomouc, 77900

(210) O-560676

(510) (8) ruční postřikovače a rozprašovače (insekticidní); (11) zařízení pro distribuci a rozvod vody pro zavlažování, zavlažovací zařízení, zejména pro zahrady, zahradní postřikovače, uzavírací a regulační ventily a kohouty pro zavlažovací potrubí a hadice, trysky a adaptéry pro zavlažovací a postřikovací zařízení; (17) hadice na zalévání, hadicové a potrubní nekovové spojky, rychlospojky z pryže a plastů pro hadice a potrubí; (21) ruční postřikovače, zavlažovače a kropící zařízení pro zalévání květin a rostlin, trysky na zavlažovací hadice.

(511) 8, 11, 17, 21

(540)

AQUATIC

(111) **379558**

(220) 20.12.2019

(320) 20.12.2019

(442) 19.02.2020

(151) 27.05.2020

(730) **Ryšavý Martin Bc.**, Holubova 684, Pardubice, Bílé Předměstí, 53003, CZ
Krotký Jaromír Mgr., Paláskova 1107/2, Praha 8, Kobylisy, 18200, CZ
Škoda Petr RNDr., Karlov 190, Dvůr Králové nad Labem, 54401, CZ

(740) Bc. Martin Ryšavý, Holubova 684, Pardubice, Bílé Předměstí, 53003

Bc. Martin Ryšavý, Holubova 684, Pardubice, Bílé Předměstí, 53003

(210) O-560705

(510) (9) 3D brýle, automatické časové spínače, automatické indikátory nízkého tlaku v pneumatikách vozidel, bezpečnostní sledovací roboti, bezpečnostní tokeny [šifrovací zařízení], biočipy, čipové karty [karty s integrovaným obvodem], čipy [integrované obvody], čítače, čtecí zařízení, čtečky [zařízení pro zpracování dat], čtečky čárových kódů, datové rukavice, detektory, detektory kouře, diagnostické přístroje, ne lékařské, digitální informační tabule, digitální panely, DNA čipy, docházkové hodiny [zařízení na zaznamenávání času], elektrická zabezpečovací zařízení proti krádeži, elektrická zařízení na dálkové zapalování, elektrická zařízení pro dálkové řízení průmyslových procesů, elektrické zámky, elektronické etikety na zboží, elektronické interaktivní tabule, elektronické nástěnky, elektronické přístupové systémy (zabezpečení dveří), interaktivní dotykové terminály, interaktivní terminály vybavené dotykovou obrazovkou, chytré brýle, chytré karty [karty s integrovaným obvodem], chytré náramky [měřicí přístroje], chytré prsteny (elektronická zařízení), nahanané počítačové programy, nahanané programy operačních systémů, monitorovací počítačové programy, monitorovací zařízení nošená na těle, monitorovací zařízení, jiná než pro lékařské účely, nositelné počítače, platformy počítačového

softwaru, nahané nebo stahovatelné, počítače, počítače typu tenký klient, počítačové programy, stahovatelné, počítačový hardware, počítačový software (nahaný), požární alamy, software počítačových her, nahaný, software počítačových her, stahovatelný, solární panely na výrobu elektřiny, stahovatelná grafika pro mobilní telefony, stahovatelné elektronické publikace, stahovatelné obrázky (soubory), stahovatelné počítačové aplikace, světelné a mechanické signalizační panely, teploměry s vlhkoměrem (kombinované přístroje), USB flash disky, vysílače elektronických signálů, výuková roboti, zařízení na zpracování dat; (35) aktualizace a údržba dat v počítačových databázích, aktualizace a údržba údajů v rejstřících, analýza nákladů a cen, grafická úprava pro reklamní účely, indexace webových stránek pro obchodní nebo reklamní účely, marketing v rámci softwarového publikování, obchodní informace, obchodní informace a rady pro spotřebitele ve výběru produktů a služeb, obchodní průzkum, on-line reklama v počítačové síti, optimalizace návštěvnosti webových stránek, optimalizace vyhledávačů pro účely podpory prodeje, pomoc při řízení obchodní činnosti, pomoc při řízení obchodních či průmyslových podniků, poradenství v oblasti řízení a organizace podniku, poskytování obchodních informací prostřednictvím webových stránek, poskytování on-line tržiště pro kupující a prodejce zboží a služeb, PPC reklama, prezentace výrobků v komunikačních médiích pro účely maloobchodu, provádění podnikových auditů, průzkum trhu, řízení obchodní činnosti hotelů, řízení obchodní činnosti náhradových programů pro jiné osoby, řízení obchodních projektů v oblasti stavebních projektů, sběr údajů do počítačových databází, sestavování katalogů informací pro obchodní či reklamní účely, sestavování statistiky, správa programů pro věrné zákazníky v oblasti osobní letecké dopravy, správa zákaznických věrnostních programů, srovnávání cen, systematizace údajů do počítačových databází, šíření reklamních materiálů, účetnictví, upomínání schůzek [kancelářské práce], vyhledávání údajů v počítačových souborech pro jiné osoby, zpracování textu, zprostředkování obchodních informací, zprostředkování obchodů v oblasti propojení možných soukromých investorů s podnikateli, kteří potřebují financování; (37) informace o opravách, instalace, údržba a opravy kancelářských strojů a zařízení, instalace, údržba a opravy počítačového hardwaru, instalace, údržba a opravy strojů, mytí oken, pronájem bagrů a rypadel, pronájem buldozerů, pronájem jeřábů [stavební zařízení], pronájem praček, pronájem stavebních strojů a zařízení, stavební dozor, stavební informace, stavební poradenství, údržba a opravy letadel, údržba a opravy motorových vozidel, údržba bazénů, údržba vozidel, úklid budov [interiér], výstavba a opravy skladů, výstavba a údržba potrubí, zednické služby, žehlení oděvů; (42) aktualizace počítačového softwaru, analýza počítačových systémů, cloud computing, digitalizace dokumentů [skenování], elektronické sledování osobních identifikačních údajů za účelem odhalení internetové krádeže identity, elektronické sledování pohybů na kreditní kartě za účelem odhalení internetových podvodů, externí zálohování dat, instalace počítačového softwaru, konverze počítačových programů a dat, s výjimkou fyzické konverze, kopírování počítačových programů, obnova počítačových dat, ochrana proti počítačovým virům, platforma jako služba [PaaS], počítačové programování, poradenství v oblasti informačních technologií [IT], poradenství v oblasti internetového zabezpečení, poradenství v oblasti navrhování a vývoje počítačového hardwaru, poradenství v oblasti navrhování webových stránek, poradenství v oblasti počítačového softwaru, poradenství v oblasti počítačových technologií, poradenství v oblasti šifrování dat, poradenství v oblasti telekomunikačních technologií, poradenství v oblasti úspor energie, poradenství v oblasti zabezpečení dat, poradenství v oblasti zabezpečení počítačů, poskytování informací o počítačových technologiích a programování prostřednictvím webových stránek, poskytování outsourcingových služeb v oblasti informačních technologií, poskytování vědeckých informací a poradenství v oblasti uhlíkové kompenzace, projektování ve výstavbě, pronájem počítačového softwaru, pronájem počítačů, pronájem webových serverů, provádění průzkumů, provádění studií technických projektů, provozování internetových vyhledávačů, převod dat nebo dokumentů z fyzických nosičů na elektronická média, sledování počítačových systémů za účelem odhalení nepovoleného přístupu nebo úniku dat, sledování počítačových systémů za účelem odhalení poruch, software jako služba [SaaS], tvorba počítačového softwaru, tvorba počítačových systémů, údržba počítačového softwaru, ukládání elektronických dat, vytváření a navrhování webových katalogů informací pro jiné osoby [služby v oblasti informačních technologií], vytváření a údržba webových stránek pro jiné osoby, vývoj počítačových platform, vývoj softwaru v rámci softwarového publikování, výzkum a vývoj nových výrobků pro jiné osoby, výzkum v oblasti stavebnictví, vzdálené monitorování počítačových systémů.

(511) 9, 35, 37, 42

(540)

FIXATIO

- (111) **379559**
 (220) 20.12.2019
 (320) 20.12.2019
 (442) 19.02.2020
 (151) 27.05.2020
 (730) **LL Production, s.r.o.**, Třešňová 475, Průhonice, 25243, CZ
 (740) JUDr. Jan Vondráček, advokát, Zbraslavské náměstí 458, Praha 5, Zbraslav, 15600
 (210) O-560711
 (591) Barevná
 (510) (9) nahané magnetické nosiče dat, nahané optické disky, nahané pásky, nahané soubory dat, audio a video záznamy, audio nahrávky, audioknihy, digitální hudba ke stažení, digitální stahovatelná hudba dodávaná z počítačové databáze nebo z internetu, disky s nahaným zvukovým záznamem, elektronické brožury ke stažení, elektronické hudebniny, stahovatelné, elektronické publikace ke stažení, hudební nahrávky, nahaná DVD, nahaná hudební videa, nahaná videa, nahané audio pásky, nahané hudební audiopásky, nahané hudební kompaktní disky, nahané kazety, nahané video kompaktní disky, nahané obrazové disky, nahrávky hudby na páscích, nahané kompaktní disky, gramofonové desky, zvukové nahrávky ke stažení, zvukové knihy, nosiče zvukových nahrávek, nosiče zvukových záznamů, zvukové kompaktní disky; (16) obrazy, obrázky, fotografie, malby [obrazy] zarámované či nezarámované, papírové figurky, upomínková alba, umělecké předměty a figuriny z papíru a lepenky a architektonické modely, blahopřání, hudební blahopřání, brožury, brožury s programem, bloky [papírnické výrobky], časopisy, papírové etikety, dopisní papír, kalendáře, knihy, letáky, tištěné listky, katalogy, obaly [papírnické zboží], psací potřeby a razítka, pohlednice, plakáty, poutače z papíru nebo lepenky, prospekty, zpěvníky, tiskoviny; (35) šíření reklamních materiálů (prospekty, brožury a tiskoviny), reklama a propagace, reklamní materiály (příprava), poskytování reklamního prostoru, reklamní texty (psaní); (41) psaní scénářů, psaní a publikování textů, s výjimkou reklamních textů, poskytování digitální hudby (bez možnosti stažení) z internetových webových stránek MP3, poskytování digitálních zvukových nahrávek z internetu bez možnosti stažení, organizování představení, hudební představení, pořádání představení, divadelní představení, výroba živých představení, organizace kulturních představení, organizování jevištních představení, uvádění hudebních představení, organizace živých představení, produkce živých představení, produkce audiovizuálních představení, režie divadelních představení, produkce hudebních představení, produkce představení živé zábavy, živá představení pro zábavu, rezervace lístků na představení, umělecké vedení divadelních představení, produkce zábavních představení se zpěváky, produkce zábavních představení s tanečníky, produkce zábavních představení s instrumentalisty, organizování představení pro zábavní účely, organizování, produkce a uvádění divadelních představení, produkce zábavních představení s tanečníky a zpěváky, divadelní zábava, divadelní režie, divadelní služby, vydávání hudebních textů, vydávání hudebních děl, hudební zábava, pořádání hudebních koncertů, pořádání hudebních akcí, produkce hudebních vystoupení, hudební a pěvecká vystoupení, zábavní služby poskytované hudebníky, umělecké vedení hudebních vystoupení, organizování živých hudebních vystoupení, taneční, hudební a dramatická vystoupení, zábava, poskytování živé zábavy, organizování zábavních akcí, produkce živých zábavních akcí, nahrávání hudby, nahrávání a produkce audionahrávek, pronájem divadelních dekorací, pronájem kostýmů (divadelních nebo na maskarní plesy).
 (511) 9, 16, 35, 41
 (540)

LÁSKA
nebeská
 Muzikál s písněmi Waldemara Matušky

- (111) **379560**
(220) 23.12.2019
(320) 23.12.2019
(442) 19.02.2020
(511) 27.05.2020
(730) **Giang Tran phuong**, Mírové náměstí 79, Dobříš, 26301, CZ
(740) Ing. Michal Jupa, patentový zástupce, Na Baních 1385, Praha 5 - Zbraslav, 15600
(210) O-560731
(510) (29) hotová jídla a svačiny sestávající z masa, ryb, drůbeže, zvěřiny, ovoce a/nebo zeleniny, potraviny připravené z masa vepřového drůbežního, hovězího a rybiho, hotové maso, ryby, drůbež, zvěřina, masové paštiky, ovoce a zelenina - všechno konzervované, sušené nebo zavažené, bramborové lupínky a hranolky, mléko, vejce, mléčné nápoje, jogurty, dezerty, mléčné dezerty, ovocné dezerty, nakládaná zelenina; (30) pečivo s masovou náplní, obložené/plněné bagety, čerstvé, chlazené, mražené, zapékané, zapečené pečivo s masovou náplní, zapečené pečivo se zeleninovou náplní, zapečené pečivo se salámovou náplní, zapečené pečivo se sýrovou náplní, zapečené ciabattové pečivo, masové a zeleninové závitky, jarní závitky, hamburgery v housce, hot-dogy v rohlíku, wrap (zavinutý sendvič), panini, sendviče, obložené chlebové bulky, obložené housky, chléb, pekárenské výrobky, hotová jídla a svačiny sestávající z rýže, nudlí, obilnin a/nebo omáček, káva, čaj, kakao, kávové náhražky, rýže, tapioka, ságo, omáčky, ovocné paštiky v těstě, zmrzlina, salátové zálivky a salátové dresingy; (32) piva všeho druhu, míchané nealkoholické nápoje, nealkoholické koktejly, smoothie (mixované nápoje z čerstvého ovoce nebo zeleniny), sorbety; (43) služby zajišťující stravování a nápoje jako např. provoz restaurace, kavárny, vinárny a baru, hostinská činnost, samoobslužné jídelny, catering, služby zajišťující dočasné ubytování v hotelu, penzionu a podobném zařízení.
(511) 29, 30, 32, 43
(540)



- (111) **379561**
(220) 27.12.2019
(320) 27.12.2019
(442) 19.02.2020
(511) 27.05.2020
(730) **ENROLL CZ spol. s r.o.**, 190, Nová Ves, 46331, CZ
(740) Ing. Vladimír Janko, Pivovarská 2734/53, Jablonec nad Nisou, 46601
(210) O-560762
(510) (17) textilní vlákno pro tepelnou a akustickou izolaci.
(511) 17
(540)
- TEXTILAN**

- (111) **379562**
(220) 30.12.2019
(320) 30.12.2019
(442) 19.02.2020
(511) 27.05.2020
(730) **KLOFÁČ, spol. s r.o.**, Dolní 680, Brtnice, 58832, CZ
(740) INPROCHES Patentová a známková kancelář, Mgr. Alžběta Jurtíková, patentová zástupkyně, Mezírka 775/1, Brno, 60200
(210) O-560791
(510) (1) půdní hnojiva, přípravky pro hnojení na list a roztoky pro hydroponii pro zemědělství, vinohradnictví, zahradnictví a lesnictví, ochranné chemické přípravky pro zemědělství, vinohradnictví, zahradnictví a

lesnictví, mořidla na ochranu semen a sadby, chemické přípravky pro zkvalitnění půdy; (5) fungicidní přípravky pro zemědělství, vinohradnictví, zahradnictví a lesnictví, chemické přípravky pro léčení vinné révy zahrnuté do třídy 5, přípravky proti škůdcům, zejména pro hubení mšic a molic, pesticidy, přípravky proti padlí travnímu, listovým a klasovým chorobám zahrnuté do třídy 5.

- (511) 1, 5
(540)

INFOSFOR

- (111) **379563**
(220) 06.01.2020
(320) 06.01.2020
(442) 19.02.2020
(511) 27.05.2020
(730) **SEMIX PLUSO, spol. s r.o.**, Rybníčky 338, Otice, 74781, CZ
(210) O-560877
(510) (30) snídaňové cereálie.
(511) 30
(540)

Mám se rád

- (111) **379564**
(220) 06.01.2020
(320) 06.01.2020
(442) 19.02.2020
(511) 27.05.2020
(730) **SEMIX PLUSO, spol. s r.o.**, Rybníčky 338, Otice, 74781, CZ
(210) O-560878
(510) (30) snídaňové cereálie.
(511) 30
(540)

Mám se ráda

- (111) **379565**
(220) 07.01.2020
(320) 07.01.2020
(442) 19.02.2020
(511) 27.05.2020
(730) **Fajmon David**, Mánesova 249/5, Liberec 10, 46010, CZ
(210) O-560900
(510) (41) zábava, sportovní a kulturní činnost.
(511) 41
(540)

KAPELA AURA

- (111) **379566**
(220) 07.01.2020
(320) 07.01.2020
(442) 19.02.2020
(511) 27.05.2020
(730) **HANWHA CORPORATION**, 86 Cheonggyecheon-ro, Jung-gu, Seoul, KR
(740) KOREJZOVA LEGAL v.o.s., JUDr. Petra Sauvage de Brantes, Korunní 810/104, Praha 10, Vinohrady, 10100
(210) O-560907
(591) Barevná
(510) (12) palivové nádrže na vozidla.
(511) 12
(540)



- (111) **379567**
(220) 07.01.2020
(320) 07.01.2020
(442) 19.02.2020

- (151) 27.05.2020
(730) **HANWHA CORPORATION**, 86 Cheonggyecheon-ro, Jung-gu, Seoul, KR
(740) KOREJZOVA LEGAL v.o.s., JUDr. Petra Sauvage de Brantes, Korunní 810/104, Praha 10, Vinohrady, 10100
(210) O-560908
(591) Barevná
(510) (17) samolepicí balicí pásy (jiné než kancelářské a ne pro lékařské, domácí nebo elektrické izolační účely), lepicí pásy (jiné než kancelářské a ne pro lékařské, domácí nebo elektrické izolační účely), polozpracované termoplastické látky vyztužené skleněnými vlákny pro použití ve výrobě, kompozity plastových vláken, extrudované plastické hmoty ve formě tyčí, bloků, pelet, prutů, desek a trubek pro použití ve výrobě, skleněnými vlákny vyztužený termoplastický materiál ve vytlačené formě pro použití ve výrobě, skleněnými vlákny vyztužené termoplastické fólie pro použití při výrobě dalšího zboží, extrudované plastové materiály pro použití ve výrobě, skleněnými vlákny vyztužené termoplastické desky pro použití při výrobě dalšího zboží, skleněnými vlákny vyztužené termoplastické tabule pro použití při výrobě dalšího zboží, plastové hmoty, vrstvené desky z plastických hmot pro použití ve výrobě, desky a tabule z plastických hmot pro použití ve výrobě, plachty z plastických hmot pro použití ve výrobě, polymerová fólie na výrobu elektronických obvodů, lepidlem potažené plastové listy, plastové hadice a trubky, plastové pruty a tyče, plastové nepromokavé plátno, plastové zábrany proti šíření olejových skvrn, laminátový plastový materiál ve formě desek pro použití ve výrobě, desky a tabule z plastických hmot, plastové hadice, polozpracovaný expandovaný polypropylen ve formě pevné látky s jednotlivě uzavřenými buňkami, expandované polypropylenové pelety ve formě pevné látky s jednotlivě uzavřenými buňkami pro použití při výrobě jiného zboží, expandované polypropylenové kapky ve formě pevné látky s jednotlivě uzavřenými buňkami pro použití při výrobě jiného zboží, expandovaný polypropylen v extrudované formě pevné látky s jednotlivě uzavřenými buňkami pro použití ve výrobě, polotovary plastových folií, plastické hmoty jako polotovar, polyuretanové desky pro použití v interiérech automobilů, práškové plastové formovací hmoty pro použití v interiérech automobilů, polyvinylchloridové fólie pro použití v interiérech automobilů, termoplastické polyuretanové desky pro použití v interiérech automobilů, termoplastické polyolefinové fólie pro použití v interiérech automobilů, plastické hmoty ve formě desek, filmů, bloků, tyčí a trubek pro použití ve výrobě, fólie z plastických hmot pro stínění elektromagnetických vln (nikoliv na balení), plachty z plastických hmot pro stínění elektromagnetických vln, fólie z plastických hmot, nikoliv na balení, plastové lepicí fólie jako polotovar pro desky plošných spojů, plastové krycí fólie jako polotovar pro desky plošných spojů, pružná poměděná lamina z plastických hmot jako polotovar pro desky plošných spojů, spojovací plastické hmoty jako polotovar pro desky plošných spojů, elektrická izolační páska, elektroizolační materiály, elektrické izolátory.
(511) 17
(540)



- (111) **379568**
(220) 07.01.2020
(320) 07.01.2020
(442) 19.02.2020
(151) 27.05.2020
(730) **HANWHA CORPORATION**, 86 Cheonggyecheon-ro, Jung-gu, Seoul, KR
(740) KOREJZOVA LEGAL v.o.s., JUDr. Petra Sauvage de Brantes, Korunní 810/104, Praha 10, Vinohrady, 10100
(210) O-560910
(591) Barevná
(510) (19) formy (nekovové), oplášťovací desky nekovové.
(511) 19

(540)



- (111) **379569**
(220) 07.01.2020
(320) 07.01.2020
(442) 19.02.2020
(151) 27.05.2020
(730) **HANWHA CORPORATION**, 86 Cheonggyecheon-ro, Jung-gu, Seoul, KR
(740) KOREJZOVA LEGAL v.o.s., JUDr. Petra Sauvage de Brantes, Korunní 810/104, Praha 10, Vinohrady, 10100
(210) O-560912
(591) Barevná
(510) (20) plastové skladovací nádrže.
(511) 20
(540)



- (111) **379570**
(220) 07.01.2020
(320) 07.01.2020
(442) 19.02.2020
(151) 27.05.2020
(730) **HANWHA CORPORATION**, 86 Cheonggyecheon-ro, Jung-gu, Seoul, KR
(740) KOREJZOVA LEGAL v.o.s., JUDr. Petra Sauvage de Brantes, Korunní 810/104, Praha 10, Vinohrady, 10100
(210) O-560913
(591) Barevná
(510) (35) firemní reklama a propagace, pořádání veletrhů pro obchodní či reklamní účely, propagace prodeje, marketing, informační, poradenské a konzultační služby vztahující se k podnikání a obchodnímu řízení nebo obchodní správě, včetně takových služeb poskytovaných on-line nebo prostřednictvím internetu, průzkum trhu a marketingové studie, vyhotovování hospodářských prognóz, vedení účetnictví, účetnictví, zprostředkování dovozu a vývozu, služby maloobchodních prodejen v oblasti chemických přípravků pro použití v průmyslu, služby maloobchodních prodejen v oblasti nezpracovaných plastů pro průmyslové použití.
(511) 35
(540)



- (111) **379571**
(220) 07.01.2020
(320) 07.01.2020
(442) 19.02.2020
(151) 27.05.2020
(730) **HANWHA CORPORATION**, 86 Cheonggyecheon-ro, Jung-gu, Seoul, KR
(740) KOREJZOVA LEGAL v.o.s., JUDr. Petra Sauvage de Brantes, Korunní 810/104, Praha 10, Vinohrady, 10100
(210) O-560914
(591) Barevná
(510) (36) financování, mezinárodní bankovníctví, vojenské financování, zajišťování finančních investic, půjčky (financování), poskytování

bezpečnostních schránek, inkasování a vymáhání pohledávek, služby týkající se kreditních a debetních karet, leasingové financování, půjčky se zástavou, zajištění /ručitelské služby, finančně zajištěné financování, obchodní financování, podílové fondy, ověřování šeků, finanční služby pro podnikání v oblasti nových technologií, služby úvěrové kanceláře, vydávání kreditních karet, služby platebních karet, správa majetku, finanční zúčtovací střediska, vystavování cestovních šeků, poskytování úvěrů na pracovní kapitál a půjčky všeho druhu, bankovníctví, inkasování nájemného, financování formou koupě na splátky, kapitálové investice, finanční bankovníctví, finanční sponzoring, hypoteční bankovníctví, spořitelní služby, elektronický převod peněžních prostředků, obchodování s akciemi a dluhopisy, obchodování s cennými papíry, makléřství s cennými papíry, makléřské služby v oblasti akciových dluhopisů, služby v oblasti peněžních převodů, upisování cenných papírů, vydávání obligací, cenové nabídky cenných papírů, služby agentury vymáhající pohledávky, výplata důchodů, služby v oblasti bankovních investic, faktoring, půjčky na splátky, financování formou koupě na splátky, home banking (domácí bankovní služby), obchodování s valutami, směňování peněžních prostředků, uzavírání zdravotního pojištění, uzavírání nákupních úvěrů, pojištění proti krádeži, uzavírání záručního pojištění, oceňování pojištění, pojišťovny, posuzování pojišťovacích nároků, pojišťovací služby, informace o pojištění, zprostředkování pojištění, pojistně-matematické služby, povinné sociální zabezpečení, uzavírání pojištění průmyslových nehod, uzavírání úrazového pojištění, důchodové pojišťovací služby, uzavírání životního pojištění, pojištění pro případ ztráty, poskytování anuit (ročních rent), služby týkající se pojištění v oblasti sportu, zdravotní pojišťovací služby, automobilové pojišťovací služby, zajišťovací služby, pojištění odpovědnosti za škodu, letecké pojišťovací služby, uzavírání námořního pojištění, uzavírání pojištění proti požáru, průzkum týkající se úvěrů, finanční oceňování pro pojišťovací účely, finanční management, finanční analýza, poskytování informací, poradenství v oblasti financí, finanční informace, daňové odhady a hodnocení, finanční služby v oblasti likvidace podniků, služby realitní kanceláře, investice do nemovitostí, služby v oblasti prodeje nemovitostí, služby prodejní agentury v oblasti stavebnictví, pronájem farem, správa budov, oceňování nemovitostí, správa nemovitostí, pronájem nemovitostí, pronájem kanceláří (nemovitosti), správa trhu (nemovitosti), správa bytového domu, pronájem bytů, správa domu (nemovitosti), služby ubytovací kanceláře (byty), nemovitosti (obchodování s-).

(511) 36
(540)



(111) **379572**

(220) 10.01.2020

(320) 10.01.2020

(442) 19.02.2020

(151) 27.05.2020

(730) **Vino Šilová, s.r.o.**, Vídeňská 237/5, Mikulov, 69201, CZ

(740) Jehne, Vodák a partneři advokátní kancelář, JUDr. Robert Jehne, advokát, Washingtonova 1567/25, Praha 1, 11000

(210) O-560987

(510) (16) papírnické zboží, konkrétně papírové etikety, tištěné propagační materiály, nákupní a balicí tašky z papíru a kartónové obaly; (33) alkoholické nápoje všeho druhu spadající do této třídy (s výjimkou piva), vína všech druhů, sekty, destiláty z hroznů, kvasnic a vína, alkoholické esence, alkoholické výtažky z vína; (35) maloobchodní a velkoobchodní prodej a zprostředkovatelské služby spojené s nákupem a prodejem vín a alkoholických nápojů, a to i prostřednictvím Internetu, reklamní, propagační a inzertní činnost; vystavování a nabízení vín k prodeji; (39) vinotéka (skladování a uchovávání vín), služby v oblasti cestovního ruchu, agenturní služby týkající se zajišťování zájezdů, cestovní informace, cestovní konzultační služby, organizace a vedení exkurzí a cestovních zájezdů, organizování a pořádání výletů a cest, poradenská činnost v oblasti cestovního ruchu, vedení výletů a zájezdů, služby osobního turistického průvodce; (40) vinařství (zpracování a výroba vína, zpracování vinných hroznů); (43) služby zajišťující stravování a nápoje, konkrétně hostinské služby, restaurační služby, ochutnávky vín v rámci vinařské turistiky, degustace vína, alkoholických nápojů a jídel (zajištění potravin a nápojů), provozování vinných sklípků, vinárna, vinný bar, služby ubytovací - provoz hotelů, penzionů a jiných ubytovacích zařízení, rezervace místa a

ubytování, poradenství a poskytování informací v oblasti stravování a ubytování; (44) vinohradnictví.

(511) 16, 33, 35, 39, 40, 43, 44

(540)



VINAŘSTVÍ ŠILOVÁ

(111) **379573**

(220) 10.01.2020

(320) 10.01.2020

(442) 19.02.2020

(151) 27.05.2020

(730) **Vino Šilová, s.r.o.**, Vídeňská 237/5, Mikulov, 69201, CZ

(740) Jehne, Vodák a partneři advokátní kancelář, JUDr. Robert Jehne, advokát, Washingtonova 1567/25, Praha 1, 11000

(210) O-560988

(510) (16) papírnické zboží, konkrétně papírové etikety, tištěné propagační materiály, nákupní a balicí tašky z papíru a kartónové obaly; (33) alkoholické nápoje všeho druhu spadající do této třídy (s výjimkou piva), vína všech druhů, sekty, destiláty z hroznů, kvasnic a vína, alkoholické esence, alkoholické výtažky z vína; (35) maloobchodní a velkoobchodní prodej a zprostředkovatelské služby spojené s nákupem a prodejem vín a alkoholických nápojů, a to i prostřednictvím Internetu, reklamní, propagační a inzertní činnost; vystavování a nabízení vín k prodeji; (39) vinotéka (skladování a uchovávání vín), služby v oblasti cestovního ruchu, agenturní služby týkající se zajišťování zájezdů, cestovní informace, cestovní konzultační služby, organizace a vedení exkurzí a cestovních zájezdů, organizování a pořádání výletů a cest, poradenská činnost v oblasti cestovního ruchu, vedení výletů a zájezdů, služby osobního turistického průvodce; (40) vinařství (zpracování a výroba vína, zpracování vinných hroznů); (43) služby zajišťující stravování a nápoje, konkrétně hostinské služby, restaurační služby, ochutnávky vín v rámci vinařské turistiky, degustace vína, alkoholických nápojů a jídel (zajištění potravin a nápojů), provozování vinných sklípků, vinárna, vinný bar, služby ubytovací - provoz hotelů, penzionů a jiných ubytovacích zařízení, rezervace místa a ubytování, poradenství a poskytování informací v oblasti stravování a ubytování; (44) vinohradnictví.

(511) 16, 33, 35, 39, 40, 43, 44

(540)



VÍNO ŠILOVÁ

(111) **379574**

(220) 10.01.2020

(320) 10.01.2020

(442) 19.02.2020

- (151) 27.05.2020
(730) **Vino Šilová, s.r.o.**, Vídeňská 237/5, Mikulov, 69201, CZ
(740) Jehne, Vodák a partneři advokátní kancelář, JUDr. Robert Jehne, advokát, Washingtonova 1567/25, Praha 1, 11000
(210) O-560989
(510) (16) papířnické zboží, konkrétně papířové etikety, tištěné propagační materiály, nákupní a balicí tašky z papíru a kartónové obaly; (33) alkoholické nápoje všeho druhu spadající do této třídy (s výjimkou piva), vína všech druhů, sekty, destiláty z hroznů, kvasnic a vína, alkoholické esence, alkoholické výtažky z vína; (35) maloobchodní a velkoobchodní prodej a zprostředkovatelské služby spojené s nákupem a prodejem vín a alkoholických nápojů, a to i prostřednictvím Internetu, reklamní, propagační a inzertní činnost; vystavování a nabízení vín k prodeji; (39) vinotéka (skladování a uchovávání vín), služby v oblasti cestovního ruchu, agenturní služby týkající se zajišťování zájezdů, cestovní informace, cestovní konzultační služby, organizace a vedení exkurzí a cestovních zájezdů, organizování a pořádání výletů a cest, poradenská činnost v oblasti cestovního ruchu, vedení výletů a zájezdů, služby osobního turistického průvodce; (40) vinařství (zpracování a výroba vína, zpracování vinných hroznů); (43) služby zajišťující stravování a nápoje, konkrétně hostinské služby, restaurační služby, ochutnávky vín v rámci vinařské turistiky, degustace vína, alkoholických nápojů a jídel (zajištění potravin a nápojů), provozování vinných sklípků, vinárna, vinný bar, služby ubytovací - provoz hotelů, penzionů a jiných ubytovacích zařízení, rezervace místa a ubytování, poradenství a poskytování informací v oblasti stravování a ubytování; (44) vinohradnictví.
(511) 16, 33, 35, 39, 40, 43, 44
(540)



- (111) **379575**
(220) 14.01.2020
(320) 14.01.2020
(442) 19.02.2020
(151) 27.05.2020
(730) **Kancelářská technika TOP servis, s.r.o.**, Litvínovská 291/46, Praha 9, 19000, CZ
(210) O-561046
(510) (9) faxovací zařízení, filmové kamery, fotoaparáty, fotokopirovací stroje a zařízení (fotografické, elektrostatické, termické), mobilní telefony, optické přístroje a nástroje, počítače, počítačové tiskárny, telefonní přístroje, skenery (zařízení pro zpracování dat), bezdrátové telefony, elektronická relé, elektrické dveřní systémy; (35) pronájem kancelářských strojů a zařízení; (37) instalace, údržba a opravy kancelářských strojů a zařízení; instalace a opravy elektrospotřebičů, pronájem stavebních strojů a zařízení; (39) dodávka zboží, doprava zboží, rozvod elektřiny.
(511) 9, 35, 37, 39
(540)



- (111) **379576**
(220) 14.01.2020
(320) 14.01.2020
(442) 19.02.2020
(151) 27.05.2020
(730) **MALÁ HLUBOKÁ a.s.**, Bašty 416/8, Brno-město, 60200, CZ
(740) **ADVOKÁTNÍ KANCELÁŘ PELÍŠEK, NAVRÁTIL & PARTNEŘI s.r.o.**, JUDr. Zdeněk Navrátil, advokát, Bašty 416/8, Brno, 60200
(210) O-561063
(510) (32) pivo, pивní mladina, sladina, sladové pivo.
(511) 32
(540)

GRASEL

- (111) **379577**
(220) 14.01.2020
(320) 14.01.2020
(442) 19.02.2020
(151) 27.05.2020
(730) **MEDSport Hradec Králové s.r.o.**, V Lipkách 1233/18a, Hradec Králové, 50002, CZ
(210) O-561067
(591) Barevná
(510) (9) přístroje pro měření a výuku, zařízení pro záznam obrazu; (10) lékařské přístroje, zařízení; (41) odborné vzdělávání; (44) lékařské služby, diagnostika a léčba nohy, fyzioterapie, podiatrický screening a poradenství.
(511) 9, 10, 41, 44
(540)



- (111) **379578**
(220) 15.01.2020
(320) 15.01.2020
(442) 19.02.2020
(151) 27.05.2020
(730) **BEDNAR FMT s.r.o.**, Lohenická 607, Praha 9, Vinoř, 19017, CZ
(740) Mgr. David Müller, Filipova 2016/6, Praha 4, Chodov, 14800
(210) O-561073
(510) (7) zemědělské stroje, zemědělské nástroje jiné než na ruční pohon, zemědělské dopravníky, tažné zemědělské stroje, pluhy pro zemědělské účely, žací stroje, radlice, brány (traktorem tažené zemědělské nářadí), kypřiče (zemědělské nástroje), pěchovací stroje, secí stroje, secí stroje (části strojů), kultivátory (stroje), sekačky na trávu.
(511) 7
(540)

BEDNAR DIRECTA

- (111) **379579**
(220) 15.01.2020
(320) 15.01.2020
(442) 19.02.2020
(151) 27.05.2020
(730) **Česká filharmonie**, Alšovo nábřeží 79/12, Praha 1, Staré Město, 11000, CZ
(740) Mgr. Lukáš Dlabáček, patentový zástupce, Bolzanova 461/5, Brno, Černovice, 61800
(210) O-561096
(510) (9) paměťová media - audiovizuální díla, nenahrané i nahrané nosiče audio, video nebo audiovizuálních záznamů na magnetických, optických nebo kombinovaných nosičích; (38) přenos sdělení počítačem a telefony, telekomunikační služby, elektronický přenos dat a dokumentů prostřednictvím počítače a poskytování dat a zpráv, elektronický přenos, komunikační služby pro přenos, zachycení, přístup, příjem, stahování, streaming, vysílání, sdělení, zobrazování, formátování, zrcadlení a přesun textu, obrazu, audia, videa a dat prostřednictvím telekomunikačních sítí, bezdrátových komunikačních sítí a internetu, poskytování přístupu k on-line adresářům, databázím, webovým stránkám a blogům s aktuálními událostmi

a on-line referenčním materiálům, poskytování přístupu k pomocným zařízením nebo elektronickým zařízením ve formě poskytování telekomunikačního připojení pro přenos obrazu, zpráv, audio, vizuálních, audiovizuálních a multimediálních děl mezi čtenáři elektronických děl, mobilními telefony, smartphony, přenosnými elektronickými zařízeními, přenosnými digitálními zařízeními, tablety nebo počítači, poskytování online sítě, která umožňuje uživatelům přístup a sdílení obsahu, textu, vizuálních děl, zvukových děl, audiovizuálních děl, literárních děl, dat, souborů, dokumentů a elektronických děl, poskytování on-line síťových služeb, které umožňují uživatelům sdílet obsah, fotografie, videa, text, data, obrazy a jiná elektronická díla vztahující se k zábavě, včetně filmu, televize, audiovizuálních děl, hudby, audio děl, knih, divadla, literárních děl, poskytování webové stránky umožňující počítačovým uživatelům přenos, zachycování, přijímání, stahování, streaming, vysílání, zobrazování, formátování, přenos a sdílení obsahu, textu, vizuálních děl, audio děl, audiovizuálních děl, literárních děl, datových souborů, dokumentů a elektronických děl, poskytování webové stránky umožňující počítačovým uživatelům přenos, zachycování, přijímání, stahování, streaming, vysílání, zobrazování, formátování, přenos a sdílení fotografií, videí, textu, dat, obrazu a jiných elektronických děl; (41) služby kulturní, vzdělávací, výchovné, zábavní, pořádání veřejných koncertů a uměleckých soutěží, včetně zajišťování účasti umělců, služby nahrávacího studia, zprostředkovatelské služby v oblasti vzdělávání a umění, výstavy ke kulturním a vzdělávacím účelům, lektorská a edukativní činnost, služby v oblasti kulturně-společenských akcí, jejich organizování i pořádání, redakční, vydavatelské a nakladatelské služby, vydávání časopisů, grafických i uměleckých děl a reprodukcí výtvarných uměleckých děl, agentážní činnost v oblasti výstavnictví, umění a kultury, výroba audiovizuálních pořadů včetně jejich půjčování, pořádání a zajišťování odborných kolokvií, přednášek, kurzů, seminářů a besed, ostatní služby v oblasti vzdělávání, tvorba rádiových a televizních spotů, překladatelské a tlumočnické služby.

(511) 9, 38, 41

(540) **Klavírní trio České filharmonie**

(111) **379580**

(220) 15.01.2020

(320) 15.01.2020

(442) 19.02.2020

(151) 27.05.2020

(730) **August Storck KG**, Waldstrasse 27, 13403 Berlin, DE

(740) Všeetka Zelený Švorčík a partneři, advokátní a patentová kancelář, JUDr. Otakar Švorčík, Hálkova 1406/2, Praha 2, Nové Město, 12000

(210) O-561103

(510) (30) cukrovinky, popcorn, čokoláda, pečivo, zmrzlina.

(511) 30

(540)

kousek blaženosti

(111) **379581**

(220) 16.01.2020

(320) 16.01.2020

(442) 19.02.2020

(151) 27.05.2020

(730) **Vinospol, spol. s r.o.**, Údolní 1076, Mutěnice, 69611, CZ

(210) O-561125

(510) (32) nealkoholické nápoje, limonády, nápoje a šťávy ovocné a zeleninové, mošty, nealkoholická vína, nealkoholické koktejly, sirupy do nápojů a k přípravě nealkoholických nápojů, přípravky ke zhotovování nealkoholických nápojů; (33) alkoholické nápoje (s výjimkou piva), víno všeho druhu; (35) velkoobchodní a maloobchodní prodej výše uvedených výrobků ve třídě 32 a 33, on-line maloobchodní služby zaměřené na výše uvedené výrobky ve třídě 32 a 33, zprostředkování v oblasti obchodu s nápoji; (43) služby vinoték, služby vináren, služby ochutnávky vín (poskytování nápojů), degustace vína, poskytování vín ve vinných sklepech, provozování pohostinských služeb ve vinotékách a vinných sklepech, restaurační služby, dočasné ubytování.

(511) 32, 33, 35, 43

(540)

CHALUPÁŘSKÉ

(111) **379582**

(220) 16.01.2020

(320) 16.01.2020

(442) 19.02.2020

(151) 27.05.2020

(730) **Vinospol, spol. s r.o.**, Údolní 1076, Mutěnice, 69611, CZ

(210) O-561126

(591) Barevná

(510) (32) nealkoholické nápoje, limonády, nápoje a šťávy ovocné a zeleninové, mošty, nealkoholická vína, nealkoholické koktejly, sirupy do nápojů a k přípravě nealkoholických nápojů, přípravky ke zhotovování nealkoholických nápojů; (33) alkoholické nápoje (s výjimkou piva), víno všeho druhu; (35) velkoobchodní a maloobchodní prodej výše uvedených výrobků ve třídě 32 a 33, on-line maloobchodní služby zaměřené na výše uvedené výrobky ve třídě 32 a 33, zprostředkování v oblasti obchodu s nápoji; (43) služby vinoték, služby vináren, služby ochutnávky vín (poskytování nápojů), degustace vína, poskytování vín ve vinných sklepech, provozování pohostinských služeb ve vinotékách a vinných sklepech, restaurační služby, dočasné ubytování.

(511) 32, 33, 35, 43

(540)



(111) **379583**

(220) 16.01.2020

(320) 16.01.2020

(442) 19.02.2020

(151) 27.05.2020

(730) **KetoDiet CZ s.r.o.**, Kolovratská 58/1, Praha 10, Strašnice, 10000, CZ

(210) O-561131

(591) Barevná

(510) (1) proteiny pro potravinářský průmysl, protein k použití při výrobě potravin, potravinové proteiny jako surovina, antioxidanty k použití při výrobě potravin a nápojů, potravinářská bílkovina pro lidskou spotřebu (surovina), proteiny k použití při výrobě nápojů, proteiny pro lidskou výživu, které vytvářejí gely jako součást výrobního procesu, protein (surovina); (5) energetické tyčinky nahrazující jídlo jakožto doplňky stravy, dietetické výrobky pro děti, minerální dietní doplňky pro lidi, antioxidanty pro dietetické účely, nápojové směsi jako dietní doplňky, nutraceutika jako dietní doplňky, škrob pro dietetické účely, dietetická vláknina, potravní doplňky a dietetické přípravky, vitaminové a minerální doplňky, výživové doplňky, doplňky zdravé výživy pro osoby se zvláštními dietními požadavky, náhrada jídla v práškové formě pro lékařské účely, dietní doplňkové nápoje (potravinový doplněk), dietní doplňky pro lidskou potřebu, přípravky potlačující chuť k jídlu pro lékařské účely, nápojové směsi v prášku jako doplňky výživy, potravinové výrobky pro speciální diety pod lékařským dohledem; (29) instantní polévky, směsi sušeného ovoce, tyčinky z ořechů nebo semínek, snack tyčinky na bázi ovoce a ořechů, polévky, potravinové tyčinky na bázi sóji, polévky v prášku, předvařené polévky; (30) instantní ovesná kaše, pečivové směsi, müsli dezerty, instantní nudle, sušenky, těstoviny (potravina), suchary, energetické tyčinky na bázi obilnin, cereální tyčinky, instantní pudinkové směsi, směsi na těsta, cereální tyčinky s vysokým obsahem proteinů, pochutiny vyrobené z obilného škrobu, škrob jako potravina, směsi na přípravu palačinek, ovesné tyčinky, jednohubky, směsi na sušenky, škrobové vlasové nudle, müsli tyčinky, občerstvení (na bázi cereálií), pšeničné tyčinky, škrobové nudle, instantní palačinkové směsi, škrobové výrobky jako potravina, energetické tyčinky, bagety; (32) ovocné šťávy (nealkoholické nápoje), vody (nápoje), nealkoholické nápoje z ovocných šťáv, nealkoholické nápoje obsahující zeleninové šťávy, nápoje pro sportovce obohacené proteiny, nápoje pro sportovce, nealkoholické nápoje; (35) velkoobchodní prodej dietetických přípravků, maloobchodní prodej dietetických přípravků; (41) výuka dietetiky, vzdělávací služby v oblasti diet, pořádání vzdělávacích služeb vztahujících se k dietám, školení o diet

(ne lékařské); (44) poradenské služby vztahující se k dietám, služby poskytované dietetikem, poradenství v oblasti diety a výživy, dietetické služby, poskytování informací týkajících se dietního a výživového poradenství, poskytování informací týkajících se dietních a výživových doplňků, plánování a kontrola diet, služby v oblasti plánování diet za účelem redukce tělesné hmotnosti.

(511) 1, 5, 29, 30, 32, 35, 41, 44
(540)

KetoPoint

(111) **379584**
(220) 16.01.2020
(320) 16.01.2020
(442) 19.02.2020
(151) 27.05.2020
(730) **Zeman Michal**, Plovární 478/1, Plzeň, Jižní Předměstí, 30100, CZ
(210) O-561132
(510) (39) autobusová a minibusová doprava.
(511) 39
(540)

OK BUS PRAHA

(111) **379585**
(220) 16.01.2020
(320) 16.01.2020
(442) 19.02.2020
(151) 27.05.2020
(730) **Vítek Martin**, Zelný trh 1514, Uherské Hradiště, 68601, CZ
(740) Mgr. Miroslav Březina, Školní 526, Uherské Hradiště, Mařatice, 68605
(210) O-561148
(510) (3) kosmetické přípravky, parfumerie, přípravky pro osobní hygienu, přípravky pro péči o vlasy, přípravky pro osobní hygienu a kosmetické přípravky, vlasová kosmetika; (15) hudební nástroje, doplňky a příslušenství hudebních nástrojů; (44) služby péče o hygienu a krásu, hygienická a kosmetická péče o člověka, služby péče o vlasy, služby kosmetické péče o tělo, obličej a vlasy, kadeřnictví, služby kadeřnictví a salónu krásy, služby holičství.
(511) 3, 15, 44
(540)

Hairstyle 1. Hudební kadeřnictví

(111) **379586**
(220) 17.01.2020
(320) 17.01.2020
(442) 19.02.2020
(151) 27.05.2020
(730) **D E L E X, spol. s r.o.**, Denisovo nábřeží 1000/4, Plzeň, Východní Předměstí, 30100, CZ
(740) LANGROVA, s.r.o., Skrétova 1011/48, Plzeň, Jižní Předměstí, 30100
(210) O-561158
(510) (16) reklamní, propagační a informační materiály z papíru a plastických hmot, a to tiskoviny, kalendáře, plakáty, pивní tácky, papírové ubrousky a ubrusy, pohlednice, papírové billboardy (velkoplošné plakáty), tužky; (29) masové výrobky, uzeniny, zvěřina, drůbež, ryby a výrobky z nich, masové a zeleninové vývary a omáčky, konzervované luštěniny a výrobky z nich, nakládaná a jinak konzervovaná zelenina, konzervované ovoce, bramborové lupínky a snacky, vejce, mléko, mléčné výrobky, sýr; (30) obiloviny určené k lidské výživě, pekařské a cukrářské výrobky, zmrzlina, cukrovinky, těstoviny, káva, čaj a kakao a nápoje z nich, dochucovací omáčky; (32) pivo, veškeré nealkoholické nápoje; (33) alkoholické nápoje, vína všeho druhu; (41) pořádání gastronomických a kulturních akcí, organizování sportovních akcí; (43) hotelové služby, ubytovací služby, hostinská činnost, služby zajišťující stravování a nápoje.
(511) 16, 29, 30, 32, 33, 41, 43
(540)

Rytíř Žumbera

(111) **379587**
(220) 17.01.2020
(320) 17.01.2020
(442) 19.02.2020
(151) 27.05.2020
(730) **Gregor Brzobohatý Ondřej**, Zborovská 36, Praha 5, CZ
(740) Mgr. Markéta Vochoska Haindlová LL.M., advokátka, Dlouhá 735/25, Praha 1, Staré Město, 11000
(210) O-561170
(510) (41) divadelní představení, filmová produkce a natáčení, informace o možnostech zábavy, organizování představení (manažerské služby), prodej míst (vstupenek), zveřejňování textů, kromě reklamních, večírky (organizování a plánování), vydávání textů, s výjimkou reklamních nebo náborových, výroba divadelních a jiných představení, zábava, pobavení, živá představení, živá vystoupení (organizování); (38) rozhlasové a televizní vysílání.
(511) 38, 41
(540)

ADINA

(111) **379588**
(220) 20.01.2020
(320) 20.01.2020
(442) 19.02.2020
(151) 27.05.2020
(730) **Association Fertilité Assistance, z.s.**, Vršovická 663/73, Praha 10, Vršovice, 10000, CZ
(210) O-561201
(510) (10) diagnostické přístroje a zařízení na těhotenské testy, lékařské a veterinární přístroje a nástroje; (44) služby zdravotní péče, ambulantní lékařská péče, DNA vyšetření pro lékařské účely, diagnostika chorob, dobročinné služby, jmenovitě poskytování lékařských služeb, genetické testy pro lékařské účely, gynekologické služby, kliniky (lékařské), lékařská analýza, lékařská péče a analýzy vztahující se k léčbě pacientů, lékařská vyšetření, lékařské a zdravotnické služby týkající se DNA, genetiky a genetického testování, lékařské diagnostické služby [testování a analýzy], lékařské informace, lékařské laboratorní služby pro analýzu vzorků odebraných pacientům, lékařské poradenské služby, lékařské poradenství v oblasti těhotenství, poradenství v oblasti porodu, těhotenské testy, oplodňování in vitro, porodnické služby, umělé oplodnění.
(511) 10, 44
(540)

Les Cigognes de l'Espoir International

(111) **379589**
(220) 20.01.2020
(320) 20.01.2020
(442) 19.02.2020
(151) 27.05.2020
(730) **VK Senior s.r.o.**, Revoluční 36/2, Chomutov, 43001, CZ
(210) O-561203
(510) (43) hotely, ubytovny a penziony, prázdninové a turistické ubytování, poskytování hotelového ubytování, rezervace ubytování.
(511) 43
(540)

aparthotel DKS

(111) **379590**
(220) 21.01.2020
(320) 21.01.2020
(442) 19.02.2020
(151) 27.05.2020
(730) **RUNOVA s.r.o.**, Křižíkova 457/125, Praha 8, Karlín, 18600, CZ
(740) Ing. Andrej Kovykov, Havlíčkova 15, Praha 1, 11000
(210) O-561217
(510) (5) diabetický chléb pro léčebné účely; (11) stroje na pečení chleba, stroje na přípravu chleba; (21) nádoby na chleba, prkénka na krájení chleba; (29) polévky; (30) dorty, chléb, nekynutý chléb, křehké pečivo - sušenky, pečivo (typu housky, rohlíky), perník, pudinky, quiche (slaný koláč), menší koláče, palačinky, přípravky z obilovin, pšeničná mouka; (31) syrové plody rohovníku (svatojánský chléb); (40) výroba chleba na zakázku; (43) bary, bufety - snack bary, jídelny, kavárny, modelování potravin, restaurace,

samoobslužné jídelny, samoobslužné restaurace, zajištění stravování, (540)
zdobení dortů, zdobení potravin.
(511) 5, 11, 21, 29, 30, 31, 40, 43

Snědlimek

Přehled zápisů ochranných známek se změnou ve vztahu ke zveřejněným přihláškám

Kapitola obsahuje údaje o ochranných známkách zapsaných na základě ustanovení § 28 odst. 1 zákona č. 441/2003 Sb., u kterých došlo ke změně údajů oproti zveřejněné přihlášce ochranné známky.

| Číselný přehled (111) | | | |
|--------------------------|--------|--------|--------|
| 379474 | 379475 | 379483 | 379488 |

Zápisy ochranných známek se změnou ve vztahu ke zveřejněným přihláškám

(111) **379474**
(220) 07.04.2017
(320) 07.04.2017
(442) 15.08.2018
(151) 27.05.2020
(540)

Cukrárna Tutti Frutti

(730) **Muchomůrka červená s.r.o.**, Jiráskova 209/1a, Brno - Veveří, 60200, CZ
(740) Mgr. Tomáš Gartšík, advokát, Divadelní 616/4, Brno, 60200
(510) (35) marketing; (43) bary, bufety, jídelny, kavárny, restaurace, zajištění stravování.
(511) 35, 43
(210) O-538788

(111) **379475**
(220) 07.04.2017
(320) 07.04.2017
(442) 27.06.2018
(151) 27.05.2020
(540)

Tutti Frutti

(730) **Muchomůrka červená s.r.o.**, Jiráskova 209/1a, Brno - Veveří, 60200, CZ
(740) Mgr. Tomáš Gartšík, advokát, Divadelní 616/4, Brno, 60200
(510) (35) marketing; (43) bary, bufety, jídelny, kavárny, restaurace, zajištění stravování.
(511) 35, 43
(210) O-538789

(111) **379483**
(220) 27.11.2018
(320) 27.11.2018
(442) 02.05.2019
(151) 27.05.2020
(540)

Trenýrkovice

(730) **Janda Petr**, K Cikánci 323/10, Praha 5, Slivenec, 15400, CZ
(740) Mgr. Vít Tokarský, advokát, 28. října 1001/3, Praha 1, Staré Město, 11000
(510) (20) nábytek a bytové zařízení, věšáky na oděvy, stojany na oděvy (nábytek) a ramínka na oděvy, nekovové háčky na oděvy, němi sluhové, obaly na oděvy, věšáky (nábytek), dřevěný nábytek, interiérový nábytek, mobilní skladovací police (nábytek), nábytek do ložnice, nábytek do obývacích pokojů, nábytek do šaten, nábytek na vystavení zboží, nábytek pro domácnost, kancelář a zahradu, nábytek pro ukládání (skladování), nábytek z umělých hmot, nábytkové skříně a stěny, nekovový nábytek (kromě nábytku speciálně zhotoveného pro lékařské nebo laboratorní účely), odkládací stolky, police, policové skříně, regály (nábytek), pulty (nábytek), šatníky, skladovací jednotky (nábytek), skladovací police (nábytek), skladovací zásuvky (nábytek); (33) alkoholické energetické nápoje, alkoholické koktejlové směsi, alkoholické nápoje (lihoviny), alkoholické nápoje (s výjimkou piva), alkoholizovaná vína, aperitivy, bílé víno, bourbon (whiskey), brandy, červené víno, cider, dezertní vína, digestiva (likéry a pálenky), gin, griotka, hořké likéry, koktejly, likéry, medovina, mošt alkoholizovaný (cidre), nápoje s nízkým obsahem alkoholu, předpřipravené alkoholické nápoje, přípravky k výrobě alkoholických nápojů, rum, sherry, stolní vína, šumivá vína, vaječný koňak s alkoholem, vína, vodka, whisky; (35) administrativní (obchodní) udělování licencí ke zboží a službám druhých, administrativní prodeje, administrativní služby, administrativní zpracování dat, asistence v oblasti řízení obchodu, distribuce a šíření reklamních materiálů (letáků, prospektů, tištěných materiálů, vzorků), event marketing (získávání zákazníků pořádáním reklamních akcí), obchodní poradenství vztahující se k franšizingu, hodnocení obchodní činnosti, poskytování komerčních informací a zpráv týkajících se obchodu a

marketingu, internetový marketing, kancelářské služby, konzultační a poradenské služby a pomoc v oblasti reklamní, marketingové a propagační činnosti, maloobchodní prodej alkoholických nápojů s výjimkou piva, oblečení, obuvi, piva, pokrývek hlavy, přípravků na výrobu alkoholických nápojů a sportovního vybavení, maloobchodní služby v oblasti alkoholických nápojů, maloobchodní služby zásilkového prodeje oděvů, organizování módních přehlídek k obchodním účelům, obchodně-propagační služby, online inzerce v počítačové síti, on-line maloobchodní služby zaměřené na oděvy, organizování a řízení zákaznických věrnostních programů, organizace výstav a veletrhů pro obchodní a reklamní účely, organizování akcí pro komerční a propagační účely, počítačové on-line objednávky, oceňování a odhady v oblasti podnikání, pomoc v obchodní a podnikatelské činnosti, management a administrativní služby, pořádání a vedení uměleckých výstav pro komerční nebo reklamní účely, poradenství v obchodní činnosti, poskytování obchodních informací a konzultací, poskytování obchodního prostoru on-line pro nakupující a prodávající výrobků a služeb, prezentace zboží a služeb, přímá marketingová reklama, reklamní, marketingové a propagační služby, reklamní služby vztahující se k oděvům, služby v oblasti obchodních sítí online, velkoobchodní prodej alkoholických nápojů s výjimkou piva, velkoobchodní prodej oblečení, velkoobchodní prodej obuvi, piva, pokrývek hlavy, přípravků na výrobu alkoholických nápojů, přípravků na výrobu nápojů a sportovního vybavení, věrnostní, pobídkové a bonusové programy, zprostředkovatelské obchodní služby; (41) audio zábava, audioprodukce, pořádání a organizování divadelních představení, fancluby, elektronické publikování, filmová zábava, zábava jako součást pohostinských služeb, fotografování, poskytování informací týkající se kulturních aktivit, kulturní aktivity, organizování módních přehlídek pro zábavní účely, multimediální publikování, nakladatelské služby, obchodní vzdělávání, on-line interaktivní zábava, on-line vydavatelské služby, organizace a pořádání koncertů, organizace kulturních představení, organizace turnajů, organizace výstav zvířat pro kulturní nebo vzdělávací účely, organizování akcí pro účely zábavy, organizování her a soutěží, organizování konferencí, výstav pro kulturní a vzdělávací účely a soutěží, organizování školení, večírků, výukových činností, workshopů a seminářů, organizování zábavy, příprava a pořádání zábavních aktivit, psaní textů s výjimkou reklamních, publikování pomocí elektronických prostředků, půjčování sportovního vybavení s výjimkou vozidel, služby týkající se volného času, služby v oblasti vzdělávání, zábavy a sportu, vedení kurzů, vydavatelská činnost a zpravodajství, vzdělávací a školící služby, zábava, zábavní služby, zábavní, sportovní a kulturní aktivity.

(511) 20, 33, 35, 41
(210) O-552147

(111) **379488**
(220) 20.02.2019
(320) 20.02.2019
(442) 02.05.2019
(151) 27.05.2020
(540)

SiSEL

(730) **Biolife s.r.o.**, Na Hanspaulce 1664/6, Praha 6, Dejvice, 16000, CZ
(510) (41) pořádání a vedení konferencí, pořádání a vedení seminářů, pořádání a vedení workshopů, pořádání a vedení kongresů, vzdělávání, školení, zábava, sportovní a kulturní činnosti; (42) služby vědecké laboratoře, vědecké služby a technické služby pro laboratoře a související výzkum a projektování, průmyslová analýza a průmyslový výzkum, navrhování a vývoj počítačového hardwaru a softwaru.
(511) 41, 42
(210) O-553918

Ochranné známky zrušené a prohlášené za neplatné

Tato kapitola obsahuje údaje o rozhodnutích o zrušení ochranné známky na základě ustanovení § 31 zákona č. 441/2003 Sb. nebo o prohlášení ochranné známky za neplatnou na základě ustanovení § 32 zákona č. 441/2003 Sb. Existuje-li důvod zrušení/prohlášení ochranné známky za neplatnou pouze ve vztahu k některým z výrobků nebo služeb, Úřad ochrannou známku zruší/prohlásí za neplatnou pouze pro tyto výrobky nebo služby. Údaje o výsledku rozhodnutí (zrušení ochranné známky, částečné zrušení ochranné známky, prohlášení ochranné známky za neplatnou, prohlášení ochranné známky za částečně neplatnou) jsou uvedeny za datem právní moci rozhodnutí s názvem "Datum právní moci rozhodnutí/výsledek rozhodnutí".

(111) 312809
(540)



08.11.2019 / NABYTÍ P.M. - ČÁSTEČNÉ ZRUŠENÍ OZ

(111) 333751
(540)



26.05.2020 / NABYTÍ P.M. - ČÁSTEČNÉ ZRUŠENÍ OZ

(111) 344153
(540)

Dynamicko-směrový

20.05.2020 / NABYTÍ P.M. - PROHLÁŠENÍ OZ ZA ČÁST.
NEPLATNOU

(111) 366687
(540)

LAXATON

28.05.2020 / NABYTÍ P.M. - PROHLÁŠENÍ OZ ZA ČÁST.
NEPLATNOU

Obnovy zápisu ochranných známek

(111) **154331**
(220) 13.07.1960
(151) 30.07.1960
(540)



(730) **Integra Progress - výrobní družstvo**, Služeb 609/6, Praha 10, 10852, CZ
(510) Bytové doplňky ze dřeva a kovu, čalouněný nábytek, dekorační tkaniny, dekorovaný porcelán a ozdobná keramika, broušené sklo, výrobky z lýka, slámy, rákosu a umělých hmot, textilní figurky, vánoční ozdoby skleněné z buničité vaty, vánoční řetězy, kovová bižuterie, mechanické hračky kovové a textilní, svítidla dřevěná i kovová, propagační a reklamní předměty z papíru.
(511) 11, 14, 16, 20, 21, 24, 28
(210) O-22699

(111) **164708**
(220) 08.05.1980
(151) 08.05.1980
(540)

EATON

(730) **Eaton Corporation**, 1000 Eaton Boulevard, Cleveland, 44122, OH, US
(740) Čermák a spol., JUDr. Karel Čermák Ph.D., LL.M., Elišky Peškové 735/15, Praha 5, Smíchov, 15000
(510) Dvojčinné ovládací kabely, potrubí a svazky se stěnami z kovu a polymeru, hadicové spojky, kovové trubky a svazky, spojky pro hadice a trubky, dráty a drátěná lana, elektrické, elektronické, elektromagnetické a elektromechanické přístroje, včetně spouštěcích, zastavovacích, rychlost regulujících, reversačních a ochranných řídicích ústrojí pro elektrické motory, ústrojí k řízení napětí, proudu a fáze pro generátory a rotační měniče, pohony s řízenou rychlostí pro generátory, elektronická a statická napájecí ústrojí a příslušná ovládací zařízení, řídicí ústrojí a regulační zařízení pro napětí a proud včetně odporníků, reostatů, usměrňovačů, transformátorů a reaktorů a elektronické, magnetické a polovodičové a zvláštní zesilovače, elektronické průmyslové řídicí přístroje a systémy pro zpracování a přenos dat mezi řídicími místy a pracovními zařízeními závodů, totiž multiplexory, koncové stanice, sdělovací stanice, monitorující pulty, vstupní a výstupní moduly, návěstní relé, propojovací přístroje počítače, jejich části a příslušenství včetně destiček s plošnými spoji, svorkovnice pole, sdělovací spojovací kabely, zástrčky pro náhradu scházejících modulů a příslušné kryty, mikrovlnná přístrojová technika a její složky, radarové a navigační přístroje, letadlové přístávací soustavy, soustavy pro řízení leteckého provozu, soustavy pro řízení silničního provozu, elektronické protisměrné soustavy, elektronické průzkumové soustavy, prostorové sdělovací soustavy, spínače a relé, utěsněné hermeticky a vůči okolí, elektrické spínače, ovládané ručně, mechanicky, elektromagneticky a motoricky, dynamická a statická relé a stykače, snímací a řídicí zařízení pro číslicové počítání, časovací řídicí zařízení pro indukční, elektro-pneumatická, elektronická, polovodičová a motoricky poháněná ústrojí, plovákové, tlakové, hladinoměrné a vakuové spínače, termostatem ovládané elektrické spínače a regulace, zařízení na ochranu proti přetížení, elektrické velíny, ústřední rozváděcí soustavy, soustavy zapouzdření vodiče, rozvody v plechových kanálech, vedení pro dráty, elektrické dráty, kabely, vývody a zásuvné členy pro drátěné kabely, svorkovnice, konektory, zařízení pro zakončení drátů, a kryty pro řídicí přístroje, ohebné plastické potrubí, svazky trubek a hadice, součásti spalovacích motorů pro vozidla, jako ventily, zdvihátka ventilů s ventilovými pružinami, péra pro vozidla, brzdy pro vozidla, brzdové soustavy pro vozidla a jejich části, topná zařízení pro vozidla a jejich části, lisované kryty pro nádržky a chladicí soustavy pro vozidla, klimatizační zařízení pro vozidla a jejich součásti, hnací nápravy pro vozidla jejich části, jako hřídele, diferenciály a skříně, a pneumatická a elektrická posouvací řídicí ústrojí pro hnací nápravy vozidel, vlečné nápravy pro vozidla a jejich části, převodovky pro vozidla

a jejich části, jako hřídele a ozubená kola, hydraulické motory, čerpadla a mechanismy pro výkonové řízení pro vozidla a jejich součásti.
(511) 6, 7, 9, 11, 12, 17
(210) O-51666

(111) **168497**
(220) 28.05.1990
(151) 27.08.1991
(540)



(730) **Samick Musical Instruments Co., Ltd.**, #424, Chongchon-Dong, Pupyong-Ku, Inchon, KR
(740) Čermák a spol., JUDr. Karel Čermák Ph.D., LL.M., Elišky Peškové 735/15, Praha 5, Smíchov, 15000
(510) (15) klavíry, flétny, hoboje, klarinety, fagoty, rohy, trubky, pozouny, Saxovy rohy, housle, violy, violoncella, kontrabasy, harfy, kytary, elektrické kytary, mandoliny, tympány, varhany, elektronické varhany, elektrické varhany, tahací harmoniky, harmoniky, metronomy, klávesnice, elektronická piana, mixéry, melodihorny, zesilovače.
(511) 15
(210) O-57591

(111) **168552**
(220) 19.06.1990
(151) 28.08.1991
(540)



(730) **Hilton Worldwide Holding LLP**, Maple Court Park, Reeds Crescent, Watford, WD 24 4QQ, GB
(740) Čermák a spol., JUDr. Karel Čermák Ph.D., LL.M., Elišky Peškové 735/15, Praha 5, Smíchov, 15000
(510) (42) hotelové a motelové služby, zejména poskytování stravy a ubytování v hotelech a motelech.
(511) 42
(210) O-57780

(111) **168561**
(220) 17.05.1990
(151) 29.08.1991
(540)

POWERWARE

(730) **Eaton Corporation**, 1000 Eaton Boulevard, Cleveland, 44122, OH, US
(740) Čermák a spol., JUDr. Karel Čermák Ph.D., LL.M., Elišky Peškové 735/15, Praha 5, Smíchov, 15000
(510) (9) jednotky upravující přívod elektrické energie u počítačů a jiných elektronických přístrojů, totiž snižující náhle vznikající zvýšené napětí nebo vyrovnávající případný pokles napětí.

(511) 9
(210) O-57516

(111) **168590**
(220) 19.06.1990
(151) 11.09.1991
(540)

EMBASSY

SUITES
HOTEL

(730) **Hilton Worldwide Holding LLP**, Maple Court Park, Reeds Crescent, Watford, WD 24 4QQ, GB
(740) Čermák a spol., JUDr. Karel Čermák Ph.D., LL.M., Elišky Peškové 735/15, Praha 5, Smíchov, 15000
(510) (42) hotelové a motelové služby, zejména poskytování stravy a ubytování v hotelech a motelech.
(511) 42
(210) O-57782

(111) **168641**
(220) 19.06.1990
(151) 23.09.1991
(540)

HOMEWOOD
SUITES

(730) **Hilton Worldwide Holding LLP**, Maple Court Park, Reeds Crescent, Watford, WD 24 4QQ, GB
(740) Čermák a spol., JUDr. Karel Čermák Ph.D., LL.M., Elišky Peškové 735/15, Praha 5, Smíchov, 15000
(510) (42) hotelové služby, zejména poskytování stravy a ubytování v hotelích.
(511) 42
(210) O-57781

(111) **170217**
(220) 04.06.1990
(151) 30.05.1992
(540)

 **centropen**

(730) **CENTROPEN, a.s.**, Třída 9. května 161, Dačice, Dačice V, 38001, CZ
(740) PatentCentrum Sedlák & Partners s.r.o., Okružní 2824, České Budějovice, České Budějovice 3, 37001
(510) Psací a kancelářské potřeby, výrobky z textilních materiálů a vláken pro speciální účely ve tř. 22, speciální přípravky a nástroje ve tř. 8.

(511) 8, 16, 22
(210) O-57672

(111) **171875**
(220) 19.07.1990
(151) 30.12.1992
(540)

THE BODY SHOP

(730) **The Body Shop International Limited**, Watersmead, Littlehampton, West Sussex, GB
(740) Baker & McKenzie s.r.o., advokátní kancelář, JUDr. Jiří Čermák, advokát, Klimentská 46/1216, Praha 1, 11002
(510) (3) voňavky, mýdla, šampóny, kosmetické výrobky, toaletní přípravky neléčivé, barvy na vlasy, upravovače vlasů, tónovací přípravky na vlasy, přípravky na omývání vlasů a na úpravu vlasů, deodoranty, depilátory, přípravky proti pocení, pudry pro toaletní účely, kosmetické opalovací přípravky, masážní přípravky nemedicijnální, koupelové přísady, oleje a soli do koupelí, které nejsou pro lékařské účely, přípravky na holení, prostředky na čištění zubů, éterické oleje, zkrášlovací pleťové masky, zábaly na obličej, přípravky na ošetření nehtů, laky na nehty, pemzy, kosmetické bavlněné tyčinky, vata pro účely nemedicijnální.
(511) 3
(210) O-58057

(111) **172190**
(220) 04.10.1990
(151) 26.04.1993
(540)



(730) **Ing. Miroslav Seidl**, Na Farkáně IV 297/47, Praha 5, 15000, CZ
Ing. Ivo Charvát, Bratrská 1093/28, Lipník nad Bečvou, 75131, CZ
Šranková Veronika Ing., Kotěrova 1584/3, Praha 6, Dejvice, 16000, CZ
(740) BOHEMIA PATENT, Ing. Jana Vandělíková, Petráská 1136/12, Praha 1, Nové Město, 11000
(510) Speciální práškové anorganické a organické pigmenty, sikativa do nátěrových hmot, stabilizátory polymerních hmot, katalyzátory, mazací prostředky s vysokou tepelnou stabilitou, plniva gumárenských a plastikářských výrobků, ředidla nátěrových hmot, nátěrové hmoty (barvy a tmely), laky a odlakovače na nehty, laky na vlasy, poradenská, konzultační a expertizní činnost v oblasti ochrany životního a pracovního prostředí a likvidace odpadů, návrhy nových a úpravy stávajících výrobních technologií v oboru chemie nebo oborech s chemií souvisejících.
(511) 1, 2, 3, 42
(210) O-58813

(111) **228908**
(220) 23.12.1999
(151) 20.11.2000
(540)

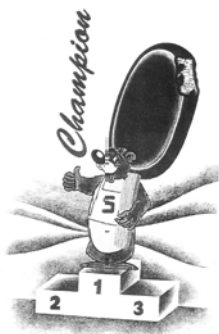

(730) **EUROICE s.r.o.**, Presy 261, Chrudim, Chrudim II, 53701, CZ
(740) Ing. Jupa Francis, patentový zástupce, Měchenická 4, Praha 4, 14100
(510) (29) mléko a mlékařenské výrobky včetně mléčných nápojů, vejce, oleje, tuky; (30) mražené krémy, mražené smetanové krémy, zmrzlina, led, káva, čaj, kakao, cukr, rýže, čokoláda, nápoje z kávy, čokolády nebo kakaa, čokoládové výrobky, oplatky, sušenky, cukrovinky; (32) nealkoholické nápoje všeho druhu, ovocné šťávy, sirupy.
(511) 29, 30, 32
(210) O-150358

(111) **228988**
(220) 14.06.2000
(151) 20.11.2000
(540)



(730) **BOMAR, spol.s r.o.**, Těžební 1236/1, Brno, 62700, CZ
(740) INPARTNERS GROUP, Mgr. Simona Hejdomá, advokátka, Tuřanka 1519/115a, Brno, Slatina, 62700
(510) (6) obecné kovy a jejich slitiny, kovové stavební materiály, kabely a kovové dráty neelektrické, zámečnické a klempířské výrobky kovové, kovové formy, kovové nádoby, nádrže a tanky stabilní všech velikostí na kapaliny a plyny, tlakové i beztlakové, kovové potrubní rozvody, kovové konstrukce, haly, kovové trubky, roury a hadice, řetězy, ocelové kuličky, hřebíky, šrouby a ostatní spojovací materiál kovový; (7) stroje s mechanickým pohonem, obráběcí stroje, vrtací i řezací stroje, zejména pásové a/nebo kotoučové pily na kov, dřevo a jiný obrobitelný materiál, jejich součásti a příslušenství, nádrže a tanky na kapaliny a plyny - součásti výrobních zařízení, tlaková průmyslová zařízení, čerpadla, zdvihací zařízení, jeřáby a jeřábové dráhy, manipulátory, dopravníky, zvedací mechanismy jako vrátky a navijáky, elektrické stroje, motory a pohony, jejich součásti a příslušenství, převodní nebo pohonné mechanismy, setrvačníky, převodovky čelní, šnekové, kuželové, planetové, harmonické i speciální, mechanické variátory, motory spadající do této třídy, ložiska, hřídele, spojky, ozubená kola, ozubená soukolí, stojany strojů, válce pro stroje, tlumiče jako součásti strojů, hnací řemeny, hnací řetězy, nářadí a měřidla pro stroje, maznice; (8) ruční nářadí a nástroje pro obrábění, dělení, vrtání a další fyzikální zpracování dřeva, kovů a jiných obrobitelných materiálů, související doplňkové součásti, příslušenství a náhradní díly; (9) hardware, software na magnetických nosičích, výrobky a zařízení kontrolní, měřicí, řídicí a regulační techniky, rozvaděče nízkého napětí, elektrické přístroje, jejich součásti a příslušenství; (37) montážní, servisní a opravárenská činnost v souvisejících uvedených oborech, zámečnictví,

zprostředkovatelská činnost v této oblasti; (42) projektová, konstrukční a inženýrská činnost v investiční výstavbě v oblasti stavebnictví, strojírenství a elektrotechniky, poradenské služby v této oblasti, inženýrsko technická činnost v oblasti tvorby a poskytování software, technické poradenství a vypracování posudků, pronájem zařízení pro zpracování dat, pronájem strojů, spadající do této třídy, zprostředkovatelská činnost v této oblasti.

(511) 6, 7, 8, 9, 37, 42
(210) O-156349

(111) **230469**
(220) 18.02.2000
(151) 22.01.2001
(540)

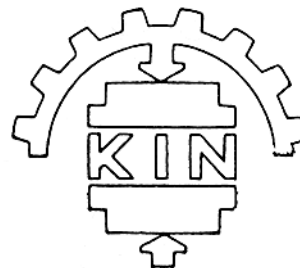

(730) **Mikov s.r.o.**, Mikulášovice č.p. 741, 40779, CZ
(510) (6) kovové spony všeho druhu, kobercové hřeby všeho druhu; (7) rákosovací přístroje a spony; (8) nožířské zboží pro ořezávací strojky všeho druhu; (16) kancelářské strojky všeho druhu, drobné kancelářské potřeby všeho druhu z kovů a nových hmot, kovové spony pro kancelářskou potřebu, napínáčky, součásti spisových pořadačů z kovů a nových hmot, plánovací tabule s příslušenstvím.
(511) 6, 7, 8, 16
(210) O-152115

(111) **230470**
(220) 18.02.2000
(151) 22.01.2001
(540)



(730) **Mikov s.r.o.**, Mikulášovice č.p. 741, 40779, CZ
(510) (8) nožířské výrobky všeho druhu, např. kuchyňské nože, kapesní lovecké a sportovní nože, nůžky, britvy.
(511) 8
(210) O-152116

(111) 230527
(220) 19.06.2000
(151) 22.01.2001
(540)



(730) WALMARK, a.s., Oldřichovice 44, Trinec, 73961, CZ
(740) Baker & McKenzie s.r.o., advokátní kancelář, JUDr. Jiří Čermák, advokát, Klimentská 1216/46, Praha 1, 11002
(510) (5) výrobky farmaceutické a parafarmaceutické, vitamíny a minerály a stopové prvky, dietní a nutriční přípravky k léčebným účelům, léčiva medicijní sirupy, výtažky z léčivých bylin, kombinované přípravky vitamínů, minerálů, stopových prvků a bylinných výtažků, potravinové doplňky obohacené vitamíny nebo minerály nebo stopovými prvky, vitamínové přípravky, vitamíny a multivitaminové preparáty, minerály a multiminerálové preparáty, bylinné čaje s léčivým účinkem, léčivé byliny, cukrovinky nebo pastilky nebo tabletky nebo tobolky nebo kapsle nebo žvýkačky s léčivými přísadami, dietetické látky upravené pro lékařské účely, minerální vody a dietetické nápoje upravené pro lékařské účely, dietní potraviny upravené pro lékařské účely, doplňky výživové pro lékařské účely, bílkovinné přípravky nebo potravina pro lékařské účely, balzámy a krémy a masti pro lékařské účely, chemické přípravky pro lékařské účely, léčivé oleje, oleje pro lékařské účely, tuky pro lékařské účely, léčivé soli, tinktury pro lékařské účely, bylinné výtažky nebo sirupy, vitamínová a minerální výživa ve formě koncentrátů, proteinové koncentráty jako výživné přísady k potravinám s léčivým účinkem, droždí pro farmaceutické účely, potravinové doplňky s léčebnými účinky, výživné nebo dietetické přípravky s léčebným účinkem pro denní doplnění stravy (včetně fitness přípravků) jako instantní strava nebo samostatná (vlastní) směs, která se skládá hlavně z mléka v prášku nebo ze živočišných nebo zeleninových proteinů, také s přísadkou vitamínů nebo minerálů nebo stopových prvků nebo cukru; (29) potravinové doplňky ne pro lékařské účely (zařazené v této třídě) a obsahující látky živočišného původu, protein pro lidskou spotřebu, proteinové výrobky a přípravky pro výživu, přípravky zvláštní výživy pro sportovce nebo osoby s vysokým energetickým výdejem, želatina, želatinové výrobky a přípravky pro výživu, tuky jedlé, oleje jedlé, extrakty z chaluhy jako výživa, výživné přípravky pro denní doplnění stravy (včetně fitness přípravků) jako instantní strava nebo samostatná (vlastní) směs, která se skládá hlavně z mléka v prášku nebo, ze živočišných nebo zeleninových proteinů, také s přísadkou vitamínů nebo minerálů nebo stopových prvků nebo cukru, mléko, mléčné výrobky, jogurty, konzervované, sušené, vařené nebo nakládané ovoce nebo zelenina, polévky, vývary, bujóny; (30) potravinové doplňky ne pro lékařské účely (zařazené v této třídě) a obsahující látky rostlinného původu, cukrovinky, žvýkačky, bonbony, zmrzlina, pekařské výrobky, cukrářské výrobky, kakao, káva, čaj, čokoláda, nápoje čokoládové, čajové, kakaové nebo kávové, potraviny a pokrmy z obilovin pro lidskou spotřebu, těstoviny, muesli, med, propolis pro lidskou potřebu.

(511) 5, 29, 30
(210) O-156544

(111) 230535
(220) 25.07.2000
(151) 22.01.2001
(540)

SENSVISION

(730) BD SENSORS s.r.o., Hradištská 817, Buchlovice, 68708, CZ
(740) Patentová a známková kancelář, Ing. Jaromír Píkrýl, Včelín 1161, Hulín, 76824
(510) (9) přístroje, nástroje a zařízení pro měření, diagnostiku, regulaci, signalizaci, vážení a kontrolu, přístroje a zařízení pro kontrolu technologických procesů, elektrické a elektronické přístroje začleněné do tř. 9, elektrické a elektronické řídicí systémy, automatizační technika, přístroje pro záznam a reprodukci slova nebo obrazu, sdělovací technika, telekomunikační technika, magnetické a optické nosiče textových a

obrazových záznamů, zařízení a přístroje pro zpracování informací a počítače, přístroje a nástroje určené k přenášení rozkazů, přístroje a nástroje navigační, software a programové vybavení; (42) poskytování software.

(511) 9, 42
(210) O-157707

(111) 232808
(220) 08.12.1999
(151) 24.04.2001
(540)

HERKULES

(730) EUROICE s.r.o., Presy 261, Chrudim, Chrudim II, 53701, CZ
(740) Ing. Jupa Francis, patentový zástupce, Měchenická 4, Praha 4, 14100
(510) (29) mražené smetanové krémy, mléko a jiné mlékařenské výrobky včetně mléčných nápojů, vejce, oleje, tuky; (30) mražené krémy, zmrzlina, led, káva, čaj, kakao, cukr, rýže, čokoláda, nápoje z kávy, čokolády nebo kakaa, čokoládové výrobky, oplatky, sušenky, cukrovinky.

(511) 29, 30
(210) O-149670

(111) 232809
(220) 08.12.1999
(151) 24.04.2001
(540)

CALIMERO

(730) EUROICE s.r.o., Presy 261, Chrudim, Chrudim II, 53701, CZ
(740) Ing. Jupa Francis, patentový zástupce, Měchenická 4, Praha 4, 14100
(510) (29) mražené smetanové krémy, mléko a jiné mlékařenské výrobky včetně mléčných nápojů, vejce, oleje, tuky; (30) mražené krémy, zmrzlina, led, káva, čaj, kakao, cukr, rýže, čokoláda, nápoje z kávy, čokolády nebo kakaa, čokoládové výrobky, oplatky, sušenky, cukrovinky.

(511) 29, 30
(210) O-149671

(111) 233150
(220) 28.02.2000
(151) 24.04.2001
(540)

Delphynárium

(730) TV Nova s.r.o., Kříženeckého nám. 1078/5, Praha 5, 15200, CZ
(740) Dana Lukajová, patentový zástupce, Voršilská 10, Praha 1, 11000
(510) (9) aparáty a přístroje vědecké, geodetické, elektrické (zařazené ve třídě 9), elektronické (zařazené ve třídě 9), fotografické, filmové, optické, přístroje pro vážení, měření, signalizaci, kontrolu, záchranu a přístroje učební, aparáty pro záznam, uchování, převod, přenos nebo reprodukci zvuku nebo obrazu, telefony, záznamníky, faxy, magnetické nebo optické podpory zvukových nebo zvukově obrazových záznamů, automatické distributory a mechanismy na mince, zapisovací pokladny, kalkulační stroje, přístroje pro zpracování informací a počítače včetně jejich jednotlivých součástí a náhradních dílů ze třídy 9, baterie, akumulátory, počítačové hry používané výhradně s Tv, pohledy ilustrované se zvukovou nahrávkou, hlavolamy elektrické nebo elektronické, hrací skříně uváděné v činnost vhozením mince, reklamní přístroje na střídavé obrazy, reklama světelná, reklamní světelné přístroje, nosiče záznamů nahrané i nenahrané, videokazety nahrané i nenahrané, audiokazety nahrané i nenahrané, audiovizuální programy, audioprogramy, audiovizuální díla, audiovizuální díla v digitální podobě, filmy, hudební díla, CD disky, programové vybavení pro počítače, software, hardware výpočetní techniky nebo komunikační nebo informační techniky, elektronické databáze a databázové produkty, informace a záznamy v elektronické podobě, informace a záznamy na jakémkoliv nosiči s výjimkou nosičů papírových ze třídy 16, informace a data a databázové a informační produkty na nosičích nebo i v elektronických, datových, informačních, počítačových a komunikačních sítích všeho druhu, související software a hardware, elektronické nebo datové nebo informační nebo komunikační nebo výpočetní sítě včetně jednotlivých součástí a náhradních dílů obsažených ve třídě 9, multimediální aplikace, multimediální nebo informační katalogy, elektronické časopisy, periodika a knihy v elektronické podobě; (16) papír, lepenka a výrobky z těchto materiálů zařazené ve třídě 16, zejména výrobky z papíru, plakáty, fotografie, kalendáře, pohlednice, gratulace, dopisní papíry, obálky, samolepky, obtisky, pexesa, hrací karty, poznámkové bloky, desky na spisy, pořadače, omalovánky, activity books, balicí papír, obaly všeho druhu papírové, listy, pytlíky a sáčky pro obalovou techniku, papírové hračky,

školní sešity, skicáky, tužky, pastelky, tuhy, gumy, ořezávátka, ořezávátka strojky, penály, papírové tašky, umělohmotné tašky, papírové kapesníky, papírové ubrusy a ubrusky, mikroténové sáčky, hlavolamy papírové, těžítka na papíry, tiskoviny, tiskopisy, časopisy, periodika, knihy, databázové produkty v papírové formě, informační produkty obecně v papírové formě, data a databáze obecně na papírových nosičích, tiskářské výrobky, písma pro tiskárny, losy, štočky, potřeby pro knižní vazby, lepidla pro papírenství nebo domácnost, materiál pro umělce, štetce, psací stroje a kancelářské potřeby, učební pomůcky, umělecké nebo ozdobné předměty z papíru, obaly bublinkové (z umělých hmot); (35) reklamní, inzertní a propagační činnost, marketing, reklamní, inzertní a propagační činnost prostřednictvím jakéhokoliv média, prostřednictvím telefonní sítě nebo datové sítě nebo informační sítě nebo elektronické sítě nebo komunikační sítě nebo počítačové sítě, poskytování informací a jiných informačních produktů všeho druhu, informačních produktů reklamního charakteru, multimediálních informací, komerční využití Internetu v oblastech komerčních internetových médií a vyhledávacích služeb, on-line inzerce, marketing a obchod, činnost reklamní agentury, zprostředkování v obchodních vztazích, merchandising, franchising, pomoc při využívání a řízení obchodního podniku, automatizované zpracování dat, pomoc při provozování obchodů a obchodních činností průmyslového nebo obchodního podniku, služby, které zahrnují záznam, přepis, vypracování, kompilaci přenášení nebo systematickosti písemných či datových či elektronických sdělení a záznamů jakož i využívání nebo kompilaci matematických a statistických údajů; (38) televizní vysílání, televizní vysílání programů, televizní vysílání zábavných, vzdělávacích, výchovných, soutěžních, diskusních a informačních pořadů, výměna zpráv, šíření, výměna nebo získávání zpráv a informací, šíření elektronických časopisů, informací, elektronických periodik a knih v elektronické podobě prostřednictvím informační nebo datové nebo elektronické nebo komunikační nebo počítačové sítě, zejména Internetu, pomocí satelitů aj., služby na Internetu související s televizním vysíláním, organizování a technické zabezpečování televizního vysílání, komunikace, poradenská činnost v oblasti sdělovacích prostředků, informační kancelář; (41) nakladatelství a vydavatelství, ediční činnost, publikační činnost, nahrávání nosičů zvukových nebo obrazově zvukových, půjčování nahraných zvukových a zvukově obrazových záznamů, tvorba a šíření audiovizuálních děl, TV produkce, filmová produkce, tvorba televizních a audiovizuálních programů, agenturní činnost v oblasti kultury, zprostředkování v oblasti kultury, výchovy, zábavy a sportu, výchovná, vzdělávací, soutěžní a zábavní činnost, organizace, provozování a provádění her a soutěží i veřejných, výstavní činnost v oblasti kultury, zábavy a vzdělávání.

(511) 9, 16, 35, 38, 41

(210) O-152594

(111) **234276**

(220) 10.03.2000

(151) 25.06.2001

(540)

GIGO

(730) **TV Nova s.r.o.**, Kříženeckého nám. 1078/5, Praha 5, 15200, CZ

(740) Dana Lukajová, patentový zástupce, Voršílská 10, Praha 1, 11000

(510) (9) aparáty a přístroje vědecké, geodetické, elektronické, fotografické, filmové, optické, přístroje pro vážení, měření, signalizaci, kontrolu, záchranu a přístroje učební, aparáty pro záznam, uchování, převod, přenos nebo reprodukci zvuku nebo obrazu, telefony, záznamníky, faxy, magnetické nebo optické suporty zvukových nebo zvukově obrazových záznamů, automatické distributory a mechanismy na mince, zapisovací pokladny, kalkulační stroje, přístroje pro zpracování informací a počítače včetně jejich jednotlivých součástí a náhradních dílů ze třídy 9, baterie, akumulátory, počítačové hry, pohledy ilustrované se zvukovou nahrávkou, hlavolamy elektrické nebo elektronické, hrací skříně uváděné v činnost vhození mince, reklamní přístroje na střídavé obrazy, reklama světelná, reklamní světelné přístroje, nosiče záznamů nahrané i nenahrané, videokazety nahrané i nenahrané, audiokazety nahrané i nenahrané, audiovizuální programy, audioprogramy, audiovizuální díla, audiovizuální díla v digitální podobě, filmy a hudební díla (vše na nosičích), CD disky, programové vybavení pro počítače, software, hardware výpočetní techniky nebo komunikační nebo informační techniky, elektronické databáze a databázové produkty, informace a záznamy v elektronické podobě, informace a záznamy na nosiči s výjimkou nosičů papírových ze třídy 16, informace a data a databáze a informační produkty na nosičích nebo i v elektronických, datových, informačních, počítačových a komunikačních sítích, související software a hardware, elektronické nebo datové nebo informační nebo komunikační nebo výpočetní sítě včetně jednotlivých

součástí a náhradních dílů obsažených ve třídě 9, multimediální aplikace, multimediální nebo informační katalogy, elektronické časopisy, elektronická periodika a knihy v elektronické podobě, elektromontážní a elektroinstalací materiál všeho druhu, polovodičové výrobky, elektronické oznamovací a informační tabule, světelná nebo mechanická návěstí, řídicí a kontrolní panely, informační systémy, přístroje pro audiovizuální komunikaci, přístroje pro záznam, převod a reprodukci zvuku nebo obrazu a jejich součástí, elektronické řídicí systémy, přístroje a jejich součástí, elektronky, optické a optickoelektrické přístroje, přístroje pro signalizaci a kontrolu, píšťalky, elektrické a elektrodynamické systémy, kódovací a dekodovací zařízení, analogové a digitální karty, prodejní automaty a zařízení s provozem na mince, hasící zařízení, skleníkové termostaty, automatické větráky pařeníšť, elektrická zařízení pro vábení a hubení hmyzu, speciální pouzdra pro přístroje a nástroje, ochranné přílby a rukavice, osobní ochranné prostředky proti nehodám, plovací kruhy a vesty, potápěčské masky, oděvy a přístroje, kalibrované výrobky ze skla spadající do tř. 9, sluneční brýle, solární články, virgule a proutky pro proutkaře; (16) papír, výrobky z papíru, tiskoviny, tiskopisy, periodické a neperiodické publikace, knihy, učebnice a učební pomůcky a materiály pro výuku, časopisy, brožury, fotografie, informační produkty na papírových nosičích, letáky, plakáty, data a databáze na papírových nosičích, tištěné manuály, reklamní, propagační, uživatelské, umělecké nebo ozdobné předměty z papíru, výrobky z papíru, kupř. pohlednice, dopisní papíry, obálky, přání, kalendáře, samolepky, obtisky, pexesa, vystřihovánky, hrací karty, kartičky, sošky z papírové hmoty, balicí papír, sešity, skicáky, rolety z papíru, prostírání, ubrusky a ubrusy, sáčky z papíru nebo z umělých hmot jako obaly, na odpadky, do vysavačů, pro mikrovlnné trouby, psací stroje a kancelářské potřeby, dětské plenky papírové, zemské globusy, malířské stojany, plátna a štetce, pastelky, penály, pera, materiály na modelování, nože na papír, blány z umělých hmot přílnavé natahovací pro paletizaci, pečetě a pečetní vosk, poštovní známky, razítka, těžítka, školní tabule, vlnětáčové strojky, bytová terária; (35) reklamní, inzertní a propagační činnost, marketing, reklamní, inzertní a propagační činnost prostřednictvím jakéhokoliv média, prostřednictvím telefonní sítě nebo datové sítě nebo informační sítě nebo elektronické sítě nebo komunikační sítě nebo počítačové sítě, poskytování informací a jiných informačních produktů komerčního nebo reklamního charakteru, multimediálních informací komerčního charakteru, komerční využití Internetu v oblastech komerčních internetových médií a vyhledávacích služeb, on-line inzerce, činnost reklamní agentury, zprostředkovatelská činnost v obchodu a průmyslu, merchandising, franchising, pomoc při využívání a řízení obchodního podniku, automatizované zpracování dat, pomoc při provozování obchodů a obchodních činností průmyslového nebo obchodního podniku, pronájem reklamních ploch, předvádění pro reklamní účely a podporu prodeje, předvádění zboží, rozšiřování reklamních materiálů a zorků zboží; (38) televizní vysílání, televizní vysílání programů, televizní vysílání zábavných, vzdělávacích, výchovných, soutěžních, diskusních a informačních pořadů, výměna zpráv, šíření, výměna nebo získávání zpráv a informací, šíření elektronických časopisů, informací, elektronických periodik, knih v elektronické podobě, audio nebo audiovizuálních děl prostřednictvím informační nebo datové nebo elektronické nebo komunikační nebo telekomunikační nebo počítačové sítě, zejm. Internetu, pomocí satelitů aj., služby na Internetu související s televizním vysíláním, organizační a technické zabezpečování televizního vysílání, poradenská činnost v oblasti sdělovacích prostředků, informační kancelář, služby zabezpečující audiovizuální komunikaci prostřednictvím informačních a telekomunikačních sítí, kupř. počítačové sítě Internet, satelitu apod; (41) nakladatelství a vydavatelství, ediční činnost, publikační činnost, nahrávání nosičů zvukových nebo obrazově zvukových, půjčování nahraných zvukových a zvukově obrazových záznamů, tvorba a šíření audiovizuálních děl, TV produkce, filmová produkce, tvorba televizních a audiovizuálních programů, agenturní činnost v oblasti kultury, zprostředkování v oblasti kultury, výchovy, zábavy a sportu, výchovná, vzdělávací, soutěžní a zábavní činnost, zábavní nebo kulturní nebo vzdělávací představení, organizace společenských a kulturních akcí, organizace, provozování a provádění her a soutěží i veřejných, výstavní činnost v oblasti kultury, výchovy, zábavy a vzdělávání, pořádání a organizační zajištění kurzů, školení, přednášek, konferencí, organizování sportovních soutěží, pořádání loterií.

(511) 9, 16, 35, 38, 41

(210) O-152988

(111) **234435**
(220) 23.05.2000
(151) 25.06.2001
(540)



(591) Barevná
(730) **Home Credit a.s.**, Nové sady 996/25, Brno, Staré Brno, 60200, CZ
(510) (36) leasing movitých věcí.
(511) 36
(210) O-155689

(111) **234436**
(220) 23.05.2000
(151) 25.06.2001
(540)



(730) **Home Credit a.s.**, Nové sady 996/25, Brno, Staré Brno, 60200, CZ
(510) (36) leasing movitých věcí.
(511) 36
(210) O-155690

(111) **234442**
(220) 31.05.2000
(151) 25.06.2001
(540)



(730) **Dr. Müller Pharma s.r.o.**, U Mostku 182, Hradec Králové, Pouchov, 50341, CZ
(740) Mgr. Roman Fojtášek, advokát, Vinohradská 343/6, Praha 2, Vinohrady, 12000
(510) (35) inzertní, reklamní a propagační služby včetně inzerce, reklamy a propagace poskytované v počítačových, telekomunikačních a obdobných sítích včetně Internetu; (42) služby seznamovací kanceláře včetně poskytování seznamovacích služeb prostřednictvím počítačové sítě, zejména Internetu, činnost redaktorská, redigující, jazyková, korektorská.
(511) 35, 42
(210) O-155908

(111) **235126**
(220) 25.05.2000
(151) 30.07.2001
(540)



(730) **Zemědělská Klučenice a.s.**, Klučenice 69, 26235, CZ
(740) Mgr. Jitka Vejražková, patentový zástupce, Podkovářská 6, Praha 9, 19000
(510) (16) veškeré tiskoviny; (19) polozpracované dřevo; (29) maso, mléko; (31) výrobky zemědělské, zrní, osivo, slad na výrobu piva, krmivo pro zvířata, živá zvířata; (37) opravy zemědělských strojů, řezání dřeva; (39) silniční motorová doprava nákladní; (42) zemědělské služby, spadající do této třídy.
(511) 16, 19, 29, 31, 37, 39, 42
(210) O-155767

(111) **235133**
(220) 26.05.2000
(151) 30.07.2001
(540)



(730) **Jarmila Podhorná**, Brodek u Konice 3, 79846, CZ
(740) Ing. Petr Soukup, patentový zástupce, tř. Svobody 43/39, Olomouc, 77900
(510) (5) přípravky z bylin pro regeneraci lidského organismu a relaxaci, extrakty vyrobené z bylin, bylinné výtažky z pupenů rostlin a bylinné čaje k léčebným účelům; (30) potravinářské doplňky z bylin, bylinné čaje, bylinné výtažky z pupenů rostlin; (42) poradenství v oblasti alternativní medicíny, léčebná péče.
(511) 5, 30, 42
(210) O-155813

(111) **235228**
(220) 27.07.2000
(151) 30.07.2001
(540)



(591) Barevná
(730) **Dr. Müller Pharma s.r.o.**, U Mostku 182, Hradec Králové, Pouchov, 50341, CZ
(740) Mgr. Roman Fojtásek, advokát, Vinohradská 343/6, Praha 2, Vinohrady, 12000
(510) (5) výrobky dietetické pro farmaceutické a léčebné účely, zdravotní prevenci a rekondici, zejména mediální a dietetické čaje a čajové směsi všeho druhu, např. čaje ovocné, bylinné a z jiných přírodních produktů s léčebnými účinky, dietetické a vitamínové preparáty pro humánní a veterinární použití upravené pro farmaceutické a léčebné účely a zdravotní prevenci, zejména vitamínové nápoje a povzbuzující přípravky z ovoce, bylin a jiných přírodních produktů, např. výluhy, výtažky, šťávy, farmaceutické odvary, léčebné roztoky, léčebná vína a sirupy; (29) sušené, konzervované a vařené ovoce, zelenina, byliny a jiné přírodní produkty, včetně jejich směsí, želé, marmelády, džemy, kompoty a pyré; (30) čaje všeho druhu, včetně jejich směsí, zejména sypané, porcované, sáčkové, lisované, instantní a čajové extrakty z ovoce, bylin a jiných přírodních produktů, přírodní i aromatizované, včetně s přísadkou vitamínů a minerálních vláken a ochucovacích přípravků, čajové esence přírodní i aromatizované - koření a ochucovací potravinářské přípravky; (35) reklamní, propagační a inzertní činnost v oblasti nákupu a prodeje čajů, bylin, ovoce, zeleniny a jiných přírodních potravinářských produktů, obchodní informační servis a poradenská činnost v daných oborech, distribuce zboží a propagačních tiskovin k reklamním účelům, organizování, zabezpečování a uspořádání propagačních a/nebo komerčních výstav, propagačních a reklamních akcí, včetně přehlídek výrobků a služeb, obchodní management a průzkum trhu, pomoc při řízení obchodní činnosti, obchodní zastupování tuzemských a zahraničních firem, dovozní a vývozní agentura, podnikatelsko-obchodní informační, poradenská, konzultační a zprostředkovatelská činnost v daných oblastech.
(511) 5, 29, 30, 35
(210) O-157814

(111) **235676**
(220) 10.04.2000
(151) 27.08.2001
(540)



(730) **Mgr. Bohuslava Škvárová**, Komořanská 2066/7, Praha 4, 14300, CZ
(510) (35) rozšiřování reklamních materiálů zákazníkům, zprostředkování v obchodní činnosti; (36) zprostředkování pojištění pro turisty, uzavírání pojistek; (39) cestovní kancelář, organizování cest, exkurzí, okružních výletů, zájezdů, prohlídek a turistických prohlídek, informace o dopravě, přeprava turistů, doprovázení turistů, turistická kancelář, rezervace místenek a cest, zprostředkování dopravy a přepravy, zprostředkování průvodcovských služeb pro turisty; (41) informace o možnostech rekreace, zábavy a rozptýlení, služby pro oddech a rekreaci, organizování, symposií, konferencí, kongresů a kolokvií, klubové služby (výchovně-zábavné); (42)

zprostředkování ubytování pro turisty, zajišťování ubytování pro turisty, služby spojené s opatřováním ubytování, rezervace hotelů a penzionů.
(511) 35, 36, 39, 41, 42
(210) O-154187

(111) **235838**
(220) 15.05.2000
(151) 27.08.2001
(540)

PAMPERS

(730) **The Procter&Gamble Company**, One Procter&Gamble Plaza, Cincinnati, OH, US
(740) ŠTROS & KUSÁK advokátní a patentová kancelář, JUDr. David Štros, advokát, Národní 32, Praha 1, 11000
(510) (24) textil a textilní zboží neobsažené v jiných třídách, příkrývky a ubrusy, lůžkoviny, ručníky a prostěradla pro kojence a batolata; (25) oblečení pro kojence a batolata; (28) hračky pro kojence a batolata, panenky a látkoví medvídci.
(511) 24, 25, 28
(210) O-155381

(111) **235897**
(220) 23.05.2000
(151) 27.08.2001
(540)

HODAKRYL

(730) **COLOR SPECTRUM a.s.**, Anenská 317/1, Hodonín, 69501, CZ
(510) (2) barvy, nátěry, laky, jednokomponentní akrylátový rozpouštědlový nátěrový systém.
(511) 2
(210) O-155669

(111) **235898**
(220) 23.05.2000
(151) 27.08.2001
(540)

RODEXOL

(730) **COLOR SPECTRUM a.s.**, Anenská 317/1, Hodonín, 69501, CZ
(510) (2) barvy, nátěry, laky, polyuretanalkydový vodou ředitelný nátěrový systém.
(511) 2
(210) O-155671

(111) **235930**
(220) 30.05.2000
(151) 27.08.2001
(540)

HYCOT

(730) **Hydro Extruded Solutions AS**, Drammensveien 264, Oslo, 0283, NO
(740) FISCHER & PARTNER Intellectual Property s.r.o., Na Hrobci 294/5, Praha 2, 12800
(510) (6) přesně tažené hliníkové trubky s polyamidovým povrchem určené pro přepravu vzduchu, pohonných látek, vody, chladiv a jiných kapalin.
(511) 6
(210) O-155878

(111) **235936**
(220) 31.05.2000
(151) 27.08.2001
(540)



(730) **TIPSPORT a.s.**, Politických vězňů 156, Beroun, 26601, CZ
(510) (41) provozování sportovních a tělovýchovných zařízení, provozování sázkových her a loterií.
(511) 41
(210) O-155914

(111) **235937**
(220) 31.05.2000
(151) 27.08.2001
(540)



(730) **TIPSPORT a.s.**, Politických vězňů 156, Beroun, 26601, CZ
(510) (41) provozování sportovních a tělovýchovných zařízení, provozování sázkových her a loterií.
(511) 41
(210) O-155915

(111) **235951**
(220) 05.06.2000
(151) 27.08.2001
(540)

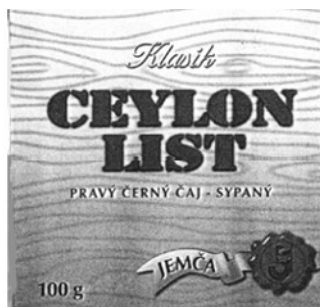

(730) **Dr. Müller Pharma s.r.o.**, U Mostku 182, Hradec Králové, Pouchov, 50341, CZ
(740) Mgr. Roman Fojtášek, advokát, Vinohradská 343/6, Praha 2, Vinohrady, 12000
(510) (5) výrobky dietetické a zdravotnické pro léčebné účely, zdravotní prevenci a rekondici, zejména medicínální a dietetické čaje a čajové směsi všeho druhu s léčivými účinky, např. čaje ovocné, bylinné a čaje z jiných přírodních produktů, dietetické a vitamínové preparáty pro humánní a veterinární použití, zejména vitamínové nápoje a povzbuzující přípravky z ovoce, bylin a jiných přírodních produktů, např. výluhy, výtažky, šťávy, farmaceutické odvary a léčebné roztoky, vše výše uvedené s léčebnými účinky; (29) sušené, konzervované a vařené ovoce a zelenina, vč. jejich směsí, sušené a vařené byliny a jiné přírodní produkty, vč. jejich směsí; (30)

čaje všeho druhu, včetně jejich směsí, sypané, porcované sáčkované, lisované a instantní, např. z ovoce a jiných přírodních produktů, přírodní i aromatizované, vč. s přídavkem vitamínů, chemických prvků a minerálních vláken, čajové extrakty a esence přírodní i ochucené.

(511) 5, 29, 30
(210) O-156060

(111) **236176**
(220) 02.08.2000
(151) 27.08.2001
(540)



(730) **Dr. Müller Pharma s.r.o.**, U Mostku 182, Hradec Králové, Pouchov, 50341, CZ
(740) Mgr. Roman Fojtášek, advokát, Vinohradská 343/6, Praha 2, Vinohrady, 12000
(510) (5) výrobky dietetické pro farmaceutické a léčebné účely, zdravotní prevenci a rekondici, zejména medicínální a dietetické čaje a čajové směsi všeho druhu, například čaje ovocné, bylinné a z jiných přírodních produktů s léčebnými účinky, dietetické a vitamínové preparáty pro humánní a veterinární použití upravené pro farmaceutické a léčebné účely a zdravotní prevenci, zejména vitamínové nápoje a povzbuzující přípravky z ovoce, bylin a jiných přírodních produktů, například výluhy, výtažky, šťávy, farmaceutické odvary, léčebné roztoky, léčebná vína a sirupy; (29) sušené, konzervované a vařené ovoce, zelenina, byliny a jiné přírodní produkty, včetně jejich směsí, želé, marmelády, džemy, kompoty a pyré; (30) čaje všeho druhu, včetně jejich směsí, zejména sypané, porcované, sáčkované, lisované, instantní a čajové extrakty z ovoce, bylin a jiných přírodních produktů, přírodní i aromatizované, včetně s přídavkem vitamínů a minerálních vláken a ochucovacích přípravků, čajové esence přírodní i ochucené, koření a ochucovací potravinářské přípravky.
(511) 5, 29, 30
(210) O-157942

(111) **236197**
(220) 09.08.2000
(151) 27.08.2001
(540)



(730) **RAZOR USA LLC**, 12723 166th Street, CERRITOS, 90703, CA, US
(740) Všeťečka Zelený Švorčík a partneři, advokátní a patentová kancelář, JUDr. Pavel Zelený, advokát, Hálkova 1406/2, Praha 2, Nové Město, 12000
(510) (12) dopravní prostředky v této třídě, motorové a nemotorové koloběžky a skútry pro osobní dopravu, motorové a nemotorové jízdní kola pro osobní dopravu a příslušenství pro výše uvedené zboží; (28) nemotorové zábavní skútry a koloběžky, hračky a hry, zejména skútry a jízdní kola - hračky, skútry, koloběžky a jízdní kola - modely, chrániče kolen, zápěstí, hrudníku, ramen, krku, rukou, uší, loktů, paží a kotníků, sportovní a gymnastické zboží, zejména brusle, skateboardy, kolečkové brusle, rakety, golfové hole, kulečnicková tága, hokejky, míče, vaky na sportovní výstroj, jízdní kola nehybná určená pro trénink.
(511) 12, 28
(210) O-158144

(111) **236241**
(220) 29.08.2000
(151) 27.08.2001
(540)

IMUREGEN

(730) **IMUREGEN s.r.o.**, Pitterova 2855/7, Praha 3, Žižkov, 13000, CZ
(740) **HARBER IP s.r.o.**, Dukelských hrdinů 567/52, Praha 7, Holešovice, 17000
(510) (3) kosmetické přípravky obohacené přírodními extrakty, vitamíny, minerály nebo stopovými prvky; (5) fortifikační tkáňové preparáty pro potraviny biologické a dietetické, vitamíny, minerály a stopové prvky, medicínské sirupy, výtažky z bylin a kombinované přípravky vitamínů a tkáňových preparátů a bylinných výtažků, potravinové doplňky obohacené tkáňovými preparáty, vitamíny, minerály nebo stopovými prvky, bylinné čaje, byliny, cukrovinky nebo pastilky nebo tabletky nebo žvýkačky s léčivými přísadami, doplňkové, výživové pro lékařské účely, vitamínová a minerální výživa ve formě koncentrátů - vše k léčebným účelům; (29) přírodní extrakty pro potravinářské účely, protein pro lidskou výživu, přípravky pro doplňkovou výživu sportovců, želatina, želatinové výrobky, extrakty z chaluhy; (30) potravinové doplňky s obsahem tkáňových extraktů, vitamínů nebo minerálů, nebo stopových prvků ve formě práškových směsí, tabletek, tobolek, kapslí, dražé, bonbonů, pastilek, prášků, cukrovinek nebo žvýkaček, med, propolis pro potravinové účely; (32) výtažky k výrobě lihuprostých nápojů, ovocné šťávy a sirupy, koncentráty k výrobě nápojů, nealkoholické nápoje, nealkoholické nápoje obohacené vitamíny, tkáňovými extrakty, iontové a energetické nápoje nealkoholické, proteinové nápoje, dietní nápoje, želatinové nápoje, tablety a prášky na přípravu šumivých nealkoholických nápojů, ovocné nebo zeleninové nealkoholické nápoje, minerální vody, pramenité vody, sodová voda, voda, šumivé nealkoholické nápoje.
(511) 3, 5, 29, 30, 32
(210) O-158586

(111) **236288**
(220) 18.09.2000
(151) 27.08.2001
(540)



(730) **Dr. Müller Pharma s.r.o.**, U Mostku 182, Hradec Králové, Pouchov, 50341, CZ
(740) **Mgr. Roman Fojtásek**, advokát, Vinohradská 343/6, Praha 2, Vinohrady, 12000
(510) (5) výrobky dietetické pro farmaceutické a léčebné účely, zdravotní prevenci a rekondici, zejména medicínské a dietetické čaje a čajové směsi všeho druhu; (29) sušené a konzervované ovoce, zelenina, byliny a jiné přírodní produkty, včetně jejich směsí; (30) čaje všeho druhu, včetně jejich směsí, zejména sypané, porcované, sáčkové, lisované, instantní a čajové extrakty z ovoce, bylin a jiných přírodních produktů, přírodní i aromatizované, včetně s přidavkem vitamínů a minerálních vláken a ochucovacích přípravků, čajové esence přírodní i ochucené; (35) reklamní, propagační a inzertní činnost v oblasti nákupu a prodeje čajů, bylin, ovoce, zeleniny a jiných přírodních potravinářských produktů - obchodní informační servis a poradenská činnost v daných oborech - distribuce zboží a propagačních tiskovin k reklamním účelům - organizování a uspořádání propagačních a/nebo komerčních výstav, propagačních a reklamních akcí, včetně přehlídek výrobků a služeb - obchodní management a průzkum trhu - pomoc při řízení obchodní činnosti - obchodní zastupování tuzemských a zahraničních firem - dovozní a vývozní agentura - podnikatelsko-obchodní informační servis a poradenská, konzultační a zprostředkovatelská činnost v daných oborech; (39) balení, skladování, expedice a přeprava čajů, sušených bylin, ovoce, zeleniny, vitamínových přípravků a jiných přírodních produktů pro potravinářské a farmaceutické účely.

(511) 5, 29, 30, 35, 39
(210) O-159163

(111) **236289**
(220) 18.09.2000
(151) 27.08.2001
(540)



(591) Barevná
(730) **Dr. Müller Pharma s.r.o.**, U Mostku 182, Hradec Králové, Pouchov, 50341, CZ
(740) **Mgr. Roman Fojtásek**, advokát, Vinohradská 343/6, Praha 2, Vinohrady, 12000
(510) (5) výrobky dietetické pro farmaceutické a léčebné účely, zdravotní prevenci a rekondici, zejména medicínské a dietetické čaje a čajové směsi všeho druhu v rámci této třídy; (29) sušené a konzervované ovoce, zelenina, byliny a jiné přírodní produkty, včetně jejich směsí; (30) čaje všeho druhu, včetně jejich směsí, zejména sypané, porcované, sáčkové, lisované, instantní a čajové extrakty z ovoce, bylin a jiných přírodních produktů, přírodní i aromatizované, včetně s přidavkem vitamínů a minerálních vláken a ochucovacích přípravků, čajové esence přírodní i ochucené; (35) reklamní, propagační a inzertní činnost v oblasti nákupu a prodeje čajů, bylin, ovoce, zeleniny a jiných přírodních potravinářských produktů - obchodní informační servis a poradenská činnost v daných oborech - distribuce zboží a propagačních tiskovin k reklamním účelům - organizování, zabezpečování a uspořádání propagačních a/nebo komerčních výstav, propagačních a reklamních akcí, včetně přehlídek výrobků a služeb - obchodní management a průzkum trhu - pomoc při řízení obchodní činnosti - obchodní zastupování tuzemských a zahraničních firem - dovozní a vývozní agentura - podnikatelsko-obchodní informační servis a poradenská, konzultační a zprostředkovatelská činnost v daných oborech; (39) balení, skladování, expedice a přeprava čajů, sušených bylin, ovoce, zeleniny, vitamínových přípravků a jiných přírodních produktů pro potravinářské a farmaceutické účely.
(511) 5, 29, 30, 35, 39
(210) O-159164

(111) **236343**
(220) 23.10.2000
(151) 27.08.2001
(540)

DOTEK PŘÍRODY

(730) **Dr. Müller Pharma s.r.o.**, U Mostku 182, Hradec Králové, Pouchov, 50341, CZ
(740) **Mgr. Roman Fojtásek**, advokát, Vinohradská 343/6, Praha 2, Vinohrady, 12000
(510) (5) výrobky dietetické pro farmaceutické a léčebné účely, zdravotní prevenci a rekondici, zejména medicínské a dietetické čaje a čajové směsi všeho druhu, např. čaje ovocné, bylinné a z jiných přírodních produktů s léčebnými účinky, dietetické a vitamínové preparáty pro humánní a veterinární použití upravené pro farmaceutické a léčebné účely a zdravotní prevenci, zejména vitamínové nápoje a povzbuzující přípravky z ovoce, bylin a jiných přírodních produktů, např. výluhy, výtažky, šťávy, farmaceutické odvary, léčebné roztoky, léčebná vína a sirupy; (29) sušené, konzervované a vařené ovoce, zelenina, byliny a jiné přírodní produkty, včetně jejich směsí, želé, marmelády, džemy, kompoty a pyré; (30) čaje všeho druhu, včetně jejich směsí, zejména sypané, porcované, sáčkové, lisované, instantní a čajové extrakty z ovoce, bylin a jiných přírodních produktů, přírodní i aromatizované, včetně s přidavkem vitamínů a minerálních vláken a ochucovacích přípravků, čajové esence přírodní i ochucené, koření a ochucovací potravinářské přípravky; (35) reklamní, propagační a inzertní činnost v oblasti nákupu a prodeje čajů, bylin, ovoce, zeleniny a jiných přírodních potravinářských produktů, obchodní

informační servis a poradenská činnost v daných oborech, distribuce zboží a propagačních tiskovin k reklamním účelům, organizování, zabezpečování a uspořádání propagačních a/nebo komerčních výstav, propagačních a reklamních akcí, včetně přehlídek výrobků a služeb, obchodní management a průzkum trhu, pomoc při řízení obchodní činnosti, obchodní zastupování tuzemských a zahraničních firem, dovozní a vývozní agentura, podnikatelsko-obchodní informační, poradenská, konzultační a zprostředkovatelská činnost v daných oblastech.

(511) 5, 29, 30, 35
(210) O-160288

(111) **236407**
(220) 03.01.2001
(151) 27.08.2001
(540)



(730) **RNDr. Tyller Milan**, Voleč 119, Lázně Bohdaneč, 53341, CZ
(740) JUDr. Tomáš Dobřichovský Ph.D., advokát, Opletalova 1015/55, Praha 1, Nové Město, 11000
(510) (35) zprostředkovatelská činnost v rámci obchodní činnosti, která se netýká šlechtění či rozmnožování hospodářských zvířat, pomoc při řízení obchodní činnosti, která se netýká šlechtění či rozmnožování hospodářských zvířat, poradenská a konzultační činnost spadající do této třídy, která se netýká šlechtění či rozmnožování hospodářských zvířat.
(511) 35
(210) O-162880

(111) **236672**
(220) 23.05.2000
(151) 19.09.2001
(540)

DUROKOR

(730) **COLOR SPECTRUM a.s.**, Anenská 317/1, Hodonín, 69501, CZ
(510) (2) barvy, nátěry, laky.
(511) 2
(210) O-155670

(111) **236728**
(220) 12.06.2000
(151) 19.09.2001
(540)



(730) **Pernica Václav**, Záhumení 991, Zubří, 75654, CZ
(740) JUDr. Holubcová Jana, advokát, Dolní Bečva 494, 75655
(510) (17) materiály těsnící, ucpávací a izolační; (21) kartáče (s výjimkou štětců); (37) stavebnictví.
(511) 17, 21, 37
(210) O-156242

(111) **236745**
(220) 14.06.2000
(151) 19.09.2001
(540)

BOMAR

(730) **BOMAR, spol.s r.o.**, Těžební 1236/1, Brno, 62700, CZ
(740) INPARTNERS GROUP, Mgr. Simona Hejdová, advokátka, Tuřanka 1519/115a, Brno, Slatina, 62700
(510) (6) obecné kovy a jejich slitiny, kovové stavební materiály, kabely a kovové dráty neelektrické, zámečnické a klempířské výrobky kovové, kovové formy, kovové nádoby, nádrže a tanky stabilní všech velikostí na kapaliny a plyny tlakové i beztlakové, kovové potrubní rozvody, kovové konstrukce a haly spadající do této třídy, kovové trubky, kovové roury a hadice, řetězy, ocelové kuličky, kovové hřebíky, kovové šrouby a ostatní spojovací materiál kovový; (7) stroje s mechanickým pohonem, obráběcí stroje, vrtací i řezací stroje, zejména pásové a/nebo kotoučové pily na kov, dřevo a jiný obrobitelný materiál, jejich součástí a příslušenství, nádrže a tanky na kapaliny a plyny - součástí výrobních zařízení, tlaková průmyslová zařízení, čerpadla spadající do této třídy, zdvihací zařízení, jeřáby a jeřábové dráhy, manipulátory, dopravníky, zvedací mechanismy jako vrátky a navijáky, elektrické stroje, motory a pohony, jejich součástí a příslušenství spadající do této třídy, převodní nebo pohonné mechanismy, setrvačníky, převodovky čelní, šnekové, kuželové, planetové, harmonické i speciální, mechanické variátory, motory spadající do této třídy, ložiska, hřídele, spojky, ozubená kola, ozubená soukolí, stojany strojů, válce pro stroje, tlumiče jako součástí strojů, hnací řemeny, hnací řetězy, nářadí a měřidla pro stroje, maznice; (8) ruční nářadí a nástroje pro obrábění, dělení, vrtání a další fyzikální zpracování dřeva, kovů a jiných obrobitelných materiálů, související doplňkové součásti, příslušenství a náhradní díly spadající do této třídy; (9) hardware, software na magnetických nosičích, výrobky a zařízení kontrolní, měřicí, řídicí a regulační techniky, rozvaděče nízkého napětí, elektrické přístroje, jejich součástí a příslušenství; (37) montážní, servisní a opravárenská činnost v uvedených oborech, zprostředkovatelská činnost v této oblasti, zámečnictví; (42) projektová, konstrukční a inženýrská činnost v investiční výstavbě v oblasti stavebnictví, strojírenství a elektrotechniky, odborné poradenské služby v této oblasti, inženýrsko technická činnost v oblasti tvorby a poskytování software, technické poradenství a vypracování posudků, pronájem zařízení pro zpracování dat, pronájem strojů spadajících do této třídy, zprostředkovatelská činnost v této oblasti.

(511) 6, 7, 8, 9, 37, 42
(210) O-156348

(111) **236746**
(220) 14.06.2000
(151) 19.09.2001
(540)



(591) Barevná
(730) **BOMAR, spol.s r.o.**, Těžební 1236/1, Brno, 62700, CZ
(740) INPARTNERS GROUP, Mgr. Simona Hejdová, advokátka, Tuřanka 1519/115a, Brno, Slatina, 62700
(510) (6) obecné kovy a jejich slitiny, kovové stavební materiály, kabely a kovové dráty neelektrické, zámečnické a klempířské výrobky kovové, kovové formy, kovové nádoby, nádrže a tanky stabilní všech velikostí na kapaliny a plyny tlakové i beztlakové, kovové potrubní rozvody, kovové konstrukce a haly spadající do této třídy, kovové trubky, kovové roury a hadice, řetězy, ocelové kuličky, kovové hřebíky, kovové šrouby a ostatní spojovací materiál kovový; (7) stroje s mechanickým pohonem, obráběcí stroje, vrtací i řezací stroje, zejména pásové a/nebo kotoučové pily na kov, dřevo a jiný obrobitelný materiál, jejich součástí a příslušenství, nádrže a tanky na kapaliny a plyny - součástí výrobních zařízení, tlaková průmyslová zařízení, čerpadla spadající do této třídy, zdvihací zařízení, jeřáby a jeřábové dráhy, manipulátory, dopravníky, zvedací mechanismy jako vrátky a navijáky, elektrické stroje, motory a pohony, jejich součástí a příslušenství spadající do této třídy, převodní nebo pohonné mechanismy, setrvačníky, převodovky čelní, šnekové, kuželové, planetové, harmonické i speciální, mechanické

variátory, motory spadající do této třídy, ložiska, hřídele, spojky, ozubená kola, ozubená soukolí, stojany strojů, válce pro stroje, tlumiče jako součásti strojů, hnací řemeny, hnací řetězy, nářadí a měřidla pro stroje, maznice; (8) ruční nářadí a nástroje pro obrábění, dělení, vrtání a další fyzikální zpracování dřeva, kovů a jiných obrobitelných materiálů, související doplňkové součásti, příslušenství a náhradní díly spadající do této třídy; (9) hardware, software na magnetických nosičích, výrobky a zařízení kontrolní, měřicí, řídicí a regulační techniky, rozvaděče nízkého napětí, elektrické přístroje, jejich součásti a příslušenství; (37) montážní, servisní a opravárenská činnost v uvedených oborech, zprostředkovatelská činnost v této oblasti, zámečnictví; (42) projektová, konstrukční a inženýrská činnost v investiční výstavbě v oblasti stavebnictví, strojírenství a elektrotechniky, odborné poradenské služby v této oblasti, inženýrsko technická činnost v oblasti tvorby a poskytování software, technické poradenství a vypracování posudků, pronájem zařízení pro zpracování dat, pronájem strojů spadajících do této třídy, zprostředkovatelská činnost v této oblasti.

(111) 6, 7, 8, 9, 37, 42
(210) O-156350

(111) **237321**
(220) 12.04.2000
(151) 22.10.2001
(540)

**NEON
Active**

(730) **Doc. RNDr. František Škvára, DrSc.**, Komořanská 2066/7, Praha 4, 14300, CZ

(510) (35) poradenství v obchodní činnosti a při vedení podniků, průzkum trhu, obchodní a podnikatelský průzkum, marketingové studie, obchodní a podnikatelské informace; (37) stavebnictví, stavební informace, dozor nad stavbami; (39) cestovní kancelář - organizování cest, exkurzí, okružních výletů, zájezdů, prohlídek a turistických prohlídek, cestování (rezervace), informace o dopravě, přeprava turistů, doprovázení turistů, turistická kancelář, zprostředkování přepravy a dopravy, rezervace místenek, cestování; (41) informace o možnostech rekreace, zábavy a rozptýlení, rekreace (služby pro oddech), klubové služby, organizování symposií, konferencí, kongresů a kolokvií; (42) služby spojené s opatrováním ubytování, rezervace hotelů a penzionů, odborné poradenství s výjimkou obchodního, chemický výzkum, zkoušky materiálů, využívání patentů, vývoj a výzkum nových materiálů.

(511) 35, 37, 39, 41, 42
(210) O-154344

(111) **237416**
(220) 02.06.2000
(151) 22.10.2001
(540)

TECHWIN

(730) **HANWHA TECHWIN CO., LTD.**, 6, Pangyo-ro 319beon-gil, Bundang-gu, Seongnam-si, Gyeonggi-do, KR

(740) **PATENTSERVIS Praha a.s.**, Na Podkovce 281/10, Praha 4, Podolí, 14700
(510) (9) kontrolní a sledovací zařízení pro sledování pájení.
(511) 9
(210) O-155980

(111) **238299**
(220) 19.06.2000
(151) 23.11.2001
(540)

Nova brik

(730) **NOVABRIK INTERNATIONAL INC.**, 3715 Blvd St-Jean-Baptiste, Local 205, MONTRÉAL QC H1B 5V4, CA

(740) Ing. Dobroslav Musil, patentová kancelář, Ing. Dobroslav Musil, Zábřdovická 801/11, Brno, Zábřdovice, 61500
(510) (6) kovový stavební materiál, zejména hřebíky, skoby a závěsy pro cihly; (19) nekovový stavební materiál, zejména cihly cementové a keramické.
(511) 6, 19
(210) O-156558

(111) **238562**
(220) 18.10.2000
(151) 23.11.2001
(540)

BOTOX
Botulinum Toxin Type A
Purified Neurotoxin Complex

(730) **Allergan, Inc.**, 2525 Dupont Drive, Irvine, 92612, CA, US

(740) Čermák a spol., JUDr. Karel Čermák Ph.D., LL.M., Elišky Peškové 735/15, Praha 5, Smíchov, 15000
(510) (5) farmaceutické přípravky pro léčbu neurologických poruch, svalové dystonie, poruch hladkého svalstva, autonomních nervů, bolesti hlavy, vrásek, hyperhidrózy, mozkové obrny, křečí, třasu a bolesti; (16) tištěné vzdělávací materiály.
(511) 5, 16
(210) O-160179

(111) **238834**
(220) 13.12.2000
(151) 23.11.2001
(540)

H.T.T

(730) **Khanh Ma Cong**, Mikulova 1755/1A, Praha 4 - Chodov, 14900, CZ

(740) **BOHEMIA PATENT**, Ing. Jana Vandělíková, Petrská 1136/12, Praha 1, Nové Město, 11000
(510) (25) oděvy, obuv, klobouky.
(511) 25
(210) O-162302

(111) **238991**
(220) 22.05.2001
(151) 23.11.2001
(540)

ŠVESTKA

(730) **Pavel Švestka s.r.o.**, Dr. Janského 1418, Černošice II, 25228, CZ

(510) (19) stavební recyklát; (35) obchodní administrativa, zprostředkovatelská činnost v oblasti obchodu se stavebními materiály; (37) zemní a stavební práce, demolice objektů, údržba; (39) doprava, skládkování; (40) zpracování odpadů.

(511) 19, 35, 37, 39, 40
(210) O-167543

(111) **239122**
(220) 31.05.2000
(151) 19.12.2001
(540)

Tipkarta

(730) **TIPSPORT a.s.**, Politických vězňů 156, Beroun, 26601, CZ
(510) (41) provozování sportovních a tělovýchovných zařízení, provozování sázkových her a loterií.
(511) 41
(210) O-155916

(111) **239123**
(220) 31.05.2000
(151) 19.12.2001
(540)

Tipkonto

(730) **TIPSPORT a.s.**, Politických vězňů 156, Beroun, 26601, CZ
(510) (41) provozování sportovních a tělovýchovných zařízení, provozování sázkových her a loterií.
(511) 41
(210) O-155917

(111) **239144**
(220) 14.06.2000
(151) 19.12.2001
(540)



(730) **BOMAR, spol.s r.o.**, Těžební 1236/1, Brno, 62700, CZ
(740) INPARTNERS GROUP, Mgr. Simona Hejdomová, advokátka, Tuřanka 1519/115a, Brno, Slatina, 62700
(510) (6) obecné kovy a jejich slitiny, kovové stavební materiály, kabely a kovové dráty neelektrické, zámečnické a klempířské výrobky kovové, kovové formy, kovové nádoby, nádrže a tanky stabilní všech velikostí na kapaliny a plyny tlakové i beztlakové, kovové potrubní rozvody, kovové konstrukce a haly spadající do této třídy, kovové trubky, kovové roury a hadice, řetězy, ocelové kuličky, kovové hřebíky, kovové šrouby a ostatní spojovací materiál kovový; (7) stroje s mechanickým pohonem, obráběcí stroje, vrtací i řezací stroje, zejména pásové a/nebo kotoučové pily na kov, dřevo a jiný obrobitelný materiál, jejich součásti a příslušenství, nádrže a tanky na kapaliny a plyny - součásti výrobních zařízení, tlaková průmyslová zařízení, čerpadla spadající do této třídy, zdvihací zařízení, jeřáby a jeřábové dráhy, manipulátory, dopravníky, zvedací mechanismy jako vrátky a navijáky, elektrické stroje, motory a pohony, jejich součásti a příslušenství spadající do této třídy, převodní nebo pohonné mechanismy, setrvačníky, převodovky čelní, šnekové, kuželové, planetové, harmonické i speciální, mechanické variátory, motory spadající do této třídy, ložiska, hřídele, spojky, ozubená kola, ozubená soukolí, stojany strojů, válce pro stroje, tlumiče jako součásti strojů, hnací řemeny, hnací řetězy, nářadí a měřidla pro stroje, maznice; (8) ruční nářadí a nástroje pro obrábění, dělení, vrtání a další fyzikální zpracování dřeva, kovů a jiných obrobitelných materiálů, související doplňkové součásti, příslušenství a náhradní díly spadající do této třídy; (9) hardware, software na magnetických nosičích, výrobky a zařízení kontrolní, měřicí, řídicí a regulační techniky, rozvaděče nízkého napětí, elektrické přístroje, jejich součásti a příslušenství; (37) montážní, servisní a opravárenská činnost v uvedených oborech, zprostředkovatelská činnost v této oblasti, zámečnictví; (42) projektová, konstrukční a inženýrská činnost v investiční výstavbě v oblasti stavebnictví, strojírenství a elektrotechniky, odborné poradenské služby v této oblasti, inženýrsko technická činnost v oblasti tvorby a poskytování software, technické poradenství a vypracování

posudků, pronájem zařízení pro zpracování dat, pronájem strojů spadajících do této třídy, zprostředkovatelská činnost v této oblasti.

(511) 6, 7, 8, 9, 37, 42
(210) O-156351

(111) **239159**
(220) 30.06.2000
(151) 19.12.2001
(540)

Galerie Zdeňek Sklenář

(730) **Sklenář Zdeňek**, Kosárkovo nábřeží 127/1, Praha 1, Malá Strana, 11000, CZ
(740) BOHEMIA PATENT, Ing. Jana Vandělíková, Petřská 1136/12, Praha 1, Nové Město, 11000
(510) (9) data, databáze a jiné informační produkty na magnetických, elektronických a optických nosičích, související software a hardware, nosiče dat všeho druhu spadající do tř.9, elektronické a datové sítě, multimediální aplikace, 3D animace, multimediální informační katalogy, elektronické časopisy, elektronická periodika a knihy v elektronické podobě, programové vybavení umožňující elektronické obchodování, videohry, nahrany software na CD a DVD discích a magnetických médiích, magnetické disky, optické disky, kompaktní disky, magnetické pásky, audiovizuální díla, hudební díla, nahrané zvukové a zvukově obrazové záznamy, obaly na zvukové nosiče a videokazety; (16) papír, výrobky z papíru, periodické a neperiodické publikace, knihy, učebnice a učební pomůcky, časopisy, brožury, fotografie, portréty, obrazy, grafiky, informační produkty na papírových nosičích, letáky, plakáty, data a databáze na papírových nosičích, tištěné manuály, reklamní, propagační a užitkové výrobky z papíru, kupř. pohlednice, dopisní papíry, obálky, přání, hudební přání, kalendáře, samolepky, obtisky, pexesa, vystřihovánky, hrací karty, kartičky, balicí papír, tašky, sešity, skicáky, akvarely, architektonické makety, grafické reprodukce, umělecké litografie, malířská plátna, malířské stojany, materiály na modelování, pečeti; (35) umělecká agentura, provozování galerie, reklamní činnost, aukce, výstavy k reklamním a obchodním účelům, zprostředkování v oblasti obchodu, zejména v oblasti výtvarného umění, včetně nákupu a prodeje uměleckých děl, provádění agenturní činnosti v oblasti výtvarného umění; (41) pořádání kulturních a společenských akcí, galerie, výstavy, semináře, sympozia, přednášky, designerská a výtvarná činnost, agenturní činnost v oblasti kultury, zprostředkování v oblasti kultury, provozování galerie výtvarných umění, umělecká agentura, provozování výstav; (42) provozování galerie, zejména výtvarných děl, poradenské služby spojené s uměleckými předměty, zvláště obrazy, znalecké posudky a odhady uměleckých děl, správa autorských práv, kavárna, průmyslový design, obalový design, oděvní návrhářství, ověřování pravosti uměleckých děl.
(511) 9, 16, 35, 41, 42
(210) O-157085

(111) **239160**
(220) 30.06.2000
(151) 19.12.2001
(540)

SKLENÁŘ

(730) **Sklenář Zdeňek**, Kosárkovo nábřeží 127/1, Praha 1, Malá Strana, 11000, CZ
(740) BOHEMIA PATENT, Ing. Jana Vandělíková, Petřská 1136/12, Praha 1, Nové Město, 11000
(510) (9) data, databáze a jiné informační produkty na magnetických, elektronických a optických nosičích, související software a hardware, nosiče dat všeho druhu spadající do tř.9, elektronické a datové sítě, multimediální aplikace, 3D animace, multimediální informační katalogy, elektronické časopisy, elektronická periodika a knihy v elektronické podobě, programové vybavení umožňující elektronické obchodování, videohry, nahrany software na CD a DVD discích a magnetických médiích, magnetické disky, optické disky, kompaktní disky, magnetické pásky, audiovizuální díla, hudební díla, nahrané zvukové a zvukově obrazové záznamy, obaly na zvukové nosiče a videokazety; (16) papír, výrobky z papíru, periodické a neperiodické publikace, knihy, učebnice a učební pomůcky, časopisy, brožury, fotografie, portréty, obrazy, grafiky, informační produkty na papírových nosičích, letáky, plakáty, data a databáze na papírových nosičích, tištěné manuály, reklamní, propagační a užitkové výrobky z papíru, kupř. pohlednice, dopisní papíry, obálky, přání, hudební přání, kalendáře, samolepky, obtisky, pexesa, vystřihovánky, hrací karty, kartičky, balicí papír, tašky, sešity, skicáky, akvarely, architektonické

makety, grafické reprodukce, umělecké litografie, malířská plátna, malířské stojany, materiály na modelování, pečeti; (35) umělecká agentura, provozování galerie, reklamní činnost, aukce, výstavy k reklamním a obchodním účelům, zprostředkování v oblasti obchodu, zejména v oblasti výtvarného umění, včetně nákupu a prodeje uměleckých děl, provádění agenturní činnosti v oblasti výtvarného umění; (41) pořádání kulturních a společenských akcí, galerie, výstavy, semináře, symposia, přednášky, designerská a výtvarná činnost, agenturní činnost v oblasti kultury, zprostředkování v oblasti kultury, provozování galerie výtvarných umění, umělecká agentura, provozování výstav; (42) provozování galerie, zejména výtvarných děl, poradenské služby spojené s uměleckými předměty, zvláště obrazy, znalecké posudky a odhady uměleckých děl, správa autorských práv, kavárna, průmyslový design, obalový design, oděvní návrhářství, ověřování pravosti uměleckých děl.

(511) 9, 16, 35, 41, 42
(210) O-157086

(111) **239195**
(220) 25.07.2000
(151) 19.12.2001
(540)

BD SENSORS

(730) **BD SENSORS s.r.o.**, Hradištská 817, Buchlovice, 68708, CZ
(740) Patentová a známková kancelář, Ing. Jaromír Příkryl, Včelín 1161, Hulín, 76824
(510) (9) přístroje, nástroje a zařízení pro měření, diagnostiku, regulaci, signalizaci, vážení a kontrolu, přístroje a zařízení pro kontrolu technologických procesů, elektrické a elektronické přístroje začleněné do tř. 9, elektrické a elektronické řídicí systémy, automatizační technika, přístroje pro záznam a reprodukci slova nebo obrazu, sdělovací technika, telekomunikační technika, magnetické a optické nosiče textových a obrazových záznamů, zařízení a přístroje pro zpracování informací a počítače, přístroje a nástroje navigační, software a programové vybavení; (35) zprostředkovatelské služby v oblasti obchodu; (42) tvorba a vývoj software, poskytování software, výzkum a vývoj mikroelektronických prvků, přístrojů, systémů a zařízení uvedených ve tř. 9, služby a činnost kalibrační laboratoře, odborné poradenství v daném oboru.

(511) 9, 35, 42
(210) O-157705

(111) **239220**
(220) 16.08.2000
(151) 19.12.2001
(540)



(591) Barevná
(730) **SOREMARTEC S.A.**, Findel Business Center, Complexe B, Rue de Tréves, L-2632 Findel, LU
(740) PATENTSERVIS Praha a.s., Na Podkovce 281/10, Praha 4, Podolí, 14700
(510) (30) jemné pečivo a cukrovinky, sušenky, dorty, čokoládové výrobky, zmrzliny.
(511) 30
(210) O-158309

(111) **239691**
(220) 02.01.2001
(151) 19.12.2001
(540)

PIGI

(730) **Dr. Müller Pharma s.r.o.**, U Mostku 182, Hradec Králové, Pouchov, 50341, CZ
(740) Mgr. Roman Fojtášek, advokát, Vinohradská 343/6, Praha 2, Vinohrady, 12000
(510) (32) nealkoholické nápoje všeho druhu, zejména nealkoholické aperitivy a koktejly, nekvašené mošty, ovocné a zeleninové šťávy a výtahy, ovocné

sirupy, přírodní nebo šumivé ochucené minerální vody a stolové vody, instantní a koncentrované nápoje, vč. nápojů energetických a dietetických neléčebných nápojů, vitaminizovaných a ionizovaných, přípravky na výrobu alkoholických a nealkoholických nápojů, vč. příchutí, např. prášky, pastilky, koncentráty, sirupy, příchutě, extrakty a výluhy; (40) zpracování čajů, ovoce, zeleniny, bylin a jiných přírodních produktů, vč. jejich směsí, čerstvých i sušených.

(511) 32, 40
(210) O-162873

(111) **239761**
(220) 18.01.2001
(151) 19.12.2001
(540)



(730) **Michal Holzhauser - Family Tour**, Sofijské náměstí 3404/3, Praha 4 - Modřany, 14300, CZ
(510) (39) provoz cestovní kanceláře.
(511) 39
(210) O-163332

(111) **240078**
(220) 28.08.2000
(151) 25.01.2002
(540)



(730) **HPS Beteiligungs- und Liegenschaftsverwaltungs GmbH**, Reiserstrasse 40, 1030 Wien, AT
(740) Čermák a spol., JUDr. Karel Čermák Ph.D., LL.M., Elišky Peškové 735/15, Praha 5, Smíchov, 15000
(510) (29) omáčky (masové), rajčatový protlak; (30) hořčice, kečup, majonéza, ocet, omáčka sojová ostrá, rajčatová omáčka.
(511) 29, 30
(210) O-158547

(111) **240079**
(220) 28.08.2000
(151) 25.01.2002
(540)



Spak má šmak

(730) **HPS Beteiligungs- und Liegenschaftsverwaltungs GmbH**,
Reisnerstrasse 40, 1030 Wien, AT
(740) Čermák a spol., JUDr. Karel Čermák Ph.D., LL.M., Elišky Peškové
735/15, Praha 5, Smíchov, 15000
(510) (29) omáčky (masové), rajčatový protlak; (30) hořčice, kečup, majonéza,
ocet, omáčka sojová ostrá, rajčatová omáčka.
(511) 29, 30
(210) O-158548

(111) **240238**
(220) 22.11.2000
(151) 25.01.2002
(540)

THERMOPADS

(730) **Křeček František**, Třebízského 273, Roztoky u Prahy, 25263, CZ
(740) PROPATENT, Ing. Vlasta Sedláčková, Pod Pekařkou 1, Praha 4, 14700
(510) (9) termostaty, regulátory elektrické; (11) topení, topná tělesa, topné
odpory, topné kabely, vytápěcí systémy.
(511) 9, 11
(210) O-161364

(111) **241884**
(220) 22.03.2000
(151) 22.03.2002
(540)

Gogo-show

(730) **TV Nova s.r.o.**, Kříženeckého nám. 1078/5, Praha 5, 15200, CZ
(740) Dana Lukajová, patentový zástupce, Voršilská 10, Praha 1, 11000
(510) (9) aparáty a přístroje vědecké, geodetické, elektrické (zařazené ve třídě 9),
elektronické (zařazené ve třídě 9), fotografické, filmové, optické, přístroje
pro vážení, měření, signalizaci, kontrolu, záchranu a přístroje učební,
aparáty pro záznam, uchování, převod, přenos nebo reprodukci zvuku nebo
obrazu, telefony, záznamníky, faxy, magnetické nebo optické suporty
zvukových nebo zvukově obrazových záznamů, automatické distributory a
mechanismy na mince, zapisovací pokladny, kalkulační stroje, přístroje pro
zpracování informací a počítače včetně jejich jednotlivých součástí a
náhradních dílů ze třídy 9, baterie, akumulátory, počítačové hry s výstupem
na PC nebo na TV, pohledy ilustrované se zvukovou nahrávkou, hlavolamy
elektrické nebo elektronické, hrací skříně uváděné v činnost vhození
mince, reklamní přístroje na střídavé obrazy, reklama světelná, reklamní
světelné přístroje, nosiče záznamů nahrané i nenahrané, videokazety
nahrané i nenahrané, audiokazety nahrané i nenahrané, audiovizuální
programy, audioprogramy, audiovizuální díla, audiovizuální díla v digitální
podobě, filmy, hudební díla, CD disky, programové vybavení pro počítače,
software, hardware výpočetní techniky nebo komunikační nebo informační
techniky, elektronické databáze a databázové produkty, informace a
záznamy v elektronické podobě, informace a záznamy na jakémkoliv nosiči
s výjimkou nosičů papírových ze třídy 16, informace a data a databázové a
informační produkty samy o sobě i na nosičích nebo i v elektronických,
datových, informačních, počítačových a komunikačních sítích všeho druhu,
související software a hardware, elektronické nebo datové nebo informační
nebo komunikační nebo výpočetní sítě včetně jednotlivých součástí a
náhradních dílů obsažených ve třídě 9, multimediální aplikace,
multimediální nebo informační katalogy, elektronické časopisy,
elektronická periodika a knihy v elektronické podobě; (16) papír, lepenka a
výrobky z těchto materiálů zařazené ve třídě 16, zejména výrobky z papíru,
plakáty, fotografie, kalendáře, pohlednice, gratulace, dopisní papíry,
obálky, samolepky, obtisky, pexesa, hrací karty, poznámkové bloky, desky

na spisy, pořadače, omalovánky, activity books, balicí papír, obaly všeho
druhu papírové, listy, pytlíky a sáčky pro obalovou techniku, papír na balení
doutníků a cigaret, školní sešity, skicáky, tužky, pastelky, tuhy, gummy,
ořezávátka, ořezávátka strojky, penály, papírové tašky, školní tašky,
umělohmotné tašky, papírové kapesníky, těžítka na papíry, tiskoviny,
tiskopisy, časopisy, periodika, knihy, databázové produkty v papírové
formě, databáze v papírové formě, informační produkty obecně v papírové
formě, data a databáze obecně na papírových nosičích, tiskárenské výrobky,
písmena pro tiskárny, losy, štočky, potřeby pro knižní vazby, lepidla pro
papírenství nebo domácnost, materiál pro umělce, štětce, psací stroje a
kancelářské potřeby, učební pomůcky, umělecké nebo ozdobné předměty z
papíru, obaly bublinkové (z umělých hmot); (35) reklamní, inzertní a
propagační činnost, marketing, reklamní, inzertní a propagační činnost
prostřednictvím jakéhokoliv média, prostřednictvím telefonní sítě nebo
datové sítě nebo informační sítě nebo elektronické sítě nebo komunikační
sítě nebo počítačové sítě, poskytování informací a jiných informačních
produktů komerčního nebo reklamního charakteru, multimediálních
informací komerčního charakteru, komerční využití Internetu v oblastech
komerčních internetových médií a vyhledávacích služeb, on-line inzerce,
činnost reklamní agentury, zprostředkování v obchodních vztazích,
zprostředkovatelská činnost v obchodu a průmyslu, merchandising,
franchising, pomoc při využívání a řízení obchodního podniku,
automatizované zpracování dat, pomoc při provozování obchodů a
obchodních činnostech průmyslového nebo obchodního podniku, služby, které
zahrnují záznam, přepis, vypracování, kompilaci přenášeni nebo
systematičnost písemných či datových či elektronických sdělení a záznamů,
jakož i využívání nebo kompilaci matematických a statistických údajů; (38)
televizní vysílání, televizní vysílání programů, televizní vysílání
zábavných, vzdělávacích, výchovných, soutěžních, diskuzních a
informačních pořadů, výměna zpráv, šíření, výměna nebo získávání zpráv a
informací, šíření elektronických časopisů, informací, elektronických
periodik a knih v elektronické podobě prostřednictvím informační nebo
datové nebo elektronické nebo komunikační nebo počítačové sítě, zejména
Internetu, pomocí satelitů aj., služby na Internetu, organizování a technické
zabezpečování televizního vysílání, komunikace v této třídě zahrnutá,
poradenská činnost v oblasti sdělovacích prostředků, informační kancelář;
(41) nakladatelství a vydavatelství, ediční činnost, publikační činnost,
nahrávání nosičů zvukových nebo obrazově zvukových, půjčování
nahraných zvukových a zvukově obrazových záznamů, výroba, tvorba a
šíření audiovizuálních děl, TV produkce, filmová produkce, televizní
výroba programů, tvorba programů, tvorba a výroba televizních a
audiovizuálních programů, agenturní činnost v oblasti kultury,
zprostředkování v oblasti kultury, výchovy, zábavy a sportu, výchovná,
vzdělávací, soutěžní a zábavní činnost, organizace, provozování a
provádění her a soutěží i veřejných, výstavní činnost v oblasti kultury,
výchovy, vzdělávání, zábavy a sportu.

(511) 9, 16, 35, 38, 41
(210) O-153422

(111) **241919**
(220) 05.06.2000
(151) 22.03.2002
(540)



(730) **Vinný sklep Sovín, spol. s r.o.**, Šardice 700, Šardice, 69613, CZ
(740) JUDr. Aleš Zábřeh, advokát, Na Beránce 2, Praha 6, 16000
(510) (32) koktejly nealkoholické, mošty; (33) vína všeho druhu, zejména réвовá
a odrůdová vína, alkoholické nápoje a koktejly, destilované nápoje,
lihoviny, likéry, esence do lihovin a vín, alkoholové extrakty; (35) výstavy
prodejní, obchodní a kontraktáční z oblasti vinařství; (42) provozování
restaurace, vinárny, baru, občerstvení, ubytovací služby hotelu, motelu,
provozování kempů a související služby, zařazené ve tř. 42, včetně
rezervace ubytování.

(511) 32, 33, 35, 42
(210) O-156048

(111) **242046**
(220) 21.12.2000
(151) 22.03.2002
(540)

MIAM _ MIAM & CO.

(730) **LE PATIO GROUP s.r.o.**, Pernerova 652/55, Praha 8, Karlín, 18600, CZ
(740) AK Štros & Kusák, JUDr. David Štros, advokát, Národní 32, Praha 1, 11000
(510) (29) polévky; (42) provozování rychlého občerstvení, kavárenský provoz.
(511) 29, 42
(210) O-162623

(111) **242885**
(220) 28.06.2000
(151) 23.04.2002
(540)

CEYLON LIST

(730) **Dr. Müller Pharma s.r.o.**, U Mostku 182, Hradec Králové, Pouchov, 50341, CZ
(740) Mgr. Roman Fojtášek, advokát, Vinohradská 343/6, Praha 2, Vinohrady, 12000
(510) (5) výrobky dietetické pro farmaceutické a léčebné účely, zdravotní prevenci a rekondici, zejména mediální a dietetické čaje a čajové směsi všeho druhu, např. čaje ovocné, bylinné a z jiných přírodních produktů s léčebnými účinky, dietetické a vitamínové preparáty pro humánní a veterinární použití upravené pro farmaceutické a léčebné účely a zdravotní prevenci, zejména vitamínové nápoje a povzbuzující přípravky z ovoce, bylin a jiných přírodních produktů, např. výluhy, výtažky, šťávy, farmaceutické odvary, léčebné roztoky, léčebná vína a sirupy; (29) sušené, konzervované a vařené ovoce, zelenina, byliny a jiné přírodní produkty, včetně jejich směsí, želé, marmelády, džemy, kompoty a pyré; (30) čaje všeho druhu, včetně jejich směsí, zejména sypané, porcované, sáčkové, lisované, instantní a čajové extrakty z ovoce, bylin a jiných přírodních produktů, přírodní i aromatizované, včetně s přídavkem vitamínů a minerálních vláken a ochucovacích přípravků, čajové esence přírodní i ochucené - koření a ochucovací potravinářské přípravky.
(511) 5, 29, 30
(210) O-156924

(111) **243050**
(220) 22.01.2001
(151) 23.04.2002
(540)



(730) **WEBHOUSE, s.r.o.**, Levského 3187/6, Praha 4, 14000, CZ
(740) PROPATENT, Ing. Vlasta Sedláčková, Pod Pekařkou 1, Praha 4, 14700
(510) (35) zprostředkovatelská činnost v oblasti obchodu, reklamní činnost, poradenství v obchodní a reklamní činnosti; (41) vydavatelství a nakladatelství, pořádání soutěží; (42) internetové a softwarové služby, programování počítačů a zprostředkovatelské internetové a softwarové služby, odborné poradenství u internetových, počítačových a softwarových služeb - vše pro elektronické publikování, tvorba databáze v oblasti subjektů veřejné správy.
(511) 35, 41, 42
(210) O-163428

(111) **243126**
(220) 26.02.2001
(151) 23.04.2002
(540)



(591) Barevná
(730) **Ing. Hák Jaroslav**, U stadionu 424, Horní Bríza, 33012, CZ
(510) (16) neperiodické publikace a tiskoviny; (41) nakladatelství, pořádání prezentačních akcí, autogramiády a křty knih, pořádání besed.
(511) 16, 41
(210) O-164706

(111) **244669**
(220) 28.02.2000
(151) 24.06.2002
(540)

Sexznamka

(730) **TV Nova s.r.o.**, Kříženeckého nám. 1078/5, Praha 5, 15200, CZ
(740) Dana Lukajová, patentový zástupce, Voršilská 10, Praha 1, 11000
(510) (9) aparáty a přístroje vědecké, geodetické, elektrické (zařazené ve třídě 9), elektronické (zařazené ve třídě 9), fotografické, filmové, optické, přístroje pro vážení, měření, signalizaci, kontrolu, záchranu a přístroje učební, aparáty pro záznam, uchování, převod, přenos nebo reprodukci zvuku nebo obrazu, telefony, záznamníky, faxy, magnetické nebo optické suporty zvukových nebo zvukově obrazových záznamů, automatické distributory a mechanismy na mince, zapisovací pokladny, kalkulační stroje, přístroje pro zpracování informací a počítače včetně jejich jednotlivých součástí a náhradních dílů ze třídy 9, baterie, akumulátory, počítačové hry používané výhradně s Tv, pohledy ilustrované se zvukovou nahrávkou, hlavolamy elektrické nebo elektronické, hrací skříně uváděné v činnost vhozením mince, reklamní přístroje na střídavé obrazy, reklama světelná, reklamní světelné přístroje, nosiče záznamů nahrané i nenahrané, videokazety nahrané i nenahrané, audiokazety nahrané i nenahrané, audiovizuální programy, audioprogramy, audiovizuální díla, audiovizuální díla v digitální podobě, filmy, hudební díla, CD disky, programové vybavení pro počítače, software, hardware výpočetní techniky nebo komunikační nebo informační techniky, elektronické databáze a databázové produkty, informace a záznamy v elektronické podobě, informace a záznamy na jakémkoliv nosiči s výjimkou nosičů papírových ze třídy 16, informace a data a databázové a informační produkty na nosičích nebo i v elektronických, datových, informačních, počítačových a komunikačních sítích všeho druhu, související software a hardware, elektronické nebo datové nebo informační nebo komunikační nebo výpočetní sítě včetně jednotlivých součástí a náhradních dílů obsažených ve třídě 9, multimediální aplikace, multimediální nebo informační katalogy, elektronické časopisy, periodika a knihy v elektronické podobě; (16) papír, lepenka a výrobky z těchto materiálů zatříděné ve třídě 16, zejména výrobky z papíru, plakáty, fotografie, kalendáře, pohlednice, gratulace, dopisní papíry, obálky, samolepky, obtisky, pexesa, hrací karty, poznámkové bloky, desky na spisy, pořadače, omalovánky, activity books, balicí papír, obaly všeho druhu papírové, listy, pytlíky a sáčky pro obalovou techniku, papírové hračky, školní sešity, skicáky, tužky, pastelky, tuhy, gumy, ořezávátka, ořezávátka strojky, penály, papírové tašky, umělohmotné tašky, papírové kapsníky, papírové ubrusy a ubrusy, mikroténové sáčky, hlavolamy papírové, těžítka na papíry, tiskoviny, tiskopisy, časopisy, periodika, knihy, databázové produkty v papírové formě, informační produkty obecně v papírové formě, data a databáze obecně na papírových nosičích, tiskárenské výrobky, písma pro tiskárny, losy, štočky, potřeby pro knižní vazby, lepidla pro papírenství nebo domácnost, materiál pro umělce, štetce, psací stroje a kancelářské potřeby, učební pomůcky, umělecké nebo ozdobné předměty z papíru, obaly bublinkové (z umělých hmot); (35) reklamní, inzertní a propagační činnost, marketing, reklamní, inzertní a propagační činnost prostřednictvím jakéhokoliv média, prostřednictvím telefonní sítě nebo datové sítě nebo informační sítě nebo elektronické sítě nebo

komunikační sítě nebo počítačové sítě, poskytování informací a jiných informačních produktů všeho druhu, informačních produktů reklamního charakteru, multimediálních informací, komerční využití Internetu v oblastech komerčních internetových médií a vyhledávacích služeb, on-line inzerce, marketing a obchod, činnost reklamní agentury, zprostředkování v obchodních vztazích, merchandising, franchising, pomoc při využívání a řízení obchodního podniku, automatizované zpracování dat, pomoc při provozování obchodů a obchodních činností průmyslového nebo obchodního podniku, služby, které zahrnují záznam, přepis, vypracování, kompilaci přenášeni nebo systematickosti písemných či datových či elektronických sdělení a záznamů jakož i využívání nebo kompilaci matematických a statistických údajů; (38) televizní vysílání, televizní vysílání programů, televizní vysílání zábavných, vzdělávacích, výchovných, soutěžních, diskuzních a informačních pořadů, výměna zpráv, šíření, výměna nebo získávání zpráv a informací, šíření elektronických časopisů, informací, elektronických periodik a knih v elektronické podobě prostřednictvím informační nebo datové nebo elektronické nebo komunikační nebo počítačové sítě, zejména Internetu, pomocí satelitů aj., služby na Internetu související s televizním vysíláním, organizování a technické zabezpečování televizního vysílání, komunikace, poradenská činnost v oblasti sdělovacích prostředků, informační kancelář; (41) nakladatelství a vydavatelství, ediční činnost, publikační činnost, nahrávání nosičů zvukových nebo obrazově zvukových, půjčování nahraných zvukových a zvukově obrazových záznamů, tvorba a šíření audiovizuálních děl, TV produkce, filmová produkce, tvorba televizních a audiovizuálních programů, agenturní činnost v oblasti kultury, zprostředkování v oblasti kultury, výchovy, zábavy a sportu, výchovná, vzdělávacích, soutěžní a zábavní činnost, organizace, provozování a provádění her a soutěží i veřejných, výstavní činnost v oblasti kultury, zábavy a vzdělávání.

(511) 9, 16, 35, 38, 41
(210) O-152596

(111) **247943**
(220) 05.06.2000
(151) 29.10.2002
(540)



(730) **Dr. Müller Pharma s.r.o.**, U Mostku 182, Hradec Králové, Pouchov, 50341, CZ
(740) Mgr. Roman Fojtásek, advokát, Vinohradská 343/6, Praha 2, Vinohrady, 12000
(510) (5) výrobky dietetické pro farmaceutické a léčebné účely, zdravotní prevenci a rekondici, zejména medicínální a dietetické čaje a čajové směsi všeho druhu, např. čaje ovocné, bylinné a z jiných přírodních produktů s léčebnými účinky, dietetické a vitamínové preparáty pro humánní a veterinární použití upravené pro farmaceutické a léčebné účely a zdravotní prevenci, zejména vitamínové nápoje a povzbuzující přípravky z ovoce, bylin a jiných přírodních produktů, např. výluhy, výtažky, šťávy, farmaceutické odvary, léčebné roztoky, léčebná vína a sirupy; (29) sušené, konzervované a vařené byliny a jiné přírodní produkty, včetně jejich směsí; (30) čaje všeho druhu, včetně jejich směsí, zejména sypané, porcované, sáčkové, lisované, instantní a čajové extrakty z ovoce a jiných přírodních produktů, přírodní i aromatizované, včetně s přídavkem vitamínů a minerálních vláken a ochucovacích přípravků, čajové esence přírodní i ochucené, koření a ochucovací potravinářské přípravky.

(511) 5, 29, 30
(210) O-156061

(111) **264269**
(220) 25.10.2000
(151) 23.07.2004
(540)

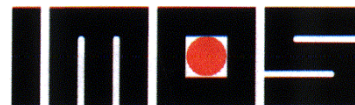

(591) Barevná
(730) **IMOS Brno, a.s.**, Olomoucká 174, Brno, 62700, CZ
(740) Kořistka Martin, CZ patentový zástupce, ETMA & EDA, Martin Kořistka, Karpatská 241/3, Brno, Starý Lískovec, 62500
(510) (35) služby organizačních a ekonomických poradců v oboru pozemních komunikací; (36) služby realitní agentury; (37) provádění staveb, včetně jejich změn, udržovacích prací na nich a jejich odstraňování, montáž, opravy a revize vyhrazených plynových zařízení, instalace a opravy elektrických strojů a přístrojů, opravy motorových vozidel, zámečnictví; (40) kovoobráběčství; (42) projektová činnost ve výstavbě, výzkum a vývoj v oboru dopravy a silničního hospodářství a oborech příbuzných, zaměřený především na technologii a techniku pro výstavbu, opravy, údržbu, správu a zajištění provozu pozemních komunikací a jejich vliv na životní prostředí, zkoušení vlastností zemín, kameniva, poživ a jejich směsí s ověřováním kvality z nich provedených výrobků, zkoušení vlastností a kvality barev pro vodorovné značení silnic, projektování objektů a zařízení pro hornickou činnost s omezením na povrchové stavby provozu při úpravě a zušlechťování nerostů, projektování objektů a zařízení pro činnost prováděnou hornickým způsobem s omezením na povrchové stavby provozu při úpravě a zušlechťování nerostů.

(511) 35, 36, 37, 40, 42
(210) O-160401

(111) **264271**
(220) 25.10.2000
(151) 23.07.2004
(540)

IMOS

(730) **IMOS Brno, a.s.**, Olomoucká 174, Brno, 62700, CZ
(740) Kořistka Martin, CZ patentový zástupce, ETMA & EDA, Martin Kořistka, Karpatská 241/3, Brno, Starý Lískovec, 62500
(510) (35) služby organizačních a ekonomických poradců v oboru pozemních komunikací; (36) služby realitní agentury; (37) provádění staveb, včetně jejich změn, udržovacích prací na nich a jejich odstraňování, montáž, opravy a revize vyhrazených plynových zařízení, instalace a opravy elektrických strojů a přístrojů, opravy motorových vozidel, zámečnictví; (40) kovoobráběčství; (42) projektová činnost ve výstavbě, výzkum a vývoj v oboru dopravy a silničního hospodářství a oborech příbuzných, zaměřený především na technologii a techniku pro výstavbu, opravy, údržbu, správu a zajištění provozu pozemních komunikací a jejich vliv na životní prostředí, zkoušení vlastností zemín, kameniva, poživ a jejich směsí s ověřováním kvality z nich provedených výrobků, zkoušení vlastností a kvality barev pro vodorovné značení silnic, projektování objektů a zařízení pro hornickou činnost s omezením na povrchové stavby provozu při úpravě a zušlechťování nerostů, projektování objektů a zařízení pro činnost prováděnou hornickým způsobem s omezením na povrchové stavby provozu při úpravě a zušlechťování nerostů.

(511) 35, 36, 37, 40, 42
(210) O-160402

(111) **264929**
(220) 14.09.2000
(151) 25.08.2004
(540)

i NOS

(730) **SAMAB PRESS GROUP, a.s.**, Cyrilská 357/14, Brno, Trnitá, 60200, CZ
(740) Mgr. Václav Míráněk, Čechyňská 365/23, Brno, Trnitá, 60200
(510) (9) data, databáze a jiné informační produkty na nosičích dat všeho druhu spadající do této třídy, související software a hardware, nosiče dat všeho druhu spadající do této třídy, elektronické sítě, multimediální aplikace a katalogy na nosičích; (35) propagační činnost; (42) poradenská a konzultační činnost v oblasti multimediálních aplikací, tvorba informačních databází, programové projekty, programování pro počítače.
(511) 9, 35, 42
(210) O-159091

(111) **314748**
(220) 25.05.2010
(151) 06.10.2010
(540)

SETKÁNÍ JENÍČKŮ A MAŘENEK

(730) **KAM NA PARDUBICKU s.r.o.**, č. p. 38, Ráby, 53352, CZ
(510) (16) papír, výrobky z papíru, periodické a neperiodické publikace, knihy, časopisy, brožury, letáky, prospekty, fotografie; (30) pečivo, cukrovinky, perníky, medovíčky, výrobky z medu a perníku spadající do této třídy; (35) služby propagace a reklamy, zprostředkovatelská činnost v oblasti obchodu s výrobky ve tř. 16 a 30, aktualizace reklamních materiálů, aranžování výkladů, obchodní nebo podnikatelské informace, komerční informační kanceláře, kopírování nebo rozmnožování dokumentů, marketingové studie, organizování výstav ke komerčním účelům, pronájem reklamních materiálů a ploch, průzkum trhu, předvádění zboží, překlad informací do počítačových databází, přepisování, sekretářské služby, vedení kartoték v počítači, činnost umělecké agentury (obchodní vedení), zprostředkovatelská činnost ve styku s veřejností (public relations), vyřizování korespondence; (38) informační servis (informační kancelář), šíření a poskytování zpráv a obrazových informací, interaktivních, grafických a multimediálních sdělení prostřednictvím globálních telekomunikačních sítí a Internetu; (41) zprostředkovatelská činnost v oblasti kultury, vzdělávání a informací ve třídě 41, organizování kulturních, sportovních, společenských a vzdělávacích akcí, televizní zábava, filmová tvorba (produkce), vydávání knih, výroba divadelních nebo jiných představení, služby pro oddech a rekreaci, organizování vzdělávacích a zábavných soutěží, výroba videofilmů, rozhlasových a televizních programů, fotografování, redakční služby (zpracování a úprava textů, rukopisů pro tisk), činnost tiskové agentury (zpravodajské služby).
(511) 16, 30, 35, 38, 41
(210) O-476934

(111) **314749**
(220) 31.05.2010
(151) 06.10.2010
(540)

CANDISTOP

(730) **TOPNATUR s.r.o.**, K Teplínám 679, Slušovice, 76315, CZ
(740) artpatent, advokátní kancelář s.r.o., Mgr. Tomáš Bejček, advokát, Dukelských hrdinů 976/12, Praha 7, Holešovice, 17000
(510) (5) výrobky parafarmaceutické, vitamíny, minerály a stopové prvky, dietní a nutriční přípravky pro léčebné účely, medicínální sirupy, kombinované přípravky vitamínů, minerálů, stopových prvků a bylinných výtažků, potravinové doplňky i obohacené vitamíny nebo minerály nebo stopovými prvky, vitamínové přípravky, multivitaminové preparáty, minerály, bylinné čaje, léčivé rostliny, dietetické látky upravené pro lékařské účely, bílkovinné přípravky nebo potravina pro lékařské účely, bylinné výtažky nebo

sirupy, vitamínová výživa ve formě koncentrátů, proteinové koncentráty jako výživné přídavky k potravinám, léčivé cukrářské výrobky a cukrovinky s léčivými účinky, přípravky, poživatiny obsahující biologické katalyzátory pro fyzicky aktivní osoby, sportovce, rekonvalescenty, posilující poživatiny, extrakty a potraviny pro zvláštní výživu, dietetické a diabetické poživatiny, potravní doplňky pro posílení imunity organismu a zlepšení zdraví v tuhém i tekutém stavu ve formě práškových směsí, kapek, sirupů, gelů, past, tablet, šumivých tablet, pastilek, dražé, tobolek, kapslí, bonbónů, žele, prášků, vše výše uvedené pro léčebné účely, obohacené vitamínové nápoje a koncentráty pro léčebné účely; (29) potravinové doplňky ne pro lékařské účely (zařazené v této třídě) a obsahující látky živočišného původu, protein pro lidskou potřebu, proteinové výrobky a přípravky pro výživu, přípravky zvláštní výživy, náležící do této třídy pro sportovce nebo osoby s vysokým energetickým výdejem, výživné přípravky pro denní doplnění stravy jako instantní strava nebo samostatná směs, skládající se hlavně z mléka v prášku nebo živočišných proteinů, také s přídavkem vitamínů nebo minerálů nebo stopových prvků nebo cukru, výživné bylinné extrakty, texturované proteiny a jejich směsi pro humánní využití; (30) potravní doplňky pro posílení imunity organismu a zlepšení zdraví rostlinného původu v tuhém i tekutém stavu ve formě práškových směsí, kapek, sirupů, gelů, past, tablet, šumivých tablet, pastilek, dražé, tobolek, kapslí, bonbónů, žele, prášků, vše výše uvedené pro neléčebné účely a v rámci této třídy.

(511) 5, 29, 30
(210) O-477035

(111) **314876**
(220) 07.05.2010
(151) 20.10.2010
(540)

PERNÍKÁŘSKÁ DÍLNA JEŽIBABY

(730) **KAM NA PARDUBICKU s.r.o.**, č. p. 38, Ráby, 53352, CZ
(510) (16) papír, výrobky z papíru, periodické a neperiodické publikace, knihy, časopisy, brožury, letáky, prospekty, fotografie; (30) pečivo, cukrovinky, výrobky z medu a perníku spadající do této třídy; (35) služby propagace a reklamy, zprostředkovatelská činnost v oblasti obchodu s výrobky ve třídách 16 a 30, aktualizace reklamních materiálů, aranžování výkladů, obchodní nebo podnikatelské informace, komerční informační kanceláře, kopírování nebo rozmnožování dokumentů, marketingové studie, organizování výstav ke komerčním účelům, pronájem reklamních materiálů a ploch, průzkum trhu, předvádění zboží, překlad informací do počítačové databáze, přepisování, sekretářské služby, vedení kartotéky, činnost umělecké agentury (obchodní vedení), zprostředkovatelská činnost ve styku s veřejností (public relations), vyřizování korespondence; (38) informační servis (informační kancelář), šíření a poskytování zpráv a obrazových informací, interaktivních, grafických a multimediálních sdělení prostřednictvím globálních telekomunikačních sítí a Internetu; (41) zprostředkovatelská činnost v oblasti kultury, vzdělání a informací ve třídě 41, organizování kulturních, sportovních společenských a vzdělávacích akcí, televizní zábava, filmová tvorba (produkce), vydávání knih, výroba divadelních nebo jiných představení, služby pro oddech a rekreaci, organizování vzdělávacích a zábavných soutěží, výroba videofilmů, rozhlasových a televizních programů, fotografování, redakční služby (zpracování a úprava textů, rukopisů pro tisk), činnost tiskové agentury (zpravodajské služby).
(511) 16, 30, 35, 38, 41
(210) O-476533

(111) **314893**
(220) 31.05.2010
(151) 20.10.2010
(540)

KONTRA

(730) **Kontra Martin Mgr.**, Petřínské sady 342, Praha 1, Malá Strana, 11800, CZ
(740) Mgr. Anna Dolejšská, advokát, Senovážné náměstí 1464/6, Praha 1, Nové Město, 11000
(510) (12) jízdní kola, rámy jízdních kol, motocyklů, blatníky jízdních kol, brzdový jízdních kol, jízdní kola (ozubená kola), jízdní kola (paprsky -), jízdní kola (řetězy -), jízdní kola, motocykly (ráfky -), jízdní kola (řídítka -), kola pro jízdní kola, motocykly, košíky speciální pro jízdní kola, nosiče jízdních kol, ochranné kryty k jízdním kolům, motocyklům, potahy sedadel jízdních kol a motocyklů, pumpy pro jízdní kola a motocykly, sedla na jízdní kola a motocykly, směrovky pro jízdní kola, zvonky jízdních kol a motocyklů;

(37) opravy jízdních kol, antikorozi úprava; (42) vývoj výrobků uvedených v třídě 12.
(511) 12, 37, 42
(210) O-477073

(111) **315031**
(220) 28.05.2010
(151) 26.10.2010

(540) **Hotel a restaurace Na Staré koleji**

(730) **KABAK spol. s.r.o.**, 5. května 29, Benátky nad Jizerou, 29471, CZ
(740) JUDr. Petr Voříšek Ph.D., LL.M., advokát, Přístavní 321/14, Praha 7, Holešovice, 17000
(510) (43) služby zajišťující stravování a podávání nápojů, dočasné ubytování.
(511) 43
(210) O-477011

(111) **315036**
(220) 01.06.2010
(151) 26.10.2010
(540)



(591) Barevná
(730) **Helvetia Direct Marketing s.r.o.**, Hostivařská 133/64, Praha 10, Hostivař, 10200, CZ
(740) Ing. Petr Soukup, patentový zástupce, tř. Svobody 43/39, Olomouc, 77900
(510) (3) výrobky kosmetické a voňavkářské, bylinné kosmetické přípravky, mýdla včetně mýdel medicínálních, parfumerie, vonné oleje, krémy, mléka, gely, emulze, vody a deodoranty pro osobní potřebu, toaletní přípravky, vlasové a ústní vody, pasty, prášky a vodičky pro čištění a ošetřování zubů a dutiny ústní, vše pro neléčebné účely, šampóny tělové i vlasové, prostředky pro mytí a ošetřování rukou a vlasů, například kondicionéry, pomády, tužidla, spreje a laky na vlasy, prostředky pro ošetřování pokožky, například krémy na a po opalování, masážní krémy a emulze, regenerační krémy a vody; (5) výrobky farmaceutické a parafarmaceutické, hygienické výrobky pro léčebné účely, vitamíny a minerály a stopové prvky, dietní a nutriční přípravky pro léčebné účely, léčiva, medicínální sirupy, výtažky z léčivých bylin a kombinované přípravky vitamínů, minerálů, stopových prvků a bylinných výtažků, potravinové doplňky obohacené vitamíny nebo minerály nebo stopovými prvky pro léčebné účely, vitamínové přípravky, vitamíny a multivitaminové preparáty, minerály a multiminerálové preparáty, bylinné čaje pro léčebné účely, léčivé byliny, cukrovinky nebo pastilky nebo tabletky nebo tobolky nebo kapsle nebo žvýkačky s léčivými přísadami, dietetické látky upravené pro lékařské účely, minerální vody a dietetické nápoje upravené pro lékařské účely, dietní potraviny upravené pro lékařské účely, doplňky výživové pro lékařské účely, bílkovinné přípravky nebo potrava pro lékařské účely, balzámy a krémy a masti pro lékařské účely, náplasti, obvazový materiál, chemické přípravky pro lékařské a farmaceutické účely, léčivé oleje, oleje pro lékařské účely, tuky pro lékařské účely, léčivé soli, tinktury pro lékařské účely, bylinné výtažky nebo sirupy pro léčebné účely, vitamínová a minerální výživa ve formě koncentrátů, proteinové koncentráty jako výživné přísady k potravinám pro léčebné účely, potravinové doplňky s léčebnými účinky, výživné nebo dietetické přípravky pro lékařské účely pro denní doplnění stravy jako instantní strava nebo samostatná směs; (29) potravinové doplňky ne pro lékařské účely (zařazené v této třídě) a obsahující látky živočišného původu, protein pro lidskou spotřebu, proteinové výrobky a přípravky pro výživu, přípravky zvláštní výživy pro sportovce nebo osoby s vysokým energetickým výdejem, želatina, želatinové výrobky a přípravky pro výživu, extrakty z chaluh jako výživa, výživné přípravky pro denní doplnění stravy jako instantní strava nebo samostatná směs; (30) potravinové doplňky ne pro lékařské účely (zařazené v této třídě) a obsahující látky

rostlinného původu, potraviny a pokrmy z obilovin pro lidskou spotřebu, těstoviny, müsli, med, propolis pro lidskou potřebu.
(511) 3, 5, 29, 30
(210) O-477081

(111) **315038**
(220) 01.06.2010
(151) 26.10.2010
(540)



(730) **ŠkoFIN s.r.o.**, Pekařská 635/6, Praha 5, Jinonice, 15500, CZ
(740) FISCHER & PARTNER Intellectual Property s.r.o., Ing. Michael Fischer, Na Hrobci 294/5, Praha 2, 12000
(510) (9) software pro leasingové, pojišťovací a finanční služby, software pro vyhodnocování provozu motorových vozidel, nosiče elektronických záznamů; (16) tiskoviny, brožury, návody k obsluze, papírenské výrobky, výrobky z kartónu, obaly z papíru a umělé hmoty v rámci této třídy, psací podložky, mapy, fotografie; (35) reklama, pomoc při řízení obchodní činnosti, obchodní administrace, nákladové analýzy a statistiky ve vztahu k motorovým vozidlům, záznam, přepis, vypracování, shromažďování a předávání sdělení a záznamů, řízení dopravních vozidlových parků, zejména organizace a administrace vozidlových parků; (36) pojištění, zprostředkování pojištění, finanční služby, nemovitostní služby, leasingové financování nových a použitých vozidel, poradenství v oblasti leasingového financování, poradenství v oblasti nákladů vozidel a financování vozidel, přejímání a provádění plateb včetně automobilových daní, parkovného, poplatků za půjčování a licenčních poplatků za rádio pro druhé, nákup pronájmů, poskytování leasingu vozidel; (39) pronájem vozidel, včetně pronájmu vybavení vozidel bezpečnostními prostředky, zejména varovnými trojúhelníky, balíčky první pomoci, odtahovými lany, varovnými světlými a světelnými vestami.
(511) 9, 16, 35, 36, 39
(210) O-477098

(111) **315123**
(220) 07.06.2010
(151) 03.11.2010
(540)



(730) **BOHEMIA FISCH s.r.o.**, Hůrky 81, Lišov, 37372, CZ
(740) PatentCentrum Sedlák & Partners s.r.o., Okružní 2824, České Budějovice, České Budějovice 3, 37001
(510) (16) papír a výrobky z papíru, zejména tiskoviny periodické i neperiodické, ceníky, katalogy, tiskopisy, reklamní, propagační a informační materiály na papírovém nosiči, pohlednice, fotografie a jiná vyobrazení, obaly, obálky; (29) ryby neživé, čerstvé, konzervované a jinak zpracované, potravinářské výrobky z ryb, rybí pokrmy, ryby uzené, pečené, marinované, konzervované, rybí saláty, ryby v rosolu, v oleji, v kořeněném nálevu, v majonéze, pomazánky z ryb, výrobky z plodů moře; (31) živé ryby tržní, násadové generační, živé rybí plůdky; (35) obchodně - poradenské a zprostředkovatelské služby v oblasti chovu a prodeje ryb, marketingové služby, reklamní a propagační činnost, předvádění výrobků a služeb,

pořádání výstav komerčního charakteru, direkt marketing; (39) silniční motorová doprava nákladní, zejména přeprava ryb, skladovací služby; (40) zpracování sladkovodních ryb, včetně následných konzervačních úprav, jako například uzení, marinování, nasolování; (41) organizování, pořádání a zprostředkovávání kulturních, sportovních, společenských a jiných zábavních akcí, vzdělávací, lektorská a publikační činnost, informace o kultuře, sportu, zábavě, pořádání výstav nekomerčního charakteru, sportovní rybolov v povolených rybářských revírech, lov ryb na udici; (44) služby zemědělské, zahradnické a lesnické, zarybnování vodních nádrží násadovými rybami a provádění hospodářské těžby v těchto nádržích, využívání rybníků, speciálních rybochovných zařízení a jiných vodních ploch k produkci plůdků, násadových tržních a generačních ryb.

(511) 16, 29, 31, 35, 39, 40, 41, 44
(210) O-477213

(111) **315126**
(220) 07.06.2010
(151) 03.11.2010
(540)

ImunEffect

(730) **WALMARK, a.s.**, Oldřichovice 44, Třinec, 73961, CZ
(740) Baker & McKenzie s.r.o., advokátní kancelář, JUDr. Jiří Čermák, advokát, Klimentská 1216/46, Praha 1, 11002

(510) (5) výrobky farmaceutické a parafarmaceutické, vitamíny a minerály a stopové prvky, dietní a nutriční přípravky a léčiva, medicínální sirupy, výtažky z léčivých bylin a kombinované přípravky vitamínů, minerálů, stopových prvků a bylinných výtažků, potravinové doplňky obohacené vitamíny nebo minerály nebo stopovými prvky, vitamínové přípravky, vitamíny a multivitaminové preparáty, minerály a multiminerálové preparáty, bylinné čaje, léčivé byliny, cukrovinky nebo pastilky nebo tabletky nebo tobolky nebo kapsle nebo žvýkačky s léčivými přísadami, dietetické látky upravené pro lékařské účely, minerální vody a dietetické nápoje upravené pro lékařské účely, dietní potraviny upravené pro lékařské účely, doplňky výživové pro lékařské účely, bílkovinné přípravky nebo potravina pro lékařské účely, balzámy a krémy a masti pro lékařské účely, chemické přípravky pro lékařské účely, léčivé oleje, oleje pro lékařské účely, tuky pro lékařské účely, léčivé soli, tinktury pro lékařské účely, bylinné výtažky nebo sirupy, vitamínová a minerální výživa ve formě koncentrátů, proteinové koncentráty jako výživné přísady k potravinám, droždí pro farmaceutické účely, potravinové doplňky s léčebnými účinky, výživné nebo dietetické přípravky pro lékařské účely pro denní doplnění stravy jako instantní strava nebo samostatná směs, která se skládá hlavně z mléka v prášku nebo ze živočišných nebo zeleninových proteinů, také s přísadou vitamínů nebo minerálů nebo stopových prvků nebo cukru; (29) potravinové doplňky ne pro lékařské účely (zařazené v této třídě) a obsahující látky živočišného původu, protein pro lidskou spotřebu, proteinové výrobky a přípravky pro výživu, přípravky zvláštní výživy pro sportovce nebo osoby s vysokým energetickým výdejem, jedlá želatina, želatinové výrobky a přípravky pro výživu, tuky jedlé, oleje jedlé, extrakty z chaluch jako výživa, výživné přípravky pro denní doplnění stravy, která se skládá hlavně z mléka v prášku nebo ze živočišných nebo zeleninových proteinů, také s přísadou vitamínů nebo minerálů nebo stopových prvků nebo cukru, mléko, mléčné výrobky, jogurty, konzervované, sušené, vařené nebo nakládané ovoce nebo zelenina, polévky, vývary, bujóny; (30) potravinové doplňky ne pro lékařské účely (zařazené v této třídě) a obsahující látky rostlinného původu, cukrovinky, žvýkačky, bonbóny, zmrzlina, pekařské výrobky, cukrářské výrobky, kakao, káva, čaj, čokoláda, nápoje čokoládové, čajové, kakaové nebo kávové, potraviny a pokrmy z obilovin pro lidskou spotřebu, těstoviny, muesli, med, propolis pro lidskou potřebu.

(511) 5, 29, 30
(210) O-477224

(111) **315146**
(220) 11.06.2010
(151) 03.11.2010
(540)

MIXELA

(730) **FAKEER s.r.o.**, Komunardů 1091/36, Praha 7, Holešovice, 17000, CZ
(740) artpatent, advokátní kancelář s.r.o., Mgr. Tomáš Bejček, advokát, Dukelských hrdinů 976/12, Praha 7, Holešovice, 17000

(510) (25) oděvy, obuv, kloboučnické zboží; (32) piva, minerální vody, šumivé nápoje a jiné nápoje nealkoholické, nápoje a šťávy ovocné, sirupy a jiné přípravky k zhotovování nápojů; (33) alkoholické nápoje (s výjimkou pív).

(511) 25, 32, 33
(210) O-477382

(111) **315158**
(220) 22.06.2010
(151) 03.11.2010
(540)

Anne-Marie

(730) **AKTUAL, s.r.o.**, Vrážská 1507, Praha 5, Radotín, 15300, CZ
(740) Ing. Jaroslav Novotný, Římská 45/2135, Praha 2, 12000
(510) (4) svíčky zařazené ve třídě 4, olej jako palivo; (26) umělé květiny; (35) reklama.
(511) 4, 26, 35
(210) O-477613

(111) **315241**
(220) 04.06.2010
(151) 10.11.2010
(540)



(591) Barevná
(730) **Energy Benefit Centre a.s.**, Křenova 438/3, Praha 6 - Veleslavin, 16200, CZ
(740) PROPATENT, Ing. Vlasta Sedláčková, Pod Pekařkou 1, Praha 4 - Podolí, 14700
(510) (35) reklamní a propagační činnosti, činnost podnikatelských, organizačních a ekonomických poradců, organizování výstav komerčního charakteru, vše uvedené v oblasti životního prostředí; (38) počítačová komunikace, elektronické rozšiřování informací; (41) výchovná, poradenská a vzdělávací činnost, pořádání přednášek a sympozií, školení a konzultace, organizování výstav pro výchovnou a kulturní oblast, vydavatelská a nakladatelská činnost, vše uvedené pro oblast životního prostředí; (42) podpora a realizace projektů výzkumu a vývoje nových technologií a materiálů v oblasti životního prostředí, projektová a inženýrská činnost ve výstavbě, expertizy v investiční výstavbě, činnost technických poradců ve stavebnictví a architektuře, činnost energetického auditora a technického poradce v energetice, konzultace a poradenská činnost v oblasti úspor energie a vyššího využívání bezemisních zdrojů energie.
(511) 35, 38, 41, 42
(210) O-477181

(111) **315253**
(220) 10.06.2010
(151) 10.11.2010
(540)



(730) **FASHION NAILS s.r.o.**, Lamačova 825/11, Praha 5 - Hlubočepy, 15200, CZ
(510) (3) čisticí mléko, čisticí roztoky, kosmetické přípravky, kosmetické neceséry, kosmetické tužky, kosmetika, kosmetické krémy, krémy na kůži,

odlakovače, laky na nehty, lepidla pro kosmetické účely, lepidla pro upevnění umělých řas, lešticí přípravky, citrónový olej (silice), mandlový olej, umělé nehty, ozdobné obtisky pro kosmetické použití, umělé oční řasy, odmašťovací přípravky, oleje pro kosmetické účely, pemza, pleťová voda pro kosmetické účely, kosmetické ubrousky napuštěné pleťovou vodou, kosmetické prostředky pro péči o pokožku, přípravky pro péči o nehty, růžový olej, skelné plátno, skelný papír, toaletní přípravky, vata pro kosmetické účely, depilační vosk; (5) antibakteriální přípravky, dezinfekční přípravky pro hygienické účely, chirurgické roušky, léčivé koupelové soli, antiseptika pro ruce, nohy a nehty - v rámci této třídy; (8) pilníky na nehty, nůžky na nehty, kleště na nehty, leštičky na nehty, manikúrní soupravy, pinzety, rašple (ruční nástroje), ruční nástroje a nářadí, kleštičky na kůži, soupravy pro pedikúru; (16) tiskárenské výrobky, manuály, katalogy, učební a vyučovací pomůcky, papírenské výrobky, pera (kancelářské potřeby), tužky, ručníky papírové, tašky a sáčky jako obaly (z papíru nebo umělých hmot), prospekty; (21) štětce pro kosmetické použití a pro make-up; (41) vyučování, vzdělávání, výuka, organizování soutěží (vzdělávacích nebo zábavných), fotografování, vedení a organizování seminářů, školení, instruktážní výcvik; (44) manikúra, pedikúra, salóny krásy, služby vizážistů.

(511) 3, 5, 8, 16, 21, 41, 44
(210) O-477340

(111) **315265**
(220) 16.06.2010
(151) 10.11.2010
(540)

Eurolplant Group

(730) **Eurolplant Phytopharmaca GmbH**, Dutendorfer Straße 5-7, 91487 Vestenbergsgreuth, DE
(740) Mgr. Roman Fojtásek, advokát, Mgr. Roman Fojtásek, advokát, Vinohradská 343/6, Praha 2, Vinohrady, 12000
(510) (3) rostlinné koupelové směsi, rostlinná kosmetika; (5) rostlinné koupelové směsi pro léčebné účely, balené léčivé rostliny, zdravotní čaje v nálevových sáčcích, rostlinné extrakty a tinktury pro léčebné účely, bylinné kapsle (doplnek stravy) pro léčebné účely, vše v rámci této třídy; (30) bylinné, ovocné a černé čaje v nálevových sáčcích.
(511) 3, 5, 30
(210) O-477483

(111) **315266**
(220) 17.06.2010
(151) 10.11.2010
(540)

GILMOR'S

(730) **Kofola ČeskoSlovensko a.s.**, Nad Porubkou 2278/31a, Ostrava - Poruba, 70800, CZ
(740) Rott, Růžička & Guttman a spol., Vyskočilova 1566, Praha 4, Michle, 14000
(510) (30) čaje, nápoje na bázi čaje, příchutě do nápojů s výjimkou éterických olejů, sirup melasový; (32) nealkoholické nápoje, nealkoholické ovocné

nápoje, ovocné výtažky (nealkoholické), ovocné nektary, ovocné šťávy, minerální vody, šumivé nápoje, příchutě na výrobu nápojů, sirupy.

(511) 30, 32
(210) O-477517

(111) **315277**
(220) 23.06.2010
(151) 10.11.2010
(540)

ŠkoFIN
originální finanční služby

(730) **ŠkoFIN s.r.o.**, Pekařská 635/6, Praha 5, Jinonice, 15500, CZ
(740) FISCHER & PARTNER Intellectual Property s.r.o., Ing. Michael Fischer, Na Hrobci 294/5, Praha 2, 12800
(510) (9) software pro leasingové, pojišťovací a finanční služby, software pro vyhodnocování provozu motorových vozidel, nosiče elektronických záznamů; (16) tiskoviny, brožury, návody k obsluze, papírenské výrobky, výrobky z kartónu, obaly z papíru a umělé hmoty v rámci této třídy, psací podložky, mapy, fotografie; (35) reklama, pomoc při řízení obchodní činnosti, obchodní administrace, nákladové analýzy a statistiky ve vztahu k motorovým vozidlům, záznam, přepis, vypracování, shromažďování a předávání sdělení a záznamů, řízení dopravních vozidlových parků, zejména organizace a administrace vozidlových parků; (36) pojištění, zprostředkování pojištění, finanční služby, nemovitostní služby, leasingové financování nových a použitých vozidel, poradenství v oblasti leasingového financování, poradenství v oblasti nákladů vozidel a financování vozidel, přejímání a provádění plateb včetně automobilových daní, parkovného, poplatků za půjčování a licenčních poplatků za rádio pro druhé, nákup pronájmů, poskytování leasingu vozidel; (39) pronájem vozidel, včetně pronájmů vybavení vozidel bezpečnostními prostředky, zejména varovnými trojúhelníky, balíčky první pomoci, odtahovými lany, varovnými světly a světelnými vestami.
(511) 9, 16, 35, 36, 39
(210) O-477642

(111) **315280**
(220) 26.06.2010
(151) 10.11.2010
(540)

LEVIEN

(730) **AKTUAL, s.r.o.**, Vrážská 1507, Praha 5, Radotín, 15300, CZ
(740) Ing. Jaroslav Novotný, Římská 45/2135, Praha 2, 12000
(510) (3) bytové parfémy; (14) křišťálová bižuterie; (35) elektronické obchodní služby s výrobky tříd 3 a 14.
(511) 3, 14, 35
(210) O-477739

(111) **315694**
(220) 24.06.2010
(151) 08.12.2010
(540)



(591) Barevná
(730) **HESTI, spol. s r. o.**, K Hájům 946/10, Praha 5, Stodůlky, 15500, CZ
(740) Ing. Francis Jupa, Měchenická 4/2554, Praha 4, 14100
(510) (12) pozemní motorová vozidla, přípojná vozidla, příslušenství, náhradní díly a autodoplňky, vše zařazené do této třídy; (35) zprostředkovatelská činnost v oblasti obchodu, maloobchod, velkoobchod, internetový obchod, export, import, vše s výrobky zařazenými do tříd 3, 7, 9, 11, 12, 17 - vše zejména pro užití v dopravních prostředcích, marketing, reklama, propagace, inzerce všemi druhy médií, poradenská, konzultační, obstaravatelská a zprostředkovatelská činnost v uvedených oblastech; (37) opravy, servis a údržba motorových vozidel a přípojných vozidel, včetně jejich součástí, mechanické, klempířské a lakýrnické práce, pneuservis, diagnostika motorových vozidel, provádění staveb, údržba nemovitostí, pronájem stavebních strojů a zařízení, zprostředkovatelská činnost v uvedených oblastech.
(511) 12, 35, 37
(210) O-477679

(111) **315865**
(220) 02.06.2010
(151) 21.12.2010
(540)



(730) **České vysoké učení technické v Praze**, Jugoslávských partyzánů 1580/3, Praha 6, Dejvice, 16000, CZ
(510) (41) organizování vzdělávacích nebo zábavných soutěží, organizování kulturních nebo vzdělávacích výstav.
(511) 41
(210) O-477117

(111) **316191**
(220) 18.05.2010
(151) 12.01.2011
(540)



(591) Barevná
(730) **BPS - Byznys pro společnost, z. s.**, V tůních 1357/11, Praha 2, Nové Město, 12000, CZ
(740) JUDr. Aleš Zábrš, advokát, Na Beránce 57/2, Praha 6, Dejvice, 16000
(510) (16) časopisy, komiksy, formuláře, fotografie, katalogy, manuály, periodika; (35) informace obchodní nebo podnikatelské, marketingové studie, nábor zaměstnanců, služby a poradenství v obchodní činnosti, obchodní management a podnikové poradenství, poskytování obchodních nebo podnikatelských informací, organizování výstav komerčních nebo reklamních, personální poradenství, pomoc při řízení obchodní činnosti, poradenství odborné obchodní, systemizace informací do počítačových databází, překlad informací do počítačových databází, reklama on-line v počítačové síti, komerční informace a rady pro spotřebitele (spotřebitelská poradna), řízení (poradenské služby obchodní nebo podnikatelské), poskytování pomoci při řízení obchodních nebo průmyslových podniků, styky s veřejností, obchodní nebo podnikatelské poradenství profesionální, obchodní nebo podnikatelský průzkum, služby (telefonní vzkazy, dotazy), zpracování textů, vydávání reklamních nebo náborových, propagačních a inzertních textů, vyhledávání sponzorů, zprostředkovatelská práce; (38) informační kanceláře (zprostředkování informací prostřednictvím webové aplikace), telefonní komunikace, komunikace mobilními telefony, počítačová komunikace, poskytování internetových diskusních fór, poskytování přístupu k databázím, elektronická pošta, komunikace pomocí telefonů; (41) informace o výchově a vzdělávání, organizování a vedení konferencí, kongresů, konzultace v oblasti úspor energie, organizování a vedení seminářů, symposií, pořádání a řízení pracovních setkání (školení), praktický výcvik, služby v oblasti grafické úpravy, jiné než pro reklamní účely, pořádání a řízení školení, vyučování, školství, psaní a zveřejňování textů jiných než reklamních, výcvik instruktážní, vyučování, vzdělávací informace, vzdělávání (výchovné služby), informace o výchově a vzdělávání.
(511) 16, 35, 38, 41
(210) O-476762

(111) **316282**
(220) 28.06.2010
(151) 19.01.2011
(540)



(591) Barevná
(730) **Slow - Natur s.r.o.**, Polianky 15, Bratislava, SK
(740) PatentCentrum Sedlák & Partners s.r.o., Okružní 2824, České Budějovice, České Budějovice 3, 37001
(510) (3) vonné a esenciální oleje a jejich směsi, oleje do parfémů a vůní, aromatické lampové oleje, masážní oleje, vůně do koupelí, silice a jejich směsi do vonných olejů; (21) dekorativní keramika.

(511) 3, 21
(210) O-477762

(511) 11
(210) O-477497

(111) **316494**
(220) 19.05.2010
(151) 02.02.2011
(540)



(730) **MONÍNEC s.r.o.**, Monínek 7, Sedlec - Prčice, 25791, CZ
(740) PROPATENT, Ing. Vlasta Sedláčková, Pod Pekařkou 1, Praha 4, 14700
(510) (35) zprostředkování obchodní činnosti s alkoholickými i nealkoholickými nápoji, propagační a reklamní činnost; (39) doprava, provozování lyžařských vleků, provozování dráhy a drážní dopravy na dráze lanové; (41) provozování sportovišť, sportovní a kulturní aktivity, diskotéky, plánování a organizování večírků, soutěží; (43) služby zajišťující stravování a nápoje, hostinská činnost, ubytovací služby.
(511) 35, 39, 41, 43
(210) O-476809

(111) **316519**
(220) 14.07.2010
(151) 02.02.2011
(540)



(591) Barevná
(730) **Černý Martin**, Mírová 44, Bystřany - Úpořiny, 41501, CZ
(510) (37) malování a natírání (interiérů a exteriérů-), povrchové čištění budov (fasád, vnějších ploch), stavebnictví, stavitelství, štukování, sádrování, zednické služby.
(511) 37
(210) O-478085

(111) **316603**
(220) 17.06.2010
(151) 09.02.2011
(540)



(730) **Sinks s.r.o.**, Stará Ovcárna 2174, Sokolov, Vítkov, 35601, CZ
(510) (11) dřezy, směšovací (pákové) baterie pro vodovodní potrubí, odsávací zařízení, digestoře.

(111) **316606**
(220) 01.07.2010
(151) 09.02.2011
(540)



(591) Barevná
(730) **AGEL a.s.**, Jungmannova 28/17, Praha 1, Nové Město, 11000, CZ
(510) (5) farmaceutické a veterinářské prostředky, hygienické výrobky pro léčebné účely, náplasti a obvazový materiál, dezinfekční přípravky, fungicidy, antibakteriální přípravky, dietní potraviny pro léčebné účely, dietetické nápoje pro léčebné účely, léčivé čaje, chemické přípravky pro lékařské, farmaceutické a veterinární účely, kultury mikroorganismů pro lékařské a veterinární účely, léčiva, sterilizační přípravky, vakcíny, kromě koncentrovaných výživných, rostlinných, dietních a multivitaminových doplňků ve formě gelu; (9) přístroje a nástroje vědecké, námořní, geodetické, fotografické, filmové, optické, přístroje a nástroje pro vážení, měření, signalizaci, kontrolu (monitorování), záchranu životů a přístroje a nástroje pro vyučování, přístroje a nástroje pro vedení, přepínání, přeměnu, akumulaci, regulaci nebo řízení elektrického proudu, přístroje pro záznam, převod, přenos nebo reprodukci zvuku nebo obrazu, magnetické nosiče dat, optické nosiče dat, přístroje pro zpracování dat a počítače, telekomunikační přístroje, mobilní telekomunikační přístroje, počítačový hardware, počítačový software, počítačový software stažitelný z Internetu, počítačový software na nosičích dat, telekomunikační síťové přístroje, řídicí software pro telekomunikační síť a pro telekomunikační přístroje, přístroje a nástroje elektronické, servery, modemy, radiokomunikační, telekomunikační zařízení a síťové prvky pro přenos dat, telefonních hovorů, pro propojení počítačových datových, výpočetních sítí pro připojení ke všem druhům datových a informačních sítí včetně sítí globálních a Internetu, kontaktní čočky, ochranné brýle, elektronické publikace (stažitelné), části a příslušenství pro všechny výše uvedené výrobky; (10) přístroje a nástroje chirurgické, ortopedické potřeby, materiál na sešívání ran, anesteziologické přístroje, kardiologické, diagnostické, zubařské a jiné lékařské přístroje a nástroje, speciální lůžka pro lékařské účely, nábytek speciální pro lékařské účely; (35) propagační, inzertní a reklamní činnost v oblasti zdravotní péče, prevence nemocí a zdravotní osvěty, pomoc při řízení obchodní činnosti zejména v oblasti zdravotnictví, automatizované zpracování dat, systematizace dat a informací do počítačových databází; (38) spoje (telekomunikace), telekomunikační služby, telematické služby, mobilní telekomunikační služby, telekomunikační portálové služby, internetové portálové služby, datové služby, poskytování přístupu do počítačových databází, zprostředkování přenosu dat, zajišťování a pronájem přístupového času do počítačových a datových sítí a databank, služby přístupu ke všem druhům datových a informačních sítí a Internetu, přenos všech druhů dat a informací prostřednictvím pevných i radiových telekomunikačních sítí a datových sítí všeho druhu, mobilní telekomunikační síťové služby, telekomunikační služby pevných linek, poskytování širokopásmového telekomunikačního přístupu, přenos a vedení dat a televizního signálu, služby elektronické pošty, poskytování telekomunikačního připojení ke globálním počítačovým sítím, pronájem telekomunikačních a datových okruhů, zřizování a provozování veřejných, účelových a privátních telekomunikačních, počítačových a datových sítí, služby pro přenos video záznamů, získávání a šíření zpráv a informací prostřednictvím telekomunikační sítě nebo datové sítě nebo sítě výpočetní, informační, poradenská a konzultační činnost v oblasti telekomunikací a výpočetní techniky, informační a poradenské služby týkající se výše uvedených služeb; (39) sanitní doprava; (41) pořádání vzdělávacích akcí pro odbornou i laickou veřejnost v oblasti zdravotnictví, prevence nemocí a zdravotní osvěty, pořádání vzdělávacích a informačních kurzů pro zaměstnance zdravotnictví, sportovní a kulturní aktivity a jejich podpora, pořádání kulturně společenských akcí, pořádání vědeckých a odborných

seminářů, kongresů, sympozií a konferencí; (42) návrh a vývoj počítačového hardware a software pro potřeby zdravotnictví, vědecký výzkum pro lékařské účely, bakteriologický a biologický výzkum, chemické a biologické analýzy, vývoj a výzkum léčiv, zkoušení léčiv, výzkum a vývoj v oblasti přírodních a technických věd, znalecké služby v oblasti zdravotnictví a lékařství, znalecké služby v oblasti molekulární biologie, biochemie, instrumentálních metod a soudní sérologie, znalecké služby v oblasti genetiky, identifikaci osob a genetické DNA analýzy hypervariabilních polymorfismů člověka, znalecké služby v oblasti farmacie a toxikologie, IT služby, služby počítačového programování, obnova počítačových dat, poradenství v oblasti počítačového hardware, poradenství v oblasti počítačového software, instalace, aktualizace a údržba počítačového software, kopírování počítačových programů, pronájem počítačů, pronájem serverů, administrace a monitoring serverů, antivirová ochrana, pronájem počítačového software, pronájem počítačového hardware, tvorba a správa webových stránek pro třetí osoby, webhosting, technické poradenství a expertní činnosti, projektování a návrh zařízení pro telekomunikace, výzkum v oblasti telekomunikačních technologií, informační, konzultační a poradenské služby týkající se výše uvedených služeb, poradenská činnost a zpracování projektů v oblasti řízení a restrukturalizace zdravotnických subjektů; (44) lékařské služby, poskytování ambulantní a hospitalizační zdravotní péče ve všech oborech medicíny, rtg vyšetření, angiografická vyšetření, ultrazvuková vyšetření a jiná vyšetření pro lékařské účely, provádění operačních výkonů, poskytování intenzivní péče, provádění anestézií, rehabilitační služby, fyzioterapie, lékařské poradenství, ošetrovatelské služby, lékárenské služby, provoz krevní banky, provoz banky kostní dřeně, provozování sterilizačního centra, provozování rychlé záchranné služby, provozování klinické laboratoře, hematologie, onkologie, radioterapie, transplantací a replantační centrum, zdravotní koupele.

(511) 5, 9, 10, 35, 38, 39, 41, 42, 44

(210) O-477865

(111) **316607**

(220) 01.07.2010

(151) 09.02.2011

(540) **MEDICAL SYSTEMS člen skupiny
AGEL**

(730) **AGEL a.s.**, Jungmannova 28/17, Praha 1, Nové Město, 11000, CZ

(510) (5) farmaceutické a veterinářské prostředky, hygienické výrobky pro léčebné účely, náplasti a obvazový materiál, dezinfekční přípravky, fungicidy, antibakteriální přípravky, dietní potraviny pro léčebné účely, dietetické nápoje pro léčebné účely, léčivé čaje, chemické přípravky pro lékařské, farmaceutické a veterinární účely, kultury mikroorganismů pro lékařské a veterinární účely, léčiva, sterilizační přípravky, vakcíny, kromě koncentrovaných výživných, rostlinných, dietních a multivitaminových doplňků ve formě gelu; (9) přístroje a nástroje vědecké, námořní, geodetické, fotografické, filmové, optické, přístroje a nástroje pro vážení, měření, signalizaci, kontrolu (monitorování), záchranu životů a přístroje a nástroje pro vyučování, přístroje a nástroje pro vedení, přepínání, přeměnu, akumulaci, regulaci nebo řízení elektrického proudu, přístroje pro záznam, převod, přenos nebo reprodukci zvuku nebo obrazu, magnetické nosiče dat, optické nosiče dat, přístroje pro zpracování dat a počítače, telekomunikační přístroje, mobilní telekomunikační přístroje, počítačový hardware, počítačový software, počítačový software stažitelný z Internetu, počítačový software na nosičích dat, telekomunikační síťové přístroje, řídicí software pro telekomunikační síť a pro telekomunikační přístroje, přístroje a nástroje elektronické, servery, modemy, radiokomunikační, telekomunikační zařízení a síťové prvky pro přenos dat, telefonních hovorů, pro propojení počítačových datových, výpočetních sítí a pro připojení ke všem druhům datových a informačních sítí včetně sítí globálních a Internetu, kontaktní čočky, ochranné brýle, elektronické publikace (stažitelné), části a příslušenství pro všechny výše uvedené výrobky; (10) přístroje a nástroje chirurgické, ortopedické potřeby, materiál na sešívání ran, anesteziologické přístroje, kardiologické, diagnostické, zubařské a jiné lékařské přístroje a nástroje, speciální lůžka pro lékařské účely, nábytek speciální pro lékařské účely; (35) propagační, inzertní a reklamní činnost v oblasti zdravotní péče, prevence nemocí a zdravotní osvěty, pomoc při řízení obchodní činnosti zejména v oblasti zdravotnictví, automatizované zpracování dat, systematizace dat a informací do počítačových databází; (38) spoje (telekomunikace), telekomunikační služby, telematické služby, mobilní telekomunikační služby, telekomunikační portálové služby, internetové portálové služby, datové služby, poskytování přístupu do počítačových databází, zprostředkování přenosu dat, zajišťování a pronájem

přístupového času do počítačových a datových sítí a databank, služby přístupu ke všem druhům datových a informačních sítí a Internetu, přenos všech druhů dat a informací prostřednictvím pevných i radiových telekomunikačních sítí a datových sítí všeho druhu, mobilní telekomunikační síťové služby, telekomunikační služby pevných linek, poskytování širokopásmového telekomunikačního přístupu, přenos a vedení dat a televizního signálu, služby elektronické pošty, poskytování telekomunikačního připojení ke globálním počítačovým sítím, pronájem telekomunikačních a datových okruhů, zřizování a provozování veřejných, účelových a privátních telekomunikačních, počítačových a datových sítí, služby pro přenos video záznamů, získávání a šíření zpráv a informací prostřednictvím telekomunikační sítě nebo datové sítě nebo sítě výpočetní, informační, poradenská a konzultační činnost v oblasti telekomunikací a výpočetní techniky, informační a poradenské služby týkající se výše uvedených služeb; (39) sanitní doprava; (41) pořádání vzdělávacích akcí pro odbornou i laickou veřejnost v oblasti zdravotnictví, prevence nemocí a zdravotní osvěty, pořádání vzdělávacích a informačních kurzů pro zaměstnance zdravotnictví, sportovní a kulturní aktivity a jejich podpora, pořádání kulturně společenských akcí, pořádání vědeckých a odborných seminářů, kongresů, sympozií a konferencí; (42) návrh a vývoj počítačového hardware a software pro potřeby zdravotnictví, vědecký výzkum pro lékařské účely, bakteriologický a biologický výzkum, chemické a biologické analýzy, vývoj a výzkum léčiv, zkoušení léčiv, výzkum a vývoj v oblasti přírodních a technických věd, znalecké služby v oblasti zdravotnictví a lékařství, znalecké služby v oblasti molekulární biologie, biochemie, instrumentálních metod a soudní sérologie, znalecké služby v oblasti genetiky, identifikaci osob a genetické DNA analýzy hypervariabilních polymorfismů člověka, znalecké služby v oblasti farmacie a toxikologie, IT služby, služby počítačového programování, obnova počítačových dat, poradenství v oblasti počítačového hardware, poradenství v oblasti počítačového software, instalace, aktualizace a údržba počítačového software, kopírování počítačových programů, pronájem počítačů, pronájem serverů, administrace a monitoring serverů, antivirová ochrana, pronájem počítačového software, pronájem počítačového hardware, tvorba a správa webových stránek pro třetí osoby, webhosting, technické poradenství a expertní činnosti, projektování a návrh zařízení pro telekomunikace, výzkum v oblasti telekomunikačních technologií, informační, konzultační a poradenské služby týkající se výše uvedených služeb, poradenská činnost a zpracování projektů v oblasti řízení a restrukturalizace zdravotnických subjektů; (44) lékařské služby, poskytování ambulantní a hospitalizační zdravotní péče ve všech oborech medicíny, rtg vyšetření, angiografická vyšetření, ultrazvuková vyšetření a jiná vyšetření pro lékařské účely, provádění operačních výkonů, poskytování intenzivní péče, provádění anestézií, rehabilitační služby, fyzioterapie, lékařské poradenství, ošetrovatelské služby, lékárenské služby, provoz krevní banky, provoz banky kostní dřeně, provozování sterilizačního centra, provozování rychlé záchranné služby, provozování klinické laboratoře, hematologie, onkologie, radioterapie, transplantací a replantační centrum, zdravotní koupele.

(511) 5, 9, 10, 35, 38, 39, 41, 42, 44

(210) O-477866

(111) **316655**

(220) 30.08.2010

(151) 09.02.2011

(540)

SCHOVANKY

(730) **Plochová Miloslava**, U Školičky 2217/4, Praha 9 - Libeň, 19000, CZ

Ploch Stanislav, Bratřinov 129, Davle, 25206, CZ

(510) (9) nosiče se zvukovým a obrazovým záznamem; (41) živé vystupování hudební skupiny, organizace a pořádání koncertů, agenturní činnost pro umělecké působení hudební skupiny.

(511) 9, 41

(210) O-479111

(111) **316805**
(220) 14.05.2010
(151) 23.02.2011
(540)

DOOSAN

(730) **DOOSAN Corporation**, 18-12 6th St., Ulchi-Ro, Chung-Gu, Seoul, KR
(740) Zeiner & Zeiner v.o.s., Mgr. Alexandr Vališ, advokát, Maiselova 15,
Praha 1, 11000

(510) (6) ocelové tyče, vyduté ocelové tyče, nezpracovaná ocel, polozpracovaná ocel, nerezová ocel, uhlíková ocel, slitiny oceli, uhlíková nástrojová ocel, slitinová nástrojová ocel, zápusťková ocel, železné rudy, vývěsní štíty kovové, kovové trofeje, kovové žebříky, kovové nádoby pro stlačený plyn, kovové nádoby pro tekuté plyny, kovové zásobníky plynu, kovové zásobníky pro kapaliny, kovové zásobníky, kovové skříňky, kovové zátky, kovové šrouby, kovové zámkové, vyjma elektrických, surové neželezné kovy, neželezné kovy jako polotovary, kovové tyče na pájení, ocelové stavební konstrukce, kovové okapové roury, kovové odvodňovací trubky, kovové vodovodní trubky, kovové přívodní potrubí, kovové formy na odlévání kovů, odlévání kovů, spojky (kovové) pro potrubí, kovové výstužné materiály pro trubky, stavební tašky (kovové), přenosné kovové konstrukce, kovová návěstí nesvětelná a nemechanická, kovové točny pro manipulaci s nákladem, kovové manipulační palety, kovové slévárenské formy, kovové potrubní spoje, kovové ventily, ne pro stroje, kovové vodovodní ventily, kovové příruby (nákrůžky), armatury pro potrubí na stlačený vzduch, kovová lana, kovové popruhy na manipulaci s nákladem, manipulační pásy (kovové); (7) portálové jeřáby (mostové jeřáby), nepřenosné a přenosné jeřáby, kolejové přístavní portálové jeřáby, portálový jeřáb s gumovými pneumatikami, zplynovače, vulkanizační zařízení, vzduchové chladiče, odsávače prachu a jiných nečistot, míchací zařízení pro průmyslové účely, drtiče (stroje) pro průmyslové účely, odsávací stroje pro průmyslové účely, míchací zařízení, odvodušovače pro napájecí vodu, zařízení na třídění písku, odlučovače vody, odvodňovače, odlučovače, pěchovací stroje, chemické stroje pro průmyslové účely, prosívačky, aglomerační zařízení pro chemické zpracování, pražičí zařízení pro chemické zpracování, odprašovací zařízení pro chemické zpracování, čisticí zařízení na acetylen, kompresory (stroje), kalolisy, filtrační stroje, olejové filtry, odstředivky (stroje), emulgovací zařízení pro chemické zpracování, kondenzační zařízení, elektrické šlehače, stroje pro rafinaci ropy, granulární zařízení pro chemické zpracování, odlučovače oleje (parní), konvertory pro katalýzu, extrakční zařízení pro chemické zpracování, stroje na třídění odpadu, rozstříkovače odpadních vod, mixéry (stroje), elektromechanické stroje pro chemický průmysl, drtičí mlýny pro chemické zpracování, deflegmatory pro chemické zpracování, filtrační stroje pro chemické zpracování, absorberů vody pro chemické zpracování, absorpční zařízení pro chemické zpracování, servomechanismus lodních strojů, přítlačné hřídele pro lodě, přístroje pro řízení směru lodí, svíčky žhavicí pro naftové motory, zážehové motory, ne pro vozidla, plynové turbíny, ne pro vozidla, vzdušné turbíny, ne pro vozidla, naftové motory, ne pro vozidla, hydraulické turbíny, ne pro vozidla, tryskové motory, ne pro vozidla, parní motory, ne pro vozidla, parní turbíny, ne pro vozidla, turbo tryskové motory, ne pro vozidla, vzdušné turbíny, ne pro pozemní vozidla, motory, ne pro pozemní vozidla, tryskové motory, ne pro pozemní vozidla, turbíny, ne pro pozemní vozidla, zážehové motory pro lodě nebo letadla, plynové turbíny pro lodě nebo letadla, vzdušné turbíny pro lodě nebo letadla, naftové motory pro lodě nebo letadla, hydraulické turbíny pro lodě nebo letadla, tryskové motory pro lodě nebo letadla, parní motory pro lodě nebo letadla, parní turbíny pro lodě nebo letadla, motory na stlačený vzduch, napájecí zařízení pro parní stroje, filtry (části motorů), tlumiče výfuků pro motory, hlavy válců pro motory, vstříkovací zařízení pro motory, indukční zapalovací pro motory, písty pro motory, čisticí filtry ochlazovacího vzduchu (pro motory), stroje s jaderným pohonem, spojovací části (části strojů), parní motory, parní kondenzátory (část strojů), písty (části strojů a motorů), letecké motory, parní generátory pro výrobu energie, ne pro pozemní vozidla, vzduchové kompresory, přenos a převod energie (ne pro pozemní vozidla), přenos, ne vozidel, přenos lodí a letadel, ventily, ne pro vozidla (části strojů), spřáhla pro lodě a letadla,

alternátory, motory, ne pro pozemní vozidla, elektrické generátory (zdroje), kartáče sběrné pro dynamo, generátorová soustrojí nouzová, elektrické motory, ne pro vozidla, stejnosměrné motory, ne pro vozidla, střídavé motory pro lodě a letadla, servomotory pro lodě a letadla, elektrické motory pro lodě a letadla, stejnosměrné motory pro lodě a letadla, rotory turbín, ne pro vozidla, rotory generátorů, ne pro vozidla, elektrická generátorová soustrojí pro lodě, elektrostatické generátory, generátory stejnosměrného napětí, generátory pro větrné turbíny, remineralizátor, chlorátor, vysokotlakové reaktory, bezpečnostní filtry pro vysokotlaková čerpadla, vysokotlaková čerpadla, parní generátory pro jaderné elektrárny, pneumatické otvírače a zavírače dveří (části strojů), pneumatické potrubní dopravníky, dopravní pásy, zvedací zařízení pro přepravu lidí a zboží, zvedací stroje, hydraulické dopravníky, stohovací a vázací stroje, revolverové hlavy svislé, dopravní pásy (vyjma visutých dopravníků), nakládače a vykladače, bagry, hydraulické bagry, kovoobráběcí stroje, kovářské formy, vrtací stroje, vrtací hlavy (části strojů), vstříkovací stroje, konvertory pro ocelárny, válcovny trub, stroje pro slévárny, formy (části strojů), vrtné korunky pro bagry, stroje na zpracování rudy, stroje na stavbu silnic, vrtná zařízení, včetně plovoucích, stroje na dlažbu z asfaltu, míchačky na betonovou směs, reaktory (pro chemické zpracování), sprádací stroje, kuchyňské elektrické roboty, ne pro užití v domácnosti, stroje pro opracování překlíček, papírenské stroje, tiskařské stroje, stroje na zpracování skla, natěračské stroje, zatavovací stroje pro průmyslové účely, dmýchadla pro stlačování, odsávání a dopravu plynů, kompresory vzduchové (zařízení garáží), regulátory napájecí vody, kompresory pro chladicí zařízení, odvodňovací stroje, čerpadla na stlačený vzduch, pístové kompresory, pístové vývěvy, pístová čerpadla, vývěvy (stroje), čerpadla (části strojů, motorů a hnacích strojů), čerpadlové membrány, hnací řemeny pro stroje, hnací stroje a motory pro užití v průmyslu, klikové skříňky pro stroje, hnací stroje a motory, řemeny pro dynamo, převodové mechanismy, ne pro vozidla, kliky (části strojů), pružinové hydraulické tlumiče, ne pro vozidla, kotoučové brzdy, ne pro vozidla, ventily redukční (části strojů), ložiska, ne pro pozemní vozidla (části strojů), filtry (části strojů), vypouštěcí kohouty, ventily (části strojů), mycí linky pro automobily, automatické parkovací konstrukce, stroje na zpracování plastů, hnací motory, motory, ne pro pozemní vozidla; (9) kalibrační kroužky, délkoměry, mikrometry, komparátory, měřítka posuvná, stroje a nástroje pro testování rovinnosti, zařízení na záznam vzdálenosti, dálkoměry, telemetrické stroje a nástroje s dálkovým ovládním, galvanizační přístroje, ozonizátory, ionizátory vzduchu, stroje a nástroje pro rozvod elektrické energie, displeje z tekutých krystalů, led diody, elektrické dráty, tlakové nádoby pro experimentální účely, nahraný počítačový software, nahrané počítačové operační programy, nahrané počítačové programy, počítačové programy (s možností stažení), počítače, počítačové paměti, ochranné obuv, dekompresní komory, přístroje pro rozbor vzduchu, destilační přístroje pro vědecké účely, kinematografické projektory, kamery, měřicí a kontrolní zařízení pro klimatizační technologie, stroje na testování pevnosti kovu, přístroje a nástroje na vážení podle standardních jednotek, vzduchoměry, zařízení pro testování emisí z motorové nafty, tlakoměry (manometry) pro ventily, tachometry pro vozidla, námořní hloubkoměry, ukazatele výšky hladiny vody, vodoznaky, přístroje pro automatickou regulaci tlaku, přístroje pro měření tlaku, měřiče kompresního tlaku, čidla úrovně kapalin, regulátory teplotné, stroje a nástroje pro automatickou regulaci hladiny kapalin, stroje a nástroje pro automatickou regulaci průtoku kapalin, termostaty, vakuové manometry, posuvná měřítka, programové ovládací přístroje, ochranné brýle, kalkulačky, palivová čerpadla samoregulační, ochranné sítě proti nehodám, hasičské přístroje, poplašná zařízení detekující únik plynu, teplotní čidla, panely signalizační, světelné nebo mechanické, elektrické zařízení k otevírání a zavírání dveří, zařízení pro ovládání výtahů, elektrické svářečské přístroje, galvanizéry (zařízení k pokovování), elektrolyzéry, elektrická relé a transformátory, stroje a přístroje pro rozvod elektrické energie, regulátory napětí pro vozidla, indukční regulátor napětí, elektrické regulační přístroje, elektrické akumulátory, solární baterie, wattmetry, zařízení pro měření vlastností elektroněk, rozvod elektrických kabelů, přehrávače kazet do aut, elektrické zařízení pro dálkové ovládání průmyslových procesů, dálkové ovladače, komunikační přístroje pro vozidla, polovodiče, zástrčky, ochranné rukavice, ochranné přilby, magnetické karty, exponované filmy, elektronické publikace (s možností stažení); (37) ukládání plynového potrubí, stavba zásobníků plynu, stavba základů budov, opravářské práce na budovách, pronájem konstrukčních a stavebních strojů a zařízení, poradenské služby ve stavitelství, stavitelství, stavební informace, stavba továren, stavba mostů, demolice mostů, pronájem rypadel, pronájem bagrů, izolační práce, stavba přehrad a zařízení pro skladování vody, stavba elektráren, stavební dozor, stavba ropovodů, stavba stožárů rozvodu vysokého napětí, stavba vodních elektráren, výstavba bytů, pozemní stavitelství, výstavba kanálů a vodních cest, stavba

atomového reaktoru, instalace elektrických spotřebičů, betonování, půjčování jeřábů (stavební zařízení), stavba zařízení pro výrobu elektřiny z fotovoltaické energie, výstavba potrubí, stavba zařízení šetrných k životnímu prostředí, stavba větrných elektráren, výstavba nukleárních zařízení, oprava a údržba stavebních strojů a přístrojů, instalace a oprava klimatizačního zařízení, stavba a oprava průmyslových pecí, instalace a oprava bojlerů, instalace a oprava kotlů na spalínové teplo, oprava kovoobráběcích strojů a přístrojů, oprava a údržba strojů na krájení roztaveného materiálu, oprava a údržba trubek na dodávku a odvod (drenáž) vody, stavba zařízení na odsolování mořské vody, oprava zařízení na odsolování mořské vody, oprava hnacích strojů, montáž a údržba hnacích strojů, poradenské služby týkající se montáži generátorů, montáž generátorů na výrobu elektřiny, poradenské služby týkající se výstavby elektráren, poradenské služby týkající se údržby kanalizací, oprava lodních motorů, oprava částí lodních motorů, oprava a údržba lodních jeřábů, oprava naftových motorů, servisní stanice vozidel (doplňování paliva, údržba a oprava), oprava částí motorů, montáž a oprava výměníků tepla, stavba a oprava pecí, modernizace jaderných elektráren, oprava jeřábů, oprava turbín, oprava kolejových přístavních portálových jeřábů, oprava portálových jeřábů s gumovými pneumatikami, oprava rafinérií, oprava těžké techniky, instalace počítačového hardware, údržba počítačového hardware, oprava strojů a přístrojů pro stavitelství a výstavbu, údržba potrubí, oprava a údržba zařízení na čištění odpadních vod, těžba ropy a plynu, čištění klimatizačního zařízení, čištění průmyslových zařízení, čištění zásobníků, kanalizace, oprava potrubních systémů, stavba spaloven, oprava a údržba spaloven.

(511) 6, 7, 9, 37
(210) O-476709

(111) **316806**
(220) 14.05.2010
(151) 23.02.2011
(540)



(591) Barevná
(730) **DOOSAN Corporation**, 18-12 6th St., Ulchi-Ro, Chung-Gu, Seoul, KR
(740) Zeiner & Zeiner v.o.s., Mgr. Alexandr Vališ, advokát, Maiselova 15, Praha 1, 11000
(510) (6) ocelové tyče, vyduuté ocelové tyče, nezpracovaná ocel, polozpracovaná ocel, nerezová ocel, uhlíková ocel, slitiny oceli, uhlíková nástrojová ocel, slitinová nástrojová ocel, zápusťková ocel, železná ruda, vývěšné štíty kovové, kovové trofeje, kovové žebříky, kovové nádoby pro stlačený plyn, kovové nádoby pro tekuté plyny, kovové zásobníky plynu, kovové zásobníky pro kapaliny, kovové zásobníky, kovové skřínky, kovové zátky, kovové šrouby, kovové zámky, vyjma elektrických, surové neželezné kovy, neželezné kovy jako polotovary, kovové tyče na pájení, ocelové stavební konstrukce, kovové okapové roury, kovové odvodňovací trubky, kovové vodovodní trubky, kovové přírodní potrubí, kovové formy na odlévání kovů, odlévání kovů, spojky (kovové) pro potrubí, kovové výstužné materiály pro trubky, stavební tašky (kovové), přenosné kovové konstrukce, kovová návěští nsvětelná a nemechanická, kovové točny pro manipulaci s nákladem, kovové manipulační palety, kovové slévárenské formy, kovové potrubní spoje, kovové ventily, ne pro stroje, kovové vodovodní ventily, kovové příruby (nákružky), armatury pro potrubí na stlačený vzduch, kovová lana, kovové popruhy na manipulaci s nákladem, manipulační pásy (kovové); (7) portálové jeřáby (mostové jeřáby), nepřenosné a přenosné jeřáby, kolejové přístavní portálové jeřáby, portálový jeřáb s gumovými pneumatikami, zplynovače, vulkanizační zařízení, vzduchové chladiče, odsávací prachu a jiných nečistot, míchací zařízení pro průmyslové účely, drtiče (stroje) pro průmyslové účely, odsávací stroje pro průmyslové účely, míchací zařízení, odvodušňovače pro napájecí vodu, zařízení na třídění písku, odlučovače vody, odvodušňovače, odlučovače, páčovací stroje, chemické stroje pro průmyslové účely, prosívačky, aglomerační zařízení pro chemické zpracování, pražičí zařízení pro chemické zpracování,

odprašovací zařízení pro chemické zpracování, čistící zařízení na acetylen, kompresory (stroje), kalolisy, filtrační stroje, olejové filtry, odstředivky (stroje), emulgovací zařízení pro chemické zpracování, kondenzační zařízení, elektrické šlehače, stroje pro rafinaci ropy, granulární zařízení pro chemické zpracování, odlučovače oleje (parní), konvertory pro katalýzu, extrakční zařízení pro chemické zpracování, absorpční zařízení pro chemické zpracování, rozstříkovače odpadních vod, mixéry (stroje), elektromechanické stroje pro chemický průmysl, drtičí mlýny pro chemické zpracování, deflegmátory pro chemické zpracování, filtrační stroje pro chemické zpracování, absorpční vody pro chemické zpracování, absorpční zařízení pro chemické zpracování, servomechanismus lodních strojů, přítlačné hřídele pro lodě, přístroje pro řízení směru lodí, svíčky žhavicí pro naftové motory, zážehové motory, ne pro vozidla, plynové turbíny, ne pro vozidla, vzdušné turbíny, ne pro vozidla, naftové motory, ne pro vozidla, hydraulické turbíny, ne pro vozidla, tryskové motory, ne pro vozidla, parní motory, ne pro vozidla, parní turbíny, ne pro vozidla, turbo tryskové motory, ne pro vozidla, vzdušné turbíny, ne pro pozemní vozidla, motory, ne pro pozemní vozidla, tryskové motory, ne pro pozemní vozidla, turbíny, ne pro pozemní vozidla, zážehové motory pro lodě nebo letadla, plynové turbíny pro lodě nebo letadla, vzdušné turbíny pro lodě nebo letadla, naftové motory pro lodě nebo letadla, hydraulické turbíny pro lodě nebo letadla, tryskové motory pro lodě nebo letadla, parní motory pro lodě nebo letadla, parní turbíny pro lodě nebo letadla, motory na stlačený vzduch, napájecí zařízení pro parní stroje, filtry (části motorů), tlumiče výfuků pro motory, hlavy válců pro motory, vstříkovací zařízení pro motory, induktory zapalovací pro motory, písty pro motory, čistící filtry ochlazovacího vzduchu (pro motory), stroje s jaderným pohonem, spojovací části (části strojů), parní motory, parní kondenzátory (části strojů), písty (části strojů a motorů), letecké motory, parní generátory pro výrobu energie, ne pro pozemní vozidla, vzduchové kompresory, přenos a převod energie (ne pro pozemní vozidla), přenos, ne vozidel, přenos lodí a letadel, ventily, ne pro vozidla (části strojů), spřáhla pro lodě a letadla, alternátory, motory, ne pro pozemní vozidla, elektrické generátory (zdroje), kartáče sběrné pro dynamo, generátorová soustrojí nouzová, elektrické motory, ne pro vozidla, stejnosměrné motory, ne pro vozidla, střídavé motory pro lodě a letadla, servomotory pro lodě a letadla, elektrické motory pro lodě a letadla, stejnosměrné motory pro lodě a letadla, rotory turbín, ne pro vozidla, rotory generátorů, ne pro vozidla, elektrická generátorová soustrojí pro lodě, elektrostatische generátory, generátory stejnosměrného napětí, generátory pro větrné turbíny, remineralizátor, chlorátor, vysokotlakové reaktory, bezpečnostní filtry pro vysokotlaková čerpadla, vysokotlaková čerpadla, parní generátory pro jaderné elektrárny, pneumatické otvírače a zavírače dveří (části strojů), pneumatické potrubní dopravníky, dopravní pásy, zvedací zařízení pro přepravu lidí a zboží, zvedací stroje, hydraulické dopravníky, stohovací a vázací stroje, revolverové hlavy svíslé, dopravní pásy (vyjma visutých dopravníků), nakládače a vykladače, bagry, hydraulické bagry, kovoobráběcí stroje, kovářské formy, vrtací stroje, vrtací hlavy (části strojů), vstříkovací stroje, konvertory pro ocelárny, válcovny trub, stroje pro slévárny, formy (části strojů), vrtné korunky pro bagry, stroje na zpracování rudy, stroje na stavbu silnic, vrtná zařízení, včetně plovoucích, stroje na dlažbu z asfaltu, míchačky na betonovou směs, reaktory (pro chemické zpracování), spřádací stroje, kuchyňské elektrické roboty, ne pro užití v domácnosti, stroje pro opracování překlíček, papírenské stroje, tiskařské stroje, stroje na zpracování skla, natěračské stroje, zatavovací stroje pro průmyslové účely, dmychadla pro stlačování, odsávání a dopravu plynů, kompresory vzduchové (zařízení garáží), regulátory napájecí vody, kompresory pro chladicí zařízení, odvodušňovací stroje, čerpadla na stlačený vzduch, pístové kompresory, pístové vývěvy, pístová čerpadla, vývěvy (stroje), čerpadla (části strojů, motorů a hnacích strojů), čerpadlové membrány, hnací řemeny pro stroje, hnací stroje a motory pro užití v průmyslu, klikové skříně pro stroje, hnací stroje a motory, řemeny pro dynamo, převodové mechanismy, ne pro vozidla, kliky (části strojů), pružinové hydraulické tlumiče, ne pro vozidla, kotoučové brzdy, ne pro vozidla, ventily redukční (části strojů), ložiska, ne pro pozemní vozidla (části strojů), filtry (části strojů), vypouštěcí kohouty, ventily (části strojů), mycí linky pro automobily, automatické parkovací konstrukce, stroje na zpracování plastů, hnací motory, motory, ne pro pozemní vozidla; (9) kalibrační kroužky, délkoměry, mikrometry, komparátory, měřítka posuvná, stroje a nástroje pro testování rovinnosti, zařízení na záznam vzdálenosti, dálkoměry, telemetrické stroje a nástroje s dálkovým ovládním, galvanizační přístroje, ozonizátory, ionizátory vzduchu, stroje a nástroje pro rozvod elektrické energie, displeje z tekutých krystalů, led diody, elektrické dráty, tlakové nádoby pro experimentální účely, nahraný počítačový software, nahrané počítačové operační programy, nahrané počítačové programy, počítačové programy (s možností stažení), počítače, počítačové paměti, ochranná obuv, dekompresní komory, přístroje pro rozbor vzduchu, destilační přístroje pro vědecké účely,

kinematografické projektory, kamery, měřicí a kontrolní zařízení pro klimatizační technologie, stroje na testování pevnosti kovu, přístroje a nástroje na vážení podle standardních jednotek, vzduchoměry, zařízení pro testování emisí z motorové nafty, tlakoměry (manometry) pro ventily, tachometry pro vozidla, námořní hloubkoměry, ukazatele výšky hladiny vody, vodoznaky, přístroje pro automatickou regulaci tlaku, přístroje pro měření tlaku, měřiče kompresního tlaku, čidla úrovně kapalin, regulátory tepelné, stroje a nástroje pro automatickou regulaci hladiny kapalin, stroje a nástroje pro automatickou regulaci průtoku kapalin, termostaty, vakuové manometry, posuvná měřítka, programové ovládací přístroje, ochranné brýle, kalkulačky, palivová čerpadla samoregulační, ochranné sítě proti nehodám, hasicí přístroje, poplašná zařízení detekující únik plynu, teplotní čidla, panely signalizační, světelné nebo mechanické, elektrické zařízení k otevírání a zavírání dveří, zařízení pro ovládání výtahů, elektrické svářecí přístroje, galvanizéry (zařízení k pokovování), elektrolyzéry, elektrická relé a transformátory, stroje a přístroje pro rozvod elektrické energie, regulátory napětí pro vozidla, indukční regulátor napětí, elektrické regulační přístroje, elektrické akumulátory, solární baterie, wattmetry, zařízení pro měření vlastností elektronek, rozvod elektrických kabelů, přehrávače kazet do aut, elektrické zařízení pro dálkové ovládání průmyslových procesů, dálkové ovladače, komunikační přístroje pro vozidla, polovodiče, zástrčky, ochranné rukavice, ochranné přilby, magnetické karty, exponované filmy, elektronické publikace (s možností stažení); (37) ukládání plynového potrubí, stavba zásobníků plynu, stavba základů budov, opravářské práce na budovách, pronájem konstrukčních a stavebních strojů a zařízení, poradenské služby ve stavitelství, stavitelství, stavební informace, stavba továren, stavba mostů, demolice mostů, pronájem rypadel, pronájem bagrů, izolační práce, stavba přehrad a zařízení pro skladování vody, stavba elektráren, stavební dozor, stavba ropovodů, stavba stožárů rozvodu vysokého napětí, stavba vodních elektráren, výstavba bytů, pozemní stavitelství, výstavba kanálů a vodních cest, stavba atomového reaktoru, instalace elektrických spotřebičů, betonování, půjčování jeřábů (stavební zařízení), stavba zařízení pro výrobu elektřiny z fotovoltaické energie, výstavba potrubí, stavba zařízení šetrných k životnímu prostředí, stavba větrných elektráren, výstavba nukleárních zařízení, oprava a údržba stavebních strojů a přístrojů, instalace a oprava klimatizačního zařízení, stavba a oprava průmyslových pecí, instalace a oprava bojlerů, instalace a oprava kotlů na spalínové teplo, oprava kovoobráběcích strojů a přístrojů, oprava a údržba strojů na krájení roztaveného materiálu, oprava a údržba trubek na dodávku a odvod (drenáž) vody, stavba zařízení na odsolování mořské vody, oprava zařízení na odsolování mořské vody, oprava hnacích strojů, montáž a údržba hnacích strojů, poradenské služby týkající se montáží generátorů, montáž generátorů na výrobu elektřiny, poradenské služby týkající se výstavby elektráren, poradenské služby týkající se údržby kanalizací, oprava lodních motorů, oprava částí lodních motorů, oprava a údržba lodních jeřábů, oprava naftových motorů, servisní stanice vozidel (doplňování paliva, údržba a oprava), oprava částí motorů, montáž a oprava výměníků tepla, stavba a oprava pecí, modernizace jaderných elektráren, oprava jeřábů, oprava turbín, oprava kolejových přístavních portálových jeřábů, oprava portálových jeřábů s gumovými pneumatikami, oprava rafinérií, oprava těžké techniky, instalace počítačového hardware, údržba počítačového hardware, oprava strojů a přístrojů pro stavitelství a výstavbu, údržba potrubí, oprava a údržba zařízení na čištění odpadních vod, těžba ropy a plynu, čištění klimatizačního zařízení, čištění průmyslových zařízení, čištění zásobníků, kanalizace, oprava potrubních systémů, stavba spaloven, oprava a údržba spaloven.

(511) 6, 7, 9, 37
(210) O-476710

(111) **316807**
(220) 20.05.2010
(151) 23.02.2011
(540)



- (730) **HELEB spol. s r.o.**, Kutnohorská 288/82, Praha 10, Dolní Měcholupy, 11101, CZ
- (510) (29) maso všeho druhu, ryby, drůbež, zvěřina a výrobky z nich, uzeniny všeho druhu, maso sušené, uzeniny v těstě, masové výtahky, sádlo, škvarky, masové vývary, polévky, vnitřnosti, mléko a výrobky z něj sýry, máslo, mléčné nápoje, smetana, šlehačka, jogurty, syrovátka, tofu, kefir, vejce a výrobky z nich, oleje a tuky na vaření, pečení a smažení potravin nebo pro přímou spotřebu, ovoce a zelenina konzervované, sušené, zavařené nebo mražené, zeleninové, ovocné a vaječné saláty, tukové pomazánky, kandované ovoce, želé, džemy, sušené plody - ořechy zpracované, houby sušené, zavařené, mražené nebo konzervované, bramborové lupinky (chipsy), bramborové placky, bramborové vločky, vařené brambory, hranolky všeho druhu, před smažené brambory a sýry, rajčatové protlaky, kečupy, potravinářská želatina, delikatesy a lahůdky z uvedených potravin tř. 29; (30) koření všeho druhu, nálevy, dresinky, marinády a omáčky k ochucení, majonézy a hořčice všeho druhu, cukr, kakao, med, káva, čaj, rýže a výrobky z nich, cukrovinky všeho druhu, zejména bonbóny, čokoláda, cukrářské výrobky, dorty, cukroví, zmrzlina, nápoje kakaové a čokoládové, žvýkačky, pudinky, mouka, těsto, droždí a výrobky z nich, pečivo a chléb všeho druhu, trvanlivé pečivo sladké i slané, oplatky, sendviče, bagety, pizza, suší, těstoviny všeho druhu, těstovinové saláty, palačinky, led pro osvěžení, obilniny pro osobní konzumaci, mšlí, ovesné a kukuřičné vločky, kukuřice pražená, sójová mouka, krupice potravinářské škroby a soli, prášky do pečiva, prášky na výrobu zmrzliny, potravinářské příchuť (aroma), delikatesy a lahůdky z uvedených potravin tř. 30; (31) čerstvé ovoce a zelenina, čerstvé luštěniny, živá zvířata, potrava - krmivo pro zvířata, živé rostliny.
- (511) 29, 30, 31
(210) O-476844

(111) **316823**
(220) 18.06.2010
(151) 23.02.2011
(540)

USSPA

- (730) **USSPA, s.r.o.**, Dolní Dobrouč čp. 384, Dolní Dobrouč, 56102, CZ
- (740) Ing. Dobroslav Musil, patentová kancelář, Zábrdovická 11, Brno, 61500
- (510) (11) vířivé a masážní vany a bazény, včetně všech součástí a příslušenství v rámci této třídy, zařízení pro čištění a úpravu vody, vířivkové systémy; (19) plavecké bazény nekovové, vířivé a masážní bazény nekovové, včetně všech součástí a příslušenství v rámci této třídy, termoizolační kryty pro vířivé a masážní bazény, zařízení pro manipulaci s termoizolačními kryty, která jsou součástí plaveckých, vířivých a masážních bazénů; (35) propagační činnosti, reklama, nabízení a prodej výrobků uvedených ve třídách 11 a 19; (37) montáž, instalace, servis a opravy výrobků uvedených ve třídách 11 a 19.
- (511) 11, 19, 35, 37
(210) O-477532

(111) **317009**
(220) 27.10.2010
(151) 02.03.2011
(540)

Müllerovy echinaceové kapky

- (730) **Dr. Müller Pharma s.r.o.**, U Mostku 182, Hradec Králové, 50341, CZ
- (740) Mgr. Roman Fojtášek, advokát, Vinohradská 6, Praha 2, 12000
- (510) (3) kosmetické přípravky, kosmetika, nosní spreje a masti pro kosmetické účely, kosmetické přípravky do koupele, kosmetické lubrikační přípravky

ve formě tekutých disperzí, emulzí, gelů, případně tixotropních gelů pro intimní použití, čistící mléko pro toaletní účely, přípravky na holení, lak na vlasy, mýdla, opalovací přípravky (kosmetika), opalovací přípravky (opalovací krémy), pleťová voda pro kosmetické účely, kosmetické přípravky pro péči o pokožku, pomády pro kosmetické účely, šampóny, kondicionéry, toaletní přípravky, toaletní voda, ústní vody, nikoli pro lékařské účely, vlasové vody, voda po holení, voňavkářské výrobky, zubní pasty; (5) absorpční tampóny, antibakteriální, dezinfekční přípravky, balzámy pro lékařské účely, nosní spreje a masti pro farmaceutické a lékařské účely, brusné prostředky (zubní), dezinfekční přípravky pro hygienické účely, dietetické látky upravené pro lékařské účely, dietetické nápoje upravené pro lékařské účely, přípravky pro mytí dobytka, doplňky potravy minerální, doplňky výživové pro lékařské účely, přípravky pro péči o dutinu ústní pro lékařské účely, enzymatické přípravky pro lékařské účely, enzymatické přípravky pro zvěrolékařské účely, farmaceutické přípravky, farmaceutické přípravky proti lupům, cukrovinky s léčivými přísadami, čaj astmatický, čaje léčivé, čaje odtučňovací pro lékařské účely, číhací soli, chemické antikoncepční přípravky, chemické přípravky pro farmaceutické účely, chemické přípravky pro lékařské účely, chemické přípravky pro zvěrolékařské účely, chemicko farmaceutické přípravky, léčivé přípravky do koupele, léčivé koupelové soli, kúry pro farmaceutické účely, léčiva pro humánní medicínu, léčiva pro zvěrolékařské účely, pastilky (léčivé cukrovinky), lékařské přípravky pro podporu růstu vlasů, léky tekuté, lepidla pro umělé chrupy, linimenty (tekuté masti), farmaceutické přípravky pro léčení lupů, masti na popáleniny od slunce, masti pro farmaceutické účely, přípravky proti pocení nohou, přípravky proti pocení, farmaceutické přípravky pro péči o pokožku, přípravky pro ošetření popálenin, chemické přípravky pro určení těhotenství, vitamínové přípravky, lubrikační přípravky ve formě tekutých disperzí, emulzí, gelů, případně tixotropních gelů pro léčebné účely; (30) bonbóny, cukroví, mentolové cukroví, čaj, nápoje na bázi čaje, čokoláda, čokoládové nápoje, glukóza pro výživu, chuťové přísady, karamely, káva, komprimáty, med, oplatky, pastilky (cukrovinky), přírodní sladidla, suchary, sušenky, šťávy, s výjimkou dresinků v rámci této třídy, tablety (cukrovinky), tresty do potravin, nikoli pro lékařské účely, žvýkačky, ne pro lékařské účely; (32) prášky na přípravu šumivých nápojů, mošty, ovocný nektar nealkoholický, ovocné šťávy, prášky na přípravu šumivých nápojů, příchutě na výrobu nápojů, sirupy na výrobu nápojů, sirupy pro limonády, pastilky na výrobu šumivých nápojů, prášky na výrobu šumivých nápojů, tablety na přípravu šumivých nápojů, nealkoholické nápoje.

(511) 3, 5, 30, 32
(210) O-480555

(111) **317368**
(220) 30.08.2010
(151) 30.03.2011
(540)

CERAMMAX PRO

(591) Barevná
(730) **KOLIMAX spol. s r.o.**, Míru 156, Javorník, 79070, CZ
(740) JUDr. Aleš Zábrš, Na Beránce 2, Praha 6, 16000
(510) (21) pomůcky, nádoby a nádobí pro domácnost a kuchyň zařazené v této třídě, zejména nádoby z nerezavějící oceli s nepřilnavou povrchovou úpravou ceram; (35) inzertní, reklamní a propagační činnost, vystavování a nabízení zboží, zejména nádobí, obchodování s nádobím, poskytování pomoci při provozu obchodu, zejména s nádobím, marketing, administrativní a kancelářské práce.

(511) 21, 35
(210) O-479103

(111) **317843**
(220) 04.10.2010
(151) 04.05.2011
(540)

Lady Tea

**GREAT
TEA**

(730) **Great Tea Garden s.r.o.**, Veletržní 590/43, Praha 7, Holešovice, 17000, CZ
(510) (5) farmaceutické, dietetické a diabetické přípravky pro léčebné účely, medicínální a léčebné čaje; (30) čaje všeho druhu, zejména čaje černé, zelené, ovocné, bylinné, čajové směsi, a to i bylinné a ovocné, ne pro léčebné účely, káva všeho druhu, též káva z obilí, pražených fíků, zrnková, mléčná a sladová, káva zelená, kávová aroma, kávové náhražky, kávové přísady a kávové směsi, kakao, pečivo, cukrovinky, koření, nálevy k ochucení; (35) inzertní, reklamní a propagační činnost, obstaravatelská a zprostředkovatelská činnost v oblasti obchodu, zejména obchodu s čajem a kávou, poskytování pomoci při provozu obchodu, obchodní administrativní, marketing.
(511) 5, 30, 35
(210) O-479891

(111) **317969**
(220) 16.09.2010
(151) 11.05.2011
(540)



(730) **Intercontinental Great Brands LLC**, 100 Deforest Avenue, East Hanover 07936, NJ, US
(740) Všetečka Zelený Švorčík a partneři, advokátní a patentová kancelář, JUDr. Otakar Švorčík, advokát, Hájkova 1406/2, Praha 2, Nové Město, 12000
(510) (30) zákusky zdobené nebo nezdobené a/nebo s polevou nebo bez polevy, sušenky (sladké nebo slané), pečivo, perník.
(511) 30
(210) O-479511

(111) **318069**
(220) 26.08.2010
(151) 18.05.2011
(540)



- (730) **BAUNet, s.r.o.**, Tupolevova 506, Praha 9, Letňany, 19900, CZ
(510) (6) kovové stavební materiály, ocelové konstrukce a konstrukční materiály, ochranné protipožární zástěny, protipožární zařízení, okna, dveře a kovové žáruvzdorné stavební materiály; (19) montované rodinné domky, stavební materiály nekovové, stavební dílce a prefabrikáty, sendvičové stavební panely, polotovary pro stavby, nekovové požární obklady a nátěry nekovových konstrukcí pro stavebnictví, protipožární a izolační sklo pro stavby, nekovové kouřové šachty a žáruvzdorné nekovové stavební materiály; (20) výrobky ze dřeva, dveře, okna, nábytek; (35) poradenství v obchodní činnosti, reklamní činnost, zprostředkovatelská služba v oblasti obchodu a reklamy u výrobků a služeb, uvedených ve třídách 6, 19, 20, 36, 37; (36) služby v oblasti nemovitostí, realitní činnost, zprostředkování, prodej, pronájem, včetně správy a údržby nemovitostí, odhadu nemovitostí, developerská činnost v investiční výstavbě; (37) provádění bytových, občanských, průmyslových, dopravních, vodo hospodářských a ekologických staveb, jejich změn a odstranění, rekonstrukce, sanace, montáž suchých staveb, provádění tepelných a hlukových izolací, činnost technických poradců v oblasti stavebnictví, služby v oblasti požárního zabezpečení staveb - v rámci této třídy, služby instalační, opravárenské, údržbářské týkající se stavební činnosti a služby spadající do oblasti stavebnictví, stavební dozory, revize stavebních projektů, zprostředkovatelská činnost ve stavebnictví včetně informační, odborné, konzultační a poradenské činnosti v investiční výstavbě, pronájem stavebních strojů a zařízení; (39) služby spojené s dopravou, přepravou, doručováním, pronájemem, skladováním a zprostředkováním dopravy; (40) služby v oblasti zpracování dřeva, likvidace, zpracování, recyklace a třídění odpadu, montáž materiálů pro třetí osoby; (42) inženýrské, technické a projektové služby ve stavebnictví, požární ochraně a investiční výstavbě, činnost technických poradců v oblasti architektury, výzkum a vývoj sendvičových, skeletových dřevěných konstrukcí a konstrukcí lehké prefabrikace na bázi dřevní hmoty.
(511) 6, 19, 20, 35, 36, 37, 39, 40, 42
(210) O-479035

(111) **318122**
(220) 03.12.2010
(151) 18.05.2011
(540)

TESLUX

- (730) **Kozumpliková Lucie Ing.**, Dvořákova 1047/29, Kyjov, 69701, CZ
(510) (9) elektrické obrazovky, elektronické informační systémy (nezařazené do jiných tříd), včetně osvětlených novin, obrazových novin, tabulí pro zobrazení skóre, informačních panelů, přenosných novin, LED - tabulí, textových nosičů, mechanické a (nebo) osvětlené obrazovky, elektrické a elektronické součásti, jmenovitě osvětlující elektronické diody (takzvané led), LED obrazovky, elektronické znaky, dioda, softwarové programy, software pro obrazovky a jiné informační systémy; (11) lampy, přístroje pro osvětlení a jejich příslušenství (nezařazené do jiných tříd), osvětlovací armatury a osvětlovací zařízení, osvětlené panely, světelné lišty, elektrické lampy a osvětlovací příslušenství, zejména se světelnými elektronickými diodami (takzvané led), osvětlovací systémy, jmenovitě skládající se z led, led - osvětlovacího příslušenství nebo led - osvětlení; (35) maloobchodní a velkoobchodní služby v oblasti osvětlovacích výrobků, reklama, zajišťování reklamních služeb, distribuce reklamních výrobků, propagace, distribuce propagačního materiálu, pronájem elektronických obrazovek pro reklamní účely, reklama, marketing a propagace týkající se použití optoelektronických přístrojů, jmenovitě světelných elektronických diod (takzvaných LED) pro osvětlení.

(511) 9, 11, 35
(210) O-481487

(111) **318213**
(220) 17.11.2010
(151) 25.05.2011
(540)

AZ

- (730) **ADOZ, s.r.o.**, Výrobní 1441, Bystřice nad Pernštejnem, 59301, CZ
(510) (1) chemické výrobky určené pro průmysl, vědy a fotografii, jakož i pro zemědělství, zahradnictví a lesnictví, lepidla pro průmysl; (2) barvy, nátěry, laky, ochranné výrobky proti korozi a proti deteriorizaci dřeva, barvy, nátěry a laky pro průmysl, řemesla a umění; (4) průmyslové oleje a tuky, mazadla, průmyslová mazadla, oleje a tuky, výrobky pro pohlcování, zavlažování a vázání prachu, paliva včetně benzínu pro motory; (6) kovové potřeby zámečnické a klempířské a obdobné kovové výrobky, kovové trubky, kovové hadice; (7) stroje a obráběcí stroje, ložiska valivá a kluzná všech typů a rozměrů, díly převodů řetězových a řemenových, řetězy a řemeny, výrobky pro přenos výkonu, motory, spojky a transmissní zařízení, zemědělské nástroje; (12) vozidla, dopravní prostředky pozemní, vzdušné nebo vodní, motory pro pozemní vozidla, spojky a převodové (transmissní) zařízení pro pozemní vozidla, díly vozidel pro rotační pohyb; (17) kaučuk, gutaperča, guma, azbest, slída a výrobky z těchto materiálů, materiály těsnící, ucpávací a izolační, výrobky těsnící, ucpávací a izolační, ohebné trubky nekovové, hadice nekovové, gumové, plastové; (35) pomoc při řízení obchodní činnosti.
(511) 1, 2, 4, 6, 7, 12, 17, 35
(210) O-481063

(111) **318214**
(220) 17.11.2010
(151) 25.05.2011
(540)

AZ CZECH

- (730) **ADOZ, s.r.o.**, Výrobní 1441, Bystřice nad Pernštejnem, 59301, CZ
(510) (1) chemické výrobky určené pro průmysl, vědy a fotografii, jakož i pro zemědělství, zahradnictví a lesnictví, lepidla pro průmysl; (2) barvy, nátěry, laky, ochranné výrobky proti korozi a proti deteriorizaci dřeva, barvy, nátěry a laky pro průmysl, řemesla a umění; (4) průmyslové oleje a tuky, mazadla, průmyslová mazadla, oleje a tuky, výrobky pro pohlcování, zavlažování a vázání prachu, paliva včetně benzínu pro motory; (6) kovové potřeby zámečnické a klempířské a obdobné kovové výrobky, kovové trubky, kovové hadice; (7) stroje a obráběcí stroje, ložiska valivá a kluzná všech typů a rozměrů, díly převodů řetězových a řemenových, řetězy a řemeny, výrobky pro přenos výkonu, motory, spojky a transmissní zařízení, zemědělské nástroje; (12) vozidla, dopravní prostředky pozemní, vzdušné nebo vodní, motory pro pozemní vozidla, spojky a převodové (transmissní) zařízení pro pozemní vozidla, díly vozidel pro rotační pohyb; (17) kaučuk, gutaperča, guma, azbest, slída a výrobky z těchto materiálů, materiály těsnící, ucpávací a izolační, výrobky těsnící, ucpávací a izolační, ohebné trubky nekovové, hadice nekovové, gumové, plastové; (35) pomoc při řízení obchodní činnosti.
(511) 1, 2, 4, 6, 7, 12, 17, 35
(210) O-481064

(111) **318428**
(220) 27.07.2010
(151) 08.06.2011
(540)



(591) Barevná
(730) **VOTUM Centrum Odškodnění, a.s.**, Rooseveltova 593/10, Brno, Brno-město, 60200, CZ
(510) (35) vyhledávání dat v počítačových souborech pro třetí osoby, dodavatelské služby pro třetí osoby (nákup výrobků a služeb pro jiné podniky), marketingové studie, pomoc při řízení obchodní činnosti, obchodní nebo podnikatelské informace, profesionální obchodní nebo podnikatelské poradenství, obchodní nebo podnikatelský průzkum, personální poradenství, systemizace informací do počítačové databáze, poradenství v obchodní činnosti, marketingové studie; (36) poskytování finančních informací, finanční odhady a oceňování (pojišťovnictví, bankovníctví, nemovitosti), finanční poradenství, poskytování informací o pojištění, konzultační služby finanční, konzultační služby v oblasti pojišťovnictví, makléřství, zprostředkování pojištění, poradenství v oblasti pojištění.
(511) 35, 36
(210) O-478307

(111) **318699**
(220) 01.09.2010
(151) 22.06.2011
(540)

HYUNDAI iContact

(730) **Hyundai Motor Company**, 231, Yangjae-Dong, Seocho-Gu, Seoul, 137-938, KR
(740) PATENTSERVIS Praha a.s., Jivenská 1273/1, Praha 4, 14021
(510) (12) osobní automobily, nákladní vozidla, dodávky (vozidla), autobusy, vozidla, záchranné služby, díly a příslušenství pro automobily, převodové zařízení připojené uvnitř vozu, které umožňuje komunikaci s externími zdroji, zatímco jsou v provozu, připojitelné informačně-převodové zařízení pro automobily, připojitelné samomonitorovací zařízení pro kontrolu automobilů.
(511) 12
(210) O-478969

(111) **319131**
(220) 26.08.2010
(151) 13.07.2011
(540)

AQUAMED

(730) **FYTONA cz, s.r.o.**, U Mostku 477/7, Hradec Králové - Pouchov, 50341, CZ
(740) Mgr. Roman Fojtásek, advokát, Vinohradská 6, Praha 2, 12000
(510) (3) kosmetika, kosmetické přípravky, zejména prostředky na ošetřování pokožky, emulze, suspenze, krémy, kosmetická mléka, lotia (pleťové vody), gely, kosmetické vody, balzámy, kosmetické prášky, prostředky na ošetření vlasů a vlasové pokožky, vlasové šampóny, kondicionéry, vlasové vody, masážní prostředky, regenerační prostředky, masážní a regenerační krémy, masážní a regenerační emulze, masážní a regenerační gely, prostředky na ošetřování rukou, vody po holení, toaletní přípravky, tělové šampóny, tekutá mýdla, mýdla, sprchové gely, nosní, ušní a ústní přípravky čistící, vše v rámci této třídy; (35) zprostředkování obchodní činnosti v kosmetice; (41) školení a výuka v oblasti kosmetiky, soutěžní a vzdělávací kosmetické akce.
(511) 3, 35, 41
(210) O-479038

(111) **319203**
(220) 07.01.2011
(151) 13.07.2011
(540)



(730) **Bařhová Eva Mgr.**, Desenská 621/39, Praha 9, Střížkov, 19000, CZ
(740) PROPATENT, Ing. Vlasta Sedláčková, patentový zástupce, Pod Pekařkou 107/1, Praha 4, Podolí, 14700
(510) (41) barmanské show, agenturní činnost v oblasti kultury, pořádání, vedení a organizování kulturních, společenských, zábavních, sportovních akcí, živých vystoupení, oslav, soutěží, tanečních akcí a soutěží, divadelních a koncertních produkcí, konferencí, karaoke soutěží, seminářů a výstav v rámci této třídy, organizování, provozování a pořádání setkání všeho druhu, zprostředkovatelská činnost v oblasti kultury, sportu, informace o možnostech rekreace či zábavy, organizování a vedení konferencí, organizování a vedení kongresů, organizování a vedení symposií, organizování a vedení seminářů; (43) služba zajišťující stravování a nápoje, barmanský servis (gastronomie), barmanský catering.
(511) 41, 43
(210) O-482231

(111) **319329**
(220) 25.11.2010
(151) 20.07.2011
(540)

newbuddy

(730) **Babypoint s.r.o.**, Konětopy 62, Milín, 26231, CZ
(510) (12) dětské kočárky všech provedení, náhradní díly a příslušenství ke kočárkům, bezpečnostní automobilové sedačky pro děti, dětské pojízdné skládací sedačky, příkrývky na dětské kočárky, kryty na dětské kočárky, lůžka pro dopravní prostředky, vozidla, dopravní prostředky pozemní, vzdušné nebo vodní, náhradní díly pro dopravní prostředky pozemní a vodní, startéry a jejich části, brzdová obložení pro motorová vozidla, například bubny, čelisti, brzdové lamely, brzdové destičky a hadičky, filtry pro motory pozemních vozidel, olejové, palivové a vzduchové filtry, ventilátory, rozvodové, klínové a drážkové řemeny, ložiska kol a tlumičů, napínáky rozvodových řemenů, lanka, táhla, náhony tachometru, rukojeti řadicích pák, klaksony, výstražná, zabezpečovací a poplašná zařízení pro vozidla, jízdní kola všech typů a druhů, dále součástí nebo příslušenství jízdních kol, zejména blatníky jízdních kol, pneumatiky jízdních kol, duše pro jízdní kola, brzdy jízdních kol, ráfky jízdních kol, paprsky pro jízdní kola, řetězy na jízdní kola, stojany pro jízdní kola, řídítka jízdních kol, pumpy pro jízdní kola, nosiče jízdních kol, ochranné kryty k jízdním kolům, ozubená kola jízdních kol, pedály pro jízdní kola, sedadla jízdních kol, potahy sedadel jízdních kol, rámy na jízdní kola, směrovky pro jízdní kola, zvonky jízdních kol, kola pro jízdní kolo, košíky speciální pro jízdní kolo; (20) dětský nábytek, židle, postele a příslušenství, židle vysoké pro děti, ohrádky pro děti, nábytek (bytové zařízení), sedadla, lůžka, lehátka, stoly, křesla, židle, postele, výrobky ze dřeva, korku, rákosu, třtiny, vrbového proutí, rohoviny, kosti, slonoviny, kostic, želvoviny, jantaru, perleti, mořské pěny, buničiny, pokud nejsou zařazeny v jiných třídách, kování na okna (nekovové), křesla, stolky na květiny, lišty u nábytku z umělých hmot, školní nábytek, nábytkové police, police do registračních skříní, rámy, bambusové závěsy, barely (nekovové), bečky (nekovové), bedny (nekovové), bidla nekovová, boudy, pelechy, hnízda pro domácí zvířata, stojany na časopisy, části nábytku ze dřeva, čepy (nekovové), čísla domovní kromě kovových a svíticích, dávkovače ručníků, upevněné (nekovové), dekorativní předměty (přenosné), desky (stolní), desky k vystavování zboží, desky pod psací stroje, stojany na deštníky, držáky na kartáče, držáky na noviny, držáky na záclony a závěsy, kromě držáků z textilních materiálů, dřevěné rolety, dvířka k nábytku, fitinky na rakve (nekovové), gauče, háčky na oděvy (nekovové), háčky na záclony, háčky k věšákům (nekovové), skřínky na hračky, chodítka dětská, věšáky na kabáty, kádě, kancelářský nábytek, kartotéky (nábytek), kazety na šperky, kromě kazet z drahých

kovů, tabule s háčky na zavěšení klíčů, stojany na klobouky, sloupky na drápání pro kočky, kolébky, kolečka k nábytku nekovová, komody kontejnery (nekovové), kontejnery přepravní (nekovové), konzole na záclony a závěsy, ozdobné závěsy z korálků, koše, košíky (nekovové), krabice ze dřeva nebo z umělých hmot, kryty ochranné proti záru pro domácnost, křesla kadeřnická, podstavce na květináče, stojany na lahve, lavičky (nábytek), lávky (nekovové), lehátka skládací, lékárníčky, lenošky, lištové rolety vnitřní, žaluzie, lůžka vodní pro neléčebné účely, lůžkoviny (s výjimkou ložního prádla), mechanoterapeutická lůžka pro neléčebné účely, stoly na masáže, matrace, matrace nafukovací kromě matrací k léčebným účelům, stojany na odkapávání nádobí, obaly ochranné na oděvy, obložení nábytku (nekovové), ramínka na oděvy, opěrky na hlavu (u nábytku), ošatky, ozdoby nástěnné (bytové zařízení), ozdoby pohyblivé (ozdobné pohyblivé předměty vydávající zvuky, zpravidla zvonečky nebo tyčinky), ozdoby z umělých hmot pro potravinu, palety (nakládací, nekovové), palety na manipulaci se zbožím (nekovové), paravány (nábytek), pelesti postelí dřevěné, stolky pojízdné pro počítače, podhlavníky, podnožky, podušky, podušky nafukovací kromě podušek k léčebným účelům, pohovky, pohovky čalouněné s podnožkou police, police na knihy, polštáře pro domácí zvířata, poštovní schránky, kromě zděných a kovových, poutače ze dřeva nebo z umělých hmot, prádelníky (se zásuvkami), prkénka na krájení a sekání masa, proutěné zboží, příbory psací stoly, pulťky, pulty, rakve, rámy (na obrazy), rámy na vyšívání, rátn, regály, registratury, reklamní předměty nafukovací, sekretáře, servírovací stolky pojízdné, schody (stupně, nekovové), schůdky pohyblivé pro nastupování cestujících (nekovové), stříbřené sklo (pro výrobu zrcadel), skleně, skříňky na jídlo (spížíky, nekovové), sláma pletená (s výjimkou rohoží), sofa, spací pytle na kempování, stojany na střelné zbraně, stolky odkládací, stolky toaletní, stoly rýsovací, stoly pracovní, stoly zámečnické (nekovové), šoupátka nekovová (kromě šoupátek jako součástí strojů), špalky na krájení a sekání masa (pro řezníky), štítky (identifikační, nekovové), štíty (vývěsní) ze dřeva nebo umělých hmot, tabule vývěsní, truhlářské umělecké výrobky, truhly (nekovové), tyčky k rostlinám, umělecká díla ze dřeva, vosku, sádry nebo umělých hmot, umělecké truhlářské výrobky, urny pohřební, váhy na nošení břemen, vějíře, vitríny (nábytek), vycpaná zvířata, zámky (kromě kovových a elektrických), zástěny, zástěny ochranné u topenišť pro domácnost, zásuvky, zrcadla, desky skleněné pro zrcadla, žebříky ze dřeva nebo z umělých hmot, žerdě (vlajkové), držáky políček a police koupelny, nožní opěry a sklápovací sedadla koupelny, police na ručníky pro hosty; (21) dětské vany a příslušenství, náčiní a nádoby pro domácnost nebo kuchyň, nádoby (spadající do této třídy, kromě nádob z drahých kovů), sklo a skleněné zboží, porcelánové a kameninové, zejména suvenýry a miniatury, sklenice, číše, skleničky, jídelní, kávové a čajové servery, mísy, tácy, talíře, talířky, džbánky, džbány, vázy, vázičky, lahve, sklo surové nebo polozpracované jako upomínkové předměty, lahvičky, dárkové předměty ze skla a keramiky, upomínkové předměty a výrobky ze skla, porcelánu, kameniny a plastických hmot, které nejsou zahrnuty v jiných třídách včetně keramických miniatur, umělecké a upomínkové předměty v rámci této třídy, toaletní kufříky, talíře, sklenice na pití, rohy na pití, poháry, porcelán, otvíráky na lahve, vybavení koupelen kromě nábytku, jmenovitě držáky mýdla, misky na mýdlo, nádoby na mýdlo, držáky na zubní kartáčky, věšáky na ručníky, držáky sklenic, kulaté věšáky na ručníky, vanová madla, držáky ručníků, háčky na ručníky, držáky na papírové role, soupravy kartáčů, skládající se z čistící štetky a stojanu pro ni, koše na ručníky pro hosty, obalové sklo, láhve, hřebeny a mycí houby, kartáče, čistící pomůcky, hrnce, nádoby na pití, čajové konvice neelektrické nikoliv z drahých kovů, schránky na pečivo, soupravy kuchyňského nádobí, kuchyňské hrnce, kotlíky, soupravy kořenek, solničky, slánky, pepřenky, mlýnky na pepř, kalíšky na vejce, lžice, květináče, krabice na jídlo, stojánky na jídelní lístky, pokladničky na peníze; (28) hračky, kočárky pro panenky, postýlky pro panenky, dětské hračkové kruhy, loutky, maňásci, marionety, loutková divadla a divadelka, společenské, deskové a stolní hry jako dáma, šachy, mah - jong, puzzle, vrhací, hra v kostky, domino, dostihy, šachovnice, hrací karty, žetony, koule, kuličky a další příslušenství her, autička na hraní, automobilové modely zmenšené, balónky na hraní, bublifuk, panenky, domečky, šatičky, pokojíčky, sací láhve pro panenky, drací létající, houpačky, hračky plyšové, hračky pohyblivé, chraštítka, káča, vlček, koloběžky, koně houpačí, stavebnice a stavebnicové kostky, míče a míčky na hraní, pistole a pistolky jako hračky, hračky pro domácí zvířata, hry automatické, s výjimkou těch, které se uvádějí do chodu vhozením mince nebo těch, které jsou užívány výhradně s televizním přijímačem, hry elektronické, s výjimkou her, které jsou používány výhradně ve spojení s televizním přijímačem, zábavné stroje, automatické a automaty, výrobky zábavné pyrotechniky jako hračky - rachejtla, petardy, rozbušky a kapsle, divadelní a karnevalové masky, kaleidoskopy, kanadské žertíky (atrapy),

žertovné předměty, konfety, girlandy, kouzelnické potřeby, sportovní zboží v rámci této třídy, sportovní náčiní a nástroje jako jsou rukavice pro baseball, šerm, golf, box a další sporty, lyže, lyže vodní, obaly na lyže, snowboardy, skateboardy, prkna na surfing a windsurfing, brusle lední, kolečkové i in - line, boby, sáně, činky, disky, golfové hole, gymnastické zařízení, hokejky, hráček páčky, hůlky pro mažoretky, chrániče a ochranné vycpávky jako části sportovní výstroje, kulečnická tága, kuželky, lukostřelecké náčiní, náboje a pistole na paintball, ploutve na plavání, potápění, puky hokejové, rakety s pružným výpletem a výplety pro tyto rakety, stoly pro stolní tenis a stolní fotbal, šipky, talíře létající, tenisové a podobné sítě, terče, vosky na lyže, biliardové (kulečnickové) koule, horolezecká výstroj, sítě na motýly, rybářské náčiní, umělé vánoční stromečky, ozdoby a stojany na vánoční stromečky (s výjimkou osvětlení a cukrovinky).

(511) 12, 20, 21, 28
(210) O-481285

(111) **319389**
(220) 10.05.2010
(151) 20.07.2011
(540)

DERMAPLUS

(730) **The Procter & Gamble Company**, One Procter & Gamble Plaza, Cincinnati, OH, US
(740) ŠTROS & KUSÁK advokátní a patentová kancelář, JUDr. David Štros, advokát, Národní 32, Praha 1, 11000
(510) (3) přípravky na praní a bělení a jiné přípravky pro použití v domácnosti, přípravky pro čištění, leštění, odmašťování a abrasivní prostředky, mýdla nikoliv pro osobní potřebu.
(511) 3
(210) O-482978

(111) **319744**
(220) 24.02.2011
(151) 03.08.2011
(540)

ANHYSCREED

(730) **ZAPA beton a.s.**, Vídeňská 495, Praha 4, 14200, CZ
(740) Dana Lukajová, patentový zástupce, Voršilská 130/10, Praha 1, Nové Město, 11000
(510) (19) cement, ochranná vrstva z cementu, nátěrové hmoty pro stavebnictví, stavební malty, stavební hmoty nekovové; (37) stavební informace, stavební dozor, izolace staveb, utěšňování staveb, povrchová úprava vnějších ploch staveb, antikorozní úprava staveb; (39) služby v dopravě a přepravě, nákladní doprava.
(511) 19, 37, 39
(210) O-483526

(111) **320551**
(220) 15.12.2010
(151) 14.09.2011
(540)



(730) **IG SERVICE s.r.o.**, Čáslavská 328, Chrudim, Chrudim IV, 53701, CZ
(510) (5) obzavový materiál; (7) převodovky, hydromotory, hřídelové spojky, kardany, karburátory, čerpadla, ložiska; (9) elektromotory, frekvenční měniče, LED obrazovky, LED mantinely, LED panely, čerpadla palivová samoregulační; (10) ortopedické pomůcky, masážní přístroje; (11) ventilátory, topná tělesa, topné patrony, topné pásy; (12) motory pro pozemní vozidla, spojky a převodové zařízení pro pozemní vozidla; (28) potřeby pro sportovní hry, sportovní nářadí, tréninkové pomůcky; (35) reklama; (37) opravářské, údržbářské a montážní služby v oblasti

strojírenství a elektrotechniky; (38) televizní vysílání, on-line přenosy; (40) obrábění kovů; (41) pořádání sportovních akcí; (44) zakládání a realizace zahrad.
(511) 5, 7, 9, 10, 11, 12, 28, 35, 37, 38, 40, 41, 44
(210) O-481801

(111) **320661**
(220) 11.04.2011
(151) 14.09.2011
(540)

Digisite

(730) **Sládková Alice Ing.**, Bellušova 1847/10, Praha 5, Stodůlky, 15500, CZ
(510) (9) počítačové programy s možností stažení, počítačový software; (41) vyučování, vzdělávání, elektronické publikování, organizování a vedení kongresů, konferencí, symposií, seminářů, pracovních setkání a školení, pořádání a zprostředkování webinářů, on-line setkání a on-line tréninku, poskytování on-line elektronických publikací, vydávání elektronických knih a časopisů on-line; (42) hosting webových stránek, pronájem webových serverů, tvorba a správa webových stránek a aplikací (pro třetí osoby), grafický design, aktualizace počítačových programů, konzultace a poradenství v oblasti počítačového softwaru a hardwaru, pronájem počítačového softwaru, tvorba a údržba software, správa počítačových sítí.
(511) 9, 41, 42
(210) O-484838

(111) **320758**
(220) 05.05.2011
(151) 21.09.2011
(540)

VATIZOL

(730) **EKOCELL CZ, s.r.o.**, Kunín 255, Kunín, 74253, CZ
(510) (17) materiály pro tepelnou a protipožární izolaci ve stavebnictví.
(511) 17
(210) O-485447

(111) **321431**
(220) 19.01.2011
(151) 02.11.2011
(540)

I-COP

(730) **Masarykova univerzita**, Žerotínovo nám. 9, Brno, 60177, CZ
(510) (9) softwarový analytický a reportovací nástroj pro zdravotnická pracoviště se zvláštním zaměřením na onkologii; (35) soubor ekonomických analytických a konzultačních služeb vázaný na softwarový analytický reportovací nástroj pro zdravotnická pracoviště se zvláštním zaměřením na onkologii; (42) soubor výzkumných analytických a konzultačních služeb vázaný na softwarový analytický reportovací nástroj pro zdravotnická pracoviště se zvláštním zaměřením na onkologii; (44) soubor lékařských analytických a konzultačních služeb vázaný na softwarový analytický reportovací nástroj pro zdravotnická pracoviště se zvláštním zaměřením na onkologii.
(511) 9, 35, 42, 44
(210) O-482457

(111) **321698**
(220) 06.05.2011
(151) 15.11.2011
(540)



CENTRUM DŘEVĚNÝCH | PODLAH

(591) Barevná
(730) **CDP s.r.o.**, Nad koupadly 1027/1b, Praha 4, Lhotka, 14200, CZ
(510) (19) stavební materiály ze dřeva – podlahy; (20) nábytek ze dřeva.
(511) 19, 20
(210) O-485510

(111) **321996**
(220) 02.05.2011
(151) 07.12.2011
(540)



(730) **Wolfberry s.r.o.**, Bohunická 187/5, Brno - Horní Heršpice, 61900, CZ
(510) (29) sušené ovoce, byliny, výrobky ze sušeného ovoce, mšlí, mšlí tyčinky.
(511) 29
(210) O-485328

(111) **322074**
(220) 25.10.2010
(151) 13.12.2011
(540)

PEČEME S LÁSKOU

(730) **Dr. Oetker, spol. s r.o.**, Americká 2335, Kladno - Kročehlavy, 27201, CZ
(740) Mgr. Ondřej Čerych, advokát, Národní 58/32, Praha 1, Nové Město, 11000
(510) (9) audiovizuální zařízení pro výuku, magnetické disky, kompaktní disky, audio - video, disky nahrané, gramofonové desky, disky optické, videokazety, nosiče dat magnetické, nosiče dat optické, nosiče zvukových nahrávek, nosiče audiovizuálních nahrávek; (35) propagační činnost, reklama, obchodní a podnikatelské informace, rady pro spotřebitele, průzkum trhu, průzkum veřejného mínění, prezentace výrobků v komunikačních médiích pro účely maloobchodu, vydávání reklamních nebo náborových propagačních a inzertních textů, vzorky zboží (distribuce), zboží (předvádění), zasilání reklamních materiálů zákazníkům; (38) televizní vysílání, rozhlasové vysílání, poskytování telekomunikačních kanálů pro teleshoppingové služby, teleshopping, telefonické služby, vysílání kabelové televize.
(511) 9, 35, 38
(210) O-480478

(111) **322331**
(220) 27.05.2011
(151) 28.12.2011
(540)

SYDO Traffic

(730) **GEMOS DOPRAVNÍ SYSTÉMY a.s.**, Hálova 47/12, Praha 9, Satalice, 19015, CZ
(740) Ing. Michal Jupa, patentový zástupce, Na Baních 1385, Praha 5 - Zbraslav, 15600
(510) (9) monitorovací přístroje elektrické, detektory, měřicí přístroje, měřiče rychlosti, rychloměry, tachometry, rychloměry (fotografie), měřicí přístroje přesné, světelné nebo mechanické signalizační panely, elektrodynamické zařízení pro dálkové řízení signalizace, dopravní značky světelné nebo mechanické, diagnostické přístroje jiné než k lékařským účelům; (39) informace o dopravě, dopravní informace.
(511) 9, 39
(210) O-485849

(111) **322332**
(220) 27.05.2011
(151) 28.12.2011
(540)

SYDO

(730) **GEMOS DOPRAVNÍ SYSTÉMY a.s.**, Hálova 47/12, Praha 9, Satalice, 19015, CZ
(740) Ing. Michal Jupa, patentový zástupce, Na Baních 1385, Praha 5 - Zbraslav, 15600
(510) (9) monitorovací přístroje elektrické, detektory, měřicí přístroje, měřiče rychlosti, rychloměry, tachometry, rychloměry (fotografie), měřicí přístroje přesné, světelné nebo mechanické signalizační panely, elektrodynamické zařízení pro dálkové řízení signalizace, dopravní značky světelné nebo mechanické, diagnostické přístroje jiné než k lékařským účelům; (39) informace o dopravě, dopravní informace.
(511) 9, 39
(210) O-485850

(111) **322508**
(220) 28.07.2010
(151) 11.01.2012
(540)

Urinal Akut - více, než brusinky

(730) **WALMARK, a.s.**, Oldřichovice 44, Třinec, 73961, CZ
(740) Baker & McKenzie s.r.o., advokátní kancelář, JUDr. Jiří Čermák, advokát, Klimentská 1216/46, Praha 1, 11002
(510) (5) výrobky farmaceutické a parafarmaceutické, vitamíny a minerály a stopové prvky, dietní a nutriční přípravky a léčiva, medicínální sirupy, výtažky z léčivých bylin a kombinované přípravky vitamínů, minerálů, stopových prvků a bylinných výtažků, potravinové doplňky obohacené vitamíny nebo minerály nebo stopovými prvky, vitamínové přípravky, vitamíny a multivitaminové preparáty, minerály a multiminerálové preparáty, bylinné čaje, léčivé byliny, cukrovinky nebo pastilky nebo tabletky nebo tobolky nebo kapsle nebo žvýkačky s léčivými přísadami, dietetické látky upravené pro lékařské účely, minerální vody a dietetické nápoje upravené pro lékařské účely, dietní potraviny upravené pro lékařské účely, doplňky výživové pro lékařské účely, bílkovinné přípravky nebo potrava pro lékařské účely, balzámy a krémy a masti pro lékařské účely, chemické přípravky pro lékařské účely, léčivé oleje, oleje pro lékařské účely, tuky pro lékařské účely, léčivé soli, tinktury pro lékařské účely, bylinné výtažky nebo sirupy, vitamínová a minerální výživa ve formě koncentrátů, proteinové koncentráty jako výživné přísady k potravinám, droždí pro farmaceutické účely, potravinové doplňky s léčebnými účinky, výživné nebo dietetické přípravky pro lékařské účely pro denní doplnění stravy jako instantní strava nebo samostatná směs, která se skládá hlavně z mléka v prášku nebo ze živočišných nebo zeleninových proteinů, také s přísadkou vitamínů nebo minerálů nebo stopových prvků nebo cukru; (29) potravinové doplňky ne pro lékařské účely (zařazené v této třídě) a obsahující látky živočišného původu, protein pro lidskou spotřebu, proteinové výrobky a přípravky pro výživu, přípravky zvláštní výživy pro sportovce nebo osoby s vysokým energetickým výdejem, jedlá želatina, želatinové výrobky a přípravky pro výživu, tuky jedlé, oleje jedlé, extrakty z chaluch jako výživa, výživné přípravky pro denní doplnění stravy, která se skládá hlavně z mléka v prášku nebo ze živočišných nebo zeleninových proteinů, také s přísadkou vitamínů nebo minerálů nebo stopových prvků nebo cukru, mléko, mléčné výrobky, jogurty, konzervované, sušené, vařené

nebo nakládané ovoce nebo zelenina, polévky, vývary, bujóny; (30) potravinové doplňky ne pro lékařské účely (zařazené v této třídě) a obsahující látky rostlinného původu, cukrovinky, žvýkačky, bonbóny, zmrzliny, pekařské výrobky, cukrářské výrobky, kakao, káva, čaj, čokoláda, nápoje čokoládové, čajové, kakaové nebo kávové, potraviny a pokrmy z obilovin pro lidskou spotřebu, těstoviny, muesli, med, propolis pro lidskou potřebu.

(511) 5, 29, 30
(210) O-478359

(111) **322510**
(220) 24.08.2010
(151) 11.01.2012
(540)

KRUSTA

(730) **Petr Boček**, Sadová 355, Průhonice, 25243, CZ
(740) Mgr. David Štůla, advokát, Eliášova 266/3, Praha 6, 16000
(510) (30) káva, čaj, kakao, cukr, rýže, kávové náhražky, mouka a přípravky z obilnin, cukrovinky, zmrzlina, med, sirup melasový, droždí, prášky do těsta, led pro osvěžení; (31) výrobky zemědělské, zahradnické, lesní a zrní neuvedené v jiných třídách, živá zvířata, čerstvé ovoce a zelenina, osivo, rostliny a přírodní květiny, krmivo pro zvířata, slad; (32) piva, minerální vody, šumivé nápoje a jiné nápoje nealkoholické, nápoje a šťávy ovocné, sirupy a jiné přípravky k zhotovování nápojů; (33) alkoholické nápoje (s výjimkou pív); (43) služby zajišťující stravování a nápoje, dočasné ubytování.
(511) 30, 31, 32, 33, 43
(210) O-478978

(111) **322525**
(220) 24.08.2010
(151) 11.01.2012
(540)

KRUSTA

(730) **Petr Boček**, Sadová 355, Průhonice, 25243, CZ
(740) Mgr. David Štůla, advokát, Eliášova 266/3, Praha 6, 16000
(510) (30) chléb, pečivo.
(511) 30
(210) O-484255

(111) **323272**
(220) 31.03.2011
(151) 22.02.2012
(540)

DOSTIHOVÝ POHÁR JOSEFA VÁNI

(730) **Dedeman, s.r.o.**, Husinecká 903/10, Praha 3 - Žižkov, 13000, CZ
(510) (9) nosiče reklamy všeho druhu, včetně záznamových a přenosových médií pro záznam přenosu dat z koňských dostihů, sportovních a kulturních akcí, hry (herní zařízení) upravené pro použití s externí obrazovkou nebo monitorem, jezdecké přílby, kreslené filmy, magnetická média, magnetoskopy, videorekordéry, pera elektronická (vizuální zobrazovací jednotky), reproduktory, amplióny, rychloměry (fotografie); (16) tiskoviny a polygrafické výrobky, zejména vztahující se ke koňským dostihům a dalším sportovním, kulturním, společenským a zábavním akcím - například publikace, prospekty, propagační materiály, provozní tiskoviny, plakáty, prospekty, tiskoviny; (18) kožené upomínkové předměty, aktovky (kožená galanterie), biče, deštníky, chomouty (koňské -), kabelky, klápy na oči (postroje pro koně), klíčenky (kožená galanterie), koně (nákolenice pro -), koně (příkrývky na -), kůže (pásky z -), kůže (podbradníky z -), kůže (popruhy z -), kůže (řemeni z -) (sedlářské výrobky), ohlávky, opratě, podkovy, pokrývky pro zvířata, postraňky (postroje), postroje pro zvířata, potahy na koňská sedla, řemeni jako součást postrojů (na koně), sedla (jezdecká -), sedla (podložky pod koňská -), sedlářské výrobky, třmeny, uzdy, uzdy (postroje); (35) propagační činnost, reklama, zejména ve vztahu ke koňským dostihům a dalším sportovním, kulturním, společenským a zábavním akcím, agentury umělecké (obchodní vedení -), aktualizování reklamních materiálů, dodavatelské služby pro třetí osoby (nákup výrobků a služeb pro jiné podniky), informace (obchodní nebo podnikatelské -), komunikační média (prezentace výrobků v komunikačních médiích), pro účely maloobchodu, kopírování dokumentů, marketingové studie, obchodní činnost (služby, poradenství v -), obchodní reklama (pro třetí osoby -), organizování výstav (komerčních nebo reklamních), pořádání veletrhů pro obchodní a reklamní účely, prezentace výrobků v komunikačních médiích

pro účely maloobchodu, pronájem reklamní doby v komunikačních médiích, pronájem reklamních ploch, průzkum trhu (marketing), průzkum veřejného mínění, předvádění (služby modelek) pro reklamní účely a podporu prodeje, psaní reklamních textů, reklama (propagace), reklamní agentury, reklamní materiály (pronájem -), reklamní materiály (aktualizování -), reklamní materiály (rozšiřování -) zákazníkům (letáky, prospekty, tisky, vzorky), reklamní nebo inzertní materiály (rozšiřování -), reklamní texty (vydávání, zveřejňování, oznámení, vyhlášení, publikování -), rozhlasová reklama, služby v oblasti grafické úpravy pro reklamní účely, styky s veřejností, televizní reklama, venkovní reklama, zpracování textů; (41) výchova, vzdělávání, zábava, sportovní a kulturní aktivity, organizování a pořádání koňských dostihů, sportovních, kulturních, společenských a zábavních akcí, soutěží a her, agentury (umělecké módní), dekorace (pronájem -), diskotéky (služby), divadelní představení, elektronické publikování (DTP), filmové projekce, fotografování, informace o možnostech zábavy, karaoke (poskytování služeb -) (hudební doprovod písní dle výběru zpěváka), konference (organizování a vedení -), kongresy (organizování a vedení -), obrazové zpravodajství, organizování a vedení seminářů, organizování a vedení sympozií, organizování kulturních nebo vzdělávacích výstav, organizování plesů, organizování představení (manažerské služby), organizování soutěží (vzdělávacích nebo zábavných), organizování sportovních soutěží a her, plánování a organizování večírků, pořádání koncertů (organizace a -), psaní scénářů, rekreace (služby pro oddech a -), sportovní disciplíny (měření času při -), zábava (služby -), živé představení.

(511) 9, 16, 18, 35, 41
(210) O-484519

(111) **332885**
(220) 02.06.2010
(151) 31.07.2013
(540)

AXIT ZERO

(730) **Axit CZ s.r.o.**, Doudlebská 1046/8, Praha 4, Nusle, 14000, CZ
(740) Ing. Milan Škoda, Nahořanská 308, Nové Město nad Metují, 54901
(510) (9) ochranné přilby a helmy, zejména pro sport, cyklistiku, lyžování a snowboarding, ochranné pomůcky spadající do této třídy, brýle a jejich součásti, ochranné brýle, ochranné brýle cyklistické, lyžařské a snowboardové, brýle proti slunci, výškoměry, sporttestery, cyklotachometry; (12) jízdní kola a jejich součásti, příslušenství a náhradní díly k jízdním kolům, speciální cyklistické brašny a batohy, nosiče na cyklistické láhve, přívěsy za nemotorová vozidla, vozíky a vozítka spadající do této třídy, kočárky dětské, příslušenství k dopravním prostředkům spadající do této třídy jako automobilové bezpečnostní sedačky pro děti, speciální brašny pro jednostopá vozidla, nosiče jízdních kol a sportovních potřeb; (21) cyklistické láhve a koše; (25) obuv, oděvy a pokrývky hlavy pro sport a volný čas, zejména pro cyklistiku a lyžování; (28) lyže, snowbordy, lyžařské vázání, lyžařské vosky, kryty na lyže a snowbordy, snowboardová vázání, jízdní kola pevná cvičná určená pro trénink, další sportovní potřeby spadající do této třídy, hračky a hry všeho druhu spadající do této třídy,

koloběžky; (37) montáž, servis, údržba a opravy jízdních kol, lyží, snowboardů a jejich příslušenství, opravy sportovních potřeb, opravy pneumatik.

(511) 9, 12, 21, 25, 28, 37
(210) O-477112

(111) **341012**
(220) 03.12.2010
(151) 08.10.2014
(540)



(591) Barevná
(730) **S.M.K., a.s.**, Skalní mlýn 96, Blansko, 67801, CZ
(740) *moraviapatent*, Martin Kořistka, patentový zástupce, Karpatská 241/3, Brno, 62500
(510) (16) výrobky z papíru a lepenky, jež nejsou zařazeny do jiných tříd, balicí papír, bloky, zápisníky, notesy, záložky do knih, periodické i neperiodické publikace, časopisy, brožury, katalogy, knihy, etikety papírové, fotografie, plakáty, pohlednice, kalendáře, manuály a návody, formuláře, obálky, samolepky, obtisky, psací potřeby, penály, psací podložky, obaly na spisy, plastické obaly, nezařazené do jiných tříd, papírové vlajky a praporečky, informační a reklamní produkty v papírové formě, ozdobné předměty z papíru, vzory a grafické znaky pro kopírování; (35) reklama, včetně venkovní reklamy, rozšiřování reklamních a inzertních materiálů, komerční využití Internetu v oblastech obchodu a nabídky služeb, styk s veřejností, správa hotelu, penzionu a lázeňského domu; (41) elektronické publikování a poskytování informací o možnostech rekreace, výchova a vzdělávání v oblasti péče o zdraví, klub zdraví, služby pro oddech a rekreaci, organizování konferencí, kongresů a kulturních, sportovních nebo vzdělávacích akcí, pořádání výstav ke kulturním a vzdělávacím účelům, pořádání pracovních setkání a školení, vzdělávání v oblasti tělesné výchovy; (43) služby zajišťující stravování, nápoje a dočasné ubytování v hotelech, penzionech a jiných zařízeních poskytujících dočasné ubytování; (44) lázeňské služby, lékařské služby spojené s lázeňstvím, masáže, salóny krásy, sanatoria, lázeňská zdravotní péče, poskytování informací o zotavení a lázeňské péči.
(511) 16, 35, 41, 43, 44
(210) O-481516

Zániky ochranných známek uplynutím doby platnosti

Kapitola obsahuje údaje o ochranných známkách, které zanikly uplynutím doby platnosti podle ustanovení § 29 odst. 1 zákona č. 441/2003 Sb.

| Číslo zápisu (111) | Datum zániku (141) |
|--------------------------|--------------------------|
| 227922 | 13.10.2019 |
| 228680 | 12.10.2019 |
| 228681 | 12.10.2019 |
| 228683 | 12.10.2019 |
| 228693 | 13.10.2019 |
| 229603 | 11.10.2019 |

| Číslo zápisu (111) | Datum zániku (141) |
|--------------------------|--------------------------|
| 229606 | 12.10.2019 |
| 230193 | 13.10.2019 |
| 231778 | 11.10.2019 |
| 234729 | 12.10.2019 |
| 235481 | 12.10.2019 |
| 236518 | 13.10.2019 |

| Číslo zápisu (111) | Datum zániku (141) |
|--------------------------|--------------------------|
| 310888 | 13.10.2019 |
| 310890 | 13.10.2019 |
| 311103 | 13.10.2019 |
| 311233 | 12.10.2019 |
| 311234 | 12.10.2019 |
| 311366 | 12.10.2019 |

| Číslo zápisu (111) | Datum zániku (141) |
|--------------------------|--------------------------|
| 311472 | 13.10.2019 |
| 311761 | 12.10.2019 |
| 312431 | 12.10.2019 |
| 313715 | 12.10.2019 |
| 313716 | 12.10.2019 |
| 318686 | 13.10.2019 |

Úpravy znění/vyobrazení ochranných známek a seznamu výrobků a služeb

Kapitola obsahuje údaje o ochranných známkách, u kterých na žádost vlastníka ochranné známky došlo v souladu s ustanovením § 27 zákona č.441/2003 Sb. k úpravě ve znění, vyobrazení nebo seznamu výrobků a služeb, pokud tato změna uvádí údaje v ochranné známce do souladu se skutečností, aniž by se tím ochranná známka zásadně změnila. Kapitola dále obsahuje údaje o ochranných známkách, jejichž zápis byl obnoven pouze pro některé z výrobků a služeb v souladu s ustanovením §29 zákona č. 441/2003 Sb.

(111) 237416
(510) (9) kontrolní a sledovací zařízení pro sledování pájení.
(511) 9

(111) 341012
(540)



Změny vlastníků ochranných známek

Kapitola obsahuje údaje o ochranných známkách, které byly převedeny nebo přešly ve smyslu ustanovení § 15 odst. 1, 2 a § 16 zákona č. 441/2003 Sb. na jiného vlastníka v rozsahu všech zapsaných výrobků nebo služeb.

| Číslo zápisu (111) | Dřívější vlastník (770) | Nynější vlastník (730) | S účinností od (580) |
|--------------------|-------------------------------------------------------------------------------|-------------------------------------------------------------------------------------------------------|----------------------|
| 215085 | Prudential IP Services Limited, 1 Angel Court, London, GB | M&G Prudential Services Limited, 10 Fenchurch Avenue, London EC3M 5AG, GB | 29.05.2020 |
| 220988 | Prudential IP Services Limited, 1 Angel Court, London, GB | M&G Prudential Services Limited, 10 Fenchurch Avenue, London EC3M 5AG, GB | 29.05.2020 |
| 234442 | Trojan Petr, Augustinova 2058, Praha 4, 14800, CZ | Dr. Müller Pharma s.r.o., U Mostku 182, Hradec Králové, Pouchov, 50341, CZ | 01.06.2020 |
| 240131 | alessandro International GmbH & Co. KG, Hans-Böckler-Str. 3, Langenfeld, DE | Silvia Troska GmbH, Hans-Böckler-Str. 3, 40764 Langenfeld, DE | 29.05.2020 |
| 242046 | LE PATIO INTERNATIONAL s.r.o., Pernerova 659/31a, Praha 8, 18600, CZ | LE PATIO GROUP s.r.o., Pernerova 652/55, Praha 8, Karlín, 18600, CZ | 01.06.2020 |
| 304985 | GRA Consultancy s.r.o., Malé náměstí 144/1, Praha 1, Staré Město, 11000, CZ | Boutique Hotel Jalta a.s., Václavské náměstí 818/45, Praha 1, Nové Město, 11000, CZ | 27.05.2020 |
| 325949 | EXPRESS DELI s.r.o., Anglická 17, Praha 2, 12000, CZ | SHELL BRANDS INTERNATIONAL AG, Baarermatte, CH-6340 Baar, CH | 02.06.2020 |
| 331127 | EXPRESS DELI s.r.o., Anglická 17, Praha 2, 12000, CZ | SHELL BRANDS INTERNATIONAL AG, Baarermatte, CH-6340 Baar, CH | 02.06.2020 |
| 332337 | EXPRESS DELI s.r.o., Anglická 17, Praha 2, 12000, CZ | SHELL BRANDS INTERNATIONAL AG, Baarermatte, CH-6340 Baar, CH | 02.06.2020 |
| 351515 | Výrobce elektro XNTH a.s., Chodská 1032/27, Praha 2, Vinohrady, 12000, CZ | Xanthus Servisní a.s., Chodská 1032/27, Praha 2, Vinohrady, 12000, CZ | 28.05.2020 |
| 351797 | Kratky Josef Ing., Na Březině 310, Rozdrojovice, 66434, CZ | Lohmann Nikola, Wertherstraße 181, Bielefeld, DE Seidel Andrea, An der Krebskuhle 5, Bielefeld, DE | 28.05.2020 |
| 354226 | oportune s.r.o., Kaštanová 566/125f, Brno, 60200, CZ | chytrazed s.r.o., V mokřinách 283/8, Praha 4, Hodkovičky, 14700, CZ | 02.06.2020 |
| 358326 | Kratky Josef Ing., Na Březině 310, Rozdrojovice, 66434, CZ | Lohmann Nikola, Wertherstraße 181, Bielefeld, DE Seidel Andrea, An der Krebskuhle 5, Bielefeld, DE | 28.05.2020 |
| 373830 | Zentiva Group, a.s., U kabelovny 130/22, Praha 10, Dolní Měcholupy, 10200, CZ | Zentiva Group, a.s., U kabelovny 529/16, Praha 10, Dolní Měcholupy, 10200, CZ | 01.06.2020 |
| 378933 | EXPRESS DELI s.r.o., Anglická 391/17, Praha 2, Vinohrady, 12000, CZ | SHELL BRANDS INTERNATIONAL AG, Baarermatte, CH-6340 Baar, CH | 02.06.2020 |
| 379048 | Výrobce elektro XNTH a.s., Chodská 1032/27, Praha 2, Vinohrady, 12000, CZ | Xanthus Servisní a.s., Chodská 1032/27, Praha 2, Vinohrady, 12000, CZ | 28.05.2020 |

Změny v údajích o vlastnících ochranných známek

Kapitola obsahuje ochranné známky, u kterých byla v rejstříku ochranných známek vyznačena změna v údajích o vlastnících ve smyslu ustanovení § 27 odst. 2 a 7 zákona č. 441/2003 Sb.

| Číslo zápisu (111) | Vlastník (730) | S účinností od (580) |
|--------------------|------------------------------------------------------------------------------------------------------------------------|----------------------|
| 161782 | Empresa Cubana del Tabaco, Calle Nueva número 75 entre Universidad v Pedroso, Municipio Cerro, Provincia La Habana, CU | 29.05.2020 |
| 164708 | Eaton Corporation, 1000 Eaton Boulevard, Cleveland, 44122, OH, US | 27.05.2020 |
| 168561 | Eaton Corporation, 1000 Eaton Boulevard, Cleveland, 44122, OH, US | 27.05.2020 |
| 170217 | CENTROPEN, a.s., Třída 9. května 161, Dačice, Dačice V, 38001, CZ | 02.06.2020 |
| 182300 | Česká federace potravinových bank, z.s., náměstí Winstona Churchilla 1800/2, Praha 3, Žižkov, 13000, CZ | 28.05.2020 |
| 215085 | Prudential IP Services Limited, 1 Angel Court, London, GB | 29.05.2020 |
| 220988 | Prudential IP Services Limited, 1 Angel Court, London, GB | 29.05.2020 |
| 228908 | EUROICE s.r.o., Presy 261, Chrudim, Chrudim II, 53701, CZ | 02.06.2020 |
| 232808 | EUROICE s.r.o., Presy 261, Chrudim, Chrudim II, 53701, CZ | 02.06.2020 |
| 232809 | EUROICE s.r.o., Presy 261, Chrudim, Chrudim II, 53701, CZ | 02.06.2020 |
| 235235 | Atletický sportovní klub ELNA Počerady, 17. listopadu 2066, Louny, 44001, CZ | 02.06.2020 |
| 235897 | COLOR SPECTRUM a.s., Anenská 317/1, Hodonín, 69501, CZ | 28.05.2020 |
| 235898 | COLOR SPECTRUM a.s., Anenská 317/1, Hodonín, 69501, CZ | 28.05.2020 |
| 235930 | Hydro Extruded Solutions AS, Drammensveien 264, Oslo, 0283, NO | 27.05.2020 |
| 236197 | RAZOR USA LLC, 12723 166th Street, CERRITOS, 90703, CA, US | 01.06.2020 |
| 236672 | COLOR SPECTRUM a.s., Anenská 317/1, Hodonín, 69501, CZ | 28.05.2020 |
| 238299 | NOVABRIK INTERNATIONAL INC., 3715 Blvd St-Jean-Baptiste, Local 205, MONTRÉAL QC H1B 5V4, CA | 27.05.2020 |
| 238562 | Allergan, Inc., 2525 Dupont Drive, Irvine, 92612, CA, US | 02.06.2020 |
| 239159 | Sklenář Zdeněk, Kosárkovo nábřeží 127/1, Praha 1, Malá Strana, 11000, CZ | 02.06.2020 |
| 239160 | Sklenář Zdeněk, Kosárkovo nábřeží 127/1, Praha 1, Malá Strana, 11000, CZ | 28.05.2020 |
| 240131 | alessandro International GmbH, Erkrather Str. 230, D-40233 Düsseldorf, DE | 29.05.2020 |
| 258213 | Rulc Petr Dr., Saská 100/32, Děčín, Děčín X-Bělá, 40502, CZ | 29.05.2020 |
| 258214 | Rulc Petr Dr., Saská 100/32, Děčín, Děčín X-Bělá, 40502, CZ | 29.05.2020 |
| 261470 | Rulc Petr Dr., Saská 100/32, Děčín, Děčín X-Bělá, 40502, CZ | 29.05.2020 |
| 264171 | Kolanda Jaroslav, Na Fialce I 1504/9, Praha 6, Řepy, 16300, CZ | 28.05.2020 |
| 264929 | SAMAB PRESS GROUP, a.s., Cyrilská 357/14, Brno, Trnitá, 60200, CZ | 27.05.2020 |
| 270899 | Rulc Petr Dr., Saská 100/32, Děčín, Děčín X-Bělá, 40502, CZ | 29.05.2020 |
| 290340 | Kolanda Jaroslav, Na Fialce I 1504/9, Praha 6, Řepy, 16300, CZ | 28.05.2020 |
| 310451 | Rulc Petr Dr., Saská 100/32, Děčín, Děčín X-Bělá, 40502, CZ | 29.05.2020 |
| 310452 | Rulc Petr Dr., Saská 100/32, Děčín, Děčín X-Bělá, 40502, CZ | 29.05.2020 |
| 312525 | Dieu Nguyen Van, Aninská 3290/5, Znojmo, 67181, CZ | 01.06.2020 |
| 314893 | Kontra Martin Mgr., Petřínské sady 342, Praha 1, Malá Strana, 11800, CZ | 27.05.2020 |
| 315038 | ŠkoFIN s.r.o., Pekařská 635/6, Praha 5, Jinonice, 15500, CZ | 28.05.2020 |
| 315108 | EDEN GROUP a.s., Na Vyhlídce 93/50, Karlovy Vary, 36001, CZ | 02.06.2020 |
| 315146 | FAKEER s.r.o., Komunardů 1091/36, Praha 7, Holešovice, 17000, CZ | 28.05.2020 |
| 315277 | ŠkoFIN s.r.o., Pekařská 635/6, Praha 5, Jinonice, 15500, CZ | 28.05.2020 |
| 315384 | Adler Nutrition s.r.o., Voršilská 143/4, Praha 1, Nové Město, 11000, CZ | 02.06.2020 |
| 315673 | EDEN GROUP a.s., Na Vyhlídce 93/50, Karlovy Vary, 36001, CZ | 02.06.2020 |
| 315860 | EDEN GROUP a.s., Na Vyhlídce 93/50, Karlovy Vary, 36001, CZ | 02.06.2020 |
| 316603 | Sinks s.r.o., Stará Ověčárna 2174, Sokolov, Vítkov, 35601, CZ | 01.06.2020 |
| 318069 | BAUNeT, s.r.o., Tupolevova 506, Praha 9, Letňany, 19900, CZ | 02.06.2020 |
| 318122 | Kozumpliková Lucie Ing., Dvořákova 1047/29, Kyjov, 69701, CZ | 27.05.2020 |
| 318213 | ADOZ, s.r.o., Výrobní 1441, Bystrice nad Pernštejnem, 59301, CZ | 28.05.2020 |
| 318214 | ADOZ, s.r.o., Výrobní 1441, Bystrice nad Pernštejnem, 59301, CZ | 28.05.2020 |
| 318428 | VOTUM Centrum Odškodnění, a.s., Rooseveltova 593/10, Brno, Brno-město, 60200, CZ | 28.05.2020 |
| 320661 | Sládková Alice Ing., Bellušova 1847/10, Praha 5, Stodůlky, 15500, CZ | 27.05.2020 |
| 321698 | CDP s.r.o., Nad koupadly 1027/1b, Praha 4, Lhotka, 14200, CZ | 02.06.2020 |
| 332885 | Axít CZ s.r.o., Doudlebská 1046/8, Praha 4, Nusle, 14000, CZ | 02.06.2020 |
| 333619 | Dostál Filip, Novodvorská 3061, Frýdek-Místek, Frýdek, 73801, CZ | 27.05.2020 |

| Číslo zápisu (111) | Vlastník (730) | S účinností od (580) |
|-----------------------|-----------------------------------------------------------------------------------|-------------------------|
| 350596 | Kolanda Jaroslav, Na Fialce I 1504/9, Praha 6, Řepy, 16300, CZ | 28.05.2020 |
| 352283 | P.E. Certification Services s.r.o., K Žižkovu 640/9, Praha 9, Vysočany, 19000, CZ | 02.06.2020 |
| 356303 | I.D.C. Holding, a.s., Bajkalská 19B, 821 01 Bratislava, SK | 29.05.2020 |
| 357165 | Dostál Filip, Novodvorská 3061, Frýdek-Místek, Frýdek, 73801, CZ | 27.05.2020 |
| 374270 | Symvitro, s.r.o., č. p. 170, Sázava, 56301, CZ | 27.05.2020 |
| 379465 | BS Systems s.r.o., Republikánská 1102/45, Plzeň, Lobzy, 31200, CZ | 29.05.2020 |

Ostatní rozhodné údaje a úřední opravy

Kapitola zahrnuje zejména přetřídění seznamu výrobků a služeb v návaznosti na mezinárodní zápis, opravu chyb ve formulaci, přepisů a zjevných nesprávností za účelem uvedení do souladu se skutečností. V této kapitole jsou zveřejňovány jen takové údaje, které nemohou být zveřejněny spolu se zveřejněním přihlášky nebo se zápisem ochranné známky. Dále kapitola obsahuje důležitá úřední sdělení.

(97) **EP 2737989**

Udělení evropského patentu č. 2737989 ze dne 8.4.2020 bylo zrušeno a řízení bylo přerušeno.

(97) **EP 2777930**

Udělení evropského patentu č. 2777930 ze dne 15.04.2020 bylo zrušeno a řízení byl přerušeno.

(97) **EP 3001316**

Udělení evropského patentu č. 3001316 ze dne 4.3.2020 bylo zrušeno a řízení bylo přerušeno.

(97) **EP 3002241**

Udělení evropského patentu č. 3002241 ze dne 26.2.2020 bylo zrušeno a řízení bylo přerušeno.

(97) **EP 3359382**

Udělení evropského patentu č. 3359382 ze dne 24.4.2019 bylo zrušeno a řízení bylo přerušeno.
