

### Číselné INID kódy pro označování bibliografických dat technických řešení

### INID Codes for the identification of bibliographic data of technical solutions

(Standard WIPO ST. 9 a ST. 80)

(11)	číslo patentu/zápisu/osvědčení	(11)	Number of the patent/registration/certification
(15)	datum zápisu průmyslového vzoru	(15)	Industrial design registration date
(21)	číslo přihlášky/žádosti	(21)	.Application number
(22)	datum podání přihlášky/žádosti	(22)	Date of application filling
(23)	údaje o výstavní prioritě	(23)	Exhibition priority data
(28)	počet průmyslových vzorů	(28)	Number of industrial designs included in the application
(31)	číslo prioritní přihlášky	(31)	Number of priority application
(32)	datum podání prioritní přihlášky	(32)	Filling date of priority application
(33)	země priority	(33)	Priority country
(40)	datum zveřejnění přihlášky vynálezu	(40)	Date of publication of patent application
(45)	datum zveřejnění zapsaného průmyslového vzoru	(45)	Publication date of the registered industrial design
(47)	datum zveřejnění udělení patentu a zápisu užitého vzoru, datum zápisu užitého vzoru, datum oznámení udělení evropského patentu v Evropském patentovém věstníku	(47)	Publication date of patent granting and publication date of utility model registration, registration date of utility model, publication date of European patent granting in the European patent bulletin
(51)	mezinárodní patentové třídění/Locarnské třídění průmyslových vzorů	(51)	International Patent Classification/ Locarno Classification for Industrial Designs
(54)	Název	(54)	Title
(55)	vyobrazení průmyslového vzoru	(55)	Reproduction of the industrial design
(57)	Anotace	(57)	Abstract
(68)	číslo základního patentu	(68)	Number of the basic patent
(71)	označení přihlašovatele/žadatele	(71)	Applicant
(72)	označení původce	(72)	Inventor
(73)	označení majitele/vlastníka	(73)	Owner
(74)	označení zástupce	(74)	Attorney's name and address
(86)	číslo mezinárodní přihlášky	(86)	International application number
(87)	číslo mezinárodního zveřejnění	(87)	International publication number
(92)	datum a číslo první registrace přípravku pro Českou republiku	(92)	Date and number(s) of the first authorization to market the product in the CZ
(93)	datum, číslo a země první registrace přípravku v rámci Společenství	(93)	Date, number(s) and country of the first authorization to market the product in the EEC
(94)	doba platnosti osvědčení	(94)	Term of certification validity
(95)	označení a typ přípravku	(95)	Name of the product and product type
(96)	datum podání a číslo evropské patentové přihlášky	(96)	European patent application filling date and number
(97)	datum zveřejnění a číslo zveřejnění evropské patentové přihlášky v Evropském patentovém věstníku	(97)	European patent application publication date and publication number in the European patent bulletin

### Číselné INID kódy pro označování bibliografických dat ochranných známek

### INID codes and minimum required for the identification of bibliographic data relating to marks

(Standard WIPO ST.60)

(111)	Číslo zápisu ochranné známky (registrace)	(111)	Number of registration
(151)	Datum zápisu ochranné známky	(151)	Date of the registration
(210)	Číslo přihlášky ochranné známky (spisu)	(210)	Number of the application
(220)	Datum podání přihlášky	(220)	Date of filing of the application
(320)	Datum vzniku práva přednosti	(320)	Date of the first application
(442)	Datum zveřejnění přihlášky po průzkumu	(442)	Date of the publication of the examined application
(450)	Datum zveřejnění zápisu ochranné známky ve Věstníku	(450)	Date of publication of the registration
(510)	Seznam výrobků a služeb	(510)	List of goods and/or services
(511)	Číslo třídy výrobků a služeb	(511)	Number of the class of goods and/or services
(526)	Omezení rozsahu ochrany o prvek	(526)	Disclaimer
(540)	Znění nebo vyobrazení ochranné známky	(540)	Reproduction of the mark
(551)	Kolektivní ochranná známka	(551)	Collective mark
(554)	Prostorová ochranná známka	(554)	Three-dimensional mark
(558)	Ochranná známka tvořená pouze barvou nebo kombinací barev	(558)	Mark consisting exclusively of one or several colours
(580)	Datum zápisu jakékoliv transakce v souvislosti s přihláškou nebo zápisem ochranné známky do rejstříku, např. změna majitele, změna jména nebo adresy, vzdání se práv k ochranné známce atd. (účinnost)	(580)	Date of recording of any kind of transaction in respect of applications or registrations (e.g. change in ownership, change in name or address, renunciation, termination of protection)
(591)	Údaje o barevnosti ochranné známky	(591)	Information concerning colour claimed
(730)	Přihlašovatel/vlastník ochranné známky	(730)	The applicant or the holder of the mark
(740)	Zástupce	(740)	Name and address of the representative
(770)	Jméno a adresa dřívějšího přihlašovatele nebo vlastníka (v případě změny vlastnictví)	(770)	Name and address of the previous applicant or holder (in case of change in ownership)
(791)	Jméno a adresa nabyvatele licence	(791)	Name and address of the licensee
(793)	Podmínky a omezení licence	(793)	Indication of conditions and/or restrictions under the license
(800)	Mezinárodní zápis ochranné známky	(800)	International registration

# Kódy pro kódování záhlaví oznámení publikovaných ve Věstníku

(Standard WIPO ST. 17)

BB9A	zveřejněné přihlášky vynálezů	MK1K	zánik užitého vzoru uplynutím doby platnosti
FG1K	zapsané užité vzory	MK4A	zánik patentů uplynutím doby platnosti
FG4A	udělené patenty	MK4F	zánik autorských osvědčení uplynutím doby platnosti
FG4Q	zapsané průmyslové vzory	MK4Q	zánik průmyslového vzoru uplynutím doby ochrany
LD3K	částečný výmaz užitého vzoru	MM4A	zánik patentů pro nezaplacení ročních poplatků
LD4Q	částečný výmaz průmyslového vzoru	MM4F	zánik autorských osvědčení pro nezaplacení ročních poplatků
MA4A	zánik patentu vzdáním se	ND1K	prodloužení platnosti užitého vzoru
MA4F	zánik autorských osvědčení vzdáním se	ND4Q	obnova doby ochrany průmyslového vzoru
MC3K	výmaz užitého vzoru	PA4A	změna autorského osvědčení na patent
MC4A	zrušení patentu	PC9A	změna dispozičního práva k vynálezu
MC4F	zrušení autorského osvědčení	PD1K	převod práv a ostatní změny majitelů užitého vzoru
MC4Q	výmaz průmyslového vzoru	PD4A	převod práv a ostatní změny majitelů patentů
MH1K	zánik užitého vzoru vzdáním se	PD4Q	převod práv a ostatní změny vlastníků průmyslových vzorů
MH4A	částečné zrušení patentu	QA9A	nabídka licence
MH4F	částečné zrušení autorského osvědčení	SB4A	zapsané patenty do rejstříku po odtajnění
MH4Q	zánik průmyslového vzoru vzdáním se	SB4F	zapsaná autorská osvědčení do rejstříku po odtajnění

## Opravy Změny Různé

### Opravy u přihlášek vynálezů s žádostí o udělení patentu

HA9A	jmenování vynálezce		
HB9A	oprava jmen	HG9A	oprava chyb v třídění
HC9A	změna jmen	HH9A	oprava nebo změna všeobecně
HD9A	oprava adres	HK9A	tiskové chyby v úředních věstnících
HE9A	změna adres		
HF9A	oprava dat		

### Opravy ochranných dokumentů

Patenty	autorská osvědčení	užité vzory	průmyslové vzory	
TA4A	TA4F	TA1K	TA4Q	jmenování vynálezce
TB4A	TB4F	TB1K	TB4Q	oprava jmen
TC4A	TC4F	TC1K	TC4Q	změna jmen
TD4A	TD4F	TD1K	TD4Q	oprava adres
TE4A	TE4F	TE1K	TE4Q	změna adres
TF4A	TF4F	TF1K	TF4Q	oprava dat
TG4A	TG4F	TG1K	TG4Q	oprava chyb v třídění
TH4A	TH4F	TH1K	TH4Q	oprava nebo změna všeobecně
TK9A	TK9F	TK1K	TK4Q	tiskové chyby v úřed. věstnících

### **Kódy pro označování zemí a mezinárodních organizací použité ve věstníku**

AT	Rakousko
CA	Kanada
CH	Švýcarsko
CL	Chile
CN	Čína
CU	Kuba
CZ	Česká republika
DE	Spolková republika Německo
FR	Francie
IT	Itálie
JP	Japonsko
KR	Korejská republika
MX	Mexiko
NL	Nizozemsko
PH	Filipíny
PL	Polsko
SG	Singapur
SK	Slovensko
TH	Thajsko
TR	Turecko
TW	Tchaj-wan
UA	Ukrajina
US	Spojené státy americké
VG	Britské Panenské ostrovy

### **Kódy pro označování států USA použité ve věstníku**

CA	California
CT	Connecticut
MA	Massachusetts
MN	Minnesota
MO	Missouri
NY	New York
OH	Ohio
TX	Texas
VA	Virginia
WI	Wisconsin

**BB9A**

**Zveřejněné přihlášky vynálezů - přehled podle čísel přihlášek**

Dále uvedené přihlášky vynálezů byly zveřejněny dnem, uvedeným ve Věstníku podle zákona č. 527/1990 Sb., o vynálezech a zlepšovacích návrzích, ve znění pozdějších předpisů, a jsou k dispozici v patentové knihovně Úřadu průmyslového vlastnictví, Antonína Čermáka 2a, 160 68, Praha 6.

(21)	(51)	(21)	(51)
2018-508	<b>G 08 G 1/0965</b> (2006.01)	2018-645	<b>D 01 H 1/244</b> (2006.01)
2018-524	<b>B 60 W 30/08</b> (2012.01)	2018-647	<b>D 04 H 3/005</b> (2012.01)
2018-535	<b>G 01 T 1/24</b> (2006.01)	2018-651	<b>C 07 D 201/16</b> (2006.01)
2018-539	<b>H 01 J 37/20</b> (2006.01)	2018-653	<b>F 02 B 63/04</b> (2006.01)
2018-599	<b>B 61 L 15/00</b> (2006.01)	2018-689	<b>G 01 N 31/22</b> (2006.01)
2018-641	<b>A 01 D 34/404</b> (2006.01)	2019-33	<b>B 23 C 5/14</b> (2006.01)
2018-642	<b>C 04 B 18/08</b> (2006.01)	2019-496	<b>G 01 N 27/407</b> (2006.01)
2018-643	<b>A 61 K 31/437</b> (2006.01)		

**Zveřejněné přihlášky vynálezů - řazené podle MPT**

- (51) **A01D 34/404** (2006.01)  
**A01D 34/416** (2006.01)  
**A01D 101/00** (2006.01)
- (21) **2018-641**  
(71) Nábělek Milan, Háj ve Slezsku, Lhota, CZ  
(72) Nábělek Milan, Háj ve Slezsku, Lhota, CZ  
(54) **Frikční způsob sekání zahradního travního porostu a zařízení k jeho realizaci - frikční strunová sekačka**  
(22) 21.11.2018  
(57) Vůči trávě působíme rovnoběžně se zemí v pokosové výšce strunou (2), konající přímočarý pohyb, která je napnutá mezi nejméně dva úchyty (1), konající otáčivý nebo kmitavý pohyb. Frikční strunová sekačka sestává z minimálně dvou úchytů (1), mezi něž je situována minimálně jedna struna (2), tvořená jedním nebo více vláknů, přičemž úchyty (1) jsou uloženy otočně nebo kmitavě.

zabírajícími segmenty (2) a odlehčeními (1) a následující sudé břitý (3) jsou opatřeny zabírajícími segmenty (2) v místě odlehčení (1) předchozích lichých břitů (3) pro vytvoření plných profilů břitů na celém povrchu kulové frýzy.

- (74) Ing. Václav Kratochvíl, Husníkova 2086/22, Praha 5, Stodůlky, 15800

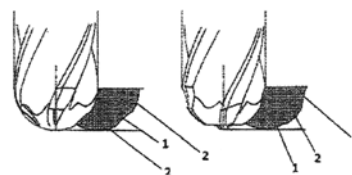

- (74) Ing. Pavel Nádvořík s.r.o., Klínová 620/1, Ostrava, Hulváky, 70900

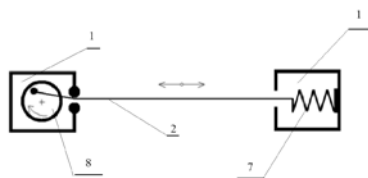

- (51) **B60W 30/08** (2012.01)  
**B60W 40/04** (2006.01)  
**G01C 21/28** (2006.01)  
**G05D 1/00** (2006.01)  
**G06K 9/62** (2006.01)
- (21) **2018-524**  
(71) Roboauto s.r.o., Brno, Královo Pole, CZ  
(72) Ondráček Tomáš Ing., Ph.D., Tišnov, CZ  
Müller Jaroslav Ing., Kyjov, CZ  
Černocký Pavel Ing., Vsetín, CZ  
(54) **Senzorický systém s rychlou skupinovou fúzí pro získání modelu objektů v jeho okolí**  
(22) 01.10.2018  
(57) Vynález senzorický systém s rychlou skupinovou fúzí pro získání modelu objektů v jeho okolí je systémem pro skupinovou fúzi a pro vytvoření obrazu objektů v okolí senzorického systému, na kterém je vynález implementován. Proces vytvoření obrazu objektů probíhá na bázi iterativního mechanismu predikce-korekce a zahrnuje alespoň dva senzory, výstupní modul, predikční modul a korekční modul, přičemž korekční modul dále zahrnuje skupinový modul, vzorkovací modul a modul modelu měření.

- (51) **A61K 31/437** (2006.01)  
**A61K 31/663** (2006.01)  
**A61K 31/015** (2006.01)  
**A61P 35/00** (2006.01)
- (21) **2018-643**  
(71) Zadražil Jaroslav, Děčín, CZ  
(72) Zadražil Jaroslav, Děčín, CZ  
(54) **Léčebná látka pro cytostatika**  
(22) 21.11.2018  
(57) éčebná látka pro cytostatika s jádrem bicyklononansteranu, kdy nejméně jeden atom uhlíku v kruhu je nahrazen atomem dusíku a na samotné jádro je navázán nejméně jeden radikál nebo můstek s atomem fosforu.

- (74) PatentEnter s.r.o., Koliště 1965/13a, Brno, Černá Pole, 60200

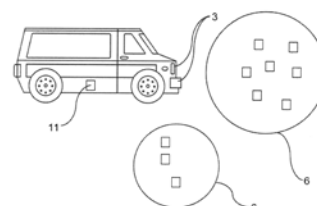

- (51) **B23C 5/14** (2006.01)  
**B23C 5/10** (2006.01)  
**B23B 27/22** (2006.01)
- (21) **2019-33**  
(71) Diviš Václav Ing., Praha 3, Žižkov, CZ  
(72) Diviš Václav Ing., Praha 3, Žižkov, CZ  
(54) **Kulová fréza**  
(22) 21.01.2019  
(57) Kulová fréza s řezným průměrem D6 až D32 má sudý počet břitů s různými tvary lichých a sudých břitů (3), přičemž liché břitý (3) jsou opatřeny

- (51) **B61L 15/00** (2006.01)  
**B61L 25/02** (2006.01)  
**B60K 28/06** (2006.01)  
**G01S 19/14** (2010.01)
- (21) **2018-599**  
(71) Vondra Jiří, 586 01 Jihlava, CZ  
(72) Vondra Jiří, Jihlava, CZ  
(54) **Systém pro zlepšení informovanosti osob v železničním provozu, zejména strojvedoucích**  
(22) 02.11.2018  
(57) Vynález se týká systému pro zlepšení informovanosti osob v železničním provozu, zejména strojvedoucích, který obsahuje elektronické zařízení se zobrazovačem uzpůsobené pro nasazení v hnací jednotce (00) nebo jiné části vlaku. Zařízení je opatřeno aplikačním software pro zpracování a vizualizaci dat a digitálními mapovými podklady alespoň části železniční sítě, přičemž aplikační software obsahuje prostředky/bloky pro výkon činností vztahujících se k organizaci a řízení železniční dopravy. Elektronické zařízení se zobrazovačem je vytvořeno jako digitální asistenční zařízení (3), které je funkčně odděleno od ovládacích prvků hnací jednotky (00). Digitální mapové podklady obsahují komplexní informace o trati, včetně sklonů, návěstidel a případně i kolejí ve stanicích, a digitální asistenční zařízení (3) je opatřeno prostředky pro plnou grafickou vizualizaci průběhu jízdy.

- (74) Ing. Dobroslav Musil, patentová kancelář, Ing. Dobroslav Musil, Zábřdovická 801/11, Brno, Zábřdovice, 61500

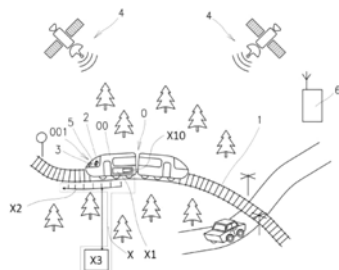

- (51) **C04B 18/08** (2006.01)  
**C04B 18/20** (2006.01)
- (21) **2018-642**  
(71) České vysoké učení technické v Praze, Praha 6, Dejvice, CZ  
HOCHTIEF CZ a.s., Praha 5, Smíchov, CZ  
(72) Růžička Pavel Ing., Ph.D., Praha 5, Smíchov, CZ  
Pešková Šárka Ing., Ph.D., Praha 6, Dejvice, CZ  
Šmilauer Vít doc. Ing., Ph.D., DSc., Praha 6, Dejvice, CZ  
Sovják Radoslav doc. Ing., Ph.D., Praha 6, Dejvice, CZ  
Konvalinka Petr prof. Ing., CSc., Praha 6, Dejvice, CZ  
(54) **Stříkaný beton**  
(22) 21.11.2018  
(57) Stříkaný beton obsahující kamenivo, pojivo, vodu a přísady, kde je pojivo tvořeno cementem a/nebo vápeno-síranu-hlinitanovou příměsí, která má chemické složení oxidů  $\text{CaO} > 5\%$  hmotn.,  $\text{Al}_2\text{O}_3 > 0,20\%$  hmotn. a  $\text{SO}_3 > 0,03\%$  hmotn. přičemž cement je v rozmezí 0 až 100 % hmotnosti a vápeno-síranu-hlinitanová příměs je v rozmezí 100 až 0 % hmotnosti pojiva. Kamenivo může obsahovat 0 až 30 % objemových drcené pryže.

- (74) Ing. Václav Kratochvíl, Husníkova 2086/22, Praha 5, Stodůlky, 15800

- (51) **C07D 201/16** (2006.01)  
**C07D 201/04** (2006.01)  
**C07D 223/10** (2006.01)  
**B01D 3/00** (2006.01)  
**B01D 3/14** (2006.01)  
**B01J 23/42** (2006.01)  
**B01J 23/44** (2006.01)  
**B01J 23/46** (2006.01)
- (21) **2018-651**  
(71) Vysoká škola chemicko-technologická v Praze, Praha 6, Dejvice, CZ  
(72) Trejbal Jiří Ing., Ph.D., Kralupy nad Vltavou, CZ  
Zapletal Martin Ing., Ph.D., Vsetín, CZ  
(54) **Způsob izolace  $\epsilon$ -kaprolaktamu z horní laktamové fáze**  
(22) 27.11.2018

- (57) Řešení se týká způsobu izolace  $\epsilon$ -kaprolaktamu z horní laktamové fáze získané oddělením od síranové fáze po neutralizaci reakční směsi získané z Beckmanova přesmyku cyklohexyloximu amoniakem, při kterém se tato horní laktamová fáze nejprve destiluje za sníženého nebo atmosférického tlaku, čímž se sníží obsah vody v ní na 5 až 10 % hmotn., poté se z ní mechanicky odstraní pevná fáze, která vzniká při destilaci, a takto získaná zkoncentrovaná směs se destiluje při tlaku 0,1 až 4 kPa, přičemž se z ní odstraňují netěkavé složky. V takto získaném destilátu přidávkem rozpouštědla ze skupiny voda, methanol, ethanol, propanol, isopropylalkohol nebo směs alespoň dvou z nich se upraví koncentrace  $\epsilon$ -kaprolaktamu na 30 až 70 % hm. a takto vytvořená směs se hydrogenuje při teplotě 100 až 150 °C a tlaku vodíku 1 až 10 MPa v přítomnosti heterogenního nosičového katalyzátoru, který obsahuje alespoň jeden vzácný kov ze skupiny Pd, Pt, Ru, přičemž dochází k redukci násobných vazeb přítomných nečistot. Takto vytvořený rafinát se rektifikuje v sérii alespoň dvou rektifikačních kolon, které pracují při tlaku 0,05 až 4 kPa se souhrnnou minimální účinností soustavy kolon 10 teoretických pater, přičemž se z něj rektifikací oddělují lehké podíly a těžké zbytky, čímž se z něj současně izoluje  $\epsilon$ -kaprolaktam.

- (74) Ing. Dobroslav Musil, patentová kancelář, Ing. Dobroslav Musil, Zábřdovická 801/11, Brno, Zábřdovice, 61500

- (51) **D01H 1/244** (2006.01)  
**D01H 1/20** (2006.01)  
**F16C 27/06** (2006.01)  
**F16C 27/08** (2006.01)  
**F16C 32/04** (2006.01)  
**F16C 39/06** (2006.01)  
**F16C 39/02** (2006.01)

- (21) **2018-645**  
(71) Rieter CZ s.r.o., Ústí nad Orlicí, CZ  
(72) Jungmayr Gerald, Traun, AT  
Santner Robert, Linz, AT  
Passenbrunner Josef, Ennsdorf, AT  
Silber Siegfried, Kirchsschlag, AT  
(54) **Vřeteno prstencového dopřádacího stroje**  
(22) 23.11.2018  
(57) Vřeteno (1) pro dopřádací stroje s jednomotorovým pohonem vykazují rotor (2) a stator (3) spojený se skříní (4) ložiska vřetena. Rotor (2) je uložen alespoň dvěma pasivními, magnetickými radiálními ložisky (5a, 5b) ve statoru (3), je poháněn motorem (6) a je uložen dalším aktivním magnetickým axiálním ložiskem (7). Stator (3) je spojen alespoň jedním tlumičím prvkem (9a, 9b) se skříní (4) ložiska vřetena.

- (74) Ing. Dobroslav Musil, patentová kancelář, Ing. Dobroslav Musil, Zábřdovická 801/11, Brno, Zábřdovice, 61500

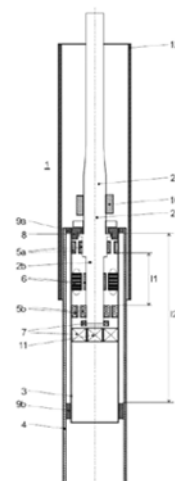

- (51) **D04H 3/005** (2012.01)  
**D04H 3/05** (2006.01)  
**D04H 3/14** (2012.01)  
**D04H 3/16** (2006.01)  
**A61F 13/538** (2006.01)  
**A61F 13/534** (2006.01)
- (21) **2018-647**

(71) REIFENHÄUSER GMBH & CO. KG MASCHINENFABRIK, Troisdorf, DE  
PFNonwovens Czech s.r.o., Znojmo, CZ

(72) Kroutilová Jana, Božice, CZ  
Maas Michael, Rösraht, DE  
Mečl Zdeněk, Nový Šaldorf-Sedlešovice, CZ  
Wagner Tobias, Köln, DE  
Klaška František, Slavkov u Brna, CZ  
Kašpárková Pavlína, Znojmo, CZ

(54) **Objemná netkaná textilie se zvýšenou stlačitelností a zlepšenou schopností regenerace**

(22) 23.11.2018

(57) Netkaná textilie zahrnuje alespoň jednu vrstvu filamentů a má vynikající strukturální měkkost. Vrstva filamentů se vytváří způsobem zahrnujícím kroky, jimiž jsou  
a) roztavení alespoň prvního polymerního materiálu a druhého polymerního materiálu majícího teplotu tavení nižší než první polymerní materiál a přivedení těchto materiálů do trysek zvláknovací hlavy, přičemž trysky jsou uspořádány tak, aby utvářely nekonečné filameny mající všechny složky uspořádané napříč průřezem filamentu v rozložení nepodporujícím obloučkování, přičemž rychlost utváření filamentů je v rozsahu 3000 až 5500 m/min,  
b) ochlazení vytvarovaných filamentů tekutým médiem majícím teplotu v rozsahu od 10 do 90 °C a protažení těchto filamentů při dlouhém poměru v rozsahu 200 až 1300 za účelem získání semistabilního krystalického stavu alespoň prvního polymerního materiálu,  
c) položení filamentů na tvarovací pás za účelem vytvoření netkané vrstvy vláken,  
d) zahřátí netkané vrstvy vláken na teplotu v rozsahu mezi 80 a 200 °C za účelem aktivace takového smrštní této netkané vrstvy vláken, při kterém bude alespoň první polymerní materiál převeden do stabilnějšího krystalického stavu.  
Řešení se dále týká hygienického výrobku obsahujícího netkanou textilii vyrobenou uvedeným způsobem.

(74) Kania, Sedlak, Smola, s.r.o., Mendlovo náměstí 907/1a, Brno, Staré Brno, 60300

(51) **F02B 63/04** (2006.01)  
**F02B 75/24** (2006.01)  
**F01B 21/02** (2006.01)  
**F01B 1/10** (2006.01)  
**F16F 15/26** (2006.01)

(21) **2018-653**

(71) Knob Václav, Praha 10, Strašnice, CZ

(72) Knob Václav, Praha 10, Strašnice, CZ

(54) **Pístový spalovací motor s generátorem**

(22) 27.11.2018

(57) Pístový spalovací motor s generátorem má dva válce (9) a (10) s hlavami (13) a (14) a písty (11) a (12) s ojnicemi (7) a (8) a dvěma klikovými hřídeli (1) a (2), které jsou spojené ozubenými koly (3) a (4) s poměrem převodu 1:1 s opačným směrem otáčení. První kliková hřídel (1) s ozubeným kolem (3) je uložena rovnoběžně vedle druhé klikové hřídele (2) s druhým ozubeným kolem (4) v jedné skříni motoru (17) tak, že ozubená kola do sebe zapadají. První kliková hřídel (1) je spojena s prvním rotorem generátoru (5) a druhá kliková hřídel (2) je spojena s druhým rotorem generátoru (6) nebo setrvačником (18). Válce (9) a (10) s písty (11) a (12) jsou umístěny v kolmém směru na rovinu symetrie (20) mezi klikovými hřídeli s tím, že osy dvojice válců leží v rovině a oba písty (11) a (12) se budou nacházet v horní úvratí současně.

(74) Ing. Václav Kratochvíl, Husníkova 2086/22, Praha 5, Stodůlky, 15800

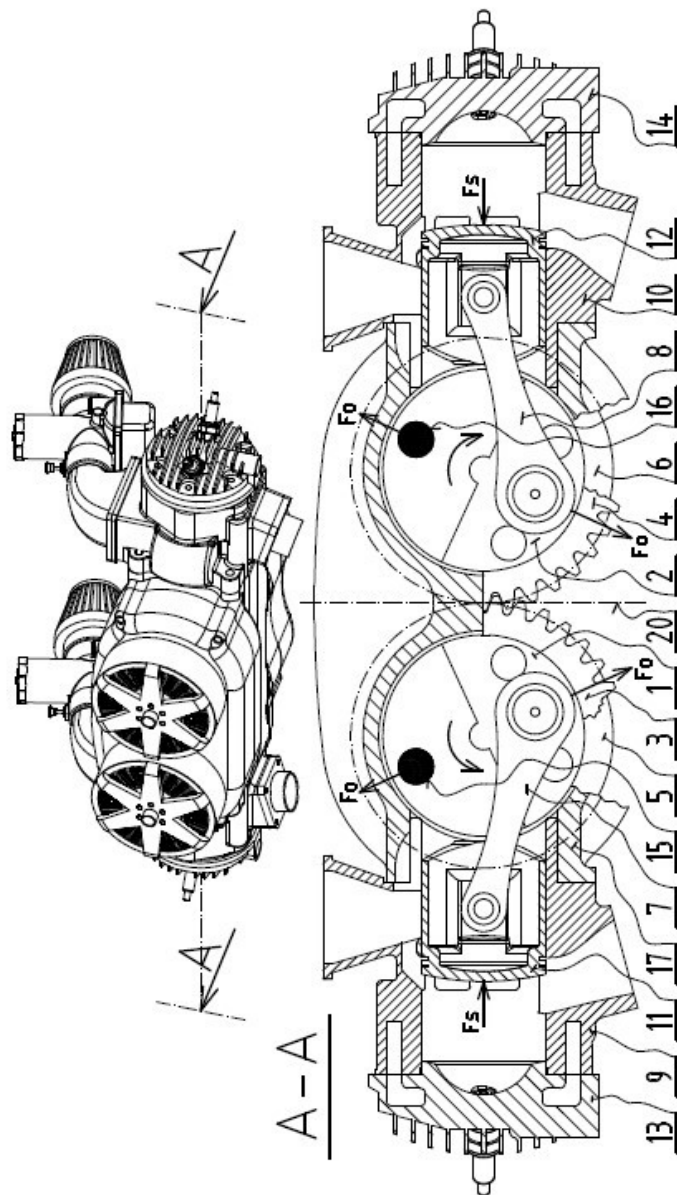

(51) **G01N 27/407** (2006.01)

(21) **2019-496**

(71) Fyzikální ústav AV ČR, v. v. i., Praha 8, Libeň, CZ

Vysoká škola chemicko-technologická v Praze, Praha 6, CZ  
TESLA BLATNÁ, a.s., Blatná, CZ

(72) Novotný Michal Ing., Ph.D., Praha 9, CZ

Lančok Ján Ing., Ph.D., Panenské Břežany, CZ

More-Chevalier Joris, Ph.D., Anguerny, FR

Fitl Přemysl Ing., Ph.D., Mladé Buky, CZ

Vrňata Martin prof. Dr. Ing., Libeň, CZ

Vlček Jan Ing., Ph.D., Velká Bíteš, CZ

Moravec Vlastík Ing., Blatná, CZ

Bodnár Michal Ing., Ph.D., Protivín, CZ

(54) **Senzorový substrát pro detekci plynných látek**

(22) 30.07.2019

(57) Senzorový substrát je vytvořený na nosiči (1) z materiálu ze skupiny keramika, křemen, sklo, na jehož horní straně (1.1) jsou uspořádány interdigitální elektrody (3) s prvními kontaktními plochami (2) a na jehož spodní straně (1.2) je vytvořen platinový topný meandr (5) s druhými kontaktními plochami (4.1). Interdigitální elektrody (3) na jeho horní straně (1.1) jsou uspořádány ve tvaru osově souměrného kříže o tloušťce vrstvy elektrody 300 nm až 500 nm. Šířka jednotlivých čar interdigitálních elektrod (3) je v rozmezí 30 pm až 50 pm a poměr šířky čáry ku mezeře je 1:1. Na této horní straně (1.1) jsou proti druhým kontaktním plochám (4.1) vytvořeny souose třetí kontaktní plochy (4.2). Třetími kontaktními plochami

(4.2), nosičem (1) a druhými kontaktními plochami (4.1) prochází otvor (6), jehož stěny jsou potaženy kovovým materiálem překrytým vrstvou (7) AgPd pasty a tvoří tak prokov vodivě spojující horní stranu (1.1) se spodní stranou (1.2) nosiče (1). Druhé kontaktní plochy (4.1) na spodní straně (1.2) nosiče (1) jsou propojeny s platinovým topným meandrem majícím tloušťku v rozmezí 600 nm až 1000 nm, šířku čáry 50 až 100 pm.

(74) Ing. Nikola Minks, Ve Struhách 1034/26, Praha 6, 16000

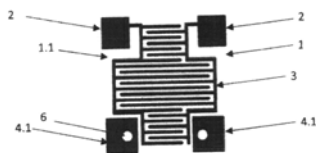

(51) **G01N 31/22** (2006.01)  
**G01N 33/24** (2006.01)  
**G01N 33/38** (2006.01)

(21) **2018-689**

(71) Univerzita Karlova, Praha 1, Staré Město, CZ  
(72) Weiss Tomáš Mgr. et Mgr., Praha 5, Radotín, CZ  
Mareš Jakub Bc., Praha 5, Radotín, CZ  
Bruthans Jiří doc. RNDr., Ph.D., Praha 4, Krč, CZ  
Slavík Martin Mgr., Kolín, Kolín IV, CZ

(54) **Způsob měření hloubky výparové fronty**

(22) 10.12.2018

(57) Způsob měření hloubky výparové fronty, kdy se do porézního materiálu vyvrtá otvor s průměrem do 30 mm, s výhodou do 10 mm, následně se vloží do otvoru jehlice opatřená na alespoň části vnějšího povrchu lepidlem a na něm aplikovaným barvivem v pevné fázi. Ta se ponechá v otvoru po časový úsek alespoň 3 minuty, následně se jehlice z otvoru vytáhne a změř se délka části jehlice, na níž došlo ke změně ve zbarvení barviva, nebo délka části jehlice vnořené do materiálu, na které nedošlo ke změně ve zbarvení barviva, a tím se určí poloha výparové fronty v porézním materiálu.

(74) HARBER IP s.r.o., Dukelských hrdinů 567/52, Praha 7, Holešovice, 17000

(51) **G01T 1/24** (2006.01)  
**H01L 21/768** (2006.01)  
**H01L 27/146** (2006.01)

(21) **2018-535**

(71) ADVACAM s.r.o., Praha 7, Holešovice, CZ  
(72) Jakůbek Jan, Hýskov, CZ  
Jakůbek Martin, Lysá nad Labem, CZ  
Soukup Pavel, Praha 9, Vysočany, CZ

(54) **Způsob výroby elektricky vodivých spojů s 3D uspořádáním mezi komponentami detektoru ionizujícího záření a detektor s elektricky vodivými spoji vyrobenými tímto způsobem**

(22) 09.10.2018

(57) Vynález se týká výroby elektrických vodivých spojů s 3D uspořádáním mezi komponentami detektoru (1) ionizujícího záření, při které se zabráňuje degradaci komponent detektoru vlivem mechanického namáhání, tepelného namáhání, či jejich kombinací. Vynález se zaměřuje na přesně lokalizovanou aplikaci elektrovodivého pojiva mezi elektrickými kontakty (2) desky (5) plošných spojů a elektrickými kontakty (3) čtecího čipu (4) detektoru (1) ionizujícího záření.

(74) PatentCentrum Sedláč & Partners s.r.o., Okružní 2824, České Budějovice, České Budějovice 3, 37001

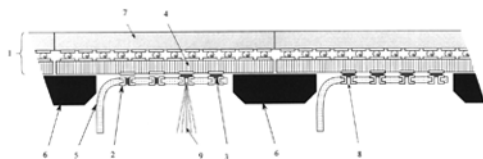

(51) **G08G 1/0965** (2006.01)

(21) **2018-508**

(71) Augsten Roman, Hejnice, CZ

(72) Augsten Roman, Hejnice, CZ

(54) **Konfigurátor rušení rádiových vln a vysílač informačních zpráv do vozidel převážně bezpečnostních složek**

(22) 27.09.2018

(57) Konfigurátor rušení rádiových vln v pásmu FM 88 až 108 MHz je zařízení určené pro rušení radiopřijímačů v automobilech a vysílání informačních zpráv o blízkých se vozidlech bezpečnostních složek jako je vozidlo IZS. Zařízení je určeno pro směrové vysílání za jízdy před vozidlo, tak aby upozorňovalo vozidla na max. 500 m. Po zastavení vozidla v místě zásahu se přepne na všesměrové vysílání.

(51) **H01J 37/20** (2006.01)

**H01J 37/26** (2006.01)

**H01J 37/305** (2006.01)

(21) **2018-539**

(71) Tescan Brno, s.r.o., Brno, Kohoutovice, CZ

(72) Doležel Pavel Ing., Ph.D., Brno, Husovice, CZ

Hrnčář Tomáš Mgr., Ph.D., Řícmanice, CZ

(54) **Zařízení s alespoň jedním polohovatelným držákem vzorků a způsob změny úhlu náklonu držáku a způsob přípravy lamely**

(22) 10.10.2018

(57) Vynález zahrnuje zařízení obsahující elektronový a/nebo iontový tubus, vybavené polohovatelným držákem, dále způsob změny náklonu polohovatelného držáku a způsob přípravy lamel pomocí tohoto držáku. Manipulační stolek (4) je proveden pro změnu polohy roviny pohyblivého prvku (11) vůči rovině úložné plochy (3). Mechanismus pro fixaci pohyblivého prvku (11) zahrnuje protikus (17) uzpůsobený ke znehybnění hřídele (10). Polohovatelný držák si zachovává celý rozsah pohybu manipulačního stolku. Je uzpůsoben ke změně své polohy vůči stolku alespoň v jednom směru, ke změně polohy stačí pouze rozsah pohybů manipulačního stolku a není nutné instalovat žádný další ovládací pohon nebo aktuátor. Způsob změny úhlu náklonu držáku umístěného na manipulačním stolku (2) zahrnuje kroky: umístění polohovatelného držáku (4) s prvním úhlem (22) náklonu držáku a fixačním mechanismem v nepohyblivé poloze, uvolnění fixačního mechanismu pohyblivého prvku (11), otočení manipulačního stolku (2) kolem podélné osy hřídele (10) tak, že rovina pohyblivého prvku (11) a rovina manipulačního stolku (2) svírají druhý úhel (22) náklonu držáku, uvedení fixačního mechanismu pohyblivého prvku (11) do nepohyblivé polohy.

(74) PatentEnter s.r.o., Koliště 1965/13a, Brno, Černá Pole, 60200

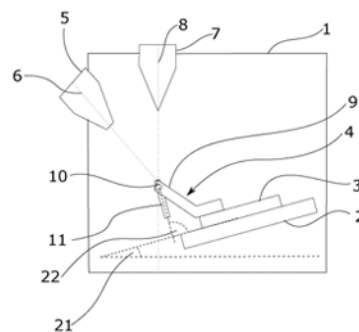

**Zveřejněné přihlášky vynálezů - přehled podle třídících znaků**

(51)		(21)		(51)		(21)
A 01 D 34/416	(2006.01)	2018-641		D 04 H 3/14	(2012.01)	2018-647
A 01 D 101/00	(2006.01)	2018-641		D 04 H 3/16	(2006.01)	2018-647
A 61 F 13/534	(2006.01)	2018-647		F 01 B 1/10	(2006.01)	2018-653
A 61 F 13/538	(2006.01)	2018-647		F 01 B 21/02	(2006.01)	2018-653
A 61 K 31/015	(2006.01)	2018-643		F 02 B 75/24	(2006.01)	2018-653
A 61 K 31/663	(2006.01)	2018-643		F 16 C 27/06	(2006.01)	2018-645
A 61 P 35/00	(2006.01)	2018-643		F 16 C 27/08	(2006.01)	2018-645
B 01 D 3/00	(2006.01)	2018-651		F 16 C 32/04	(2006.01)	2018-645
B 01 D 3/14	(2006.01)	2018-651		F 16 C 39/02	(2006.01)	2018-645
B 01 J 23/42	(2006.01)	2018-651		F 16 C 39/06	(2006.01)	2018-645
B 01 J 23/44	(2006.01)	2018-651		F 16 F 15/26	(2006.01)	2018-653
B 01 J 23/46	(2006.01)	2018-651		G 01 C 21/28	(2006.01)	2018-524
B 23 B 27/22	(2006.01)	2019-33		G 01 N 33/24	(2006.01)	2018-689
B 23 C 5/10	(2006.01)	2019-33		G 01 N 33/38	(2006.01)	2018-689
B 60 K 28/06	(2006.01)	2018-599		G 01 S 19/14	(2010.01)	2018-599
B 60 W 40/04	(2006.01)	2018-524		G 05 D 1/00	(2006.01)	2018-524
B 61 L 25/02	(2006.01)	2018-599		G 06 K 9/62	(2006.01)	2018-524
C 04 B 18/20	(2006.01)	2018-642		H 01 J 37/26	(2006.01)	2018-539
C 07 D 201/04	(2006.01)	2018-651		H 01 J 37/305	(2006.01)	2018-539
C 07 D 223/10	(2006.01)	2018-651		H 01 L 21/768	(2006.01)	2018-535
D 01 H 1/20	(2006.01)	2018-645		H 01 L 27/146	(2006.01)	2018-535
D 04 H 3/05	(2006.01)	2018-647				

**Seznam přihlašovatelů zveřejněných přihlášek vynálezů**

(71)	(21)	(51)	(71)	(21)	(51)		
ADVACAM s.r.o., Praha 7, Holešovice, CZ	2018-535	<b>G 01 T 1/24</b>	(2006.01)	Univerzita Karlova, Praha 1, Staré Město, CZ	2018-689	<b>G 01 N 31/22</b>	(2006.01)
České vysoké učení technické v Praze, Praha 6, Dejvice, CZ	2018-642	<b>C 04 B 18/08</b>	(2006.01)	Vysoká škola chemicko- technologická v Praze, Praha 6, Dejvice, CZ	2018-651	<b>C 07 D 201/16</b>	(2006.01)
Fyzikální ústav AV ČR, v. v. i., Praha 8, Libeň, CZ	2019-496	<b>G 01 N 27/407</b>	(2006.01)	Augsten Roman, Hejnice, CZ	2018-508	<b>G 08 G 1/0965</b>	(2006.01)
REIFENHÄUSER GMBH & CO. KG MASCHINENFABRIK, Troisdorf, DE	2018-647	<b>D 04 H 3/005</b>	(2012.01)	Diviš Václav Ing., Praha 3, Žižkov, CZ	2019-33	<b>B 23 C 5/14</b>	(2006.01)
Rieter CZ s.r.o., Ústí nad Orlicí, CZ	2018-645	<b>D 01 H 1/244</b>	(2006.01)	Knob Václav, Praha 10, Strašnice, CZ	2018-653	<b>F 02 B 63/04</b>	(2006.01)
Roboauto s.r.o., Brno, Královo Pole, CZ	2018-524	<b>B 60 W 30/08</b>	(2012.01)	Nábělek Milan, Háj ve Slezsku, Lhota, CZ	2018-641	<b>A 01 D 34/404</b>	(2006.01)
Tescan Brno, s.r.o., Brno, Kohoutovice, CZ	2018-539	<b>H 01 J 37/20</b>	(2006.01)	Vondra Jiří, 586 01 Jihlava, CZ	2018-599	<b>B 61 L 15/00</b>	(2006.01)
				Zadrazil Jaroslav, Děčín, CZ	2018-643	<b>A 61 K 31/437</b>	(2006.01)



**FG4A**

**Udělené patenty - přehled podle čísel patentů**

V období uzávěrky tohoto čísla Věstníku udělil Úřad průmyslového vlastnictví tyto patenty.

(11)	(51)		(11)	(51)		(11)	(51)	
308339	<i>C 07 C 67/03</i>	(2006.01)	308341	<i>G 01 N 31/22</i>	(2006.01)	308343	<i>G 01 N 27/407</i>	(2006.01)
308340	<i>E 01 B 7/02</i>	(2006.01)	308342	<i>B 23 C 5/14</i>	(2006.01)			

**FG4A**

**Udělené patenty - přehled podle MPT**

(51)	<i>B23C 5/14</i>	(2006.01)	(22)	24.09.2018
	<i>B23C 5/10</i>	(2006.01)	(74)	Ing. Václav Kratochvíl, Husníkova 2086/22, Praha 5, Stodůlky, 15800
	<i>B23B 27/22</i>	(2006.01)		
(11)	308342			
(40)	03.06.2020		(51)	<i>G01N 27/407</i> (2006.01)
(21)	<b>2019-33</b>		(11)	308343
(73)	Diviš Václav Ing., Praha 3, Žižkov, CZ		(40)	03.06.2020
(72)	Diviš Václav Ing., Praha 3, Žižkov, CZ		(21)	<b>2019-496</b>
(54)	<b>Kulová fréza</b>		(73)	Fyzikální ústav AV ČR, v. v. i., Praha 8, Libeň, CZ
(22)	21.01.2019			Vysoká škola chemicko-technologická v Praze, Praha 6, CZ
(74)	Ing. Václav Kratochvíl, Husníkova 2086/22, Praha 5, Stodůlky, 15800			TESLA BLATNÁ, a.s., Blatná, CZ
			(72)	Novotný Michal Ing., Ph.D., Praha 9, CZ
				Lančok Ján Ing., Ph.D., Panenské Břežany, CZ
				More-Chevalier Joris, Ph.D., Anguerny, FR
				Fitl Přemysl Ing., Ph.D., Mladé Buky, CZ
				Vrňata Martin prof. Dr. Ing., Libeň, CZ
				Vlček Jan Ing., Ph.D., Velká Bíteš, CZ
				Moravec Vlastík Ing., Blatná, CZ
				Bodnár Michal Ing., Ph.D., Protivín, CZ
			(54)	<b>Senzorový substrát pro detekci plyných látek</b>
			(22)	30.07.2019
			(74)	Ing. Nikola Minks, Ve Struhách 1034/26, Praha 6, 16000
(51)	<i>C07C 67/03</i>	(2006.01)	(51)	<i>G01N 31/22</i> (2006.01)
	<i>C07C 67/08</i>	(2006.01)		<i>G01N 33/24</i> (2006.01)
	<i>C07C 67/48</i>	(2006.01)		<i>G01N 33/38</i> (2006.01)
	<i>C10L 1/19</i>	(2006.01)	(11)	308341
(11)	308339		(40)	03.06.2020
(40)	30.08.2017		(21)	<b>2018-689</b>
(21)	<b>2016-88</b>		(73)	Univerzita Karlova, Praha 1, Staré Město, CZ
(73)	Nikl Stanislav Ing., Ústí nad Labem Střekov, Brná, CZ		(72)	Weiss Tomáš Mgr. et Mgr., Praha 5, Radotín, CZ
	Melichar Luboš Ing., Ústí nad Labem, CZ			Mareš Jakub Bc., Praha 5, Radotín, CZ
	Kučera Radomír Ing., Ústí nad Labem, CZ			Bruthans Jiří doc. RNDr., Ph.D., Praha 4, Krč, CZ
(72)	Nikl Stanislav Ing., Ústí nad Labem Střekov, Brná, CZ			Slavík Martin Mgr., Kolín, Kolín IV, CZ
	Melichar Luboš Ing., Ústí nad Labem, CZ		(54)	<b>Způsob měření hloubky výparové fronty</b>
	Kučera Radomír Ing., Ústí nad Labem, CZ		(22)	10.12.2018
(54)	<b>Způsob přípravy esterů mastných kyselin esterifikací olejů a tuků s vyšším obsahem volných mastných kyselin methanolem nebo ethanolem</b>		(74)	HARBER IP s.r.o., Dukelských hrdinů 567/52, Praha 7, Holešovice, 17000
(22)	17.02.2016			
(74)	Ing. Stanislav Nikl, Zlatá stezka 323, Ústí nad Labem Střekov, Brná, 40321			
(51)	<i>E01B 7/02</i>	(2006.01)		
(11)	308340			
(40)	01.04.2020			
(21)	<b>2018-501</b>			
(73)	Pražská strojírna a.s., Praha 9, Vnoř, CZ			
(72)	Vodárek Jan, Praha 9, Vnoř, CZ			
(54)	<b>Kolejová výměna s jazykem a okem</b>			

**Seznam majitelů udělených patentů**

(73)	Fyzikální ústav AV ČR, v. v. i., Praha 8, Libeň, CZ	(11)	308343	(51)	<i>G 01 N 27/407</i>	(2006.01)	(73)	Vysoká škola chemicko-technologická v Praze, Praha 6, CZ	(11)	308343	(51)	<i>G 01 N 27/407</i>	(2006.01)
	Pražská strojírna a.s., Praha 9, Vnoř, CZ		308340		<i>E 01 B 7/02</i>	(2006.01)		Diviš Václav Ing., Praha 3, Žižkov, CZ		308342		<i>B 23 C 5/14</i>	(2006.01)
	TESLA BLATNÁ, a.s., Blatná, CZ		308343		<i>G 01 N 27/407</i>	(2006.01)		Kučera Radomír Ing., Ústí nad Labem, CZ		308339		<i>C 07 C 67/03</i>	(2006.01)
	Univerzita Karlova, Praha 1, Staré Město, CZ		308341		<i>G 01 N 31/22</i>	(2006.01)		Melichar Luboš Ing., Ústí nad Labem, CZ		308339		<i>C 07 C 67/03</i>	(2006.01)

(73)	(11)	(51)	
Nikl Stanislav Ing., Ústí nad Labem Střekov, Brná, CZ	308339	<b>C 07 C 67/03</b>	(2006.01)

## Udělené evropské patenty

Evropský patentový úřad udělil následující evropské patenty s účinkem pro Českou republiku. Tyto patenty mohou být zrušeny nebo zachovány v pozměněném znění Evropským patentovým úřadem v řízení o odporu. K tomu, aby nabyl evropský patent účinnosti na území České republiky, je třeba, aby byl Úřadu předložen ve stanovené lhůtě překlad patentového spisu do českého jazyka (§ 35c odst. 2 až 4 zákona č. 527/1990 Sb., v platném znění).

(97) EP 1481210	(47) 20.05.2020	(97) EP 2351071	(47) 20.05.2020	(97) EP 2557663	(47) 20.05.2020	(97) EP 2661858	(47) 20.05.2020
(97) EP 1499433	(47) 20.05.2020	(97) EP 2353354	(47) 20.05.2020	(97) EP 2557666	(47) 20.05.2020	(97) EP 2665206	(47) 20.05.2020
(97) EP 1521427	(47) 20.05.2020	(97) EP 2359476	(47) 20.05.2020	(97) EP 2558025	(47) 20.05.2020	(97) EP 2665228	(47) 20.05.2020
(97) EP 1562226	(47) 20.05.2020	(97) EP 2370921	(47) 20.05.2020	(97) EP 2558871	(47) 20.05.2020	(97) EP 2667879	(47) 20.05.2020
(97) EP 1604535	(47) 20.05.2020	(97) EP 2371081	(47) 20.05.2020	(97) EP 2559080	(47) 20.05.2020	(97) EP 2668359	(47) 20.05.2020
(97) EP 1633555	(47) 20.05.2020	(97) EP 2378912	(47) 20.05.2020	(97) EP 2564630	(47) 20.05.2020	(97) EP 2669048	(47) 20.05.2020
(97) EP 1670997	(47) 20.05.2020	(97) EP 2389003	(47) 20.05.2020	(97) EP 2568671	(47) 20.05.2020	(97) EP 2670089	(47) 20.05.2020
(97) EP 1696014	(47) 20.05.2020	(97) EP 2391450	(47) 20.05.2020	(97) EP 2570166	(47) 20.05.2020	(97) EP 2670594	(47) 20.05.2020
(97) EP 1753256	(47) 20.05.2020	(97) EP 2397678	(47) 20.05.2020	(97) EP 2573970	(47) 20.05.2020	(97) EP 2672065	(47) 20.05.2020
(97) EP 1791337	(47) 20.05.2020	(97) EP 2399796	(47) 20.05.2020	(97) EP 2576117	(47) 20.05.2020	(97) EP 2672544	(47) 20.05.2020
(97) EP 1842891	(47) 20.05.2020	(97) EP 2404485	(47) 20.05.2020	(97) EP 2577094	(47) 20.05.2020	(97) EP 2674630	(47) 20.05.2020
(97) EP 1848284	(47) 20.05.2020	(97) EP 2405074	(47) 20.05.2020	(97) EP 2578929	(47) 20.05.2020	(97) EP 2675200	(47) 20.05.2020
(97) EP 1859446	(47) 20.05.2020	(97) EP 2407557	(47) 20.05.2020	(97) EP 2580935	(47) 20.05.2020	(97) EP 2677187	(47) 20.05.2020
(97) EP 1871461	(47) 20.05.2020	(97) EP 2410917	(47) 20.05.2020	(97) EP 2581197	(47) 20.05.2020	(97) EP 2678915	(47) 20.05.2020
(97) EP 1891744	(47) 20.05.2020	(97) EP 2413197	(47) 20.05.2020	(97) EP 2583713	(47) 20.05.2020	(97) EP 2679258	(47) 20.05.2020
(97) EP 1938652	(47) 20.05.2020	(97) EP 2415032	(47) 20.05.2020	(97) EP 2584014	(47) 20.05.2020	(97) EP 2679997	(47) 20.05.2020
(97) EP 1943802	(47) 20.05.2020	(97) EP 2417523	(47) 20.05.2020	(97) EP 2586242	(47) 20.05.2020	(97) EP 2681719	(47) 20.05.2020
(97) EP 2021523	(47) 20.05.2020	(97) EP 2419326	(47) 20.05.2020	(97) EP 2588313	(47) 20.05.2020	(97) EP 2681745	(47) 20.05.2020
(97) EP 2042738	(47) 20.05.2020	(97) EP 2422287	(47) 20.05.2020	(97) EP 2589484	(47) 20.05.2020	(97) EP 2684898	(47) 20.05.2020
(97) EP 2043671	(47) 20.05.2020	(97) EP 2432126	(47) 20.05.2020	(97) EP 2595129	(47) 20.05.2020	(97) EP 2685181	(47) 20.05.2020
(97) EP 2087627	(47) 20.05.2020	(97) EP 2432843	(47) 20.05.2020	(97) EP 2596635	(47) 20.05.2020	(97) EP 2687617	(47) 20.05.2020
(97) EP 2108105	(47) 20.05.2020	(97) EP 2435082	(47) 20.05.2020	(97) EP 2596983	(47) 20.05.2020	(97) EP 2688480	(47) 20.05.2020
(97) EP 2120749	(47) 20.05.2020	(97) EP 2435706	(47) 20.05.2020	(97) EP 2597857	(47) 20.05.2020	(97) EP 2689182	(47) 20.05.2020
(97) EP 2120778	(47) 20.05.2020	(97) EP 2438448	(47) 20.05.2020	(97) EP 2598175	(47) 20.05.2020	(97) EP 2690416	(47) 20.05.2020
(97) EP 2129059	(47) 20.05.2020	(97) EP 2456702	(47) 20.05.2020	(97) EP 2599748	(47) 20.05.2020	(97) EP 2690857	(47) 20.05.2020
(97) EP 2135379	(47) 20.05.2020	(97) EP 2456945	(47) 20.05.2020	(97) EP 2601427	(47) 20.05.2020	(97) EP 2696112	(47) 20.05.2020
(97) EP 2159427	(47) 20.05.2020	(97) EP 2457487	(47) 20.05.2020	(97) EP 2602140	(47) 20.05.2020	(97) EP 2697020	(47) 20.05.2020
(97) EP 2182730	(47) 20.05.2020	(97) EP 2458316	(47) 20.05.2020	(97) EP 2602900	(47) 20.05.2020	(97) EP 2698178	(47) 20.05.2020
(97) EP 2191483	(47) 20.05.2020	(97) EP 2459355	(47) 20.05.2020	(97) EP 2603844	(47) 20.05.2020	(97) EP 2700854	(47) 20.05.2020
(97) EP 2194631	(47) 20.05.2020	(97) EP 2460361	(47) 20.05.2020	(97) EP 2607854	(47) 20.05.2020	(97) EP 2703075	(47) 20.05.2020
(97) EP 2203620	(47) 20.05.2020	(97) EP 2466658	(47) 20.05.2020	(97) EP 2607921	(47) 20.05.2020	(97) EP 2705710	(47) 20.05.2020
(97) EP 2203996	(47) 20.05.2020	(97) EP 2466837	(47) 20.05.2020	(97) EP 2608960	(47) 20.05.2020	(97) EP 2705711	(47) 20.05.2020
(97) EP 2212054	(47) 20.05.2020	(97) EP 2472084	(47) 20.05.2020	(97) EP 2609129	(47) 20.05.2020	(97) EP 2706572	(47) 20.05.2020
(97) EP 2213095	(47) 20.05.2020	(97) EP 2477731	(47) 20.05.2020	(97) EP 2609778	(47) 20.05.2020	(97) EP 2709099	(47) 20.05.2020
(97) EP 2221263	(47) 20.05.2020	(97) EP 2480852	(47) 20.05.2020	(97) EP 2612824	(47) 20.05.2020	(97) EP 2710744	(47) 20.05.2020
(97) EP 2221591	(47) 20.05.2020	(97) EP 2481058	(47) 20.05.2020	(97) EP 2613186	(47) 20.05.2020	(97) EP 2713353	(47) 20.05.2020
(97) EP 2222426	(47) 20.05.2020	(97) EP 2482382	(47) 20.05.2020	(97) EP 2614278	(47) 20.05.2020	(97) EP 2714611	(47) 20.05.2020
(97) EP 2225690	(47) 20.05.2020	(97) EP 2486349	(47) 20.05.2020	(97) EP 2618209	(47) 20.05.2020	(97) EP 2716354	(47) 20.05.2020
(97) EP 2230775	(47) 20.05.2020	(97) EP 2487482	(47) 20.05.2020	(97) EP 2618276	(47) 20.05.2020	(97) EP 2717016	(47) 20.05.2020
(97) EP 2230904	(47) 20.05.2020	(97) EP 2489041	(47) 20.05.2020	(97) EP 2620815	(47) 20.05.2020	(97) EP 2717813	(47) 20.05.2020
(97) EP 2233837	(47) 20.05.2020	(97) EP 2491493	(47) 20.05.2020	(97) EP 2621783	(47) 20.05.2020	(97) EP 2719135	(47) 20.05.2020
(97) EP 2239497	(47) 20.05.2020	(97) EP 2494932	(47) 20.05.2020	(97) EP 2622335	(47) 20.05.2020	(97) EP 2719138	(47) 20.05.2020
(97) EP 2249392	(47) 20.05.2020	(97) EP 2498671	(47) 20.05.2020	(97) EP 2623416	(47) 20.05.2020	(97) EP 2719951	(47) 20.05.2020
(97) EP 2257710	(47) 20.05.2020	(97) EP 2499004	(47) 20.05.2020	(97) EP 2623761	(47) 20.05.2020	(97) EP 2722706	(47) 20.05.2020
(97) EP 2280276	(47) 20.05.2020	(97) EP 2501950	(47) 20.05.2020	(97) EP 2626553	(47) 20.05.2020	(97) EP 2723878	(47) 20.05.2020
(97) EP 2284357	(47) 20.05.2020	(97) EP 2502038	(47) 20.05.2020	(97) EP 2628019	(47) 20.05.2020	(97) EP 2724280	(47) 20.05.2020
(97) EP 2286759	(47) 20.05.2020	(97) EP 2504126	(47) 20.05.2020	(97) EP 2628449	(47) 20.05.2020	(97) EP 2725711	(47) 20.05.2020
(97) EP 2294150	(47) 20.05.2020	(97) EP 2505319	(47) 20.05.2020	(97) EP 2629998	(47) 20.05.2020	(97) EP 2727133	(47) 20.05.2020
(97) EP 2299224	(47) 20.05.2020	(97) EP 2505604	(47) 20.05.2020	(97) EP 2631935	(47) 20.05.2020	(97) EP 2729071	(47) 20.05.2020
(97) EP 2306353	(47) 20.05.2020	(97) EP 2516856	(47) 20.05.2020	(97) EP 2632330	(47) 20.05.2020	(97) EP 2729760	(47) 20.05.2020
(97) EP 2308108	(47) 20.05.2020	(97) EP 2518078	(47) 20.05.2020	(97) EP 2634402	(47) 20.05.2020	(97) EP 2731778	(47) 20.05.2020
(97) EP 2311088	(47) 20.05.2020	(97) EP 2518547	(47) 20.05.2020	(97) EP 2634574	(47) 20.05.2020	(97) EP 2732746	(47) 20.05.2020
(97) EP 2313957	(47) 20.05.2020	(97) EP 2520848	(47) 20.05.2020	(97) EP 2635673	(47) 20.05.2020	(97) EP 2734381	(47) 20.05.2020
(97) EP 2317079	(47) 20.05.2020	(97) EP 2520950	(47) 20.05.2020	(97) EP 2637045	(47) 20.05.2020	(97) EP 2735948	(47) 20.05.2020
(97) EP 2320991	(47) 20.05.2020	(97) EP 2523004	(47) 20.05.2020	(97) EP 2637341	(47) 20.05.2020	(97) EP 2735979	(47) 20.05.2020
(97) EP 2323584	(47) 20.05.2020	(97) EP 2524098	(47) 20.05.2020	(97) EP 2637342	(47) 20.05.2020	(97) EP 2736158	(47) 20.05.2020
(97) EP 2328106	(47) 20.05.2020	(97) EP 2525419	(47) 20.05.2020	(97) EP 2639732	(47) 20.05.2020	(97) EP 2736515	(47) 20.05.2020
(97) EP 2329012	(47) 20.05.2020	(97) EP 2527973	(47) 20.05.2020	(97) EP 2642936	(47) 20.05.2020	(97) EP 2737776	(47) 20.05.2020
(97) EP 2333164	(47) 20.05.2020	(97) EP 2532050	(47) 20.05.2020	(97) EP 2647137	(47) 20.05.2020	(97) EP 2740149	(47) 20.05.2020
(97) EP 2333682	(47) 20.05.2020	(97) EP 2536075	(47) 20.05.2020	(97) EP 2649419	(47) 20.05.2020	(97) EP 2741189	(47) 20.05.2020
(97) EP 2334525	(47) 20.05.2020	(97) EP 2536195	(47) 20.05.2020	(97) EP 2651768	(47) 20.05.2020	(97) EP 2741338	(47) 20.05.2020
(97) EP 2344020	(47) 20.05.2020	(97) EP 2538996	(47) 20.05.2020	(97) EP 2651811	(47) 20.05.2020	(97) EP 2741399	(47) 20.05.2020
(97) EP 2344040	(47) 20.05.2020	(97) EP 2540773	(47) 20.05.2020	(97) EP 2652756	(47) 20.05.2020	(97) EP 2743152	(47) 20.05.2020
(97) EP 2345374	(47) 20.05.2020	(97) EP 2541369	(47) 20.05.2020	(97) EP 2652901	(47) 20.05.2020	(97) EP 2744817	(47) 20.05.2020
(97) EP 2345887	(47) 20.05.2020	(97) EP 2544662	(47) 20.05.2020	(97) EP 2653162	(47) 20.05.2020	(97) EP 2746645	(47) 20.05.2020
(97) EP 2349407	(47) 20.05.2020	(97) EP 2551914	(47) 20.05.2020	(97) EP 2654811	(47) 20.05.2020	(97) EP 2749990	(47) 20.05.2020
(97) EP 2350868	(47) 20.05.2020	(97) EP 2553605	(47) 20.05.2020	(97) EP 2658124	(47) 20.05.2020	(97) EP 2750518	(47) 20.05.2020
(97) EP 2350898	(47) 20.05.2020	(97) EP 2557370	(47) 20.05.2020	(97) EP 2661692	(47) 20.05.2020	(97) EP 2751034	(47) 20.05.2020









(97) EP 3514429 (47) 20.05.2020	(97) EP 3525632 (47) 20.05.2020	(97) EP 3545927 (47) 20.05.2020	(97) EP 3562890 (47) 20.05.2020
(97) EP 3514892 (47) 20.05.2020	(97) EP 3526621 (47) 20.05.2020	(97) EP 3546357 (47) 20.05.2020	(97) EP 3565475 (47) 20.05.2020
(97) EP 3515200 (47) 20.05.2020	(97) EP 3528042 (47) 20.05.2020	(97) EP 3547493 (47) 20.05.2020	(97) EP 3570868 (47) 20.05.2020
(97) EP 3515310 (47) 20.05.2020	(97) EP 3533258 (47) 20.05.2020	(97) EP 3550621 (47) 20.05.2020	(97) EP 3571874 (47) 20.05.2020
(97) EP 3515317 (47) 20.05.2020	(97) EP 3534496 (47) 20.05.2020	(97) EP 3550622 (47) 20.05.2020	(97) EP 3575102 (47) 20.05.2020
(97) EP 3517509 (47) 20.05.2020	(97) EP 3534851 (47) 20.05.2020	(97) EP 3550814 (47) 20.05.2020	(97) EP 3576045 (47) 20.05.2020
(97) EP 3519377 (47) 20.05.2020	(97) EP 3537976 (47) 20.05.2020	(97) EP 3551112 (47) 20.05.2020	(97) EP 3579553 (47) 20.05.2020
(97) EP 3519679 (47) 20.05.2020	(97) EP 3537998 (47) 20.05.2020	(97) EP 3552365 (47) 20.05.2020	(97) EP 3579756 (47) 20.05.2020
(97) EP 3520494 (47) 20.05.2020	(97) EP 3539411 (47) 20.05.2020	(97) EP 3555434 (47) 20.05.2020	(97) EP 3580016 (47) 20.05.2020
(97) EP 3520887 (47) 20.05.2020	(97) EP 3543053 (47) 20.05.2020	(97) EP 3557125 (47) 20.05.2020	(97) EP 3581083 (47) 20.05.2020
(97) EP 3521221 (47) 20.05.2020	(97) EP 3544008 (47) 20.05.2020	(97) EP 3558469 (47) 20.05.2020	(97) EP 3584462 (47) 20.05.2020
(97) EP 3521986 (47) 20.05.2020	(97) EP 3544253 (47) 20.05.2020	(97) EP 3559911 (47) 20.05.2020	(97) EP 3601432 (47) 20.05.2020
(97) EP 3524926 (47) 20.05.2020	(97) EP 3544767 (47) 20.05.2020	(97) EP 3560274 (47) 20.05.2020	(97) EP 3601437 (47) 20.05.2020
(97) EP 3525015 (47) 20.05.2020	(97) EP 3545305 (47) 20.05.2020	(97) EP 3561366 (47) 20.05.2020	(97) EP 3621463 (47) 20.05.2020
(97) EP 3525445 (47) 20.05.2020	(97) EP 3545541 (47) 20.05.2020	(97) EP 3561704 (47) 20.05.2020	(97) EP 3622781 (47) 20.05.2020

### Zveřejněné překlady evropských patentových spisů

U následujících udělených evropských patentů s účinky pro Českou republiku byl majitelem předložen překlad patentového spisu do českého jazyka (§ 35c odst. 2 až 4 zákona č. 527/1990 Sb., v platném znění). Údaje jsou řazeny vzestupně podle čísel evropských patentů.

(97) <b>EP 2129952</b>	<i>E01C 7/20</i>	(2006.01)
(47) 18.03.2020	<i>E01C 7/22</i>	(2006.01)
(97) 09.10.2008	<i>E01C 7/26</i>	(2006.01)
(51) <b>F16L 15/04</b>	<i>E01C 7/35</i>	(2006.01)
(96) 02.04.2008	<i>E01C 11/00</i>	(2006.01)
(96) 08740067.7	<i>E01C 19/05</i>	(2006.01)
(73) Nippon Steel Corporation, Tokyo 100-8071, JP	<i>E01C 19/08</i>	(2006.01)
VALLOUREC OIL AND GAS FRANCE, 59620 Aulnoye-Aymeries, FR	<i>E01C 19/10</i>	(2006.01)
(72) NAKAMURA, Keiichi, Osaka-shi Osaka 541-0041, JP	<i>E01C 19/16</i>	(2006.01)
HAMAMOTO, Takahiro, Osaka-shi Osaka 5410041, JP	<i>E01C 23/06</i>	(2006.01)
SUGINO, Masaaki, Osaka-shi Osaka 541-0041, JP	<i>E01C 23/12</i>	(2006.01)
YAMAGUCHI, Suguru, Osaka-shi Osaka 541-0041, JP	<i>C04B 111/00</i>	(2006.01)
(54) <b>Závitový spoj pro ocelové trubky</b>	(96) 05.08.2009	
(32) 2007096624	(96) 09791181.2	
(31) 02.04.2007	(73) A.L.M. Holding Company, Onalaska, WI 54650, US	
(33) JP	(72) REINKE, Gerald, H., La Crosse, WI 54601, US	
(86) PCT/JP2008/056964	LANGE, David, La Crosse, WI 54601, US	
(87) WO 2008/120828	BAUMGARDNER, Gaylon, L., Jackson, MS 39211, US	
(74) A. Holas & partner, Patentová a známková kancelář, Ing. Mgr. Hana Holasová, Křižová 105/4, Brno, Staré Brno, 60300	DUKATZ, Ervin, La Crosse, WI 54601, US	
A. Holas & partner, Patentová a známková kancelář, Ing. Mgr. Hana Holasová, Křižová 105/4, Brno, Staré Brno, 60300	(54) <b>Způsob recyklace asfaltu za studena na místě použitím pěněního asfaltu a mazací přísady</b>	
(97) <b>EP 2176183</b>	(32) 86331 P	
(47) 04.03.2020	(31) 05.08.2008	
(97) 12.02.2009	(33) US	
(51) <b>C03C 25/32</b>	(86) PCT/US2009/052830	
<b>E04B 1/78</b>	(87) WO 2010/017283	
<b>D06M 15/03</b>	(74) PATENTSERVIS Praha a.s., Na Podkovce 281/10, Praha 4, Podolí, 14700	
(96) 01.08.2008		
(96) 08786793.3	(97) <b>EP 2316030</b>	
(73) Knauf Insulation SPRL, 4600 Visé, BE	(47) 21.08.2019	
(72) HAMPSON, Carl, St Helens Merseyside WA10 3NS, GB	(97) 28.01.2010	
MUELLER, Gert, Shelbyville, Indiana 46176, US	(51) <b>G01N 33/566</b>	(2006.01)
APPLEY, Charles, Shelbyville, Indiana 46176, US	<b>G01N 33/53</b>	(2006.01)
(54) <b>Izolace z minerální vlny</b>	<b>G01N 33/50</b>	(2006.01)
(32) 0715100, 0807777, 0810297	(96) 24.07.2009	
(31) 03.08.2007, 29.04.2008, 06.06.2008	(96) 09801086.1	
(33) GB, GB, GB	(73) Wagner, Richard W., Cambridge, MA 02138, US	
(86) PCT/EP2008/060178	(72) WAGNER, Richard, W, Cambridge, MA 02138, US	
(87) WO 2009/019232	LITOVCHICK, Alexander, Brookline, MA 02445, US	
(74) Všetečka Zelený Švorčík a partneři, advokátní a patentová kancelář, JUDr. Michal Havlík, Hálkova 1406/2, Praha 2, Nové Město, 12000	(54) <b>Způsoby proteinového skřínku</b>	
	(32) 83813 P, 90111 P, 170029 P	
	(31) 25.07.2008, 19.08.2008, 16.04.2009	
	(33) US, US, US	
	(86) PCT/US2009/051716	
	(87) WO 2010/011944	
	(74) Všetečka Zelený Švorčík a partneři, advokátní a patentová kancelář, JUDr. Michal Havlík, Hálkova 1406/2, Praha 2, Nové Město, 12000	
(97) <b>EP 2310460</b>		
(47) 18.12.2019		
(97) 11.02.2010		
(51) <b>C08L 95/00</b>	(97) <b>EP 2316631</b>	
<b>C10C 3/00</b>	(47) 30.10.2019	
<b>C04B 26/26</b>	(97) 21.01.2010	
<b>C08J 9/00</b>	(51) <b>B29C 44/18</b>	(2006.01)
<b>C09D 195/00</b>	<b>B29C 44/08</b>	(2006.01)
<b>E01C 7/08</b>	<b>B29C 44/02</b>	(2006.01)
<b>E01C 7/18</b>		



	<b>B29C 45/16</b>	(2006.01)	(74)	ZIVKO MIJATOVIC & PARTNERS s.r.o., Jugoslávských partyzánů 639/26, Praha 6, 16000
	<b>B29C 45/14</b>	(2006.01)		
	<b>B29C 45/00</b>	(2006.01)		
(96)	15.07.2008		(97)	<b>EP 2379630</b>
(96)	08778980.6		(47)	19.02.2020
(73)	Craemer GmbH, 33442 Herzebrock, DE		(97)	29.07.2010
(72)	Sosa Bravo, Sergio, Coyoacan 04200 Distrito Federal, MX		(51)	<b>C04B 7/52</b> (2006.01)
(54)	<b>Postup výroby produktů z tvářeného plastu mající stěny vyztužené vstříknutím termoplastických pěn</b>			<b>C04B 28/02</b> (2006.01)
(86)	PCT/MX2008/000090			<b>C04B 24/26</b> (2006.01)
(87)	WO 2010/008264			C04B 103/52 (2006.01)
(74)	Čermák a spol., JUDr. Karel Čermák Ph.D., LL.M., Elišky Peškové 735/15, Praha 5, Smíchov, 15000		(96)	15.01.2010
			(96)	10733772.7
			(73)	GCP Applied Technologies Inc., Cambridge, MA 02140, US
			(72)	CHEUNG, Josephine, Lexington, MA 02421, US
(97)	<b>EP 2347172</b>			SILVA, Denise, Arlington, MA 02474, US
(47)	22.01.2020			CHUN, Byong-Wa, Rancho Palos Verdes, CA 90275, US
(97)	14.05.2010			SATO, Masahiro, Kashiwara-shi, Osaka 582-0026, JP
(51)	<b>G03B 21/20</b> (2006.01)		(54)	<b>Odolný polykarboxylát obsahující etherové vazby pro přípravu cementových materiálů mletím</b>
	<b>F21V 9/08</b> (2018.01)		(32)	146177 P, 235577 P
	<b>H01L 33/50</b> (2010.01)		(31)	21.01.2009, 20.08.2009
	<b>F21Y 101/00</b> (2016.01)		(33)	US, US
	<b>F21V 23/04</b> (2006.01)		(86)	PCT/US2010/021149
	<b>F21W 131/405</b> (2006.01)		(87)	WO 2010/085425
	<b>F21Y 105/00</b> (2016.01)		(74)	A. Holas & partner, Patentová a známková kancelář, Ing. Mgr. Hana Holasová, Křížová 105/4, Brno, Staré Brno, 60300
	<b>F21Y 113/13</b> (2016.01)			
	<b>F21Y 115/10</b> (2016.01)			
	<b>F21K 9/64</b> (2016.01)			
(96)	03.11.2009		(97)	<b>EP 2403100</b>
(96)	09759792.6		(47)	11.03.2020
(73)	Signify Holding B.V., 5656 AE Eindhoven, NL		(97)	04.01.2012
(72)	LENDERINK, Egbert, NL-5656 AE Eindhoven, NL		(51)	<b>H02J 50/12</b> (2016.01)
	VAN AS, Marco, NL-5656 AE Eindhoven, NL			<b>H02J 50/40</b> (2016.01)
	VAN DER BURGT, Petrus, J., M., NL-5656 AE Eindhoven, NL			<b>H02J 50/80</b> (2016.01)
(54)	<b>Osvětlovací zařízení</b>			<b>H02M 3/335</b> (2006.01)
(32)	08168442		(96)	22.01.2004
(31)	06.11.2008		(96)	11181822.5
(33)	EP		(73)	Philips IP Ventures B.V., 5656 AE Eindhoven, NL
(86)	PCT/IB2009/054874		(72)	Baarman, David W., Fennville, MI Michigan 49408, US
(87)	WO 2010/052640		(54)	<b>Adaptivní indukční napájecí zdroj s komunikací</b>
(74)	Všetečka Zelený Švorčík a partneři, advokátní a patentová kancelář, JUDr. Michal Havlík, Hálkova 1406/2, Praha 2, Nové Město, 12000		(32)	444794 P, 689148
			(31)	04.02.2003, 20.10.2003
			(33)	US, US
			(74)	PATENTSERVIS Praha a.s., Na Podkovce 281/10, Praha 4, Podolí, 14700
(97)	<b>EP 2350912</b>			
(47)	08.01.2020			
(97)	15.04.2010		(97)	<b>EP 2424699</b>
(51)	<b>G06F 21/30</b> (2013.01)		(47)	25.03.2020
	<b>G06Q 10/08</b> (2012.01)		(97)	04.11.2010
	<b>G06F 16/955</b> (2019.01)		(51)	<b>B23B 27/16</b> (2006.01)
(96)	10.10.2008		(96)	28.03.2010
(96)	08805227.9		(96)	10720825.8
(73)	OI Europe Sàrl, 1030 Bussigny-près-Lausanne, CH		(73)	Iscar Ltd., 24959 Tefen, IL
(72)	DANGMANN, Olivier, F-69400 Villefranche sur Saône, FR		(72)	HECHT, Gil, 22443 Nahariya, IL
	DESHERAUD, Gilles, F-69009 Lyon, FR		(54)	<b>Řezná vložka a sestava řezné vložky</b>
(54)	<b>Způsob autorizace produktu v nádobě a přidružený způsob ověření původnosti výrobku a jeho nádoby</b>		(32)	19837609
(86)	PCT/EP2008/063634		(31)	26.04.2009
(87)	WO 2010/040415		(33)	IL
(74)	Traplová Hakr Kubát, advokátní a patentová kancelář, Ing. Eduard Hakr patentový zástupce, Přístavní 531/24, Praha 7, Holešovice, 17000		(86)	PCT/IL2010/000263
	Traplová Hakr Kubát, advokátní a patentová kancelář, Ing. Eduard Hakr patentový zástupce, Přístavní 24, Praha 7, 17000		(87)	WO 2010/125554
			(74)	INPARTNERS GROUP, Ing. Dušan Kendereški, Tuřanka 1519/115a, Brno, Slatina, 62700
(97)	<b>EP 2377501</b>		(97)	<b>EP 2442771</b>
(47)	12.02.2020		(47)	05.02.2020
(97)	19.10.2011		(97)	23.12.2010
(51)	<b>A61F 13/53</b> (2006.01)		(51)	<b>A61K 31/12</b> (2006.01)
(96)	10.11.2010			<b>A61K 31/216</b> (2006.01)
(96)	10190691.5			<b>A61K 31/573</b> (2006.01)
(73)	Corman S.p.A., 20084 Lacchiarella MI, IT			<b>A61K 31/618</b> (2006.01)
(72)	Conio, Guido, I-20084, Lacchiarella (MI), IT			<b>A61P 17/02</b> (2006.01)
	Mantovani, Giorgio, I-20084, Lacchiarella (MI), IT			<b>A61P 17/18</b> (2006.01)
(54)	<b>Absorpční předmět s výplní s matricovým zhotovením a způsob jeho výroby</b>			<b>A61P 29/00</b> (2006.01)
(32)	MI20091998			<b>A61F 13/00</b> (2006.01)
(31)	13.11.2009			<b>A61K 47/02</b> (2006.01)
(33)	IT			<b>A61K 47/22</b> (2006.01)
				<b>A61K 47/24</b> (2006.01)
				<b>A61K 47/34</b> (2017.01)

- (96) **A61K 9/00** (2006.01)  
(96) **A61L 26/00** (2006.01)  
(96) **A61Q 17/04** (2006.01)  
(96) **A61K 8/00** (2006.01)
- (96) 18.06.2010  
(96) 10790269.4  
(73) Advanced Bio-Technologies, Inc., Suwanee, GA 30024, US  
(72) GUILBAUD, Paul, Largo FL 33774, US  
(54) **Silikonový prostředek pro léčení jizev**  
(32) 487489  
(31) 18.06.2009  
(33) US  
(86) PCT/US2010/039181  
(87) WO 2010/148310  
(74) KOREJZOVA LEGAL v.o.s., JUDr. Petra Sauvage de Brantes, Korunní 810/104, Praha 10, Vinohrady, 10100
- 
- (97) **EP 2465581**  
(47) 05.02.2020  
(97) 20.06.2012  
(51) **A61Q 7/00** (2006.01)  
**A61K 8/49** (2006.01)  
(96) 15.12.2010  
(96) 10195263.8  
(73) Energenesis Biomedical Co., Ltd., New Taipei City 235, TW  
(72) Chen, Han-Min, Da'an District Taipei City 106, TW  
Chin, Li-Te, North District Hsinchu City, TW  
(54) **Neterapeutické použití a kompozice pro podporu růstu vlasů**  
(74) Čermák a spol., JUDr. Karel Čermák Ph.D., LL.M., Elišky Peškové 735/15, Praha 5, Smíchov, 15000
- 
- (97) **EP 2509593**  
(47) 12.02.2020  
(97) 16.06.2011  
(51) **C07K 14/56** (2006.01)  
**A61K 31/40** (2006.01)  
**A61K 38/21** (2006.01)  
**A61P 35/00** (2006.01)  
**A61P 31/12** (2006.01)  
**A61P 31/00** (2006.01)  
**A61K 47/60** (2017.01)  
(96) 09.12.2010  
(96) 10836693.1  
(73) PharmaEssentia Corporation, Taipei 115, TW  
(72) LIN, Ko-Chung, Lexington Massachusetts 02421, US  
WIDMANN, Rudolf, Dr., A-3002 Purkesdorf, AT  
(54) **Terapeutické použití konjugátů protein-polymer**  
(32) 285411 P  
(31) 10.12.2009  
(33) US  
(86) PCT/US2010/059714  
(87) WO 2011/072138  
(74) Traplová Hakr Kubát, advokátní a patentová kancelář, Ing. Eduard Hakr patentový zástupce, Přístavní 24, Praha 7, 17000
- 
- (97) **EP 2515741**  
(47) 08.01.2020  
(97) 30.06.2011  
(51) **A61B 1/045** (2006.01)  
**A61B 1/00** (2006.01)  
**A61B 1/06** (2006.01)  
**A61B 1/267** (2006.01)  
(96) 25.10.2010  
(96) 10801111.5  
(73) XION GmbH, 13127 Berlin, DE  
(72) LASER, Helmut, 13156 Berlin, DE  
THOMAS, Björn, 16562 Bergfelde, DE  
(54) **Způsob stroboskopického zkoumání opakujících se pochodů a uspořádání k provádění tohoto způsobu**  
(32) 102009060500  
(31) 22.12.2009  
(33) DE
- 
- (86) PCT/DE2010/001246  
(87) WO 2011/076159  
(74) Kania, Sedlák, Smola, s.r.o., Mendlovo náměstí 907/1a, Brno, Staré Brno, 60300
- 
- (97) **EP 2569008**  
(47) 25.12.2019  
(97) 17.11.2011  
(51) **A61K 39/02** (2006.01)  
**C07K 14/20** (2006.01)  
(96) 13.05.2011  
(96) 11720967.6  
(73) Baxalta Incorporated, Bannockburn, IL 60015, US  
Baxalta GmbH, 6300 Zug, CH  
The Research Foundation for The State University of New York, Albany, 12207, NY, US  
Brookhaven Science Associates LLC, Upton, New York 11973-50000, US  
(72) CROWE, Brian, A., A-2100 Leobendorf, AT  
LIVEY, Ian, A-1220 Vienna, AT  
O'ROURKE, Maria, A-1210 Wiener Neudorf, AT  
SCHWENDINGER, Michael, A-7100 Neusiedl Am See, AT  
DUNN, John, J. (deceased), Bellport, NY 11713-2717, US  
LUFT, Benjamin, J., Riverhead, NY 11901, US  
(54) **Chimery OSPA a jejich použití ve vakcínách**  
(32) 334901 P  
(31) 14.05.2010  
(33) US  
(86) PCT/US2011/036533  
(87) WO 2011/143623  
(74) Všeťečka Zelený Švorčík a partneři, advokátní a patentová kancelář, JUDr. Michal Havlík, Hálkova 1406/2, Praha 2, Nové Město, 12000
- 
- (97) **EP 2583431**  
(47) 04.12.2019  
(97) 22.12.2011  
(51) **H04L 29/06** (2006.01)  
**H04M 3/51** (2006.01)  
**H04M 7/00** (2006.01)  
(96) 30.05.2011  
(96) 11738036.0  
(73) Whisbi Technologies, S.L., 28050 Madrid, ES  
(72) CANTERO ESCOLÁ, José Luis, E-08750 Molins de Rei, ES  
BISBE TOSAT, Alex, E-08173 Sant Cugat Del Valles, ES  
(54) **Proces pro obchodní komunikaci**  
(32) 815476  
(31) 15.06.2010  
(33) US  
(86) PCT/IB2011/001179  
(87) WO 2011/158078  
(74) Rott, Růžička & Guttmann a spol., Vyskočilova 1566, Praha 4, Michle, 14000
- 
- (97) **EP 2593699**  
(47) 19.02.2020  
(97) 19.01.2012  
(51) **F16K 11/07** (2006.01)  
**F16K 31/04** (2006.01)  
**F16K 3/24** (2006.01)  
**F15B 13/044** (2006.01)  
(96) 08.07.2011  
(96) 11807306.3  
(73) MAC Valves, Inc., Wixom, Michigan 48393, US  
(72) YAHR, Paul A., Brighton, MI 48116, US  
WILLIAMS, Kevin C., Wixom, MI 48393, US  
(54) **Vyvažovací ventil pro regulaci průtoku ovládaný krokovým motorem**  
(32) 836214  
(31) 14.07.2010  
(33) US  
(86) PCT/US2011/043298  
(87) WO 2012/009208  
(74) Rott, Růžička & Guttmann a spol., Vyskočilova 1566, Praha 4, Michle, 14000
- 
- (97) **EP 2632581**  
(47) 04.03.2020  
(97) 05.04.2012

(51) <b>B01J 2/06</b>	(2006.01)	(97) 07.03.2013	
<b>B01J 2/08</b>	(2006.01)	(51) <b>A01K 67/027</b>	(2006.01)
<b>B01J 2/18</b>	(2006.01)	<b>G01N 33/00</b>	(2006.01)
(96) 30.09.2011		(96) 24.08.2012	
(96) 11767292.3		(96) 12828793.5	
(73) Midatech Pharma (Wales) Limited, Cardiff CF24 0AA, GB		(73) Yecuris Corporation, Tigard, 97224, OR, US	
(72) PALMER, Daniel, Cardiff CF24 4JH, GB		(72) BIAL, John R., Portland, Oregon 97223, US	
SHADICK, Owen, Cardiff CF5 5PT, GB		WILSON, Elizabeth M., Tualatin, Oregon 97062, US	
(54) <b>Způsob výroby tuhých perliček</b>		(54) <b>NA fumarylacetoacetát hydrolázu (fah) deficientní a imunodeficientní krysy a jejich použití</b>	
(32) 201016436		(32) 201161527865 P	
(31) 30.09.2010		(31) 26.08.2011	
(33) GB		(33) US	
(86) PCT/GB2011/051859		(86) PCT/US2012/052306	
(87) WO 2012/042274		(87) WO 2013/032918	
(74) Rott, Růžička & Guttman a spol., Vyskočilova 1566, Praha 4, Michle, 14000		(74) Kania, Sedlák, Smola, s.r.o., Mendlovo náměstí 907/1a, Brno, Staré Brno, 60300	
<hr/>			
(97) <b>EP 2651848</b>		(97) <b>EP 2758329</b>	
(47) 12.02.2020		(47) 12.02.2020	
(97) 21.06.2012		(97) 28.03.2013	
(51) <b>C04B 28/02</b>	(2006.01)	(51) <b>B65H 33/16</b>	(2006.01)
<b>C04B 28/04</b>	(2006.01)	<b>B65H 31/20</b>	(2006.01)
<b>C04B 28/08</b>	(2006.01)	<b>B65H 31/26</b>	(2006.01)
<b>C04B 28/14</b>	(2006.01)	<b>B65H 31/30</b>	(2006.01)
<b>C04B 40/00</b>	(2006.01)	<b>B31B 70/98</b>	(2017.01)
(96) 15.12.2011		(96) 18.09.2012	
(96) 11794521.2		(96) 12762263.7	
(73) Chryso, 92440 Issy-Les-Moulineaux, FR		(73) LEMO Maschinenbau GmbH, 53859 Niederkassel-Mondorf, DE	
(72) EYCHENNE-BARON, Christophe, F-92340 Bourg-la-Reine, FR		(72) FENNINGER, Wili, 51570 Windeck, DE	
AYME, Karen, F-45300 Pithiviers, FR		(54) <b>Zařízení a způsob pro stohování sáčků z plastové fólie</b>	
(54) <b>Způsob redukce chromu VI pomocí adjuvans na bázi železa</b>		(32) 102011113569	
(32) 1060554		(31) 19.09.2011	
(31) 15.12.2010		(33) DE	
(33) FR		(86) PCT/EP2012/068305	
(86) PCT/EP2011/072921		(87) WO 2013/041510	
(87) WO 2012/080402		(74) Všeťečka Zelený Švorčík a partneři, advokátní a patentová kancelář, JUDr. Michal Havlík, Hálkova 1406/2, Praha 2, Nové Město, 12000	
(74) A. Holas & partner, Patentová a známková kancelář, Ing. Mgr. Hana Holasová, Křížová 105/4, Brno, Staré Brno, 60300		<hr/>	
(97) <b>EP 2669530</b>		(97) <b>EP 2771659</b>	
(47) 20.11.2019		(47) 26.02.2020	
(97) 04.12.2013		(97) 02.05.2013	
(51) <b>F16B 2/14</b>	(2006.01)	(51) <b>G01K 7/02</b>	(2006.01)
<b>F16B 12/20</b>	(2006.01)	(96) 02.08.2012	
<b>F16B 12/32</b>	(2006.01)	(96) 12743721.8	
(96) 09.05.2013		(73) GÜNTHER Heisskanaltechnik GmbH, 35066 Frankenberg, DE	
(96) 13167173.7		(72) SOMMER, Siegrid, 35099 Burgwald, DE	
(73) Pataki, Mihaly, 6000 Kecskemet, HU		GÜNTHER, Herbert, 35108 Allendorf, DE	
(72) Pataki, Mihaly, 6000 Kecskemet, HU		ZIMMERMANN, Frédéric, 35066 Frankenberg, DE	
(54) <b>Ukotvovací uspořádání pro upevnění členů k sobě navzájem</b>		SOMMER, Stefan, 35099 Burgwald, DE	
(32) 1200336		(54) <b>TERMOČLÁNEK</b>	
(31) 01.06.2012		(32) 102011054803	
(33) HU		(31) 25.10.2011	
(74) Všeťečka Zelený Švorčík a partneři, advokátní a patentová kancelář, JUDr. Michal Havlík, Hálkova 1406/2, Praha 2, Nové Město, 12000		(33) DE	
<hr/>			
(97) <b>EP 2733039</b>		(86) PCT/EP2012/065202	
(47) 08.01.2020		(87) WO 2013/060496	
(97) 21.05.2014		(74) Všeťečka Zelený Švorčík a partneři, advokátní a patentová kancelář, JUDr. Michal Havlík, Hálkova 1406/2, Praha 2, Nové Město, 12000	
(51) <b>B61D 17/10</b>	(2006.01)	<hr/>	
(96) 13.11.2013		(97) <b>EP 2772301</b>	
(96) 13192716.2		(47) 12.02.2020	
(73) Bombardier Transportation GmbH, 10785 Berlin, DE		(97) 03.09.2014	
(72) Newesely, Gerald, 1090 Wien, AT		(51) <b>B01D 53/56</b>	(2006.01)
Fischer, Michael, 1210 Wien, AT		(96) 02.12.2011	
Petto, Michael, 1220 Wien, AT		(96) 14152889.3	
(54) <b>Lokální dopravní kolejové vozidlo, s výhodou nízkopodlažní odpružené vozidlo, ve více kloubovém provedení</b>		(73) Mehltau & Steinfath Umwelttechnik GmbH, 45133 Essen, DE	
(32) 102012220806		(72) VON DER HEIDE, Bernd, 45133 Essen, DE	
(31) 14.11.2012		(54) <b>Způsob a zařízení ke snížení obsahu oxidů dusíku</b>	
(33) DE		(32) 102011105142, 102011105419	
(74) Macek and Partners, Mgr. Jiří Macek, Sázavská 751/16, Praha 2, Vinohrady, 12000		(31) 09.06.2011, 20.06.2011	
<hr/>			
(97) <b>EP 2747551</b>		(33) DE, DE	
(47) 12.02.2020		(74) PATENTSERVIS Praha a.s., Na Podkovce 281/10, Praha 4, Podolí, 14700	
<hr/>			
(97) <b>EP 2780003</b>		(97) <b>EP 2780003</b>	
(47) 19.02.2020		(47) 19.02.2020	

- (97) 23.05.2013  
(51) **A61K 9/50** (2006.01)  
**A61K 31/573** (2006.01)  
(96) 19.11.2012  
(96) 12806617.2  
(73) Diurnal Limited, Heath Park Cardiff CF14 4UJ, GB  
(72) HUATAN, Hiep, Cardiff CF14 4UJ, GB  
ROSS, Richard, Cardiff CF14 4UJ, GB  
WHITAKER, Martin, Cardiff CF14 4UJ, GB  
(54) **Léčba adrenální nedostatečnosti**  
(32) 201119985  
(31) 19.11.2011  
(33) GB  
(86) PCT/GB2012/052864  
(87) WO 2013/072707  
(74) PatentEnter s.r.o., Koliště 1965/13a, Brno, Černá Pole, 60200
- 
- (97) **EP 2780287**  
(47) 12.02.2020  
(97) 23.05.2013  
(51) **C01G 23/047** (2006.01)  
**B82B 1/00** (2006.01)  
**B82B 3/00** (2006.01)  
(96) 15.11.2012  
(96) 12849827.6  
(73) Tronox LLC, Oklahoma City, OK 73134, US  
(72) FU, Guoyi, Ellicott City, MD 21042, US  
WATSON, Mark, Kensington, MD 20895, US  
(54) **Nanočástice mezoporézního oxidu titaničitého a způsob jejich výroby**  
(32) 201113297869  
(31) 16.11.2011  
(33) US  
(86) PCT/US2012/065317  
(87) WO 2013/074812  
(74) Všetečka Zelený Švorčík a partneři, advokátní a patentová kancelář, JUDr. Michal Havlík, Hálkova 1406/2, Praha 2, Nové Město, 12000
- 
- (97) **EP 2820940**  
(47) 22.01.2020  
(97) 07.01.2015  
(51) **A01G 17/02** (2006.01)  
(96) 23.06.2014  
(96) 14173406.1  
(73) OLMI srl, 14055 Castiglione d'Asti (AT), IT  
(72) Olmi, Franco, 14055 Castiglione d'Asti (AT), IT  
(54) **Pneumatický odstraňovač listí**  
(32) TO20130556  
(31) 03.07.2013  
(33) IT  
(74) Všetečka Zelený Švorčík a partneři, advokátní a patentová kancelář, JUDr. Michal Havlík, Hálkova 1406/2, Praha 2, Nové Město, 12000
- 
- (97) **EP 2827710**  
(47) 20.11.2019  
(97) 26.09.2013  
(51) **A61K 9/00** (2006.01)  
**A61K 47/10** (2017.01)  
**A61K 47/12** (2006.01)  
**A61P 31/10** (2006.01)  
**A01N 37/18** (2006.01)  
**A61K 47/18** (2017.01)  
**A61K 47/26** (2006.01)  
**A61K 38/12** (2006.01)  
**A61K 9/08** (2006.01)  
(96) 14.03.2013  
(96) 13764974.5  
(73) CIDARA THERAPEUTICS, INC., San Diego CA 92121, US  
(72) RADHAKRISHNAN, Balasingam, Chapel Hill, NC 27517, US  
JAMES, Kenneth, Duke, Mebane, NC 27302, US  
VAIDYA, Anuradha, Raleigh, NC 27616, US  
POLOWY, Karen, Raleigh, NC 27609, US  
(54) **Dávkovací režimy pro sloučeninu třídy echinokandinu**  
(32) 201261612676 P, 201261707142 P  
(31) 19.03.2012, 28.09.2012  
(33) US, US
- 
- (86) PCT/US2013/031678  
(87) WO 2013/142279  
(74) Všetečka Zelený Švorčík a partneři, advokátní a patentová kancelář, JUDr. Michal Havlík, Hálkova 1406/2, Praha 2, Nové Město, 12000
- 
- (97) **EP 2830793**  
(47) 12.02.2020  
(97) 03.10.2013  
(51) **B22D 11/12** (2006.01)  
**B22D 41/60** (2006.01)  
(96) 28.03.2012  
(96) 12719050.2  
(73) ArcelorMittal, 1160 Luxembourg, LU  
(72) BRANDT, Mathieu, B-4020 Liege, BE  
FISCHBACH, Jean-Paul, B-4120 Neupre, BE  
NAVEAU, Paul, B-4432 Alleur, BE  
(54) **Zařízení pro kontinuální liti**  
(86) PCT/IB2012/000623  
(87) WO 2013/144667  
(74) A. Holas & partner, Patentová a známková kancelář, Ing. Mgr. Hana Holasová, Křížová 105/4, Brno, Staré Brno, 60300
- 
- (97) **EP 2858747**  
(47) 04.12.2019  
(97) 19.12.2013  
(51) **B01J 20/04** (2006.01)  
**B01D 53/64** (2006.01)  
**B01D 53/02** (2006.01)  
**B01J 20/20** (2006.01)  
**B01J 20/12** (2006.01)  
**B01J 20/18** (2006.01)  
**B01J 20/22** (2006.01)  
**B01J 20/10** (2006.01)  
**B01J 20/02** (2006.01)  
(96) 11.06.2013  
(96) 13804633.9  
(73) CALGON CARBON CORPORATION, Moon Township, PA 15108, US  
(72) TRAMPOSCH, Walter G., Moon Township, Pennsylvania 15108, US  
MIMNA, Richard, A., Onkdale, PA 15071, US  
(54) **Sorbenty pro odstraňování rtuti**  
(32) 201261658258 P, 201313841315  
(31) 11.06.2012, 15.03.2013  
(33) US, US  
(86) PCT/US2013/045061  
(87) WO 2013/188327  
(74) Rott, Rážíčka & Guttman a spol., Vyskočilova 1566, Praha 4, Michle, 14000
- 
- (97) **EP 2879955**  
(47) 26.02.2020  
(97) 06.02.2014  
(51) **B64D 33/02** (2006.01)  
**F02C 7/055** (2006.01)  
(96) 26.07.2013  
(96) 13756606.3  
(73) Safran Helicopter Engines, 64510 Bordes, FR  
(72) JACTAT, Paul-Etienne, 64000 Pau, FR  
BULOT, Nicolas, 64510 Narcastet, FR  
LEBRUSQ, Pascal, 64320 Idron, FR  
VERGEZ, Thierry, 64320 Lee, FR  
(54) **Vstup vzduchu pro motor helikoptéry se zvýšeným obtokovým prouděním**  
(32) 1257385  
(31) 30.07.2012  
(33) FR  
(86) PCT/FR2013/051809  
(87) WO 2014/020267  
(74) Všetečka Zelený Švorčík a partneři, advokátní a patentová kancelář, JUDr. Michal Havlík, Hálkova 1406/2, Praha 2, Nové Město, 12000
- 
- (97) **EP 2899166**  
(47) 20.11.2019  
(97) 29.07.2015  
(51) **C03B 5/237** (2006.01)  
**F23L 15/02** (2006.01)  
**F28D 17/02** (2006.01)

	<i>F27B 3/26</i>	(2006.01)	(86)	PCT/JP2013/078735
	<i>F28D 21/00</i>	(2006.01)	(87)	WO 2014/069309
	<i>F27D 17/00</i>	(2006.01)	(74)	PATENTSERVIS Praha a.s., Na Podkovce 281/10, Praha 4, Podolí, 14700
(96)	12.01.2015			
(96)	15150798.5			
(73)	Beteiligungen Sorg GmbH & Co. KG, 97816 Lohr am Main, DE			
(72)	Lindig, Matthias, 55218 Ingelheim, DE Breitfelder, Thomas, 97816 Lohr am Main, DE Sorg, Alexander, 63739 Aschaffenburg, DE			
(54)	<b>Regenerátor pro tavicí vany na tavení skla</b>		(97)	<b>EP 2917436</b>
(32)	102014000849		(47)	04.12.2019
(31)	27.01.2014		(97)	08.05.2014
(33)	DE		(51)	<i>E04H 4/06</i> (2006.01)
(74)	Všetečka Zelený Švorčík a partneři, advokátní a patentová kancelář, JUDr. Otakar Švorčík, Hálkova 1406/2, Praha 2, Nové Město, 12000		(96)	31.10.2013
			(96)	13810881.6
			(73)	Hladky, Martin, 25401 Okrouhlo, CZ
			(72)	Hladky, Martin, 25401 Okrouhlo, CZ
			(54)	<b>Systém sestávající z bazénu a výškově nastavitelné bazénové podlahy se zvedacími vaky.</b>
			(32)	20120745
			(31)	01.11.2012
			(33)	CZ
(97)	<b>EP 2900535</b>		(86)	PCT/CZ2013/000141
(47)	12.02.2020		(87)	WO 2014/067503
(97)	05.06.2014		(74)	Ing. Václav Kratochvíl, Husníkova 2086/22, Praha 5, Stodůlky, 15800
(51)	<i>B61D 17/12</i> (2006.01)			
	<i>F16B 37/04</i> (2006.01)			
(96)	08.11.2013			
(96)	13792293.6			
(73)	Siemens Mobility GmbH, 81739 München, DE			
(72)	BAUMANN, Stefan, 86609 Donauwörth, DE BOHRER, Markus, 90461 Nürnberg, DE			
(54)	<b>Konzola ke spojení střešních nástaveb kolejového vozidla s kolejovým vozidlem</b>		(97)	<b>EP 2927086</b>
(32)	102012221983		(47)	12.02.2020
(31)	30.11.2012		(97)	07.10.2015
(33)	DE		(51)	<i>B61C 3/00</i> (2006.01)
(86)	PCT/EP2013/073335			<i>B61C 7/04</i> (2006.01)
(87)	WO 2014/082832			<i>B61D 1/00</i> (2006.01)
(74)	Čermák a spol., JUDr. Karel Čermák Ph.D., LL.M., Elišky Peškové 735/15, Praha 5, Smíchov, 15000			<i>B61D 3/10</i> (2006.01)
				<i>B61F 1/06</i> (2006.01)
				<i>B60T 1/10</i> (2006.01)
				<i>B60L 7/10</i> (2006.01)
				<i>B61H 9/06</i> (2006.01)
			(96)	02.04.2014
			(96)	14163240.6
			(73)	ALSTOM Transport Technologies, 93400 Saint-Ouen, FR
			(72)	Steindorff, Konrad, 38118 Braunschweig, DE
			(54)	<b>Montážní sada a způsob vybavení železničního trakčního vozidla rekuperací brzdě</b>
			(74)	PATENTSERVIS Praha a.s., Na Podkovce 281/10, Praha 4, Podolí, 14700
(97)	<b>EP 2903896</b>			
(47)	19.02.2020			
(97)	10.04.2014			
(51)	<i>B64F 1/00</i> (2006.01)			
(96)	04.10.2013			
(96)	13811587.8			
(73)	Runway Innovations Limited, Wimbledon, London SW19 7JY, GB			
(72)	LOWE, William Dennis, Marlow Buckinghamshire SL7 1SQ, GB LONERGAN, Peter, Weybridge Surrey KT13 8XJ, GB COSTELLO, Steven Dennis John, Weybridge Surrey KT13 8XJ, GB BOSTOCK, Richard Mark, London EC2Y 8HD, GB			
(54)	<b>Uspořádání vzletové a přistávací dráhy</b>		(97)	<b>EP 2937422</b>
(32)	201217812		(47)	18.12.2019
(31)	04.10.2012		(97)	28.10.2015
(33)	GB		(51)	<i>C12Q 1/6827</i> (2018.01)
(86)	PCT/GB2013/000418			<i>C12Q 1/6883</i> (2018.01)
(87)	WO 2014/053801		(96)	23.04.2015
(74)	FAJNOR IP s.r.o., Pobřežní 249/46, Praha 8, Karlín, 18600		(96)	15164907.6
			(73)	Berry Genomics Co., Ltd, Chaoyang District Beijing 100015, CN
			(72)	Liu, Yiqian, 100015 Beijing, CN Guo, Xianchao, 100015 Beijing, CN Fu, Yong, 100015 Beijing, CN Hu, Yugang, 100015 Beijing, CN Li, Tiancheng, 100015 Beijing, CN Zhang, Jianguang, 100015 Beijing, CN
			(54)	<b>ZPŮSOB A SOUPRAVA PRO NEINVAZIVNÍ DETEKCI PATOGENNÍCH GENOVÝCH MUTACÍ FETÁLNÍ HLUCHOTY</b>
			(32)	201410174277
			(31)	23.04.2014
			(33)	CN
			(74)	KOREJZOVA LEGAL v.o.s., JUDr. Petra Sauvage de Brantes, Korunní 810/104, Praha 10, Vinohrady, 10100
(97)	<b>EP 2915902</b>			
(47)	19.02.2020			
(97)	08.05.2014			
(51)	<i>C23C 16/503</i> (2006.01)			
	<i>H01L 21/31</i> (2006.01)			
	<i>H05H 1/24</i> (2006.01)			
	<i>H01J 37/32</i> (2006.01)			
(96)	23.10.2013			
(96)	13850259.6			
(73)	AGC Inc., Tokyo 100-8405, JP			
(72)	KAWAHARA, Hiroto, Tokyo 100-8405, JP AOMINE, Nobutaka, Tokyo 100-8405, JP MAESHIGE, Kazunobu, Tokyo 100-8405, JP AOSHIMA, Yuki, Tokyo 100-8405, JP HANEKAWA, Hiroshi, Tokyo 100-8405, JP			
(54)	<b>Zdroj plazmy pro plazmové CVD zařízení a způsob výroby produktu, který využívá zdroj plazmy</b>		(97)	<b>EP 2938797</b>
(32)	2012242663		(47)	15.04.2020
(31)	02.11.2012		(97)	10.07.2014
(33)	JP		(51)	<i>E05B 85/02</i> (2014.01)
			(96)	23.12.2013
			(96)	13852354.3
			(73)	Kiekert Aktiengesellschaft, 42579 Heiligenhaus, DE
			(72)	KOCH, Asmus, 50678 Köln, DE HEINZEN, Inga, 47807 Krefeld, DE FASSEL, Jan, CZ-Nejdek 362 22, CZ SUK, Jan, CZ-Cechovice 257 65, CZ
			(54)	<b>Nosič komponent</b>
			(32)	202012105073 U
			(31)	27.12.2012

(33) DE  
(86) PCT/DE2013/000822  
(87) WO 2014/106502  
(74) Rott, Růžička & Guttman a spol., Vyskočilova 1566, Praha 4, Michle, 14000

(97) **EP 2962899**  
(47) 26.02.2020  
(97) 06.01.2016  
(51) **B60R 9/10** (2006.01)  
**B60D 1/06** (2006.01)  
(96) 29.06.2015  
(96) 15174289.7  
(73) ACPS Automotive GmbH, 71706 Markgröningen, DE  
(72) Rimmelpacher, Bernhard, 76287 Rheinstetten, DE  
Gentner, Wolfgang, 71711 Steinheim, DE  
Kadnikov, Aleksej, 71229 Leonberg, DE  
(54) **Tažné zařízení a přídržovací zařízení nosiče nákladu pro tažné zařízení**  
(32) 102014109134  
(31) 30.06.2014  
(33) DE  
(74) Čermák a spol., JUDr. Karel Čermák Ph.D., LL.M., Elišky Peškové 735/15, Praha 5, Smíchov, 15000

(97) **EP 2981757**  
(47) 09.10.2019  
(97) 09.10.2014  
(51) **F17C 3/08** (2006.01)  
(96) 02.04.2014  
(96) 14714296.2  
(73) Cryoshelter GmbH, 8143 Dobl-Zwaring, AT  
(72) REBERNIK, Matthias, A-8020 Graz, AT  
(54) **Závěsné zařízení pro ve vnější nádrži tepelně izolovaně umístěnou vnitřní nádrž a zařízení nádrže**  
(32) 13162456  
(31) 05.04.2013  
(33) EP  
(86) PCT/EP2014/056619  
(87) WO 2014/161899  
(74) Všetečka Zelený Švorčík a partneři, advokátní a patentová kancelář, JUDr. Michal Havlík, advokát, Hálkova 1406/2, Praha 2, Nové Město, 12000

(97) **EP 2982241**  
(47) 04.12.2019  
(97) 10.02.2016  
(51) **A01H 3/00** (2006.01)  
**A01H 3/04** (2006.01)  
**A01N 63/04** (2006.01)  
**A01H 17/00** (2006.01)  
**C12N 1/38** (2006.01)  
(96) 06.08.2014  
(96) 14179966.8  
(73) INOQ GmbH, 29465 Schnega, DE  
(72) Lucic, Eva, 29594 Soltendieck OT Varbitz, DE  
Mercy, Louis, 29594 Soltendieck OT Varbitz, DE  
(54) **Způsob mykorhizace rostlin a použití sacharidů při mykorhizaci.**  
(74) Ing. Vítězslav Žák, patentový zástupce, Ostropovická 472/4, Troubsko, 66441

(97) **EP 2996998**  
(47) 12.02.2020  
(97) 20.11.2014  
(51) **C04B 41/68** (2006.01)  
**C04B 41/63** (2006.01)  
**C04B 41/61** (2006.01)  
**C04B 33/04** (2006.01)  
**C04B 33/32** (2006.01)  
(96) 16.05.2014  
(96) 14797893.6  
(73) BNZ Materials, Inc., Zelenople PA 16063, US  
(72) MOODY, Kenneth, J., Augusta, GA 30907, US  
DOERR, Bryan, K., Portersville, PA 16051, US  
(54) **Žárovzdorné odlitky s hydrofobními složkami**  
(32) 201361824231 P  
(31) 16.05.2013

(33) US  
(86) PCT/US2014/038360  
(87) WO 2014/186687  
(74) PATENTSERVIS Praha a.s., Na Podkovce 281/10, Praha 4, Podolí, 14700

(97) **EP 2998204**  
(47) 08.01.2020  
(97) 23.03.2016  
(51) **B62D 65/08** (2006.01)  
**H02K 49/06** (2006.01)  
**H02K 49/04** (2006.01)  
**B23P 19/04** (2006.01)  
(96) 10.11.2014  
(96) 14192510.7  
(73) AyTec Automation GmbH, 93098 Mintraching, DE  
(72) Ruhland, Christian, 93161 Sinzing, DE  
(54) **Zařízení a postup pro montáž gumového profilu příp. těsnícího profilu**  
(32) 102014113509  
(31) 18.09.2014  
(33) DE  
(74) ŽOVICOVÁ & ŽOVIC IP, s.r.o., Záhradnícka 36, Bratislava, 82108

(97) **EP 3003674**  
(47) 08.04.2020  
(97) 04.12.2014  
(51) **B29C 45/00** (2006.01)  
**B29C 45/14** (2006.01)  
**B29L 31/00** (2006.01)  
(96) 20.05.2014  
(96) 14725641.6  
(73) Gottlieb Binder GmbH & Co. KG, 71088 Holzgerlingen, DE  
(72) POULAKIS, Konstantinos, Dr., 71157 Hildrizhausen, DE  
(54) **Způsob výroby spojovacího dílce, spojovací dílec vyrobený tímto způsobem, nástroj pro výrobu takového spojovacího dílce a upevňovací systém s takovýmto spojovacím dílcem**  
(32) 102013009091  
(31) 28.05.2013  
(33) DE  
(86) PCT/EP2014/001356  
(87) WO 2014/191088  
(74) KANIA, SEDLÁK, SMOLA, s.r.o., Mendlovo náměstí 907/1a, Brno, Staré Brno, 60300

(97) **EP 3004666**  
(47) 13.11.2019  
(97) 04.12.2014  
(51) **F16B 25/00** (2006.01)  
**F16B 25/10** (2006.01)  
(96) 23.05.2014  
(96) 14730764.9  
(73) Avvio GmbH & Co Kg, 8055 Graz, AT  
(72) HUBMANN, Gerhard, 8042 Graz, AT  
(54) **Vrut**  
(32) 102210076  
(31) 30.05.2013  
(33) TW  
(86) PCT/EP2014/060633  
(87) WO 2014/191310  
(74) Všetečka Zelený Švorčík a partneři, advokátní a patentová kancelář, JUDr. Michal Havlík, Hálkova 1406/2, Praha 2, Nové Město, 12000

(97) **EP 3008200**  
(47) 08.01.2020  
(97) 18.12.2014  
(51) **C12P 7/64** (2006.01)  
(96) 10.06.2014  
(96) 14810409.4  
(73) Renewable Energy Group, Inc., Ames, IA 50010, US  
(72) ELLENS, Cody, J., Ankeny, IA 50021, US  
SLADE, David, A., Ames, IA 50010, US  
ALBIN, Bradley, Neil, Ames, IA 50014, US  
WINKEL, Derek, J., Ankeny, IA 50021, US  
DOWNEY, Jared, A., Ames, IA 50010, US  
(54) **VÝROBA BIODIESELU A PRODUKTŮ Z NĚHO ZÍSKANÝCH**  
(32) 201361833504 P

(31) 11.06.2013  
(33) US  
(86) PCT/US2014/041708  
(87) WO 2014/201001  
(74) Všeťečka Zelený Švorčík a partneři, advokátní a patentová kancelář, JUDr. Michal Havlík, Hálkova 1406/2, Praha 2, Nové Město, 12000

(97) **EP 3023438**  
(47) 11.03.2020  
(97) 25.05.2016  
(51) **C07K 16/28** (2006.01)  
**A61K 39/395** (2006.01)  
**A61P 35/00** (2006.01)  
(96) 31.08.2010  
(96) 15196341.0  
(73) Merck Sharp & Dohme Corp., Rahway, NJ 07065-0907, US  
(72) SCHEBYE, Xiao Min, Palo Alto, CA 94304, US  
ERMAKOV, Grigori P., Palo Alto, CA 94304, US  
HODGES, Douglas, J., Palo Alto, CA 94304, US  
PRESTA, Leonard, G., Palo Alto, CA 94304, US  
(54) **Anti-GITR protilátky**  
(32) 239667 P, 307767 P, 313955 P  
(31) 03.09.2009, 24.02.2010, 15.03.2010  
(33) US, US, US  
(74) PATENTSERVIS Praha a.s., Na Podkovce 281/10, Praha 4, Podolí, 14700

(97) **EP 3030078**  
(47) 15.01.2020  
(97) 12.02.2015  
(51) **A01N 47/36** (2006.01)  
**A01N 47/38** (2006.01)  
**A01P 13/00** (2006.01)  
(96) 05.08.2014  
(96) 14747648.5  
(73) Bayer CropScience Aktiengesellschaft, 40789 Monheim am Rhein, DE  
(72) ZÖLLKAU, Achim, 50859 Köln, DE  
SCHREIBER, Dominique, F-37500 Anche, FR  
(54) **Ternární herbicidní kompozice, které obsahují mesosulfuron-methyl, idosulfuron-methyl a thienkarbazon-methyl**  
(32) 13179813  
(31) 09.08.2013  
(33) EP  
(86) PCT/EP2014/066777  
(87) WO 2015/018812  
(74) Traplová Hakr Kubát, advokátní a patentová kancelář, Ing. Eduard Hakr, patentový zástupce, Přístavní 24, Praha 7, 17000

(97) **EP 3032107**  
(47) 15.04.2020  
(97) 15.06.2016  
(51) **F04D 19/04** (2006.01)  
**F04D 29/52** (2006.01)  
**F04D 29/68** (2006.01)  
(96) 26.10.2015  
(96) 15191438.9  
(73) PFEIFFER VACUUM GMBH, 35614 Asslar, DE  
(72) Bader, Florian, 35625 Hüttenberg, DE  
Hofmann, Jan, 35305 Grünberg, DE  
(54) **Turbomolekulární vývěva**  
(32) 102014118083  
(31) 08.12.2014  
(33) DE  
(74) KANIA, SEDLÁK, SMOLA, s.r.o., Mendlovo náměstí 907/1a, Brno, Staré Brno, 60300

(97) **EP 3036112**  
(47) 19.02.2020  
(97) 26.02.2015  
(51) **B42D 25/00** (2014.01)  
**B42D 25/324** (2014.01)  
**B42D 25/328** (2014.01)  
**B42D 25/373** (2014.01)  
**B42D 25/435** (2014.01)  
**B42D 25/47** (2014.01)  
(96) 08.08.2014  
(96) 14748219.4

(73) OVD Kinegram AG, 6300 Zug, CH  
(72) STAUB, René, CH-6332 Hagendorn, CH  
STREB, Christina, CH-5646 Abtwil, CH  
ÖZDEMİR, Attila, CH-6330 Cham, CH  
MÜLLER, Thomas, CH-6315 Oberägeri, CH  
(54) **Systém a způsob výroby individualizovaného bezpečnostního prvku**  
(32) 102013108906  
(31) 19.08.2013  
(33) DE  
(86) PCT/EP2014/067064  
(87) WO 2015/024797  
(74) Čermák a spol., JUDr. Karel Čermák Ph.D., LL.M., Elišky Peškové 735/15, Praha 5, Smíchov, 15000

(97) **EP 3036203**  
(47) 02.10.2019  
(97) 26.02.2015  
(51) **C03B 33/09** (2006.01)  
**B23K 26/00** (2014.01)  
**C03B 29/00** (2006.01)  
**B23K 26/402** (2014.01)  
**B23K 103/00** (2006.01)  
**C03C 23/00** (2006.01)  
(96) 05.08.2014  
(96) 14838714.5  
(73) "Pelcom Dubna Machine-Building Factory" Ltd, Dubna, Moscow region, 141980, RU  
(72) CHADIN, Valentin Sergeevich, Noginsky raion Moskovskaya obl. 142440, RU  
ALIEV, Timur Alekperovich, g. Noginsk Moskovskaya obl. 142407, RU  
(54) **Způsob ztupení ostrých hran skleněných předmětů**  
(32) 2013139383  
(31) 23.08.2013  
(33) RU  
(86) PCT/RU2014/000586  
(87) WO 2015/026267  
(74) Všeťečka Zelený Švorčík a partneři, advokátní a patentová kancelář, JUDr. Michal Havlík, advokát, Hálkova 1406/2, Praha 2, Nové Město, 12000

(97) **EP 3044320**  
(47) 19.02.2020  
(97) 19.03.2015  
(51) **C12N 15/82** (2006.01)  
**C07K 14/805** (2006.01)  
(96) 11.09.2014  
(96) 14844701.4  
(73) Impossible Foods Inc., Redwood City, CA 94063, US  
(72) FRASER, Rachel, San Fransisco, California 94110, US  
DAVIS, Simon Christopher, San Fransisco, California 94110, US  
BROWN, Patrick O'Rielly, Stanford, California 94305, US  
(54) **SEKRECE POLYPEPTIDŮ OBSAHUJÍCÍCH HEM**  
(32) 201361876676 P, 201361908689 P  
(31) 11.09.2013, 25.11.2013  
(33) US, US  
(86) PCT/US2014/055227  
(87) WO 2015/038796  
(74) FISCHER & PARTNER IP s.r.o., Na hrobci 294/5, Praha 2, Nové Město, 12800

(97) **EP 3044578**  
(47) 18.12.2019  
(97) 12.03.2015  
(51) **G01N 29/024** (2006.01)  
**G01N 29/22** (2006.01)  
**G01F 23/296** (2006.01)  
(96) 08.09.2014  
(96) 14766673.9  
(73) Vitesco Technologies GmbH, 30165 Hannover, DE  
(72) ROTH, Manfred, 90613 Grosshabersdorf, DE  
(54) **Nádrž na kapalinu s ultrazvukovým senzorem a vychylovacím prvkem**  
(32) 102013218001  
(31) 09.09.2013  
(33) DE

(86) PCT/EP2014/069076  
(87) WO 2015/032940  
(74) Traplová Hakr Kubát, advokátní a patentová kancelář, Ing. Eduard Hakr patentový zástupce, Přístavní 531/24, Praha 7, Holešovice, 17000

(97) **EP 3061357**  
(47) 22.01.2020  
(97) 11.06.2015  
(51) **A24F 47/00** (2020.01)  
**A24D 3/16** (2006.01)  
(96) 26.05.2014  
(96) 14868294.1  
(73) Lin, Guangrong, Shenzhen, Guangdong 518000, CN  
(72) Lin, Guangrong, Shenzhen, Guangdong 518000, CN  
(54) **Atomizační zařízení pro elektronickou cigaretu bez obsahu bavlíny**  
(32) 201310640599  
(31) 04.12.2013  
(33) CN  
(86) PCT/CN2014/078420  
(87) WO 2015/081670  
(74) Traplová Hakr Kubát, advokátní a patentová kancelář, Ing. Eduard Hakr patentový zástupce, Přístavní 24, Praha 7, 17000

(97) **EP 3063512**  
(47) 18.12.2019  
(97) 03.12.2015  
(51) **G01F 23/296** (2006.01)  
(96) 26.05.2015  
(96) 15728775.6  
(73) Vitesco Technologies GmbH, 30165 Hannover, DE  
(72) PFEIFFER, Karl-Friedrich, 91058 Erlangen, DE  
GROTEVENT, Henning, 90425 Nürnberg, DE  
WEBER, Claus, 90513 Zimndorf, DE  
JÄGER, Wighard, 91080 Spardorf, DE  
(54) **Zařízení na stanovení výšky povrchu fluida v zásobníku fluida**  
(32) 102014210080  
(31) 27.05.2014  
(33) DE  
(86) PCT/EP2015/061493  
(87) WO 2015/181105  
(74) Traplová Hakr Kubát, advokátní a patentová kancelář, Ing. Eduard Hakr patentový zástupce, Přístavní 531/24, Praha 7, Holešovice, 17000

(97) **EP 3067245**  
(47) 29.01.2020  
(97) 14.09.2016  
(51) **B61G 5/06** (2006.01)  
(96) 08.03.2016  
(96) 16159170.6  
(73) Bombardier Transportation GmbH, 10785 Berlin, DE  
(72) Pramper, Rainer, 1100 Wien, AT  
Strauß, Christian, 1090 Wien, AT  
Monarth, Andreas, 1090 Wien, AT  
(54) **Spojovací uspořádání pro spojovací prvky kolejového vozidla**  
(32) 102015204322  
(31) 11.03.2015  
(33) DE  
(74) Macek and Partners, Mgr. Jiří Macek, Sázavská 751/16, Praha 2, Vinohrady, 12000

(97) **EP 3070064**  
(47) 01.01.2020  
(97) 21.09.2016  
(51) **C04B 7/19** (2006.01)  
**C04B 7/24** (2006.01)  
(96) 16.03.2016  
(96) 16020084.6  
(73) Secil-Companhia Geral de Cal e Cimento S.A., 1600-079 Lisboa, PT  
(72) JESUS DE SEQUEIRA SERRA NUNES, Angela Maria, 2925-181 Vila Nogueira de Azeitão, PT  
CORREIA SALVA, João Manuel, 1600-079 Lisboa, PT  
(54) **Způsob výroby slínky s nízkým obsahem uhlíku**  
(32) 15108290  
(31) 17.03.2015  
(33) PT

(74) Rott, Růžička & Guttman a spol., Vyskočilova 1566, Praha 4, Michle, 14000

(97) **EP 3080672**  
(47) 11.03.2020  
(97) 18.06.2015  
(51) **G05D 1/02** (2020.01)  
(96) 09.12.2014  
(96) 14850096.0  
(73) Grenzebach Maschinenbau GmbH, 86663 Asbach-Baumenheim, DE  
(72) HERRE, Erwin, 86675 Buchdorf, DE  
MECKLINGER, Sigfried, 86675 Buchdorf, DE  
GEIGER, Rüdiger, 86682 Genderkingen, DE  
VOGT, Bernd, 86405 Meitingen, DE  
(54) **Dopravní vozidlo bez řidiče na přepravu těžkých nákladů na lafetách**  
(32) 102013020851  
(31) 12.12.2013  
(33) DE  
(86) PCT/DE2014/000627  
(87) WO 2015/085985  
(74) Traplová Hakr Kubát, advokátní a patentová kancelář, Ing. Eduard Hakr patentový zástupce, Přístavní 24, Praha 7, 17000

(97) **EP 3086650**  
(47) 22.01.2020  
(97) 02.07.2015  
(51) **A21D 8/04** (2006.01)  
(96) 23.12.2014  
(96) 14830961.0  
(73) DIOSNA Dierks & Söhne GmbH, 49086 Osnabrück, DE  
(72) OLMS, Fridjof, 30916 Isernhagen, DE  
LAUDE, Katrin, 30938 Burgwedel, DE  
ZENSE, Torsten, 31311 Uetze, DE  
(54) **Způsob výroby omládku pro pečení pšeničných pekařských výrobků za použití recyklovaného pšeničného chleba**  
(32) 13199401  
(31) 23.12.2013  
(33) EP  
(86) PCT/EP2014/079149  
(87) WO 2015/097216  
(74) Všeťečka Zelený Švorčík a partneři, advokátní a patentová kancelář, JUDr. Michal Havlík, Hálkova 1406/2, Praha 2, Nové Město, 12000

(97) **EP 3092413**  
(47) 01.01.2020  
(97) 16.07.2015  
(51) **F04D 29/28** (2006.01)  
**F04D 29/30** (2006.01)  
(96) 07.01.2015  
(96) 15701678.3  
(73) Nuovo Pignone S.r.l., 50127 Florence, IT  
(72) RUBINO, Dante Tommaso, I-50127 Florence, IT  
GUIDOTTI, Emanuele, I-50127 Florence, IT  
KOYYALAMUDI, Satish, Bangalore Karnataka 560066, IN  
(54) **Odstředivé kompresorové oběžné kolo s nelineární náběžnou hranou lopatky a souvisejícím způsobem návrhu**  
(32) FI20140002  
(31) 07.01.2014  
(33) IT  
(86) PCT/EP2015/050149  
(87) WO 2015/104282  
(74) FISCHER & PARTNER IP s.r.o., Na hrobci 294/5, Praha 2, Nové Město, 12800

(97) **EP 3096625**  
(47) 11.03.2020  
(97) 23.07.2015  
(51) **A23B 7/16** (2006.01)  
**A01N 31/00** (2006.01)  
(96) 20.01.2015  
(96) 15700706.3  
(73) Xeda International S.A., 13670 Saint Andiol, FR  
(72) SARDO, Alberto, F-13160 Chateaufrenard, FR  
(54) **Kompozice proti klíčení pro potahování cibulí a hlíz a jejich použití pro ošetření proti klíčení**  
(32) 1450435, 1455442



(31) 20.01.2014, 13.06.2014  
(33) FR, FR  
(86) PCT/EP2015/050928  
(87) WO 2015/107206  
(74) A. Holas & partner, Patentová a známková kancelář, Ing. Mgr. Hana Holasová, Křížová 105/4, Brno, Staré Brno, 60300

(97) **EP 3106691**  
(47) 04.03.2020  
(97) 21.12.2016  
(51) **F16C 33/10** (2006.01)  
**F16C 35/063** (2006.01)  
**F16C 35/077** (2006.01)  
**F16C 27/06** (2006.01)  
**F16C 25/08** (2006.01)  
**F16C 33/66** (2006.01)  
**F16N 7/12** (2006.01)

(96) 17.06.2015  
(96) 15172544.7  
(73) PFEIFFER VACUUM GMBH, 35614 Asslar, DE  
(72) Leib, Uwe, 35781 Weilburg, DE  
Schill, Michael, 35614 Asslar-Bechlingen, DE  
Koch, Bernhard, 35799 Barig-Selbenhausen, DE  
(54) **Ložisková objímka, distribuční prvek a vakuové čerpadlo**  
(74) KANIA, SEDLÁK, SMOLA, s.r.o., Mendlovo náměstí 907/1a, Brno, Staré Brno, 60300

(97) **EP 3115194**  
(47) 25.03.2020  
(97) 11.01.2017  
(51) **B32B 5/18** (2006.01)  
**B44C 1/24** (2006.01)  
**E04F 15/02** (2006.01)  
**E04F 15/10** (2006.01)  
**B32B 37/02** (2006.01)

(96) 28.04.2011  
(96) 16184900.5  
(73) Flooring Industries Limited, SARL, 8070 Bertrange, LU  
(72) MEERSSEMAN, Laurent, B-7750 Mont de l'Enclus, BE  
SEGAERT, Martin, B-8900 Ieper, BE  
THIERS, Bernard, 8791 Beveren-Leie, BE  
CLEMENT, Benjamin, B-8790 Waregem, BE  
MAESEN, Christophe, B-8810 Lichtervelde, BE  
(54) **Podlahový panel mající desku z pěnového syntetického materiálu jako substrát**  
(32) 201000283  
(31) 10.05.2010  
(33) BE  
(74) Vsetečka Zelený Švorčík a partneři, advokátní a patentová kancelář, JUDr. Michal Havlík, Hálkova 1406/2, Praha 2, Nové Město, 12000

(97) **EP 3116570**  
(47) 20.11.2019  
(97) 08.10.2015  
(51) **A61M 15/00** (2006.01)  
(96) 24.03.2015  
(96) 15718076.1

(73) Cipla (EU) Limited, Addlestone, Surrey KT15 2LE, GB  
(72) PIETERS, Frank, 2018 Antwerpen, BE  
RAO, Xerxes, Mumbai Maharashtra 400 052, IN  
(54) **Inhalační zařízení**  
(32) 1159MU2014  
(31) 29.03.2014  
(33) IN  
(86) PCT/GB2015/050866  
(87) WO 2015/150734  
(74) Čermák a spol., JUDr. Karel Čermák Ph.D., LL.M., Elišky Peškové 735/15, Praha 5, Smíchov, 15000

(97) **EP 3121342**  
(47) 26.02.2020  
(97) 25.01.2017  
(51) **E03D 9/03** (2006.01)  
**E03D 9/02** (2006.01)  
(96) 20.07.2016  
(96) 16180320.0

(73) Werner & Mertz GmbH, 55120 Mainz, DE  
(72) SANDER, Immo, 65195 Wiesbaden, DE  
LEIKAM, Rafi, 65396 Walluf, DE  
(54) **Nádobka na wc čistič**  
(32) 202015103798 U  
(31) 20.07.2015  
(33) DE  
(74) Čermák a spol., JUDr. Karel Čermák Ph.D., LL.M., Elišky Peškové 735/15, Praha 5, Smíchov, 15000

(97) **EP 3128806**  
(47) 19.02.2020  
(97) 08.02.2017  
(51) **H05B 3/42** (2006.01)  
**H05B 3/08** (2006.01)  
**H01R 4/20** (2006.01)  
**B29C 45/27** (2006.01)  
**H05B 3/46** (2006.01)  
**B29K 105/00** (2006.01)  
**B29C 45/20** (2006.01)  
**B29C 45/74** (2006.01)

(96) 26.07.2016  
(96) 16181346.4  
(73) GÜNTHER Heisskanaltechnik GmbH, 35066 Frankenberg, DE  
(72) Günther, Herbert, 35108 Allendorf, DE  
Sommer, Siegrid, 35099 Burgwald, DE  
Schnell, Torsten, 35104 Lichtenfels, DE  
Drössler, Ralf, verstorben, DE  
Kwiatkowski, Marco, 35099 Burgwald, DE  
(54) **Topný prvek pro vtokový kanál nebo dutinu formy a vstříkovací tryska s takovým topným prvkem**  
(32) 102015112748  
(31) 03.08.2015  
(33) DE  
(74) Vsetečka Zelený Švorčík a partneři, advokátní a patentová kancelář, JUDr. Michal Havlík, Hálkova 1406/2, Praha 2, Nové Město, 12000

(97) **EP 3139719**  
(47) 26.02.2020  
(97) 08.03.2017  
(51) **H05K 9/00** (2006.01)  
**H02G 3/06** (2006.01)

(96) 07.09.2015  
(96) 15184145.9  
(73) Lapp Engineering & Co., 6330 Cham, CH  
(72) MÜLLER, Daniel, 71686 Remseck, DE  
DROTLEFF, Rolf, 75932 Deckenpfron, DE  
BAUER, Andreas, 70193 Stuttgart, DE  
(54) **Kabelová průchodka a zařízení pro vodivé propojení pro kabelovou průchodku**  
(74) PATENTSERVIS Praha a.s., Na Podkovce 281/10, Praha 4, Podolí, 14700

(97) **EP 3143010**  
(47) 08.04.2020  
(97) 19.11.2015  
(51) **C07D 301/24** (2006.01)  
**C07D 303/36** (2006.01)

(96) 15.05.2014  
(96) 14728691.8  
(73) Aditya Birla Chemicals (Thailand) Ltd., Bangkok 10330, TH  
(72) DUBEY PRADIP, Kumar, Bangkok 10330, TH  
KHULLAR, Alok, Bangkok 10330, TH  
NAYAWAT, Thipa, Bangkok 10330, TH  
VISATSINGH, Kamonsun, Bangkok 10330, TH  
SAMUTHSEN, Patcharin, Bangkok 10330, TH  
SAMANT, Prashant, Bangkok 10330, TH  
(54) **Energeticky efektivní způsob výroby N,O-triglycidylaminofenolů**  
(86) PCT/TH2014/000024  
(87) WO 2015/174936  
(74) LORENC IP advokátní a patentová kancelář s.r.o., Mgr. Lukáš Lorenc, Štefánikova 256/34, Praha 5, Smíchov, 15000

(97) **EP 3148789**  
(47) 29.01.2020  
(97) 26.11.2015  
(51) **B31B 70/00** (2017.01)

(96) 20.05.2015  
(96) 15731828.8  
(73) LOHIA CORP LIMITED, Kanpur, Uttar Pradesh 208022, IN  
(72) GERBER, Hans Peter, A-2431 Enzersdorf/Fischa, AT  
BRUNNER, Peter, A-8055 Graz, AT  
(54) **Zařízení a způsob pro dopravu hadicovitých pytlových těles**  
(32) 503552014  
(31) 20.05.2014  
(33) AT  
(86) PCT/AT2015/050128  
(87) WO 2015/176095  
(74) Všeťečka Zelený Švorčík a partneři, advokátní a patentová kancelář, JUDr. Michal Havlík, Hálkova 1406/2, Praha 2, Nové Město, 12000

(97) **EP 3154983**  
(47) 12.02.2020  
(97) 17.12.2015  
(51) **C07D 491/052** (2006.01)  
**A61K 31/4188** (2006.01)  
**A61P 31/00** (2006.01)  
(96) 08.06.2015  
(96) 15730621.8  
(73) Gilead Pharmasset LLC, Foster City, CA 94404, US  
(72) LAPINA, Olga, Viktorovna, Foster City, CA 94404, US  
SHI, Bing, Foster City, CA 94404, US  
WANG, Fang, Foster City, CA 94404, US  
WOLCKENHAUER, Scott, Alan, Foster City, CA 94404, US  
(54) **Pevné formy antivirové sloučeniny**  
(32) 201462010919 P  
(31) 11.06.2014  
(33) US  
(86) PCT/US2015/034649  
(87) WO 2015/191431  
(74) Všeťečka Zelený Švorčík a partneři, advokátní a patentová kancelář, JUDr. Michal Havlík, Hálkova 1406/2, Praha 2, Nové Město, 12000

(97) **EP 3157767**  
(47) 29.01.2020  
(97) 23.12.2015  
(51) **B60C 23/04** (2006.01)  
(96) 16.06.2015  
(96) 15810495.0  
(73) Salutica Allied Solutions Sdn. Bhd., 31500 Lahat Ipoh, Perak, MY  
(72) CHONG, Kean Hoo, 31500 Lahat Ipoh Perak, MY  
TAN, Wee Yeoh, 31500 Lahat Ipoh Perak, MY  
HO, Chang Tih, 31500 Lahat Ipoh Perak, MY  
PAN, Yoon Shing, 31500 Lahat Ipoh Perak, MY  
(54) **Bezdrátový systém monitorování pneumatik**  
(32) PCT/MY2014/000186  
(31) 19.06.2014  
(33) MY  
(86) PCT/MY2015/000048  
(87) WO 2015/194932  
(74) PatentEnter s.r.o., Koliště 1965/13a, Brno, Černá Pole, 60200

(97) **EP 3157956**  
(47) 05.02.2020  
(97) 23.12.2015  
(51) **C07K 16/28** (2006.01)  
**A01K 67/027** (2006.01)  
**C07K 14/705** (2006.01)  
**C12N 15/85** (2006.01)  
(96) 19.06.2015  
(96) 15738177.3  
(73) Regeneron Pharmaceuticals, Inc., Tarrytown, NY 10591, US  
(72) BUROVA, Elena, Tarrytown, NY 10591, US  
MUJICA, Alexander O., Tarrytown, NY 10591, US  
LAI, Ka-Man Venus, Tarrytown, NY 10591, US  
MURPHY, Andrew J., Tarrytown, NY 10591, US  
(54) **Nehumánní zvířata mající humanizovaný gen naprogramované buněčné smrti 1**  
(32) 201462014181 P, 201462086518 P, 201562138221 P  
(31) 19.06.2014, 02.12.2014, 25.03.2015  
(33) US, US, US

(86) PCT/US2015/036649  
(87) WO 2015/196051  
(74) A. Holas & partner, Patentová a známková kancelář, Ing. Mgr. Hana Holasová, Křížová 105/4, Brno, Staré Brno, 60300

(97) **EP 3161984**  
(47) 29.01.2020  
(97) 30.12.2015  
(51) **H04L 1/00** (2006.01)  
**H04L 1/08** (2006.01)  
(96) 24.06.2015  
(96) 15744670.9  
(73) Telefonaktiebolaget LM Ericsson (publ), 164 83 Stockholm, SE  
(72) SCHLIWA-BERTLING, Paul, S-590 71 Ljungsbro, SE  
SUNDBERG, Márten, S-120 53 Årsta, SE  
DIACHINA, John Walter, Garner, North Carolina 27529, US  
JOHANSSON, Nicklas, S-59045 Brokind, SE  
(54) **Správa bezdrátových zařízení v rámci omezeného rádiového pokrytí**  
(32) 201462016558 P, 201562107847 P, 201514748026  
(31) 24.06.2014, 26.01.2015, 23.06.2015  
(33) US, US, US  
(86) PCT/IB2015/054746  
(87) WO 2015/198244  
(74) KOREJZOVA LEGAL v.o.s., JUDr. Petra Sauvage de Brantes, Korunní 810/104, Praha 10, Vinohrady, 10100

(97) **EP 3166834**  
(47) 29.01.2020  
(97) 14.01.2016  
(51) **B61D 9/08** (2006.01)  
**B61L 25/04** (2006.01)  
**B65G 17/12** (2006.01)  
**G05D 13/62** (2006.01)  
**B61L 25/02** (2006.01)  
**B61D 9/14** (2006.01)  
**B61L 27/04** (2006.01)  
**B61G 1/00** (2006.01)  
**B61B 13/12** (2006.01)  
(96) 31.03.2015  
(96) 15819203.9  
(73) Rail-Veyor Technologies Global Inc., Lively, Ontario P3Y 1L7, CA  
(72) FISK, James Everett, Antioch, Illinois 60002, US  
FANTIN, Patrick Walter Joseph, Hanmer, Ontario P3P 1A5, CA  
MCCALL, William John, Garson, Ontario P3L 1L6, CA  
NIEMEYER, David Wilhelm, Val Caron, Ontario P3N 1H9, CA  
REAY, Curtis Ron, Hanmer, Ontario P3P 1S2, CA  
ZANETTI, Eric Benjamin Alexander, Sudbury, Ontario P3A 2B7, CA  
HELLBERG, Esko Johannes, Lively, Ontario P3Y 1M8, CA  
(54) **Uspořádání hnacích stanic**  
(32) 201462021905 P  
(31) 08.07.2014  
(33) US  
(86) PCT/CA2015/050251  
(87) WO 2016/004516  
(74) PatentEnter s.r.o., Koliště 1965/13a, Brno, Černá Pole, 60200

(97) **EP 3166906**  
(47) 04.12.2019  
(97) 14.01.2016  
(51) **C04B 35/565** (2006.01)  
**B21B 39/00** (2006.01)  
**B65G 39/07** (2006.01)  
**C03C 17/00** (2006.01)  
**C04B 35/584** (2006.01)  
**C04B 35/597** (2006.01)  
**C04B 41/50** (2006.01)  
**C23C 4/10** (2016.01)  
**F27B 9/24** (2006.01)  
**F27D 3/02** (2006.01)  
**C04B 41/87** (2006.01)  
**C04B 41/00** (2006.01)  
**C09D 1/00** (2006.01)  
**C23C 24/08** (2006.01)  
**F16C 13/00** (2006.01)  
**C09D 7/61** (2018.01)  
**C08K 3/34** (2006.01)

(96) **C08K 3/36** (2006.01)  
**C04B 35/626** (2006.01)  
**C08K 3/22** (2006.01)  
(96) 08.07.2015  
(96) 15735945.6  
(73) Vesuvius France S.A., 59750 Feignies, FR  
(72) NICOLAS, Jean-denis, F-59750 Feignies, FR  
RANCOULE, Gilbert, F-59750 Feignies, FR  
BERRY, Christian, F-59750 Feignies, FR  
(54) **Válec obsahující obrusný povlak**  
(32) 14176297  
(31) 09.07.2014  
(33) EP  
(86) PCT/EP2015/065614  
(87) WO 2016/005454  
(74) Čermák a spol., JUDr. Karel Čermák Ph.D., LL.M., Elišky Peškové  
735/15, Praha 5, Smíchov, 15000

(97) **EP 3168276**  
(47) 29.01.2020  
(97) 17.05.2017  
(51) **C09K 5/04** (2006.01)  
**C10M 171/00** (2006.01)  
(96) 29.11.2011  
(96) 16202629.8  
(73) DAIKIN INDUSTRIES, LTD., Osaka-shi, Osaka 530-8323, JP  
(72) Tsuchiya, Tatsumi, Osaka, 566-0044, JP  
Shibanuma, Takashi, Osaka, 566-0044, JP  
(54) **Použití HFO chladicí směsi s lepší kluzností v chladicím systému typu  
parní komprese**  
(32) 417972 P  
(31) 30.11.2010  
(33) US  
(74) KOREJZOVA LEGAL v.o.s., JUDr. Petra Sauvage de Brantes, Korunní  
810/104, Praha 10, Vinohrady, 10100

(97) **EP 3188793**  
(47) 01.01.2020  
(97) 10.03.2016  
(51) **A61N 1/36** (2006.01)  
**A61N 1/05** (2006.01)  
A61B 17/34 (2006.01)  
(96) 04.09.2015  
(96) 15838169.9  
(73) Atacor Medical, Inc., San Clemente, CA 92672, US  
(72) MCGEEHAN, Sean, San Clemente, CA 92672, US  
MARCOVECCHIO, Alan, San Clemente, CA 92672, US  
SANGHERA, Rick, San Clemente, CA 92672, US  
(54) **Hrdlo pro vodič kardiostimulátoru**  
(32) 201462045683 P, 201462083516 P, 201562146569 P  
(31) 04.09.2014, 24.11.2014, 13.04.2015  
(33) US, US, US  
(86) PCT/US2015/048719  
(87) WO 2016/037147  
(74) PatentEnter s.r.o., Koliště 1965/13a, Brno, Černá Pole, 60200

(97) **EP 3194106**  
(47) 04.12.2019  
(97) 24.03.2016  
(51) **B23K 20/10** (2006.01)  
**B23K 20/26** (2006.01)  
**H01R 43/02** (2006.01)  
**B23K 28/02** (2014.01)  
**B23K 101/38** (2006.01)  
(96) 09.09.2015  
(96) 15774518.3  
(73) Schunk Sonosystems GmbH, 35435 Wettenberg, DE  
(72) WAGNER, Peter, 35435 Wettenberg, DE  
STROH, Dieter, 35435 Wettenberg, DE  
WAGENBACH, Rainer, 35799 Merenberg, DE  
(54) **Zařízení pro svařování tyčových vodičů**  
(32) 102014013452  
(31) 17.09.2014  
(33) DE

(86) PCT/EP2015/070572  
(87) WO 2016/041825  
(74) Čermák a spol., JUDr. Karel Čermák Ph.D., LL.M., Elišky Peškové  
735/15, Praha 5, Smíchov, 15000

(97) **EP 3194131**  
(47) 15.01.2020  
(97) 04.02.2016  
(51) **B27C 5/08** (2006.01)  
**B27L 1/00** (2006.01)  
**B27L 1/10** (2006.01)  
**B27L 1/08** (2006.01)  
**B27C 7/00** (2006.01)  
(96) 23.07.2015  
(96) 15747903.1  
(73) Kadant Northern U.S. LLC, Westford MA 01866, US  
(72) CHOLEWCZYNSKI, Marek, Victoria, British Columbia V8W 2B2, CA  
LEFSRUD, Jorgen, Victoria, British Columbia V8W 2B2, CA  
(54) **Zařízení ke zmenšování nálevkovitě rozšířené spodní části kmene u  
kulatiny a související způsob zmenšování nálevkovitě rozšířené spodní  
části kmene**  
(32) 201462030449 P  
(31) 29.07.2014  
(33) US  
(86) PCT/US2015/041838  
(87) WO 2016/018725  
(74) Traplová Hakr Kubát, advokátní a patentová kancelář, Ing. Eduard Hakr  
patentový zástupce, Přístavní 24, Praha 7, 17000

(97) **EP 3205518**  
(47) 12.02.2020  
(97) 16.08.2017  
(51) **B60D 5/00** (2006.01)  
**B61D 17/22** (2006.01)  
**B62D 47/02** (2006.01)  
(96) 22.12.2016  
(96) 16206197.2  
(73) Hübner GmbH & Co. KG, 34123 Kassel, DE  
(72) Rudolph, Hans-Jakob, 34308 Bad Emstal, DE  
(54) **Prostředek pro zajištění spojení mezi dvěma měchovými prvky  
měchu, které se setkávají na čelních stranách v obvodovém směru  
měchu**  
(32) 282016 U, 202016001988 U  
(31) 11.02.2016, 24.03.2016  
(33) AT, DE  
(74) Čermák a spol., JUDr. Karel Čermák Ph.D., LL.M., Elišky Peškové  
735/15, Praha 5, Smíchov, 15000

(97) **EP 3208340**  
(47) 12.02.2020  
(97) 23.08.2017  
(51) **C12P 1/02** (2006.01)  
(96) 22.02.2016  
(96) 16425016.9  
(73) versalis S.p.A., 20097 San Donato Milanese (MI), IT  
(72) SABBATINI, Fabio, 53100 Siena, IT  
(54) **Způsob propagace kvasinek schopných fermentovat glukózu a xylózu**  
(74) Všecka Zelený Švorčík a partneři, advokátní a patentová kancelář, JUDr.  
Michal Havlík, Hálkova 1406/2, Praha 2, Nové Město, 12000

(97) **EP 3215445**  
(47) 25.12.2019  
(97) 12.05.2016  
(51) **B65H 19/30** (2006.01)  
**B21C 47/24** (2006.01)  
(96) 06.11.2015  
(96) 15797271.2  
(73) Leicht Stanzautomation GmbH, 75248 Ölbronn-Dürrn, DE  
(72) LEICHT, Jürgen, 75248 Ölbronn, DE  
(54) **Zařízení pro navíjení páskového materiálu**  
(32) 102014222756  
(31) 07.11.2014  
(33) DE

(86) PCT/EP2015/075880		<b>B02C 18/00</b>	(2006.01)
(87) WO 2016/071481		<b>B02C 18/24</b>	(2006.01)
(74) Traplová Hakr Kubát, advokátní a patentová kancelář, Ing. Eduard Hakr, patentový zástupce, Přístavní 24, Praha 7, 17000		<b>B02C 19/00</b>	(2006.01)
		<b>B30B 9/32</b>	(2006.01)
		<b>B03B 9/06</b>	(2006.01)
(97) <b>EP 3216803</b>		(96) 24.09.2015	
(47) 11.03.2020		(96) 15844858.9	
(97) 13.09.2017		(73) Recy-Home, S.L., 28001 Madrid, ES	
(51) <b>C07K 16/22</b>	(2006.01)	(72) TOBIÁS GRANADO, José Antonio, E-46360 BUÑOL (Valencia), ES	
<b>A61K 39/395</b>	(2006.01)	(54) <b>Zařízení pro třídění a zpracování odpadu z domácností</b>	
(96) 25.06.2009		(32) 201431412	
(96) 17151756.8		(31) 26.09.2014	
(73) NOVARTIS AG, 4056 Basel, CH		(33) ES	
(72) BORRAS, Leonardo, 4056 Basel, CH		(86) PCT/ES2015/070699	
URECH, David, 8952 Schlieren, CH		(87) WO 2016/046445	
GUNDE, Tea, 8952 Schlieren, CH		(74) Všetečka Zelený Švorčík a partneři, advokátní a patentová kancelář, JUDr. Michal Havlík, advokát, Hálkova 1406/2, Praha 2, Nové Město, 12000	
(54) <b>Stabilní a rozpustné protilátky inhibující vegf</b>			
(32) 75697 P, 75692 P, 133212 P, 155041 P			
(31) 25.06.2008, 25.06.2008, 25.06.2008, 24.02.2009			
(33) US, US, US, US			
(74) Traplová Hakr Kubát, advokátní a patentová kancelář, Ing. Jan Kubát, patentový zástupce, Přístavní 24, Praha 7, 17000			
(97) <b>EP 3223934</b>		(97) <b>EP 3237760</b>	
(47) 26.02.2020		(47) 05.02.2020	
(97) 02.06.2016		(97) 30.06.2016	
(51) <b>B01F 3/18</b>	(2006.01)	(51) <b>F04D 29/44</b>	(2006.01)
<b>B01F 7/18</b>	(2006.01)	<b>F04D 29/68</b>	(2006.01)
<b>B01F 7/16</b>	(2006.01)	<b>F04D 27/02</b>	(2006.01)
<b>B01F 15/06</b>	(2006.01)		
<b>B01F 15/00</b>	(2006.01)	(96) 22.12.2015	
<b>B22C 5/04</b>	(2006.01)	(96) 15823510.1	
<b>B22C 5/08</b>	(2006.01)	(73) ABB Turbo Systems AG, 5400 Baden, CH	
(96) 20.11.2015		(72) KREIENKAMP, Christian, 79713 Bad Säckingen, DE	
(96) 15798096.2		REICHL, Armin, 79790 Küssaberg, DE	
(73) Maschinenfabrik Gustav Eirich GmbH & Co KG, 74736 Hardheim, DE		RUSCH, Daniel, 5430 Wettingen, CH	
(72) SEILER, Andreas, 97941 Tauberbischofsheim, DE		(54) <b>Difuzor pro radiální kompresor</b>	
LI, Feng, Jiangyin Jiangsu 214425, CN		(32) 102014119558, 102014119562	
GERL, Stefan, 97956 Werbach, DE		(31) 23.12.2014, 23.12.2014	
EIRICH, Paul, 74736 Hardheim, DE		(33) DE, DE	
(54) <b>Zařízení ke zpracování a chlazení slévárenského formovacího pisku</b>		(86) PCT/EP2015/081037	
(32) 102014117509		(87) WO 2016/102594	
(31) 28.11.2014		(74) PATENTSERVIS Praha a.s., Na Podkovce 281/10, Praha 4, Podolí, 14700	
(33) DE			
(86) PCT/EP2015/077278		(97) <b>EP 3241201</b>	
(87) WO 2016/083270		(47) 29.01.2020	
(74) Čermák a spol., JUDr. Karel Čermák Ph.D., LL.M., Elišky Peškové 735/15, Praha 5, Smíchov, 15000		(97) 07.07.2016	
		(51) <b>G08B 25/14</b>	(2006.01)
		<b>G06Q 10/06</b>	(2012.01)
		<b>G08B 31/00</b>	(2006.01)
		(96) 29.12.2015	
		(96) 15820244.0	
		(73) FireAngel Safety Technology Limited, Sir William Lyons Road Coventry CV4 7EZ, GB	
		(72) RUTTER, Nicholas, Coventry CV4 7EZ, GB	
		BOLGER, Chris, Coventry CV4 7EZ, GB	
		BRIGHAM, Peter, Coventry CV4 7EZ, GB	
		(54) <b>Dálkový monitorovací systém zabezpečovacích či poplašných zařízení</b>	
		(32) 201423300	
		(31) 29.12.2014	
		(33) GB	
		(86) PCT/GB2015/054174	
		(87) WO 2016/108047	
		(74) PATENTSERVIS Praha a.s., Na Podkovce 281/10, Praha 4, Podolí, 14700	
(97) <b>EP 3225575</b>		(97) <b>EP 3246652</b>	
(47) 29.01.2020		(47) 19.02.2020	
(97) 04.10.2017		(97) 22.11.2017	
(51) <b>B65H 54/26</b>	(2006.01)	(51) <b>F28G 1/06</b>	(2006.01)
<b>B65H 54/72</b>	(2006.01)	<b>F23B 80/00</b>	(2006.01)
<b>H02G 11/00</b>	(2006.01)		
<b>H02G 3/04</b>	(2006.01)	(96) 12.04.2017	
<b>D01H 13/00</b>	(2006.01)	(96) 17166239.8	
(96) 10.02.2017		(73) ÖKOFEN Forschungs- und Entwicklungsgesellschaft m.b.H., 4133 Niederkappel, AT	
(96) 17155533.7		(72) Ortner, Herbert, 4132 Lembach, AT	
(73) Saurer Spinning Solutions GmbH & Co. KG, 52531 Übach-Palenberg, DE		(54) <b>Topné zařízení</b>	
(72) Kaspers, Stephan, 41748 Viersen, DE		(32) 504612016	
Schiffers, Philipp, 41812 Erkelenz, DE		(31) 18.05.2016	
Toepke, Heiko, 52499 Baesweiler, DE		(33) AT	
Wassen, Harald, 41366 Schwalmtal, DE		(74) Všetečka Zelený Švorčík a partneři, advokátní a patentová kancelář, JUDr. Otakar Švorčík, Hálkova 1406/2, Praha 2, Nové Město, 12000	
(54) <b>Vedení vlečného řetězu textilního stroje na výrobu křížových cívek</b>			
(32) 202016002052 U			
(31) 31.03.2016			
(33) DE			
(74) Všetečka Zelený Švorčík a partneři, advokátní a patentová kancelář, JUDr. Otakar Švorčík, Hálkova 1406/2, Praha 2, Nové Město, 12000			
(97) <b>EP 3231735</b>			
(47) 30.10.2019			
(97) 31.03.2016			
(51) <b>B65F 1/00</b>	(2006.01)		
<b>B65F 1/14</b>	(2006.01)		

(97) **EP 3246727**  
(47) 04.03.2020  
(97) 22.11.2017  
(51) **G01S 7/48** (2006.01)  
**G01S 3/783** (2006.01)  
(96) 03.01.2012  
(96) 17174082.2  
(73) Elbit Systems Ltd., 31053 Haifa, IL  
(72) David, Ofer, 34756 Haifa, IL  
Yaniv, Elad, 42565 Netanya, IL  
Hershman, Akiva, 32804 Haifa, IL  
Shukrun, Avi, 31053 Haifa, IL  
(54) **Laserový výstražný systém a způsob varování**  
(32) 21044311, 201161504249 P  
(31) 03.01.2011, 04.07.2011  
(33) IL, US  
(74) PATENTSERVIS Praha a.s., Na Podkovce 281/10, Praha 4, Podolí, 14700

(97) **EP 3247501**  
(47) 04.12.2019  
(97) 28.07.2016  
(51) **B05B 3/10** (2006.01)  
**B05B 5/04** (2006.01)  
(96) 20.01.2016  
(96) 16701090.9  
(73) Dürr Systems AG, 74321 Bietigheim-Bissingen, DE  
(72) KUTNJAK, Josip, 74321 Bietigheim-Bissingen, DE  
KRUMMA, Harry, 74357 Bönnigheim, DE  
BEYL, Timo, 74354 Besigheim, DE  
SEIZ, Bernhard, 74348 Lauffen, DE  
(54) **Turbína rotačního rozprašovače**  
(32) 102015000551  
(31) 20.01.2015  
(33) DE  
(86) PCT/EP2016/000101  
(87) WO 2016/116275  
(74) Čermák a spol., JUDr. Karel Čermák Ph.D., LL.M., Elišky Peškové  
735/15, Praha 5, Smíchov, 15000

(97) **EP 3254053**  
(47) 29.01.2020  
(97) 11.08.2016  
(51) **F41G 11/00** (2006.01)  
(96) 03.12.2015  
(96) 15812906.4  
(73) Raytheon Company, Waltham, MA 02451-1449, US  
(72) CONNOLLY, John Maxwell, Midland, ON L4R 5B8, CA  
WAGNER, Kevin Burgess, Midland, ON L4R 5B8, CA  
(54) **Napájený montážní držák zaměřovače**  
(32) 201514614943  
(31) 05.02.2015  
(33) US  
(86) PCT/US2015/063724  
(87) WO 2016/126311  
(74) Všetečka Zelený Švorčík a partneři, advokátní a patentová kancelář, JUDr.  
Michal Havlík, Hálkova 1406/2, Praha 2, Nové Město, 12000

(97) **EP 3254703**  
(47) 19.02.2020  
(97) 13.12.2017  
(51) **A61K 48/00** (2006.01)  
**C12N 15/63** (2006.01)  
**C07K 14/005** (2006.01)  
**C12N 15/86** (2006.01)  
**A61K 38/17** (2006.01)  
**A61K 9/00** (2006.01)  
**C12N 7/00** (2006.01)  
**C12Q 1/70** (2006.01)  
**C12N 15/113** (2010.01)  
**C12N 15/115** (2010.01)  
**G01N 33/50** (2006.01)  
(96) 20.04.2012  
(96) 17168534.0  
(73) The Regents of the University of California, Oakland, CA 94607, US  
(72) SCHAFFER, David V., Danville, CA 94526, US  
KLIMCZAK, Ryan R., San Francisco, CA 94114, US

KOERBER, James T., Oakland, CA 94610, US  
FLANNERY, John G., Berkeley, CA 94708-1434, US  
DALKARA MOUROT, Deniz, 54110 Paris, FR  
VISEL, Meike, El Cerrito, CA 94530, US  
BYRNE, Leah C.T., Berkeley, CA 94720, US  
(54) **Viriony adeno-asociovaného viru s variantní kapsidou a způsob jejich použití**  
(32) 201161478355 P  
(31) 22.04.2011  
(33) US  
(74) Traplová Hakr Kubát, advokátní a patentová kancelář, Ing. Eduard Hakr,  
patentový zástupce, Přístavní 24, Praha 7, 17000

(97) **EP 3256683**  
(47) 12.02.2020  
(97) 19.05.2016  
(51) **E21B 21/12** (2006.01)  
**E21B 4/14** (2006.01)  
**E21B 4/06** (2006.01)  
**E21B 7/18** (2006.01)  
**E21B 10/18** (2006.01)  
**E21B 10/24** (2006.01)  
**E21B 10/36** (2006.01)  
**E21B 10/38** (2006.01)  
(96) 16.11.2015  
(96) 15859310.3  
(73) Strada Design Limited, St Helier Jersey JE4 9WG, GB  
(72) SPEER, Ian, Gooseberry Hill, Western Australia 6076, AU  
STRANGE, Warren, St Helier Jersey JE4 9WG, GB  
(54) **Systém vrtačího kladiva s duální cirkulací tekutiny**  
(32) 2014904589  
(31) 14.11.2014  
(33) AU  
(86) PCT/AU2015/000693  
(87) WO 2016/074025  
(74) PatentEnter s.r.o., Koliště 1965/13a, Brno, Černá Pole, 60200

(97) **EP 3260489**  
(47) 25.12.2019  
(97) 27.12.2017  
(51) **C08L 23/12** (2006.01)  
**C08K 3/34** (2006.01)  
**C08L 23/16** (2006.01)  
**C08K 3/013** (2018.01)  
(96) 24.06.2016  
(96) 16176089.7  
(73) Borealis AG, 1220 Vienna, AT  
Wang, Jingbo, 4209 Engerwitzdorf, AT  
Kniesel, Claudia, 4020 Linz, AT  
Aarmio-Winterhof, Minna, 4203 Altenberg, AT  
Friedrich, Karlheinz, 7121 Weiden am See, AT  
Berger, Friedrich, 4030 Linz, AT  
(54) **Nové polypropylénové kompozice s nízkým zamlžováním**  
(74) Všetečka Zelený Švorčík a partneři, advokátní a patentová kancelář, JUDr.  
Otakar Švorčík, Hálkova 1406/2, Praha 2, Nové Město, 12000

(97) **EP 3271382**  
(47) 12.02.2020  
(97) 22.09.2016  
(51) **C07K 14/705** (2006.01)  
**C12N 5/0783** (2010.01)  
(96) 15.03.2016  
(96) 16713750.4  
(73) Max-Delbrück-Centrum für Molekulare Medizin in der Helmholtz-  
Gemeinschaft, 13125 Berlin, DE  
Helmholtz Zentrum München - Deutsches Forschungszentrum für  
Gesundheit und Umwelt (GmbH), 85764 Neuherberg, DE  
(72) LORENZ, Felix, 10245 Berlin, DE  
UCKERT, Wolfgang, 13125 Berlin, DE  
ELLINGER, Christian, 80337 Munich, DE  
SCHENDEL, Dolores, 80469 Munich, DE  
(54) **Způsob detekce nových imunogenních epitopů T lymfocytů a izolace nových antigenů specifických receptorů T lymfocytů pomocí knihovny buněk MHC**  
(32) 15159212  
(31) 16.03.2015

- (33) EP  
(86) PCT/EP2016/055518  
(87) WO 2016/146618  
(74) Rott, Růžička & Guttman a spol., Vyskočilova 1566, Praha 4, Michle, 14000  
Rott, Růžička & Guttman a spol., Vyskočilova 1566, Praha 4, Michle, 14000
- 
- (97) **EP 3271389**  
(47) 12.02.2020  
(97) 29.09.2016  
(51) **C07K 16/10** (2006.01)  
**A61P 31/18** (2006.01)  
(96) 18.03.2016  
(96) 16716979.6  
(73) The United States of America, as Represented by the Secretary  
Department of Health and Human Services, Bethesda, MD 20852-7660,  
US  
(72) CONNORS, Mark, Bethesda, MD 20814, US  
HUANG, Jinghe, Bethesda, MD 20892, US  
KANG, Byong, Ha, Bethesda, MD 20814, US  
MASCOLA, John, Bethesda, MD 20892, US  
ISHIDA, Elise, Bethesda, MD 20892, US  
ZHOU, Tongqing, Bethesda, MD 20892, US  
KWONG, Peter, Bethesda, MD 20892, US  
ZHENG, Anqi, Bethesda, MD 20892, US  
(54) **Neutralizační protilátky pro GP 120 a jejich použití**  
(32) 201562136228 P, 201562250378 P  
(31) 20.03.2015, 03.11.2015  
(33) US, US  
(86) PCT/US2016/023145  
(87) WO 2016/154003  
(74) Čermák a spol., JUDr. Karel Čermák Ph.D., LL.M., Elišky Peškové  
735/15, Praha 5, Smíchov, 15000
- 
- (97) **EP 3272343**  
(47) 12.02.2020  
(97) 24.01.2018  
(51) **A61K 31/137** (2006.01)  
**A61P 25/22** (2006.01)  
**A61P 25/24** (2006.01)  
(96) 27.04.2012  
(96) 17185830.1  
(73) Grünenthal GmbH, 52078 Aachen, DE  
(72) STEIGERWALD, Ilona, 52078 Aachen, DE  
JAHNEL, Ulrich, 42855 Remscheid, DE  
TZSCHENTKE, Thomas, 52080 Aachen, DE  
(54) **Tapentadol pro prevenci a léčbu deprese a úzkosti**  
(32) 11003508  
(31) 29.04.2011  
(33) EP  
(74) PatentEnter s.r.o., Koliště 1965/13a, Brno, Černá Pole, 60200
- 
- (97) **EP 3272958**  
(47) 01.04.2020  
(97) 24.01.2018  
(51) **E04B 1/00** (2006.01)  
**E04C 5/07** (2006.01)  
**E04C 5/16** (2006.01)  
(96) 17.07.2017  
(96) 17181700.0  
(73) SCHÖCK BAUTEILE GmbH, 76534 Baden-Baden, DE  
(54) **Stavební prvek k tepelné izolaci**  
(32) 102016113559, 102016113558  
(31) 22.07.2016, 22.07.2016  
(33) DE, DE  
(74) Všeťečka Zelený Švorčík a partneři, advokátní a patentová kancelář, JUDr.  
Michal Havlík, Hálkova 1406/2, Praha 2, Nové Město, 12000
- 
- (97) **EP 3273134**  
(47) 12.02.2020  
(97) 24.01.2018  
(51) **F16N 3/04** (2006.01)  
**B62J 31/00** (2006.01)  
**F16H 57/05** (2006.01)  
**B05C 1/04** (2006.01)
- 
- F16N 9/00** (2006.01)  
(96) 20.09.2017  
(96) 17192186.9  
(73) SKS metaplast Scheffer-Klute GmbH, 59846 Sundern, DE  
(72) Kordes, Sven, 59846 Sundern, DE  
Grabski, Karsten, 59469 Ense, DE  
Schweineberg, Rolf, 59759 Arnsberg, DE  
(54) **ZAŘÍZENÍ PRO NANÁŠENÍ OLEJE NA ŘETĚZ U DVOUKOLKY,  
OBZVLÁŠTĚ JÍZDNÍHO KOLA**  
(32) 202016103943 U, 202016107296 U  
(31) 20.07.2016, 22.12.2016  
(33) DE, DE  
(74) Všeťečka Zelený Švorčík a partneři, advokátní a patentová kancelář, JUDr.  
Michal Havlík, Hálkova 1406/2, Praha 2, Nové Město, 12000
- 
- (97) **EP 3283719**  
(47) 29.01.2020  
(97) 20.10.2016  
(51) **E06B 7/30** (2006.01)  
**G02B 13/00** (2006.01)  
**G02B 25/04** (2006.01)  
**G02B 27/00** (2006.01)  
(96) 12.04.2016  
(96) 16725905.0  
(73) E.V.S. Societa' A Responsabilita' Limitata Semplificata, 20136 Milano, IT  
(72) ALBERTI, Alessandro Umberto, 20090 Cusago, IT  
(54) **Instalace pro zlepšení binokulárního zorného pole**  
(32) VE20150015  
(31) 13.04.2015  
(33) IT  
(86) PCT/IB2016/052064  
(87) WO 2016/166656  
(74) PATENTSERVIS Praha a.s., Na Podkovce 281/10, Praha 4, Podolí, 14700
- 
- (97) **EP 3284162**  
(47) 11.03.2020  
(97) 20.10.2016  
(51) **H01R 13/648** (2006.01)  
**H01R 39/64** (2006.01)  
**H01R 39/24** (2006.01)  
**H02K 11/40** (2016.01)  
(96) 05.04.2016  
(96) 16719779.7  
(73) Schunk Transit Systems GmbH, 35435 Wetztenberg, DE  
(72) PFEFFER, Daniel, 35325 Mücke, DE  
CASTELLANOS, Robert Noe', 35396 Gießen, DE  
(54) **Vybíjecí zařízení**  
(32) 102015206520  
(31) 13.04.2015  
(33) DE  
(86) PCT/EP2016/057396  
(87) WO 2016/165973  
(74) JUDr. Karel Čermák Ph.D., LL.M., advokát, Elišky Peškové 735/15,  
Praha 5, Smíchov, 15000
- 
- (97) **EP 3286287**  
(47) 19.02.2020  
(97) 27.10.2016  
(51) **C10M 171/00** (2006.01)  
**E21B 17/042** (2006.01)  
**F16L 57/00** (2006.01)  
**F16L 58/08** (2006.01)  
**C23C 28/00** (2006.01)  
**C10N 10/02** (2006.01)  
**C10N 10/04** (2006.01)  
**C10N 10/16** (2006.01)  
**C10N 10/12** (2006.01)  
**C10N 40/34** (2006.01)  
**C10N 50/08** (2006.01)  
**C10N 70/00** (2006.01)  
**C10N 80/00** (2006.01)  
**C01B 33/12** (2006.01)  
**C22C 18/00** (2006.01)  
**F16L 58/18** (2006.01)  
(96) 21.04.2016  
(96) 16720753.9

- (73) Vallourec Oil and Gas France, 59620 Aulnoye-Aymeries, FR  
Nippon Steel Corporation, Tokyo 100-8071, JP  
(72) VERLEENE, Arnaud, 59880 Saint-Saulve, FR  
BAUDIN, Nicolas, 59300 Valenciennes, FR  
VOGT, Cédric, 59800 Lille, FR  
JAAFAR, Adil, 59620 Aulnoye-Aymeries, FR  
(54) **Trubkový prvek se závitem opatřený kovovým antikorozním a antiadhezivním povlakem**  
(32) 1553661  
(31) 23.04.2015  
(33) FR  
(86) PCT/EP2016/058847  
(87) WO 2016/170031  
(74) PATENTSERVIS Praha a.s., Na Podkovce 281/10, Praha 4, Podolí, 14700  
PATENTSERVIS Praha a.s., Na Podkovce 281/10, Praha 4, Podolí, 14700

- 
- (97) **EP 3294534**  
(47) 29.01.2020  
(97) 24.11.2016  
(51) **B29C 70/44** (2006.01)  
**B29C 43/36** (2006.01)  
**B29C 33/56** (2006.01)  
**B29C 33/40** (2006.01)  
(96) 17.05.2016  
(96) 16728830.7  
(73) Loparex Germany GmbH & Co. KG, D-91301 Forchheim, DE  
(72) GRIMM, Felix, 91052 Erlangen, DE  
(54) **Evakuovatelná forma pro plastové díly z kompozitů ze skelných vláken**  
(32) 102015208980  
(31) 15.05.2015  
(33) DE  
(86) PCT/EP2016/000810  
(87) WO 2016/184564  
(74) Všetečka Zelený Švorčík a partneři, advokátní a patentová kancelář, JUDr. Pavel Zelený, advokát, Hálkova 1406/2, Praha 2, Nové Město, 12000

- 
- (97) **EP 3295590**  
(47) 29.01.2020  
(97) 24.11.2016  
(51) **H04L 1/00** (2006.01)  
**H04L 1/08** (2006.01)  
(96) 13.05.2016  
(96) 16723095.2  
(73) Telefonaktiebolaget LM Ericsson (publ), 164 83 Stockholm, SE  
(72) BLANKENSHIP, Yufei, Kildeer, Illinois 60047, US  
(54) **Komunikování transportního bloku v bezdrátové síti**  
(32) 201562162236 P  
(31) 15.05.2015  
(33) US  
(86) PCT/EP2016/060818  
(87) WO 2016/184798  
(74) KOREJZOVA LEGAL v.o.s., JUDr. Petra Sauvage de Brantes, Korunní 810/104, Praha 10, Vinohrady, 10100

- 
- (97) **EP 3296033**  
(47) 08.01.2020  
(97) 17.11.2016  
(51) **B21D 22/26** (2006.01)  
**B21D 53/88** (2006.01)  
(96) 11.05.2016  
(96) 16792711.0  
(73) Nippon Steel Corporation, Tokyo, JP  
(72) OGAWA Misao, Tokyo 100-8071, JP  
ITO Masaru, Tokyo 100-8071, JP  
SUZUKI Toshiya, Tokyo 100-8071, JP  
TANOUE Hiroyuki, Tokyo 100-8071, JP  
TANAKA Yasuharu, Tokyo 100-8071, JP  
(54) **Zařízení pro tváření lisováním a způsob tváření lisováním**  
(32) 2015096908  
(31) 11.05.2015  
(33) JP  
(86) PCT/JP2016/063976  
(87) WO 2016/181986  
(74) PATENTSERVIS Praha a.s., Na Podkovce 281/10, Praha 4, Podolí, 14700

- (97) **EP 3298191**  
(47) 18.03.2020  
(97) 24.11.2016  
(51) **D06M 13/02** (2006.01)  
**D06M 13/22A** (2006.01)  
**D06M 15/423** (2006.01)  
(96) 18.05.2016  
(96) 16725795.5  
(73) Teijin Aramid GmbH, 42103 Wuppertal, DE  
(72) HARTERT, Rüdiger, 42117 Wuppertal, DE  
(54) **TEXTILNÍ PLÁTOVÝ MATERIÁL, KTERÝ MÁ VODOODPUDIVOU POVRCHOVOU ÚPRAVU A ZPŮSOB VÝROBY UVEDENÉHO PLÁTOVÉHO MATERIÁLU**  
(32) 15167957  
(31) 18.05.2015  
(33) EP  
(86) PCT/EP2016/061062  
(87) WO 2016/184877  
(74) Všetečka Zelený Švorčík a partneři, advokátní a patentová kancelář, JUDr. Michal Havlík, Hálkova 1406/2, Praha 2, Nové Město, 12000

- 
- (97) **EP 3303265**  
(47) 19.02.2020  
(97) 02.02.2017  
(51) **C05C 9/00** (2006.01)  
**C05G 3/08** (2006.01)  
(96) 22.07.2016  
(96) 16747680.3  
(73) Koch Agronomic Services, LLC, Wichita, Kansas 67220, US  
(72) BARR, Douglas, Wichita, Kansas 67220, US  
GARNIER, Ethel, Wichita, Kansas 67220, US  
OWUSU-ADOM, Kwame, Wichita, Kansas 67220, US  
(54) **Kompozice obsahující n-(n-butyl) thiofosforečnan triamidové adukty a reakční produkty**  
(32) 201562196781 P  
(31) 24.07.2015  
(33) US  
(86) PCT/US2016/043626  
(87) WO 2017/019528  
(74) FISCHER & PARTNER IP s.r.o., Na hrobci 294/5, Praha 2, Nové Město, 12800

- 
- (97) **EP 3303316**  
(47) 29.01.2020  
(97) 08.12.2016  
(51) **C07D 401/04** (2006.01)  
**C07D 213/81** (2006.01)  
**C07D 403/04** (2006.01)  
**A61K 31/4166** (2006.01)  
**A61K 31/4184** (2006.01)  
**A61K 31/44** (2006.01)  
**A61P 25/00** (2006.01)  
**A61P 1/00** (2006.01)  
(96) 31.05.2016  
(96) 16727661.7  
(73) F. Hoffmann-La Roche AG, 4070 Basel, CH  
(72) JAESCHKE, Georg, 4059 Basel, CH  
LINDEMANN, Lothar, 4056 Basel, CH  
RICCI, Antonio, 4105 Biel-Benken, CH  
VIEIRA, Eric, 4402 Frenkendorf, CH  
(54) **Deriváty ethynylu**  
(32) 15170401  
(31) 03.06.2015  
(33) EP  
(86) PCT/EP2016/062202  
(87) WO 2016/193234  
(74) KOREJZOVA LEGAL v.o.s., JUDr. Petra Sauvage de Brantes, Korunní 810/104, Praha 10, Vinohrady, 10100

- 
- (97) **EP 3303962**  
(47) 26.02.2020  
(97) 08.12.2016  
(51) **F27B 9/34** (2006.01)  
**F27D 1/00** (2006.01)  
**F27D 1/02** (2006.01)  
(96) 17.05.2016

- (96) 16724615.6  
(73) Refratechnik Holding GmbH, 85737 Ismaning, DE  
(72) SCHUHMACHER, Uwe, 68789 St. Leon-Rot, DE  
BÖKE, Jörn, 31787 Hameln, DE  
KIZIO, Rolf-Dieter, 37130 Gleichen - Rittmarshausen, DE
- (54) **Závěsná cihla pro zavěšenou klenbu tunelové pece, zavěšená klenba s takovými závěsnými cihlami a podepřenými cihlami, jakož i tunelová pec s takovou zavěšenou klenbou a použitím žárovzdorné cihly**
- (32) 102015006995  
(31) 29.05.2015  
(33) DE  
(86) PCT/EP2016/061012  
(87) WO 2016/192981  
(74) Rott, Růžička & Guttman a spol., Vyskočilova 1566, Praha 4, Michle, 14000
- 
- (97) **EP 3306989**  
(47) 25.03.2020  
(97) 29.12.2016  
(51) **H04W 52/18** (2009.01)  
**H04W 52/32** (2009.01)  
**H04W 52/14** (2009.01)  
(96) 23.06.2016  
(96) 16814449.1  
(73) NTT DOCOMO, INC., Chiyoda-ku Tokyo 100-6150, JP  
(72) TAKEDA, Kazuki, Tokyo 100-6150, JP  
NAGATA, Satoshi, Tokyo 100-6150, JP  
UCHINO, Tooru, Tokyo 100-6150, JP
- (54) **Uživatelský terminál, bezdrátová základnová stanice, a způsob bezdrátové komunikace**
- (32) 2015126997  
(31) 24.06.2015  
(33) JP  
(86) PCT/JP2016/068702  
(87) WO 2016/208680  
(74) Všeťečka Zelený Švorčík a partneři, advokátní a patentová kancelář, JUDr. Michal Havlík, Hálkova 1406/2, Praha 2, Nové Město, 12000
- 
- (97) **EP 3315637**  
(47) 04.03.2020  
(97) 29.12.2016  
(51) **C25D 9/08** (2006.01)  
**C25D 7/06** (2006.01)  
**B32B 15/01** (2006.01)  
**C25D 5/50** (2006.01)  
C25D 3/12 (2006.01)  
(96) 23.06.2015  
(96) 15896289.4  
(73) Nippon Steel Corporation, Tokyo, JP  
(72) TACHIKI Akira, Tokyo 100-8071, JP  
HIRANO Shigeru, Tokyo 100-8071, JP  
YOKOYA Hirokazu, Tokyo 100-8071, JP  
YANAGIHARA Morio, Tokyo 100-8071, JP  
TANI Yoshiaki, Tokyo 100-8071, JP
- (54) **Ocelový plech na obaly a způsob výroby ocelového plechu na obaly**
- (86) PCT/JP2015/067967  
(87) WO 2016/207967  
(74) PATENTSERVIS Praha a.s., Na Podkovce 281/10, Praha 4, Podolí, 14700
- 
- (97) **EP 3317607**  
(47) 08.01.2020  
(97) 05.01.2017  
(51) **F42B 14/06** (2006.01)  
(96) 28.06.2016  
(96) 16732660.2  
(73) RWM Schweiz AG, 8050 Zürich, CH  
(72) BUCHER, Ruedi, 5452 Oberrohrdorf, CH
- (54) **Křídélky stabilizovaná podkaliberní střela vystřelitelná z drážkované hlavně a způsob její výroby**
- (32) 102015110627  
(31) 01.07.2015  
(33) DE
- 
- (86) PCT/EP2016/065056  
(87) WO 2017/001428  
(74) Rott, Růžička & Guttman a spol., Vyskočilova 1566, Praha 4, Michle, 14000
- 
- (97) **EP 3318438**  
(47) 27.02.2019  
(97) 09.05.2018  
(51) **B60K 15/05** (2006.01)  
(96) 13.10.2017  
(96) 17196476.0  
(73) CEBI ITALY S.p.A., 12025 Dronero (CN), IT  
(72) GUARDIANELLI, Daniele, 60025 LORETO (AN), IT
- (54) **Uzavírací systém pro dvířka palivové nádrže vozidla**
- (32) 201600104772  
(31) 18.10.2016  
(33) IT  
(74) PATENTSERVIS Praha a.s., Na Podkovce 281/10, Praha 4, Podolí, 14700
- 
- (97) **EP 3318463**  
(47) 15.01.2020  
(97) 09.05.2018  
(51) **B61F 19/08** (2006.01)  
**B61F 9/00** (2006.01)  
(96) 27.10.2017  
(96) 17198750.6  
(73) Bombardier Transportation GmbH, 10785 Berlin, DE  
(72) Adamek, Helmut, 2512 Tribuswinkel, AT  
Brunnlicker, Andreas, 1220 Wien, AT
- (54) **Kolejové vozidlo s bezpečnostním zařízením a bezpečnostní zařízení pro kolejové vozidlo**
- (32) 102016221512  
(31) 03.11.2016  
(33) DE  
(74) Macek and Partners, Mgr. Jiří Macek, Sázavská 751/16, Praha 2, Vinohrady, 12000
- 
- (97) **EP 3319144**  
(47) 29.01.2020  
(97) 09.05.2018  
(51) **H01M 2/04** (2006.01)  
**H01M 2/08** (2006.01)  
H01M 2/02 (2006.01)  
(96) 02.11.2016  
(96) 16196848.2  
(73) Robert Bosch GmbH, 70442 Stuttgart, DE  
GS Yuasa International Ltd., Kyoto-shi, Kyoto 601-8520, JP
- (72) Riege, Uwe, 71640 Ludwigsburg, DE  
Enomoto, Yukio, Osaka, Osaka 574-0043, JP  
Gossen, Bernhard, 71691 Freiberg Am Neckar, DE  
Weber, Ottmar, 97496 Burgpreppach, DE  
Gerlach, Martin, 96129 Strullendorf, DE  
Kawate, Kenji, Osaka-fu, Osaka 566-0001, JP  
Daske, Tim, 71638 Ludwigsburg, DE  
Feirabend, Bernd, 71720 Oberstenfeld, DE
- (54) **Zařízení pro akumulaci energie**
- (74) Rott, Růžička & Guttman a spol., Vyskočilova 1566, Praha 4, Michle, 14000
- 
- (97) **EP 3319435**  
(47) 19.02.2020  
(97) 19.01.2017  
(51) **A01N 43/90** (2006.01)  
**A01N 43/80** (2006.01)  
**A01P 13/00** (2006.01)  
(96) 06.07.2016  
(96) 16734718.6  
(73) BASF Agro B.V., 6835 EA Arnhem, NL  
(72) KRAUS, Helmut, Research, Triangle Park 27709, US  
SIEVERNICH, Bernd, 67454 Hassloch, DE  
ETCHEVERRY, Mariano, Kiev 01042, UA  
EVANS, Richard R, Durham, Raleigh 27613, US  
NIELSON, Ryan Louis, 69198 Schriesheim, DE  
ZAGAR, Cyrill, Wake, Raleigh 27608, US  
LIEBL, Rex A, Durham, Raleigh 27608, US
- (54) **Herbicidní kompozice obsahující cinnethylin a clomazone**



- (32) 201562190779 P, 15191715  
(31) 10.07.2015, 27.10.2015  
(33) US, EP  
(86) PCT/EP2016/066001  
(87) WO 2017/009142  
(74) Traplová Hakr Kubát, advokátní a patentová kancelář, Ing. Jan Kubát, patentový zástupce, Přístavní 24, Praha 7, 17000
- 
- (97) **EP 3319620**  
(47) 04.03.2020  
(97) 12.01.2017  
(51) **A61K 35/747** (2015.01)  
**C12R 1/225** (2006.01)  
**C12N 1/20** (2006.01)  
**A23L 33/135** (2016.01)  
**A61P 3/00** (2006.01)  
(96) 30.06.2016  
(96) 16739045.9  
(73) Alfasigma S.p.A., 40133 Bologna, IT  
(72) VISCOMI, Giuseppe Claudio, 40133 Bologna, IT  
SFORZINI, Annalisa, 40133 Bologna BO, IT  
MANGINO, Pierluigi, 40133 Bologna BO, IT  
ELLI, Marina, 29122 Piacenza PC, IT  
(54) **Lactobacillus paracasei pro produkci konjugované kyseliny linolové, nutričních a farmaceutických přípravků, které jej obsahují, a jejich použití**  
(32) UB20152376  
(31) 07.07.2015  
(33) IT  
(86) PCT/EP2016/065245  
(87) WO 2017/005584  
(74) PatentEnter s.r.o., Koliště 1965/13a, Brno, Černá Pole, 60200
- 
- (97) **EP 3325581**  
(47) 29.01.2020  
(97) 26.01.2017  
(51) **C10L 9/10** (2006.01)  
**C10L 9/12** (2006.01)  
(96) 23.09.2015  
(96) 15787013.0  
(73) Uniwersytet Jagiellonski, 31-007 Krakow, PL  
(72) LATOWSKI, Dariusz, PL-30-364 Kraków, PL  
CHYC, Marek, PL-33-101 Tarnów, PL  
HELIOS-RYBICKA, Edeltrauda, PL-30-019 Kraków, PL  
(54) **Ekologická přísada pro pevné palivo snižující tvorbu sazí**  
(32) 41323315  
(31) 23.07.2015  
(33) PL  
(86) PCT/IB2015/057335  
(87) WO 2017/013476  
(74) Kania, Sedlák, Smola, s.r.o., Mendlovo náměstí 907/1a, Brno, Staré Brno, 60300
- 
- (97) **EP 3325831**  
(47) 25.03.2020  
(97) 26.01.2017  
(51) **F16C 33/58** (2006.01)  
**F16C 33/62** (2006.01)  
**F16C 33/64** (2006.01)  
F16C 19/28 (2006.01)  
(96) 06.07.2016  
(96) 16751471.0  
(73) Schaeffler Technologies AG & Co. KG, 91074 Herzogenaurach, DE  
(72) SCHMITT, Patrick, 97447 Gerolzhofen, DE  
KURZBECK, Stefan, 90451 Nürnberg, DE  
(54) **Ložiskový kroužek pro ložiskový díl a metoda výroby ložiskového kroužku**  
(32) 102015213964  
(31) 23.07.2015  
(33) DE  
(86) PCT/DE2016/200308  
(87) WO 2017/012620
- 
- (97) **EP 3327633**  
(47) 15.01.2020  
(97) 30.05.2018
- (51) **G06K 19/077** (2006.01)  
**G06K 1/20** (2006.01)  
**H01Q 1/22** (2006.01)  
**G06K 19/07** (2006.01)  
**H01Q 7/00** (2006.01)  
**H01Q 9/04** (2006.01)  
**H01Q 1/48** (2006.01)  
(96) 25.11.2016  
(96) 16200609.2  
(73) Confidex Oy, 33900 Tampere, FI  
(72) Ahokas, Heikki, 33900 Tampere, FI  
Pylvänäinen, Miika, 33900 Tampere, FI  
(54) **RFID transpondér**  
(74) Všetečka Zelený Švorčík a partneři, advokátní a patentová kancelář, JUDr. Michal Havlík, Hálkova 1406/2, Praha 2, Nové Město, 12000
- 
- (97) **EP 3331863**  
(47) 11.03.2020  
(97) 09.02.2017  
(51) **C07D 231/12** (2006.01)  
**C07D 401/04** (2006.01)  
**C07D 403/04** (2006.01)  
**C07D 239/26** (2006.01)  
**C07D 239/36** (2006.01)  
**C07D 239/42** (2006.01)  
**C07D 413/04** (2006.01)  
**C07D 413/12** (2006.01)  
**C07D 417/12** (2006.01)  
**C07D 213/40** (2006.01)  
**A61K 31/506** (2006.01)  
**A61P 37/00** (2006.01)  
(96) 02.08.2016  
(96) 16756806.2  
(73) Glenmark Pharmaceuticals S.A., 2300 La Chaux-de-Fonds, CH  
(72) DAS, Sanjib, Kolkata West Bengal 700007, IN  
GHARAT, Laxmikant Atmaram, Thane (West) Maharashtra 400601, IN  
HARDE, Rajendra Laxman, Ahmednagar Maharashtra 413706, IN  
SHELKE, Sandeep Yadunath, Thane Maharashtra 421503, IN  
PARDESHI, Shailesh Ramesh, Shrirampur Maharashtra 413709, IN  
THOMAS, Abraham, Navi Mumbai Maharashtra 400705, IN  
KHAIRATKAR-JOSHI, Neelima, Thane (W) 400602, IN  
SHAH, Daisy Manish, Mumbai Maharashtra 400028, IN  
BAJPAI, Malini, Lucknow Uttar Pradesh 226001, IN  
(54) **Nové sloučeniny jako ror gama modulátory**  
(32) 2930MU2015  
(31) 03.08.2015  
(33) IN  
(86) PCT/IB2016/054639  
(87) WO 2017/021879  
(74) PatentEnter s.r.o., Koliště 1965/13a, Brno, Černá Pole, 60200
- 
- (97) **EP 3337753**  
(47) 12.02.2020  
(97) 23.02.2017  
(51) **B66F 9/12** (2006.01)  
**B65H 49/32** (2006.01)  
**B66F 9/18** (2006.01)  
(96) 16.08.2016  
(96) 16751606.1  
(73) RWE Power Aktiengesellschaft, 45128 Essen, DE  
(72) LEHNERT, Martin, 48488 Emsbüren, DE  
(54) **Zařízení pro manipulaci s břemeny**  
(32) 102015215815  
(31) 19.08.2015  
(33) DE  
(86) PCT/EP2016/069438  
(87) WO 2017/029293  
(74) PATENTSERVIS Praha a.s., Na Podkovce 281/10, Praha 4, Podolí, 14700
- 
- (97) **EP 3338777**  
(47) 05.02.2020  
(97) 27.06.2018  
(51) **A61K 31/4174** (2006.01)  
**A61P 27/06** (2006.01)  
(96) 16.09.2011  
(96) 18157147.2

(73) Allergan, Inc., Irvine, CA 92612, US  
(72) DIBAS, Mohammed I., Corona, California 92883, US  
GIL, Daniel W., Corona Del Mar, California 92625, US  
CHOW, Ken, Newport Coast, California 92657, US  
WANG, Liming, Irvine, California 92612, US  
GARST, Michael E., Newport Beach, California 92660, US  
DONELLO, John E., Dana Point, California 92629, US  
(54) **Ester proléčiv [3-(1-(1H-IMIDAZOL-4-YL)ETHYL)-2-METHYLFENYL] metanolu pro léčení retinálních onemocnění**  
(32) 383370 P  
(31) 16.09.2010  
(33) US  
(74) Všetečka Zelený Švorčík a partneři, advokátní a patentová kancelář, JUDr. Michal Havlík, Hálkova 1406/2, Praha 2, Nové Město, 12000

(97) **EP 3338794**  
(47) 26.02.2020  
(97) 27.06.2018  
(51) **A61K 39/00** (2006.01)  
(96) 12.07.2013  
(96) 18154090.7  
(73) The Trustees of the University of Pennsylvania, Philadelphia, PA 19104-6283, US  
The Children's Hospital of Philadelphia, Philadelphia, PA 19104, US  
(72) JUNE, Carl, H., Merion Station, PA 19066, US  
LEVINE, Bruce, L., Cherry Hill, NJ 08003, US  
KALOS, Michael D., Philadelphia, PA 19119, US  
GRUPP, Stephan, Havertown, PA 19083, US  
(54) **Řízení toxicity pro anti-tumorovou aktivitu cars**  
(32) 201261671482 P, 201361782982 P  
(31) 13.07.2012, 14.03.2013  
(33) US, US  
(74) Traplová Hakr Kubát, advokátní a patentová kancelář, Ing. Eduard Hakr patentový zástupce, Přístavní 24, Praha 7, 17000

(97) **EP 3339215**  
(47) 12.02.2020  
(97) 27.06.2018  
(51) **B65G 15/58** (2006.01)  
**B65G 17/00** (2006.01)  
**B65G 17/46** (2006.01)  
**B65G 21/20** (2006.01)  
**B65G 23/18** (2006.01)  
**B65G 35/06** (2006.01)  
(96) 11.12.2017  
(96) 17206383.6  
(73) ASP Automation GmbH, 91757 Treuchtlingen, DE  
(72) Schramm, Werner, 91788 Pappenheim, DE  
(54) **Dopravníkové zařízení a dopravníkový systém s dopravníkovým zařízením**  
(32) 102016125533  
(31) 23.12.2016  
(33) DE  
(74) PATENTSERVIS Praha a.s., Na Podkovce 281/10, Praha 4, Podolí, 14700

(97) **EP 3346251**  
(47) 29.01.2020  
(97) 11.07.2018  
(51) **G01M 17/007** (2006.01)  
**B65G 21/20** (2006.01)  
**B60S 3/00** (2006.01)  
**B62D 65/02** (2006.01)  
**B62D 65/18** (2006.01)  
(96) 05.12.2017  
(96) 17205418.1  
(73) Hyundai Motor Company, Seoul 137-938, KR  
Kia Motors Corporation, Seoul, KR  
(72) CHO, Joonkwon, 18280 Hwaseong-si, Gyeonggi-do, KR  
PARK, Sangkyu, 18280 Hwaseong-si, Gyeonggi-do, KR  
(54) **Přemisťovací systém pro diagnostikování vozidla a způsob pro tento systém**  
(32) 20170002353  
(31) 06.01.2017  
(33) KR

(74) Rott, Růžička & Guttman a spol., Vyskočilova 1566, Praha 4, Michle, 14000

(97) **EP 3349904**  
(47) 29.01.2020  
(97) 23.03.2017  
(51) **B02C 2/04** (2006.01)  
(96) 14.09.2015  
(96) 15767199.1  
(73) Metso Minerals, Inc., 33900 Tampere, FI  
(72) PELTONEN, Mika, FI-33340 Tampere, FI  
KUJANSUU, Petri, FI-33230 Tampere, FI  
(54) **Rám drtiče**  
(86) PCT/FI2015/050603  
(87) WO 2017/046437  
(74) Všetečka Zelený Švorčík a partneři, advokátní a patentová kancelář, JUDr. Michal Havlík, Hálkova 1406/2, Praha 2, Nové Město, 12000

(97) **EP 3356616**  
(47) 15.01.2020  
(97) 06.04.2017  
(51) **E04F 13/14** (2006.01)  
**F21V 33/00** (2006.01)  
**F21Y 105/00** (2016.01)  
(96) 26.09.2016  
(96) 16778201.0  
(73) Hofer, Robert, 8181 St. Ruprecht an der Raab, AT  
Christandl, Dieter, 8160 Weiz, AT  
Christandl, Josef, 8181 St. Ruprecht/Raab, AT  
(72) HAIDER, Alexander, 1080 Wien, AT  
FISCHER, Oliver, 6971 Hard, AT  
(54) **Osvětlená keramická dlaždice a způsob k výrobě**  
(32) 202015006801 U  
(31) 29.09.2015  
(33) DE  
(86) PCT/EP2016/001601  
(87) WO 2017/054918  
(74) Všetečka Zelený Švorčík a partneři, advokátní a patentová kancelář, JUDr. Michal Havlík, Hálkova 1406/2, Praha 2, Nové Město, 12000

(97) **EP 3360508**  
(47) 30.10.2019  
(97) 15.08.2018  
(51) **A61C 17/06** (2006.01)  
**A61C 5/90** (2017.01)  
**A61C 19/00** (2006.01)  
**A61G 13/10** (2006.01)  
**A61B 1/24** (2006.01)  
(96) 13.02.2017  
(96) 17382070.5  
(73) Astradentium Health Technologies, S.L., 08003 Barcelona, ES  
(72) LORO BOADA, Victor Alejandro, 08860 Castelldefels, ES  
LORO BOADA, Ivan, 08860 Castelldefels, ES  
(54) **Pomocné zařízení k výkonu dentální procedury**  
(74) Traplová Hakr Kubát, advokátní a patentová kancelář, Ing. Eduard Hakr patentový zástupce, Přístavní 24, Praha 7, 17000

(97) **EP 3360569**  
(47) 18.03.2020  
(97) 15.08.2018  
(51) **A61K 39/04** (2006.01)  
(96) 16.09.2011  
(96) 18161921.4  
(73) Vakzine Projekt Management GmbH, 30625 Hannover, DE  
(72) GRODE, Leander, 38118 Braunschweig, DE  
(54) **Rekombinantní mykobakterie jako vakcína pro použití u lidí**  
(32) 38437510 P  
(31) 20.09.2010  
(33) US  
(74) Všetečka Zelený Švorčík a partneři, advokátní a patentová kancelář, JUDr. Michal Havlík, Hálkova 1406/2, Praha 2, Nové Město, 12000

(97) **EP 3363790**  
(47) 19.02.2020  
(97) 22.08.2018  
(51) **C07D 271/06** (2006.01)

- (96) *C07D 285/08* (2006.01)  
(96) *A61K 31/4245* (2006.01)  
(96) *A61K 31/433* (2006.01)  
(96) *A61P 35/00* (2006.01)  
(96) *A61P 31/04* (2006.01)  
(96) *A61P 31/10* (2006.01)  
(96) *A61P 31/12* (2006.01)
- (96) 05.09.2014  
(96) 18162983.3  
(73) Aurigene Discovery Technologies Limited, Bangalore, Karnataka 560100, IN  
(72) SAsIKUMAR, Pottayil Govindan Nair, 560100 Bangalore, IN  
RAMACHANDRA, Muralidhara, 560103 Bangalore, IN  
NAREMADDEPALLI, Seetharamaiah Setty Sudarshan, Bangalore 560092 Karnataka, IN  
(54) **Deriváty 1,2,4-oxadiazolu jako imunomodulátory**  
(32) 4011CH2013  
(31) 06.09.2013  
(33) IN  
(74) PatentEnter s.r.o., Koliště 1965/13a, Brno, Černá Pole, 60200
- 
- (97) **EP 3371115**  
(47) 19.02.2020  
(97) 11.05.2017  
(51) *C03B 23/00* (2006.01)  
*C03B 35/00* (2006.01)  
*C03B 35/14* (2006.01)  
*C03B 35/16* (2006.01)  
*C03B 23/02* (2006.01)  
*C03B 23/023* (2006.01)  
*C03B 23/03* (2006.01)  
*C03B 23/035* (2006.01)  
(96) 27.10.2016  
(96) 16862734.7  
(73) Glasstech, Inc., Perrysburg, Ohio 43551, US  
(72) SCHNABEL, JR., James P., Maumee, Ohio 43537, US  
(54) **Systém formování skleněných tabulí**  
(32) 201514929780  
(31) 02.11.2015  
(33) US  
(86) PCT/US2016/059052  
(87) WO 2017/079021  
(74) PATENTSERVIS Praha a.s., Na Podkovce 281/10, Praha 4, Podolí, 14700
- 
- (97) **EP 3373051**  
(47) 11.03.2020  
(97) 27.04.2017  
(51) *C08L 83/04* (2006.01)  
*G02B 6/12* (2006.01)  
*C08F 230/08* (2006.01)  
*C08F 290/14* (2006.01)  
(96) 21.10.2016  
(96) 16857575.1  
(73) Nissan Chemical Corporation, Tokyo, JP  
(72) NAGASAWA, Takehiro, Funabashi-shi Chiba 274-0052, JP  
OHMORI, Kentaro, Funabashi-shi Chiba 274-0052, JP  
(54) **Kompozice pro tvorbu optického vlnovodu**  
(32) 2015207585  
(31) 21.10.2015  
(33) JP  
(86) PCT/JP2016/081325  
(87) WO 2017/069262  
(74) Všetečka Zelený Švorčík a partneři, advokátní a patentová kancelář, JUDr. Michal Havlík, Hálkova 1406/2, Praha 2, Nové Město, 12000
- 
- (97) **EP 3375890**  
(47) 22.01.2020  
(97) 19.09.2018  
(51) *C12Q 1/6851* (2018.01)  
*G16B 20/00* (2019.01)  
*G16B 25/00* (2019.01)  
(96) 31.08.2010  
(96) 18169032.2  
(73) DiaSorin S.p.A., 13040 Saluggia (Vercelli), IT  
(72) LUDOWISE, Peter D., Cottage Grove, Minnesota 55016, US
- 
- (54) **Způsob a zařízení pro určování korekce přeslechu při amplifikování nukleové kyseliny**  
(32) 241307 P, 358287 P  
(31) 10.09.2009, 24.06.2010  
(33) US, US  
(74) Všetečka Zelený Švorčík a partneři, advokátní a patentová kancelář, JUDr. Michal Havlík, Hálkova 1406/2, Praha 2, Nové Město, 12000
- 
- (97) **EP 3377699**  
(47) 12.02.2020  
(97) 26.05.2017  
(51) *E01B 27/16* (2006.01)  
*B06B 1/16* (2006.01)  
E01B 27/17 (2006.01)  
(96) 21.10.2016  
(96) 16788021.0  
(73) Plasser & Theurer Export von Bahnbaumaschinen Gesellschaft m.b.H., 1010 Wien, AT  
(72) SEYRLEHNER Georg, Chesapeake, Virginia 23324-0464, US  
(54) **Podbíjecí jednotka a způsob podbíjení kolejnice**  
(32) 7492015  
(31) 20.11.2015  
(33) AT  
(86) PCT/EP2016/001747  
(87) WO 2017/084733  
(74) Traplová Hakr Kubát, advokátní a patentová kancelář, Ing. Eduard Hakr patentový zástupce, Přístavní 24, Praha 7, 17000
- 
- (97) **EP 3377801**  
(47) 29.01.2020  
(97) 26.05.2017  
(51) *F16P 1/06* (2006.01)  
*B23K 26/70* (2014.01)  
(96) 20.10.2016  
(96) 16794202.8  
(73) Fitz, Martin, 6890 Lustenau, AT  
Köhlmeier, Erich, 6971 Hard, AT  
(72) Fitz, Martin, 6890 Lustenau, AT  
Köhlmeier, Erich, 6971 Hard, AT  
(54) **Uspořádání s alespoň jedním zdrojem vstřelu a alespoň jedním detekčním zařízením**  
(32) 7292015  
(31) 16.11.2015  
(33) AT  
(86) PCT/AT2016/000093  
(87) WO 2017/083890  
(74) KOREJZOVA LEGAL v.o.s., JUDr. Petra Sauvage de Brantes, Korunní 810/104, Praha 10, Vinohrady, 10100  
KOREJZOVA LEGAL v.o.s., JUDr. Petra Sauvage de Brantes, Korunní 810/104, Praha 10, Vinohrady, 10100
- 
- (97) **EP 3383614**  
(47) 29.01.2020  
(97) 08.06.2017  
(51) *B29C 45/47* (2006.01)  
*B29C 45/16* (2006.01)  
*B29C 45/77* (2006.01)  
(96) 02.12.2016  
(96) 16816540.5  
(73) Extrude to Fill, Inc., Loveland, 80537, CO, US  
(72) FITZPATRICK, Richard Ernest, Loveland, Colorado 80537, US  
(54) **Tvářecí stroj a způsob tváření dílu**  
(32) 201514959921, 201514960101, 201514960115, PCT/US2015/064045, PCT/US2015/064073, PCT/US2015/064110, 201615177302  
(31) 04.12.2015, 04.12.2015, 04.12.2015, 04.12.2015, 04.12.2015, 04.12.2015, 08.06.2016  
(33) US, US, US, US, US, US, US  
(86) PCT/US2016/064801  
(87) WO 2017/096288  
(74) Traplová Hakr Kubát, advokátní a patentová kancelář, Ing. Eduard Hakr patentový zástupce, Přístavní 531/24, Praha 7, Holešovice, 17000
- 
- (97) **EP 3389574**  
(47) 05.02.2020  
(97) 22.06.2017  
(51) *A61F 5/02* (2006.01)

(96)	10.12.2016		(51)	<i>A24F 47/00</i>	(2006.01)
(96)	16829409.8			<i>A61M 11/04</i>	(2006.01)
(73)	Oxsitis, 63119 Chateaugay, FR			<i>A61M 15/06</i>	(2006.01)
(72)	ANDRIEUX, Fabien, 63200 Riom, FR		(96)	27.12.2016	
(54)	<b>Opasek pro přenos zdravotnického prostředku a jeho udržení na místě a příslušná souprava</b>		(96)	16826473.7	
(32)	1562552		(73)	RAI Strategic Holdings, Inc., Winston-Salem, NC 27101, US	
(31)	16.12.2015		(72)	PHILLIPS, Percy D., Pfafftown, NC 27040, US	
(33)	FR			DAVIS, Michael F., Clemmons, NC 27012, US	
(86)	PCT/FR2016/053323			WATSON, Nicholas H., Westfield, NC 27053, US	
(87)	WO 2017/103400			MINSKOFF, Noah M., Palo Alto, CA 94301, US	
(74)	PATENTSERVIS Praha a.s., Na Podkovce 281/10, Praha 4, Podolí, 14700		(54)	<b>Zařízení pro dávkování aerosolu, zahrnující tělo a spojovací člen</b>	
			(32)	201514981051	
(97)	<b>EP 3390197</b>		(31)	28.12.2015	
(47)	12.02.2020		(33)	US	
(97)	28.09.2017		(86)	PCT/IB2016/058021	
(51)	<i>B61G 5/02</i>	(2006.01)	(87)	WO 2017/115277	
(96)	22.03.2017		(74)	Čermák a spol., JUDr. Karel Čermák Ph.D., LL.M., Elišky Peškové 735/15, Praha 5, Smíchov, 15000	
(96)	17714664.4				
(73)	Siemens Mobility Austria GmbH, 1210 Wien, AT		(97)	<b>EP 3398744</b>	
(72)	NEDELIK, Robert, 1100 Wien, AT		(47)	29.01.2020	
	RITTENSCHÖBER, Andreas, 1200 Wien, AT		(97)	07.11.2018	
(54)	<b>Spřáhlo kolejového vozidla</b>		(51)	<i>B27K 3/02</i>	(2006.01)
(32)	502412016			<i>B27K 3/34</i>	(2006.01)
(31)	24.03.2016			<i>B27M 1/00</i>	(2006.01)
(33)	AT			<i>B27K 3/15</i>	(2006.01)
(86)	PCT/EP2017/056779			<i>C08L 91/00</i>	(2006.01)
(87)	WO 2017/162719			<i>C08L 97/02</i>	(2006.01)
(74)	Čermák a spol., JUDr. Karel Čermák Ph.D., LL.M., Elišky Peškové 735/15, Praha 5, Smíchov, 15000		(96)	04.05.2017	
			(96)	17169384.9	
(97)	<b>EP 3393262</b>		(73)	Fürstenberg-THP GmbH, 78183 Hüfingen, DE	
(47)	15.01.2020		(72)	Marx, Hans Norbert, 77815 Bühl-Vimbuch, DE	
(97)	29.06.2017			Heidel, Andreas, 78187 Geisingen, DE	
(51)	<i>A23C 9/13</i>	(2006.01)	(54)	<b>Způsob impregnování dřevěných prachů a dřevěný prazec</b>	
	<i>A23C 9/123</i>	(2006.01)	(74)	Čermák a spol., JUDr. Karel Čermák Ph.D., LL.M., Elišky Peškové 735/15, Praha 5, Smíchov, 15000	
	<i>A23C 9/127</i>	(2006.01)			
	<i>A23C 9/137</i>	(2006.01)	(97)	<b>EP 3399195</b>	
(96)	24.12.2015		(47)	19.02.2020	
(96)	15822951.8		(97)	06.07.2017	
(73)	Danone, S.A., 08029 Barcelona, ES		(51)	<i>F04D 29/28</i>	(2006.01)
(72)	BILBAO CALABUIG, Maria Almudena, 28035 Madrid, ES			<i>B06B 1/02</i>	(2006.01)
	FLABBI, Paola, 28027 Madrid, ES			<i>B23K 20/10</i>	(2006.01)
(54)	<b>Použití škrobu pro zlepšení přípravy bakteriálního fermentovaného mléčného výrobku</b>			<i>F04D 29/30</i>	(2006.01)
(86)	PCT/EP2015/081235			<i>F04D 29/62</i>	(2006.01)
(87)	WO 2017/108140			<i>B29C 65/08</i>	(2006.01)
(74)	PATENTSERVIS Praha a.s., Na Podkovce 281/10, Praha 4, Podolí, 14700		(96)	10.08.2016	
			(96)	16881470.5	
(97)	<b>EP 3393782</b>		(73)	Daikin Industries, Ltd., Osaka-shi, Osaka 530-8323, JP	
(47)	05.02.2020		(72)	KUMAOU, Shigeo, Kita-ku, Osaka-shi Osaka 530-8323, JP	
(97)	29.06.2017		(54)	<b>Způsob a zařízení pro výrobu oběžného kola odstředivého ventilátoru</b>	
(51)	<i>B31B 70/81</i>	(2017.01)	(32)	2015257011, 2015257012	
	<i>B31B 155/00</i>	(2017.01)	(31)	28.12.2015, 28.12.2015	
	<i>B31B 160/10</i>	(2017.01)	(33)	JP, JP	
	<i>B65D 33/28</i>	(2006.01)	(86)	PCT/JP2016/073637	
	<i>B31B 170/10</i>	(2017.01)	(87)	WO 2017/115490	
	B31B 70/94	(2017.01)	(74)	PATENTSERVIS Praha a.s., Na Podkovce 281/10, Praha 4, Podolí, 14700	
(96)	15.12.2016				
(96)	16812742.1		(97)	<b>EP 3400017</b>	
(73)	Roll-o-Matic A/S, 5492 Vissenbjerg, DK		(47)	19.02.2020	
(72)	JENSEN, John Buk, 5330 Munkebo, DK		(97)	03.08.2017	
	CHRISTENSEN, Mads Sandahl, 5690 Tommerup, DK		(51)	<i>A61K 47/40</i>	(2006.01)
	RASMUSSEN, Jens Peder, 5220 Odense SØ, DK			<i>A61K 9/14</i>	(2006.01)
(54)	<b>Způsob a zařízení pro výrobu vaků se stahovacím páskem</b>			<i>A61K 9/16</i>	(2006.01)
(32)	201570862, 201670003		(96)	27.01.2017	
(31)	22.12.2015, 04.01.2016		(96)	17707096.8	
(33)	DK, DK		(73)	Hovione Scientia Limited, Ringaskiddy, Co. Cork, IE	
(86)	PCT/EP2016/081156		(72)	LISBOA, Hugo, 2900-428 Setúbal, PT	
(87)	WO 2017/108567			TEMTEM, Márcio, 2975-329 Quinta do Conde, PT	
(74)	Rott, Růžička & Guttman a spol., Vyskočilova 1566, Praha 4, Michle, 14000			VINCENTE, João, 1990-136 Lisboa, PT	
				SANTOS, Filipa, 1070-129 Lisboa, PT	
(97)	<b>EP 3397097</b>		(54)	<b>Kontinuální komplexace aktivní farmaceutické složky</b>	
(47)	20.11.2019		(32)	2016109117	
(97)	06.07.2017		(31)	28.01.2016	
			(33)	PT	

(86) PCT/GB2017/050210  
(87) WO 2017/129988  
(74) Čermák a spol., JUDr. Karel Čermák Ph.D., LL.M., Elišky Peškové  
735/15, Praha 5, Smíchov, 15000

(97) **EP 3402785**  
(47) 26.02.2020  
(97) 20.07.2017  
(51) **C07D 235/02** (2006.01)  
**C07D 401/06** (2006.01)  
**C07D 401/12** (2006.01)  
**C07D 403/06** (2006.01)  
**C07D 403/12** (2006.01)  
**C07D 405/06** (2006.01)  
**C07D 405/12** (2006.01)  
**C07D 409/12** (2006.01)  
**C07D 413/06** (2006.01)  
**C07D 413/12** (2006.01)  
**C07D 417/12** (2006.01)  
**C07D 487/04** (2006.01)  
**C07K 5/062** (2006.01)  
**A61K 31/4184** (2006.01)  
**A61P 25/04** (2006.01)

(96) 13.01.2017  
(96) 17702003.9  
(73) Grünenthal GmbH, 52078 Aachen, DE  
(72) KÜHNERT, Sven, 52355 Düren, DE  
KOENIGS, René Michael, 41812 Erkelenz, DE  
JAKOB, Florian, 52066 Aachen, DE  
KLESS, Achim, 52072 Aachen, DE  
RATCLIFFE, Paul, 52076 Aachen, DE  
JOSTOCK, Ruth, 52223 Stolberg, DE  
KOCH, Thomas, 52223 Stolberg, DE  
LINZ, Klaus, 53359 Rheinbach, DE  
SCHRÖDER, Wolfgang, 52072 Aachen, DE  
SCHIENE, Klaus, 41363 Jüchen, DE  
WEGERT, Anita, 52457 Aldenhoven, DE  
(54) **Deriváty 3-(KARBOXYMETHYL)-8-AMINO-2-OXO-1,3-DIAZA-SPIRO[4.5]-DEKANU**  
(32) 16151014  
(31) 13.01.2016  
(33) EP  
(86) PCT/EP2017/025007  
(87) WO 2017/121649  
(74) PatentEnter s.r.o., Koliště 1965/13a, Brno, Černá Pole, 60200

(97) **EP 3408146**  
(47) 22.01.2020  
(97) 03.08.2017  
(51) **B60S 3/04** (2006.01)  
(96) 25.01.2017  
(96) 17701330.7  
(73) WashTec Holding GmbH, 86153 Augsburg, DE  
(72) KECEHELE, Sven Christian, 86391 Stadtbergen, DE  
(54) **Konfigurace čistícího procesu mycí stanice vozidel pro samoobsluhu**  
(32) 102016101482  
(31) 28.01.2016  
(33) DE  
(86) PCT/EP2017/051498  
(87) WO 2017/129593  
(74) Všeťečka Zelený Švorčík a partneři, advokátní a patentová kancelář, JUDr. Michal Havlík, Hálkova 1406/2, Praha 2, Nové Město, 12000

(97) **EP 3408147**  
(47) 22.01.2020  
(97) 03.08.2017  
(51) **B60S 3/06** (2006.01)  
(96) 25.01.2017  
(96) 17701329.9  
(73) WashTec Holding GmbH, 86153 Augsburg, DE  
(72) FOERG, Oliver, 86199 Augsburg, DE  
HEINZ, Bernhard, 86368 Gersthofen, DE  
(54) **Senzorem řízená úspora mycích prostředků v mycích stanicích automobilů**  
(32) 102016101481  
(31) 28.01.2016

(33) DE  
(86) PCT/EP2017/051496  
(87) WO 2017/129592  
(74) Všeťečka Zelený Švorčík a partneři, advokátní a patentová kancelář, JUDr. Michal Havlík, Hálkova 1406/2, Praha 2, Nové Město, 12000

(97) **EP 3412272**  
(47) 29.01.2020  
(97) 12.12.2018  
(51) **A61J 1/10** (2006.01)  
**A61J 1/20** (2006.01)  
**F26B 5/06** (2006.01)  
(96) 12.07.2017  
(96) 18184831.8  
(73) ADIENNE Pharma & Biotech SA, 6900 Lugano, CH  
(72) DI NARO, Antonio Francesco, CH 6922 Morcote, CH  
(54) **Vícekomorový flexibilní vak a způsoby jeho použití**  
(32) 201715609870  
(31) 31.05.2017  
(33) US  
(74) Všeťečka Zelený Švorčík a partneři, advokátní a patentová kancelář, JUDr. Michal Havlík, Hálkova 1406/2, Praha 2, Nové Město, 12000

(97) **EP 3413849**  
(47) 29.01.2020  
(97) 17.08.2017  
(51) **A61F 5/08** (2006.01)  
(96) 06.02.2017  
(96) 17706169.4  
(73) S.e.l.a.r.l De Medecins Plasticiens Paris, 75116 Paris, FR  
(72) BENJOAR, David Marc, 75116 Paris, FR  
BERDAH, Yaël, 75116 Paris, FR  
(54) **Sada nástrojů pro modelování nosu, postup realizace a postup modelování nosu**  
(32) 1651022  
(31) 09.02.2016  
(33) FR  
(86) PCT/EP2017/052551  
(87) WO 2017/137356  
(74) Všeťečka Zelený Švorčík a partneři, advokátní a patentová kancelář, JUDr. Michal Havlík, Hálkova 1406/2, Praha 2, Nové Město, 12000

(97) **EP 3417113**  
(47) 27.11.2019  
(97) 24.08.2017  
(51) **E02D 3/10** (2006.01)  
**E02D 7/14** (2006.01)  
(96) 14.02.2017  
(96) 17709152.7  
(73) Soletanche Freyssinet, 92500 Rueil Malmaison, FR  
(72) BERNASINSKI, Régis, 92500 Rueil Malmaison, FR  
SPRINGER, Todd, 92500 Rueil Malmaison, FR  
QUANDALLE, Benoit, 92500 Rueil Malmaison, FR  
(54) **Stroj a způsob pro ukládání svislých drénů v zemině**  
(32) 1651244  
(31) 16.02.2016  
(33) FR  
(86) PCT/FR2017/050330  
(87) WO 2017/140977  
(74) Všeťečka Zelený Švorčík a partneři, advokátní a patentová kancelář, JUDr. Michal Havlík, Hálkova 1406/2, Praha 2, Nové Město, 12000

(97) **EP 3420788**  
(47) 11.12.2019  
(97) 02.01.2019  
(51) **A01B 63/22** (2006.01)  
**A01B 63/32** (2006.01)  
(96) 30.06.2017  
(96) 17179113.0  
(73) Kverneland Group Les Landes Genusson S.A.S., 85130 Les Landes Genusson, FR  
(72) Poulard, Janny, 85600 Saint hilaire de Loulay, FR  
Pasquier, Gaëtan, 85110 Saint Cécile, FR  
(54) **Zemědělský stroj a způsob jeho provozování**  
(74) PATENTSERVIS Praha a.s., Na Podkovce 281/10, Praha 4, Podolí, 14700

(97) **EP 3422981**  
(47) 05.02.2020  
(97) 08.09.2017  
(51) **A61B 18/18** (2006.01)  
**A61B 18/04** (2006.01)  
(96) 02.03.2017  
(96) 17708260.9  
(73) Creo Medical Limited, Wales NP16 5UH, GB  
(72) HANCOCK, Christopher Paul, Bath Bath and North East Somerset BA1 4LN, GB  
PRESTON, Shaun, Chepstow Monmouthshire NP16 5UH, GB  
AMOA, Francis, Chepstow Monmouthshire NP16 5UH, GB  
WHITE, Malcolm, Chepstow Monmouthshire NP16 5UH, GB  
TSIAMOULOS, Zacharias, Canterbury CT1 2BD, GB  
SAUNDERS, Brian, Rickmansworth Hertfordshire WD3 4DR, GB  
(54) **Elektrochirurgický nástroj, který má větší počet možných způsobů ošetření**  
(32) 201603744  
(31) 04.03.2016  
(33) GB  
(86) PCT/EP2017/054899  
(87) WO 2017/149072  
(74) KOREJZOVA LEGAL v.o.s., JUDr. Petra Sauvage de Brantes, Korunní 810/104, Praha 10, Vinohrady, 10100

(97) **EP 3426588**  
(47) 19.02.2020  
(97) 14.09.2017  
(51) **B66B 23/00** (2006.01)  
(96) 06.03.2017  
(96) 17708277.3  
(73) Inventio AG, 6052 Hergiswil, CH  
(72) GARTNER, Manfred, 2603 Felixdorf, AT  
SCHÜTZ, Richard, 1100 Wien, AT  
KOUKAL, Thomas, 6067 Absam, AT  
(54) **Roboty podporovaná výroba konstrukce zařízení na dopravu osob**  
(32) 16159640  
(31) 10.03.2016  
(33) EP  
(86) PCT/EP2017/055144  
(87) WO 2017/153314  
(74) Čermák a spol., JUDr. Karel Čermák Ph.D., LL.M., Elišky Peškové 735/15, Praha 5, Smíchov, 15000

(97) **EP 3426589**  
(47) 19.02.2020  
(97) 14.09.2017  
(51) **B66B 23/00** (2006.01)  
(96) 06.03.2017  
(96) 17708281.5  
(73) Inventio AG, 6052 Hergiswil, CH  
(72) GARTNER, Manfred, 2603 Felixdorf, AT  
SCHÜTZ, Richard, 1100 Wien, AT  
KOUKAL, Thomas, 6067 Absam, AT  
(54) **Způsob roboticky podporované výroby nosné konstrukce pro zařízení pro dopravu osob**  
(32) 16159642  
(31) 10.03.2016  
(33) EP  
(86) PCT/EP2017/055168  
(87) WO 2017/153324  
(74) Čermák a spol., JUDr. Karel Čermák Ph.D., LL.M., Elišky Peškové 735/15, Praha 5, Smíchov, 15000

(97) **EP 3428048**  
(47) 12.02.2020  
(97) 16.01.2019  
(51) **B62K 5/10** (2013.01)  
**B62K 5/08** (2006.01)  
**B62D 9/02** (2006.01)  
(96) 12.07.2018  
(96) 18183228.8  
(73) Huang, Kuan-Lung, 70247 Tainan City, TW  
Chang, Chia-Jung, 73658 Tainan City, TW  
(72) HUANG, Kuan-Lung, 70247 Tainan City, TW  
(54) **Systém řízení a naklání vozidla**

(32) 106123485  
(31) 13.07.2017  
(33) TW  
(74) FAJNOR IP s.r.o., Pobřežní 249/46, Praha 8, Karlín, 18600

(97) **EP 3429384**  
(47) 11.03.2020  
(97) 21.09.2017  
(51) **A43B 1/00** (2006.01)  
**A43B 1/02** (2006.01)  
**A43B 17/00** (2006.01)  
(96) 15.03.2017  
(96) 17720660.4  
(73) Boty J HANÁK R, s.r.o., 683 33 Snovidky, CZ  
(72) HANÁK, Josef, 683 33 Snovidky, CZ  
(54) **Vícevrstvá stélka obuvi s aktivním uhlím, způsob její výroby a obuv opatřená touto stélkou**  
(32) 20160153  
(31) 16.03.2016  
(33) CZ  
(86) PCT/CZ2017/050014  
(87) WO 2017/157357  
(74) Ing. Dobroslav Musil, patentová kancelář, Ing. Dobroslav Musil, Zábřdovická 801/11, Brno, Zábřdovice, 61500

(97) **EP 3433369**  
(47) 04.03.2020  
(97) 28.09.2017  
(51) **C12N 15/86** (2006.01)  
**C12N 15/85** (2006.01)  
**C12N 5/10** (2006.01)  
(96) 13.03.2017  
(96) 17710528.5  
(73) BioNTech RNA Pharmaceuticals GmbH, 55131 Mainz, DE  
TRON - Translationale Onkologie an der Universitätsmedizin der Johannes Gutenberg- Universität Mainz gemeinnützige GmbH, 55131 Mainz, DE  
(72) BEISSERT, Tim, 64521 Gross-Gerau, DE  
SAHIN, Ugur, 55116 Mainz, DE  
PERKOVIC, Mario, 63477 Maintal, DE  
(54) **RNA replikon pro všestrannou a účinnou genovou expresi**  
(32) PCT/EP2016/056165  
(31) 21.03.2016  
(33) EP  
(86) PCT/EP2017/055808  
(87) WO 2017/162460  
(74) ŽOVICOVÁ & ŽOVIC IP, s.r.o., Záhradnícka 36, Bratislava, 82108

(97) **EP 3434564**  
(47) 04.03.2020  
(97) 30.01.2019  
(51) **B62D 23/00** (2006.01)  
**B62D 25/02** (2006.01)  
(96) 22.09.2014  
(96) 18190833.6  
(73) ArcelorMittal, 1160 Luxembourg, LU  
(72) SCHNEIDER, Nicolas, 60700 SAINT-MARTIN LONGUEAU, FR  
DROUADAINE, Yves, 95300 PONTOISE, FR  
(54) **Způsob výroby trojrozměrného vnitřního výztužného prvku dveřního rámu vozidla, dveřního rámu vozidla a výztužné konstrukce vozidla**  
(74) A. Holas & partner, Patentová a známková kancelář, Ing. Mgr. Hana Holasová, Křížová 105/4, Brno, Staré Brno, 60300

(97) **EP 3436775**  
(47) 22.01.2020  
(97) 05.10.2017  
(51) **G01B 11/24** (2006.01)  
**G01B 11/245** (2006.01)  
(96) 28.03.2017  
(96) 17725342.4  
(73) RDE Company S.r.l., 20122 Milano, IT  
(72) BOMBA, Gabriele, 20122 Milano, IT  
(54) **3D podpěrný systém a zařízení pro detekci geometrického tvaru štíhlých výrobků**  
(32) UA20162235

(31) 01.04.2016  
(33) IT  
(86) PCT/IB2017/051770  
(87) WO 2017/168324  
(74) Kania, Sedlák, Smola, s.r.o., Mendlovo náměstí 907/1a, Brno, Staré Brno, 60300

(97) **EP 3439733**  
(47) 25.12.2019  
(97) 12.10.2017  
(51) **A61N 1/32** (2006.01)  
**A61N 1/40** (2006.01)  
(96) 04.04.2017  
(96) 17716642.8  
(73) Novocure Limited, St. Helier JE2 4OF, Jersey Isle, GB  
(72) SHNAIDERMAN, Rosa, 35012 Haifa, IL  
GILADI, Moshe, 40691 Moshav Herut, IL

(54) **Snižování pohyblivosti rakovinných buněk pomocí polí pro ošetřování nádorů (ttfields)**  
(32) 201662317985 P  
(31) 04.04.2016  
(33) US  
(86) PCT/IB2017/051898  
(87) WO 2017/175116  
(74) Všetečka Zelený Švorčík a partneři, advokátní a patentová kancelář, JUDr. Michal Havlík, Hálkova 1406/2, Praha 2, Nové Město, 12000

(97) **EP 3441189**  
(47) 18.03.2020  
(97) 13.02.2019  
(51) **B25B 23/14** (2006.01)  
**B25B 23/142** (2006.01)  
(96) 08.08.2017  
(96) 17185417.7  
(73) Matatakitoyo Tool Co., Ltd., Taichung City 407, TW  
(72) Wu, Yi-Min, 407 Taichung City, TW  
(54) **Zařízení pro seřízení točivého momentu**  
(74) INPARTNERS GROUP, Ing. Dušan Kendereški, Tuřanka 1519/115a, Brno, Slatina, 62700

(97) **EP 3442228**  
(47) 25.03.2020  
(97) 13.02.2019  
(51) **H04N 19/117** (2014.01)  
**H04N 19/463** (2014.01)  
**H04N 19/18** (2014.01)  
**H04N 19/48** (2014.01)  
**H04N 19/467** (2014.01)  
**H04N 19/176** (2014.01)  
**H04N 19/91** (2014.01)  
(96) 06.11.2012  
(96) 18196614.4  
(73) Dolby International AB, 1101 CN Amsterdam Zuid-Oost, NL  
(72) Henry, Felix, 35760 Saint Gregoire, FR  
Gordon, Clare, 35740 Pace, FR

(54) **Způsob dekódování snímků**  
(32) 1160114  
(31) 07.11.2011  
(33) FR  
(74) Všetečka Zelený Švorčík a partneři, advokátní a patentová kancelář, JUDr. Michal Havlík, Hálkova 1406/2, Praha 2, Nové Město, 12000

(97) **EP 3447672**  
(47) 18.03.2020  
(97) 27.02.2019  
(51) **G06F 21/60** (2013.01)  
**G06F 21/62** (2013.01)  
**G06F 3/0484** (2013.01)  
**H04L 29/06** (2006.01)  
(96) 04.09.2014  
(96) 18176912.6  
(73) Huawei Technologies Co., Ltd., Shenzhen, Guangdong 518129, CN  
(72) HUANG, Xi, Shenzhen, Guangdong 518129, CN  
WU, Huangwei, Shenzhen, Guangdong 518129, CN  
(54) **Způsob a přístroj pro pořízení otisku obrazovky**

(74) Traplová Hakr Kubát, advokátní a patentová kancelář, Ing. Eduard Hakr, patentový zástupce, Přístavní 24, Praha 7, 17000

(97) **EP 3449789**  
(47) 29.01.2020  
(97) 06.03.2019  
(51) **A47L 9/00** (2006.01)  
(96) 01.08.2018  
(96) 18186778.9  
(73) Vorwerk & Co. Interholding GmbH, 42275 Wuppertal, DE  
(72) Blum, Michael, 42289 Wuppertal, DE  
(54) **Automaticky se pohybující zařízení pro čištění podlahy a kolo pro takové zařízení**  
(32) 102017118384  
(31) 11.08.2017  
(33) DE  
(74) Macek and Partners, Mgr. Jiří Macek, Sázavská 751/16, Praha 2, Vinohrady, 12000

(97) **EP 3452017**  
(47) 19.02.2020  
(97) 09.11.2017  
(51) **A61K 9/19** (2006.01)  
**A61K 9/06** (2006.01)  
**A61K 47/24** (2006.01)  
**A61K 47/36** (2006.01)  
**A61K 31/495** (2006.01)  
**A61P 35/00** (2006.01)  
(96) 28.04.2017  
(96) 17725373.9  
(73) Double Bond Pharmaceutical AB, 754 50 Uppsala, SE  
Research Institute of Physical Chemical Problems of the Belarusian State University, Minsk, 220006, BY  
(72) YURKSHTOVICH, Mikalai, Minsk 220028, BY  
VEYEUNIK, Dzmitry, Minsk 220012, BY  
ALINOUSKAYA, Valiantsina, Minsk 220003, BY  
ATRAKHIMOVICH, Natalia, Minsk 220094, BY  
HALOUCHYK, Iryna, Minsk 220034, BY  
BELIAEV, Sergey, Minsk 220028, BY  
YURKSHTOVICH, Tatjana, Minsk 220082, BY  
BYCHKOUSKI, Pavel, Minsk 220005, BY  
FEDULAU, Aliaksandr, Minsk 220012, BY  
TRUKHACHOVA, Tatsiana, Minsk 220140, BY  
(54) **Stabilní antineoplastická farmaceutická kompozice obsahující temozolomid a způsob přípravy kompozice**  
(32) 2016004, 1600150  
(31) 02.05.2016, 02.05.2016  
(33) EA, SE  
(86) PCT/SE2017/050418  
(87) WO 2017/192088  
(74) Všetečka Zelený Švorčík a partneři, advokátní a patentová kancelář, JUDr. Michal Havlík, Hálkova 1406/2, Praha 2, Nové Město, 12000

(97) **EP 3452252**  
(47) 12.02.2020  
(97) 09.11.2017  
(51) **B24B 9/10** (2006.01)  
**C03C 19/00** (2006.01)  
**B32B 17/10** (2006.01)  
**C03B 27/04** (2006.01)  
(96) 02.05.2017  
(96) 17725321.8  
(73) Saint-Gobain Glass France, 92400 Courbevoie, FR  
(72) DECOURCELLE, Romain, 60280 Margny Les Compiègne, FR  
BAQUET, Erwan, 60200 Compiègne, FR  
SWIDERSKI, Christophe, 02700 Amigny Rouy, FR  
(54) **Tvarování skla po tepelném zpevnění**  
(32) 1653984  
(31) 03.05.2016  
(33) FR  
(86) PCT/FR2017/051039  
(87) WO 2017/191401  
(74) KOREJZOVA LEGAL v.o.s., JUDr. Petra Sauvage de Brantes, Korunní 810/104, Praha 10, Vinohrady, 10100

(97) **EP 3453237**  
(47) 29.01.2020  
(97) 13.03.2019  
(51) **A01B 61/04** (2006.01)  
(96) 28.08.2018  
(96) 18401076.7  
(73) Amazonen-Werke H. Dreyer GmbH & Co. KG, 49205 Hasbergen, DE  
(72) Scherf, Silvio, 39444 Hecklingen OT Cochstedt, DE  
Polster, Joachim, 04657 Narsdorf, DE  
(54) **Pracovní prvek s ochranou proti přetížení**  
(32) 102017120608  
(31) 07.09.2017  
(33) DE  
(74) Traplová Hakr Kubát, advokátní a patentová kancelář, Ing. Jan Kubát  
patentový zástupce, Přístavní 24, Praha 7, 17000

(97) **EP 3455119**  
(47) 19.02.2020  
(97) 18.01.2018  
(51) **B61F 15/20** (2006.01)  
(96) 06.06.2017  
(96) 17730090.2  
(73) Siemens Mobility GmbH, 81739 München, DE  
(72) WENNEKAMP, Fabian, 45131 Essen, DE  
(54) **Otočný podvozek pro kolejové vozidlo**  
(32) 102016212938  
(31) 15.07.2016  
(33) DE  
(86) PCT/EP2017/063643  
(87) WO 2018/010892  
(74) Čermák a spol., JUDr. Karel Čermák Ph.D., LL.M., Elišky Peškové  
735/15, Praha 5, Smíchov, 15000

(97) **EP 3456333**  
(47) 01.04.2020  
(97) 20.03.2019  
(51) **A61K 31/7088** (2006.01)  
**A61K 31/7125** (2006.01)  
**A61P 35/00** (2006.01)  
**A61P 35/02** (2006.01)  
**A61P 7/00** (2006.01)  
**A61P 7/06** (2006.01)  
(96) 15.11.2013  
(96) 18196690.4  
(73) Geron Corporation, Foster City, 94404, CA, US  
(72) STUART, Monic, J., Hillsborough, CA 94010, US  
KELSEY, Stephen, Palo Alto, CA 94301, US  
(54) **Použití inhibitoru telomerázy imetelstatu pro léčbu myelodysplastického syndromu**  
(32) 201261734941 P, 201361799069 P, 201313841711, 201361900347 P  
(31) 07.12.2012, 15.03.2013, 15.03.2013, 05.11.2013  
(33) US, US, US, US  
(74) Traplová Hakr Kubát, advokátní a patentová kancelář, Ing. Eduard Hakr  
patentový zástupce, Přístavní 531/24, Praha 7, Holešovice, 17000

(97) **EP 3457653**  
(47) 15.04.2020  
(97) 20.03.2019  
(51) **H04L 27/26** (2006.01)  
(96) 11.02.2008  
(96) 18197343.9  
(73) Samsung Electronics Co., Ltd., Suwon-si, Gyeonggi-do 16677, KR  
(72) CHOO, Kyo-shin, 448-550 Gyeonggi-do, KR  
LEE, June-hee, 463-863 Gyeonggi-do, KR  
(54) **Zařízení pro příjem užití OFDM a příslušný způsob**  
(32) 20070016824  
(31) 16.02.2007  
(33) KR  
(74) PATENTSERVIS Praha a.s., Na Podkovce 281/10, Praha 4, Podolí, 14700

(97) **EP 3458129**  
(47) 26.02.2020  
(97) 23.11.2017  
(51) **A01K 1/06** (2006.01)  
**A61M 5/20** (2006.01)  
**A61D 1/02** (2006.01)

**A61D 7/00** (2006.01)  
**A61M 5/46** (2006.01)  
**A61M 5/32** (2006.01)  
**A61M 5/42** (2006.01)  
(96) 15.05.2017  
(96) 17725136.0  
(73) Nova-Tech Engineering, LLC, Willmar, MN 56201, US  
(72) ERICKSON, Matthew, Spicer, MN 56288, US  
JOHNSON, Scott, C., Blomkest, MN 56216, US  
(54) **Injekční zařízení pro drůbež s rotujícími záchytnými členy**  
(32) 201662337171 P  
(31) 16.05.2016  
(33) US  
(86) PCT/US2017/032646  
(87) WO 2017/200918  
(74) Vsetečka Zelený Švorčík a partneři, advokátní a patentová kancelář, JUDr.  
Michal Havlík, Hájkova 1406/2, Praha 2, Nové Město, 12000

(97) **EP 3458145**  
(47) 25.03.2020  
(97) 23.11.2017  
(51) **A61M 39/10** (2006.01)  
**A61M 39/26** (2006.01)  
(96) 18.05.2017  
(96) 17735626.8  
(73) Industrie Borla S.p.A., 10024 Moncalieri (Torino), IT  
(72) GUALA, Gianni, 10133 Torino, IT  
(54) **Ventilový konektor pro zdravotnická vedení**  
(32) UA20163611  
(31) 19.05.2016  
(33) IT  
(86) PCT/IB2017/052943  
(87) WO 2017/199203  
(74) PATENTSERVIS Praha a.s., Na Podkovce 281/10, Praha 4, Podolí, 14700

(97) **EP 3459882**  
(47) 29.01.2020  
(97) 27.03.2019  
(51) **B65G 41/00** (2006.01)  
B65G 65/28 (2006.01)  
E02F 9/02 (2006.01)  
E21C 47/00 (2006.01)  
(96) 16.05.2018  
(96) 18275066.1  
(73) McCloskey International Limited, Keene, Ontario K9J 0G6, CA  
(72) McCloskey, James Paschal, Keen, Ontario K9J 0G6, CA  
Nottingham, Al, Keen, Ontario K9J 0G6, CA  
(54) **Pásový radiální vykladač s koly**  
(32) 201715640134  
(31) 30.06.2017  
(33) US  
(74) KOREJZOVA LEGAL v.o.s., JUDr. Petra Sauvage de Brantes, Korunní  
810/104, Praha 10, Vinohrady, 10100

(97) **EP 3463924**  
(47) 19.02.2020  
(97) 30.11.2017  
(51) **B42D 25/21** (2014.01)  
**B42D 25/351** (2014.01)  
**B42D 25/346** (2014.01)  
(96) 16.05.2017  
(96) 17724342.5  
(73) OVD Kinegram AG, 6300 Zug, CH  
(72) STAUB, René, 6332 Hagendorn, CH  
ARNOLD, Fabian, 8003 Zürich, CH  
(54) **Arch papíru pro bezpečnostní dokument, způsob výroby tohoto archu a z něho vyrobený bezpečnostní dokument**  
(32) 102016109654  
(31) 25.05.2016  
(33) DE  
(86) PCT/EP2017/061746  
(87) WO 2017/202650  
(74) Čermák a spol., JUDr. Karel Čermák Ph.D., LL.M., Elišky Peškové  
735/15, Praha 5, Smíchov, 15000



(97) **EP 3470535**  
(47) 01.04.2020  
(97) 17.04.2019  
(51) **C12Q 1/6886** (2018.01)  
(96) 17.06.2004  
(96) 18190058.0  
(73) Genomic Health, Inc., Redwood City, CA 94063, US  
NSABP Foundation, Inc., Pittsburgh PA 15212-5402, US  
(72) BRYANT, John L., deceased, US  
PAIK, Soonmyung, Seoul 04036, KR  
BAKER, Joffre, Montara, CA 94037, US  
SHAK, Steve, Hillsborough, CA 94010, US  
(54) **Předikce pravděpodobnosti recidivy nádorového onemocnění**  
(32) 482339 P  
(31) 24.06.2003  
(33) US  
(74) Čermák a spol., JUDr. Karel Čermák Ph.D., LL.M., Elišky Peškové  
735/15, Praha 5, Smíchov, 15000  
Čermák a spol., JUDr. Karel Čermák Ph.D., LL.M., Elišky Peškové  
735/15, Praha 5, Smíchov, 15000

(97) **EP 3476560**  
(47) 08.04.2020  
(97) 01.05.2019  
(51) **B28B 7/10** (2006.01)  
**B28B 5/02** (2006.01)  
(96) 23.10.2018  
(96) 18201915.8  
(73) Beheermaatschappij De Boer Nijmegen B.V., 6604 LL Wijchen, NL  
(72) Pruyn, Gerardus Johannes Franciscus, 6573 EC Beek Ubbergen, NL  
(54) **Zařízení s vylepšeným ejektorem**  
(32) 2019793  
(31) 24.10.2017  
(33) NL  
(74) PATENTSERVIS Praha a.s., Na Podkovce 281/10, Praha 4, Podolí, 14700

(97) **EP 3484453**  
(47) 04.12.2019  
(97) 26.07.2018  
(51) **A61K 9/46** (2006.01)  
**A61K 47/02** (2006.01)  
**A61K 47/12** (2006.01)  
**A61K 9/16** (2006.01)  
**A61K 9/20** (2006.01)  
**A61P 25/04** (2006.01)  
**A61P 29/00** (2006.01)  
(96) 17.01.2018  
(96) 18706628.7  
(73) Adipharm, Ead, 1700 Sofia, BG  
(72) HALED HOMSY, Sahtura Abdulsalam, 1618 Sofia, BG  
LAZAROVA, Radoevska Nadka, 1505 Sofia, BG  
(54) **Šumivá kompozice obsahující monohydrát sodné soli metamizolu a způsob její přípravy**  
(32) 11244317  
(31) 19.01.2017  
(33) BG  
(86) PCT/BG2018/000003  
(87) WO 2018/132880  
(74) Hák Janeček & Švestka, Patentová a známková kancelář, Ing. Pavel Janeček, U průhonu 827/5, Praha 7, Holešovice, 17000

(97) **EP 3485998**  
(47) 29.01.2020  
(97) 22.05.2019  
(51) **B21F 15/06** (2006.01)  
**B21F 27/08** (2006.01)  
**F16G 11/02** (2006.01)  
**H01R 11/11** (2006.01)  
(96) 12.11.2018  
(96) 18205792.7  
(73) Gebrüder Wanner GmbH, 89073 Ulm, DE  
(72) Raach, Peter, 72555 Metzingen, DE  
Sauter, Philipp, 89160 Dornstadt, DE  
Schmidt, Jürgen, 89143 Blaubeuren, DE  
(54) **Záputska a způsob výroby záputsky**  
(32) 17202031

(31) 16.11.2017  
(33) EP  
(74) INPARTNERS GROUP, Ing. Dušan Kendereški, Tuřanka 1519/115a, Brno, Slatina, 62700

(97) **EP 3503134**  
(47) 29.01.2020  
(97) 26.06.2019  
(51) **H01F 27/26** (2006.01)  
**H01F 27/06** (2006.01)  
**H01F 27/30** (2006.01)  
**H01F 27/245** (2006.01)  
**H01F 3/02** (2006.01)  
(96) 20.12.2017  
(96) 17209160.5  
(73) Ehmman, Bertram, 89081 Ulm, DE  
(72) Ehmman, Bertram, 89081 Ulm, DE  
(54) **Přidrřovací zařízení pro držení složeného měkkého magnetického jádra transformátoru a transformátor**  
(74) PATENTSERVIS Praha a.s., Na Podkovce 281/10, Praha 4, Podolí, 14700

(97) **EP 3503599**  
(47) 08.04.2020  
(97) 26.06.2019  
(51) **H04W 4/90** (2018.01)  
**H04W 76/50** (2018.01)  
**H04W 48/18** (2009.01)  
**H04L 29/08** (2006.01)  
**H04L 29/06** (2006.01)  
**H04L 12/755** (2013.01)  
H04L 12/46 (2006.01)  
H04L 12/701 (2013.01)  
H04M 1/725 (2006.01)  
H04M 3/51 (2006.01)  
H04M 11/04 (2006.01)  
H04W 36/00 (2009.01)  
H04W 84/04 (2009.01)  
H04W 88/02 (2009.01)  
(96) 22.12.2017  
(96) 17210112.3  
(73) Deutsche Telekom AG, 53113 Bonn, DE  
(72) Lauster, Reinhard, 3100 St. Pölten, AT  
(54) **Řez nouzové sítě a způsob a entita přístupové sítě pro zpracování nouzové komunikace v komunikační síti s přepojováním paketů**  
(74) FISCHER & PARTNER IP s.r.o., Na hrobci 294/5, Praha 2, Nové Město, 12800

(97) **EP 3511667**  
(47) 29.01.2020  
(97) 17.07.2019  
(51) **F28D 20/02** (2006.01)  
**B60H 1/00** (2006.01)  
**C09K 5/06** (2006.01)  
(96) 09.01.2019  
(96) 19150942.1  
(73) Konvekta Aktiengesellschaft, 34613 Schwalmstadt-Ziegenhain, DE  
(72) Sonnekalb, Michael, 34613 Schwalmstadt, DE  
Best, Pascal, 34633 Ottrau, DE  
(54) **Akumulátor latentního tepla a topné uspořádaní a způsob**  
(32) 102018100900  
(31) 16.01.2018  
(33) DE  
(74) KOREJZOVA LEGAL v.o.s., JUDr. Petra Sauvage de Brantes, Korunní 810/104, Praha 10, Vinohrady, 10100

(97) **EP 3514172**  
(47) 11.03.2020  
(97) 24.07.2019  
(51) **C07K 14/725** (2006.01)  
**C07K 14/47** (2006.01)  
**A61P 35/00** (2006.01)  
**A61K 35/26** (2015.01)  
(96) 30.03.2015  
(96) 19151238.3  
(73) BioNTech Cell & Gene Therapies GmbH, 55131 Mainz, DE

- TRON - Translationale Onkologie an der Universitätsmedizin der Johannes Gutenberg- Universität Mainz gemeinnützige GmbH, 55131 Mainz, DE  
Ganymed Pharmaceuticals GmbH, 55131 Mainz, DE
- (72) SAHIN, Ugur, 55116 Mainz, DE  
TÜRECI, Özlem, 55116 Mainz, DE  
OEHM, Petra, 55129 Mainz, DE  
OMOKOKO, Tana, 55116 Mainz, DE  
HOFF, Holger, 10115 Berlin, DE  
VOSS, Ralf-Holger, 55218 Ingelheim, DE  
BREITKREUZ, Andrea, 67551 Worms, DE  
HOBOHM, Kathleen, 65779 Kelkheim i. Ts., DE  
MROZ, Karolina Anna, 55131 Mainz, DE
- (54) **Klaudin-6-specifické imunoreceptory a T-buněčné epitopy**  
(32) PCT/EP2014/000868, PCT/EP2014/072864  
(31) 01.04.2014, 24.10.2014  
(33) EP, EP  
(74) ŽOVICOVÁ & ŽOVIC IP, s.r.o., Záhradnícka 36, Bratislava, 82108
- 
- (97) **EP 3517074**  
(47) 19.02.2020  
(97) 31.07.2019  
(51) **A61C 13/01** (2006.01)  
**A61C 13/00** (2006.01)  
**A61C 13/20** (2006.01)  
(96) 17.08.2018  
(96) 18189490.8  
(73) DGSHAPE Corporation, Hamamatsu-shi, Shizuoka 431-2103, JP  
(72) SAITO, Koji, Hamamatsu-shi, Shizuoka 431-2103, JP  
ISOBE, Sachino, Hamamatsu-shi, Shizuoka 431-2103, JP
- (54) **Způsob výroby základu zubní protézky a sada pro výrobu základu zubní protézky**  
(32) 2018013402  
(31) 30.01.2018  
(33) JP  
(74) Traplová Hakr Kubát, advokátní a patentová kancelář, Ing. Eduard Hakr, patentový zástupce, Přístavní 24, Praha 7, 17000
- 
- (97) **EP 3519939**  
(47) 25.03.2020  
(97) 05.04.2018  
(51) **G06F 7/491** (2006.01)  
(96) 21.09.2017  
(96) 17772026.5  
(73) International Business Machines Corporation, Armonk, New York 10504, US  
(72) BRADBURY, Jonathan, Poughkeepsie New York 12601-5400, US  
COPELAND, Reid, Markham Ontario L6G 1C7, CA  
MUELLER, Silvia, Melitta, 71032 Boeblingen, DE  
SCHWARZ, Eric, Poughkeepsie New York 12601-5400, US  
CARLOUGH, Steven, Poughkeepsie New York 12601-5400, US

- (54) **Instrukce desetinného posunu a dělení**  
(32) 201615281245  
(31) 30.09.2016  
(33) US  
(86) PCT/EP2017/073875  
(87) WO 2018/060040  
(74) Všetečka Zelený Švorčík a partneři, advokátní a patentová kancelář, JUDr. Michal Havlík, Hálkova 1406/2, Praha 2, Nové Město, 12000
- 
- (97) **EP 3526454**  
(47) 01.04.2020  
(97) 02.08.2018  
(51) **F01L 3/14** (2006.01)  
**F01L 3/20** (2006.01)  
(96) 25.01.2017  
(96) 17702328.0  
(73) Federal-Mogul Valvetrain GmbH, 30890 Barsinghausen, DE  
MAREAU, André, 67200 Strasbourg, FR  
KELLERMANN, Stefan, 30890 Barsinghausen, DE  
WOLKING, Antonius, 30890 Barsinghausen, DE  
SCHULZE, Oliver, 78166 Donaueschingen, DE  
HEINEK, Andreas, 01728 Bannewitz, DE  
BAYARD, Guido, 44369 Dortmund, DE  
EISENRING, Daniel, 78176 Blumberg, DE
- (54) **Vnitřně chlazený diskový ventil a polotovární výrobek a způsob jeho výroby**  
(86) PCT/EP2017/051516  
(87) WO 2018/137762  
(74) PatentEnter s.r.o., Koliště 1965/13a, Brno, Černá Pole, 60200
- 
- (97) **EP 3531872**  
(47) 22.01.2020  
(97) 03.05.2018  
(51) **A47B 88/944** (2017.01)  
**A47B 88/70** (2017.01)  
**A47B 88/463** (2017.01)  
**A47B 88/45** (2017.01)  
(96) 25.10.2017  
(96) 17788240.4  
(73) Paul Hettich GmbH & Co. KG, 32278 Kirchlengern, DE  
(72) KLAUS, Stefan, 32257 Bünde, DE  
(54) **Nábytek**  
(32) 102016120585  
(31) 27.10.2016  
(33) DE  
(86) PCT/EP2017/077277  
(87) WO 2018/077933  
(74) Všetečka Zelený Švorčík a partneři, advokátní a patentová kancelář, JUDr. Otakar Švorčík, Hálkova 1406/2, Praha 2, Nové Město, 12000

## Zveřejněné překlady pozměněného nebo omezeného znění evropských patentových spisů

U následujících udělených evropských patentů s účinky pro Českou republiku byl majitelem předložen český překlad pozměněného nebo omezeného znění evropského patentového spisu (§35f odst. 3 zákona č. 527/1990 Sb., v platném znění).

Datem zveřejnění překladu pozměněného nebo omezeného znění evropského patentového spisu je datum publikace tohoto Věstníku.

- |                        |                        |                        |
|------------------------|------------------------|------------------------|
| (97) <b>EP 1997793</b> | (97) <b>EP 2197612</b> | (97) <b>EP 2454008</b> |
| (97) <b>EP 2094872</b> | (97) <b>EP 2242830</b> | (97) <b>EP 2528602</b> |
| (97) <b>EP 2154223</b> | (97) <b>EP 2435792</b> | (97) <b>EP 2686006</b> |

### Evropské patenty zachované v pozměněném nebo omezeném znění

V této části jsou uvedeny evropské patenty s účinky pro Českou republiku, které byly Evropským úřadem podle článku 102 Úmluvy o udělování evropských patentů zachovány v omezeném znění podle čl. 105a - 105c EPC 2000, nebo v pozměněném znění (§ 35f zákona č. 527/1990 Sb., v platném znění).

(97)	Datum oznámení o zachování patentu
EP 2258485	20.05.2020

### Evropské patenty zrušené Evropským patentovým úřadem

Následující evropské patenty udělené Evropským patentovým úřadem s účinky pro Českou republiku byly zrušeny Evropským patentovým úřadem podle článku 102 Úmluvy o udělování evropských patentů (§ 35f odst 2 zákona č. 527/1990 Sb., v platném znění).

(97) EP 1773950	(97) EP 2176392	(97) EP 2393948
-----------------	-----------------	-----------------

### MM4A Zánik evropských patentů nezaplacením poplatků za udržování platnosti patentu

Následující evropské patenty udělené Evropským patentovým úřadem s účinky pro Českou republiku zanikly pro nezaplacení poplatků za udržování platnosti patentu (§ 22 písm. b) zákona č. 527/1990 Sb., v platném znění).

(97) EP 1321555	(97) EP 1925580	(97) EP 2329848	(97) EP 2782650
(97) EP 1340709	(97) EP 1925924	(97) EP 2348277	(97) EP 2783159
(97) EP 1420028	(97) EP 1927351	(97) EP 2348522	(97) EP 2791438
(97) EP 1421900	(97) EP 1929999	(97) EP 2352861	(97) EP 2795400
(97) EP 1422236	(97) EP 1930307	(97) EP 2358858	(97) EP 2805236
(97) EP 1426697	(97) EP 1949015	(97) EP 2361225	(97) EP 2805237
(97) EP 1428456	(97) EP 1951450	(97) EP 2423584	(97) EP 2834739
(97) EP 1444381	(97) EP 1959511	(97) EP 2452827	(97) EP 2844030
(97) EP 1446643	(97) EP 1960161	(97) EP 2455568	(97) EP 2847157
(97) EP 1455773	(97) EP 1967212	(97) EP 2470679	(97) EP 2847173
(97) EP 1562556	(97) EP 1969183	(97) EP 2494271	(97) EP 2867195
(97) EP 1563173	(97) EP 1978069	(97) EP 2499074	(97) EP 2867211
(97) EP 1567037	(97) EP 2060499	(97) EP 2499291	(97) EP 2875742
(97) EP 1569635	(97) EP 2063212	(97) EP 2501569	(97) EP 2880979
(97) EP 1579059	(97) EP 2067619	(97) EP 2501683	(97) EP 2919596
(97) EP 1579060	(97) EP 2068110	(97) EP 2501812	(97) EP 2920123
(97) EP 1581333	(97) EP 2070914	(97) EP 2501902	(97) EP 2920165
(97) EP 1585616	(97) EP 2080537	(97) EP 2501968	(97) EP 2920235
(97) EP 1683460	(97) EP 2089552	(97) EP 2502035	(97) EP 2920438
(97) EP 1684835	(97) EP 2102302	(97) EP 2504652	(97) EP 2921524
(97) EP 1685244	(97) EP 2187335	(97) EP 2504795	(97) EP 2922549
(97) EP 1687548	(97) EP 2191975	(97) EP 2547470	(97) EP 2922576
(97) EP 1687570	(97) EP 2191976	(97) EP 2594503	(97) EP 2922762
(97) EP 1699468	(97) EP 2192148	(97) EP 2626050	(97) EP 2922850
(97) EP 1704195	(97) EP 2199080	(97) EP 2640673	(97) EP 2922905
(97) EP 1719511	(97) EP 2207568	(97) EP 2640681	(97) EP 2941585
(97) EP 1779056	(97) EP 2208001	(97) EP 2640767	(97) EP 2944633
(97) EP 1787612	(97) EP 2212423	(97) EP 2640976	(97) EP 3030567
(97) EP 1790427	(97) EP 2215094	(97) EP 2656115	(97) EP 3071536
(97) EP 1790470	(97) EP 2219451	(97) EP 2732811	(97) EP 3074335
(97) EP 1790788	(97) EP 2222314	(97) EP 2735412	(97) EP 3075098
(97) EP 1801025	(97) EP 2222981	(97) EP 2735413	(97) EP 3077470
(97) EP 1812581	(97) EP 2227610	(97) EP 2735877	(97) EP 3082454
(97) EP 1812895	(97) EP 2229478	(97) EP 2738123	(97) EP 3167777
(97) EP 1817463	(97) EP 2231723	(97) EP 2738124	(97) EP 3218906
(97) EP 1825273	(97) EP 2234931	(97) EP 2747913	(97) EP 3224027
(97) EP 1825387	(97) EP 2236483	(97) EP 2749131	(97) EP 3317254
(97) EP 1831746	(97) EP 2324853	(97) EP 2776549	(97) EP 3339211
(97) EP 1897036	(97) EP 2325248	(97) EP 2782627	

**PD4A**

**Převod práv a ostatní změny majitelů evropských patentů**

(97) **EP 1511411**  
(73) Wanzl GmbH & Co. KGaA, 89340 Leipheim, DE

(97) **EP 1538950**  
(73) Furnit LLC, 1138 Sofia, BG

(97) **EP 1610850**  
(73) BGP Products Operations GmbH, 4123 Allschwil, CH

(97) **EP 1775227**  
(73) Wanzl GmbH & Co. KGaA, 89340 Leipheim, DE

(97) **EP 1869263**  
(73) Wanzl GmbH & Co. KGaA, 89340 Leipheim, DE

(97) **EP 1876924**  
(73) Wanzl GmbH & Co. KGaA, 89340 Leipheim, DE

(97) **EP 2309870**  
(73) NORDWISE BioTech OÜ, 50411 Tartu, EE

(97) **EP 2560738**  
(73) Serum Institute Of India Private Limited, Pune 411 028 MAH, IN

(97) **EP 2573795**  
(73) Hitachi High-Tech Corporation, Tokyo 10-6409, JP

(97) **EP 2642041**  
(73) Cemex Innovation Holding Ltd., 6300 Zug, CH

(97) **EP 2644472**  
(73) Wanzl GmbH & Co. KGaA, 89340 Leipheim, DE

(97) **EP 2650192**  
(73) Wanzl GmbH & Co. KGaA, 89340 Leipheim, DE

(97) **EP 2661989**  
(73) Wanzl GmbH & Co. KGaA, 89340 Leipheim, DE

(97) **EP 2870073**  
(73) DS Smith Packaging Limited, London, NW1 3AX, GB  
MONDELEZ UK R&D LIMITED, Bournville, Birmingham, B30 2LU,  
GB

(97) **EP 2930267**  
(73) Cemex Innovation Holding Ltd., 6300 Zug, CH

(97) **EP 2934240**  
(73) Wanzl GmbH & Co. KGaA, 89340 Leipheim, DE

(97) **EP 2979587**  
(73) Wanzl GmbH & Co. KGaA, 89340 Leipheim, DE

(97) **EP 3052453**  
(73) Cemex Innovation Holding Ltd., 6300 Zug, CH

(97) **EP 3206934**  
(73) Wanzl GmbH & Co. KGaA, 89340 Leipheim, DE

(97) **EP 3276077**  
(73) Cemex Innovation Holding Ltd., 6300 Zug, CH

(97) **EP 3481667**  
(73) Brose Fahrzeugteile SE & Co. Kommanditgesellschaft, Coburg, 96450  
Coburg, DE

FG1K

Zapsané užité vzory - přehled podle čísel zápisu

V období uzávěrky tohoto čísla Věstníku zapsal Úřad průmyslového vlastnictví tyto užité vzory.

(11)	(51)		(11)	(51)		(11)	(51)	
34016	<i>C 07 K 1/12</i>	(2006.01)	34026	<i>F 04 D 29/08</i>	(2006.01)	34035	<i>A 42 B 3/06</i>	(2006.01)
34017	<i>G 01 P 3/68</i>	(2006.01)	34027	<i>B 01 D 29/00</i>	(2006.01)	34036	<i>B 01 J 19/08</i>	(2006.01)
34018	<i>C 13 B 50/00</i>	(2011.01)	34028	<i>A 62 C 99/00</i>	(2010.01)	34037	<i>B 60 R 5/04</i>	(2006.01)
34019	<i>B 25 J 5/02</i>	(2006.01)	34029	<i>C 04 B 28/04</i>	(2006.01)	34038	<i>B 60 R 11/04</i>	(2006.01)
34020	<i>E 04 C 1/40</i>	(2006.01)	34030	<i>A 01 G 23/04</i>	(2006.01)	34039	<i>G 01 N 33/24</i>	(2006.01)
34021	<i>F 21 V 25/12</i>	(2006.01)	34031	<i>H 01 L 25/16</i>	(2006.01)	34040	<i>A 47 C 21/04</i>	(2006.01)
34022	<i>C 03 C 14/00</i>	(2006.01)	34032	<i>F 26 B 17/04</i>	(2006.01)	34041	<i>G 01 W 1/02</i>	(2006.01)
34023	<i>F 41 H 5/02</i>	(2006.01)	34033	<i>C 12 Q</i>	(2018.01)	34042	<i>G 06 K 9/46</i>	(2006.01)
34024	<i>A 61 L 2/16</i>	(2006.01)		<i>1/6888</i>				
34025	<i>A 01 B 35/18</i>	(2006.01)	34034	<i>B 60 J 3/02</i>	(2006.01)			

FG1K

Zapsané užité vzory - řazené podle MPT

(51)	<i>A01B 35/18</i>	(2006.01)	(51)	<i>A47C 21/04</i>	(2006.01)
	<i>A01B 49/06</i>	(2006.01)		<i>H05B 1/00</i>	(2006.01)
(11)	34025			<i>H05B 3/34</i>	(2006.01)
(21)	<b>2020-37423</b>		(11)	34040	
(22)	09.04.2020		(21)	<b>2020-37470</b>	
(47)	26.05.2020		(22)	24.04.2020	
(73)	Zemědělský výzkum, spol. s r.o., Troubsko, CZ		(47)	26.05.2020	
	Mendelova univerzita v Brně, Brno, Černá Pole, CZ		(73)	Technická univerzita v Liberci, Liberec, Liberec I-Staré Město, CZ	
	P & L, spol. s r.o., Biskupice, CZ		(72)	Lepšík Petr doc. Ing., Ph.D., Liberec, Liberec XXV-Vesec, CZ	
(72)	Kintl Antonín Ing., Brno, Štýřice, CZ			Martonka Rudolf Ing., Ph.D., Liberec, Liberec XII-Staré Pavlovice, CZ	
	Elbl Jakub Ing., Ph.D., Ivančice, CZ			Fliegel Vítězslav doc. Ing., CSc., Liberec, Liberec XV-Starý Harcov, CZ	
	Brtnický Martin Ing., Tišnov, CZ		(54)	<b>Elektrická vyhřívací podložka</b>	
	Dokulilová Tereza Ing., Jinošov, CZ		(74)	Ing. Dobroslav Musil, patentová kancelář, Ing. Dobroslav Musil, Zábřovická 801/11, Brno, Zábřovice, 61500	
	Daněk Petr, Biskupice, CZ				
	Šedek Antonín Ing., Kralice na Hané, CZ				
(54)	<b>Závěsné zařízení ke zpracování půdy technologií strip till v nedesikovaných meziplochinách</b>		(51)	<i>A61L 2/16</i>	(2006.01)
(74)	Ing. Libor Markes, Grohova 145/54, Brno, Veveří, 60200			<i>A01N 25/06</i>	(2006.01)
			(11)	34024	
(51)	<i>A01G 23/04</i>	(2006.01)	(21)	<b>2020-37370</b>	
	<i>B07C 5/10</i>	(2006.01)	(22)	25.03.2020	
	<i>B07C 5/36</i>	(2006.01)	(47)	26.05.2020	
(11)	34030		(73)	BALSAMIS APOTHEKE s.r.o., Krnov, Pod Cvilínem, CZ	
(21)	<b>2020-37407</b>		(72)	Ralis Daniel, Olomouc, Řepčín, CZ	
(22)	06.04.2020		(54)	<b>Desinfekční přípravek, zejména pro zubní kartáčky</b>	
(47)	26.05.2020		(74)	Ing. Petr Soukup, tř. Svobody 43/39, Olomouc, 77900	
(73)	Univerzita Tomáše Bati ve Zlíně, Zlín, CZ				
	DENESA s.r.o., Holešov, CZ		(51)	<i>A62C 99/00</i>	(2010.01)
(72)	Adámek Milan doc. Mgr., Ph.D., Holešov, CZ			<i>A62C 2/08</i>	(2006.01)
	Chalupa Petr Ing., Ph.D., Zlín, Příluky, CZ		(11)	34028	
	Novák Jakub Ing., Ph.D., Zlín, CZ		(21)	<b>2020-37392</b>	
	Vašek Vladimír prof. Ing., CSc., Zlín, CZ		(22)	31.03.2020	
	Lecián Václav Ing., Holešov, CZ		(47)	26.05.2020	
	Samek Josef Ing., Holešov, Všetuly, CZ		(73)	ASES GROUP, SE, Praha 4, Krč, CZ	
(54)	<b>Zařízení k třídění krytokořenných sazenic lesních dřevin</b>		(72)	Duda Marek, Bohumín, Nový Bohumín, CZ	
(74)	Ing. Jan Görig, Korábová 98, Fryšták, Horní Ves, 76316			Rončák Peter, Rožnov pod Radhoštěm, CZ	
			(54)	<b>Automatický ochlazovací a hasicí systém</b>	
(51)	<i>A42B 3/06</i>	(2006.01)	(74)	Loskotová & partneři, patentová a známková kancelář, Ing. Jarmila Loskotová, K závětinám 727, Praha 5, Řeporyje, 15500	
	<i>A42B 3/10</i>	(2006.01)			
	<i>A42B 3/04</i>	(2006.01)			
(11)	34035		(51)	<i>B01D 29/00</i>	(2006.01)
(21)	<b>2020-37418</b>		(11)	34027	
(22)	08.04.2020		(21)	<b>2020-37385</b>	
(47)	26.05.2020		(22)	30.03.2020	
(73)	Singing Rock s.r.o., Poniklá, CZ		(47)	26.05.2020	
(72)	Steklý Aleš, Vrchlabí, Hořejší Vrchlabí, CZ		(73)	Schreiber Ladislav, Opava, CZ	
(54)	<b>Odlehčená bezskořepinová přilba</b>		(72)	Schreiber Ladislav, Opava, CZ	
(74)	Rott, Růžička & Guttman a spol., Vyskočilova 1566, Praha 4, Michle, 14000		(54)	<b>Zařízení pro snižování množství pevných prachových částic nad vozovkou</b>	

(74) Ing. Pavel Nádvorník s.r.o., Klínová 620/1, Ostrava, Hulváky, 70900

(51) **B01J 19/08** (2006.01)  
**B01J 19/12** (2006.01)  
**B01J 19/20** (2006.01)  
**H05H 1/00** (2006.01)

(11) 34036

(21) **2020-37427**

(22) 09.04.2020

(47) 26.05.2020

(73) Masarykova univerzita, Brno, Brno-město, CZ

(72) Ráhel' Jozef Doc. RNDr., Ph.D., Bardejov 08501, SK

Ilčíková Martina Mgr., Poprad 05801, SK

Čech Jan Mgr., Ph.D., Brno, Bohunice, CZ

Hustý Ladislav, Malenovice, CZ

(54) **Plazmový dopravník pro úpravu sypkých materiálů**

(74) PatentCentrum Sedláč & Partners s.r.o., Okružní 2824, České Budějovice, České Budějovice 3, 37001

(51) **B25J 5/02** (2006.01)

(11) 34019

(21) **2019-37023**

(22) 17.12.2019

(47) 26.05.2020

(73) HOPAX s.r.o., Červenka, CZ

ROBOTSYSTEM, s.r.o., Ostrava, Moravská Ostrava, CZ

České vysoké učení technické v Praze, Praha 6, Dejvice, CZ

(72) Pavlík Jozef, Litovel, CZ

Halada Pavel, Havířov, Město, CZ

Polák Daniel Ing., Ph.D., Ostrava, Heřmanice, CZ

Chudoba Jan Ing., Praha 10, Petrovice, CZ

Ecorchard Gael Pierre Dr., Praha 6, Liboc, CZ

Košnar Karel Ing., Ph.D., Praha 10, Vršovice, CZ

Kulich Miroslav RNDr., Ph.D., Kosmonosy, CZ

Přeučil Libor Ing., CSc., Praha 8, Ďáblice, CZ

Kozák Viktor Ing., Kosmonosy, CZ

Pivoňka Tomáš Ing., Praha 6, Suchdol, CZ

(54) **Univerzální, modulová transportní platforma s proměnlivou nosností a zaměnitelnými kolovými jednotkami**

(51) **B60J 3/02** (2006.01)

(11) 34034

(21) **2020-37417**

(22) 08.04.2020

(47) 26.05.2020

(73) LUKOV Plast spol. s r.o., Český Dub, Český Dub IV, CZ

(72) Drahoty Jan, Liberec, Liberec XXIII-Doubí, CZ

Denton Jan, Mníšek, Fojtka, CZ

(54) **Vysouvací mechanismus sluneční clony**

(74) RETROPATENT s.r.o., Dobiášova 1246/29, Liberec, Liberec VI-Rochlice, 46006

(51) **B60R 11/04** (2006.01)

**B60R 7/04** (2006.01)

(11) 34038

(21) **2020-37443**

(22) 12.04.2019

(47) 26.05.2020

(73) ŠKODA AUTO a.s., Mladá Boleslav, Mladá Boleslav II, CZ

(72) Bednář Pavel Bc., Nové Město nad Metují, CZ

(54) **Sestava pro uchycení kamery**

(51) **B60R 5/04** (2006.01)

**B60R 7/02** (2006.01)

(11) 34037

(21) **2020-37429**

(22) 22.03.2019

(47) 26.05.2020

(73) ŠKODA AUTO a.s., Mladá Boleslav, Mladá Boleslav II, CZ

(72) Horníček Petr, Rychnov nad Kněžnou, CZ

(54) **Aretační mechanismus pro uchycení výklopné podlahy**

(51) **C03C 14/00** (2006.01)

**F21V 3/06** (2018.01)

**F21S 13/06** (2006.01)

**F21V 9/00** (2018.01)

(11) 34022

(21) **2020-37305**

(22) 05.03.2020

(47) 26.05.2020

(73) Filip Svoboda Ing., Jablonec nad Nisou, Mšeno nad Nisou, CZ

(72) Filip Svoboda Ing., Jablonec nad Nisou, Mšeno nad Nisou, CZ

(54) **Lustrový ověš se speciálními efekty**

(51) **C04B 28/04** (2006.01)

**C04B 24/28** (2006.01)

**C04B 22/10** (2006.01)

(11) 34029

(21) **2020-37406**

(22) 06.04.2020

(47) 26.05.2020

(73) Vysoké učení technické v Brně, Brno, Veverčí, CZ

(72) Černý Vít Ing., Ph.D., Brno, Bystřec, CZ

Drochytka Rostislav Prof. Ing., CSc., MBA, Brno, Líšeň, CZ

Michalčíková Magdaléna Ing., Horní Újezd, CZ

(54) **Pří sada pro ztekcení zemín**

(74) HARBER IP s.r.o., Dukelských hrdinů 567/52, Praha 7, Holešovice, 17000

(51) **C07K 1/12** (2006.01)

**C05F 11/00** (2006.01)

**C11B 13/00** (2006.01)

**C07K 1/36** (2006.01)

**A23L 33/18** (2016.01)

(11) 34016

(21) **2020-37375**

(22) 26.03.2020

(47) 26.05.2020

(73) Ústav chemických procesů AV ČR, v. v. i., Praha 6, Lysolaje, CZ

VAPO, spol. s r.o., Podbořany, CZ

(72) Šolcová Olga Ing., DSc., Praha 2, Nové Město, CZ

Hanika Jiří Prof., DrSc., Praha 6, Suchdol, CZ

Rousková Milena Ing., Praha 4, Modřany, CZ

Šabata Stanislav Ing., Praha 10, Vršovice, CZ

Flemr Marcel Ing., Podbořany, CZ

Bohuslav Vladimír Ing., Podbořany, CZ

(54) **Hydrolyzát z odpadního peří s obsahem proteinů a lipidů**

(74) HARBER IP s.r.o., Dukelských hrdinů 567/52, Praha 7, Holešovice, 17000

(51) **C12Q 1/6888** (2018.01)

**C12N 15/11** (2006.01)

(11) 34033

(21) **2020-37414**

(22) 07.04.2020

(47) 26.05.2020

(73) Výzkumný ústav veterinárního lékařství, v. v. i., Brno, Medlánky, CZ

Veterinární a farmaceutická univerzita Brno, Brno, Královo Pole, CZ

(72) Nesvadbová Michaela Ing., Ph.D., Moravany, CZ

Bořilová Gabriela Ing., Ph.D., Brno, Kohoutovice, CZ

Dufková Monika Mgr., Zakřany, CZ

Králík Petr Mgr., Ph.D., Brno, Líšeň, CZ

Hulánková Radka Mgr., Ph.D., Brno, Královo Pole, CZ

Piskatá Zora MVDr., Ph.D., Břeclav, CZ

(54) **Souprava pro multiplexní detekci DNA hospodářských zvířat**

(74) HARBER IP s.r.o., Dukelských hrdinů 567/52, Praha 7, Holešovice, 17000

(51) **C13B 50/00** (2011.01)

(11) 34018

(21) **2019-36995**

(22) 10.12.2019

(47) 26.05.2020

(73) Perna Michal, Praha 4, Záběhlce, CZ

(72) Perna Michal, Praha 4, Záběhlce, CZ

(54) **Kávový cukr**

(74) Macek and Partners, Mgr. Jiří Macek, Sázavská 751/16, Praha 2, Vinohrady, 12000

(51) **E04C 1/40** (2006.01)

**E01F 8/00** (2006.01)

**E04B 1/84** (2006.01)

- (11) 34020  
(21) **2020-37139**  
(22) 16.01.2020  
(47) 26.05.2020  
(73) SMP CZ, a.s., Praha 4, Michle, CZ  
(72) Brecha Vladimír Ing., FEng., Praha 8, Libeň, CZ  
Brnušák Antonín Ing., FEng., Starý Plzenec, CZ  
Kučník Michal Ing., Tuhoměřice, CZ  
Klímeš Petr Ing., Praha 6, Břevnov, CZ  
Šitých Michal Ing., Kolín, Kolín II, CZ  
Žikovský Josef Ing., Praha 6, Břevnov, CZ  
Zemek Lukáš Ing., Jesenice, Osnice, CZ
- (54) **Skládaná opěrná zeď, zejména pro protihlukové stěny u dopravních staveb**  
(74) Ing. Václav Kratochvíl, Husníkova 2086/22, Praha 5, Stodůlky, 15800
- 
- (51) **F04D 29/08** (2006.01)  
**F04D 29/18** (2006.01)  
**F04D 29/22** (2006.01)  
**F01D 11/02** (2006.01)  
**F16J 15/3288** (2016.01)  
**F16J 15/44** (2006.01)
- (11) 34026  
(21) **2020-37380**  
(22) 27.03.2020  
(47) 26.05.2020  
(73) Vysoké učení technické v Brně, Brno, Veverí, CZ  
(72) Pochylý František prof. Ing., CSc., Brno, Žabovřesky, CZ  
Jandourek Pavel Ing., Ph.D., Blansko, CZ  
Fialová Simona doc. Ing., Ph.D., Brno, Veverí, CZ
- (54) **Úprava hydrodynamických spár hydraulických prvků**  
(74) Ing. Petr Soukup, tř. Svobody 43/39, Olomouc, 77900
- 
- (51) **F21V 25/12** (2006.01)  
**F21V 15/01** (2006.01)
- (11) 34021  
(21) **2020-37300**  
(22) 04.03.2020  
(47) 26.05.2020  
(73) TREVOS, a.s., Turnov, CZ  
(72) Opočenský Michal Ing., Turnov, CZ  
Grund Roman Ing., Ořeř, CZ
- (54) **Uzavřené průmyslové svítidlo pro úsporné a ekologické osvětlení v prostředí s výbušnou atmosférou**  
(74) Ing. Jan Görig, Korábová 98, Fryšták, Horní Ves, 76316
- 
- (51) **F26B 17/04** (2006.01)  
**F26B 25/06** (2006.01)
- (11) 34032  
(21) **2020-37409**  
(22) 06.04.2020  
(47) 26.05.2020  
(73) KUNST, spol. s r.o., Hranice, Hranice I-Město, CZ  
(72) Boráň Jaroslav Ing., Ph.D., Lipník nad Bečvou, Lipník nad Bečvou I-Město, CZ  
Ház Stanislav Ing., Osek nad Bečvou, CZ  
Sandler Filip Ing., Luboměř, CZ  
Houdková Lucie Ing., Ph.D., Paršovice, CZ
- (54) **Roznašeč pásové sušárny, zejména pro sušení čistírenských kalů**  
(74) Ing. Petr Soukup, tř. Svobody 43/39, Olomouc, 77900
- 
- (51) **F41H 5/02** (2006.01)  
**F41H 5/24** (2006.01)  
**F41H 11/00** (2006.01)  
**E04B 2/76** (2006.01)  
**E01F 13/02** (2006.01)
- (11) 34023  
(21) **2020-37337**  
(22) 16.03.2020  
(47) 26.05.2020  
(73) MOB-Bars s.r.o., Praha 9, Prosek, CZ  
(72) Fornůsek Jindřich Ing., Ph.D., Praha 9, Prosek, CZ  
Sovják Radoslav doc. Ing., Ph.D., Praha 6, Ruzyně, CZ  
Mára Michal Ing., Praha 9, Hostavice, CZ
- (54) **Vysoce odolná balistická soustava**  
(74) Ing. Václav Kratochvíl, Husníkova 2086/22, Praha 5, Stodůlky, 15800
- 
- (51) **G01N 33/24** (2006.01)  
**G01L 1/04** (2006.01)  
**G01N 3/40** (2006.01)  
**A01B 13/08** (2006.01)
- (11) 34039  
(21) **2020-37455**  
(22) 20.04.2020  
(47) 26.05.2020  
(73) BEDNAR FMT s.r.o., Praha 9, Vinoř, CZ  
Česká zemědělská univerzita v Praze, Praha 6, Suchbát, CZ
- (72) Kubín Karel Ing., Ph.D., Praha 5, Smíchov, CZ  
Čermák Vojtěch Ing., Praha 4, Krč, CZ  
Kumhála František Prof., Vendolí, CZ
- (54) **Zařízení pro automatickou detekci nadměrně ztuhlého podorníči**  
(74) Václav Müller, patentový zástupce, Filipova 2016/6, Praha 4, Chodov, 14800
- 
- (51) **G01P 3/68** (2006.01)
- (11) 34017  
(21) **2020-37541**  
(22) 14.05.2020  
(47) 26.05.2020  
(73) SVÚM a.s., Čelákovice, CZ  
(72) Hruška Jan Ing., Praha 18, CZ  
Mlnařík Jakub Ing., Ph.D., Sokoleč, CZ
- (54) **Turbinový anemometr kombinovaný s opacimetrem**
- 
- (51) **G01W 1/02** (2006.01)  
**H04W 4/38** (2018.01)  
**H04W 4/70** (2018.01)
- (11) 34041  
(21) **2020-37485**  
(22) 28.04.2020  
(47) 26.05.2020  
(73) Univerzita Hradec Králové, Hradec Králové, CZ  
(72) Frischer Robert Doc. Ing., Ph.D., Český Těšín, CZ  
Krejcar Ondřej Prof. Ing., Ph.D., Nová Paka, CZ  
Kuča Kamil Prof. Ing., Ph.D., Hradec Králové, Pražské Předměstí, CZ  
Marešová Petra Doc. Ing. Mgr., Ph.D., Hradec Králové, Pražské Předměstí, CZ
- (54) **Senzorický systém s bezdrátovou komunikací, zejména do prostor se zhoršenými rozptylovými podmínkami**
- 
- (51) **G06K 9/46** (2006.01)
- (11) 34042  
(21) **2020-37488**  
(22) 29.04.2020  
(47) 26.05.2020  
(73) Univerzita Hradec Králové, Hradec Králové, CZ  
(72) Frischer Robert Doc. Ing., Ph.D., Český Těšín, CZ  
Krejcar Ondřej Prof. Ing., Ph.D., Nová Paka, CZ  
Kuča Kamil Prof. Ing., Ph.D., Hradec Králové, Pražské Předměstí, CZ  
Marešová Petra Doc. Ing. Mgr., Ph.D., Hradec Králové, Pražské Předměstí, CZ
- (54) **Zařízení k provádění zpracování předem zpracovaného obrazu metodou shlukování typu K-means**
- 
- (51) **H01L 25/16** (2006.01)
- (11) 34031  
(21) **2020-37408**  
(22) 06.04.2020  
(47) 26.05.2020  
(73) Západočeská univerzita v Plzni, Plzeň, Jižní Předměstí, CZ  
ELCERAM a.s., Hradec Králové, CZ
- (72) Řeboun Jan Doc. Ing., Ph.D., Rokycany, Plzeňské Předměstí, CZ  
Hamáček Aleš Doc. Ing., Ph.D., Chotěšov, CZ  
Soukup Radek Ing., Ph.D., Plzeň, Východní Předměstí, CZ  
Hlína Jiří Ing., Předmíř, CZ  
Johan Jan Ing., Roudnice, CZ  
Štěpán Lukáš Ing., Lovčice, CZ  
Šimonovský Marek Mgr., Hradec Králové, Třebeš, CZ  
Heřmanský Vojtěch Ing., CSc., Hradec Králové, Věkoše, CZ
- (54) **Sendvičový výkonový modul**  
(74) PatentCentrum Sedlák & Partners s.r.o., Okružní 2824, České Budějovice, České Budějovice 3, 37001

**Seznam majitelů zapsaných užitéch vzorů**

(73)	(11)	(51)	(73)	(11)	(51)	
ASES GROUP, SE, Praha 4, Krč, CZ	34028	<i>A 62 C 99/00</i>	(2010.01)	ŠKODA AUTO a.s., Mladá Boleslav, Mladá Boleslav II, CZ	34038 <i>B 60 R 11/04</i>	(2006.01)
BALSAMIS APOTHEKE s.r.o., Krnov, Pod Cvilínem, CZ	34024	<i>A 61 L 2/16</i>	(2006.01)	Technická univerzita v Liberci, Liberec, Liberec I-Staré Město, CZ	34040 <i>A 47 C 21/04</i>	(2006.01)
BEDNAR FMT s.r.o., Praha 9, Vinoř, CZ	34039	<i>G 01 N 33/24</i>	(2006.01)	TREVOS, a.s., Turnov, CZ	34021 <i>F 21 V 25/12</i>	(2006.01)
Česká zemědělská univerzita v Praze, Praha 6, Suchbátka, CZ	34039	<i>G 01 N 33/24</i>	(2006.01)	Univerzita Hradec Králové, Hradec Králové, CZ	34041 <i>G 01 W 1/02</i>	(2006.01)
České vysoké učení technické v Praze, Praha 6, Dejvice, CZ	34019	<i>B 25 J 5/02</i>	(2006.01)	Univerzita Hradec Králové, Hradec Králové, CZ	34042 <i>G 06 K 9/46</i>	(2006.01)
DENESA s.r.o., Holešov, CZ	34030	<i>A 01 G 23/04</i>	(2006.01)	Univerzita Tomáše Bati ve Zlíně, Zlín, CZ	34030 <i>A 01 G 23/04</i>	(2006.01)
ELCERAM a.s., Hradec Králové, CZ	34031	<i>H 01 L 25/16</i>	(2006.01)	Ústav chemických procesů AV ČR, v. v. i., Praha 6, Lysolaje, CZ	34016 <i>C 07 K 1/12</i>	(2006.01)
HOPAX s.r.o., Červenka, CZ	34019	<i>B 25 J 5/02</i>	(2006.01)	VAPO, spol. s r.o., Podbořany, CZ	34016 <i>C 07 K 1/12</i>	(2006.01)
KUNST, spol. s r.o., Hranice, Hranice I-Město, CZ	34032	<i>F 26 B 17/04</i>	(2006.01)	Veterinární a farmaceutická univerzita Brno, Brno, Královo Pole, CZ	34033 <i>C 12 Q 1/6888</i>	(2018.01)
LUKOV Plast spol. s r.o., Český Dub, Český Dub IV, CZ	34034	<i>B 60 J 3/02</i>	(2006.01)	Vysoké učení technické v Brně, Brno, Veverčí, CZ	34026 <i>F 04 D 29/08</i>	(2006.01)
Masarykova univerzita, Brno, Brno-město, CZ	34036	<i>B 01 J 19/08</i>	(2006.01)	Vysoké učení technické v Brně, Brno, Veverčí, CZ	34029 <i>C 04 B 28/04</i>	(2006.01)
Mendelova univerzita v Brně, Brno, Černá Pole, CZ	34025	<i>A 01 B 35/18</i>	(2006.01)	Výzkumný ústav veterinárního lékařství, v. v. i., Brno, Medlánky, CZ	34033 <i>C 12 Q 1/6888</i>	(2018.01)
MOB-Bars s.r.o., Praha 9, Prosek, CZ	34023	<i>F 41 H 5/02</i>	(2006.01)	Západočeská univerzita v Plzni, Plzeň, Jižní Předměstí, CZ	34031 <i>H 01 L 25/16</i>	(2006.01)
P & L, spol. s r.o., Biskupice, CZ	34025	<i>A 01 B 35/18</i>	(2006.01)	Zemědělský výzkum, spol. s r.o., Troubsko, CZ	34025 <i>A 01 B 35/18</i>	(2006.01)
ROBOTSYSTEM, s.r.o., Ostrava, Moravská Ostrava, CZ	34019	<i>B 25 J 5/02</i>	(2006.01)	Filip Svoboda Ing., Jablonec nad Nisou, Mšeno nad Nisou, CZ	34022 <i>C 03 C 14/00</i>	(2006.01)
Singing Rock s.r.o., Poniklá, CZ	34035	<i>A 42 B 3/06</i>	(2006.01)	Perna Michal, Praha 4, Záběhlice, CZ	34018 <i>C 13 B 50/00</i>	(2011.01)
SMP CZ, a.s., Praha 4, Michle, CZ	34020	<i>E 04 C 1/40</i>	(2006.01)	Schreiber Ladislav, Opava, CZ	34027 <i>B 01 D 29/00</i>	(2006.01)
SVÚM a.s., Čelákovice, CZ	34017	<i>G 01 P 3/68</i>	(2006.01)			
ŠKODA AUTO a.s., Mladá Boleslav, Mladá Boleslav II, CZ	34037	<i>B 60 R 5/04</i>	(2006.01)			



## FG4Q

## Zapsané průmyslové vzory - přehled podle čísel zápisu

V období uzávěrky tohoto čísla Věstníku zapsal Úřad průmyslového vlastnictví tyto průmyslové vzory:

(11)	(51)	(11)	(51)	(11)	(51)
37540	21-01	37541	02-04	37542	25-03

## FG4Q

## Zapsané průmyslové vzory - přehled podle tříd

- (51) 02-04
- (11) 37541
- (21) 2019-41485
- (22) 09.07.2019
- (15) 20.05.2020
- (54) **Pracovní obuv**
- (28) 5
- (73) VM Footwear s.r.o., Strážnice, CZ
- (72) Macháček Vítězslav, MBA, Uherské Hradiště, Mařatice, CZ



1.1



1.2



1.3



1.4



1.5



1.6



2.1



2.2



2.3



2.4



2.5



2.6



3.1



3.2



3.3



3.4



3.5



3.6



4.1



4.2



4.3



4.4



4.5



4.6



5.1



5.2



5.3



5.4



5.5



5.6



1.1



1.2



2.1



2.2



3.1



3.2

(51) 21-01

(11) 37540

(21) 2018-41281

(22) 24.09.2018

(15) 20.05.2020

(54) Dřevěné hračky

(28) 4

(73) Králíček Jiří, Nový Bydžov, CZ

(72) Králíček Jiří, Nový Bydžov, CZ

(74) Jan Brykner, patentový zástupce, Resslova 741, Hradec Králové, 50002



4.1



4.2



1.2



1.3



1.1

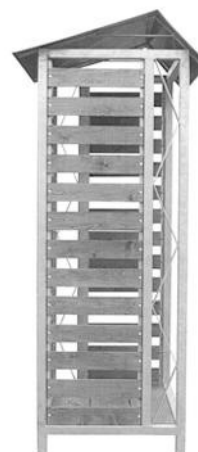

1.4

- 
- (51) **25-03**  
(11) 37542  
(21) 2020-41669  
(22) 25.02.2020  
(15) 20.05.2020  
(54) **Přístřešek na dřevo**  
(28) 3  
(73) Kolář Martin, Řečany nad Labem, CZ  
(72) Kolář Martin, Řečany nad Labem, CZ  
(74) Jan Brykner, patentový zástupce, Resslova 741, Hradec Králové, 50002



1.5



2.2



1.6

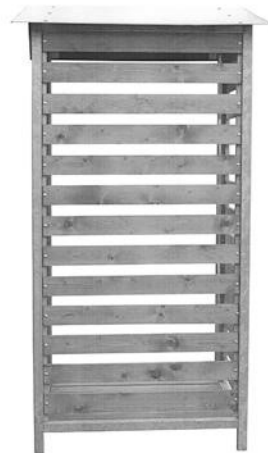

2.3



2.1



2.4

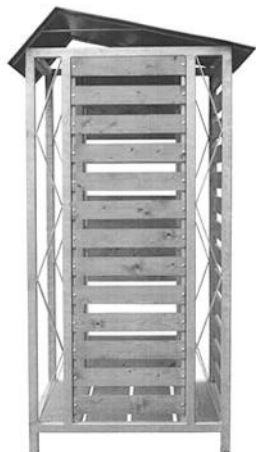

2.5



3.2



2.6



3.3

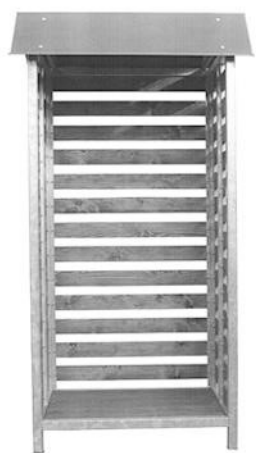

3.1



3.4



3.5



3.6

---



**Seznam vlastníků zapsaných průmyslových vzorů**

(73)	(11)	(51)	(73)	(11)	(51)
Kolář Martin, Řečany nad Labem, CZ	37542	25-03	Králíček Jiří, Nový Bydžov, CZ	37540	21-01
VM Footwear s.r.o., Strážnice, CZ	37541	02-04			

## Dodatková ochranná osvědčení pro léčiva a pro přípravky na ochranu rostlin

### Schválení prodloužení doby platnosti

- (22) 13.01.2020
  - (21) SPC/CZ2008/130
  - (73) MSD ITALIA S.r.l., 00189 Rome, IT
  - (68) 1441735
  - (54) **N-substituované hydroxypyrimidinonkarboxamidové inhibitory integrázy HIV**
  - (92) EU/1/07/436/001-002, 02.01.2008
  - (93) EU/1/07/436/001-002, 02.01.2008, EU
  - (94) 02.07.2023
  - (95) **ISENTRESS - raltegravirum, léčivý přípravek**
-

## Úřední rozhodnutí a oznámení

### MK4A, MK4F

### Zánik patentů a autorských osvědčení uplynutím doby platnosti

(11)	(21)	Int.Cl.(51)	(11)	(21)	Int.Cl.(51)
290608	2000-1956	8/H01M 10/04	302689	2001-4387	8/C12N 15/12
291489	2000-1953	8/C02F 3/12	303656	2010-386	8/C12N 15/12
297866	2001-4242	8/E01B 7/00	303833	2002-3835	8/A61K 9/12
298567	2000-1917	8/B60N 2/60	304746	2001-4166	8/G10L 19/00
300427	2002-1631	8/E04D 13/072	304876	2001-3824	8/A61K 39/395
301791	2000-1942	8/C08J 3/215	305422	2001-4225	8/C22C 38/42

### MM4A, MM4F

### Zániky patentů a autorských osvědčení pro nezaplacení udržovacích poplatků

(11)	(21)	Int.Cl.(51)	(11)	(21)	Int.Cl.(51)
293349	2002-3574	8/C07F 9/58	304133	2010-813	8/C04B 24/24
294295	2003-2781	8/G01S 11/02	304249	2009-765	8/H01J 37/244
295603	2000-4009	8/B09B 3/00	304262	2012-759	8/B65G 65/28
297560	2004-1072	8/C07D 333/20	304311	2010-829	8/C12N 1/16
298066	2002-2299	8/F16D 65/092	304453	2003-1664	8/C12N 15/09
298929	2000-4070	8/B65H 63/024	304468	2002-1598	8/F22B 31/00
299300	2004-1106	8/H01H 85/30	304488	2003-1655	8/C11D 3/16
299647	2000-4069	8/B65H 63/024	304593	2008-672	8/F04D 29/24
299747	2002-3337	8/G01B 21/12	304601	2003-1261	8/C07C 51/215
299749	2003-1341	8/A61K 31/165	304781	2012-787	8/F42D 3/00
300246	2002-1632	8/B29C 73/02	304812	2012-762	8/C08G 18/67
300491	2003-2955	8/F21V 7/00	304831	2003-1110	8/C07C 51/41
300645	2000-4276	8/D01H 4/12	304846	2012-784	8/C07D 471/04
300965	2000-4275	8/D01H 13/32	304922	2013-897	8/G02B 6/02
301168	2008-602	8/C07C 51/02	304975	2003-2800	8/F01D 5/08
301218	2008-689	8/G01V 1/147	304983	2012-697	8/C07C 227/12
301288	2008-661	8/A61K 47/48	304984	2012-698	8/C07D 215/56
301555	2008-705	8/C08B 37/08	305088	2010-251	8/D05B 19/02
301579	2005-693	8/A01N 31/02	305089	2010-252	8/D05B 19/02
301677	2003-2964	8/F01D 11/00	305103	2009-746	8/G01N 27/07
301797	2002-3760	8/E05B 47/00	305167	2008-698	8/B65B 5/10
302027	2002-1710	8/B60J 10/00	305249	2013-861	8/G02B 6/42
302216	2009-720	8/C12P 19/60	305264	2013-862	8/A23C 21/00
302317	2009-668	8/A47J 43/28	305332	2013-816	8/C07D 403/12
302398	2003-1158	8/B01D 61/44	305377	2003-1734	8/D01F 6/04
302495	2002-1603	8/B23K 1/008	305488	2011-681	8/C07D 487/08
302833	2010-871	8/C07D 495/04	305616	2014-691	8/A61B 10/02
302892	2010-841	8/C04B 14/38	305916	2013-810	8/E02D 17/20
302964	2000-3837	8/D05B 19/02	305940	2014-710	8/C07C 275/28
302980	2001-3903	8/B22D 17/00	306055	2015-744	8/G01N 17/00
303126	2000-3838	8/D05B 19/02	306168	2003-1291	8/E06B 3/54
303171	2009-725	8/A61K 31/575	306176	2013-815	8/G01N 3/32
303248	2002-1427	8/A61K 31/57	306191	2005-666	8/C03B 9/41
303282	2010-805	8/G03B 17/18	306274	2015-783	8/A61L 27/50
303528	2009-743	8/B23Q 3/155	306313	2003-2944	8/B01J 35/00
303645	2011-705	8/C12N 1/12	306382	2015-739	8/A44C 27/00
303748	2011-640	8/C07D 237/34	306457	2014-795	8/A61C 8/00
303931	2002-3387	8/B65H 63/032	306507	2005-315	8/C01F 11/44
304030	2011-730	8/G21F 1/00	306532	2012-722	8/F15B 13/043
304077	2008-632	8/A23L 2/02	306573	2012-792	8/F41G 1/16

(11)	(21)	Int.Cl/(51)	(11)	(21)	Int.Cl/(51)
306691	2015-721	8/D06M 13/00	307332	2009-755	8/F26B 15/04
306791	2013-827	8/C07D 453/02	307419	2016-92	8/C07C 275/02
306865	2015-808	8/A44C 27/00	307450	2014-800	8/E01F 8/00
306907	2015-723	8/F16K 11/076	307599	2017-665	8/G01M 13/00
306960	2009-694	8/G01P 3/56	307768	2016-682	8/C07D 277/84
306961	2009-695	8/G01M 13/02	307892	2007-118	8/D01H 9/18
307009	2016-657	8/G10D 7/06	307914	2003-3164	8/E04D 1/16

## MK1K

### Zániky užitných vzorů uplynutím doby platnosti

(11)	(21)	(51)	(11)	(21)	(51)	(11)	(21)	(51)
21141	2010-22751	E04D 1/08	(2006.01)	21456	2010-22762	B65B 37/10	(2006.01)	
21196	2010-22742	E04G 11/50	(2006.01)	21457	2010-22763	B65B 1/34	(2006.01)	
21284	2010-22774	A47G 25/90	(2006.01)	21458	2010-22764	B65B 45/00	(2006.01)	
21393	2010-22760	B65B 37/16	(2006.01)	21506	2010-22738	B60B 39/10	(2006.01)	
21455	2010-22761	B65B 45/00	(2006.01)	22094	2010-22784	B61G 11/00	(2006.01)	

## MK4Q

### Zániky práva ze zapsaných průmyslových vzorů uplynutím doby ochrany

(11)	(21)	Int.Cl/(51)	(11)	(21)	Int.Cl/(51)
25984	1995-28424	6/07-05	36434	2014-40051	10/14-03
29723	1999-31986	7/25-01	36438	2014-40044	10/09-03
29958	1999-31996	7/07-01	36457	2014-40055	10/26-04
32733	2004-35546	8/21-03	36467	2014-40052	10/15-06
34770	2009-37902	9/01-01	36480	2014-39962	10/23-03
34831	2009-37910	9/15-05	36497	2015-40258	10/06-01
36390	2014-40008	10/10-06	36524	2014-40049	10/20-03

### Zápisy licenčních smluv do patentového rejstříku pro nabyvatele

(11) 307717	(73) Fakultní nemocnice Hradec Králové, Hradec Králové, Nový Hradec Králové, CZ Nabyvatel: GR - NANO a.s., Vojtěšská 211/6, Praha 1, Nové Město, 11000, CZ Druh licence: výlučná Datum uzavření smlouvy: 20.04.2020 Datum zápisu smlouvy: 25.05.2020	(11) 307959	(73) Česká republika - Ministerstvo obrany, Praha 6, CZ Nabyvatel: Prototypa-ZM, s.r.o., Hudcova 533/78c, Brno, Medlánky, 61200, CZ Druh licence: nevýlučná Datum uzavření smlouvy: 27.02.2020 Datum zápisu smlouvy: 20.05.2020
-------------	--	-------------	---

### Zápisy licenčních smluv do rejstříku užitných vzorů pro nabyvatele

(11) 32359	(73) Fakultní nemocnice Hradec Králové, Hradec Králové, Nový Hradec Králové, CZ Nabyvatel: GR - NANO a.s., Vojtěšská 211/6, Praha 1, Nové Město, 11000, CZ	Druh licence: výlučná Datum uzavření smlouvy: 20.04.2020 Datum zápisu smlouvy: 25.05.2020
------------	---	---

## ND1K

### První prodloužení doby platnosti užitečných vzorů

- (51) *E04G 5/06* (2006.01)  
*E04G 1/20* (2006.01)  
(11) 29577  
(21) 2016-32365  
(22) 12.05.2016  
(73) ALVE spol. s r.o., Veřovice, CZ  
(54) Nastavitelné stabilizační zařízení s připevňovacími elementy, zejména pro pracovní můstky, plošiny a lešení

## ND4Q

### První obnovy doby ochrany průmyslových vzorů

- (51) 23-01 (51) 09-01  
(11) 36536 (11) 36625  
(21) 2015-40301 (21) 2015-40278  
(22) 16.06.2015 (22) 15.05.2015  
(54) Zahradní vodovodní sloupek (54) Lahev na nealkoholické nápoje

## ND4Q

### Druhé obnovy doby ochrany průmyslových vzorů

- (51) 21-01 (51) 09-09  
(11) 34883 (11) 35169  
(21) 2010-38232 (21) 2010-38269  
(22) 31.05.2010 (22) 04.06.2010  
(54) Dětská stavebnice 2D svět (54) Vhazovací šachta podzemního kontejneru

## ND4Q

### Čtvrté obnovy doby ochrany průmyslových vzorů

- (51) 13-03 (51) 13-03  
(11) 29830 (11) 30039  
(21) 2000-32552 (21) 2000-32570  
(22) 30.05.2000 (22) 09.06.2000  
(54) Kryt elektrického konektoru (54) Konektor
- (51) 13-03  
(11) 29831  
(21) 2000-32553  
(22) 30.05.2000  
(54) Elektrický konektor

## PD4A

### Převod práv a ostatní změny majitelů patentů

- (11) 304065 (11) 306195  
(21) 2012-524 (21) 2010-3  
(73) IQS nano s.r.o., Husinec, Řež, CZ (73) Schenck Process Europe GmbH, 64293 Darmstadt, DE
- (11) 305386 (11) 306200  
(21) 2013-713 (21) 2015-526  
(73) Schenck Process Europe GmbH, 64293 Darmstadt, DE (73) Schenck Process Europe GmbH, 64293 Darmstadt, DE
- (11) 305983 (11) 307978  
(21) 2015-525 (21) 2018-62  
(73) Schenck Process Europe GmbH, 64293 Darmstadt, DE (73) Schenck Process Europe GmbH, 64293 Darmstadt, DE

**PD1K**

**Převod práv a ostatní změny majitelů užitečných vzorů**

(11) 26936  
(21) 2013-27981  
(73) Univerzita Komenského v Bratislave, 814 99 Bratislava 1, SK

(11) 30567  
(21) 2016-33096  
(73) ČSAD SVT Praha, s.r.o., Praha 8, Karlín, CZ

(11) 26936  
(21) 2013-27981  
(73) Centrum vedecko-technických informací SR (CVTI SR), 811 04 Bratislava, SK

**PD4Q**

**Převod práv a ostatní změny vlastníků průmyslových vzorů**

(11) 35092  
(21) 2010-38288  
(73) Výrobce elektro XNTH a.s., Praha 2, Vinohrady, CZ

(11) 36625  
(21) 2015-40278  
(73) Mattoni 1873 a.s., Karlovy Vary, CZ

## Zamítnuté a částečně zamítnuté přihlášky ochranných známek před zveřejněním

Kapitola obsahuje údaje o rozhodnutích o přihláškách ochranných známek, u kterých byly na základě provedeného věcného průzkumu shledány Úřadem důvody pro zamítnutí přihlášky ochranné známky podle ustanovení § 4 nebo 6 zákona č. 441/2003 Sb. Na základě toho Úřad vydal rozhodnutí o zamítnutí přihlášky podle ustanovení § 22 zákona č. 441/2003 Sb., a to pro celý seznam výrobků a služeb nebo pro jeho část. Údaje o výsledku rozhodnutí (zamítnutí přihlášky, částečně zamítnutí přihlášky) jsou uvedeny jako datum právní moci rozhodnutí/výsledek rozhodnutí.

(210) **O-473330**  
(540)



12.05.2020/NABYTÍ P.M. - ZAMÍTNUTÍ PŘIHLÁŠKY

(210) **O-504682**  
(540)



12.05.2020/NABYTÍ P.M. - ČÁSTEČNÉ ZAMÍTNUTÍ PŘIHLÁŠKY

(210) **O-549201**  
(540)

**GERIASWISS**

15.03.2020/NABYTÍ P.M. - ZAMÍTNUTÍ PŘIHLÁŠKY

(210) **O-551626**  
(540)

**podorlický**

16.05.2020/NABYTÍ P.M. - ZAMÍTNUTÍ PŘIHLÁŠKY

(210) **O-551627**  
(540)

**dobruska.net**

16.05.2020/NABYTÍ P.M. - ZAMÍTNUTÍ PŘIHLÁŠKY

(210) **O-551628**  
(540)

**dobruskanet.cz**

16.05.2020/NABYTÍ P.M. - ZAMÍTNUTÍ PŘIHLÁŠKY

(210) **O-551629**  
(540)

**podorlicko.net**

16.05.2020/NABYTÍ P.M. - ZAMÍTNUTÍ PŘIHLÁŠKY

(210) **O-551630**  
(540)

**podorlickonet.cz**

16.05.2020/NABYTÍ P.M. - ZAMÍTNUTÍ PŘIHLÁŠKY

(210) **O-552509**  
(540)

**Czech Design Week**

17.04.2020/NABYTÍ P.M. - ZAMÍTNUTÍ PŘIHLÁŠKY

(210) **O-552593**  
(540)

**Globalmoney**

07.05.2020/NABYTÍ P.M. - ZAMÍTNUTÍ PŘIHLÁŠKY

(210) **O-552753**  
(540)

**Pro elektroprojektanty**

15.05.2020/NABYTÍ P.M. - ZAMÍTNUTÍ PŘIHLÁŠKY

(210) **O-552946**  
(540)

**Pivovar Horní Maršov**

21.04.2020/NABYTÍ P.M. - ZAMÍTNUTÍ PŘIHLÁŠKY

(210) **O-553558**  
(540)

**CZECH MASTERS**

05.05.2020/NABYTÍ P.M. - ZAMÍTNUTÍ PŘIHLÁŠKY

(210) **O-553765**  
(540)

**Židle XXL lepší nenajdete**

19.05.2020/NABYTÍ P.M. - ZAMÍTNUTÍ PŘIHLÁŠKY

(210) **O-554952**  
(540)

**SimpleCare**

05.05.2020/NABYTÍ P.M. - ZAMÍTNUTÍ PŘIHLÁŠKY

(210) **O-555153**  
(540)



12.05.2020/NABYTÍ P.M. - ZAMÍTNUTÍ PŘIHLÁŠKY

(210) **O-555154**  
(540)



12.05.2020/NABYTÍ P.M. - ZAMÍTNUTÍ PŘIHLÁŠKY

---

(210) **O-556399**  
(540)

**pivní centrum**

15.04.2020/NABYTÍ P.M. - ZAMÍTNUTÍ PŘIHLÁŠKY

---

(210) **O-556512**  
(540)

**Institut funkční medicíny a výživy**

29.04.2020/NABYTÍ P.M. - ZAMÍTNUTÍ PŘIHLÁŠKY

---

(210) **O-556926**  
(540)

**PLATÍM MÍŇ**

07.05.2020/NABYTÍ P.M. - ZAMÍTNUTÍ PŘIHLÁŠKY

---

(210) **O-560096**

(540) **Česko-ukrajinský svaz zaměstnavatelů a  
pracovníků**

12.05.2020/NABYTÍ P.M. - ZAMÍTNUTÍ PŘIHLÁŠKY

---

(210) **O-560151**

(540) **VOLLEYBALL PRAGUE GAMES**

09.05.2020/NABYTÍ P.M. - ZAMÍTNUTÍ PŘIHLÁŠKY

---



### Přehled zveřejněných přihlášek ochranných známek

Přihlášky ochranných známek, které byly na základě výsledků formálního a věcného průzkumu provedeného Úřadem shledány schopné zápisu do rejstříku ochranných známek, jsou obsaženy v této kapitole. Důležitou právní skutečností je, že zveřejněním přihlášky ochranné známky v této kapitole Věstníku (§ 23 zákona č. 441/2003 Sb.) začíná běžet zákonná tříměsíční lhůta pro podání námitek podle ustanovení § 25 zákona č. 441/2003 Sb.

Číselný přehled (210)											
O-556475	O-559695	O-560152	O-561149	O-561150	O-561488	O-561631	O-561728	O-561965	O-562010	O-562017	O-562304
O-562394	O-562395	O-562478	O-562848	O-562850	O-562857	O-562864	O-562871	O-562874	O-562897	O-562924	O-562928
O-562929	O-562983	O-562984	O-562985	O-562989	O-562990	O-562991	O-562992	O-563058	O-563200	O-563250	O-563261
O-563262	O-563264	O-563265	O-563305	O-563306	O-563314	O-563322	O-563323	O-563324	O-563325	O-563326	O-563327
O-563328	O-563330	O-563332	O-563339	O-563365	O-563366	O-563367	O-563368	O-563382	O-563383	O-563397	O-563402
O-563410	O-563452	O-563511	O-563512	O-563536	O-563544	O-563562	O-563571	O-563642			

## Zveřejněné přihlášky ochranných známek

(210) **O-556475**

(220) 10.06.2019

(320) 10.06.2019

(511) 35, 41, 43

(540)

### Slovácké léto

(510) (35) reklamní, marketingové a propagační služby; (41) služby v oblasti vzdělávání, zábavy a sportu, výchova, vzdělávání, zábava a sportovní činnost, objednávání sportovních osobností na akce (služby organizátora), pořádání koncertů, příprava a pořádání hudebních koncertů; (43) poskytování jídla a nápojů.

(730) **Staroměstí šohajci, spolek**, Klukova 830, Staré Město, 68603, CZ

(210) **O-560152**

(220) 27.11.2019

(320) 27.11.2019

(511) 3, 5, 10, 35, 41, 44

(540)



(210) **O-559695**

(220) 08.11.2019

(320) 08.11.2019

(511) 12, 25, 28, 35, 39

(540)

### OZCORP fishing

(510) (12) rybářské čluny; (25) oděvy určené pro rybolov, oděvy nepromokavé, oděvy s kapucí, mikiny, čepice, čepice s kšiltem, pokrývky hlavy, kloubouky, kulichy, trička, košile, polokošile, ponožky, teplákové soupravy, tílka, nátlčníky, svetry, šály, rukavice, kombinézy, bundy, kalhoty, prádlo spodní, prádlo spodní (proti pocení), prádlo spodní (pro odvod potu), šortky, vesty, vesty rybářské, obuv zejména pro rybáře - boty šněrovací, galoše, holínky, vše určené pro rybáře a rybolov; (28) vybavení pro lov a rybolov, rybářské náčiní (obrtlíky), rybářské náčiní, krabičky na rybářské náčiní, koncovka pro rybářské náčiní, páternostery, návazce (rybářské náčiní), indikátory záběru (rybářské náčiní), odstraňovače rybářských háčků (rybářské náčiní), čidla záběru (rybářské náčiní), splávky (plováky) (rybářské potřeby), pruty rybářské, pouzdra na rybářské pruty, opěry na rybářské pruty, závěsy na rybářské pruty, pruty na rybářské udice, háčky na ryby, držáky rybářských prutů, indikátory záběru (rybářská výstroj), katapultovací kapsičky na návnady, krabičky na rybářské mušky, krabičky na rybářské návnady, lovecké luky, lovecké návnady, lovecké návnady v podobě kachen, lovecké posedy (sportovní potřeby), lovecké vábničky, lyofilizované návnady na ryby, maskovací clony (sportovní výstroj), nafukovací čluny na rybaření (float tube), maskovací zástěny pro lovecké účely, nahazovací rybářské vlasce, návazce na muškaření, návnadové tašky na uchování živé návnady, návnady na lov vodního ptactva, návnady pro lov a rybolov, návnady (sportovní rybaření), návnady umělé rybářské, neplovoucí krmiva (návnady) pro rybolov, pachové návnady pro lov a rybaření, plováky pro rybářský sport, pouzdra na rybářské navijáky, proutěné košíky na ryby, rukojeti rybářských prutů, rybářská olůvka, rybářské bederní pásy, rybářské brašny, rybářské háčky, rybářské brašny a brašny přizpůsobené pro rybaření, rybářské návazce, rybářské navijáky, rybářské podběráky, rybářské rotační típytky, rybářské sítě do akvárií, rybářské splávky, rybářské vlasce; (35) reklama a propagace prostřednictvím všech druhů sdělovacích prostředků, vše v oblasti rybářství, rozšiřování a poskytování reklamních a inzertních materiálů v oblasti rybářství prostřednictvím tiskovin, novin, reklamních časopisů, prospektů, letáků, katalogů, reklamní literatury, brožur, CD a DVD, na nosných médiích všeho druhu či prostřednictvím sítě internet nebo jiné obdobné veřejné či neveřejné telekomunikační sítě, předvádění zboží prostřednictvím internetu, marketing, maloobchodní a velkoobchodní činnost a export a import s výrobky výše uvedenými ve třídách 12, 25, 28 a s rybářskými lékárníčkami a brašnami na oděvy, služby elektronického obchodu s výše uvedenými výrobky ve třídách 12, 25, 28, internetový obchod (e-shop), vše s rybářskými oděvy, potřebami, náčiním, publikacemi, s rybářskými lékárníčkami a dalšími informačními materiály a výrobky výše uvedenými ve třídách 12, 25, 28, elektronické obchodní služby pro zprostředkování prodeje rybářských oděvů, potřeb, náčiní, publikací a jiných informačních materiálů, to vše na internetu a v telekomunikační síti; (39) doručování balíků, doručovací služby, kurýrské služby, doručování balíků pozemní dopravou.

(730) **OZCORP fishing s.r.o.**, č. p. 194, Volárna, 28002, CZ

(510) (3) kosmetické přípravky, kosmetické přípravky napomáhající hubnutí, zpevňující kosmetické přípravky, mýdla a gely, kosmetické tělové bahno, minerální oleje (kosmetické přípravky), kosmetické přípravky pro zeštíhlení, kosmetické přípravky do koupele a sprchy, kosmetika, masážní oleje, koupelové soli, kosmetická mýdla, výrobky z mýdla, masážní gely jiné než pro léčebné účely, neléčivé koupelové soli, krémy na redukci celulitidy, aromaterapeutické přípravky a krémy, éterické oleje pro aromaterapeutické použití, ubrousky napuštěné čistícím pleťovým přípravkem; (5) potravní doplňky a dietetické přípravky, léčivé bahno, bahno do koupelí, hygienické přípravky a výrobky spadající do této třídy, dezinfekční a antiseptické přípravky, mořská voda pro zdravotní a léčebné koupele, elastické obvazy (bandáže), obinadla hygienická, gáza, gáza na obvazování, potravinové doplňky, výživové doplňky, koupelové soli pro léčebné účely, obvazy, obvazový materiál a aplikátory léčebných přípravků, chirurgické obvazy, náplasti, náplasti (obvazy), náplasti pro lékařské účely, tlakové obvazy, přípravky pro detoxifikaci metabolismu, bylinné detoxifikační přípravky, antibakteriální přípravky, mořská voda pro léčebné koupele; (10) tlakové obvazy, bandáže na klouby, přístroje a nástroje na ruční masáže, vibrační přístroje a zařízení na masáže, elektrické lékařské přístroje určené pro zeštíhlovací kúry, přístroje a nástroje na masáže, přístroje a zařízení na léčbu celulitidy, masážní zařízení s tepelným zábalením; (35) reklamní, marketingové a propagační služby, propagace sportovních soutěží a akcí, zprostředkovatelské služby pro propagaci sportovních osobností, propagace výrobků a služeb prostřednictvím sponzorování sportovních akcí a mezinárodních sportovních akcí, propagace výrobků a služeb druhých prostřednictvím sjednávání jménem sponzorů spojení jejich výrobků a služeb se sportovními aktivitami a sportovními soutěžemi, propagace výrobků a služeb třetích stran prostřednictvím teleshoppingu, reklama, včetně propagace výrobků a služeb třetích stran prostřednictvím sponzorských dohod a licenčních smluv v oblasti mezinárodních sportovních akcí; (41) zábavní, sportovní a kulturní aktivity, organizace kulturních, zábavních a sportovních akcí, služby v oblasti sportu a fitness, služby v oblasti vzdělávání, zábavy a sportu, sportovní výuka, trénink a instruktáž, školení sportovních rozhodčích, trénink sportovních hráčů, školení o sportovních aktivitách, pronájem sportovního vybavení a zařízení; (44) sportovní masáže, služby v oblasti sportovní medicíny, zajišťování zdravotnických zařízení na sportovních akcích, lázeňské služby (léčebné), fyzioterapie, masáže, služby ošetření celulitidy, služby v oblasti léčení celulitidy, osobní terapeutické služby pro odstraňování celulitidy, salony krásy, aromaterapeutické služby.

(591) Barevná

(730) **Řeháková Jitka**, Slancova 1259/8, Praha 8, Kobylisy, 18200, CZ

(210) **O-561149**  
(220) 16.01.2020  
(320) 16.01.2020  
(511) 16, 28, 41  
(540)



(510) (16) lepenka, plakáty, skládky, pohlednice, kalendáře, obtisky, pouzdra, krabice, knihy, časopisy, papírové pásky, alba, blahopřání, komiksy, psací potřeby, pera, psací podložky, papírové podložky na stůl, příručky, publikace, razítka, tužky, papírové vlajky, vzorky pro výšivky, vystřihovánky, záložky do knih, zápisníky, desky na spisy, pořadače, omalovánky, activity books, mapy; (28) karty na hraní, vykládací karty, hlavolamy, individuální a společenské hry, stolní společenské hry, karetní hry, puzzle, pexesa, hrací plány (součást hry), domina, speciální hry určené pro rozvoj dětských znalostí, dovedností a schopností, speciální hry určené pro práci s dětskou agresivitou, stavebnice a hračky z plyše, dřeva, umělých hmot, z papíru a kartonu, hrací kostky, hrací karty, pouzdra a krabice vyplněné herními předměty; (41) organizace, pořádání a vedení seminářů a přednášek pro dospělé zaměřených na práci s dětmi s problémovým chováním, organizace, pořádání a vedení seminářů a přednášek pro děti zaměřené na práci s agresivitou a problémovým chováním.

(591) Barevná  
(730) SPONDEA, o.p.s., Sýpka 1351/25, Brno, Černá Pole, 61300, CZ  
(740) JUDr. Bc. Stanislav Bruncko, Ph.D., advokátní, JUDr. Bc. Stanislav Bruncko Ph.D., Vídeňská 849/15, Brno, Štýřice, 63900

(210) **O-561150**  
(220) 16.01.2020  
(320) 16.01.2020  
(511) 16, 28, 41  
(540)

### ZPÁTKY V ČASE

(510) (16) lepenka, plakáty, skládky, pohlednice, kalendáře, obtisky, pouzdra, krabice, knihy, časopisy, papírové pásky, alba, blahopřání, komiksy, psací potřeby, pera, psací podložky, papírové podložky na stůl, příručky, publikace, razítka, tužky, papírové vlajky, vzorky pro výšivky, vystřihovánky, záložky do knih, zápisníky, desky na spisy, pořadače, omalovánky, activity books, mapy; (28) karty na hraní, vykládací karty, hlavolamy, individuální a společenské hry, stolní společenské hry, karetní hry, puzzle, pexesa, hrací plány (součást hry), domina, speciální hry určené pro rozvoj dětských znalostí, dovedností a schopností, speciální hry určené pro práci s dětskou agresivitou, stavebnice a hračky z plyše, dřeva, umělých hmot, z papíru a kartonu, hrací kostky, hrací karty, pouzdra a krabice vyplněné herními předměty; (41) organizace, pořádání a vedení seminářů a přednášek pro dospělé zaměřených na práci s dětmi s problémovým chováním, organizace, pořádání a vedení seminářů a přednášek pro děti zaměřené na práci s agresivitou a problémovým chováním.

(730) SPONDEA, o.p.s., Sýpka 1351/25, Brno, Černá Pole, 61300, CZ  
(740) JUDr. Bc. Stanislav Bruncko, Ph.D., advokátní, JUDr. Bc. Stanislav Bruncko Ph.D., Vídeňská 849/15, Brno, Štýřice, 63900

(210) **O-561488**  
(220) 01.02.2020  
(320) 01.02.2020  
(511) 4, 10, 11  
(540)



(510) (4) kapesní svítilny; (10) čelní operační svítilny; (11) potápěčská světla, osvětlovací zařízení a světelné reflektory, přilbové svítilny, svítilny, dobíjecí svítilny, čelové svítilny, LED kapesní svítilny, jízdní kola - světla, světla pro jízdní kola, reflektory na jízdní kola, baterky (elektrické svítilny), lampy a světla.

(591) Barevná  
(730) Aton s.r.o., Slunečná 398, Třebotov, 25226, CZ

(210) **O-561631**  
(220) 07.02.2020  
(320) 07.02.2020  
(511) 5, 16, 30, 35, 41  
(540)

### gfBar

(510) (5) energetické tyčinky nahrazující jídlo jakožto doplněk stravy; (16) papír, lepenka, plakáty, fotografie, kalendáře, diáře, pohlednice, blahopřání, zápisníky, dopisní papíry, obálky, samolepky, obtisky, poznámkové bloky, desky na spisy, pořadače, omalovánky, activity books, balicí papír, obaly všeho druhu papírové, listy papíru, pytlíky a sáčky pro obalovou techniku (papírové nebo plastové), školní sešity, skicáky, propisky, tužky, pastelky, tuhy, gummy, ořezávátka, ořezávátka strojky, penály, učební potřeby (s výjimkou nábytku), papírové tašky, papírové kapesníky, papírové ubrusy a ubrousky, těžítka na papíry, tiskoviny, tiskopisy, časopisy, periodika, knihy, databázové produkty a databáze v papírové formě, tiskárenské výrobky, písma pro tiskárny, losy, štočky, potřeby pro knižní vazby, lepidla pro papírenství nebo domácího materiálu pro umělce, štetce, psací stroje a kancelářské potřeby (s výjimkou nábytku), učební pomůcky (s výjimkou přístrojů), umělecké nebo ozdobné předměty z papíru, obaly bublinkové (z umělých hmot), plastické obaly nezařazené do jiných tříd; (30) cereální tyčinky a energetické tyčinky; (35) modelingová agentura, reklamní, inzertní a propagační činnost, marketing, reklamní, inzertní a propagační činnost prostřednictvím jakéhokoliv média, prostřednictvím telefonní, datové, informační, elektronické, komunikační nebo počítačové sítě, poskytování informací komerčního nebo reklamního charakteru, multimediálních informací komerčního charakteru, komerční využití internetu v oblastech komerčních internetových médií a vyhledávacích služeb, on-line inzerce, pronájem informačních míst v rámci této třídy, činnost reklamní agentury, činnost ekonomických a/nebo organizačních poradců, zprostředkování v obchodních vztazích, merchandising, franchising, pomoc při využívání a řízení obchodního podniku, personální agentura, personální poradenství, automatizované zpracování dat, pomoc při provozování obchodů a obchodních činností průmyslového nebo obchodního podniku, služby zahrnující záznam, přepis, vypracování, kompilaci nebo systematickosti písemných, datových či elektronických sdělení a záznamů, jakož i využívání nebo kompilaci matematických a statistických údajů, organizační zabezpečování televizního vysílání, systém na podporu a intenzifikaci obchodních služeb založený na zvýhodňování klíčových spolupracovníků a klientů, věrnostní a bonusové systémy jako například poskytování slev a odměn, přednostní a nadstandardní poskytování služeb, vše zejména v prodeji výrobků a služeb, výstavy komerční, reklamní nebo propagační, předvádění zboží prostřednictvím internetu, katalogu nebo výstav za účelem reklamy a/nebo prodeje, přeskupování a shromažďování (kromě dopravy) různých výrobků pro třetí osoby za účelem umožnit spotřebiteli pohodlně vybrat a prohlížet a kupovat (kromě přepravy) prostřednictvím katalogu, internetu a/nebo zásilkového prodeje; (41) nakladatelství a vydavatelství, ediční činnost, publikační činnost, nahrávání nosičů zvukových nebo obrazově zvukových, půjčování nahraných zvukových a zvukově obrazových záznamů, tvorba a šíření

audiovizuálních děl, zpravodajství, publicistika, televizní zpravodajství, rozhlasové zpravodajství, obrazové zpravodajství, filmová produkce (kromě reklamní), tvorba programů, tvorba a výroba televizních a audiovizuálních programů, agenturní činnost v oblasti kultury, výchovná, vzdělávací, soutěžní a zábavní činnost, zábavní nebo kulturní nebo vzdělávací představení, organizace společenských a kulturních akcí, organizace, provozování a provádění her a soutěží i veřejných, provozování divadla, provozování kina, výstavní činnost v oblasti kultury, zábavy, výchovy nebo vzdělávání, digitální zpracování obrazu (služby -), elektronické publikování (DTP), nahrávací studia (služby -), poskytování on-line elektronických publikací a děl (bez možnosti stažení), vydávání elektronických knih a on-line časopisů, poskytování publikací z celosvětové počítačové sítě nebo internetu s možností prohledávání (bez možnosti stažení), texty (psaní, zveřejňování -) kromě reklamních, vydávání textů (s výjimkou reklamních nebo náborových), výroba divadelních a/nebo jiných představení, poskytování služeb výchovných, vzdělávacích, soutěžních, kulturních a zábavních prostřednictvím internetu a jiných sítí, provozování tělovýchovných zařízení, pronájem a půjčování sportovních potřeb a náradí (s výjimkou dopravních prostředků), půjčování knih, tiskovin, pronájem a půjčování audiopřístrojů, videopřístrojů, videorekordérů, videokamer, fotoaparátů, promítaček, rozhlasových a televizních přijímačů, filmů, kulturních a vzdělávacích potřeb a přístrojů, půjčování a pronájem obrazů, dekorací, pronájem stadiónů, tenisových dvorců, pronájem a půjčování potápěčské výstroje, provozování a/nebo pronájem fitness centra.

(730) **Light In Space SE**, Petrohradská 216/3, Praha 10, Vršovice, 10100, CZ

(210) **O-561728**  
(220) 13.02.2020  
(320) 13.02.2020  
(511) 15, 28  
(540)

**STAGE  
REX**

(510) (15) hudební nástroje; (28) hračky.  
(730) **Praha Music Center spol. s r.o.**, Ocelářská 937/39, Praha 9, Vysočany, 19000, CZ  
(740) Ing. Marcela Kadmasová, č. p. 76, Újezd u Chocně, 56501

(210) **O-561965**  
(220) 24.02.2020  
(320) 24.02.2020  
(511) 30, 33, 43  
(540)



(510) (30) obilniny, chléb, pečivo, káva, čaj, kakao a výrobky z nich, koření, pekařské, těstovinové a cukrářské výrobky, mouka potravinářská a moučné výrobky, jemné pečivo, koláče, zákusky, sušenky, suchary, slané tyčinky, pizzy, těstoviny, strouhanka, cukrovinky, obilné výrobky, kukuřičné výrobky a jejich směsi, rýže, olejiny upravené pro lidskou výživu, včetně jejich směsí, müsli, škrobové potraviny, chuťové omáčky, med, sůl kuchyňská, těsto na pizzu, přípravky na výrobu (přípravu) pizzy v rámci této třídy; (33) alkoholické nápoje všeho druhu, zejména vína, lihoviny a likéry, například vína stolní, odrůdová a známková, ovocná a bylinná, vinné

destiláty, včetně destilátů ovocných, bylinných, obilných a zeleninových a jejich macerátů a výluhů, alkoholické aperitivy a koktejly; (43) hostinská - restaurační činnost včetně pizzerií, služeb rychlého občerstvení.

(730) **Martinov Ruslan**, Seifertova 595/67, Praha 3, Žižkov, 13000, CZ  
(740) Macek and Partners, Mgr. Jiří Macek, Sázavská 751/16, Praha 2, Vinohrady, 12000

(210) **O-562010**  
(220) 25.02.2020  
(320) 25.02.2020  
(511) 2, 8, 16, 18, 21, 25, 28, 35  
(540)

**PeXIO**

(510) (2) barvy, malířské barvy, vodové barvy, temperové barvy, textilní barvy, dekorační barvy, akrylové barvy, olejové barvy, akvarelové barvy pro použití v umění, barvy na sklo; (8) přístroje, biologicky rozložitelné přístroje, plastové přístroje, nůžky; (16) papírnické zboží a učební pomůcky s výjimkou přístrojů, papír a lepenka, tiskoviny, jednorázové papírové výrobky, jmenovitě papírové tašky (obaly), papírové ručníky, papírové podložky, papírové kapesníky, lepicí pásky, balící lepicí pásky, tiskárenské výrobky, školní potřeby, psací potřeby, korekční a vymazávací pomůcky, lepidla pro kancelářské potřeby nebo pro domácnost, potřeby pro vazbu knih, fotografie, kancelářské potřeby (kromě nábytku), pera (kancelářské potřeby), tužky, pastelky, fixy, kreslicí tužky, kreslicí uhel, křída, voskovky, značkovače (kancelářské potřeby), gumy na gumování, tuhy do tužek, náplně do per, náplně do značkovačů, kancelářský papír, balící papír, papírové stuhly, papírové mašle, papírové dárkové krabice, diáře (tiskoviny), obaly na diáře, nástěnné kalendáře, stolní kalendáře, papírové stolní podložky, stolní podložky s kalendářem, psací podložky s klipem, desky na dokumenty (papírenské zboží), šanon, pořadače, obálky, pákové rychlovozací pořadače, kancelářské desky, závěsné desky, papírové složky (papírenské výrobky), pořadače (spisové obaly), archivační krabice, knihy, sešity, cvičebnice, obaly knih, obaly na sešity, obaly na cvičebnice, plastové fólie na obalování, kroužkové bloky, trhací bloky, lepicí poznámkové bloky, spirálové poznámkové bloky, zápisníky, poznámkové bloky, obchodní formuláře, potřeby pro rýsování a kreslení, dekorační a umělecké materiály a prostředky, soupravy na kreslení, malířské palety, kružítka, pravítka, potřeby pro umělec, modelovací hmoty pro umělec, štěte, sešíváčky, děrovačky (kancelářské potřeby), archy papíru (papírnické zboží), omalovánky, výukové kartičky, plastové tašky (obaly), sáčky na balení, papírové sáčky na balení, plastelína pro děti, tiskářské typy, štočky, penály, pouzdra na kancelářské potřeby, razítka, papírové dekorativní girlandy na večírky, dekorace na večírky z pokoveného papíru, umělecké předměty a figuríny z papíru a lepenky a architektonické modely; (18) zavazadla a tašky, dětské kufříky kožené, školní tašky a batohy, školní aktovky, cestovní vaky, sportovní vaky, kabelky, peněženky a náprsní tašky, plátěné tašky (zavazadla), tašky na boty, pouzdra z kůže nebo imitace kůže, deštníky a slunečníky; (21) nádobí, kuchyňské náčiní a nádoby, papírové nebo plastové kelímky, papírové talíře, biologicky rozložitelné talíře na bázi papíroviny, plastové talíře, misky, kompostovatelné misky, svačkové boxy, láhve na pití; (25) oděvy, obuv, pokrývky hlavy, kostýmy, maskarní kostýmy, klobouky na večírky (součásti oděvů), zástěry; (28) hračky, hry a žertovné předměty, sportovní potřeby a vybavení s výjimkou dopravních prostředků, přístroje a zařízení pro zábavní parky a hřiště, stolní hry, zařízení na hry, masky (hračky), kameňalové masky, papírové masky na tvář, konfety, vystřelovací konfety na večírky, hry na večírky, frkačky na večírky, papírové klobouky na večírky, plastové klobouky na večírky, papírové ozdoby na večírky, žertovné hračky na večírky, petardy (drobné zboží na večírky), ozdoby na večírky v podobě malých hraček, slavnostní ozdoby, ozdoby na večírky a umělé vánoční stromky; (35) maloobchodní a velkoobchodní prodej výše uvedených výrobků ve třídě 2, 8, 16, 18, 21, 25 a 28 včetně prodeje přes internet, maloobchodní a velkoobchodní prodej včetně prodeje přes internet následujících výrobků: kalkulačky, heliém plněné balónky, reklama a propagace, předvádění zboží, šíření reklamních, marketingových a propagačních materiálů.

(730) **Future deal s.r.o.**, Notečská 565/8, Praha 8, Troja, 18100, CZ  
(740) Mgr. Tomáš Bejček advokát, Dukelských hrdinů 976/12, Praha 7, Holešovice, 17000

(210) **O-562017**  
(220) 25.02.2020  
(320) 25.02.2020  
(511) 35, 41, 42  
(540)



(510) (35) organizování a pořádání obchodních akcí a výstav v oblasti obalového průmyslu, obchodní poradenství v oblasti obalového průmyslu, podnikatelské obchodní semináře, předvádění produktů nebo výrobků, reklamní činnost, marketingová činnost, průzkumy trhu, inzerce, distribuce reklamních materiálů a vzorků výrobků, administrativní služby, kopírování dokumentů, ekonomické a organizační poradenství, poradenství v oblasti řízení obchodní činnosti, podnikatelské informace, automatizované zpracování a správa obchodních dat, obchodní zastoupení jiných podnikatelských subjektů - výrobců; (41) klubové služby - zájmový klub v oblasti obalového průmyslu, vydavatelská a nakladatelská činnost, elektronické publikování, vydávání odborných publikací v oblasti obalového průmyslu, školící a vzdělávací činnosti v oblasti obalového průmyslu, organizování a pořádání kulturních, společenských a zábavních akcí a výstav, soutěže v oblasti v oblasti obalového průmyslu, grafiky a designu, vzdělávací semináře a kongresy, odborné kurzy a školení; (42) poradenské a zprostředkovatelské služby v obalovém průmyslu a designu, průmyslový design, grafický design, design výrobků a jejich obalů, inženýrská a projektová činnost v oblasti obalového průmyslu, testovací činnost v oblasti obalového průmyslu.

(730) **CZECH PACKAGING INSTITUTE SYBA s.r.o.**, Valdov 75, Nová Paka, 50901, CZ

(740) Ing. Jarmila Javoříková, Slunečná 4566, Zlín, 76005

(210) **O-562304**  
(220) 09.03.2020  
(320) 09.03.2020  
(511) 16, 35, 36, 39, 41  
(540)

# Hyphen

(510) (16) periodické publikace, časopisy; (35) reklama v časopisech, pořádání veletrhů, pořádání obchodních prezentací, pořádání a řízení odborných veletrhů, pořádání veletrhů pro reklamní účely, pořádání a vedení veletrhů zaměřené na vydavatelství; (36) pořádání sbírek; (39) dodávání časopisů; (41) půjčování časopisů, publikování časopisů, vydávání časopisů, vydávání elektronických časopisů, multimediální vydávání odborných časopisů, vydávání elektronických knih a časopisů online, konzultační služby vztahující se k vydávání časopisů, služby v oblasti grafické úpravy pro jiné než reklamní účely v oblasti vydavatelství a nakladatelství (dtp), nakladatelské služby, pořádání přednášek, pořádání představení, pořádání koncertů, pořádání soutěží, pořádání a organizování seminářů, pořádání setkání a konferencí, organizování a pořádání konferencí, pořádání a vedení workshopů (vzdělávání), pořádání a realizace workshopů (vzdělávání).

(730) **Hyphen, s.r.o.**, Italská 1205/10, Praha 2, Vinohrady, 12000, CZ

(740) JUDr. Christian Choděra, advokát, Malá Štěpánská 2033/8, Praha 2, Nové Město, 12000

(210) **O-562394**  
(220) 12.03.2020  
(320) 12.03.2020  
(511) 9, 16, 35, 38, 41  
(540)

**eLEAGUE powered by iSport.cz**

(510) (9) data, informace a databáze, nahrané zvukové a zvukově-obrazové záznamy, vše na elektronických, magnetických, optických a jiných nosičích v rámci třídy 9 nebo v elektronických, datových, informačních a telekomunikačních sítích, elektronické publikace, elektronická periodika a knihy, podcasty, stahovatelné počítačové programy, počítačové programy, systémy a počítačový software, antivirový software, aplikační software, herní software pro použití v elektronických zařízeních, komunikační a síťový software, software pro správu obsahu, software pro webové aplikace a servery, mediální a publikační software, software pro počítačové hry, stahovatelné multimediální aplikace, přístroje pro zpracování dat, audiovizuální přístroje a zařízení, bezdrátové komunikační přístroje pro přenos multimediálního obsahu, počítače a počítačový hardware; (16) tiskoviny všeho druhu, noviny, časopisy, periodika, knihy, učebnice, učební pomůcky s výjimkou přístrojů, předplacené telefonní karty (magneticky nekódované), sběratelské, obrázkové, záznamové a evidenční karty, dárkové poukazy, křížovky, katalogy, papírnické zboží, fotografie, plakáty, samolepky, pohlednice, programy a informační letáky, vstupenky, katalogy, kancelářské potřeby (s výjimkou nábytku), tištěné nosiče informací a záznamů všeho druhu v rozsahu této třídy; (35) inzertní činnost, reklamní a propagační činnost, marketing, prezentace výrobků v komunikačních médiích pro účely maloobchodu, propagace zboží a služeb pro třetí osoby prostřednictvím Internetu, maloobchodní prodej tiskovin, záznamových zařízení a zařízení v oblasti informačních technologií, on-line maloobchodní služby v oblasti nahrané hudby a nahraných filmů s možností stažení, on-line maloobchodní služby v oblasti vyzváněcích tónů s možností stažení, on-line maloobchodní služby zaměřené na hračky, organizování, provozování a kontrola věrnostních a motivačních programů, obchodní správa licencí k výrobkům a službám třetích osob, zprostředkování smluv, dohod týkajících se prodeje a nákupu zboží, zprostředkování předplatného telekomunikačních služeb, pronájem reklamních ploch na Internetu, distribuce a šíření reklamních materiálů, překlad a systemizace informací do počítačové databáze, zajišťování předplatného novin a časopisů, předplatné elektronického tisku a předplatné na televizní kanál, průzkum trhu, průzkum veřejného mínění, komerční informace a rady pro spotřebitele, služby v oblasti srovnávání cen, organizace spotřebitelských soutěží reklamního charakteru zaměřených na podporu prodeje, vyhlásování výsledků soutěží reklamního charakteru zaměřených na podporu prodeje, organizace spotřebitelských soutěží v rámci této třídy, spotřebitelská anketa, propagace výherce soutěže či ankety; (38) přenos dat, zpráv a informací, komunikace, šíření elektronických periodik a knih, vše předchozí uvedené prostřednictvím počítačů, elektronických, počítačových, datových a telekomunikačních sítí (prostřednictvím Internetu), poskytování přístupu k databázím, poskytování internetových diskusních fór, poskytování přístupu k obsahu, webovým stránkám a portálům, informační služby v oblasti vysílání, elektronických komunikačních sítí a telekomunikačních služeb, přístup k obsahu Internetu, k internetovým stránkám a portálům, televizní vysílání, rozhlasové vysílání, digitální vysílání, vysílání kabelové televize, bezdrátové vysílání, streaming akcí elektronických sportů; (41) výchovná, vzdělávací a zábavná činnost, sportovní a kulturní aktivity, předprodej vstupenek (zábava), organizování sportovních, vzdělávacích a zábavných soutěží, organizování soutěží v elektronických sportech, zábavní služby ve formě sdružování uživatelů pro počítačové hry, zábavní služby v souvislosti s elektronickým sportem, koučování v elektronických sportech, soudcování při elektronických sportech, poskytování počítačové hry, k kterým mají uživatelé sítě přístup, poskytování zařízení pro elektronické sporty, řízení akcí pro sportovní kluby, organizování a vedení seminářů, školení, obrazové a textové zpravodajství, vydavatelská činnost a zpravodajství, nakladatelské služby, vydávání elektronických knih a časopisů on-line, poskytování on-line elektronických publikací (bez možnosti stažení), provozování her on-line, nahrávání a vydávání zvukových a zvukově-obrazových záznamů, promítání filmů, poskytování informací o výchově a vzdělávání, poskytování informací v oblasti elektronických sportů, rekreace a rozptýlení o výchově, vzdělávání a sportu, pořádání a realizace workshopů, pořádání přednášek, vzdělávací a školící služby týkající se zdraví, pořádání festivalů pro kulturní, zábavní, vzdělávací a školící účely, pořádání výstav pro kulturní, zábavní a vzdělávací účely, výroba televizních a rozhlasových pořadů, filmová produkce, tvorba a vydávání audiovizuálních děl.

(730) **CZECH NEWS CENTER a.s.**, Komunardů 1584/42, Praha 7, Holešovice, 17000, CZ

(740) Mgr. Petr Tkadlec, Komunardů 1584/42, Praha 7, 17000

(210) **O-562395**  
(220) 12.03.2020  
(320) 12.03.2020  
(511) 9, 16, 35, 38, 41  
(540)



(510) (9) data, informace a databáze, nahrané zvukové a zvukově-obrazové záznamy, vše na elektronických, magnetických, optických a jiných nosičích v rámci třídy 9 nebo v elektronických, datových, informačních a telekomunikačních sítích, elektronické publikace, elektronická periodika a knihy, podcasty, stahovatelné počítačové programy, počítačové programy, systémy a počítačový software, antivirový software, aplikační software, herní software pro použití v elektronických zařízeních, komunikační a síťový software, software pro správu obsahu, software pro webové aplikace a servery, mediální a publikační software, software pro počítačové hry, stahovatelné multimediální aplikace, přístroje pro zpracování dat, audiovizuální přístroje a zařízení, bezdrátové komunikační přístroje pro přenos multimediálního obsahu, počítače a počítačový hardware; (16) tiskoviny všeho druhu, noviny, časopisy, periodika, knihy, učebnice, učební pomůcky s výjimkou přístrojů, předplacené telefonní karty (magneticky nekódované), sběratelské, obrázkové, záznamové a evidenční karty, dárkové poukazy, křížovky, katalogy, papírnické zboží, fotografie, plakáty, samolepky, pohlednice, programy a informační letáky, vstupenky, katalogy, kancelářské potřeby (s výjimkou nábytku), tištěné nosiče informací a záznamů všeho druhu v rozsahu této třídy; (35) inzertní činnost, reklamní a propagační činnost, marketing, prezentace výrobků v komunikačních médiích pro účely maloobchodu, propagace zboží a služeb pro třetí osoby prostřednictvím Internetu, maloobchodní prodej tiskovin, záznamových zařízení a zařízení v oblasti informačních technologií, on-line maloobchodní služby v oblasti nahrané hudby a nahraných filmů s možností stažení, on-line maloobchodní služby v oblasti vyzváněcích tónů s možností stažení, on-line maloobchodní služby zaměřené na hračky, organizování, provozování a kontrola věrnostních a motivačních programů, obchodní správa licencí k výrobkům a službám třetích osob, zprostředkování smluv, dohod týkajících se prodeje a nákupu zboží, zprostředkování předplatného telekomunikačních služeb, pronájem reklamních ploch na Internetu, distribuce a šíření reklamních materiálů, překlad a systemizace informací do počítačové databáze, zajišťování předplatného novin a časopisů, předplatné elektronického tisku a předplatné na televizní kanál, průzkum trhu, průzkum veřejného mínění, komerční informace a rady pro spotřebitele, služby v oblasti srovnávání cen, organizace spotřebitelských soutěží reklamního charakteru zaměřených na podporu prodeje, vyhlášení výsledků soutěží reklamního charakteru zaměřených na podporu prodeje, organizace spotřebitelských soutěží v rámci této třídy, spotřebitelská anketa, propagace výherce soutěže či ankety; (38) přenos dat, zpráv a informací, komunikace, šíření elektronických periodik a knih, vše předchozí uvedené prostřednictvím počítačů, elektronických, počítačových, datových a telekomunikačních sítí (prostřednictvím Internetu), poskytování přístupu k databázím, poskytování internetových diskusních fór, poskytování přístupu k obsahu, webovým stránkám a portálům, informační služby v oblasti vysílání, elektronických komunikačních sítí a telekomunikačních služeb, přístup k obsahu Internetu, k internetovým stránkám a portálům, televizní vysílání, rozhlasové vysílání, digitální vysílání, vysílání kabelové televize, bezdrátové vysílání, streaming akcí elektronických sportů; (41) výchovná, vzdělávací a zábavná činnost, sportovní a kulturní aktivity, předprodej vstupenek (zábava), organizování sportovních, vzdělávacích a zábavných soutěží, organizování soutěží v elektronických sportech, zábavní služby ve formě sdružování uživatelů pro počítačové hry, zábavní služby v souvislosti s elektronickým sportem, koučování v elektronických sportech, soudcování při elektronických sportech, poskytování počítačové hry, ke kterým mají uživatelé sítě přístup, poskytování zařízení pro elektronické sporty, řízení akcí pro sportovní

kluby, organizování a vedení seminářů, školení, obrazové a textové zpravodajství, vydavatelská činnost a zpravodajství, nakladatelské služby, vydávání elektronických knih a časopisů on-line, poskytování on-line elektronických publikací (bez možnosti stažení), provozování her on-line, nahrávání a vydávání zvukových a zvukově-obrazových záznamů, promítání filmů, poskytování informací o výchově a vzdělávání, poskytování informací v oblasti elektronických sportů, rekreace a rozptýlení o výchově, vzdělávání a sportu, pořádání a realizace workshopů, pořádání přednášek, vzdělávací a školicí služby týkající se zdraví, pořádání festivalů pro kulturní, zábavní, vzdělávací a školicí účely, pořádání výstav pro kulturní, zábavní a vzdělávací účely, výroba televizních a rozhlasových pořadů, filmová produkce, tvorba a vydávání audiovizuálních děl.

(591) Barevná  
(730) **CZECH NEWS CENTER a.s.**, Komunardů 1584/42, Praha 7, Holešovice, 17000, CZ  
(740) Mgr. Petr Tkadlec, Komunardů 1584/42, Praha 7, 17000

(210) **O-562478**  
(220) 16.03.2020  
(320) 16.03.2020  
(511) 16, 35, 41, 42  
(540)



(510) (16) tiskárenské výrobky, časopisy, periodika, knihy, fotografie, letáky, brožury, sborníky, tištěné výstupy; (35) zpracování textů, automatické zpracování dat, pořádání komerčních nebo propagačních výstav/veletrhů; (41) výchova, vzdělávání, přednášková činnost, nakladatelská a vydavatelská činnost, školení, kulturní aktivity, konzultační činnost v oblasti vzdělávání; (42) vědecký a průmyslový výzkum, rešerše vědecké a průmyslové, konzultační činnost v oblasti vědy.  
(730) **Czech Academy, s.r.o.**, Vodičkova 682/20, Praha 1, Nové Město, 11000, CZ  
(740) Všeťečka Zelený Švorčík a partneři, advokátní a patentová kancelář, JUDr. Otakar Švorčík, Hálkova 1406/2, Praha 2, Nové Město, 12000

(210) **O-562848**  
(220) 01.04.2020  
(320) 01.04.2020  
(511) 7, 9, 37, 39  
(540)

### Fadet

(510) (7) stroje pro zásobování elektrickým proudem a transformátory, elektrické startéry pro motory, motorové generátory, elektrické stroje a motory, elektrické generátory a motorové / generátorové jednotky jako části nepřetržitých systémů zásobování elektrickým proudem, generátory přímoproudých turbín, hydrogenerátory, motorové generátory a turbogenerátory, stroje pro mobilní zásobování elektrickým proudem a mobilní zásobování energií; (9) ventily, elektrické startéry pro motory, motorové generátory, přístroje pro zásobování elektrickým proudem, také přístroje pro nepřerušitelné napájení elektrickým proudem (UPS), také jako moduly, přístroje pro zásobování elektrickým proudem a transformátory, zařízení pro zásobování elektrickým proudem, zejména centrální bateriová zařízení, skupinová zásobování, systémy nepřerušitelného napájení; (37) údržba a opravy akumulátorů, bezpečnostních spínacích přístrojů pro výpadky elektrického proudu, zařízení pro zásobování elektrickým proudem, zejména centrálních bateriových zařízení, skupinových zásobování a zařízení pro nepřerušitelné zásobování elektrickým proudem; (39) služby ve vztahu k napájení, předávání, rozvodu a akumulaci elektrického proudu a zásobování elektrickým proudem, zásobování průmyslových spotřebitelů elektrickým proudem, teplem pro vytápění,

plynem nebo vodou, také na staveništích, distribuce energie, tepla, jakož i zásobování třetích osob elektrickým proudem a teplem.

- (730) **RP INVEST, a.s.**, Na poříčí 1076/5, Praha 1, Nové Město, 11000, CZ  
(740) Advokátní kancelář Pokorný, Wagner & partneři, s.r.o., Klimentská 1216/46, Praha 1, Nové Město, 11000

(210) **O-562850**

- (220) 01.04.2020  
(320) 01.04.2020  
(511) 36, 37, 43  
(540)

### Tierto

- (510) (36) realitní činnost, služby realitní kanceláře, správa nemovitostí, pronájem kanceláří (realitní kanceláře), pronájem bytů, pronájem nemovitostí, služby realitního makléře, konzultační činnost zahrnující provádění odborných expertiz v realitním sektoru, pojišťovací a finanční obchody, peněžní záležitosti, činnost realitní kanceláře včetně veškerých výše uvedených služeb poskytovaných prostřednictvím internetu, developerská činnost v oblasti bytového stavebnictví (nemovitostní služby), získávání pozemků, zprostředkování nákupu a prodeje nemovitostí, pronájem bytů, poradenství při koupi a pronájmu nemovitostí, zprostředkování prodeje a pronájmu nemovitého majetku, investiční činnosti, developerská činnost v rámci této třídy; (37) developerská činnost v oblasti realit (v rámci této třídy), developerská činnost v oblasti stavebnictví a stavitelství; (43) ubytovací služby, hotelové služby, služby ubytovací kanceláře.

- (730) **RP INVEST, a.s.**, Na poříčí 1076/5, Praha 1, Nové Město, 11000, CZ  
(740) Advokátní kancelář Pokorný, Wagner & partneři, s.r.o., Klimentská 1216/46, Praha 1, Nové Město, 11000

(210) **O-562857**

- (220) 01.04.2020  
(320) 01.04.2020  
(511) 7, 9, 37, 39  
(540)

# FIFADET

- (510) (7) stroje pro zásobování elektrickým proudem a transformátory, elektrické startéry pro motory, motorové generátory, elektrické stroje a motory, elektrické generátory a motorové/generátorové jednotky jako části nepřetržitých systémů zásobování elektrickým proudem, generátory přímoproudých turbín, hydrogenerátory, motorové generátory a turbogenerátory, stroje pro mobilní zásobování elektrickým proudem a mobilní zásobování energií; (9) ventily, elektrické startéry pro motory, motorové generátory, přístroje pro zásobování elektrickým proudem, také přístroje pro nepřerušitelné napájení elektrickým proudem (UPS), také jako moduly, přístroje pro zásobování elektrickým proudem a transformátory, zařízení pro zásobování elektrickým proudem, zejména centrální bateriová zařízení, skupinová zásobování, systémy nepřerušeno napájení; (37) údržba a opravy akumulátorů, bezpečnostních spínacích přístrojů pro výpadky elektrického proudu, zařízení pro zásobování elektrickým proudem, zejména centrálních bateriových zařízení, skupinových zásobování a zařízení pro nepřerušitelné zásobování elektrickým proudem; (39) služby ve vztahu k napájení, předávání, rozvodu a akumulaci elektrického proudu a zásobování elektrickým proudem, zásobování průmyslových spotřebitelů elektrickým proudem, teplem pro vytápění, plynem nebo vodou, také na staveništích, distribuce energie, tepla, jakož i zásobování třetích osob elektrickým proudem a teplem.

- (730) **RP INVEST, a.s.**, Na poříčí 1076/5, Praha 1, Nové Město, 11000, CZ  
(740) Advokátní kancelář Pokorný, Wagner & partneři, s.r.o., Klimentská 1216/46, Praha 1, Nové Město, 11000

(210) **O-562864**

- (220) 02.04.2020  
(320) 02.04.2020  
(511) 41, 44, 45  
(540)



## dětství bez násilí

- (510) (41) pomoc rodičům při řešení výchovných nebo jiných problémů souvisejících s péčí o děti, poskytování nebo zprostředkování rodičům poradenství při výchově a vzdělávání dítěte a při péči o dítě zdravotně postižené, pořádání přednášek a kurzů zaměřených na řešení výchovných, sociálních a jiných problémů souvisejících s péčí o dítě a jeho výchovu, preventivní přednášky pro laickou i odbornou veřejnost, pro děti i dospělé, vydávání odborných tiskovin, publikací a studií, vzdělávací činnost v oblasti předcházení trestné činnosti; (44) dětské krizové centrum pro děti týrané, zneužívané a zanedbávané (služby zdravotní a psychologické), prevence týrání a zneužívání dětí (psychologické služby), diagnostika a terapie týraných a zneužívaných dětí, rodinná terapie, služby psychologů – telefonické krizové intervence, psychologická pomoc obětem trestné činnosti; (45) sociálně právní poradenství, právní poradenství o sociálně právní ochraně dětí, právní a humanitární pomoc obětem trestné činnosti, organizační pomoc obětem trestné činnosti (sociální služby), informační činnost v oblasti předcházení trestné činnosti, vyhledávání ohrožených dětí.

- (730) **Centrum LOCIKA, z.ú.**, Umělecká 588/6, Praha 7, Holešovice, 17000, CZ  
(740) Mgr. David Böhm, Krouzova 3022/7, Praha 4, Modřany, 14300

(210) **O-562871**

- (220) 02.04.2020  
(320) 02.04.2020  
(511) 3, 5, 35  
(540)

### NOVIRAL

- (510) (3) čisticí mycí prostředky, čisticí roztoky a tekutiny, čisticí krémy a gely, čisticí a vonné prostředky, univerzální čisticí prášky, čisticí prostředky k použití v domácnosti, čisticí prostředky na toalety, přípravky na mytí podlah a povrchů, přípravky na čištění odpadů, přípravky na čištění skla, přípravky proti plísním, antistatické přípravky pro domácnost, vonné přípravky pro domácnost, přípravky pro osobní hygienu, mýdla a gely, mýdla na ruce, tekutá mýdla, mýdlové gely, mycí přípravky na ruce, antiperspirační deodoranty, antiperspirační mýdla, spreje a koupelňové přípravky, šampóny a kondicionéry, kondicionéry na vlasy, přípravky pro ústní hygienu, přípravky na péči o zuby, zubní pasty, prací prostředky, chemické prací prostředky, čisticí prací prostředky, přípravky na mytí nádobí, prášky a gely do myček na mytí nádobí, kosmetické přípravky a parfumerie, kosmetické krémy, kosmetické vody, parfumerie a vonné přípravky, parfémy, deodoranty a perspiranty, osobní deodoranty, deodoranční mýdla, kosmetické přípravky pro péči o pleť, oči a nehty, pleťová kosmetika, pleťové a tělové krémy, pleťové a tělové balzámy, pleťová mléka, BB krémy, ochranné krémy na kůži, krémy na ruce vonné, hydratační kosmetické prostředky, hydratační gely (kosmetické), oleje a aromatické výtažky, kosmetické soupravy, opalovací krémy, oleje a mléka, přírodní kosmetika, fytokosmetické přípravky; (5) antibakteriální přípravky, antibakteriální přípravky na ruce, antibakteriální čisticí prostředky, antibakteriální čisticí přípravky na obličej, antibakteriální gely, antibakteriální mýdla, aseptické čisticí přípravky, baktericidní přípravky a látky, dezinfekční přípravky, dezinfekční přípravky pro mytí rukou, dezinfekční prostředky pro hygienické účely, dezinfekční a antiseptické přípravky, dezinfekční látky k použití v domácnosti, dezinfekční ubrousky a tampóny, dezinfekční mýdla, hygienické přípravky a výrobky, hygienické lubrikanty, krémy na péči o pleť k léčebnému použití, krémy na ruce k lékařskému použití, léčebná a dezinfekční mýdla a čisticí přípravky, mycí dezinfekční přípravky (jiné než mýdla), mycí přípravky na ruce s léčebnými

účinky, absorpční hygienické výrobky pro osobní hygienu, tělové gely pro farmaceutické účely, chemické prostředky proti plísním, fungicidní přípravky, fungicidy pro použití v domácnosti, germicidy, přípravky na dezodoraci a čištění vzduchu, WC deodoranty, deodoranty do hygienických toaletních nádob, deodoranty na obuv; (35) reklama, propagace, marketing, zprostředkování prodeje výrobků výše uvedených ve třídách 3 a 5.

- (730) **Jirka Lukáš MUDr.**, Zalomená 274/7, Hradec Králové, Roudnička, 50002, CZ  
(740) Ing. Marie Smrčková, patentový zástupce, Velflíkova 1431/10, Praha 6, Dejvice, 16000

- (210) **O-562874**  
(220) 02.04.2020  
(320) 02.04.2020  
(511) 17  
(540)

**KTG**

(510) (17) výplně do dilatačních spojů, syntetický kaučuk, objímky na potrubí, ne kovové, ohebné hadice, ne kovové, izolační materiály, dielektrika (izolační materiály), izolační materiály na kabely, izolační materiály pro elektrická vedení, voděodolná těsnění, plastické hmoty jako polotovar, filtrační materiály (pěny jako polotovary nebo fólie z plastických hmot), izolační žáruvzdorné materiály, těsnění z pryže nebo plastických hmot, utěšňovací (ucpávkové, těsnící) materiály z pryže nebo plastických hmot, těsnící materiály na spoje, tepelně izolační materiály a zvukově izolační materiály, izolátory pro železniční tratě, nevodivé materiály pro udržení tepla, pěnová hmota pro aranžování květin (polotovary), fólie z plastických hmot, nikoliv na balení.

- (730) **SHENZHEN WOER HEAT-SHRINKABLE MATERIAL CO., LTD.**, WOER INDUSTRIAL PARK, LANJING NORTH ROAD, LONGTIAN STREET, PINGSHAN, SHENZHEN, CN  
(740) Všeťečka Zelený Švorčík a partneři, advokátní a patentová kancelář, JUDr. Michal Havlík, Hálkova 1406/2, Praha 2, Nové Město, 12000

- (210) **O-562897**  
(220) 03.04.2020  
(320) 03.04.2020  
(511) 17, 19, 35  
(540)

**proVEGET**

(510) (17) kaučuk, guma, gutaperča, slída, azbest, polotovary z plastických hmot, materiály těsnící, ucpávkové a izolační, izolační materiály pro stavebnictví, asfaretanové těsnící pásy, plastické tmely; (19) stavební materiály nekovové, asfaltové izolační materiály, jako asfaltové lepenky na střechy, asfaltové pásy pro stavební účely, asfaltové obkladové výrobky, asfaltová střešní krytina, papír pro stavebnictví; (35) inzertní, reklamní a propagační činnost, poskytování pomoci při provozu obchodu a obchodní činnost s výše uvedenými výrobky ve třídě 17 a 19, marketing, administrativní práce.

- (730) **Zdeněk Charvát s.r.o.**, Družstevní 289, Douleby nad Orlicí, 51742, CZ  
(740) JUDr. Aleš Zábřeh, advokát, Na Beránce 57/2, Praha 6, Dejvice, 16000

- (210) **O-562924**  
(220) 06.04.2020  
(320) 06.04.2020  
(511) 6, 9, 16, 35, 38, 41, 42  
(540)



- (510) (6) značky a informační a reklamní tabule, kovové; (9) informační technologie a audiovizuální, multimediální a fotografické přístroje, nahraný obsah (počítačové programy, data a informace); (16) papírnické zboží a učební pomůcky (s výjimkou přístrojů), tiskoviny, jednorázové papírové výrobky (ubrousky); (35) reklamní, marketingové a propagační služby; (38) telekomunikační služby; (41) organizování konferencí, výstav a soutěží v rámci této třídy; (42) konzultační služby v oblasti informačních technologií.  
(591) Barevná  
(730) **Česká republika - Správa základních registrů**, Na vápence 915/14, Praha 3, Žižkov, 13000, CZ

- (210) **O-562928**  
(220) 06.04.2020  
(320) 06.04.2020  
(511) 6, 9, 16, 35, 38, 41, 42  
(540)



- (510) (6) značky a informační a reklamní tabule, kovové; (9) informační technologie a audiovizuální, multimediální a fotografické přístroje, nahraný obsah (počítačové programy, data a informace); (16) papírnické zboží a učební pomůcky (s výjimkou přístrojů), tiskoviny, jednorázové papírové výrobky (ubrousky); (35) reklamní, marketingové a propagační služby; (38) telekomunikační služby; (41) organizování konferencí, výstav a soutěží v rámci této třídy; (42) konzultační služby v oblasti informačních technologií.  
(591) Barevná  
(730) **Česká republika - Správa základních registrů**, Na vápence 915/14, Praha 3, Žižkov, 13000, CZ

- (210) **O-562929**  
(220) 06.04.2020  
(320) 06.04.2020  
(511) 6, 9, 16, 35, 38, 41, 42  
(540)



- (510) (6) značky a informační a reklamní tabule, kovové; (9) informační technologie a audiovizuální, multimediální a fotografické přístroje, nahraný obsah (počítačové programy, data a informace); (16) papírnické zboží a učební pomůcky (s výjimkou přístrojů), tiskoviny, jednorázové papírové výrobky (ubrousky); (35) reklamní, marketingové a propagační služby; (38) telekomunikační služby; (41) organizování konferencí, výstav a soutěží v rámci této třídy; (42) konzultační služby v oblasti informačních technologií.  
(591) Barevná  
(730) **Česká republika - Správa základních registrů**, Na vápence 915/14, Praha 3, Žižkov, 13000, CZ



(210) **O-562983**

(220) 07.04.2020

(320) 07.04.2020

(511) 3, 5, 7, 10, 11, 16, 21, 29, 30, 32, 33, 35, 40, 43

(540)

**RAFFAELLO**

(510) (3) čisticí přípravky, čisticí prostředky pro vozidla, deodoranty a antiperspiranty, kosmetické přípravky, parfumerie, přípravky pro osobní hygienu, kosmetické přípravky pro péči o zvířata, mýdla a gely, líčidla, odličovačidla, vonné přípravky, prací prostředky, přípravky do koupele, přípravky na čištění a leštění kůže a obuvi, přípravky na odstraňování ochlupení a holicí přípravky, přípravky pro ústní hygienu, přípravky pro péči o vlasy, přípravky pro péči o pleť, oči a nehty, vonné přípravky pro domácnost, vonné oleje a aromatické výtažky, tekuté rukavice (ochranný krém nebo gel), ochranné spreje na ruce; (5) antibakteriální přípravky, antibakteriální spreje, antibakteriální gely, antibakteriální mýdla, antibakteriální ubrousky, dezinfekční přípravky, antibakteriální čisticí přípravky, antibakteriální gely na dezinfekci pleti na bázi alkoholu, antivirová činidla, antivirové přípravky, antiseptické přípravky, dezinfekční mycí prostředky na ovoce a zeleninu, dezinfekční přípravky do bazénů, dezinfekční látky k použití v domácnosti, dezinfekční přípravky k použití v domácnosti, dezinfekční přípravky na lékařské nástroje a přístroje, dezinfekční přípravky pro použití v nemocnicích, dezinfekční přípravky pro lékařské použití, dezinfekční prostředky k veterinárnímu použití, léčebná a dezinfekční mýdla a čisticí přípravky, dezinfekční ubrousky, přípravky na dezinfikování vzduchu, vykuřovací tyčinky používané k dezinfekci; (7) elektrické mlýnky na kávu, elektrické pěníče mléka do kávy; (10) aplikátory antibakteriálních přípravků, aplikátory antivirových přípravků, roušky k lékařskému použití jako antibakteriální ochrana, roušky k použití v chirurgii jako antibakteriální ochrana, gumové rukavice k lékařskému použití, latexové vyšetřovací rukavice pro lékařské použití; (11) automatická zařízení na přípravu kávy, domácí kávovary (elektrické), elektrická zařízení na přípravu kávy, elektrické bezdrátové konvice na kávu, elektrické filtrační kávovary, elektrické kávové filtry, kávovary na espresso, pražicí přístroje na kávu, elektrické překapávače na kávu; (16) kávové filtry (papírové); (21) kávovary neelektrické, kávové konvice (neelektrické), kávové servisy (stolní nádobí), mlýnky na kávu na ruční pohon, naběračky na kávu, neelektrické překapávače na přípravu kávy, filtry kávové s výjimkou elektrických, vakuové kávovary, nádobí, sklenice, neelektrické drobné nářadí na vaření, přenosné nádoby pro vaření a podávání kávy a čaje, neelektrické pístové nářadí pro přípravu kávy, filtry na kávu s výjimkou papírových, kotlíky a džezvy, izolované nádoby na kávu a nápoje vyrobené z obecných kovů, plastických hmot, přírodních hmot anebo keramiky, skládací podnosy na šálky a krabice, nepapírové tácy, izolované vakuové láhve z obecných kovů; (29) mléčné výrobky do kávy, nápoje na bázi mléka s obsahem kávy, smetana do kávy ve formě prášku; (30) hotová káva a kávové nápoje, filtrační papírové sáčky plněné kávou, káva, čaj, kakao a jejich náhražky, káva bez kofeinu, instantní káva, kávové kapsle, kávové koncentráty, kávové nápoje obsahující mléko, káva s čokoládou, lyofilizovaná káva, ledová káva, nápoje na bázi kávy, nápoje obsahující převážně kávu, ochucená káva, přípravky k výrobě nápojů (na bázi kávy), směsi kávy; (32) nealkoholické nápoje s kávovou příchutí, pivo s kávovou příchutí, džusy, nealkoholické energetické nápoje, nealkoholické energetické nápoje obsahující kofein, kolové nápoje, minerální a syčené vody, nápoje na bázi ořechů a sóji, pivo a pivovarnické výrobky, ochucené nealkoholické syčené nápoje, nealkoholické nápoje, přípravky pro výrobu nápojů, sodovka, voda se zvýšenou výživnou hodnotou, voda obohacená o minerály (nápoje), tablety k přípravě šumivých nápojů, soda, smoothie (nealkoholické ovocné koktejly), sirupy do nápojů, nealkoholické nápoje obohacené vitaminy a minerálními solemi, nutričně obohacené nápoje, odalkoholizované nápoje, ovocné šťávy, prášky na přípravu nápojů, přípravky k výrobě nápojů, nealkoholické nápoje pro sportovce, mošty; (33) likéry na bázi kávy, alkoholické nápoje na bázi kávy, alkoholické nápoje (s výjimkou piva), lihoviny (nápoje), víno, přípravky k výrobě alkoholických nápojů, předpřipravené alkoholické nápoje, mošt alkoholizovaný (cidre), likéry, nápoje s nízkým obsahem alkoholu, nápoje obsahující víno (stříky), nápoje na bázi vína; (35) maloobchodní, velkoobchodní a internetový prodej výrobků ve třídách 3, 5, 7, 10, 11, 16, 29, 30, 32 a 33 uvedených výše v tomto seznamu; (40) mletí kávy, pražení a zpracování kávy; (43) provozování kavárny, dodávání kávy do kanceláří (poskytování nápojů).

(730) **Mašek Petr**, Ve Smečkách 1316/18, Praha 1, Nové Město, 11000, CZ

(740) Chytilová & spol., patentová kancelář, s.r.o., Nad spádem 641/20, Praha 4, Podolí, 14700

(210) **O-562984**

(220) 07.04.2020

(320) 07.04.2020

(511) 35, 36

(540)

**100 YARDS**

(510) (35) reklamní, marketingové a propagační služby; (36) služby nemovitostní (realitní služby).

(730) **BUR Praha 1 Immobilien s.r.o.**, Nádražní 344/23, Praha 5, Smíchov, 15000, CZ

(740) JUDr. Tomáš Ščerba, Na příkopě 854/14, Praha 1, Nové Město, 11000

(210) **O-562985**

(220) 07.04.2020

(320) 07.04.2020

(511) 35, 36

(540)



(510) (35) reklamní, marketingové a propagační služby; (36) služby nemovitostní (realitní služby).

(730) **BUR Praha 1 Immobilien s.r.o.**, Nádražní 344/23, Praha 5, Smíchov, 15000, CZ

(740) JUDr. Tomáš Ščerba Ph.D., Na příkopě 854/14, Praha 1, Nové Město, 11000

(210) **O-562989**

(220) 08.04.2020

(320) 08.04.2020

(511) 16, 32, 33

(540)

**AMONIT**

(510) (16) tiskoviny, reklamní, propagační a informační materiály, papírové etikety, obaly a tašky z papíru a plastů, papír, reklamní, propagační a užitkové výrobky z papíru, a to pohlednice, kartičky, etikety, utěrky, ubrusy, ubrousky, ručníky, periodické i neperiodické publikace, informační, reklamní a propagační letáky, plakáty, prospekty, mapy, průvodce, dopisní obálky, přání, kalendáře, samolepky, obtisky, vystřihovánky, omalovánky, balicí papír, sešity, skicáky, tužky, tiskárenské a kartonážní výrobky, vše spadající do této třídy; (32) nealkoholické nápoje; (33) alkoholické nápoje s výjimkou piva.

(730) **CHATEAU LEDNICE GROUP, a.s.**, Nejdecká 714, Lednice, 69144, CZ

(740) **RETROPATENT s.r.o.**, Dobiášova 1246/29, Liberec, Liberec VI-Rochlice, 46006

(210) **O-562990**  
(220) 08.04.2020  
(320) 08.04.2020  
(511) 16, 32, 33  
(540)



- (510) (16) tiskoviny, reklamní, propagační a informační materiály, papírové etikety, obaly a tašky z papíru a plastů, papír, reklamní, propagační a užitkové výrobky z papíru, a to pohlednice, kartičky, etikety, utěrky, ubrusy, ubrousky, ručníky, periodické i neperiodické publikace, informační, reklamní a propagační letáky, plakáty, prospekty, mapy, průvodce, dopisní obálky, přání, kalendáře, samolepky, obtisky, vystřihovánky, omalovánky, balicí papír, sešity, skicáky, tužky, tiskárenské a kartonážní výrobky, vše spadající do této třídy; (32) nealkoholické nápoje; (33) alkoholické nápoje s výjimkou piva.
- (730) **CHATEAU LEDNICE GROUP, a.s.**, Nejdecká 714, Lednice, 69144, CZ
- (740) **RETROPATENT s.r.o.**, Dobiášova 1246/29, Liberec, Liberec VI-Rochlice, 46006

(210) **O-562991**  
(220) 08.04.2020  
(320) 08.04.2020  
(511) 16, 32, 33  
(540)



- (510) (16) tiskoviny, reklamní, propagační a informační materiály, papírové etikety, obaly a tašky z papíru a plastů, papír, reklamní, propagační a užitkové výrobky z papíru, a to pohlednice, kartičky, etikety, utěrky, ubrusy, ubrousky, ručníky, periodické i neperiodické publikace, informační, reklamní a propagační letáky, plakáty, prospekty, mapy, průvodce, dopisní obálky, přání, kalendáře, samolepky, obtisky, vystřihovánky, omalovánky, balicí papír, sešity, skicáky, tužky, tiskárenské a kartonážní výrobky, vše spadající do této třídy; (32) nealkoholické nápoje; (33) alkoholické nápoje s výjimkou piva.
- (730) **CHATEAU LEDNICE GROUP, a.s.**, Nejdecká 714, Lednice, 69144, CZ
- (740) **RETROPATENT s.r.o.**, Dobiášova 1246/29, Liberec, Liberec VI-Rochlice, 46006

(210) **O-562992**  
(220) 08.04.2020  
(320) 08.04.2020  
(511) 16, 20, 30, 32, 33, 35  
(540)



- (510) (16) tiskoviny, reklamní, propagační a informační materiály, papírové etikety, obaly a tašky z papíru a plastů, papír, reklamní, propagační a užitkové výrobky z papíru, a to pohlednice, kartičky, etikety, utěrky, ubrusy, ubrousky, ručníky, periodické i neperiodické publikace, informační, reklamní a propagační letáky, plakáty, prospekty, mapy, průvodce, dopisní obálky, přání, kalendáře, samolepky, obtisky, vystřihovánky, omalovánky, balicí papír, sešity, skicáky, tužky, tiskárenské a kartonážní výrobky, vše spadající do této třídy; (20) upomínkové předměty, ozdoby a přívěšky ze dřeva, korku, rohoviny, kostí, slonoviny, jantaru, perleti, mořské pěny a jejich náhražek, včetně náhražek z plastických hmot; (30) káva, čaj, kakao, cukr, rýže, tapioka, ságo, kávové náhražky, mouka a přípravky z obilnin, pečivo, cukrovinky, zmrzlina, med, sirup melasový, droždí, prášky do těsta, sůl, hořčice, ocet, nálevy (k ochucení), koření, led pro osvěžení, rýže a kukuřice jako jsou vločky a lupínky, müsli, cereální výrobky, pekárenské výrobky - koláče slané i sladké, chléb kvašený i nekvašený, suchary a sušenky sladké i slané, moučné výrobky, těstoviny, chuťové omáčky, koření a kořenící směsi, kávoviny a kávové výtažky, ovocné čaje, melasa, prášek do pečiva, produkty určené ke konzumaci v mraženém stavu a jídla a lahůdkářské výrobky z uvedených surovin, připravená ke konzumaci se zřetelem na zásady racionální výživy; (32) nealkoholické nápoje; (33) alkoholické nápoje s výjimkou piva; (35) provozování maloobchodů a maloobchodů s potravinami, stánkový prodej potravin, inzertní, reklamní a propagační činnost, pomoc při řízení obchodní činnosti, obchodní administrativa, výstavy k reklamním a obchodním účelům, pořádání trhů, kancelářské práce, marketingové služby, zprostředkování obchodních záležitostí (zákaznický servis, tj. zajišťování odbytu, zastupování při obchodních jednáních, sjednávání obchodních podmínek), rozmnožování a tisk reklamních a propagačních dokumentů, aranžerství (výlohy), teleshopping, organizace spotřebitelských soutěží reklamního charakteru zaměřených na podporu prodeje, vyhlášení výsledků soutěží reklamního charakteru zaměřených na podporu prodeje, organizace spotřebitelských soutěží - v rámci této třídy, spotřebitelská anketa, propagace výherce soutěže či ankety, marketing, poskytování informací komerčního nebo reklamního charakteru, on-line inzerce, pronájem informačních míst v rámci třídy, činnost reklamní agentury, činnost ekonomických a/nebo organizačních poradců, zprostředkování v obchodních vztazích, automatizované zpracování dat, pomoc při provozování obchodů a obchodních činností průmyslového nebo obchodního podniku, maloobchodní a velkoobchodní prodej pekárenských výrobků, cukrářských výrobků, potravin, nápojů a občerstvení, maloobchodní služby vztahující se k pekárenským výrobkům, cukrářským výrobkům, potravinám, nápojům a občerstvení, franchising.
- (730) **CHATEAU LEDNICE GROUP, a.s.**, Nejdecká 714, Lednice, 69144, CZ
- (740) **RETROPATENT s.r.o.**, Dobiášova 1246/29, Liberec, Liberec VI-Rochlice, 46006

(210) **O-563058**  
(220) 11.04.2020  
(320) 11.04.2020  
(511) 30, 31, 32, 33, 43  
(540)



(510) (30) polotovary a jednohubky, a to banánové smaženky, ananasové smaženky, balené obědy sestávající zejména z rýže a obsahující také maso, ryby nebo zeleninu, burritos, celozrné lupínky, cereální lupínky, čerstvé plněné pečivo, čerstvé rolky s párkem, cheeseburgery (sendviče), chimichanga (smažené mexické burrito), chuťovky na bázi rýže, chuťovky z pražené kukuřice, chow mein (čínské nudle), čokoládové tyčinky určené k přímé spotřebě, fajitas, grilované sendviče, hamburgery v house, hotová jídla na bázi nudlí, hotová jídla na bázi rýže, hotová jídla obsahující převážně rýži, hotová jídla na bázi těstovin, hotová jídla v podobě pizzy, jamí závitky, koláče, lasagne, kuřecí sendviče, kuřecí wrapy, nachos (kukuřičné lupínky), ochucený popcorn, paella, palačinky, párek v pečivu, plněné bagety, pochutiny vyrobené z kukuřičné mouky, pochutiny vyrobené z mšlí, pochutiny vyrobené z obilnin, pochutiny vyrobené z rýžové mouky, popcorn, preclíky, quesadillas (plněné tortilly), restované nudle se zeleninou (japchae), rolky s párkem, rýžové chlebičky, soli, chuťové přísady, ochucovadla a koření, aditiva do nápojů (s výjimkou silic), kávové příchutě, marinády, mražené pudinky, ochucené omáčky, čatni a pasty, polevy na zmrzlinu, potravinářská aromata (tresti), potravinové příchutě (s výjimkou vonných olejů), potravinové výtažky (kromě esenciálních olejů), příchutě do kávy, příchutě do moučnicků (kromě éterických olejů), příchutě do nápojů, pekárenské výrobky, cukrovinky, čokoláda a zákusky, arašidové cukrovinky, cereální tyčinky a energetické tyčinky, chléb, moučnický, zákusky, dorty a sušenky, panetton (Italský moučník), ořechy s polevou (cukrovinky), ovoce s čokoládovou polevou, pomazánka na sendviče z čokolády a oříšků, sušenky (sladké nebo slané), plněné chlebové bulky, brownie (čokoládové pečivo), bonbony, cukrovinky obsahující ovoce (bombóny), ovocný drops (cukrovinky), pastilky (cukrovinky), pralinky, sladkosti bez cukru, mšlí tyčinky, tyčinky v čokoládové polevě, hnědý cukr, hroznový cukr, granulovaný cukr, dulce de leche (mléčný karamel), cukr, cukr krystal (ne jako cukrovinka), bílý cukr, agávodý sirup (přírodní sladidlo), čokoládový sirup, glukózový sirup jako sladidlo do potravin, javorový sirup, kukuřičný sirup, sirup na palačinky, sirup z ovocného cukru na výrobu potravin, stolní sirup, cukrářská poleva, čokoládové polevy, cukrovinky mražené, instantní zmrzlinové směsi, jedlé ledové sochy, jedlé ovocné polevy, jogurtová zmrzlina (s větším podílem zmrzliny), led, přírodní nebo umělý, ledové nápoje na bázi čokolády, ledové nápoje na bázi kakaa, ledové nápoje na bázi kávy, ledové tříště se slazenými červenými fazolemi, náhražka zmrzliny, nanuky, ochucené zmrzliny, ovocná zmrzlina, parfait (italský mražený dezert), zmrzlina, mražené jogurty a sorbety, prášek na přípravu zmrzliny, směsi na přípravu zmrzliny, smetanové a mléčné zmrzliny, káva, čaj, kakao a jejich náhražky, přírodní sladidla, sladké polevy a náplně, výrobky z včelích produktů, aromatické čaje (k jiným než léčebným účelům), aromatické přípravky k výrobě bylinných čajů, bílý čaj, bylinkové čaje (neléčivé), čaj bez teinu, čaj bez teinu s umělými sladidly, čaj chai, čaj Earl Grey, čajové kapsle, černý čaj, čajové směsi, čajové listy, cappuccino, cikorka (náhražka kávy), čokoládové nápoje, espresso, frappé (ledový nápoj), fermentovaný čaj, horká čokoláda, hotová káva a kávové nápoje, hotové kakao a kakaové nápoje, instantní čaj, instantní káva, kakaové přípravky k výrobě nápojů, káva bez kofeinu, kávové boby, kávové kapsle, kávové koncentráty, ledový čaj, lipový čaj, mátový čaj, mletá káva, nápoje na bázi čaje, nápoje na bázi čokolády, nápoje na bázi kakaa, nápoje na bázi kávy, ovocné čaje, ochucená káva, pražená kávová zrna, zpracované obilí, škrob a produkty z nich vyrobené, pečící přípravky a droždí, přípravky na kynutí potravin, sušené a čerstvé těstoviny, nudle a knedlíky, rýže, mouka, snídaňové cereálie, ovesná a kukuřičná kaše, mšlí, instantní ovesná kaše, těsta, těstíčka a jejich směsi, cukrovinky na bázi acai (Euterpe brazilské); (31) živá zvířata a živé organismy k chovným účelům, akvarijní ryby, domácí ptáci, domácí mazlíčci, embrya zvířat, zemědělské a vodní plodiny, zahradnické a lesní produkty, houby, kukuřice, nezpracované lesní produkty, rostliny, nezpracované produkty akvakultury, chaluhu ke konzumaci pro lidi nebo zvířata, čerstvé mořské rasy, aloe vera

(rostlina), čerstvé ovoce, ořechy, zelenina a bylinky, kvetoucí rostliny, květiny, konopí, nezpracované, kopřivy, cukrová třtina, listnaté rostliny, luštěniny (rostliny), pokojové rostliny, rostliny do akvárií (živé), rostliny do rybníků, nádrží (živé), rostliny konopí, rostliny v květináči, semena, cibulky a sazenice k pěstování rostlin, slad a nezpracované obilniny, stromy a lesní produkty, aranžované čerstvé ovoce, artyčoky, čerstvé, bobuloviny, čerstvé ovoce, brambory čerstvé, čerstvá asijská listová zelenina, čerstvá avokáda, čerstvá bio zelenina, čerstvá čekanka, čerstvá cibule, čerstvá cizrna, čerstvá čočka, čerstvá jablka, čerstvá jamí cibulka, čerstvá japonská kaki, čerstvá kapusta, čerstvá máta, čerstvá mrkev, čerstvá rajčata, čerstvá raketa, čerstvá šalvěj, čerstvá zelenina, čerstvé ananasy, čerstvé arašidy, čerstvé banány, čerstvé batáty, čerstvé bio bylinky, čerstvé bio ovoce, čerstvé bobule goji, čerstvé boby, čerstvé borůvky, čerstvé brambory, čerstvé broskve, čerstvé brusinky, čerstvé bylinky, čerstvé byliny v květináči, čerstvé čínské jamy, čerstvé chilli, čerstvé čínské zelí, čerstvé citrusové ovoce, čerstvé cukety, čerstvé datle, čerstvé cukrové melouny (cham-oe), čerstvé dračí ovoce (pitaya), čerstvé dýně, čerstvé fazole, čerstvé fazolové lusky, čerstvé fíky, čerstvé ginkgo ořechy, čerstvé guavy, čerstvé hrozny, čerstvé hrušky, čerstvé jahody, čerstvé luštěniny, čerstvé mandarinky, čerstvé maliny, čerstvé mango, čerstvé meruňky, čerstvé mišpule, čerstvé moruše, čerstvé okurky, čerstvé olivy, čerstvé oregano, čerstvé oříšky kešu, čerstvé ostružiny, čerstvé papriky, čerstvé para ořechy, čerstvé pastináky, čerstvé pekanové ořechy, čerstvé pekinské zelí (baechu), čerstvé piniové oříšky, čerstvé pistácie, čerstvé plody bobu koňského, čerstvé plody bobulovin, čerstvé plody mučenky jedlé, čerstvé plody palmy, čerstvé pomeranče, čerstvé rambutany, čerstvé sójové boby, čerstvé sapoty, čerstvé třešně, čerstvé tropické ovoce, čerstvé vlašské ořechy, čerstvé žampiony, čerstvé žluté broskve, čerstvý angrešt, čerstvý černý rybíz, čerstvé zelí, čerstvý červený rybíz, čerstvý česnek, čerstvý chřest, čerstvý durian, čerstvý hrách, čerstvý japonský křen k jídlu (wasabi), čerstvý koriandr, čerstvý longan, čerstvý plod chlebovníku, čerstvý pórek, čerstvý rozmarýn, čerstvý špenát, čerstvý zázvor, čerstvý zelený česnek, čerstvý tymián, čerstvý zelený hrášek pūlený, česnek, čerstvý, cibule, chilli papričky, citróny čerstvé, citrusové ovoce, divoké borůvky, čerstvé, granátová jablka, grapefruity, jedlé kořeny, kiwi, čerstvá, kokosové ořechy, kolové oříšky, kořen čekanky, kořenová zelenina (čerstvá), křen (neupravený, syrový), líči (čerstvé), lískové ořechy, melouny, neupravená ořechová jádra, nezpracovaná avokáda, nezpracovaná jablka, nezpracovaná olejnatá semena, přírodní trávník, zpevněný trávník, cibule květin, kakaové boby syrové, lněná semena, naklíčená zrna, osivo, ovocná semena, ptačí zob, semena k sázení, keře, křoví, zákrsky, kmeny stromů, jehličnaté stromy, jabloně, dřevní štěpky pro použití k pokrytí půdy, dřevěné třísky na výrobu dřevní buničiny (celulózy), dřevná kulatina, borovicové šišky, kůra pro mulčování, listy palmovníku, nehoblované řezivo, nevyschlé dřevo, palmy, řezané vánoční stromky, růžové keře, stromy, cukrová třtina vylisovaná (surovina), kokosové skořápky, palmové listy (nezpracovaný nebo částečně zpracovaný materiál), mulčovací rohože z přírodních materiálů k použití při potlačování plevelů, mulčovací kokosová vlákna, mláto, lanýže čerstvé, čerstvé houby, krmiva a potravina pro zvířata, podestýlky a stelivo pro zvířata, návnady, nikoli umělé; (32) pivo a pivovarnické výrobky, černé pivo (pivo z praženého sladu), imitace piva, IPA (India Pale Ale), ječmenné víno (pivo), koktejly na bázi piva, ležák, kvas (nealkoholický nápoj), nápoje na bázi piva, nealkoholická piva, ochucená piva, pivo s kávovou příchutí, pivo s nízkým obsahem alkoholu, porter (silné černé pivo), pšeničné pivo, sladové pivo, stout (silné černé pivo), nealkoholické nápoje, chininová voda, cidre, nealkoholický, džusy, energetické nápoje, izotonické nápoje, karbohydrátové nápoje, ledová tříšť, mražené nápoje na bázi ovoce, energetické nápoje obsahující kofein, mražené sycené nápoje, nápoje iontové, nápoje na bázi ořechů a sóji, nápoje na bázi ovesa (nikoli náhražky mléka), nápoje na bázi rýže, jiné než náhražky mléka, nápoje na bázi šťavy ze zelené zeleniny, nápoje obsahující vitamíny, nápoje pro sportovce, nápoje pro sportovce obohacené proteiny, nápoje pro sportovce s obsahem elektrolytů, nápoje z guarany, nealkoholická vína, nealkoholické aperitivy, nealkoholické koktejly, nealkoholické nápoje na bázi medu, nealkoholické nápoje na bázi ovoce ochucené čajem, nealkoholické nápoje obohacené vitamíny a minerálními solemi, nealkoholické nápoje s příchutí čaje, nealkoholické nápoje s příchutí kávy, nealkoholické nápoje z aloe vera, ochucené sycené nápoje, nealkoholické nápoje ze sušeného ovoce, nealkoholické perlivé nápoje z ovocných šťáv, nápoje na bázi sóji, jiné než náhražky mléka, bitter lemon, citronády, kolové nápoje, limonády, nealkoholické perlivé nápoje, nealkoholické sodové nápoje s příchutí čaje, nízkokalorické nealkoholické nápoje, sycené šťavy, brusinková šťava, citronová šťava, grapefruitová šťava, hroznová šťava, koncentrované ovocné šťavy, kondenzovaná šťava z uzených švestek, mangová šťava, melounová šťava, míchané ovocné džusy, mošty, nápoje na bázi kokosu, nápoje z ananasové šťavy, nápoje z hroznové šťavy, nápoje z jablečné šťavy, nápoje z pomerančové šťavy, nápoje ze šťavy z červeného

ženšenu, nápoje ze zázvorové šťávy, vody, destilovaná pitná voda, kokosová voda jako nápoj, lahvová voda, minerální a syčené vody, neperlivá voda, ochucená minerální voda, perlivá voda, pramenitá voda, selterská voda, soda, chmelové výtažky pro použití při přípravě nápojů, esence na výrobu nápojů, koncentrované přípravky k ředění určené k přípravě nápojů, limetková šťáva na přípravu nápojů, nápoje na bázi acai (Euterpe brazilské); (33) absint, aguardiente (lihoviny z třtinového cukru), alkoholické energetické nápoje, alkoholické hořké aperitivy, alkoholické koktejlové nápoje ovocné, alkoholické koktejlové směsi, alkoholické koktejly s obsahem mléka, alkoholické koktejly v podobě chlazené želatiny, alkoholické nápoje na bázi čaje, alkoholické nápoje na bázi kávy, alkoholické nápoje obsahující ovoce, alkoholické nápoje (s výjimkou piva); (43) dočasné ubytování, charitativní služby, a to poskytování přechodného ubytování, dočasný pronájem pokojů, hotely, ubytovny a penziony, prázdninové a turistické ubytování, jesle, denní stacionáře a zařízení pro péči o seniory, poskytování dočasných odpočívadel pro cestující, poskytování parkovacích míst pro karavany, poskytování přechodného ubytování, poskytování prostor pro pořádání akcí, dočasných kancelářských prostor a prostor pro jednání, poskytování zařízení pro akce a dočasných kancelářských a jednacích prostor, pronájem kovových a nekovových přemístitelných budov, pronájem markýz, pronájem pavilónů, pronájem přenosných staveb, pronájem stanů, recepční služby v zařízeních pro dočasné ubytování (správa příchoďů a odchodů), služby agentur v oblasti přenechání ubytování (časové sdílení), služby týkající se nouzových úkrytů (poskytování dočasného ubytování), služby týkající se ubytování o dovolených, služby ubytovací kanceláře, služby v oblasti pohostinství (ubytování), hostely, cestovní kanceláře zajišťující ubytování, dočasné ubytování poskytované turistickými ranči, motely, hotelové služby pro prioritní zákazníky, poskytování dočasného ubytování v prázdninových domech, poskytování dočasného ubytování v prázdninových bytech, poskytování kempinkových prostor, poskytování rekreačního ubytování, prázdninové tábory (ubytování), pronájem prázdninových chatek, provozování kempů, denní školky, péče o děti po ukončení vyučování, předškolní péče, pořádání svatebních recepcí (místo konání), poskytování dočasného pracovního ubytování, poskytování komunitních center pro společenská shromáždění a setkání, poskytování konferenčních místností, poskytování prostor a zařízení na veletrhy (ubytování), poskytování prostor a zařízení na výstavy, poskytování prostor a zařízení na shromáždění a konference, poskytování prostor a zařízení na jednání správní rady, poskytování prostorů pro výstavy v hotelech, poskytování ubytování na schůzce, služby barů s vodními dýmkami, hotely pro zvířata, ustájení koní, pronájem nábytku, povlečení, prostírání a vybavení k poskytování jídla a nápojů, pronájem automatů na nápoje, pronájem a půjčování nádobí, pronájem barového vybavení, pronájem fontán na čokoládu, pronájem keramického nádobí, pronájem jídelních příborů, pronájem interiérových židlí, pronájem interiérových stolů, pronájem interiérových rohoží, pronájem interiérového osvětlení, poskytování jídla a nápojů, bary, bary nabízející ovocné nápoje, čajovny, catering (poskytování jídla a nápojů), dekorace potravin, delikatesy (restaurace), denní bary (v restauraci, hotelu), firemní akce (poskytování jídel a nápojů), gril - restaurace, hotelové restaurační služby, jídelny, kavárny, pivnice, pizzerie, podávání stravování a nápojů v prodejních koblích, pohostinství (služby), pořádání svatebních recepcí (potraviny a nápoje), poskytování jídla a nápojů prostřednictvím mobilního nákladního auta, poskytování služeb zajišťujících nápoje, příprava jídel pro druhé na základě využití outsourcingu, příprava jídel, příprava pokrmů, restaurace, restaurace rychlého občerstvení, restaurace s odnosem jídel s sebou, restaurační služby nabízející washoku (tradiční japonskou kuchyni), salátové bary, samoobslužné restaurace, služby kaváren, služby mobilních restaurací, informace o dočasném ubytování, informační, poradenské a rezervační služby v oblasti poskytování jídla a pití.

(730) **Horáček Aleš Ing.Bc.**, Heleny Malířové 158/5, Brno, Lesná, 63800, CZ

(210) **O-563200**

(220) 17.04.2020

(320) 17.04.2020

(511) 9, 16, 17, 21, 24, 27

(540)

**TERSO**

(510) (9) automaty na vydávání hygienických potřeb, ochranné oděvy, ochranné brýle, ochranné pokrývky hlavy, a to bezpečnostní čepičky, helmy, kapuce proti kouři, ochranné roušky a masky, ochranné pláště a kombinézy, ochranné a pracovní rukavice vinylové, nitrilové, nylonové, latexové, s polyurethanem, gumové, kožené, bavlněné, v rámci třídy 9; (16) papírové ručníky, papírové utěrky a toaletní papír, pásy papírové, papírové utěrky v

rolích a skládané, utěrky papírové; (17) pásy lepicí s výjimkou pásek pro léčebné, kancelářské nebo domácí použití, pásy vyznačovací s výjimkou pásek pro léčebné, kancelářské nebo domácí použití, pásy maskovací s výjimkou pásek pro léčebné, kancelářské nebo domácí použití, pásy oboustranné s výjimkou pásek pro léčebné, kancelářské nebo domácí použití, těsnicí a izolační pásy z PVC; (21) zásobníky na toaletní potřeby, zásobníky papírových ručníků, dávkovače tekutých mýdel, čistící a mycí přípravky a prostředky zařazené v této třídě, a to mycí houby, kartáče, pomůcky a látky k čištění, drátěnky, úklidové a ochranné prostředky, a to rukavice, mopy, průmyslové utěrky na čištění, utěrky na leštění, utěrky na úklid, utěrky lepicí určené k odstraňování nečistot a prachu z povrchů, utěrky pro čisté prostory (na úklid a čištění), utěrky napuštěné, utěrky na čištění z netkaných textilií, a to z polyesteru, viskózy, polypropylenu, mikrovlákna nebo z jejich směsí s celulózu; (24) textilie netkané, a to z polyesteru, viskózy, polypropylenu nebo z jejich směsí s celulózu, textilie ze syntetických materiálů; (27) rohože a rohožky z gumy a textilu, rohože z polymeru, rohože z polyethylenu, rohože lepicí, rohože dekontaminační.

(730) **LORIKAZ s.r.o.**, Holická 582/312, Olomouc, Hodolany, 77900, CZ

(740) **JUDr. MAREK JURÁŠ, Ph.D.**, advokát, **JUDr. Marek Juráš Ph.D.**,

Holická 582/312, Olomouc, Hodolany, 77900

(210) **O-563250**

(220) 20.04.2020

(320) 20.04.2020

(511) 9, 35, 39, 42

(540)



(510) (9) počítačové informační, řídicí a komunikační systémy, elektronické informační systémy, počítačové programy - software, software pro dopravu a logistiku, počítačové aplikace, internetové aplikace, aplikace pro mobilní telefony, počítačové systémy pro správu dat, internetové systémy a aplikace, počítače, přístroje pro zpracování dat, telekomunikační přístroje, audiovizuální přístroje; (35) automatizované i ruční zpracování dat, správa obchodních dat, informační servis-sloužby databank, sběr údajů do elektronických databází, administrativní služby, činnost podnikatelských, organizačních a ekonomických poradců, obchodní management, pomoc při řízení podnikání, reklamní a marketingové služby, internetová reklama, internetový marketing, reklamní a prodejní akce, velkoobchodní, maloobchodní a elektronický prodej počítačových programů, počítačových informačních systémů, telekomunikačních systémů a internetových aplikací, předvádění výrobků, zaslání reklamních materiálů, podnikatelský průzkum, poskytování obchodních a podnikatelských informací; (39) doprava, dopravní informace, zprostředkování dopravy, služby řidičů, skladovací služby, provoz skladů, informace o skladování, logistika v dopravě, organizace dopravy, rezervace dopravy, sdílení dopravních prostředků, pronájem dopravních prostředků; (42) tvorba počítačového softwaru - programování počítačů, tvorba softwaru na zakázku, tvorba počítačových informačních systémů, výzkum, vývoj a projektování softwaru, instalace softwaru, kopírování softwaru, údržba softwaru, aktualizace softwaru, testování softwaru, pronájem počítačových programů a informačních systémů, pronájem počítačů, počítačová grafika (služby), grafický a průmyslový design, výzkum a vývoj v oblasti informatiky, tvorba internetových (webových) stránek, webhosting, tvorba multimediálních aplikací, zkušební a kontrolní činnosti v oblasti informačních technologií, poradenství v oblasti počítačového softwaru a informačních technologií, poradenství v oblasti telekomunikačních technologií.

(730) **Žilka Radek**, Předměřická 192/23, Hradec Králové, Plotičtěst nad Labem, 50301, CZ

(740) **Ing. Jarmila Javoříková**, Slunečná 4566, Zlín, 76005

(210) **O-563261**  
(220) 20.04.2020  
(320) 20.04.2020  
(511) 16, 28, 41  
(540)



(510) (16) papír, lepenka, reklamní, propagační a užitkové výrobky z papíru určené pro propagaci, periodické i neperiodické publikace, tištěné informační, reklamní a propagační materiály v rámci této třídy určené pro propagaci, tiskárenské výrobky a kartonážní výrobky, a to krabice, data a databáze na papírových nosičích, psací potřeby, kalendáře, diáře, školní potřeby, sázenky, sázkové tikety (papírové formuláře), vstupenky; (28) herní terminály, loterní videoterminály, elektronická zařízení pro hraní loterií a her, videoherní terminály, losy, elektronické hrací karty (elektronické stírací losy); (41) organizování a pořádání loterií, provozování loterií, heren, rulet a kasin, organizování provozu a organizování pořádání sázkových her, výherních loterií, tombol, soutěží, vlastní provozování sázkových her a loterií o peníze prostřednictvím Internetu, včetně provozování her prostřednictvím stíracích losů s možností výhry, provozování výherních i nevýherních hracích zařízení, služby vztahující se k hrám, sázení, hazardním hrám včetně hazardních her na dálku, loteriím, kasinům a ruletám v rámci této třídy, organizování sportovních sázek a číselných loterií, prodej losů a příjem sázek, pořádání a organizování kulturních, sportovních a společenských událostí, předprodej a prodej vstupenek, organizování a pořádání vzdělávacích akcí, provozování sportovních zařízení, provozování her on-line, zprostředkování loterií prostřednictvím e-losů.

(591) Barevná  
(730) **SAZKA a.s.**, K Žižkovu 851/4, Praha 9, Vysočany, 19000, CZ  
(740) Halaxová & Halaxová TETRAPAT, Mgr. Eva Halaxová, Jinonická 804/80, Praha 5, Košíře, 15800

(210) **O-563262**  
(220) 20.04.2020  
(320) 20.04.2020  
(511) 16, 28, 41  
(540)



(510) (16) papír, lepenka, reklamní, propagační a užitkové výrobky z papíru určené pro propagaci, periodické i neperiodické publikace, tištěné informační, reklamní a propagační materiály v rámci této třídy určené pro propagaci, tiskárenské výrobky a kartonážní výrobky, a to krabice, data a databáze na papírových nosičích, psací potřeby, kalendáře, diáře, školní potřeby, sázenky, sázkové tikety (papírové formuláře), vstupenky; (28) herní terminály, loterní videoterminály, elektronická zařízení pro hraní loterií a her, videoherní terminály, losy, elektronické hrací karty (elektronické stírací losy); (41) organizování a pořádání loterií, provozování

loterií, heren, rulet a kasin, organizování provozu a organizování pořádání sázkových her, výherních loterií, tombol, soutěží, vlastní provozování sázkových her a loterií o peníze prostřednictvím Internetu, včetně provozování her prostřednictvím stíracích losů s možností výhry, provozování výherních i nevýherních hracích zařízení, služby vztahující se k hrám, sázení, hazardním hrám včetně hazardních her na dálku, loteriím, kasinům a ruletám v rámci této třídy, organizování sportovních sázek a číselných loterií, prodej losů a příjem sázek, pořádání a organizování kulturních, sportovních a společenských událostí, předprodej a prodej vstupenek, organizování a pořádání vzdělávacích akcí, provozování sportovních zařízení, provozování her on-line, zprostředkování loterií prostřednictvím e-losů.

(591) Barevná  
(730) **SAZKA a.s.**, K Žižkovu 851/4, Praha 9, Vysočany, 19000, CZ  
(740) Halaxová & Halaxová TETRAPAT, Mgr. Eva Halaxová, Jinonická 804/80, Praha 5, Košíře, 15800

(210) **O-563264**  
(220) 20.04.2020  
(320) 20.04.2020  
(511) 16, 28, 41  
(540)



(510) (16) papír, lepenka, reklamní, propagační a užitkové výrobky z papíru určené pro propagaci, periodické i neperiodické publikace, tištěné informační, reklamní a propagační materiály v rámci této třídy určené pro propagaci, tiskárenské výrobky a kartonážní výrobky, a to krabice, data a databáze na papírových nosičích, psací potřeby, kalendáře, diáře, školní potřeby, sázenky, sázkové tikety (papírové formuláře), vstupenky; (28) herní terminály, loterní videoterminály, elektronická zařízení pro hraní loterií a her, videoherní terminály, losy, elektronické hrací karty (elektronické stírací losy); (41) organizování a pořádání loterií, provozování loterií, heren, rulet a kasin, organizování provozu a organizování pořádání sázkových her a loterií o peníze prostřednictvím Internetu, včetně provozování her prostřednictvím stíracích losů s možností výhry, provozování výherních i nevýherních hracích zařízení, služby vztahující se k hrám, sázení, hazardním hrám včetně hazardních her na dálku, loteriím, kasinům a ruletám v rámci této třídy, organizování sportovních sázek a číselných loterií, prodej losů a příjem sázek, pořádání a organizování kulturních, sportovních a společenských událostí, předprodej a prodej vstupenek, organizování a pořádání vzdělávacích akcí, provozování sportovních zařízení, provozování her on-line, zprostředkování loterií prostřednictvím e-losů.

(591) Barevná  
(730) **SAZKA a.s.**, K Žižkovu 851/4, Praha 9, Vysočany, 19000, CZ  
(740) Halaxová & Halaxová TETRAPAT, Mgr. Eva Halaxová, Jinonická 804/80, Praha 5, Košíře, 15800

(210) **O-563265**  
(220) 20.04.2020  
(320) 20.04.2020  
(511) 16, 28, 41  
(540)



(510) (16) papír, lepenka, reklamní, propagační a užitkové výrobky z papíru určené pro propagaci, periodické i neperiodické publikace, tištěné informační, reklamní a propagační materiály v rámci této třídy určené pro propagaci, tiskárenské výrobky a kartonážní výrobky, a to krabice, data a databáze na papírových nosičích, psací potřeby, kalendáře, diáře, školní potřeby, sázenky, sázkové tikety (papírové formuláře), vstupenky; (28) herní terminály, loterní videoterminály, elektronická zařízení pro hraní loterií a her, videoherní terminály, losy, elektronické hrací karty (elektronické stírací losy); (41) organizování a pořádání loterií, provozování loterií, heren, rulet a kasin, organizování provozu a organizování pořádání sázkových her, výherních loterií, tombol, soutěží, vlastní provozování sázkových her a loterií o peníze prostřednictvím Internetu, včetně provozování her prostřednictvím stíracích losů s možností výhry, provozování výherních i nevýherních hracích zařízení, služby vztahující se k hrám, sázení, hazardním hrám včetně hazardních her na dálku, loteriím, kasinům a ruletám v rámci této třídy, organizování sportovních sázek a číselných loterií, prodej losů a příjem sázek, pořádání a organizování kulturních, sportovních a společenských událostí, předprodej a prodej vstupenek, organizování a pořádání vzdělávacích akcí, provozování sportovních zařízení, provozování her on-line, zprostředkování loterií prostřednictvím e-losů.

(591) Barevná  
(730) **SAZKA a.s.**, K Žižkovu 851/4, Praha 9, Vysočany, 19000, CZ  
(740) Halaxová & Halaxová TETRAPAT, Mgr. Eva Halaxová, Jinonická 804/80, Praha 5, Košíře, 15800

(210) **O-563305**  
(220) 22.04.2020  
(320) 22.04.2020  
(511) 30  
(540)

### DITA

(510) (30) pekárenské výrobky, moučníky, zákusky, dorty a sušenky, sladkosti (bonbóny), sladké tyčinky a žvýkačky, cereální tyčinky a energetické tyčinky, piškotové buchty s polevou, perníčky, pečivo s náplní, rýžové chlebičky, rýžové chlebičky v čokoládové polevě, cereálie, extrudované potravinářské výrobky z pšenice, extrudované potravinářské výrobky z kukuřice, snídaně cereálie, ovesné a kukuřičné kaše, cukrářské piškoty [pečivo], perník, sušenky, máslové sušenky, oplatky, pečivo obsahující krémy, pečivo obsahující ovoce, pudinkové dorty, trubičky (sladké pečivo), tranlivé pečivo, čokoláda, čokoládové pěny, čokoládové sladkosti, čokoládové sušenky, čokoládová poleva, čokoládová vejce, čokoládové cukrovinky, čokoládové pečivo, čokoládové dezerty, oříšky v čokoládě, cukrovinky v čokoládě, nápoje na bázi čokolády, zmrzliny s čokoládovou příchutí, cukr, přírodní sladidla, sladké polevy a náplně, výrobky z včelích produktů, zpracované obilí, škrob a produkty z nich vyrobené, pečící přípravky a droždí, marcipán, arašidové cukrovinky, pochutiny vyrobené ze sójové mouky, ovocné želé [cukrovinky], makové pečivo, koláče, cukrářské výrobky, pekařské výrobky, káva, čaj, kakao a jejich náhražky, potraviny s kakaovým základem, kakaové krémy ve formě pomazánek, led, zmrzliny, mražené jogurty a sorbety.

(730) **COOP Centrum družstvo**, U Rajské zahrady 1912/3, Praha 3, Žižkov, 13000, CZ  
**COOP MORAVA, s.r.o.**, Sukova 553/2, Brno, Brno-město, 60200, CZ

(740) Dana Lukajová, patentový zástupce, Voršilská 130/10, Praha 1, Nové Město, 11000

(210) **O-563306**  
(220) 22.04.2020  
(320) 22.04.2020  
(511) 35, 41, 42, 45  
(540)

### SAFETY ARCHITECTS

(510) (35) pomoc při provozu nebo řízení obchodního podniku, shromažďování různých výrobků ve prospěch jiných osob; (41) školení a vzdělávání osob; (42) architektonické, inženýrské služby a technické konzultace v oblasti plánování výstavby a návrhy interiérů; (45) služby v oblasti bezpečnosti práce a požární ochrany majetku a osob, vyšetřování a dohled v oblasti fyzické bezpečnosti osob a zabezpečení hmotného majetku.

(730) **Safety Architects s.r.o.**, Polní 73320, Rumburk 1, 40801, CZ

(210) **O-563314**  
(220) 22.04.2020  
(320) 22.04.2020  
(511) 3, 5, 44  
(540)

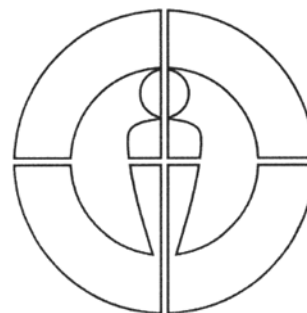

(510) (3) mýdla, kosmetika a kosmetické přípravky všeho druhu, parfumerie, výrobky voňavkářské, éterické oleje, vlasová kosmetika, pomády, barviva kosmetická, pudry, zubní pasty, šampóny; (5) farmaceutika, léčiva, potravinové doplňky, vitamínové doplňky, výživové doplňky, antibakteriální přípravky, dezinfekční přípravky, balzámy pro lékařské účely, koloidní metalické antimikrobiální přípravky pro vnitřní i vnější použití, dietetické nápoje upravené pro lékařské účely, enzymatické přípravky pro lékařské účely, enzymatické přípravky pro zvěrolékařské účely, cukrovinky s léčivými přísadami, čichací soli, přírodní koupelové soli, chemické přípravky pro farmaceutické účely, kůry pro farmaceutické účely, léčivé čaje, chemické přípravky pro určení těhotenství, vitamínové přípravky, lubrikační přípravky, hygienické přípravky a výrobky, veterinární přípravky a výrobky, potravní doplňky a dietetické přípravky, zubní přípravky a výrobky, léčivé přípravky pro podporu a regeneraci střevní mikroflóry, dietetické potraviny upravené k léčebným účelům, výživové doplňky, bylinné čaje (léčivé nápoje), antikoncepční přípravky, léčivé přípravky pro intimní hygienu, farmaceutické látky na pokožku, čisticí přípravky na pokožku pro léčebné účely, léčivé pleťové vody a mléka k péči o pokožku, přípravky pro péči o ústní dutinu, léčivé přípravky do koupele, léky pro lidskou potřebu, léčivé byliny v sušené nebo konzervované formě, léčivé svíčky, obvazový materiál, náplasti; (44) lékařské služby, služby poskytující péči o hygienu a krásu osob a zvířat, provoz zdravotnického zařízení, individuální příprava léčiva, adjustace lékových forem pro veřejnost, výdej léčiv, prostředků zdravotnické techniky, hygienických, kosmetických a ortopedických pomůcek, kontrola léčiv, poradenská činnost v oblasti léčiv a léčení osob a zvířat, lékařská praxe, služby spojené s lékařskou prevencí a péčí o hygienu a krásu osob, masérské, rekondiční a regenerační služby.

(730) **Rulc Petr Dr.**, Saská 100/32, Děčín, Děčín X-Bělá, 40502, CZ  
(740) Ing. Michal Jupa, patentový zástupce, Na Baních 1385, Praha 5 - Zbraslav, 15600

(210) **O-563322**

(220) 22.04.2020

(320) 22.04.2020

(511) 5

(540)

### Collagen +11 by Anna Brandejs

(510) (5) výživové přípravky pro léčebné a lékařské účely, výživové doplňky, doplňky stravy, léčivé přípravky na podporu růstu vlasů, vitamínové přípravky, potravinové doplňky s kosmetickými účinky, potravinové doplňky obsahující vitaminy, minerální potravinové doplňky, kolagen pro léčebné účely, potravinové doplňky obsahující enzymy, tablety na hubnutí, léčebné přípravky na hubnutí, léčivé čaje, léčivé nápoje, sladové mléčné nápoje pro lékařské účely, pastilky pro farmaceutické účely, potravinové doplňky z droždí, potravinové doplňky z lněného oleje, potravinové doplňky z pšeničných klíčků, propolisové potravinové doplňky, proteinové potravinové doplňky, přípravky na pročištění organismu, tablety na pročištění organismu, přípravky potlačující chuť k jídlu, tablety na potlačení chuti k jídlu, žvýkačky pro léčebné účely, antioxidační tablety, antioxidační přípravky, detoxikační tablety, multivitaminové přípravky, multivitaminové tablety, tablety ke zlepšení imunity, tablety s kosmetickými účinky, tablety na podporu růstu vlasů, tablety na lepší trávení, tablety pro zdravou pleť, tablety pro výživu vlasů, bílkovinný potravinový doplněk, bílkovinná potrava pro lékařské účely, bílkovinné přípravky pro lékařské účely, bylinné čaje pro léčebné účely, dietetické látky pro léčebné účely, dietetické nápoje pro léčebné účely, dietetické potraviny pro léčebné účely, tablety pro zdravé nehty, tablety na opalování, potravinové doplňky obsahující aminokyseliny, dietetická vláknina, bylinné extrakty pro detoxikaci organismu, mořský kolagen pro krásnou pleť, rybí kolagen pro krásnou pleť, lipozomální vitamín pro posílení obranyschopnosti organismu.

(730) **Medaprex, s.r.o.**, Truhlářská 1518/27, Praha 1, Nové Město, 11000, CZ

(740) Mgr. Jan Rath, Na poříčí 1070/19, Praha 1, Nové Město, 11000

(210) **O-563323**

(220) 22.04.2020

(320) 22.04.2020

(511) 5

(540)

### Detox by Anna Brandejs

(510) (5) výživové přípravky pro léčebné a lékařské účely, výživové doplňky, doplňky stravy, léčivé přípravky na podporu růstu vlasů, vitamínové přípravky, potravinové doplňky s kosmetickými účinky, potravinové doplňky obsahující vitaminy, minerální potravinové doplňky, kolagen pro léčebné účely, potravinové doplňky obsahující enzymy, tablety na hubnutí, léčebné přípravky na hubnutí, léčivé čaje, léčivé nápoje, sladové mléčné nápoje pro lékařské účely, pastilky pro farmaceutické účely, potravinové doplňky z droždí, potravinové doplňky z lněného oleje, potravinové doplňky z pšeničných klíčků, propolisové potravinové doplňky, proteinové potravinové doplňky, přípravky na pročištění organismu, tablety na pročištění organismu, přípravky potlačující chuť k jídlu, tablety na potlačení chuti k jídlu, žvýkačky pro léčebné účely, antioxidační tablety, antioxidační přípravky, detoxikační tablety, multivitaminové přípravky, multivitaminové tablety, tablety ke zlepšení imunity, tablety s kosmetickými účinky, tablety na podporu růstu vlasů, tablety na lepší trávení, tablety pro zdravou pleť, tablety pro výživu vlasů, bílkovinný potravinový doplněk, bílkovinná potrava pro lékařské účely, bílkovinné přípravky pro lékařské účely, bylinné čaje pro léčebné účely, dietetické látky pro léčebné účely, dietetické nápoje pro léčebné účely, dietetické potraviny pro léčebné účely, tablety pro zdravé nehty, tablety na opalování, potravinové doplňky obsahující aminokyseliny, dietetická vláknina, bylinné extrakty pro detoxikaci organismu, mořský kolagen pro krásnou pleť, rybí kolagen pro krásnou pleť, lipozomální vitamín pro posílení obranyschopnosti organismu.

(730) **Medaprex, s.r.o.**, Truhlářská 1518/27, Praha 1, Nové Město, 11000, CZ

(740) Mgr. Jan Rath, Na poříčí 1070/19, Praha 1, Nové Město, 11000

(210) **O-563324**

(220) 22.04.2020

(320) 22.04.2020

(511) 29, 30, 35

(540)

### LÍSKOVKA

(510) (29) jedlé oleje a tuky, másla a výrobky z nich, másla vyrobená z mletých přírodních či pražených ořechů, mandlí, arašídů a semen, kakaové maslo,

zpracované ořechy a semena; (30) čokoládové pomazánky, pomazánky z čokolády a oříšků, čokoláda, čokoládové cukrovinky, pralinky, kakaové přípravky, chutney (chuťové přísady); (35) maloobchodní a velkoobchodní prodej jedlých olejů a tuků, másel a výrobků z nich, másel vyrobených z mletých přírodních či pražených ořechů, mandlí arašídů a semen, kakaového másla, zpracovaných ořechů a semen, čokoládových pomazánek, pomazánek z čokolády a oříšků, čokolády, čokoládových cukrovinek, pralinek, kakaových přípravků, chutney.

(730) **KAKAOVNÍK s.r.o.**, Vazová 2451, Uherský Brod, 68801, CZ

(740) Jindyne s.r.o., U Statku 77, Mnichovo Hradiště, Hněvousec, 29501

(210) **O-563325**

(220) 22.04.2020

(320) 22.04.2020

(511) 5

(540)

### Beautiful Hair by Anna Brandejs

(510) (5) výživové přípravky pro léčebné a lékařské účely, výživové doplňky, doplňky stravy, léčivé přípravky na podporu růstu vlasů, vitamínové přípravky, potravinové doplňky s kosmetickými účinky, potravinové doplňky obsahující vitaminy, minerální potravinové doplňky, kolagen pro léčebné účely, potravinové doplňky obsahující enzymy, tablety na hubnutí, léčebné přípravky na hubnutí, léčivé čaje, léčivé nápoje, sladové mléčné nápoje pro lékařské účely, pastilky pro farmaceutické účely, potravinové doplňky z droždí, potravinové doplňky z lněného oleje, potravinové doplňky z pšeničných klíčků, propolisové potravinové doplňky, proteinové potravinové doplňky, přípravky na pročištění organismu, tablety na pročištění organismu, přípravky potlačující chuť k jídlu, tablety na potlačení chuti k jídlu, žvýkačky pro léčebné účely, antioxidační tablety, antioxidační přípravky, detoxikační tablety, multivitaminové přípravky, multivitaminové tablety, tablety ke zlepšení imunity, tablety s kosmetickými účinky, tablety na podporu růstu vlasů, tablety na lepší trávení, tablety pro zdravou pleť, tablety pro výživu vlasů, bílkovinný potravinový doplněk, bílkovinná potrava pro lékařské účely, bílkovinné přípravky pro lékařské účely, bylinné čaje pro léčebné účely, dietetické látky pro léčebné účely, dietetické nápoje pro léčebné účely, dietetické potraviny pro léčebné účely, tablety pro zdravé nehty, tablety na opalování, potravinové doplňky obsahující aminokyseliny, dietetická vláknina, bylinné extrakty pro detoxikaci organismu, mořský kolagen pro krásnou pleť, rybí kolagen pro krásnou pleť, lipozomální vitamín pro posílení obranyschopnosti organismu.

(730) **Medaprex, s.r.o.**, Truhlářská 1518/27, Praha 1, Nové Město, 11000, CZ

(740) Mgr. Jan Rath, Na poříčí 1070/19, Praha 1, Nové Město, 11000

(210) **O-563326**

(220) 22.04.2020

(320) 22.04.2020

(511) 5

(540)

### Immunity by Anna Brandejs

(510) (5) výživové přípravky pro léčebné a lékařské účely, výživové doplňky, doplňky stravy, léčivé přípravky na podporu růstu vlasů, vitamínové přípravky, potravinové doplňky s kosmetickými účinky, potravinové doplňky obsahující vitaminy, minerální potravinové doplňky, kolagen pro léčebné účely, potravinové doplňky obsahující enzymy, tablety na hubnutí, léčebné přípravky na hubnutí, léčivé čaje, léčivé nápoje, sladové mléčné nápoje pro lékařské účely, pastilky pro farmaceutické účely, potravinové doplňky z droždí, potravinové doplňky z lněného oleje, potravinové doplňky z pšeničných klíčků, propolisové potravinové doplňky, proteinové potravinové doplňky, přípravky na pročištění organismu, tablety na pročištění organismu, přípravky potlačující chuť k jídlu, tablety na potlačení chuti k jídlu, žvýkačky pro léčebné účely, antioxidační tablety, antioxidační přípravky, detoxikační tablety, multivitaminové přípravky, multivitaminové tablety, tablety ke zlepšení imunity, tablety s kosmetickými účinky, tablety na podporu růstu vlasů, tablety na lepší trávení, tablety pro zdravou pleť, tablety pro výživu vlasů, bílkovinný potravinový doplněk, bílkovinná potrava pro lékařské účely, bílkovinné přípravky pro lékařské účely, bylinné čaje pro léčebné účely, dietetické látky pro léčebné účely, dietetické nápoje pro léčebné účely, dietetické potraviny pro léčebné účely, tablety pro zdravé nehty, tablety na opalování, potravinové doplňky obsahující aminokyseliny, dietetická vláknina, bylinné extrakty pro detoxikaci organismu, mořský kolagen pro krásnou pleť, rybí kolagen pro krásnou pleť, lipozomální vitamín pro posílení obranyschopnosti organismu.

(730) **Medaprex, s.r.o.**, Truhlářská 1518/27, Praha 1, Nové Město, 11000, CZ  
(740) Mgr. Jan Rath, Na poříčí 1070/19, Praha 1, Nové Město, 11000

(210) **O-563327**  
(220) 22.04.2020  
(320) 22.04.2020  
(511) 7, 9, 40  
(540)



(510) (7) zařízení pro výrobu elektrické energie (strojí zařízení elektráren), generátory elektrického proudu s použitím solárních článků, čerpadla (stroje), výměníky tepla (části strojů), sestavy čerpadel a pojistných armatur pro solární - termická zařízení, elektrické generátory, zejména generátory proudu poháněné solární energií; (9) přístroje a nástroje pro vedení, přepínání, přeměnu, akumulaci, regulaci nebo řízení elektrického proudu; (40) výroba elektrické energie, pronájem zařízení pro výrobu elektřiny, jako pronájem solárních panelů, termálních solárních systémů a dalších zařízení pro výrobu elektřiny, poradenské a technické služby v oblasti výroby energie.

(591) Barevná  
(730) **Photon Energy N.V.**, Barbara Strozilaan 201, Amsterdam, NL

(210) **O-563328**  
(220) 22.04.2020  
(320) 22.04.2020  
(511) 5

(540) **Liposomal Vit. C by Anna Brandejs**

(510) (5) výživové přípravky pro léčebné a lékařské účely, výživové doplňky, doplňky stravy, léčivé přípravky na podporu růstu vlasů, vitamínové přípravky, potravinové doplňky s kosmetickými účinky, potravinové doplňky obsahující vitamíny, minerální potravinové doplňky, kolagen pro léčebné účely, potravinové doplňky obsahující enzymy, tablety na hubnutí, léčebné přípravky na hubnutí, léčivé čaje, léčivé nápoje, sladové mléčné nápoje pro lékařské účely, pastilky pro farmaceutické účely, potravinové doplňky z droždí, potravinové doplňky z lněného oleje, potravinové doplňky z pšeničných klíčků, propolisové potravinové doplňky, proteinové potravinové doplňky, přípravky na pročištění organismu, tablety na pročištění organismu, přípravky potlačující chuť k jídlu, tablety na potlačení chuti k jídlu, žvýkačky pro léčebné účely, antioxidační tablety, antioxidační přípravky, detoxikační tablety, multivitaminové přípravky, multivitaminové tablety, tablety ke zlepšení imunity, tablety s kosmetickými účinky, tablety na podporu růstu vlasů, tablety na lepší trávení, tablety pro zdravou pleť, tablety pro výživu vlasů, bílkovinný potravinový doplněk, bílkovinná potrava pro lékařské účely, bílkovinné přípravky pro lékařské účely, bylinné čaje pro léčebné účely, dietetické látky pro léčebné účely, dietetické nápoje pro léčebné účely, dietetické potraviny pro léčebné účely, tablety pro zdravé nehty, tablety na opalování, potravinové doplňky obsahující aminokyseliny, dietetická vláknina, bylinné extrakty pro detoxikaci organismu, mořský kolagen pro krásnou pleť, rybí kolagen pro krásnou pleť, lipozomální vitamín pro posílení obranyschopnosti organismu.

(730) **Medaprex, s.r.o.**, Truhlářská 1518/27, Praha 1, Nové Město, 11000, CZ  
(740) Mgr. Jan Rath, Na poříčí 1070/19, Praha 1, Nové Město, 11000

(210) **O-563330**  
(220) 22.04.2020  
(320) 22.04.2020  
(511) 29, 30, 31  
(540)



(510) (29) zeleninové a bramborové výrobky vyrobené nebo připravené extrudací nebo peletizací, jakož i jiným způsobem, pražené, sušené, solené, kořeněné, obalené a zpracované ořechy, kešu oříšky, pistácie, mandle, arašidy, kokosové ořechy (sušené), konzervované, sušené a vařené ovoce a zelenina, zázvorové výrobky jako sušené plody, arašidové máslo; (30) rýžové, kukuřičné, pšeničné nebo jiné obilninové výrobky vyrobené nebo připravené extrudací a peletací, jakož i jiným způsobem, jakož i zázvorové výrobky jako sladkosti a ovocné želé, slané a louhané pečivo, müsli tyčinky, skládající se převážně z ořechů, sušeného ovoce, upravených obilných zrn, čokoláda a výrobky z čokolády, omáčky, cukrovinky, kakaové, čokoládové, kávové náplně, krémy a polevy; (31) nezpracované ořechy, kešu oříšky, pistácie, mandle, arašidy a semínka.

(591) Barevná  
(730) **Ahold Delhaize Licensing Sárl**, Rue Jean-François Bartholoni 4-6, Ženeva, 1204, CH  
(740) LORENC IP advokátní a patentová kancelář s.r.o., Mgr. Lukáš Lorenc, Štefánikova 256/34, Praha 5, Smíchov, 15000

(210) **O-563332**  
(220) 22.04.2020  
(320) 22.04.2020  
(511) 9, 35, 41, 42  
(540)

**AcademicLex**

(510) (9) počítačový aplikační software, aplikační software, nahraný obsah (počítačové programy, data a informace), software pro správu dat a souborů a databázový software; (35) záznam a zpracování dat; (41) právnické vzdělávání; (42) software jako služba (SaaS).  
(730) **Ústav státu a práva Akademie věd ČR, v. v. i.**, Národní 117/18, Praha 1, Nové Město, 11000, CZ

(210) **O-563339**  
(220) 22.04.2020  
(320) 22.04.2020  
(511) 30  
(540)



(510) (30) káva hotová v plechovce, pražená káva, instantní pražená káva, mletá pražená káva, černá káva, rozpustná káva, instantní rozpustná káva, ledová



káva, čerstvá káva, káva s mlékem, káva espresso, kávové nápoje, nápoje na bázi kávy, kávové míchané nápoje, kávová zrna, kakaové nápoje, čokoládové nápoje, čajové nápoje, nápoje na bázi čokolády, nápoje na bázi čaje, kakaové míchané nápoje, čokoládové míchané nápoje, čajové míchané nápoje, sirupy (nepoužívané jako nápoje), cukr, med, přírodní koření (používané pro nápoje), přípravky k výrobě kávových nápojů, přípravky k výrobě kakaových nápojů, přípravky k výrobě čokoládových nápojů.

(591) Barevná

(730) **PTT Oil and Retail Business Public Company Limited**, 555/2, Ennergy Complex, Building B, 12th Floor, Viphavadee-Rangsit Road, Chatuchak Sub-District, Chatuchak District, Bangkok 10900, TH

(740) Baker & McKenzie s.r.o., advokátní kancelář, JUDr. Jiří Čermák, Klimentůvská 46/1216, Praha 1, 11002

(210) **O-563365**

(220) 23.04.2020

(320) 23.04.2020

(511) 41

(540)

### SLUNCE, SENO, JAHODY

(510) (41) muzikálové představení, divadelní představení, informace o možnostech zábavy, organizování představení, prodej míst (vstupenek), zveřejňování textů, kromě reklamních, večírky (organizování a plánování), vydávání textů, s výjimkou reklamních nebo náborových, výroba živých představení, zábava, pobavení, živá vystoupení (organizování).

(730) **Gregor Brzobohatý Ondřej**, Zborovská 715/36, Praha 5, Smíchov, 15000, CZ

(740) Mgr. Markéta Vochoska Haindlová LL.M., advokátka, Dlouhá 735/25, Praha 1, Staré Město, 11000

(210) **O-563366**

(220) 23.04.2020

(320) 23.04.2020

(511) 41

(540)

### SLUNCE, SENO A PÁR FACEK

(510) (41) muzikálové představení, divadelní představení, informace o možnostech zábavy, organizování představení, prodej míst (vstupenek), zveřejňování textů, kromě reklamních, večírky (organizování a plánování), vydávání textů, s výjimkou reklamních nebo náborových, výroba živých představení, zábava, pobavení, živá vystoupení (organizování).

(730) **Gregor Brzobohatý Ondřej**, Zborovská 715/36, Praha 5, Smíchov, 15000, CZ

(740) Mgr. Markéta Vochoska Haindlová LL.M., advokátka, Dlouhá 735/25, Praha 1, Staré Město, 11000

(210) **O-563367**

(220) 23.04.2020

(320) 23.04.2020

(511) 41

(540)

### SLUNCE, SENO

(510) (41) muzikálové představení, divadelní představení, informace o možnostech zábavy, organizování představení, prodej míst (vstupenek), zveřejňování textů, kromě reklamních, večírky (organizování a plánování), vydávání textů, s výjimkou reklamních nebo náborových, výroba živých představení, zábava, pobavení, živá vystoupení (organizování).

(730) **Gregor Brzobohatý Ondřej**, Zborovská 715/36, Praha 5, Smíchov, 15000, CZ

(740) Mgr. Markéta Vochoska Haindlová LL.M., advokátka, Dlouhá 735/25, Praha 1, Staré Město, 11000

(210) **O-563368**

(220) 23.04.2020

(320) 23.04.2020

(511) 41

(540)

### SLUNCE, SENO, EROTIKA

(510) (41) muzikálové představení, divadelní představení, informace o možnostech zábavy, organizování představení, prodej míst (vstupenek), zveřejňování textů, kromě reklamních, večírky (organizování a plánování),

vydávání textů, s výjimkou reklamních nebo náborových, výroba živých představení, zábava, pobavení, živá vystoupení (organizování).

(730) **Gregor Brzobohatý Ondřej**, Zborovská 715/36, Praha 5, Smíchov, 15000, CZ

(740) Mgr. Markéta Vochoska Haindlová LL.M., advokátka, Dlouhá 735/25, Praha 1, Staré Město, 11000

(210) **O-563382**

(220) 24.04.2020

(320) 24.04.2020

(511) 33, 41, 43

(540)

### Vinařství pod Sedlem

(510) (33) víno; (41) organizování slavnostních společenských akcí, zábavní služby ve formě organizování společenských zábavních akcí; (43) poskytování jídla a nápojů, restaurační služby, služby ochutnávky vín (zajištění nápojů), zajišťování dočasných ubytovacích prostor vybavených nábytkem, ubytovací služby na zvláštní příležitosti.

(730) **Vinařství pod Sedlem**, Horní Chobolice č. ev. 6, Liběšice, 41145, CZ

(210) **O-563383**

(220) 24.04.2020

(320) 24.04.2020

(511) 3, 41, 44

(540)



(510) (3) kosmetické výrobky určené k péči a prodloužení přírodních řas, umělé řasy, včejírky z umělých řas, lepidlo na řasy, odstraňovač lepidla na řasy, primer pro přípravu řas na prodloužení, ochranná báze na řasy, oční maska, řasenka, odličovač, glitry v rámci této třídy, kufr a box obsahující materiál k prodloužení řas; (41) školení permanentního prodloužení řas; (44) permanentní prodloužení řas.

(730) **Luňáková Veronika**, Akátová 101/19, Hradec Králové, 50009, CZ

(210) **O-563397**

(220) 24.04.2020

(320) 24.04.2020

(511) 28

(540)

### BUM BUM BURRITO

(510) (28) hrací karty.

(730) **Exploding Kittens, Inc. (a Delaware corporation)**, Beverly Blvd., 7162, Los Angeles, 90036, CA, US

(740) **KOREJZOVA LEGAL v.o.s.**, JUDr. Petra Sauvage de Brantes, Korunní 810/104, Praha 10, Vinohrady, 10100

(210) **O-563402**

(220) 24.04.2020

(320) 24.04.2020

(511) 30, 43

(540)

### Kukang Coffee

(510) (30) káva, nepražená káva, kávové kapsle naplněné, kávové nápoje s mlékem; (43) kavárny.

(730) **Příbrský František Ing.**, Šumavská 2957/25, Ústí nad Labem, 40011, CZ

(210) **O-563410**  
(220) 24.04.2020  
(320) 24.04.2020  
(511) 9, 42  
(540)

 **Solitea**

(510) (9) software; (42) služby spojené se softwarem, navrhování a vývoj počítačového softwaru, služby poskytované v souvislosti se zaváděním a používáním softwarů – tvorba, instalace, údržba a aktualizace softwaru.  
(730) **Solitea, a.s.**, Drobného 555/49, Brno, Ponava, 60200, CZ  
(740) Kania, Sedlák, Smola, s.r.o., Mendlovo náměstí 907/1a, Brno, Staré Brno, 60300

(210) **O-563452**  
(220) 28.04.2020  
(320) 28.04.2020  
(511) 8, 21, 24  
(540)



(510) (8) jídelní přístroje (nože, vidličky a lžice), přístroje postříbřené, nabírací lžice (ruční nářadí), ruční nástroje a nářadí, kuchyňské nože, rukojeti nožů; (21) nářadí pro vaření, ne elektrické, stojany na nože, kuchyňské a stolní náčiní, s výjimkou vidliček, nožů a lžic, podložky na odkládání nožů (stolování), kosmetické a toaletní potřeby, nádobí z porcelánu, nádobí, servisy (nádobí), kastroly (nádobí), soupravy kuchyňského nádobí, lopatky (stolní nádobí), keramické stolní nádobí, nádobí na pečení, poklapy na nádobí, podložky pod horké nádobí, kávové servisy (stolní nádobí), čajové servisy (stolní nádobí), stolní nádobí (jiné než nože, vidličky a lžice), malované sklo, tažené sklo, lisované sklo, opálové sklo, dekorativní barevné sklo, práškové sklo pro dekoraci, smaltované sklo, ne pro stavebnictví, sklo surové nebo opracované (s výjimkou stavebního skla), sklo (nádobí), skleněné ozdoby, skleněné zátky, skleněné hrncečky, baňky, lahve (skleněné nádoby), skleněné pekáče a pánve, skleněné mísy a misky, skleněné nádoby k domácímu použití, skleněné vázy k umístění na podlahu, skleněné karafy, kuchyňské stěrky, kuchyňské potřeby, kuchyňské chňapky, kuchyňské nádobí, kuchyňské formy, vařečky (kuchyňské náčiní), lžice na vaření (kuchyňské náčiní), nádoby pro použití v domácnosti nebo v kuchyni, kuchyňské potřeby, s výjimkou potřeb z drahých kovů, sklenice na svíčky (svícny), dekorativní předměty z porcelánu, figurky (sošky) z porcelánu, keramiky, kameniny nebo skla, spony na ubrusy, stojánky na ubrusy (stolování); (24) podložky na stůl pod sklenice, talíře (prostírání), látky, textilie, textilní filtrační materiál, ubrusy (nikoli papírové), textilní stolní ubrusy, záclony a závěsy z textilních materiálů, prostěradla, povlečení.  
(730) **SkloMax s.r.o.**, Maxov 11, Radvanec, 47301, CZ

(210) **O-563511**  
(220) 29.04.2020  
(320) 29.04.2020  
(511) 3, 5  
(540)

**DEZIGEL**

(510) (3) kosmetické přípravky, kosmetické přípravky na péči o ruce; (5) léky pro humánní medicínu, dermatologické přípravky, dezinfekční přípravky, antiseptické přípravky, biocidy, biocidní přípravky na osobní hygienu, dezinfekční přípravky na pokožku, sliznice a ústní dutinu, antiseptické přípravky na pokožku, sliznice a ústní dutinu, antibakteriální přípravky na pokožku, sliznice a ústní dutinu, čistící antibakteriální gely na ruce.

(730) **Herbacos Recordati s.r.o.**, Štrossova 239, Pardubice, Bílé Předměstí, 53003, CZ  
(740) Mgr. Ondřej Čálek, patentový zástupce, Nad Palatou 12, Praha 5, 15000

(210) **O-563512**  
(220) 29.04.2020  
(320) 29.04.2020  
(511) 3, 5  
(540)

**DERMAGEL**

(510) (3) kosmetické přípravky, kosmetické přípravky na péči o ruce; (5) léky pro humánní medicínu, dermatologické přípravky, dezinfekční přípravky, antiseptické přípravky, biocidy, biocidní přípravky na osobní hygienu, dezinfekční přípravky na pokožku, sliznice a ústní dutinu, antiseptické přípravky na pokožku, sliznice a ústní dutinu, antibakteriální přípravky na pokožku, sliznice a ústní dutinu, čistící antibakteriální gely na ruce.  
(730) **Herbacos Recordati s.r.o.**, Štrossova 239, Pardubice, Bílé Předměstí, 53003, CZ  
(740) Mgr. Ondřej Čálek, patentový zástupce, Nad Palatou 12, Praha 5, 15000

(210) **O-563536**  
(220) 30.04.2020  
(320) 30.04.2020  
(511) 9, 35, 42  
(540)

The logo for mrsøjf.cz features the text "mrsøjf.cz" in a lowercase, sans-serif font. The "ø" is stylized with a circle around it. The text is set against a purple square background.

(510) (9) počítače, počítačový hardware, počítačový software pro sdílení obrazu, audiovizuálního obsahu a dokumentů; (35) maloobchodní a velkoobchodní služby s počítači, počítačovým hardwarem a softwarem a s počítačovým softwarem pro sdílení obrazu, audiovizuálního obsahu a dokumentů, internetový obchod s počítači, počítačovým hardwarem a softwarem a s počítačovým softwarem pro sdílení obrazu, audiovizuálního obsahu a dokumentů; (42) návrhy počítačového softwaru, programování a implementace softwaru, vývoj, údržba a aktualizace softwaru, software jako služba (SAAS), programování softwaru pro internetové platformy, platforma jako služba (PAAS), platforma jako služba (PAAS) zaměřená na softwarové platformy pro přenos obrazu, audiovizuálního obsahu a zpráv.  
(591) Barevná  
(730) **OR-CZ spol. s r.o.**, Brněnská 19/20, Moravská Třebová, Předměstí, 57101, CZ  
(740) Rott, Růžička & Guttman a spol., Vyskočilova 1566, Praha 4, Michle, 14000

(210) **O-563544**  
(220) 30.04.2020  
(320) 30.04.2020  
(511) 30, 33  
(540)



(510) (30) pečivo, sušenky; (33) alkoholické nápoje.  
(730) **VÍNO HRUŠKA s.r.o.**, č. p. 143, Blatnička, 69671, CZ  
(740) Rott, Růžička & Guttman a spol., Vyskočilova 1566, Praha 4, Michle, 14000

(210) **O-563562**  
(220) 30.04.2020  
(320) 30.04.2020  
(511) 41  
(540)

### GIBU-X-GYM

(510) (41) činnost sportovní, vyučovací, výchovná, vzdělávací a zábavní, včetně pořádání specializačních doškolovacích kurzů, seminářů a soutěží (vč. sportovních), doprovodné programy, provozování pracovně diskusního a zájmového klubu, organizování doprovodných programů a školení ke sportovním, vzdělávacím, výchovným a zábavním účelům, školení k reklamním a obchodním účelům, odborné poradenství vztahující se k organizování sportovních akcí, činnost v oblasti sportovních aktivit, nakladatelská a vydavatelská činnost, vydávání elektronických publikací, obstaravatelská a zprostředkovatelská činnost se službami uvedenými v této třídě, provozování univerzity třetího věku, poskytování informací o možnostech zábavy a v oblasti sportovních a rekreačních aktivit, poskytování informací o výchově a vzdělávání, provozování sportovních a rekreačních zařízení, pořizování a půjčování fotografií, půjčování knih, novin, časopisů, organizování a řízení rozhlasových a televizních kurzů, praktické cvičení, služby klubu zdraví, poskytování on-line elektronických publikací (bez možnosti stažení), psaní textů (jiných než reklamních), zveřejňování textů jiných než reklamních, výchovný a instruktážní výcvik, zkoušení, přezkoušení, vydávání fotografií, pohlednic, plakátů, formulářů, organizování programu celoživotního vzdělávání, akademie [vzdělávání], dálkové vzdělávání, gymnastický výcvik, klubové služby [zábava nebo vzdělávání], koučink [školení], mentální koučink, měření času při sportovních akcích, pořádání a vedení osobních vzdělávacích fór, poskytování uživatelských hodnocení pro zábavní nebo sportovní účely, prázdninové tábory [zábava], profesní rekvalifikace, pronájem sportovišť, stadionů, tréninkových simulátorů, předávání know-how [odborné vzdělávání], půjčování sportovního vybavení, s výjimkou vozidel, služby osobního trenéra [kondiční trénink], služby posuzování fyzické zdatnosti pro tréninkové účely, soukromá výuka, sportovní tábory, školení prostřednictvím simulátorů, tělesná výchova, vedení kurzů kondičního cvičení, zkoušení (pedagogická činnost), poskytování vzdělávacích služeb a výuky týkajících se cvičení, tvorba výukových materiálů.

(730) **GIBU-X-GYM z.s.**, Božetěchova 2968/104, Brno, Královo Pole, 61200, CZ

(740) Advokátní kancelář Mgr. Jiřina Svojanovská, Mgr. Jiřina Svojanovská, Šilingrovo náměstí 257/3, Brno, Brno-město, 60200

(210) **O-563571**  
(220) 04.05.2020  
(320) 04.05.2020  
(511) 5, 10, 41, 44  
(540)

### C R I M E D

(510) (5) výživové doplňky, doplňky stravy; (10) ortopedické potřeby, ortopedické výrobky, ortopedické bandáže, ortézy; (41) služby v oblasti sportu a fitness, trenérské služby zaměřené na cvičení (fitness), služby osobního trenéra (fitness trénink), zdravotní a fitness trénink, fyziofitness, poradenské služby ohledně cvičení (fitness), hodiny cvičení, skupinové cvičení, vzdělávací a školící služby; (44) lékařské služby, služby zdravotní péče, rehabilitace, fyzioterapie, terapeutické služby, neurologie, ortopedie, lékařské služby v oblasti sportu, nutriční poradenství, lékařské služby v oblasti léčby chronické bolesti, masáže, zdravotní péče v oblasti terapeutických masáží, služby akupunktury, zdravotní péče v oblasti akupunktury, poradenství a konzultace v oblasti naturopatie, alternativní medicína, služby v oblasti alternativní medicíny.

(591) Barevná  
(730) **Centrum rehabilitace a integrované medicíny, a.s.**, T. G. Masaryka 971, Městec Králové, 28903, CZ  
(740) **MACEK.LEGAL**, Mgr. Daniel Macek, Haštalská 1072/6, Praha 1, Staré Město, 11000

(210) **O-563642**  
(220) 06.05.2020  
(320) 06.05.2020  
(511) 41  
(540)



(510) (41) zábavní služby, služby v oblasti živých vystoupení, pořádání zábavných show, zábavní služby poskytované vystupujícími umělci, prezentace kouzelnických vystoupení, zábava ve formě kouzelnických představení, služby v oblasti kouzelnických představení, vedení zábavných kouzelnických představení, uvádění živých vystoupení a show.

(591) Barevná  
(730) **Vanity Club, s.r.o.**, Příkop 843/4, Brno, Zábřovice, 60200, CZ  
(740) **HARBER IP s.r.o.**, Dukelských hrdinů 567/52, Praha 7, Holešovice, 17000

### Zamítnuté a částečně odmítnuté/zamítnuté přihlášky ochranných známek po zveřejnění

Zjistí-li Úřad v průběhu řízení o námitkách, že přihlašovaná ochranná známka nespĺňuje podmínky pro zápis, přihlášku zamítne. Zjistí-li, že přihlašovaná ochranná známka nespĺňuje podmínky pro zápis jen pro některé výrobky nebo služby, přihlášku odmítne/zamítne v rozsahu výrobků nebo služeb, pro které přihláška nespĺňuje podmínky zápisu. S ohledem na tuto skutečnost, obsahuje tato kapitola údaje o rozhodnutích o zamítnutí přihlášky ochranné známky v celém nebo částečném rozsahu na základě ustanovení § 26 zákona č. 441/2003 Sb.

Údaje o výsledku rozhodnutí (zamítnutí přihlášky, částečné odmítnutí/zamítnutí přihlášky) jsou uvedeny jako datum právní moci rozhodnutí/výsledek rozhodnutí.

(210) **O-538788**

(540)

**Cukrárna Tutti Frutti**

01.05.2020/NABYTÍ P.M. - ČÁSTEČNÉ ZAMÍTNUTÍ PŘIHL. PO  
ZVEŘ.

---

(210) **O-552147**

(540)

**Trenýrkovice**

15.05.2020/NABYTÍ P.M. - ČÁSTEČNÉ ZAMÍTNUTÍ PŘIHL. PO  
ZVEŘ.

---

(210) **O-538789**

(540)

**Tutti Frutti**

01.05.2020/NABYTÍ P.M. - ČÁSTEČNÉ ZAMÍTNUTÍ PŘIHL. PO  
ZVEŘ.

---

(210) **O-553918**

(540)

**SiSEL**

19.05.2020/NABYTÍ P.M. - ČÁSTEČNÉ ZAMÍTNUTÍ PŘIHL. PO  
ZVEŘ.

---

(210) **O-545137**

(540)

**TIGER1.CZ**

08.05.2020/NABYTÍ P.M. - ČÁSTEČNÉ ZAMÍTNUTÍ PŘIHL. PO  
ZVEŘ.

---

### Zamítnuté námítky týkající se ochranných známek

V průběhu řízení o námítkách může být Úřadem zjištěno, že přihlašovaná ochranná známka, která byla zveřejněna ve Věstníku, nezasahuje do zákonem chráněných starších práv třetích osob, tzv. namítajících, uvedených v ustanovení § 7 zákona č. 441/2003 Sb., a proto Úřad námítky zamítne. Údaje o rozhodnutích o zamítnutí námítek na základě ustanovení § 26 zákona č. 441/2003 Sb. jsou obsaženy v této kapitole.

(210) **O-529310**

(540)

**CANEXTREN**

28.04.2020/ NABYTÍ P.M. – ZAMÍTNUTÍ NÁMITEK

(210) **O-542366**

(540)

**POLAGRAPH**

19.05.2020/ NABYTÍ P.M. – ZAMÍTNUTÍ NÁMITEK

(210) **O-542714**

(540)



15.05.2020/ NABYTÍ P.M. – ZAMÍTNUTÍ NÁMITEK

(210) **O-545405**

(540)

**ALAWIZ**

19.05.2020/ NABYTÍ P.M. – ZAMÍTNUTÍ NÁMITEK

(210) **O-546355**

(540)



19.05.2020/ NABYTÍ P.M. – ZAMÍTNUTÍ NÁMITEK

(210) **O-550199**

(540)



15.05.2020/ NABYTÍ P.M. – ZAMÍTNUTÍ NÁMITEK

(210) **O-553813**

(540)

**POLIČAN ORIGINAL Z POLICE 1977**

19.05.2020/ NABYTÍ P.M. – ZAMÍTNUTÍ NÁMITEK

(210) **O-553816**

(540)

**POLIČAN ORIGINAL Z POLICE 1978**

19.05.2020/ NABYTÍ P.M. – ZAMÍTNUTÍ NÁMITEK

### Přehled zápisů ochranných známek bez změny ve vztahu ke zveřejněným přihláškám

Kapitola obsahuje údaje o ochranných známkách zapsaných na základě ustanovení § 28 odst. 1 zákona č. 441/2003 Sb., u kterých nedošlo ke změně údajů oproti zveřejněné přihlášce ochranné známky.

Číselný přehled (111)											
379325	379328	379330	379331	379333	379334	379336	379337	379338	379339	379340	379341
379342	379343	379344	379345	379346	379347	379348	379349	379350	379351	379352	379353
379354	379355	379356	379357	379358	379359	379360	379361	379362	379363	379364	379365
379366	379367	379368	379369	379370	379371	379372	379373	379374	379375	379376	379377
379378	379379	379380	379381	379382	379383	379384	379385	379386	379387	379388	379389
379390	379391	379392	379393	379394	379395	379396	379397	379398	379399	379400	379401
379402	379403	379404	379405	379406	379407	379408	379409	379410	379411	379412	379413
379414	379415	379416	379417	379418	379419	379420	379421	379422	379423	379424	379425
379426	379427	379428	379429	379430	379431	379432	379433	379434	379435	379436	379437
379438	379439	379440	379441	379442	379443	379444	379445	379446	379447	379448	379449
379450	379451	379452	379453	379454	379455	379456	379457	379458	379459	379460	379461
379462	379463	379464	379465	379466	379467	379468	379469	379470	379471	379472	

## Zápisy ochranných známek bez změny ve vztahu ke zveřejněným přihláškám

- (111) **379325**  
(220) 01.02.2017  
(320) 01.02.2017  
(442) 05.04.2017  
(151) 20.05.2020  
(730) **Vávrová Kateřina**, Vítězné náměstí 576/1, Praha 6, 16000, CZ  
(740) Rott, Růžička & Guttman, Patentové, známkové a advokátní kanceláře, JUDr. Vladimír Rott, patentový zástupce, Vyskočilova 1566, Praha 4, Míchle, 14000  
(210) O-537084  
(510) (3) kosmetické přípravky, hygienické potřeby pro kosmetické účely, jako mýdla, mýdla tekutá, šampóny vlasové i tělové, pěny a soli do koupelí, čisticí prostředky pro pleť, opalovací krémy, pleťové masky, balzámy na rty, krémy, zubní pasty, zubní gely, ubrousky napuštěné kosmetickými vodičkami, vata pro kosmetické účely, vatové tyčinky pro kosmetické účely, prášky, vodičky a přípravky k čištění, leštění, bělení, praní a odmašťování pro průmysl a domácnost, včetně pracích prášků a gelů, aviváží, škrobů, tekutých a sypkých písků v rámci této třídy, čističe oken a odpadů, grilů a WC, úklidové prostředky, voňavkářské výrobky, parfumerie, přípravky na parfémování nebo osvěžení vzduchu, potpourri, éterické oleje, dekorativní kosmetika jako rtěnky, umělé řasy, make-upy, laky na nehty, napuštěné papírové ubrousky na čištění; (5) bylinné čaje pro lékařské účely, léčivé byliny, bylinné gely pro lékařské účely, byliny na kouření pro lékařské účely, dámské vložky, hygienické vložky, sanitární tampóny, jakož i pásy pro vložky, pokojové osvěžovače vzduchu ve spreji, sanitární ubrousky napuštěné dezinfekčními prostředky, plenky pro jedno použití, vložky pro jednorázové plenky, trenýrky pro jedno použití; (16) papírové utěrky pro hygienické, kosmetické a čisticí účely, papírové výrobky a to podušky nebo listy k nanášení a odstranění kosmetiky, papírové výrobky a to kapesníky, ubrousky, toaletní papír, sedací podložky, ručníky, ochranné papírové přehozy, osušky, utěrky, filtry a sítká, jednorázové bryndáčky.  
(511) 3, 5, 16  
(540)



- (111) **379328**  
(220) 04.06.2018  
(320) 04.06.2018  
(442) 22.08.2018  
(151) 20.05.2020  
(730) **WW FLORA, a.s.**, Pod Kyjovem 347/14, Plzeň, Radčice, 32200, CZ  
(740) AK Svejkský, Kabelková, Šlauf a spol., Mgr. Vít Svejkský, Kamenická 2378/1, Plzeň, 30100  
(210) O-548389  
(591) Barevná  
(510) (31) výrobky zemědělské a zahradnické, rostlinná semena, sadba, sazenice, výpěstky, keře, křoví, stromy (jako rostliny), živé rostliny a přírodní květiny, rostliny sušené, květinové vazby, květinové cibule, růže (keře), travníky, větve z přírodních květin, vánoční stromky; (44) zahradnické služby, zahradnictví, služby v oblasti zahradní architektury, realizace a dodávka okrasných zahrad, květinová dekorace, realizace živé a umělé zeleně, zakládání a ošetřování travnatých ploch, zhotovování věnců, poradenství v oblasti zahradnictví.  
(511) 31, 44

(540)



- (111) **379330**  
(220) 21.12.2018  
(320) 21.12.2018  
(442) 12.02.2020  
(151) 20.05.2020  
(730) **Český atletický svaz**, Diskařská 2431/4, Praha 6, Břevnov, 16900, CZ  
(740) KŠD LEGAL advokátní kancelář s.r.o., Mgr. Ilona Kindlová, Hvězdova 1716/2b, Praha 4, 14000  
(210) O-552707  
(591) Barevná  
(510) (9) nosiče informací, obrazu a/nebo zvuku všeho druhu v rozsahu třídy 9, elektronické publikace; (14) mince, měděné žetony, medaile, sochy a plastiky ze vzácných kovů, špendlíky (bižuterie), ozdobné jehlice, dublé (výrobky pokovené drahými kovy), šperky, napodobeniny šperků, manžetové knoflíky, špendlíky do kravat, drahé kameny, odznaky z drahých kovů, klíčenky (drobné ozdobné předměty nebo přívěsky), zlato, sošky (figurky) z drahých kovů, řemínky na náramkové hodinky, medailony, trofeje potažené slitinami drahých kovů, trofeje potažené drahými kovy, výherní poháry z drahých kovů, sochy (lidské postavy) z drahých kovů, přezky na hodinkové řemínky, sochy z drahých kovů a jejich slitin, sochy a figurky vyrobené z drahých kovů či kamenů nebo jejich napodobenin nebo potažené drahými kovy nebo jejich napodobeninami, klenoty, bižuterie, drahokamy, hodinářské potřeby a chronometrické přístroje, ozdobné kroužky a náramky (bižuterie), odznaky s týmy a hráči (bižuterie), dětské klíčenky (ozdoby na klíčenky), medailony a odznaky na oděvy z drahých kovů, ozdobné řetízky na klíče, medailony vyrobené ze vzácných kovů; (16) nosiče informací všeho druhu v rozsahu třídy 16, jako vzdělávací knihy a příručky, prospekty, brožury, školící a vzdělávací publikace, tiskoviny, učební a vyučovací pomůcky (s výjimkou přístrojů), odborná a informační publikace a texty na papírových nosičích, propagační a upomínkové předměty z papíru, lepenky a plastu, plastické obaly (nezařazené do jiných tříd), knihy, časopisy a noviny (periodické a neperiodické edice), nálepky (jako kancelářské potřeby), katalogy, formuláře, dopisy, pohlednice, štítky, karty, průkazy, tištěné autorizace, omalovánky a kreslicí knihy, diáře, magazíny, noviny, knihy a časopisy, včetně těch, které souvisejí se sportovci nebo sportovními akcemi, záložky do knih, výsledkové listiny, programy pro události, festivalová alba, alba na fotografie, podpisové knihy, brožury, fotografie sportovců pro sběratele, samolepky na nárazníky, samolepky, alba, alba se samolepkami, plakáty, fotografie, papírové tašky, pozvánky, blahopřání, dárkový balicí papír, etikety (kromě etiket z textilu), papírenské zboží, papír do psacích strojů, papír na kopírování, obálky (papírníkové výrobky), trhací bloky, desky na dokumenty, psací potřeby, pera plnicí, tužky, propisky, kuličková pera, soupravy kuličkových per a tužek, značkovače, značkovače, inkousty na razítkovací podušky, litografie, umělecké litografie, malby (obrazy) zarámované nebo nezarámované, sady barev, barvy a pastelky, listy a vstupenky, komiksové knihy, kalendáře, pohlednice, papírové prapory, transparenty z papíru nebo lepenky, kreditní karty nekódované, telefonní karty nekódované, karty do bankomatu nekódované, karty pro cestování a na přehlídky a akce nekódované; (18) batohy, hole turistické, chlebníky (sáčky), sportovní tašky, deštníky, brašny pro volný čas, tašky cestovní, tašky školní (aktovky), kabelky, pouzdra na vizitky, aktovky (kožené zboží), plážové tašky, obaly na oděvy (cestovní), kufry, aktovky, příruční tašky, visačky na kufry, popruhy pro zavazadla, aktovky (kožené zboží), neceséry (prázdné), toaletní taštičky, klíčenky (kožené výrobky), peněženky (na papírové peníze), kožená pouzdra na průkazy totožnosti; (21) lahve, lahve na pití pro sport; (25) oděvy, obuv, kloboučnické zboží; (28) hry, hračky, potřeby pro sport a gymnastiku, které nejsou uvedeny v jiných třídách; (35) propagační činnost, reklama, obchodní administrativa, kancelářské práce, obchodní činnost (služby poradenství), obchodní management pro sportovce, obchodní nebo

podnikatelské informace, obchodní nebo podnikatelský průzkum, organizování výstav (komerčních nebo reklamních, poskytování obchodních informací prostřednictvím webových stránek, poskytování on-line tržního prostoru pro nakupující a prodávající výrobků a služeb, předvádění pro reklamní účely a podporu prodeje, reklama (propagace), šíření, příprava a publikování reklamních nebo inzertních materiálů; (41) služby osobního trenéra, provozování, pronájem sportovních zařízení, půjčování sportovního nářadí, organizování a pořádání akcí tělovýchovných, sportovních, kulturních, výchovných, odborných, osvětových a společenských, individuální výuka (vzdělávání), vzdělávání, zábava, pobavení, sportovní a kulturní aktivity, vzdělávací kurzy vztahující se ke sportovním akcím, poskytování sportovních a rekreačních zařízení, organizování, organizace soutěží, závodů a udílení cen, pronájem sportovních hřišť, půjčování a pronájem sportovních zařízení, služby sportovních táborů a rekreačních zařízení (zábavné služby), tvorba, vydávání a publikování textů, s výjimkou reklamních textů, publikování a vydávání knih a průvodců, jakož i elektronických publikací (bez možnosti stažení), organizování a vedení představení, konferencí, kongresů, seminářů a výstav pro výchovné a vzdělávací účely, rezervace prostor pro sportovní události, sportovní, tělovýchovné a zábavní aktivity, školicí a vzdělávací činnosti, sportovní výuka, lektorská činnost, trenéřská činnost, půjčování sportovního vybavení, provoz sportovních zařízení, fitness služby, zábava, provozování loterií a soutěží, služby v oboru sázení a her, pohostinské služby (sport, zábava), pohostinské služby, jmenovitě recepční služby pro zákazníky (zábavní služby), včetně poskytování vstupenek na sportovní nebo zábavní akce, zábavní služby týkající se sportovních akcí, sportovní a kulturní aktivity, organizování akcí a sportovních a kulturních aktivit, organizování sportovních soutěží, organizování akcí v oboru zimních sportů, provozování sportovních zařízení, služby týkající se rezervace vstupenek a informací o zábavních, sportovních a kulturních akcích, služby v oblasti interaktivní zábavy, on-line sázkové a herní služby na internetu nebo jakékoli bezdrátové elektronické komunikační síti, poskytování služeb vztahujících se k tombolám (zábava), informace v oblasti zábavy (včetně v oblasti sportu), poskytované on-line z počítačové databáze nebo prostřednictvím internetu nebo na jakékoli bezdrátové elektronické komunikační síti, vydávání knih, vydávání elektronických knih a časopisů on-line, audio a video nahrávací služby, organizování rekreačních akcí, sportovní školy, pořádání sportovních závodů, poskytování zařízení pro volnočasové aktivity se zaměřením na sport, animace veřejných sportovních akcí, vedení hodin (kurzů, osobního tréninku) v rámci služby fitness centra, přípravky (provozování sportovních zařízení zaměřených na přípravu začínajících sportovců), organizování a animace sportovních soutěží, měření času na sportovních akcích, instruktážní kurzy vztahující se ke sportu, poskytování sportovních informací vztahujících se ke statistickým informacím, provozování sportovních zařízení, příprava, organizování a vedení seminářů, kolokvií, soutěží, kulturních a sportovních akcí, organizování kulturních a sportovních výstav, služby prázdninových táborů (zábava), služby sportovních táborů (zábava), organizování sportovních soutěží, rezervace kulturních, sportovních a vzdělávacích akcí, pronájem stadiónů, výroba rozhlasových a televizních programů, služby týkající se volného času, rezervace míst na zábavné akce, konzultace a informace se zaměřením na otázky organizování a koordinace sportovních akcí a oslav; (45) udělování licencí k duševnímu vlastnictví, správa autorských práv na filmy a video a obrazové a zvukové záznamy a také na interaktivní kompaktní disky, DVD, minidisky, CD-ROM, softwarové balíčky a počítačové hry, udělování licencí na vysílání televizních programů, arbitrážní služby u tumajových soutěží a sportovních akcí.

(511) 9, 14, 16, 18, 21, 25, 28, 35, 41, 45  
(540)

**POHYBOVÁ  
GRAMOTNOST**  
S ČESKÝM ATLETICKÝM SVAZEM

(111) **379331**  
(220) 09.01.2019  
(320) 09.01.2019  
(442) 12.02.2020  
(151) 20.05.2020  
(730) **CZ Unity Corporation s.r.o.**, Heinemannova 2695/4, Praha 6, 16000, CZ  
(210) O-552891

(510) (29) šlehačka, mléčné výrobky a nápoje, jogurtové dezerty, zavařeniny a džemy; (30) káva, čaj, kávové nápoje, zmrzlina, čokoláda, horké nápoje na bázi kávy a čaje, cukrářské výrobky, dorty, cukrovinkové ozdoby na dort, dezerty, zákusky, cukroví a cukrovinky, hotové dezerty, sušenky, koláče s náplní, jemné pečivo, minidezerty, restaurační moučníky, zmrzlinové nápoje, palačinky; (32) pivo, minerální vody a limonády včetně domácích limonád, šumivé nápoje a jiné nápoje nealkoholické nápoje a šťávy ovocné; (33) alkoholické nápoje s výjimkou pív, koktejly, kávové nápoje s alkoholem; (35) objednávkové služby (objednávky dortů, zákusků, cukroví, vánočního a velikonočního pečiva), prodej jídel, dezertů, snídaní a zmrzlinových pohárů, prodej dortů, cukroví a zákusků, vánočního a velikonočního pečiva; (43) rezervace míst v restauraci.  
(511) 29, 30, 32, 33, 35, 43  
(540)



(111) **379333**  
(220) 15.03.2019  
(320) 15.03.2019  
(442) 12.02.2020  
(151) 20.05.2020  
(730) **SMO a.s.**, Zlínská 172, Otrokovice, Kvítkovice, 76502, CZ  
(210) O-554560  
(591) Barevná  
(510) (4) pohonné hmoty, pohonné hmoty do motorů, pohonné hmoty v kapalném stavu; (12) dopravní podvozky, vozidla a dopravní prostředky, dopravní prostředky pozemní, stavební vozidla k dopravním účelům; (35) reklamní služby v oblasti dopravního průmyslu, konzultační a poradenské služby a pomoc v oblasti reklamní, marketingové a propagační činnosti, mediální zastoupení, maloobchodní prodej vozidel, autobazar, prodej kvasného lihu, konzumního lihu a lihovin, služby v oblasti administrativní správy a služby organizačně hospodářské povahy, zprostředkování obchodních záležitostí, obchodní poradenství; (36) realitní činnost, správa a údržba nemovitostí; (37) provádění stavebních prací, oprav a přestaveb nemovitostí, montáž rekonstrukce a opravy ve stavebnictví, demolice, realizace inženýrských sítí, opravy motorových vozidel, dohled nad stavebními pracemi, stavební práce na montovaných domech, dozor (řízení) nad stavebními pracemi, podzemní stavební práce vztahující se ke kanalizaci, k potrubí, se k elektroinstalaci, k instalatérství, k rozvodům vody, k rozvodům plynu, k výstavbě základů, ke kladení kabelů, ke kladení drenážních trubek, pronájem nástrojů, strojů, zařízení a vybavení pro stavebnictví, demolice, úklid a údržbu, stavebnictví, dobývání přírodních zdrojů, poradenství pro renovaci nemovitostí, autoservisy [doplňování paliva a údržba], služby tankování paliva pro pozemní vozidla, opravy a údržba vozidel, stavitelství, developerské služby (stavebnictví), poradenské služby ve stavebnictví, informace v oblasti stavebnictví, konzultace v oblasti stavitelství a stavebnictví, silniční stavby, mazání silničních vozidel, pronájem silničních strojů, opravy pracovních strojů a ostatních dopravních prostředků, zámečnictví (opravy), důlní těžba, hornictví; klempířství a oprava karosérií, výroba kovových konstrukcí a kovodělných výrobků, přípravné a dokončovací práce, specializované stavební činnosti, montáž, opravy, revize a zkoušky elektronických zařízení; (39) silniční doprava, silniční nákladní doprava, dopravní služby, zprostředkování dopravních služeb, pronájem dopravních prostředků, najímání dopravních vozidel, potrubní doprava, provozování vodovodů a kanalizací, rozvod vody; (40) nakládání s nebezpečnými odpady, služby nakládání s odpady (recyklace), úprava vody; (42) znalecké posudky ve stavebnictví, projekce staveb, projektová činnost, projektování inženýrských sítí, projektování pozemkových úprav, konstruktérské práce ve stavebnictví a strojírenství; (43) hotelové a ubytovací služby, restaurační a pohostinská činnost, služby v oblasti hotelového cateringu, hotelové rezervační služby poskytované prostřednictvím internetu, poskytování rezervace pokojů a hotelové rezervační služby, rezervace ubytování, dočasné ubytování.  
(511) 4, 12, 35, 36, 37, 39, 40, 42, 43



(540)



- (111) **379334**  
(220) 08.04.2019  
(320) 08.04.2019  
(442) 12.02.2020  
(151) 20.05.2020  
(730) **PrePay s.r.o.**, Dělnická 213/12, Praha 7, Holešovice, 17000, CZ  
(740) MÜLLER & SKALICKÝ advokátní kancelář s.r.o., Mgr. Matěj Skalický, Krkonošská 1512/11, Praha 2, Vinohrady, 12000  
(210) O-555114  
(510) (35) administrativní zpracování objednávek, aktualizace reklamních materiálů, aktualizace a údržba dat v počítačových databázích, fakturace, obchodní informace, obchodní informace a rady pro spotřebitele ve výběru produktů a služeb, online inzerce v počítačové síti, reklama, profesionální obchodní poradenství, prezentace výrobků v komunikačních médiích pro účely maloobchodu, marketing, sběr údajů do počítačových databází, sestavování katalogů informací pro obchodní či reklamní účely, sestavování statistik, vyhotovování hospodářských prognóz, pronájem reklamních ploch, průzkum trhu, systematizace údajů do počítačových databází, styky s veřejností, vedení počítačové evidence, vyhledávání údajů v počítačových souborech pro jiné osoby.  
(511) 35  
(540)

**PŘEDPLATIT.CZ**

- (111) **379336**  
(220) 25.07.2019  
(320) 25.07.2019  
(442) 12.02.2020  
(151) 20.05.2020  
(730) **Replast Group a.s.**, Ke Karlovu 1099/21, Plzeň, Skvrňany, 30100, CZ  
(740) POLÁČEK a kol. patentoprávní a známková kancelář, Ing. Jiří Poláček, patentový zástupce, Dominikánská 6, Plzeň, 30112  
(210) O-557380  
(591) Barevná  
(510) (1) plastické hmoty jako surovina, disperze plastických hmot; (6) kovové formy k výrobě výrobků z plastických hmot a z pryže, dopravní značky kovové (s výjimkou světelných a mechanických); (9) dopravní značení světelné a/nebo mechanické a jeho součásti; (17) umělé hmoty jako polotovary, vycpávky a podložky z plastických hmot k ochraně zboží při dopravě, plastické hmoty v rolích, blocích, tyčích a trubkách; (19) fólie a desky z umělých hmot ke značení cest; (20) výrobky z plastických hmot a z pryže neobsažené v jiných třídách, a to palety a přepravy; (27) podlahové krytiny včetně podložek pod ně; (35) obchodní poradenství, vedení účetnictví, služby účetních poradců, pomoc při řízení obchodní činnosti, obchodní administrativa, kancelářské práce; (36) poskytování konzultací v oblasti pojištění a zajišťování služeb, zprostředkování pojišťovacích a zajišťovacích služeb (záruky, kauce, ručení) v oblasti dopravy, zastupování v celním řízení; (37) dozor nad stavbami, informace o stavbách, jejich opravách a změnách, pozemní stavitelství včetně přípravných a dokončovacích prací, stavební opravy a úpravy, kladení podlahových krytin, úprava povrchů sportovišť, závodíšť a podobných ploch, odstraňování staveb; (39) automobilová doprava, zprostředkování dopravy; (40) nakládání s odpady (zpracování, recyklace a likvidace), montáž a demontáž materiálů na objednávku, poradenství v odpadovém hospodářství; (42) inženýrské práce - expertizy.  
(511) 1, 6, 9, 17, 19, 20, 27, 35, 36, 37, 39, 40, 42

(540)

**Replast**

- (111) **379337**  
(220) 25.07.2019  
(320) 25.07.2019  
(442) 12.02.2020  
(151) 20.05.2020  
(730) **Replast Group a.s.**, Ke Karlovu 1099/21, Plzeň, Skvrňany, 30100, CZ  
(740) POLÁČEK a kol. patentoprávní a známková kancelář, Ing. Jiří Poláček, patentový zástupce, Dominikánská 6, Plzeň, 30112  
(210) O-557382  
(510) (1) plastické hmoty jako suroviny, disperze plastických hmot; (6) obecné kovy v surovém a polozpracovaném stavu a jejich slitiny, kovové neelektrické kabely a dráty, kovový stavební materiál, kovové formy k výrobě výrobků z plastických hmot a z pryže, dopravní značky kovové (s výjimkou světelných a mechanických); (17) umělé hmoty jako polotovary, vycpávky a podložky z plastických hmot k ochraně zboží při dopravě, plastické hmoty v rolích, blocích, tyčích a trubkách; (19) fólie a desky z umělých hmot ke značení cest; (20) výrobky z plastických hmot a z pryže neobsažené v jiných třídách, a to palety a přepravy; (27) podlahové krytiny včetně podložek pod ně; (37) dozor nad stavbami, informace o stavbách, jejich opravách a změnách, pozemní stavitelství včetně přípravných a dokončovacích prací, stavební opravy a úpravy, kladení podlahových krytin, úprava povrchů sportovišť, závodíšť a podobných ploch, odstraňování staveb, montáž a demontáž zděných a kovových staveb; (39) automobilová doprava, zprostředkování dopravy; (40) nakládání s odpady (zpracování, recyklace a likvidace), zpracování kovového odpadu a jeho třídění, poradenství v odpadovém hospodářství; (42) inženýrské práce - expertizy.  
(511) 1, 6, 17, 19, 20, 27, 37, 39, 40, 42  
(540)

**Recyklo**

- (111) **379338**  
(220) 16.08.2019  
(320) 16.08.2019  
(442) 12.02.2020  
(151) 20.05.2020  
(730) **MARTUCCI, s.r.o.**, Lovčická 322, Praha 9, Klánovice, 19014, CZ  
(210) O-557842  
(591) Barevná  
(510) (29) maso, ryby, drůbež a zvěřina, masové výtahy, konzervované, mražené, sušené a vařené ovoce a zelenina, želé, džemy, kompoty, vejce, mléko a mléčné výrobky, jedlé oleje a tuky, rostlinné oleje, olivové oleje; (30) káva, čaj, kakao a kávové náhražky, rýže, tapioka a ságo, mouka a obilninové přípravky, chléb, pečivo a cukrovinky, zmrzlina, cukr, med, melasa, droždí, prášky do těsta, sůl, hořčice, ocet, nálevy (k ochucení), koření, led pro osvěžení, těstoviny, omáčky (konzervované), omáčky (chuťové přísady); (32) piva, minerální vody, šumivé nápoje a jiné nápoje nealkoholické, nápoje a šťávy ovocné, sirupy a jiné přípravky k zhotovení nápojů; (33) alkoholické nápoje (s výjimkou pív); (43) služby zajišťující stravování a nápoje, dočasné ubytování, restaurace, cateringové služby, služby v oblasti přípravy a poskytování polévek, jídel, nápojů, kávy, čajů, zmrzliny, pokrmových specialit a lahůdek všech druhů, včetně výrobků studené i teplé kuchyně, nápojů a moučníků, poskytování gastronomické služby, fastfood, stravovací služby, pořádání hostin, rautů a gastronomických akcí, provoz restaurace, pekařství (poskytování jídel), kavárny, cukrárny a bary v rámci této třídy, zprostředkovatelské služby v oblasti stravování, zajišťování potravin a nápojů v rámci služeb stravování.  
(511) 29, 30, 32, 33, 43

(540)



- (111) **379339**  
(220) 21.08.2019  
(320) 21.08.2019  
(442) 12.02.2020  
(151) 20.05.2020  
(730) **Institut Cirkulární Ekonomiky, z.ú.**, Cejl 37/62, Brno, Zábřovice, 60200, CZ  
(740) KROUPAHELÁN advokátní kancelář, s.r.o., Mgr. Pavel Kroupa, Dominikánské náměstí 656/2, Brno, Brno-město, 60200  
(210) O-557940  
(510) (35) obchodní průzkum, průzkum trhu, zprostředkování stáží; (41) informace o vzdělávání, pořádání a vedení konferencí, pořádání a vedení seminářů, pořádání a vedení workshopů (školení), praktický výcvik, předávání know-how (odborné vzdělávání), vzdělávací služby; (42) poradenství v oblasti úspor energie, poskytování vědeckých informací a poradenství v oblasti uhlíkové kompenzace, výzkum v oblasti ochrany životního prostředí, poskytování vědeckých informací a poradenství v oblasti cirkulární ekonomiky.  
(511) 35, 41, 42  
(540)

### Institut Cirkulární Ekonomiky

- (111) **379340**  
(220) 01.09.2019  
(320) 01.09.2019  
(442) 12.02.2020  
(151) 20.05.2020  
(730) **Orbis Pictures film, s.r.o.**, Vršovická 808/30, Praha 10, Vršovice, 10100, CZ  
(210) O-558190  
(591) Barevná  
(510) (35) reklama, propagace, řízení obchodní činnosti, obchodní administrativa, kancelářské práce, shromažďování různých výrobků ve prospěch jiných osob (vyjma přepravy těchto výrobků), aby si zákazníci mohli tyto výrobky pohodlně prohlédnout a koupit prostřednictvím maloobchodů, velkoobchodů, prostřednictvím prodejních automatů, objednávkových katalogů nebo elektronických médií, prostřednictvím internetových stránek nebo teleshoppingových programů, služby spočívající v záznamu, přepisu, vytváření, sestavování nebo systematizaci písemných sdělení a záznamů, sběr matematických či statistických údajů, služby reklamních agentur, distribuce prospektů přímo nebo poštou, distribuce vzorků, merchandising; (38) telekomunikace, služby umožňující jedné osobě mluvit s jinou osobou, služby zajišťující přenos vzkazů od jedné osoby ke druhé a umožňující ústní či vizuální komunikaci jedné osoby s jinou (rozhlas a televize), šíření rozhlasových a televizních programů; (39) doprava, balení a skladování zboží, organizování cest; (41) vzdělávání, školení, zábava, sportovní a kulturní činnosti, všechny formy vzdělávání osob nebo drezúry zvířat, služby, jejichž základním cílem je zábava, pobavení nebo rekreace osob, předvádění vizuálního umění nebo literatury veřejnosti pro kulturní či vzdělávací účely.  
(511) 35, 38, 39, 41

(540)



- (111) **379341**  
(220) 01.09.2019  
(320) 01.09.2019  
(442) 12.02.2020  
(151) 20.05.2020  
(730) **Orbis Pictures film, s.r.o.**, Vršovická 808/30, Praha 10, Vršovice, 10100, CZ  
(210) O-558191  
(591) Barevná  
(510) (35) reklama, propagace, řízení obchodní činnosti, obchodní administrativa, kancelářské práce, shromažďování různých výrobků ve prospěch jiných osob (vyjma přepravy těchto výrobků), aby si zákazníci mohli tyto výrobky pohodlně prohlédnout a koupit prostřednictvím maloobchodů, velkoobchodů, prostřednictvím prodejních automatů, objednávkových katalogů nebo elektronických médií, prostřednictvím internetových stránek nebo teleshoppingových programů, služby spočívající v záznamu, přepisu, vytváření, sestavování nebo systematizaci písemných sdělení a záznamů, sběr matematických či statistických údajů, služby reklamních agentur, distribuce prospektů přímo nebo poštou, distribuce vzorků, merchandising; (38) telekomunikace, služby umožňující jedné osobě mluvit s jinou osobou, služby zajišťující přenos vzkazů od jedné osoby ke druhé a umožňující ústní či vizuální komunikaci jedné osoby s jinou (rozhlas a televize), šíření rozhlasových a televizních programů; (39) doprava, balení a skladování zboží, organizování cest; (41) vzdělávání, školení, zábava, sportovní a kulturní činnosti, všechny formy vzdělávání osob nebo drezúry zvířat, služby, jejichž základním cílem je zábava, pobavení nebo rekreace osob, předvádění vizuálního umění nebo literatury veřejnosti pro kulturní či vzdělávací účely.  
(511) 35, 38, 39, 41  
(540)



- (111) **379342**  
(220) 01.09.2019  
(320) 01.09.2019  
(442) 12.02.2020  
(151) 20.05.2020  
(730) **Orbis Pictures film, s.r.o.**, Vršovická 808/30, Praha 10, Vršovice, 10100, CZ  
(210) O-558192  
(591) Barevná  
(510) (35) reklama, propagace, řízení obchodní činnosti, obchodní administrativa, kancelářské práce, shromažďování různých výrobků ve prospěch jiných osob (vyjma přepravy těchto výrobků), aby si zákazníci mohli tyto výrobky pohodlně prohlédnout a koupit prostřednictvím maloobchodů, velkoobchodů, prostřednictvím prodejních automatů, objednávkových

katalogů nebo elektronických médií, prostřednictvím internetových stránek nebo teleshoppingových programů, služby spočívající v záznamu, přepisu, vytváření, sestavování nebo systematizaci písemných sdělení a záznamů, sběr matematických či statistických údajů, služby reklamních agentur, distribuce prospektů přímo nebo poštou, distribuce vzorků, merchandising; (38) telekomunikace, služby umožňující jedné osobě mluvit s jinou osobou, služby zajišťující přenos vzkazů od jedné osoby ke druhé a umožňující ústní či vizuální komunikaci jedné osoby s jinou (rozhlas a televize), šíření rozhlasových a televizních programů; (39) doprava, balení a skladování zboží, organizování cest; (41) vzdělávání, školení, zábava, sportovní a kulturní činnosti, všechny formy vzdělávání osob nebo drezúry zvířat, služby, jejichž základním cílem je zábava, pobavení nebo rekreace osob, předvádění vizuálního umění nebo literatury veřejnosti pro kulturní či vzdělávací účely.

(511) 35, 38, 39, 41  
(540)

## OHEŇ NELŽE!

(111) **379343**

(220) 03.09.2019

(320) 03.09.2019

(442) 12.02.2020

(151) 20.05.2020

(730) **DataSeek s.r.o.**, Rybářská 2310/45, České Budějovice, České Budějovice 3, 37010, CZ

(740) Jihočeská univerzita v Českých Budějovicích, Branišovská 1645/31a, České Budějovice, České Budějovice 2, 37005

(210) O-558222

(591) Barevná

(510) (35) reklamní, propagační a inzertní činnost a služby, elektronická inzerce, on-line inzerce, výstavy pro obchodní, reklamní a propagační účely, poskytování obchodních informací, zpracování obchodních informací a dat, záznam, přepis, vypracování, vyhledávání, kompilace, systematizace dat a informací, analýza dat a informací, využívání a kompilace matematických a statistických údajů, poskytování statistických informací, kopírovací práce, aranžování výstavních ploch (výloh), zpracování textů, přepisy a překlady dat, rozmnožování propagačního materiálu, administrativní práce spadající do této třídy, systematizace informací do počítačových databází, styky s veřejností, průzkum trhu a veřejného mínění, provádění odhadů, ocenění spadajících do třídy 35; (41) výchovná, vzdělávací a zábavní činnost, pořádání kongresů a jiných vzdělávacích akcí, včetně lektorské činnosti, informace o výchově a vzdělávání, realizace akreditovaných studijních programů všech tří stupňů studia - bakalářského, magisterského a doktorského a programů celoživotního vzdělávání, dálkové, distanční a kombinované studium, vydavatelská a nakladatelská činnost, včetně vydávání tiskovin prostřednictvím počítačových sítí, vydávání odborných periodik, monografií, odborných referátů, skript, pořizování videozáznamů, fotografií, sportovní akce, poradenství v oblasti uvedených služeb třídy 41; (42) expertní, vědecké, výzkumné, vývojové a technologické služby a s nimi spojený výzkum a návrhy, služby spojené s vyhledáváním a vyhodnocováním technických a vědeckých informací, výzkum, vývoj, tvorba a poskytování software, poradenství v oblasti hardware a software, výzkum a vývoj v oblasti přírodních věd a technických věd, provádění rešeršů vědeckých a technických, vypracování technických zpráv, oponentní, konzultační a odborná poradenská činnost v rámci této třídy, vypracování odborných analýz, tvorba počítačových dat a počítačových databází.

(511) 35, 41, 42

(540)



(111) **379344**

(220) 05.09.2019

(320) 05.09.2019

(442) 12.02.2020

(151) 20.05.2020

(730) **Canopy Growth Corporation**, 1 Hershey Drive, Smiths Falls, Ontario, K7A 0A8, CA

(740) PATENTSERVIS Praha a.s., Na Podkovce 281/10, Praha 4, Podolí, 14700

(210) O-558290

(510) (35) rozvoj, řízení a provozování podnikání ve zdravotnictví, veterinární oblasti, v oblasti léčivé marihuany, v oblasti konopí a špičkových (high-tech) technologií, poradenství a informace týkající se řízení obchodní činnosti, dohled nad řízením podniku, služby obchodního plánování, prodej obchodních informací, zpráv a komentářů v oblasti sociálních otázek, populární kultury, zdraví, politiky a zpráv, konzultační a poradenské služby v oblasti prodeje léčebné marihuany, marihuany a konopí, marketing, a to přímá marketingová reklama zboží a služeb pro druhé, marketingové služby v oblasti zajišťování distribuce výrobků druhých a digitální marketing zboží a služeb pro druhé; (36) finanční investice do společností v oblasti zdravotnictví, veterinární oblasti, v oblasti léčivé marihuany, v oblasti konopí a špičkových (high-tech) technologií, rozdělování dividend, zisků, kapitálových výnosů, hotovosti a cenných papírů z podnikání ve zdravotnictví, v oblasti léčivé marihuany, v oblasti konopí a špičkových (high-tech) technologií, a to kapitálových investic, finanční poradenství, finanční sponzorství, investování peněžních prostředků; (41) vzdělávací služby a služby pro vzdělávání pacientů (audio, vizuální a tištěné materiály), semináře, workshopy, kurzy a školení, to vše v oblasti léčebné marihuany a konopí, vzdělávací předváděcí akce v oblasti pěstování rostlin, workshopy a semináře v oblasti zahradnictví, poskytování webové stránky poskytující vzdělávací informace v oblasti lékařské marihuany a konopí, vzdělávací a školící služby týkající se prodeje a výběru lékařského konopí a výrobků z konopí pro lékařské použití, poskytování lékařského vzdělání v oboru lékařského konopí a výrobků z konopí pro lékařské použití, poskytování vzdělávací webové stránky představující hodnocení, recenze a doporučení týkající se marihuany a lékařských produktů z marihuany, indikací a účinků jednotlivých kmenů konopí, výhod lékařské marihuany a produktů z konopí pro lékařské použití, poskytování vzdělávací webové stránky představující výzkum v oblasti lékařské marihuany a výrobků z konopí pro lékařské účely, vzdělávací a školící služby vztahující se ke konopí ve veterinární oblasti a v oblasti péče o zvířata, vše výše uvedené jako vzdělávací služby, pořádání a vedení workshopů (školení), konferencí, kongresů, fór a seminářů, organizování kulturních nebo vzdělávacích výstav, praktický výcvik v oblasti lékařské marihuany a konopí; (42) vědecký výzkum, výzkum a vývoj v oblasti lékařské marihuany a konopí, klinické testy (provádění), hodnocení kvality konopí, provozování webové stránky poskytující informace o výhodách léčivé marihuany a konopí, provozu a výzkumu týkajícího se léčivé marihuany a konopí, provozování webové stránky poskytující informace představující hodnocení, recenze a doporučení týkající se léčivých produktů z marihuany pro komerční účely, zveřejnění uživateli, provozování webové stránky poskytující informace v oblasti léčivé marihuany a týkající se indikací a účinků konkrétního kmene konopí, vše v rámci této třídy; (44) konzultační služby v oblasti léčebného použití marihuany, konopí a jejich derivátů, alternativní lékařské služby, zdravotní poradenství, zahradnictví, rostlinné školky.

(511) 35, 36, 41, 42, 44

(540)

## CANOPY GROWTH

(111) **379345**

(220) 06.09.2019

(320) 06.09.2019

(442) 12.02.2020

(151) 20.05.2020

(730) **Replast Group a.s.**, Ke Karlovu 1099/21, Plzeň, Skvrňany, 30100, CZ

(740) POLÁČEK & kol., Patentprávní a známková kancelář, Ing. Jiří Poláček, Dominikánská 6, Plzeň, 30112

(210) O-558312

(591) Barevná

(510) (1) plastické hmoty jako suroviny, disperze plastických hmot; (6) obecné kovy v surovém a polozpracovaném stavu a jejich slitiny, kovové neelektrické kabely a dráty, kovový stavební materiál, kovové formy k výrobě výrobků z plastických hmot a z pryže, dopravní značky kovové (s výjimkou světelných a mechanických); (17) umělé hmoty jako polotovary, vycpávky a podložky z plastických hmot k ochraně zboží při dopravě, plastické hmoty v rolích, blocích, tyčích a trubkách; (19) fólie a desky z umělých hmot ke značení cest; (27) podlahové krytiny včetně podložek pod ně; (37) dozor nad stavbami, informace o stavbách, jejich opravách a změnách, pozemní stavitelství včetně přípravných a dokončovacích prací,

stavební opravy a úpravy, kladení podlahových krytin, úprava povrchů sportovišť, závodních a podobných ploch, odstraňování staveb, montáž a demontáž zděných a kovových staveb; (39) automobilová doprava, zprostředkování dopravy; (40) nakládání s odpady (zpracování, recyklace a likvidace), zpracování kovového odpadu a jeho třídění, poradenství v odpadovém hospodářství; (42) inženýrské práce - expertizy.

(511) 1, 6, 17, 19, 27, 37, 39, 40, 42  
(540)

**Recyklo**

(111) **379346**  
(220) 10.09.2019  
(320) 10.09.2019  
(442) 12.02.2020  
(151) 20.05.2020  
(730) **Pivovary Koruny české s.r.o.**, Pod Zámkem 625/8, Břeclav, 69002, CZ  
(740) Ing. Zdeněk Kučera, Dlouhá 207 (P.O.Box 92), Slušovice, 76315  
(210) O-558414

(510) (16) papír, lepenka, kartonážní výrobky (obaly), časopisy, tiskoviny, periodika, knihy, knihařské výrobky, fotografie, pohlednice, papírnické zboží, papírové pivní tácky, lepidla pro domácnost nebo pro kancelářské účely, potřeby pro umělce, štetce, psací stroje, kancelářské potřeby (kromě nábytku), učební a školní potřeby a pomůcky (s výjimkou přístrojů), tiskařské typy, štočky, obalové materiály z papíru a plastických hmot spadající do této třídy; (18) kůže, imitace kůže, kůže ze zvířat, kožená galanterie, brašnářské výrobky, kabely, brašny, tašky, batohy, kabelky, kožená pouzdra na vizitky a klíče, obaly z kůže (dárkové balení piva, nápojového skla a příslušenství), kufrů a zavazadla jako nákupní tašky, cestovní tašky, školní aktovky, školní batohy, doplňky z kůže a jejich imitací, a to řemínky a šňůry, deštníky, slunečníky a hole, biče, sedla a jiné sedlářské výrobky; (21) kuchyňské náčiní a nádoby, jídelní servery, servírovací soupravy, talíře, výrobky pro stolování – vše z nerez oceli, porcelánu, varného skla, keramiky a plastu (kromě příborů), výrobky ze skla, porcelánu a keramiky pro kuchyni, interiéry a stolování v restauracích a jídelnách spadající do této třídy; (25) oděvy, pánské, dámské, dětské a kojenecké oděvní zboží a oděvy, plavky, pyžama, noční košile, spodní prádlo, erotické prádlo, oděvy pro profesionální i rekreační sport a volný čas, obuv, sportovní obuv, rukavice, šály, pokrývky hlavy, opasky, oděvy z kůže; (32) pivo, lehká piva a ležáky, nealkoholické pivo, ochucená piva, nealkoholické nápoje, vody minerální a šumivé, sirupy a jiné přípravky k přípravě nápojů, džusy, šťávy ovocné a nápoje z ovocných šťáv nealkoholických (nezkvašených), šumivé ovocné nápoje (lihuprosté), šumivé nápoje s ovocnou šťávou; (33) alkoholické nápoje (s výjimkou piva), víno, lihoviny; (41) organizování, pořádání a zprostředkování kulturních, zábavných, společenských, sportovních, výchovných a vzdělávacích akcí včetně organizování vzdělávání ve formě kurzů, školení, přednášek, konferencí a sympozií, pořádání nekomerčních výstav, přehlídek a veletrhů, organizování rekreačních akcí a pobytů (sport a zábava), zajišťování vstupenek, vydavatelská a nakladatelská činnost; (43) hostinská činnost, služby přechodného ubytování, hotelové služby, penziony, restaurace, bary, kavárny, vinárny, cukrárny, bufety, jídelny, samoobslužné restaurace, hromadné stravování, rychlé občerstvení, kiosky s rychlým občerstvením, poskytování občerstvení, stravování.

(511) 16, 18, 21, 25, 32, 33, 41, 43  
(540)

**PRAŽSKÝ GROŠ**

(111) **379347**  
(220) 15.10.2019  
(320) 15.10.2019  
(442) 12.02.2020  
(151) 20.05.2020  
(730) **GRISBL, s.r.o.**, Starobrněnská 33/16, Brno, 60200, CZ  
(210) O-558546

(510) (5) potravinové doplňky (přípravky pro zvláštní výživu), zařazené do třídy 5, jako dietní a dietetické přípravky, dietní potraviny, bílkovinné a vitamínové přípravky a potraviny, proteinové koncentráty jako výživné přísady k potravinám, dietetické přípravky pro denní doplnění stravy, vše určeno pro lékařské účely; (29) potravinové přípravky, ne pro lékařské účely

(zařazené ve třídě 29) a obsahující látky živočišného původu, a to proteinové výrobky a přípravky pro lidskou potřebu, přípravky zvláštní výživy pro sportovce a osoby s vysokým energetickým výdajem, výživné přípravky pro denní doplnění stravy, tuky, jedlé oleje, mléko, mléčné výrobky, jogurty, sýry, polévky, vývary, bujóny, sušené ovoce; (35) zprostředkovatelská činnost v obchodu s výše uvedenými výrobky ve třídách 5 a 29 a službami, jako export-import, marketing, propagace, reklama, inzerce všemi druhy médií.

(511) 5, 29, 35  
(540)

**KETODISKONT**

(111) **379348**  
(220) 30.09.2019  
(320) 30.09.2019  
(442) 12.02.2020  
(151) 20.05.2020  
(730) **KLÁT s.r.o.**, Robousy 154, Jičín, 50601, CZ  
(210) O-558793  
(591) Barevná

(510) (33) medovina a jiné alkoholické nápoje obohacené včelími produkty (s výjimkou pív); (35) maloobchodní a stánkový prodej medoviny a alkoholických nápojů obohacených včelími produkty (s výjimkou pív), reklama a reklamní činnost prostřednictvím všech druhů médií; (41) organizování a pořádání výstav ke vzdělávacím a kulturním účelům a ochutnávek medoviny, alkoholických nápojů obohacených včelími produkty (s výjimkou pív) nebo včelích produktů (vzdělávací služby), organizování a pořádání společenských a kulturních akcí a prezentací v oblasti včelařství pro vzdělávací a zábavné účely.

(511) 33, 35, 41  
(540)



(111) **379349**  
(220) 30.09.2019  
(320) 30.09.2019  
(442) 12.02.2020  
(151) 20.05.2020  
(730) **KLÁT s.r.o.**, Robousy 154, Jičín, 50601, CZ  
(210) O-558794  
(591) Barevná

(510) (33) medovina a jiné alkoholické nápoje obohacené včelími produkty (s výjimkou pív); (35) maloobchodní a stánkový prodej medoviny a alkoholických nápojů obohacených včelími produkty (s výjimkou pív), reklama a reklamní činnost prostřednictvím všech druhů médií; (41) organizování a pořádání výstav ke vzdělávacím a kulturním účelům a ochutnávek medoviny, alkoholických nápojů obohacených včelími produkty (s výjimkou pív) nebo včelích produktů (vzdělávací služby), organizování a pořádání společenských a kulturních akcí a prezentací v oblasti včelařství pro vzdělávací a zábavné účely.

(511) 33, 35, 41  
(540)



(111) **379350**  
(220) 30.09.2019  
(320) 30.09.2019  
(442) 12.02.2020

(151) 20.05.2020  
(730) **Residence 4U s.r.o.**, Plzeňská 157/98, Praha 5, Košíře, 15000, CZ  
(740) Advokátní kancelář Šimberský, Mgr. Jindřich Šimberský, advokát, Hořejší nábřeží 786/21, Praha 5, Smíchov, 15000

(210) O-558808

(510) (35) reklamní, marketingové a propagační služby, pomoc v obchodní a podnikatelské činnosti, management a administrativní služby, modelingová agentura (služby pro reklamní účely nebo podporu prodeje), reklamní služby v oblasti nemovitostí, inzerce komerčních nebo obytných nemovitostí, poskytování informací o řízení obchodní činnosti, poradenství a informace v oblasti řízení obchodní činnosti, informace nebo zprávy zaměřené na obchodní činnost a marketing, konzultační a poradenské služby a pomoc v oblasti reklamní, marketingové a propagační činnosti; (36) služby nemovitostní (realitní služby), agentury zprostředkující pronájmy (byty), asistence při koupi nemovitosti, kanceláře realitní, konzultace o nemovitostech, konzultace při koupi nemovitostí, makléřské služby v oblasti nemovitostí, management nemovitostí, poradenské služby v oblasti vlastnictví nemovitostí, poskytování ubytovacích služeb (pronájem a nájem), poskytování trvalého ubytování (pronájem a nájem), pronájem nemovitostí a majetku, sjednávání pronájmu bytů, služby realitní kanceláře pro prodej a pronájem budov, služby realitní kanceláře v oblasti rezidenčních nemovitostí, služby realitní kanceláře, služby realitních kanceláří v oblasti komerčních nemovitostí, služby realitních kanceláří vztahující se k nákupu a prodeji budov, služby spojené s nabýváním nemovitostí, služby spojené se správou nemovitostí, služby správy nemovitostí týkající se obytných budov, služby správy nemovitostí týkající se kancelářských prostor, služby týkající se koupě pozemků, služby v oblasti pronájmu nemovitostí, služby v oblasti nemovitostí, služby ubytovací kanceláře (byty), služby v oblasti správy nemovitostí a majetku, správa budov, správa bytového domu, agenturní služby pro pronájem nemovitostí, agentury nebo zprostředkovatelské firmy pro leasing nebo pronájem pozemků, nájem budov, pronájem a nájem nemovitostí, pronájem bytových jednotek, pronájem bytů, ateliérů a pokojů, pronájem domů, sjednávání nájemních smluv a smluv o pronájmu nemovitostí, správa nemovitostí, management investic do nemovitostí, investice do nemovitostí, správa nemovitostí spojená s transakcemi nemovitostí, vyhledávání obytných nemovitostí, zprostředkování nájmu (pouze nemovitostí), sjednávání smluv pro pronájem obchodních nemovitostí, financování nemovitostí, financování rozvoje nemovitostí, získávání nemovitostí pro druhé, plánování investic do nemovitostí, poskytování informací týkajících se nemovitostí, služby týkající se odstoupení od pronájmu nemovitostí, konzultační služby o investicích v oblasti nemovitostí, pomoc při koupi nemovitostí a finančních podílů v nich, výběr a získávání nemovitostí (v zájmu třetích osob), ubytovací agentury (nemovitosti); (37) čištění, opravy a údržba, a to čištění budov (fasád, vnějších povrchů a ploch), čištění budov (interiérů), úklid interiérů budov, čištění oken, malování a natírání interiérů a exteriérů, údržba a opravy budov, údržba nemovitostí, stavba nemovitostí, stavba obytných nemovitostí, stavba komerčních nemovitostí, údržba a opravy částí budov, údržba a opravy vybavení budov, opravy a údržba obytných budov, opravy a údržba kancelářských budov, údržba a opravy součástí a příslušenství budov; (39) poradenská činnost v oblasti cestovního ruchu, služby cestovních agentur a rezervační služby; (41) fotografování, překladatelské služby, překladatelské a tlumočnické služby, průvodcovské služby; (42) návrhářství, grafický design, architektonický design, design nábytku, obalový design, umělecký design, navrhování kuchyní (design), plánování (design) kanceláří, design průmyslových výrobků, komerční umělecký design, módní návrhářství, oděvní návrhářství.

(511) 35, 36, 37, 39, 41, 42

(540)

**Residence 4U**

(111) **379351**

(220) 01.10.2019

(320) 01.10.2019

(442) 12.02.2020

(151) 20.05.2020

(730) **Kotková Lenka Mgr.**, Trojská 160/77, Praha 8, Troja, 18200, CZ

(210) O-558841

(510) (25) obuv, oděvy, pokrývky hlavy; (35) reklamní, marketingové a propagační služby, reklama, marketing, pomoc v obchodní a podnikatelské činnosti, management a administrativní služby, obchodní služby s výše uvedenými výrobky ve tř. 25, informace pro spotřebitele, obchodní analýzy, průzkum trhu a obchodní informační služby; (41) překladatelské a tlumočnické služby, služby v oblasti vzdělávání, zábavy a sportu, výchova,

vzdělávání, zábava a sportovní činnost, vydavatelská činnost a zpravodajství.

(511) 25, 35, 41

(540)

**EXPLOZE**

(111) **379352**

(220) 03.10.2019

(320) 03.10.2019

(442) 12.02.2020

(151) 20.05.2020

(730) **Pečivárna Lipt.Hrádok, s.r.o.**, Liptovská Porúbka 347, Liptovský Hrádok, SK

(740) Macek and Partners, Mgr. Jiří Macek, Sázavská 751/16, Praha 2, Vinohrady, 12000

(210) O-558881

(510) (5) cukrovinářské a pečivářské výrobky s posilujícím účinkem (pro lékařské použití), cukrovinářské a pečivářské výrobky pro diabetiky a celiakiky (pro lékařské použití), raw výrobky, paleo výrobky, proteinové výrobky a výrobky bez laktózy (pro lékařské použití); (30) trvanlivé a polotrvanlivé pečivo, jemné pečivo, jemné pečivářské výrobky, oplatky, oplatky s náplní, oplatky obvodově máčené, polomáčené a celomáčené oplatky, sušenky, keksy, biskvity, perníky, cereální tyčinky, cereální tyčinky s vysokým obsahem proteinů, mušlí, ovesné potraviny, arašídové cukrovinky, mandlové cukrovinky, plněné koláče, cukrářské výrobky, cukrovinky, čokoláda, bonbony, pralinky, obilné chuťovky, rýžové chuťovky, suchary, trubičky, dortíky, zákusky, koláče, moučné potraviny, čokoládové pěny, pěnové zákusky, jedlý papír, jedlý rýžový papír, slané pečivo (krekry), ovocné želé, čokoládové pomazánky, čokoládově - oříškové pomazánky, cukrovinky na zdobení vánočních stromků, fondán, cukrářské polevy, výše uvedené výrobky ve třídě 30 tohoto seznamu se sníženým obsahem tuku, cukru a bez laktózy, celozrné raw, paleo; (35) maloobchodní a velkoobchodní služby s výrobky výše uvedenými ve třídách 5 a 30 tohoto seznamu, zprostředkování obchodu s výrobky výše uvedenými ve třídách 5 a 30 tohoto seznamu.

(511) 5, 30, 35

(540)

**1000  
KLÍČKOV**

(111) **379353**

(220) 07.10.2019

(320) 07.10.2019

(442) 12.02.2020

(151) 20.05.2020

(730) **Prášek Radim Ing.**, Neslovická 342, Tetčice, 66417, CZ

(740) KLM GROUP SE, Ing. Michal Kruntorád, Argentinská 286/38, Praha 7, Holešovice, 17000

(210) O-558948

(591) Barevná

(510) (31) krmivo pro prasata; (35) maloobchod a velkoobchod s výše uvedenými výrobky ve tř. 31; (36) služby nemovitostní (realitní služby).

(511) 31, 35, 36

(540)



- (111) **379354**  
(220) 09.10.2019  
(320) 16.04.2019  
(442) 12.02.2020  
(151) 20.05.2020  
(730) **Reign Beverage Company LLC**, 1547 N. Knowles Ave., Los Angeles, 90063, CA, US  
(740) Bird & Bird s.r.o. advokátní kancelář, Mgr. Vojtěch Chloupek, advokát, Na příkopě 583/15, Praha 1, Staré Město, 11000  
(210) O-559044  
(510) (32) fitness nápoje.  
(511) 32  
(540)

**REIGN**

- (111) **379355**  
(220) 22.10.2019  
(320) 22.10.2019  
(442) 12.02.2020  
(151) 20.05.2020  
(730) **Kočkova Stanislava**, Nerudova 240/33, Praha 1, Malá Strana, 11800, CZ  
(740) Rott, Růžička & Guttman a spol., Vyskočilova 1566, Praha 4, Michle, 14000  
(210) O-559317  
(510) (16) knihy, časopisy, brožury, katalogy, komiksy, fotografie, papírenské zboží, obrázkové karty, grafické reprodukcce, tiskoviny všeho druhu, a to periodické a neperiodické publikace, noviny, barevné reprodukcce, kalendáře, reklamní a propagační materiály spadající do této třídy, učebnice, učební texty a papírové instruktážní a výukové materiály, kancelářské potřeby s výjimkou nábytku.  
(511) 16  
(540)

**Astrokoučink**

- (111) **379356**  
(220) 24.10.2019  
(320) 24.10.2019  
(442) 12.02.2020  
(151) 20.05.2020  
(730) **Krejčí Zuzana**, U Nesypky 2763/2A, Praha 5, Smíchov, 15000, CZ  
(740) HAVEL & PARTNERS s.r.o., Mgr. Ivan Rámeš, advokát, Na Florenci 2116/15, Praha 1, Nové Město, 11000  
(210) O-559371  
(510) (3) kosmetické přípravky, parfumerie, přípravky pro osobní hygienu, vonné oleje, mýdla a gely, parfém, toaletní voda, kolínská voda, dámské sprejové deodoranty, tělové deodoranty (voňavkářské výrobky), éterické oleje, toaletní mýdla, toaletní mléka, krémy (kosmetické), tělová mléka, sprchová mléka, denní pleťová mléka, čistící mléka, květové vody, vlasové vody, tělové vody, pleťové kosmetické masky, masti (neléčivé), kosmetické pudry, kosmetické prostředky pro péči na obličej, sprchové gely a sprchové soli nikoli k lékařským účelům, koupelové gely, koupelové soli, kosmetické přípravky pro minimalizaci vrásek k použití na obličej, kosmetické ochranné přípravky na rty, krémy na rty, balzámy na rty (neléčivé), ochranné přípravky proti slunci pro kosmetické účely, ochranné přípravky na opalování, opalovací kosmetické přípravky, přípravky pro opalování pro kosmetické použití, kosmetické přípravky pro zeštíhlení, depilační přípravky, kosmetické ošetřující vlasové přípravky, přípravky pro péči o vlasy, líčidla, přípravky na odličování, přípravky na holení, přípravky po holení, zubní pasty, ústní vody neléčivé, vlhčené kosmetické ubrousky, zkrášlující kosmetika; (4) svíčky, čajové svíčky, parfémované svíčky, sady svíček, plovoucí svíčky, včelí vosk na výrobu svíček, vonné svíčky; (5) farmaceutické přípravky a přírodní léčiva, farmaceutické výrobky pro veterinární účely, hygienické výrobky pro léčebné účely, dietní doplňky k léčebnému použití, ústní vody s léčivými účinky, léčivé přípravky a látky, léčivé přípravky k ošetření pleti, léčivé přípravky pro péči o rty, léčivé přípravky na ošetření pokožky hlavy, potravní doplňky a dietické přípravky pro lidskou potřebu a pro zvířata, náplasti, obvazové materiály, léčivé bylinky, bylinné přípravky pro léčebné účely, bylinné směsi k léčebnému použití, přípravky pro intimní hygienu žen, léčivé přípravky do koupele, vitamínové přípravky k péči o pleť a vlasy, přípravky na čištění krve pro účely detoxikace, bylinné detoxifikační přípravky, výtažky z léčivých bylin, bylinné čaje (léčivé nápoje), náplasti s léčivými účinky; (16) papír, lepenka, plakáty, alba, karty, knihy, noviny, prospekty, brožury, kalendáře, obálky,

sáčky (obálky, váčky) z papíru nebo plastických hmot na balení, tiskárenské výrobky, potřeby pro knižní vazby, fotografie, dárkové papírenské zboží, lepidla pro papírenství nebo domácnost, dekorační a umělecké materiály a potřeby, malířské štětce, psací stroje, kancelářské potřeby kromě nábytku, vyučovací pomůcky a potřeby, plastové obalové folie, tiskařské typy, štočky; (35) služby on-line maloobchodních prodejen v oblasti kosmetiky a kosmetických výrobků, maloobchodní služby zásilkového prodeje zaměřené na kosmetické přípravky, velkoobchodní objednávkové služby týkající se parfumerie, přípravků pro osobní hygienu, svíček, farmaceutických přípravků, hygienických přípravků, toaletních potřeb, bylinných přípravků, potravních doplňků a vitamínů, dietetických a dietních přípravků, výživových doplňků a zkrášlovacích přípravků, propagační činnost, reklama, šíření reklamních materiálů, podpora prodeje, psaní reklamních textů pro reklamní a propagační účely, on-line reklama v počítačové síti, výstavy pro obchodní nebo průmyslové účely, obchodní administrativa, pomoc při řízení obchodní činnosti, obchodní management a podnikové poradenství, obchodní informace a průzkumy, služby vztahů s veřejností (public relations); (41) vyučování, vzdělávání, zábava, sportovní a kulturní aktivity, poradenství týkající se tréninku pro udržování fyzické kondice, poskytování instruktáží a vybavení v oblasti tělesného cvičení, publikování a vydávání knih a časopisů, vydávání textů, vydávání elektronických knih a časopisů online, elektronické publikování (DTP), organizování a vedení seminářů, organizování kulturních nebo vzdělávacích výstav, výroba zvukových a obrazových záznamů na zvukových a obrazových nosičích, výroba audiovizuálních nahrávek, služby týkající se volného času, pořádání vzdělávacích nebo zábavních soutěží, služby v oblasti vzdělávání, zábavy a sportu; (44) služby péče o hygienu a krásu, masáže, salóny krásy, terapeutické služby, lázeňské služby, služby poskytování saun, kosmetické ošetřování, zdravotnické služby, kadeřnické salóny, lékařské informace, kosmetické poradenství, odborné poradenství se zaměřením na zdraví, poskytování informací o potravinových doplncích a výživě.

- (511) 3, 4, 5, 16, 35, 41, 44  
(540)



- (111) **379357**  
(220) 24.10.2019  
(320) 24.10.2019  
(442) 12.02.2020  
(151) 20.05.2020  
(730) **MRM stavební servis, s.r.o.**, Za zámečkem 746/3, Praha 5, Jinonice, 15800, CZ  
(740) arptatent, advokátní kancelář s.r.o., Mgr. Tomáš Bejček advokát, Dukelských hrdinů 976/12, Praha 7, Holešovice, 17000  
(210) O-559386  
(510) (37) stavebnictví, stavební dozor, zprostředkování stavebních prací, opravné stavební práce, rekonstrukce interiérů budov, realizace inženýrských staveb, služby dekorativní malby interiérů domácností, provádění dekorativních povrchů štukem, zednické služby, malířské práce, malba a nátěr interiérů, instalatérské služby a údržba a opravy v této oblasti, truhlářské práce (opravy), zemní práce, zámečnictví (opravy), výškové práce na budovách, montáž nábytku na míru, strukturování povrchů stěn, štukování, sádrování, omítkářské práce, aplikace omítky na budovy, opravy fasád, obnova fasád, výstavba závěsných fasád, instalace skleněných stavebních konstrukcí, instalace a opravy protihlukových konstrukcí, instalace a opravy mobilních stěn, instalace a opravy skleněných stěn, dekorace budov; (40) zakázková výroba nábytku, montáž výrobků pro třetí osoby, truhlářství (výroba na zakázku); (42) projektování staveb, rozpočtování staveb, stavební návrhy, navrhování malířských technik, navrhování dekorativních povrchů, navrhování interiérů, poradenství v oblasti interiérového designu, architektonické služby, architektonické poradenství, architektonický design interiérových dekorací, architektonický design exteriérových dekorací, služby interiérové architektury, stavební

design, design nábytku, návrh exteriérů budov, navrhování interiérových dekorací pro obchody, navrhování protihlukových úprav v interiéru.

(511) 37, 40, 42  
(540)



(111) **379358**  
(220) 24.10.2019  
(320) 24.10.2019  
(442) 12.02.2020  
(151) 20.05.2020  
(730) **Fincollect SE**, Londýnská 730/59, Praha 2, Vinohrady, 12000, CZ  
(740) Mgr. Martin Volejník, advokátní kancelář, Mgr. Martin Volejník, Fügnerovo náměstí 1808/3, Praha 2, Nové Město, 12000  
(210) O-559394  
(591) Barevná  
(510) (36) dluhové poradenství, služby agentury vymáhající pohledávky.  
(511) 36  
(540)



(111) **379359**  
(220) 25.10.2019  
(320) 25.10.2019  
(442) 12.02.2020  
(151) 20.05.2020  
(730) **yourchance, o.p.s.**, Washingtonova 1567/25, Praha 1, Nové Město, 11000, CZ  
(210) O-559422  
(510) (9) nahraný obsah (počítačové programy, data a informace); (41) organizování soutěží (vzdělávacích nebo zábavních), služby v oblasti vzdělávání, zábavy a sportu.  
(511) 9, 41  
(540)

### Rozpočti si to

(111) **379360**  
(220) 27.10.2019  
(320) 27.10.2019  
(442) 12.02.2020  
(151) 20.05.2020  
(730) **Pavelková Lucie Mgr., Pavelková, Lomená 1987/2, Cheb, 35002, CZ**  
(210) O-559435  
(591) Barevná  
(510) (25) podprsenky, korzety (spodní prádlo), dámské plavky.  
(511) 25  
(540)



(111) **379361**  
(220) 28.10.2019  
(320) 28.10.2019  
(442) 12.02.2020  
(151) 20.05.2020  
(730) **Yunnan Tobacco International Co., Ltd**, No.345, Panjing Street, Panlong District, Kunming City, Yunnan Province, CN

(740) zaeRkováno s.r.o., Vršovická 478/51, Praha 10, Vršovice, 10100  
(210) O-559437

(510) (11) topné články, topné panely, rekuperační výměníky, topná zařízení na pevná, kapalná nebo plynná paliva, zapalovače, zařízení na chlazení tabáku, zařízení na pražení tabáku, horkovzdušná zařízení, elektrická topná tělesa, výparníky; (34) tabák k ručnímu balení, zapalovače pro kuřáky, zápalky, tabák, elektronické cigarety, kapalné roztoky do elektronických cigaret, tabákové příchutě, jiné než éterické oleje, cigarety, špičky na cigarety, cigaretové filtry.

(511) 11, 34  
(540)



(111) **379362**  
(220) 29.10.2019  
(320) 29.10.2019  
(442) 12.02.2020  
(151) 20.05.2020  
(730) **REJ s.r.o.**, ČSLA 542, Planá nad Lužnicí, 39111, CZ  
(740) JUDr. Pavla Tloušťová, MBA, Ph.D., advokátka, MBA Pavla Tloušťová Ph.D., Raichlova 2610/11, Praha 5, Stodůlky, 15500  
(210) O-559456

(510) (5) vitamínové přípravky, minerální vody pro léčebné účely, dietetické nápoje upravené pro lékařské účely, doplňky potravy pro lékařské účely, potraviny dietní přizpůsobené pro lékařské účely, potravinové doplňky ne pro lékařské účely obsahující látky živočišného původu, potravinové doplňky ne pro lékařské účely obsahující látky rostlinného původu; (29) mléko, mléčné výrobky, mléčné nápoje s vysokým obsahem mléka, kefir, protein pro lidskou potřebu, syrovátka, tofu, želatina, kumys (mléčný nápoj), jedlé oleje; (30) cukrovinky, pastilky (cukrovinky), mentolové cukroví, čaj, glukóza pro výživu, žvýkací guma ne pro lékařské účely, mšlí, příchutě do potravin (s výjimkou esencí a éterických olejů); (32) nealkoholické nápoje, přípravky nebo příchutě na výrobu nápojů, koncentráty a sirupy k výrobě nápojů, ovocné nebo zeleninové šťávy a džusy a sirupy, nealkoholické nápoje obohacené vitamíny nebo minerály, iontové a energetické nápoje nealkoholické, proteinové nealkoholické nápoje, dietní nápoje, želatinové nápoje, tablety a prášky na přípravu šumivých nealkoholických nápojů, ovocné nebo zeleninové nealkoholické nápoje, nealkoholické nápoje s příchutí ovoce a zeleniny, minerální vody, pramenité vody, sodová voda, voda, šumivé nealkoholické nápoje, míchané nápoje nealkoholické, rajčatová šťáva jako nápoj, aperitivy nealkoholické, vše v rámci této třídy; (35) reklama, propagace.

(511) 5, 29, 30, 32, 35  
(540)

### Rejfcinci

(111) **379363**  
(220) 29.10.2019  
(320) 29.10.2019  
(442) 12.02.2020  
(151) 20.05.2020  
(730) **REJ s.r.o.**, ČSLA 542, Planá nad Lužnicí, 39111, CZ  
(740) JUDr. Pavla Tloušťová, MBA, Ph.D., advokátka, MBA Pavla Tloušťová Ph.D., Raichlova 2610/11, Praha 5, Stodůlky, 15500  
(210) O-559457

(510) (5) vitamínové přípravky, minerální vody pro léčebné účely, dietetické nápoje upravené pro lékařské účely, doplňky potravy pro lékařské účely, potraviny dietní přizpůsobené pro lékařské účely, potravinové doplňky ne pro lékařské účely obsahující látky živočišného původu, potravinové doplňky ne pro lékařské účely obsahující látky rostlinného původu; (29) mléko, mléčné výrobky, mléčné nápoje s vysokým obsahem mléka, kefir, protein pro lidskou potřebu, syrovátka, tofu, želatina, kumys (mléčný nápoj), jedlé oleje; (30) cukrovinky, pastilky (cukrovinky), mentolové cukroví, čaj, glukóza pro výživu, žvýkací guma ne pro lékařské účely, mšlí, příchutě do potravin (s výjimkou esencí a éterických olejů); (32)

nealkoholické nápoje, přípravky nebo příchutě na výrobu nápojů, koncentráty a sirupy k výrobě nápojů, ovocné nebo zeleninové šťávy a džusy a sirupy, nealkoholické nápoje obohacené vitamíny nebo minerály, iontové a energetické nápoje nealkoholické, proteinové nealkoholické nápoje, dietní nápoje, želatinové nápoje, tablety a prášky na přípravu šumivých nealkoholických nápojů, ovocné nebo zeleninové nealkoholické nápoje, nealkoholické nápoje s příchutí ovoce a zeleniny, minerální vody, pramenité vody, sodová voda, voda, šumivé nealkoholické nápoje, míchané nápoje nealkoholické, rajčatová šťáva jako nápoj, aperitivy nealkoholické, vše v rámci této třídy; (35) reklama, propagace.

(511) 5, 29, 30, 32, 35  
(540)

**REJ  
fINGi**

(111) **379364**  
(220) 30.10.2019  
(320) 30.10.2019  
(442) 12.02.2020  
(151) 20.05.2020  
(730) **CK Experitour s.r.o.**, Petýrkova 1991/26, Praha 4, Chodov, 14800, CZ  
(210) O-559471  
(510) (39) cestovní kancelář a rezervační služby, organizování a realizace zájezdů, organizování poznávacích zájezdů a exkurzí, pořádání a organizování zájezdů, rezervace poznávacích výletů prostřednictvím cestovních kanceláří, služby v oblasti cestovního ruchu, služby cestovní kanceláře, jmenovitě organizování dopravy; (43) cestovní kanceláře zajišťující ubytování, služby cestovních kanceláří v oblasti rezervace ubytování.  
(511) 39, 43  
(540)

**EXPERITOUR**

(111) **379365**  
(220) 01.11.2019  
(320) 01.11.2019  
(442) 12.02.2020  
(151) 20.05.2020  
(730) **Nový Marek**, Krašovská 1730/18, Plzeň, Bolevec, 32300, CZ  
(740) Mgr. PETR ŽIŽKA, advokátní kancelář, Mgr. Petr Žižka, advokát, Sedláčkova 209/16, Plzeň, Vnitřní Město, 30100  
(210) O-559542  
(510) (25) golfové kalhoty, golfové čepice, golfové sukně, golfové šortky, obuv pro golf, golfové oděvy, kromě rukavic, trička, trička s potiskem, trička bez rukávů, sportovní trička odvádějící vlhkost, trička [s krátkým rukávem], sportovní trička s krátkým rukávem, čepice, baseballové čepice, čepice s kšiltlem, čepice se štítkem, sportovní čepice a klobouky, sportovní mikiny s kapucí, mikiny, oděvy, obuv, pokrývky hlavy; (28) golfové vaky, obaly golfových holí, výrobky na hraní golfu, zařízení na trénování golfu, tvarované obaly golfových holí, tašky na golfové odpalovací podložky, golfové rukavice, golfové vaky na kolečkách nebo bez koleček, golfové praporky [sportovní potřeby], golfové podložky, golfové míče, golfové hole puttery (sportovní vybavení), golfové bagy na kolečkách nebo bez koleček; (41) výuka golfu, výcvik golfových dovedností, organizování golfových turnajů, organizace golfových soutěží, služby v oblasti vzdělávání, zábavy a sportu.  
(511) 25, 28, 41

(540)

**DDKK**

(111) **379366**  
(220) 01.11.2019  
(320) 01.11.2019  
(442) 12.02.2020  
(151) 20.05.2020  
(730) **PRAGUE REST GROUP, s.r.o.**, Na příkopě 859/22, Praha 1, Nové Město, 11000, CZ  
(740) AK Jan Bárta s.r.o., advokátní kancelář, JUDr. Jan Bárta, advokát, Kaprova 42/14, Praha 1, Staré Město, 11000  
(210) O-559570  
(510) (41) zábava, pobavení, organizování zábavy, uvádění hudebních představení, uvádění živých zábavních akcí, informace o možnostech zábavy, rezervace míst na zábavné akce; (43) restaurace, restaurační a barové služby, gastronomické služby, firemní akce (poskytování jídel a nápojů), podávání jídel a nápojů hostům v restauracích, podávání alkoholických nápojů, pohostinství (služby), pořádání basketů, pořádání svatebních recepcí (potraviny a nápoje), poskytování informací vztahujících se k přípravě jídel a nápojů, příprava jídel, služby týkající se přípravy jídel a nápojů, restaurace s odnosem jídel s sebou, rezervace míst v restauraci, služby vináren, služby ochutnávky vín (zajištění nápojů), zásobování (catering), služby dodávání jídel k okamžité spotřebě, delikatesy (restaurace), bary, bistra (služby), bufety, kavárny (služby), klubové služby (poskytování jídla a nápojů).  
(511) 41, 43  
(540)

**GILDA**

(111) **379367**  
(220) 01.11.2019  
(320) 01.11.2019  
(442) 12.02.2020  
(151) 20.05.2020  
(730) **PRAGUE REST GROUP, s.r.o.**, Na příkopě 859/22, Praha 1, Nové Město, 11000, CZ  
(740) AK Jan Bárta s.r.o., advokátní kancelář, JUDr. Jan Bárta, advokát, Kaprova 42/14, Praha 1, Staré Město, 11000  
(210) O-559571  
(510) (41) zábava, pobavení, organizování zábavy, uvádění hudebních představení, uvádění živých zábavních akcí, informace o možnostech zábavy, rezervace míst na zábavné akce; (43) restaurace, restaurační a barové služby, gastronomické služby, firemní akce (poskytování jídel a nápojů), podávání jídel a nápojů hostům v restauracích, podávání alkoholických nápojů, pohostinství (služby), pořádání basketů, pořádání svatebních recepcí (potraviny a nápoje), poskytování informací vztahujících se k přípravě jídel a nápojů, příprava jídel, služby týkající se přípravy jídel a nápojů, restaurace s odnosem jídel s sebou, rezervace míst v restauraci, služby vináren, služby ochutnávky vín (zajištění nápojů), zásobování (catering), služby dodávání jídel k okamžité spotřebě, delikatesy (restaurace), bary, bistra (služby), bufety, kavárny (služby), klubové služby (poskytování jídla a nápojů).  
(511) 41, 43



(540)



- (111) **379368**  
(220) 05.11.2019  
(320) 05.11.2019  
(442) 12.02.2020  
(151) 20.05.2020  
(730) **Lánská Eva**, Rybná 716/24, Praha 1, Staré Město, 11000, CZ  
(210) O-559602  
(510) (43) gastronomické služby.  
(511) 43  
(540)

**Blatouch**

- (111) **379369**  
(220) 05.11.2019  
(320) 05.11.2019  
(442) 12.02.2020  
(151) 20.05.2020  
(730) **FiMeCo, s.r.o.**, Tomášikova 50E, Bratislava, mestská časť Nové Mesto 83104, SK  
(740) Ing. Iva Zezulová, Planinka 316/4, Brno, 62100  
(210) O-559604  
(510) (29) ryby a potravinářské výrobky z ryb; (31) živá zvířata, živé mořské plody, živé ryby všeho druhu, nezpracované mořské řasy pro lidskou spotřebu nebo jako krmivo; (40) zpracování ryb, mořských plodů, měkkýšů a korýšů, konzervování potravin jako uzení, marinování, nasolování; (43) restaurační a hostinská činnost, poradenská, informační a konzultační činnost v oblasti gastronomie, zásobování (catering), příprava jídel a rozvoz jídla (v rámci této třídy).  
(511) 29, 31, 40, 43  
(540)



- (111) **379370**  
(220) 05.11.2019  
(320) 05.11.2019  
(442) 12.02.2020  
(151) 20.05.2020  
(730) **Borůvka Praha o.p.s.**, V pevnosti 13/4, Praha 2, Vyšehrad, 12800, CZ  
(740) zaeRkováno s.r.o., Vršovická 478/51, Praha 10, Vršovice, 10100  
(210) O-559615  
(510) (35) styk s veřejností, reklama a marketing, reklamní a propagační činnost pro humánní a charitativní aktivity, pronájem reklamních materiálů, rozšiřování reklamních nebo inzertních materiálů, podpora zaměstnávání osob se zdravotním postižením včetně jejich individuálního rozvoje, nábor a umísťování zaměstnanců, tvorba tréninkových pracovních programů, vytváření pracovních míst pro handicapované v rámci dílny švadlenek, vyhledávání dat v počítačových souborech (pro třetí osoby), organizování komerčních nebo reklamních výstav, vydávání reklamních, propagačních a inzertních textů, merchandising, vztahy s médii, zprostředkování obchodních a komerčních kontaktů, navazování a udržování obchodních

vztahů s domácími a zahraničními institucemi a jinými subjekty, pomoc při řízení obchodní činnosti, dražební služby, maloobchodní prodej s výrobky z chráněných dílen, a to s keramikou pro použití v domácnosti, s oděvy, s bytovým a koupelnovým textílem, dřevěnými hračkami, dřevěným nádobím, knihami, diáři, papírenským zbožím, klíčenkami, magnetkami, obrazy, dekoracemi ze skla, dřeva nebo keramiky, kosmetikou, se šperky a bižutérií; (36) financování, elektronické převody finančních prostředků, investování finančních prostředků, shromažďování finančních prostředků na dobročinné účely, finanční sponzorování, charitativní finanční činnost, organizování sbírek, zajišťování financí pro humanitární projekty, organizování veřejných finančních sbírek, grantové rozdělování finančních prostředků, nadační činnost (správa a rozdělování finančních prostředků); (41) služby v oblasti vzdělávání, zábavy, kultury, umění a sportu, humanitární činnost v oblasti kulturní, výchovné a vzdělávací, edukativní činnost, šíření vzdělávacích materiálů, podpora a pomoc osobám se zdravotním postižením spočívající v pomoci při hledání zaměstnání, a to pořádání, vedení a organizování seminářů, kolokvií, kongresů a konferencí, organizace koncertů, pořádání benefičních koncertů, vydávání publikací, vydávání tiskovin (s výjimkou reklamních), elektronické publikování, psaní textů a publikování textů (s výjimkou reklamních); (44) fyzioterapie, fyzioterapie pro osoby se zdravotním postižením, vývoj individuálních programů fyzické rehabilitace; (45) pracovní-sociální rehabilitace osob se zdravotním postižením, podpora poskytování sociálních služeb pro osoby se zdravotním postižením, zajištění, podpora a organizace činností vedoucích k integraci dětí a mládeže do běžných škol, vše uvedené jako sociální služby.

(511) 35, 36, 41, 44, 45

(540)

**BORŮVKA**

- (111) **379371**  
(220) 06.11.2019  
(320) 06.11.2019  
(442) 12.02.2020  
(151) 20.05.2020  
(730) **KASKO-BLINDS a.s.**, Zbrojovacká 1487, Vsetín, 75501, CZ  
(740) Ing. Petr Soukup, tř. Svobody 43/39, Olomouc, 77900  
(210) O-559638  
(510) (6) žaluzie kovové horizontální, zejména meziokenní, interiérové a speciální pro dvojitě a trojitě zasklená okna, rolety kovové, zejména venkovní navíjecí s kovovými lamelami, navíjecí v kombinaci se sítí, ovládané ručně, elektricky i dálkově, stropní podhledy kovové, vrata kovová, zejména hliníková navíjecí plná, prosklená či s průduchy, ovládaná elektricky, dálkově či s nouzovým ručním ovládním, mříže kovové bezpečnostní navíjecí, zejména hliníkové, ocelové mikroperforované ovládané ručně, elektricky či dálkově, markýzy kovové, zejména korbové, ramenové výsvuvné, kovové balkónové clony, prostorové s ovládním ručním, elektrickým, dálkovým či s automatickou regulací na slunce a vítr; (19) žaluzie horizontální plastové či dřevěné, zejména meziokenní, interiérové a speciální pro dvojitě a trojitě zasklená okna, žaluzie vertikální s plastovými lamelami, šikmé či obloukové interiérové, s ovládním ručním, elektrickým či dálkovým, rolety s plastovými lamelami, zejména venkovní navíjecí, v kombinaci rolety se sítí, s ovládním ručním, elektrickým i dálkovým, dveře lamelové shmovací plastové plné nebo prosklené, s madlem či klikou, stropní podhledy minerální, sádkokartónové, sítě proti hmyzu nekovové do oken či dveří, pevné, odnímatelné či otevíratelné s magnetickým jističením; (20) stoly mramorové či v kombinaci s konglomerátem mramoru, textilní vertikální žaluzie, interiérové šikmé a obloukové s ovládním ručním, elektrickým či dálkovým, rolety textilní interiérové, textilní rolety interiérové do střešních oken, textilní rolety interiérové ovládané pružinou, textilní rolety interiérové ovládané kulíčkovým řetízem.

(511) 6, 19, 20

(540)



- (111) **379372**  
(220) 06.11.2019  
(320) 06.11.2019  
(442) 12.02.2020  
(151) 20.05.2020  
(730) **BOHEMIA OKNO a.s.**, Smetanova 841, Vsetín, 75501, CZ  
(740) Ing. Petr Soukup, tř. Svobody 43/39, Olomouc, 77900  
(210) O-559639

(510) (6) kovové stavební a spojovací materiály, kovové kování na okna, dveře a zimní zahrady, kovové parapetové desky, kovové konstrukční materiály, kovové dveře, dveřní zárubně a okna, kovové žaluzie; (19) nekovové stavební materiály, zejména okna, dveře, zimní zahrady, světlíky, vnitřní a venkovní obklady, parapety, garážová vrata, plastová okna a dveře, dřevěná okna a dveře, okenice (kromě kovových a textilních), žaluzie (nekovové), vrata (nekovová), okenní rámy (nekovové), dveřní zárubně (nekovové), výplně pro dveře (nekovové), okenní a dveřní překlady (nekovové), dveřní prahy (nekovové), sítě proti hmyzu (nekovové), sklo spadající do třídy 19; (35) zprostředkování obchodu s výše uvedenými výrobky ve třídách 6 a 19, výstavy a veletrhy pro obchodní a reklamní účely, jejich organizování a pořádání, odborné poradenství vztahující se k organizování komerčních výstav a veletrhů, inzertní, reklamní a propagační služby, poskytování pomoci při provozu obchodu, včetně zprostředkování obchodních a obchodně personálních záležitostí, marketing, průzkumy a analýzy trhu; (37) montáž, servis, opravy a údržba všech druhů oken, dveří, žaluzií, zimních zahrad, světlíků, vrat, obkladů a parapetních desek.

- (511) 6, 19, 35, 37  
(540)

 bohemiaokno

- (111) **379373**  
(220) 06.11.2019  
(320) 06.11.2019  
(442) 12.02.2020  
(151) 20.05.2020  
(730) **BOHEMIA OKNO a.s.**, Smetanova 841, Vsetín, 75501, CZ  
(740) Ing. Petr Soukup, tř. Svobody 43/39, Olomouc, 77900  
(210) O-559640

(510) (6) kovové stavební a spojovací materiály, kovové kování na okna, dveře a zimní zahrady, kovové parapetové desky, kovové konstrukční materiály, kovové dveře, dveřní zárubně a okna, kovové žaluzie; (19) nekovové stavební materiály, zejména okna, dveře, zimní zahrady, světlíky, vnitřní a venkovní obklady, parapety, garážová vrata, plastová okna a dveře, dřevěná okna a dveře, okenice (kromě kovových a textilních), žaluzie (nekovové), vrata (nekovová), okenní rámy (nekovové), dveřní zárubně (nekovové), výplně pro dveře (nekovové), okenní a dveřní překlady (nekovové), dveřní prahy (nekovové), sítě proti hmyzu (nekovové), sklo spadající do třídy 19; (35) zprostředkování obchodu s výše uvedenými výrobky ve třídách 6 a 19, výstavy a veletrhy pro obchodní a reklamní účely, jejich organizování a pořádání, odborné poradenství vztahující se k organizování komerčních výstav a veletrhů, inzertní, reklamní a propagační služby, poskytování pomoci při provozu obchodu, včetně zprostředkování obchodních a obchodně personálních záležitostí, marketing, průzkumy a analýzy trhu; (37) montáž, servis, opravy a údržba všech druhů oken, dveří, žaluzií, zimních zahrad, světlíků, vrat, obkladů a parapetních desek.

- (511) 6, 19, 35, 37  
(540)

 bohemiaokno

- (111) **379374**  
(220) 06.12.2019  
(320) 06.12.2019  
(442) 12.02.2020  
(151) 20.05.2020  
(730) **MGS HOME s.r.o.**, Za Hládkovem 680/12, Praha 6, Střešovice, 16900, CZ

- (740) AK Marek Klauz, Mgr. Marek Klauz, U Koupaliště 249, Rapotín, 78814  
(210) O-559651  
(591) Barevná

(510) (9) bezpečnostní sledovací roboti, bezpečnostní tokeny (šifrovací zařízení), biočipy, černé skřínky (zařízení na záznam dat), čtečka (zařízení pro zpracování dat), detektory, nahrané počítačové programy, nahrané programy operačních systémů, výstražná zařízení proti krádeži; (35) subdodavatelské služby (pomoc v obchodní činnosti), vedení počítačové evidence, obchodní správa licencí k výrobkům a službám jiných osob, obchodní zprostředkovatelské služby, plánování schůzek (kancelářské práce), pomoc při řízení obchodní činnosti, pomoc při řízení obchodních či průmyslových podniků, poradenství v oblasti řízení a organizace podniku, poradenství v oblasti řízení lidských zdrojů, poradenství v oblasti řízení obchodní činnosti, vedení počítačové evidence, administrativní pomoc při vypracování nabídek k poptávkám (RFP), administrativní služby, administrativní zpracování objednávek, aktualizace a údržba dat v počítačových databázích, aktualizace a údržba údajů v rejstřících, externí správa společnosti, kopírování dokumentů, nábor zaměstnanců, obchodní informace; (36) pronájem bytů, pronájem farem, pronájem kanceláří (nemovitostí), pronájem nemovitostí, pronájem sdílených kanceláří, služby agentury vymáhající pohledávky, správa bytového domu, správa nemovitostí, zprostředkování v oblasti nemovitostí, výběr nájemného; (37) instalace a opravy poplašných zařízení proti vloupání, instalace a opravy požárních hlásičů, instalace, údržba a opravy kancelářských strojů a zařízení, instalace, údržba a opravy počítačového hardwaru; (41) praktický výcvik (předvádění), předávání know-how (odborné poradenství), pořádání a vedení workshopů (školení); (42) poradenství v oblasti zabezpečení dat, poradenství v oblasti zabezpečení počítačů, poskytování outsourcingových služeb v oblasti informačních technologií, pronájem počítačů, pronájem webových serverů, konverze počítačových programů a dat, s výjimkou fyzické konverze, ochrana proti počítačovým virům, poradenství v oblasti internetového zabezpečení, poradenství v oblasti počítačových technologií, poradenství v oblasti šifrování dat, aktualizace počítačového softwaru, digitalizace dokumentů (skenování), elektronické sledování osobních identifikačních údajů za účelem odhalení internetové krádeže identity, instalace počítačového softwaru; (45) poradenství v oblasti zabezpečení ochrany, poskytování licencí k duševnímu vlastnictví, pronájem bezpečnostních schránek, pronájem hlásičů požárů, psaní osobních dopisů, bezpečnostní prohlídky zavazadel, concierge služby, dohledávání ukradeného majetku, hlídání domů, noční ostraha, osobní tělesná stráž, ostraha, pátrání po nezvěstných osobách.

- (511) 9, 35, 36, 37, 41, 42, 45  
(540)



- (111) **379375**  
(220) 08.11.2019  
(320) 08.11.2019  
(442) 12.02.2020  
(151) 20.05.2020  
(730) **Šulc Alan**, Mezilesí 649/94, Praha 9, Horní Počernice, 19300, CZ  
(210) O-559684  
(510) (35) reklama, propagace, řízení obchodní činnosti, obchodní administrativa, kancelářské práce; (41) vzdělávání, školení, zábava, sportovní a kulturní činnosti; (43) služby zajišťující stravování a nápoje, dočasné ubytování.  
(511) 35, 41, 43  
(540)

**Šílenství na scéně**

- (111) **379376**  
(220) 08.11.2019  
(320) 08.11.2019  
(442) 12.02.2020  
(151) 20.05.2020  
(730) **Novák Aleš**, Husova 95, Žebrák, 26753, CZ

- (210) O-559693  
(510) (35) reklamní a marketingová činnost, zprostředkování obchodu s výrobky software a hardware; (42) tvorba a správa webových stránek, tvorba softwaru a softwarové poradenství.  
(511) 35, 42  
(540)



GRAFART STUDIO

- (111) **379377**  
(220) 11.11.2019  
(320) 11.11.2019  
(442) 12.02.2020  
(151) 20.05.2020  
(730) **Cingroš Miloslav**, Luční 119, Bělá nad Radbuzou, 34526, CZ  
(740) Mgr. Lukáš Dlabáček, patentový zástupce, Bolzanova 5, Brno, 61800  
(210) O-559733  
(510) (16) tiskoviny, fotografie, knihy, publikace, plakáty, letáky, papírové propagační materiály, kancelářské potřeby (vyjímaje nábytek), učební a vyučovací pomůcky s výjimkou přístrojů, plastické obaly (nezařazené do jiných tříd); (26) odznaky, stuhu; (41) výchova, vzdělávání, sportovní a kulturní aktivity, zábava.  
(511) 16, 26, 41  
(540)

MOBILISACE 1938  
MY SE NEBOJÍME



- (111) **379378**  
(220) 12.11.2019  
(320) 12.11.2019  
(442) 12.02.2020  
(151) 20.05.2020  
(730) **AgroBio Opava, s.r.o.**, Mostní 41/1, Brumovice, Skrochovice, 74771, CZ  
(740) Patentová a známková kancelář, ing. Jaromír Příkryl, Včelín 1161, Hulín, 76824  
(210) O-559746  
(510) (1) chemické přípravky pro použití v průmyslu, zemědělství, lesnictví, zahradnictví, průmyslových a domovních čistících odpadních vod a v domácnostech, včetně přípravků pro čištění a odstraňování tuků z odpadních potrubí, žump, septiků, suchých záchodů, jezírek, akváriích, chemické prostředky k čištění krbů, bakteriální přípravky jiné než pro lékařské a veterinářské účely, přípravky pro likvidaci organických usazenin v jezerech a rybnících, přípravky pro zabránění tvorby řas a sinic, přípravky pro snižování hodnot fosforu, fosfátů, dusitanů či dusičnanů v jezerech a rybnících; (3) čistící a odmašťovací prostředky pro septiky a suché záchody, pro čištění odpadních potrubí, van, výlevek, podlahových vpustí, záchodových mís, mušlí, jezírek, akvárií, přípravky na odstraňování zápachu a znečištění způsobených domácími zvířaty, přípravky pro odstraňování skvrn z koberců, čalounění a textilních tkanin; (35) maloobchodní a velkoobchodní prodej, obchodní a zprostředkovatelské služby v oblasti nákupu a prodeje včetně prodeje prostřednictvím internetu s výrobky uvedenými výše ve třídách 1 a 3.  
(511) 1, 3, 35  
(540)

INBAKTER

- (111) **379379**  
(220) 12.11.2019  
(320) 12.11.2019  
(442) 12.02.2020  
(151) 20.05.2020  
(730) **AgroBio Opava, s.r.o.**, Mostní 41/1, Brumovice, Skrochovice, 74771, CZ  
(740) Patentová a známková kancelář, ing. Jaromír Příkryl, Včelín 1161, Hulín, 76824  
(210) O-559747  
(510) (1) chemické přípravky pro použití v průmyslu, zemědělství, lesnictví, zahradnictví, průmyslových a domovních čistících odpadních vod a v domácnostech, včetně přípravků pro čištění a odstraňování tuků z odpadních potrubí, žump, septiků, suchých záchodů, jezírek, akváriích, chemické prostředky k čištění krbů, bakteriální přípravky jiné než pro lékařské a veterinářské účely, přípravky pro likvidaci organických usazenin v jezerech a rybnících, přípravky pro zabránění tvorby řas a sinic, přípravky pro snižování hodnot fosforu, fosfátů, dusitanů či dusičnanů v jezerech a rybnících; (3) prostředky bělicí, čistící, odmašťovací, brousící a lešticí pro použití v domácnosti, přípravky namáčecí, prací, mycí, včetně prostředků na čištění koberců a odstraňování skvrn z koberců, úklidové prostředky pro domácnost, čistící a lešticí prostředky na povrchy dopravních prostředků, antistatické přípravky pro použití v domácnosti, přípravky pro odstraňování laku a barev, čistící oleje a prostředky na odstraňování rzi, čistící prostředky pro septiky a suché záchody, pro čištění odpadních potrubí, van, výlevek, odpadových sifonů - gulí v podlaze, záchodových mís a mušlí, přípravky na odstraňování zápachu a znečištění způsobených domácími zvířaty, tekutá mydla, šampóny, odstraňovače vodního kamene; (35) maloobchodní a velkoobchodní prodej, obchodní a zprostředkovatelské služby v oblasti nákupu a prodeje včetně prodeje prostřednictvím internetu s výrobky uvedenými výše ve třídách 1 a 3.  
(511) 1, 3, 35  
(540)

INCLEAN

- (111) **379380**  
(220) 12.11.2019  
(320) 12.11.2019  
(442) 12.02.2020  
(151) 20.05.2020  
(730) **MODERN LIVING s.r.o.**, Fakultní 2652, Brandýs nad Labem-Stará Boleslav, 25001, CZ  
(210) O-559775  
(510) (9) elektronické časopisy, elektronické publikace ke stažení v podobě časopisů, software pro obchodní technologie, počítačový hardware, mediální a publikační software, stahovatelné publikace, stahovatelné elektronické publikace, týdenní publikace stahovatelné z internetu v elektronické podobě; (16) obálky časopisů, odborné časopisy, časopisy a jiná periodika, tištěné reklamy, tiskoviny, tištěné publikace, tištěné periodické publikace; (35) poskytování reklamního prostoru v periodických publikacích, novinách a časopisech, předplatné novin a časopisů, reklama v časopisech, správa databází, předplatné elektronického tisku, sjednávání předplatného na elektronické časopisy, zařízení předplatného knih, časopisů, novin nebo komiksů, reklama v periodikách, brožurách a novinách, reklama prostřednictvím elektronických médií, a to internetu; (36) správa budov, správa nemovitostí, služby v oblasti nemovitostí; (39) dodávání časopisů, doručování, expedice a distribuce novin; (41) publikování časopisů, vydávání časopisů, půjčování časopisů, vydávání webových časopisů, vydávání periodik, multimediální vydávání časopisů, žurnálů a novin, publikování časopisů v elektronické formě, vydávání elektronických časopisů, konzultační služby vztahující se k vydávání časopisů, online publikování, elektronické publikování, publikování a vydávání tiskovin, publikování novin v elektronické formě na internetu, online publikování elektronických knih a časopisů, nakladatelské služby, elektronická nakladatelská činnost (služby).  
(511) 9, 16, 35, 36, 39, 41  
(540)

ŽIVOT  
ZA OKNY

- (111) **379381**  
(220) 13.11.2019  
(320) 13.11.2019  
(442) 12.02.2020  
(151) 20.05.2020  
(730) **nki fluid s.r.o.**, Srážná 4837/19, Jihlava, 58601, CZ  
(740) JUDr. Milan Zápotočný, Telečská 1720/7, Jihlava, 58601  
(210) O-559802  
(510) (1) chemické látky, chemické materiály a chemické přípravky a přírodní chemické prvky; (3) přípravky na čištění, leštění, drhnutí a broušení; (4) průmyslové oleje a tuky, maziva, mazací oleje.  
(511) 1, 3, 4  
(540)

## ACTIMUL

- (111) **379382**  
(220) 14.11.2019  
(320) 14.11.2019  
(442) 12.02.2020  
(151) 20.05.2020  
(730) **IGG Singapore Pte. Ltd.**, Pasir Panjang Road 80, #18-84, Mapletree Business City, Singapore, 117372, SG  
(740) Šindelka & Lachmannová advokáti s.r.o., Mgr. Karel Šindelka, Římská 103/12, Praha 2, Vinohrady, 12000  
(210) O-559827  
(510) (9) software pro počítačové hry, nahrané počítačové operační programy, počítače, periferní zařízení počítačů, software počítačových her ke stažení, nahraný počítačový software, stahovatelné počítačové programy, nahrané počítačové programy, stahovatelné elektronické publikace, kazety na videohry, stahovatelné počítačové aplikace; (41) poskytování her online z počítačové sítě, informace o zábavě, služby baviče, poskytování elektronických publikací online bez možnosti stažení, vydávání elektronických knih a časopisů online, vydávání textů, s výjimkou reklamních, elektronické publikování (DTP), půjčování herního vybavení, zábavní služby, pořádání vzdělávacích nebo zábavných soutěží, klubové služby (zábava nebo vzdělávání), pořádání a vedení konferencí, pořádání výstav ke kulturním nebo vzdělávacím účelům, vydávání knih.  
(511) 9, 41  
(540)

## Castle Clash

- (111) **379383**  
(220) 18.11.2019  
(320) 18.11.2019  
(442) 12.02.2020  
(151) 20.05.2020  
(730) **MATEX PM, s.r.o.**, Morseova 1126/5, Plzeň, Skvrňany, 30100, CZ  
(210) O-559901  
(510) (7) elektrické zařízení pro tepelné 3D řezání laserovým paprskem, robotické laserové 3D řezací pracoviště pro řezání tvarovaných kovových prvků; (40) zpracování a úprava materiálů, a to kovy - řezání, laserové úpravy kovů, nanášení vrstev na kov za pomoci laserové technologie; (42) strojírenský výzkum v oboru, technický průzkum, výzkum fyzikální, zkoušky materiálů, analýzy chemické, studie technických projektů, výzkum a vývoj v oblasti laserových technologií.  
(511) 7, 40, 42  
(540)

## AutoCut3D

- (111) **379384**  
(220) 18.11.2019  
(320) 18.11.2019  
(442) 12.02.2020  
(151) 20.05.2020  
(730) **Penta Real Estate, s. r. o.**, Digital Park II, Einsteinova 25, Bratislava, SK  
(740) Škubla & Partneri s. r. o., Digital Park II, Einsteinova 25, Bratislava, 85101  
(210) O-559913  
(510) (35) reklama, vylepování plakátů, cílené zaslání reklamních materiálů, pronájem reklamních ploch, poskytování informací o obchodních kontaktech, zprostředkování obchodních informací, obchodní průzkum, průzkum veřejného mínění, předvádění zboží, předvádění zboží pro reklamní účely, administrativní služby, marketing, obchodní

zprostředkovatelské služby, organizování výstav pro obchodní účely, výstavy reklamní (organizování -), zaslání adresných reklamních materiálů k přilákání nových zákazníků a udržení stávající zákaznické základny, poradenské služby pro obchodní vedení, konzultační a poradenské služby a pomoc v oblasti reklamní, marketingové a propagační činnosti, reklamní služby; (36) pronájem nemovitostí, pronájem kanceláří [nemovitosti], nájem nemovitostí, pronájem bytů, ateliérů a pokojů, zajištění financování stavebních projektů, kanceláře realitní, služby realitní kanceláře pro prodej a pronájem budov, zprostředkování v oblasti nemovitostí, oceňování nemovitostí, finanční hodnocení [pojištění, bankovníctví, nemovitosti], služby finančního hodnocení, faktoring, správa nemovitostí, organizování sbírek, finanční sponzoring; (41) poskytování vzdělávání, obchodní vzdělávání, pořádání výstav ke kulturním nebo vzdělávacím účelům, pořádání a vedení konferencí a seminářů, konzultační a informační služby vztahující se k pořádání, vedení a organizování konferencí, pořádání, vedení a organizování kongresů, konzultační a informační služby vztahující se k pořádání, vedení a organizování kongresů, pořádání, vedení a organizování seminářů a pracovních setkání [školení], informace o výchově a vzdělávání, předvádění živých vystoupení, předávání know-how [odborné vzdělávání], zajištění instruktážních kurzů, sportovní a kulturní aktivity, organizování soutěží, služby prodeje vstupenek (zábava), promítání kinematografických filmů, služby pro promítání kinematografických filmů, elektronické online publikace periodik a knih, elektronické publikování; (43) ubytovací kanceláře (služby), pronájem dočasných kancelářských prostor, pronájem jednacích místností, zajištění stravování, kavárny, samoobslužné jídelny, jídelny, závodní jídelny (služby), restaurační služby, restaurace rychlého občerstvení, bary (služby -), pronájem přenosných staveb, pronájem židlí, stolů, ubrusů, skleněného nádobí, pronájem interiérových židlí, pronájem židlí a stolů.

(511) 35, 36, 41, 43

(540)

## BASEPLACES

- (111) **379385**  
(220) 22.11.2019  
(320) 22.11.2019  
(442) 12.02.2020  
(151) 20.05.2020  
(730) **Dr. Kaufmann electronic s.r.o.**, Šafránka 59, Rozdrojovice, 66434, CZ  
(210) O-560048  
(510) (25) obuv, oděvy; (26) příslušenství a doplňky oblečení (galanterie), šicí potřeby (s výjimkou nití) a ozdobné textilní výrobky; (35) obchodní služby a informace pro spotřebitele, maloobchod a velkoobchod, vše s výše uvedenými výrobky ve tř. 25 a 26.

(511) 25, 26, 35

(540)

## botičkárna

- (111) **379386**  
(220) 26.11.2019  
(320) 26.11.2019  
(442) 12.02.2020  
(151) 20.05.2020  
(730) **Valášek Jaroslav**, Fr. Kupky 325, Dobruška, 51801, CZ  
(740) Halaxová & Halaxová TETRAPAT, Mgr. Eva Halaxová, Jínonická 804/80, Praha 5, Košíře, 15800  
(210) O-560114  
(510) (37) profesionální služby ve stavebnictví v oboru malířství, natěračství, dekorativní válečkové techniky, tapetářství, aplikace dekorativních stěrek, nátěry podlah, nátěry fasád, nátěry střeš, nátěry okapu a svodu, čištění fasád od řas a plísní, speciální nátěry termo barev.  
(511) 37

(540)



(111) **379387**

(220) 26.11.2019

(320) 26.11.2019

(442) 12.02.2020

(151) 20.05.2020

(730) **Koller Zdeněk Ing.**, Kovářova 1166/3a, Praha 5, Stodůlky, 15500, CZ

(210) O-560124

(510) (37) těžba ropy, čerpání a těžba ropy, těžba ropy z ropných polí, těžba a kontrola ropných vrtů, těžba plynu, těžba ropných polí (průzkum).

(511) 37

(540)

**TCTM**

(111) **379388**

(220) 26.11.2019

(320) 26.11.2019

(442) 12.02.2020

(151) 20.05.2020

(730) **Let's Go Fishing s.r.o.**, Bořivojova 689/86, Praha 3, Žižkov, 13000, CZ

(740) Doleček Kahounová Sedláčková, advokátní kancelář, Mgr. Pavla Brennan Kahounová, advokátka, Ostrovní 126/30, Praha 1, Nové Město, 11000

(210) O-560128

(510) (33) alkoholické koktejly, nápoje obsahující víno (stříky), lihoviny (alkoholické nápoje); (41) diskotéky (služby), služby diskžokejů pro slavnosti a speciální akce, hudební a pěvecká vystoupení, hudební koncerty, hudební koncerty prostřednictvím rádia, hudební představení, hudební skupiny (zábava), hudební zábava, karaoke, kabarety a diskotéky, mixování hudby, noční kluby, kurzy týkající se pohostinství, organizace kulturních představení, organizování hudební zábavy, organizování koncertu populární hudby, organizování setkání v oblasti zábavy, organizování slavností pro kulturní účely, organizování slavnostních kulturních společenských akcí, organizování vizuální a hudební zábavy, organizování večírků, organizování zábavních akcí, organizování živých hudebních vystoupení, organizování živých vystoupení, plánování a organizace večírku (zábava), plánování představení, pořádání a uvádění koncertu, pořádání hudebních akcí, pořádání setkání pro zábavní účely, pořádání zábavních show, poskytování prostoru na zábavu, příprava a pořádání zábavních akcí, provozování klubu (diskotéky), provozování prostor pro živá vystoupení hudebních skupin, provozování živé hudby, realizace živých zábavních vystoupení; (43) bary, gastronomické služby, klubové služby (poskytování jídla a nápojů), podávání alkoholických nápojů, podávání jídel a nápojů, podávání stravování a nápojů v restauracích a barech, pohostinství (služby), poskytování jídla a nápojů, příprava a poskytování stravování a nápojů pro okamžitou spotřebu, restaurační a barové služby, restaurační služby zahrnující bary s povolením k prodeji alkoholu, služby zajišťující stravování, zajišťování stravování a nápojů pro hosty, služby zajišťující stravování a nápoje pro koktejlové párty, zajišťování stravování a nápojů v restauracích a barech.

(511) 33, 41, 43

(540)

**FRANKIE'S**

(111) **379389**

(220) 27.11.2019

(320) 27.11.2019

(442) 12.02.2020

(151) 20.05.2020

(730) **Marlene Film Production, s.r.o.**, Kaprova 52/6, Praha 1, Staré Město, 11000, CZ

(740) Dana Lukajová, patentový zástupce, Voršilská 130/10, Praha 1, Nové Město, 11000

(210) O-560156

(510) (9) nahraný obsah (počítačové programy, data a informace), obsah médií, elektronické časopisy, elektronické knihy, filmy ke stažení, kinematografické filmy, kreslené filmy, nahraná dvd, nahrané filmy, nahraná videa, nahrané kazety, publikace ke stažení, videozáznamy, audio a video záznamy; (16) tiskoviny, umělecké předměty a figuríny z papíru a lepenky a architektonické modely, papírnické zboží a učební pomůcky, nosiče a dekorativní materiály a materiály pro umělce, filtrační materiály z papíru, lepidla pro kancelářské účely nebo pro použití v domácnosti, knihy, časopisy (periodika); (35) reklamní, marketingové a propagační služby, konzultační a poradenské služby a pomoc v oblasti reklamní, marketingové a propagační činnosti, poskytování prostor, času a médií pro reklamu, pronájem reklamního prostoru, času a materiálů, rozšiřování reklamních marketingových a propagačních materiálů, služby obchodních výstav a veletrhů, služby předvádění výrobků a vystavování zboží, služby vztahů s veřejností (public relations), věrnostní, pobídkové a bonusové programy; (41) služby v oblasti vzdělávání, zábavy a sportu, vydavatelská činnost a zpravodajství, zvuková, obrazová a multimediální produkce a fotografie, biografy, divadelní představení, zábava, filmová zábava, televizní zábava, on-line interaktivní zábava, publikování multimediálních materiálů on-line, poskytování on-line videí, bez možnosti stažení, poskytování on-line publikací, zábavní služby ve formě filmů, poskytování filmů bez možnosti stažení.

(511) 9, 16, 35, 41

(540)

**Šarlatán**

(111) **379390**

(220) 28.11.2019

(320) 28.11.2019

(442) 12.02.2020

(151) 20.05.2020

(730) **Bioveta, a.s.**, Komenského 212/12, Ivanovice na Hané, 68323, CZ

(740) Advokátní kancelář JUDr. Jaromíra Saxla, JUDr. Jaromír Saxl, Údolní 567/33, Brno, Brno-město, 60200

(210) O-560170

(510) (5) chemické výrobky pro farmaceutické účely, léčiva a veterinární přípravky a výrobky, hygienické přípravky a výrobky, dezinfekční a antiseptické přípravky, séra, veterinární vakcíny, hormonální přípravky k farmaceutickému použití, přísady do krmiv pro léčebné účely, baktericidní látky, fungicidní přípravky, fungicidní přípravky proti plísním, insekticidní přípravky, organoterapeutické preparáty, imunomodulátory, veterinární léčiva, veterinární přípravky, léčiva, humánní léčiva, drogy pro léčebné účely, farmaceutické přípravky, biologické přípravky pro veterinární účely, biologické přípravky pro léčebné účely, vakcíny; (31) krmivo, posilující krmné přípravky pro zvířata.

(511) 5, 31

(540)

**INTRAMAR LC**

(111) **379391**

(220) 28.11.2019

(320) 28.11.2019

(442) 12.02.2020

(151) 20.05.2020

(730) **Bioveta, a.s.**, Komenského 212/12, Ivanovice na Hané, 68323, CZ

(740) Advokátní kancelář JUDr. Jaromíra Saxla, JUDr. Jaromír Saxl, Údolní 567/33, Brno, Brno-město, 60200

(210) O-560171

(510) (5) chemické výrobky pro farmaceutické účely, léčiva a veterinární přípravky a výrobky, hygienické přípravky a výrobky, dezinfekční a antiseptické přípravky, séra, veterinární vakcíny, hormonální přípravky k farmaceutickému použití, přísady do krmiv pro léčebné účely, baktericidní látky, fungicidní přípravky, fungicidní přípravky proti plísním, insekticidní přípravky, organoterapeutické preparáty, imunomodulátory, veterinární léčiva, veterinární přípravky, léčiva, humánní léčiva, drogy pro léčebné účely, farmaceutické přípravky, biologické přípravky pro veterinární účely, biologické přípravky pro léčebné účely, vakcíny; (31) krmivo, posilující krmné přípravky pro zvířata.

(511) 5, 31

(540) **INTRAMAR DRY COW**

- (111) **379392**  
(220) 29.11.2019  
(320) 29.11.2019  
(442) 12.02.2020  
(151) 20.05.2020  
(730) **Den Braven Czech and Slovak a.s.**, č. p. 353, Úvalno, 79391, CZ  
(740) Hák, Janeček & Švestka, Patentová a známková kancelář, Mgr. Jaroslav Švestka, U průhonu 827/5, Praha 7, Holešovice, 17000  
(210) O-560194  
(510) (1) chemické výrobky určené pro průmysl a pro použití ve stavebnictví, lepidla, pojiva, tmely a silikony uvedené v této třídě, protipožární tmely a silikony, lepidla pro průmysl a stavebnictví, betonová pojiva a lepidla uvedená v této třídě; (16) kancelářská lepidla, lepidla pro papírenství nebo domácnost; (17) tmely na bázi polyuretanů, akrylátu a silikonu, polyuretanové pěny, lepicí pásy kromě pásek pro léčebné účely, pro kancelářské účely a pro použití v domácnosti, materiály pro těsnění, ucpávání a/nebo izolaci, těsnící pásy.  
(511) 1, 16, 17  
(540)

**Lepidlo, které podrží i Vás!**

- (111) **379393**  
(220) 02.12.2019  
(320) 02.12.2019  
(442) 12.02.2020  
(151) 20.05.2020  
(730) **Skvěle v těle s. r. o.**, Kropáčkova 563/14, Praha 4, Háje, 14900, CZ  
(740) BEHENSKÝ & PARTNERS s. r. o., advokátní kancelář, JUDr. Filip Behenský, Blažimská 1781/4, Praha 4, Chodov, 14900  
(210) O-560246  
(510) (5) potravní doplňky a dietetické přípravky; (41) služby v oblasti vzdělávání, zábavy a sportu, instruktážní kurzy vztahující se ke sportovním aktivitám, instruktážní kurzy vztahující se k fyzické kondici, akreditace [certifikace] dosaženého vzdělání, služby v oblasti sportovního vzdělávání, služby v oblasti sportu a fitness.  
(511) 5, 41  
(540)



- (111) **379394**  
(220) 04.12.2019  
(320) 04.12.2019  
(442) 12.02.2020  
(151) 20.05.2020  
(730) **Prototypum s.r.o.**, U Panelárny 136, Buštěhrad, 27343, CZ  
(740) Mgr. Ivan Rámeš, Na Florenci 2116/15, Praha 1, Nové Město, 11000  
(210) O-560318  
(510) (35) prezentace zboží, prezentace, předvádění (pro propagační/reklamní účely); (40) 3d tisk, 3d reprodukční služby, zakázková výroba prototypů; (42) design (jako služba), technický design, technické konzultace v oblasti designu, poradenské služby vztahující se k technickému designu, služby architektonického designu v oboru dopravy, poradenské služby v oblasti stavebního designu, průmyslový design, průmyslový design (umělecký), grafický design, komerční umělecký design, automobilový design, stavební design, umělecký design, navrhování (průmyslový design), design nových výrobků, technické inženýrství, poradenské služby vztahující se k průmyslovému inženýrství, projektování, navrhování vzorů, testování kvality, testování nových produktů, návrhy a testování pro vývoj nových produktů, navrhování modelů.  
(511) 35, 40, 42

(540)

**PROTOTYPUM**

- (111) **379395**  
(220) 05.12.2019  
(320) 05.12.2019  
(442) 12.02.2020  
(151) 20.05.2020  
(730) **UpVision s.r.o.**, Klikatá 778/18, Praha 5, Jinonice, 15800, CZ  
(740) Doleček Kahounová Sedláčková, advokátní kancelář, Mgr. Kateřina Sedláčková, Ostrovní 126/30, Praha 1, Nové Město, 11000  
(210) O-560333  
(591) Barevná  
(510) (9) geodetické nástroje, počítačové programy (stahovatelné); (12) civilní drony, drony s kamerou, vojenské drony, letecká zařízení, stroje a přístroje, letecké dopravní prostředky, vrtulníky na dálkové ovládání, s kamerou; (28) drony (hračky); (35) aktualizace a údržba dat v počítačových databázích, systematizace údajů do počítačových databází; (41) vzdělávací zkoušky pro uživatele za účelem získání kvalifikace na pilotování dronů, pořádání a vedení symposií, pořádání a vedení seminářů, poskytování filmů bez možnosti stažení prostřednictvím přenosu videa na objednávku, praktický výcvik (předvádění), pořádání a vedení workshopů (školení); (42) aktualizace počítačového softwaru, cloud computing, geodézie, instalace počítačového softwaru, platforma jako služba (PaaS), počítačové programování, poradenství v oblasti informačních technologií (IT), poradenství v oblasti navrhování a vývoje počítačového hardwaru, poradenství v oblasti počítačového softwaru, poradenství v oblasti zabezpečení dat, poskytování outsourcingových služeb v oblasti informačních technologií, software jako služba (SaaS), tvorba počítačového softwaru, tvorba počítačových systémů, údržba počítačového softwaru, ukládání elektronických dat, výzkum a vývoj nových výrobků pro jiné osoby.  
(511) 9, 12, 28, 35, 41, 42  
(540)



- (111) **379396**  
(220) 06.12.2019  
(320) 06.12.2019  
(442) 12.02.2020  
(151) 20.05.2020  
(730) **Nguyen Tuan Dung**, Vycpálkova 654/3, Praha 4, Chodov, 14900, CZ  
(740) Jindyne s.r.o., U Statku 77, Mnichovo Hradiště, Hněvousice, 29501  
(210) O-560359  
(510) (29) zpracované ovoce, houby a zelenina (včetně ořechů a luštěnin), zeleninové polévky a vývary, hotová zeleninová jídla; (30) hotová jídla na bázi nudlí, hotová jídla z rýže, sladké pečivo a cukrářské výrobky; (43) poskytování jídla a nápojů.  
(511) 29, 30, 43

(540)

# loving bistro

(111) **379397**

(220) 06.12.2019

(320) 06.12.2019

(442) 12.02.2020

(151) 20.05.2020

(730) **Nguyen Tuan Dung**, Vycpálkova 654/3, Praha 4, Chodov, 14900, CZ

(740) Jindyne s.r.o., U Statku 77, Mnichovo Hradiště, Hněvousice, 29501

(210) O-560360

(510) (29) zpracované ovoce, houby a zelenina (včetně ořechů a luštěnin), zeleninové polévky a vývary, hotová zeleninová jídla; (30) hotová jídla na bázi nudlí, hotová jídla z rýže, sladké pečivo a cukrářské výrobky; (43) poskytování jídla a nápojů.

(511) 29, 30, 43

(540)



(111) **379398**

(220) 09.12.2019

(320) 09.12.2019

(442) 12.02.2020

(151) 20.05.2020

(730) **Gündüz Ali**, Ve Stromkách 467, Vestec, 25250, CZ

(210) O-560377

(510) (25) oděvy, ponožky, spodní prádlo, čepice.

(511) 25

(540)

**G.I.E INVEST**

(111) **379399**

(220) 09.12.2019

(320) 09.12.2019

(442) 12.02.2020

(151) 20.05.2020

(730) **MONETA Money Bank, a.s.**, Vyskočilova 1442/1b, Praha 4, Michle, 14000, CZ

(740) RETROPATENT s.r.o., Dobiášova 1246/29, Liberec, Liberec VI-Rochlice, 46006

(210) O-560383

(510) (9) karty s pamětí nebo s mikroprocesorem, software pro elektronické peněženky, mezinárodní platební karty, magnetické, čipové karty a multifunkční čipové karty pro oblast peněžních, finančních a pojišťovacích služeb i pro obchodní síť, počítačové programy včetně operačních a

expertních systémů, nahrané i nenahrané nosiče informací a edice uživatelských i odborných informací šířených na veškerých paměťových médiích spadající do této třídy; (14) drahé kovy a jejich slitiny, mince, reklamní a upomínkové předměty ze vzácných kovů a jejich slitin, hodinky a hodinářské výrobky; (16) papírové reklamní, inzertní, propagační, uživatelské a instruktážní materiály a tiskoviny, databázové produkty v papírové formě, plakáty, billboardy (z papíru nebo lepenky), tiskoviny všeho druhu a ostatní polygrafické výrobky zařazené v této třídě, papírnické zboží, obálky, dopisní papíry, kalendáře, plánovací záznamníky, gratulace, fotografie, obrazy, reprodukce uměleckých děl, knihy a knihařské výrobky, psací potřeby včetně psacích potřeb ze vzácných kovů a jejich slitin, kancelářské výrobky (s výjimkou nábytku), lepenka a kartonážní výrobky (obaly), papírové etikety, obaly z plastů nezařazené do jiných tříd; (35) marketing, propagační, reklamní a inzertní služby prostřednictvím jakéhokoliv média - prostřednictvím telefonní, datové nebo informační sítě, organizování obchodních výstav a veletrhů, merchandising, informační servis a provozování nepřetržité infolinky pro poskytování obchodních informací, administrativní služby, automatizované zpracování dat a informací v bankovníctví; (36) bankovníctví a internetové bankovníctví, platební operace a služby na korunovém a devizovém trhu včetně zajištění proti kurzovým ztrátám, poskytování bankovních záruk, obchodování v oblasti termínových obchodů a zajišťování akreditivů a inkas, speciální finanční produkty, clearing (finanční), služby factoringové, forfaitingové a franchisingové, veškeré finanční a směnářské služby, analytické finanční zprávy a expertizy, telefonické a elektronické bankovníctví, přijímání vkladů a jejich správa, vydávání šeků, obligací, směn a ostatních cenných papírů, operace s šeky, obligacemi, směnkami a ostatními cennými papíry, tuzemský a zahraniční platební styk, exportní financování, finanční leasing a leasing nemovitostí včetně ostatních leasingových služeb, funkce depozitáře majetku firem a investičních fondů, služby v oblasti pojištění, kapitálové obchody a správa kapitálových vkladů, uzavírání finančních smluv o kooperaci a řízení, finanční makléřství, služby člena burzy cenných papírů, investiční bankovníctví, investiční obchody a financování podnikové sféry, akviziční financování, finanční služby související s hypotečními úvěry, finanční odhady a oceňování (pojišťovnictví, bankovníctví, nemovitosti), zprostředkovatelské služby v oblasti odhadů cen nemovitostí, bytového a nebytového fondu při poskytování státní finanční podpory a při pojištění finančních prostředků, zřizování a provozování sítě bankomatů, úschova v bezpečnostních schránkách, finanční sponzorování, joint-venture, provádění všech bankovních obchodů a poskytování všech bankovních služeb v tuzemsku i ve vztahu k zahraničí i účast na společnostech a jiných družích právnických osob v tuzemsku i v zahraničí jako akcionář nebo jiný podílník v oboru peněžnictví, poradenské služby v oblasti financí, pojištění, investic a bankovníctví; (38) poskytování, šíření a výměna informací prostřednictvím globálních telekomunikačních sítí a internetu, šíření a výměna informací prostřednictvím počítačové sítě, poskytování telekomunikačních služeb prostřednictvím elektronických médií; (42) programování a počítačové programy na zakázku, služby v oblasti kódování a dekódování zabezpečovacích systémů, tvorba www prezentací (služby v oblasti informačních technologií), provádění průzkumů, elektronické sledování pohybů na platebních prostředcích za účelem odhalování internetových podvodů; (45) právní poradenství při vypracování nabídek k poptávkám, právní průzkum, právní služby v oblasti sjednávání smluv, pronájem bezpečnostních schránek, příprava právních dokumentů, služby v oblasti celních předpisů bezpečnostních schránek (právní služby).

(511) 9, 14, 16, 35, 36, 38, 42, 45

(540)

**HYPOBRANÍ**

(111) **379400**

(220) 09.12.2019

(320) 09.12.2019

(442) 12.02.2020

(151) 20.05.2020

(730) **BEST, a.s.**, č. p. 148, Rybnice, 33151, CZ

(740) Mgr., Ing. Marek Němec advokát, Nádražní 106, Sedlčany, 26401

(210) O-560389

(510) (6) kovové ploty a jejich součásti, kovová zábradlí, kovové sloupky a mříže; (19) betonové plotové sestavy, betonové ploty, plotové tvárnice, cementové zboží a umělý kámen, dlaždice, betonové obrubníky, dlažební kostky a kameny, mostní betonové konstrukce, vozovkové dělicí prvky, kameninové a cementové roury, keramické stavební prvky a keramické stavební doplňky.

(511) 6, 19

(540) **BEST - BOHEMA**

- (111) **379401**  
(220) 09.12.2019  
(320) 09.12.2019  
(442) 12.02.2020  
(151) 20.05.2020  
(730) **Singh Riar Tejinder Pal**, Na Zahradkách 907, Újezd u Brna, 66453, CZ  
(740) PatOZ - patentová kancelář, Mgr. Pavel Panák, Ječná 243/39a, Praha 2, Nové Město, 12000  
(210) O-560397  
(510) (7) stroje na výrobu obnovitelných paliv z biologického odpadu a biomasy, stroje na výrobu palet, stroje a obráběcí stroje pro zpracování materiálů a výrobu, části a vybavení výše uvedených výrobků ve třídě 7; (8) jídelní přístroje, vidličky, nože, lžice; (16) balicí materiály, obaly na potraviny, biologicky rozložitelné předměty z papíru nebo lepenky, a to papírenské předměty, které nejsou zařazeny do jiných tříd, biologicky rozložitelné balicí a obalové materiály, biologicky rozložitelné nádoby na jídlo z papíru nebo papírových náhražek, plenky z biologicky rozložitelného papíru, jednorázové ubrusky, papírové tašky, sáčky na potraviny, biologicky rozložitelné sáčky z plastických hmot; (20) biologicky rozložitelné nádoby, biologicky rozložitelné nádoby (jako obaly), biologicky rozložitelné krabice na balení, biologicky rozložitelné a kompostovatelné nádoby a obaly pro domácnost a kuchyň, části a vybavení výše uvedených výrobků ve třídě 20; (21) hrnčířské výrobky, kelímky, biologicky rozložitelné náčiní a nádobí, biologicky rozložitelné nádoby, obaly, podnosy a víka pro domácnost a kuchyň, biologicky rozložitelné nádoby na potraviny, biologicky rozložitelné hrnky, biologicky rozložitelné kelímky, džbány, lahve na vodu, svačinové boxy, hrnky a šálky, tepelně izolované sáčky na potraviny nebo nápoje, tepelně izolované lahve k použití v domácnosti, izolované lahve, držáky lahví, jídelní hůlky, brčka na pití, části a vybavení výše uvedených výrobků ve třídě 21; (22) biologicky rozložitelné síťoviny, sáčky z recyklovatelných materiálů pro sběr a odvoz odpadu; (35) maloobchodní a velkoobchodní nákup a prodej, zásilkové obchodní služby, elektronický obchod (e-shop) prostřednictvím internetu nebo jiné počítačové sítě, zprostředkovatelská obchodní činnost, vše s výrobky uvedenými výše ve třídách 7, 8, 16, 20, 21 a 22; (37) servis, opravy, čištění a údržba výrobků uvedených výše ve třídě 7.

(511) 7, 8, 16, 20, 21, 22, 35, 37

(540) **envirika**

- (111) **379402**  
(220) 09.12.2019  
(320) 09.12.2019  
(442) 12.02.2020  
(151) 20.05.2020  
(730) **Navrátil Jozef**, Čakovická 222, Přezletice, 25073, CZ  
(210) O-560405  
(510) (36) pojišťovací služby, služby nemovitostní (realitní služby), finanční a peněžní služby a bankovní služby, investiční služby, půjčky a úvěry, leasing - nákup na splátky.

(511) 36

(540) **FINAKO**

- (111) **379403**  
(220) 10.12.2019  
(320) 10.12.2019  
(442) 12.02.2020  
(151) 20.05.2020  
(730) **Veracity Protocol s.r.o.**, Salvátorská 931/8, Praha 1, Staré Město, 11000, CZ  
(740) Bird & Bird s.r.o. advokátní kancelář, Mgr. Vojtěch Chloupek, advokát, Na příkopě 583/15, Praha 1, Staré Město, 11000  
(210) O-560408  
(510) (9) počítačový software a programy pro kontrolu, testování a hodnocení kvality výrobků a dokumentů, počítačový software a programy pro odhalování padělaných výrobků, padělaných uměleckých děl a dokumentů, počítačový software a programy pro hlídání výrobků a dokumentů proti nepovolené manipulaci, počítačový software na zpracování a vyhledávání dat, počítačový software pro správu dokumentů, software umělé

inteligence, autentifikační software, šifrovací software, software a aplikace pro mobilní zařízení, elektronické databáze, počítačové databáze, decentralizované databáze, počítačový software pro autorizaci přístupu do databázi; (42) kontrola kvality výrobků a dokumentů, hodnocení kvality výrobků a dokumentů, testování kvality výrobků a dokumentů pro účely certifikace, testovací služby pro certifikaci kvality nebo standardů, ověřování pravosti výrobků, uměleckých děl a dokumentů, poradenské a konzultační služby v oblasti kontroly a hodnocení kvality výrobků a dokumentů; (45) detekce padělaných výrobků a dokumentů, hlídání výrobků a dokumentů proti nepovolené manipulaci, informační služby a poradenství a konzultace v oblasti padělaného zboží a dokumentů, ochrana autorských práv a duševního vlastnictví.

(511) 9, 42, 45

(540)

**Physical Code**

- (111) **379404**  
(220) 10.12.2019  
(320) 10.12.2019  
(442) 12.02.2020  
(151) 20.05.2020  
(730) **Veracity Protocol s.r.o.**, Salvátorská 931/8, Praha 1, Staré Město, 11000, CZ  
(740) Bird & Bird s.r.o. advokátní kancelář, Mgr. Vojtěch Chloupek, advokát, Na příkopě 583/15, Praha 1, Staré Město, 11000  
(210) O-560409  
(510) (9) počítačový software a programy pro kontrolu, testování a hodnocení kvality výrobků a dokumentů, počítačový software a programy pro odhalování padělaných výrobků, padělaných uměleckých děl a dokumentů, počítačový software a programy pro hlídání výrobků a dokumentů proti nepovolené manipulaci, počítačový software na zpracování a vyhledávání dat, počítačový software pro správu dokumentů, software umělé inteligence, autentifikační software, šifrovací software, software a aplikace pro mobilní zařízení, elektronické databáze, počítačové databáze, decentralizované databáze, počítačový software pro autorizaci přístupu do databázi; (42) kontrola kvality výrobků a dokumentů, hodnocení kvality výrobků a dokumentů, testování kvality výrobků a dokumentů pro účely certifikace, testovací služby pro certifikaci kvality nebo standardů, ověřování pravosti výrobků, uměleckých děl a dokumentů, poradenské a konzultační služby v oblasti kontroly a hodnocení kvality výrobků a dokumentů; (45) detekce padělaných výrobků a dokumentů, hlídání výrobků a dokumentů proti nepovolené manipulaci, informační služby a poradenství a konzultace v oblasti padělaného zboží a dokumentů, ochrana autorských práv a duševního vlastnictví.

(511) 9, 42, 45

(540)

**Veracity Code**

- (111) **379405**  
(220) 10.12.2019  
(320) 10.12.2019  
(442) 12.02.2020  
(151) 20.05.2020  
(730) **Segyna pro s.r.o.**, Kaštanová 1055/14, Olomouc, 77900, CZ  
(740) Ing. Petr Soukup, tř. Svobody 43/39, Olomouc, 77900  
(210) O-560423  
(510) (3) přípravky pro bělení a jiné prací prostředky, mýdla, parfumerie, vonné oleje, kosmetika, vlasové vody, zubní pasty; (9) kompaktní disky, DVD a ostatní digitální záznamové nosiče; (16) fotografie, papírenské zboží, materiál pro umělce v rámci této třídy, psací stroje a kancelářské potřeby (kromě nábytku), učební a vyučovací pomůcky (kromě přístrojů), plastické obaly; (25) oděvy, obuv, kloboučnické zboží; (28) hry, hračky; (30) káva, čaj, kakao a kávové náhražky, rýže, tapioka a ságo, chléb, pečivo a cukrovinky, zmrzlina; (32) minerální vody, šumivé nápoje a jiné nápoje nealkoholické, nápoje a šťávy ovocné, sirupy a jiné přípravky k zhotovování nápojů; (35) propagační činnost, reklama; (41) výchova, vzdělávání, zábava, sportovní a kulturní aktivity.

(511) 3, 9, 16, 25, 28, 30, 32, 35, 41



(540)



- (111) **379406**  
(220) 11.12.2019  
(320) 11.12.2019  
(442) 12.02.2020  
(151) 20.05.2020  
(730) **Jarečný Ferdinand**, 336, Hněvotín, 78347, CZ  
(210) O-560454  
(510) (3) kosmetické a voňavkářské přípravky, vlasová kosmetika, přípravky pro barvení a úpravu vlasů a vousů, přípravky na holení, přípravky pro osobní hygienu, vlasové kondicionéry, vlasové a pleťové vody, přípravky na ondulaci vlasů, pánská kosmetika používaná výhradně na pánské holení, toaletní přípravky, šampóny, mýdla, přípravky na ošetření pleti, vosk na kníry, vosk na kůži, vosk na obuv, obuvnický vosk, krém na obuv; (35) reklama a reklamní činnost, propagace a propagační činnost, marketing, telemarketing, administrativní zpracování objednávek, poskytování obchodních a podnikatelských informací, obchodní a podnikatelské poradenství, pořádání akcí a výstav pro reklamní a obchodní účely, poskytování obchodních informací prostřednictvím webových stránek, vydávání reklamních a propagačních textů, rozšiřování reklamních a inzertních materiálů, organizace přehlídek účesů pro reklamní účely a podporu prodeje, online prodej výrobků uvedených výše ve třídě 3 a služeb uvedených níže ve třídě 44, obchodní asistence týkající se franchisingu, obchodně reklamní služby týkající se franchisingu, obchodní poradenské služby, týkající se franchisingu, poradenství v oblasti obchodního managementu vztahující se k franchisingu; (44) kadeřnictví, kadeřnické salóny, vlasové studio, kadeřnické služby, služby vizážistů, úprava vlasů, holičství, holičské salóny, holičské služby, holení vousů, úprava vousů, salóny krásy, kosmetické studio (služby).
- (511) 3, 35, 44  
(540)

**Capone Barbershop**

- (111) **379407**  
(220) 11.12.2019  
(320) 11.12.2019  
(442) 12.02.2020  
(151) 20.05.2020  
(730) **Jarečný Ferdinand**, 336, Hněvotín, 78347, CZ  
(210) O-560456  
(510) (3) kosmetické a voňavkářské přípravky, vlasová kosmetika, přípravky pro barvení a úpravu vlasů a vousů, přípravky na holení, přípravky pro osobní hygienu, vlasové kondicionéry, vlasové a pleťové vody, přípravky na ondulaci vlasů, pánská kosmetika používaná výhradně na pánské holení, toaletní přípravky, šampóny, mýdla, přípravky na ošetření pleti, vosk na kníry, vosk na kůži, vosk na obuv, obuvnický vosk, krém na obuv; (35) reklama a reklamní činnost, propagace a propagační činnost, marketing, telemarketing, administrativní zpracování objednávek, poskytování obchodních a podnikatelských informací, obchodní a podnikatelské poradenství, pořádání akcí a výstav pro reklamní a obchodní účely, poskytování obchodních informací prostřednictvím webových stránek, vydávání reklamních a propagačních textů, rozšiřování reklamních a inzertních materiálů, organizace přehlídek účesů pro reklamní účely a podporu prodeje, online prodej výrobků uvedených výše ve třídě 3 a služeb uvedených níže ve třídě 44, obchodní asistence týkající se franchisingu, obchodně reklamní služby týkající se franchisingu, obchodní poradenské služby, týkající se franchisingu, poradenství v oblasti obchodního managementu vztahující se k franchisingu; (44) kadeřnictví, kadeřnické salóny, vlasové studio, kadeřnické služby, služby vizážistů, úprava vlasů, holičství, holičské salóny, holičské služby, holení vousů, úprava vousů, salóny krásy, kosmetické studio (služby).
- (511) 3, 35, 44

(540)



- (111) **379408**  
(220) 12.12.2019  
(320) 12.12.2019  
(442) 12.02.2020  
(151) 20.05.2020  
(730) **JANKAR PROFÍ, s.r.o.**, č. p. 262, Čeladná, 73912, CZ  
(740) Ing. Iva Rylková, Polská 1525/12, Ostrava, Poruba, 70800  
(210) O-560499  
(510) (3) mýdla, přípravky do koupele nebo po koupeli, přípravky pro péči o pleť, rtěnky, dekorativní kosmetika, kosmetické přípravky, pomády na rty, krásličí masky, propolis (pro kosmetické účely), mateří kašička (pro kosmetické účely), zubní pasty, prášky (pro čištění nebo bělení zubů), ústní vody, balzámy pro kosmetické účely, politory (leštidla), vosky na čištění nebo leštění, vosky na podlahy, vosky depilační, vosky na vlasy; (5) tinktury pro léčebné účely, léčebná kosmetika, kloktadla (ústní vody k léčebným účelům), masti pro léčebné účely, přípravky na bázi propolisu pro léčebné účely, přípravky na bázi mateří kašičky pro léčebné účely, balzámy pro léčebné účely, dietetické přípravky pro léčebné účely, potraviny pro batolata, antibakteriální přípravky, antiseptika, fungicidy, dezinfekční přípravky, potravní doplňky dietní, potravinové doplňky výživové, alginátové potravinové doplňky, kaseinové potravinové doplňky, minerální potravinové doplňky, potravinové doplňky obsahující enzymy, potravinové doplňky z droždí, potravinové doplňky z glukózy, potravinové doplňky z lecitinu, potravinové doplňky z pšeničných klíčků, proteinové potravinové doplňky, pylové potravinové doplňky, pyl včelí pro účely výživy, vitamínové přípravky, léčebné čaje, bylinné výtažky pro léčebné účely, cukr pro léčebné účely, dietetická vláknina, dietetické nápoje pro léčebné účely, dietetické potraviny pro léčebné účely, imunostimulanty, laxativa, léčebné přípravky na hubnutí, léčiva na zmírnění zácpy, léčivé nápoje, mouka pro farmaceutické účely, přípravky na pročištění, přípravky potlačující chuť k jídlu, rostlinné výtažky pro farmaceutické účely, tablety na hubnutí, vedlejší produkty vzniklé při zpracování obilovin pro dietetické a léčebné účely, medicínální mýdla; (29) konzervované ořechy, ochucené ořechy, kandované ořechy, směsi pochutin obsahující zpracované ovoce a zpracované ořechy, konzervované ovoce, konzervovaná zelenina, nakládané ovoce, fermentované ovoce, ovoce naložené v alkoholu, pomazánky sestávající převážně z ovoce; (30) sladkosti neléčivé na bázi medu, perníky, medovníky, zákusky, dorty, pečivo, jemné pečivo, cukrovinky, výrobky z obilnin, přípravky do pečiva, těsta, kvasinky, kvasnice, med, včelí plástve v surovém stavu, cereální přípravky s medem, cukrovinky (neléčivé) s propolisem nebo včelí mateří kašičkou, mateří kašička pro lidskou spotřebu, melasový sirup, melasa, přísady do nápojů (jiné než esence), propolis pro lidskou spotřebu, sorbet (zmrzlinový nápoj), přírodní sladidla, čaj, káva, kávové náhražky; (33) medovina, alkoholické nápoje (s výjimkou pív), vína, lihoviny, likéry, alkoholické esence, aperitivy (na bázi vína nebo alkoholických nápojů); (35) zprostředkování nákupu a prodeje výše uvedených výrobků ve tř. 3, 5, 29, 30 a 33 a včelích výrobků ve tř. 3, 5, 29, 30 a 33, zasílání vzorků zboží; (44) farmaceutické poradenství, poskytování informací o výživě, poskytování informací týkající se dietních a výživových doplňků, zdravotní poradenství a informační služby, poradenství týkající se diet, poradenství týkající se imunologie, výdej farmaceutických přípravků a dalších výrobků uvedených výše ve tř. 5, informace o dávkování přípravků uvedených výše ve tř. 5, pronájem ordinací, pronájem zdravotnických zařízení, pronájem lékáren, půjčování zdravotnických potřeb a zařízení, zprostředkování výše uvedených služeb.
- (511) 3, 5, 29, 30, 33, 35, 44  
(540)

**Dr. Bojda**

- (111) **379409**  
(220) 12.12.2019

- (320) 12.12.2019  
(442) 12.02.2020  
(151) 20.05.2020  
(730) **JANKAR PROFI, s.r.o.**, č. p. 262, Čeladná, 73912, CZ  
(740) Ing. Iva Rylková, Polská 1525/12, Ostrava, Poruba, 70800  
(210) O-560505  
(510) (5) tinktury pro léčebné účely, léčebná kosmetika, kloktadla (ústní vody k léčebným účelům), masti pro léčebné účely, přípravky na bázi propolisu pro léčebné účely, přípravky na bázi mateří kašičky pro léčebné účely, balzámy pro léčebné účely, dietetické přípravky pro léčebné účely, potraviny pro batolata, antibakteriální přípravky, antiseptika, fungicidy, dezinfekční přípravky, potravní doplňky dietní, potravinové doplňky výživové, alginátové potravinové doplňky, kaseinové potravinové doplňky, minerální potravinové doplňky, potravinové doplňky obsahující enzymy, potravinové doplňky z droždí, potravinové doplňky z glukózy, potravinové doplňky z lecitinu, potravinové doplňky z pšeničných klíčků, proteinové potravinové doplňky, pylové potravinové doplňky, pyl včelí pro účely výživy, vitamínové přípravky, léčebné čaje, bylinné výtažky pro léčebné účely, cukr pro léčebné účely, dietetická vláknina, dietetické nápoje pro léčebné účely, dietetické potraviny pro léčebné účely, imunostimulanty, laxativa, léčebné přípravky na hubnutí, léčiva na zmírnění zácpy, léčivé nápoje, mouka pro farmaceutické účely, přípravky pro pročištění, přípravky potlačující chuť k jídlu, rostlinné výtažky pro farmaceutické účely, tablety na hubnutí, vedlejší produkty vzniklé při zpracování obilovin pro dietetické a léčebné účely; (30) sladkosti neléčivé na bázi medu, perníky, medovíčky, zákusky, dorty, pečivo, jemné pečivo, cukrovinky, výrobky z obilnin, přípravky do pečiva, těsta, kvasinky, kvasnice, med, včelí plástve v surovém stavu, cereální přípravky s medem, cukrovinky (neléčivé) s propolisem nebo včelí mateří kašičkou, mateří kašička pro lidskou spotřebu, melasový sirup, melasa, přísady do nápojů (jiné než esence), propolis pro lidskou spotřebu, sorbet (zmrzlinový nápoj), přírodní sladidla, čaj, káva, kávové náhražky; (32) nealkoholické ovocné šťávy a nápoje z ovocných šťáv, vína s odstraněným alkoholem, pivo, ovocný nektar nealkoholický, nealkoholické šumivé nápoje, ovocné sirupy, iontové nápoje, energetické nápoje a jiné nealkoholické nápoje v rámci této třídy.

(511) 5, 30, 32

(540)

## KAŠELÉK

- (111) **379410**  
(220) 12.12.2019  
(320) 12.12.2019  
(442) 12.02.2020  
(151) 20.05.2020  
(730) **JANKAR PROFI, s.r.o.**, č. p. 262, Čeladná, 73912, CZ  
(740) Ing. Iva Rylková, Polská 1525/12, Ostrava, Poruba, 70800  
(210) O-560506  
(510) (5) tinktury pro léčebné účely, léčebná kosmetika, kloktadla (ústní vody k léčebným účelům), masti pro léčebné účely, přípravky na bázi propolisu pro léčebné účely, přípravky na bázi mateří kašičky pro léčebné účely, balzámy pro léčebné účely, dietetické přípravky pro léčebné účely, potraviny pro batolata, antibakteriální přípravky, antiseptika, fungicidy, dezinfekční přípravky, potravní doplňky dietní, potravinové doplňky výživové, alginátové potravinové doplňky, kaseinové potravinové doplňky, minerální potravinové doplňky, potravinové doplňky obsahující enzymy, potravinové doplňky z droždí, potravinové doplňky z glukózy, potravinové doplňky z lecitinu, potravinové doplňky z pšeničných klíčků, proteinové potravinové doplňky, pylové potravinové doplňky, pyl včelí pro účely výživy, vitamínové přípravky, léčebné čaje, bylinné výtažky pro léčebné účely, cukr pro léčebné účely, dietetická vláknina, dietetické nápoje pro léčebné účely, dietetické potraviny pro léčebné účely, imunostimulanty, laxativa, léčebné přípravky na hubnutí, léčiva na zmírnění zácpy, léčivé nápoje, mouka pro farmaceutické účely, přípravky pro pročištění, přípravky potlačující chuť k jídlu, rostlinné výtažky pro farmaceutické účely, tablety na hubnutí, vedlejší produkty vzniklé při zpracování obilovin pro dietetické a léčebné účely; (30) sladkosti neléčivé na bázi medu, perníky, medovíčky, zákusky, dorty, pečivo, jemné pečivo, cukrovinky, výrobky z obilnin, přípravky do pečiva, těsta, kvasinky, kvasnice, med, včelí plástve v surovém stavu, cereální přípravky s medem, cukrovinky (neléčivé) s propolisem nebo včelí mateří kašičkou, mateří kašička pro lidskou spotřebu, melasový sirup, melasa, přísady do nápojů (jiné než esence), propolis pro lidskou spotřebu, sorbet (zmrzlinový nápoj), přírodní sladidla, čaj, káva, kávové náhražky; (32) nealkoholické ovocné šťávy a nápoje z ovocných šťáv, vína s odstraněným alkoholem, pivo, ovocný nektar nealkoholický, nealkoholické šumivé

nápoje, ovocné sirupy, iontové nápoje, energetické nápoje a jiné nealkoholické nápoje v rámci této třídy.

(511) 5, 30, 32

(540)

## REVIVIT

- (111) **379411**  
(220) 12.12.2019  
(320) 12.12.2019  
(442) 12.02.2020  
(151) 20.05.2020  
(730) **ČESKÁ VČELA s.r.o.**, Otýlie Beníškové 2598, Rakovník, Rakovník II, 26901, CZ  
(740) Advokátní kancelář KROUŽEK LEGAL s.r.o., Mgr. Radka Nováková, advokát, Washingtonova 1599/17, Praha 1, Nové Město, 11000  
(210) O-560508  
(510) (30) káva, čaj, kakao a náhražky kávy, rýže, těstoviny a nudle, tapioka a ságo, mouka a přípravky vyrobené z obilnin, chléb, pečivo a cukrovinky, čokoláda, zmrzlina, sorbety a jiné produkty určené ke konzumaci v mraženém stavu, cukr, med, melasa, droždí, kypřicí prášek do pečiva, sůl, koření přísady, koření, konzervované byliny, ocet, omáčky a jiná ochucovadla, led (zmrazená voda); (32) piva, nealkoholické nápoje, minerální a syčené vody, ovocné nápoje a ovocné šťávy, sirupy a jiné nealkoholové přípravky pro přípravu nápojů; (33) alkoholické nápoje (s výjimkou pív), alkoholové přípravky pro přípravu nápojů; (43) služby zajišťující stravování a nápoje, dočasné ubytování.

(511) 30, 32, 33, 43

(540)

## KŘIVOVČELA

- (111) **379412**  
(220) 12.12.2019  
(320) 12.12.2019  
(442) 12.02.2020  
(151) 20.05.2020  
(730) **ČESKÁ VČELA s.r.o.**, Otýlie Beníškové 2598, Rakovník, Rakovník II, 26901, CZ  
(740) Advokátní kancelář KROUŽEK LEGAL s.r.o., Mgr. Radka Nováková, advokát, Washingtonova 1599/17, Praha 1, Nové Město, 11000  
(210) O-560509  
(510) (30) káva, čaj, kakao a náhražky kávy, rýže, těstoviny a nudle, tapioka a ságo, mouka a přípravky vyrobené z obilnin, chléb, pečivo a cukrovinky, čokoláda, zmrzlina, sorbety a jiné produkty určené ke konzumaci v mraženém stavu, cukr, med, melasa, droždí, kypřicí prášek do pečiva, sůl, koření přísady, koření, konzervované byliny, ocet, omáčky a jiná ochucovadla, led (zmrazená voda); (32) piva, nealkoholické nápoje, minerální a syčené vody, ovocné nápoje a ovocné šťávy, sirupy a jiné nealkoholové přípravky pro přípravu nápojů; (33) alkoholické nápoje (s výjimkou pív), alkoholové přípravky pro přípravu nápojů; (43) služby zajišťující stravování a nápoje, dočasné ubytování.

(511) 30, 32, 33, 43

(540)

## KŘIVOMED

- (111) **379413**  
(220) 12.12.2019  
(320) 12.12.2019  
(442) 12.02.2020  
(151) 20.05.2020  
(730) **Nobel Quest International Limited**, P.O. BOX 3152, Road Town, Tortola, VG  
(740) Zeiner & Zeiner v.o.s., Mgr. Alexandr Vališ, advokát, Maiselova 38/15, Praha 1, Josefov, 11000  
(210) O-560510  
(510) (34) tabák, kuřácké potřeby, zápalky, cigarety, pouzdra na cigarety, cigaretové filtry, držáky cigaret, cigaretový papír, cigaretové špičky, náustky pro držáky cigaret, tabákové dýmky, cigarillos, doutníky, popelníky pro kuřáky, zapalovače pro kuřáky.

(511) 34

(540)

## CHAUFFE

- (111) **379414**  
(220) 12.12.2019  
(320) 12.12.2019  
(442) 12.02.2020  
(151) 20.05.2020  
(730) **Albert Česká republika, s.r.o.**, Radlická 520/117, Praha 5, Jinonice, 15800, CZ  
(740) LORENC IP advokátní a patentová kancelář s.r.o., Mgr. Lukáš Lorenc, Štefánikova 256/34, Praha 5, Smíchov, 15000  
(210) O-560511  
(591) Barevná  
(510) (16) poustače z papíru nebo lepenky, reklamní tabule z papíru nebo lepenky, štítky z papíru nebo lepenky; (35) reklamní a inzertní činnost, propagace, řízení obchodní činnosti, hospodářské prognózy, marketingové studie, předvádění zboží, výstavní činnost k obchodním a reklamním účelům, distribuce propagačních tiskovin, plánování obchodních a propagačních akcí, poskytování informací a/nebo informačních produktů reklamního nebo komerčního charakteru, merchandising, spotřebitelské soutěže a výstavy a zábavné akce k obchodním a reklamním účelům, obchodní služby v oblasti potravin.  
(511) 16, 35  
(540)



- (111) **379415**  
(220) 12.12.2019  
(320) 12.12.2019  
(442) 12.02.2020  
(151) 20.05.2020  
(730) **SANOFLI**, rue La Boétie 54, Paris, 75008, FR  
(740) C|K|T ČERVENKA TURKOVÁ & PARTNERS Advokátní, patentová a známková kancelář, Mgr. Radka Červenková advokátka, Anny Letenské 34/7, Praha 2, Vinohrady, 12000  
(210) O-560514  
(510) (5) farmaceutické přípravky, farmaceutické výrobky pro úlevu od bolesti, analgetika.  
(511) 5  
(540)

**IBOLEX**

- (111) **379416**  
(220) 12.12.2019  
(320) 12.12.2019  
(442) 12.02.2020  
(151) 20.05.2020  
(730) **MINESA s.r.o.**, Předčická 613, Týn nad Vltavou, 37501, CZ  
(740) Ing. Pavel Nádvořník s.r.o., Klínová 620/1, Ostrava, Hulváky, 70900  
(210) O-560516  
(591) Barevná  
(510) (32) piva všeho druhu a pivovarnické výrobky, sladové nápoje, nápoje na bázi piva, přípravky k výrobě nápojů, chmelové výtažky pro výrobu piva, nealkoholické nápoje, vody; (35) reklama, propagace a inzerce prostřednictvím všech druhů médií, marketing, zprostředkovatelská činnost v oblasti obchodu s reklamními materiály všeho druhu, maloobchod a velkoobchod s alkoholickými a nealkoholickými nápoji, internetový obchod s alkoholickými a nealkoholickými nápoji, obchodní informace pro spotřebitele; (40) pivovarnictví - výroba piva všeho druhu, sladovnictví; (43) podávání nápojů v pivnicích s vlastním pivovarem, služby zajišťující stravování a nápoje, provoz restaurace, kavárny, vinárny a baru, hostinská činnost, hotelové služby, ubytovací služby, služby zajišťující dočasné ubytování v hotelu, penziónu; (44) hygienická a kosmetická péče, provozování zařízení sloužících regeneraci a rekondici, a to: provozování saun, solárií, whirlpool, wellness, masáže, provozování salónů krásy, odborné služby kadeřnické, kosmetické, manikérské, pedikérské a masérské.  
(511) 32, 35, 40, 43, 44

(540)



**VLTAVOTÝNSKÝ PIVOVAR**

- (111) **379417**  
(220) 12.12.2019  
(320) 12.12.2019  
(442) 12.02.2020  
(151) 20.05.2020  
(730) **MINESA s.r.o.**, Předčická 613, Týn nad Vltavou, 37501, CZ  
(740) Ing. Pavel Nádvořník s.r.o., Klínová 620/1, Ostrava, Hulváky, 70900  
(210) O-560517  
(591) Barevná  
(510) (32) piva všeho druhu a pivovarnické výrobky, sladové nápoje, nápoje na bázi piva, přípravky k výrobě nápojů, chmelové výtažky pro výrobu piva, nealkoholické nápoje všeho druhu; (35) reklama, propagace a inzerce prostřednictvím všech druhů médií, marketing, zprostředkovatelská činnost v oblasti obchodu s reklamními materiály všeho druhu, maloobchod a velkoobchod s alkoholickými a nealkoholickými nápoji, internetový obchod s alkoholickými a nealkoholickými nápoji, obchodní informace pro spotřebitele; (43) podávání nápojů v pivnicích s vlastním pivovarem, služby zajišťující stravování a nápoje, provoz restaurace, kavárny, vinárny a baru, hostinská činnost, hotelové služby, ubytovací služby, služby zajišťující dočasné ubytování v hotelu, penziónu.  
(511) 32, 35, 43  
(540)



- (111) **379418**  
(220) 13.12.2019  
(320) 13.12.2019  
(442) 12.02.2020  
(151) 20.05.2020  
(730) **MAC 'N' CHEESE s.r.o.**, Proutěná 415/31, Praha 4, Újezd u Průhonic, 14900, CZ  
(740) PatentCentrum Sedlák & Partners s.r.o., Okružní 2824, České Budějovice, České Budějovice 3, 37001  
(210) O-560519  
(510) (29) hotová (nebo vařená) jídla na bázi zeleniny, ovoce, masa, ryb, konzervované, mražené, sušené a vařené ovoce a zelenina, vejce, mléko, sýry, máslo, jogurty a jiné mléčné výrobky, zeleninové a ovocné saláty, jedlé oleje a tuky, zpracované mořské plody, upravené houby; (30) káva, kávové nápoje, čaj, kakao, čokoláda, pekařské a cukrářské výrobky, hotové (vařené) těstoviny, těsta a jejich směsi, pizzy, tortilly, sendviče, bagety, salátové dressinky, salátové zálivky; (32) piva, nealkoholické nápoje, minerální vody, ovocné nápoje, sirupy a nealkoholové přípravky pro přípravu nápojů, nealkoholické nápoje na bázi rýže a sóji, které nejsou náhražkami mléka; (33) alkoholické nápoje (s výjimkou pív), alkoholické přípravky pro přípravu nápojů, vína, alkoholické cidery, likéry a lihoviny; (35) maloobchodní a služby s výše uvedenými výrobky ve třídách 29, 30,

32, 33, reklamní, inzertní služby všeho druhu, včetně inzerce a reklamy poskytované v počítačových, telekomunikačních a obdobných sítích, online objednávkové služby odnášky jídla z restaurací a jeho donášky, včetně distribuce zboží k reklamním účelům, obchodní zastoupení tuzemských a zahraničních firem, poskytování obchodních informací prostřednictvím webových stránek, obchodní informační služby dodávané online z počítačové databáze nebo z internetu; (39) rozvoz jídel, hotových jídel; (43) služby zajišťující stravování a nápoje, služby provozoven nabízejících rychlé občerstvení s odnosem s sebou, restaurační služby, příprava hotových jídel.

(511) 29, 30, 32, 33, 35, 39, 43  
(540)



(111) **379419**  
(220) 13.12.2019  
(320) 13.12.2019  
(442) 12.02.2020  
(151) 20.05.2020  
(730) **Výzkumný ústav bramborářský Havlíčkův Brod, s.r.o.**, Dobrovského 2366, Havlíčkův Brod, 58001, CZ  
(740) JUDr. Tomáš Lejček MBA, Slezská 169/10, Praha 2, 12000  
(210) O-560528  
(591) Barevná  
(510) (31) čerstvé brambory, sadbové brambory, zemědělské plodiny (nezpracované), kořenové hlízy pro zemědělské účely; (42) výzkum vztahující se k pěstování rostlin, vědecký výzkum v oblasti genetiky rostlin, laboratorní výzkum; (44) zemědělské služby (pěstování plodin), péče o rostliny (zahradnické služby), služby v oblasti květinářství, zemědělské informační služby, pěstitelské poradenské služby vztahující se k zemědělství.  
(511) 31, 42, 44  
(540)



(111) **379420**  
(220) 15.12.2019  
(320) 15.12.2019  
(442) 12.02.2020  
(151) 20.05.2020  
(730) **Letecké muzeum v Kunovicích pobočka Slováckého aeroklubu Kunovice**, Letecká 1383, Kunovice, 68604, CZ  
(740) Chytilová & spol., patentová kancelář, s.r.o., Nad spádem 641/20, Praha 4, Podolí, 14700  
(210) O-560545  
(510) (35) propagace v oblasti kulturního a technického bohatství, propagace aeroklubu, prezentace a propagace technických památek, reklamní služby v oblasti cestovního ruchu, vyhledávání sponzorů, pořádání prodejních výstav, prodej upomínkových předmětů, prodej publikací i elektronických, prodej tiskovin a tištěných a elektronických vzdělávacích a propagačních materiálů, reklama, marketing, prodej leteckých modelů a modelů jiných dopravních prostředků, prodej aplikací ke stažení pro použití s mobilními zařízeními, prodej SW, prodej audioknih, prodej audio a video záznamů a databází, prodej dopravních prostředků, lodí, letadel a jejich částí a náhradních dílů, prodej fotografií, plakátů, diplomů a pamětních listů; (36) správa svěřeného majetku, správa majetku, získávání finančních prostředků

a finanční sponzorování, charitativní sbírky, sbírky (organizování -), peněžní sbírky pro dobročinné účely, organizování a pořádání charitativních a benefičních akcí za účelem získání finančních prostředků; (41) provozování leteckého a technického muzea, služby v oblasti předmětného a elektronického vyhledávání, shromažďování a uchovávání historických předmětů a dokumentů, katalogizace, vědeckého zpracování a archivace sbírek, předmětů a dokumentů pro muzejní účely, vytváření sbírek pro muzejní účely, poskytování informací o historii leteckého a jiného průmyslu, poskytování informací o projektech uchovávání kulturních a technických památek, poradenská činnost v oblasti uchovávání kulturních a technických památek, vzdělávací služby, kulturní služby, provozování muzea [předvádění, výstavy], pořádání expozic pro kulturní účely, pořádání výstav pro kulturní a vzdělávací účely, organizování kulturních a sportovních akcí v rámci zájmových kroužků a kroužků pro děti, organizování mimoškolních aktivit, provozování zájmových kroužků a kroužků pro děti, provozování volnočasových aktivit, pořádání seminářů, workshopů a konferencí, organizování vzdělávacích zájezdů s průvodcem, organizace zájezdů po kulturních památkách s průvodcem pro účely vzdělávání, pořádání zájezdů pro školící účely, pořádání kulturních a společenských a sportovních akcí, vydavatelská činnost.

(511) 35, 36, 41  
(540)

## NAGANSKÝ EXPRES

(111) **379421**  
(220) 13.12.2019  
(320) 13.12.2019  
(442) 12.02.2020  
(151) 20.05.2020  
(730) **Muzeum hlavního města Prahy**, Kožná 475/1, Praha 1, Staré Město, 11000, CZ  
(210) O-560549  
(510) (35) reklama a propagace; (41) vzdělávání, školení, zábava, sportovní a kulturní činnosti.  
(511) 35, 41  
(540)



(111) **379422**  
(220) 13.12.2019  
(320) 13.12.2019  
(442) 12.02.2020  
(151) 20.05.2020  
(730) **Patria Finance, a.s.**, Výmolova 353/3, Praha 5, Radlice, 15000, CZ  
(740) Baker & McKenzie s.r.o., advokátní kancelář, JUDr. Jiří Čermák, Klimentská 46/1216, Praha 1, 11002  
(210) O-560553  
(510) (9) počítačový software, aplikační software a softwarové platformy ke stažení pro zpracování a realizaci elektronických plateb a převodů dat, a to i prostřednictvím mobilních telefonů, pro zpracování plateb v reálném čase, pro zpracování internetových transakcí, přímých transakcí nebo transakcí na počítačové síti, pro zpracování finančních transakcí, pro načítání, snímání, identifikaci i potvrzování identifikačních údajů, karty, kódy, visačky, náramky a zápěstní pásy pro zajištění chodu přístupových a bezpečnostních systémů, pro snímání, vydávání a zpracování vstupenek na akce s možností stažení, pro poskytování informací o akcích, pro poskytování služeb určování polohy a služby lokalizační, pro poskytování přístupu k účtům a informacím na sociálních médiích, pro řízení lidských zdrojů, pro sledování prodeje, kódování, dekódování a ověřování informací, zpráv a dat, pro poskytování obchodních analýz a vytváření obchodních zpráv, počítačový software umožňující aplikaci softwaru a integraci databází, budování sociálních sítí, vytváření virtuálních společenství a zajišťující převod zvuku, videa, fotografických obrazů, textu, grafiky a dat, čtecí zařízení (zpracování dat), čtečky čipových karet, čtečky karet, elektronicky kódované identifikační manžety, náramky, kódované karty s bezpečnostními prvky pro účely identifikace, kódované průkazy totožnosti,

elektronické štítky, vysokofrekvenční čtečky identifikačních štítků, zařízení pro kontrolu přístupu, systémy na kontrolování bezpečného přístupu, karty pro kontrolu přístupu (kódované nebo magnetické), počítačové databanky, webcasty a podcasty ke stažení, elektronické publikace a informace ke stažení, systémy dálkového přenosu dat, programy na zpracování dat, dešifrovací soustavy, platební karty, čipy, informační produkty v elektronické podobě, bezpečnostní zařízení pro úschovu svěřených peněz, cenných listin, dokumentů i ostatních cenností spadající do této třídy, přístroje a zařízení pro směnu a výměnu peněz spadající do této třídy; (35) zprostředkovatelská činnost v oblasti obchodu, služby v oblasti reklamy a propagace, průzkum trhu (marketing), marketing a propagační služby v oblasti ekonomického a organizačního poradenství, vydávání reklamních a propagačních materiálů, služby v oblasti automatizovaného zpracování dat; (36) služby finanční, peněžní, nemovitostní a pojišťovací, včetně příslušných on-line služeb spadajících do této třídy; (42) návrh a vývoj webových stránek, navrhování, vývoj a údržba softwaru, softwarové platformy a aplikačního softwaru, výstavba a hosting internetových platform pro zpracování a převod plateb, zavádění a propojování počítačových systémů, platform, softwarových aplikací a sítí, kódování, dekodování a ověřování informací, zpráv a dat, kódování a dekodování zabezpečovacích systémů, počítačové služby pro analýzu dat, počítačové služby, jmenovitě vytváření virtuálních komunit pro registrované uživatele za účelem organizování skupin a akcí, účasti v diskusích a podílení se na vytváření sociálních, podnikových a komunitních sítí, poskytování aplikačních služeb (asp) zaměřených na software k umožnění nahrávání, zavádění, přístupu, zasílání, zobrazování, tagging, blogging, streaming, spojování, sdílení nebo jiné poskytování elektronických médií nebo informací prostřednictvím komunikačních sítí, poskytování dočasného využití on-line softwaru, aplikačního softwaru a softwarových platform ke stažení, které usnadňují, umožňují realizaci elektronických plateb a převodů dat a zpracovávají je (rovněž prostřednictvím mobilních telefonů), zpracovávají platby v reálném čase, zpracovávají internetové, přímé transakce nebo transakce na počítačové síti, zpracovávají finanční transakce, načítají, snímají, identifikují a potvrzují identifikační údaje, karty, kódy, visačky, náramky a zápisné pásky, zajišťují chod přístupových a bezpečnostních systémů, snímají, vydávají a zpracovávají vstupenky na akce s možností stažení, poskytují informace o akcích, poskytují služby určování polohy a služby lokalizační, poskytují přístup k účtům a informacím na sociálních médiích, řídí lidské zdroje, sledují prodeje, kódují, dekodují a ověřují informace, zprávy a data, poskytují obchodní analýzy a vytvářejí obchodní zprávy, umožňují aplikaci softwaru a integraci databází, budují sociální sítě, vytvářejí virtuální společenství a zajišťují převod zvuku, videa, fotografických obrazů, textu, grafiky a dat, služby v oblasti automatizovaného uchovávání dat, telekomunikační skladování (počítačové ukládání dat), elektronické ukládání dat, informační, poradenské a konzultační služby týkající se veškerých výše uvedených služeb.

(511) 9, 35, 36, 42

(540)

**indigo**(111) **379423**

(220) 13.12.2019

(320) 13.12.2019

(442) 12.02.2020

(151) 20.05.2020

(730) **Patria Finance, a.s.**, Výmolova 353/3, Praha 5, Radlice, 15000, CZ

(740) Baker &amp; McKenzie s.r.o., advokátní kancelář, JUDr. Jiří Čermák, Klimentská 46/1216, Praha 1, 11002

(210) O-560554

(591) Barevná

(510) (9) počítačový software, aplikační software a softwarové platformy ke stažení pro zpracování a realizaci elektronických plateb a převodů dat, a to i prostřednictvím mobilních telefonů, pro zpracování plateb v reálném čase, pro zpracování internetových transakcí, přímých transakcí nebo transakcí na počítačové síti, pro zpracování finančních transakcí, pro načítání, snímání, identifikaci i potvrzování identifikačních údajů, karty, kódy, visačky, náramky a zápisné pásky pro zajištění chodu přístupových a bezpečnostních systémů, pro snímání, vydávání a zpracování vstupenek na akce s možností stažení, pro poskytování informací o akcích, pro poskytování služeb určování polohy a služby lokalizační, pro poskytování přístupu k účtům a informacím na sociálních médiích, pro řízení lidských zdrojů, pro sledování prodeje, kódování, dekodování a ověřování informací, zpráv a dat, pro poskytování obchodních analýz a vytváření obchodních zpráv, počítačový software umožňující aplikaci softwaru a integraci

databází, budování sociálních sítí, vytváření virtuálních společenství a zajišťující převod zvuku, videa, fotografických obrazů, textu, grafiky a dat, čtecí zařízení (zpracování dat), čtečky čipových karet, čtečky karet, elektronicky kódované identifikační manžety, náramky, kódované karty s bezpečnostními prvky pro účely identifikace, kódované průkazy totožnosti, elektronické štítky, vysokofrekvenční čtečky identifikačních štítků, zařízení pro kontrolu přístupu, systémy na kontrolování bezpečného přístupu, karty pro kontrolu přístupu (kódované nebo magnetické), počítačové databanky, webcasty a podcasty ke stažení, elektronické publikace a informace ke stažení, systémy dálkového přenosu dat, programy na zpracování dat, dešifrovací soustavy, platební karty, čipy, informační produkty v elektronické podobě, bezpečnostní zařízení pro úschovu svěřených peněz, cenných listin, dokumentů i ostatních cenností spadající do této třídy, přístroje a zařízení pro směnu a výměnu peněz spadající do této třídy; (35) zprostředkovatelská činnost v oblasti obchodu, služby v oblasti reklamy a propagace, průzkum trhu (marketing), marketing a propagační služby v oblasti ekonomického a organizačního poradenství, vydávání reklamních a propagačních materiálů, služby v oblasti automatizovaného zpracování dat; (36) služby finanční, peněžní, nemovitostní a pojišťovací, včetně příslušných on-line služeb spadajících do této třídy; (42) návrh a vývoj webových stránek, navrhování, vývoj a údržba softwaru, softwarové platformy a aplikačního softwaru, výstavba a hosting internetových platform pro zpracování a převod plateb, zavádění a propojování počítačových systémů, platform, softwarových aplikací a sítí, kódování, dekodování a ověřování informací, zpráv a dat, kódování a dekodování zabezpečovacích systémů, počítačové služby pro analýzu dat, počítačové služby, jmenovitě vytváření virtuálních komunit pro registrované uživatele za účelem organizování skupin a akcí, účasti v diskusích a podílení se na vytváření sociálních, podnikových a komunitních sítí, poskytování aplikačních služeb (asp) zaměřených na software k umožnění nahrávání, zavádění, přístupu, zasílání, zobrazování, tagging, blogging, streaming, spojování, sdílení nebo jiné poskytování elektronických médií nebo informací prostřednictvím komunikačních sítí, poskytování dočasného využití on-line softwaru, aplikačního softwaru a softwarových platform ke stažení, které usnadňují, umožňují realizaci elektronických plateb a převodů dat a zpracovávají je (rovněž prostřednictvím mobilních telefonů), zpracovávají platby v reálném čase, zpracovávají internetové, přímé transakce nebo transakce na počítačové síti, zpracovávají finanční transakce, načítají, snímají, identifikují a potvrzují identifikační údaje, karty, kódy, visačky, náramky a zápisné pásky, zajišťují chod přístupových a bezpečnostních systémů, snímají, vydávají a zpracovávají vstupenky na akce s možností stažení, poskytují informace o akcích, poskytují služby určování polohy a služby lokalizační, poskytují přístup k účtům a informacím na sociálních médiích, řídí lidské zdroje, sledují prodeje, kódují, dekodují a ověřují informace, zprávy a data, poskytují obchodní analýzy a vytvářejí obchodní zprávy, umožňují aplikaci softwaru a integraci databází, budují sociální sítě, vytvářejí virtuální společenství a zajišťují převod zvuku, videa, fotografických obrazů, textu, grafiky a dat, služby v oblasti automatizovaného uchovávání dat, telekomunikační skladování (počítačové ukládání dat), elektronické ukládání dat, informační, poradenské a konzultační služby týkající se veškerých výše uvedených služeb.

(511) 9, 35, 36, 42

(540)

(111) **379424**

(220) 16.12.2019

(320) 16.12.2019

(442) 12.02.2020

(151) 20.05.2020

(730) **Bohemik s.r.o.**, Pražská 636, Dobříš, 263 01, CZ

(210) O-560567

(591) Barevná

(510) (6) kovové stavební a konstrukční materiály a prvky, přemístitelné konstrukce a kovové stavby; (9) elektrické a elektronické prvky, měřicí, detekční a monitorovací přístroje, indikátory a ovladače, ovladače (regulátory); (11) topná, ventilační a klimatizační zařízení a čistící zařízení; (37) instalace, montáž, údržba a opravy topných, ventilačních a klimatizačních zařízení, instalatérské služby, údržba a opravy v této oblasti.

(511) 6, 9, 11, 37  
(540)

**BOHEMIK**

(111) **379425**  
(220) 17.12.2019  
(320) 17.12.2019  
(442) 12.02.2020  
(151) 20.05.2020  
(730) **Král Jiří**, Malá Smidarská 920, Praha 9, Klánovice, 19014, CZ  
(740) **CÍSAŘ, ČEŠKA, SMUTNÝ s.r.o.**, advokátní kancelář, JUDr. Jaromír Císař, Hvězdova 1716/2b, Praha 4, Nusle, 14000  
(210) O-560583  
(510) (21) kuchyňské náčiní, nádobí, kuchyňské náčiní a nádoby; (25) pracovní oděvy, kuchařské uniformy, kuchařské čepice, sportovní oblečení; (29) mléčné výrobky, sýrové výrobky, uzeniny, masové paštiky; (30) pekařské výrobky, pekárenské výrobky, cukrovinky, čokoláda a zákusky, cukrářské výrobky, těstoviny; (41) vedení online kurzů zaměřených na stravování, konzultační služby v oblasti kuchařských soutěží, školení, školení v oblasti cateringu, poskytování on-line školení, pořádání a vedení workshopů [školení]; (43) zajištění stravování, služby zajišťující stravování, zajišťování hromadného stravování (catering), zajišťování stravování a nápojů pro hosty, zajišťování stravování a nápojů hostům v restauracích, zajišťování stravování a nápojů pro výstavní prostory, zajišťování hromadného stravování (catering), zásobování (catering), pronájem vybavení pro catering, cateringové služby pro exteriér, služby v oblasti hotelového cateringu.  
(511) 21, 25, 29, 30, 41, 43  
(540)



(111) **379426**  
(220) 17.12.2019  
(320) 17.12.2019  
(442) 12.02.2020  
(151) 20.05.2020  
(730) **Michalec Jaromír**, Husova 439, Holice, 53401, CZ  
(210) O-560588  
(510) (6) konstrukce (kovové stavební); (37) sklady (stavby a opravy); (40) svařování, montáž materiálů na objednávku pro třetí osobu.  
(511) 6, 37, 40  
(540)

**MHM construct.eu**

(111) **379427**  
(220) 17.12.2019  
(320) 17.12.2019  
(442) 12.02.2020  
(151) 20.05.2020  
(730) **Palcová Eliška, dipl. um.**, Pod Vodojemem 579, Kamenice nad Lipou, 39470, CZ  
(740) JUDr. PhDr. Josef Ťoukálek Ph.D., dr.h.c., LL.M., DBA, advokát, Hradská 1660, Humpolec, 39601  
(210) O-560590  
(510) (9) nahané nosiče zvuku nebo audiovizuální nosiče, nahané CD; (16) notové záznamy, hudebniny, výukové materiály v tištěné podobě, veškerá

tištěná média pro propagaci, reklamu nebo podporování prodeje nahrávek, živých vystoupení nebo zábavních služeb - brožury, plakáty, časopisy, fotografie, učební a vyučovací pomůcky s výjimkou přístrojů, materiál pro umělce, papírenské zboží, fotografie, programové brožury, nabídkové materiály, zpěvníky a partitury; (35) reklamní, inzertní a propagační činnost, propagace hudební školy, taneční, baletní a umělecké školy výtvarného umění, koncertů a vystoupení, propagace hudebníků, tanečníků a umělců, propagační činnost, reklama, marketing a propagační činnost v oblasti kultury a vzdělávání, propagace pomocí webových stránek a jiných možností celosvětové počítačové sítě (internetu), rozšiřování propagačních materiálů, a to včetně pomocí celosvětové počítačové sítě (internetu); (39) distribuce zvukových, obrazových a zvukově obrazových snímků a záznamů všeho druhu, tiskovin a polygrafických výrobků všeho druhu; (41) koncertní a nahrávací činnost, organizování kulturních, hudebních a vzdělávacích akcí, organizace a pořádání koncertů, organizování představení, prezentace hudebních děl, výchovná, vzdělávací a zábavní činnost v oblasti hudebních děl, služby orchestrů, vzdělávání, školení, zábava, sportovní a kulturní činnosti, pořádání společenských akcí, hudební festival a hudební soutěž, provozování kulturních, kulturně-vzdělávacích a zábavních zařízení, pořádání kulturních produkcí, zábav, výstav, veletrhů, přehlídek, prodejních a obdobných akcí, mimoškolní výchova a vzdělávání, pořádání kurzů, školení, včetně lektorské činnosti, provozování hudební školy, taneční, baletní a umělecké školy výtvarného umění, a to v českém i cizím jazyce, internátně, přidružené či samostatně, interně i formou domácí výuky (home tuition), pro děti i dospělé, provozování mezinárodní umělecké školy nabízející volnočasové hudební, výtvarné a taneční kurzy pro děti i dospělé, příprava studentů na mezinárodní certifikační programy z oblasti hudby a umění, organizování a vedení seminářů, konferencí, sympozií, kolokvií, kulturních nebo vzdělávacích výstav, soutěží, orchestrů, skupin a klubů, vzdělávání učitelů hudby, tance a výtvarného umění, obsahový a organizační rozvoj a zařízení hudebních škol, zveřejňování a vydávání osnov a učebnic pro hudební školy, a to včetně internetu, školení v oboru profesionální koncertní činnosti i amatérského provozování hudby, výuka, dětské kroužky, prezentace umění veřejnosti pro kulturní a vzdělávací účely, management a pořádání koncertní a zábavní činnosti, zejména hudebních, hudebně-dramatických, dramatických a baletních pořadů, koncertů a vystoupení, včetně uměleckých a zábavních soutěží, nahrávání zvukových a zvukově obrazových záznamů a nahrávek přístupných na internetu.

(511) 9, 16, 35, 39, 41  
(540)

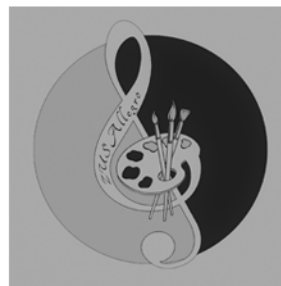

(111) **379428**  
(220) 17.12.2019  
(320) 17.12.2019  
(442) 12.02.2020  
(151) 20.05.2020  
(730) **ADVENTIS s.r.o.**, Wichterlova 2372/8, Praha 8, Libeň, 18000, CZ  
(210) O-560597  
(591) Barevná  
(510) (41) fotografování, koučink (školení), pořádání a vedení seminářů, pořádání a vedení workshopů (školení), praktický výcvik (předvádění), profesní rekvalifikace, služby klubů zdraví (zdravotní a kondiční cvičení), školení, tělesná výchova, vedení kurzů kondičního cvičení; (44) depilace voskem, kadeřnictví, manikúra, masáže, salóny krásy, služby vizážistů, solária, tělový piercing, tetování.  
(511) 41, 44

(540)

**BEAUTY**  
*Stories*

(loupaný), drcený ječmen, čajové nápoje s ovocnou příchutí, čajové nápoje (bez léčivých účinků), čajové směsi, ovocné čaje, čaje, cukrovinky, mražené cukrovinky (neléčivé), zmrzlinové cukrovinky ve formě nanuků, zmrzlinové dorty, zmrzliny, sycené nápoje na bázi kávy, kakaa nebo čokolády, semínka římského kmínu používaná jako koření, sušená kmínová semínka, cukr, med, melasa, sirupy (sladidla), sůl, rýže, mouka, koření, hořčice, bramborová moučka, aromatické přípravky do potravin; (32) koncentráty k přípravě nealkoholických nápojů, nealkoholické nápoje z ovocných šťáv, stolní voda, lahvová voda, sycená voda (soda), minerální voda (nápoje), perlivá voda obohacená vitamíny (nápoje), voda obohacená o minerály (nápoje), šumivé nápoje v prášku, přípravky na výrobu nealkoholických nápojů, mošty, ovocné šťávy, nealkoholické nápoje, prášky na přípravu nápojů, sirupy pro přípravu nealkoholických nápojů.

(511) 29, 30, 32

(540)

(111) **379429**

(220) 18.12.2019

(320) 18.12.2019

(442) 12.02.2020

(151) 20.05.2020

(730) **Čínsko - český letecký spolek**, Thunovská 183/18, Praha 1, Malá Strana, 11800, CZ

(210) O-560598

(510) (7) letecké motory včetně elektrických a hybridních, spojky pro stroje a součásti strojních převodů, motorem poháněné nástroje a motorem poháněná zařízení, nakládací zařízení; (9) letecké komunikační přístroje, palubní počítače, pozemní zařízení pro letecký výcvik, simulátory, počítačové programy (software), zařízení na sběr, ukládání a zpracování dat; (12) letadla všeho druhu, včetně letounů, letounů s kolmým vzletem a přistáním, vrtulníků, bezpilotních letounů, veškeré vzdušné dopravní a přepravní prostředky a jejich části zařazené v této třídě, letecké stroje, letadlové systémy, a to řídicí systémy, hydraulické systémy, podvozkové systémy a zabezpečovací systémy letadel, komponenty, příslušenství a náhradní díly dopravních prostředků zařazené v této třídě; (35) reklama a marketing, propagační činnost, konzultační služby v oboru letecké techniky a dopravy, maloobchodní služby související s prodejem letadel, obchodní konzultace v oblasti prodeje letadel, poskytování informací v oblasti prodeje letadel, obchodní služby s výše uvedenými výrobky ve třídě 7, 9 a 12, dovoz a vývoz zboží; (37) údržba a opravy letadel, informace týkající se stavby letadel, oprav a údržby, instalační služby pro dopravní prostředky vzdušné, montáž dopravních prostředků vzdušných; (39) letecká doprava, přeprava osob, zvířat, nákladů, zboží, parkování letadel, balení a skladování zboží; (42) výzkum, vývoj a konstrukce dopravních prostředků, zejména letadel, letounů, letounů s kolmým vzletem a přistáním, bezpilotních letounů, vrtulníků a jejich částí, vývoj a konstrukce strojů a jejich částí, letecký design, technické služby, analýzy, technické konzultace, inženýrství a návrhy pro dopravní prostředky.

(511) 7, 9, 12, 35, 37, 39, 42

(540)

**ELEKTROLET**

(111) **379430**

(220) 18.12.2019

(320) 18.12.2019

(442) 12.02.2020

(151) 20.05.2020

(730) **OLMA, a.s.**, Pavelkova 597/18, Olomouc, Holic, 77900, CZ

(740) HSP & Partners, advokátní kancelář v.o.s., JUDr. Lenka Příkazská, advokátka, Vodičkova 710/31, Praha 1, 11000

(210) O-560599

(510) (29) bujóny, masové výtažky, polévky v konzervách, aloe vera pro lidskou spotřebu, arašidová pasta, aromatizované ovoce, fazole, drůbeží saláty, jedlé ořechy, hotová jídla obsahující převážně masové náhražky, hluboce zmrazené zeleninové pokrmy, kyselé okurky, kuřecí salát, omáčky (dipy), hovězí tuk, přírodní a umělá uzenářská střívkva, zvěřina, bílkovina pro kulinářské účely, maso, uzené maso, mražené maso, ryby, drůbež, hotová jídla z masa, hotová jídla obsahující převážně maso, uzeniny, šunka, slanina, polévky, nasolené maso, konzervované maso, rybí konzervy, koncentrované vývary, masové konzervy, uzené párky, párky, klobásy, salámy, jedlé tuky, játrová paštika, játra, rybí moučka, konzervované klobásy, konzervované vařené maso, konzervované krájené ovoce, konzervované ovoce, sušené sójové boby, ovesné mléko, sójový jogurt, kokosové mléko; (30) zpracovaný oves, loupaný oves, oves (mletý -), kukuřice (mletá -), kukuřice (pražená), zpracovaná kukuřice, ječmen

(111) **379431**

(220) 18.12.2019

(320) 18.12.2019

(442) 12.02.2020

(151) 20.05.2020

(730) **OLMA, a.s.**, Pavelkova 597/18, Olomouc, Holic, 77900, CZ

(740) HSP & Partners, advokátní kancelář v.o.s., JUDr. Lenka Příkazská, advokátka, Vodičkova 710/31, Praha 1, 11000

(210) O-560600

(510) (29) bujóny, masové výtažky, polévky v konzervách, aloe vera pro lidskou spotřebu, arašidová pasta, aromatizované ovoce, fazole, drůbeží saláty, jedlé ořechy, hotová jídla obsahující převážně masové náhražky, hluboce zmrazené zeleninové pokrmy, kyselé okurky, kuřecí salát, omáčky (dipy), hovězí tuk, přírodní a umělá uzenářská střívkva, zvěřina, bílkovina pro kulinářské účely, maso, uzené maso, mražené maso, ryby, drůbež, hotová jídla z masa, hotová jídla obsahující převážně maso, uzeniny, šunka, slanina, polévky, nasolené maso, konzervované maso, rybí konzervy, koncentrované vývary, masové konzervy, uzené párky, párky, klobásy, salámy, jedlé tuky, játrová paštika, játra, rybí moučka, konzervované klobásy, konzervované vařené maso, konzervované krájené ovoce, konzervované ovoce, sušené sójové boby, ovesné mléko, sójový jogurt, kokosové mléko; (30) zpracovaný oves, loupaný oves, oves (mletý -), kukuřice (mletá -), kukuřice (pražená), zpracovaná kukuřice, ječmen (loupaný), drcený ječmen, čajové nápoje s ovocnou příchutí, čajové nápoje (bez léčivých účinků), čajové směsi, ovocné čaje, čaje, cukrovinky, mražené cukrovinky (neléčivé), zmrzlinové cukrovinky ve formě nanuků, zmrzlinové dorty, zmrzliny, sycené nápoje na bázi kávy, kakaa nebo čokolády, semínka římského kmínu používaná jako koření, sušená kmínová semínka, cukr, med, melasa, sirupy (sladidla), sůl, rýže, mouka, koření, hořčice, bramborová moučka, aromatické přípravky do potravin; (32) koncentráty k přípravě nealkoholických nápojů, nealkoholické nápoje z ovocných šťáv, stolní voda, lahvová voda, sycená voda (soda), minerální voda (nápoje), perlivá voda obohacená vitamíny (nápoje), voda obohacená o minerály (nápoje), šumivé nápoje v prášku, přípravky na výrobu nealkoholických nápojů, mošty, ovocné šťávy, nealkoholické nápoje, prášky na přípravu nápojů, sirupy pro přípravu nealkoholických nápojů.

(511) 29, 30, 32

(540)

**Green Day**

(111) **379432**

(220) 18.12.2019

(320) 18.12.2019

(442) 12.02.2020

(151) 20.05.2020

(730) **OLMA, a.s.**, Pavelkova 597/18, Olomouc, Holic, 77900, CZ



- (740) HSP & Partners, advokátní kancelář v.o.s., JUDr. Lenka Příkazská, advokátka, Vodičkova 710/31, Praha 1, 11000
- (210) O-560601
- (510) (29) bujóny, masové výtažky, polévky v konzervách, aloe vera pro lidskou spotřebu, arašídová pasta, aromatizované ovoce, fazole, drůbeží saláty, jedlé ořechy, hotová jídla obsahující převážně masové náhražky, hluboce zmrazené zeleninové pokrmy, kyselé okurky, kuřecí salát, omáčky (dipy), hovězí tuk, přírodní a umělá uzenářská střívká, zvěřina, bílkovina pro kulinářské účely, maso, uzené maso, mražené maso, ryby, drůbež, hotová jídla z masa, hotová jídla obsahující převážně maso, uzeniny, šunka, slanina, polévky, nasolené maso, konzervované maso, rybí konzervy, koncentrované vývary, masové konzervy, uzené párky, párky, klobásy, salámy, jedlé tuky, játrová paštika, játra, rybí moučka, konzervované klobásy, konzervované vařené maso, konzervované krájené ovoce, konzervované ovoce, sušené sójové boby, ovesné mléko, sójový jogurt, kokosové mléko; (30) zpracovaný oves, loupáný oves, oves (mletý -), kukuřice (mletá -), kukuřice (pražená), zpracovaná kukuřice, ječmen (loupáný), drcený ječmen, čajové nápoje s ovocnou příchutí, čajové nápoje (bez léčivých účinků), čajové směsi, ovocné čaje, čaje, cukrovinky, mražené cukrovinky (neléčivé), zmrzlinové cukrovinky ve formě nanuků, zmrzlinové dorty, zmrzliny, syčené nápoje na bázi kávy, kakaa nebo čokolády, semínka římského kmínu používaná jako koření, sušená kmínová semínka, cukr, med, melasa, sirupy (sladidla), sůl, rýže, mouka, koření, hořčice, bramborová moučka, aromatické přípravky do potravin; (32) koncentráty k přípravě nealkoholických nápojů, nealkoholické nápoje z ovocných šťáv, stolní voda, lahvová voda, syčená voda (soda), minerální voda (nápoje), perlivá voda obohacená vitamíny (nápoje), voda obohacená o minerály (nápoje), šumivé nápoje v prášku, přípravky na výrobu nealkoholických nápojů, mošty, ovocné šťávy, nealkoholické nápoje, prášky na přípravu nápojů, sirupy pro přípravu nealkoholických nápojů.
- (511) 29, 30, 32
- (540)



- (111) **379433**
- (220) 18.12.2019
- (320) 18.12.2019
- (442) 12.02.2020
- (151) 20.05.2020
- (730) **David Tomáš**, Studánková 456, Praha 4, Újezd u Průhonic, 14900, CZ
- (740) zaRkovoáno s.r.o., Vršovická 478/51, Praha 10, Vršovice, 10100
- (210) O-560603
- (510) (18) kůže a imitace kůže, zavazadla, kufrы a cestovní tašky, tašky, sportovní tašky, pracovní tašky, brašny přes rameno, plátěné tašky, náprsní tašky, deštníky, obaly na deštníky, slunečníky a vycházkové hole, batohy, ruksaky, brašny pro volný čas, ledvinky, kabelky, večerní kabelky, aktovky, diplomatky, peněženky, toaletní neceséry, kosmetické kabelky, kosmetické kufríky (prázdné); (25) oblečení, domácí oděvy, oblečení pro volný čas, sportovní oděvy, teplákové soupravy, džíny a džínové oblečení, oděvy do deště, oděvy plážové, kabáty, pláště, saka, bundy, sportovní bundy, větrovky, obleky, kalhotové kostýmy, kalhoty, krátké kalhoty, šortky, legíny, šaty, sukně, pletené oděvy, svetry, pulovry, roláky, vesty, pletené vesty, mikiny, mikiny s kapucí, košile, sportovní košile, polokošile, halenky, topy, tuniky, trička, tílka, noční košile a pyžama, župany, trenýrky, spodky, spodní prádlo, plavky, koupací pláště, ponožky, punčocháče (punčochové kalhoty), podvazky na punčochy, maskární kostýmy, obuv, sportovní obuv, obuv pro volný čas, plážová obuv, sandály, holínky vysoké, kloboučnické zboží, čepice, klobouky do deště, klobouky proti slunci, sportovní čepice, kšiltý, rukavice, šály, kravaty, šátky, čelenky (oděvy), oděvní výrobky z kůže, opasky, pásky, kožené pásky (oděvy); (35) merchandising, propagační, reklamní, marketingová, informačně-obchodní a inzertní činnost, reklamní a propagační činnost pro humánní a charitativní aktivity, obchodní informace, organizování propagačních nebo komerčních výstav a předvádění výrobků a služeb pro komerční a reklamní účely,

zpracování textů, psaní reklamních textů, maloobchodní prodej, zásilkový prodej a elektronický obchod (e-shop) prostřednictvím komunikačních sítí (Internet) s kosmetikou, parfémů, brýlemi, hodinkami, klenoty a šperky, deštníky, batohy, taškami, kabelkami, oblečením, obuví a pokrývkami hlavy.

- (511) 18, 25, 35
- (540)



- (111) **379434**
- (220) 18.12.2019
- (320) 18.12.2019
- (442) 12.02.2020
- (151) 20.05.2020
- (730) **PROST a.s.**, Třebíčská 979, Náměšť nad Oslavou, 67571, CZ
- (740) KROUPAHELÁN advokátní kancelář, s.r.o., Mgr. Pavel Kroupa, Dominikánské náměstí 656/2, Brno, Brno-město, 60200
- (210) O-560604
- (510) (5) přípravky na hubení myši, přípravky na hubení škodlivých zvířat, jedy na krysy a potkany, rodenticidy.
- (511) 5
- (540)

## BRODIFORT

- (111) **379435**
- (220) 18.12.2019
- (320) 18.12.2019
- (442) 12.02.2020
- (151) 20.05.2020
- (730) **ABF, a.s.**, Beranových 667, Praha 9, Letňany, 19900, CZ
- (210) O-560606
- (591) Barevná
- (510) (16) papír, periodické a neperiodické publikace, knihy, učebnice a učební pomůcky (s výjimkou přístrojů), časopisy, brožury, fotografie, portréty, obrazy, grafiky, informační produkty na papírových nosičích, letáky, plakáty, data a databáze na papírových nosičích, tištěné manuály, reklamní, propagační výrobky z papíru; (35) rozhlasová a televizní reklama, venkovní reklama, organizace a pořádání výstav ke komerčním a reklamním účelům, příprava elektronických pozvánek k obchodním účelům, prezentace uživatelů (reklama) na webových stránkách, obchodní vedení umělecké agentury, reklamní činnost, výstavy k reklamním a obchodním účelům; (41) zprostředkovatelská činnost v oblasti výchovy, vzdělávání, kultury, zábavy a sportu, organizování a pořádání kulturních, výchovných, vzdělávacích, zábavních a sportovních akcí, slavností a přehlídek, zprostředkování a organizování divadelních a hudebních a filmových představení, pořádání soutěží a festivalů, organizování, zprostředkování a pořádání výstav ke kulturním a vzdělávacím účelům, soutěží, kulturních a kulturně-spoločenských akcí a plesů, plánování a organizování večírků, předprodej vstupenek, hudební a taneční představení, nahrávání nosičů zvukových nebo obrazově zvukových, tvorba audiovizuálních děl, tvorba elektronických časopisů a newsletterů.
- (511) 16, 35, 41
- (540)

## PLES KVĚTŮ



- (111) **379436**  
(220) 19.12.2019  
(320) 19.12.2019  
(442) 12.02.2020  
(151) 20.05.2020  
(730) **Turoň Pavel Ing.**, Hlavní 29, Úžice, 27745, CZ  
(210) O-560657  
(510) (35) obchodní propagace, obchodní marketingové služby, zajišťování obchodních transakcí a obchodních kontaktů, sjednávání a uzavírání obchodních transakcí pro třetí strany, obchodní průzkum, obchodní informace, zprostředkování obchodů, informace a konzultace v oblasti zahraničního obchodu, profesionální obchodní poradenství, velkoobchodní objednávkové služby, administrativní služby týkající se celního odbavení; (36) sjednávání námořního pojištění, uzavírání námořního pojištění, finanční služby ve formě zprostředkování celního odbavení; (39) automobilová doprava, železniční přeprava zboží, distribuce (přeprava) zboží letecky, distribuce (přeprava) zboží po moři, distribuce (přeprava) zboží po silnici, zasilání, doprava, přeprava, expedice, doprava zboží, doručování balíků, informace o skladování, logistika v dopravě, nakládka a vykládka, nákladní kamionová doprava, námořní doprava, pronájem skladů, provoz skladů, rezervace dopravy, skladování, uskladnění zboží, zprostředkování dopravy, zprostředkování námořní dopravy, přeprava, dopravní informace, informace o dopravě, doprava a doručování zboží, dodávka zboží, doručování zpráv, balení zboží, parkování automobilů, pronájem parkovacích míst pro vozidla, dopravní a doručovací služby letecké, silniční, železniční a námořní, distribuce (přeprava) maloobchodního zboží, přeprava kontejnerů, přeprava zásilek, nákladní přeprava, letecká přeprava, letecká nákladní přeprava, doprava a přeprava, námořní nákladní přeprava, přeprava zboží po železnici, námořní přeprava lodními kontejnery, nákladní přeprava pozemními vozidly, přeprava nákladních kontejnerů kamiony, přeprava nákladních kontejnerů lodí, přeprava nákladních kontejnerů po železnici, pronájem skladovacích kontejnerů, realizace expedice, zprostředkování přepravy nákladu, poradenské služby vztahující se ke sledování zboží během přepravy (dopravní informace), sledování zásilek a zjišťování jejich polohy (dopravní informace), počítačové informace o přepravě, nakládání a vykládání, zprostředkování přepravy zboží.
- (511) 35, 36, 39  
(540)



- (111) **379437**  
(220) 20.12.2019  
(320) 20.12.2019  
(442) 12.02.2020  
(151) 20.05.2020  
(730) **Kravchuk Mykola**, Václavské náměstí 846/1, Praha 1, Nové Město, 11000, CZ  
(210) O-560699  
(510) (35) pomoc v obchodní a podnikatelské činnosti, management a administrativní služby, administrativní pomoc v rámci reagování na výzvy k podávání nabídek, administrativní zpracování objednávek, administrativní zpracování dat, poskytování administrativních služeb, reklama on-line, reklama, šíření reklam, zprostředkovatelé reklamy, bannerová reklama, venkovní reklama, PPC reklama, televizní reklama, zprostředkování reklamy, filmová reklama, reklama na elektronických reklamních tabulích, reklama a marketing, propagace a reklama, propagace cestování (reklama), obchodní propagace, reklama v časopisech, přímá marketingová reklama, reklamní služby prostřednictvím reklamy na balónech, venkovní reklamní služby, reklamní materiály (šíření), digitální reklamní služby, marketing, propagační marketing, digitální marketing, marketingové služby, internetový marketing, partnerský marketing,

marketingové služby ve vyhledávacích, marketingové služby v oblasti cestování, rozšiřování marketingových a propagačních materiálů, marketingové služby poskytované prostřednictvím digitálních sítí, poskytování marketingových informací prostřednictvím internetových stránek, propagace, reklama a marketing on-line webových stránek, reklamní a marketingové služby poskytované prostřednictvím blogů, reklamní a marketingové služby poskytované prostřednictvím sociálních médií, reklamní a marketingové služby poskytované prostřednictvím komunikačních kanálů, věrnostní, pobídkové a bonusové programy, reklama prostřednictvím všech veřejných komunikačních prostředků, reklama v periodikách, brožurách a novinách, reklama v oblasti průmyslu cestovního ruchu, on-line reklama prostřednictvím počítačových komunikačních sítí, reklama na Internetu pro třetí osoby, styk s veřejností, reklama prostřednictvím elektronických médií a zejména Internetu, služby zaměřené na propagaci zboží, poskytování obchodních informací prostřednictvím webových stránek, pořádání veletrhů pro obchodní či reklamní účely, pronájem reklamního času v komunikačních médiích, pronájem billboardů [reklamních ploch], služby propagace prodeje, šíření reklamních materiálů on-line, šíření reklamních materiálů na veřejných prostranstvích, šíření reklamních materiálů (prospekty, brožury a tiskoviny), distribuce a šíření reklamních materiálů (letáků, tištěných materiálů, vzorků), telemarketing, telemarketingové služby; (39) pozemní doprava, automobilová doprava, silniční doprava, vodní doprava, námořní doprava, říční doprava, letecká doprava, doprava a přeprava, služby v oblasti cestování a osobní doprava, autobusová doprava, doprava cestujících trajekty, železniční doprava cestujících, doprava cestujících vzduchem, silniční doprava cestujících, doprava při prohlídkách památek, poskytování prohlídek pamětihodností (doprava), automobilová přeprava cestujících, pozemní přeprava osob, přeprava cestujících vzduchem; (43) rezervace ubytování v hotelech, rezervace ubytování v penzionech, turistické ubytovny, hotely a penziony, prázdninové ubytování.

- (511) 35, 39, 43  
(540)



- (111) **379438**  
(220) 21.12.2019  
(320) 21.12.2019  
(442) 12.02.2020  
(151) 20.05.2020  
(730) **Resolution Tobacco s. r. o.**, Bílkova 855/19, Praha 1, Staré Město, 11000, CZ  
(740) UNITED LEGAL PARTNERS s.r.o., advokátní kancelář, JUDr. Uljana Kurivčaková, advokátka, Pařížská 127/20, Praha 1, Josefov, 11000  
(210) O-560704  
(510) (4) průmyslové oleje a tuky, mazadla a průmyslové tuky, vosky a kapaliny, minerální oleje a tuky pro průmyslové účely (nikoliv jako palivo), dřevěné uhlí (palivo), uhlí a lisované uhlí pro vodní dýmky, dřevěné brikety pro vodní dýmky, rychlozápalné uhlí pro vodní dýmky, kokosové uhlí; (34) tabák a tabákové výrobky (včetně náhražek), zásobníky plynu do zapalovačů, talíře pro vodní dýmky, absorpční papíry do tabákové dýmky, cigaretový papír, zapalovače pro kuřáky, vodní dýmky, pouzdra na tabák, cigaretové papírky (booklety), žárovky pro vodní dýmky, humidory, krabičky na zápalky, kamínky do zapalovačů, ořezávače doutníků, držáky (špičky) vodních dýmek, držáky (špičky) doutníků, držáky (špičky) cigaret, náustky ke špičkám na cigarety, jantarové náustky ke špičkám na cigarety a doutníky, popelníky pro kuřáky, plivátka pro uživatele tabáku, stojánky na vodní dýmky, stojánky na trubky pro tabákové dýmky, čističe vodních dýmek, čističe dýmek pro tabákové dýmky, cigarety, cigarety obsahující náhražky tabáku (nikoliv pro léčebné účely), elektronické cigarety,

doutničky (cigarillos), doutníky, dózy na tabák, držáky na zápalky, zápalky, žvýkací tabák, tabák a tabákové směsi pro vodní dýmky, šňupací tabák, dózy na šňupací tabák, bylinky na kouření (nikoliv pro léčebné účely), koncovka na vodní dýmky, tabákové dýmky, kapesní stroje na válčování cigaret, cigaretové filtry, vázy pro vodní dýmky, hadice pro vodní dýmky, pouzdra na doutníky, pouzdra na cigarety.

(511) 4, 34  
(540)

T A N G I E R S

(111) **379439**

(220) 23.12.2019

(320) 23.12.2019

(442) 12.02.2020

(151) 20.05.2020

(730) **TCM Herbs s.r.o.**, U Černé věže 315/6, České Budějovice, České Budějovice 1, 37001, CZ

(740) PatentCentrum Sedlák & Partners s.r.o., Okružní 2824, České Budějovice, České Budějovice 3, 37001

(210) O-560710

(510) (3) kosmetika, kosmetické přípravky, kosmetické krémy, masážní krémy a přípravky, výrobky k péči, pěstění a krášení těla, pleť, očí, rtů, vlasů, rukou a nohou spadající do této třídy, dekorativní kosmetika, pilníky na nehty, kosmetické přípravky chránící před sluncem (opalovací přípravky), kosmetické přípravky do koupelí, tělové a pleťové krémy, masky, kráslicí masky, maskara (barvy a stíny na oční víčka a řasy), přípravky proti pocení, oleje pro kosmetické a toaletní účely, sprchové gely, mýdla, parfumerie, vonné oleje, vlasové vody, éterické oleje, pěny na holení, vody a krémy před a po holení, čistící toaletní přípravky, odličovací a depilační přípravky, zubní pasty, ústní vody, přípravky pro péči o ústní dutinu, nikoliv pro lékařské účely, desodorační prostředky pro osobní použití, vata pro kosmetické účely, štětce a aplikátory k líčení, nemedicínální toaletní přípravky a esence; (5) kosmetické výrobky pro léčebné účely, výrobky pro farmaceutické účely, výrobky pro zdravotní prevenci a rekondici (pro léčebné účely), přípravky na ošetření kůže a pleť pro lékařské účely a zdravotní prevenci a rekondici, zejména pleťové krémy, vody, balzámy a masti, přípravky na a po opalování a zdravotní prevenci, léčivé přípravky do koupele, antiseptické prostředky, masti, balzámy, mléka, oleje a krémy na popáleniny od slunce, zklidňující pudry a krémy pro podrážděnou pokožku, vše pro léčebné účely; (35) informační servis a poradenské služby v obchodě, maloobchodní a velkoobchodní činnost a internetový prodej (e-shop) s výrobky kosmetika, kosmetické přípravky, kosmetické krémy, masážní krémy a přípravky, výrobky k péči, pěstění a krášení těla, pleť, očí, rtů, vlasů, rukou a nohou spadající do této třídy, dekorativní kosmetika, pilníky na nehty, kosmetické přípravky chránící před sluncem (opalovací přípravky), kosmetické přípravky do koupelí, tělové a pleťové krémy, masky, kráslicí masky, maskara (barvy a stíny na oční víčka a řasy), přípravky proti pocení, oleje pro kosmetické a toaletní účely, sprchové gely, mýdla, parfumerie, vonné oleje, vlasové vody, éterické oleje, pěny na holení, vody a krémy před a po holení, čistící toaletní přípravky, odličovací a depilační přípravky, zubní pasty, ústní vody, přípravky pro péči o ústní dutinu, nikoliv pro lékařské účely, desodorační prostředky pro osobní použití, vata pro kosmetické účely, štětce a aplikátory k líčení, nemedicínální toaletní přípravky a esence, kosmetické výrobky pro léčebné účely, výrobky pro farmaceutické účely, výrobky pro zdravotní prevenci a rekondici (pro léčebné účely), přípravky na ošetření kůže a pleť pro lékařské účely a zdravotní prevenci a rekondici, zejména pleťové krémy, vody, balzámy a masti, přípravky na a po opalování pro léčebné účely a zdravotní prevenci, léčivé přípravky do koupele, antiseptické prostředky, masti, balzámy, mléka, oleje a krémy na popáleniny od slunce, zklidňující pudry a krémy pro podrážděnou pokožku, vše pro léčebné účely, zprostředkovatelské služby v oblasti obchodu s výrobky kosmetika, kosmetické přípravky, kosmetické krémy, masážní krémy a přípravky,

výrobky k péči, pěstění a krášení těla, pleť, očí, rtů, vlasů, rukou a nohou spadající do této třídy, dekorativní kosmetika, pilníky na nehty, kosmetické přípravky chránící před sluncem (opalovací přípravky), kosmetické přípravky do koupelí, tělové a pleťové krémy, masky, kráslicí masky, maskara (barvy a stíny na oční víčka a řasy), přípravky proti pocení, oleje pro kosmetické a toaletní účely, sprchové gely, mýdla, parfumerie, vonné oleje, vlasové vody, éterické oleje, pěny na holení, vody a krémy před a po holení, čistící toaletní přípravky, odličovací a depilační přípravky, zubní pasty, ústní vody, přípravky pro péči o ústní dutinu, nikoliv pro lékařské účely, desodorační prostředky pro osobní použití, vata pro kosmetické účely, štětce a aplikátory k líčení, nemedicínální toaletní přípravky a esence, kosmetické výrobky pro léčebné účely, výrobky pro farmaceutické účely, výrobky pro zdravotní prevenci a rekondici (pro léčebné účely), přípravky na ošetření kůže a pleť pro lékařské účely a zdravotní prevenci a rekondici, zejména pleťové krémy, vody, balzámy a masti, přípravky na a po opalování pro léčebné účely a zdravotní prevenci, léčivé přípravky do koupele, antiseptické prostředky, masti, balzámy, mléka, oleje a krémy na popáleniny od slunce, zklidňující pudry a krémy pro podrážděnou pokožku, vše pro léčebné účely, průzkum trhu a marketing, obchodní zastoupení tuzemských a zahraničních firem; (44) péče o hygienu a krásu osob, kosmetické služby, poradenské služby týkající se kosmetické péče, kosmetická terapie, odborné zdravotní poradenství pro oblast stravovacího režimu, poradenství v oblasti zdraví, krásy, zdravé výživy a zdravého životního stylu v rámci této třídy..

(511) 3, 5, 35, 44

(540) **N die Nikolai 1. BIODYNAMICKÝ SALÓN**

(111) **379440**

(220) 23.12.2019

(320) 23.12.2019

(442) 12.02.2020

(151) 20.05.2020

(730) **Veszelei Ondřej**, Turská 427, Libčice nad Vltavou, 25266, CZ

(210) O-560727

(591) Barevná

(510) (4) vosk na skateboardy; (7) kuličková ložiska do skateboardů; (9) přilby na skateboarding; (14) odznaky, klíčenky (drobné předměty nebo přívěsky); (16) samolepky, nálepky; (18) klíčenky; (24) odznaky vyrobené z textilních materiálů; (25) sportovní oblečení, dětské oblečení, oblečení pro miminka; (26) vyšívané odznaky, ozdobné knoflíky (odznaky) na oděvy; (28) sportovní potřeby a vybavení, skateboardy, skateboardy (rekreační vybavení), kolečka skateboardů, vaky na skateboardy, tašky na skateboardy, kolečka ke skateboardům, sportovní chrániče kolena na skateboarding, sportovní chrániče paží na skateboarding, sportovní chrániče zápěstí na skateboarding, sportovní chrániče na lokty pro skateboarding, chrániče loktů k použití při skateboardingu, chrániče kolena k použití při skateboardingu (sportovní vybavení), chrániče na kolena k použití při skateboardingu (sportovní vybavení), sportovní hry; (35) maloobchodní prodej oblečení, velkoobchodní prodej oblečení, propagace; (41) trenérské služby v oblasti sportovních aktivit, služby osobních trenérů, akademie, koučink, pořádání a vedení seminářů, pořádání a vedení workshopů, pořádání soutěží, pořádání sportovních soutěží, poskytování informací v oblasti rekreačních aktivit, prázdninové tábory, předávání know-how (vzdělávání), předvádění živých vystoupení, půjčování sportovního vybavení s výjimkou vozidel, půjčování skateboardů, soukromá výuka, sportovní tábory, školení, sportovní výuka, vyučování (výuka), organizování sportovních táborů, prázdninové tábory (zábava), provozování sportovních táborů, letní tábory (zábava a výuka), letní tábory (zábava a vzdělávání), letní tábory (zábava a vyučování), tábory (kursy) se sportovním zaměřením, služby týkající se prázdninových táborů (zábava), rekreační kempy, vzdělávací ukázky, cvičení (praktické ukázky), praktický výcvik (ukázka), trénování sportů, organizování workshopů, vedení kurzů, seminářů a workshopů.

(511) 4, 7, 9, 14, 16, 18, 24, 25, 26, 28, 35, 41

(540)



(111) **379441**

(220) 23.12.2019

(320) 23.12.2019

(442) 12.02.2020

(151) 20.05.2020

(730) **SALPI INTERNATIONAL GROUP s.r.o.**, Křižíkova 180/28, Praha 8, 18600, CZ

(210) O-560729

(510) (7) čerpadla, filtrovací stroje, filtry jako součásti strojů nebo motorů, hydraulické motory; (37) oprava nebo servis výše uvedených zařízení ve třídě 7; (41) školení.

(511) 7, 37, 41

(540)

**SALPI HYDRAULIK GROUP**

(111) **379442**

(220) 23.12.2019

(320) 23.12.2019

(442) 12.02.2020

(151) 20.05.2020

(730) **TCM Herbs s.r.o.**, U Černé věže 315/6, České Budějovice, České Budějovice 1, 37001, CZ

(740) PatentCentrum Sedlák & Partners s.r.o., Okružní 2824, České Budějovice, České Budějovice 3, 37001

(210) O-560733

(510) (3) kosmetické výrobky, bylinné kosmetické přípravky, výrobky z léčivých rostlin pro kosmetické účely, parfumerie, vonné oleje, krémy, mýdla, mléka, gely, emulze, vody a deodoranty pro osobní potřebu, toaletní přípravky, vlasové a ústní vody pro neléčebné účely, šampóny, tělové i vlasové, prostředky pro mytí a ošetřování pokožky a vlasů, masážní krémy, oleje a emulze, regenerační krémy a vody, zubní pasty a gely pro neléčebné účely, oleje pro kosmetické účely; (5) farmaceutické a parafarmaceutické přípravky humánní a veterinární, vitamínové a multivitaminové přípravky, dietetické a potravinové doplňky v tuhém i tekutém stavu, výrobky z léčivých rostlin, bylinné léky, sušené bylinné směsi, oleje, krémy, masti a extrakty s léčivým účinkem, léčivé bylinné sirupy, léčivé čaje, potravní doplňky s léčebnými účinky, náplasti, bylinné čaje pro léčebné účely, bylinné extrakty (tinkтуры) s léčebným účinkem, léčivé bylinné kapky, masti a silice, léčivé byliny, cukrovinky nebo pastilky nebo tablety nebo tobolky nebo kapsle s léčivými přísadami, balzámy a krémy a masti pro lékařské účely, bylinné výtažky nebo sirupy pro léčebné účely, vitamínová a minerální výživa pro léčebné účely, farmaceutické přípravky pro péči o pokožku a vlasy, extrakty bylin doplněné vitamíny, minerálními látkami, stopovými prvky, byliny ve formě drcené a mleté doplněné vitamíny, minerálními látkami, stopovými prvky (doplňky stravy), bylinné tablety, bylinné kapsle pro léčebné účely; (30) cukrovinky, čaje, zpracované byliny, sušené byliny, bylinné přípravky na výrobu nápojů.

(511) 3, 5, 30

(540)

**Procházka růžovým sadem**

(111) **379443**

(220) 23.12.2019

(320) 23.12.2019

(442) 12.02.2020

(151) 20.05.2020

(730) **Kubiček Martin Ing.Mgr.**, Na pláni 2863/9, Praha 5, Smíchov, 15000, CZ

(210) O-560735

(510) (16) papír, včetně sběrného papíru, výrobky z papíru, a to obálky, papírové sáčky, papírové tašky, papírové pytle, lepenka, výrobky z lepenky, a to krabice z hladké a vlnité lepenky, karton a kartonážní výrobky (obaly), obaly z plastů, materiály pro výrobu reklamy (papír, lepenka a karton); (35) zprostředkovatelská činnost v oblasti obchodu s výrobky uvedenými výše ve třídě 16.

(511) 16, 35

(540)

**paper&more**

(111) **379444**

(220) 24.12.2019

(320) 24.12.2019

(442) 12.02.2020

(151) 20.05.2020

(730) **Isagro S.p.a.**, Caldera Park, Via Caldera 21, Milano, 20153, IT

(740) Šindelka & Lachmannová advokáti s.r.o., Mgr. Karel Šindelka, Římská 103/12, Praha 2, Vinohrady, 12000

(210) O-560751

(510) (5) fungicidy.

(511) 5

(540)

**EMERALD**

(111) **379445**

(220) 27.12.2019

(320) 27.12.2019

(442) 12.02.2020

(151) 20.05.2020

(730) **Chateau Mcely s.r.o.**, č. p. 61, Mcely, 28936, CZ

(740) Mgr. Klára Stibůrková, Husova 2117, Benešov, 25601

(210) O-560754

(591) Barevná

(510) (41) pořádání a vedení školení a kongresů, zábava; (43) hotelové služby, restaurace, služby osobního šéfkuchaře, pronájem jednacích místností; (44) aromaterapie, masáže, sauny.

(511) 41, 43, 44

(540)



**CHATEAU MCELY**  
SPA HOTEL & FOREST RETREAT

*...honey, silk & pearls...*

(111) **379446**

(220) 27.12.2019

(320) 27.12.2019

(442) 12.02.2020

(151) 20.05.2020

(730) **ŠKODA MACHINE TOOL a.s.**, Tylova 1/57, Plzeň, Jižní Předměstí, 30100, CZ

(740) Advokátní kancelář Slezák, Slezáková a partneři, Mgr. Šimon Slezák, advokát, Ulrichovo náměstí 737, Hradec Králové, 50002

(210) O-560758

(510) (3) brusiva v rozsahu této třídy; (4) řezné kapaliny pro řezání závitů a obrábění; (7) obráběcí stroje, dokončovací obráběcí stroje, brusky (stroje), frézky (stroje), soustruhy, vrtací stroje, mechanické ruční nástroje a nářadí, nástroje jako části strojů, pilové listy (části strojů), převodovky strojů, upínací zařízení strojního nářadí a nástrojů, upínací stoly pro stroje, vrtací hlavy (části strojů), jádrovací korunky (obráběcí stroje), vrtáková sklíčidla

(části strojů), závitorezné stroje; (8) frézy (ruční nástroje), hlavy závitové (ruční nástroje), tvářecí nástroje, upínací sklíčidla (ruční nástroje), vrtáky; (9) měřidla přesnosti rozměrů a kvality strojních dílů, elektrické a elektronické vybavení strojů a přístrojů, programové vybavení pro obráběcí stroje; (35) reklama, propagace, obchodní administrativa, služby a činnosti v oblasti obchodu s obráběcími stroji a jejich součástmi a příslušenstvím, zprostředkovatelské obchodní činnosti orientované na obráběcí stroje, jejich součásti a příslušenství, služby podnikatelských, organizačních a ekonomických poradců, marketingové, reklamní a inzertní, propagační a prodejní služby; (37) opravy, instalační služby a obnova použitých strojů a nástrojů, montáž strojů a jejich údržba, poskytování informací o opravách strojů a nástrojů; (40) soustružení, vrtání, frézování, broušení, obrábění, provádění povrchových úprav, kování, válcování, svařování, montáž výrobků na objednávku pro třetí osoby; (42) výzkum a vývoj o oblasti obrábění, konstrukce a vývoj obráběcích strojů.

(511) 3, 4, 7, 8, 9, 35, 37, 40, 42  
(540)



(111) **379447**  
(220) 27.12.2019  
(320) 27.12.2019  
(442) 12.02.2020  
(151) 20.05.2020  
(730) **ŠKODA MACHINE TOOL a.s.**, Tylova 1/57, Plzeň, Jižní Předměstí, 30100, CZ

(740) Advokátní kancelář Slezák, Slezáková a partneři, Mgr. Šimon Slezák, advokát, Ulrichovo náměstí 737, Hradec Králové, 50002

(210) O-560759  
(591) Barevná

(510) (3) brusiva v rozsahu této třídy; (4) řezné kapaliny pro řezání závitů a obrábění; (7) obráběcí stroje, dokončovací obráběcí stroje, brusky (stroje), frézky (stroje), soustruhy, vrtací stroje, mechanické ruční nástroje a nářadí, nástroje jako částí strojů, pilové listy (části strojů), převodovky strojů, upínací zařízení strojního nářadí a nástrojů, upínací stoly pro stroje, vrtací hlavy (části strojů), jádrovací korunky (obráběcí stroje), vrtáková sklíčidla (části strojů), závitorezné stroje; (8) frézy (ruční nástroje), hlavy závitové (ruční nástroje), tvářecí nástroje, upínací sklíčidla (ruční nástroje), vrtáky; (9) měřidla přesnosti rozměrů a kvality strojních dílů, elektrické a elektronické vybavení strojů a přístrojů, programové vybavení pro obráběcí stroje; (35) reklama, propagace, obchodní administrativa, služby a činnosti v oblasti obchodu s obráběcími stroji a jejich součástmi a příslušenstvím, zprostředkovatelské obchodní činnosti orientované na obráběcí stroje, jejich součásti a příslušenství, služby podnikatelských, organizačních a ekonomických poradců, marketingové, reklamní a inzertní, propagační a prodejní služby; (37) opravy, instalační služby a obnova použitých strojů a nástrojů, montáž strojů a jejich údržba, poskytování informací o opravách strojů a nástrojů; (40) soustružení, vrtání, frézování, broušení, obrábění, provádění povrchových úprav, kování, válcování, svařování, montáž výrobků na objednávku pro třetí osoby; (42) výzkum a vývoj o oblasti obrábění, konstrukce a vývoj obráběcích strojů.

(511) 3, 4, 7, 8, 9, 35, 37, 40, 42

(540)



(111) **379448**  
(220) 27.12.2019  
(320) 27.12.2019  
(442) 12.02.2020  
(151) 20.05.2020  
(730) **ŠKODA MACHINE TOOL a.s.**, Tylova 1/57, Plzeň, Jižní Předměstí, 30100, CZ

(740) Advokátní kancelář Slezák, Slezáková a partneři, Mgr. Šimon Slezák, advokát, Ulrichovo náměstí 737, Hradec Králové, 50002

(210) O-560760

(591) Barevná

(510) (3) brusiva v rozsahu této třídy; (4) řezné kapaliny pro řezání závitů a obrábění; (7) obráběcí stroje, dokončovací obráběcí stroje, brusky (stroje), frézky (stroje), soustruhy, vrtací stroje, mechanické ruční nástroje a nářadí, nástroje jako částí strojů, pilové listy (části strojů), převodovky strojů, upínací zařízení strojního nářadí a nástrojů, upínací stoly pro stroje, vrtací hlavy (části strojů), jádrovací korunky (obráběcí stroje), vrtáková sklíčidla (části strojů), závitorezné stroje; (8) frézy (ruční nástroje), hlavy závitové (ruční nástroje), tvářecí nástroje, upínací sklíčidla (ruční nástroje), vrtáky; (9) měřidla přesnosti rozměrů a kvality strojních dílů, elektrické a elektronické vybavení strojů a přístrojů, programové vybavení pro obráběcí stroje; (35) reklama, propagace, obchodní administrativa, služby a činnosti v oblasti obchodu s obráběcími stroji a jejich součástmi a příslušenstvím, zprostředkovatelské obchodní činnosti orientované na obráběcí stroje, jejich součásti a příslušenství, služby podnikatelských, organizačních a ekonomických poradců, marketingové, reklamní a inzertní, propagační a prodejní služby; (37) opravy, instalační služby a obnova použitých strojů a nástrojů, montáž strojů a jejich údržba, poskytování informací o opravách strojů a nástrojů; (40) soustružení, vrtání, frézování, broušení, obrábění, provádění povrchových úprav, kování, válcování, svařování, montáž výrobků na objednávku pro třetí osoby; (42) výzkum a vývoj o oblasti obrábění, konstrukce a vývoj obráběcích strojů.

(511) 3, 4, 7, 8, 9, 35, 37, 40, 42

(540)



(111) **379449**  
(220) 27.12.2019  
(320) 27.12.2019  
(442) 12.02.2020  
(151) 20.05.2020  
(730) **ŠKODA MACHINE TOOL a.s.**, Tylova 1/57, Plzeň, Jižní Předměstí, 30100, CZ

- (740) Advokátní kancelář Slezák, Slezáková a partneři, Mgr. Šimon Slezák, advokát, Ulrichovo náměstí 737, Hradec Králové, 50002
- (210) O-560763
- (510) (3) brusiva v rozsahu této třídy; (4) řezné kapaliny pro řezání závitů a obrábění; (7) obráběcí stroje, dokončovací obráběcí stroje, brusky (stroje), frézky (stroje), soustruhy, vrtací stroje, mechanické ruční nástroje a nářadí, nástroje jako části strojů, pilové listy (části strojů), převodovky strojů, upínací zařízení strojního nářadí a nástrojů, upínací stoly pro stroje, vrtací hlavy (části strojů), jádrovací korunky (obráběcí stroje), vrtáková skličidla (části strojů), závitorezné stroje; (8) frézy (ruční nástroje), hlavy závitové (ruční nástroje), tvářecí nástroje, upínací skličidla (ruční nástroje), vrtáky; (9) měřidla přesnosti rozměrů a kvality strojních dílů, elektrické a elektronické vybavení strojů a přístrojů, programové vybavení pro obráběcí stroje; (35) reklama, propagace, obchodní administrativa, služby a činnosti v oblasti obchodu s obráběcími stroji a jejich součástmi a příslušenstvím, zprostředkovatelské obchodní činnosti orientované na obráběcí stroje, jejich součásti a příslušenství, služby podnikatelských, organizačních a ekonomických poradců, marketingové, reklamní a inzertní, propagační a prodejní služby; (37) opravy, instalační služby a obnova použitých strojů a nástrojů, montáž strojů a jejich údržba, poskytování informací o opravách strojů a nástrojů; (40) soustružení, vrtání, frézování, broušení, obrábění, provádění povrchových úprav, kování, válcování, svařování, montáž výrobků na objednávku pro třetí osoby; (42) výzkum a vývoj o oblasti obrábění, konstrukce a vývoj obráběcích strojů.
- (511) 3, 4, 7, 8, 9, 35, 37, 40, 42
- (540)

**SMT**

- (111) **379450**
- (220) 27.12.2019
- (320) 27.12.2019
- (442) 12.02.2020
- (151) 20.05.2020
- (730) **OK GROUP a.s.**, Mánesova 3014/16, Brno, Královo Pole, 61200, CZ
- (740) JUDr. Pavel Škvrna, advokát, Pellicova 20/2c, Brno, 60200
- (210) O-560767
- (510) (36) pojištění, služby finanční, služby peněžní, služby nemovitostní.
- (511) 36
- (540)

**CHALoupka**

- (111) **379451**
- (220) 27.12.2019
- (320) 27.12.2019
- (442) 12.02.2020
- (151) 20.05.2020
- (730) **ETI GIDA SANAYI VE TICARET ANONIM SIRKETI**, Organize Sanayi Bolgesi 11 Cadde, Eskisehir, TR
- (740) **ZIVKO MIJATOVIC & PARTNERS s.r.o.**, Jugoslávských partyzánů 639/26, Praha 6, 16000
- (210) O-560774
- (591) Barevná
- (510) (30) sušenky, čokolády, cukrářské výrobky, kreky, oplatky, dorty, menší koláče, dezerty, jmenovitě pekařské dezerty, dezerty na bázi mouky a čokolády, pěnové dezerty, mražené dezerty, zmrzlina, produkty určené ke konzumaci v mraženém stavu.
- (511) 30

(540)



- (111) **379452**
- (220) 27.12.2019
- (320) 27.12.2019
- (442) 12.02.2020
- (151) 20.05.2020
- (730) **ETI GIDA SANAYI VE TICARET ANONIM SIRKETI**, Organize Sanayi Bolgesi 11 Cadde, Eskisehir, TR
- (740) **ZIVKO MIJATOVIC & PARTNERS s.r.o.**, Jugoslávských partyzánů 639/26, Praha 6, 16000
- (210) O-560775
- (591) Barevná
- (510) (30) sušenky, čokolády, cukrářské výrobky, kreky, oplatky, dorty, menší koláče, dezerty, jmenovitě pekařské dezerty, dezerty na bázi mouky a čokolády, pěnové dezerty, mražené dezerty, zmrzlina, produkty určené ke konzumaci v mraženém stavu.
- (511) 30
- (540)



- (111) **379453**
- (220) 27.12.2019
- (320) 27.12.2019
- (442) 12.02.2020
- (151) 20.05.2020
- (730) **ETI GIDA SANAYI VE TICARET ANONIM SIRKETI**, Organize Sanayi Bolgesi 11 Cadde, Eskisehir, TR
- (740) **ZIVKO MIJATOVIC & PARTNERS s.r.o.**, Jugoslávských partyzánů 639/26, Praha 6, 16000
- (210) O-560776
- (591) Barevná
- (510) (30) sušenky, čokolády, cukrářské výrobky, kreky, oplatky, dorty, menší koláče, dezerty, jmenovitě pekařské dezerty, dezerty na bázi mouky a čokolády, pěnové dezerty, mražené dezerty, zmrzlina, produkty určené ke konzumaci v mraženém stavu.
- (511) 30

(540)



- (111) **379454**  
(220) 27.12.2019  
(320) 27.12.2019  
(442) 12.02.2020  
(151) 20.05.2020  
(730) **ETI GIDA SANAYI VE TICARET ANONIM SIRKETI**, Organize Sanayi Bolgesi 11 Cadde, Eskisehir, TR  
(740) **ZIVKO MIJATOVIC & PARTNERS s.r.o.**, Jugoslávských partyzánů 639/26, Praha 6, 16000  
(210) O-560777  
(591) Barevná  
(510) (30) sušenky, čokolády, cukrářské výrobky, kreky, oplatky, dorty, menší koláče, dezerty, jmenovité pekařské dezerty, dezerty na bázi mouky a čokolády, pěnové dezerty, mražené dezerty, zmrzlina, produkty určené ke konzumaci v mraženém stavu.  
(511) 30  
(540)



- (111) **379455**  
(220) 30.12.2019  
(320) 30.12.2019  
(442) 12.02.2020  
(151) 20.05.2020  
(730) **Gachkivskiy Pavlo**, Pervomajskogo 5a/49, Kiev, UA  
(740) **AK Červenková, Mgr. Lucie Červenková**, Výhledová 554/15, Praha 5, Hlubočepy, 15200  
(210) O-560786  
(510) (43) poskytování jídla a nápojů, služby zajišťující stravování.  
(511) 43

(540)



- (111) **379456**  
(220) 03.01.2020  
(320) 03.01.2020  
(442) 12.02.2020  
(151) 20.05.2020  
(730) **Yoggies s.r.o.**, Trinecká 674, Buštěhrad, 27343, CZ  
(210) O-560850  
(510) (5) potravinové doplňky pro zvířata, krmiva pro zvířata s léčivými přísadami; (29) jogurty; (31) jedlé žvýkačky pro zvířata, krmiva a potrava pro zvířata, krmivo pro domácí zvířata, nápoje pro domácí zvířata.  
(511) 5, 29, 31  
(540)

### DogProBio

- (111) **379457**  
(220) 03.01.2020  
(320) 03.01.2020  
(442) 12.02.2020  
(151) 20.05.2020  
(730) **Yoggies s.r.o.**, Trinecká 674, Buštěhrad, 27343, CZ  
(210) O-560851  
(510) (5) potravinové doplňky pro zvířata, krmiva pro zvířata s léčivými přísadami; (29) jogurty; (31) jedlé žvýkačky pro zvířata, krmiva a potrava pro zvířata, krmivo pro domácí zvířata, nápoje pro domácí zvířata.  
(511) 5, 29, 31  
(540)

### CatProBio

- (111) **379458**  
(220) 06.01.2020  
(320) 06.01.2020  
(442) 12.02.2020  
(151) 20.05.2020  
(730) **Soccoll a.s.**, Kvítková 4323, Zlín, 76001, CZ  
(740) **JUDr. VOJTĚCH MIHALÍK, advokát, JUDr. Vojtěch Mihalík, advokát**, Brněnská 154/32, Mikulov, 69201  
(210) O-560872  
(510) (31) vinná réva (rostliny); (33) alkoholické nápoje obsahující ovoce, alkoholické nápoje s výjimkou piva, alkoholické výtažky z ovoce, alkoholové esence, alkoholové výtažky, destilované nápoje, lihoviny (nápoje), vína.  
(511) 31, 33  
(540)

### České bublinky

- (111) **379459**  
(220) 06.01.2020  
(320) 06.01.2020  
(442) 12.02.2020  
(151) 20.05.2020  
(730) **Soccoll a.s.**, Kvítková 4323, Zlín, 76001, CZ  
(740) **JUDr. VOJTĚCH MIHALÍK, advokát, JUDr. Vojtěch Mihalík, advokát**, Brněnská 154/32, Mikulov, 69201  
(210) O-560873  
(591) Barevná  
(510) (31) vinná réva (rostliny); (33) alkoholické nápoje obsahující ovoce, alkoholické nápoje s výjimkou piva, alkoholické výtažky z ovoce,

alkoholové esence, alkoholové výtažky, destilované nápoje, lihoviny (nápoje), vína.  
(511) 31, 33  
(540)



(111) **379460**  
(220) 06.01.2020  
(320) 06.01.2020  
(442) 12.02.2020  
(151) 20.05.2020  
(730) **Soccoll a.s.**, Kvítková 4323, Zlín, 76001, CZ  
(740) JUDr. VOJTĚCH MIHALÍK, advokát, JUDr. Vojtěch Mihalík, advokát, Brněnská 154/32, Mikulov, 69201  
(210) O-560874  
(510) (31) vinná réva (rostliny); (33) alkoholické nápoje obsahující ovoce, alkoholické nápoje s výjimkou piva, alkoholické výtažky z ovoce, alkoholové esence, alkoholové výtažky, destilované nápoje, lihoviny (nápoje), vín.  
(511) 31, 33  
(540)

### Tančící bublinky

(111) **379461**  
(220) 06.01.2020  
(320) 06.01.2020  
(442) 12.02.2020  
(151) 20.05.2020  
(730) **Soccoll a.s.**, Kvítková 4323, Zlín, 76001, CZ  
(740) JUDr. VOJTĚCH MIHALÍK, advokát, JUDr. Vojtěch Mihalík, advokát, Brněnská 154/32, Mikulov, 69201  
(210) O-560875  
(591) Barevná  
(510) (31) vinná réva (rostliny); (33) alkoholické nápoje obsahující ovoce, alkoholické nápoje s výjimkou piva, alkoholické výtažky z ovoce, alkoholové esence, alkoholové výtažky, destilované nápoje, lihoviny (nápoje), vína.  
(511) 31, 33  
(540)



(111) **379462**  
(220) 06.01.2020  
(320) 06.01.2020  
(442) 12.02.2020  
(151) 20.05.2020  
(730) **Univerzita J. E. Purkyně v Ústí nad Labem**, Pasteurova 3544/1, Ústí nad Labem, Ústí nad Labem-centrum, 40001, CZ

(210) O-560876  
(510) (35) propagace, propagace a reklama; (41) služby v oblasti vzdělávání, zábavy a sportu, školicí služby, univerzitní vzdělávání, konzultace ohledně vzdělávání, budování týmů (vzdělávání), vysokoškolské služby technického vzdělávání, pořádání a vedení workshopů (vzdělávání), organizování seminářů zaměřených na vzdělávání; (42) vývoj a výzkum výrobků, vědecké a technologické služby, laboratorní výzkum, služby vědeckého výzkumu, výzkum v oblasti vědy o materiálech, konzultační služby v oblasti technologického výzkumu, služby v oblasti výzkumu a vývoje, poradenské služby v oblasti technologického výzkumu, příprava studií v oblasti vědeckého výzkumu, poradenské služby v oblasti vědeckého výzkumu, analytické a výzkumné služby v průmyslu.

(511) 35, 41, 42

(540) **MATEQ - Materiály a technologie pro životní prostředí a kvalitu života; MATEQ - Materials and Technologies for the Environment and Quality of Life**

(111) **379463**  
(220) 06.01.2020  
(320) 06.01.2020  
(442) 12.02.2020  
(151) 20.05.2020  
(730) **Univerzita J. E. Purkyně v Ústí nad Labem**, Pasteurova 3544/1, Ústí nad Labem, Ústí nad Labem-centrum, 40001, CZ  
(210) O-560885  
(510) (35) reklama a propagace; (41) služby v oblasti vzdělávání, zábavy a sportu, školicí služby, vzdělávání na univerzitách a vysokých školách, informační služby vztahující se ke vzdělávání, univerzitní vzdělávání; (42) vědecký výzkum a analýza, služby v oblasti výzkumu a vývoje, poradenské služby v oblasti technologického výzkumu, poskytování informací v oblasti vědeckého výzkumu, poradenské služby v oblasti vědeckého výzkumu.  
(511) 35, 41, 42  
(540)



(111) **379464**  
(220) 07.01.2020  
(320) 07.01.2020  
(442) 12.02.2020  
(151) 20.05.2020  
(730) **Ježek Jaromír**, č. p. 709, Bělkovice-Lašťany, 78316, CZ  
(740) Advokátní kancelář CINK a partneři, s. r. o., JUDr. Ing. Pavel Cink LL. M., Vešslavínova 363/33, Plzeň, Vnitřní Město, 30100  
(210) O-560896  
(510) (12) závodní automobily, sportovní automobily; (35) inzerce automobilů určených k prodeji prostřednictvím internetu, poskytování informací prostřednictvím internetu ohledně prodeje automobilů, velkoobchodní prodej vozidel, maloobchodní prodej vozidel, reklamní služby v oblasti prodeje motorových vozidel; (39) půjčovna automobilů, sdílení automobilů, pronajímání automobilů, pronájem závodních automobilů, poskytování informací vztahujících se k pronájmu automobilů, zajišťování pronajmutí automobilů jako součástí organizovaných zájezdů, poskytování informací o automobilech k pronajmutí prostřednictvím internetu, organizování a pořádání výletů a cest, služby v oblasti plánování výletů a zájezdů.  
(511) 12, 35, 39

(540)



(111) **379465**

(220) 07.01.2020

(320) 07.01.2020

(442) 12.02.2020

(151) 20.05.2020

(730) **BS Systems s.r.o.**, Republikánská 1102/45, Plzeň, Lobzy, 31200, CZ

(740) Advokátní kancelář CINK a partneři, s. r. o., JUDr. Ing. Pavel Cink LL. M., Veleslavínova 363/33, Plzeň, Vnitřní Město, 30100

(210) O-560897

(510) (10) zdravotnické prostředky pro masážní účely, fyzioterapeutická a rehabilitační zařízení a přístroje, masážní strojky a přístroje, zařízení na fyzická cvičení pro lékařské účely; (11) kabiny sprchovací, koupací vany, ohřívače pro koupel, přenosné kabiny pro parní koupele, napařovací přístroje pro kosmetické účely, ohřívače do lůžek, ohřívače vody do koupele, sanitární přístroje a zařízení, saunová zařízení, lázeňské vybavení, varné přístroje a zařízení; (28) sportovní nářadí určené pro volný čas, k rekondici a regeneraci v rámci této třídy, posilovací stroje a přístroje pro tělesná cvičení, trenažéry; (35) propagační činnost, reklama, pomoc při řízení obchodní činnosti, obchodní administrativní, kancelářské práce, organizování a pořádání akcí pro obchodní, komerční a reklamní účely, vydávání reklamních, propagačních a inzertních textů; (37) servis a opravy masážních přístrojů, fyzioterapeutických a rehabilitačních zařízení a přístrojů; (44) služby solária, fyzioterapeutické a masážní služby, péče o hygienu a krásu osob a zvířat.

(511) 10, 11, 28, 35, 37, 44

(540)



(111) **379466**

(220) 07.01.2020

(320) 07.01.2020

(442) 12.02.2020

(151) 20.05.2020

(730) **BSL Industrie a.s.**, Klíčova 1261/2d, Brno, Černovice, 61800, CZ

(210) O-560898

(510) (6) kovové střešní krytiny - skladba zelených plochých střech; (19) nekovové střešní krytiny - skladba zelených plochých střech.

(511) 6, 19

(540)

**SKY ROOF**

(111) **379467**

(220) 07.01.2020

(320) 07.01.2020

(442) 12.02.2020

(151) 20.05.2020

(730) **WOODYGLASS s.r.o.**, Tuřanka 1222/115, Brno, Slatina, 62700, CZ

(210) O-560901

(510) (19) dělicí příčky (nekovové), skleněné stěny, desky ze dřeva, dřevěné akustické panely na stěny, dřevěné hranoly, dřevěné profily, obklady stěn vyrobené z nekovových materiálů, dřevěné stavební prvky, dřevěné stavební konstrukce; (20) dřevěné stěny pro nábytek, dřevěné nábytkové příčky, dřevěné mřížkové přepážky; (37) instalace skleněných stavebních konstrukcí.

(511) 19, 20, 37

(540)

**WOODY I**

(111) **379468**

(220) 07.01.2020

(320) 07.01.2020

(442) 12.02.2020

(151) 20.05.2020

(730) **Pelcl Jan Ing.**, Šindldovská 1714/3, České Budějovice, České

Budějovice 2, 37005, CZ

**Ondřich Martin**, Karla Čapka 1176, Hluboká nad Vltavou, 37341, CZ

**Režný Michal Ing.**, Zavadilka 2560, České Budějovice, České

Budějovice 2, 37005, CZ

**Frydrych Luděk**, č. p. 106, Litvínovice, 37001, CZ

**Švrček Filip Ing.**, Legionářů 4153/38b, Hodonín, 69501, CZ

(740) PatentCentrum Sedlák & Partners s.r.o., Okružní 2824, České Budějovice, České Budějovice 3, 37001

(210) O-560903

(510) (20) skládací výstavní panely, nekovové výstavní stojany, nekovové víceúčelové stojany, vystavovací panely z hliníkových ráků.

(511) 20

(540)

**QUICK  
UP!**

(111) **379469**

(220) 07.01.2020

(320) 07.01.2020

(442) 12.02.2020

(151) 20.05.2020

(730) **TEKMAR SLOVENSKO, s.r.o.**, Vinárská 26, Lužianky 951 41, SK

(740) JUDr. Aleš Zábřeh, advokát, Na Beránce 57/2, Praha 6, Dejvice, 16000

(210) O-560919

(510) (5) dietní potraviny pro lékařské použití, dietní potraviny z cereálií pro lékařské použití, dietní nápoje pro lékařské použití, proteinové výživové doplňky; (29) konzervované ovoce, kandované ovoce, sušené ovoce, ovocné chuťovky, zpracované ořechy; (30) sušenky, keksy, suchary, zákusky, koláče, cukrovinky, slané pečivo (krekry), oplatky, přípravky z obilnin, obilné vločky, potraviny na bázi cereálií, müsli, ovesné potraviny, ovesné vločky, kukuřičné vločky, cereální tyčinky, cereální tyčinky s ovocem, cereální tyčinky s ořechy, cereální tyčinky s vysokým obsahem proteinů.

(511) 5, 29, 30

(540)





(111) **379470**

(220) 09.01.2020

(320) 09.01.2020

(442) 12.02.2020

(151) 20.05.2020

(730) **feeling well s.r.o.**, Salvátorská 931/8, Praha 1, Staré Město, 11000, CZ

(740) artpatent, advokátní kancelář s.r.o., Mgr. Tomáš Bejček, advokát,  
Dukelských hrdinů 976/12, Praha 7, Holešovice, 17000

(210) O-560973

(510) (25) ponožky, punčochové kalhoty, spodní prádlo, oděvy, obuv; (35) velkoobchodní, maloobchodní a internetový prodej výše uvedených výrobků ve tř. 25, obchodní informační a poradenské služby pro spotřebitele v souvislosti s výrobky uvedenými výše, podpora a propagace prodeje, reklama a marketing, reklama online; (44) služby péče o hygienu a krásu, salony péče o nehty, manikúra a pedikúra.

(511) 25, 35, 44

(540)



moodfeet

---

(111) **379471**

(220) 13.01.2020

(320) 13.01.2020

(442) 12.02.2020

(151) 20.05.2020

(730) **Compo Tech PLUS, spol. s r. o.**, Nová 1316, Sušice, Sušice II, 34201, CZ

(210) O-561038

(510) (12) jízdní kola, terénní jízdní kola, rámy jízdních kol.

(511) 12

(540)

**CDURO**

---

(111) **379472**

(220) 14.01.2020

(320) 14.01.2020

(442) 12.02.2020

(151) 20.05.2020

(730) **ARCgroup s.r.o.**, 421, Mošnov, 74251, CZ

(740) Jindyne s.r.o., U Statku 77, Mnichovo Hradiště, Hněvousice, 29501

(210) O-561043

(591) Barevná

(510) (35) reklamní, marketingové a propagační služby; (41) zvuková, obrazová a multimediální produkce a fotografie; (42) služby v oblasti informačních technologií, a to vývoj softwaru, programování a implementace softwaru.

(511) 35, 41, 42

(540)



ATELIÉR  
MOŠNOV

---

### Přehled zápisů ochranných známek se změnou ve vztahu ke zveřejněným přihláškám

Kapitola obsahuje údaje o ochranných známkách zapsaných na základě ustanovení § 28 odst. 1 zákona č. 441/2003 Sb., u kterých došlo ke změně údajů oproti zveřejněné přihlášce ochranné známky.

Číselný přehled (111)					
379324	379326	379327	379329	379332	379335

### Zápisy ochranných známek se změnou ve vztahu ke zveřejněným přihláškám

(111) **379324**  
(220) 30.12.2016  
(320) 30.12.2016  
(442) 07.06.2017  
(151) 20.05.2020  
(540)



- (730) **Biostar Technology International, LLC**, 19425 Soledad Canyon Road, Suite 492, Santa Clarita, CA, US  
(740) **DANĚK & PARTNERS** Advokátní a patentová kancelář, Ing. Dr. Vilém Daněk LL.M., Vinohradská 17, Praha 2, 12000  
(510) (9) automatické distributory a mechanismy pro přístroje a mince, zapisovací pokladny, periodika a knihy v elektronické podobě, platební karty nebo magnetické a čipové karty pro použití v bankovníctví, pojišťovnictví, v oblasti služeb a v obchodním styku, mezinárodní platební karty, multimediální nebo informační katalogy, audiovizuální programy a díla, hudební díla na nosičích, hlavolamy elektrické - v rámci této třídy, hasicí přístroje; (10) ortopedické potřeby, speciální nábytek k lékařským účelům, ortopedické bandáže, ortopedické boty, dávkovače pilulek, dětské dudlíky a lahve, chirurgické dlahy, hydrostatické postele pro lékařské účely, chirurgické nitě a šicí jehly, chirurgické svorky, chirurgické implantáty, umělé končetiny, ortopedické pásy, obvazy, operační stoly, podušky pro lékařské účely, umělé údy, oči a zuby, materiál na sešívání ran.  
(591) Barevná  
(511) 9, 10  
(210) O-536331

(111) **379326**  
(220) 19.04.2018  
(320) 19.04.2018  
(442) 13.06.2018  
(151) 20.05.2020  
(540)



- (730) **REMINAS a.s.**, Washingtonova 1599/17, Praha 1, Nové Město, 11000, CZ  
(740) Rott, Růžička & Guttman a spol., Vyskočilova 1566, Praha 4, Michle, 14000  
(510) (35) propagační činnost, reklama, pomoc při řízení obchodní činnosti, obchodní administrativa, kancelářské práce.  
(511) 35  
(210) O-547451

(111) **379327**  
(220) 19.04.2018  
(320) 19.04.2018  
(442) 13.06.2018  
(151) 20.05.2020

(540)



- (730) **REMINAS a.s.**, Washingtonova 1599/17, Praha 1, Nové Město, 11000, CZ  
(740) Rott, Růžička & Guttman a spol., Vyskočilova 1566, Praha 4, Michle, 14000  
(510) (35) propagační činnost, reklama, pomoc při řízení obchodní činnosti, obchodní administrativa, kancelářské práce.  
(511) 35  
(210) O-547452

(111) **379329**  
(220) 29.06.2018  
(320) 29.06.2018  
(442) 16.01.2019  
(151) 20.05.2020  
(540)

### BENCH BODY

- (730) **SUYEN CORPORATION**, 2214 Tolentino Street, 10237 Pasay City, Metro Manila, PH  
(740) Čermák a spol., JUDr. Karel Čermák jr. Ph.D., LL.M., Elišky Peškové 735/15, Praha 5, 15000  
(510) (25) šátky Bandana, koupací pláště, pánské plavky, plavky, plavecké oděvy, plážové oděvy, dámská přiléhavá tílka (bodice), pánské trenýrky, boxerky, podprsenky, živůtky, šněrovačky, gymnastické oděvy, korzety (typu corselet), korzety (spodní prádlo), oděvy pro cyklisty, podvazkové pásy, punčochové zboží, svetry (oděvy), legíny (kalhoty), pyžama, šátky a šály, domácí obuv, kombiné (spodní prádlo), ponožky, sportovní dresy, spodní prádlo absorbující pot, ponožky absorbující pot, body (spodní prádlo), trička, pánské krátké spodky, spodní prádlo; (35) reklama, propagace, pronájem reklamních ploch, pronájem billboardů (reklamních tabulí), marketing, modeling pro reklamní účely nebo podporu prodeje, online inzerce v počítačové síti, styk s veřejností, podpora prodeje jiných osob, aktualizace reklamních materiálů, maloobchod s výše uvedenými výrobky ve tř. 3 a 25, prezentace výrobků v komunikačních médiích pro účely maloobchodu, televizní reklama.  
(511) 25, 35  
(210) O-549038

(111) **379332**  
(220) 14.03.2019  
(320) 14.03.2019  
(442) 19.06.2019  
(151) 20.05.2020  
(540)



- (730) **PiVeT s.r.o.**, Hviezdoslavova 1096/29, Brno, Slatina, 62700, CZ  
(740) Mgr. Kateřina Vaňková patentový zástupce, Nerudova 1095/24, Kuřim, 66434  
(510) (16) tištěné propagační materiály, tištěné letáky, plakáty, adresáře, alba, papírové etikety, papírové štitky, samolepky (papírnické zboží), obtisky, razítka, propisovací papír (paragony), zápisníky (tiskoviny), katalogy, pivní

tácky, balicí krabice z papíru, balicí materiály, balicí materiály z plastu, tašky (obaly, pytlíky) z plastu, papírové tašky, obaly na lahve z lepenky nebo papíru; (21) nádoby na pivo, džbánky, džbány na pivo, korbele (půllitry), pивní půllitry, půllitrové sklenice, lahve, papírové nebo plastové kelímky, pивní tácky, jiné než papírové nebo textilní, otvíráky na lahve, držáky na sklenice, chladicí lahve, nádoby na chlazení nápojů; (32) chmelové výtažky pro použití při přípravě nápojů, chmelové výtažky pro výrobu piva, pивní mladina; (40) pivovarnické služby, pasterizace potravin a nápojů; (43) pronájem přístrojů na vaření.

(511) 16, 21, 32, 40, 43  
(210) O-554508

---

(111) **379335**  
(220) 08.07.2019  
(320) 08.07.2019  
(442) 31.07.2019

(151) 20.05.2020  
(540)

### **Pura Vida Life**

(730) **Perolino s.r.o.**, Milánská 417, Praha, 10900, CZ  
(740) MT Legal, s.r.o., advokátní kancelář, JUDr. Petr Novotný LL.M., advokát, Jakubská 121/1, Brno, 60200  
(510) (29) mléko, sýry, máslo, jogurty a jiné mléčné výrobky; (30) cukrářské výrobky, čaj, kakaové nápoje s mlékem, káva, kávové nápoje s mlékem, kombucha, ledový čaj, mražený jogurt, nápoje na bázi čaje, nápoje na bázi kávy, sorbety, zmrzliny; (33) alkoholické nápoje obsahující ovoce, cidery, koktejly; (43) služby zajišťující stravování a nápoje.  
(511) 29, 30, 33, 43  
(210) O-557051

---

### Ochranné známky zrušené a prohlášené za neplatné

Tato kapitola obsahuje údaje o rozhodnutích o zrušení ochranné známky na základě ustanovení § 31 zákona č. 441/2003 Sb. nebo o prohlášení ochranné známky za neplatnou na základě ustanovení § 32 zákona č. 441/2003 Sb. Existuje-li důvod zrušení/prohlášení ochranné známky za neplatnou pouze ve vztahu k některým z výrobků nebo služeb, Úřad ochrannou známku zruší/prohlásí za neplatnou pouze pro tyto výrobky nebo služby. Údaje o výsledku rozhodnutí (zrušení ochranné známky, částečné zrušení ochranné známky, prohlášení ochranné známky za neplatnou, prohlášení ochranné známky za částečně neplatnou) jsou uvedeny za datem právní moci rozhodnutí s názvem "Datum právní moci rozhodnutí/výsledek rozhodnutí".

(111) 360325

(540) **UHELNÉ SKLADY PEKLO DOKSY**

19.05.2020 / NABYTÍ P.M. - PROHLÁŠENÍ OZ ZA NEPLATNOU

---

### Přehled obnov zápisu ochranných známek

Kapitola obsahuje údaje o ochranných známkách, u kterých byl na žádost vlastníka obnoven zápis podle ustanovení § 28 odst. 2 zákona č. 441/2003 Sb.

Číselný přehled (111)											
93689	154404	154405	160332	161782	164682	168309	168630	168745	168793	168874	168934
168951	168972	168973	168974	169389	169522	169716	169718	169719	169720	169725	169750
169752	169753	170021	170518	170526	170814	170815	170969	171495	171620	171779	173540
229837	230438	231474	231503	233886	233902	234512	235155	235220	235221	235857	236372
236715	237281	237376	237412	238003	238331	238637	239131	239132	239147	239148	239149
239641	240928	241047	242108	242164	242939	243373	243493	248981	252121	258692	313585
314452	314464	314739	314746	314891	314912	314915	315028	315062	315101	315264	315268
315370	315371	315372	315373	315395	315396	315397	315398	315399	315475	315486	315490
315525	315557	315662	315684	315729	315822	315905	315987	316023	316089	316094	316400
316504	316547	316548	316817	316836	316928	317141	317731	318157	318338	318351	318448
318466	318597	318611	318615	319265	319266	319282	319333	319627	319904	320309	320450
320550	322272	324862	325039	325502	328656	329085					

## Obnovy zápisu ochranných známek

(111) **93689**  
(220) 28.07.1920  
(151) 28.07.1920  
(540)



(730) **The Goodyear Tire & Rubber Company**, Innovation Way 200, 44316-001 Akron, OH, US  
(740) KOREJZOVA LEGAL v.o.s., JUDr. Petra Sauvage de Brantes, advokátka, Korunní 810/104, Praha 10, Vinohrady, 10100  
(510) (17) podušky pro podkovy, kaučuková krytina a kaučukové podpatky a podešve pro boty a střevíce.  
(511) 17  
(210) O-22631

(111) **154404**  
(220) 09.08.1960  
(151) 13.10.1960  
(540)

# BOSTITCH

(730) **Stanley Black & Decker, Inc.**, 1000 Stanley Drive, New Britain, CT 06050, CT, US  
(740) KOREJZOVA LEGAL v.o.s., JUDr. Zdeňka Korejzová, Korunní 810/104, Praha 10 - Vinohrady, 10100  
(510) (16) stroje na sešívání a vpichování drátěnými spojkami a jejich součásti.  
(511) 16  
(210) O-22991

(111) **154405**  
(220) 09.08.1960  
(151) 13.10.1960  
(540)

# BOSTITCH

(730) **Stanley Black & Decker, Inc.**, 1000 Stanley Drive, New Britain, CT 06050, CT, US  
(740) KOREJZOVA LEGAL v.o.s., JUDr. Zdeňka Korejzová, Korunní 810/104, Praha 10 - Vinohrady, 10100  
(510) (16) drátěné spojky pro balení, sešívání a vpichování.  
(511) 16  
(210) O-23065

(111) **160332**  
(220) 13.07.1970  
(151) 21.05.1971  
(540)



(730) **SVÚM a.s.**, Tovární 2053, Čelákovice, 25088, CZ  
(510) (1) slévárenské pisky a pojidla, slévárenské pískové formy, prostředky pro kalení a svařování, galvanické lázně; (2) antikoroziční a impregnační nátěry; (6) slitiny železných a neželezných kovů, litiny, ocelolitiny, uhlíkové a slitinové oceli, konstrukční a nástrojové, barevné kovy a jejich slitiny, slévárenské formy kovové, formovací desky, kokily a jádra, strojní odlitky, odlitky lité pod tlakem, odlitky z železných a neželezných kovů; (7) oceli rychlořezné, slévárenské stroje a zařízení, ložisková pouzdra; (9) měřidla; (14) drahé kovy a jejich slitiny; (16) galvanické štočky; (17) desky, pásy, tyče, trubky, folie z plastických hmot, termoplasty, termosety, lamináty a plátové vrstvené hmoty; (19) stavební panely z plastických hmot; (40) tepelné zpracování a zušlechťování kovů, odlévání kovů a plastických hmot, galvanizace a galvanické vylučování kovů; (42) výzkum v oboru kovových materiálů a plastických hmot, chemie, strojírenství, výzkum laboratorní, zkušebnictví a znalecké posudky, konzultační a poradenská činnost, činnost dokumentační, normalizační a patentová.  
(511) 1, 2, 6, 7, 9, 14, 16, 17, 19, 40, 42  
(210) O-44499

(111) **161782**  
(220) 12.05.1970  
(151) 24.01.1974  
(540)

## RAFAEL GONZALEZ

(730) **Empresa Cubana del Tabaco**, Calle Nueva número 75 entre Universidad v Pedroso, Municipio Cerro, Provincia La Habana, CU  
(740) DANĚK & PARTNERS Advokátní a patentová kancelář, Ing. Vilém Daněk Ph.D. LL.M., patentový zástupce, Vinohradská 403/17, Praha 2, Vinohrady, 12000  
(510) (34) listový tabák, zpracovaný tabák na kouření, žvýkání nebo kýchání (šňupání) a cigarety.  
(511) 34  
(210) O-44282

(111) **164682**  
(220) 18.06.1980  
(151) 05.02.1981  
(540)

## ORMAKON

(730) **SVÚM a.s.**, Tovární 2053, Čelákovice, 25088, CZ  
(510) (9) anizotropní permanentní magnety.  
(511) 9  
(210) O-51748

(111) **168309**  
(220) 23.04.1990  
(151) 15.05.1991  
(540)

## ALAMO

(730) VANGUARD TRADEMARK HOLDINGS USA LLC, 600 Corporate Park Drive 100, St. Louis, MO, US  
(740) Kania, Sedlák, Smola, s.r.o., Mendlovo náměstí 907/1a, Brno, Staré Brno, 60300  
(510) (39) půjčování vozidel a jejich pronájem formou leasingu.  
(511) 39  
(210) O-57365

(111) **168630**  
(220) 29.06.1990  
(151) 18.09.1991  
(540)

## KANE ACE

(730) Kaneka Corporation, 2-3-18, Nakanoshima, Kita-ku, Osaka, JP  
(740) Patentservis Praha a.s., Jivenská 1273/1, Praha 4, 14021  
(510) Nezpracované syntetické pryskyřice; plastické hmoty ve formě listů /netextilních/, bloků, tyčinek, trubek, folií, tvarovaných částí, vše pro použití ve výrobě, plastické hmoty foliové pro jiné účely, lisované pěnové výrobky ze syntetických pryskyřic.  
(511) 1, 17  
(210) O-57887

(111) **168745**  
(220) 26.07.1990  
(151) 16.10.1991  
(540)



(730) POLABSKÉ MLÉKÁRNY a.s., Dr. Kryšpína 510, Poděbrady, 29016, CZ  
(740) Rott, Růžička & Guttman a spol., Vyskočilova 1566, Praha 4, Michle, 14000  
(510) Mlékárenské výrobky, tekutá mléka, jogurty, másla, termizované výrobky, mražené smetanové krémy, sýry.  
(511) 5, 29, 30  
(210) O-58124

(111) **168793**  
(220) 16.07.1990  
(151) 30.10.1991  
(540)

## NEW BALANCE

(730) New Balance Athletics, Inc., 100 Guest Street, Boston, 02135, MA, US  
(740) Čermák, Hořejš, Vrba - advokátní a patentová kancelář, JUDr. Matějka Jan, Národní 32, Praha 1, 11000  
(510) Vyměnitelné vložky do bot; zavazadla - kufry a brašny; oblečení a obuv pro atletiku, tělocvik, sport, rekreaci a oděvy.

(511) 10, 18, 25  
(210) O-58017

(111) **168874**  
(220) 26.07.1990  
(151) 14.11.1991  
(540)

## POWERLOCK

(730) Stanley Black & Decker, Inc., 1000 Stanley Drive, New Britain, CT 06050, CT, US  
(740) KOREJZOVA LEGAL v.o.s., JUDr. Petra Sauvage de Brantes, advokátka, Korunní 810/104, Praha 10, Vinohrady, 10100  
(510) (9) přístroje a nástroje k vědeckým a laboratorním účelům, přístroje a nástroje navigační, tj. přístroje a nástroje určené k přenášení rozkazů, k měření a přístroje všeobecně užívané při řízení lodí a letadel, přístroje a nástroje geodetické, nezačleněné do jiných tříd, přístroje a nástroje pro bezdrátovou telegrafii, přístroje fotografické, kinematografické, optické včetně promítání obrazů a zvětšovací přístrojů, přístroje a nástroje k vážení a měření, přístroje a nástroje signalizační, včetně píšťalek (signálních), přístroje a nástroje určené ke kontrolním účelům, přístroje a nástroje pro účely záchranné a učební, automaty uváděné v činnost vhozením mince nebo známky, přístroje pro záznam a reprodukci mluveného slova, zapisovací pokladny a počítací stroje, včetně kancelářských a děrovacích strojů, hasicí přístroje, speciální pouzdra pro přístroje a nástroje, které nejsou zařazeny do této třídy.  
(511) 9  
(210) O-58136

(111) **168934**  
(220) 20.07.1990  
(151) 06.12.1991  
(540)

## FORUM

(730) BASF Agro B.V., Arnhem (NL), Zweigniederlassung Freienbach, Huobstrasse 3, 8808 Pfäffikon, CH  
(740) Všetečka Zelený Švorčík a partneři, advokátní a patentová kancelář, JUDr. Pavel Zelený, advokát, Hálkova 1406/2, Praha 2, Nové Město, 12000  
(510) (5) insekticidy, larvicidy, fungicidy, herbicidy a pesticidy, molluseidy a nematocidy, prostředky k hubení plevele a hmyzu.  
(511) 5  
(210) O-58074

(111) **168951**  
(220) 17.05.1990  
(151) 09.12.1991  
(540)



(730) Veletrhy Brno, a.s., Výstaviště 405/1, Brno, Pisárky, 60300, CZ  
(740) Ing. Dohnal Jiří, patentový zástupce, Nedbalova 29, Brno, 62300  
(510) Fotografické, tiskařské a nakladatelské výrobky, propagační materiál, zejména propagační tiskoviny, brožury, prospekty, projekce a instalace zařízení pro výstavy a veletrhy, inzertní a reklamní činnost, pořádání veletrhů a výstav, pořádání oficiálních československých účastí na mezinárodních veletrzích a obdobných podnicích v zahraničí, koordinování účastí čs. podniků a organizací na zahraničních veletrzích a výstavách a zřizování vzorkoven v zahraničí, zajišťování zpravodajské činnosti pro čs. sdělovací prostředky.  
(511) 16, 35, 37, 38, 42  
(210) O-57508



(111) **168972**  
(220) 26.07.1990  
(151) 10.12.1991  
(540)

## BOSTITCH

- (730) **Stanley Black & Decker, Inc.**, 1000 Stanley Drive, New Britain, CT 06050, CT, US  
(740) KOREJZOVA LEGAL v.o.s., JUDr. Petra Sauvage de Brantes, advokátka, Korunní 810/104, Praha 10, Vinohrady, 10100  
(510) Chemické výrobky pro průmyslové účely, stavební materiál z válcovaného a litého kovu, kovové kabely a dráty (s výjimkou drátů k elektrotechnickým účelům), zámečnické výrobky, hřebíky a šrouby, jiné kovové výrobky, které nejsou obsaženy v jiných třídách, stroje a obráběcí stroje (s výjimkou těch, které jsou zahrnuty ve třídách 9-12 a 16), motory, soukolí a hnací řemeny, maznice, kancelářské potřeby s výjimkou nábytku.  
(511) 1, 6, 7, 16  
(210) O-58140

(111) **168973**  
(220) 26.07.1990  
(151) 10.12.1991  
(540)

## STANLEY

- (730) **Stanley Black & Decker, Inc.**, 1000 Stanley Drive, New Britain, CT 06050, CT, US  
(740) KOREJZOVA LEGAL v.o.s., JUDr. Petra Sauvage de Brantes, advokátka, Korunní 810/104, Praha 10, Vinohrady, 10100  
(510) Obecné kovy v surovém a polozpracovaném stavu a jejich slitiny, kotvy, kovadliny, zvony, stavební materiál z válcovaného a litého kovu, kolejnice a jiný kovový materiál určený k železničním účelům, řetězy, kovové kabely a dráty (s výjimkou drátů k elektrotechnickým účelům), zámečnické výrobky, kovové roury, nedobytné pokladny a schránky, ocelové kuličky, podkovy, hřebíky a šrouby, jiné kovové výrobky, které nejsou obsaženy v jiných třídách, rudy, stroje a obráběcí stroje (s výjimkou těch, které jsou zahrnuty v třídách 9-12 a 16), motory, soukolí a hnací řemeny, zemědělské stroje a líhně, maznice, ruční nástroje, zastávající funkci nářadí v příslušných oborech, nožičské výrobky, včetně nožičských výrobků z drahých kovů, včetně břitev a holicích elektrických strojků, vidličky a lžice včetně z drahých kovů, zbraně sečné a bodné, přístroje k vědeckým a laboratorním účelům, přístroje a nástroje navigační, tj. přístroje a nástroje určené k přenášení rozkazů, k měření, a přístroje všeobecně užívané při řízení lodí a letadel, přístroje a nástroje geodetické a přístroje a nástroje elektrické, nezačleněné do jiných tříd, přístroje a nástroje pro bezdrátovou telegrafii, přístroje fotografické, optické včetně promítačů obrazů a zvětšovacích přístrojů, přístroje a nástroje k vážení a měření, přístroje a nástroje signalizační včetně signálních píšťalek, přístroje a nástroje určené ke kontrolním účelům, přístroje a nástroje pro účely záchranné a učební, automaty uváděné v činnost vhozením mince nebo známky, přístroje pro záznam a reprodukci mluveného slova, zapisovací pokladny a počítačové stroje, včetně kancelářských a děrovacích strojů, hasicí přístroje, speciální pouzdra pro přístroje a nástroje, které jsou zařazeny do této třídy, papír a výrobky z papíru, lepenka a kartonážní výrobky, tiskoviny, časopisy, periodika, knihy, výrobky knihařské, fotografie, psací potřeby, kancelářská lepidla, potřeby pro umělce, štetce, psací stroje a kancelářské potřeby s výjimkou nábytku, učební a školní potřeby a pomůcky, hrací karty, tiskací písma, štočky.  
(511) 6, 7, 8, 9, 16  
(210) O-58141

(111) **168974**  
(220) 26.07.1990  
(151) 10.12.1991  
(540)

# STANLEY

- (730) **Stanley Black & Decker, Inc.**, 1000 Stanley Drive, New Britain, CT 06050, CT, US  
(740) KOREJZOVA LEGAL v.o.s., JUDr. Petra Sauvage de Brantes, advokátka, Korunní 810/104, Praha 10, Vinohrady, 10100  
(510) Chemické výrobky pro průmyslové a vědecké účely, chemické výrobky pro fotografii, zemědělství, zahradnictví a lesnictví, pryskyřice umělé, plastické hmoty v surovém stavu (v prášku, v pastách nebo v tekutém stavu), půdní hnojiva přírodní a umělá, hasicí prostředky, prostředky pro kalení a pro svařování, chemické prostředky pro konzervování potravin, třísliviny, průmyslová pojidla, obecné kovy v surovém a polozpracovaném stavu a jejich slitiny, kotvy, kovadliny, zvony, stavební materiál z válcovaného a litého kovu, kolejnice a jiný kovový materiál určený k železničním účelům, řetězy, kovové kabely a dráty (s výjimkou drátů k elektrotechnickým účelům), zámečnické výrobky, kovové roury, nedobytné pokladny a schránky, ocelové kuličky, podkovy, hřebíky a šrouby, jiné kovové výrobky, které nejsou obsaženy v jiných třídách, rudy, stroje a obráběcí stroje (s výjimkou těch, které jsou zahrnuty v třídách 9-12 a 16), motory, soukolí a hnací řemeny, zemědělské stroje a líhně, maznice, ruční nástroje, zastávající funkci nářadí v příslušných oborech, nožičské výrobky, včetně nožičských výrobků z drahých kovů, včetně břitev a holicích elektrických strojků, vidličky a lžice včetně z drahých kovů, zbraně sečné a bodné, přístroje a nástroje k vědeckým a laboratorním účelům, přístroje a nástroje navigační, tj. přístroje a nástroje určené k přenášení rozkazů, k měření a přístroje všeobecně užívané při řízení lodí a letadel, přístroje a nástroje geodetické a přístroje a nástroje elektrické, nezačleněné do jiných tříd, přístroje a nástroje pro bezdrátovou telegrafii, přístroje fotografické, kinematografické, optické včetně promítačů obrazů a zvětšovacích přístrojů, přístroje a nástroje k vážení a měření, přístroje a nástroje signalizační včetně signálních píšťalek, přístroje a nástroje určené ke kontrolním účelům, přístroje a nástroje pro účely záchranné a učební, automaty uváděné v činnost vhozením mince nebo známky, přístroje pro záznam a reprodukci mluveného slova, zapisovací pokladny a počítačové stroje, včetně kancelářských a děrovacích strojů, hasicí přístroje, speciální pouzdra pro přístroje a nástroje, které jsou zařazeny do této třídy, papír a výrobky z papíru, lepenka a kartonážní výrobky, tiskoviny, časopisy, periodika, knihy, výrobky knihařské, fotografie, psací potřeby, kancelářská lepidla, potřeby pro umělce, štetce, psací stroje a kancelářské potřeby s výjimkou nábytku, učební a školní potřeby a pomůcky, hrací karty, tiskací písma, štočky.  
(511) 1, 6, 7, 8, 9, 16  
(210) O-58142

(111) **169389**  
(220) 16.07.1990  
(151) 10.03.1992  
(540)

# N

- (730) **New Balance Athletics, Inc.**, 100 Guest Street, Boston, 02135, MA, US  
(740) Čermák, Hořejš, Vrba - advokátní a patentová kancelář, JUDr. Matějka Jan, Národní 32, Praha 1, 11000  
(510) Vyměnitelné vložky do bot; zavazadla, kufry a brašny; oblečení a obuv pro atletiku, tělocvik, sport, rekreaci a oděvy.

(511) 10, 18, 25  
(210) O-58016

(111) **169522**  
(220) 16.07.1990  
(151) 26.03.1992  
(540)



(730) **New Balance Athletics, Inc.**, 100 Guest Street, Boston, 02135, MA, US  
(740) Čermák, Hořejš, Vrba - advokátní a patentová kancelář, JUDr. Matějka Jan, Národní 32, Praha 1, 11000  
(510) Vyměnitelné vložky do bot; oblečení a obuv pro atletiku, tělocvik, sport, rekreaci a oděvy.  
(511) 10, 25  
(210) O-58015

(111) **169716**  
(220) 14.12.1990  
(151) 13.04.1992  
(540)

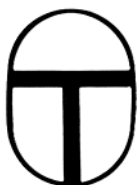

(730) **RELIGIOUS TECHNOLOGY CENTER, společnost zřízená podle zákonů státu California**, 1710 Ivar Avenue, Los Angeles, CA, US  
(740) Všetečka Zelený Švorčík a partneři, advokátní a patentová kancelář, JUDr. Otakar Švorčík, advokát, Hálkova 1406/2, Praha 2, Nové Město, 12000  
(510) (42) náboženské a chrámové služby, včetně pastorálního poradenství.  
(511) 42  
(210) O-59683

(111) **169718**  
(220) 14.12.1990  
(151) 13.04.1992  
(540)

### DIANETICS

(730) **RELIGIOUS TECHNOLOGY CENTER, společnost zřízená podle zákonů státu California**, 1710 Ivar Avenue, Los Angeles, CA, US  
(740) Všetečka Zelený Švorčík a partneři, advokátní a patentová kancelář, JUDr. Otakar Švorčík, advokát, Hálkova 1406/2, Praha 2, Nové Město, 12000  
(510) (9) kinematografické filmy, nahrané audio a video pásy a nahrané audio a video kazety; (14) klenoty; (42) náboženské a chrámové služby, včetně pastorálního poradenství.  
(511) 9, 14, 42  
(210) O-59688

(111) **169719**  
(220) 14.12.1990  
(151) 13.04.1992  
(540)

### HUBBARD

(730) **RELIGIOUS TECHNOLOGY CENTER, společnost zřízená podle zákonů státu California**, 1710 Ivar Avenue, Los Angeles, CA, US  
(740) Všetečka Zelený Švorčík a partneři, advokátní a patentová kancelář, JUDr. Otakar Švorčík, advokát, Hálkova 1406/2, Praha 2, Nové Město, 12000  
(510) (9) kinematografické filmy, nahrané audio a video desky, nahrané audio a videokazety; (42) náboženské a chrámové služby, včetně pastorálního poradenství.

(511) 9, 42  
(210) O-59689

(111) **169720**  
(220) 14.12.1990  
(151) 13.04.1992  
(540)

### L. RON HUBBARD

(730) **RELIGIOUS TECHNOLOGY CENTER, společnost zřízená podle zákonů státu California**, 1710 Ivar Avenue, Los Angeles, CA, US  
(740) Všetečka Zelený Švorčík a partneři, advokátní a patentová kancelář, JUDr. Otakar Švorčík, advokát, Hálkova 1406/2, Praha 2, Nové Město, 12000  
(510) Tiskoviny, periodika, knihy, instrukční a učební materiály, /jiné než přístroje/, brožury, plakáty, vzdělávací, vyučovací, kulturní a publikační činnost, zejména v oboru filosofie, a pořádání přednášek, náboženské a chrámové služby, včetně pastorálního poradenství.  
(511) 16, 41, 42  
(210) O-59690

(111) **169725**  
(220) 18.12.1990  
(151) 13.04.1992  
(540)



(730) **RELIGIOUS TECHNOLOGY CENTER, společnost zřízená podle zákonů státu California**, 1710 Ivar Avenue, Los Angeles, CA, US  
(740) Všetečka Zelený Švorčík a partneři, advokátní a patentová kancelář, JUDr. Otakar Švorčík, advokát, Hálkova 1406/2, Praha 2, Nové Město, 12000  
(510) Kinematografické filmy, nahrané audio a video desky, nahrané audio a video kazety, kompaktní laserové desky a diskové přehrávače, klenoty, náboženské a chrámové služby, včetně pastorálního poradenství  
(511) 9, 14, 42  
(210) O-59723

(111) **169750**  
(220) 12.12.1990  
(151) 10.04.1992  
(540)

### NOTS

(730) **RELIGIOUS TECHNOLOGY CENTER, společnost zřízená podle zákonů státu California**, 1710 Ivar Avenue, Los Angeles, CA, US  
(740) Všetečka Zelený Švorčík a partneři, advokátní a patentová kancelář, JUDr. Otakar Švorčík, advokát, Hálkova 1406/2, Praha 2, Nové Město, 12000  
(510) (42) náboženské a chrámové služby, včetně pastorálního poradenství.  
(511) 42  
(210) O-59641

(111) **169752**  
(220) 12.12.1990  
(151) 10.04.1992  
(540)

### THE BRIDGE

(730) **RELIGIOUS TECHNOLOGY CENTER, společnost zřízená podle zákonů státu California**, 1710 Ivar Avenue, Los Angeles, CA, US  
(740) Všetečka Zelený Švorčík a partneři, advokátní a patentová kancelář, JUDr. Otakar Švorčík, advokát, Hálkova 1406/2, Praha 2, Nové Město, 12000  
(510) (42) náboženské a chrámové služby, včetně pastorálního poradenství.  
(511) 42  
(210) O-59643

(111) **169753**  
(220) 12.12.1990  
(151) 10.04.1992  
(540)

### SOLO NOTS

(730) **RELIGIOUS TECHNOLOGY CENTER, společnost zřízená podle zákonů státu California**, 1710 Ivar Avenue, Los Angeles, CA, US  
(740) Všeťečka Zelený Švorčík a partneři, advokátní a patentová kancelář, JUDr. Otakar Švorčík, advokát, Hálkova 1406/2, Praha 2, Nové Město, 12000  
(510) (42) náboženské a chrámové služby, včetně pastorálního poradenství.  
(511) 42  
(210) O-59644

(111) **170021**  
(220) 14.12.1990  
(151) 14.05.1992  
(540)

### NEW ERA DIANETICS

(730) **RELIGIOUS TECHNOLOGY CENTER, společnost zřízená podle zákonů státu California**, 1710 Ivar Avenue, Los Angeles, CA, US  
(740) Všeťečka Zelený Švorčík a partneři, advokátní a patentová kancelář, JUDr. Otakar Švorčík, advokát, Hálkova 1406/2, Praha 2, Nové Město, 12000  
(510) Tiskoviny, periodika, knihy, instrukční a učební materiály, /jiné než přístroje/, brožury, plakáty, vzdělávací, vyučovací, kulturní a publikační činnost, zejména v oboru filosofie, a pořádání přednášek, náboženské a chrámové služby, včetně pastorálního poradenství.  
(511) 16, 41, 42  
(210) O-59687

(111) **170518**  
(220) 14.12.1990  
(151) 26.06.1992  
(540)

### OT

(730) **RELIGIOUS TECHNOLOGY CENTER, společnost zřízená podle zákonů státu California**, 1710 Ivar Avenue, Los Angeles, CA, US  
(740) Všeťečka Zelený Švorčík a partneři, advokátní a patentová kancelář, JUDr. Otakar Švorčík, advokát, Hálkova 1406/2, Praha 2, Nové Město, 12000  
(510) Tiskoviny, periodika, knihy, instrukční a učební materiály, (jiné než přístroje), brožury, plakáty, vzdělávací, vyučovací, kulturní a publikační činnost, zejména v oboru filosofie, a pořádání přednášek, náboženské a chrámové služby, včetně pastorálního poradenství.  
(511) 16, 41, 42  
(210) O-59692

(111) **170526**  
(220) 14.12.1990  
(151) 26.06.1992  
(540)

### LRH

(730) **RELIGIOUS TECHNOLOGY CENTER, společnost zřízená podle zákonů státu California**, 1710 Ivar Avenue, Los Angeles, CA, US  
(740) Všeťečka Zelený Švorčík a partneři, advokátní a patentová kancelář, JUDr. Otakar Švorčík, advokát, Hálkova 1406/2, Praha 2, Nové Město, 12000  
(510) Tiskoviny, periodika, knihy, instrukční a učební materiály, (jiné než přístroje), brožury, plakáty, vzdělávací, vyučovací, kulturní a publikační činnost, zejména v oboru filosofie, a pořádání přednášek, náboženské a chrámové služby, včetně pastorálního poradenství.  
(511) 16, 41, 42  
(210) O-59691

(111) **170814**  
(220) 12.12.1990  
(151) 20.07.1992  
(540)



(730) **RELIGIOUS TECHNOLOGY CENTER, společnost zřízená podle zákonů státu California**, 1710 Ivar Avenue, Los Angeles, CA, US  
(740) Všeťečka Zelený Švorčík a partneři, advokátní a patentová kancelář, JUDr. Otakar Švorčík, advokát, Hálkova 1406/2, Praha 2, Nové Město, 12000  
(510) (42) náboženské a chrámové služby, včetně pastorálního poradenství.  
(511) 42  
(210) O-59640

(111) **170815**  
(220) 12.12.1990  
(151) 20.07.1992  
(540)

### E-METER

(730) **RELIGIOUS TECHNOLOGY CENTER, společnost zřízená podle zákonů státu California**, 1710 Ivar Avenue, Los Angeles, CA, US  
(740) Všeťečka Zelený Švorčík a partneři, advokátní a patentová kancelář, JUDr. Otakar Švorčík, advokát, Hálkova 1406/2, Praha 2, Nové Město, 12000  
(510) (9) elektronické přístroje, zvláště elektronický nástroj k měření mentálního stavu člověka.  
(511) 9  
(210) O-59645

(111) **170969**  
(220) 26.07.1990  
(151) 24.08.1992  
(540)

### PROTO

(730) **Stanley Black & Decker, Inc.**, 1000 Stanley Drive, New Britain, CT 06050, CT, US  
(740) KOREJZOVA LEGAL v.o.s., JUDr. Petra Sauvage de Brantes, advokátka, Korunní 810/104, Praha 10, Vinohrady, 10100  
(510) Obecné kovy v surovém a polorozpracovaném stavu a jejich slitiny, kotvy, kovádky, zvony, stavební materiál z válcovaného a litého kovu, kolejnice a jiný kovový materiál určený k železničním účelům, řetězy / s výjimkou hnacích řetězů pro vozidla /, kovové kabely a dráty /s výjimkou drátů k elektrotechnickým účelům/, zámečnické výrobky, kovové roury, nedobytné pokladny a schránky, ocelové kuličky, podkovy, hřebíky a šrouby, jiné kovové výrobky, které nejsou obsaženy v jiných třídách, rudy, ruční nástroje zastávající funkci nářadí v příslušných oborech, nožičské výrobky, včetně nožičských výrobků z drahých kovů a včetně břitev a elektrických holicích strojků, vidličky a lžice včetně z drahých kovů; zbraně sečné a bodné; přístroje a nástroje k vědeckým a laboratorním účelům, přístroje a nástroje navigační, tj. přístroje a nástroje určené k přenášení rozkazů, k měření a přístroje všeobecně užívané při řízení lodí a letadel, přístroje a nástroje geodetické a elektrické, nezačleněné do jiných tříd, přístroje a nástroje pro bezdrátovou telegrafii, přístroje fotografické, optické včetně pro promítání obrazů a zvětšovací přístrojů, přístroje a nástroje k vážení a měření, přístroje a nástroje signalizační včetně píšťalek (signálních), přístroje a nástroje určené ke kontrolním účelům, přístroje a nástroje pro účely záchranné a učební, automaty uváděné v činnost vhozením mince nebo známky, přístroje pro záznam a reprodukci mluveného slova, zapisovací pokladny a počítací stroje, včetně kancelářských a děrovacích strojů, hasicí přístroje, speciální pouzdra pro přístroje a nástroje, které jsou zařazeny do této třídy.  
(511) 6, 8, 9  
(210) O-58143

(111) **171495**  
(220) 18.12.1990  
(151) 08.07.1992  
(540)



(730) **Religious Technology Center, společnost zřízená podle zákonů státu California**, 1710 Ivar Avenue, Los Angeles, CA, US  
(740) Všečeka Zelený Švorčík a partneři, advokátní a patentová kancelář, JUDr. Otakar Švorčík, advokát, Hálkova 1406/2, Praha 2, Nové Město, 12000  
(510) (9) kinematografické filmy, nahrané audio a video desky, nahrané audio a video kazety, kompaktní laserové desky a diskové přehrávače; (14) klenoty; (42) náboženské a chrámové služby, včetně pastorálního poradenství.  
(511) 9, 14, 42  
(210) O-59724

(111) **171620**  
(220) 14.12.1990  
(151) 14.12.1992  
(540)

### SCIENTOLOGY

(730) **RELIGIOUS TECHNOLOGY CENTER, společnost zřízená podle zákonů státu California**, 1710 Ivar Avenue, Los Angeles, CA, US  
(740) Všečeka Zelený Švorčík a partneři, advokátní a patentová kancelář, JUDr. Otakar Švorčík, advokát, Hálkova 1406/2, Praha 2, Nové Město, 12000  
(510) (9) kinematografické filmy, nahrané audio a video pásky, nahrané audio a video kazety; (14) klenoty; (42) náboženské a chrámové služby, včetně pastorálního poradenství.  
(511) 9, 14, 42  
(210) O-59684

(111) **171779**  
(220) 24.05.1990  
(151) 30.12.1992  
(540)

### RED WING

(730) **Red Wing Shoe Company, Inc., společnost zřízená podle zákonů státu Minnesota**, Riverfront Centre, 314 Main Street, Red Wing, MN, US  
(740) Společná advokátní kancelář Všečeka Zelený Švorčík Kalenský a partneři, JUDr. Petr Kalenský, Hálkova 2, Praha 2, 12000  
(510) (25) obuv včetně vycházkové a sportovní, oblečení, zejména pláště, svrchníky, sportovní soupravy, kalhoty, košile, rukavice, ponožky.  
(511) 25  
(210) O-57569

(111) **173540**  
(220) 09.07.1990  
(151) 16.09.1993  
(540)



(730) **Intersnack Knabber-Gebäck GmbH & Co. KG**, Erna-Scheffler-Straße 3, 51103 Köln, DE  
(740) PATENTSERVIS Praha a.s., Na Podkovce 281/10, Praha 4, Podolí, 14700  
(510) (30) trvanlivé pečivo, křupky a zákusky.

(511) 30  
(210) O-57941

(111) **229837**  
(220) 16.06.2000  
(151) 14.12.2000  
(540)



(591) Barevná  
(730) **ŠKODA AUTO a.s.**, tř. Václava Klementa 869, Mladá Boleslav, Mladá Boleslav II, 29301, CZ  
(510) (12) pozemní vozidla, jejich části a příslušenství, náhradní díly pro výše uvedené výrobky, motory pro pozemní vozidla.  
(511) 12  
(210) O-156517

(111) **230438**  
(220) 14.01.2000  
(151) 22.01.2001  
(540)

### MONSTER

(730) **MONSTER WORLDWIDE, INC., a Delaware corporation**, 622 Third Avenue, New York, NY, US  
(740) Všečeka Zelený Švorčík a partneři, advokátní a patentová kancelář, JUDr. Michal Havlík, Hálkova 1406/2, Praha 2, Nové Město, 12000  
(510) (35) služby zprostředkovatelní zaměstnání, včetně informací o práci přístupných on-line, služby týkající se shromažďování životopisů (curriculum vitae), služby informační, inzertní a obchodní služby, včetně jejich zadávání, služby vztahující se k zaslání životopisů (curriculum vitae) a přehledů prostřednictvím worldwide web a jiných webových stránek a poskytování informací zaměstnavatelům a obchodním a zprostředkovatelským organizacím, a informační služby pro zainteresované strany via Worldwide web nebo on-line.  
(511) 35  
(210) O-150866

(111) **231474**  
(220) 01.06.2000  
(151) 21.02.2001  
(540)

### KOMASTEEL

(730) **Akzo Nobel Coatings International B.V.**, Velperweg 76, 6824 BM Arnhem, NL  
(740) PATENTSERVIS Praha a.s., Na Podkovce 281/10, Praha 4, Podolí, 14700  
(510) (2) barvy, nátěry, laky.  
(511) 2  
(210) O-155947

(111) **231503**  
(220) 28.08.2000  
(151) 21.02.2001  
(540)

### VITAR

(730) **VITAR, s.r.o.**, třída Tomáše Bati 385, Zlín, Louky, 76302, CZ  
(740) JUDr. Lucie Miklová, advokátka, tř. T. Bati 385, Zlín, 76302  
(510) (1) umělá sladidla; (5) farmaceutické a vitamínové přípravky tabletové a v prášku, ovocné přesnídávky obohacené vitamíny; (29) ovocné přesnídávky, výrobky z ovoce konzervované, zavařené, sušené, mražené, ovocné potravinářské výrobky určené k prodeji v tekutém stavu a ke konzumaci ve stavu zmraženém; (30) cukrovinky, zmrzlina a mražené zmrzlinové výrobky, tabletové a práškové potravinářské výrobky jako sladidla na přírodní bázi a cukrovinky; (32) nealkoholické nápoje a

přípravky pro jejich přípravu, ovocné koncentráty, ovocné šťávy, nápoje a koktejly, sirupy, mošty.  
(511) 1, 5, 29, 30, 32  
(210) O-158541

(111) **235220**  
(220) 20.07.2000  
(151) 30.07.2001  
(540)

(111) **233886**  
(220) 28.07.2000  
(151) 23.05.2001  
(540)

### DEBICA PASSIO

(730) **T.C. Debica S.A.**, 1, 1 Maja St., 39-200 Debica, PL  
(740) KOREJZOVA LEGAL v.o.s., JUDr. Petra Sauvage de Brantes, advokátka, Korunní 810/104, Praha 10, Vinohrady, 10100  
(510) (12) pneumatiky.  
(511) 12  
(210) O-157840



(111) **233902**  
(220) 17.08.2000  
(151) 23.05.2001  
(540)

### Brivir

(730) **Berlin-Chemie AG**, Glienicke Weg 125, D 12489 Berlin, DE  
(740) Vsetečka Zelený Švorčík a partneři, advokátní a patentová kancelář, JUDr. Michal Havlík, Hálkova 1406/2, Praha 2, Nové Město, 12000  
(510) (5) farmaceutické přípravky.  
(511) 5  
(210) O-158344

(730) **AVAYA INC.**, 4655 Great America Parkway, Santa Clara CA 95054, CA, US

(740) Vsetečka Zelený Švorčík a partneři, advokátní a patentová kancelář, JUDr. Pavel Zelený, advokát, Hálkova 1406/2, Praha 2, Nové Město, 12000

(510) (9) technické zařízení počítače a programové vybavení počítače umožňující e-podnikání a e-obchod, pro řízení a rozvoj systémů e-podnikání a k vytvoření a podpoře virtuálních podniků, technické zařízení počítače a programové vybavení počítače pro zvuk, údaje, video a bezdrátové komunikační sítě, profesionální služby a poradenství pro podnikání, poskytovatele ISP, APS a obslužné vedení, programové vybavení počítače pro řízení sítí, adresářové služby, pro služby metodických přístupů, umožnění priority, vyvážení zátěže, pro bezpečnost, síťové služby, automatický pracovní tok, pro volací provozní střediska, komunikační aplikační programové prostředky a tržní místa a aplikace poskytující zprávy multimédiím, sady a nástroje pro rozvoj programových vybavení, telekomunikační technické vybavení počítače, jmenovitě spínačové přístroje, hlasové procesory pro hlasovou a multimediální poštu a zpravodajství, uzávěrací vypínače, příčná spojení a propojení, komunikační systémy, komunikační portály, elektronické telefonní tlačítkové systémy, programové vybavení počítače pro použití v monitorování, kontrolu a řízení telefonních volacích středisek, systémy ukládání informací do počítačů a jejich vyhledávání, ukládací sítě, LAN, WAN, MAN a VPN spínací a směrovací produkty, produkty optických vláken, spínače a multiplexy, měděné kabely, dráty, šňůry, propojovací šňůry a propojovací panely, telefonní kabelové systémy zahrnující rozvaděče, kabely, konektory, kabelové rošty a kabelovody pro použití ve spínacích transmisních přístrojích ústředny, elektrické vodiče pro použití v elektrotechnickém průmyslu, vodiče distribuční systémy v domácnostech, telekomunikační adaptéry, zástrčky, jacky a spojovací bloky, telekomunikační zařízení, jímž lze opakovat, přetvarovat či reformátovat signály z datových terminálů a řídicích jednotek, modemy, elektrická ochranná vybavení pro telekomunikační zařízení, telekomunikační konzole, spony a svorky pro domácnosti a podpěry kabelů a telekomunikační zařízení; (35) podnikatelské řízení a konzultace, řízení vztahů mezi zákazníkem, dodavatelem, partnerem a zaměstnancem; (37) instalace a údržba technického vybavení počítače; (38) telekomunikace a telekomunikační služby, multimediální komunikace, komunikační portály, komunikační aplikační programové prostředky a tržní místa, automatický pracovní průběh, volací provozní střediska; (42) instalace a údržby programového vybavení počítače, monitorování počítačových systémů.

(111) **234512**  
(220) 19.07.2000  
(151) 25.06.2001  
(540)



(730) **ŠKODA AUTO a.s.**, tř. Václava Klementa 869, Mladá Boleslav, Mladá Boleslav II, 29301, CZ  
(510) (12) pozemní vozidla, jejich části a příslušenství, náhradní díly spadající do této třídy pro výše uvedené výrobky, motory pro pozemní vozidla.  
(511) 12  
(210) O-157474

(511) 9, 35, 37, 38, 42  
(210) O-157613

(111) **235155**  
(220) 09.06.2000  
(151) 30.07.2001  
(540)

### AMBROSIUS

(730) **Pivovar HOLBA, a. s.**, Pivovarská 261, Hanušovice, 78833, CZ  
(740) Čermák a spol., JUDr. Karel Čermák Ph.D., LL.M., Elišky Peškové 735/15, Praha 5, Smíchov, 15000  
(510) (32) pivo.  
(511) 32  
(210) O-156221

(111) **235221**  
(220) 20.07.2000  
(151) 30.07.2001  
(540)

**AVAYA**

(730) **AVAYA INC.**, 4655 Great America Parkway, Santa Clara CA 95054, CA, US

(740) Vsetečka Zelený Švorčík a partneři, advokátní a patentová kancelář, JUDr. Pavel Zelený, advokát, Hálkova 1406/2, Praha 2, Nové Město, 12000

(510) (9) technické zařízení počítače a programové vybavení počítače umožňující e-podnikání a e-obchod, pro řízení a rozvoj systémů e-podnikání a k vytvoření a podpoře virtuálních podniků, technické zařízení počítače a programové vybavení počítače pro zvuk, údaje, video a bezdrátové komunikační sítě, profesionální služby a poradenství pro podnikání, poskytovatele ISP, APS a obslužné vedení, programové vybavení počítače pro řízení sítí, adresářové služby, pro služby metodických přístupů,

umožnění priority, vyvážení zátěže, pro bezpečnost, síťové služby, automatický pracovní tok, pro volací provozní střediska, komunikační aplikační programové prostředky a tržní místa a aplikace poskytující zprávy multimédiím, sady a nástroje pro rozvoj programových vybavení, telekomunikační technické vybavení počítače, jmenovitě spínačové přístroje, hlasové procesory pro hlasovou a multimediální poštu a zpravodajství, uzavírací vypínače, příčná spojení a propojení, komunikační systémy, komunikační portály, elektronické telefonní tlačítkové systémy, programové vybavení počítače pro použití v monitorování, kontrolu a řízení telefonních volacích středisek, systémy ukládání informací do počítačů a jejich vyhledávání, ukládací sítě, LAN, WAN, MAN a VPN spínací a směrovací produkty, produkty optických vláken, spínače a multiplexy, měděné kabely, dráty, šňůry, propojovací šňůry a propojovací panely, telefonní kabelové systémy zahrnující rozvaděče, kabely, konektory, kabelové rošty a kabelovody pro použití ve spínacích transmisních přístrojích ústředny, elektrické vodiče pro použití v elektrotechnickém průmyslu, vodiče a distribuční systémy v domácnostech, telekomunikační adaptéry, zástrčky, jacky a spojovací bloky, telekomunikační zařízení, jímž lze opakovat, pretvarovat či reformátovat signály z datových terminálů a řídicích jednotek, modemy, elektrická ochranná vybavení pro telekomunikační zařízení, telekomunikační konzole, spony a svorky pro domácnosti a podpěry kabelů a telekomunikační zařízení; (35) podnikatelské řízení a konzultace, řízení vztahů mezi zákazníkem, dodavatelem, partnerem a zaměstnancem; (37) instalace a údržba technického vybavení počítače; (38) telekomunikace a telekomunikační služby, multimediální komunikace, komunikační portály, komunikační aplikační programové prostředky a tržní místa, automatický pracovní průběh, volací provozní střediska; (42) instalace a údržby programového vybavení počítače, monitorování počítačových systémů.

(511) 9, 35, 37, 38, 42  
(210) O-157614

(111) **235857**  
(220) 17.05.2000  
(151) 27.08.2001  
(540)

### KAN-TONG

(730) **Mars, Incorporated**, 6885 Elm Street, Mc Lean, VA, US  
(740) KOREJZOVA LEGAL v.o.s., JUDr. Petra Sauvage de Brantes, advokátka, Korunní 810/104, Praha 10, Vinohrady, 10100  
(510) (29) konzervovaná, mražená, sušená nebo vařená zelenina, ovoce a brambory, náplně nebo směsi pro přípravu jídel, hotová jídla nebo polotovary a pomazánky na chléb zhotovené především ze shora uvedených produktů, sušené zeleninové natě, čerstvé, mražené nebo konzervované maso, ryby, drůbež a zvěřina, mořské ryby a koryši, náplně a směsi pro přípravu jídel, hotová jídla nebo polotovary a pomazánky na chléb, zhotovené především z uvedených produktů, polévky, mléko, mléčné výrobky, zejména maslo, sýry, smetana, jogurty, tvaroh, podmásli, kefir, mléko srážené sířidlem, náplně nebo směsi pro přípravu jídel, hotová jídla nebo polotovary a pomazánky na chléb zhotovené především z uvedených produktů, mléčné nápoje, marmelády, džemy, nakládaná zelenina, jedlé oleje a tuky, náplně nebo směsi pro přípravu jídel, hotová jídla nebo polotovary a pomazánky na chléb, zhotovené především z uvedených produktů, hotové potraviny vyrobené z bílkovinných látek jako přísady do jídel ve formě kousků, v texturované nebo práškové formě; (30) mouka, obiloviny, obilné výrobky pro lidskou výživu, rýže, rýže ve varných sáčcích, předvařená nebo dehydrovaná rýže, těstoviny, pomazánky na chléb, hotová jídla nebo polotovary, slané a sladké zákusky a malá občerstvení mezi jídly, vše zhotovené především z uvedených produktů, případně doplněné brambory, masem, rybami, drůbeží, zeleninou a kořením, čaj, káva, kávové náhražky, kakao, čokoláda na pití, uvedené výrobky také ve formě extraktů (tekutých nebo sušených), jako nápoje, nápoje v obalech a pro prodej v automatech nebo ve formě pomazánek nebo náplní pro pečivo a cukrářské zboží a náplně do dortů, vše zhotovené především z uvedených produktů, sirup z melasy, cukr, med, omáčky, salátové dressingy, cukrovinky bez léčebných účinků, zmrzlina, zmrzlinové krémy, zmrzlinové výrobky, mražené cukrovinky, chléb, sladké pečivo včetně dortů, sušenky a suchary, pečivo a cukrářské zboží, sladkosti, dezerty, čokoláda, kusové výrobky z čokolády, náplně pro pečivo a cukrářské zboží a náplně do dortů a občerstvení vyrobené z uvedených výrobků.

(511) 29, 30  
(210) O-155467

(111) **236372**  
(220) 06.11.2000  
(151) 27.08.2001  
(540)

\*\*\*\*  
**wela**

(730) **Varnea a.s.**, Krašovská 2265/7, Plzeň, Bolevec, 32300, CZ  
(740) AK Mgr. Miroslav Houška, Mgr. Houška Miroslav, Sinkulova 83, Praha 4, 14000  
(510) (29) masové omáčky, dehydrovaná potrava pro přípravu polévek; (30) omáčky (nikoli masové), dehydrovaná potrava pro přípravu omáček; (35) zprostředkovatelská činnost v oblasti obchodu s dehydrovanými potravinami, obchodní činnost a služby související se zajišťováním nákupu a prodeje dehydrovaných potravin.  
(511) 29, 30, 35  
(210) O-160722

(111) **236715**  
(220) 07.06.2000  
(151) 19.09.2001  
(540)

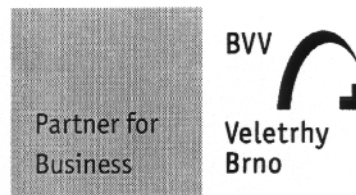

(730) **Veletřhy Brno, a.s.**, Výstaviště 405/1, Brno, Pisárky, 60300, CZ  
(740) Ing. Dohnal Jiří, patentový zástupce, Nedbalova 29, Brno, 62300  
(510) (35) inzertní, reklamní a propagační činnost, poskytování pomoci při provozu obchodu včetně zprostředkování obchodních a souvisejících obchodně personálních záležitostí, organizování výstav a veletrhů k reklamním a obchodním účelům, organizování módních přehlídek k obchodním účelům, práva obchodních zájmů třetích osob, vypracování statistických přehledů, poradenství v oblasti organizace a ekonomiky podnikání, marketing, průzkum a analýzy trhů, aranžerství, pronájem kancelářských strojů a zařízení, distribuce zboží k reklamním účelům, rozmnožování dokumentů; (41) činnost vyučovací, výchovná, vzdělávací a zábavní včetně pořádání specializačních doškolovacích kurzů, symposií a konferencí, doprovodné výstavy, provozování pracovních diskusního a zájmového klubu, organizování výstav a veletrhů ke vzdělávacím, kulturním, výchovným a zábavním účelům, pořádání zábavním účelům, nakladatelská a vydavatelská činnost, distribuční a půjčovná činnost, spadající do této třídy, provozování galerií; (42) technické zabezpečení výstav a výstavní ploch, odborné poradenství, vztahující se k organizování výstav a veletrhů, organizování módních přehlídek pro informaci o módě, inženýrsko-technická činnost v oblasti tvorby a poskytování software.  
(511) 35, 41, 42  
(210) O-156148

(111) **237281**  
(220) 24.03.2000  
(151) 22.10.2001  
(540)



- (730) **THORMA Výroba k.s.**, Šávoľská cesta 1, Fiľakovo, SK  
(740) INPARTNERS GROUP, Ing. Dušan Kendereški, Tuřanka 1519/115a, Brno, Slatina, 62700
- (510) (11) kovová kamna a sporáky a jejich součástí, vytápěcí a varná zařízení na pevná paliva a na elektrickou energii, elektrické sporáky a jejich součástí, dřezy všeho druhu, smaltované koupací vany, kotle pro prádelny, kuchyňská odsávací zařízení, elektrické kuchyňské potřeby varné, mikrovlnné trouby, tlakové hrnce elektrické, chladicí a mrazicí zařízení; (21) náčiní, nádoby a nádobí pro domácnost nebo kuchyň, smaltované nádobí a nádoby všeho druhu, plechové nádobí, pozinkové výrobky, zejména hrnce, kbelíky, konve, konve zahrádkářské, mlýnky na kávu ruční, mlýnky ruční pro domácnost, nádoby na smet, sušáky na prádlo, tlakové hrnce neelektrické, kbelíky na uhlí; (37) opravy a servis výrobků, vytápěcích a varných spotřebičů na elektřinu, plyn a tuhá paliva; (40) galvanické pokovování; (42) výzkum a vývoj vytápěcích a varných spotřebičů na elektřinu, plyn a tuhá paliva.
- (511) 11, 21, 37, 40, 42  
(210) O-153548

(111) **237376**  
(220) 12.05.2000  
(151) 22.10.2001  
(540)

### SVĚT HARDWARE

- (730) **oXy Online s.r.o.**, Brodská 570, Příbram, Příbram V-Zdaboř, 26101, CZ  
(740) INPARTNERS GROUP, Ing. Dušan Kendereški, Tuřanka 1519/115a, Brno, Slatina, 62700
- (510) (9) přístroje pro měření, zpracování informací, data, databáze a jiné informační produkty na elektronických a magnetických nosičích všeho druhu a v elektronických, datových, informačních a telekomunikačních sítích všeho druhu a na nosičích dat všeho druhu, související software a hardware, nosiče dat všeho druhu, zejména diskety, CD romy, magnetické disky apod., elektronické sítě, multimediální aplikace, multimediální informační katalogy, elektronické časopisy, periodika a knihy v elektronické podobě; (16) periodické a neperiodické publikace, knihy, časopisy, brožury, fotografie, informační produkty v papírové formě, data a databáze obecně na papírových nosičích; (35) poradenské, konzultační a marketingové služby, poskytování informací a jiných informačních produktů obchodního charakteru, informačních produktů reklamního charakteru, multimediálních informací reklamního charakteru; (37) instalace a opravy elektronických zařízení a hardware; (38) šíření elektronických časopisů, elektronických periodik a knih v elektronické podobě prostřednictvím počítačové sítě, pomocí satelitů apod.; (41) tvorba elektronických časopisů, periodik a knih; (42) tvorba multimediálních aplikací, tvorba informačních databází, poskytování informací a jiných informačních produktů v oblasti výpočetní techniky a tiskárenských výrobků.
- (511) 9, 16, 35, 37, 38, 41, 42  
(210) O-155332

(111) **237412**  
(220) 31.05.2000  
(151) 22.10.2001  
(540)

### KLOMAG

- (730) **KLOFÁČ, spol. s r.o.**, Dolní 680, Brtnice, 58832, CZ  
(740) INPROCHES Patentová a známková kancelář, Mgr. Alžběta Jurtíková, Mezírka 1, Brno, 60200
- (510) (1) hnojiva.  
(511) 1  
(210) O-155903

(111) **238003**  
(220) 30.11.2000  
(151) 22.10.2001  
(540)

### PRONTO

- (730) **S.C.JOHNSON & SON, INC., Společnost zřízena podle zákonů státu Wisconsin**, 1525 Howe Street, Racine, WI, US  
(740) Větečka Zelený Švorčík a partneři, advokátní a patentová kancelář, JUDr. Pavel Zelený, advokát, Háľkova 1406/2, Praha 2, Nové Město, 12000
- (510) (16) papírové utěrky pro domácí úklid neimpregnované chemikáliemi nebo sloučeninami; (21) mopy, látky impregnované chemikáliemi nebo sloučeninami určené pro jedno použití.
- (511) 16, 21  
(210) O-161716

(111) **238331**  
(220) 11.07.2000  
(151) 23.11.2001  
(540)



- (730) **FEMONT VITZ, s.r.o.**, Chvalovická 1072, Pečky, 28911, CZ  
(740) Ing. Václav Kratochvíl, patentový zástupce, Táborská 758/33, Mladá Boleslav, 29301
- (510) (11) filtry jako části zařízení pro průmysl nebo domácnost, klimatizační filtry, grily, chladicí přístroje a zařízení, ionizátory na čištění vzduchu, klimatizační zařízení, klimatizační zařízení pro vozidla, solární kolektory, krby, kuchyňské odsávací zařízení, teplovzdušné lázně, digestoře, ohříváče vzduchu, přístroje na chlazení vzduchu, zařízení pro sauny, stroje a přístroje na čištění vzduchu, sušičky vzduchu, teplovzdušná zařízení, ventilátory, větrací zařízení, vytápěcí a vyhřívací zařízení, zařízení na filtraci a osvěžení vzduchu, zařízení na odvádění kouře a par, zařízení na odvádění zplodin při svařování; (37) instalace a opravy chladicích a klimatizačních zařízení, klempířství a instalatérství, montáž kuchyňských zařízení, instalace a opravy zavlažovacích zařízení; (42) inženýrské práce, odborné poradenství a konzultace, zejména pro vnitřní prostředí, projektová činnost, vývoj a výzkum nových výrobků.
- (511) 11, 37, 42  
(210) O-157260

(111) **238637**  
(220) 03.11.2000  
(151) 23.11.2001  
(540)

### OFF! MAX

- (730) **S.C.JOHNSON & SON, INC.**, 1525 Howe Street, Racine, WI, US  
(740) Větečka Zelený Švorčík a partneři, advokátní a patentová kancelář, JUDr. Pavel Zelený, advokát, Háľkova 1406/2, Praha 2, Nové Město, 12000
- (510) (5) insekticidy, repelenty proti hmyzu.

(511) 5  
(210) O-160702

(111) **239131**  
(220) 02.06.2000  
(151) 19.12.2001  
(540)



(730) **HP Hewlett Packard Group LLC**, 11445 Compaq Center Drive West, Houston, TX, US  
(510) (9) tonerové cartridge, inkoustové cartridge.  
(511) 9  
(210) O-156020

(111) **239132**  
(220) 02.06.2000  
(151) 19.12.2001  
(540)



(730) **HP Hewlett Packard Group LLC**, 11445 Compaq Center Drive West, Houston, TX, US  
(510) (9) inkoustové cartridge; (16) oběžníky, periodika, letáky, knihy, katalogy, výtahy článků, přehledy údajů, informace o používání výrobků a systémů, technická oznámení, příručky a používání, obsluha a servisu výrobků a systémů, papíry, pera, tiskací hlavy, plastické transparentní filmy.  
(511) 9, 16  
(210) O-156021

(111) **239147**  
(220) 20.06.2000  
(151) 19.12.2001  
(540)

### T-MapServer

(730) **T-MAPY spol. s r.o.**, Špitálská 150, Hradec Králové, 50003, CZ  
(740) Loskotová & partneři, patentová a známková kancelář, Ing. Gabriela Loskotová, K Závětínám 727, Praha 5, 15500  
(510) (9) počítačové programy; (41) školení v oblasti geografických informačních systémů; (42) odborné konzultace, poradenství, studie, recenze v oblasti geografických informačních systémů, poskytování služeb v oblasti tvorby a vývoje geografických informačních systémů, poskytování služeb v oblasti tvorby, zpracování a správy dat, návrhy a projektování v oblasti geografických informačních systémů, vývoj softwarových produktů.  
(511) 9, 41, 42  
(210) O-156598

(111) **239148**  
(220) 20.06.2000  
(151) 19.12.2001  
(540)

### T-MapViewer

(730) **T-MAPY spol. s r.o.**, Špitálská 150, Hradec Králové, 50003, CZ  
(740) Loskotová & partneři, patentová a známková kancelář, Ing. Gabriela Loskotová, K Závětínám 727, Praha 5, 15500  
(510) (9) počítačové programy; (41) školení v oblasti geografických informačních systémů; (42) odborné konzultace, poradenství, studie, recenze v oblasti geografických informačních systémů, poskytování služeb v oblasti tvorby a vývoje geografických informačních systémů, poskytování služeb v oblasti tvorby, zpracování a správy dat, návrhy a projektování v oblasti geografických informačních systémů, vývoj softwarových produktů.  
(511) 9, 41, 42  
(210) O-156599

(111) **239149**  
(220) 20.06.2000  
(151) 19.12.2001  
(540)

### T-WIST

(730) **T-MAPY spol. s r.o.**, Špitálská 150, Hradec Králové, 50003, CZ  
(740) Loskotová & partneři, patentová a známková kancelář, Ing. Gabriela Loskotová, K Závětínám 727, Praha 5, 15500  
(510) (9) počítačové programy; (41) školení v oblasti geografických informačních systémů; (42) odborné konzultace, poradenství, studie, recenze v oblasti geografických informačních systémů, poskytování služeb v oblasti tvorby a vývoje geografických informačních systémů, poskytování služeb v oblasti tvorby, zpracování a správy dat, návrhy a projektování v oblasti geografických informačních systémů, vývoj softwarových produktů.  
(511) 9, 41, 42  
(210) O-156600

(111) **239641**  
(220) 19.12.2000  
(151) 19.12.2001  
(540)

### OVOFIT

(730) **POLABSKÉ MLÉKÁRNÝ a.s.**, Dr. Kryšpína 510, Poděbrady, 29016, CZ  
(740) Rott, Růžička & Guttman a spol., Vyskočilova 1566, Praha 4, Michle, 14000  
(510) (29) mléčné výrobky.  
(511) 29  
(210) O-162532

(111) **240928**  
(220) 03.08.2000  
(151) 21.02.2002  
(540)



(730) **Selermachen Media GmbH**, Infanteriestrasse 11a, München, 80797, DE  
(740) Čermák a spol., JUDr. Karel Čermák jr. Ph.D., LL.M., Elišky Peškové 735/15, Praha 5, 15000  
(510) (9) nosiče dat pro nahrávání, přenos a reprodukci zvuku a obrazu, včetně nahraných nebo nenahraných nosičů CD-ROM, zařízení na zpracování dat a uložený software pro komunikační systémy a systémy zpracování dat všeho druhu; (16) tiskoviny všeho druhu, zejména noviny, časopisy, knihy a příručky; (38) on-line a informační služby, zejména poskytování, shromažďování a přenos zpráv a informací všeho druhu ve zvukové nebo



obrazové formě, poskytování informací prostřednictvím sítě Internet, vysílání rozhlasových a televizních pořadů, shromažďování a poskytování dat, zpráv a informací obecného charakteru; (41) rozhlasová a televizní zábava, výroba rozhlasových, filmových a televizních pořadů, vydávání novin, časopisů, knih, cestovních průvodců a tiskovin všeho druhu; (42) správa počítačové databáze

(511) 9, 16, 38, 41, 42  
(210) O-157977

(111) **241047**  
(220) 28.11.2000  
(151) 21.02.2002  
(540)

### RAID MAX

(730) **S.C.JOHNSON & SON, INC.**, 1525 Howe Street, Racine, WI, US  
(740) Všeetka Zelený Švorčík a partneři, advokátní a patentová kancelář, JUDr. Pavel Zelený, advokát, Hálkova 1406/2, Praha 2, Nové Město, 12000  
(510) (5) prostředky k ničení plevelu a k hubení škůdců, insekticidy, přípravky proti molům, repelenty proti hmyzu, fungicidy, přípravky na hlodavce.  
(511) 5  
(210) O-161570

(111) **242108**  
(220) 05.02.2001  
(151) 22.03.2002  
(540)

### caggiati

(730) **MATTHEWS INTERNATIONAL S.p.A.**, Viale Martiri della Libertá 71, I-43052 Colorno (Parma), IT  
(740) ZIVKO MIJATOVIĆ & PARTNERS s.r.o., Jugoslávských partyzánů 639/26, Praha 6, 16000  
(510) (6) bronz, umělecká díla z bronzu, vázy a poháry z bronzu, sochy, sošky a busty z bronzu, bronz na náhroby, číslice a písmena z bronzu, pomníky z bronzu, pomníky náhrobové z bronzu, doplňky k pomníkům z bronzu, zhasínátka na svíčky z bronzu; (11) svítilny, lucerny i z bronzu; (14) slitiny z drahých kovů, drahé kovy jako surovina nebo polotovary, vázy z drahých kovů, poháry z drahých kovů, sochy, sošky a busty z drahých kovů, umělecká díla z drahých kovů, urny z drahých kovů, zhasínátka na svíčky z drahých kovů, doplňky k pomníkům z drahých kovů, svítilny a lucerny z drahých kovů, číslice a písmena z drahých kovů.  
(511) 6, 11, 14  
(210) O-164040

(111) **242164**  
(220) 19.03.2001  
(151) 22.03.2002  
(540)

MAM

MA Management, a.s.

Central European Investment Consultancy

(591) Barevná  
(730) **MA Management, a.s.**, V Jirchářích 1285/12, Praha 1, 11000, CZ  
(510) (35) služby a poradenství v obchodní činnosti, podnikové poradenství a obchodní management.  
(511) 35  
(210) O-165434

(111) **242939**  
(220) 25.10.2000  
(151) 23.04.2002  
(540)



(591) Barevná  
(730) **Vysoká škola báňská - Technická univerzita Ostrava**, 17. listopadu 15, Ostrava - Poruba, 70833, CZ  
(510) (16) veškeré druhy tiskovin, zejména skripta a sborníky; (41) výchova a vzdělávání, ediční činnost, vydavatelství a nakladatelství; (42) výzkum a vývoj v oblasti přírodních a technických věd, technické testování a analýzy.  
(511) 16, 41, 42  
(210) O-160403

(111) **243373**  
(220) 17.04.2001  
(151) 23.04.2002  
(540)

### FeWo

(730) **Hart Karel**, Na Vyhliďce 1249/27, Karlovy Vary, 36001, CZ  
(510) (35) reklamní a inzertní činnost, marketing, obstaravatelská a zprostředkovatelská činnost; (39) organizování cest, sdělování informací ohledně cest; (42) restaurace, ubytovací služby.  
(511) 35, 39, 42  
(210) O-166524

(111) **243493**  
(220) 15.05.2001  
(151) 23.04.2002  
(540)



(730) **KURZ, spol. s r.o.**, Štáhlavy 598, Štáhlavy, 33203, CZ  
(510) (35) marketing, služby propagační, inzertní a reklamní v oblasti realit, pronájmu i správy bytového a nebytového fondu prostřednictvím telefonní, datové nebo informační sítě, vedení účetnictví, obchodní, kancelářské a administrativní služby, informační počítačová databáze (zpracování a systemizace informací), zprostředkovatelská činnost v oblasti obchodu; (36) služby realitní kanceláře a realitních makléřů, obchody a správa pozemků, bytového i nebytového fondu, pronájem nemovitostí a služeb s tím souvisejících, zprostředkování služeb souvisejících s odhadem cen a s poskytováním úvěrů, zprostředkování pojištění nebytových prostor, bytů a nemovitostí, investorská činnost, sledování ekonomiky spravovaných a pronajatých objektů; (42) ubytovací služby, programy na zakázku v oblasti nemovitostí, zprostředkovatelské služby v oblasti právních norem, odborné, technické a konzultační služby ve všech uvedených oblastech.  
(511) 35, 36, 42  
(210) O-167303

(111) **248981**  
(220) 14.07.2000  
(151) 25.11.2002  
(540)



(730) **MOKATE Czech s.r.o.**, Počernická 96, Praha 10, 10800, CZ  
(740) Silesia Patent, s.r.o., Soukromá 261, Václavovice, 73934  
(510) (30) káva.  
(511) 30  
(210) O-157366

(111) **252121**  
(220) 12.09.2000  
(151) 06.03.2003  
(540)

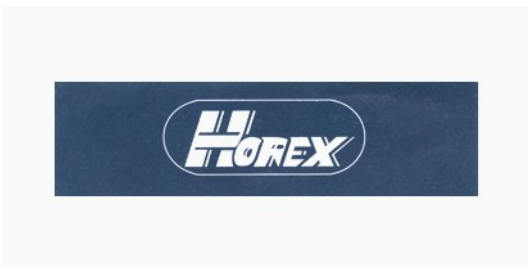

(591) Barevná  
(730) **Petr Horák**, Filipova 7, Brno, 63500, CZ  
(740) Mgr. Martina Dvořáková, Mendlovo nám. 1a, Brno, 60300  
(510) (5) zdravotnické potřeby zařazené ve tř. 5; (9) ochranné pracovní pomůcky.  
(511) 5, 9  
(210) O-158993

(111) **258692**  
(220) 10.05.2000  
(151) 27.11.2003  
(540)

**Yachting.cz**

(591) Barevná  
(730) **Túró Tomáš Ing., Ph.D.**, Valtická 4112/8, Brno, 62800, CZ  
(510) (35) propagační, reklamní a informační činnost v oboru jachtingu se zaměřením zejména na internet; (41) rozvoj a podpora výchovy a vzdělávání u sportovních aktivit v oboru jachtingu.  
(511) 35, 41  
(210) O-155237

(111) **313585**  
(220) 29.03.2010  
(151) 04.08.2010  
(540)



(730) **Frost David Bc.**, Masarykova 73/74, Rudná, 25219, CZ  
(740) GATODE s. r. o., Ing. Mgr. Denisa Dudová, Vršovická 478/51, Praha 10, Vršovice, 10100  
(510) (16) adresové štítky do adresovacích strojů, balicí papír, brožury, bublinové obaly (z umělých hmot), celofán (celulózové fólie) na balení, časopisy - komiksy, časopisy (periodika), etiketovací přístroje ruční, fólie viskózové na balení, fólie z regenerované celulózy (celofán) na balení, fólie z umělých hmot na balení, kopírovací zařízení (cyklostyly), publikace, razítka pro adresy, rejstříky (seznamy), řezačky na papír (kancelářské potřeby), štítky pro adresy, výrobky papírenské; (35) administrativní zpracování nákupních objednávek, aktualizování reklamních materiálů, fotokopírování, marketingové studie, obchodní nebo podnikatelský průzkum, obchodní reklama pro třetí osoby, pořádání veletrhů pro obchodní a reklamní účely, prezentace výrobků v komunikačních médiích pro účely maloobchodu, pronájem fotokopírovacích strojů, pronájem kancelářských strojů a zařízení, pronájem reklamní doby v komunikačních médiích, pronájem reklamních materiálů, pronájem reklamních ploch, průzkum trhu, průzkum veřejného mínění, předvádění (služby modelek) pro reklamní účely a podporu prodeje, předvádění zboží, překlad informací do počítačových databází, přepisování, příprava inzertních sloupků, psaní reklamních textů, reklama, reklama (propagace), reklama on-line v počítačové síti, reklamní agentury, vydávání, zveřejňování, oznámení, vyhlášení, publikování reklamních textů, rozhlasová reklama, rozšiřování reklamních materiálů zákazníkům (letáky, prospekty, tisky, vzorky), rozšiřování reklamních nebo inzertních materiálů, rozšiřování vzorků (zboží), služby v oblasti grafické úpravy pro reklamní účely, služby - subdavatelské služby (obchodní pomoc), televizní reklama, prezentace výrobků v komunikačních médiích pro účely maloobchodu, venkovní reklama, vydávání reklamních nebo náborových, propagačních a inzertních textů, vyhledávání sponzorů, vylepování plakátů, organizování výstav komerčních a reklamních, distribuce vzorků zboží, zaslání reklamních materiálů zákazníkům; (39) balení zboží, doručování balíků, dodávka zboží poštou, dopravní, doručovací služby, doručování novin a časopisů, doručování zboží, dovoz, doprava, frankování pošty, kurýrní služby (dokumenty nebo zboží), kurýrní služby, nakládání, resp. vykládání, nošení, skládání nákladu, skladování, skladování elektronicky uložených dat nebo dokumentů, skladování zboží, spedice, ukládání (fyzické) elektronicky uložených dat nebo dokumentů, uskladňování.

(511) 16, 35, 39  
(210) O-475483

(111) **314452**  
(220) 23.04.2010  
(151) 22.09.2010  
(540)

**SYSTEMCRETE**

(730) **Českomoravský beton, a.s.**, Beroun-Město 660, Beroun, 26601, CZ  
(510) (16) papír, lepenka a výrobky z těchto materiálů, které nejsou zařazeny do jiných tříd, nosiče informací v rozsahu třídy 16, například tiskoviny všeho druhu; (19) stavební materiály nekovové, včetně, neohebné trubky nekovové pro stavebnictví, asfalt, směla, přenosné konstrukce nekovové, nekovové pomníky, stavební materiál včetně betonu, betonových směsí, betonových prefabrikátů, samonivelačních litéch směsí a potěrů jak na bázi cementu, tak i síranu vápenatého, cementové zdící malty a omítky, průmyslové podlahy; (35) propagační činnost, reklama, pomoc při řízení obchodní činnosti, obchodní administrativa, kancelářské práce, zprostředkovatelská činnost v oblasti obchodu s výrobky ve třídě 19, poskytování pomoci při provozu obchodu, podnikové a ekonomické poradenství a obchodní management; (37) stavebnictví, opravy, instalační

služby, pronájem zařízení spojených s technologií betonu, maltových směsí a pokládky samonivelačních podlahových směsí a potěrů, poradenská a konzultační činnost ve stavebnictví, pokládka výše uvedených výrobků ve třídě 19, zprostředkovatelská činnost v rozsahu služeb ve třídě 37; (39) doprava, balení a skladování zboží, organizování cest, přeprava, doprava, čerpání a skladování výše uvedených výrobků ve třídě 19, zprostředkovatelská činnost v rozsahu služeb ve třídě 39; (42) vědecké a technologické služby a související výzkum a projektování, analytické a výzkumné služby v průmyslu, navrhování a vývoj počítačového hardwaru a softwaru, poradenská a zprostředkovatelská činnost ve stavebnictví v rozsahu služeb třídy 42.

(511) 16, 19, 35, 37, 39, 42  
(210) O-476144

(111) **314464**  
(220) 30.04.2010  
(151) 22.09.2010  
(540)



(730) **Čech z Moravy s.r.o.**, Prušánská 268, Moravský Žižkov, 69101, CZ  
(740) Ing. Vladimír Čmejla, patentový zástupce, Pavlická 160/1, Praha 5, Sobín, 15521  
(510) (16) viněty a etikety; (33) alkoholické nápoje, zejména vína, s výjimkou piv; (35) služby a poradenství v obchodní činnosti s vinnými produkty, propagační a reklamní činnost.  
(511) 16, 33, 35  
(210) O-476318

(111) **314739**  
(220) 20.05.2010  
(151) 06.10.2010  
(540)



(591) Barevná  
(730) **Ústav pro hospodářskou úpravu lesů Brandýs nad Labem**, Nábřeží 1326, Brandýs nad Labem, 25001, CZ  
(510) (16) lesnické mapy, oblastní plány rozvoje lesů; (42) lesnické projekty, technické zprávy, studie o stavu lesa, odborné posudky a vyjádření, vědecké rešerše.  
(511) 16, 42  
(210) O-476813

(111) **314746**  
(220) 24.05.2010  
(151) 06.10.2010  
(540)



(591) Barevná  
(730) **Soukromá základní škola, spol. s r.o.**, Pasteurova 1285/7, Ostrava, Vítkovice, 70300, CZ  
(740) Ing. Pavel Nádvorník s.r.o., Klínová 620/1, Ostrava, Hulváky, 70900  
(510) (9) audiovizuální zařízení pro výuku, interaktivní tabule, magnetické, kompaktní, optické, nahané i nenahané disky a pásky a ostatní nosiče zařazené ve tř. 9, elektronická pera, hologramy, karty s pamětí nebo mikroprocesorem, magnetická média, nosiče dat obsahující publikace v elektronické podobě, počítačové programy a software (zejména pro vzdělávání), televizní a počítačové hry, audiovizuální a hudební díla na nosičích dat; (35) reklamní agentura, propagační činnost, pomoc při řízení obchodní činnosti, obchodní administrativa, kancelářské práce, propagační publikace - rozšiřování, obchodní informace, inzercie reklamní, reklamní texty (vydávání), reklama on-line, aktualizace reklamních materiálů, výstavy - organizování výstav na pomoc obchodu a výstav reklamních; (41) výchova, vyučování, vzdělávání, zábava, sportovní a kulturní aktivity, služby týkající se výchovy a vzdělávání osob ve všech formách, služby, jejichž hlavním cílem jsou vzdělávací účely, zábavy, rozptýlení nebo rekreace osob, zprostředkování výuky v oboru cizích jazyků, výuka jazyků v jazykové škole a pořádání krátkodobých i dlouhodobých jazykových kurzů a výuka jazyků v nich dle metodik a učebnic z Velké Británie, překlady a tlumočení, instruktážní služby v rámci této třídy, výchovně-zábavné klubové služby, organizování plesů, plánování a organizování večírků a oslav, vydávání knih, elektronické publikování (DTP), poskytování on-line elektronických publikací (bez možnosti stažení), vydávání elektronických knih a časopisů on-line, posunková řeč (tlumočení), informace o výchově a vzdělávání, karaoke, náboženská výchova.  
(511) 9, 35, 41  
(210) O-476908

(111) **314891**  
(220) 27.05.2010  
(151) 20.10.2010  
(540)



(591) Barevná  
(730) **PVC OKNA s.r.o.**, Nová Ves 139, Frýdlant nad Ostravicí, 73911, CZ  
(510) (6) dveře (kovové), okna (kovová), kovové zástěny (proti hmyzu), rolety vnější (kovové), vnější žaluzie (kovové), dveřní kování (kovové), dveřní zarážky, kliky dveřní (kovové), panty dveřní, panty, závěsy (kovové), zámky (kovové) s výjimkou elektrických, výplně dveřní (kovové), okna (kování na -); (7) elektrická zařízení k ovládání záclon nebo rolet; (19) okna nekovová, okna (rámy na-) (nekovové), okna (sklo na -) (kromě skel pro automobily), rolety (venkovní) kromě kovových textilních, sítě proti hmyzu venkovní, dveře (nekovové), dveře (výplně pro -) (nekovové), žaluzie (nekovové), sklo izolační (pro stavby), sklo okenní (kromě skel pro automobily); (37) instalace dveří a oken.

(511) 6, 7, 19, 37  
(210) O-476976

(111) **314912**  
(220) 14.06.2010  
(151) 20.10.2010  
(540)

### Škoda Popolar

(730) ŠKODA AUTO a.s., tř. Václava Klementa 869, Mladá Boleslav, Mladá Boleslav II, 29301, CZ  
(510) (12) automobily a jejich části, vše ve tř. 12.  
(511) 12  
(210) O-477400

(111) **314915**  
(220) 14.06.2010  
(151) 20.10.2010  
(540)

### Citigo

(730) ŠKODA AUTO a.s., tř. Václava Klementa 869, Mladá Boleslav, Mladá Boleslav II, 29301, CZ  
(510) (12) automobily a jejich části, vše ve tř. 12.  
(511) 12  
(210) O-477403

(111) **315028**  
(220) 26.05.2010  
(151) 26.10.2010  
(540)



(591) Barevná  
(730) Šubrová Taťana MUDr., Libínská 2934/10, Praha 5, Smíchov, 15000, CZ  
(510) (35) reklama, propagace, inzerce a poskytování informací všemi druhy médií, marketing; (36) směnářská činnost a finanční služby, realitní činnost, správa nemovitostí; (39) provozování cestovní kanceláře, zajištění a zprostředkování dopravy a léčebných pobytů, služby spojené s přepravou, průvodcovská činnost, pronájem garáží; (41) provozování zařízení sloužících k zábavě, vzdělávání, sportu a rekondici, poskytování výchovně-zábavních, školicích, pracovních a klubových služeb (klubová činnost), pořádání recepcí a cateringových akcí; (43) zprostředkování ubytovacích a stravovacích služeb v rámci činnosti cestovní kanceláře; (44) činnost lázeňského domu jako poskytování komplexní lázeňské péče (preventivní, rehabilitační, kurativní), zajištění léčebných pobytů, poskytování péče kosmetické, hygienické, regenerační a rekondiční, služby salónu krásy jako masáže, solaria, kadeřnictví, manikura, pedikura apod.  
(511) 35, 36, 39, 41, 43, 44  
(210) O-476950

(111) **315062**  
(220) 17.06.2010  
(151) 26.10.2010  
(540)



(591) Barevná  
(730) Korotkin Vitalii, Gutova 3317/13, Praha 10, Strašnice, 10000, CZ  
(510) (35) pomoc při řízení obchodní činnosti, obchodní administrativa; (37) stavebnictví, opravy, instalační služby; (39) doprava, balení a skladování zboží, organizování cest.  
(511) 35, 37, 39  
(210) O-477512

(111) **315101**  
(220) 26.05.2010  
(151) 03.11.2010  
(540)

### MANCURA

(730) VIÑA MORANDE S.A., Rosario Norte N° 615, Piso 21°, Oficina 2101, Las Condes, Santiago, CL  
(740) PATENTSERVIS Praha a.s., Na Podkovce 281/10, Praha 4, Podolí, 14700  
(510) (33) vína.  
(511) 33  
(210) O-476943

(111) **315264**  
(220) 16.06.2010  
(151) 10.11.2010  
(540)

### SAITECH

(730) SAITECH s.r.o., Havlíčkova 125, Terezín, 41155, CZ  
(510) (9) mechanismy pro turnikety, dálkové ovládání průmyslových procesů (elektrické zařízení pro -), měřicí přístroje, počítadla, počítací strojky, monitorovací přístroje elektrické, zařízení ke zpracování dat, sledovací přístroje, otvírače dveří (elektrické -), zámky (elektrické -), čas (přístroje na zaznamenávání -), turnikety (automatické-), identifikační karty (magnetické-), klávesnice počítačové, čárový kód (čtečky-), operační systémy (nahrané programy-), optické snímače znaků, čtecí zařízení (zpracování dat), elektronické oznamovací tabule, hodiny píchací, monitory, identifikační náramky (kódované), magnetické; (37) elektrické spotřebiče (instalování a opravy-), informace o opravách, počítačové vybavení (montáž, údržba a opravy-), opravy bezpečnostních zámek; (42) počítačové programování, software (tvorba -), aktualizace počítačových programů, počítačový hardware (poradenské služby v oblasti -), obnova počítačových dat (regenerace), počítačové systémové analýzy, počítačové systémy (tvorba -), počítačové programy (instalace-), převod (konverze) dat a počítačových programů (ne fyzický), konzultace (v oblasti počítačového softwaru).  
(511) 9, 37, 42  
(210) O-477466

(111) **315268**  
(220) 18.06.2010  
(151) 10.11.2010  
(540)

### Škoda Go

(730) ŠKODA AUTO a.s., tř. Václava Klementa 869, Mladá Boleslav, Mladá Boleslav II, 29301, CZ  
(510) (12) automobily a jejich části, vše ve třídě 12.  
(511) 12  
(210) O-477525

(111) **315370**  
(220) 01.06.2010  
(151) 16.11.2010  
(540)



(730) **Hronec Ivan PhDr.**, Haburská 89/35, Bratislava, SK  
(740) Ing. Dobroslav Musil, patentová kancelář, Zábřdovická 11, Brno, 61500  
(510) (9) kinematografické filmy, magnetické pásky, magnetické pásky se zvukovým záznamem nebo videozáznamem, videokazety, videopásky, digitální obrazově-zvukové nosiče; (35) reklama, rozhlasová reklama, televizní reklama; (38) rozhlasové vysílání, televizní vysílání, vysílání kabelové televize; (41) filmová tvorba, tvorba videofilmů a videozáznamů, filmová studia, nahrávání videopásků, služby nahrávacích studií, střihání filmů a videopásků, výroba rozhlasových a televizních programů, opatřování titulky, dabing, televizní zábava, rozhlasová zábava, provozování kinosálů, pronájem filmů, pronájem videopásků, pronájem digitálních obrazově-zvukových nosičů, pronájem filmových promítaček a jejich příslušenství, půjčování filmů, půjčování videopásků, půjčování digitálních obrazově-zvukových nosičů, distribuce filmů a videozáznamů, promítání filmů, promítání videoprojekcí.  
(511) 9, 35, 38, 41  
(210) O-477092

(111) **315371**  
(220) 01.06.2010  
(151) 16.11.2010  
(540)



(730) **Hronec Ivan PhDr.**, Haburská 89/35, Bratislava, SK  
(740) Ing. Dobroslav Musil, patentová kancelář, Zábřdovická 11, Brno, 61500  
(510) (9) kinematografické filmy, magnetické pásky, magnetické pásky se zvukovým záznamem nebo videozáznamem, videokazety, videopásky, digitální obrazově-zvukové nosiče; (35) reklama, rozhlasová reklama, televizní reklama; (38) rozhlasové vysílání, televizní vysílání, vysílání kabelové televize; (41) filmová tvorba, tvorba videofilmů a videozáznamů, filmová studia, nahrávání videopásků, služby nahrávacích studií, střihání filmů a videopásků, výroba rozhlasových a televizních programů, opatřování titulky, dabing, televizní zábava, rozhlasová zábava, provozování kinosálů, pronájem filmů, pronájem videopásků, pronájem digitálních obrazově-zvukových nosičů, pronájem filmových promítaček a jejich příslušenství, půjčování filmů, půjčování videopásků, půjčování digitálních obrazově-zvukových nosičů, distribuce filmů a videozáznamů, promítání filmů, promítání videoprojekcí.  
(511) 9, 35, 38, 41  
(210) O-477093

(111) **315372**  
(220) 01.06.2010  
(151) 16.11.2010  
(540)



(730) **Hronec Ivan PhDr.**, Haburská 89/35, Bratislava, SK  
(740) Ing. Dobroslav Musil, patentová kancelář, Zábřdovická 11, Brno, 61500  
(510) (9) kinematografické filmy, magnetické pásky, magnetické pásky se zvukovým záznamem nebo videozáznamem, videokazety, videopásky, digitální obrazově-zvukové nosiče; (35) reklama, rozhlasová reklama, televizní reklama; (38) rozhlasové vysílání, televizní vysílání, vysílání kabelové televize; (41) filmová tvorba, tvorba videofilmů a videozáznamů, filmová studia, nahrávání videopásků, služby nahrávacích studií, střihání filmů a videopásků, výroba rozhlasových a televizních programů, opatřování titulky, dabing, televizní zábava, rozhlasová zábava, provozování kinosálů, pronájem filmů, pronájem videopásků, pronájem digitálních obrazově-zvukových nosičů, pronájem filmových promítaček a jejich příslušenství, půjčování filmů, půjčování videopásků, půjčování digitálních obrazově-zvukových nosičů, distribuce filmů a videozáznamů, promítání filmů, promítání videoprojekcí.  
(511) 9, 35, 38, 41  
(210) O-477094

(111) **315373**  
(220) 01.06.2010  
(151) 16.11.2010  
(540)



(730) **Hronec Ivan PhDr.**, Haburská 89/35, Bratislava, SK  
(740) Ing. Dobroslav Musil, patentová kancelář, Zábřdovická 11, Brno, 61500  
(510) (9) kinematografické filmy, magnetické pásky, magnetické pásky se zvukovým záznamem nebo videozáznamem, videokazety, videopásky, digitální obrazově-zvukové nosiče; (35) reklama, rozhlasová reklama, televizní reklama; (38) rozhlasové vysílání, televizní vysílání, vysílání kabelové televize; (41) filmová tvorba, tvorba videofilmů a videozáznamů, filmová studia, nahrávání videopásků, služby nahrávacích studií, střihání filmů a videopásků, výroba rozhlasových a televizních programů, opatřování titulky, dabing, televizní zábava, rozhlasová zábava, provozování kinosálů, pronájem filmů, pronájem videopásků, pronájem digitálních obrazově-zvukových nosičů, pronájem filmových promítaček a jejich příslušenství, půjčování filmů, půjčování videopásků, půjčování digitálních obrazově-zvukových nosičů, distribuce filmů a videozáznamů, promítání filmů, promítání videoprojekcí.  
(511) 9, 35, 38, 41  
(210) O-477095

(111) **315395**  
(220) 25.06.2010  
(151) 16.11.2010

(540) **TVAROHÁČEK ZDRAVÁ HRAVÁ  
SVAČINKA**

(730) **Polabské mlékárny a.s.**, Dr. Kryšpína 510, Poděbrady, 29016, CZ  
(740) Rott, Růžička & Guttman a spol., Vyskočilova 1566, Praha 4, Michle,  
14000  
(510) (29) mléčné výrobky; (35) inzerce a reklama prostřednictvím tisku,  
rozhlasového a televizního vysílání, public relation, obchodní služby v  
rámci této třídy a s uvedenými výrobky ve třídě 29.  
(511) 29, 35  
(210) O-477734

(111) **315398**  
(220) 25.06.2010  
(151) 16.11.2010  
(540)



(591) Barevná  
(730) **Polabské mlékárny a.s.**, Dr. Kryšpína 510, Poděbrady, 29016, CZ  
(740) Rott, Růžička & Guttman a spol., Vyskočilova 1566, Praha 4, Michle,  
14000  
(510) (29) mléčné výrobky.  
(511) 29  
(210) O-477737

(111) **315396**  
(220) 25.06.2010  
(151) 16.11.2010  
(540)



(730) **Polabské mlékárny a.s.**, Dr. Kryšpína 510, Poděbrady, 29016, CZ  
(740) Rott, Růžička & Guttman a spol., Vyskočilova 1566, Praha 4, Michle,  
14000  
(510) (29) mléčné výrobky.  
(511) 29  
(210) O-477735

(111) **315399**  
(220) 25.06.2010  
(151) 16.11.2010  
(540)



(111) **315397**  
(220) 25.06.2010  
(151) 16.11.2010  
(540)



(591) Barevná  
(730) **Polabské mlékárny, a.s.**, Dr. Kryšpína 510, Poděbrady, 29016, CZ  
(740) Rott, Růžička & Guttman a spol., Vyskočilova 1566, Praha 4, Michle,  
14000  
(510) (29) mléčné výrobky.  
(511) 29  
(210) O-477738

(591) Barevná  
(730) **Polabské mlékárny a.s.**, Dr. Kryšpína 510, Poděbrady, 29016, CZ  
(740) Rott, Růžička & Guttman a spol., Vyskočilova 1566, Praha 4, Michle,  
14000  
(510) (29) mléčné výrobky.  
(511) 29  
(210) O-477736

(111) **315475**  
(220) 09.06.2010  
(151) 24.11.2010  
(540)



(730) **Evropská konsolidační, a.s.**, Příkop 838/6, Brno, Zábřovice, 60200, CZ  
(740) Jiří Vaniček, Sadová 80, Sadová, 50315  
(510) (35) propagační činnost, reklama, pomoc při řízení obchodní činnosti,  
obchodní administrativy, kancelářské práce; (36) pojištění, služby finanční,  
služby peněžní, služby nemovitostní; (41) výchova, vzdělávání, zábava,  
sportovní a kulturní aktivity.  
(511) 35, 36, 41  
(210) O-477304

(111) **315486**  
(220) 01.07.2010  
(151) 24.11.2010  
(540)

### PAROLI

(730) **BASF Agro B.V., Arnhem (NL), Zweigniederlassung Freienbach,**  
Huobstrasse 3, 8808 Pfäffikon, CH  
(740) Všetěčka Zelený Švorčík a partneři, advokátní a patentová kancelář, JUDr.  
Otakar Švorčík, advokát, Hálkova 1406/2, Praha 2, Nové Město, 12000  
(510) (5) fungicidy.  
(511) 5  
(210) O-477874

(111) **315557**  
(220) 23.06.2010  
(151) 01.12.2010  
(540)



(111) **315490**  
(220) 07.07.2010  
(151) 24.11.2010  
(540)

### CEROVAL

(730) **BASF Agro B.V., Arnhem (NL), Zweigniederlassung Freienbach,**  
Huobstrasse 3, 8808 Pfäffikon, CH  
(740) Společná advokátní kancelář Všetěčka Zelený Švorčík Kalenský a  
partneři, JUDr. Petr Kalenský, Hálkova 2, Praha 2, 12000  
(510) (1) chemické látky používané v zemědělství, zahradnictví a lesnictví,  
zvláště přípravky posilující růst rostlin, přípravky regulující růst rostlin,  
přípravky pro ošetření semen, povrchově aktivní látky, přírodní nebo umělé  
chemikálie, používané jako sexuální návnady pro zmatení hmyzu; (5)  
přípravky pro ničení a hubení škůdců, fungicidy, herbicidy, pesticidy.  
(511) 1, 5  
(210) O-477948

(591) Barevná  
(730) **Deml Martin Ing.,** Moldavská 1363/13, Praha 10, 10000, CZ  
(740) Advokátní kancelář Mgr. Petr Mimochoдек, Mgr. Petr Mimochoдек,  
Nuselská 375/98, Praha 4, 14000

(510) (29) maso, ryby, zvěřina a výrobky z nich, smažené potraviny, jako smažené  
řízky, karbanátky, sekaná, čerstvé, chlazené, mražené, salám, bramborové  
lupínky, bujón, vývar, přípravky na bujóny, čočka konzervovaná, drůbež  
(neživá), dřev (ovocná), džemy, fazole konzervované, hrách konzervovaný,  
hranolky bramborové, humři (neživí), huspeniny, játra, játrová paštika,  
jedlé oleje, jedlé tuky, jelita, tlačěnka, kaviár, klobásy, párky, koblihy  
plněné brambory, koncentráty bujónové, koncentrované vývary, konzervy  
masové, konzervy rybí, konzervy zeleninové, korýši (s výjimkou živých),  
krevety (neživé), krokety, kysané zelí, langusty neživé, lanýže  
konzervované, losos, margarín, marmeláda, maso konzervované, masové  
extrakty, masné výrobky tepelně neopracované, masové šňávy (omáčky),  
měkkýši (neživí), mražené ovoce, mušle (neživé), nakládaná zelenina,  
nasolené potraviny, olivový olej, ovoce konzervované, ovoce zavažené,  
ovoce kandované, ovocně-zeleninové saláty, maso-zeleninové saláty,  
ovocné saláty, zeleninové saláty, rybí plátky, polévky, přípravky pro výrobu  
polévek, potraviny z ryb, ryby solené, ryby ve slaném nálevu, ryby s  
výjimkou živých, řepkový olej jedlý, sardinky, slanečci, sledi, slanina,  
slunečnicový olej jedlý, sušené ovoce, šňávy zeleninové na vaření, šunka,  
tofu, tukové pomazánky na chléb, tuky jedlé, tuňák, ústřice s výjimkou  
živých, uzeniny, vejce, vepřové sádlo, vnitřnosti, droby, dršťky, vřtažky  
masové, zelenina v pikantním nálevu, zvěřina, žampióny konzervované,  
želatina, mražená zelenina, zelenina sušená; (30) popcorn (vločky obilné),  
cukr, cukroví, cukrovinky, čaj, čokoláda, dorty, hořčice, jemné pečivo,  
kakao, kakaové nápoje s výjimkou nápojů na bázi mléka, karamely, káva,  
kečup, keksy, koláče, koření, krekrý, krupice, kuchyňská sůl, kvasnice,  
droždí v tabletách k nelékařským účelům, kypřicí prášek, led přírodní nebo  
umělý, led pro osvěžení, listové těsto, majonéza a majonézové saláty,  
dresinky, makaróny, mandlové těsto, marcipán, marinády (chuťové  
přísady), máslové tukové těsto, látky na zjemnění masa pro domácnost,  
masové paštiky v těstě, masové pirožky zapečené v těstě, med, medovníky,  
perníky, mouka potravinářská a výrobky z mouky, müsli, müsli tyčinky,  
corn flakes, nápoje čokoládové, kakaové, kávové s výjimkou nápojů na bázi  
mléka, přísady do nápojů, nekynutý chléb, nudle, ocet, oplatky, ovesná  
kaše, potraviny na bázi ova, ovesné vločky, ozdoby na dorty jedlé,  
palačinky a pizzy čerstvé, chlazené a mražené, pralinky, přísady do zmrzlin,  
puďinky, rajčatová omáčka, ravioli, rýže a výrobky z rýže, rýžové koláčky,  
suchary, sušenky, biskvity, šerbet, přípravky na ztužení šlehačky, špagety,  
šňávy s výjimkou dresinků, těsta, těstoviny, těstovinové saláty, vlasové  
nudle, vločky, zákusky, záhlivky na ochucení, zmrzlina, zmrzlinové poháry,  
želé ovocné, knedlíky, sojová mouka; (43) restaurace, restaurace  
samoobslužné, restaurace podávající pokrmy přes ulici, příprava lahůdek,  
služby poskytované v restauracích a jiných zařízeních podávající pokrmy a  
nápoje připravené ke konzumaci, jakož i při prodeji pokrmových specialit.

(511) 29, 30, 43  
(210) O-477640

(111) **315525**  
(220) 05.05.2010  
(151) 01.12.2010  
(540)

### COLORCRETE

(730) **Českomoravský beton, a.s.,** Beroun-Město 660, Beroun, 26601, CZ  
(510) (16) papír, lepenka a výrobky z těchto materiálů, které nejsou zařazeny do  
jiných tříd, nosiče informací v rozsahu třídy 16, zejména tiskoviny všeho  
druhu; (19) stavební materiály nekovové, neohébné trubky nekovové pro  
stavebnictví, asfalt, směla, přenosné konstrukce nekovové, nekovové  
pomníky, stavební materiál, včetně betonu, betonových směsí, betonových  
prefabrikátů, samonivelačních litých směsí a potěrů jak na bázi cementu,  
tak i síranu vápenatého, cementové zdící malty a omítky, průmyslové  
podlahy; (35) propagační činnost, reklama, pomoc při řízení obchodní  
činnosti, obchodní administrativa, kancelářské práce, zprostředkovatelská  
činnost v oblasti obchodu s výrobky ve třídě 19, poskytování pomoci při  
provozu obchodu, podnikové a ekonomické poradenství a obchodní  
management; (37) stavebnictví, opravy, instalační služby, pronájem  
zařízení spojených s technologií betonu, maltových směsí a pokládky  
samonivelačních podlahových směsí a potěrů, poradenská a konzultační  
činnost ve stavebnictví, pokládka výše uvedených výrobků ve třídě 19,  
zprostředkovatelská činnost v rozsahu služeb ve třídě 37; (39) doprava,  
balení a skladování zboží, organizování cest, přeprava, doprava, čerpání  
stavebních materiálů uvedených ve třídě 19 s následnou dopravou,  
skladování výše uvedených výrobků ve třídě 19, zprostředkovatelská  
činnost v rozsahu služeb ve třídě 39; (42) vědecké a technologické služby a  
související výzkum a projektování, analytické a výzkumné služby v  
průmyslu, navrhování a vývoj počítačového hardwaru a softwaru,  
poradenská a zprostředkovatelská činnost v rozsahu služeb třídy 42  
(511) 16, 19, 35, 37, 39, 42  
(210) O-476413

(111) **315662**  
(220) 17.05.2010  
(151) 08.12.2010  
(540)

# ADBENTRUST

(730) **ADBENTRUST s.r.o.**, Rybná 682/14, Praha 1 - Staré Město, 11000, CZ  
(510) (35) administrativní zpracování nákupních objednávek, agentury umělecké (obchodní vedení), aktualizování reklamních materiálů, analýzy nákladů, daňové příznání (příprava a vyhotovení), data (vyhledávání -) v počítačových souborech [pro třetí osoby], fakturace, obchodní nebo podnikatelské informace, inzerce poštou, kanceláře dovozní a vývozní, komerční informační kanceláře, komerční správa licencí na výrobky a služby ostatních, kopírování nebo rozmnožování (reprodukce) dokumentů, dokladů apod., marketingové studie, mzdy a výplatní listiny (příprava), nábor zaměstnanců, nákupní ceny, velkoobchodní ceny (analýzy), obchodní reklama (pro třetí osoby), oceňování obchodních podniků, organizování výstav (komerčních nebo reklamních), personální poradenství, překládání informací do počítačových databází, oceňování a odhady v oblasti podnikání, podnikové poradenství a obchodní management, služby poskytované v souvislosti se stěhování podniků, pořádání veletrhů pro obchodní a reklamní účely, posuzování efektivnosti provozu a racionalizace práce, prezentace výrobků v komunikačních médiích pro účely maloobchodu, prognózy hospodářské nebo ekonomické, pronájem kancelářských strojů a zařízení, pronájem reklamní doby v komunikačních médiích, reklamních materiálů, reklamních ploch, obchodní průzkum trhu, průzkum veřejného mínění, obstarávání předplatného pro třetí osoby, předvádění (služby modelek) pro reklamní účely a podporu prodeje, předvádění zboží, přepisování, příprava inzertních sloupků, psaní na stroji, psaní reklamních textů, psychologické testování pro výběr zaměstnanců, reklama (propagace), on-line v počítačové síti, reklamní agentury, pronájem, aktualizování, rozšiřování reklamních materiálů zákazníkům (letáky, prospekty, tisky, vzorky), pronájem reklamních ploch, reklamní texty (psaní, vydávání, zveřejňování, oznámení, vyhlášení, publikování), revize účtů (audit), rozhlasová reklama, rozšiřování vzorků (zboží), sekretářské služby, sestavování statistiky, služby v oblasti grafické úpravy pro reklamní účely, služby v oblasti srovnávání cen, služby, poradenství v obchodní činnosti, komerční informace a rady pro spotřebitele - spotřebitelská poradna, styky s veřejností, subdodavatelské služby (obchodní pomoc), systemizace informací do počítačových databází, televizní reklama, zpracování textů pro účely maloobchodu (prezentace výrobků v komunikačních médiích pro účely maloobchodu), účetnictví, vedení kartoték v počítači, vyhledávání sponzorů, vylepování plakátů, výstřížková služba na zprávy; (36) finanční analýzy, informace, odhady, oceňování (pojišťovnictví, bankovníctví, nemovitosti) a poradenství, finanční řízení a služby, sponzorování, kanceláře realitní, ubytovací (byty, místnosti), kapitálové investice, likvidace podniků (služby -) [finanční záležitosti], zprostředkování a obchodování s nemovitostí, oceňování, odhady, pronájem a správa nemovitostí, oceňování (numismatika), oceňování (starožitnosti), oceňování (umělecká díla), oceňování (známky), oceňování a odhady (daňové), oceňování šperků, odhady (cen oprav) (finanční oceňování), organizování sbírek pohledávky (kanceláře pro inkasování), finanční řízení, organizování sbírek, správa majetku; (41) agentury umělecké módní, praktické cvičení, dálkové studium, digitální zpracování obrazu (služby), elektronické publikování (DTP), filmová tvorba, fotografování, provozování golfových hřišť, informace o možnostech rekreace, zábavy, výchově a vzdělávání, kaligrafické služby, výchovně-zábavní klubové služby, kluby zdraví (služby), vydávání knih, konzultace v oblasti úspor energie, kurzy korespondenční, provozování muzea, obrazové zpravodajství, organizování a vedení konferencí, kongresů, seminářů, symposií, organizování kulturních nebo vzdělávacích výstav, organizování plesů, organizování představení [manažerské služby], organizování soutěží vzdělávacích nebo zábavných, organizování sportovních soutěží, plánování a organizování večírků, poradenství pro volbu povolání, poskytování on-line elektronických publikací [bez možnosti stažení], praktický výcvik, služby pro oddech a rekreace,

reportéřské služby, služby v oblasti grafické úpravy, jiné než pro reklamní účely, studium dálkové, pořádání a řízení školení.

(511) 35, 36, 41  
(210) O-476737

(111) **315684**  
(220) 14.06.2010  
(151) 08.12.2010  
(540)



(730) **Krahlík - MASOZÁVOD Krahlíč, a.s.**, Krahlíč 10, Telč, 58856, CZ  
(740) Patentová a známková kancelář, Ing. Jaromír Prikryl, Včelín 1161, Hulín, 76824  
(510) (29) maso, masné výrobky, ryby, drůbež a zvěřina, masové výtahy, masové konzervy, paštiky, masné pomazánky, salámy, uzeniny, tepelně zpracované masné výrobky, veškeré zabijačkové výrobky, sádlo, slanina, oleje a tuky jedlé; (35) maloobchodní a velkoobchodní prodej a zprostředkovatelské služby v oblasti nákupu a prodeje výrobků uvedených ve třídě 29, elektronický obchod a internetový obchod s výrobky ve třídě 29, reklamní, inzertní a propagační činnost, marketing; (40) řeznictví, zpracovávání masa a masných výrobků.  
(511) 29, 35, 40  
(210) O-477413

(111) **315729**  
(220) 08.07.2010  
(151) 08.12.2010  
(540)



(730) **Milkín a.s.**, Českokobrodská 1174, Praha 9 - Kyje, 19800, CZ  
(740) FISCHER & PARTNER Intellectual Property s.r.o., Ing. Michael Fischer, Na Hrobci 294/5, Praha 2, 12000  
(510) (16) papír voskovaný, výrobky z papíru a kartónu, zejména krabice pro ukládání předmětů, papírové a umělohmotné karty, obaly a kelímky, fotografie, obtisky, tiskoviny, zejména časopisy, brožury a reklamní letáky, papírové známky; (29) mléko, smetana, mléčné výrobky a nápoje, jogurty, maslo, sýry, pomazánky a dezerty s obsahem mléčných výrobků, maso, masné výrobky, paštiky, uzeniny, zvěřina, ryby, výrobky z ryb, paštiky, tukové pomazánky, kaviár, vejce, žampiony konzervované, ovocné saláty, kompoty a džemy, džemy, mražené ovoce, polévky, saláty ovocné a zeleninové, konzervované, sušené nebo vařené potraviny z masa, ryb, drůbeže, zvěřiny nebo mléka, konzervy masové, rybi, zeleninové; (30) zmrzlina, káva, kávové nápoje, kakao, kakaové nápoje, výrobky z kakaa, čokoláda, čokoládové nápoje a výrobky, příchuti kávovinové, kakaové a čokoládové, obilniny připravené pro osobní konzumaci, výrobky z obilnin, listové těsto, těstoviny, muesli, masové pirožky, pražená kukuřice, dorty, pudinky, bonbóny, cukroví, cukrovinky, pudinky, sušenky, sladké pečivo, suchary, koření, omáčky k ochucení.  
(511) 16, 29, 30  
(210) O-477984



(111) **315822**  
(220) 20.07.2010  
(151) 15.12.2010  
(540)

### Stříbrňák

(730) **Krahulík - MASOZÁVOD Krahulčí, a.s.**, Krahulčí 10, Telč, 58856, CZ  
(740) Patentová a známková kancelář, Ing. Jaromír Příkryl, Včelín 1161, Hulín, 76824  
(510) (35) maloobchodní a velkoobchodní prodej a zprostředkovatelské služby v oblasti nákupu a prodeje výrobků uvedených ve třídě 29 s výjimkou mléčných výrobků, elektronický obchod a internetový obchod s výrobky ve třídě 29 s výjimkou mléčných výrobků, reklamní, inzertní a propagační činnost, marketing; (40) řeznictví, zpracovávání masa a masných výrobků.  
(511) 35, 40  
(210) O-478181

(111) **315905**  
(220) 25.07.2010  
(151) 21.12.2010  
(540)

# ТВД

(730) **Durdák Otto Ing.**, Dlouhá 888, Slavičín, 76321, CZ  
(740) Ing. Zdeněk Kučera, Dlouhá 207 (P.O.BOX 92), Slušovice, 76315  
(510) (6) plechy a zámečnické výrobky z nich, plechové skříně pro průmyslové účely; (7) obráběcí a tvářecí stroje, formy pro lisování pryže a plastů; (9) elektrorozvaděče, skříně elektronické požární signalizace, skříně pro telefonní ústředny, zabezpečovací systémy, skříně a skříňky pro elektronickou zabezpečovací signalizaci, skříně pro elektroinstalaci, skříně elektrorozvodné; (17) kaučuk, guma a jejich náhražky a výrobky z těchto hmot, výrobky z plastických hmot užívané jako izolanty, izolace a těsnění, plastové výrobky vyráběné lisováním a laminováním, pryžokovové výrobky; (40) zpracování, opracování a úprava kovů a kovových součástí a polotovarů, obrábění a tváření materiálů, pokovování, zušlechťování a chemicko-tepelné zpracování kovů, svařování kovů, povrchová úprava kovů práškovými plasty.  
(511) 6, 7, 9, 17, 40  
(210) O-478274

(111) **315987**  
(220) 15.07.2010  
(151) 29.12.2010  
(540)



(730) **MATERASSO Slovakia, s.r.o.**, Oravské Veselé 612, Oravské Veselé, 29062, SK  
(740) Ing. Pavel Reichel, Lopatecká 14, Praha 4, 14700  
(510) (10) fyzioterapeutická zařízení, hydrostatické postele pro lékařské účely, postele speciálně vyrobené pro lékařské účely, příkrývky pro zdravotní účely, zdravotní matrace, matrace a polštáře pro zdravotní a lékařské účely, zdravotní lůžkoviny; (20) divany, pohovky, rozkládací lůžka, stoličky, stoly, taburety, postele ve třídě 20, hydrostatická lůžka s výjimkou lůžek pro lékařské účely, lůžkoviny s výjimkou lůžkového prádla, lůžkové

matrace, matrace, matrace pěnové, pružinové, latexové, hydrolatexové, vakuové, magnetické levitační, nábytek, komody, police, stojany, podušky, příslušenství postelí s výjimkou kovového, polštáře, sedací soupravy, křesla, skříně; (24) bavlněné textilie, lůžkové prádlo, lůžkové příkrývky, bytový textil, čalounické látky, lůžkoviny (prádlo), potahy na nábytek, povlaky na matrace, povlaky na podušky, povlaky na polštáře, ozdobné povlaky na polštáře, papírové příkrývky, peřiny, plachty, pogumovaná tkanina s výjimkou tkaniny pro papírnické účely, vyšívání čalounická a gobelínová plátina; (35) obchodní a/nebo podnikatelské informace, obchodní a/nebo podnikatelské poradenství, obchodní informace a rady spotřebitelům, průzkum trhu a veřejného mínění, reklama, reklama (on-line) na počítačové síti, zprostředkování obchodu se zbožím ve třídách 10, 20, 24.

(511) 10, 20, 24, 35  
(210) O-478096

(111) **316023**  
(220) 13.08.2010  
(151) 29.12.2010  
(540)



(730) **Společenské centrum Trutnovska pro kulturu a volný čas**, náměstí Republiky 999, Trutnov, Střední Předměstí, 54101, CZ  
(740) JUDr. Aleš Zábrš, Na Beránce 2, Praha 6, 16000  
(510) (16) papírové nosiče informací, zejména tiskoviny jako noviny, časopisy, zpravodaje a knihy, letáky, papírové propagační předměty, papír, papírenské zboží, fotografie, učební a vyučovací pomůcky zařazené v této třídě; (35) inzertní, reklamní a propagační činnost, zejména v oblasti propagace Trutnovska, obstaravatelská a zprostředkovatelská činnost, zejména v oblasti propagace Trutnovska, činnost organizačních a ekonomických poradců, obchodní výstavy, marketing, administrativní a kancelářské práce; (41) výchovná, vzdělávací, školicí, vyučovací, kulturní a sportovní činnost, zejména organizování akcí a zpravodajské služby směřující zejména k propagaci Trutnovska, vydavatelství a nakladatelství.  
(511) 16, 35, 41  
(210) O-478748

(111) **316089**  
(220) 18.06.2010  
(151) 05.01.2011  
(540)

### CZECRIN

(730) **Masarykova univerzita**, Žerotínovo nám. 9, Brno, 60177, CZ  
(740) Ing. Dobroslav Musil, patentová kancelář, Zábrdovická 11, Brno, 61500  
(510) (41) výchova a vzdělávání v oblasti lékařských a přírodních věd; (42) výzkum a vědecká činnost v oblasti lékařských a přírodních věd.  
(511) 41, 42  
(210) O-477534

(111) **316094**  
(220) 23.06.2010  
(151) 05.01.2011  
(540)

### Kanuk

(730) **KOVOTHERM, spol. s r.o.**, Kodicillova 3, Sedlčany, 26401, CZ  
(740) AK JANÁK ZEITHAML & spol., Mgr. Michal Šebánek, advokát, Matoušova 515/12, Praha 5, 15000  
(510) (6) obecné kovy a jejich slitiny, kovové stavební materiály, kovové stavební materiály přenosné, kovové materiály pro železnice, kovové kabely a dráty neelektrické, kovové potřeby zámečnické a klempířské, kovové trubky, sejfy, kovové výrobky, které nejsou uvedeny v jiných třídách, rudy; (11) přístroje pro osvětlení, topení, výrobu páry, pro vaření, přístroje chladicí,

pro sušení, ventilaci, rozvod vody a sanitární zařízení; (37) stavební dozor, stavební informace, opravy, instalační služby.

(511) 6, 11, 37  
(210) O-477623

(111) **316400**  
(220) 16.07.2010  
(151) 26.01.2011  
(540)



(591) Barevná  
(730) **Solitea Česká republika, a.s.**, Drobného 555/49, Brno, Ponava, 60200, CZ  
(740) KANIA, SEDLÁK, SMOLA Patentová a známková kancelář, Ing. Lucie Lunzarová, Mendlovo nám. 1a, Brno, 60300  
(510) (9) počítačový software a hardware, registrační pokladny, výpočetní technika, software pro řízení výroby; (16) manuály a návody pro použití registračních pokladen a softwaru; (41) školení; (42) služby počítačových techniků poskytované v souvislosti se zaváděním a používáním registračních pokladen a služby poskytované v souvislosti se zaváděním a používáním softwaru, včetně služeb týkajících se tvorby a údržby programů.  
(511) 9, 16, 41, 42  
(210) O-478112

(111) **316504**  
(220) 14.06.2010  
(151) 02.02.2011  
(540)

### Šlechtic mezi pivy

(730) **Pivovar Protivín, a.s.**, Pivovar 168, Protivín, 39811, CZ  
(740) LANGROVA, s.r.o., Skrétova 48, Plzeň, 30100  
(510) (16) reklamní, propagační a informační materiály z papíru a plastických hmot, zejména tiskoviny, kalendáře, plakáty, tácky, ubrusy a ubrusy, pohlednice, billboardy, tužky; (21) sklenice, poháry, číše, láhve, püllitry; (32) piva všeho druhu.  
(511) 16, 21, 32  
(210) O-477422

(111) **316547**  
(220) 23.08.2010  
(151) 02.02.2011  
(540)



(591) Barevná  
(730) **Polabské mlékárny a.s.**, Dr. Kryšpína 510, Poděbrady, 29016, CZ  
(740) Rott, Růžička & Guttman a spol., Vyskočilova 1566, Praha 4, Michle, 14000  
(510) (5) potraviny pro kojenec, sladové mléčné nápoje pro lékařské účely, doplňky výživy pro lékařské účely, tuky pro lékařské účely; (29) jedlé tuky, jedlé oleje, mléko a mléčné výrobky, máslo, mléčné nápoje s podstatnou

složkou mléka, tvaroh, výrobky z tvarohu (slané i sladké), jogurty, mražené jogurty, mlékárenské výrobky, tekutá mléka, termizované výrobky, sýry, mléčné tvarohové nápoje; (30) jogurtová zmrzlina, cukrovinky s obsahem mléka, mléčné čokoládové nápoje, mléčné kávové nápoje, mléčné kakaové nápoje, zmrzlina, cukrovinky s obsahem mléka, mražené smetanové krémy.

(511) 5, 29, 30  
(210) O-478946

(111) **316548**  
(220) 23.08.2010  
(151) 02.02.2011  
(540)



(730) **Polabské mlékárny a.s.**, Dr. Kryšpína 510, Poděbrady, 29016, CZ  
(740) Rott, Růžička & Guttman a spol., Vyskočilova 1566, Praha 4, Michle, 14000  
(510) (5) potraviny pro kojenec, sladové mléčné nápoje pro lékařské účely, doplňky výživy pro lékařské účely, tuky pro lékařské účely, vše vyráběné v souladu s předpisy o ekologickém zemědělství; (29) jedlé tuky, jedlé oleje, mléko a mléčné výrobky, máslo, mléčné nápoje s podstatnou složkou mléka, tvaroh, výrobky z tvarohu (slané i sladké), jogurty, mražené jogurty, mlékárenské výrobky, tekutá mléka, termizované výrobky, sýry, mléčné tvarohové nápoje, vše vyráběné v souladu s předpisy o ekologickém zemědělství; (30) jogurtová zmrzlina, cukrovinky s obsahem mléka, mléčné čokoládové nápoje, mléčné kávové nápoje, mléčné kakaové nápoje, zmrzlina, cukrovinky s obsahem mléka, mražené smetanové krémy, vše vyráběné v souladu s předpisy o ekologickém zemědělství.  
(511) 5, 29, 30  
(210) O-478947

(111) **316817**  
(220) 14.06.2010  
(151) 23.02.2011  
(540)

### OpenOne

(730) **OpenOne a.s.**, Sanderova 1366/26, Praha 7, Holešovice, 17000, CZ  
(740) Mgr. Ludvík Mühlberger, advokát, Dukelských hrdinů 19, Praha 7, 17000  
(510) (9) programové vybavení pro počítače, software, hardware, zejména v oblasti výpočetní techniky, komunikační techniky, informační techniky a telekomunikační techniky zařazené v této třídě a všechny jejich náhradní díly a součásti ve tř. 9, nosiče záznamů nahrané i nenahrané; (16) tiskoviny, časopisy, knihy, periodické i neperiodické publikace, uživatelské příručky, databázové produkty v papírové formě; (35) zprostředkovatelská činnost v obchodní oblasti s aplikacemi výpočetní techniky, zprostředkovatelská činnost v oblasti obchodu s výše uvedenými výrobky ze tř. 9 a 16, automatizované zpracování dat, činnost organizačních a ekonomických poradců, reklamní, propagační a inzertní činnost, zpracování dat, pomoc při řízení obchodní činnosti, podnikové poradenství a obchodní management, poradenství v obchodní činnosti a vedení podniků, personální poradenství, posuzování efektivnosti provozu a racionalizace práce; (37) montáž, instalace, opravy, údržba a servis kancelářské, reprodukční, výpočetní, komunikační a informační techniky, včetně hardwaru, montáž a údržba koncových telekomunikačních zařízení, instalace a servis datových sítí; (38) komunikace spočívající ve výměně, šíření, získávání a poskytování informací a zpráv prostřednictvím telekomunikačních sítí, poskytování telekomunikačních služeb, poskytování veřejných a neveřejných datových telekomunikačních služeb, provozování informačních a komunikačních sítí a poskytování obecných informací v rámci informačních a komunikačních sítí; (41) vydavatelská a nakladatelská činnost, školicí činnost, zejména v oblasti výpočetní techniky, informatiky, kancelářské a komunikační techniky a informačních technologií; (42) poradenská činnost v oblasti aplikace výpočetní techniky, v oblasti informatiky, kancelářské a komunikační techniky a informačních technologií, navrhování a realizace

automatizovaných systémů řízení, programátorská činnost, projekce datových sítí, tvorba a pronájem softwaru, instalace, opravy, údržba a servis softwaru; (45) poskytování licencí k softwaru.

(511) 9, 16, 35, 37, 38, 41, 42, 45  
(210) O-477423

(111) **316836**  
(220) 16.07.2010  
(151) 23.02.2011  
(540)



(730) **Mgr. Veronika Mlčochová**, Sadová 4006/28, Prostějov, 79603, CZ  
(510) (41) vzdělávání, výchova, organizování a vedení společenských, sportovních, výchovných, vzdělávacích a zábavních akcí, služby poskytované za účelem rekondice, regenerace a redukce tělesné váhy formou cvičení a sportovních aktivit, organizování kurzů snižování nadváhy, organizování cvičení, organizování školení, organizování přednášek, seminářů, konferencí, workshopů, kluby zdraví (služby), korespondenční kurzy, poskytování poradenství v oblasti vzdělávání a sportovních aktivit prostřednictvím Internetu, vydávání edukačních materiálů, letáčků, knih a brožur, vydávání audio a video nosičů; (42) výzkumná činnost týkající se optimalizace složení stravy a potravinových doplňků; (44) lékařské služby, lékařské poradenství a léčebná pomoc lidem se snížením nadváhy, lékařská poradenská činnost v oblasti snižování nadváhy, lékařské poradenství v oblasti výživy a zdravého životního stylu v rámci této třídy, včetně redukce hmotnosti, odborné lékařské poradenství v oblasti výživy těhotných, sportovců, dětí, nemocných, lékařské poradenství v oblasti odvykání kouření, zpracování odborných lékařských posudků, studií a vyjádření.

(511) 41, 42, 44  
(210) O-478116

(111) **316928**  
(220) 04.06.2010  
(151) 02.03.2011  
(540)

### BIMBOO FRUTTA

(730) **Mattoni 1873 a.s.**, Horova 1361/3, Karlovy Vary, 36001, CZ  
(740) AK Mrázek - Mrázková, JUDr. Josef Mrázek, Pernerova 11, Praha 8, 18600  
(510) (29) mléko, mléčné výrobky; (30) jídla a přísady do jídla spadající do této třídy, snídanové cereálie a cereální potraviny k přímé spotřebě včetně výrobků z pšenice, žita, ječmene, kukuřice, ovsu a rýže, výrobky z obilnin obsahující čokoládu nebo čokoládovou příchuť nebo jinak ochucené, zejména medem a ovocem, mouka a obilné výrobky určené k lidské výživě, například ovesné a kukuřičné vločky, trvanlivé pekárenské výrobky müsli, cornflakes, popcorn, toastové pečivo, vafle, lívance a další pekařské zboží, suchary a sušenky, keksy, biskvity, oplatky, jemné pečivo a cukrovinky, zmrzliny, káva, čaj, kakao, cukr, rýže, tapioka, ságo, kávové náhražky; (32) minerální vody, pramenité a stolní vody, ochucené vody, limonády, šumivé nápoje, šťávy ovocné, sirupy, výrobky z minerálních vod a jiné nealkoholické nápoje.

(511) 29, 30, 32  
(210) O-477178

(111) **317141**  
(220) 21.05.2010  
(151) 16.03.2011  
(540)

### AVILUX

(730) **Herbacos Recordati s.r.o.**, Štrossova 239, Pardubice, 53003, CZ  
(740) Mgr. Ondřej Čálek, patentový zástupce, Nad Palatou 12, Praha 5, 15000  
(510) (5) zdravotnický materiál, zubolékařské materiály, dezinfekční a antibakteriální přípravky, hygienické potřeby, homeopatické a vitamínové přípravky tabletované nebo v prášku nebo v měkkých kapslích či v tvrdých želatinových kapslích, homeopatické výrobky jinde nezařazené, výrobky s obsahem bylin, léčivé čaje, dietetické přípravky pro léčebné účely, potravinové doplňky pro léčebné účely spadající do této třídy, včetně doplňků potravy sloužících k posílení imunity organismu a zlepšení fyzického zdraví; (29) potravinové doplňky spadající do této třídy (ne pro léčebné účely) obsahující látky živočišného původu; (30) potravinové doplňky spadající do této třídy (ne pro léčebné účely) obsahující látky rostlinného původu.

(511) 5, 29, 30  
(210) O-476852

(111) **317731**  
(220) 08.10.2010  
(151) 27.04.2011  
(540)



(730) **Západočeská galerie v Plzni**, Pražská 13, Plzeň, 30100, CZ  
(740) JUDr. Helena Zelenková, advokát, Jiráskovo náměstí 47/27, Plzeň, Východní Předměstí, 32600  
(510) (9) nenahrané i nahrané magnetické, optické nebo kombinované nosiče audio, video nebo audiovizuálních záznamů, paměťová media - audiovizuální díla, nenahrané i nahrané nosiče audio, video nebo audiovizuálních záznamů na magnetických, optických nebo kombinovaných nosičích, edice uměleckých děl šířených na veškerých paměťových nosičích, kazety (fotografie); (16) plakáty, fotografie, periodika, publikace, reprodukce grafických i výtvarných uměleckých děl, pohlednice, monografie, knihy, katalogy, kalendáře, reklamní, inzertní, propagační a uživatelské tiskoviny i materiály; (35) činnosti k propagaci výtvarného umění, spadající do této třídy, organizace a realizace výstav k reklamním a obchodním účelům, pronájem prostor k pořádání komerčních akcí, reklamní, propagační, inzertní činnost, vydávání a distribuce propagačních materiálů a uživatelských publikací, nákup sbírkových předmětů; (41) pořádání výstav ke kulturním a vzdělávacím účelům, provozování muzeí, budování muzejní sbírky, její správa a péče o ni, půjčování sbírkových předmětů, provozování knihovny, realizace výstavních expozic a provozování výstavních ploch, spadající do této třídy, lektorská a edukativní činnost, pronájem prostor k pořádání společenských a kulturních akcí, pořádání a zajišťování odborných kolokvií, kongresů, symposií, přednášek, kurzů, seminářů a besed.

(511) 9, 16, 35, 41  
(210) O-480016

(111) **318157**  
(220) 16.08.2010  
(151) 25.05.2011

(540) **PRAVÉ KARLŠTEJNSKÉ PIVO  
KARLÍČEK**

(730) **Chyba Jiří**, 109, Karlštejn, 26718, CZ  
(740) Mgr. Martin Šefraný, advokát, Skořepka 1058/8, Praha 1, Staré Město, 11000  
(510) (16) etikety, tácky; (21) lahve, podtácky (dřevo, korek); (24) ubrusy; (25) trika, čepice; (32) pivo; (33) pivovice; (41) pořádání kulturních akcí; (43) služby zajišťující stravování nápoje.  
(511) 16, 21, 24, 25, 32, 33, 41, 43  
(210) O-478770

(111) **318338**  
(220) 19.11.2010  
(151) 01.06.2011

(540)

**JUREKON**

(591) Barevná  
(730) **Jurekon, s.r.o.**, Veverí 3163/111, Brno, Žabovřesky, 61600, CZ  
(740) JUDr. Lumír Schejbal, advokát, JUDr. Lumír Schejbal, Veverí 111, Brno, 61600  
(510) (35) pomoc při řízení obchodní činnosti, obchodní administrativa, kancelářské práce; (36) služby finanční; (41) vzdělávání.  
(511) 35, 36, 41  
(210) O-481128

(111) **318351**  
(220) 01.12.2010  
(151) 01.06.2011

(540) **AMÁLKA**

(730) **Aromatis, s.r.o.**, V Mokřínách 4/57, Praha 4, 14700, CZ  
(740) Rott, Růžička & Guttmann a spol., Vyskočilova 1566, Praha 4, Michle, 14000  
(510) (3) přípravky pro bělení a jiné prací prostředky, přípravky pro čištění, leštění, odmašťování a broušení, mýdla, parfumerie, vonné oleje, kosmetika, vlasové vody (lotions), zubní pasty; (16) papír, lepenka a výrobky z těchto materiálů, které nejsou zahrnuty do jiných tříd, tiskárenské výrobky, potřeby pro knižní vazby, fotografie, papírenské zboží, lepidla pro papírenství nebo domácnost, materiál pro umělce, štětce, psací stroje a kancelářské potřeby (vyjímaje nábytek), učební a vyučovací pomůcky s výjimkou přístrojů, plastické obaly (nezařazené do jiných tříd), tiskařské typy, štočky; (24) tkaniny a textilní výrobky, které nejsou uvedeny v jiných třídách, pokrývky ložní a ubrusy; (25) oděvy, obuv, kloboučnické zboží.  
(511) 3, 16, 24, 25  
(210) O-481422

(111) **318448**  
(220) 07.10.2010  
(151) 08.06.2011

(540)

**Unica**  
plasma

(591) Barevná  
(730) **UNICAplasma s.r.o.**, Barvičova 833/53, Brno, 60200, CZ  
(740) Mgr. Kateřina Leznová, advokátka, Charlese de Gaulla 21, Praha 6, 16000  
(510) (5) krevní plasma; (44) kliniky nebo sanatoria (soukromé), krevní banky (služby), střediska (zdravotnická), lékařské služby.  
(511) 5, 44  
(210) O-479987

(111) **318466**  
(220) 04.11.2010  
(151) 08.06.2011

(540)

**Flamengo**  
květiny

(730) **Flamengo květiny s.r.o.**, Pěstitelská 162/11, Brno, Dolní Heršpice, 61900, CZ  
(510) (31) květiny živé, květiny sušené na ozdobu, květiny (věnce z přírodních materiálů), palmy, rostliny, rostliny sušené pro dekoraci, růže (keře), sadba, rostlinná semena, slaměnky pro dekoraci, stromy (jako rostliny), věnce z přírodních květů, květinové vazby; (35) zprostředkování prodeje květin a rostlin a interiérových doplňků; (44) aranžování květin, architektura zahradní (služby v oblasti-), návrhy pro tvorbu krajiny, věnce (zhotovování-), zahradnické služby, zahradnictví.  
(511) 31, 35, 44  
(210) O-480737

(111) **318597**  
(220) 16.11.2010  
(151) 15.06.2011

(540)

**LucoKlima**

(730) **LUCO klima s.r.o.**, č. p. 217, Míškovice, 76852, CZ  
(510) (11) vzduchotechnika, klimatizace, tepelná čerpadla, stropní chlazení; (37) dodávka, montáž, servis a opravy vzduchotechniky, klimatizací, tepelných čerpadel a stropního chlazení.

(511) 11, 37  
(210) O-481036

(111) **318611**  
(220) 30.11.2010  
(151) 15.06.2011  
(540)



(730) **FINEP HOLDING, SE**, Havlíčkova 1030/1, Praha 1, Nové Město, 11000, CZ

**Real 12 a.s.**, Klimentská 1246/1, Praha 1, 11000, CZ

(740) Ing. Hana Landová, Františka Novotného 151, Žilina, okr. Kladno, 27301

(510) (16) tiskoviny všeho druhu, periodický a neperiodický tisk, zejména časopisy, noviny, knihy, prospekty, brožury; (35) propagační činnost, reklama, pomoc při řízení obchodní činnosti, obchodní administrativa a kancelářské práce a marketingová činnost spojená s pronájmem nemovitého majetku, vydavatelská činnost v oboru reklamních tiskovin; (36) služby agentů zabývajících se nemovitostmi a cennými papíry, investiční činnost ve stavebnictví, pronájem nemovitostí, pronájem nájemních domů, pronajímání kanceláří, správa nemovitostí, realitní kancelář, poradenství v oblasti pronájmu nemovitostí; (37) opravy a úpravy nemovitostí navazující na investiční činnost ve stavebnictví; (41) nakladatelská, vydavatelská činnost v oboru odborných tiskovin, publikací, zpráv a informací, organizování kulturních nebo vzdělávacích akcí, provozování sportovních zařízení.

(511) 16, 35, 36, 37, 41  
(210) O-481364

(111) **318615**  
(220) 30.11.2010  
(151) 15.06.2011  
(540)



(730) **ŠtěpánekAuto Corporation s.r.o.**, Unhošťská 2743, Kladno, Kročehlav, 27201, CZ

(510) (5) farmaceutické a vitamínové přípravky, doplňky stravy k léčebným účelům a ke zvláštní výživě v rámci této třídy, doplňky stravy ve formě tabletek nebo pastilek nebo tobolek nebo dražé nebo kapslí nebo práškových směsí, doplňky stravy pro denní užití, potravinové doplňky obohacené o vitamíny nebo minerály nebo stopové prvky s léčebnými účinky v rámci této třídy, výtažky z léčivých bylin a bylinné čaje, dietetické a nutriční přípravky spadající do této třídy, vitamínové a multivitaminové preparáty, minerálové a multiminerálové preparáty, vše v rámci této třídy; (35) pomoc při řízení obchodní činnosti, služby a poradenství v obchodní činnosti, činnost marketingová, činnost zprostředkovatelská v oblasti výrobků uvedených ve tř. 5, internetový obchod a zahraniční obchod v oblasti výrobků uvedených ve tř. 5, obchodní administrativa; (39) distribuce výrobků uvedených ve tř. 5.

(511) 5, 35, 39  
(210) O-481387

(111) **319265**  
(220) 01.07.2010  
(151) 20.07.2011  
(540)



(591) Barevná

(730) **MOKATE Czech s.r.o.**, Počernická 96, Praha 10, 10800, CZ

(740) Silesia Patent, s.r.o., Soukromá 261, Václavovice, 73934

(510) (5) výrobky dietetické a diabetické pro léčebné účely, dietetické, farmaceutické a výživové potraviny, potraviny pro batolata, děti a nemocné pro léčebné účely, bezlepkové pečivo a bezlepkové potraviny, pekařské výrobky pro zvláštní výživu, cukrovinky s léčivými přísadami, vitamínové, minerální (včetně stopových prvků) a výživové doplňky potravy, pro léčebné účely, přírodní léčivé výtažky, poživatiny pro doplnění redukčních diet nebo přípravků pro hubnutí, vše s léčebnými účinky, přípravky s léčebnými účinky, obsahující biochemické katalyzátory, zejména pro fyzicky aktivní osoby, rekonvalescenty a nemocné, potravní doplňky pro posílení imunity organismu a zlepšení zdraví pro léčebné účely; (29) mléko, vejce a výrobky z nich, spadající do této třídy, oleje a jedlé tuky, tukové náhražky, suroviny a polotovary pro pekárenskou a cukrářskou výrobu spadající do této třídy, texturované proteiny a směsi z nich pro humánní využití, ostatní speciální komponenty a výrobky pro zušlechťování poživatin v rámci této třídy, obilní klíčky, ovoce mražené, sušené, zavažené, konzervované, kompotové a kandované, ovocná dřev, želé a želatina, džemy a marmelády, hrozinky, zákusky vyrobené z ovoce, potravinové doplňky ne pro lékařské účely (zařazené v této třídě) a obsahující látky živočišného původu, jádra ořechů a oříšků, datle, pomazánky s ořechovým nebo nugátovým základem; (30) potraviny rostlinného původu, připravené pro konzumaci nebo konzervování, jakož i stimulanty pro zlepšení chutě potravin, pečivové hmoty k dalšímu zpracování, pekařské a cukrářské výrobky, z nich především vafle a oplatky, pekařské a cukrářské výrobky k dopečení, výrobky zdravé a racionální výživy, přírodní vlákniny, káva, kávové náhražky a přísady, čaj, kakao a kakaové přípravky a výrobky, čokoláda, fondán, cukr, med, droždí, kypřicí prášky, koření a jeho směsi, potravinářské zahušťovače, těsta a plnicí masy a náplně do pekařských a cukrářských výrobků, zmrzlina, potravinové doplňky v rámci této třídy, nikoliv pro léčebné účely, třesti a výtažky do potravin, nikoliv pro lékařské, náplně, krémy a polevy, přípravky z obilnin, bio výrobky pekařské, těstářenské a cukrářské; (35) maloobchodní a velkoobchodní služby s výrobky uvedenými ve třídách 5, 29 a 30, shromažďování různého zboží pro třetí osoby (kromě jejich přepravy), v rozsahu zboží tříd 5, 29 a 30, za účelem umožnění spotřebitelům, aby si tyto výrobky mohli pohodlně prohlížet a nakupovat, export a import těchto výrobků, zprostředkovatelská činnost v oblasti obchodu s výrobky uvedenými ve třídách 5, 29 a 30, export a import těchto výrobků; (40) pekařská a cukrářská činnost, zpracování pekařských a cukrářských výrobků, zpracovávání pečivových hmoty pro těstářenské, pekařské a cukrářské výrobky, zpracovávání mléka, ovoce, obilovin, luštěnin, semen, olejnin a jejich směsí, výroba oplatkového zboží v rámci této třídy, zmrazování a konzervování potravin, provozování pekařství.

(511) 5, 29, 30, 35, 40

(210) O-477861

(111) **319266**  
(220) 01.07.2010  
(151) 20.07.2011  
(540)



(591) Barevná  
(730) **MOKATE Czech s.r.o.**, Počernická 96, Praha 10, 10800, CZ  
(740) Silesia Patent, s.r.o., Soukromá 261, Václavovice, 73934  
(510) (5) výrobky dietetické a diabetické pro léčebné účely, dietetické, farmaceutické a výživové potraviny, potraviny pro batolata, děti a nemocné pro léčebné účely, bezlepkové pečivo a bezlepkové potraviny, pekařské výrobky pro zvláštní výživu, cukrovinky s léčivými přísadami, vitamínové, minerální (včetně stopových prvků) a výživové doplňky potravy, pro léčebné účely, přírodní léčivé výtažky, poživatiny pro doplnění redukčních diet nebo přípravků pro hubnutí, vše s léčebnými účinky, přípravky s léčebnými účinky, obsahující biochemické katalyzátory, zejména pro fyzicky aktivní osoby, rekonvalescenty a nemocné, potravní doplňky pro posílení imunity organismu a zlepšení zdraví pro léčebné účely; (29) mléko, vejce a výrobky z nich, spadající do této třídy, oleje a jedlé tuky, tukové náhražky, suroviny a polotovary pro pekárenskou a cukrářskou výrobu spadající do této třídy, texturované proteiny a směsi z nich pro humánní využití, ostatní speciální komponenty a výrobky pro zušlechťování poživatin v rámci této třídy, obilní klíčky, ovoce mražené, sušené, zavařené, konzervované, kompotové a kandované, ovocná dřev, želé a želatina, džemy a marmelády, hrozinky, zákusky vyrobené z ovoce, potravinové doplňky ne pro lékařské účely (zařazené v této třídě) a obsahující látky živočišného původu, jádra ořechů a oříšků, datle, pomazánky s ořechovým nebo nugátovým základem; (30) potraviny rostlinného původu, připravené pro konzumaci nebo konzervování, jakož i stimulanty pro zlepšení chutě potravin, pečivové hmoty k dalšímu zpracování, pekařské a cukrářské výrobky k dopečení, výrobky zdravé a racionální výživy, přírodní vlákniny, káva, kávové náhražky a přísady, čaj, kakao a kakaové přípravky a výrobky, čokoláda, fondán, cukr, med, droždí, kypřicí prášky, koření a jeho směsi, potravinářské zahušťovače, těsta a plnicí masy a náplně do pekařských a cukrářských výrobků, zmrzlina, potravinové doplňky v rámci této třídy, nikoliv pro léčebné účely, trestí a výtažky do potravin, nikoliv pro lékařské, náplně, krémy a polevy, přípravky z obilnin, bio výrobky pekařské, těstářské a cukrářské; (35) maloobchodní a velkoobchodní služby s výrobky uvedenými ve třídách 5, 29 a 30, shromažďování různého zboží pro třetí osoby (kromě jejich přepravy), v rozsahu zboží tříd 5, 29 a 30, za účelem umožnění spotřebitelům, aby si tyto výrobky mohli pohodlně prohlížet a nakupovat, export a import těchto výrobků, zprostředkovatelská činnost v oblasti obchodu s výrobky uvedenými ve třídách 5, 29 a 30, export a import těchto výrobků; (40) pekařská a cukrářská činnost, zpracování pekařských a cukrářských výrobků, zpracovávání pečivových hmoty pro těstářské, pekařské a cukrářské výrobky, zpracovávání mléka, ovoce, obilovin, luštěnin, semen, olejnin a jejich směsí, výroba oplatkového zboží v rámci této třídy, zmrazování a konzervování potravin, provozování pekařství.  
(511) 5, 29, 30, 35, 40  
(210) O-477864

(111) **319282**  
(220) 13.10.2010  
(151) 20.07.2011  
(540)



(591) Barevná  
(730) **Canaria Travel CZ s.r.o.**, Hornátecká 481/5, Praha 8, Kobylisy, 18200, CZ  
(510) (39) doprava, balení a skladování zboží, organizování cest; (41) výchova, vzdělávání, zábava, sportovní a kulturní aktivity; (43) služby zajišťující stravování a nápoje, dočasné ubytování.  
(511) 39, 41, 43  
(210) O-480171

(111) **319333**  
(220) 01.12.2010  
(151) 20.07.2011  
(540)



(591) Barevná  
(730) **Smělková Inka Bc.**, Novosady 1600, Holešov, 76901, CZ  
(510) (25) oděvy.  
(511) 25  
(210) O-481413

(111) **319627**  
(220) 09.12.2010  
(151) 03.08.2011  
(540)

### MATYLDA FRČÍ A TRIKY TĚ UČÍ

(730) **Polabské mlékárny a.s.**, Dr. Kryšpína 510, Poděbrady, 29016, CZ  
(740) Rott, Růžička & Guttman a spol., Vyskočilova 1566, Praha 4, Michle, 14000  
(510) (16) tiskoviny, papír, výrobky z papíru, periodické a neperiodické publikace, brožury, letáky, prospekty, fotografie; (29) mléčné výrobky; (38) televizní vysílání.  
(511) 16, 29, 38  
(210) O-481662

(111) **319904**  
(220) 26.11.2010  
(151) 17.08.2011  
(540)

### UMYJSE

(730) **HASOFT VELKOOBCHOD, s.r.o.**, Za Nádražím 1098, Polná, 58813, CZ  
(740) Advokátní společnost Pánek, Beránek, Melichar, v.o.s., Mgr. Tomáš Rosický, Zrzavého 3259/9, Jihlava, 58601  
(510) (3) mýdla, parfumerie, vonné oleje, kosmetika; (19) maltoviny, speciální stavební směsi, výrobky stavební chemie; (33) alkoholické nápoje.

(511) 3, 19, 33  
(210) O-481298

(111) **320309**  
(220) 15.11.2010  
(151) 31.08.2011  
(540)



(591) Barevná  
(730) **IT TRADE, a.s.**, Petrohradská 1570/5, Praha 10, Vršovice, 10100, CZ  
(740) Mgr. Petra Fialová, V Jámě 1, Praha 1, 11000  
(510) (9) počítačové programy, počítačový hardware, počítačový software, monitory, nosiče zvukových nahrávek, notebooky, CD disky, DVD disky, plastové obaly pro CD disky, plastové obaly pro DVD disky, komponenty a periferní vybavení počítače, tiskárny, technické vybavení počítače, počítačová paměťová zařízení, elektronické publikace; (35) služby velkoobchodu, služby maloobchodu, obchodní činnost v oblasti informačních technologií, inzertní činnost, reklamní a propagační činnost, marketing, obchodní poradenské a konzultační služby, zprostředkovatelská činnost v oblasti obchodu s informačními technologiemi, výstavní činnost k obchodním a reklamním účelům; (37) montáž, údržba a opravy počítačového vybavení, servisní služby v oblasti výpočetní techniky.  
(511) 9, 35, 37  
(210) O-481011

(111) **320450**  
(220) 14.01.2011  
(151) 07.09.2011  
(540)



(591) Barevná  
(730) **ACTUS GASTRO s.r.o.**, Majerského 2036/17, Praha 4, Chodov, 14900, CZ  
(510) (29) džemy, marmelády, rosoly, želatina potravinářská, kompotované ovoce, sterilovaná zelenina, houby - žampiony konzervované, vejce čerstvá, mléko a mléčné výrobky, jedlé oleje a tuky jedlé živočišné a rostlinné, houby sušené - vložka do omáček a polévek, sušená zelenina kořenová a naťová, mléko kravské sušené, smetana rostlinná sušená, sojové maso, suché plody a náplně ze suchých plodů, sušené ovoce, lesní plody konzervované, jedlá semen zpracovaná - mandle, lísková jádra, vlašské ořechy, burské oříšky, loupané, sezamová semínka, slunečnicová semínka, olivy konzervované, kečup, rajský protlak, rajčatová šťáva na vaření, rybí konzervy, polévky krémové dehydrované, polévky vývarové bez zavářky dehydrované, nektary, zeleninové šťávy na vaření dehydrované, dehydrované zavářky do polévek; (30) sypké směsi na bázi sušené bramborové kaše a pšeničné mouky, např. bramborové knedlíky, chlupeaté knedlíky, bramborové těsto, bramborové škuřánky, halušky, pizza a langoshe - dehydrované výrobky pro přípravu hotových pokrmů, sypké směsi na bázi sušené bramborové kaše a pšeničné mouky, koření, sušený česnek, sůl např. bramborák - dehydrovaný výrobek pro přípravu hotových pokrmů, sušená bramborová kaše s mlékem a bez mléka - dehydrovaný výrobek pro přípravu hotových pokrmů, sypké směsi na bázi pšeničné mouky, burizónů,

sušeného mléka odtučněného, bramborové kaše, jedlé soli, kypřidla, sušeného droždí a cukru, např. knedlíky s burizóny kynuté, směs na kynuté domácí buchty a vdolečky - dehydrované výrobky pro přípravu hotových pokrmů, sypké směsi obsahující zejména pšeničnou mouku, cukr, kukuřičný škrob, vanilkový cukr, sušené odstředěné mléko, kypřidlo, kakaový prášek, vlašské ořechy, směsi koření do perniku, žito pražené mleté, sušená vaječná směs, pšeničný škrob, mouka sojová např. bábovka, kakaové řezy, perník, ořechové řezy - dehydrované výrobky pro přípravu hotových pokrmů, bramborové škroby nativní, bramborové škroby modifikované, pudinky, práškové směsi pro přípravu krémů za tepla a za studena, rýže, čočka, fazole, hrách - sušené obilniny pro přípravu hotových pokrmů, cukr, káva, čaj, čaj instantní, kakao, kávové náhražky, směs na přípravu zmrzliny do zmrzlinových strojů, med včelí, mouka a přípravky z obilnin, ovesné vločky, ječné kroupy a krupky, chléb, pečivo, pečivo trvanlivé, cukrovinky, přísady na pečení, kypřicí prášky do těsta, těstoviny sušené trvanlivé všech druhů, bramborové lupínky sušené, hořčice, ocet, sůl kuchyňská jedlá, koření sušené všech druhů pro gastronomii, omáčky a šťávy dehydrované, dochucovací směsi dehydrované, tekuté dochucovací přípravky; (35) velkoobchodní a maloobchodní prodej, pomoc při řízení obchodní činnosti a zprostředkovatelské služby v oblasti nákupu a prodeje potravinových výrobků, marketing, reklamní a propagační činnost, distribuce prospektů nebo distribuce vzorků, elektronický obchod a internetový obchod s potravinářskými výrobky, teleshopping, reklama rozhlasem a televizní, obchodní administrativa, kancelářské práce.

(511) 29, 30, 35  
(210) O-482389

(111) **320550**  
(220) 09.12.2010  
(151) 14.09.2011  
(540)

### MATYLDA - PRVNÍ BIO PRO DĚTI

(730) **Polabské mlékárny a.s.**, Dr. Kryšpína 510, Poděbrady, 29016, CZ  
(740) Rott, Růžička & Guttman a spol., Vyskočilova 1566, Praha 4, Michle, 14000  
(510) (16) tiskoviny, papír, výrobky z papíru, periodické a neperiodické publikace, brožury, letáky, prospekty, fotografie; (29) mléčné výrobky - vyráběné v souladu s předpisy o ekologickém zemědělství; (38) televizní vysílání.  
(511) 16, 29, 38  
(210) O-481663

(111) **322272**  
(220) 12.11.2010  
(151) 28.12.2011  
(540)

(730) **Krahulík - MASOZÁVOD Krahulčí, a.s.**, Krahulčí 10, Telč, 58856, CZ  
(740) Patentová a známková kancelář, Ing. Jaromír Příkryl, Včelín 1161, Hulín, 76824  
(510) (29) maso, masné výrobky, ryby, drůbež a zvěřina, masové výtazky, masové konzervy, paštiky, masné pomazánky, salámy, uzeniny, tepelně zpracované masné výrobky, veškeré zabijačkové výrobky, sádlo, slanina, oleje a tuky jedlé; (35) maloobchodní a velkoobchodní prodej a zprostředkovatelské služby v oblasti nákupu a prodeje výrobků uvedených ve třídě 29, elektronický obchod a internetový obchod s výrobky ve třídě 29, reklamní, inzertní a propagační činnost, marketing; (40) řeznictví, zpracovávání masa a masných výrobků.  
(511) 29, 35, 40  
(210) O-480948

*Zbystřete smysly*

(111) **324862**  
(220) 14.06.2010  
(151) 23.05.2012  
(540)



(591) Barevná  
(730) **Pivovar Protivín, a.s.**, Pivovar 168, Protivín, 39811, CZ  
(740) LANGROVA, s.r.o., Skrétova 48, Plzeň, 30100  
(510) (16) reklamní, propagační a informační materiály z papíru a plastických hmot, zejména tiskoviny, kalendáře, plakáty, tácky, ubrousky a ubrusy, pohlednice, billboardy, tužky; (21) sklenice, poháry, číše, láhve, püllitry; (32) piva všeho druhu.  
(511) 16, 21, 32  
(210) O-477421

(111) **325039**  
(220) 19.07.2010  
(151) 30.05.2012  
(540)

### 1. Karlštejnský Mikropivovar

(730) **Chyba Jiří**, 109, Karlštejn, 26718, CZ  
(740) Mgr. Martin Šefraný, advokát, Skořepka 1058/8, Praha 1, Staré Město, 11000  
(510) (21) korbele, křišťálové sklo (výrobky), lahve, nádobí (jiné než přístroje), otvíráky na lahve, žejdlíky na pivo; (32) pivo, příchutě na výrobu nápojů, sladové pivo, nápoje (nealkoholické), stolové vody, výtažky z chmele na výrobu piva; (33) alkoholické nápoje s výjimkou piv.  
(511) 21, 32, 33  
(210) O-478150

(111) **325502**  
(220) 23.07.2010  
(151) 13.06.2012  
(540)

### idoklad

(730) **Solitea Česká republika, a.s.**, Drobného 555/49, Brno, Ponava, 60200, CZ  
(740) KANIA, SEDLÁK, SMOLA Patentová a známková kancelář, Ing. Lucie Lunzarová, Mendlovo nám. 1a, Brno, 60300  
(510) (9) počítačový software.  
(511) 9  
(210) O-478111

(111) **328656**  
(220) 01.06.2010  
(151) 05.12.2012  
(540)



(730) **Hronec Ivan PhDr.**, Haburská 89/35, Bratislava, SK  
(740) Ing. Dobroslav Musil, patentová kancelář, Zábřdovická 11, Brno, 61500  
(510) (9) kinematografické filmy, magnetické pásky, magnetické pásky se zvukovým záznamem nebo videozáznamem, videokazety, videopásky, digitální obrazově-zvukové nosiče; (35) reklama, rozhlasová reklama, televizní reklama; (38) rozhlasové vysílání, televizní vysílání, vysílání kabelové televize; (41) filmová tvorba, tvorba videofilmů a videozáznamů, filmová studia, nahrávání videopásků, služby nahrávacích studií, střihání filmů a videopásků, výroba rozhlasových a televizních programů, opatrování titulky, dabing, televizní zábava, rozhlasová zábava, provozování kinosálů, pronájem filmů, pronájem videopásků, pronájem digitálních obrazově-zvukových nosičů, pronájem filmových promítaček a jejich příslušenství, půjčování filmů, půjčování videopásků, půjčování digitálních obrazově-zvukových nosičů, distribuce filmů a videozáznamů, promítání filmů, promítání videoprojektů.  
(511) 9, 35, 38, 41  
(210) O-477096

(111) **329085**  
(220) 13.05.2011  
(151) 09.01.2013  
(540)

### NOHEL GARDEN

(730) **Ing. Petr Nohel NOHEL GARDEN**, Budínek 80, Dobříš, 26301, CZ  
(740) DANĚK & PARTNERS Advokátní a patentová kancelář, Ing. Dr. Vilém Daněk Ph.D., LL.M., Vinohradská 403/17, Praha 2, Vinohrady, 12000  
(510) (8) nářadí a nástroje s ručním pohonem (zejména rýče, lopaty, motyky, kosy, srpy, kypriče půdy, sázecí kolíky, drápky, hrábě, krumpáče, česáčky na ovoce); (20) výrobky ze dřeva, rákosu, vrbového proutí, kostí, plastový nábytek, nábytek pro camping; (31) osivo, rostliny a přírodní květiny, krmivo pro zvířata; (35) pomoc při provozování obchodní činnosti; (39) skladování zboží před odesláním a rozvoz zboží.  
(511) 8, 20, 31, 35, 39  
(210) O-485669



### Zániky ochranných známek uplynutím doby platnosti

Kapitola obsahuje údaje o ochranných známkách, které zanikly uplynutím doby platnosti podle ustanovení § 29 odst. 1 zákona č. 441/2003 Sb.

Číslo zápisu (111)	Datum zániku (141)	Číslo zápisu (111)	Datum zániku (141)	Číslo zápisu (111)	Datum zániku (141)	Číslo zápisu (111)	Datum zániku (141)
159431	15.10.2019	229589	08.10.2019	310524	07.10.2019	311100	08.10.2019
159733	14.10.2019	229591	08.10.2019	310526	07.10.2019	311101	08.10.2019
164345	11.10.2019	229594	08.10.2019	310527	07.10.2019	311102	08.10.2019
164433	11.10.2019	229598	08.10.2019	310529	07.10.2019	311222	05.10.2019
164478	11.10.2019	229599	08.10.2019	310530	07.10.2019	311225	06.10.2019
226412	08.10.2019	230171	05.10.2019	310533	08.10.2019	311226	07.10.2019
227907	04.10.2019	230174	05.10.2019	310634	06.10.2019	311230	08.10.2019
227908	04.10.2019	230175	05.10.2019	310637	07.10.2019	311353	05.10.2019
227909	04.10.2019	230178	06.10.2019	310742	05.10.2019	311354	05.10.2019
227910	04.10.2019	230182	07.10.2019	310873	06.10.2019	311355	05.10.2019
227911	04.10.2019	230875	08.10.2019	310874	06.10.2019	311356	05.10.2019
227912	04.10.2019	231783	06.10.2019	310875	06.10.2019	311357	07.10.2019
227913	04.10.2019	232697	06.10.2019	310876	06.10.2019	312296	07.10.2019
227914	04.10.2019	232699	08.10.2019	310878	06.10.2019	312428	05.10.2019
227915	04.10.2019	232700	08.10.2019	310879	07.10.2019	312429	08.10.2019
227917	04.10.2019	232701	08.10.2019	310882	08.10.2019	312966	05.10.2019
227918	04.10.2019	235478	08.10.2019	310883	08.10.2019	312967	06.10.2019
227920	05.10.2019	237221	08.10.2019	310884	08.10.2019	313078	05.10.2019
228661	06.10.2019	239051	04.10.2019	310951	07.10.2019	313513	06.10.2019
228663	06.10.2019	239052	06.10.2019	311002	05.10.2019	313714	06.10.2019
228668	07.10.2019	310331	06.10.2019	311003	06.10.2019	314363	07.10.2019
228673	08.10.2019	310512	05.10.2019	311004	08.10.2019	314766	07.10.2019
229568	04.10.2019	310513	05.10.2019	311095	05.10.2019	315292	05.10.2019
229570	04.10.2019	310515	06.10.2019	311098	07.10.2019	315599	08.10.2019
229584	06.10.2019	310522	07.10.2019	311099	07.10.2019		

### Změny vlastníků ochranných známek

Kapitola obsahuje údaje o ochranných známkách, které byly převedeny nebo přešly ve smyslu ustanovení § 15 odst. 1, 2 a § 16 zákona č. 441/2003 Sb. na jiného vlastníka v rozsahu všech zapsaných výrobků nebo služeb.

Číslo zápisu (111)	Dřívější vlastník (770)	Nynější vlastník (730)	S účinností od (580)
168526	MILEX Nové Mesto nad Váhom, a.s., Piešťanská 31, Nové Mesto nad Váhom, 91553, SK	Savencia Fromage & Dairy SK, a.s., 1. mája 124, 031 80 Liptovský Mikuláš, SK	25.05.2020
197078	Northland GmbH, Grabenstraße 90c, A-8010 Graz, AT	Sport & Fashion management Pte Ltd., Singapore, SG	20.05.2020
203215	ELKA INVESTMENTS Ltd., P.O.Box 3444, Road Town, Tortola, VG	Holistic Systems SA de CV, Marina 245, Dept. 1312, Puerto Vallarta, Jalisco, 48335, MX	22.05.2020
231457	eD system group a.s., Novoveská 1262/95, Ostrava, Mariánské Hory, 70900, CZ	eD management group s.r.o., Na strži 1702/65, Praha 4, Nusle, 14000, CZ	25.05.2020
232048	eD system group a.s., Novoveská 1262/95, Ostrava, Mariánské Hory, 70900, CZ	eD management group s.r.o., Na strži 1702/65, Praha 4, Nusle, 14000, CZ	25.05.2020
237416	HANWHA AEROSPACE CO., LTD., 1204, Changwon-daero, Seongsan-gu, Changwon-si, Gyeongsangnam-do, KR	HANWHA TECHWIN CO., LTD., 6, Pangyo-ro 319beon-gil, Bundang-gu, Seongnam-si, Gyeonggi-do, KR	21.05.2020
253271	LIBERÁLNÍ INSTITUT, Spálená 51, Praha 1, 11000, CZ	Oborný Michal Mgr., Mánesova 1563/77, Praha 2, 12000, CZ	22.05.2020
258692	Ing. Lukášek Jaromír CSc., Prušánecká 3, Brno, 62800, CZ	Túró Tomáš Ing., Ph.D., Valtická 4112/8, Brno, 62800, CZ	21.05.2020
329825	4finance s.r.o., Obecká 1986/60, Brno, 62800, CZ	HS Advisory, a.s., Opletalova 1535/4, Praha 1, Nové Město, 11000, CZ	20.05.2020
344268	Timmer a.s., Březinova 496/12, Praha 8, 18600, CZ	VLTAVAR s.r.o., Žitomířská 599/38, Praha 10, Vršovice, 10100, CZ	25.05.2020
349713	eD system group a.s., Novoveská 1262/95, Ostrava, Mariánské Hory, 70900, CZ	eD management group s.r.o., Na strži 1702/65, Praha 4, Nusle, 14000, CZ	25.05.2020
359360	Vladík Jiří Ing., Pod Pekařkou 1089/33, Praha 4 - Podolí, 14700, CZ	SNOWBALL s.r.o., Pod Pekařkou 1089/33, Praha 4, Podolí, 14700, CZ	26.05.2020
361851	SKY POINT Čeladná s.r.o., Kopeční 1009/12, Ostrava, 71000, CZ	JR Beskyd, s.r.o., č. p. 454, Adamov, 67904, CZ	21.05.2020
367485	eD system group a.s., Novoveská 1262/95, Ostrava, Mariánské Hory, 70900, CZ	eD management group s.r.o., Na strži 1702/65, Praha 4, Nusle, 14000, CZ	25.05.2020
370527	Prusa Research s.r.o., Partyzánská 188/7a, Praha 7, Holešovice, 17000, CZ	Prusa Development a.s., Partyzánská 188/7a, Praha 7, Holešovice, 17000, CZ	20.05.2020
370528	Prusa Research s.r.o., Partyzánská 188/7a, Praha 7, Holešovice, 17000, CZ	Prusa Development a.s., Partyzánská 188/7a, Praha 7, Holešovice, 17000, CZ	20.05.2020
371080	Prusa Research s.r.o., Partyzánská 188/7a, Praha 7, Holešovice, 17000, CZ	Prusa Development a.s., Partyzánská 188/7a, Praha 7, Holešovice, 17000, CZ	20.05.2020
371081	Prusa Research s.r.o., Partyzánská 188/7a, Praha 7, Holešovice, 17000, CZ	Prusa Development a.s., Partyzánská 188/7a, Praha 7, Holešovice, 17000, CZ	20.05.2020
371082	Prusa Research s.r.o., Partyzánská 188/7a, Praha 7, Holešovice, 17000, CZ	Prusa Development a.s., Partyzánská 188/7a, Praha 7, Holešovice, 17000, CZ	20.05.2020
371555	Prusa Research s.r.o., Partyzánská 188/7a, Praha 7, Holešovice, 17000, CZ	Prusa Development a.s., Partyzánská 188/7a, Praha 7, Holešovice, 17000, CZ	20.05.2020
371696	Prusa Research s.r.o., Partyzánská 188/7a, Praha 7, Holešovice, 17000, CZ	Prusa Development a.s., Partyzánská 188/7a, Praha 7, Holešovice, 17000, CZ	20.05.2020
373554	Faltýnková Blanka JUDr., Písková 830/25, Praha 4, Modřany, 14000, CZ	Fruko-Schulz s.r.o., Jiráskovo předměstí 629, Jindřichův Hradec, Jindřichův Hradec III, 37701, CZ	25.05.2020
373849	Prusa Research s.r.o., Partyzánská 188/7a, Praha 7, Holešovice, 17000, CZ	Prusa Development a.s., Partyzánská 188/7a, Praha 7, Holešovice, 17000, CZ	20.05.2020
374942	Prusa Research s.r.o., Partyzánská 188/7a, Praha 7, Holešovice, 17000, CZ	Prusa Development a.s., Partyzánská 188/7a, Praha 7, Holešovice, 17000, CZ	20.05.2020
378120	Prusa Research s.r.o., Partyzánská 188/7a, Praha 7, Holešovice, 17000, CZ	Prusa Development a.s., Partyzánská 188/7a, Praha 7, Holešovice, 17000, CZ	20.05.2020

### Změny v údajích o vlastnících ochranných známek

Kapitola obsahuje ochranné známky, u kterých byla v rejstříku ochranných známek vyznačena změna v údajích o vlastnících ve smyslu ustanovení § 27 odst. 2 a 7 zákona č. 441/2003 Sb.

Číslo zápisu (111)	Vlastník (730)	S účinností od (580)
168309	VANGUARD TRADEMARK HOLDINGS USA LLC, 600 Corporate Park Drive 100, St. Louis, MO, US	22.05.2020
168793	New Balance Athletics, Inc., 100 Guest Street, Boston, 02135, MA, US	26.05.2020
168951	Veletrhy Brno, a.s., Výstaviště 405/1, Brno, Pisárky, 60300, CZ	26.05.2020
169389	New Balance Athletics, Inc., 100 Guest Street, Boston, 02135, MA, US	26.05.2020
169522	New Balance Athletics, Inc., 100 Guest Street, Boston, 02135, MA, US	26.05.2020
189017	Icopal s.r.o., Továrenská 1, 943 03 Štúrovo, 94303, SK	22.05.2020
189018	Icopal s.r.o., Továrenská 1, 943 03 Štúrovo, 94303, SK	22.05.2020
189020	Icopal s.r.o., Továrenská 1, 943 03 Štúrovo, 94303, SK	22.05.2020
189021	Icopal s.r.o., Továrenská 1, 943 03 Štúrovo, 94303, SK	22.05.2020
189022	Icopal s.r.o., Továrenská 1, 943 03 Štúrovo, 94303, SK	22.05.2020
207504	GCP Germany GmbH, Pyrmonter Strasse 56, 32676 Lügde, DE	21.05.2020
217757	Icopal s.r.o., Továrenská 1, 943 03 Štúrovo, 94303, SK	22.05.2020
229837	ŠKODA AUTO a.s., tř. Václava Klementa 869, Mladá Boleslav, Mladá Boleslav II, 29301, CZ	21.05.2020
231503	VITAR, s.r.o., třída Tomáše Bati 385, Zlín, Louky, 76302, CZ	26.05.2020
234512	ŠKODA AUTO a.s., tř. Václava Klementa 869, Mladá Boleslav, Mladá Boleslav II, 29301, CZ	21.05.2020
235220	AVAYA INC., 4655 Great America Parkway, Santa Clara CA 95054, CA, US	26.05.2020
235221	AVAYA INC., 4655 Great America Parkway, Santa Clara CA 95054, CA, US	26.05.2020
236372	Varnea a.s., Krašovská 2265/7, Plzeň, Bolevec, 32300, CZ	23.05.2020
236715	Veletrhy Brno, a.s., Výstaviště 405/1, Brno, Pisárky, 60300, CZ	26.05.2020
237376	oXy Online s.r.o., Brodská 570, Příbram, Příbram V-Zdaboř, 26101, CZ	25.05.2020
237416	HANWHA AEROSPACE CO., LTD., 1204, Changwon-daero, Seongsan-gu, Changwon-si, Gyeongsangnam-do, KR	21.05.2020
239151	Icopal s.r.o., Továrenská 1, 943 03 Štúrovo, SK	22.05.2020
252065	Synett s.r.o., Tuřanka 1222/115, Brno, Slatina, 62700, CZ	21.05.2020
278167	TIMESEAL a.s., Pražákova 888/66b, Brno, Štýřice, 63900, CZ	25.05.2020
285972	DT-holding a.s., České mládeže 1096, Liberec, Liberec VI-Rochlice, 46006, CZ	22.05.2020
289822	ACCESS MOTOR CO., LTD., Guanxin Road No. 288, Section 1, Guanmiao District, Tainan City 718, TW	21.05.2020
292040	TIMESEAL a.s., Pražákova 888/66b, Brno, Štýřice, 63900, CZ	25.05.2020
314452	Českomoravský beton, a.s., Beroun-Město 660, Beroun, 26601, CZ	21.05.2020
314746	Soukromá základní škola, spol. s r.o., Pasteurova 1285/7, Ostrava, Vítkovice, 70300, CZ	21.05.2020
314912	ŠKODA AUTO a.s., tř. Václava Klementa 869, Mladá Boleslav, Mladá Boleslav II, 29301, CZ	21.05.2020
314915	ŠKODA AUTO a.s., tř. Václava Klementa 869, Mladá Boleslav, Mladá Boleslav II, 29301, CZ	21.05.2020
315028	Šubrová Taťana MUDr., Libínská 2934/10, Praha 5, Smíchov, 15000, CZ	20.05.2020
315264	SAITECH s.r.o., Havlíčková 125, Terezín, 41155, CZ	21.05.2020
315268	ŠKODA AUTO a.s., tř. Václava Klementa 869, Mladá Boleslav, Mladá Boleslav II, 29301, CZ	21.05.2020
315475	Evropská konsolidační, a.s., Příkop 838/6, Brno, Zábřovice, 60200, CZ	23.05.2020
315525	Českomoravský beton, a.s., Beroun-Město 660, Beroun, 26601, CZ	21.05.2020
315905	Durdák Otto Ing., Dlouhá 888, Slavičín, 76321, CZ	21.05.2020
316023	Společenské centrum Trutnovska pro kulturu a volný čas, náměstí Republiky 999, Trutnov, Střední Předměstí, 54101, CZ	23.05.2020
316817	OpenOne a.s., Sanderova 1366/26, Praha 7, Holešovice, 17000, CZ	23.05.2020
318157	Chyba Jiří, 109, Karlštejn, 26718, CZ	26.05.2020
318338	Jurekon, s.r.o., Veveří 3163/111, Brno, Žabovřesky, 61600, CZ	20.05.2020
318597	LUCO klima s.r.o., č. p. 217, Miškovice, 76852, CZ	22.05.2020
318615	ŠtěpánekAuto Corporation s.r.o., Unhošťská 2743, Kladno, Kročehlavy, 27201, CZ	26.05.2020
319333	Smělíková Inka Bc., Novosady 1600, Holešov, 76901, CZ	26.05.2020
319904	HASOFT VELKOBOCHOD, s.r.o., Za Nádražím 1098, Polná, 58813, CZ	20.05.2020
320309	IT TRADE, a.s., Petrohradská 1570/5, Praha 10, Vršovice, 10100, CZ	21.05.2020
320450	ACTUS GASTRO s.r.o., Majerského 2036/17, Praha 4, Chodov, 14900, CZ	23.05.2020
325039	Chyba Jiří, 109, Karlštejn, 26718, CZ	26.05.2020
348019	Ultimum Technologies a.s., Na poříčí 1047/26, Praha 1, Nové Město, 11000, CZ	25.05.2020

Číslo zápisu (111)	Vlastník (730)	S účinností od (580)
348020	Ultimum Technologies a.s., Na poříčí 1047/26, Praha 1, Nové Město, 11000, CZ	25.05.2020
348021	Ultimum Technologies a.s., Na poříčí 1047/26, Praha 1, Nové Město, 11000, CZ	25.05.2020
354181	Advokátní kancelář CINK a partneři, s.r.o., Veleslavínova 363/33, Plzeň, Vnitřní Město, 30100, CZ	21.05.2020
361879	DT-holding a.s., České mládeže 1096, Liberec, Liberec VI-Rochlice, 46006, CZ	22.05.2020
377941	Wooders Czechia s. r. o., Žerotínova 487/27, Vyškov, Vyškov-Předměstí, 68201, CZ	21.05.2020
379316	AAA Techlabs s.r.o., Běhounská 18/5, Brno, Brno-město, 60200, CZ	22.05.2020
379317	AAA Techlabs s.r.o., Běhounská 18/5, Brno, Brno-město, 60200, CZ	22.05.2020

### **Prominutí zmeškané lhůty týkající se ochranných známek**

Předloží-li účastník řízení důkaz o tom, že nemohl nikoli vlastní vinou dodržet lhůtu stanovenou zákonem nebo Úřadem, Úřad na jeho žádost promine zmeškání lhůty, není-li to v zákoně č. 441/2003 Sb. stanoveno jinak. Pokud Úřad vyhoví žádosti o prominutí zmeškání lhůty, údaje o tomto rozhodnutí Úřad zveřejní v této kapitole Věstníku.

(210) O-556638  
(583) 16.05.2020

(210) O-556640  
(583) 16.05.2020

---

### Ostatní rozhodné údaje a úřední opravy

Kapitola zahrnuje zejména přetřídění seznamu výrobků a služeb v návaznosti na mezinárodní zápis, opravu chyb ve formulaci, přepisů a zjevných nesprávností za účelem uvedení do souladu se skutečností. V této kapitole jsou zveřejňovány jen takové údaje, které nemohou být zveřejněny spolu se zveřejněním přihlášky nebo se zápisem ochranné známky. Dále kapitola obsahuje důležitá úřední sdělení.

(11) **300996**

(21) PV 2006-624

Patent č. 300996 (PV 2006-624), jehož zánik byl publikován dne 22.4.2020 ve věstníku č. 17/2020, zůstává nadále v platnosti.

---

(11) **307660**

(21) PV 2017-488

Patent č. 307660 (PV 2017-488), jehož zánik byl publikován dne 25.3.2020 ve věstníku č. 13/2020, zůstává nadále v platnosti.

---

(11) **307661**

(21) PV 2017-489

Patent č. 307661 (PV 2017-489), jehož zánik byl publikován dne 25.3.2020 ve věstníku č. 13/2020, zůstává nadále v platnosti.

---

(97) **EP 2906698**

Evropský patent č. 2906698, jehož zánik byl publikován dne 6.5.2020 ve věstníku č. 19/2020, zůstává nadále v platnosti.

---