

### Číselné INID kódy pro označování bibliografických dat technických řešení

### INID Codes for the identification of bibliographic data of technical solutions

(Standard WIPO ST. 9 a ST. 80)

(11)	číslo patentu/zápisu/osvědčení	(11)	Number of the patent/registration/certification
(15)	datum zápisu průmyslového vzoru	(15)	Industrial design registration date
(21)	číslo přihlášky/žádosti	(21)	.Application number
(22)	datum podání přihlášky/žádosti	(22)	Date of application filling
(23)	údaje o výstavní prioritě	(23)	Exhibition priority data
(28)	počet průmyslových vzorů	(28)	Number of industrial designs included in the application
(31)	číslo prioritní přihlášky	(31)	Number of priority application
(32)	datum podání prioritní přihlášky	(32)	Filling date of priority application
(33)	země priority	(33)	Priority country
(40)	datum zveřejnění přihlášky vynálezu	(40)	Date of publication of patent application
(45)	datum zveřejnění zapsaného průmyslového vzoru	(45)	Publication date of the registered industrial design
(47)	datum zveřejnění udělení patentu a zápisu užitého vzoru, datum zápisu užitého vzoru, datum oznámení udělení evropského patentu v Evropském patentovém věstníku	(47)	Publication date of patent granting and publication date of utility model registration, registration date of utility model, publication date of European patent granting in the European patent bulletin
(51)	mezinárodní patentové třídění/Locarnské třídění průmyslových vzorů	(51)	International Patent Classification/ Locarno Classification for Industrial Designs
(54)	Název	(54)	Title
(55)	vyobrazení průmyslového vzoru	(55)	Reproduction of the industrial design
(57)	Anotace	(57)	Abstract
(68)	číslo základního patentu	(68)	Number of the basic patent
(71)	označení přihlašovatele/žadatele	(71)	Applicant
(72)	označení původce	(72)	Inventor
(73)	označení majitele/vlastníka	(73)	Owner
(74)	označení zástupce	(74)	Attorney's name and address
(86)	číslo mezinárodní přihlášky	(86)	International application number
(87)	číslo mezinárodního zveřejnění	(87)	International publication number
(92)	datum a číslo první registrace přípravku pro Českou republiku	(92)	Date and number(s) of the first authorization to market the product in the CZ
(93)	datum, číslo a země první registrace přípravku v rámci Společenství	(93)	Date, number(s) and country of the first authorization to market the product in the EEC
(94)	doba platnosti osvědčení	(94)	Term of certification validity
(95)	označení a typ přípravku	(95)	Name of the product and product type
(96)	datum podání a číslo evropské patentové přihlášky	(96)	European patent application filling date and number
(97)	datum zveřejnění a číslo zveřejnění evropské patentové přihlášky v Evropském patentovém věstníku	(97)	European patent application publication date and publication number in the European patent bulletin

### Číselné INID kódy pro označování bibliografických dat ochranných známek

### INID codes and minimum required for the identification of bibliographic data relating to marks

(Standard WIPO ST.60)

(111)	Číslo zápisu ochranné známky (registrace)	(111)	Number of registration
(151)	Datum zápisu ochranné známky	(151)	Date of the registration
(210)	Číslo přihlášky ochranné známky (spisu)	(210)	Number of the application
(220)	Datum podání přihlášky	(220)	Date of filing of the application
(320)	Datum vzniku práva přednosti	(320)	Date of the first application
(442)	Datum zveřejnění přihlášky po průzkumu	(442)	Date of the publication of the examined application
(450)	Datum zveřejnění zápisu ochranné známky ve Věstníku	(450)	Date of publication of the registration
(510)	Seznam výrobků a služeb	(510)	List of goods and/or services
(511)	Číslo třídy výrobků a služeb	(511)	Number of the class of goods and/or services
(526)	Omezení rozsahu ochrany o prvek	(526)	Disclaimer
(540)	Znění nebo vyobrazení ochranné známky	(540)	Reproduction of the mark
(551)	Kolektivní ochranná známka	(551)	Collective mark
(554)	Prostorová ochranná známka	(554)	Three-dimensional mark
(558)	Ochranná známka tvořená pouze barvou nebo kombinací barev	(558)	Mark consisting exclusively of one or several colours
(580)	Datum zápisu jakékoliv transakce v souvislosti s přihláškou nebo zápisem ochranné známky do rejstříku, např. změna majitele, změna jména nebo adresy, vzdání se práv k ochranné známce atd. (účinnost)	(580)	Date of recording of any kind of transaction in respect of applications or registrations (e.g. change in ownership, change in name or address, renunciation, termination of protection)
(591)	Údaje o barevnosti ochranné známky	(591)	Information concerning colour claimed
(730)	Přihlašovatel/vlastník ochranné známky	(730)	The applicant or the holder of the mark
(740)	Zástupce	(740)	Name and address of the representative
(770)	Jméno a adresa dřívějšího přihlašovatele nebo vlastníka (v případě změny vlastnictví)	(770)	Name and address of the previous applicant or holder (in case of change in ownership)
(791)	Jméno a adresa nabyvatele licence	(791)	Name and address of the licensee
(793)	Podmínky a omezení licence	(793)	Indication of conditions and/or restrictions under the license
(800)	Mezinárodní zápis ochranné známky	(800)	International registration

# Kódy pro kódování záhlaví oznámení publikovaných ve Věstníku

(Standard WIPO ST. 17)

BB9A	zveřejněné přihlášky vynálezů	MK1K	zánik užitého vzoru uplynutím doby platnosti
FG1K	zapsané užité vzory	MK4A	zánik patentů uplynutím doby platnosti
FG4A	udělené patenty	MK4F	zánik autorských osvědčení uplynutím doby platnosti
FG4Q	zapsané průmyslové vzory	MK4Q	zánik průmyslového vzoru uplynutím doby ochrany
LD3K	částečný výmaz užitého vzoru	MM4A	zánik patentů pro nezaplacení ročních poplatků
LD4Q	částečný výmaz průmyslového vzoru	MM4F	zánik autorských osvědčení pro nezaplacení ročních poplatků
MA4A	zánik patentu vzdáním se	ND1K	prodloužení platnosti užitého vzoru
MA4F	zánik autorských osvědčení vzdáním se	ND4Q	obnova doby ochrany průmyslového vzoru
MC3K	výmaz užitého vzoru	PA4A	změna autorského osvědčení na patent
MC4A	zrušení patentu	PC9A	změna dispozičního práva k vynálezu
MC4F	zrušení autorského osvědčení	PD1K	převod práv a ostatní změny majitelů užitého vzoru
MC4Q	výmaz průmyslového vzoru	PD4A	převod práv a ostatní změny majitelů patentů
MH1K	zánik užitého vzoru vzdáním se	PD4Q	převod práv a ostatní změny vlastníků průmyslových vzorů
MH4A	částečné zrušení patentu	QA9A	nabídka licence
MH4F	částečné zrušení autorského osvědčení	SB4A	zapsané patenty do rejstříku po odtajnění
MH4Q	zánik průmyslového vzoru vzdáním se	SB4F	zapsaná autorská osvědčení do rejstříku po odtajnění

## Opravy Změny Různé

### Opravy u přihlášek vynálezů s žádostí o udělení patentu

HA9A	jmenování vynálezce		
HB9A	oprava jmen	HG9A	oprava chyb v třídění
HC9A	změna jmen	HH9A	oprava nebo změna všeobecně
HD9A	oprava adres	HK9A	tiskové chyby v úředních věstnících
HE9A	změna adres		
HF9A	oprava dat		

### Opravy ochranných dokumentů

Patenty	autorská osvědčení	užité vzory	průmyslové vzory	
TA4A	TA4F	TA1K	TA4Q	jmenování vynálezce
TB4A	TB4F	TB1K	TB4Q	oprava jmen
TC4A	TC4F	TC1K	TC4Q	změna jmen
TD4A	TD4F	TD1K	TD4Q	oprava adres
TE4A	TE4F	TE1K	TE4Q	změna adres
TF4A	TF4F	TF1K	TF4Q	oprava dat
TG4A	TG4F	TG1K	TG4Q	oprava chyb v třídění
TH4A	TH4F	TH1K	TH4Q	oprava nebo změna všeobecně
TK9A	TK9F	TK1K	TK4Q	tiskové chyby v úřed. věstnících

### **Kódy pro označování zemí a mezinárodních organizací použité ve věstníku**

AT	Rakousko
CA	Kanada
CH	Švýcarsko
CU	Kuba
CY	Kypr
CZ	Česká republika
DE	Spolková republika Německo
FR	Francie
IN	Indie
JP	Japonsko
KR	Korejská republika
PL	Polsko
SE	Švédsko
SK	Slovensko
US	Spojené státy americké
VG	Britské Panenské ostrovy

### **Kódy pro označování států USA použité ve věstníku**

CA	California
FL	Florida
GA	Georgia
NJ	New Jersey
NY	New York

**BB9A**

**Zveřejněné přihlášky vynálezů - přehled podle čísel přihlášek**

Dále uvedené přihlášky vynálezů byly zveřejněny dnem, uvedeným ve Věstníku podle zákona č. 527/1990 Sb., o vynálezech a zlepšovacích návrzích, ve znění pozdějších předpisů, a jsou k dispozici v patentové knihovně Úřadu průmyslového vlastnictví, Antonína Čermáka 2a, 160 68, Praha 6.

(21)	(51)	(2006.01)	(21)	(51)	(2006.01)
2018-555	<b>H 05 H 1/24</b>	(2006.01)	2018-625	<b>B 60 Q 1/04</b>	(2006.01)
2018-582	<b>G 21 F 5/14</b>	(2006.01)	2018-710	<b>C 22 C 21/10</b>	(2006.01)
2018-609	<b>G 01 N 1/28</b>	(2006.01)	2018-720	<b>F 25 B 9/00</b>	(2006.01)
2018-611	<b>H 02 G 3/12</b>	(2006.01)	2019-179	<b>E 01 F 13/02</b>	(2006.01)
2018-615	<b>H 05 B 47/175</b>	(2020.01)	2019-441	<b>C 09 K 11/08</b>	(2006.01)
2018-618	<b>G 08 B 21/22</b>	(2006.01)	2019-685	<b>B 29 C 45/26</b>	(2006.01)
2018-620	<b>C 07 D 205/04</b>	(2006.01)			

**Zveřejněné přihlášky vynálezů - řazené podle MPT**

- (51) **B29C 45/26** (2006.01)
- B29C 33/38** (2006.01)
- B33Y 80/00** (2015.01)
- (21) **2019-685**
- (71) Magna Exteriors (Bohemia) s.r.o., Liberec, Liberec VI-Rochlice, CZ
- (72) Vohlídal Ondřej, Liberec, Liberec I-Staré Město, CZ
- Žďárský Radim, Liberec, Liberec XXV-Vesec, CZ
- Kadlec Vítězslav, Liberec, Liberec XV-Starý Harcov, CZ
- Brožek Vítězslav, Ohrazenice, CZ
- (54) **Forma na vstřikování plastů a postup při výrobě formy**
- (22) 06.11.2019
- (57) Forma na vstřikování plastů sestává minimálně z jedné kovové formy (2, 2') a minimálně jednoho plastového nosníku (5, 5'), přičemž je kovová forma (2, 2') spojena s plastovým nosníkem (5, 5') vrstvou lepidla (4, 4'). Dále je řešen postup výroby této formy.
- (74) RETROPATENT s.r.o., Dobiášova 1246/29, Liberec, Liberec VI-Rochlice, 46006

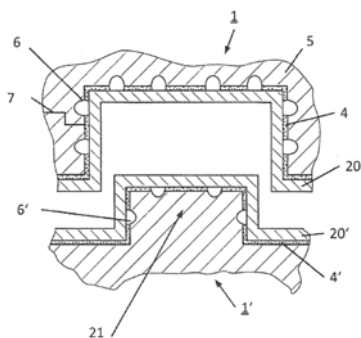

alespoň jednu reflektorovou sestavu (4) a alespoň jednu samostatnou reflektorovou jednotku (13), které jsou uzpůsobeny k vytváření příslušných dílčích světelných obrazů (12a, 12b) potkávacího světla. Jejich složením vzniká celkový světelný obraz potkávacího světla. Reflektorová jednotka (13) obsahuje vlastní světelný prostředek (7) a třetí reflektor (13a) k odrazu světelných paprsků (10) z tohoto světelného prostředku (7) směrem ven ze světlometu. Optická soustava (11) dálkového světla obsahuje alespoň jednu reflektorovou sestavu (4) nebo alespoň jednu reflektorovou jednotku (13), které jsou uzpůsobené pro vytváření světelného obrazu (11a) dálkového světla.

- (74) Hainz - Patentová a známková kancelář, JUDr. Ing. Miloslav Hainz, Pobřežní 18/16, Praha 8, Karlín, 18600

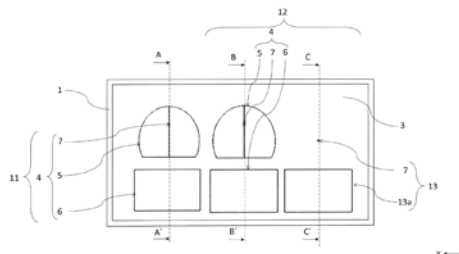

- (51) **B60Q 1/04** (2006.01)
- F21S 41/365** (2018.01)
- (21) **2018-625**
- (71) Varroc Lighting Systems, s.r.o., Šenov u Nového Jičína, CZ
- (72) Doppalapudi Balaji, Andhrapradesh, IN
- Ferbas Petr, Bohuňovice, CZ
- Shan Nitesh, Rajasthan, PIN 303701, IN
- Jain Pankaj, Pashan, Pune, Maharashtra, PIN 411021, IN
- (54) **Světlomet pro motorová vozidla**
- (22) 13.11.2018
- (57) Světlomet pro motorová vozidla, k plnění funkce dálkového a potkávacího světla, zahrnuje alespoň jednu reflektorovou sestavu (4) obsahující světelný prostředek (7), první reflektor (5) pro odraz světelných paprsků (10) ze světelného prostředku (7) a druhý reflektor (6) pro dopad světelných paprsků odražených od prvního reflektoru (5) a jejich následný odraz směrem ven ze světlometu. Světlomet obsahuje samostatnou optickou soustavu (11) dálkového světla a samostatná optická soustava (12) potkávacího světla, kde optická soustava (12) potkávacího světla obsahuje

- (51) **C07D 205/04** (2006.01)
- C07C 249/08** (2006.01)
- C07C 251/48** (2006.01)
- C07C 251/52** (2006.01)
- (21) **2018-620**
- (71) Zentiva, k.s., Praha 10, Dolní Měcholupy, CZ
- (72) Meca Luděk, Praha 10, Kolovraty, CZ
- (54) **Způsob přípravy siponimodu a meziproductů přípravy**
- (22) 12.11.2018
- (57) Řešení poskytuje způsob přípravy siponimodu 1, zahrnující kroky a) reakce 3-ethyl-4-hydroxymethylacetofenonu 4 s hydroxylaminem za tvorby (E)-3-ethyl-4-hydroxymethylacetofenon oximu 8; b) reakce (E)-3-ethyl-4-hydroxymethylacetofenon oximu 8 s 4-cyklohexyl-3-trifluormethylbenzylhalogenidem za vzniku (E)-1-(3-ethyl-4-(hydroxymethyl)fenyl)ethan-1-on O-(4-cyklohexyl-3-(trifluormethyl)benzyl)oximu 3; c) převedení (E)-1-(3-ethyl-4-(hydroxymethyl)fenyl)ethan-1-on O-(4-cyklohexyl-3-(trifluormethyl)benzyl)oximu vzorce 3 na 4-{1-[(E)-4-cyklohexyl-3-trifluormethyl-benzyloxy-imino]-ethyl}-2-ethylbenzaldehydu vzorce 2; d) převedení 4-{1-[(E)-4-cyklohexyl-3-trifluormethyl-benzyloxy-imino]-ethyl}-2-ethylbenzaldehydu vzorce 2 na siponimod vzorce 1. Uvedený způsob poskytuje vyšší výtěžek a vyšší čistotu meziproductů a finálního produktu než dosud známé postupy přípravy siponimodu. Dále

jsou poskytnuty způsoby přípravy meziproduktů, a předmětem ochrany je i meziprodukt (E)-3-ethyl-4-hydroxymethylacetofenon oxim.

- (74) HARBER IP s.r.o., Dukelských hrdinů 567/52, Praha 7, Holešovice, 17000

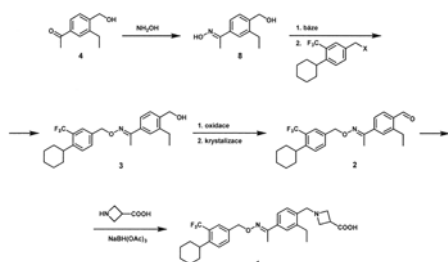

- (51) **C09K 11/08** (2006.01)  
**C09K 11/02** (2006.01)  
**B32B 33/00** (2006.01)

(21) **2019-441**

(71) EternaLight s.r.o., Návší, CZ

(72) Raszka Ladislav Ing., Návší, CZ

(54) **Způsob výroby fotoluminiscenčního prvku**

(22) 04.07.2019

(57) Způsob výroby fotoluminiscenčního prvku (1) spočívá v tom, že za okolní teploty od 15 do 55 °C je na desku (2) nebo do alespoň jedné formy (3) nanášena hustá transparentní vrstva (11), jejíž hustota je 1 až 1,5 t/m<sup>3</sup>, přičemž tato hustá transparentní vrstva (11) se nechá zavadnout po dobu 8 hodin až 10 minut, a poté se na ni nanese řídká transparentní vrstva (12), jejíž viskozita je 100 až 200 cPs, přičemž ihned je na tuto řídkou transparentní vrstvu (12) nanášen fotoluminiscenční prášek (131), který gravitačně propadne touto řídkou transparentní vrstvou (12) a ulpí na rozhraní transparentních vrstev (11) a (12), čímž vytvoří souvislou fotoluminiscenční vrstvu (13). Dosažené vrstvy (11), (12), (13) jsou poté spolu vytvrzeny.

- (74) Silesia Patent, s.r.o., Soukromá 261, Václavovice, 73934

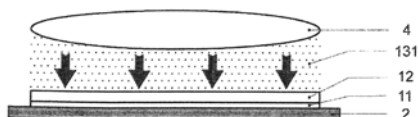

- (51) **C22C 21/10** (2006.01)  
**F24C 15/00** (2006.01)

(21) **2018-710**

(71) Univerzita Hradec Králové, Hradec Králové, CZ

(72) Frischer Robert doc. Ing., Ph.D., Český Těšín, CZ

Krejcar Ondřej prof. Ing., Ph.D., Nová Paka, CZ

Penhaker Marek doc. Ing., Ph.D., Ostrava, Zábřeh, CZ

Kuča Kamil prof. Ing., Ph.D., Hradec Králové, Pražské Předměstí, CZ

Marešová Petra doc. Ing. Mgr., Ph.D., Hradec Králové, Pražské Předměstí, CZ

(54) **Hliníková slitina pro pečicí trouby**

(22) 17.12.2018

(57) Vynález se týká hliníkové slitiny pro výrobu kuchyňského vybavení vhodného pro tepelné zpracování potravin – pečících trub. Slitina obsahuje 0,1 až 4 % hmotn. zinku, 0,1 až 4 % hmotn. titanu, 1 až 1,6 % hmotn. cínu, 0,05 až 0,5 % hmotn. bóru a zbytek hliníku.

- (74) Advokátní kancelář Mgr. Ing. Karel Mocek, Mgr. Ing. Karel Mocek, 28. října 3117/61, Ostrava, Moravská Ostrava, 70200

- (51) **E01F 13/02** (2006.01)

**F41H 11/08** (2006.01)

(21) **2019-179**

(71) České vysoké učení technické v Praze, Praha 6, Dejvice, CZ

(72) Konvalinka Petr prof. Ing., CSc., FEng., Praha 10, Vršovice, CZ

Sovják Radoslav doc. Ing., Ph.D., Praha 6, Ruzyně, CZ

Fornůšek Jindřich Ing., Ph.D., Praha 9, Prosek, CZ

Mára Michal Ing., Praha 9, Hostavice, CZ

Konrád Petr Ing., Praha 6, Vokovice, CZ

(54) **Mobilní zábrana pro zpomalení a/nebo zastavení a/nebo zamezení vjezdu vozidla**

(22) 25.03.2019

(57) Mobilní zábrana (1) pro zpomalení a/nebo zastavení a/nebo zamezení vjezdu vozidla se skládá ze tří na sebe napojených dílů prutového charakteru do hvězdicového tvaru. Obsahuje dva stejně dlouhé díly (2) a jeden další díl (3), který je 1,2 až 1,7krát delší než díly (2). Díly (2) a další díl (3) jsou ve své střední části opatřeny zámků (4) ve tvaru vynechaného materiálu. Díly (2) a další díl (3) jsou ze silikátového materiálu. Díly (2) a další díl (3) jsou s výhodou v prostoru zámků (4) opatřeny montážními oky (5) pro umístění spojovacích prvků pro spolupůsobení jednotlivých dílů (2, 3).

- (74) Ing. Václav Kratochvíl, Husníkova 2086/22, Praha 5, Stodůlky, 15800

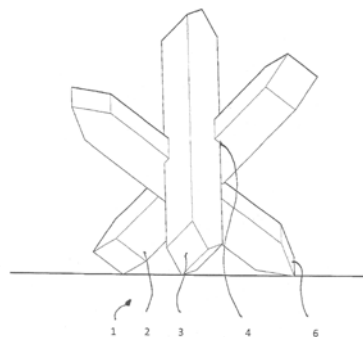

(51) **F25B 9/00** (2006.01)

**F25B 49/02** (2006.01)

(21) **2018-720**

(71) MIRAI INTEX SAGL, 6830 Chiasso, CH

(72) Tsyplakov Vladyslav, Versoix, CH

(54) **Vzduchový chladicí stroj**

(22) 19.12.2018

(57) Řešení s týká vzduchového chladicího stroje obsahujícího kompresor (1), jehož vstup (11) je přes výměník (3) tepla připojen na výstup (92) vzduchu z chladicí komory (9), přičemž výstup kompresoru (1) je přes chladič (2), výměník (3) tepla a turbodetandér (4) připojen ke vstupu (91) vzduchu do chladicí komory (9) a turbodetandér (4) je spřažen s motorem (5) kompresoru (1). Za výstupem (12) kompresoru (1) je připojen obtokový vzduchovod (61), do něhož je vložen obtokový ventil (6), z něhož pokračující obtokový vzduchovod (62) je vyústěn za výstupem (42) turbodetandéru (4), přičemž na vstupu (91) vzduchu do chladicí komory (9) a na výstupu (92) vzduchu z chladicí komory (9) je uspořádán zdvojený trojcestný nebo oddělovací ventil (8), a před výstupem (92) vzduchu z chladicí komory (9) je v chladicí komoře (9) uspořádán odvlhčovač (7).

- (74) Ing. Dobroslav Musil, patentová kancelář, Ing. Dobroslav Musil, Zábřdovická 801/11, Brno, Zábřdovice, 61500

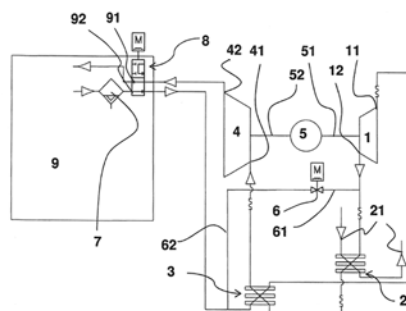

- (51) **E01F 13/02** (2006.01)

- (51) **G01N 1/28** (2006.01)  
**C12N 5/02** (2006.01)  
**C01G 3/00** (2006.01)  
**C12Q 1/68** (2018.01)
- (21) **2018-609**
- (71) Univerzita Palackého v Olomouci, Olomouc, CZ
- (72) Koberna Karel RNDr., CSc., Olomouc, CZ  
Ligasová Anna RNDr., Ph.D., Olomouc, CZ
- (54) **Způsob stabilizace buněk, sada pro stabilizaci buněk a jejich použití**
- (22) 07.11.2018
- (57) Předkládané řešení se týká způsobu stabilizace buněk pro zvýšení mechanické a chemické odolnosti vzorků obsahujících buňky. Popsaný přístup stabilizace je založen na inkubaci jak neovlivněných buněk, tak buněk inkubovaných v etanolu a/nebo v metanolu, formaldehydem ovlivněných vzorků a usušených vzorků, s roztokem obsahujícím dvoj mocné ionty mědi, přičemž jejich zdrojem je výhodně síran měďnatý, chlorid měďnatý nebo dusičnan měďnatý. Vyvinutý přístup poskytuje vzorky s vysokou odolností vůči různým detergentům včetně polyoxyetylen-sorbitan monolaurátu, polyoxyetylen-sorbitan monooleátu, 4-(1,1,3,3-tetramethylbutyl)fenyl-polyetylen glykolu, saponinům, 4-nonylfenyl-polyetylen glykolu, dodecylsíranu sodnému, dodecylsíranu litnému a [dodecanoyl(metyl)amino]acetátu sodnému a v případě vzorků, které jsou tvořeny buňkami na podložkách, významně snižuje nebo zcela zamezuje jejich odstranění z povrchů podložek použitými detergenty. Současně tento způsob umožňuje přípravu vysoce stabilních vzorků fixovaných formaldehydem pomocí sedimentace buněk z buněčných suspenzí.

- (51) **G08B 21/22** (2006.01)  
**G08B 19/00** (2006.01)
- (21) **2018-618**
- (71) ADDAT s.r.o., Liberec, Liberec XXX-Vratislavice nad Nisou, CZ
- (72) Lajtkep Petr Ing., Liberec, Liberec I-Staré Město, CZ
- (54) **Čidlo CO<sub>2</sub>**
- (22) 12.11.2018
- (57) Čidlo CO<sub>2</sub> sledující změny složení vzduchu, které slouží pro sledování přítomnosti osob, a to jak samostatně, tak i v spojení s čidlem pohybu, čidlem požáru a v kombinaci s dalšími bezpečnostními prvky. Výhodně je čidlo propojeno s vyhodnocovací ústřednou.

- (74) RETROPATENT s.r.o., Dobiášova 1246/29, Liberec, Liberec VI-Rochlice, 46006

- (51) **G21F 5/14** (2006.01)  
**G21F 9/34** (2006.01)
- (21) **2018-582**
- (71) ROBOTSYSTEM, s.r.o., Ostrava, Moravská Ostrava, CZ
- (72) Halada Pavel, Havířov, Město, CZ  
Polák Daniel Ing., Ph.D., Ostrava, Heřmanice, CZ
- (54) **Robotická manipulační a technologická sestava horké komory robotizované linky plnění a přípravy úložných obalových souborů pro hlubinné ukládání vyhořelých palivových článků**
- (22) 26.10.2018
- (57) Horká komora (3) je klíčovým prostorem haly (1) s horkou komorou, která je součástí robotizované linky plnění a přípravy úložných obalových souborů pro hlubinné ukládání vyhořelých palivových článků. Horká komora (3) na jedné straně navazuje na komoru (2) přípravy přepravních obalových souborů a na straně druhé na komoru (4) přísunu úložných obalových souborů. Horká (3) komora je vybavena robotickým manipulátorem (34) s podélným pojezdem (35), na němž jsou umístěny čtyři příčné pojezdy. Primárním příčným pojezdem (36) s trojicí vertikálních ramen (37) s elektromagnetickou hlavou (21) pro manipulaci s víky přepravního obalového souboru, šroubovací hlavou (22) vík přepravního obalového souboru a efektor (38) pro manipulaci s vyhořelými palivovými články. Sekundárním příčným pojezdem (39) se čtveřicí vertikálních ramen (37) se dvěma efektor (38) pro manipulaci s vyhořelými palivovými články a dvěma efektor (40) pro manipulaci s víky úložného obalového souboru. Terciárním příčným pojezdem (41) se čtveřicí vertikálních ramen (37) se dvěma efektor (40) pro manipulaci s víky úložného obalového souboru a dvěma svařovacími efektor (42). Kvartérním příčným pojezdem (43) s dvojicí vertikálních ramen (37) a dvěma vakuovacími efektor (44).

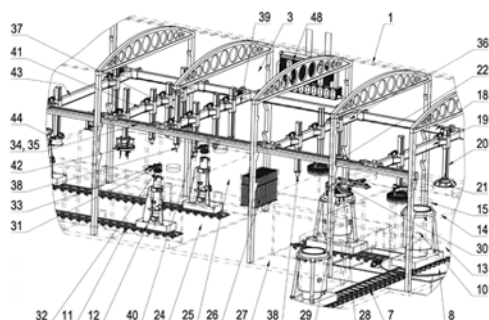

- (51) **H02G 3/12** (2006.01)  
**H02G 3/08** (2006.01)
- (21) **2018-611**
- (71) Kurka Aleš Ing., Hradec Králové, CZ
- (72) Kurka Aleš Ing., Hradec Králové, CZ
- (54) **Zařízení pro instalaci instalačních krabic do stavební plochy**
- (22) 07.11.2018
- (57) Zařízení je tvořeno plochým panelem, přičemž plochý panel obsahuje plochý panel (1) pro uchycení instalačních krabic (7) a alespoň dva ploché panely (11) pro přesah. V plochém panelu (1) pro uchycení instalačních krabic (7) je alespoň jeden průchozí otvor (8) pro připevnění jedné nebo více instalačních krabic (7). S výhodou je zařízení průhledné nebo průsvitné. Zařízení je doplněno rozebíratelným upevňovacím systémem (6), s výhodou opatřeným podložkami (5), pro uchycení instalačních krabic (7) do přichycovacích otvorů (13) v instalačních krabicích (7). Zařízení je s výhodou opatřeno alespoň jednou libelou (3), výhodně dvěma libelami (3) umístěnými na dvou sousedních stranách zařízení, vzájemně na sebe kolmých. Zařízení je s výhodou opatřeno délkovými měřidly (2) a alespoň jednou ryskou (4). Zařízení je s výhodou opatřeno distančními destičkami (9) nebo prostorovým tvarováním – přesazením plochého panelu (1) pro uchycení instalačních krabic (7) vůči plochému panelu (11) pro přesah.
- (74) PATENT SKY s. r. o., Karlovarská 814/115, Praha 6, Řepy, 16100

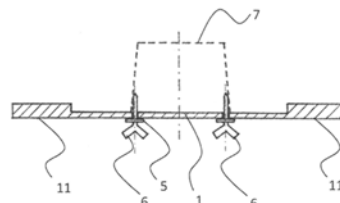

- (51) **H05B 47/175** (2020.01)  
**E05B 17/22** (2006.01)  
**E05B 17/10** (2006.01)  
**H01H 36/00** (2006.01)  
**H03K 17/94** (2006.01)
- (21) **2018-615**
- (71) Vlček Miroslav PhDr., Brno, CZ
- (72) Vlček Miroslav PhDr., Brno, CZ
- (54) **Ovládací sestava bezdrátového spínání pro instalaci na dveře**
- (22) 09.11.2018
- (57) Ovládací sestava bezdrátového spínání pro instalaci na dveře (5), sestává z nosné vložky (1), která je v horní části opatřena úložným vybráním (7) pro usazení dotykové elektroniky (3), která je další součástí ovládací sestavy a ze štítku (2), přičemž nosná vložka (1) i štítek (2) jsou opatřeny klikovým otvorem (10, 13) a klíčovou drážkou (9) a štítek (2) je navíc opatřen tlačítkovým otvorem (12) pro tlačítka dotykové elektroniky (3).

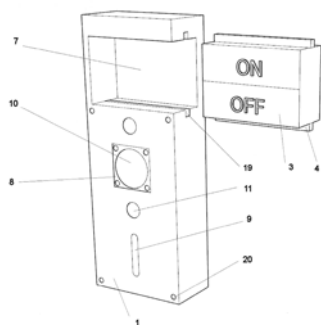

- (51) **H05H 1/24** (2006.01)  
**H05H 1/34** (2006.01)  
**H05H 1/46** (2006.01)  
**H05H 1/00** (2006.01)

(21) **2018-555**

(71) Fyzikální ústav AV ČR, v. v. i., Praha 8, Libeň, CZ

(72) Čada Martin Mgr., Ph.D., Praha 8, Libeň, CZ

Hubička Zdeněk Mgr., Ph.D., Praha 8, Libeň, CZ

(54) **Způsob vytváření vysokofrekvenčního plazmového výboje s elektronovou cyklotronovou vlnovou rezonancí, zařízení pro provádění tohoto způsobu a použití tohoto výboje**

(22) 17.10.2018

(57) Předkládaný vynález řeší technický problém modulace potenciálu ECWR výboje (6), resp. nízkotlakého a nízkoteplotního plazmatu, zejména s ohledem na vliv kinetické energie atomů či molekul, resp. iontů, urychlených na relativně vysokou energii v rozmezí jednotek eV až desítek eV. V jistém provedení představuje vynález způsob vytváření ECWR výboje

(6), přičemž podstata vynálezu spočívá v tom, že způsob obsahuje krok přiložení dodatečného pulzního předpětí z externího zdroje (14) na vysokofrekvenční elektrodu (5), výhodně páskovou elektrodu, přes soustavu cívek, přičemž soustava cívek je paralelně připojena k vysokofrekvenční elektrodě (5). V dalších provedeních představuje vynález zařízení pro vytváření ECWR výboje (6) obsahující zdroj (9) vysokofrekvenčního napětí, který je induktivně vázaný s vysokofrekvenční elektrodou (5) přes elektrický obvod cívek a kondenzátorů, kde podstata spočívá v tom, že vysokofrekvenční elektroda (5), výhodně pásková elektroda, je dále připojena k externímu zdroji (14) napětí přes soustavu cívek, přičemž soustava cívek je paralelně připojena k vysokofrekvenční elektrodě (5). σV dalších provedeních je uveřejněno použití výše uvedeného zařízení pro aplikace nízkoteplotního plazmatu a výroby tenkých vrstev.

(74) Fyzikální ústav AV ČR, v. v. i./CITT, Karel Bauer, Za Radnicí 835, Dolní Břežany, 25241

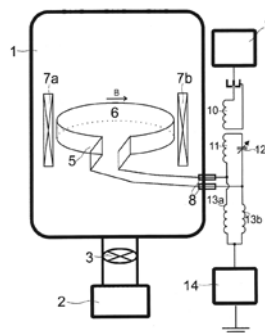

### Zveřejněné přihlášky vynálezů - přehled podle třídících znaků

(51)		(21)		(51)		(21)
B 29 C 33/38	(2006.01)	2019-685		F 21 S 41/365	(2018.01)	2018-625
B 32 B 33/00	(2006.01)	2019-441		F 24 C 15/00	(2006.01)	2018-710
B 33 Y 80/00	(2015.01)	2019-685		F 25 B 49/02	(2006.01)	2018-720
C 01 G 3/00	(2006.01)	2018-609		F 41 H 11/08	(2006.01)	2019-179
C 07 C 249/08	(2006.01)	2018-620		G 08 B 19/00	(2006.01)	2018-618
C 07 C 251/48	(2006.01)	2018-620		G 21 F 9/34	(2006.01)	2018-582
C 07 C 251/52	(2006.01)	2018-620		H 01 H 36/00	(2006.01)	2018-615
C 09 K 11/02	(2006.01)	2019-441		H 02 G 3/08	(2006.01)	2018-611
C 12 N 5/02	(2006.01)	2018-609		H 03 K 17/94	(2006.01)	2018-615
C 12 Q 1/68	(2018.01)	2018-609		H 05 H 1/00	(2006.01)	2018-555
E 05 B 17/10	(2006.01)	2018-615		H 05 H 1/34	(2006.01)	2018-555
E 05 B 17/22	(2006.01)	2018-615		H 05 H 1/46	(2006.01)	2018-555

### Seznam přihlašovatelů zveřejněných přihlášek vynálezů

(71)	(21)	(51)	(71)	(21)	(51)	
ADDAT s.r.o., Liberec, Liberec XXX-Vratislavice nad Nisou, CZ	2018-618	<b>G 08 B 21/22</b>	(2006.01)	Univerzita Hradec Králové, Hradec Králové, CZ	2018-710 <b>C 22 C 21/10</b>	(2006.01)
České vysoké učení technické v Praze, Praha 6, Dejvice, CZ	2019-179	<b>E 01 F 13/02</b>	(2006.01)	Univerzita Palackého v Olomouci, Olomouc, CZ	2018-609 <b>G 01 N 1/28</b>	(2006.01)
EternaLight s.r.o., Návší, CZ	2019-441	<b>C 09 K 11/08</b>	(2006.01)	Varroc Lighting Systems, s.r.o., Šenov u Nového Jičína, CZ	2018-625 <b>B 60 Q 1/04</b>	(2006.01)
Fyzikální ústav AV ČR, v. v. i., Praha 8, Libeň, CZ	2018-555	<b>H 05 H 1/24</b>	(2006.01)	Zentiva, k.s., Praha 10, Dolní Měcholupy, CZ	2018-620 <b>C 07 D 205/04</b>	(2006.01)
Magna Exteriors (Bohemia) s.r.o., Liberec, Liberec VI- Rochlice, CZ	2019-685	<b>B 29 C 45/26</b>	(2006.01)	Kurka Aleš Ing., Hradec Králové, CZ	2018-611 <b>H 02 G 3/12</b>	(2006.01)
MIRAI INTEX SAGL, 6830 Chiasso, CH	2018-720	<b>F 25 B 9/00</b>	(2006.01)	Vlček Miroslav PhDr., Brno, CZ	2018-615 <b>H 05 B 47/175</b>	(2020.01)
ROBOTSYSTEM, s.r.o., Ostrava, Moravská Ostrava, CZ	2018-582	<b>G 21 F 5/14</b>	(2006.01)			



**FG4A**

**Udělené patenty - přehled podle čísel patentů**

V období uzávěrky tohoto čísla Věstníku udělil Úřad průmyslového vlastnictví tyto patenty.

(11)	(51)		(11)	(51)		(11)	(51)	
308329	<b>B 32 B 5/30</b>	(2006.01)	308331	<b>C 22 C 21/10</b>	(2006.01)	308333	<b>E 01 F 13/02</b>	(2006.01)
308330	<b>G 21 F 5/14</b>	(2006.01)	308332	<b>F 25 B 9/00</b>	(2006.01)	308334	<b>C 09 K 11/08</b>	(2006.01)

**FG4A**

**Udělené patenty - přehled podle MPT**

(51)	<b>B32B 5/30</b>	(2006.01)	(22)	17.12.2018	
	<b>B32B 5/24</b>	(2006.01)	(74)	Advokátní kancelář Mgr. Ing. Karel Mocek, Mgr. Ing. Karel Mocek, 28. října 3117/61, Ostrava, Moravská Ostrava, 70200	
	<b>B32B 7/02</b>	(2006.01)			
	<b>B32B 27/18</b>	(2006.01)			
	<b>B24D 3/34</b>	(2006.01)			
	<b>B24D 11/02</b>	(2006.01)			
	<b>B82B 1/00</b>	(2006.01)			
(11)	308329		(51)	<b>E01F 13/02</b>	(2006.01)
(40)	14.06.2017			<b>F41H 11/08</b>	(2006.01)
(21)	<b>2015-732</b>		(11)	308333	
(73)	Technická univerzita v Liberci, Liberec, CZ		(40)	20.05.2020	
(72)	Chvojka Jiří Ing., Ph.D., Liberec, CZ		(21)	<b>2019-179</b>	
	Lukáš David prof. RNDr., CSc., Liberec 6, CZ		(73)	České vysoké učení technické v Praze, Praha 6, Dejvice, CZ	
	Kuželová-Košťáková Eva doc. Ing., Ph.D., Turnov, CZ		(72)	Konvalinka Petr prof. Ing., CSc., FEng., Praha 10, Vršovice, CZ	
	Míkeš Petr Ing., Ph.D., Mníšek u Liberce, CZ			Sovják Radoslav doc. Ing., Ph.D., Praha 6, Ruzyně, CZ	
	Pokorný Pavel Ing., Ph.D., Frýdlant v Čechách, CZ			Fornůšek Jindřich Ing., Ph.D., Praha 9, Prosek, CZ	
	Blažková Lenka, Jablonec nad Nisou, CZ			Mára Michal Ing., Praha 9, Hostavice, CZ	
	Šulc Miroslav doc. RNDr., Ph.D., Turnov, CZ			Konrád Petr Ing., Praha 6, Vokovice, CZ	
	Brustmann Ondřej Bc., Turnov, CZ		(54)	<b>Mobilní zábrana pro zpomalení a/nebo zastavení a/nebo zamezení vjezdu vozidla</b>	
(54)	<b>Vrstvený materiál pro leštění tvrdých povrchů</b>		(22)	25.03.2019	
(22)	14.10.2015		(74)	Ing. Václav Kratochvíl, Husníkova 2086/22, Praha 5, Stodůlky, 15800	
(74)	RETROPATENT s.r.o., Dobiášova 1246/29, Liberec, 46601				
			(51)	<b>F25B 9/00</b>	(2006.01)
				<b>F25B 49/02</b>	(2006.01)
(51)	<b>C09K 11/08</b>	(2006.01)	(11)	308332	
	<b>C09K 11/02</b>	(2006.01)	(40)	20.05.2020	
	<b>B32B 33/00</b>	(2006.01)	(21)	<b>2018-720</b>	
(11)	308334		(73)	MIRAI INTEX SAGL, 6830 Chiasso, CH	
(40)	20.05.2020		(72)	Tsyplakov Vladyslav, Versoix, CH	
(21)	<b>2019-441</b>		(54)	<b>Vzduchový chladicí stroj</b>	
(73)	EternaLight s.r.o., Návší, CZ		(22)	19.12.2018	
(72)	Raszka Ladislav Ing., Návší, CZ		(74)	Ing. Dobroslav Musil, patentová kancelář, Ing. Dobroslav Musil, Zábrdovická 801/11, Brno, Zábrdovice, 61500	
(54)	<b>Způsob výroby fotoluminiscenčního prvku</b>				
(22)	04.07.2019				
(74)	Silesia Patent, s.r.o., Soukromá 261, Václavovice, 73934				
			(51)	<b>G21F 5/14</b>	(2006.01)
				<b>G21F 9/34</b>	(2006.01)
(51)	<b>C22C 21/10</b>	(2006.01)	(11)	308330	
	<b>F24C 15/00</b>	(2006.01)	(40)	20.05.2020	
(11)	308331		(21)	<b>2018-582</b>	
(40)	20.05.2020		(73)	ROBOTSYSTEM, s.r.o., Ostrava, Moravská Ostrava, CZ	
(21)	<b>2018-710</b>		(72)	Halada Pavel, Havířov, Město, CZ	
(73)	Univerzita Hradec Králové, Hradec Králové, CZ			Polák Daniel Ing., Ph.D., Ostrava, Heřmanice, CZ	
(72)	Frischer Robert doc. Ing., Ph.D., Český Těšín, CZ		(54)	<b>Robotická manipulační a technologická sestava horké komory robotizované linky plnění a přípravy úložných obalových souborů pro hlubinné ukládání vyhořelých palivových článků</b>	
	Krejcar Ondřej prof. Ing., Ph.D., Nová Paka, CZ		(22)	26.10.2018	
	Penhaker Marek doc. Ing., Ph.D., Ostrava, Zábřeh, CZ				
	Kuča Kamil prof. Ing., Ph.D., Hradec Králové, Pražské Předměstí, CZ				
	Marešová Petra doc. Ing. Mgr., Ph.D., Hradec Králové, Pražské Předměstí, CZ				
(54)	<b>Hliníková slitina pro pečení trouby</b>				

### Seznam majitelů udělených patentů

(73) České vysoké učení technické v Praze, Praha 6, Dejvice, CZ	(11) 308333	(51) <b>E 01 F 13/02</b>	(2006.01)	(73) ROBOTSYSTEM, s.r.o., Ostrava, Moravská Ostrava, CZ	(11) 308330	(51) <b>G 21 F 5/14</b>	(2006.01)
EternaLight s.r.o., Návší, CZ	308334	<b>C 09 K 11/08</b>	(2006.01)	Technická univerzita v Liberci, Liberec, CZ	308329	<b>B 32 B 5/30</b>	(2006.01)
MIRAI INTEX SAGL, 6830 Chiasso, CH	308332	<b>F 25 B 9/00</b>	(2006.01)	Univerzita Hradec Králové, Hradec Králové, CZ	308331	<b>C 22 C 21/10</b>	(2006.01)



























(97) EP 3467869	(47) 06.05.2020	(97) EP 3476644	(47) 06.05.2020	(97) EP 3487737	(47) 06.05.2020	(97) EP 3502557	(47) 06.05.2020
(97) EP 3471172	(47) 06.05.2020	(97) EP 3476649	(47) 06.05.2020	(97) EP 3489761	(47) 06.05.2020	(97) EP 3529964	(47) 06.05.2020
(97) EP 3472422	(47) 06.05.2020	(97) EP 3477144	(47) 06.05.2020	(97) EP 3490354	(47) 06.05.2020	(97) EP 3535542	(47) 06.05.2020
(97) EP 3473031	(47) 06.05.2020	(97) EP 3477155	(47) 06.05.2020	(97) EP 3492871	(47) 06.05.2020	(97) EP 3566647	(47) 06.05.2020
(97) EP 3474567	(47) 06.05.2020	(97) EP 3477201	(47) 06.05.2020	(97) EP 3493169	(47) 06.05.2020	(97) EP 3575070	(47) 06.05.2020
(97) EP 3475072	(47) 06.05.2020	(97) EP 3477272	(47) 06.05.2020	(97) EP 3495565	(47) 06.05.2020	(97) EP 3580525	(47) 06.05.2020
(97) EP 3475102	(47) 06.05.2020	(97) EP 3477747	(47) 06.05.2020	(97) EP 3496640	(47) 06.05.2020	(97) EP 3580798	(47) 06.05.2020
(97) EP 3475103	(47) 06.05.2020	(97) EP 3477895	(47) 06.05.2020	(97) EP 3496654	(47) 06.05.2020		
(97) EP 3476069	(47) 06.05.2020	(97) EP 3483364	(47) 06.05.2020	(97) EP 3499003	(47) 06.05.2020		
(97) EP 3476242	(47) 06.05.2020	(97) EP 3486911	(47) 06.05.2020	(97) EP 3502518	(47) 06.05.2020		

### Zveřejněné překlady evropských patentových spisů

U následujících udělených evropských patentů s účinky pro Českou republiku byl majitelem předložen překlad patentového spisu do českého jazyka (§ 35c odst. 2 až 4 zákona č. 527/1990 Sb., v platném znění). Údaje jsou řazeny vzestupně podle čísel evropských patentů.

(97) <b>EP 1899364</b>		(97) 17.09.2009	
(47) 19.02.2020		(51) <b>H04L 12/28</b>	(2006.01)
(97) 04.01.2007		<b>H04L 29/08</b>	(2006.01)
(51) <b>C07K 1/00</b>	(2006.01)	<b>H04W 8/08</b>	(2009.01)
<b>C07K 16/00</b>	(2006.01)	<b>H04W 48/00</b>	(2009.01)
<b>CI2P 21/04</b>	(2006.01)	<b>H04W 48/16</b>	(2009.01)
(96) 17.05.2006		H04W 64/00	(2009.01)
(96) 06784439.9		H04W 80/04	(2009.01)
(73) University of Connecticut, Farmington, CT 06030, US		H04W 84/04	(2009.01)
(72) LEFRANCOIS, Leo, West Hartford, CT 06107, US		(96) 11.03.2009	
STOKLASEK, Thomas, A., Bristol, CT 06010, US		(96) 09720780.7	
(54) <b>Kompozice a způsoby imunomodulace v organismu</b>		(73) QUALCOMM Incorporated, San Diego, CA 92121, US	
(32) 681663 P		(72) GUPTA, Rajarshi, San Diego, CA 92121, US	
(31) 17.05.2005		ULUPINAR, Fatih, San Diego, CA 92121, US	
(33) US		AGASHE, Parag, A., San Diego, CA 92121, US	
(86) PCT/US2006/019403		TINNAKORNSRISUPHAP, Peerapol, San Diego, CA 92121, US	
(87) WO 2007/001677		PRAKASH, Rajat, San Diego, CA 92121, US	
(74) Traplová Hakr Kubát, advokátní a patentová kancelář, Ing. Jan Kubát		HORN, Gavin, B., San Diego, CA 92121, US	
patentový zástupce, Přístavní 24, Praha 7, 17000		GIARETTA, Gerardo, San Diego, CA 92121, US	
		AHMAVAARA, Kalle, I., San Diego, CA 92121, US	
		SONG, Osok, San Diego, CA 92121, US	
(97) <b>EP 2233269</b>		(54) <b>Poskytování většího počtu úrovní služby pro bezdrátovou komunikaci</b>	
(47) 29.01.2020		(32) 3603708 P, 9167508 P, 11543008 P, 40145909	
(97) 18.06.2009		(31) 12.03.2008, 25.08.2008, 17.11.2008, 10.03.2009	
(51) <b>B29B 13/02</b>	(2006.01)	(33) US, US, US, US	
<b>F27B 9/10</b>	(2006.01)	(86) PCT/US2009/036858	
<b>F27B 9/24</b>	(2006.01)	(87) WO 2009/114643	
<b>F27B 9/36</b>	(2006.01)	(74) Traplová Hakr Kubát, advokátní a patentová kancelář, Ing. Jan Kubát	
B29C 35/04	(2006.01)	patentový zástupce, Přístavní 24, Praha 7, 17000	
B29L 23/00	(2006.01)		
(96) 13.12.2007		(97) <b>EP 2277976</b>	
(96) 07858294.7		(47) 19.02.2020	
(73) Molecor Tecnología S.L., 28521 Madrid, ES		(97) 26.01.2011	
(72) ARENA FERNÁNDEZ, Antonio, E-28521 Madrid, ES		(51) <b>C09K 5/04</b>	(2006.01)
(54) <b>Instalace, pec a způsob zahřívání preforem trubic před jejich molekulární orientací</b>		<b>C10M 171/00</b>	(2006.01)
(86) PCT/ES2007/070210		(96) 25.10.2004	
(87) WO 2009/074694		(96) 10011589.8	
(74) PatentEnter s.r.o., Koliště 1965/13a, Brno, Černá Pole, 60200		(73) Honeywell International Inc., Morris Plains, NJ 07950, US	
		(72) Thomas, Raymond H., Morristown, NJ 07960, US	
		Singh, Rajiv R., Morristown, NJ 07960, US	
(97) <b>EP 2262744</b>		(54) <b>Sloučeniny obsahující HFC-1234ZE a mazivo</b>	
(47) 08.01.2020		(32) 695212	
(97) 24.09.2009		(31) 27.10.2003	
(51) <b>C03C 17/23</b>	(2006.01)	(33) US	
<b>C03C 17/36</b>	(2006.01)	(74) Traplová Hakr Kubát, advokátní a patentová kancelář, Ing. Eduard Hakr	
(96) 20.03.2009		patentový zástupce, Přístavní 24, Praha 7, 17000	
(96) 09722103.0			
(73) AGC Glass Europe, 1170 Bruxelles (Watermael-Boitsfort), BE		(97) <b>EP 2290317</b>	
(72) DI STEFANO, Gaëtan, B-6040 Jumet, BE		(47) 19.02.2020	
(54) <b>Zasklení pokryté tenkými vrstvami</b>		(97) 02.03.2011	
(32) 08102817		(51) <b>F41H 5/04</b>	(2006.01)
(31) 20.03.2008		<b>F41H 5/007</b>	(2006.01)
(33) EP		(96) 29.07.2010	
(86) PCT/EP2009/053291		(96) 10007889.8	
(87) WO 2009/115596		(73) Rheinmetall Waffe Munition GmbH, 29345 Unterlüss, DE	
(74) Traplová Hakr Kubát, advokátní a patentová kancelář, Ing. Eduard Hakr,		(72) Jung, Markus, Dr., 29358 Eicklingen, DE	
patentový zástupce, Přístavní 24, Praha 7, 17000		Hofmann, Jürgen, 29410 Salzwedel, DE	
		(54) <b>Modul pro ochranu objektu zejména proti střelám s kumulativní náloží</b>	
(97) <b>EP 2272238</b>			
(47) 15.01.2020			

(32) 102009038630		(51) <b>B32B 21/00</b>	(2006.01)
(31) 26.08.2009		<b>B27D 1/04</b>	(2006.01)
(33) DE		(96) 12.05.2011	
(74) Rott, Růžička & Guttmann a spol., Vyskočilova 1566, Praha 4, Michle, 14000		(96) 11724365.9	
<hr/>			
(97) <b>EP 2293308</b>		(73) 3A Composites International AG, 6312 Steinhausen, CH	
(47) 08.01.2020		(72) FISCHER, Christian, 1006 Lausanne, CH	
(97) 09.03.2011		LAVANCHY, Sebastien, CH-1147 Montricher, CH	
(51) <b>H01F 1/153</b>	(2006.01)	WOLF, Thomas, CH-6280 Hochdorf, CH	
<b>G01R 22/00</b>	(2006.01)	(54) <b>Tvarovaný dílec z vícevrstvé dýhy</b>	
<b>H01F 27/42</b>	(2006.01)	(32) 747102010	
(96) 26.10.2005		(31) 12.05.2010	
(96) 10184081.7		(33) CH	
(73) Aperam Alloys Imphy, 58160 Imphy, FR		(86) PCT/EP2011/002351	
Centre National de la Recherche Scientifique, 75016 Paris, FR		(87) WO 2011/141171	
Ecole Normale Supérieure de Cachan, 94230 Cachan, FR		(74) Čermák a spol., JUDr. Karel Čermák Ph.D., LL.M., Elišky Peškové 735/15, Praha 5, Smíchov, 15000	
(72) Waeckerle, Thierry, 58000 Nevers, FR		<hr/>	
Simon, Fabien, 91560 Crosne, FR		(97) <b>EP 2624567</b>	
Alves, Francisco, 94500 Champigny-Sur-Marne, FR		(47) 18.03.2020	
Save, Thierry, 58660 Coulanges Les Nevers, FR		(97) 05.04.2012	
Demier, Alain, 58640 Varennes Vauzelles, FR		(51) <b>H04N 19/70</b>	(2014.01)
(54) <b>Elektrické měřicí zařízení obsahující magnetické toroidní jádro z nanokrystalického materiálu</b>		(96) 02.09.2011	
(32) 0411618		(96) 11829495.8	
(31) 29.10.2004		(73) LG Electronics Inc., Yeongdeungpo-gu Seoul 150-721, KR	
(33) FR		(72) KIM, Jungsun, Seoul 137-130, KR	
(74) A. Holas & partner, Patentová a známková kancelář, Ing. Mgr. Hana Holasová, Křížová 105/4, Brno, Staré Brno, 60300		PARK, Seungwook, Seoul 137-130, KR	
<hr/>			
(97) <b>EP 2526893</b>		SUNG, Jaewon, Seoul 137-130, KR	
(47) 08.01.2020		PARK, Joonyoung, Seoul 137-130, KR	
(97) 28.11.2012		JEON, Byeongmoon, Seoul 137-130, KR	
(51) <b>A61C 8/00</b>	(2006.01)	LIM, Jaehyun, Seoul 137-130, KR	
<b>A61C 13/00</b>	(2006.01)	JEON, Yongjoon, Seoul 137-130, KR	
(96) 21.05.2012		CHOI, Younghee, Seoul 137-130, KR	
(96) 12168702.4		(54) <b>ZPŮSOB PRO DĚLENÍ BLOKU A DEKÓDOVACÍ ZAŘÍZENÍ</b>	
(73) ARUM DENTISTRY Co., Ltd., Yuseong-gu, Daejeon, KR		(32) 423602 P, 405638 P, 405635 P, 388612 P, 388592 P, 386579 P	
(72) Yeom, Myong Hee, Dong-gu, Daejeon 300-816, KR		(31) 16.12.2010, 21.10.2010, 21.10.2010, 01.10.2010, 30.09.2010, 27.09.2010	
(54) <b>Pilíř pro implantát</b>		(33) US, US, US, US, US	
(32) 20110050035		(86) PCT/KR2011/006515	
(31) 26.05.2011		(87) WO 2012/043989	
(33) KR		(74) Všeťečka Zelený Švorčík a partneři, advokátní a patentová kancelář, JUDr. Michal Havlík, Hálkova 1406/2, Praha 2, Nové Město, 12000	
(74) Rott, Růžička & Guttmann a spol., Vyskočilova 1566, Praha 4, Michle, 14000		<hr/>	
<hr/>			
(97) <b>EP 2552484</b>		(97) <b>EP 2674147</b>	
(47) 08.01.2020		(47) 01.01.2020	
(97) 06.10.2011		(97) 18.12.2013	
(51) <b>A61K 31/592</b>	(2006.01)	(51) <b>A61K 8/73</b>	(2006.01)
<b>A61K 31/593</b>	(2006.01)	<b>A61L 27/20</b>	(2006.01)
<b>A61K 39/40</b>	(2006.01)	<b>A61K 47/36</b>	(2006.01)
<b>A61K 9/48</b>	(2006.01)	<b>A61K 9/06</b>	(2006.01)
<b>A61P 5/20</b>	(2006.01)	<b>A61K 31/167</b>	(2006.01)
(96) 29.03.2011		<b>A61Q 19/08</b>	(2006.01)
(96) 11763340.4		(96) 02.03.2009	
(73) Opko Ireland Global Holdings, Ltd., Dublin 24, IE		(96) 13004017.3	
Opko Renal, LLC, Miami, FL 33137, US		(73) Allergan Industrie, SAS, 74370 Pringy, FR	
(72) TABASH, Samir, P., Whitby Ontario L1R 2Z9, CA		(72) Lebreton, Pierre, 74940 Annecy-Le-Vieux, FR	
BISHOP, Charles, W., Mount Horeb Wisconsin 53572, US		(54) <b>Způsob přípravy gelu na bázi kyseliny hyaluronové včetně lidokain hydrochloridu</b>	
MELNICK, Joel, Z., Wilmette Illinois 60091, US		(32) 85956 P, 87934 P, 96278 P, 393884, 393768	
MESSNER, Eric, J., Lake Forest Illinois 60045, US		(31) 04.08.2008, 11.08.2008, 11.09.2008, 26.02.2009, 26.02.2009	
PETKOVICH, P., Martin, Kingston Ontario K7M 4E8, CA		(33) US, US, US, US, US	
WHITE, Jay, A., Newmarket Ontario L3X 1T3, CA		(74) Všeťečka Zelený Švorčík a partneři, advokátní a patentová kancelář, JUDr. Michal Havlík, Hálkova 1406/2, Praha 2, Nové Město, 12000	
(54) <b>Způsoby a prostředky pro snížení hladin parathyroidního hormonu</b>		<hr/>	
(32) 405196 P, 318741 P		(97) <b>EP 2691208</b>	
(31) 20.10.2010, 29.03.2010		(47) 26.02.2020	
(33) US, US		(97) 04.10.2012	
(86) PCT/US2011/030404		(51) <b>B24D 3/14</b>	(2006.01)
(87) WO 2011/123476		<b>C09K 3/14</b>	(2006.01)
(74) Všeťečka Zelený Švorčík a partneři, advokátní a patentová kancelář, JUDr. Michal Havlík, Hálkova 1406/2, Praha 2, Nové Město, 12000		<b>C09C 1/68</b>	(2006.01)
<hr/>			
(97) <b>EP 2569154</b>		(96) 30.03.2012	
(47) 01.01.2020		(96) 12765308.7	
(97) 17.11.2011		(73) Saint-Gobain Abrasives, Inc, Worcester MA 01615-0138, US	
		Saint-Gobain Abrasifs, 78700 Conflans-Sainte-Honorine, FR	
		SARANGI, Nilanjan, Shrewsbury, Massachusetts 01545, US	
		FIX, Renaud, F-75013 Paris, FR	
		WOODS, Stephen, Staffordshire ST21 6JL, GB	
		GAFFNEY, Jim, Worcester, Massachusetts 01603, US	



- CAMPANIELLO, John, Oxford, Massachusetts 01540, US  
 BESSE, John R., Beacon Falls, Connecticut 06403, US  
 FOX, Stephen E., Worcester, Massachusetts 01602, US
- (54) **Brusný výrobek pro vysokorychlostní broušení**  
 (32) 201161470064 P  
 (31) 31.03.2011  
 (33) US  
 (86) PCT/US2012/031673  
 (87) WO 2012/135755
- 
- (97) **EP 2701708**  
 (47) 22.01.2020  
 (97) 01.11.2012  
 (51) **A61K 31/519** (2006.01)  
**A61K 31/437** (2006.01)  
**A61K 31/4188** (2006.01)  
**A61K 31/4164** (2006.01)  
**A61K 31/4545** (2006.01)  
**A61K 31/513** (2006.01)  
**A61K 31/337** (2006.01)  
**A61P 35/00** (2006.01)  
**A61K 45/06** (2006.01)  
**A61K 39/395** (2006.01)  
 (96) 30.04.2012  
 (96) 12776073.4  
 (73) The Penn State Research Foundation, University Park, PA 16802, US  
 (72) EL-DEIRY, Wafik, S., Bryn Mawr, PA 19010, US  
 ALLEN, Joshua, E., Hershey, PA 17033, US  
 WU, Gen, Sheng, Troy, MI 48098, US
- (54) **Indukce trail genu malou molekulou normálními a nádorovými buňkami jako profinádorová terapie**  
 (32) 201161480743 P  
 (31) 29.04.2011  
 (33) US  
 (86) PCT/US2012/035831  
 (87) WO 2012/149546  
 (74) PatentEnter s.r.o., Koliště 1965/13a, Brno, Černá Pole, 60200
- 
- (97) **EP 2702767**  
 (47) 12.02.2020  
 (97) 01.11.2012  
 (51) **H04N 19/46** (2014.01)  
 (96) 23.04.2012  
 (96) 12720649.8  
 (73) Koninklijke Philips N.V., 5656 AG Eindhoven, NL  
 (72) MERTENS, Mark Jozef Willem, NL-5656 AE Eindhoven, NL
- (54) **Zařízení a způsoby kódování a dekódování HDR obrazu**  
 (32) 11164005, 201261591339 P  
 (31) 28.04.2011, 27.01.2012  
 (33) EP, US  
 (86) PCT/IB2012/052029  
 (87) WO 2012/147022  
 (74) PATENTSERVIS Praha a.s., Na Podkovce 281/10, Praha 4, Podolí, 14700
- 
- (97) **EP 2707029**  
 (47) 15.01.2020  
 (97) 15.11.2012  
 (51) **A61K 39/395** (2006.01)  
**C07K 16/40** (2006.01)  
**A61P 3/06** (2006.01)  
 (96) 10.05.2012  
 (96) 12722044.0  
 (73) Amgen Inc., Thousand Oaks, California 91320-1799, US  
 (72) CHAN, Joyce Chi Yee, San Francisco California 94112, US  
 GIBBS, John P., Mercer Island Washington 98040, US  
 DIAS, Clapton S., Newbury Park California 91320, US  
 WASSERMAN, Scott, Newbury Park California 91320, US  
 SCOTT, Robert Andrew Donald, Thousand Oaks California 91362, US  
 CLOGSTON, Christi L., Camarillo California 93010, US  
 OSSLUND, Timothy David, Camarillo California 93010, US  
 STEIN, Evan, A., Chicago, IL 60611, US
- (54) **Způsoby léčení nebo prevence poruch souvisejících s cholesterolem**  
 (32) 201161484610 P, 201161562303 P, 201261595526 P, 201261614417 P, 201261642363 P  
 (31) 10.05.2011, 21.11.2011, 06.02.2012, 22.03.2012, 03.05.2012  
 (33) US, US, US, US, US
- 
- (86) PCT/US2012/037394  
 (87) WO 2012/154999  
 (74) Vsetečka Zelený Švorčík a partneři, advokátní a patentová kancelář, JUDr. Michal Havlík, Hájkova 1406/2, Praha 2, Nové Město, 12000
- 
- (97) **EP 2710888**  
 (47) 15.01.2020  
 (97) 26.03.2014  
 (51) **A01J 25/12** (2006.01)  
**A01J 25/13** (2006.01)  
 (96) 11.09.2013  
 (96) 13183880.7  
 (73) Kalt Maschinenbau AG, 9604 Lütisburg, CH  
 (72) Waldburger, Peter, 9246 Niederbüren, CH
- (54) **Způsob a zařízení pro výrobu sýra**  
 (32) 17112012  
 (31) 21.09.2012  
 (33) CH  
 (74) Traplová Hakr Kubát, advokátní a patentová kancelář, Ing. Eduard Hakr patentový zástupce, Přístavní 24, Praha 7, 17000
- 
- (97) **EP 2726918**  
 (47) 12.02.2020  
 (97) 03.01.2013  
 (51) **G02B 5/08** (2006.01)  
**H01L 31/052** (2014.01)  
**C03C 17/36** (2006.01)  
 (96) 18.04.2012  
 (96) 12722219.8  
 (73) Vitro Flat Glass LLC, Cheswick, PA 15024, US  
 KABAGAMBE, Benjamin, Pittsburgh, PA 15237, US  
 BUCHANAN, Michael J., Cranberry Township, PA 16066, US  
 SCOTT, Matthew S., Pittsburgh, PA 15216, US  
 REARICK, Brian K., Allison Park, PA 15101, US  
 MEDWICK, Paul A., Allison Park, PA 15101, US  
 MCCAMY, James W., Export, PA 15632, US
- (54) **Reflexní výrobek, mající ochrannou oxidační katodovou vrstvu**  
 (32) 201113171509  
 (31) 29.06.2011  
 (33) US  
 (86) PCT/US2012/033996  
 (87) WO 2013/002882  
 (74) Čermák a spol., JUDr. Karel Čermák Ph.D., LL.M., Elišky Peškové 735/15, Praha 5, Smíchov, 15000
- 
- (97) **EP 2730277**  
 (47) 11.03.2020  
 (97) 14.05.2014  
 (51) **A61K 9/00** (2006.01)  
**A61K 9/107** (2006.01)  
**A61K 9/127** (2006.01)  
**A61K 31/7088** (2006.01)  
**A61K 31/07** (2006.01)  
**A61K 45/06** (2006.01)  
**A61K 9/50** (2006.01)  
**A61K 9/51** (2006.01)  
**A61P 1/16** (2006.01)  
**A61P 1/18** (2006.01)  
**A61P 43/00** (2006.01)  
**A61K 47/69** (2017.01)  
 A61K 38/18 (2006.01)  
 (96) 22.12.2005  
 (96) 13193438.2  
 (73) NITTO DENKO CORPORATION, Ibaraki-shi, Osaka 567-8680, JP  
 Niitsu, Yoshio, Sapporo-shi Hokkaido 060-0061, JP  
 Kato, Junji, Sapporo-shi Hokkaido 060-0061, JP  
 Sato, Yasushi, Sapporo-shi Hokkaido 060-0061, JP
- (54) **Léčivový nosič a souprava léčivového nosiče pro inhibování fibrózy**  
 (32) 2004382791  
 (31) 22.12.2004  
 (33) JP  
 (74) Vsetečka Zelený Švorčík a partneři, advokátní a patentová kancelář, JUDr. Michal Havlík, Hájkova 1406/2, Praha 2, Nové Město, 12000
- 
- (97) **EP 2766069**  
 (47) 08.01.2020

(97) 18.04.2013  
(51) **A61M 5/178** (2006.01)  
**A61M 5/142** (2006.01)  
**A61M 5/162** (2006.01)  
**A61M 39/00** (2006.01)  
(96) 11.10.2012  
(96) 12794520.2  
(73) Tema Sinergie S.P.A., 48018 Faenza (RA), IT  
(72) PIANCASTELLI, Luciano, I-48014 Castelbolognese - Ravenna, IT  
(54) **Zařízení pro frakcionaci a infuzi radiofarmaceutických produktů**  
(32) FI20110222  
(31) 13.10.2011  
(33) IT  
(86) PCT/IT2012/000313  
(87) WO 2013/054368  
(74) Traplová Hakr Kubát, advokátní a patentová kancelář, Ing. Eduard Hakr, patentový zástupce, Přístavní 24, Praha 7, 17000

(97) **EP 2870451**  
(47) 14.08.2019  
(97) 09.01.2014  
(51) **G01M 17/10** (2006.01)  
**B61K 9/12** (2006.01)  
**G01N 27/82** (2006.01)  
(96) 02.07.2013  
(96) 13786410.4  
(73) Hegenscheidt-MFD GmbH & Co. KG, 41812 Erkelenz, DE  
(72) DE LA RIVA, Camilo, 41516 Grevenbroich, DE  
(54) **Způsob a zařízení pro kontrolu železničních kol**  
(32) 102012013626  
(31) 04.07.2012  
(33) DE  
(86) PCT/DE2013/000370  
(87) WO 2014/005574  
(74) Traplová Hakr Kubát, advokátní a patentová kancelář, Ing. Eduard Hakr, patentový zástupce, Přístavní 24, Praha 7, 17000

(97) **EP 2878631**  
(47) 15.01.2020  
(97) 03.06.2015  
(51) **C08L 77/06** (2006.01)  
C08K 7/14 (2006.01)  
C08K 5/04 (2006.01)  
C08K 5/00 (2006.01)  
C08K 5/5313 (2006.01)  
C08K 3/38 (2006.01)  
C08K 5/3492 (2006.01)  
(96) 20.11.2014  
(96) 14194193.0  
(73) LANXESS Deutschland GmbH, 50569 Köln, DE  
(72) Immel, Timo, 41539 Dormagen, DE  
Endtner, Jochen, 50679 Köln, DE  
Biemüller, Matthias, 47803 Krefeld, DE  
(54) **Polyamidové kompozice**  
(32) 13194835  
(31) 28.11.2013  
(33) EP  
(74) Traplová Hakr Kubát, advokátní a patentová kancelář, Ing. Eduard Hakr, patentový zástupce, Přístavní 24, Praha 7, 17000

(97) **EP 2890717**  
(47) 04.03.2020  
(97) 06.03.2014  
(51) **C07K 16/30** (2006.01)  
**A61K 47/68** (2017.01)  
**C07K 16/28** (2006.01)  
**G01N 33/566** (2006.01)  
**G01N 33/574** (2006.01)  
(96) 30.08.2013  
(96) 13833526.0  
(73) ImmunoGen, Inc., Waltham, MA 02451, US  
(72) TESTA, Nathan E., Waltham Massachusetts 02453, US  
CARRIGAN, Christina N., San Francisco, CA 94114, US  
AB, Olga, Millis Massachusetts 02054, US  
TAVARES, Daniel, Natick Massachusetts 01760, US  
WOLF, Beni B., Lexington Massachusetts 02421, US

(54) **DIAGNOSTICKÉ ANALÝZY A KITY PRO DETEKCI FOLÁTOVÉHO RECEPTORU 1**  
(32) 201261695791 P, 201361756254 P  
(31) 31.08.2012, 24.01.2013  
(33) US, US  
(86) PCT/US2013/057682  
(87) WO 2014/036495  
(74) Všetečka Zelený Švorčík a partneři, advokátní a patentová kancelář, JUDr. Michal Havlík, Hálkova 1406/2, Praha 2, Nové Město, 12000

(97) **EP 2900657**  
(47) 11.03.2020  
(97) 03.04.2014  
(51) **C07D 405/14** (2006.01)  
**C07D 417/14** (2006.01)  
**C07D 471/04** (2006.01)  
**C07D 493/08** (2006.01)  
**A61K 31/427** (2006.01)  
**A61K 31/4439** (2006.01)  
**A61K 31/4375** (2006.01)  
**A61P 35/00** (2006.01)  
(96) 25.09.2013  
(96) 13770441.7  
(73) F. Hoffmann-La Roche AG, 4070 Basel, CH  
(72) BLACKABY, Wesley, Saffron Walden Essex CB10 1XL, GB  
BURCH, Jason, South San Francisco, CA 94080, US  
HODGES, Alastair, James, Saffron Walden Essex CB10 1XL, GB  
SHARPE, Andrew, Saffron Walden Essex CB10 1XL, GB  
SUN, Minghua, South San Francisco, CA 94080, US  
WANG, Xiaojing, South San Francisco, CA 94080, US  
(54) **Cyklické etherové pyrazol-4-yl-heterocyklykarboxamidové sloučeniny a způsoby jejich použití**  
(32) 201261705791 P, 201361864882 P  
(31) 26.09.2012, 12.08.2013  
(33) US, US  
(86) PCT/EP2013/069892  
(87) WO 2014/048939  
(74) KOREJZOVA LEGAL v.o.s., JUDr. Petra Sauvage de Brantes, Korunní 810/104, Praha 10, Vinohrady, 10100

(97) **EP 2916009**  
(47) 18.12.2019  
(97) 09.09.2015  
(51) **F04D 19/04** (2006.01)  
**F04D 29/058** (2006.01)  
**F04D 29/66** (2006.01)  
**G01M 1/16** (2006.01)  
**F16C 32/04** (2006.01)  
**G01M 1/30** (2006.01)  
**H01F 41/02** (2006.01)  
F04D 27/02 (2006.01)  
H01F 13/00 (2006.01)  
(96) 03.03.2015  
(96) 15157282.3  
(73) PFEIFFER VACUUM GMBH, 35614 Asslar, DE  
(72) Wirth, Adrian, 35582 Wetzlar, DE  
Rippl, Andreas, 35578 Wetzlar, DE  
(54) **Způsob k vyvažování rotoru vakuového čerpadla, jakož i vakuové čerpadlo nebo rotační jednotka pro vakuové čerpadlo**  
(32) 102014103060  
(31) 07.03.2014  
(33) DE  
(74) Všetečka Zelený Švorčík a partneři, advokátní a patentová kancelář, JUDr. Michal Havlík, Hálkova 1406/2, Praha 2, Nové Město, 12000

(97) **EP 2917324**  
(47) 08.01.2020  
(97) 15.05.2014  
(51) **C12M 1/00** (2006.01)  
**C12M 1/34** (2006.01)  
(96) 05.11.2013  
(96) 13808200.3  
(73) ReNEW Technologies Ltd., London, W1F 8GQ, GB  
(72) BHASIN, Charandeep Singh, H-1025 Budapest, HU  
(54) **Způsob hydrolýzy a acidifikace organického odpadu**  
(32) P1200637

(31) 06.11.2012  
(33) HU  
(86) PCT/HU2013/000105  
(87) WO 2014/072756  
(74) Rott, Růžička & Guttman a spol., Vyskočilova 1566, Praha 4, Michle, 14000

(97) **EP 2962548**  
(47) 20.11.2019  
(97) 04.09.2014  
(51) **A01G 9/02** (2018.01)  
(96) 27.02.2014  
(96) 14757315.8  
(73) Universidad De Sevilla, 41013 Sevilla, ES  
(72) FERNÁNDEZ CAÑERO, Rafael, E-41013 Sevilla, ES  
FRANCO SALAS, Antonio, E-41013 Sevilla, ES  
GAVIÑO ESCOBAR, Iván, E-41013 Sevilla, ES  
HIDALGO ROMERO, Fernando, E-41013 Sevilla, ES  
PÉREZ URRESTARAZU, Luis, E-41013 Sevilla, ES  
(54) **Systém pro pěstování rostlin na vertikální a skloněné rovině**  
(32) 201330289 P  
(31) 01.03.2013  
(33) ES  
(86) PCT/ES2014/000025  
(87) WO 2014/131921  
(74) Traplová Hakr Kubát, advokátní a patentová kancelář, Ing. Eduard Hakr patentový zástupce, Přístavní 24, Praha 7, 17000

(97) **EP 2964244**  
(47) 08.01.2020  
(97) 12.09.2014  
(51) **A61K 38/00** (2006.01)  
**A61K 9/14** (2006.01)  
**A61K 31/713** (2006.01)  
**C08G 73/02** (2006.01)  
(96) 10.03.2014  
(96) 14713268.2  
(73) Institut Químic de Sarrià CETS Fundació Privada, 08017 Barcelona, ES  
(72) BORRÓS GÓMEZ, Salvador, E-08017 Barcelona, ES  
RAMOS PÉREZ, Victor, E-08017 Barcelona, ES  
SEGOVIA RAMOS, Nathaly, E-08017 Barcelona, ES  
DOSTA PONS, Pere, E-08017 Barcelona, ES  
(54) **Modifikované poly(beta-aminoestery) pro dodávání léčiv**  
(32) 201304245  
(31) 08.03.2013  
(33) GB  
(86) PCT/IB2014/059594  
(87) WO 2014/136100  
(74) Vsetečka Zelený Švorčík a partneři, advokátní a patentová kancelář, JUDr. Michal Havlík, Hálkova 1406/2, Praha 2, Nové Město, 12000

(97) **EP 2964767**  
(47) 18.12.2019  
(97) 12.09.2014  
(51) **C12N 15/82** (2006.01)  
**A01N 63/02** (2006.01)  
**C07K 14/325** (2006.01)  
(96) 06.03.2014  
(96) 14713687.3  
(73) BASF Agricultural Solutions Seed US LLC, Florham Park, NJ 07932, US  
(72) THAYER, Rebecca, Morrisville, NC 27560, US  
ROBERTS, Kira, Bahama, NC 27503, US  
SAMPSON, Kimberly, Durham, NC 27713, US  
LEHTINEN, Duane, Cary, NC 27519, US  
PETERS, Cheryl, Raleigh, NC 27612, US  
MAGALHAES, Leonardo, Durham, NC 27703, US  
DUNN, Ethan, Durham, NC 27713, US  
(54) **Geny toxinů a způsoby jejich použití**  
(32) 201361774110 P, 201361774645 P, 201361774647 P, 201361774635 P,  
201361774629 P, 201361774638 P, 201361774650 P, 201361774659 P,  
201361774655 P, 201361774642 P, 201361774627 P  
(31) 07.03.2013, 08.03.2013, 08.03.2013, 08.03.2013, 08.03.2013, 08.03.2013,  
08.03.2013, 08.03.2013, 08.03.2013, 08.03.2013, 08.03.2013  
(33) US, US, US, US, US, US, US, US, US, US, US, US

(86) PCT/US2014/021021  
(87) WO 2014/138339  
(74) Vsetečka Zelený Švorčík a partneři, advokátní a patentová kancelář, JUDr. Otakar Švorčík, Hálkova 1406/2, Praha 2, Nové Město, 12000

(97) **EP 2968029**  
(47) 12.02.2020  
(97) 18.09.2014  
(51) **A61F 13/49** (2006.01)  
**A61F 13/539** (2006.01)  
**A61F 13/536** (2006.01)  
**A61F 13/532** (2006.01)  
(96) 15.03.2014  
(96) 14763071.9  
(73) DSG Technology Holdings Ltd., Tortola, VG  
(72) WRIGHT, Andrew, Pilsley, Derbyshire S45 8ES, GB  
VARONA, Eugenio, Marietta, GA 30062, US  
SMID, Anne, 8471 BG Wolvega, NL  
SMID, Dennis, 8471 BG Wolvega, NL  
(54) **Způsob výroby absorpčního kompozitu a absorpčních výrobků, které jej využívají**  
(32) 201361801620 P  
(31) 15.03.2013  
(33) US  
(86) PCT/US2014/030051  
(87) WO 2014/145312  
(74) A. Holas & partner, Patentová a známková kancelář, Ing. Mgr. Hana Holasová, Křížová 105/4, Brno, Staré Brno, 60300

(97) **EP 2970890**  
(47) 12.02.2020  
(97) 02.10.2014  
(51) **C12N 5/02** (2006.01)  
(96) 11.03.2014  
(96) 14774723.2  
(73) The Brigham and Women's Hospital, Inc., Boston, MA 02115, US  
Massachusetts Institute of Technology, Cambridge, MA 02139, US  
(72) KARP, Jeffrey, Michael, Brookline, MA 02446, US  
YIN, Xiaolei, Quincy, MA 02169, US  
SUCCI, Marc David, Cambridge, MA 02139, US  
LANGER, Robert, Samuel, Newton, MA 02459, US  
(54) **Kompozice a způsoby pro expanzi a kultivaci epitelových kmenových buněk**  
(32) 201361783245 P  
(31) 14.03.2013  
(33) US  
(86) PCT/US2014/023197  
(87) WO 2014/159356  
(74) Traplová Hakr Kubát, advokátní a patentová kancelář, Ing. Eduard Hakr, patentový zástupce, Přístavní 24, Praha 7, 17000  
Traplová Hakr Kubát, advokátní a patentová kancelář, Ing. Eduard Hakr, patentový zástupce, Přístavní 24, Praha 7, 17000

(97) **EP 2972028**  
(47) 22.01.2020  
(97) 18.09.2014  
(51) **F25J 1/02** (2006.01)  
**F25J 1/00** (2006.01)  
**F25B 9/00** (2006.01)  
(96) 18.03.2014  
(96) 14762447.2  
(73) Chart Energy & Chemicals, Inc., The Woodlands, TX 77381, US  
(72) DUCOTE, Jr., Douglas A., The Woodlands, Texas 77382, US  
GUSHANAS, Timothy P., Pearland, Texas 77584, US  
(54) **Smišený ochlazovací systém a způsob**  
(32) 201361802350 P  
(31) 15.03.2013  
(33) US  
(86) PCT/US2014/031135  
(87) WO 2014/146138  
(74) PATENTSERVIS Praha a.s., Na Podkovce 281/10, Praha 4, Podolí, 14700

(97) **EP 2983641**  
(47) 18.12.2019  
(97) 16.10.2014  
(51) **A61Q 19/08** (2006.01)

*A61K 9/00* (2006.01)  
*A61K 47/32* (2006.01)  
*A61L 15/26* (2006.01)  
*A61L 15/44* (2006.01)  
*A61L 15/46* (2006.01)  
*A61L 26/00* (2006.01)  
*A61Q 17/00* (2006.01)  
*A61K 8/90* (2006.01)  
*A61K 47/34* (2017.01)  
*A61K 8/04* (2006.01)  
*A61K 8/19* (2006.01)  
(96) 08.04.2014  
(96) 14737346.8  
(73) Yeditepe Universitesi, 34755 Istanbul, TR  
(72) SAHIN, Fikrettin, Istanbul, TR  
DEMIRCI, Selami, Istanbul, TR  
DOGAN, Aysegul, Istanbul, TR  
(54) **Hydrogel na bázi polymeru**  
(32) 201304209  
(31) 08.04.2013  
(33) TR  
(86) PCT/TR2014/000136  
(87) WO 2014/168595  
(74) Všetěčka Zelený Švorčík a partneři, advokátní a patentová kancelář, JUDr. Michal Havlík, Hálkova 1406/2, Praha 2, Nové Město, 12000

---

(97) **EP 2991790**  
(47) 04.03.2020  
(97) 06.11.2014  
(51) *B23B 29/04* (2006.01)  
*B23B 31/11* (2006.01)  
(96) 03.04.2014  
(96) 14723489.2  
(73) Iscar Ltd., 24959 Tefen, IL  
(72) ZIBENBERG, Alexander, Nahariya 2235610, IL  
GUY, Hanoch, 49223 Petach Tikva, IL  
(54) **Řezný nástroj, který má nástrojovou spojku s axiálně odskočenými obvodovými a středovými spojovacími závity a způsob jeho sestavení**  
(32) 201313872569  
(31) 29.04.2013  
(33) US  
(86) PCT/IL2014/050328  
(87) WO 2014/178042  
(74) INPARTNERS GROUP, Ing. Dušan Kendereški, Tuřanka 1519/115a, Brno, Slatina, 62700

---

(97) **EP 2991944**  
(47) 08.01.2020  
(97) 06.11.2014  
(51) *C03C 17/36* (2006.01)  
(96) 28.04.2014  
(96) 14726182.0  
(73) Saint-Gobain Glass France, 92400 Courbevoie, FR  
(72) GEORGES, Benoît, Dubai, AE  
LAURENT, Stéphane, F-45000 Orleans, FR  
LORENZZI, Jean-Carlos, F-75011 Paris, FR  
(54) **Substrát opatřený řadou vrstev s tepelnými vlastnostmi**  
(32) 1353972  
(31) 30.04.2013  
(33) FR  
(86) PCT/FR2014/051013  
(87) WO 2014/177798  
(74) KOREJZOVA LEGAL v.o.s., JUDr. Petra Sauvage de Brantes, Korunní 810/104, Praha 10, Vinohrady, 10100

---

(97) **EP 2994123**  
(47) 08.04.2020  
(97) 13.11.2014  
(51) *A61K 31/194* (2006.01)  
*A61K 33/00* (2006.01)  
*A61K 33/04* (2006.01)  
*A61K 33/08* (2006.01)  
*A61K 33/24* (2006.01)  
*A61K 33/30* (2006.01)  
*A61P 7/08* (2006.01)  
*A61K 33/32* (2006.01)

*A61K 33/34* (2006.01)  
*A61K 33/42* (2006.01)  
*A61M 1/16* (2006.01)  
*A61M 1/28* (2006.01)  
(96) 08.05.2014  
(96) 14723065.0  
(73) Gambro Lundia AB, 220 10 Lund, SE  
(72) BRYLAND, Anna, 234 37 Lomma, SE  
CARLSSON, Ola, 222 21 Lund, SE  
SANDIN, Karin, 247 34 Södra Sandby, SE  
(54) **Dialyzační formulace**  
(32) 1350573, 1350574  
(31) 08.05.2013, 08.05.2013  
(33) SE, SE  
(86) PCT/EP2014/059471  
(87) WO 2014/180959  
(74) Traplová Hakr Kubát, advokátní a patentová kancelář, Ing. Eduard Hakr, patentový zástupce, Přístavní 24, Praha 7, 17000

---

(97) **EP 2995336**  
(47) 12.02.2020  
(97) 16.03.2016  
(51) *A61M 25/01* (2006.01)  
(96) 25.08.2015  
(96) 15182404.2  
(73) Freudenberg Medical, LLC, Carpinteria, CA 93013, US  
(72) Furnish, Greg, Louisville, KY Kentucky 40206, US  
(54) **Modulární sestava držadla pro říditelný katetr**  
(32) 201414485469  
(31) 12.09.2014  
(33) US  
(74) KANIA, SEDLÁK, SMOLA, s.r.o., Mendlovo náměstí 907/1a, Brno, Staré Brno, 60300

---

(97) **EP 3000917**  
(47) 11.03.2020  
(97) 27.11.2014  
(51) *C23C 28/00* (2006.01)  
*C25D 5/26* (2006.01)  
*C25D 5/12* (2006.01)  
*C25D 3/30* (2006.01)  
*C25D 3/12* (2006.01)  
*C25D 3/54* (2006.01)  
*C25D 5/36* (2006.01)  
*C25D 5/50* (2006.01)  
*C25D 7/00* (2006.01)  
*C25D 9/08* (2006.01)  
*C25D 5/48* (2006.01)  
(96) 21.05.2014  
(96) 14800433.6  
(73) Nippon Steel Corporation, Tokyo, JP  
(72) TANI, Yoshiaki, Tokyo 100-8071, JP  
HIRANO, Shigeru, Tokyo 100-8071, JP  
TACHIKI, Akira, Tokyo 100-8071, JP  
YANAGIHARA, Morio, Tokyo 100-8071, JP  
KAWABATA, Makoto, Tokyo 100-8071, JP  
YOKOYA, Hirokazu, Tokyo 100-8071, JP  
(54) **Ocelový plech na obaly, a způsob výroby ocelového plechu na obaly**  
(32) 2013107304  
(31) 21.05.2013  
(33) JP  
(86) PCT/JP2014/063478  
(87) WO 2014/189081  
(74) PATENTSERVIS Praha a.s., Na Podkovce 281/10, Praha 4, Podolí, 14700

---

(97) **EP 3019380**  
(47) 01.01.2020  
(97) 15.01.2015  
(51) *B61B 12/00* (2006.01)  
(96) 26.06.2014  
(96) 14747797.0  
(73) Innova Patent GmbH, 6922 Wolfurt, AT  
(72) SUTTER, Josef, AT-6900 Bregenz, AT  
LINDER, Stefan, AT-6845 Hohenems, AT  
FISCHER, Harald, AT-6922 Wolfurt, AT  
(54) **Zařazení k výměně kladkových baterií**

(32) 5742013  
(31) 11.07.2013  
(33) AT  
(86) PCT/AT2014/000133  
(87) WO 2015/003196  
(74) Všetečka Zelený Švorčík a partneři, advokátní a patentová kancelář, JUDr. Michal Havlík, Hálkova 1406/2, Praha 2, Nové Město, 12000

(97) **EP 3022242**  
(47) 01.01.2020  
(97) 22.01.2015  
(51) **C08G 18/48** (2006.01)  
**C08G 18/66** (2006.01)  
**C08G 18/75** (2006.01)  
**C08G 18/76** (2006.01)  
**C08G 18/81** (2006.01)  
**C08F 290/06** (2006.01)  
**C08G 18/08** (2006.01)  
**C08G 18/10** (2006.01)  
**C08G 18/32** (2006.01)  
**C08G 18/34** (2006.01)  
**C08G 18/42** (2006.01)  
**C08F 283/00** (2006.01)  
**C09D 175/06** (2006.01)  
**C09D 175/08** (2006.01)

(96) 04.06.2014  
(96) 14727833.7  
(73) BASF Coatings GmbH, 48165 Münster, DE  
(72) REUTER, Hardy, 48167 Münster, DE  
STEINMETZ, Bernhard, 97535 Rütchenhausen, DE  
BLOHM, Matthias, 48165 Münster, DE  
TEICHMANN, Carsten, 48249 Dülmen, DE  
GÖB, Bianca, 97440 Werneck, DE  
(54) **Vodná disperze směsného polymeru**  
(32) 13176912  
(31) 17.07.2013  
(33) EP  
(86) PCT/EP2014/061551  
(87) WO 2015/007427  
(74) Všetečka Zelený Švorčík a partneři, advokátní a patentová kancelář, JUDr. Otakar Švorčík, Hálkova 1406/2, Praha 2, Nové Město, 12000

(97) **EP 3023372**  
(47) 08.01.2020  
(97) 25.05.2016  
(51) **B65H 3/48** (2006.01)  
**B65H 3/08** (2006.01)  
**B65H 3/62** (2006.01)  
**B65H 3/68** (2006.01)  
(96) 18.11.2014  
(96) 14193675.7  
(73) Mayr-Melnhof Karton AG, 1041 Wien, AT  
(72) GALVIN, Michael, Northop Hall, Flintshire CH7 6JA, GB  
(54) **Separáční zařízení, rozdělovací zařízení pro separáční zařízení a způsob provozování separáčního zařízení**  
(74) Všetečka Zelený Švorčík a partneři, advokátní a patentová kancelář, JUDr. Michal Havlík, Hálkova 1406/2, Praha 2, Nové Město, 12000

(97) **EP 3033258**  
(47) 05.02.2020  
(97) 02.04.2015  
(51) **B61D 35/00** (2006.01)  
(96) 29.08.2014  
(96) 14761820.1  
(73) Siemens Mobility GmbH, 81739 München, DE  
(72) SCHIEFER, Benno, 40233 Düsseldorf, DE  
(54) **Sanitární buňka pro kolejové vozidlo**  
(32) 102013219646  
(31) 27.09.2013  
(33) DE  
(86) PCT/EP2014/068358  
(87) WO 2015/043875  
(74) Čermák a spol., JUDr. Karel Čermák Ph.D., LL.M., Elišky Peškové 735/15, Praha 5, Smíchov, 15000

(97) **EP 3037626**  
(47) 22.01.2020  
(97) 29.06.2016  
(51) **F01D 11/00** (2006.01)  
**F16J 15/3288** (2016.01)  
(96) 21.09.2015  
(96) 15186035.0  
(73) Siemens Aktiengesellschaft, 80333 München, DE  
(72) Geist, Richard, 91207 Lauf, DE  
(54) **Těsnicí zařízení kompresorové hnací turbíny**  
(32) 102014226949  
(31) 23.12.2014  
(33) DE  
(74) Čermák a spol., JUDr. Karel Čermák Ph.D., LL.M., Elišky Peškové 735/15, Praha 5, Smíchov, 15000

(97) **EP 3040326**  
(47) 08.01.2020  
(97) 31.03.2016  
(51) **C09K 5/04** (2006.01)  
**C07C 21/18** (2006.01)  
**C10M 171/00** (2006.01)  
(96) 10.08.2015  
(96) 15760361.4  
(73) Daikin Industries, Ltd., Osaka-shi, Osaka 530-8323, JP  
(72) TAKAHASHI, Kazuhiro, Osaka-shi Osaka 530-8323, JP  
TSUCHIYA, Tatsumi, Osaka-shi Osaka 530-8323, JP  
YAMADA, Yasufu, Osaka-shi Osaka 530-8323, JP  
(54) **Prostředek na bázi halogenolefinu**  
(32) 2014196449  
(31) 26.09.2014  
(33) JP  
(86) PCT/JP2015/072669  
(87) WO 2016/047298  
(74) PATENTSERVIS Praha a.s., Na Podkovce 281/10, Praha 4, Podolí, 14700

(97) **EP 3041967**  
(47) 26.02.2020  
(97) 12.03.2015  
(51) **C22C 21/00** (2006.01)  
(96) 08.09.2014  
(96) 14841435.2  
(73) Arconic Inc., Pittsburgh, PA 15212, US  
UNAL, Ali, Export, PA 15632, US  
(72) WYATT-MAIR, Gavin, F., Lafayette, CA 94549, US  
TOMES, David, A., San Antonio, TX 78261, US  
ROUNS, Thomas, N., Pittsburgh, PA 15215, US  
KARABIN, Lynette, M., Ruffs Dale, PA 15679, US  
(54) **Produkty z hliníkové slitiny a způsoby pro jejich výrobu**  
(32) 201361874828 P  
(31) 06.09.2013  
(33) US  
(86) PCT/US2014/054588  
(87) WO 2015/035318  
(74) Traplová Hakr Kubát, advokátní a patentová kancelář, Ing. Eduard Hakr, patentový zástupce, Přístavní 24, Praha 7, 17000

(97) **EP 3046823**  
(47) 15.01.2020  
(97) 04.06.2015  
(51) **B61F 5/22** (2006.01)  
(96) 02.10.2014  
(96) 14781850.4  
(73) Siemens Mobility GmbH, 81739 München, DE  
(72) DISTLER, Helmut, 91126 Schwabach, DE  
(54) **Napojení sekundární pružiny na vozovou skříň**  
(32) 102013224606  
(31) 29.11.2013  
(33) DE  
(86) PCT/EP2014/071142  
(87) WO 2015/078621  
(74) Čermák a spol., JUDr. Karel Čermák Ph.D., LL.M., Elišky Peškové 735/15, Praha 5, Smíchov, 15000

(97) **EP 3052291**  
(47) 01.01.2020

- (97) 09.04.2015  
(51) **B29C 45/14** (2006.01)  
**B29C 70/76** (2006.01)  
**B62D 25/06** (2006.01)  
**B60J 1/02** (2006.01)
- (96) 26.09.2014  
(96) 14796203.9  
(73) Saint-Gobain Glass France, 92400 Courbevoie, FR  
(72) BLANC, Olivier, F-60170 Tracy Le Mont, FR  
LAMOUREUX, Laurent, F-60180 Ribecourt-Dreslincourt, FR  
ATTARD, Marie-Camille, F-60180 Margny-les-Compiègne, FR  
GRANDGIRARD, Bastien, F-60490 Marquèglise, FR
- (54) **Zasklívací jednotka obsahující část lemu s uzavřenou vložkou a způsob výroby uvedené zasklívací jednotky**
- (32) 1359481  
(31) 01.10.2013  
(33) FR  
(86) PCT/FR2014/052422  
(87) WO 2015/049440  
(74) KOREJZOVA LEGAL v.o.s., JUDr. Petra Sauvage de Brantes, Korunní 810/104, Praha 10, Vinohrady, 10100
- 
- (97) **EP 3052696**  
(47) 05.02.2020  
(97) 02.04.2015  
(51) **D06M 11/45** (2006.01)  
**D06N 3/00** (2006.01)  
**D06N 3/04** (2006.01)  
**F21V 8/00** (2006.01)  
**C09K 21/02** (2006.01)
- (96) 29.09.2014  
(96) 14796211.2  
(73) Saint-Gobain Adfors, 73000 Chambéry, FR  
(72) HAMDANI-DEVARENNES, Siska, 93300 Aubervilliers, FR  
BERT, Christophe, F-84510 Caumont Sur Durance, FR  
ESPIARD, Philippe, F-60270 Gouvieux, FR
- (54) **Tkanina obsahující transparentní ochrannou vrstvu odolnou vůči ohni**
- (32) 1359422  
(31) 30.09.2013  
(33) FR  
(86) PCT/FR2014/052452  
(87) WO 2015/044616  
(74) PATENTSERVIS Praha a.s., Na Podkovce 281/10, Praha 4, Podolí, 14700
- 
- (97) **EP 3056520**  
(47) 19.02.2020  
(97) 17.08.2016  
(51) **C08C 19/44** (2006.01)  
**C08L 15/00** (2006.01)  
**C08F 2/38** (2006.01)
- (96) 11.11.2011  
(96) 16156292.1  
(73) ARLANXEO Deutschland GmbH, 41540 Dormagen, DE  
(72) STEINHAUSER, Norbert, 41539 Dormagen, DE
- (54) **Polymery zakončené karbinolem s obsahem silanu**
- (32) 10191342  
(31) 16.11.2010  
(33) EP  
(74) Traplová Hakr Kubát, advokátní a patentová kancelář, Ing. Eduard Hakr, patentový zástupce, Přístavní 24, Praha 7, 17000
- 
- (97) **EP 3060362**  
(47) 01.01.2020  
(97) 30.04.2015  
(51) **B22C 1/00** (2006.01)  
**B22C 1/02** (2006.01)  
**B22C 1/18** (2006.01)  
**B22C 9/02** (2006.01)  
**B22C 9/10** (2006.01)
- (96) 21.10.2014  
(96) 14796675.8  
(73) ASK Chemicals GmbH, 40721 Hilden, DE  
(72) DETERS, Heinz, 40239 Düsseldorf, DE  
OBERLEITER, Martin, 40229 Düsseldorf, DE  
ZUPAN, Henning, 42289 Wuppertal, DE
- 
- (54) **Vícesložkový systém pro výrobu forem a jader a způsoby výroby forem a jader**
- (32) 102013111626  
(31) 22.10.2013  
(33) DE  
(86) PCT/DE2014/000530  
(87) WO 2015/058737  
(74) Všetečka Zelený Švorčík a partneři, advokátní a patentová kancelář, JUDr. Michal Havlík, Hálkova 1406/2, Praha 2, Nové Město, 12000
- 
- (97) **EP 3063028**  
(47) 01.01.2020  
(97) 05.02.2015  
(51) **B60J 10/265** (2016.01)  
**B60J 10/30** (2016.01)  
**B60J 10/70** (2016.01)
- (96) 30.07.2014  
(96) 14759017.8  
(73) Saint-Gobain Glass France, 92400 Courbevoie, FR  
(72) GONNET, Romain, F-60610 Lacroix Saint Ouen, FR  
JAMET, Vincent, F-93300 Aubervilliers, FR
- (54) **Skleněný panel se strukturním těsnícím a krycím prvkem, krycí prvek a způsob výroby skleněného panelu**
- (32) 1357658  
(31) 01.08.2013  
(33) FR  
(86) PCT/FR2014/051975  
(87) WO 2015/015119  
(74) Saint-Gobain Recherche, Département Propriété Industrielle 39 Quai Lucien Lefranc, 93300 Aubervilliers
- 
- (97) **EP 3063694**  
(47) 15.01.2020  
(97) 07.05.2015  
(51) **G06F 21/56** (2013.01)  
**G06F 21/57** (2013.01)  
**H04L 29/06** (2006.01)  
G05B 17/00 (2006.01)  
H04L 29/08 (2006.01)
- (96) 30.10.2014  
(96) 14859246.2  
(73) Cybergym Control Ltd., 58856 Holon, IL  
(72) HASON, Ofir, Bat Hefer 4284200, IL
- (54) **Kybernetická ochrana**
- (32) 201361898487 P  
(31) 01.11.2013  
(33) US  
(86) PCT/IB2014/065710  
(87) WO 2015/063715  
(74) Traplová Hakr Kubát, advokátní a patentová kancelář, Ing. Eduard Hakr patentový zástupce, Přístavní 24, Praha 7, 17000
- 
- (97) **EP 3064571**  
(47) 22.01.2020  
(97) 07.05.2015  
(51) **C12N 5/0775** (2010.01)  
**C12N 5/071** (2010.01)  
**C12N 5/077** (2010.01)  
**C12N 5/02** (2006.01)  
**A61K 35/407** (2015.01)  
**C12N 5/0793** (2010.01)  
**A61K 35/30** (2015.01)  
**A61K 35/35** (2015.01)  
**C12N 5/074** (2010.01)  
**A61K 35/32** (2015.01)
- (96) 05.11.2013  
(96) 13896338.4  
(73) BBHC Co. Ltd., Seoul 140-884, KR  
(72) LEE, Sang Yeon, Uiwang-si Gyeonggi-do 437-081, KR  
JUNG, Won Ju, Seoul 138-873, KR  
KIM, Ho Bin, Seoul 122-857, KR  
OH, Min Sun, Seoul 137-030, KR  
LEE, Kye Ho, Seoul 140-884, KR
- (54) **Způsob pro diferenciaci pluripotentní kmenové buňky indukované z mezenchymální kmenové buňky do osteoblastu**
- (32) 20130132057

(31) 01.11.2013  
(33) KR  
(86) PCT/KR2013/009949  
(87) WO 2015/064803  
(74) Rott, Růžička & Guttman a spol., Vyskočilova 1566, Praha 4, Michle, 14000

(97) **EP 3064574**  
(47) 22.01.2020  
(97) 07.05.2015  
(51) *C12N 5/0775* (2010.01)  
*C12N 5/071* (2010.01)  
*C12N 5/02* (2006.01)  
*A61K 35/407* (2015.01)  
*C12N 5/077* (2010.01)

(96) 05.11.2013  
(96) 13896782.3  
(73) BBHC Co. Ltd., Seoul 140-884, KR  
(72) LEE, Sang Yeon, Uiwang-si Gyeonggi-do 437-081, KR  
JUNG, Won Ju, Seoul 138-873, KR  
KIM, Ho Bin, Seoul 122-857, KR  
OH, Min Sun, Seoul 137-030, KR  
LEE, Kye Ho, Seoul 140-884, KR

(54) **Způsob pro diferenciaci pluripotentní kmenové buňky indukované z mezenchymální kmenové buňky do chondrocytu**  
(32) 20130132055  
(31) 01.11.2013  
(33) KR  
(86) PCT/KR2013/009953  
(87) WO 2015/064805  
(74) Rott, Růžička & Guttman a spol., Vyskočilova 1566, Praha 4, Michle, 14000

(97) **EP 3065993**  
(47) 05.02.2020  
(97) 25.06.2015  
(51) *B61D 27/00* (2006.01)  
(96) 12.12.2014  
(96) 14824394.2  
(73) Siemens Mobility GmbH, 81739 München, DE  
(72) MEHLAN, Markus, 81241 München, DE  
WICHMANN, Rainer, 85622 Feldkirchen, DE  
SCHEURER, Christian, 70771 Leinfelden-Echterdingen, DE  
(54) **Způsob klimatizace vozidla, zejména kolejového vozidla**  
(32) 102013227001  
(31) 20.12.2013  
(33) DE  
(86) PCT/EP2014/077542  
(87) WO 2015/091257  
(74) Čermák a spol., JUDr. Karel Čermák Ph.D., LL.M., Elišky Peškové 735/15, Praha 5, Smíchov, 15000

(97) **EP 3069449**  
(47) 08.01.2020  
(97) 21.05.2015  
(51) *H03M 7/30* (2006.01)  
(96) 11.11.2014  
(96) 14805698.9  
(73) Telefonaktiebolaget LM Ericsson (publ), 164 83 Stockholm, SE  
(72) NORVELL, Erik, S-11215 Stockholm, SE  
TOFTGÅRD, Tomas, S-75435 Uppsala, SE  
GRANCHAROV, Volodya, S-17167 Solna, SE  
(54) **Kódování rozděleného vektoru zisku a tvaru**  
(32) 201361903024 P  
(31) 12.11.2013  
(33) US  
(86) PCT/SE2014/051339  
(87) WO 2015/072914  
(74) KOREJZOVA LEGAL v.o.s., JUDr. Petra Sauvage de Brantes, Korunní 810/104, Praha 10, Vinohrady, 10100

(97) **EP 3071447**  
(47) 08.01.2020  
(97) 28.05.2015  
(51) *B60P 3/00* (2006.01)  
(96) 20.11.2014

(96) 14814938.8  
(73) Saint-Gobain Glass France, 92400 Courbevoie, FR  
(72) LEMAILLE, Maurice, 60200 Compiègne, FR  
BAQUET, Erwan, 60200 Compiègne, FR  
(54) **Vybavení pro ukládání, manipulaci a přepravu velkoformátových desek a vozidla, které jej obsahují**  
(32) 1361470  
(31) 21.11.2013  
(33) FR  
(86) PCT/FR2014/052974  
(87) WO 2015/075385  
(74) KOREJZOVA LEGAL v.o.s., JUDr. Petra Sauvage de Brantes, Korunní 810/104, Praha 10, Vinohrady, 10100

(97) **EP 3071840**  
(47) 01.01.2020  
(97) 28.05.2015  
(51) *F04D 29/051* (2006.01)  
*F04D 29/041* (2006.01)  
(96) 10.11.2014  
(96) 14796487.8  
(73) KSB SE & Co. KGaA, 67227 Frankenthal, DE  
(72) KELLER, Thomas, 67227 Frankenthal, DE  
MEYER, Gerhard, 67227 Frankenthal, DE  
(54) **Vyrovňovací zařízení**  
(32) 102013223806  
(31) 21.11.2013  
(33) DE  
(86) PCT/EP2014/074134  
(87) WO 2015/074903  
(74) KOREJZOVA LEGAL v.o.s., JUDr. Petra Sauvage de Brantes, Korunní 810/104, Praha 10, Vinohrady, 10100

(97) **EP 3072773**  
(47) 29.01.2020  
(97) 28.09.2016  
(51) *B61G 7/10* (2006.01)  
*B61G 9/24* (2006.01)  
(96) 07.03.2016  
(96) 16158872.8  
(73) Siemens Mobility GmbH, 81739 München, DE  
(72) Schmidt, Gerhard, 45127 Essen, DE  
(54) **Vozidlo s kloubovým připojením spojovací tyče**  
(32) 102015205434  
(31) 25.03.2015  
(33) DE  
(74) Čermák a spol., JUDr. Karel Čermák Ph.D., LL.M., Elišky Peškové 735/15, Praha 5, Smíchov, 15000

(97) **EP 3082830**  
(47) 04.03.2020  
(97) 25.06.2015  
(51) *A61K 31/715* (2006.01)  
*A61M 1/00* (2006.01)  
*A61M 1/02* (2006.01)  
*A61M 1/14* (2006.01)  
*A61P 7/02* (2006.01)  
(96) 19.12.2014  
(96) 14815848.8  
(73) ALGIPHARMA AS, 1337 Sandvika, NO  
(72) DESSEN, Arne, N-3440 Røyken, NO  
RYE, Philip, N-1359 Eiksmarka, NO  
(54) **Použití alginátových oligomerů jako krevních antikoagulantů**  
(32) 201322777  
(31) 20.12.2013  
(33) GB  
(86) PCT/GB2014/053808  
(87) WO 2015/092437  
(74) Vsetečka Zelený Švorčík a partneři, advokátní a patentová kancelář, JUDr. Michal Havlík, Hálkova 1406/2, Praha 2, Nové Město, 12000

(97) **EP 3095493**  
(47) 08.04.2020  
(97) 23.11.2016  
(51) *A63F 1/14* (2006.01)  
(96) 27.09.2005

(96) 16168060.8	(97) <b>EP 3116891</b>	
(73) Bally Gaming, Inc., Las Vegas, NV 89119, US	(47) 12.02.2020	
(72) STASSON, James, B., Eden Prairie, MN Minnesota 55347, US	(97) 17.09.2015	
SCHEPER, Paul K., Eden Prairie, MN Minnesota 55347, US	(51) <b>C07K 1/16</b>	(2006.01)
BOURBOUR, Feraidoon, Edina, MN 55439, US	<b>C07K 1/18</b>	(2006.01)
GRAUZER, Attila, Las Vegas, NV Nevada 89123, US	<b>C07K 1/22</b>	(2006.01)
SCHUBERT, Oliver, M., Las Vegas, NV Nevada, US	<b>B01J 39/26</b>	(2006.01)
KELLY, James V., Las Vegas, NV Nevada 89123, US	<b>B01J 41/20</b>	(2006.01)
(54) <b>Vícerežimová míchačka karet a zařízení pro čtení karet</b>	<b>C07K 16/06</b>	(2006.01)
(32) 954029	<b>C07K 1/36</b>	(2006.01)
(31) 29.09.2004	(96) 09.03.2015	
(33) US	(96) 15708522.6	
(74) Traplová Hakr Kubát, advokátní a patentová kancelář, Ing. Eduard Hakr patentový zástupce, Přístavní 24, Praha 7, 17000	(73) Richter Gedeon Nyrt., 1103 Budapest, HU	
	(72) FELFÖLDI, Ferenc, H-1077 Budapest, HU	
	BENKŐ, Zsuzsa, H-1114 Budapest, HU	
	GÁSPÁR, Melinda, H-1116 Budapest, HU	
(97) <b>EP 3102275</b>	(54) <b>Přečištění imunoglobulinu použitím předčišťovacích kroků</b>	
(47) 01.01.2020	(32) P1400131, P1500053	
(97) 24.09.2015	(31) 10.03.2014, 09.02.2015	
(51) <b>A61M 29/00</b>	(33) HU, HU	
(2006.01)	(86) PCT/EP2015/054862	
<b>A61F 5/08</b>	(87) WO 2015/135884	
(2006.01)	(74) PATENTSERVIS Praha a.s., Na Podkovce 281/10, Praha 4, Podolí, 14700	
(96) 20.03.2015		
(96) 15765915.2	(97) <b>EP 3117933</b>	
(73) NASAL MEDICAL LIMITED, Dublin 8, IE	(47) 25.12.2019	
(72) O'CONNELL, Martin, Tralee, Co. Kerry 10027, IE	(97) 18.01.2017	
YEAGER, Keith, Jersey City, NJ 07306, US	(51) <b>B22D 17/30</b>	(2006.01)
(54) <b>Nosní dilatátor</b>	<b>B22D 39/00</b>	(2006.01)
(32) 201461968798 P	(96) 22.06.2011	
(31) 21.03.2014	(96) 16183170.6	
(33) US	(73) MELTEC Industrieofenbau GmbH, 4655 Vorchdorf, AT	
(86) PCT/US2015/021787	(72) Rapp, Josef, 4801 Traunkirchen, AT	
(87) WO 2015/143344	Rapp, Roger, 4810 Gmunden, AT	
(74) PATENTSERVIS Praha a.s., Na Podkovce 281/10, Praha 4, Podolí, 14700	(54) <b>Zařízení a způsob pro dávkování taveniny a odlévací stroj</b>	
	(32) 10169551	
	(31) 14.07.2010	
	(33) EP	
	(74) Čermák a spol., JUDr. Karel Čermák Ph.D., LL.M., Elišky Peškové 735/15, Praha 5, Smíchov, 15000	
(97) <b>EP 3111581</b>		
(47) 08.01.2020	(97) <b>EP 3119584</b>	
(97) 03.09.2015	(47) 18.12.2019	
(51) <b>H04L 5/00</b>	(97) 29.10.2015	
(2006.01)	(51) <b>B29C 65/06</b>	(2006.01)
<b>H04L 27/00</b>	<b>F16B 5/01</b>	(2006.01)
(2006.01)	<b>F16B 19/02</b>	(2006.01)
(96) 16.02.2015	B29C 65/64	(2006.01)
(96) 15708384.1	(96) 13.04.2015	
(73) Qualcomm Incorporated, San Diego, CA 92121-1714, US	(96) 15718820.2	
(72) LUO, Tao, San Diego, California 92121-1714, US	(73) Weber Schraubautomaten GmbH, 82515 Wolfratshausen, DE	
CHEN, Wanshi, San Diego, California 92121-1714, US	(72) WIETHOFF, Ralf, 82362 Weilheim, DE	
(54) <b>Techniky pro reportování informací o stavu kanálu (csi, channel state information) pro bezlicenční pásmo radiofrekvenčního spektra</b>	HARTMANN, Jochen, 83661 Lenggries, DE	
(32) 201461944788 P, 201414567573	(54) <b>Zařízení a způsob k usazení usazovacího prvku v dílu</b>	
(31) 26.02.2014, 11.12.2014	(32) 102014105702	
(33) US, US	(31) 23.04.2014	
(86) PCT/US2015/016031	(33) DE	
(87) WO 2015/130504	(86) PCT/EP2015/057992	
(74) Traplová Hakr Kubát, advokátní a patentová kancelář, Ing. Jan Kubát, patentový zástupce, Přístavní 24, Praha 7, 17000	(87) WO 2015/162029	
	(74) Všetečka Zelený Švorčík a partneři, advokátní a patentová kancelář, JUDr. Michal Havlík, Hálkova 1406/2, Praha 2, Nové Město, 12000	
(97) <b>EP 3112059</b>		
(47) 15.01.2020	(97) <b>EP 3122609</b>	
(97) 03.09.2015	(47) 15.01.2020	
(51) <b>B22F 9/04</b>	(97) 26.11.2015	
(2006.01)	(51) <b>B61D 27/00</b>	(2006.01)
<b>C22F 1/18</b>	(96) 16.04.2015	
(2006.01)	(96) 15719639.5	
(96) 27.02.2014	(73) Siemens Mobility GmbH, 81739 München, DE	
(96) 14883916.0	(72) PELZNER, Matthias, 51381 Leverkusen, DE	
(73) Ningxia Orient Tantalum Industry Co., Ltd., Shizuishan, Ningxia 753000, CN	(54) <b>Vozidlo s větracím systémem</b>	
(72) CHENG, Yuewei, Shizuishan Ningxia 753000, CN	(32) 102014209549	
CHEN, Xueqing, Shizuishan Ningxia 753000, CN	(31) 20.05.2014	
WANG, Ting, Shizuishan Ningxia 753000, CN	(33) DE	
SHI, Dejun, Shizuishan Ningxia 753000, CN		
TONG, Zekun, Shizuishan Ningxia 753000, CN		
YAN, Yan, Shizuishan Ningxia 753000, CN		
TIAN, Xiaoyu, Shizuishan Ningxia 753000, CN		
ZHAO, Zhonghuan, Shizuishan Ningxia 753000, CN		
LI, Zhongxiang, Shizuishan Ningxia 753000, CN		
(54) <b>Příprava vysoce čistého tantalového prášku</b>		
(86) PCT/CN2014/072597		
(87) WO 2015/127613		
(74) PATENTSERVIS Praha a.s., Na Podkovce 281/10, Praha 4, Podolí, 14700		



(86) PCT/EP2015/058317  
(87) WO 2015/176879  
(74) Čermák a spol., JUDr. Karel Čermák Ph.D., LL.M., Elišky Peškové  
735/15, Praha 5, Smíchov, 15000

(97) **EP 3126373**  
(47) 04.03.2020  
(97) 08.10.2015  
(51) **C07K 7/06** (2006.01)  
A61K 38/00 (2006.01)  
(96) 03.04.2015  
(96) 15773570.5  
(73) Amgen Inc., Thousand Oaks, California 91320, US  
(72) BEZEMER, Jeroen, Thousand Oaks, CA 91360, US  
CHEN, Ying, Newbury Park, CA 91320, US  
CROCKETT, Richard, Thousand Oaks, CA 91360, US  
CROSSLEY, Kevin, Thousand Oaks, CA 91360, US  
CUI, Sheng, Lexington, MA 02421, US  
HUANG, Liang, Simi Valley, CA 93065, US  
JONES, Sian, Newbury Park, CA 91320, US  
LOWER, Asher, Moorpark, CA 93021, US  
RANGANATHAN, Krishnakumar, Thousand Oaks, CA 91320, US  
(54) **Způsob přípravy AMG 416**  
(32) 201461974899 P  
(31) 03.04.2014  
(33) US  
(86) PCT/US2015/024347  
(87) WO 2015/154031  
(74) Traplová Hadr Kubát, advokátní a patentová kancelář, Ing. Eduard Hadr  
patentový zástupce, Přístavní 24, Praha 7, 17000

(97) **EP 3127540**  
(47) 29.01.2020  
(97) 08.02.2017  
(51) **A61K 31/506** (2006.01)  
**A61K 31/519** (2006.01)  
**C07D 417/14** (2006.01)  
**C07D 401/12** (2006.01)  
**C07D 413/14** (2006.01)  
**C07D 401/14** (2006.01)  
**A61P 21/00** (2006.01)  
(96) 22.04.2011  
(96) 16164963.7  
(73) Cytokinetics, Inc., South San Francisco, CA 94080, US  
(72) WARRINGTON, Jeffrey, San Mateo, CA 94403, US  
ROMERO, Antonio, San Mateo, CA 94401, US  
YANG, Zhe, South San Francisco, CA 94080, US  
MUCI, Alex R., South San Francisco, CA 94080, US  
BERGNES, Gustave, South San Francisco, CA 94080, US  
MORGAN, Bradley P., South San Francisco, CA 94080, US  
CHUANG, Chihyuan, South San Francisco, CA 94080, US  
COLLIBEE, Scott, South San Francisco, CA 94080, US  
QIAN, Xiangping, South San Francisco, CA 94080, US  
LU, Pu-Ping, South San Francisco, CA 94080, US  
(54) **Určité aminopyridiny, prostředky obsahující tyto sloučeniny a  
způsoby jejich použití**  
(32) 327597 P, 412299 P  
(31) 23.04.2010, 10.11.2010  
(33) US, US  
(74) Vsetečka Zelený Švorčík a partneři, advokátní a patentová kancelář, JUDr.  
Michal Havlík, Hálkova 1406/2, Praha 2, Nové Město, 12000

(97) **EP 3128652**  
(47) 04.03.2020  
(97) 08.10.2015  
(51) **H02K 5/24** (2006.01)  
**B62D 5/04** (2006.01)  
(96) 31.03.2014  
(96) 14888401.8  
(73) Guangdong Hua'chan Research Institute of Intelligent Transportation  
System Co., Ltd., Guangdong Province, CN  
(72) GONG, Shugang, Shenzhen Guangdong 518104, CN  
(54) **Mechanismus tlumení nárazu motoru řízení**

(86) PCT/CN2014/074346  
(87) WO 2015/149207  
(74) PATENTSERVIS Praha a.s., Na Podkovce 281/10, Praha 4, Podolí, 14700

(97) **EP 3134127**  
(47) 26.02.2020  
(97) 29.10.2015  
(51) **A61K 47/65** (2017.01)  
**A61K 47/68** (2017.01)  
**A61K 31/427** (2006.01)  
**A61P 35/00** (2006.01)  
(96) 21.04.2015  
(96) 15729224.4  
(73) Rinat Neuroscience Corp., South San Francisco, CA 94080, US  
Pfizer Inc., New York, NY 10017, US  
(72) STROP, Pavel, San Mateo, California 94403, US  
DELARIA, Katherine Anne, Walnut Creek, California 94598, US  
DORYWALSKA, Magdalena, Redwood City, California 94061, US  
FOLETTI, Davide Luciano, Menlo Park, California 94025, US  
DUSHIN, Russell George, Old Lyme, Connecticut 06371, US  
SHELTON, David Louis, Oakland, California 94618, US  
RAJPAL, Arvind, San Francisco, California 94127, US  
(54) **Konjugáty protilátky a léčiva s vysokým zatížením léčivem**  
(32) 201461984645 P, 201462028731 P, 201562103999 P, 201562147293 P  
(31) 25.04.2014, 24.07.2014, 15.01.2015, 14.04.2015  
(33) US, US, US, US  
(86) PCT/IB2015/052918  
(87) WO 2015/162563  
(74) Vsetečka Zelený Švorčík a partneři, advokátní a patentová kancelář, JUDr.  
Pavel Zelený, advokát, Hálkova 1406/2, Praha 2, Nové Město, 12000

(97) **EP 3135672**  
(47) 19.02.2020  
(97) 01.03.2017  
(51) **C07D 401/14** (2006.01)  
**C07D 401/02** (2006.01)  
**C07D 279/14** (2006.01)  
**C07D 241/40** (2006.01)  
**C07D 487/04** (2006.01)  
**C07D 265/36** (2006.01)  
**C07D 498/04** (2006.01)  
**A61K 31/4162** (2006.01)  
**A61P 35/00** (2006.01)  
(96) 12.10.2009  
(96) 16187663.6  
(73) VM Discovery, Inc., Fremont CA 94538, US  
(72) WU, Jay Jie-Qiang, Fremont, CA 94555, US  
(54) **Prostředky a postupy pro léčení poruch vyvolaných požíváním  
alkoholu, pro léčení bolesti a jiných onemocnění**  
(32) 104672 P  
(31) 10.10.2008  
(33) US  
(74) KOREJZOVA LEGAL v.o.s., JUDr. Petra Sauvage de Brantes, Korunní  
810/104, Praha 10, Vinohrady, 10100

(97) **EP 3140127**  
(47) 12.02.2020  
(97) 12.11.2015  
(51) **B42D 25/445** (2014.01)  
**B42D 25/435** (2014.01)  
**B42D 25/43** (2014.01)  
**B42D 25/328** (2014.01)  
**B42D 25/337** (2014.01)  
**B42D 25/373** (2014.01)  
**B42D 25/36** (2014.01)  
**B42D 25/382** (2014.01)  
**B42D 25/387** (2014.01)  
**B42D 25/29** (2014.01)  
(96) 07.05.2015  
(96) 15724532.5  
(73) OVD Kinegram AG, 6300 Zug, CH  
(72) KARRER WALKER, Reto, CH-6314 Unterägeri, CH  
SCHILLING, Andreas, CH-6332 Hagendorn (ZG), CH  
STAUB, René, CH-6332 Hagendorn, CH  
STREB, Christina, CH-5646 Abtwil, CH  
SAXER, Christian, CH-5610 Wohlen AG, CH

- (54) **Vícevrstvé těleso a způsob jeho výroby**  
(32) 102014106340  
(31) 07.05.2014  
(33) DE  
(86) PCT/EP2015/060050  
(87) WO 2015/169895  
(74) Čermák a spol., JUDr. Karel Čermák Ph.D., LL.M., Elišky Peškové 735/15, Praha 5, Smíchov, 15000
- 
- (97) **EP 3144446**  
(47) 15.01.2020  
(97) 22.03.2017  
(51) **E04F 11/04** (2006.01)  
**E05C 9/00** (2006.01)  
**E05C 9/06** (2006.01)  
(96) 10.08.2016  
(96) 16183565.7  
(73) Roto Frank DST Marken GmbH & Co. KG, 97980 Bad Mergentheim, DE  
(72) Röser, Markus, 70376 Stuttgart, DE  
Hügel, Tobias, 86850 Fischach, DE  
Heim, Eugen, 86159 Augsburg, DE  
(54) **Poklop pro půdní schodišťové zařízení a příslušné půdní schodišťové zařízení**  
(32) 102015217998  
(31) 18.09.2015  
(33) DE  
(74) JUDr. Karel Čermák Ph.D., LL.M., advokát, Elišky Peškové 735/15, Praha 5, Smíchov, 15000
- 
- (97) **EP 3150367**  
(47) 25.12.2019  
(97) 05.04.2017  
(51) **B26F 1/38** (2006.01)  
B26D 1/40 (2006.01)  
B26D 7/00 (2006.01)  
(96) 26.09.2016  
(96) 16190570.8  
(73) Cartes S.r.l., 46024 Moglia (Mantova), IT  
(72) LODI, Mario, 41012 Carpi (Modena), IT  
LODI, Carlo Stefano, 41012 Carpi (Modena), IT  
(54) **Zařízení pro zpracování ohebného materiálu**  
(32) UB20153933  
(31) 28.09.2015  
(33) IT  
(74) Všetečka Zelený Švorčík a partneři, advokátní a patentová kancelář, JUDr. Michal Havlík, Hálkova 1406/2, Praha 2, Nové Město, 12000
- 
- (97) **EP 3154928**  
(47) 04.03.2020  
(97) 17.12.2015  
(51) **C07C 67/08** (2006.01)  
**C07C 67/287** (2006.01)  
**C07C 51/44** (2006.01)  
(96) 10.06.2015  
(96) 15727005.9  
(73) Bracco Imaging S.p.A., 20134 Milano, IT  
(72) FRETTE, Roberta, I-10010 Colletterto Giacosa (TO), IT  
VISCARDI, Carlo Felice, I-20811 Cesano Maderno, IT  
DELOGU, Pietro, I-33050 Torviscosa, IT  
NARDELLI, Alfonso, I-33050 Torviscosa, IT  
SGUASSERO, Stefano, I-33050 Torviscosa, IT  
DI GIORGIO, Fernanda, I-20811 Cesano Maderno, IT  
(54) **Způsob přípravy kyseliny (S)-2-acetyloxypropionové kyseliny a jejich derivátů**  
(32) 14171751  
(31) 10.06.2014  
(33) EP  
(86) PCT/EP2015/062892  
(87) WO 2015/189244  
(74) Traplová Hakr Kubát, advokátní a patentová kancelář, Ing. Eduard Hakr patentový zástupce, Přístavní 24, Praha 7, 17000
- 
- (97) **EP 3155049**  
(47) 15.01.2020  
(97) 17.12.2015  
(51) **C09D 1/02** (2006.01)
- 
- C09K 5/14** (2006.01)  
**H01B 3/10** (2006.01)  
**H01B 7/29** (2006.01)  
(96) 10.06.2015  
(96) 15805855.2  
(73) General Cable Technologies Corporation, Highland Heights, KY 41076, US  
Novota Industries, Mumbai 400014, IN  
(72) SIRIPURAPU, Srinivas, Carmel, IN 46032, US  
SAWANT, Vitthal, Thane (West) 400607, IN  
PATIL, Satish, Narayan, Mumbai 400018, IN  
CHAUDHARI, Rajendra, Yashwant, Thane (W) 400604, IN  
(54) **Vytvrditelné dvousložkové povlaky pro vodiče**  
(32) 201462010144 P  
(31) 10.06.2014  
(33) US  
(86) PCT/US2015/035137  
(87) WO 2015/191736  
(74) Čermák a spol., JUDr. Karel Čermák Ph.D., LL.M., Elišky Peškové 735/15, Praha 5, Smíchov, 15000  
Čermák a spol., JUDr. Karel Čermák Ph.D., LL.M., Elišky Peškové 735/15, Praha 5, Smíchov, 15000
- 
- (97) **EP 3156157**  
(47) 25.12.2019  
(97) 23.12.2015  
(51) **B22F 9/24** (2006.01)  
**B22F 1/00** (2006.01)  
**H01B 1/00** (2006.01)  
**H01B 1/22** (2006.01)  
**H01B 5/00** (2006.01)  
**H01B 13/00** (2006.01)  
**H05K 1/09** (2006.01)  
(96) 16.06.2015  
(96) 15808870.8  
(73) Osaka University, Suita-shi, Osaka 565-0871, JP  
(72) SUGANUMA, Katsuaki, Suita-shi Osaka 565-0871, JP  
JIU, Jinting, Suita-shi Osaka 565-0871, JP  
(54) **Způsob syntézy částic stříbra a způsob výroby elektricky vodivé pasty**  
(32) 2014123394  
(31) 16.06.2014  
(33) JP  
(86) PCT/JP2015/067270  
(87) WO 2015/194536  
(74) Rott, Růžička & Guttman a spol., Vyskočilova 1566, Praha 4, Michle, 14000
- 
- (97) **EP 3156528**  
(47) 08.01.2020  
(97) 19.04.2017  
(51) **D01H 4/48** (2006.01)  
**B65H 54/26** (2006.01)  
**D01H 13/00** (2006.01)  
(96) 11.10.2016  
(96) 16193355.1  
(73) Saurer Spinning Solutions GmbH & Co. KG, 52531 Übach-Palenberg, DE  
(72) Geisler, Robert, 41844 Wegberg, DE  
(54) **Textilní stroj se servisním agregátem pojízdným podél pracovních míst a způsob ukládání servisního agregátu před pracovním místem**  
(32) 102015013486  
(31) 16.10.2015  
(33) DE  
(74) Všetečka Zelený Švorčík a partneři, advokátní a patentová kancelář, JUDr. Otakar Švorčík, Hálkova 1406/2, Praha 2, Nové Město, 12000
- 
- (97) **EP 3157561**  
(47) 18.12.2019  
(97) 23.12.2015  
(51) **A61K 39/395** (2006.01)  
(96) 17.06.2015  
(96) 15809699.0  
(73) MedImmune Limited, Cambridge CB21 6GH, GB  
The Regents of the University of California, Oakland, CA 94607, US  
(72) NISHIMURA, Stephen, San Francisco California 94110, US  
LOU, Jianlong, San Francisco California 94110, US  
CORMIER, Anthony, San Francisco California 94110, US

- BARON, Jody Lynn, San Francisco California 94143, US  
MARKS, James D., San Francisco California 94110, US  
MURRAY, Lynne, Cambridge Cambridgeshire CB21 6GH, GB  
TSUI, Ping, Gaithersburg Maryland 20878, US  
WU, Yanli, Gaithersburg Maryland 20878, US
- (54) **Vylepšené protilátky alpha-v beta-8**  
(32) 201462013114 P  
(31) 17.06.2014  
(33) US  
(86) PCT/US2015/036284  
(87) WO 2015/195835  
(74) Traplová Hakr Kubát, advokátní a patentová kancelář, Ing. Eduard Hakr patentový zástupce, Přístavní 24, Praha 7, 17000  
Traplová Hakr Kubát, advokátní a patentová kancelář, Ing. Eduard Hakr patentový zástupce, Přístavní 24, Praha 7, 17000
- 
- (97) **EP 3161065**  
(47) 25.03.2020  
(97) 30.12.2015  
(51) **C08K 3/013** (2018.01)  
**C08K 7/02** (2006.01)  
**C08K 9/06** (2006.01)  
(96) 26.06.2015  
(96) 15811374.6  
(73) Continental Structural Plastics, Inc., Auburn Hills MI 48326, US  
(72) GUHA, Probir Kumar, Bloomfield Hills, MI 48301, US  
SIWAJEK, Michael J., Auburn Hills, Michigan 48326, US  
HILTUNEN, Michael J., Auburn Hills, Michigan 48326, US  
ASUNCION, Michael Z., Auburn Hills, Michigan 48326, US
- (54) **Nízko hustotní lisovací hmota obsahující povrchově derivatizované mikrokuličky**  
(32) 201462018377 P  
(31) 27.06.2014  
(33) US  
(86) PCT/US2015/038017  
(87) WO 2015/200811  
(74) Patent-K s.r.o., Husníkova 2086/22, Praha 5, Stodůlky, 15800
- 
- (97) **EP 3164394**  
(47) 01.04.2020  
(97) 07.01.2016  
(51) **C07D 401/14** (2006.01)  
**C07D 405/14** (2006.01)  
**A61K 45/06** (2006.01)  
**A61K 31/4192** (2006.01)  
**A61K 31/433** (2006.01)  
**A61K 31/4439** (2006.01)  
**A61K 31/444** (2006.01)  
**A61K 31/454** (2006.01)  
**A61K 31/497** (2006.01)  
**A61K 31/501** (2006.01)  
**C07D 403/14** (2006.01)  
**C07D 417/06** (2006.01)  
**C07D 417/14** (2006.01)  
**C07D 493/08** (2006.01)  
**C07D 403/06** (2006.01)  
(96) 02.07.2015  
(96) 15814723.1  
(73) Board of Regents, The University of Texas System, Austin, TX 78701, US  
(72) DI FRANCESCO, Maria, Emilia, Houston, TX 77005, US  
JONES, Philip, Houston, TX 77005, US  
HEFFERNAN, Timothy, Sugar Land, TX 77479, US  
HAMILTON, Matthew, Missouri City, TX 77459, US  
KANG, Zhijun, Sugar Land, TX 77498, US  
SOTH, Michael, P., Sugar Land, TX 77479, US  
BURKE, Jason, P., Houston, TX 77054, US  
LE, Kang, Sugar Land, TX 77479, US  
CARROLL, Christopher, Lawrence, Houston, TX 77027, US  
PALMER, Wylie, Houston, TX 77005, US  
LEWIS, Richard, Houston, TX 77007, US  
MCAFOOS, Timothy, Houston, TX 77018, US  
CZAKO, Barbara, Houston, TX 77025, US  
LIU, Gang, Sugar Land, TX 77479, US  
THEROFF, Jay, Houston, TX 77578, US  
HERRERA, Zachary, Houston, TX 77085, US  
YAU, Anne, Houston, TX 77027, US
- 
- (54) **GLS1 inhibitory pro léčení nemoci**  
(32) 201462020539 P  
(31) 03.07.2014  
(33) US  
(86) PCT/US2015/039134  
(87) WO 2016/004404  
(74) Všeťečka Zelený Švorčík a partneři, advokátní a patentová kancelář, JUDr. Michal Havlík, Hálkova 1406/2, Praha 2, Nové Město, 12000
- 
- (97) **EP 3164554**  
(47) 08.01.2020  
(97) 07.01.2016  
(51) **E04D 5/10** (2006.01)  
**E04D 5/12** (2006.01)  
**E04D 7/00** (2006.01)  
(96) 01.07.2015  
(96) 15732722.2  
(73) Amberger Kaolinwerke Eduard Kick GmbH & Co. KG, 92242 Hirschau, DE  
(72) HOFMANN, Hans-Jürgen, 92546 Rottendorf, DE  
KOHL, Christian, 92224 Amberg, DE
- (54) **Střešní nátěrový systém**  
(32) 14175155  
(31) 01.07.2014  
(33) EP  
(86) PCT/EP2015/064983  
(87) WO 2016/001303  
(74) Všeťečka Zelený Švorčík a partneři, advokátní a patentová kancelář, JUDr. Michal Havlík, Hálkova 1406/2, Praha 2, Nové Město, 12000
- 
- (97) **EP 3171030**  
(47) 08.01.2020  
(97) 24.05.2017  
(51) **F04D 19/04** (2006.01)  
**F04D 29/08** (2006.01)  
**F04D 29/60** (2006.01)  
**F04D 29/66** (2006.01)  
(96) 19.11.2015  
(96) 15195364.3  
(73) PFEIFFER VACUUM GMBH, 35614 Asslar, DE  
(72) Stoll, Tobias, 35644 Hohenaar, DE  
Schweighöfer, Michael, 35641 Schöffengrund, DE  
Lohse, Martin, 35586 Wetzlar, DE  
Hofmann, Jan, 35305 Grünberg, DE  
Walz, Robert, 35781 Weilburg, DE
- (54) **Vakuové čerpadlo**  
(74) Všeťečka Zelený Švorčík a partneři, advokátní a patentová kancelář, JUDr. Michal Havlík, Hálkova 1406/2, Praha 2, Nové Město, 12000
- 
- (97) **EP 3172202**  
(47) 29.01.2020  
(97) 28.01.2016  
(51) **C07D 405/14** (2006.01)  
**C07D 417/14** (2006.01)  
**A61K 31/55** (2006.01)  
**A61P 13/12** (2006.01)  
(96) 21.07.2015  
(96) 15747311.7  
(73) Boehringer Ingelheim International GmbH, 55216 Ingelheim am Rhein, DE  
(72) BRENNEMAN, Jehrod Burnett, Ridgefield, Connecticut 06877-0368, US  
GINN, John David, New Milford, CT 06776, US  
SARKO, Christopher Ronald, Ridgefield, Connecticut 06877-0368, US  
WESTBROOK, John, Woodbridge, CT 06525, US  
ZHANG, Zhonghua, Ridgefield, Connecticut 06877-0368, US  
YU, Maolin, Brookfield, CT 06804, US  
HOPKINS, Tamara Denise, Ridgefield, Connecticut 06877-0368, US  
LOWE, Michael D., Ridgefield, Connecticut 06877-0368, US
- (54) **Heterocyklické karboxylové kyseliny jako aktivátory rozpustné guanylátcyklázy**  
(32) 201462027376 P  
(31) 22.07.2014  
(33) US

(86) PCT/US2015/041245  
(87) WO 2016/014463  
(74) KOREJZOVA LEGAL v.o.s., JUDr. Petra Sauvage de Brantes, Korunní 810/104, Praha 10, Vinohrady, 10100

(97) **EP 3172567**  
(47) 15.01.2020  
(97) 28.01.2016  
(51) **G01N 33/564** (2006.01)  
**A61K 38/00** (2006.01)  
**G01N 33/68** (2006.01)  
(96) 23.07.2015  
(96) 15742002.7  
(73) Euroimmun Medizinische Labordiagnostika AG, 23560 Lübeck, DE  
(72) LAMBEAU, Gérard, 06530 Cabris, FR  
M. TOMAS, Nicola, 20253 Hamburg, DE  
SEITZ-POLSKI, Barbara, 06340 La Trinité, FR  
A.K. STAHL, Rolf, 22359 Hamburg, DE  
(54) **Způsoby a soupravy pro monitorování membránové nefropatie**  
(32) 14306195  
(31) 24.07.2014  
(33) EP  
(86) PCT/EP2015/066881  
(87) WO 2016/012542  
(74) PATENTSERVIS Praha a.s., Na Podkovce 281/10, Praha 4, Podolí, 14700

(97) **EP 3173261**  
(47) 15.01.2020  
(97) 31.05.2017  
(51) **B60C 27/06** (2006.01)  
**B60C 27/10** (2006.01)  
(96) 23.11.2016  
(96) 16200218.2  
(73) RUD Ketten Rieger & Dietz GmbH u. Co. KG, 73432 Aalen, DE  
(72) Rieger, Hansjörg, 73431 Aalen, DE  
Grimm, Anton, 73479 Ellwangen, DE  
Sieber, Frank, 73432 Aalen, DE  
Schmidle, Reinhold, 73432 Aalen, DE  
Kaiser, Helmut, 73492 Rainau, DE  
(54) **Protiskluzové zařízení s tažným prostředkem, vedeným uvnitř větve řetězu přes běhoun pneumatiky a s tuhým přídržovacím tělesem**  
(32) 102015223355  
(31) 25.11.2015  
(33) DE  
(74) Traplová Hakr Kubát, advokátní a patentová kancelář, Ing. Eduard Hakr patentový zástupce, Přístavní 24, Praha 7, 17000

(97) **EP 3174451**  
(47) 12.02.2020  
(97) 04.02.2016  
(51) **A61B 5/00** (2006.01)  
**A61B 5/1486** (2006.01)  
**A61M 25/02** (2006.01)  
(96) 28.07.2015  
(96) 15741231.3  
(73) F. Hoffmann-La Roche AG, 4070 Basel, CH  
(72) FREY, Stephan-Michael, 64319 Pfungstadt, DE  
KUBE, Oliver, 67549 Worms, DE  
WALTER, Helmut, 64646 Heppenheim, DE  
(54) **Sestava lékařského senzoru**  
(32) 14178704  
(31) 28.07.2014  
(33) EP  
(86) PCT/EP2015/067222  
(87) WO 2016/016217  
(74) KOREJZOVA LEGAL v.o.s., JUDr. Petra Sauvage de Brantes, Korunní 810/104, Praha 10, Vinohrady, 10100

(97) **EP 3182605**  
(47) 04.12.2019  
(97) 21.06.2017  
(51) **H04B 1/7075** (2011.01)  
**H04J 13/00** (2011.01)  
**H04L 1/00** (2006.01)  
**H04L 5/00** (2006.01)  
**H04L 27/26** (2006.01)

(96) 28.10.2008  
(96) 17154815.9  
(73) Optis Wireless Technology, LLC, Plano, TX 75025, US  
(72) NAKAO, Seigo, Chuo-ku, Osaka 540-6207, JP  
NISHIO, Akihiko, Chuo-ku, Osaka 540-6207, JP  
(54) **Vyhledávací prostor založený na agregační velikosti prvků řídicího kanálu**  
(32) 2007280921  
(31) 29.10.2007  
(33) JP  
(74) Traplová Hakr Kubát, advokátní a patentová kancelář, Ing. Eduard Hakr patentový zástupce, Přístavní 24, Praha 7, 17000

(97) **EP 3183268**  
(47) 12.02.2020  
(97) 25.02.2016  
(51) **C07K 16/28** (2006.01)  
**A61K 39/395** (2006.01)  
(96) 19.08.2015  
(96) 15756525.0  
(73) Novartis AG, 4056 Basel, CH  
The Trustees of The University of Pennsylvania, Philadelphia, PA 19104, US  
(72) KENDERIAN, Saad, Philadelphia, PA 19146, US  
BROGDON, Jennifer, Cambridge, MA 02139, US  
GILL, Saar, Philadelphia, PA 19106, US  
GLASS, David, Cambridge, MA 02139, US  
LOEW, Andreas, Cambridge, MA 02139, US  
MANNICK, Joan, Cambridge, MA 02139, US  
MILONE, Michael, Cherry Hill, NJ 08002, US  
MURPHY, Leon, Cambridge, MA 02139, US  
PORTER, David L., Springfield, PA 19064, US  
RUELLA, Marco, Philadelphia, PA 19413, US  
WANG, Yongqiang, Shanghai 201203, CN  
WU, Qilong, Brighton MA 02135, US  
ZHANG, Jiquan, Shanghai 201203, CN  
(54) **Léčba rakoviny s použitím CD123 chimérického antigenního receptoru**  
(32) PCT/CN2014/084696, PCT/CN2014/090508  
(31) 19.08.2014, 06.11.2014  
(33) CN, CN  
(86) PCT/US2015/045898  
(87) WO 2016/028896  
(74) FAJNOR IP s.r.o., Pobřežní 249/46, Praha 8, Karlín, 18600

(97) **EP 3185678**  
(47) 29.01.2020  
(97) 03.03.2016  
(51) **A01K 67/027** (2006.01)  
**C07K 14/575** (2006.01)  
**C07K 14/47** (2006.01)  
**C12N 15/877** (2010.01)  
**C12N 15/90** (2006.01)  
(96) 28.08.2015  
(96) 15770441.2  
(73) Aarhus Universitet, 8000 Aarhus C, DK  
(72) BOLUND, Lars, DK-8541 Skødstrup, DK  
LUO, Yonglun, DK-8250 Egå, DK  
(54) **Prasečí model pro cukrovku**  
(32) 201470518  
(31) 28.08.2014  
(33) DK  
(86) PCT/DK2015/050253  
(87) WO 2016/029919  
(74) PatentEnter s.r.o., Koliště 1965/13a, Brno, Černá Pole, 60200

(97) **EP 3189050**  
(47) 05.02.2020  
(97) 10.03.2016  
(51) **A61K 31/351** (2006.01)  
**A61K 31/36** (2006.01)  
**A61K 31/4025** (2006.01)  
**A61K 31/403** (2006.01)  
**A61K 31/41** (2006.01)  
**A61K 31/4192** (2006.01)  
**C07D 405/14** (2006.01)

	<i>C07D 309/28</i>	(2006.01)		<i>A23K 20/24</i>	(2016.01)
	<i>C07D 405/04</i>	(2006.01)	(96)	09.10.2015	
	<i>C07D 407/12</i>	(2006.01)	(96)	15781618.2	
	<i>C07D 309/08</i>	(2006.01)	(73)	Nutreco IP Assets B.V., 5831 JN Boxmeer, NL	
	<i>A61P 31/14</i>	(2006.01)	(72)	DOELMAN, John Henry, 5831 JN Boxmeer, NL	
	<i>A61P 31/16</i>	(2006.01)	(54)	<b>Prostředky ke zvýšení mléčného tuku laktujících přežvýkavců a způsob je používající</b>	
(96)	07.09.2015		(32)	2013610	
(96)	15837720.0		(31)	10.10.2014	
(73)	Griffith University, Nathan, Queensland 4111, AU		(33)	NL	
(72)	VON ITZSTEIN, Mark, Palm Beach, Queensland 4221, AU		(86)	PCT/EP2015/073479	
	EL-DEEB, Ibrahim, Biggera Waters, Queensland 4216, AU		(87)	WO 2016/055651	
	DIRR, Larissa, Main Beach, Queensland 4217, AU		(74)	PATENTSERVIS Praha a.s., Na Podkovce 281/10, Praha 4, Podolí, 14700	
	GUILLON, Patrice, Southport, Queensland 4215, AU				
	WINGER, Moritz, Broadbeach, Queensland 4218, AU				
(54)	<b>Antivirální činidla a jejich použití</b>		(97)	<b>EP 3204451</b>	
(32)	2013420		(47)	18.12.2019	
(31)	05.09.2014		(97)	14.04.2016	
(33)	NL		(51)	<i>C08L 23/06</i>	(2006.01)
(86)	PCT/AU2015/050526			<i>B29C 41/00</i>	(2006.01)
(87)	WO 2016/033660			<i>C08K 5/00</i>	(2006.01)
(74)	PatentEnter s.r.o., Koliště 1965/13a, Brno, Černá Pole, 60200			<i>B29C 41/04</i>	(2006.01)
				<i>B29K 23/00</i>	(2006.01)
				<i>C08K 5/14</i>	(2006.01)
				<i>C08L 23/08</i>	(2006.01)
				<i>B29K 105/24</i>	(2006.01)
(97)	<b>EP 3198068</b>			<i>C08F 255/02</i>	(2006.01)
(47)	26.02.2020			<i>C08F 10/02</i>	(2006.01)
(97)	31.03.2016			<i>C08L 23/00</i>	(2006.01)
(51)	<i>D04C 3/14</i>	(2006.01)		<i>C08L 23/26</i>	(2006.01)
	<i>B65H 59/38</i>	(2006.01)	(96)	08.10.2015	
	<i>B65H 63/02</i>	(2006.01)	(96)	15788215.0	
	<i>D04C 3/48</i>	(2006.01)	(73)	Versalis S.p.A., 20097 San Donato Milanese (MI), IT	
(96)	10.09.2015		(72)	MARIANI, Paolo, I - 20100 Milano, IT	
(96)	15766089.5			BALDUCCI, Daniele, I - 46030 San Giorgio Di Mantova (MN), IT	
(73)	Maschinenfabrik Niehoff GmbH & Co. KG, 91126 Schwabach, DE		(54)	<b>Zesilovatelná kompozice obsahující polyethylen a její použití pro rotační tváření</b>	
(72)	REINISCH, Hubert, 71691 Freiberg am Neckar, DE		(32)	MI20141767	
	MÜLLER, Bernd, 91126 Schwabach, DE		(31)	09.10.2014	
	NÄGELE, Bernhard, 87616 Marktobendorf-Leuterschach, DE		(33)	IT	
(54)	<b>Nosič civky pro splétací, navíjecí a spiralizační stroj</b>		(86)	PCT/IB2015/057690	
(32)	102014014149		(87)	WO 2016/055959	
(31)	22.09.2014		(74)	ZIVKO MIJATOVIĆ & PARTNERS s.r.o., Jugoslávských partyzánů 639/26, Praha 6, 16000	
(33)	DE				
(86)	PCT/EP2015/070748				
(87)	WO 2016/045987				
(74)	PatentEnter s.r.o., Koliště 1965/13a, Brno, Černá Pole, 60200				
(97)	<b>EP 3202726</b>		(97)	<b>EP 3209152</b>	
(47)	11.03.2020		(47)	01.04.2020	
(97)	07.04.2016		(97)	28.04.2016	
(51)	<i>C03C 27/06</i>	(2006.01)	(51)	<i>A24F 47/00</i>	(2020.01)
	<i>E06B 3/66</i>	(2006.01)		<i>F16L 9/18</i>	(2006.01)
	<i>C03C 27/10</i>	(2006.01)		<i>F28D 20/00</i>	(2006.01)
	<i>E06B 3/673</i>	(2006.01)		<i>B29C 48/09</i>	(2019.01)
	<i>E06B 3/677</i>	(2006.01)	(96)	21.10.2015	
(96)	30.09.2015		(96)	15794087.5	
(96)	15847408.0		(73)	British American Tobacco (Investments) Ltd, London WC2R 3LA, GB	
(73)	Panasonic Intellectual Property Management Co., Ltd., Osaka-shi, Osaka 540-6207, JP		(72)	PLEWS, Graham, London Greater London WC2R 3LA, GB	
(72)	ABE, Hiroyuki, Osaka-shi, Osaka 540-6207, JP			PIKE, Richard, Aylesbury Buckinghamshire HP18 9JX, GB	
	URIU, Eiichi, Osaka-shi, Osaka 540-6207, JP		(54)	<b>Způsob výroby trubice s dvojitou stěnou</b>	
	HASEGAWA, Kenji, Osaka-shi, Osaka 540-6207, JP		(32)	201418771	
	ISHIBASHI, Tasuku, Osaka-shi, Osaka 540-6207, JP		(31)	22.10.2014	
(54)	<b>Jednotka skleněného panelu, dočasná sestava skleněného panelu, dokončená sestava skleněného panelu a způsob výroby jednotky skleněného panelu</b>		(33)	GB	
(32)	2014200967		(86)	PCT/EP2015/074394	
(31)	30.09.2014		(87)	WO 2016/062776	
(33)	JP		(74)	Traplová Hakr Kubát, advokátní a patentová kancelář, Ing. Eduard Hakr patentový zástupce, Přístavní 24, Praha 7, 17000	
(86)	PCT/JP2015/004963				
(87)	WO 2016/051787				
(74)	PATENTSERVIS Praha a.s., Na Podkovce 281/10, Praha 4, Podolí, 14700				
(97)	<b>EP 3203860</b>		(97)	<b>EP 3209607</b>	
(47)	08.01.2020		(47)	15.01.2020	
(97)	14.04.2016		(97)	28.04.2016	
(51)	<i>A23K 20/158</i>	(2016.01)	(51)	<i>C01C 3/02</i>	(2006.01)
	<i>A23K 20/105</i>	(2016.01)		<i>B01J 23/14</i>	(2006.01)
	<i>A23K 40/35</i>	(2016.01)		<i>B01J 23/75</i>	(2006.01)
	<i>A23K 50/10</i>	(2016.01)		<i>B01J 23/755</i>	(2006.01)
				<i>B01J 23/835</i>	(2006.01)
				<i>B01J 23/745</i>	(2006.01)
				<i>B01J 23/80</i>	(2006.01)
				<i>B01J 23/825</i>	(2006.01)

**B01J 35/00** (2006.01)  
(96) 08.10.2015  
(96) 15778286.3  
(73) Haldor Topsøe A/S, 2800 Kgs. Lyngby, DK  
(72) TEMEL MCKENNA, Burcin, DK-2900 Hellerup, DK  
HØJLUND NIELSEN, Poul Erik, DK-3480 Fredensborg, DK  
(54) **Proces pro katalitickou přípravu kyanovodíku z methanu a amoniaku**  
(32) 14189524  
(31) 20.10.2014  
(33) EP  
(86) PCT/EP2015/073269  
(87) WO 2016/062551  
(74) Vsetečka Zelený Švorčík a partneři, advokátní a patentová kancelář, JUDr. Pavel Zelený, advokát, Hálkova 1406/2, Praha 2, Nové Město, 12000

(97) **EP 3210681**  
(47) 15.01.2020  
(97) 30.08.2017  
(51) **B21B 37/26** (2006.01)  
**B21B 37/50** (2006.01)  
**B21B 37/54** (2006.01)  
(96) 09.02.2017  
(96) 17155391.0  
(73) BILSTEIN GmbH & Co. KG, 58119 Hagen, DE  
TILGERT Walzwerksmaschinenbau GmbH, 58642 Iserlohn, DE  
(72) Müller, Ingolf Günter, 57462 Olpe, DE  
(54) **Zařízení a způsob k válcování pásového materiálu s proměnlivou tloušťkou pásu**  
(32) 102016103088  
(31) 23.02.2016  
(33) DE  
(74) Vsetečka Zelený Švorčík a partneři, advokátní a patentová kancelář, JUDr. Michal Havlík, advokát, Hálkova 1406/2, Praha 2, Nové Město, 12000  
Vsetečka Zelený Švorčík a partneři, advokátní a patentová kancelář, JUDr. Michal Havlík, Hálkova 1406/2, Praha 2, Nové Město, 12000

(97) **EP 3212873**  
(47) 26.02.2020  
(97) 06.05.2016  
(51) **E05F 15/40** (2015.01)  
**E05F 15/73** (2015.01)  
(96) 16.10.2015  
(96) 15786890.2  
(73) ENTREMATIC BELGIUM NV, 9310 Moorsel, BE  
(72) BOSTYN, Frédéric, B-9310 Moorsel, BE  
FAUQUETTE, Charles, B-9310 Moorsel, BE  
VISEUR, Bruno, B-9310 Moorsel, BE  
(54) **Inteligentní automaticky zavírané dveře**  
(32) 201405031  
(31) 27.10.2014  
(33) BE  
(86) PCT/EP2015/074050  
(87) WO 2016/066456  
(74) Rott, Růžička & Guttman a spol., Vyskočilova 1566, Praha 4, Michle, 14000

(97) **EP 3215354**  
(47) 01.01.2020  
(97) 12.05.2016  
(51) **B29C 70/52** (2006.01)  
**B29B 15/12** (2006.01)  
(96) 02.11.2015  
(96) 15791275.9  
(73) ProTec Polymer Processing GmbH, 64625 Bensheim, DE  
(72) LITTWITZ, Brigitte, 60316 Frankfurt, DE  
BRIESE, Uwe, 63225 Langen, DE  
(54) **Způsob výroby plastového materiálu vyztuženého jednosměrnými vlákny a zařízení pro provádění způsobu**  
(32) 102014016289  
(31) 04.11.2014  
(33) DE  
(86) PCT/EP2015/075415  
(87) WO 2016/071266  
(74) Vsetečka Zelený Švorčík a partneři, advokátní a patentová kancelář, JUDr. Otakar Švorčík, Hálkova 1406/2, Praha 2, Nové Město, 12000

(97) **EP 3215641**  
(47) 01.01.2020  
(97) 12.05.2016  
(51) **C13K 1/04** (2006.01)  
**C13K 1/08** (2006.01)  
**C13K 11/00** (2006.01)  
**C13B 20/18** (2011.01)  
(96) 03.11.2015  
(96) 15798532.6  
(73) Eurodia Industrie SA, 84120 Pertuis, FR  
(72) BAILLEUL, Florian, F-84120 Pertuis, FR  
LUTIN, Florence, F-92160 Antony, FR  
GONIN, Anne, F-13610 Le Puy Ste-Reparate, FR  
GUERIF, Gérard, F-84240 La Motte d'Aigues, FR  
(54) **Způsob demineralizace cukerného roztoku**  
(32) 1460589  
(31) 03.11.2014  
(33) FR  
(86) PCT/FR2015/052948  
(87) WO 2016/071617  
(74) Vsetečka Zelený Švorčík a partneři, advokátní a patentová kancelář, JUDr. Michal Havlík, Hálkova 1406/2, Praha 2, Nové Město, 12000

(97) **EP 3218272**  
(47) 01.01.2020  
(97) 19.05.2016  
(51) **B65D 3/22** (2006.01)  
(96) 16.11.2015  
(96) 15858786.5  
(73) Guertin, Richard, Québec, Québec G1E 3H6, CA  
(72) Guertin, Richard, Québec, Québec G1E 3H6, CA  
(54) **Recyklovatelný kompozitní zásobník**  
(32) 201462079637 P  
(31) 14.11.2014  
(33) US  
(86) PCT/CA2015/051192  
(87) WO 2016/074104  
(74) KOREJZOVA LEGAL v.o.s., JUDr. Petra Sauvage de Brantes, Korunní 810/104, Praha 10, Vinohrady, 10100

(97) **EP 3218307**  
(47) 08.01.2020  
(97) 19.05.2016  
(51) **C01F 17/00** (2006.01)  
**B01J 20/06** (2006.01)  
**B01J 23/10** (2006.01)  
**C09K 3/14** (2006.01)  
**B01J 20/28** (2006.01)  
**B01J 37/03** (2006.01)  
**B01J 20/30** (2006.01)  
**B01D 53/94** (2006.01)  
**B01J 35/02** (2006.01)  
**B01J 35/10** (2006.01)  
**F01N 3/08** (2006.01)  
(96) 10.11.2015  
(96) 15794536.1  
(73) Rhodia Operations, 75009 Paris, FR  
(72) OKAZUMI, Mitsuhiro, Anan Tokushima 774-8501, JP  
OCAMPO, Fabien, 93120 La Courneuve, FR  
OHTAKE, Naotaka, Anan City Tokushima 774-0022, JP  
(54) **Částice oxidu ceričitého a způsob jejich výroby**  
(32) 14290344  
(31) 12.11.2014  
(33) EP  
(86) PCT/EP2015/076272  
(87) WO 2016/075177  
(74) Traplová Hakr Kubát, advokátní a patentová kancelář, Ing. Eduard Hakr, patentový zástupce, Přístavní 24, Praha 7, 17000

(97) **EP 3221037**  
(47) 08.01.2020  
(97) 26.05.2016  
(51) **B01F 5/04** (2006.01)  
**B01F 15/04** (2006.01)  
**B01F 3/02** (2006.01)  
**F17D 3/12** (2006.01)

- (96) **B01F 3/00** (2006.01)  
(96) 17.11.2015  
(96) 15820262.2  
(73) Pietro Fiorentini S.p.A., 36057 Arcugnano (VI), IT  
(72) DI DOMENICO, Renato, I-31100 Treviso, IT  
(54) **Odorizační zařízení pro plynovodní sítě**  
(32) VI20140298  
(31) 18.11.2014  
(33) IT  
(86) PCT/IB2015/058885  
(87) WO 2016/079673  
(74) PATENTSERVIS Praha a.s., Na Podkovce 281/10, Praha 4, Podolí, 14700
- 
- (97) **EP 3221271**  
(47) 01.01.2020  
(97) 26.05.2016  
(51) **C03B 35/18** (2006.01)  
**C03B 18/10** (2006.01)  
**C03B 18/18** (2006.01)  
**C03B 18/22** (2006.01)  
**C03B 18/06** (2006.01)  
(96) 19.11.2015  
(96) 15798053.3  
(73) Fives Stein, 94700 Maisons Alfort, FR  
(72) MAGBAG, Apolonio, B-1050 Ixelles, BE  
NEDJAR, Mustapha, B-4252 Omal, BE  
AVDIJAJ, Hasan, B-1080 Molenbeek Saint-Jean, BE  
(54) **Zařízení pro manipulaci s okrajem pásu plaveného skla, obsahující vroubkované kolečko s nakloněnou osou, a uspořádání obsahující takové zařízení**  
(32) 201405070  
(31) 19.11.2014  
(33) BE  
(86) PCT/EP2015/077154  
(87) WO 2016/079260  
(74) PatentEnter s.r.o., Koliště 1965/13a, Brno, Černá Pole, 60200
- 
- (97) **EP 3224185**  
(47) 01.01.2020  
(97) 02.06.2016  
(51) **B66B 23/00** (2006.01)  
(96) 13.11.2015  
(96) 15794183.2  
(73) thyssenkrupp Elevator AG, 45143 Essen, DE  
thyssenkrupp AG, 45143 Essen, DE  
(72) ISCHGANEIT, Ronny, 20257 Hamburg, DE  
NOESKE, Nils Patrick, 23556 Lübeck, DE  
BÖGE, Jens, 25355 Barmstedt, DE  
STEINKE, Mathias, 20357 Hamburg, DE  
(54) **Zařízení pro přepravu osob**  
(32) 102014117563  
(31) 28.11.2014  
(33) DE  
(86) PCT/EP2015/076505  
(87) WO 2016/083150  
(74) Všeťečka Zelený Švorčík a partneři, advokátní a patentová kancelář, JUDr. Michal Havlík, Hálkova 1406/2, Praha 2, Nové Město, 12000
- 
- (97) **EP 3224187**  
(47) 01.01.2020  
(97) 02.06.2016  
(51) **B66B 23/00** (2006.01)  
(96) 13.11.2015  
(96) 15794558.5  
(73) thyssenkrupp Elevator AG, 45143 Essen, DE  
thyssenkrupp AG, 45143 Essen, DE  
(72) ISCHGANEIT, Ronny, 20257 Hamburg, DE  
NOESKE, Nils Patrick, 23556 Lübeck, DE  
BÖGE, Jens, 25355 Barmstedt, DE  
STEINKE, Mathias, 20357 Hamburg, DE  
LANDSBECK, Patrick, 65451 Kelsterbach, DE  
LUDWIG, Reiner, 21039 Börsen, DE  
(54) **Nosná konstrukce zařízení pro přepravní zařízení**  
(32) 102014224460  
(31) 28.11.2014  
(33) DE
- 
- (86) PCT/EP2015/076504  
(87) WO 2016/083149  
(74) Všeťečka Zelený Švorčík a partneři, advokátní a patentová kancelář, JUDr. Michal Havlík, Hálkova 1406/2, Praha 2, Nové Město, 12000
- 
- (97) **EP 3224275**  
(47) 04.03.2020  
(97) 19.05.2016  
(51) **A61K 39/395** (2006.01)  
**C07K 16/30** (2006.01)  
**C07K 16/40** (2006.01)  
**C07K 14/705** (2006.01)  
**C07K 16/28** (2006.01)  
(96) 13.11.2015  
(96) 15797922.0  
(73) F. Hoffmann-La Roche AG, 4070 Basel, CH  
(72) AMANN, Maria, 8600 Duebendorf, CH  
BRUENKER, Peter, 8335 Hittnau, CH  
CLAUS, Christina, 5408 Ennetbaden, CH  
FERRARA KOLLER, Claudia, 6300 Zug, CH  
GRAU-RICHARDS, Sandra, 8903 Birmensdorf ZH, CH  
KLEIN, Christian, 8906 Bonstetten, CH  
LEVITSKY, Viktor, 8903 Birmensdorf, CH  
MOESSNER, Ekkehard, 8280 Kreuzlingen, CH  
REGULA, Joerg Thomas, 81377 Muenchen, DE  
UMAÑA, Pablo, 8832 Wollerau, CH  
(54) **Antigen vazebné molekuly obsahující trimer ligandu z rodiny TNF**  
(32) 14193260, 15183736, 15188142  
(31) 14.11.2014, 03.09.2015, 02.10.2015  
(33) EP, EP, EP  
(86) PCT/EP2015/076528  
(87) WO 2016/075278  
(74) KOREJZOVA LEGAL v.o.s., JUDr. Petra Sauvage de Brantes, Korunní 810/104, Praha 10, Vinohrady, 10100
- 
- (97) **EP 3225251**  
(47) 12.02.2020  
(97) 04.10.2017  
(51) **A61K 39/00** (2006.01)  
**C07K 16/28** (2006.01)  
(96) 21.12.2007  
(96) 17150769.2  
(73) H. Lundbeck A/S, 2500 Valby, DK  
(72) NYKJÆR, Anders, 8240 Risskov, DK  
ANDERSEN, Michael Olav, 5485 Skamby, DK  
(54) **Modulace aktivity proneurotrofinů**  
(32) 200601692, 880771 P  
(31) 21.12.2006, 16.01.2007  
(33) DK, US  
(74) Všeťečka Zelený Švorčík a partneři, advokátní a patentová kancelář, JUDr. Michal Havlík, Hálkova 1406/2, Praha 2, Nové Město, 12000
- 
- (97) **EP 3225791**  
(47) 05.02.2020  
(97) 04.10.2017  
(51) **F01D 25/16** (2006.01)  
**F01D 25/18** (2006.01)  
**F16J 15/16** (2006.01)  
(96) 05.12.2016  
(96) 16202247.9  
(73) Doosan Heavy Industries & Construction Co., Ltd., Seongsan-gu Changwon-si, Gyeongsangnam-do 51711, KR  
(72) AHN, Jun Ho, 51536 Gyeongsangnam-do, KR  
(54) **Konstrukce rotoru k odvádění ložiskového oleje**  
(32) 20150178518  
(31) 14.12.2015  
(33) KR  
(74) Rott, Růžička & Guttman a spol., Vyskočilova 1566, Praha 4, Michle, 14000
- 
- (97) **EP 3227454**  
(47) 29.01.2020  
(97) 09.06.2016  
(51) **C12P 21/00** (2006.01)  
**C12P 21/02** (2006.01)  
**C07K 16/00** (2006.01)

	<b>C07K 14/00</b>	(2006.01)
	<b>C07K 16/24</b>	(2006.01)
	<b>A61K 38/00</b>	(2006.01)
(96)	01.12.2015	
(96)	15816598.5	
(73)	Amgen Inc., Thousand Oaks, CA 91320-1799, US	
(72)	LEISKE, Daniel R., Issaquah, Washington 98027, US	
	TRENTALANGE, Michael T., Seattle, Washington 98112, US	
(54)	<b>Způsob úpravy obsahu glykanů v glykoproteinu</b>	
(32)	201462085759 P	
(31)	01.12.2014	
(33)	US	
(86)	PCT/US2015/063271	
(87)	WO 2016/089919	
(74)	Traplová Hakr Kubát, advokátní a patentová kancelář, Ing. Eduard Hakr patentový zástupce, Přístavní 24, Praha 7, 17000	
<hr/>		
(97)	<b>EP 3227458</b>	
(47)	20.11.2019	
(97)	09.06.2016	
(51)	<b>C12Q 1/6881</b>	(2018.01)
	<b>C12Q 1/6883</b>	(2018.01)
	<b>C12Q 1/6886</b>	(2018.01)
(96)	04.12.2015	
(96)	15805467.6	
(73)	Epiontis GmbH, 12489 Berlin, DE	
(72)	OLEK, Sven, 12207 Berlin, DE	
	HOFFMÜLLER, Ulrich, 12203 Berlin, DE	
(54)	<b>Epigenetický způsob identifikace folikulárních t-pomocných (TFH) buněk</b>	
(32)	14196613	
(31)	05.12.2014	
(33)	EP	
(86)	PCT/EP2015/078725	
(87)	WO 2016/087663	
(74)	PATENTSERVIS Praha a.s., Na Podkovce 281/10, Praha 4, Podolí, 14700	
<hr/>		
(97)	<b>EP 3228168</b>	
(47)	29.01.2020	
(97)	11.10.2017	
(51)	<b>A01C 7/20</b>	(2006.01)
	<b>A01C 7/08</b>	(2006.01)
(96)	31.03.2017	
(96)	17401029.8	
(73)	Amazonen-Werke H. Dreyer GmbH & Co. KG, 49205 Hasbergen, DE	
(72)	Mertens, Daniel, 26121 Oldenburg, DE	
	Wien, Thomas, 28816 Stuhr, DE	
	Bohlen, Eike, 28215 Bremen, DE	
	Westermann, Andre, 27777 Ganderkesee, DE	
(54)	<b>Vedení osiva pro sečí stroj</b>	
(32)	102016106143, 102016123196	
(31)	05.04.2016, 01.12.2016	
(33)	DE, DE	
(74)	Traplová Hakr Kubát, advokátní a patentová kancelář, Ing. Jan Kubát, patentový zástupce, Přístavní 24, Praha 7, 17000	
<hr/>		
(97)	<b>EP 3228566</b>	
(47)	15.01.2020	
(97)	11.10.2017	
(51)	<b>B65G 47/91</b>	(2006.01)
(96)	31.03.2017	
(96)	17164151.7	
(73)	CT Pack S.R.L., 40056 Crespellano (Bologna), IT	
(72)	DAVI, Daniele, 44123 Ferrara, IT	
	PALLARA, Michele, 44123 Ferrara, IT	
(54)	<b>Zařízení pro vybírání výrobků</b>	
(32)	UA20162445	
(31)	08.04.2016	
(33)	IT	
(74)	PATENTSERVIS Praha a.s., Na Podkovce 281/10, Praha 4, Podolí, 14700	
<hr/>		
(97)	<b>EP 3229816</b>	
(47)	05.02.2020	
(97)	16.06.2016	
(51)	<b>A61K 31/785</b>	(2006.01)
	<b>C08F 226/02</b>	(2006.01)

	<b>C08F 8/02</b>	(2006.01)
(96)	10.12.2015	
(96)	15823049.0	
(73)	Tricida Inc., South San Francisco, CA 94080, US	
(72)	KLAERNER, Gerrit, South San Francisco, California 94080, US	
	CONNOR, Eric F., South San Francisco, California 94080, US	
	GBUR, Randi K., South San Francisco, California 94080, US	
	KADE, Matthew J., South San Francisco, California 94080, US	
	KIERSTEAD, Paul H., South San Francisco, California 94080, US	
	BUYSSSE, Jerry M., South San Francisco, California 94080, US	
	COPE, Michael J., South San Francisco, California 94080, US	
	BIYANI, Kalpesh N., South San Francisco, California 94080, US	
	NGUYEN, Son H., South San Francisco, California 94080, US	
	TABAKMAN, Scott M., South San Francisco, California 94080, US	
(54)	<b>Polymery vázající protony pro orální podání</b>	
(32)	201462090287 P	
(31)	10.12.2014	
(33)	US	
(86)	PCT/US2015/065041	
(87)	WO 2016/094685	
(74)	Všetečka Zelený Švorčík a partneři, advokátní a patentová kancelář, JUDr. Michal Havlík, Hálkova 1406/2, Praha 2, Nové Město, 12000	
<hr/>		
(97)	<b>EP 3232103</b>	
(47)	19.02.2020	
(97)	18.10.2017	
(51)	<b>F16K 31/56</b>	(2006.01)
	<b>F16K 1/22</b>	(2006.01)
	<b>B60P 3/22</b>	(2006.01)
	<b>F16K 31/52</b>	(2006.01)
	<b>F16K 1/24</b>	(2006.01)
(96)	28.03.2017	
(96)	17163232.6	
(73)	Niehüser, Hermann, 33449 Langenberg, DE	
(72)	Niehüser, Hermann, 33449 Langenberg, DE	
(54)	<b>Přípojovací armatura pro vozidlo převážející minerální olej</b>	
(32)	202016101873 U	
(31)	08.04.2016	
(33)	DE	
(74)	Rott, Růžicka & Guttman a spol., Vyskočilova 1566, Praha 4, Michle, 14000	
<hr/>		
(97)	<b>EP 3233129</b>	
(47)	15.01.2020	
(97)	23.06.2016	
(51)	<b>A61K 48/00</b>	(2006.01)
	<b>C12N 9/14</b>	(2006.01)
	<b>C12N 15/864</b>	(2006.01)
	<b>A61P 1/16</b>	(2006.01)
(96)	17.12.2015	
(96)	15817239.5	
(73)	Fundacion para la Investigacion Medica Aplicada, 31008 Pamplona, ES	
(72)	MURILLO SAUCA, Oihana, 31008 Pamplona, ES	
	GONZÁLEZ ASEGUINOLAZA, Gloria, 31008 Pamplona, ES	
	HERNÁNDEZ ALCOCEBA, Rubén, 31008 Pamplona, ES	
(54)	<b>Konstrukty nukleových kyselin a vektory genové terapie pro použití při léčení wilsonovy nemoci a jiných stavů</b>	
(32)	14382530	
(31)	17.12.2014	
(33)	EP	
(86)	PCT/EP2015/080356	
(87)	WO 2016/097218	
(74)	KOREJZOVA LEGAL v.o.s., JUDr. Petra Sauvage de Brantes, Korunní 810/104, Praha 10, Vinohrady, 10100	
<hr/>		
(97)	<b>EP 3236949</b>	
(47)	19.02.2020	
(97)	26.01.2017	
(51)	<b>A61K 9/16</b>	(2006.01)
	<b>A61K 9/48</b>	(2006.01)
	<b>A61K 9/20</b>	(2006.01)
	<b>A61K 31/295</b>	(2006.01)
	<b>A61P 7/06</b>	(2006.01)
(96)	14.07.2016	
(96)	16760158.2	
(73)	Laboratori Baldacci S.p.A., 56124 Pisa, IT	



- (72) BALDACCI, Massimo, 56125 Pisa, IT  
(54) **Produkt založený na chelátu bis-glycinátu železa a alginové kyselině a/nebo jejích ve vodě rozpustných solích, jeho formulace a farmaceutické využití**
- (32) UB20152290  
(31) 17.07.2015  
(33) IT  
(86) PCT/IB2016/054199  
(87) WO 2017/013542  
(74) ZIVKO MIJATOVIC & PARTNERS s.r.o., Jugoslávských partyzánů 639/26, Praha 6, 16000
- 
- (97) **EP 3237777**  
(47) 26.02.2020  
(97) 30.06.2016  
(51) **F16G 11/00** (2006.01)  
**F16M 13/02** (2006.01)  
**A01G 17/04** (2006.01)  
**F16B 7/22** (2006.01)
- (96) 17.12.2015  
(96) 15820878.5  
(73) Gripple Limited, Sheffield, South Yorkshire S4 7UQ, GB  
(72) CLARKE, Neil, Sheffield South Yorkshire S11 7JN, GB  
BUTTERWORTH, John, Sheffield, S10 1NP South Yorkshire, GB
- (54) **Zlepšení v nebo týkající se upínacích zařízení**  
(32) 201423161, 201423235, 201502897, 201522204  
(31) 23.12.2014, 24.12.2014, 20.02.2015, 16.12.2015  
(33) GB, GB, GB, GB  
(86) PCT/GB2015/000324  
(87) WO 2016/102907  
(74) PatentEnter s.r.o., Koliště 1965/13a, Brno, Černá Pole, 60200
- 
- (97) **EP 3240656**  
(47) 26.02.2020  
(97) 07.07.2016  
(51) **B24D 3/04** (2006.01)  
**B24D 3/06** (2006.01)  
**B24D 3/14** (2006.01)  
**B24D 3/18** (2006.01)
- (96) 30.12.2015  
(96) 15876306.0  
(73) Saint-Gobain Abrasives, Inc., Worcester, MA 01615, US  
Saint-Gobain Abrasifs, 78700 Conflans-Sainte-Honorine, FR  
(72) SARANGI, Nilanjan, Shrewsbury, Massachusetts 01545, US  
ZHONG, Yang, Hopkinton, Massachusetts 01748, US  
RUKMANI, Sandhya Jayaraman, Westborough, Massachusetts 01581, US  
BAUER, Ralph, Niagara Falls, Ontario L2H 4R6, CA  
VUJIC, Stefan, Buffalo, New York 14221, US
- (54) **Brusné výrobky a způsoby jejich formování**  
(32) 201462097848 P  
(31) 30.12.2014  
(33) US  
(86) PCT/US2015/068167  
(87) WO 2016/109735
- 
- (97) **EP 3240798**  
(47) 12.02.2020  
(97) 07.07.2016  
(51) **C07K 1/16** (2006.01)  
**C07K 1/18** (2006.01)  
**C07K 1/20** (2006.01)  
**C07K 19/00** (2006.01)  
**C07K 14/76** (2006.01)  
**B01D 15/32** (2006.01)  
**B01D 15/36** (2006.01)  
**C07K 14/765** (2006.01)  
**C07K 1/34** (2006.01)  
**C07K 1/36** (2006.01)  
**B01D 15/12** (2006.01)  
**B01D 15/42** (2006.01)
- (96) 01.01.2016  
(96) 16732884.8  
(73) Shilpa Medicare Limited, Karnataka 584135, IN  
(72) KARUR, Rajyashri Ramakrishna, Hubli 580031, IN  
(54) **Nový způsob pro účinnou purifikaci lidského sérového albuminu**  
(32) 3228CH2014
- (31) 01.01.2015  
(33) IN  
(86) PCT/IB2016/050001  
(87) WO 2016/108211  
(74) PATENTSERVIS Praha a.s., Na Podkovce 281/10, Praha 4, Podolí, 14700
- 
- (97) **EP 3244068**  
(47) 01.01.2020  
(97) 15.11.2017  
(51) **F04D 19/04** (2006.01)  
**F04D 25/06** (2006.01)
- (96) 10.05.2016  
(96) 16168948.4  
(96) PFEIFFER VACUUM GMBH, 35614 Asslar, DE  
(73) Bergmann, Gabriel, 35039 Marburg, DE  
(54) **Vakuové čerpadlo**  
(74) Všeťečka Zelený Švorčík a partneři, advokátní a patentová kancelář, JUDr. Michal Havlík, Hálkova 1406/2, Praha 2, Nové Město, 12000
- 
- (97) **EP 3247117**  
(47) 08.01.2020  
(97) 22.11.2017  
(51) **H04N 19/82** (2014.01)
- (96) 07.11.2012  
(96) 17161216.1  
(73) Canon Kabushiki Kaisha, Tokyo 146-8501, JP  
(72) LAROCHE, Guillaume, 35250 Saint Aubin d'Aubigné, FR  
GISQUET, Christophe, 35690 Acigne, FR  
FRANCOIS, Edouard, 35890 Bourg des Comptes, FR  
ONNO, Patrice, 35000 Rennes, FR
- (54) **Způsob a zařízení k optimalizaci kódování/dekódování kompenzačních posunů pro sadu rekonstruovaných vzorků obrazu**  
(32) 201119206, 201203285, 201205304  
(31) 07.11.2011, 24.02.2012, 26.03.2012  
(33) GB, GB, GB  
(74) Traplová Hakr Kubát, advokátní a patentová kancelář, Ing. Eduard Hakr, patentový zástupce, Přístavní 24, Praha 7, 17000
- 
- (97) **EP 3247502**  
(47) 01.01.2020  
(97) 28.07.2016  
(51) **B05B 5/04** (2006.01)
- (96) 13.01.2016  
(96) 16700387.0  
(73) Dürr Systems AG, 74321 Bietigheim-Bissingen, DE  
(72) SEIZ, Bernhard, 74348 Lauffen, DE  
BAUMANN, Michael, 74223 Flein, DE  
NOLTE, Hans-Jürgen, 74354 Besigheim, DE
- (54) **Zvonný talíř nebo řídicí vzduchový prstenec s izolačním povlakem**  
(32) 102015000709  
(31) 21.01.2015  
(33) DE  
(86) PCT/EP2016/000054  
(87) WO 2016/116261  
(74) Čermák a spol., JUDr. Karel Čermák Ph.D., LL.M., Elišky Peškové 735/15, Praha 5, Smíchov, 15000
- 
- (97) **EP 3253588**  
(47) 08.01.2020  
(97) 11.08.2016  
(51) **B44C 5/04** (2006.01)  
**B32B 38/14** (2006.01)  
**B41M 5/52** (2006.01)
- (96) 25.01.2016  
(96) 16701615.3  
(73) Surface Technologies GmbH & Co. KG, 15837 Baruth, DE  
(72) BUHLMANN, Carsten, 15834 Rangsdorf, DE  
(54) **Způsob výroby tiskového podkladu a výroba přímo potíštěného dekorativního panelu**  
(32) 15153671  
(31) 03.02.2015  
(33) EP

(86) PCT/EP2016/051465  
(87) WO 2016/124433  
(74) Traplová Hakr Kubát, advokátní a patentová kancelář, Ing. Eduard Hakr  
patentový zástupce, Přístavní 24, Praha 7, 17000

(97) **EP 3259447**  
(47) 22.01.2020  
(97) 16.11.2017  
(51) **E21C 35/18** (2006.01)  
**E21C 35/193** (2006.01)  
(96) 28.04.2017  
(96) 17720767.7  
(73) Betek GmbH & Co. KG, 78733 Aichhalden, DE  
(72) KRÄMER, Ulrich, 77709 Wolfach, DE  
FRIEDERICH, Heiko, 78733 Aichhalden, DE  
(54) **Sběrná sestava obsahující nosný prvek se středící vložkou**  
(32) 102016108808  
(31) 12.05.2016  
(33) DE  
(86) PCT/EP2017/060157  
(87) WO 2017/194328  
(74) PATENTSERVIS Praha a.s., Na Podkovce 281/10, Praha 4, Podolí, 14700

(97) **EP 3263199**  
(47) 01.01.2020  
(97) 03.01.2018  
(51) **B01D 3/06** (2006.01)  
**B01D 3/10** (2006.01)  
**B01D 19/00** (2006.01)  
**B01D 1/16** (2006.01)  
(96) 01.07.2016  
(96) 16177418.7  
(73) Alfa Laval Corporate AB, 221 00 Lund, SE  
(72) SÆTRE, Nils Rune, 5918 Frekhaug, NO  
(54) **Dehydrátor oleje, systém pro dehydrataci oleje obsahující dehydrátor oleje a způsob dehydratace oleje pomocí dehydrátoru oleje**  
(74) PATENTSERVIS Praha a.s., Na Podkovce 281/10, Praha 4, Podolí, 14700

(97) **EP 3263476**  
(47) 05.02.2020  
(97) 03.01.2018  
(51) **B65D 49/00** (2006.01)  
**B65D 51/24** (2006.01)  
**B65D 55/02** (2006.01)  
(96) 05.11.2013  
(96) 17183307.2  
(73) Owens-Brockway Glass Container Inc., Perrysburg, OH 43551, US  
(72) COOPER, Scott, Perrysburg, OH Ohio 43551, US  
FEYGENSON, Oleg, Saint Petersburg, RU  
BRYANT, Jessica R., Toledo, OH Ohio 43606, US  
CLARK, Terence, J., Sanford, MI Michigan 48657, US  
ANDERSON, Chris, D., Perrysburg, OH Ohio 43551, US  
SOLUNIN, Anatoly, Saint Petersburg, RU  
SMITH, Roger, Perrysburg, OH Ohio 43551, US  
(54) **Výrobek a obal se světlicívným znakem signalizujícím zřejmě použití**  
(32) 201213679506  
(31) 16.11.2012  
(33) US  
(74) Traplová Hakr Kubát, advokátní a patentová kancelář, Ing. Eduard Hakr,  
patentový zástupce, Přístavní 24, Praha 7, 17000

(97) **EP 3265432**  
(47) 08.01.2020  
(97) 09.09.2016  
(51) **C03B 7/00** (2006.01)  
**G01B 11/04** (2006.01)  
**G01N 21/85** (2006.01)  
**G01P 3/36** (2006.01)  
**G01P 3/68** (2006.01)  
**G01P 5/00** (2006.01)  
**G01B 11/00** (2006.01)  
(96) 04.03.2016  
(96) 16710061.9  
(73) Owens-Brockway Glass Container INC., Perrysburg, OH 43551, US  
(72) JOHNSTON, Karl, C., Perrysburg, OH 43551, US  
(54) **Zařízení k měření kapek skloviny**

(32) 201514639240  
(31) 05.03.2015  
(33) US  
(86) PCT/US2016/020822  
(87) WO 2016/141265  
(74) Traplová Hakr Kubát, advokátní a patentová kancelář, Ing. Eduard Hakr,  
patentový zástupce, Přístavní 24, Praha 7, 17000

(97) **EP 3266058**  
(47) 26.02.2020  
(97) 09.09.2016  
(51) **H01M 4/131** (2010.01)  
**H01M 4/1391** (2010.01)  
**H01M 4/62** (2006.01)  
**H01M 10/0525** (2010.01)  
H01M 4/136 (2010.01)  
(96) 03.03.2016  
(96) 16710264.9  
(73) Arkema France, 92700 Colombes, FR  
(72) CHAUVEAU, Jérôme, 27410 Mesnil en Ouche, FR  
SCHMIDT, Grégory, 69700 Saint-Andéol-le-Château, FR  
BIZET, Stéphane, 27170 Barc, FR  
(54) **Elektrody pro li-on baterie s vylepšenou vodivostí**  
(32) 1551763  
(31) 03.03.2015  
(33) FR  
(86) PCT/FR2016/050481  
(87) WO 2016/139426  
(74) Všetečka Zelený Švorčík a partneři, advokátní a patentová kancelář, JUDr.  
Michal Havlík, Hálkova 1406/2, Praha 2, Nové Město, 12000

(97) **EP 3269218**  
(47) 15.01.2020  
(97) 17.01.2018  
(51) **A01C 5/06** (2006.01)  
A01B 23/06 (2006.01)  
A01B 15/16 (2006.01)  
(96) 05.07.2017  
(96) 17401070.2  
(73) Amazonen-Werke H. Dreyer GmbH & Co. KG, 49205 Hasbergen, DE  
(72) Wilken, Martin, 26123 Oldenburg, DE  
Hüer, Berthold, 49740 Haselünne, DE  
Tanke, Christian, 01723 Kesselsdorf, DE  
(54) **Zemědělský secí stroj se stěracím prvkem**  
(32) 102016112634  
(31) 11.07.2016  
(33) DE  
(74) Traplová Hakr Kubát, advokátní a patentová kancelář, Ing. Jan Kubát,  
patentový zástupce, Přístavní 24, Praha 7, 17000

(97) **EP 3269902**  
(47) 15.01.2020  
(97) 17.01.2018  
(51) **E05B 9/08** (2006.01)  
**E04D 13/035** (2006.01)  
**E05F 15/619** (2015.01)  
**E05F 15/616** (2015.01)  
E05B 47/02 (2006.01)  
E05C 3/08 (2006.01)  
(96) 07.07.2017  
(96) 17180242.4  
(73) Roto Frank DST Marken GmbH & Co. KG, 97980 Bad Mergentheim, DE  
(72) Galm, Bernd, 74736 Hardheim, DE  
(54) **Ovládací uspořádání pro domovní uzávěr, příslušný domovní uzávěr, montážní sada k výrobě domovních uzávěrů a způsob k vybavení domovního uzávěru**  
(32) 102016212600  
(31) 11.07.2016  
(33) DE  
(74) Čermák a spol., JUDr. Karel Čermák Ph.D., LL.M., Elišky Peškové  
735/15, Praha 5, Smíchov, 15000

(97) **EP 3271262**  
(47) 08.01.2020  
(97) 22.09.2016  
(51) **B65D 71/70** (2006.01)

(96)	09.03.2016		<i>C22C 38/14</i>	(2006.01)
(96)	16713185.3		<i>C22C 38/58</i>	(2006.01)
(73)	Polymer Solutions International, Inc., Medford, NJ 08055-0369, US		<i>C21D 6/00</i>	(2006.01)
(72)	KELLY, Daniel, E., Medford, NJ 08055, US		<i>B21B 1/04</i>	(2006.01)
	SPADAVECCHIA, John, A., Red House, VA 23963, US		<i>B21B 1/46</i>	(2006.01)
	FAVARON, James, A., Columbia, SC 29212, US		<i>C21D 8/02</i>	(2006.01)
	JACOBS, Jeff, Lugoff, SC 29078, US		<i>C22C 38/02</i>	(2006.01)
(54)	<b>Systém úložných zásobníků pro vystavení, uskladnění a přepravu lahví</b>		<i>C22C 38/04</i>	(2006.01)
(32)	201514658681		<i>C22C 38/06</i>	(2006.01)
(31)	16.03.2015		<i>C22C 38/08</i>	(2006.01)
(33)	US		<i>C22C 38/12</i>	(2006.01)
(86)	PCT/US2016/021497		<i>C22C 38/16</i>	(2006.01)
(87)	WO 2016/148995		<i>C22C 38/28</i>	(2006.01)
(74)	Čermák a spol., JUDr. Karel Čermák Ph.D., LL.M., Elišky Peškové 735/15, Praha 5, Smíchov, 15000		<i>C22C 38/32</i>	(2006.01)
			<i>C22C 38/38</i>	(2006.01)
(97)	<b>EP 3274331</b>		(96)	29.03.2016
(47)	26.02.2020		(96)	16772842.7
(97)	29.09.2016		(73)	Nippon Steel Corporation, Tokyo, JP
(51)	<i>C07D 211/78</i>	(2006.01)	(72)	AZUMA, Masafumi, Tokyo 100-8071, JP
	<i>C07D 498/04</i>	(2006.01)		SUWA, Yoshihiro, Tokyo 100-8071, JP
	<i>C07C 227/22</i>	(2006.01)		KONDO, Yusuke, Tokyo 100-8071, JP
	<i>C07C 229/08</i>	(2006.01)	(54)	<b>Ocelový plech pro lisování za tepla, způsob jeho výroby a lisované výrobky lisované za tepla</b>
	<i>C07C 269/04</i>	(2006.01)	(32)	2015072280
	<i>C07C 271/22</i>	(2006.01)	(31)	31.03.2015
(96)	22.03.2016		(33)	JP
(96)	16710993.3		(86)	PCT/JP2016/060145
(73)	H. Lundbeck A/S, 2500 Valby, DK		(87)	WO 2016/158961
(72)	DE FAVERI, Carla, 31010 Farra di Soligo (TV), IT		(74)	PATENTSERVIS Praha a.s., Na Podkovce 281/10, Praha 4, Podolí, 14700
(72)	HUBER, Florian, Anton, Martin, 30031 Dolo (VE), IT			
(54)	<b>VÝROBA 4,5,6,7-TETRAHYDROISOXAZOL[5,4-C]PYRIDIN-3-OLU</b>		(97)	<b>EP 3280479</b>
(32)	201500181		(47)	11.03.2020
(31)	24.03.2015		(97)	13.10.2016
(33)	DK		(51)	<i>A61F 2/24</i>
(86)	PCT/EP2016/056244			<i>A61F 2/958</i>
(87)	WO 2016/150953			<i>A61M 25/00</i>
(74)	Všetečka Zelený Švorčík a partneři, advokátní a patentová kancelář, JUDr. Michal Havlík, Hálkova 1406/2, Praha 2, Nové Město, 12000			<i>A61M 25/06</i>
			(96)	10.12.2015
(97)	<b>EP 3275871</b>		(96)	15888715.8
(47)	15.01.2020		(73)	Edwards Lifesciences Corporation, Irvine, CA 92614, US
(97)	31.01.2018		(72)	ZHOU, Pu, Irvine, CA 92614, US
(51)	<i>C07D 241/20</i>	(2006.01)		BULMAN, Erik, Irvine, CA 92614, US
	<i>A61K 31/4965</i>	(2006.01)		GEISER, Timothy A., Irvine, CA 92614, US
	<i>A61P 3/06</i>	(2006.01)		VALDEZ, Michael G., Irvine, CA 92614, US
	<i>A61P 7/00</i>	(2006.01)		ZHU, Yidong M., Irvine, CA 92614, US
	<i>A61P 7/02</i>	(2006.01)		BIAN, Baigui, Irvine, CA 92614, US
	<i>A61P 9/08</i>	(2006.01)		TRAN, Sonny, Irvine, CA 92614, US
	<i>A61P 9/10</i>	(2006.01)		WHITE, Richard D., Irvine, CA 92614, US
	<i>A61P 9/12</i>	(2006.01)		LE, Thanh Huy, Irvine, CA 92614, US
	<i>A61P 11/06</i>	(2006.01)		LE, Tung T., Irvine, CA 92614, US
	<i>A61P 11/08</i>	(2006.01)		GOWDAR, Alpna Kiran, Irvine, CA 92614, US
	<i>A61P 13/12</i>	(2006.01)	(54)	<b>Expandibilní plášť</b>
	<i>A61P 17/02</i>	(2006.01)	(32)	201562145968 P, 201514880109
	<i>A61P 25/00</i>	(2006.01)	(31)	10.04.2015, 09.10.2015
	<i>A61P 37/00</i>	(2006.01)	(33)	US, US
	<i>A61P 37/02</i>	(2006.01)	(86)	PCT/US2015/065089
	<i>A61P 43/00</i>	(2006.01)	(87)	WO 2016/164079
(96)	25.06.2010		(74)	Rott, Růžička & Guttman a spol., Vyskočilova 1566, Praha 4, Michle, 14000
(96)	17186415.0			
(73)	Nippon Shinyaku Co., Ltd., Kyoto-shi Kyoto 601-8550, JP		(97)	<b>EP 3280686</b>
(72)	ITOU, Hideyuki, Kyoto, 607-8217, JP		(47)	29.01.2020
(54)	<b>Krystaly</b>		(97)	13.10.2016
(32)	2009151727, 2009151728, 2009151729		(51)	<i>C02F 11/12</i>
(31)	26.06.2009, 26.06.2009, 26.06.2009			<i>F26B 3/347</i>
(33)	JP, JP, JP			<i>F26B 17/02</i>
(74)	Čermák a spol., JUDr. Karel Čermák Ph.D., LL.M., Elišky Peškové 735/15, Praha 5, Smíchov, 15000			<i>F26B 23/00</i>
				<i>F16C 13/00</i>
(97)	<b>EP 3278895</b>		(96)	06.04.2016
(47)	11.03.2020		(96)	16776998.3
(97)	06.10.2016		(73)	Singnergy Corporation Pte Ltd., Singapore 408937, SG
(51)	<i>C21D 9/46</i>	(2006.01)	(72)	CHUA, Keng Tai, Singapore 689683, SG
	<i>C22C 38/00</i>	(2006.01)	(54)	<b>Zařízení a způsob pro vylepšené odpařovací vysoušení</b>
			(32)	10201502704V
			(31)	07.04.2015

(33) SG  
(86) PCT/SG2016/050170  
(87) WO 2016/163955  
(74) PATENTSERVIS Praha a.s., Na Podkovce 281/10, Praha 4, Podolí, 14700

(97) **EP 3281947**  
(47) 12.02.2020  
(97) 14.02.2018  
(51) **C07K 14/31** (2006.01)  
**A61K 39/085** (2006.01)  
(96) 05.04.2010  
(96) 17193256.9  
(73) The University of Chicago, Chicago, IL 60637, US  
(72) SCHNEEWIND, Olaf, Chicago, IL 60637, US  
CHENG, Alice, Chicago, IL 60637, US  
MISSIAKAS, Dominique, Chicago, IL 60637, US  
KIM, Hwan, Chicago, IL 60637, US  
(54) **Kompozice a způsob týkající se variant proteinu A (SpA)**  
(32) 166432 P, 237956 P, 287996 P  
(31) 03.04.2009, 28.08.2009, 18.12.2009  
(33) US, US, US  
(74) A. Holas & partner, Patentová a známková kancelář, Ing. Mgr. Hana Holasová, Křížová 105/4, Brno, Staré Brno, 60300

(97) **EP 3282031**  
(47) 19.02.2020  
(97) 13.10.2016  
(51) **C21D 9/46** (2006.01)  
**C21D 1/19** (2006.01)  
**C21D 1/22** (2006.01)  
**C22C 38/14** (2006.01)  
**C22C 38/20** (2006.01)  
**C22C 38/22** (2006.01)  
**C22C 38/26** (2006.01)  
**C22C 38/28** (2006.01)  
**C22C 38/32** (2006.01)  
**C21D 6/00** (2006.01)  
**C21D 8/02** (2006.01)  
**C22C 38/24** (2006.01)  
**C22C 38/34** (2006.01)  
**C22C 38/40** (2006.01)  
**C22C 38/50** (2006.01)  
**C22C 38/58** (2006.01)  
(96) 07.04.2016  
(96) 16776635.1  
(73) Nippon Steel Corporation, Tokyo 100-8071, JP  
(72) SUWA, Yoshihiro, Tokyo 100-8071, JP  
TABATA, Shinichiro, Tokyo 100-8071, JP  
AZUMA, Masafumi, Tokyo 100-8071, JP  
HIKIDA, Kazuo, Tokyo 100-8071, JP  
(54) **Prvek z tepelně zpracovaného ocelového plechu a způsob jeho produkce**  
(32) 2015079388, 2015079391, 2015141645, 2015141648  
(31) 08.04.2015, 08.04.2015, 15.07.2015, 15.07.2015  
(33) JP, JP, JP, JP  
(86) PCT/JP2016/061426  
(87) WO 2016/163469  
(74) A. Holas & partner, Patentová a známková kancelář, Ing. Mgr. Hana Holasová, Křížová 105/4, Brno, Staré Brno, 60300

(97) **EP 3285956**  
(47) 15.01.2020  
(97) 18.01.2018  
(51) **B23K 26/06** (2014.01)  
**G02B 6/02** (2006.01)  
**G02B 6/26** (2006.01)  
**B23K 26/073** (2006.01)  
**B23K 26/244** (2014.01)  
**B23K 26/322** (2014.01)  
(96) 15.07.2016  
(96) 16852879.2  
(73) Corelase OY, 33720 Tampere, FI  
(72) KANGASTUPA, Jarno, FI-33720 Tampere, FI  
(54) **Zařízení a způsob laserového zpracování**

(86) PCT/FI2016/050519  
(87) WO 2018/011456  
(74) Všeťečka Zelený Švorčík a partneři, advokátní a patentová kancelář, JUDr. Michal Havlík, Hálkova 1406/2, Praha 2, Nové Město, 12000

(97) **EP 3286176**  
(47) 15.01.2020  
(97) 27.10.2016  
(51) **C07D 401/04** (2006.01)  
(96) 13.04.2016  
(96) 16718016.5  
(73) Pfizer Inc., New York, NY 10017, US  
(72) HANSEN, Eric Christian, Pawcatuck, Connecticut 06379, US  
SEADEEK, Christopher Scott, West Lafayette, Indiana 47906, US  
(54) **Krystalické formy 1-((2R,4R)-2-(1H-benzo[D]imidazol-2-yl)-1-methylpiperidin-4-yl)-3-(4-kyanofenyl)močovina maleátu**  
(32) 201562152108 P  
(31) 24.04.2015  
(33) US  
(86) PCT/IB2016/052107  
(87) WO 2016/170451  
(74) Všeťečka Zelený Švorčík a partneři, advokátní a patentová kancelář, JUDr. Pavel Zelený, advokát, Hálkova 1406/2, Praha 2, Nové Město, 12000

(97) **EP 3290346**  
(47) 15.01.2020  
(97) 07.03.2018  
(51) **B65D 19/26** (2006.01)  
(96) 18.12.2013  
(96) 17193572.9  
(73) CHEP Technology Pty Limited, Sydney, NSW 2000, AU  
(72) LUNDQUIST, Christopher Scott, Columbus, OH Ohio 43221, US  
Anderson III, David, Paul, Orlando, FL Florida 32832, US  
(54) **Ložná vrstva pro paletu**  
(32) 201313750314  
(31) 25.01.2013  
(33) US  
(74) Traplová Hakr Kubát, advokátní a patentová kancelář, Ing. Eduard Hakr patentový zástupce, Přístavní 24, Praha 7, 17000

(97) **EP 3292141**  
(47) 12.02.2020  
(97) 10.11.2016  
(51) **C07K 14/62** (2006.01)  
**A61K 38/28** (2006.01)  
**C12N 15/62** (2006.01)  
(96) 28.04.2016  
(96) 16721605.0  
(73) Eli Lilly and Company, Indianapolis, IN 46285, US  
(72) BALDWIN, David Bruce, Indianapolis, Indiana 46206-6288, US  
BEALS, John Michael, Indianapolis, Indiana 46206-6288, US  
DAY, Jonathan Wesley, Indianapolis, Indiana 46206-6288, US  
DICKINSON, Craig Duane, Indianapolis, Indiana 46206-6288, US  
KORYTKO, Andrew Ihor, Indianapolis, Indiana 46206-6288, US  
LAZAR, Gregory Alan, Indianapolis, Indiana 46206-6288, US

(54) **Fúzní proteiny**  
(32) 201562158079 P  
(31) 07.05.2015  
(33) US  
(86) PCT/US2016/029807  
(87) WO 2016/178905  
(74) Všeťečka Zelený Švorčík a partneři, advokátní a patentová kancelář, JUDr. Otakar Švorčík, Hálkova 1406/2, Praha 2, Nové Město, 12000

(97) **EP 3297992**  
(47) 05.02.2020  
(97) 01.12.2016  
(51) **C07D 241/04** (2006.01)  
**C07D 211/34** (2006.01)  
**A61K 31/4965** (2006.01)  
**A61K 31/435** (2006.01)  
**A61P 9/00** (2006.01)  
**A61P 35/00** (2006.01)  
**A61P 37/00** (2006.01)  
(96) 20.05.2016  
(96) 16800269.9

- (73) Chong Kun Dang Pharmaceutical Corp., Seoul 03742, KR  
(72) LEE, Changsik, Yongin-si Gyeonggi-do 16995, KR  
LEE, Jaekwang, Yongin-si Gyeonggi-do 16995, KR  
SONG, Hyesung, Yongin-si Gyeonggi-do 16995, KR  
BAE, Daekwon, Yongin-si Gyeonggi-do 16995, KR  
HA, Nina, Yongin-si Gyeonggi-do 16995, KR  
KIM, Il Hyang, Yongin-si Gyeonggi-do 16995, KR
- (54) **Sloučeniny heterocykloalkylové deriváty jako selektivní inhibitory histon deacetylázy a farmaceutické prostředky s jejich obsahem**
- (32) 20150071665  
(31) 22.05.2015  
(33) KR  
(86) PCT/KR2016/005411  
(87) WO 2016/190630  
(74) KOREJZOVA LEGAL v.o.s., JUDr. Petra Sauvage de Brantes, Korunní 810/104, Praha 10, Vinohrady, 10100
- 
- (97) **EP 3298162**  
(47) 27.11.2019  
(97) 24.11.2016  
(51) **C12Q 1/686** (2018.01)  
**C12Q 1/6886** (2018.01)  
(96) 18.05.2016  
(96) 16723135.6  
(73) Saga Diagnostics AB, 223 81 Lund, SE  
(72) SAAL, Lao Hayamizu, 223 81 Lund, SE  
GEORGE, Anthony Miles, 226 44 Lund, SE
- (54) **Detekce cílové nukleové kyseliny a variant**
- (32) 1550629  
(31) 18.05.2015  
(33) SE  
(86) PCT/EP2016/061121  
(87) WO 2016/184902  
(74) PatentEnter s.r.o., Koliště 1965/13a, Brno, Černá Pole, 60200
- 
- (97) **EP 3299569**  
(47) 19.02.2020  
(97) 28.03.2018  
(51) **E06B 7/14** (2006.01)  
**E06B 7/16** (2006.01)  
**E06B 7/23** (2006.01)  
**E04D 13/035** (2006.01)  
(96) 12.09.2017  
(96) 17190696.9  
(73) Roto Frank DST Marken GmbH & Co. KG, 97980 Bad Mergentheim, DE  
(72) Klöpfer, Heiner, 97980 Bad Mergentheim, DE  
Varga, Robert, 97855 Triefenstein, DE  
Stürzenhofäcker, Jens, 97922 Lauda-Königshofen, DE
- (54) **Střešní okno**
- (32) 102016218250  
(31) 22.09.2016  
(33) DE  
(74) Čermák a spol., JUDr. Karel Čermák Ph.D., LL.M., Elišky Peškové 735/15, Praha 5, Smíchov, 15000
- 
- (97) **EP 3303613**  
(47) 08.01.2020  
(97) 08.12.2016  
(51) **C12Q 1/68** (2018.01)  
(96) 30.05.2016  
(96) 16725866.4  
(73) Max-Planck-Gesellschaft zur Förderung der Wissenschaften e.V., 80539 München, DE  
Lead Discovery Center GmbH, 44227 Dortmund, DE
- (72) BERGBREDE, Tim, 44227 Dortmund, DE  
LARSSON, Nils-Göran, 50937 Köln, DE  
GUSTAFSSON, Claes, 431 39 Mölndal, SE  
FALKENBERG-GUSTAFSSON, Maria, 431 39 Mölndal, SE
- (54) **Způsob pro detekci aktivity polymerázy**
- (32) 15169966  
(31) 29.05.2015  
(33) EP
- 
- (86) PCT/EP2016/062198  
(87) WO 2016/193231  
(74) KOREJZOVA LEGAL v.o.s., JUDr. Petra Sauvage de Brantes, Korunní 810/104, Praha 10, Vinohrady, 10100  
KOREJZOVA LEGAL v.o.s., JUDr. Petra Sauvage de Brantes, Korunní 810/104, Praha 10, Vinohrady, 10100
- 
- (97) **EP 3305813**  
(47) 15.01.2020  
(97) 11.04.2018  
(51) **C07K 16/28** (2006.01)  
**C07K 14/705** (2006.01)  
**A61P 35/00** (2006.01)  
**A61K 39/395** (2006.01)  
**C07K 16/30** (2006.01)  
**A61K 39/00** (2006.01)  
(96) 11.11.2010  
(96) 17189247.4  
(73) Astellas Pharma Inc., Chuo-ku, Tokyo 103-8411, JP  
TRON - Translationale Onkologie an der Universitätsmedizin der Johannes Gutenberg- Universität Mainz gemeinnützige GmbH, 55131 Mainz, DE
- (72) SAHIN, Ugur, 55116 Mainz, DE  
TÜRECI, Özlem, 55116 Mainz, DE  
KOSLOWSKI, Michael, 85764 Oberschleissheim, DE  
WALTER, Korden, 65203 Wiesbaden, DE  
WÖLL, Stefan, 55299 Nackenheim, DE  
KREUZBERG, Maria, 55131 Mainz, DE  
HUBNER, Bernd, 80933 München, DE  
ERDELJAN, Michael, 55131 Mainz, DE
- (54) **Specifické protilátky proti klaudinu 6 (CLDN6)**
- (32) 09014136, 260202 P, 10006956, 361618 P  
(31) 11.11.2009, 11.11.2009, 06.07.2010, 06.07.2010  
(33) EP, US, EP, US  
(74) ŽOVICOVÁ & ŽOVIC IP, s.r.o., Záhradnícka 36, 821 08 Bratislava
- 
- (97) **EP 3311805**  
(47) 15.01.2020  
(97) 25.04.2018  
(51) **A61K 9/51** (2006.01)  
**A61K 47/12** (2006.01)  
**A61K 47/18** (2017.01)  
**A61K 31/337** (2006.01)  
**A61K 38/13** (2006.01)  
**A61K 45/06** (2006.01)  
A61K 9/19 (2006.01)  
A61K 47/26 (2006.01)  
(96) 30.08.2006  
(96) 17202081.0  
(73) Abraxis BioScience, LLC, Summit, NJ 07901, US  
(72) DESAI, Neil P., Pacific Palisades, CA 90272, US  
SELVARAJ, Raj, Lisle, IL 60532, US  
YANG, Andrew, Rosemead, CA 91770, US  
SOON-SHIONG, Patrick, Culver City, CA 90232, US
- (54) **Kompozice obsahující farmaceutická činidla špatně rozpustná ve vodě a antimikrobiální činidla**
- (32) 712865 P, 736962 P, 736931 P  
(31) 31.08.2005, 14.11.2005, 14.11.2005  
(33) US, US, US  
(74) Všeťečka Zelený Švorčík a partneři, advokátní a patentová kancelář, JUDr. Michal Havlík, Hálkova 1406/2, Praha 2, Nové Město, 12000
- 
- (97) **EP 3315229**  
(47) 04.03.2020  
(97) 02.05.2018  
(51) **B22F 3/105** (2006.01)  
**C22C 1/04** (2006.01)  
**C22C 9/00** (2006.01)  
**B33Y 70/00** (2020.01)  
**B22F 3/24** (2006.01)  
**C22F 1/08** (2006.01)  
**C22C 9/06** (2006.01)  
(96) 25.10.2017  
(96) 17198275.4  
(73) Daihen Corporation, Osaka-shi, Osaka 532-8512, JP

- Osaka Research Institute of Industrial Science and Technology, Izumi-shi, Osaka 594-1157, JP
- (72) Tsubota, Ryusuke, Osaka, 532-8512, JP  
Oka, Yohei, Osaka, 532-8512, JP  
Okamoto, Akira, Osaka, 532-8512, JP  
Nakamoto, Takayuki, Osaka, 594-1157, JP  
Sugahara, Takahiro, Osaka, 594-1157, JP  
Shinomiyama, Naruaki, Osaka, 594-1157, JP  
Takemura, Mamoru, Osaka, 594-1157, JP  
Uchida, Sohei, Osaka, 594-1157, JP
- (54) **Použití prášku slitiny mědi, způsob výroby aditivně vyráběného výrobku, a aditivně vyráběný výrobek**
- (32) 2016208895, 2017111709, 2017193374  
(31) 25.10.2016, 06.06.2017, 03.10.2017  
(33) JP, JP, JP  
(74) Všeťečka Zelený Švorčík a partneři, advokátní a patentová kancelář, JUDr. Michal Havlík, advokát, Hálkova 1406/2, Praha 2, Nové Město, 12000
- 
- (97) **EP 3315645**  
(47) 29.01.2020  
(97) 02.05.2018  
(51) **D06F 11/00** (2006.01)  
(96) 20.10.2017  
(96) 17197427.2  
(73) 24 Pesula Oy, 67100 Kokkola, FI  
(72) Nevala, Veli-Pekka, 67100 Kokkola, FI  
Nevala, Jukka Tapani, 67100 Kokkola, FI  
(54) **Pračka, přídržovací zařízení a způsob praní**  
(32) U20164207 U  
(31) 21.10.2016  
(33) FI  
(74) Traplová Hakr Kubát, advokátní a patentová kancelář, Ing. Eduard Hakr patentový zástupce, Přístavní 24, Praha 7, 17000
- 
- (97) **EP 3317571**  
(47) 01.01.2020  
(97) 05.01.2017  
(51) **F16L 13/04** (2006.01)  
(96) 30.06.2016  
(96) 16733593.4  
(73) Sandvik Intellectual Property AB, 811 81 Sandviken, SE  
(72) BLOMFELDT, Thomas, 170 62 Solna, SE  
HERNBLOM, Johan, 811 62 Sandviken, SE  
NORDIN, Peter, 811 62 Sandviken, SE  
WALLERÖ, Anders, 121 34 Enskededalen, SE  
(54) **Způsob výroby trubkové sestavy, trubková sestava a pec, mající takovou sestavu**  
(32) 15174795  
(31) 01.07.2015  
(33) EP  
(86) PCT/EP2016/065421  
(87) WO 2017/001622  
(74) Všeťečka Zelený Švorčík a partneři, advokátní a patentová kancelář, JUDr. Pavel Zelený, advokát, Hálkova 1406/2, Praha 2, Nové Město, 12000
- 
- (97) **EP 3320764**  
(47) 01.01.2020  
(97) 16.05.2018  
(51) **A01C 7/20** (2006.01)  
A01C 5/06 (2006.01)  
(96) 10.11.2016  
(96) 16198220.2  
(73) Kverneland AS, 4353 Klepp St., NO  
(72) Schumacher, Ferdinand, 59510 Lippetal-Oestinghausen, DE  
(54) **Secí řada pro secí stroj**  
(74) PATENTSERVIS Praha a.s., Na Podkovce 281/10, Praha 4, Podolí, 14700
- 
- (97) **EP 3323572**  
(47) 01.01.2020  
(97) 23.05.2018  
(51) **B27L 11/02** (2006.01)  
B27L 11/00 (2006.01)  
B02C 18/14 (2006.01)  
B27G 13/00 (2006.01)  
(96) 15.11.2017  
(96) 17450013.2
- 
- (73) Eschlböck - Maschinenbau Gesellschaft m.b.H., 4731 Prambachkirchen, AT  
(72) Eschlböck, Rudolf, 4731 Prambachkirchen, AT  
(54) **Zařízení na rozřezávání dřeva**  
(32) 2782016  
(31) 18.11.2016  
(33) AT  
(74) Rott, Růžička & Guttman a spol., Vyskočilova 1566, Praha 4, Michle, 14000
- 
- (97) **EP 3327062**  
(47) 01.01.2020  
(97) 30.05.2018  
(51) **C08G 69/26** (2006.01)  
(96) 11.06.2014  
(96) 17205345.6  
(73) BASF SE, 67056 Ludwigshafen am Rhein, DE  
(72) RICHTER, Florian, 68159 Mannheim, DE  
SCHMIDT, Christian, 67061 Ludwigshafen, DE  
CLAUSS, Joachim, 64297 Darmstadt, DE  
SCHWIEGK, Stefan, 67433 Neustadt, DE  
WILMS, Axel, 67227 Frankenthal, DE  
KORY, Gad, 69251 Gaiberg, DE  
(54) **Termoplastické kopolyamidy s vysokou teplotou skelného přechodu a vysokým stupněm krystaličnosti**  
(32) 13171659  
(31) 12.06.2013  
(33) EP  
(74) Všeťečka Zelený Švorčík a partneři, advokátní a patentová kancelář, JUDr. Otakar Švorčík, Hálkova 1406/2, Praha 2, Nové Město, 12000
- 
- (97) **EP 3327219**  
(47) 04.09.2019  
(97) 30.05.2018  
(51) **E04G 9/05** (2006.01)  
E04G 11/08 (2006.01)  
E04G 11/38 (2006.01)  
E04G 11/50 (2006.01)  
E04G 17/00 (2006.01)  
E04G 17/02 (2006.01)  
(96) 09.07.2014  
(96) 17210266.7  
(73) Polytech GmbH, 39100 Bolzano, IT  
(72) HOLLMANN, Kai, 39100 Bozen, IT  
(54) **Bednicí deska pro betonářská bednění**  
(32) 102013107303  
(31) 10.07.2013  
(33) DE  
(74) Čermák a spol., JUDr. Karel Čermák Ph.D., LL.M., Elišky Peškové 735/15, Praha 5, Smíchov, 15000
- 
- (97) **EP 3328037**  
(47) 04.03.2020  
(97) 30.05.2018  
(51) **H04L 29/08** (2006.01)  
H04L 29/06 (2006.01)  
H04W 28/06 (2009.01)  
H04L 1/18 (2006.01)  
H04L 12/801 (2013.01)  
H04L 12/835 (2013.01)  
(96) 25.08.2006  
(96) 18152460.4  
(73) Optis Wireless Technology, LLC, Plano, TX 75025, US  
(72) CHARPENTIER, Frederic, 63225 Langen, DE  
LÖHR, Joachim, 63225 Langen, DE  
(54) **Způsob a přístroj pro signalizaci segmentace a zřetězení paketů v komunikačním systému**  
(32) 05020513  
(31) 20.09.2005  
(33) EP  
(74) Traplová Hakr Kubát, advokátní a patentová kancelář, Ing. Eduard Hakr, patentový zástupce, Přístavní 24, Praha 7, 17000
- 
- (97) **EP 3332940**  
(47) 29.01.2020  
(97) 13.06.2018

- (51) **B29C 48/92** (2019.01)  
**B28B 3/22** (2006.01)  
(96) 29.11.2017  
(96) 17204254.1  
(73) Raumedic AG, 95213 Münchberg, DE  
(72) Silbermann, Martin, 95158 Kirchenlamitz, DE  
Bär, Florian, 95233 Helmbrechts, DE
- (54) **Silikonový vytlačovací systém a způsob vytlačování silikonu**  
(32) 102016224607  
(31) 09.12.2016  
(33) DE  
(74) JUDr. Karel Čermák Ph.D., LL.M., advokát, Elišky Peškové 735/15, Praha 5, Smíchov, 15000
- 
- (97) **EP 3333265**  
(47) 05.02.2020  
(97) 13.06.2018  
(51) **C12N 15/869** (2006.01)  
**C12N 15/33** (2006.01)  
**A61K 39/29** (2006.01)  
**A61P 31/12** (2006.01)  
**A61P 35/00** (2006.01)  
(96) 16.05.2011  
(96) 17197412.4  
(73) Oregon Health & Science University, Portland, OR 97239, US  
(72) PICKER, Louis, PORTLAND, OR 97225, US  
NELSON, Jay, A., Lake Oswego, OR 97034, US  
FRUEH, Klaus, Portland, OR 97229, US  
JARVIS, Michael, A., Portland, OR 97202, US  
HANSEN, Scott, G., Portland, OR 97210, US
- (54) **Rekombinantní vektory HCMV a RHCMV kódující heterologní antigen izolovaný z viru hepatitidy B a jejich použití**  
(32) 334976 P, 376911 P, PCT/US2011/029930  
(31) 14.05.2010, 25.08.2010, 25.03.2011  
(33) US, US, US  
(74) KOREJZOVA LEGAL v.o.s., JUDr. Petra Sauvage de Brantes, Korunní 810/104, Praha 10, Vinohrady, 10100
- 
- (97) **EP 3336288**  
(47) 01.01.2020  
(97) 20.06.2018  
(51) **E05C 7/04** (2006.01)  
**E05B 65/10** (2006.01)  
**E05B 63/00** (2006.01)  
**E05B 63/24** (2006.01)  
**E05B 15/10** (2006.01)  
(96) 14.11.2017  
(96) 17201641.2  
(73) GEZE GmbH, 71229 Leonberg, DE  
(72) Röckle, Jürgen, 73230 Kirchheim, DE  
Schunn, Stephan, 71120 Grafenau, DE
- (54) **Zajišťovací mechanismus pro dvoukřídlé dveře**  
(32) 102016225010  
(31) 14.12.2016  
(33) DE  
(74) KOREJZOVA LEGAL v.o.s., JUDr. Petra Sauvage de Brantes, Korunní 810/104, Praha 10, Vinohrady, 10100
- 
- (97) **EP 3337494**  
(47) 11.03.2020  
(97) 23.02.2017  
(51) **A61K 38/12** (2006.01)  
**C07K 7/54** (2006.01)  
**A61P 31/04** (2006.01)  
**A61P 15/14** (2006.01)  
**A61P 15/00** (2006.01)  
**C07K 7/56** (2006.01)  
(96) 16.08.2016  
(96) 16757590.1  
(73) Bayer Animal Health GmbH, 51373 Leverkusen, DE  
(72) SCHIFFER, Guido, 42111 Wuppertal, DE  
FÄLKER, Stefan, 50676 Köln, DE  
DAUBE, Gert, 51766 Engelskirchen, DE  
FRAATZ, Kristine, 51399 Burscheid, DE  
WIEHL, Wolfgang, 50999 Köln, DE  
KÖBBERLING, Johannes, 41466 Neuss, DE
- (54) **Lysobactin pro použití k léčení mastitidy skotu**  
(32) 15181209  
(31) 17.08.2015  
(33) EP  
(86) PCT/EP2016/069380  
(87) WO 2017/029271  
(74) Traplová Hakr Kubát, advokátní a patentová kancelář, Ing. Eduard Hakr, patentový zástupce, Přístavní 24, Praha 7, 17000
- 
- (97) **EP 3337532**  
(47) 04.03.2020  
(97) 09.11.2017  
(51) **A61M 5/14** (2006.01)  
**A61M 5/165** (2006.01)  
(96) 22.09.2017  
(96) 17791733.3  
(73) Poly Medicure Limited, Faridabad 121004, IN  
BAID, Rishi, New Delhi 110048, IN  
CHOPRA, Vipul, Faridabad 121004, IN
- (54) **Intravenózní infúzní sada**  
(32) 201611038453  
(31) 10.11.2016  
(33) IN  
(86) PCT/IB2017/055763  
(87) WO 2017/191622  
(74) Všeťečka Zelený Švorčík a partneři, advokátní a patentová kancelář, JUDr. Michal Havlík, Hálkova 1406/2, Praha 2, Nové Město, 12000
- 
- (97) **EP 3337621**  
(47) 11.03.2020  
(97) 23.02.2017  
(51) **B05B 13/06** (2006.01)  
**B05B 7/12** (2006.01)  
**B05D 7/22** (2006.01)  
**B05D 1/02** (2006.01)  
(96) 12.08.2016  
(96) 16762953.4  
(73) Skoda Auto A.S., 293 60 Mladá Boleslav, CZ  
(72) ERBAN, Roman, 293 01 Mladá Boleslav, CZ  
STRYNCL, Pavel, 39111 Planá nad Luznicí, CZ
- (54) **Postup konzervace dutin**  
(32) 20150560  
(31) 20.08.2015  
(33) CZ  
(86) PCT/CZ2016/000089  
(87) WO 2017/028825
- 
- (97) **EP 3337631**  
(47) 29.01.2020  
(97) 20.10.2016  
(51) **B22C 9/08** (2006.01)  
**B22C 9/02** (2006.01)  
(96) 02.09.2015  
(96) 15762671.4  
(73) FOSECO INTERNATIONAL LIMITED, Central Park Barlborough Links Derbyshire S43 4XA, GB  
(72) ÖZTÜRK, Harun, Istanbul, TR  
VOLKS, Christof, 46342 Velen, DE
- (54) **Zásobovací systému přívaděčního vedení zařízení pro použití u operací odlévání kovů**  
(86) PCT/GB2015/052530  
(87) WO 2016/166497  
(74) PATENTSERVIS Praha a.s., Na Podkovce 281/10, Praha 4, Podolí, 14700
- 
- (97) **EP 3338063**  
(47) 01.01.2020  
(97) 23.02.2017  
(51) **G01F 1/58** (2006.01)  
(96) 14.07.2016  
(96) 16741795.5  
(73) Sensus Spectrum LLC, Raleigh, NC 27615, US  
(72) PROFETA, Joseph, Anthony, Cary, NC 27519, US  
STERN, Trampas, Raleigh, NC 27606, US
- (54) **Indukční průtokoměr zahrnující rozšířené magnetické pólové nástavce**  
(32) 201514829749

(31)	19.08.2015		<b>E06B 3/66</b>	(2006.01)
(33)	US		<b>E06B 3/67</b>	(2006.01)
(86)	PCT/US2016/042250		<b>E06B 3/663</b>	(2006.01)
(87)	WO 2017/030693		<b>E06B 3/673</b>	(2006.01)
(74)	ZIVKO MIJATOVIĆ & PARTNERS s.r.o., Jugoslávských partyzánů 639/26, Praha 6, 16000		<b>C03C 27/06</b>	(2006.01)
(96)			01.09.2016	
(96)			16843922.2	
(73)			Panasonic Intellectual Property Management Co., Ltd., Osaka-shi, Osaka 540-6207, JP	
(72)			URIU, Eiichi, Osaka-shi, Osaka 540-6207, JP ISHIBASHI, Tasuku, Osaka-shi, Osaka 540-6207, JP ABE, Hiroyuki, Osaka-shi, Osaka 540-6207, JP NONAKA, Masataka, Osaka-shi, Osaka 540-6207, JP	
(54)			<b>Způsob výroby dvou nebo více vakuových skleněných panelů</b>	
(32)			2015176185	
(31)			07.09.2015	
(33)			JP	
(86)			PCT/JP2016/003993	
(87)			WO 2017/043054	
(74)			KOREJZOVA LEGAL v.o.s., JUDr. Petra Sauvage de Brantes, Korunní 810/104, Praha 10, Vinohrady, 10100	
(97)	<b>EP 3339064</b>		<b>EP 3349631</b>	
(47)	05.02.2020		05.02.2020	
(97)	27.06.2018		23.03.2017	
(51)	<b>B60C 27/08</b>	(2006.01)	<b>A47K 13/30</b>	(2006.01)
	<b>B60C 27/02</b>	(2006.01)		
	<b>B29C 65/00</b>	(2006.01)		
	<b>B29C 65/06</b>	(2006.01)		
	<b>B29C 65/64</b>	(2006.01)		
	<b>B29L 31/12</b>	(2006.01)		
	<b>B23K 101/30</b>	(2006.01)		
	<b>B23K 20/12</b>	(2006.01)		
(96)	06.12.2017			
(96)	17205662.4			
(73)			CWS-boco International GmbH, 47119 Duisburg, DE	
(72)			KÄPPELI, Roland, 5634 Merenschwand, CH FREI, Christian, 9463 Oberriet, CH KILGA, Marcel, 6845 Hohenems, AT	
(54)	<b>Řetězový článek s trakčním prvkem, který se připojí třecím svařováním, způsob jeho výroby a protiskluzový a ochranný prostředek pneumatiky s takovým řetězovým článkem</b>		<b>Toaletní sedadlo s automatickým čistícím zařízením</b>	
(32)	102016226049		PCT/CH2015/000137	
(31)	22.12.2016		WO 2017/045085	
(33)	DE			
(74)	Traplová Hakr Kubát, advokátní a patentová kancelář, Ing. Eduard Hakr patentový zástupce, Přístavní 24, Praha 7, 17000		Čermák a spol., JUDr. Karel Čermák Ph.D., LL.M., Elišky Peškové 735/15, Praha 5, Smíchov, 15000	
(97)	<b>EP 3343179</b>		<b>EP 3349872</b>	
(47)	19.02.2020		11.12.2019	
(97)	04.07.2018		05.04.2018	
(51)	<b>G01C 21/36</b>	(2006.01)	<b>G06K 9/00</b>	(2006.01)
(96)	04.12.2017		G01N 15/06	(2006.01)
(96)	17020557.9		G01N 15/14	(2006.01)
(73)	Skoda Auto a.s., 29301 Mladá Boleslav, CZ			
(72)	WEBER, Norbert, 12000 Praha, CZ			
(54)	<b>Postup pro využívání navigačního zařízení pro poskytnutí informací o cílovém místě, jakož i navigační zařízení a motorové vozidlo</b>			
(32)	20160768			
(31)	07.12.2016			
(33)	CZ			
(97)	<b>EP 3345493</b>			
(47)	19.02.2020			
(97)	09.03.2017			
(51)	<b>A23L 11/20</b>	(2016.01)		
	<b>A23L 7/104</b>	(2016.01)		
(96)	01.09.2016			
(96)	16842328.3			
(73)	CJ Cheiljedang Corporation, Seoul 04560, KR			
(72)	KIM, Hye Jin, Suwon-si Gyeonggi-do 16505, KR SHIN, Dong Joo, Suwon-si Gyeonggi-do 16508, KR SHIN, Hye Won, Seoul 06317, KR JANG, Eun Seok, Suwon-si Gyeonggi-do 16435, KR KANG, Dae Ik, Goyang-si Gyeonggi-do 10387, KR MOON, Byoung Seok, Anyang-si Gyeonggi-do 14105, KR OH, Seon Mi, Suwon-si Gyeonggi-do 16509, KR CHO, Sun A, Suwon-si Gyeonggi-do 16509, KR			
(54)	<b>Způsoby přípravy rýžové pálivo-papričkové pasty a rýžová pálivo- papričková pasta popsaná níže</b>			
(32)	20150124919			
(31)	03.09.2015			
(33)	KR			
(86)	PCT/KR2016/009809			
(87)	WO 2017/039362			
(74)	Všetečka Zelený Švorčík a partneři, advokátní a patentová kancelář, JUDr. Michal Havlík, Hálkova 1406/2, Praha 2, Nové Město, 12000			
(97)	<b>EP 3348527</b>			
(47)	01.01.2020			
(97)	16.03.2017			
(51)	<b>E06B 3/677</b>	(2006.01)		
	<b>C03C 27/10</b>	(2006.01)		
(96)				
(96)				
(73)			Intelligent Virus Imaging Inc., Southern Pines, NC 28387-4301, US SINTORN, Ida-Maria, S-191 41 Sollentuna, SE RYNER, Martin, S-141 68 Huddinge, SE KYLBERG, Gustaf, S-192 74 Sollentuna, SE NILSSON, Josefine, S-133 33 Saltsjöbaden, SE	
(54)			<b>Způsob kvantitativního měření čistoty vzorku částic viditelných pouze při zvětšení</b>	
(32)			201662402003 P	
(31)			30.09.2016	
(33)			US	
(86)			PCT/US2017/050962	
(87)			WO 2018/063785	
(74)			PATENTSERVIS Praha a.s., Na Podkovce 281/10, Praha 4, Podolí, 14700	
(97)	<b>EP 3350034</b>			
(47)	29.01.2020			
(97)	23.03.2017			
(51)	<b>B60T 7/04</b>	(2006.01)		
	<b>B60T 11/18</b>	(2006.01)		
	<b>B60T 11/20</b>	(2006.01)		
	<b>B60T 13/74</b>	(2006.01)		
(96)	18.07.2016			
(96)	16739173.9			
(73)			Robert Bosch GmbH, 70442 Stuttgart, DE PANUNZIO, Giammaria, 71634 Ludwigsburg, DE FERGUSON, Ben, 87549 Rettenberg, DE HATT, Ignaz, 87474 Buchenberg, DE NAGEL, Willi, 71686 Remseck / Hochdorf, DE	
(54)			<b>Ložiskové zařízení a elektromagnetický posilovač brzdové soustavy</b>	
(32)			102015217528	



(31) 14.09.2015  
(33) DE  
(86) PCT/EP2016/067014  
(87) WO 2017/045805  
(74) Čermák a spol., JUDr. Karel Čermák Ph.D., LL.M., Elišky Peškové  
735/15, Praha 5, Smíchov, 15000

(97) **EP 3354276**  
(47) 01.01.2020  
(97) 01.08.2018  
(51) **A61K 38/35** (2006.01)  
**A61K 31/57** (2006.01)  
**A61P 1/14** (2006.01)  
**A61K 45/06** (2006.01)  
**A61K 31/41** (2006.01)  
**A61K 31/573** (2006.01)  
**A61K 9/00** (2006.01)  
**A61K 47/38** (2006.01)  
**A61K 9/06** (2006.01)  
**A61K 47/36** (2006.01)

(96) 12.11.2008  
(96) 17210162.8  
(73) Meritage Pharma, Inc., Lexington, MA 02421, US  
(72) PHILLIPS, Elaine, San Diego, CA California 92130, US  
HILL, Malcolm, San Diego, CA California 92130, US  
(54) **Prostředky pro léčení gastrointestinálního zánětu**  
(32) 987720 P, 12012 P, 15998 P, 19818 P, 34941 P, 35348 P, 54103 P, 54104 P, 54105 P, 54106 P, 54107 P, 90568 P  
(31) 13.11.2007, 06.12.2007, 21.12.2007, 08.01.2008, 07.03.2008, 10.03.2008, 16.05.2008, 16.05.2008, 16.05.2008, 16.05.2008, 16.05.2008, 20.08.2008  
(33) US, US, US, US, US, US, US, US, US, US, US, US, US  
(74) Všeťečka Zelený Švorčík a partneři, advokátní a patentová kancelář, JUDr. Michal Havlík, Hálkova 1406/2, Praha 2, Nové Město, 12000

(97) **EP 3355750**  
(47) 06.11.2019  
(97) 06.04.2017  
(51) **A47J 31/44** (2006.01)  
(96) 29.09.2016  
(96) 16774514.0  
(73) De'Longhi Appliances S.r.l., 31100 Treviso, IT  
(72) DE' LONGHI, Giuseppe, 31100 Treviso, IT  
EVANGELISTI, Paolo, 40138 Bologna, IT  
QUARESIMIN, Stefano, 35019 Tombolo (Padova), IT  
(54) **Zařízení pro emulzifikaci mléčného nápoje pro kávovary**  
(32) UB20154020  
(31) 30.09.2015  
(33) IT  
(86) PCT/EP2016/073310  
(87) WO 2017/055480  
(74) Čermák a spol., JUDr. Karel Čermák Ph.D., LL.M., Elišky Peškové  
735/15, Praha 5, Smíchov, 15000

(97) **EP 3357885**  
(47) 01.01.2020  
(97) 06.04.2017  
(51) **C03C 27/06** (2006.01)  
**C08G 73/10** (2006.01)  
**C09J 1/00** (2006.01)  
**E06B 3/663** (2006.01)  
(96) 14.09.2016  
(96) 16850602.0  
(73) Panasonic Intellectual Property Management Co., Ltd., Osaka-shi, Osaka  
540-6207, JP  
(72) ABE, Hiroyuki, Osaka-shi, Osaka 540-6207, JP  
URIU, Eiichi, Osaka-shi, Osaka 540-6207, JP  
HASEGAWA, Kazuya, Osaka-shi, Osaka 540-6207, JP  
NONAKA, Masataka, Osaka-shi, Osaka 540-6207, JP  
ISHIBASHI, Tasuku, Osaka-shi, Osaka 540-6207, JP  
(54) **Skleněná panelová jednotka a skleněné okno**  
(32) 2015191952  
(31) 29.09.2015  
(33) JP

(86) PCT/JP2016/004182  
(87) WO 2017/056421  
(74) KOREJZOVA LEGAL v.o.s., JUDr. Petra Sauvage de Brantes, Korunní  
810/104, Praha 10, Vinohrady, 10100

(97) **EP 3358123**  
(47) 22.01.2020  
(97) 08.08.2018  
(51) **E21B 15/00** (2006.01)  
**E21B 19/24** (2006.01)  
**E02D 7/22** (2006.01)  
**E02D 13/10** (2006.01)  
(96) 01.02.2018  
(96) 18154653.2  
(73) LTB Leitungsbau GmbH, 01445 Radebeul, DE  
(72) Knorr, Rico, 09623 Rechenberg-Bienenmühle OT Holzhau, DE  
Müller, Uwe, 01723 Wilsdruff, DE  
Höbelt, Heiko, 01157 Dresden, DE  
(54) **Zařízení pro přidržování a vedení rotující tyče**  
(32) 102017102118  
(31) 03.02.2017  
(33) DE  
(74) Traplová Hakr Kubát, advokátní a patentová kancelář, Ing. Eduard Hakr  
patentový zástupce, Přístavní 531/24, Praha 7, Holešovice, 17000

(97) **EP 3358577**  
(47) 22.01.2020  
(97) 08.08.2018  
(51) **H01C 7/12** (2006.01)  
**H01C 8/04** (2006.01)  
**H01T 1/16** (2006.01)  
(96) 26.07.2012  
(96) 18163022.9  
(73) RAYCAP IP ASSETS LTD, Nicosia 2012, CY  
XEPAPAS, Fotis, 66100 Drama, GR  
GIANNELAKI, Evaggelia, 66100 Drama, GR  
KOSTAKIS, Grigoris, 17673 Athens, GR  
POLITIS, Zafiris, 14565 Athens, GR  
SAMARAS, Kostas, 16673 Athens, GR  
(54) **Zařízení přepětové ochrany, obsahující varistor, pojistku a dva protiporuchové mechanismy**  
(32) 20120100325, 201213552240  
(31) 19.06.2012, 18.07.2012  
(33) GR, US  
(74) Všeťečka Zelený Švorčík a partneři, advokátní a patentová kancelář, JUDr. Michal Havlík, Hálkova 1406/2, Praha 2, Nové Město, 12000

(97) **EP 3358957**  
(47) 19.02.2020  
(97) 13.04.2017  
(51) **A21B 1/42** (2006.01)  
**A47J 37/04** (2006.01)  
**A21B 1/48** (2006.01)  
(96) 27.09.2016  
(96) 16785103.9  
(73) Kuchenmeister GmbH, 59494 Soest, DE  
(72) JANK, Rüdiger, 16548 Glienicke, DE  
GERMAN, Heiner, 13469 Berlin, DE  
(54) **Pec s odkládacím prostorem pro kontinuální pečení, použití a postup ke kontinuálnímu pečení**  
(32) 102015219267  
(31) 06.10.2015  
(33) DE  
(86) PCT/EP2016/072975  
(87) WO 2017/060129  
(74) PATENTSERVIS Praha a.s., Na Podkovce 281/10, Praha 4, Podolí, 14700

(97) **EP 3359007**  
(47) 25.03.2020  
(97) 13.04.2017  
(51) **A47L 11/40** (2006.01)  
**A47L 9/04** (2006.01)  
**A47L 11/19** (2006.01)  
(96) 05.10.2016  
(96) 16775733.5  
(73) Vorwerk & Co. Interholding GmbH, 42275 Wuppertal, DE

- (72) BLUM, Michael, 42289 Wuppertal, DE  
SCHWEPPE, Sabine, 40789 Monheim, DE
- (54) **Čistič válček**
- (32) 102015117083  
(31) 07.10.2015  
(33) DE  
(86) PCT/EP2016/073710  
(87) WO 2017/060261  
(74) Macek and Partners, Mgr. Jiří Macek, Sázavská 751/16, Praha 2, Vinohrady, 12000
- 
- (97) **EP 3359912**  
(47) 01.01.2020  
(97) 13.04.2017  
(51) **G01B 11/24** (2006.01)  
**B60C 11/24** (2006.01)  
**G01M 17/02** (2006.01)  
(96) 10.10.2016  
(96) 16781192.6  
(73) Wheelright Limited, Begbroke, Oxfordshire OX5 1PF, GB  
(72) ROSE, Peter Norman, Begbroke Oxfordshire OX5 1PF, GB  
Codd, Alexander Paul, Begbroke Oxfordshire OX5 1PF, GB  
KAZMI, Syed Wajahat Ali Shah, Begbroke Oxfordshire OX5 1PF, GB  
(54) **Způsob a systém pro analýzu stavu pneumatik**  
(32) 201517926  
(31) 09.10.2015  
(33) GB  
(86) PCT/GB2016/053148  
(87) WO 2017/060739  
(74) ZIVKO MIJATOVIĆ & PARTNERS s.r.o., Jugoslávských partyzánů 639/26, Praha 6, 16000
- 
- (97) **EP 3361870**  
(47) 26.02.2020  
(97) 20.04.2017  
(51) **A01N 43/40** (2006.01)  
**A01N 43/44** (2006.01)  
**A01N 43/54** (2006.01)  
**A01N 37/50** (2006.01)  
**A01N 43/653** (2006.01)  
**A01N 43/56** (2006.01)  
**A01N 45/02** (2006.01)  
**A01N 37/34** (2006.01)  
**A01N 47/14** (2006.01)  
**A01P 3/00** (2006.01)  
(96) 10.10.2016  
(96) 16781728.7  
(73) Syngenta Participations AG, 4058 Basel, CH  
(72) HOFFMAN, Thomas, James, 4332 Stein, CH  
SULZER-MOSSE, Sarah, 4332 Stein, CH  
NEBEL, Kurt, 4332 Stein, CH  
CEDERBAUM, Fredrik, Emil, Malcolm, 4332 Stein, CH  
BLUM, Mathias, 4332 Stein, CH  
(54) **Fungicidní kompozice**  
(32) 15189809  
(31) 14.10.2015  
(33) EP  
(86) PCT/EP2016/074137  
(87) WO 2017/063973  
(74) Traplová Hakr Kubát, advokátní a patentová kancelář, Ing. Eduard Hakr, patentový zástupce, Přístavní 24, Praha 7, 17000
- 
- (97) **EP 3362217**  
(47) 04.03.2020  
(97) 20.04.2017  
(51) **B23F 21/16** (2006.01)  
(96) 11.10.2016  
(96) 16781372.4  
(73) Danfoss Power Solutions S.r.l., 42124 Reggio Emilia (RE), IT  
(72) MORSELLI, Mario Antonio, 41100 Modena, IT  
(54) **Rotační nástroj a způsob řezání ozubených kol s asymetrickými zuby**  
(32) UB20154694  
(31) 15.10.2015  
(33) IT
- 
- (86) PCT/EP2016/074314  
(87) WO 2017/064046  
(74) Traplová Hakr Kubát, advokátní a patentová kancelář, Ing. Eduard Hakr, patentový zástupce, Přístavní 24, Praha 7, 17000
- 
- (97) **EP 3363634**  
(47) 04.03.2020  
(97) 22.08.2018  
(51) **B41F 13/62** (2006.01)  
**B41F 25/00** (2006.01)  
**B65H 45/16** (2006.01)  
(96) 11.12.2017  
(96) 17206385.1  
(73) manroland Goss web systems GmbH, 86153 Augsburg, DE  
(72) Keilhau, Theo, 86356 Neusäß, DE  
Stieler, Andreas, 86169 Augsburg, DE  
Geisler, Tilmар, 86161 Augsburg, DE  
(54) **Vložka pro válec s přehýbacími klapkami a způsob výroby vložky pro válec s přehýbacími klapkami**  
(32) 102017103523  
(31) 21.02.2017  
(33) DE  
(74) Všetečka Zelený Švorčík a partneři, advokátní a patentová kancelář, JUDr. Otakar Švorčík, Hálkova 1406/2, Praha 2, Nové Město, 12000
- 
- (97) **EP 3365136**  
(47) 01.01.2020  
(97) 27.04.2017  
(51) **B24C 1/04** (2006.01)  
**B23Q 17/22** (2006.01)  
**B26F 3/00** (2006.01)  
(96) 20.10.2016  
(96) 16791193.2  
(73) Flow International Corporation, Kent, WA 98032, US  
(72) ROMANOFF, Ethan, E., Bonney Lake, Washington 98391, US  
CLAEYS, Kenneth, E., Kent, Washington 98030, US  
EIDE, Kirby, J., Des Moines, Washington 98198, US  
(54) **Přístroj sledovače obrysu a související systémy a způsoby**  
(32) 201514921394  
(31) 23.10.2015  
(33) US  
(86) PCT/US2016/057970  
(87) WO 2017/070387  
(74) Všetečka Zelený Švorčík a partneři, advokátní a patentová kancelář, JUDr. Pavel Zelený, advokát, Hálkova 1406/2, Praha 2, Nové Město, 12000
- 
- (97) **EP 3365483**  
(47) 04.12.2019  
(97) 27.04.2017  
(51) **D04B 9/40** (2006.01)  
(96) 10.10.2016  
(96) 16778400.8  
(73) Stäubli Italia S.p.A., 20841 Carate Brianza (MB), IT  
(72) NOCENTI, Robert, 74210 Marlens (Val de Chaise), FR  
LANARI, Andrea, 20833 Giussano (MB), IT  
(54) **Zařízení a způsob pro nabírání trubcovitých pletených předmětů z okrouhlých pletacích strojů**  
(32) UB20155286, UB20155208  
(31) 21.10.2015, 21.10.2015  
(33) IT, IT  
(86) PCT/EP2016/074131  
(87) WO 2017/067801  
(74) Všetečka Zelený Švorčík a partneři, advokátní a patentová kancelář, JUDr. Michal Havlík, Hálkova 1406/2, Praha 2, Nové Město, 12000
- 
- (97) **EP 3366295**  
(47) 22.01.2020  
(97) 29.08.2018  
(51) **A61K 31/675** (2006.01)  
**A61K 31/685** (2006.01)  
**C07D 487/04** (2006.01)  
**C07D 519/00** (2006.01)  
**A61K 31/53** (2006.01)  
**A61K 31/6615** (2006.01)  
**A61K 31/665** (2006.01)  
**A61K 31/683** (2006.01)

(96) **A61P 31/14** (2006.01)  
(96) 29.10.2015  
(96) 18167340.1  
(73) Gilead Sciences, Inc., Foster City, CA 94404, US  
(72) CHUN, Byoung, Kwon, Foster City, CA 94404, US  
CLARKE, Michael, O'Neil Hanrahan, Foster City, CA 94404, US  
DOERFFLER, Edward, Foster City, CA 94404, US  
HUI, Hon, Chung, Foster City, CA 94404, US  
JORDAN, Robert, Foster City, CA 94404, US  
MACKMAN, Richard, L., Foster City, CA 94404, US  
PARRISH, Jay, P., Foster City, CA 94404, US  
RAY, Adrian, S., Foster City, CA 94404, US  
SIEGEL, Dustin, Foster City, CA 94404, US  
(54) **Způsoby léčby infekcí viry filoviridae**  
(32) 201462072331 P, 201562105619 P  
(31) 29.10.2014, 20.01.2015  
(33) US, US  
(74) Všeťečka Zelený Švorčík a partneři, advokátní a patentová kancelář, JUDr. Michal Havlík, Hálkova 1406/2, Praha 2, Nové Město, 12000

(97) **EP 3368683**  
(47) 15.01.2020  
(97) 04.05.2017  
(51) **C12Q 1/68** (2018.01)  
(96) 27.10.2015  
(96) 15795217.7  
(73) Pharmassist Ltd, 142 35 Nea Ionia, Athens, GR  
(72) LIANIDOU, Evrykleia, GR-157 71 University of Campus, GR  
STRATI, Areti, GR-157 71 University of Campus, GR  
(54) **Způsob pro kvantifikaci PD-L1**  
(86) PCT/GR2015/000054  
(87) WO 2017/072539  
(74) Všeťečka Zelený Švorčík a partneři, advokátní a patentová kancelář, JUDr. Michal Havlík, Hálkova 1406/2, Praha 2, Nové Město, 12000

(97) **EP 3370693**  
(47) 08.01.2020  
(97) 11.05.2017  
(51) **A61K 9/08** (2006.01)  
**A61K 9/19** (2006.01)  
**A61K 31/50** (2006.01)  
**A61P 9/04** (2006.01)  
(96) 04.11.2016  
(96) 16790403.6  
(73) CARINOPHARM GmbH, 31008 Elze, DE  
(72) WEILAND, Andrea, Hohenbrunn 85662, DE  
(54) **Zlepšené formulace Levosimendanu pro intravenózní podání ve formě infuzního nebo injekčního koncentrátu**  
(32) 15193521  
(31) 06.11.2015  
(33) EP  
(86) PCT/EP2016/076669  
(87) WO 2017/077032  
(74) PATENTSERVIS Praha a.s., Na Podkovce 281/10, Praha 4, Podolí, 14700

(97) **EP 3374108**  
(47) 08.01.2020  
(97) 18.05.2017  
(51) **B22D 41/50** (2006.01)  
(96) 08.11.2016  
(96) 16797787.5  
(73) Vesuvius USA Corporation, Champaign, IL 61822, US  
(72) RICHAUD, Johan, 84460 Cheval Blanc, FR  
KREIERHOFF, Martin, 46354 Suedlohn, DE  
WARMERS, Christian, 46414 Rhede, DE  
(54) **Licí tryska zahrnující deflektory toku**  
(32) 15193977  
(31) 10.11.2015  
(33) EP  
(86) PCT/EP2016/076917  
(87) WO 2017/080972  
(74) Čermák a spol., JUDr. Karel Čermák Ph.D., LL.M., Elišky Peškové 735/15, Praha 5, Smíchov, 15000

(97) **EP 3374453**  
(47) 08.01.2020

(97) 18.05.2017  
(51) **C09D 127/12** (2006.01)  
**H01B 3/44** (2006.01)  
**C08L 27/16** (2006.01)  
**C09D 127/16** (2006.01)  
(96) 11.11.2016  
(96) 16865110.7  
(73) General Cable Technologies Corporation, Highland Heights, KY 41076, US  
Arkema Inc., King of Prussia, PA 19406, US  
(72) RANGANATHAN, Sathish, Kumar, Highland Heights, KY 41076, US  
SIRIPURAPU, Srinivas, Highland Heights, KY 41076, US  
MHETAR, Vijay, Highland Heights, KY 41076, US  
ANDERSEN, Ryan, M., Highland Heights, KY 41076, US  
WOOD, Kurt, Arthur, Abington, PA 19001, US  
(54) **Kabely potažené povlakem fluokopolymeru**  
(32) 201562255224 P  
(31) 13.11.2015  
(33) US  
(86) PCT/US2016/061587  
(87) WO 2017/083689  
(74) Čermák a spol., JUDr. Karel Čermák Ph.D., LL.M., Elišky Peškové 735/15, Praha 5, Smíchov, 15000  
Čermák a spol., JUDr. Karel Čermák Ph.D., LL.M., Elišky Peškové 735/15, Praha 5, Smíchov, 15000

(97) **EP 3375891**  
(47) 19.02.2020  
(97) 19.09.2018  
(51) **C12Q 1/6851** (2018.01)  
**G16B 20/00** (2019.01)  
**G16B 25/00** (2019.01)  
(96) 31.08.2010  
(96) 18169040.5  
(73) DiaSorin S.p.A., 13040 Saluggia (Vercelli), IT  
(72) LUDOWISE, Peter D., Cottage Grove, Minnesota 55016, US  
(54) **Způsoby a zařízení pro kompenzování spektrálního přeslechu v multiplexovém amplifikování nukleové kyseliny**  
(32) 241307 P, 358287 P  
(31) 10.09.2009, 24.06.2010  
(33) US, US  
(74) Všeťečka Zelený Švorčík a partneři, advokátní a patentová kancelář, JUDr. Michal Havlík, Hálkova 1406/2, Praha 2, Nové Město, 12000

(97) **EP 3377417**  
(47) 29.01.2020  
(97) 29.06.2017  
(51) **B65D 17/00** (2006.01)  
(96) 10.11.2016  
(96) 16794325.7  
(73) Piech, Gregor Anton, 6352 Ellmau, AT  
(72) THIELEN, Klaus, 83471 Schöna am Königssee, DE  
THIELEN, Eva-Maria, 83471 Schöna am Königssee, DE  
(54) **Víčko plechovky**  
(32) 102015122548  
(31) 22.12.2015  
(33) DE  
(86) PCT/EP2016/077249  
(87) WO 2017/108260  
(74) Všeťečka Zelený Švorčík a partneři, advokátní a patentová kancelář, JUDr. Michal Havlík, Hálkova 1406/2, Praha 2, Nové Město, 12000

(97) **EP 3380351**  
(47) 01.01.2020  
(97) 01.06.2017  
(51) **B60J 10/18** (2016.01)  
(96) 23.11.2016  
(96) 16801433.0  
(73) QLT SaarGummi Technologies S.à.r.l., 5544 Remich, LU  
(72) TESSIER, Bernard, 45270 Moulon, FR  
PETRY, David, 66839 Schmelz, DE  
(54) **Profilovaný vyztužující prvek**  
(32) 102015120415  
(31) 25.11.2015  
(33) DE

(86) PCT/EP2016/078518	(97) <b>EP 3385395</b>	
(87) WO 2017/089373	(47) 29.01.2020	
(74) AK Štros & Kusák, JUDr. David Štros, advokát, Národní 32, Praha 1, 11000	(97) 10.10.2018	
	(51) <b>C12Q 1/68</b>	(2018.01)
	(96) 16.08.2016	
(97) <b>EP 3380389</b>	(96) 18173134.0	
(47) 01.01.2020	(73) Kura Oncology, Inc., San Diego, CA 92121, US	
(97) 01.06.2017	(72) GUALBERTO, Antonio, Acton, MA 01720, US	
(51) <b>B62D 5/00</b>	(72) SCHOLZ, Catherine Rose, North Reading, MA 01864, US	(2006.01)
(96) 17.11.2016	(54) <b>Způsob léčení pacientů s rakovinou pomocí inhibitorů farnesyltransferasy</b>	
(96) 16797569.7	(32) 201562206194 P, 201562218927 P, 201562241019 P, 201662310582 P, 201662372662 P	
(73) thyssenkrupp Presta AG, 9492 Eschen, LI	(31) 17.08.2015, 15.09.2015, 13.10.2015, 18.03.2016, 09.08.2016	
thyssenkrupp AG, 45143 Essen, DE	(33) US, US, US, US, US	
(72) POLMANS, Kristof, 6464 Tarrenz, AT	(74) Všetečka Zelený Švorčík a partneři, advokátní a patentová kancelář, JUDr. Michal Havlík, Hálkova 1406/2, Praha 2, Nové Město, 12000	
KETTENBERGER, Thomas, 83308 Trostberg, DE		
(54) <b>Zpětnovazební akční člen pro mechanismus řízení</b>		
(32) 102015015148		
(31) 25.11.2015		
(33) DE		
(86) PCT/EP2016/077975	(97) <b>EP 3385617</b>	
(87) WO 2017/089217	(47) 29.01.2020	
(74) Všetečka Zelený Švorčík a partneři, advokátní a patentová kancelář, JUDr. Michal Havlík, Hálkova 1406/2, Praha 2, Nové Město, 12000	(97) 08.06.2017	
	(51) <b>F21V 29/60</b>	(2015.01)
	(51) <b>F21V 29/67</b>	(2015.01)
	(96) 06.09.2016	
(97) <b>EP 3380663</b>	(96) 16869775.3	
(47) 11.09.2019	(73) Guangzhou Haoyang Electronic Co., Ltd., Guangzhou, Guangdong 511450, CN	
(97) 01.06.2017	(72) JIANG, Weikai, Guangzhou Guangdong 511450, CN	
(51) <b>D06F 67/00</b>	(54) <b>Tepelný systém modulu osvětlovacího zdroje pro jeviště</b>	
(96) 25.11.2015	(32) 201510880533	
(96) 15800842.5	(31) 03.12.2015	
(73) Electrolux Laundry Systems France SNC, 10430 Rosieres, FR	(33) CN	
(72) MAZIÈRE, André, 10430 Rosieres, FR	(86) PCT/CN2016/098237	
MAYEUR, Oscar, 10430 Rosieres, FR	(87) WO 2017/092464	
(54) <b>Žehlicí stroj</b>	(74) Čermák a spol., JUDr. Karel Čermák Ph.D., LL.M., Elišky Peškové 735/15, Praha 5, Smíchov, 15000	
(86) PCT/EP2015/077664		
(87) WO 2017/088916		
(74) Traplová Hakr Kubát, advokátní a patentová kancelář, Ing. Eduard Hakr patentový zástupce, Přístavní 24, Praha 7, 17000		
	(97) <b>EP 3386753</b>	
(97) <b>EP 3384193</b>	(47) 29.01.2020	
(47) 05.02.2020	(97) 15.06.2017	
(97) 08.06.2017	(51) <b>B41F 9/10</b>	(2006.01)
(51) <b>F16L 19/00</b>	(96) 09.12.2016	
(96) 01.12.2016	(96) 16819023.9	
(96) 16819141.9	(73) DAETWYLER SWISSTEC AG, 3368 Bleienbach, CH	
(73) Safran Helicopter Engines, 64510 Bordes, FR	(72) BRUDERMANN, Hans Jörg, 3052 Zollikofen, CH	
(72) CLADIERE, Mathieu, 64000 Pau, FR	REINERT, Michael, 23566 Lübeck, DE	
ZORDAN, Cédric, Roger, 64510 Narcastet, FR	(54) <b>Stěrka</b>	
VERGEZ, Stéphane, 64460 Aast, FR	(32) 15199303	
(54) <b>Zařízení pro omezení povolování matice v turbínovém stroji</b>	(31) 10.12.2015	
(32) 1561809	(33) EP	
(31) 03.12.2015	(86) PCT/EP2016/080473	
(33) FR	(87) WO 2017/097995	
(86) PCT/FR2016/053163	(74) PATENTSERVIS Praha a.s., Na Podkovce 281/10, Praha 4, Podolí, 14700	
(87) WO 2017/093671		
(74) Všetečka Zelený Švorčík a partneři, advokátní a patentová kancelář, JUDr. Michal Havlík, Hálkova 1406/2, Praha 2, Nové Město, 12000		
	(97) <b>EP 3386844</b>	
(97) <b>EP 3384221</b>	(47) 05.02.2020	
(47) 01.01.2020	(97) 15.06.2017	
(97) 08.06.2017	(51) <b>B21D 47/01</b>	(2006.01)
(51) <b>F27D 15/02</b>	<b>B21D 53/88</b>	(2006.01)
(96) 24.11.2016	<b>B62D 25/04</b>	(2006.01)
(96) 16801210.2	<b>B62D 65/02</b>	(2006.01)
(73) KHD Humboldt Wedag GmbH, 51067 Köln, DE	<b>C21D 6/02</b>	(2006.01)
(72) KOROTEZKY, Waldemar, 53881 Euskirchen, DE	<b>C21D 6/00</b>	(2006.01)
ZENKER, Klaus, 51427 Bergisch Gladbach, DE	<b>C21D 9/50</b>	(2006.01)
SAKSENA, Ravi, 50829 Köln, DE	<b>C21D 1/673</b>	(2006.01)
(54) <b>Rošťová deska pro rošťový chladíč</b>	<b>C22C 28/00</b>	(2006.01)
(32) 102015015632	<b>C22C 38/00</b>	(2006.01)
(31) 03.12.2015	<b>C22C 38/02</b>	(2006.01)
(33) DE	<b>C22C 38/04</b>	(2006.01)
(86) PCT/EP2016/078659	<b>C22C 38/06</b>	(2006.01)
(87) WO 2017/093111	<b>C22C 38/28</b>	(2006.01)
(74) PATENTSERVIS Praha a.s., Na Podkovce 281/10, Praha 4, Podolí, 14700	<b>B62D 25/02</b>	(2006.01)
	<b>B21D 22/02</b>	(2006.01)
	(96) 09.12.2016	
	(96) 16822899.7	
	(73) ArcelorMittal, 1160 Luxembourg, LU	

- (72) VIAUX, Ivan, 75018 Paris, FR  
(54) **Způsob výroby automobilového konstrukčního dílu obsahujícího dolní boční práh a dolní přední sloupek**  
(32) PCT/IB2015/059484  
(31) 09.12.2015  
(33) IB  
(86) PCT/EP2016/002077  
(87) WO 2017/097425  
(74) A. Holas & partner, Patentová a známková kancelář, Ing. Mgr. Hana Holasová, Křížová 105/4, Brno, Staré Brno, 60300
- 
- (97) **EP 3386951**  
(47) 26.02.2020  
(97) 15.06.2017  
(51) **C07D 231/12** (2006.01)  
**C07D 331/04** (2006.01)  
**C07D 401/10** (2006.01)  
**C07D 403/10** (2006.01)  
**C07D 413/06** (2006.01)  
**C07D 413/10** (2006.01)  
**C07D 413/12** (2006.01)  
**C07D 205/04** (2006.01)  
**C07D 207/14** (2006.01)  
**C07D 271/06** (2006.01)  
**C07D 277/30** (2006.01)  
**C07D 209/54** (2006.01)  
**C07C 13/04** (2006.01)  
**C07D 213/61** (2006.01)  
**C07D 305/06** (2006.01)  
**A61K 31/4245** (2006.01)  
**A61P 29/00** (2006.01)  
(96) 06.12.2016  
(96) 16805856.8  
(73) F. Hoffmann-La Roche AG, 4070 Basel, CH  
(72) GAVELLE, Olivier, 4070 Basel, CH  
GRETHER, Uwe, 4070 Basel, CH  
NETTEKOVEN, Matthias, 4070 Basel, CH  
ROEVER, Stephan, 4070 Basel, CH  
ROGERS-EVANS, Mark, 4070 Basel, CH  
ROMBACH, Didier, 4070 Basel, CH  
(54) **Deriváty fenylu jako agonisté kanabinoidního receptoru 2**  
(32) 15198733  
(31) 09.12.2015  
(33) EP  
(86) PCT/EP2016/079825  
(87) WO 2017/097732  
(74) KOREJZOVA LEGAL v.o.s., JUDr. Petra Sauvage de Brantes, Korunní 810/104, Praha 10, Vinohrady, 10100
- 
- (97) **EP 3389692**  
(47) 04.03.2020  
(97) 22.06.2017  
(51) **A61K 38/12** (2006.01)  
**A61P 7/00** (2006.01)  
**A61P 37/02** (2006.01)  
**A61M 5/30** (2006.01)  
(96) 07.12.2016  
(96) 16823378.1  
(73) RA Pharmaceuticals, Inc., Cambridge, MA 02140, US  
(72) DEMARCO, Steven James, Boxford Massachusetts 01921, US  
HOARTY, Michelle Denise, Billerica, Massachusetts 01821, US  
PARKER, Grace Victoria, Somerville Massachusetts 02144, US  
RICARDO, Alonso, Cambridge Massachusetts 02140, US  
TOBE, Sylvia, Cambridge Massachusetts 02139, US  
TRECO, Douglas A., Arlington Massachusetts 02476, US  
(54) **Modulátory aktivity komplementu**  
(32) 201562268360 P, 201662331320 P, 201662347486 P  
(31) 16.12.2015, 03.05.2016, 08.06.2016  
(33) US, US, US  
(86) PCT/US2016/065228  
(87) WO 2017/105939  
(74) Všetěčka Zelený Švorčík a partneři, advokátní a patentová kancelář, JUDr. Michal Havlík, Hálkova 1406/2, Praha 2, Nové Město, 12000
- 
- (97) **EP 3390032**  
(47) 29.01.2020
- (97) 22.06.2017  
(51) **B29D 30/48** (2006.01)  
(96) 25.11.2016  
(96) 16813148.0  
(73) VMI Holland B.V., 8161 RK Epe, NL  
(72) VAN LAAR, Gerardus Johannes Catharina, 8161 RK EPE, NL  
VAN BEEK, Wim, 8161 RK EPE, NL  
SLOT, Marco, 8161 RK EPE, NL  
(54) **Bubnová souprava na výrobu špičky patky pneumatiky a souprava obsahující dané nástroje**  
(32) 2015968  
(31) 16.12.2015  
(33) NL  
(86) PCT/NL2016/050829  
(87) WO 2017/105223  
(74) PATENTSERVIS Praha a.s., Na Podkovce 281/10, Praha 4, Podolí, 14700
- 
- (97) **EP 3390069**  
(47) 15.01.2020  
(97) 22.06.2017  
(51) **B42D 25/455** (2014.01)  
**B42D 25/46** (2014.01)  
**B42D 25/47** (2014.01)  
(96) 13.12.2016  
(96) 16816247.7  
(73) OVD Kinegram AG, 6300 Zug, CH  
(72) CATHOMEN, Anja, 6443 Morschach, CH  
NÉEL, Marjorie Annabelle, 6004 Luzern, CH  
(54) **Způsob výroby bezpečnostního prvku a přenosová fólie**  
(32) 102015121849  
(31) 15.12.2015  
(33) DE  
(86) PCT/EP2016/080825  
(87) WO 2017/102744  
(74) Čermák a spol., JUDr. Karel Čermák Ph.D., LL.M., Elišky Peškové 735/15, Praha 5, Smíchov, 15000
- 
- (97) **EP 3390264**  
(47) 12.02.2020  
(97) 22.06.2017  
(51) **B66B 23/00** (2006.01)  
(96) 06.12.2016  
(96) 16806119.0  
(73) Inventio AG, 6052 Hergiswil, CH  
(72) NOVACEK, Thomas, 2320 Schwechat, AT  
GARTNER, Manfred, 2603 Felixdorf, AT  
(54) **Podlahová krytina zařízení pro přepravu cestujících**  
(32) 15200950  
(31) 17.12.2015  
(33) EP  
(86) PCT/EP2016/079940  
(87) WO 2017/102460  
(74) Čermák a spol., JUDr. Karel Čermák Ph.D., LL.M., Elišky Peškové 735/15, Praha 5, Smíchov, 15000
- 
- (97) **EP 3390953**  
(47) 18.12.2019  
(97) 22.06.2017  
(51) **F41A 21/32** (2006.01)  
(96) 12.10.2016  
(96) 16779134.2  
(73) Christandl, Dieter, 8160 Weiz, AT  
(72) FISCHER, Oliver, 6971 Hard, AT  
HOFER, Robert, 8181 St. Ruprecht/Raab, AT  
HAIDER, Alexander, 8200 Albersdorf, AT  
CHRISTANDL, Josef, 8181 St. Ruprecht/Raab, AT  
CHRISTANDL, Dieter, 8181 St. Ruprecht/Raab, AT  
(54) **Střelná zbraň**  
(32) 102015122091  
(31) 17.12.2015  
(33) DE  
(86) PCT/EP2016/074431  
(87) WO 2017/102132  
(74) PatentEnter s.r.o., Koliště 1965/13a, Brno, Černá Pole, 60200

(97) **EP 3393257**  
(47) 15.01.2020  
(97) 29.06.2017  
(51) **A23C 9/12** (2006.01)  
**A23C 9/127** (2006.01)  
(96) 24.12.2015  
(96) 15837136.9  
(73) Compagnie Gervais Danone, 75009 Paris, FR  
Danone, S.A., 08029 Barcelona, ES  
(72) BILBAO CALABUIG, Maria Almudena, 28035 Madrid, ES  
MARCHAL, Laurent, 91360 Villemoisson Sur Orge, FR  
FLABBI, Paola, 28027 Madrid, ES  
(54) **Použití laktázy pro zlepšení přípravy bakteriálního fermentovaného mléčného produktu**  
(86) PCT/IB2015/002576  
(87) WO 2017/109532  
(74) PATENTSERVIS Praha a.s., Na Podkovce 281/10, Praha 4, Podolí, 14700

(97) **EP 3404818**  
(47) 29.01.2020  
(97) 21.11.2018  
(51) **H02M 7/00** (2006.01)  
**H05K 7/20** (2006.01)  
**H01L 23/538** (2006.01)  
**H02M 1/088** (2006.01)  
**H05K 7/14** (2006.01)  
(96) 15.05.2017  
(96) 17171087.4  
(73) Siemens Mobility GmbH, 81739 München, DE  
(72) Henkel, Thomas, 91341 Röttenbach, DE  
Lechler, Martin, 91056 Erlangen, DE  
Nagel, Andreas, 90431 Nürnberg, DE  
(54) **Schéma zapojení polovodičů**  
(74) Čermák a spol., JUDr. Karel Čermák Ph.D., LL.M., Elišky Peškové 735/15, Praha 5, Smíchov, 15000

(97) **EP 3405677**  
(47) 08.01.2020  
(97) 27.07.2017  
(51) **F04D 9/00** (2006.01)  
**F04D 29/42** (2006.01)  
**F04D 13/16** (2006.01)  
**E03F 5/22** (2006.01)  
(96) 11.01.2017  
(96) 17700799.4  
(73) KSB SE & Co. KGaA, 67227 Frankenthal, DE  
(72) SCHUNK, Axel, 67227 Frankenthal, DE  
JUNG, Patrick, 67227 Frankenthal, DE  
(54) **Odvzdušňovací zařízení pro čerpadlo v nádrži**  
(32) 102016200910  
(31) 22.01.2016  
(33) DE  
(86) PCT/EP2017/050485  
(87) WO 2017/125297  
(74) KOREJZOVA LEGAL v.o.s., JUDr. Petra Sauvage de Brantes, Korunní 810/104, Praha 10, Vinohrady, 10100

(97) **EP 3408065**  
(47) 26.02.2020  
(97) 03.08.2017  
(51) **B29C 33/00** (2006.01)  
**F16J 15/46** (2006.01)  
**B29C 44/34** (2006.01)  
**F16L 3/12** (2006.01)  
(96) 19.01.2017  
(96) 17701987.4  
(73) ALBA Tooling & Engineering GmbH, 5552 Forstau, AT  
(72) SEYFRIED, Markus, 8972 Ramsau am Dachstein, AT  
(54) **Tvarový nástroj s těsnicím zařízením**  
(32) 422016  
(31) 28.01.2016  
(33) AT  
(86) PCT/AT2017/000001  
(87) WO 2017/127855  
(74) PATENTSERVIS Praha a.s., Na Podkovce 281/10, Praha 4, Podolí, 14700

(97) **EP 3408337**  
(47) 26.02.2020  
(97) 03.08.2017  
(51) **C09D 11/03** (2014.01)  
**C09D 11/037** (2014.01)  
**B41M 3/14** (2006.01)  
(96) 26.01.2017  
(96) 17701343.0  
(73) Sicpa Holding SA, 1008 Prilly, CH  
KRUEGER, Jessica, 1619 Les Paccots, CH  
(72) PASQUIER, Cécile, 1723 Marly, CH  
MAGNIN, Patrick, 74500 Evian-les-Bains, FR  
(54) **Strojově čitelné barvy s oxidativním schnutím určené pro liniový hlubotisk**  
(32) 16153347  
(31) 29.01.2016  
(33) EP  
(86) PCT/EP2017/051624  
(87) WO 2017/129666  
(74) Karel Bauer, Urešova 1266/2, Praha 4, Kunratice, 14800

(97) **EP 3412407**  
(47) 01.01.2020  
(97) 12.12.2018  
(51) **B24B 49/10** (2006.01)  
**B24B 5/18** (2006.01)  
**B24B 49/00** (2012.01)  
**B24B 41/00** (2006.01)  
(96) 05.06.2017  
(96) 17382336.0  
(73) Ideko, S.Coop., 20870 Elgoibar Guipuzcoa, ES  
(72) CONDE DECIMAVILLA, LUIS, 20870 ELGOIBAR, ES  
MANCISIDOR AIZPURUA, IKER, 20870 ELGOIBAR, ES  
MUÑO A GOROSTIDI, JOKIN, 20870 ELGOIBAR, ES  
(54) **Dynamicky tlumený bezhrotý brousicí stroj a způsob broušení**  
(74) KOREJZOVA LEGAL v.o.s., JUDr. Petra Sauvage de Brantes, Korunní 810/104, Praha 10, Vinohrady, 10100

(97) **EP 3416292**  
(47) 26.02.2020  
(97) 19.12.2018  
(51) **H03M 7/40** (2006.01)  
**H04N 19/70** (2014.01)  
**H04N 19/463** (2014.01)  
**H04N 19/91** (2014.01)  
(96) 15.04.2013  
(96) 18186234.3  
(73) Samsung Electronics Co., Ltd., Suwon-si, Gyeonggi-do 443-742, KR  
(72) KIM, Chan-yul, 421-170 Gyeonggi-do, KR  
KIM, Jae-hyun, 137-040 Seoul, KR  
PARK, Jeong-hoon, 151-050 Seoul, KR  
(54) **Zařízení pro dekódování videa využívající aktualizaci parametru pro debinarizaci entropicky kódovaného transformačního koeficientu a způsob kódování využívající toto zařízení pro binarizaci**  
(32) 201261624358 P  
(31) 15.04.2012  
(33) US  
(74) PATENTSERVIS Praha a.s., Na Podkovce 281/10, Praha 4, Podolí, 14700

(97) **EP 3417098**  
(47) 15.04.2020  
(97) 24.08.2017  
(51) **D04H 1/485** (2012.01)  
**D04H 1/541** (2012.01)  
(96) 21.12.2016  
(96) 16825393.8  
(73) Carl Freudenberg KG, 69469 Weinheim, DE  
(72) WEIS, Norbert, 69469 Weinheim, DE  
RIEGER, Christoph, 69198 Schriesheim, DE  
SCHWOEBEL, Klaus, 69198 Schriesheim, DE  
PHILIPP, Dieter, 69198 Schriesheim, DE  
(54) **Rounová netkaná textilie s raženým síťovým vzorem**  
(32) 102016001807  
(31) 17.02.2016  
(33) DE

(86) PCT/EP2016/082087  
(87) WO 2017/140403  
(74) Traplová Hakr Kubát, advokátní a patentová kancelář, Ing. Eduard Hakr patentový zástupce, Přístavní 24, Praha 7, 17000

(97) **EP 3417157**  
(47) 08.01.2020  
(97) 24.08.2017  
(51) **F01M 1/08** (2006.01)  
**F01P 3/08** (2006.01)

(96) 16.02.2017  
(96) 17704514.3  
(73) Bontaz Centre R&D, 74460 Marnaz, FR  
(72) PEROTTO, Stéphane, Pascal, 74130 Ayse, FR  
TAUPEAU, Anthony, Raymond, Arthur, 74410 Saint Jorioz, FR  
MOHAMED, Dylan, 74100 Annemasse, FR

(54) **Mazací tryška se zjednodušenou výrobou**  
(32) 1651282  
(31) 17.02.2016

(33) FR  
(86) PCT/EP2017/053562  
(87) WO 2017/140817  
(74) Čermák a spol., JUDr. Karel Čermák Ph.D., LL.M., Elišky Peškové 735/15, Praha 5, Smíchov, 15000

(97) **EP 3419759**  
(47) 01.01.2020  
(97) 31.08.2017  
(51) **B02C 2/06** (2006.01)  
(96) 24.02.2016  
(96) 16708434.2

(73) Metso Minerals, Inc., 33900 Tampere, FI  
(72) KUVAJA, Kari, F-33530 Tampere, FI  
LAUTALA, Aki, F-33710 Tampere, FI

(54) **Uspořádání proti otáčení**  
(86) PCT/FI2016/050116

(87) WO 2017/144765  
(74) Všeťečka Zelený Švorčík a partneři, advokátní a patentová kancelář, JUDr. Michal Havlík, Hálkova 1406/2, Praha 2, Nové Město, 12000

(97) **EP 3419938**  
(47) 25.03.2020  
(97) 22.11.2018  
(51) **C03B 9/193** (2006.01)  
(96) 20.04.2018  
(96) 18720099.3

(73) Heye International GmbH, 31683 Obernkirchen, DE  
(72) FELGENHAUER, Benedikt, 32049 Herford, DE

(54) **Sestava lisovníků pro stroj k tvarování skla**  
(32) 102017004627

(31) 15.05.2017  
(33) DE  
(86) PCT/EP2018/000215  
(87) WO 2018/210444  
(74) Všeťečka Zelený Švorčík a partneři, advokátní a patentová kancelář, JUDr. Michal Havlík, Hálkova 1406/2, Praha 2, Nové Město, 12000

(97) **EP 3420166**  
(47) 08.01.2020  
(97) 31.08.2017  
(51) **E05D 15/10** (2006.01)  
(96) 13.01.2017  
(96) 17700350.6

(73) Siegenia-Aubi KG, 57234 Wilmsdorf, DE  
(72) BERENS, Wolfgang, 54427 Kell am See, DE  
EIFEL, Andreas, 54528 Salmtal, DE

(54) **Zařízení pro ochranu proti vysazení pro paralelně posuvatelné křídlo jako posuvné a sklápěcí křídlo nebo posuvné křídlo**

(32) 202016001162 U  
(31) 22.02.2016  
(33) DE  
(86) PCT/EP2017/050618  
(87) WO 2017/144193  
(74) Všeťečka Zelený Švorčík a partneři, advokátní a patentová kancelář, JUDr. Otakar Švorčík, Hálkova 1406/2, Praha 2, Nové Město, 12000

(97) **EP 3422678**  
(47) 08.01.2020  
(97) 02.01.2019  
(51) **H04L 29/14** (2006.01)  
**H04L 29/06** (2006.01)  
**G10L 19/00** (2013.01)  
**H04L 12/26** (2006.01)  
**G10L 25/51** (2013.01)  
**G10L 25/18** (2013.01)  
**G10L 19/005** (2013.01)

(96) 12.05.2015  
(96) 18189691.1  
(73) Telefonaktiebolaget LM Ericsson (publ), 164 83 Stockholm, SE  
(72) BRUHN, Stefan, 192 67 Sollentuna, SE

(54) **Výběr procedury pro zakrytí ztráty paketů**  
(32) 201461993814 P

(31) 15.05.2014  
(33) US  
(74) KOREJZOVA LEGAL v.o.s., JUDr. Petra Sauvage de Brantes, Korunní 810/104, Praha 10, Vinohrady, 10100

(97) **EP 3422864**  
(47) 01.01.2020  
(97) 08.09.2017  
(51) **A23C 9/156** (2006.01)  
**A23F 5/24** (2006.01)  
**A23C 9/152** (2006.01)

(96) 28.02.2017  
(96) 17708207.0  
(73) Sociétés des Produits Nestlé S.A., 1800 Vevey, CH  
(72) YAO, Yuan, Xiamen Fujian 659921, CN  
SUN, Zhongwei, Xiamen Fujian 659921, CN  
ZENGFENG, Song, Xiamen, Fujian Province, CN  
SHER, Alexander A., Dublin, Ohio 43017, US

(54) **Balený ambientní kávový nápoj s provzdušněnou texturou po třepání rukou**

(32) PCT/CN2016/075198  
(31) 01.03.2016  
(33) CN  
(86) PCT/EP2017/054604  
(87) WO 2017/148920  
(74) KOREJZOVA LEGAL v.o.s., JUDr. Petra Sauvage de Brantes, Korunní 810/104, Praha 10, Vinohrady, 10100

(97) **EP 3423396**  
(47) 18.12.2019  
(97) 08.09.2017  
(51) **B67D 1/08** (2006.01)  
(96) 02.03.2017  
(96) 17707083.6

(73) Anheuser-Busch InBev S.A., 1000 Brussels, BE  
(72) DIRX, Lieven, 3000 Leuven, BE  
VANDEKERCKHOVE, Stijn, 3000 Leuven, BE

(54) **Výčep na nápoje s odstranitelnou trubkou a ventilem**

(32) 16158257  
(31) 02.03.2016  
(33) EP  
(86) PCT/EP2017/054931  
(87) WO 2017/149085  
(74) Všeťečka Zelený Švorčík a partneři, advokátní a patentová kancelář, JUDr. Michal Havlík, Hálkova 1406/2, Praha 2, Nové Město, 12000

(97) **EP 3426071**  
(47) 26.02.2020  
(97) 14.09.2017  
(51) **A24F 47/00** (2020.01)  
(96) 08.03.2017  
(96) 17709435.6

(73) Philip Morris Products S.A., 2000 Neuchâtel, CH  
(72) MALGAT, Alexandre, 2000 Neuchâtel, CH  
MINZONI, Mirko, 2000 Neuchâtel, CH

(54) **Výrobek generující aerosol**

(32) 16159479  
(31) 09.03.2016  
(33) EP

(86) PCT/EP2017/055379  
(87) WO 2017/153443  
(74) PatentEnter s.r.o., Koliště 1965/13a, Brno, Černá Pole, 60200

(97) **EP 3431413**  
(47) 25.03.2020  
(97) 23.01.2019  
(51) **B65D 75/12** (2006.01)  
**B65D 85/60** (2006.01)  
(96) 18.07.2018  
(96) 18184145.3  
(73) "Grand Candy" Limited Liability Company, 0061 Yerevan, AM  
(72) VARDANYAN, Karen, 0010 Yerevan, AM  
(54) **Bonbóny v originálním balení**  
(32) 2017125473  
(31) 17.07.2017  
(33) RU  
(74) PatentEnter s.r.o., Koliště 1965/13a, Brno, Černá Pole, 60200

(97) **EP 3431654**  
(47) 04.03.2020  
(97) 23.01.2019  
(51) **D21C 11/00** (2006.01)  
**D21C 11/12** (2006.01)  
(96) 20.07.2018  
(96) 18184715.3  
(73) ANDRITZ INC., Glens Falls, NY 12801, US  
(72) Lebel, Mark, Alpharetta, GA Georgia 30004, US  
(54) **Systém ultrazvukového rozpouštění a tříštění taveniny**  
(32) 201762535338 P, 201816040333  
(31) 21.07.2017, 19.07.2018  
(33) US, US  
(74) Všeťečka Zelený Švorčík a partneři, advokátní a patentová kancelář, JUDr. Michal Havlík, Hálkova 1406/2, Praha 2, Nové Město, 12000

(97) **EP 3434972**  
(47) 05.02.2020  
(97) 30.01.2019  
(51) **F21V 37/02** (2006.01)  
**F21V 35/00** (2006.01)  
(96) 03.07.2018  
(96) 18181492.2  
(73) HMB Ges.m.b.H., 3335 Weyer, AT  
(72) Hofer, Herbert, 3335 Weyer, AT  
(54) **Vičko pro jednostranně směrem vzhůru otevřené duté těleso**  
(32) 505612017  
(31) 06.07.2017  
(33) AT  
(74) PATENTSERVIS Praha a.s., Na Podkovce 281/10, Praha 4, Podolí, 14700

(97) **EP 3436412**  
(47) 12.02.2020  
(97) 05.10.2017  
(51) **C03B 35/18** (2006.01)  
**B65G 39/00** (2006.01)  
**B65G 39/02** (2006.01)  
**F27B 9/24** (2006.01)  
**F27D 3/02** (2006.01)  
(96) 30.03.2017  
(96) 17713328.7  
(73) Vesuvius France S.A., 59750 Feignies, FR  
(72) DUBOIS, Laurent, 59131 Rousies, FR  
SCHABAILLIE, Etienne, 59125 Trith Saint Léger, FR  
(54) **Sestava dopravníkového válce, její použití a koncový uzávěr pro dopravníkový válec**  
(32) 16163337  
(31) 31.03.2016  
(33) EP  
(86) PCT/EP2017/057609  
(87) WO 2017/167920  
(74) Čermák a spol., JUDr. Karel Čermák Ph.D., LL.M., Elišky Peškové 735/15, Praha 5, Smíchov, 15000

(97) **EP 3441002**  
(47) 29.01.2020  
(97) 13.02.2019

(51) **A61B 5/15** (2006.01)  
**A61B 5/151** (2006.01)  
(96) 16.08.2017  
(96) 18185407.6  
(73) Asahi Polyslider Company, Limited, Osaka 530-0005, JP  
(72) IMORI, Hirokazu, Misaki, Okayama 719-3226, JP  
(54) **Injektor**  
(32) 2017118871  
(31) 16.06.2017  
(33) JP  
(74) Traplová Hakr Kubát, advokátní a patentová kancelář, Ing. Jan Kubát, patentový zástupce, Přístavní 24, Praha 7, 17000

(97) **EP 3443185**  
(47) 08.01.2020  
(97) 19.10.2017  
(51) **E05B 17/20** (2006.01)  
**E05B 65/08** (2006.01)  
**E05C 9/18** (2006.01)  
**E05D 15/56** (2006.01)  
(96) 28.03.2017  
(96) 17713936.7  
(73) Siegenia-Aubi KG, 57234 Wilnsdorf, DE  
(72) COSTER, Markus, 54313 Zemmer, DE  
(54) **Kování dvou alespoň zvedatelných a posuvných křídel oken nebo dveří**  
(32) 202016002366 U  
(31) 15.04.2016  
(33) DE  
(86) PCT/EP2017/057233  
(87) WO 2017/178221  
(74) Všeťečka Zelený Švorčík a partneři, advokátní a patentová kancelář, JUDr. Otakar Švorčík, Hálkova 1406/2, Praha 2, Nové Město, 12000

(97) **EP 3444087**  
(47) 18.03.2020  
(97) 20.02.2019  
(51) **B28B 5/02** (2006.01)  
**B28B 7/00** (2006.01)  
(96) 13.08.2018  
(96) 18188715.9  
(73) Beheermaatschappij De Boer Nijmegen B.V., 6604 LL Wijchen, NL  
(72) Spaan, Hendrikus Johannes Maria, 6678 BS Oosterhout, NL  
(54) **Část nádoby formy opatřené těsnící páskou**  
(32) 2019423  
(31) 16.08.2017  
(33) NL  
(74) PATENTSERVIS Praha a.s., Na Podkovce 281/10, Praha 4, Podolí, 14700

(97) **EP 3445809**  
(47) 22.01.2020  
(97) 26.10.2017  
(51) **C08K 5/00** (2006.01)  
(96) 29.03.2017  
(96) 17712808.9  
(73) Lanxess Deutschland GmbH, 50569 Köln, DE  
(72) MORICK, Joachim, 51371 Leverkusen, DE  
WITT, Michael, 95488 Eckersdorf, DE  
GITTEL, Dieter, 51371 Leverkusen, DE  
FUCHS, Dominic, 50733 Köln, DE  
FRANK, Michaela, 51381 Leverkusen, DE  
(54) **Polymerovatelná kompozice**  
(32) 16165758  
(31) 18.04.2016  
(33) EP  
(86) PCT/EP2017/057351  
(87) WO 2017/182241  
(74) Traplová Hakr Kubát, advokátní a patentová kancelář, Ing. Eduard Hakr, patentový zástupce, Přístavní 24, Praha 7, 17000

(97) **EP 3448141**  
(47) 26.02.2020  
(97) 02.11.2017  
(51) **A01B 29/04** (2006.01)  
(96) 26.04.2017  
(96) 17732606.3



(73) Väderstad Holding AB, 590 21 Väderstad, SE  
(72) SKOGLUND, Nils-Åke, 592 41 Vadstena, SE  
PETTERSSON, Jesper, 591 36 Motala, SE  
KARLSSON, Johan, 590 76 Vreta Kloster, SE  
(54) **Válečkový segment, váleček válečkového kola a zemědělské zařízení zahrnující takový váleček**  
(32) 1650577  
(31) 29.04.2016  
(33) SE  
(86) PCT/SE2017/050409  
(87) WO 2017/188885  
(74) ZIVKO MIJATOVIC & PARTNERS s.r.o., Jugoslávských partyzánů 639/26, Praha 6, 16000

(97) **EP 3460161**  
(47) 29.01.2020  
(97) 27.03.2019  
(51) **E06B 3/964** (2006.01)  
**E06B 3/968** (2006.01)  
(96) 21.08.2018  
(96) 18190095.2  
(73) PHI Technik für Fenster und Türen GmbH, 91459 Markt Erlbach, DE  
(72) SCHEIDERER, Norbert, 91459 Markt Erlbach, DE  
(54) **Způsob a spojovací uspořádání pro spojování sloupu s rámovým profilem u okna nebo dveří z plastu**  
(32) 102017122328  
(31) 26.09.2017  
(33) DE  
(74) Čermák a spol., JUDr. Karel Čermák Ph.D., LL.M., Elišky Peškové 735/15, Praha 5, Smíchov, 15000

(97) **EP 3463955**  
(47) 05.02.2020  
(97) 30.11.2017  
(51) **B60J 10/70** (2016.01)  
(96) 16.05.2017  
(96) 17723699.9  
(73) Elkamet Kunststofftechnik GmbH, 35216 Biedenkopf, DE  
(72) BERGMANN, Lutz, 35630 Ehringhausen, DE  
BURK, Carsten, 35232 Dautphetal, DE  
HAIN, Christoph, 35236 Breidenbach, DE  
HAIN, Marco, 35713 Eschenburg, DE  
LANDECK, David, 35037 Marburg, DE  
LOEHNER, Jens, 35102 Lohra, DE  
ORTMUELLER, Michael, 35232 Dautphetal-Herzhausen, DE  
ROTH, Hartmut, 35216 Biedenkopf, DE  
SCHNEIDER, Marcus, 35232 Dautphetal, DE  
(54) **Uspořádání profilových lišt, montážní sestava, a způsob montáže sestavy pro motorové vozidlo**  
(32) 102016109471  
(31) 24.05.2016  
(33) DE  
(86) PCT/EP2017/061692  
(87) WO 2017/202645  
(74) Rott, Růžička & Guttman a spol., Vyskočilova 1566, Praha 4, Michle, 14000

(97) **EP 3468971**  
(47) 19.02.2020  
(97) 14.12.2017  
(51) **C07D 471/04** (2006.01)  
**C07D 487/04** (2006.01)  
**C07D 495/04** (2006.01)  
**A61K 31/519** (2006.01)  
**A61P 35/00** (2006.01)  
(96) 09.06.2017  
(96) 17728567.3  
(73) Les Laboratoires Servier, 92284 Suresnes, FR  
Vernalis (R&D) Limited, Cambridge CB21 6GB, GB  
(72) KOTSCHY, András, 2045 Törökbalint, HU  
WÉBER, Csaba, 2009 Pilisszentlászló, HU  
VASAS, Attila, 2151 Fót, HU  
MOLNÁR, Balázs, 2117 Isaszeg, HU  
KISS, Árpád, 1039 Budapest, HU  
MACIAS, Alba, Cambridge Cambridgeshire CB4 1JA, GB  
MURRAY, James Brooke, Linton Cambridgeshire CB21 4YL, GB

LEWKOWICZ, Elodie, 75014 Paris, FR  
GENESTE, Olivier, 92500 Rueil Malmaison, FR  
CHANRION, Maïa, 92130 Issy Les Moulineaux, FR  
DEMARLES, Didier, 45430 Checy, FR  
IVANSCHITZ, Lisa, 92150 Suresnes, FR  
(54) **Nové (hetero)aryl-substituované piperidinylové deriváty, způsob jejich přípravy a farmaceutické kompozice s jejich obsahem**  
(32) 1655387, 1663463  
(31) 10.06.2016, 28.12.2016  
(33) FR, FR  
(86) PCT/EP2017/064062  
(87) WO 2017/212010  
(74) Rott, Růžička & Guttman a spol., Vyskočilova 1566, Praha 4, Michle, 14000  
Rott, Růžička & Guttman a spol., Vyskočilova 1566, Praha 4, Michle, 14000

(97) **EP 3473037**  
(47) 22.01.2020  
(97) 28.12.2017  
(51) **H04W 24/10** (2009.01)  
**H04W 16/00** (2009.01)  
(96) 21.06.2017  
(96) 17732401.9  
(73) Telefonaktiebolaget LM Ericsson (PUBL), 164 83 Stockholm, SE  
(72) THANGARASA, Santhan, 162 44 Vällingby, SE  
KAZMI, Muhammad, 174 64 Sundbyberg, SE  
(54) **Systémy a způsoby stanovení konfigurace hlášení, sdružené s úrovní pokrytí bezdrátového zařízení**  
(32) 201662353017 P  
(31) 21.06.2016  
(33) US  
(86) PCT/EP2017/065192  
(87) WO 2017/220635  
(74) KOREJZOVA LEGAL v.o.s., JUDr. Petra Sauvage de Brantes, Korunní 810/104, Praha 10, Vinohrady, 10100

(97) **EP 3474714**  
(47) 08.04.2020  
(97) 04.01.2018  
(51) **A47L 9/04** (2006.01)  
(96) 13.06.2017  
(96) 17729472.5  
(73) Vorwerk & Co. Interholding GmbH, 42275 Wuppertal, DE  
(72) LINDENBECK, Bernd, 51381 Leverkusen, DE  
(54) **Mokré čisticí zařízení s čistícím válečkem**  
(32) 102016111811  
(31) 28.06.2016  
(33) DE  
(86) PCT/EP2017/064359  
(87) WO 2018/001716  
(74) Macek and Partners, Mgr. Jiří Macek, Sázavská 751/16, Praha 2, Vinohrady, 12000

(97) **EP 3474716**  
(47) 04.03.2020  
(97) 04.01.2018  
(51) **A47L 13/22** (2006.01)  
**A47L 11/08** (2006.01)  
**A47L 11/18** (2006.01)  
**A47L 11/19** (2006.01)  
(96) 16.06.2017  
(96) 17730481.3  
(73) Vorwerk & Co. Interholding GmbH, 42275 Wuppertal, DE  
(72) GUNTER, Christoph, 42117 Wuppertal, DE  
BÜSING, Hannes, 51105 Köln, DE  
JENTSCH, Jochen, 13505 Berlin, DE  
(54) **Mokré čisticí zařízení s čistícím válečkem otočným kolem nápravy**  
(32) 102016111806  
(31) 28.06.2016  
(33) DE  
(86) PCT/EP2017/064745  
(87) WO 2018/001753  
(74) Macek and Partners, Mgr. Jiří Macek, Sázavská 751/16, Praha 2, Vinohrady, 12000

- (97) **EP 3481785**  
(47) 11.03.2020  
(97) 11.01.2018  
(51) **C03B 35/18** (2006.01)  
**C03B 40/00** (2006.01)  
**F27B 9/24** (2006.01)  
**F27D 3/02** (2006.01)  
(96) 04.07.2017  
(96) 17734106.2  
(73) NV Bekaert SA, 8550 Zvevegem, BE  
(72) DE RIDDER, Frank, 9308 Hofstade - Aalst, BE  
TRIKI, Radhouane, 7520 Templeuve, BE  
(54) **Návlak pro pokrytí válce odolávající vysoké teplotě**  
(32) 16178166  
(31) 06.07.2016  
(33) EP  
(86) PCT/EP2017/066536  
(87) WO 2018/007339  
(74) Traplová Hakr Kubát, advokátní a patentová kancelář, Ing. Eduard Hakr, patentový zástupce, Přístavní 24, Praha 7, 17000
- 
- (97) **EP 3482025**  
(47) 19.02.2020  
(97) 11.01.2018  
(51) **E05D 1/02** (2006.01)  
**E05F 1/12** (2006.01)  
**H02G 15/113** (2006.01)  
**H02G 15/117** (2006.01)  
**H02G 3/04** (2006.01)  
**H02G 3/14** (2006.01)  
B60R 16/023 (2006.01)  
(96) 04.05.2017  
(96) 17726135.1  
(73) A Raymond Et Cie, 38000 Grenoble, FR  
(72) SEDIVY, Jiri, 46605 Jablonec nad Nisou, CZ  
(54) **Uspořádání závěsu s pružnou torzní tyčí**  
(32) 1656470  
(31) 06.07.2016  
(33) FR  
(86) PCT/FR2017/051078  
(87) WO 2018/007694  
(74) PATENTSERVIS Praha a.s., Na Podkovce 281/10, Praha 4, Podolí, 14700
- 
- (97) **EP 3483369**  
(47) 18.03.2020  
(97) 15.05.2019  
(51) **E05B 79/04** (2014.01)  
**E05B 63/00** (2006.01)  
**E05B 85/02** (2014.01)  
(96) 12.01.2017  
(96) 18000928.4  
(73) Kiekert AG, 42579 Heiligenhaus, DE  
(72) Yuhui, Liu, Zhenjiang City, 33-502, CN  
(54) **Zámek motorového vozidla**  
(32) 201610065310  
(31) 29.01.2016  
(33) CN  
(74) Rott, Růžička & Guttmann a spol., Vyskočilova 1566, Praha 4, Michle, 14000
- 
- (97) **EP 3485765**  
(47) 08.01.2020  
(97) 22.05.2019  
(51) **A47B 13/08** (2006.01)  
**A47B 21/06** (2006.01)  
**A47B 21/02** (2006.01)

- A47G 11/00** (2006.01)  
(96) 12.11.2018  
(96) 18205642.4  
(73) Arozzi Europe AB, 595 35 Mjölby, SE  
(72) JOHANSSON, Magnus, 595 93 Mjölby, SE  
ANDERSSON, Thomas, 595 93 Mjölby, SE  
(54) **Počítačový stůl**  
(32) 201762587728 P  
(31) 17.11.2017  
(33) US  
(74) Čermák a spol., JUDr. Karel Čermák Ph.D., LL.M., Elišky Peškové 735/15, Praha 5, Smíchov, 15000
- 
- (97) **EP 3489518**  
(47) 12.02.2020  
(97) 29.05.2019  
(51) **F04D 17/16** (2006.01)  
**F04D 19/04** (2006.01)  
**F04D 29/60** (2006.01)  
**F04D 29/52** (2006.01)  
(96) 28.11.2017  
(96) 17203998.4  
(73) PFEIFFER VACUUM GMBH, 35614 Asslar, DE  
(72) Mekota, Mirko, 35630 Ehringhausen, DE  
(54) **Vakuové čerpadlo, jakož i uspořádání a způsob manipulace s vakuovým čerpadlem a/nebo způsob jeho montáže**  
(74) KANIA, SEDLÁK, SMOLA, s.r.o., Mendlovo náměstí 907/1a, Brno, Staré Brno, 60300
- 
- (97) **EP 3491770**  
(47) 08.01.2020  
(97) 11.05.2018  
(51) **H04L 5/00** (2006.01)  
(96) 03.11.2017  
(96) 17793946.9  
(73) Telefonaktiebolaget LM Ericsson (publ), 164 83 Stockholm, SE  
(72) SOLANO ARENAS, John Camilo, 40215 Dusseldorf, DE  
ANDGART, Niklas, 24733 Södra Sandby, SE  
FALCONETTI, Laetitia, 17761 Järfälla, SE  
(54) **Struktura mapování krátkých fyzických řídicích kanálů na sestupné lince**  
(32) 201662418063 P  
(31) 04.11.2016  
(33) US  
(86) PCT/EP2017/078219  
(87) WO 2018/083260  
(74) KOREJZOVA LEGAL v.o.s., JUDr. Petra Sauvage de Brantes, Korunní 810/104, Praha 10, Vinohrady, 10100
- 
- (97) **EP 3503628**  
(47) 18.03.2020  
(97) 26.06.2019  
(51) **H04W 48/14** (2009.01)  
**H04L 29/08** (2006.01)  
**H04W 16/04** (2009.01)  
H04W 8/06 (2009.01)  
H04W 84/04 (2009.01)  
(96) 22.12.2017  
(96) 17210052.1  
(73) Deutsche Telekom AG, 53113 Bonn, DE  
(72) Lauster, Reinhard, 3100 St. Pölten, AT  
(54) **Bootstrap server a způsob navázání roamingového spojení přes bootstrap server**  
(74) FISCHER & PARTNER IP s.r.o., Na hrobci 294/5, Praha 2, Nové Město, 12800

### Zveřejněné opravené překlady evropských patentových spisů

U následujících udělených evropských patentů s účinky pro Českou republiku byl majitelem předložen opravený překlad patentového spisu do českého jazyka (§35d odst. 2 zákona č. 527/1990 Sb., v platném znění).

Datem zveřejnění opraveného překladu evropského patentového spisu je datum publikace tohoto Věstníku.

(97) EP 2723023  
(97) EP 2867024

(97) EP 2943460  
(97) EP 2986864

(97) EP 3183473  
(97) EP 3258951

(97) EP 3536344

### Zveřejněné překlady pozměněného nebo omezeného znění evropských patentových spisů

U následujících udělených evropských patentů s účinky pro Českou republiku byl majitelem předložen český překlad pozměněného nebo omezeného znění evropského patentového spisu (§35f odst. 3 zákona č. 527/1990 Sb., v platném znění).

Datem zveřejnění překladu pozměněného nebo omezeného znění evropského patentového spisu je datum publikace tohoto Věstníku.

(97) EP 1985438

(97) EP 2117909

(97) EP 2730417

### Evropské patenty zachované v pozměněném nebo omezeném znění

V této části jsou uvedeny evropské patenty s účinky pro Českou republiku, které byly Evropským úřadem podle článku 102 Úmluvy o udělování evropských patentů zachovány v omezeném znění podle čl. 105a - 105c EPC 2000, nebo v pozměněném znění (§ 35f zákona č. 527/1990 Sb., v platném znění).

(97)	Datum oznámení o zachování patentu
EP 2551299	06.05.2020

### Evropské patenty zrušené Evropským patentovým úřadem

Následující evropské patenty udělené Evropským patentovým úřadem s účinky pro Českou republiku byly zrušeny Evropským patentovým úřadem podle článku 102 Úmluvy o udělování evropských patentů (§ 35f odst 2 zákona č. 527/1990 Sb., v platném znění).

(97) EP 2429241

### QA9A

### Nabídka licence k evropskému patentu

(97) EP 3145871  
(73) ALTHOFF, Klaus Jürgen, D-88696 Owingen/Bodensee, DE

---

**FG1K**

**Zapsané užité vzory - přehled podle čísel zápisu**

V období uzávěrky tohoto čísla Věstníku zapsal Úřad průmyslového vlastnictví tyto užité vzory.

(11)	(51)		(11)	(51)		(11)	(51)	
33964	<b>B 60 D 1/06</b>	(2006.01)	33969	<b>C 04 B 18/16</b>	(2006.01)	33974	<b>B 66 D 1/36</b>	(2006.01)
33965	<b>C 25 B 1/06</b>	(2006.01)	33970	<b>A 47 F 3/04</b>	(2006.01)	33975	<b>B 25 B 1/14</b>	(2006.01)
33966	<b>A 61 G 13/12</b>	(2006.01)	33971	<b>C 04 B 14/06</b>	(2006.01)	33976	<b>D 06 B 1/14</b>	(2006.01)
33967	<b>C 04 B 18/06</b>	(2006.01)	33972	<b>G 01 B 11/00</b>	(2006.01)	33977	<b>H 04 W 4/14</b>	(2009.01)
33968	<b>B 60 N 2/90</b>	(2018.01)	33973	<b>H 02 J 7/00</b>	(2006.01)	33978	<b>C 01 C 1/08</b>	(2006.01)

**FG1K**

**Zapsané užité vzory - řazené podle MPT**

(51)	<b>A47F 3/04</b>	(2006.01)	(54)	<b>Ochranný kryt hlavy posádek vozidel</b>
(11)	33970		(74)	Ing. Vladimír Janko, Pivovarská 2734/53, Jablonec nad Nisou, 46601
(21)	<b>2020-37297</b>			
(22)	03.03.2020		(51)	<b>B66D 1/36</b> (2006.01)
(47)	12.05.2020			<b>B66D 1/395</b> (2006.01)
(73)	Tačl Pavel, Letohrad, Orlice, CZ		(11)	33974
(72)	Tačl Pavel, Letohrad, Orlice, CZ		(21)	<b>2020-37341</b>
(54)	<b>Chladicí vitrina</b>		(22)	18.03.2020
(74)	Jan Brykner, patentový zástupce, Resslerova 741, Hradec Králové, 50002		(47)	12.05.2020
			(73)	HRADECKÝ PÍSEK a.s., Brno, Žabovřesky, CZ
(51)	<b>A61G 13/12</b> (2006.01)			VERTITECH CZ s.r.o., Praha 1, Malá Strana, CZ
	<b>A61G 13/10</b> (2006.01)		(72)	Müller Jiří Ing., Hradec Králové, Kukleny, CZ
(11)	33966		(54)	<b>Podavač tažného lana pro vedení lana u mobilního typu vodního vleku na jednoramenné podpěře</b>
(21)	<b>2019-36976</b>		(74)	INPROCHES Patentová a známková kancelář, Mgr. Alžběta Jurtíková, patentová zástupkyně, Mezírka 775/1, Brno, 60200
(22)	07.12.2019			
(47)	12.05.2020		(51)	<b>C01C 1/08</b> (2006.01)
(73)	Univerzita Jana Evangelisty Purkyně v Ústí nad Labem, Ústí nad Labem, CZ		(11)	33978
(72)	Kunhartová Věra MgA., Skuteč, CZ		(21)	<b>2020-37403</b>
(54)	<b>Nastavitelný antidekubitní sedací systém</b>		(22)	03.04.2020
(74)	JUDr. Helena Zelenková, Jiráskovo náměstí 27, Plzeň, 32600		(47)	12.05.2020
			(73)	EVECO Brno, s. r. o., Brno, Žabovřesky, CZ
(51)	<b>B25B 1/14</b> (2006.01)			Stehlík Petr Prof. Ing., CSc., dr. h. c., Brno, Žabovřesky, CZ
	<b>B23Q 3/06</b> (2006.01)		(72)	Oral Jaroslav Ing., Brno, Medlánky, CZ
(11)	33975			Puchýř Radim Ing., Ph.D., Brno, Žabovřesky, CZ
(21)	<b>2020-37347</b>			Křišpín Jan Ing., Vojkovice, CZ
(22)	20.03.2020			Freisleben Vít Ing., Brno, Žabovřesky, CZ
(47)	12.05.2020			Hanus Jan Ing., Bohdalov, CZ
(73)	Západočeská univerzita v Plzni, Plzeň, Jižní Předměstí, CZ		(54)	<b>Kompaktní jednotka pro výrobu amoniaku</b>
(72)	Hnátík Jan Ing., Ph.D., Plzeň, Jižní Předměstí, CZ		(74)	Kania, Sedlák, Smola, s.r.o., Mendlovo náměstí 907/1a, Brno, Staré Brno, 60300
(54)	<b>Upínací zařízení</b>			
(74)	POLÁČEK a kol. patentopravní a známková kancelář, Ing. Jiří Poláček, Dominikánská 6, Plzeň, 30112		(51)	<b>C04B 14/06</b> (2006.01)
				<b>C04B 28/02</b> (2006.01)
(51)	<b>B60D 1/06</b> (2006.01)			<b>C04B 14/42</b> (2006.01)
	<b>B60D 1/52</b> (2006.01)		(11)	33971
(11)	33964		(21)	<b>2020-37298</b>
(21)	<b>2018-35091</b>		(22)	03.03.2020
(22)	22.06.2018		(47)	12.05.2020
(47)	12.05.2020		(73)	Svoboda Libor Ing., Jičín, CZ
(73)	VAPOS, s.r.o., Jičín, CZ		(72)	Svoboda Libor Ing., Jičín, CZ
(72)	Josef Bernard, Jičín, CZ		(54)	<b>Vícevrstvý betonový prefabrikát</b>
(54)	<b>Kuličkový upínací systém pro odnímatelná tažná zařízení</b>		(74)	Jan Brykner, patentový zástupce, Resslerova 741, Hradec Králové, 50002
(74)	RETROPATENT s.r.o., Dobiášova 1246/29, Liberec, Liberec VI-Rochlice, 46006			
			(51)	<b>C04B 18/06</b> (2006.01)
(51)	<b>B60N 2/90</b> (2018.01)			<b>C04B 18/08</b> (2006.01)
	<b>B60N 2/888</b> (2018.01)			<b>C04B 18/10</b> (2006.01)
	<b>B60N 2/879</b> (2018.01)			<b>C04B 26/14</b> (2006.01)
(11)	33968		(11)	33967
(21)	<b>2020-37231</b>		(21)	<b>2020-37116</b>
(22)	10.02.2020		(22)	09.01.2020
(47)	12.05.2020		(47)	12.05.2020
(73)	Trost Karel, Oldřichov v Hájích, CZ		(73)	Redrock Construction s.r.o., Praha 1, Malá Strana, CZ
(72)	Trost Karel, Oldřichov v Hájích, CZ			Vysoké učení technické v Brně, Brno, Veverčí, CZ

(72) Hodul Jakub Ing., Ph.D., Piešťany 921 01, SK  
Drochytka Rostislav Prof. Ing., CSc., MBA, dr. h. c., Brno, Líšeň, CZ  
Jakubík Aleš Ing., Postřížín, CZ

(54) **Spárovací hmota s využitím nebezpečných odpadů**  
(74) HARBER IP s.r.o., Dukelských hrdinů 567/52, Praha 7, Holešovice, 17000

(51) **C04B 18/16** (2006.01)

(11) 33969

(21) **2020-37289**

(22) 28.02.2020

(47) 12.05.2020

(73) Skanska a.s., Praha 8, Karlín, CZ

Skanska Transbeton, s.r.o., Praha 9, Letňany, CZ

(72) Slánský Bohuslav Ing., Lipník nad Bečvou, Lipník nad Bečvou I-Město, CZ

Vančura Robert Ing., Bukovany, CZ

Zelinka Pavel, Daskabát, CZ

Sedlák Pavel Ing., Kaňovice, CZ

(54) **Recyklované kamenivo jedné frakce pro výrobu betonu**

(74) A. Holas & partner Patentová a známková kancelář, Ing. Mgr. Hana Holasová, Křížová 105/4, Brno, 60300

(51) **C25B 1/06** (2006.01)

**C25B 1/10** (2006.01)

(11) 33965

(21) **2019-36657**

(22) 24.09.2019

(47) 12.05.2020

(73) Vysoká škola chemicko-technologická v Praze, Praha 6, Dejvice, CZ

Denk Karel Ing., Mariánské Lázně, CZ

Hnát Jaromír Ing., Ph.D., Chodovlice, CZ

Bouzek Karel prof. Dr. Ing., Kladno, CZ

Paidar Martin doc. Ing., Ph.D., Praha 5, Stodůlky, CZ

Mališ Jakub Ing., Ph.D., Železný Brod, CZ

(54) **Jednotka svazku alkalických elektrolyzérů s polymerním elektrolytem**

(51) **D06B 1/14** (2006.01)

**D06B 3/06** (2006.01)

(11) 33976

(21) **2020-37348**

(22) 20.03.2020

(47) 12.05.2020

(73) Technická univerzita v Liberci, Liberec, Liberec I-Staré Město, CZ

(72) Beran Jaroslav prof. Ing., CSc., Liberec, Liberec XXX-Vratislavice nad Nisou, CZ

Kaniok Jozef Ing., Ph.D., Liberec, Liberec XV-Starý Harcov, CZ

Bílek Martin doc. Ing., Ph.D., Liberec, Liberec XV-Starý Harcov, CZ

Skřivánek Josef Ing., Ph.D., Frýdlant, Větrov, CZ

(54) **Zařízení pro doplňování, míchání a cirkulaci textilního pomocného přípravku určeného pro nanášení na podélný textilní výrobek**

(74) Ing. Dobroslav Musil, patentová kancelář, Ing. Dobroslav Musil, Zábřdovická 801/11, Brno, Zábřdovice, 61500

(51) **G01B 11/00** (2006.01)

(11) 33972

(21) **2020-37309**

(22) 05.03.2020

(47) 12.05.2020

(73) FOR G, s.r.o., Duchcov, CZ

Technická univerzita v Liberci, Liberec, Liberec I-Staré Město, CZ

(72) Horák Marcel Ing., Ph.D., Liberec, Liberec V-Kristiánov, CZ

Novotný František doc. Ing., CSc., Liberec, Liberec XII-Staré Pavlovice, CZ

Starý Michal Ing., Ph.D., Liberec, Liberec XIII-Nové Pavlovice, CZ

Vrátný Jan Mgr., Teplice, CZ

Vrátný Miroslav PhDr., Teplice, CZ

(54) **Zařízení pro bezkontaktní měření geometrické přesnosti tvaru transparentního tvarovaného plošného výrobku ze skla nebo plastu**

(74) Ing. Dobroslav Musil, patentová kancelář, Ing. Dobroslav Musil, Zábřdovická 801/11, Brno, Zábřdovice, 61500

(51) **H02J 7/00** (2006.01)

**H02J 7/36** (2006.01)

(11) 33973

(21) **2020-37321**

(22) 11.03.2020

(47) 12.05.2020

(73) České vysoké učení technické v Praze, Praha 6, Dejvice, CZ

EnergyCloud, a.s., Plzeň, Bolevec, CZ

(72) Vodička Václav Ing., Praha 5, Řeporyje, CZ

Zich Jan Ing., Holoubkov, CZ

(54) **Elektronický spínač stejnosměrné sběrnice bateriového úložiště**

(74) Ing. Václav Kratochvíl, Husníkova 2086/22, Praha 5, Stodůlky, 15800

(51) **H04W 4/14** (2009.01)

(11) 33977

(21) **2020-37384**

(22) 30.03.2020

(47) 12.05.2020

(73) BONEGA, spol. s r.o., Sudoměřice, CZ

(72) Hudeček Roman Ing., Radějov, CZ

(54) **Zařízení pro předávání zpráv o technických parametrech či fyzikálních stavech prostředí a/nebo o stavech elektrického obvodu či obvodů**

(74) Ing. Jiří Walter, patentový zástupce, Počernická 54, Praha 10, 10800

## Seznam majitelů zapsaných užitéch vzorů

(73) BONEGA, spol. s r.o., Sudoměřice, CZ (11) 33977 (51) **H 04 W 4/14** (2009.01)  
České vysoké učení technické v Praze, Praha 6, Dejvice, CZ 33973 **H 02 J 7/00** (2006.01)  
EnergyCloud, a.s., Plzeň, Bolevec, CZ 33973 **H 02 J 7/00** (2006.01)  
EVECO Brno, s. r. o., Brno, Žabovřesky, CZ 33978 **C 01 C 1/08** (2006.01)  
FOR G, s.r.o., Duchcov, CZ 33972 **G 01 B 11/00** (2006.01)  
HRADECKÝ PÍSEK a.s., Brno, Žabovřesky, CZ 33974 **B 66 D 1/36** (2006.01)  
Redrock Construction s.r.o., Praha 1, Malá Strana, CZ 33967 **C 04 B 18/06** (2006.01)  
Skanska a.s., Praha 8, Karlín, CZ 33969 **C 04 B 18/16** (2006.01)  
Skanska Transbeton, s.r.o., Praha 9, Letňany, CZ 33969 **C 04 B 18/16** (2006.01)

(73) Technická univerzita v Liberci, Liberec, Liberec I-Staré Město, CZ (11) 33972 (51) **G 01 B 11/00** (2006.01)  
Technická univerzita v Liberci, Liberec, Liberec I-Staré Město, CZ 33976 **D 06 B 1/14** (2006.01)  
Univerzita Jana Evangelisty Purkyně v Ústí nad Labem, Ústí nad Labem, CZ 33966 **A 61 G 13/12** (2006.01)  
VAPOS, s.r.o., Jičín, CZ 33964 **B 60 D 1/06** (2006.01)  
VERTITECH CZ s.r.o., Praha 1, Malá Strana, CZ 33974 **B 66 D 1/36** (2006.01)  
Vysoká škola chemicko-technologická v Praze, Praha 6, Dejvice, CZ 33965 **C 25 B 1/06** (2006.01)  
Vysoké učení technické v Brně, Brno, Veverčí, CZ 33967 **C 04 B 18/06** (2006.01)  
Západočeská univerzita v Plzni, Plzeň, Jižní Předměstí, CZ 33975 **B 25 B 1/14** (2006.01)  
Svoboda Libor Ing., Jičín, CZ 33971 **C 04 B 14/06** (2006.01)

(73)	(11)	(51)		(73)	(11)	(51)	
Tačl Pavel, Letohrad, Orlice, CZ	33970	<i>A 47 F 3/04</i>	(2006.01)	Trost Karel, Oldřichov v Hájích, CZ	33968	<i>B 60 N 2/90</i>	(2018.01)

## FG4Q

### Zapsané průmyslové vzory - přehled podle čísel zápisu

V období uzávěrky tohoto čísla Věstníku zapsal Úřad průmyslového vlastnictví tyto průmyslové vzory:

(11) (51)  
37536 12-16

## FG4Q

### Zapsané průmyslové vzory - přehled podle tříd

- (51) 12-16  
(11) 37536  
(21) 2019-41383  
(22) 23.01.2019  
(15) 06.05.2020  
(54) **Části vozidel**  
(28) 17  
(73) MAN Truck & Bus AG, 80995 München, DE  
(72) Kupitza Rudolf, 80995 München, DE  
Maier Marius, 80995 München, DE  
Kögler Martina, 80995 München, DE  
Schipping Marc, 80995 München, DE  
(74) Vsetečka Zelený Švorčík a partneři, advokátní a patentová kancelář, JUDr.  
Otakar Švorčík, advokát, Hálkova 1406/2, Praha 2, Nové Město, 12000



1.1



1.2



1.3



1.4



1.5



1.6



1.7

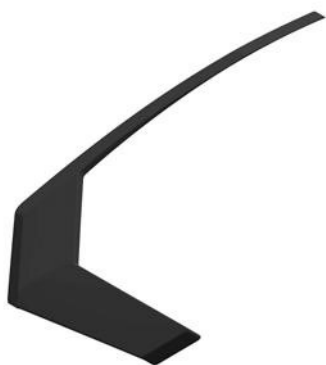

1.8



1.9



1.10



2.1



2.2

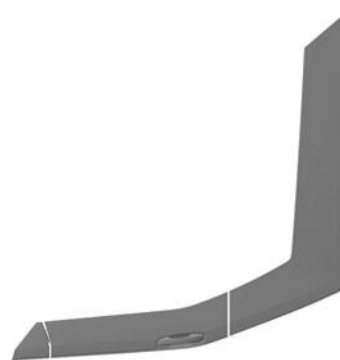

2.3



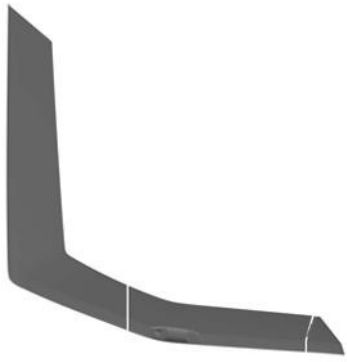

2.4



2.5



2.6



2.7



2.8



2.9



2.10



3.1



3.2



3.3



3.4



3.5



3.6

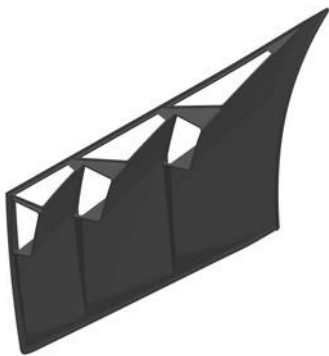

3.7



3.8

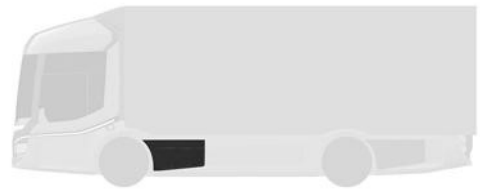

3.9



3.10



4.1



4.2



4.3



4.4



4.5



4.10

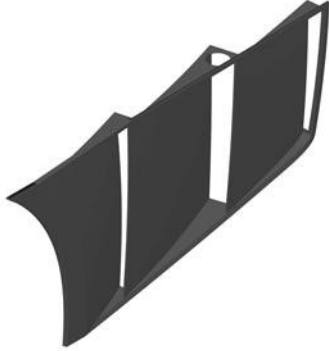

4.6



5.1

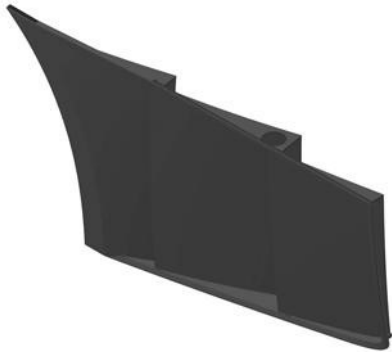

4.7



5.2



5.3



5.4

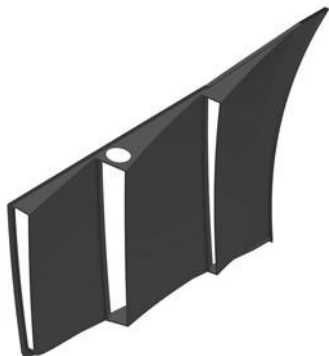

4.8



5.5



4.9

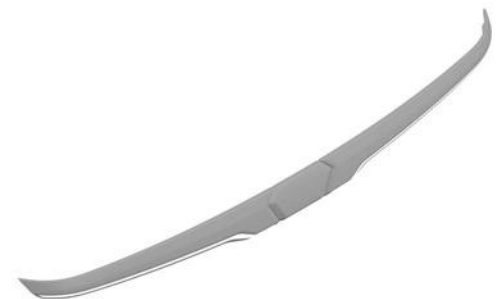

5.6



5.7



5.8



5.9



5.10



6.1



6.2



6.3



6.4



6.5

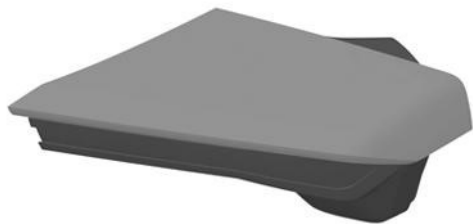

6.6



6.10



6.7



7.1



6.8



7.2



6.9



7.3



7.4

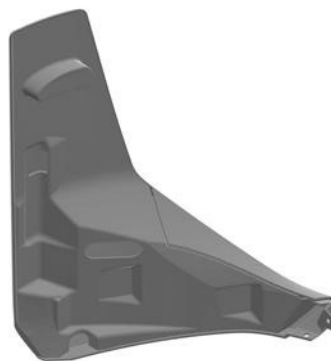

7.8



7.5



7.9

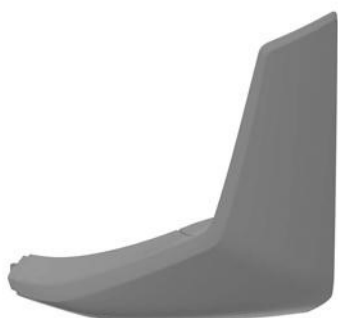

7.6



7.10



7.7



8.1



8.2



8.6



8.3



8.7



8.4

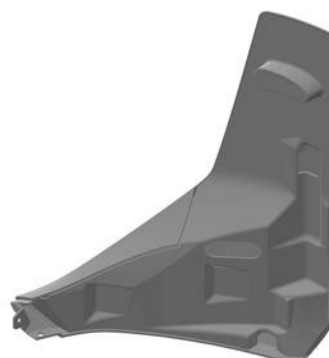

8.8



8.5



8.9



8.10



9.7



9.1



9.2



9.3



9.4



9.8



9.9



9.5



9.6



9.10





10.1



10.6



10.2



10.7



10.3

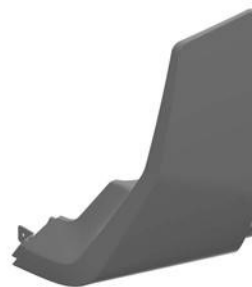

10.8



10.4



10.9



10.5



10.10



11.4



11.1



11.5



11.2



11.6



11.3



11.7



11.8



11.9



11.10



12.1



12.2



12.3



12.4



12.5



12.6



12.10



12.7



13.1



12.8



13.2



12.9



13.3



13.4



13.8



13.5



13.9



13.6



14.1



14.2



13.7

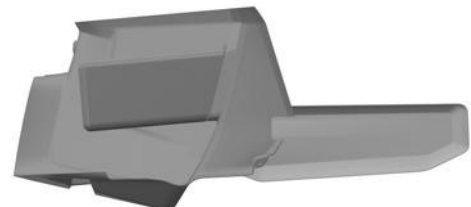

14.3



14.4

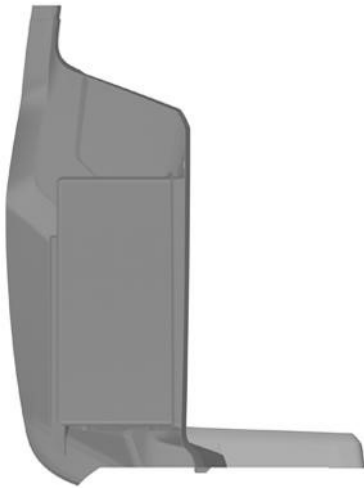

14.5



14.6

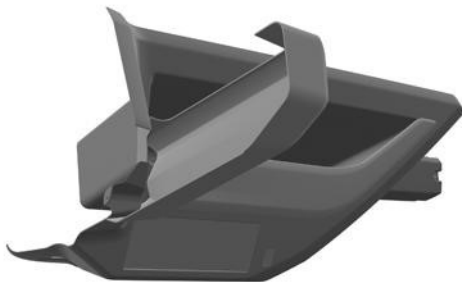

14.7



14.8

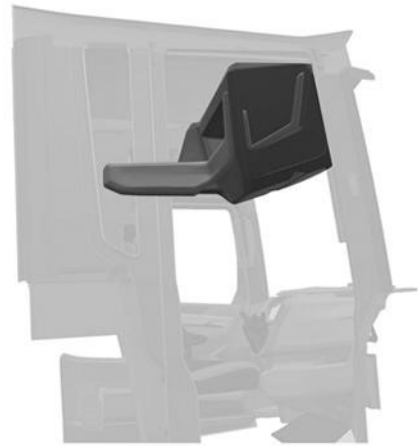

14.9



14.10

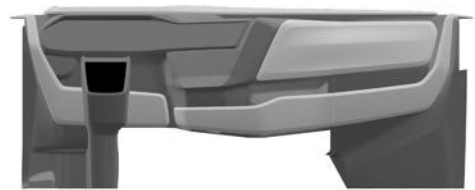

15.1

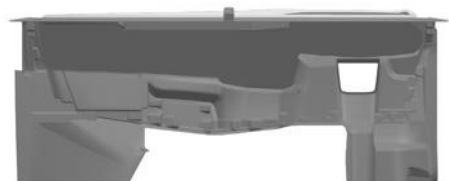

15.2



15.3

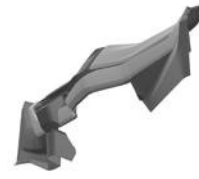

15.7



15.8



15.4



15.9

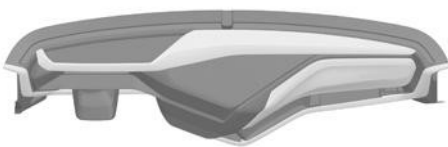

15.5

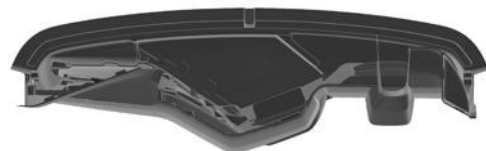

15.10



15.6

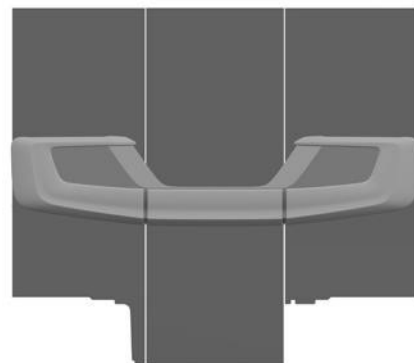

16.1



16.2



16.3



16.4



16.5

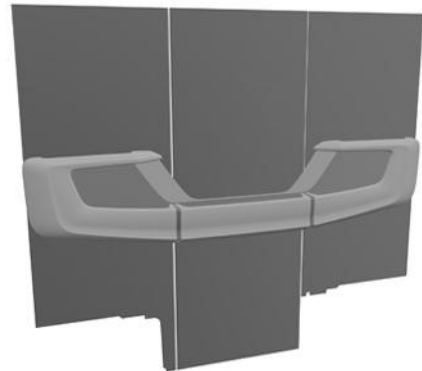

16.6

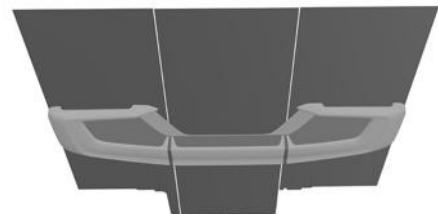

16.7



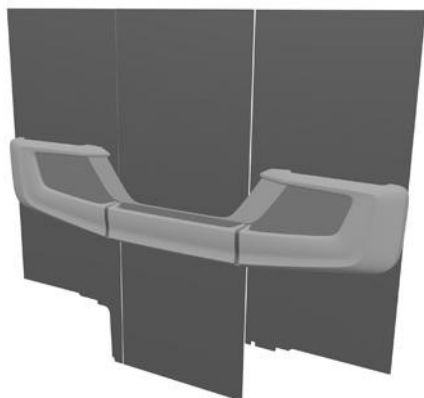

16.8



17.1

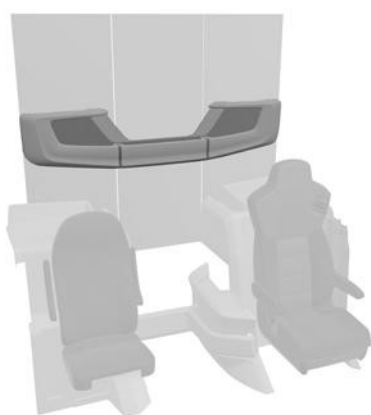

16.9



16.10



17.2



17.3



17.6



17.4



17.5



17.7

---

**Seznam vlastníků zapsaných průmyslových vzorů**

(73)	(11)	(51)
MAN Truck & Bus AG, 80995 München, DE	37536	12-16

## Dodatková ochranná osvědčení pro léčiva a pro přípravky na ochranu rostlin

### Podání žádosti o prodloužení doby platnosti

(22) 21.09.2007  
(21) SPC/CZ2007/114  
(73) Merck Sharp & Dohme Corp., Rahway 07065, NJ, US  
(68) 1412357  
(54) **BETA-AMINO-TETRAHYDROIMIDAZO(1,2-A)PYRAZINY A  
TETRAHYDROTRIAZOLO(4,3-A)PYRAZINY JAKO**

**INHIBITORY DIPEPTIDYLPEPTIDÁZY PRO LÉČENÍ NEBO  
PREVENCI DIABETU**  
(92) EU/1/07/383/001 až /018, 23.03.2007  
(93) EU/1/07/383/001 až /018, 23.03.2007, EU  
(95) **JANUVIA - sitagliptin, léčivý přípravek**  
Léčivo pro pediatrické použití

---

## Úřední rozhodnutí a oznámení

### MK4A, MK4F

### Zánik patentů a autorských osvědčení uplynutím doby platnosti

(11)	(21)	Int.Cl/(51)	(11)	(21)	Int.Cl/(51)
295092	2001-171	8/F16C 11/06	301612	2000-1767	8/D04B 9/56
296767	2001-4307	8/F16K 5/06	303340	2001-4046	8/C07D 401/12

### MK1K

### Zániky užitečných vzorů uplynutím doby platnosti

(11)	(21)	(51)	(11)	(21)	(51)	
20974	2010-22683	A61K 31/4725	20999	2010-22688	F16K 17/16	(2006.01)
20996	2010-22675	A61K 8/97	21240	2010-22681	B65D 6/24	(2006.01)
20997	2010-22676	C12N 15/00	21643	2010-22697	G01P 5/14	(2006.01)

### MK4Q

### Zániky práva ze zapsaných průmyslových vzorů uplynutím doby ochrany

(11)	(21)	Int.Cl/(51)
26093	1995-28378	6/02-02

### ND1K

### První prodloužení doby platnosti užitečných vzorů

(51)	<i>G08G 1/095</i>	(2006.01)
	<i>G08G 1/005</i>	(2006.01)
	<i>G08G 1/09</i>	(2006.01)
	<i>H05B 37/02</i>	(2006.01)
	<i>G08G 1/07</i>	(2006.01)
	<i>E01F 9/00</i>	(2016.01)
(11)	29813	
(21)	2016-32587	
(22)	19.07.2016	
(73)	ELTODO, a.s., Praha 4, CZ	
(54)	System pro osvětlení přechodů pro chodce	

### ND1K

### Druhé prodloužení doby platnosti užitečných vzorů

(51)	<i>G08G 1/16</i>	(2006.01)
	<i>G08G 1/09</i>	(2006.01)
	<i>E21F 17/06</i>	(2006.01)
	<i>G08B 1/08</i>	(2006.01)
	<i>G08B 3/10</i>	(2006.01)
(11)	26807	
(21)	2013-29035	
(22)	31.12.2013	
(73)	ELTODO, a.s., Praha, CZ	
(54)	Evakuační ozvučovací zařízení v silničních a železničních tunelech	

#### ND4Q

#### První obnovy doby ochrany průmyslových vzorů

(51) 09-01  
(11) 36625  
(21) 2015-40278  
(22) 15.05.2015  
(54) Lahev na nealkoholické nápoje

#### ND4Q

#### Druhé obnovy doby ochrany průmyslových vzorů

(51) 25-01  
(11) 35238  
(21) 2010-38304  
(22) 12.07.2010  
(54) Tvarovka

(51) 25-01  
(11) 35265  
(21) 2010-38305  
(22) 12.07.2010  
(54) Tvarovka

#### ND4Q

#### Třetí obnovy doby ochrany průmyslových vzorů

(51) 06-01  
(11) 32908  
(21) 2005-36089  
(22) 25.04.2005  
(54) Židle pro třídílnou fotografii

(51) 25-01  
(11) 33206  
(21) 2005-36192  
(22) 20.06.2005  
(54) Tvarovka

(51) 25-01  
(11) 33203  
(21) 2005-36189  
(22) 20.06.2005  
(54) Tvarovka

(51) 09-01  
(11) 33340  
(21) 2005-36130  
(22) 20.05.2005  
(54) Láhev

(51) 25-01  
(11) 33204  
(21) 2005-36190  
(22) 20.06.2005  
(54) Tvarovka

(51) 09-01  
(11) 33341  
(21) 2005-36131  
(22) 20.05.2005  
(54) Láhev

(51) 25-01  
(11) 33205  
(21) 2005-36191  
(22) 20.06.2005  
(54) Tvarovka

(51) 09-01  
(11) 33342  
(21) 2005-36132  
(22) 20.05.2005  
(54) Láhev

#### PD4A

#### Převod práv a ostatní změny majitelů patentů

(11) 307379  
(21) 2017-266  
(73) IN-INN s.r.o., Brno, Stránice, CZ

## Zamítnuté a částečně zamítnuté přihlášky ochranných známek před zveřejněním

Kapitola obsahuje údaje o rozhodnutích o přihláškách ochranných známek, u kterých byly na základě provedeného věcného průzkumu shledány Úřadem důvody pro zamítnutí přihlášky ochranné známky podle ustanovení § 4 nebo 6 zákona č. 441/2003 Sb. Na základě toho Úřad vydal rozhodnutí o zamítnutí přihlášky podle ustanovení § 22 zákona č. 441/2003 Sb., a to pro celý seznam výrobků a služeb nebo pro jeho část. Údaje o výsledku rozhodnutí (zamítnutí přihlášky, částečně zamítnutí přihlášky) jsou uvedeny jako datum právní moci rozhodnutí/výsledek rozhodnutí.

(210) **O-553653**  
(540)

**HUBNOUCÍ DIÁŘ**

21.02.2020/NABYTÍ P.M. - ZAMÍTNUTÍ PŘIHLÁŠKY

(210) **O-553998**  
(540)

**Komerční zóna Nový Zličín**

03.03.2020/NABYTÍ P.M. - ZAMÍTNUTÍ PŘIHLÁŠKY

(210) **O-553999**  
(540)

**Rezidenční čtvrť Nový Zličín**

03.03.2020/NABYTÍ P.M. - ZAMÍTNUTÍ PŘIHLÁŠKY

(210) **O-554002**  
(540)

**Business park Nový Zličín**

03.03.2020/NABYTÍ P.M. - ZAMÍTNUTÍ PŘIHLÁŠKY

(210) **O-555006**  
(540)

**PROVENCE**

24.04.2020/NABYTÍ P.M. - ČÁSTEČNĚ ZAMÍTNUTÍ PŘIHLÁŠKY

(210) **O-555267**  
(540)

Váš **IT KONZULTANT**

05.03.2020/NABYTÍ P.M. - ZAMÍTNUTÍ PŘIHLÁŠKY

(210) **O-555380**  
(540)

**internethned**

21.02.2020/NABYTÍ P.M. - ZAMÍTNUTÍ PŘIHLÁŠKY

(210) **O-556335**  
(540)

**4PROJECT**

21.02.2020/NABYTÍ P.M. - ZAMÍTNUTÍ PŘIHLÁŠKY

(210) **O-556385**  
(540)

**Technologická platforma pro památky**

25.02.2020/NABYTÍ P.M. - ZAMÍTNUTÍ PŘIHLÁŠKY

(210) **O-556627**  
(540)

**COFFEE COLA**

25.02.2020/NABYTÍ P.M. - ZAMÍTNUTÍ PŘIHLÁŠKY

(210) **O-556898**  
(540)

**BOŽSKÁ ŠUNKA**

25.02.2020/NABYTÍ P.M. - ZAMÍTNUTÍ PŘIHLÁŠKY

(210) **O-557661**  
(540)

**OAT SNACK**

21.02.2020/NABYTÍ P.M. - ZAMÍTNUTÍ PŘIHLÁŠKY

(210) **O-558387**  
(540)

**TOP ZLATNICTVÍ**

03.03.2020/NABYTÍ P.M. - ZAMÍTNUTÍ PŘIHLÁŠKY

(210) **O-558579**  
(540)

**Veggie-Gel**

05.05.2020/NABYTÍ P.M. - ZAMÍTNUTÍ PŘIHLÁŠKY

(210) **O-558765**  
(540)

**VILA JÁCHYMOV**

25.02.2020/NABYTÍ P.M. - ZAMÍTNUTÍ PŘIHLÁŠKY

(210) **O-559009**  
(540)

**Rezidence Petřiny**

03.03.2020/NABYTÍ P.M. - ZAMÍTNUTÍ PŘIHLÁŠKY





## Zveřejněné přihlášky ochranných známek

(210) **O-549983**

(220) 20.08.2018

(320) 20.08.2018

(511) 9, 16, 18, 20, 21, 24, 28, 30, 32, 35, 39, 40, 41

(540)

### Laser

(510) (9) paměťová média a nosiče dat v elektronické, magnetické a optické podobě (nahraná a nenahraná), audioknihy, audio nahrávky, audio a video záznamy, stahovatelné elektronické publikace, online elektronické publikace dat a periodik, elektronické publikace nahrané na počítačových médiích, video filmy, čipové karty, čtečky elektronických knih; (16) neperiodické a periodické publikace, knihy, odborné publikace, učebnice, časopisy, tiskoviny, tiskopisy, komiksy, noviny, průvodce (knihy), atlasy, slovníky, diáře, kalendáře, záložky do knih, blahopřání, oznámení, tištěné odpovědní formuláře, grafické reprodukce, mapy, plány, nákresy (modrotisk), katalogy, prospekty, příručky (knihy), účetní knihy, účetní formuláře, letáky, plakáty, dětské knihy obsahující zvukovou složku, omalovánky, obrázkové knihy, pohlednice, knihařské materiály, knižní přebaly, papírové vystřihovací tvary, potištěné papírové etikety, samolepky, tepelné obtisky, nálepky, dárkové poukázky, kupony, známky, reklamní letáky a plakáty, reklamní štíty z papíru nebo lepenky, malby (obrazy) zarámované nebo nezarámované, fotografie, fotoalba a alba pro sběratele, obaly knih, dárkové tašky, nákupní tašky (jako obaly), sběratelské karty (jiné než hrací), papírnické zboží a učební pomůcky v rámci této třídy, potřeby pro umělce v rámci této třídy, kancelářské potřeby v rámci této třídy, školní potřeby v rámci této třídy, papír, dopisní papír, obálky, papír na balení, lepenka, tiskárenské potřeby a potřeby pro vázání knih v rámci této třídy, obaly (papírnické výrobky), plastové obaly, kartónové obaly, psací potřeby v rámci této třídy, tiskařské typy a tiskařské štočky v rámci této třídy; (18) tašky v rámci této třídy, tašky, batohy, kabelky, peněženky a náprsní tašky, deštníky a slunečníky v rámci této třídy, obaly na deštníky, pouzdra v rámci této třídy, klíčenky v rámci této třídy, visačky na zavazadla; (20) identifikační náramky (nekovové), identifikační štítky (nekovové), nafukovací reklamní předměty, nástěnky v rámci této třídy, plastové nádoby jako obaly, plastové obalové nádoby, plastové visačky/štítky, rámy na obrazy, knihovny, stojany na časopisy, poustače ze dřeva nebo umělých hmot, vývěsní štíty ze dřeva nebo plastu; (21) brčka na pití, sklenice, nádoby na pití a barové příslušenství v rámci této třídy, lahve, kelímky v rámci této třídy, talíře v rámci této třídy, misky v rámci této třídy, skleněné ozdoby, skleněné figurky (dekorace); (24) textilní bannery, textilní štítky; (28) hry a hračky v rámci této třídy; (30) káva, čaj, kakao a náhražky kávy v rámci této třídy, chléb, pečivo a cukrovinky v rámci této třídy, dorty v rámci této třídy; (32) piva v rámci této třídy, nealkoholické nápoje v rámci této třídy, vody v rámci této třídy, ovocné nápoje a ovocné šťávy v rámci této třídy; (35) maloobchodní, velkoobchodní a elektronický prodej tiskovin, nosičů dat a dalších výše uvedených výrobků ve třídě 9 a 16 (knihkupectví), maloobchodní, velkoobchodní a elektronický prodej výrobků výše uvedených ve třídách 18, 20, 21, 24, 28, 30 a 32, reklamní a propagační služby, inzerce a inzertní služby, marketingové služby, vydávání tiskovin pro reklamní účely (včetně tiskovin v elektronické podobě), přímá marketingová reklama, návrhy reklamních materiálů, příprava propagačních kampaní pro obchodní činnost, pořádání prezentací a soutěží pro reklamní účely, grafická úprava pro reklamní účely, propagace prodeje zboží a služeb třetích osob cestou distribuce tiskovin a propagačních soutěží, prezentace zboží k propagačním účelům, pořádání výstav pro obchodní a reklamní účely, poskytování obchodních a reklamních informací, šíření reklamních, marketingových a propagačních materiálů, obchodní zprostředkovatelské služby, zprostředkování obchodů pro třetí strany, zprostředkování reklamy, zprostředkování dovozu a vývozu, podpora prodeje prostřednictvím zákaznických věrnostních programů, organizace, provozování a kontrola prodeje a propagačních věrnostních programů, řízení věrnostních programů zahrnujících slevy a pobídky, správa slevového programu, který umožňuje účastníkům získávat slevy na výrobky a služby prostřednictvím členské karty, obchodní průzkumy, předvádění výrobků a zboží, obchodní poradenství, služby obchodního zastoupení, obchodní administrativa, kancelářské práce, administrativní služby, aktualizace a údržba dat v počítačových databázích a informací v registrech, služby uměleckých agentur (obchodní management výkonných umělců), pořádání propagačních akcí; (39) zprostředkování dopravy (zasílatelství) a dopravní služby zásilkového velkoobchodu, distribuce (přeprava) maloobchodního zboží, doručování, expedice a distribuce novin a časopisů, doprava zboží, balení zboží, přeprava knih, skladovací služby, provoz skladů; (40) výroba obálek knih, vazby publikací, vázání knih nebo dokumentů, knihařství, pronájem knihařského vybavení, pronájem strojů na

vázání knih, fotosazba, úprava a zpracování papíru, rámování uměleckých děl; (41) nakladatelské služby týkající se periodických a neperiodických publikací (s výjimkou reklamních textů), služby vydavatelství (včetně vydávání elektronických publikací), publikování a vydávání knih a periodických tiskovin, elektronické publikace knih a periodik online, služby související s vydáváním knih spadající do této třídy, služby zábavní, vzdělávací a školící, organizování autogramiád umělců a autorů (pro vzdělávací a kulturní účely), pořádání výstav pro vzdělávací a kulturní účely, pořádání hudebních, vzdělávacích a zábavných akcí, organizace kulturních a uměleckých akcí, pořádání soutěží (pro vzdělávací a kulturní účely), služby vzdělávacích klubů, organizování a pořádání veletrhů pro kulturní nebo vzdělávací účely, pořádání vzdělávacích kurzů, pořádání, organizace a vedení seminářů, workshopů, školení, kongresů a konferencí, služby v oblasti grafické úpravy pro jiné než reklamní účely, poskytování informací o zábavě, poskytování informací o knihách, kulturních aktivitách a vzdělávání, překladatelské služby, psaní textů (jiných než reklamních), knihovnické služby a půjčování tiskovin, knih a periodik, půjčování audioidisků a audiovizuálních nahrávek, pronájem zvukových a obrazových nahrávek, služby pořizování zvukových, filmových, video a televizních nahrávek, produkce filmů a zvukových záznamů, filmové projekce, hudební produkce, výroba audio a audiovizuálních nahrávek, předprodej vstupenek, služby prodeje a rezervace vstupenek, vydávání a distribuce vstupenek.

(730) **EUROMEDIA GROUP, a.s.**, Nádražní 896/30, Praha 5, Smíchov, 15000, CZ

(740) JUDr. Jitka Šilerová LL.M., advokát, Lazarská 1718/3, Praha 1, 11000

(210) **O-555006**

(220) 03.04.2019

(320) 03.04.2019

(511) 4, 8

(540)

### PROVENCE

(510) (4) průmyslové oleje a tuky, vosk, maziva, přípravky pro pohlcování, zvlhčování a vázání prachu, paliva a osvětlovací látky, a knoty na svícení; (8) ruční nářadí a nástroje (na ruční pohon), přístroje, bodné a sečné zbraně, břitvy, žiletky a holicí strojky.

(730) **U.T.C., spol. s r.o.**, Zděbradská 94, Říčany, Jazlovce, 25101, CZ

(740) AK Pajerová s.r.o., JUDr. Vladimíra Pajerová, Fügnerovo náměstí 1808/3, Praha 2, 12000

(210) **O-561458**

(220) 31.01.2020

(320) 31.01.2020

(511) 37, 40

(540)

### REKS Plzeň

(510) (37) stavebnictví, instalace a opravy elektrického vedení, stavitelství včetně staveb budov a jejich změn, elektroinstalace (elektromontáže), elektromontáže, opravy, revize a zkoušky elektrických zařízení, instalace, opravy a revize elektrického vedení (práce ve výškách); (40) výroba elektrické energie.

(730) **Hubač Václav**, Ruská 2374/61, Plzeň, Východní Předměstí, 32600, CZ

(210) **O-561459**  
(220) 31.01.2020  
(320) 31.01.2020  
(511) 37, 40  
(540)



- (510) (37) stavebnictví, instalace a opravy elektrického vedení, stavitelství včetně staveb budov a jejich změn, elektroinstalace (elektromontáže), elektromontáže, opravy, revize a zkoušky elektrických zařízení, instalace, opravy a revize elektrického vedení (práce ve výškách); (40) výroba elektrické energie.
- (730) **Hubač Václav**, Ruská 2374/61, Plzeň, Východní Předměstí, 32600, CZ

(210) **O-561483**  
(220) 31.01.2020  
(320) 31.01.2020  
(511) 35, 39, 41, 43  
(540)



- (510) (35) hodnocení na základě srovnávání cen ubytování, porovnávání nákupů, marketingové informace, informace komerční (poskytování), obchodní služby pro spotřebitele ohledně služeb zde uvedených ve třídách 39, 41 a 43, informace pro spotřebitele, reklamní, marketingové a propagační služby, služby vztahů s veřejností (public relations), služby obchodních výstav a veletrhů, konzultační a poradenské služby a pomoc v oblasti reklamní, marketingové a propagační činnosti; (39) organizace cestovních zájezdů, organizace a vedení exkurzí a prohlídek pamětihodností, doprava a přeprava, poradenské a rezervační služby v rámci této třídy, dopravní informační služby, informační služby týkající se cestování, informační služby vztahující se k jízdním řádům; (41) provozování kurzů týkajících se hodnocení schopností a dovedností, vzdělávací informace, informace o zábavě, informace o možnostech rekreace, informace týkající se kulturních aktivit, informace vztahující se ke sportovní výuce, organizace seminářů, organizace koncertů, organizace kulturních představení, organizace živých představení, organizace tanečních akcí, poskytování [organizace] zábavních služeb, organizace představení ke kulturním účelům, organizace výstav pro vzdělávací účely, organizace soutěží a vyhlašování cen, organizace kulturních, zábavních a sportovních akcí, rezervace vstupenek na vzdělávací, zábavní a sportovní aktivity a akce a související rezervační služby; (43) hodnocení prázdninového ubytování, hodnocení hotelového ubytování, informace o hotelích, informace o restauracích (služby), informace o dočasném ubytování, poradenské a rezervační služby v rámci této třídy, poskytování informací o dočasném ubytování přes internet.
- (591) Barevná
- (730) **Gajdošová Jana Mgr.**, Mendlovo náměstí 685/15b, Brno, Staré Brno, 60300, CZ
- (740) **Mgr. PETR ŽIŽKA**, advokátní kancelář, Mgr. Petr Žižka, advokát, Sedláčkova 209/16, Plzeň, Vnitřní Město, 30100

(210) **O-561751**  
(220) 13.02.2020  
(320) 13.02.2020  
(511) 9, 16, 35, 38, 41, 42  
(540)

## ZA OBČANY

- (510) (9) zařízení pro záznam, přenos, reprodukci zvuku nebo obrazu, paměťové nosiče všech druhů nahrané i nenahrané, počítačové programy a software, data, databáze, elektronické a datové sítě, multimediální aplikace, elektronická periodika, počítače; (16) lepenka, fotografie, papír, reklamní, propagační výrobky z papíru, tiskárenské výrobky a kartonážní výrobky, potřeby pro knižní vazby, fotografie, učební a vyučovací pomůcky s výjimkou přístrojů, plastické obaly (nezařazené do jiných tříd), tiskárenské typy, štočky, etikety, ubrusky a ručníky z papíru, tiskoviny, periodické a neperiodické publikace, informační, reklamní a propagační letáky, plakáty, prospekty, mapy, průvodce, dopisní obálky, přání, kalendáře, samolepicí fólie, papírové a plastové odnosné tašky, sešity, skicáky, psací potřeby, těžítka, tištěné manuály, papírové nosiče dat, kancelářské výrobky spadající do této třídy, vstupenky, grafické reprodukce; (35) reklamní služby a průzkumy veřejného mínění v oblasti politiky, obchodní administrativa, propagační a inzertní činnost, marketing a reklama, merchandising, průzkum a vyhodnocování trhu, informační komerční kancelář, poskytování obchodních nebo podnikatelských informací, překlad informací do počítačové databáze, rozšiřování a zaslání reklamních materiálů zákazníkům, vztahy s veřejností, pořádání výstav, veletrhů a propagačních akcí pro obchodní a reklamní účely, zprostředkování výše uvedených služeb; (38) telekomunikace, poskytování přístupu k informacím prostřednictvím veřejných datových sítí, např. internetu a dalších komunikačních prostředků, bezdrátové vysílání, vysílání televizních a rozhlasových pořadů prostřednictvím kabelové, satelitní a pozemní techniky, vysílání rádiových a televizních spotů, přenos obrazů, přenos aktuálních informací, elektronický přenos dat, elektronický přenos pošty, přenos zpráv prostřednictvím elektronických médií, přenos dat, zpráv a informací, shromažďování elektronických zpráv, televizní přenosy; (41) vzdělávací, výchovné, školící, sportovní a kulturní aktivity, vydavatelská a nakladatelská činnost, vydávání novin, časopisů, knih, audiovizuálních děl, vydávání publikací v elektronické podobě, agenturní činnost v oblasti politické a kulturní, služby v oblasti vzdělávání a osvěty, reportérské služby, organizování a vedení přednášek, konferencí, seminářů a kursů, lektorská činnost, pořádání společenských, kulturních, vzdělávacích, politických a sportovních akcí, organizování besed, přednášek a školení, organizování kulturních nebo vzdělávacích výstav a veletrhů, organizování přehlídek, plesů a veřejných shromáždění, tvorba rozhlasových a televizních pořadů, tvorba multimediálních dokumentů, prezentací a aplikací, poskytování informací a zprostředkování výše uvedených služeb; (42) vědecké a technologické služby, související výzkum, projektování a analýza, tvorba, údržba a poradenství v oblasti software a hardware, tvorba (design) databází a webových stránek, zprostředkování výše uvedených služeb.
- (730) **Antl Miroslav JUDr.**, Sekaninova 417, Hradec Králové, 50011, CZ

(210) **O-561752**  
(220) 13.02.2020  
(320) 13.02.2020  
(511) 32, 33, 40  
(540)

## Ditrichštejské sklepy

- (510) (32) nealkoholické nápoje, mošty; (33) alkoholické nápoje (s výjimkou piva), víno pocházející z mikulovské oblasti; (40) výroba vína pro jiné osoby, zpracování vinných hroznů.
- (730) **Portz Insel s.r.o.**, Na Plzeňce 165, Dobřichovice, 25229, CZ
- (740) **INPARTNERS GROUP**, Mgr. Simona Hejdová, Koliště 1965/13a, Brno, Černá Pole, 60200

(210) **O-561811**  
(220) 17.02.2020  
(320) 17.02.2020  
(511) 1, 35, 37, 39, 40, 42  
(540)



(510) (1) chemické látky a chemické směsi pro použití v průmyslu, vědě, v oblasti fotografie, v zemědělství, zahradnictví a lesnictví, čisticí prostředky pro výrobu a průmysl, filtrační materiály (chemické, minerální, rostlinné a další materiály v surovém stavu), soli pro průmyslové účely; (35) obchodní činnost, maloobchod a velkoobchod, internetový obchod s chemickými látkami a chemickými směsi, nákup druhotných surovin a prodej zpracovaných surovin, dražební služby, analýzy nákupních cen v oblasti likvidace, odstraňování, recyklace odpadu a manipulace s odpadem; (37) sběr odpadu (odvoz odpadků), odvoz odpadu (úklid), čištění odpadů a kanalizací, čištění ucpaných nádob na odpad, chemické čištění, výstavba a údržba úložišť odpadů, chemických látek a chemických směsí; (39) přeprava a uskladnění odpadu, přeprava nebezpečného odpadu, služby týkající se sběru odpadu, pronájem nádob na skladování odpadu, pronájem nádob na manipulaci s odpadem, poradenská a konzultační činnost v oblasti distribuce nebezpečných chemických látek; (40) recyklace a zpracování odpadů, zpracování nebezpečného odpadu, likvidace nebezpečného odpadu, poskytování informací v oblasti chemického zpracování, zpracování chemického odpadu, pronájem strojů a přístrojů na chemické zpracování odpadu a poskytování souvisejících informací, poradenská a konzultační činnost v oblasti nakládání s odpady a nebezpečnými odpady, poradenská a konzultační činnost v oblasti výroby nebezpečných chemických látek; (42) výzkum vztahující se k analýze odpadu, zpracování odborných studií a technických posudků pro oblast nakládání s odpady a nebezpečnými odpady, chemické inženýrství, vývoj a testování metod chemické výroby, služby v oblasti chemického výzkumu a analýz, zpracování odborných studií a technických posudků souvisejících s výrobou a distribucí nebezpečných chemických látek.

(591) Barevná  
(730) **První Moravská Obchodní, a.s.**, Příkop 843/4, Brno, Zábřovice, 60200, CZ  
(740) Halaxová & Halaxová TETRAPAT, Mgr. Eva Halaxová, Jinonická 804/80, Praha 5, Košíře, 15800

(210) **O-561812**  
(220) 17.02.2020  
(320) 17.02.2020  
(511) 6, 7, 8  
(540)



(510) (6) bezpečnostní schránky (kovové i nekovové), botičky na kola (k zábraně odjezdu vozidla), cín, cvočky, drátěná lana, dráty z obecných kovů, drobné kovové železářské zboží, elektrické sejfy, figurky z obecných kovů, háčky (železářské zboží), hliníkové folie, hřebíky, kabelové spojky a svorky kovové, kovové kotvy, kovové dveřní klepadla, kovové dveřní kování, kovová kolečka k nábytku, kovové bedny, kovové boxy na nářadí (prázdné), kovové dveřní kliky, kovové dveřní zavírače (ne elektrické), kovové

kanystry, kovové kladky (ne pro stroje), kovové klece pro divoká zvířata, kovové klíče, kovové koše, kovové matice, kovové nýty, kovové petlice, kovové poštovní schránky, kovové schůdky, kovové žebříky, kovové skoby, kovové spojky řetězů, kovové střešní krytiny s integrovanými fotovoltaickými články, kovové sudy, kovové šrouby, kovové turnikety, kovové vázací a ovinovací pásy, kovové zámky (ne elektrické), kovové zarážky, kovové závlačky, kroužky na klíče z obecných kovů, ocelové úhelníky, kovová pouta, přenosné kovadliny, přezky a spony z obecných kovů (železářské výrobky), příruční pokladny (kovové i nekovové), závěsy pro manipulaci s nákladem, železný drát; (7) brousící stroje, brusné kotouče (součásti strojů), břity, čepele (části strojů), elektrické zařízení na pájení, elektrická zařízení na sváření, elektrické kuchyňské mlýnky, elektrické kuchyňské přístroje, elektrické lepicí pistole, elektrické lisy na ovoce pro použití v domácnostech, elektrické odšťavňovače, elektrické šlehače, elektrické šroubováky, elektrické tavicí pistole, elektrody pro svařecí stroje, elektromechanické stroje na přípravu nápojů, foukací stroje, frézky, inkubátory na vejce, ježci (zařízení) na čištění potrubí, kartáče (součásti strojů), kladky, mixéry (stroje), mlýnky na kávu, jiné než na ruční pohon, mlýnky na pepř (jiné než na ruční pohon), mlýnky pro použití v domácnostech, nýtovací stroje, ostříčky, pily (stroje), plynové páječky, plynové řezací hořáky, řetězové pily, sešivací stroje, stroje na krájení chleba, stroje na stlačený vzduch, stroje na vrtání, tlakové ventily (součásti strojů), tlumiče výfuků motoru, válečková ložiska, valivá ložiska pro stroje, zařízení na svařování elektrickým obloukem, žehlicí stroje; (8) boční štípací kleště, brousíky, česačky na ovoce (ruční nástroje), děrovací kleště (ruční nářadí), dětské jídelní lžice, dláta, drážky na pily, držáky vrtáků (ruční nástroje), důlkovače (ruční nástroje), dutá dláta (ruční nářadí), elektrické pilníky na nehty, hoblíky, holící strojky, elektrické i neelektrické, hrábě (ruční nářadí), jehlové pilníky, jídelní přístroje (nože, vidličky a lžice), kapesní nože, keramické nože, kladiva (ruční nářadí), kleště, kleště na nehty, kleště na řasy, klíče (ruční nářadí), kosy, kráječe na krájení ovoce na díly, kráječe na pizzu (ne elektrické), kráječe na zeleninu, kráječe sýrů (ne elektrické), kráječe vajec (ne elektrické), krbové náčiní, kruhové závitnice, krumpáče, kulmy na vlasy, leštíčky na nehty, elektrické i neelektrické, lopaty (ruční nářadí), lupénkové pily, malé kuchyňské nože (na loupání), malířské špachtle, motyky, naběračky (ruční náčiní), násady a rukojetě na ruční nářadí a nástroje, nástroje na ruční pohon, nástroje na řezání trubek, nástroje na škrábání (ruční nástroje), nouzová kladiva, nože na zeleninu, nožičkové výrobky, nůžky (velké), nůžky na trávu (ruční nástroje), nýtovačky (ruční nářadí), odizolovací kleště, odlamovací nože, opasky na nářadí (držáky), otvíráky na konzervy (ne elektrické), pilníky, pilníky na nehty, pilové listy (části ručního nářadí), pily (ruční nářadí), pinzety, pistole (ruční nářadí), postřikovače na insekticidní prostředky, prořezávací nože (zahradnické), ráčny, rámy pro ruční pily, rašple (ruční nářadí), ruční hustilky, ruční napínáky kovových drátů, ruční pistole na vytlačení tmelu, ruční raznice, ruční vrtačky na ruční pohon, ruční vyťahovačky hřebíků, ruční zahradnické náčiní, ruční zvedáky, rycí jehly, rýče (ruční nářadí), řezačky trubek (ruční nástroje), sekáčky (ruční nástroje), sekery, smirkové brusné kotouče, sochařská dláta a sekáče, stolní svěrák (ruční nářadí), strojky na mletí masa (ruční), svěrky pro truhláře a bednáře, škrabky na zeleninu (ruční nástroje), špachtle a škrabky (ruční nástroje), špachtle pro uměleckou tvorbu, šroubováky, neelektrické, štípací kleště, truhlářské vrtáky a nebozezy, úhelníky (ruční nástroje), vidle (ruční nářadí), vratidla na závitníky, vrtáky, vykrůžovače (ruční nářadí), vypalovací žehlička (značkovače), výstružníky, neelektrické, zahradní nůžky, zahradnické lopatky, zastřihovače vousů, zednická kladiva, zednické lžice, žehličky, žiletky do holicích strojků.

(591) Barevná  
(730) **Hui Xin International Trade, s.r.o.**, Jeřábnická 360/1, Praha 4, Kunratice, 14800, CZ

(210) **O-561850**  
(220) 18.02.2020  
(320) 18.02.2020  
(511) 3, 4, 14, 25  
(540)



(510) (3) vonné oleje a aromatické výtažky, kosmetické přípravky, parfumerie, přípravky pro osobní hygienu, čisticí prostředky a vonné přípravky, toaletní přípravky, parfémy, kosmetika; (4) vonné svíčky; (14) drahé kameny, perly a drahé kovy, jakož i jejich imitace, klenotnické výrobky, kroužky na klíče, řetízky na klíče a přívěsky k nim, šperky, hodiny a hodinky z drahých kovů a z drahých kamenů, jakož i z jejich imitací, pouzdra na šperky a pouzdra na hodiny a hodinky; (25) části oděvů, obuvi a pokrývek hlavy, oděvy, pokrývky hlavy, obuv.

(730) **ZEDA Partners s.r.o.**, Třešňová 3012, Milovice, 28924, CZ

(210) **O-561852**  
(220) 18.02.2020  
(320) 18.02.2020  
(511) 10, 25, 35  
(540)



(510) (10) ortopedická obuv, sportovní ortopedická obuv, stélky do obuvi, ortopedické vložky do obuvi, podpůrné vložky do ortopedické obuvi; (25) gumová obuv, voděodolná obuv, vinylová obuv, domácí obuv, kožená obuv, dámská obuv, kotníková obuv, plochá obuv, pracovní obuv, vyšší obuv, sportovní obuv, plátěná obuv, pánská obuv, nazouvací obuv, vycházková obuv, společenská obuv, obuv (kromě ortopedické obuvi), dětská obuv a obuvní doplňky, obuv pro řidiče, obuv na platformě, obuv ze dřeva, obuv do deště, sněhová vyšší obuv, ponožky do obuvi, plážová obuv a sandály, obuv s vysokými podpatky, obuv na běžné nošení, obuv pro zdravotnické pracovníky, pásky na obuv; (35) velkoobchodní prodej obuvi, maloobchodní prodej obuvi, obchodní informační služby pro spotřebitele.

(591) Barevná

(730) **Distribuce PZT, s.r.o.**, Palackého 187, Turnov, 51101, CZ

(210) **O-561853**  
(220) 18.02.2020  
(320) 18.02.2020  
(511) 16, 35, 41  
(540)

### Hradhouse

(510) (16) tiskoviny, knihy, brožury, letáky, pohlednice, plakáty, fotografie, tištěné periodické a neperiodické publikace a programy koncertů; (35) obchodní management umělecké činnosti, pronájem reklamních materiálů, zpracování textů, služby vztahů s veřejností, hledání sponzorů; (41) organizování koncertů, organizování hudebních festivalů, hudební festival, výroba audiovizuálních programů, výroba televizních programů, nahrávání nosičů zvukových nebo obrazově zvukových, služby v oblasti zábavy, služby nahrávacího studia, agenturní činnost v oblasti kultury, zprostředkování v oblasti kultury v rámci této třídy.

(730) **Dohnal Filip**, Za Humny 563, Uherské Hradiště, Jarošov, 68601, CZ

(740) **Ing. Dobroslav Musil**, patentová kancelář, Ing. Dobroslav Musil, Zábřdovická 801/11, Brno, Zábřdovice, 61500

(210) **O-561950**  
(220) 21.02.2020  
(320) 21.02.2020  
(511) 9, 16, 35, 38, 40, 41, 42  
(540)



(510) (9) nahrané nosiče zvukových a obrazových záznamů všeho druhu, zejména videokazety, CD disky, software nahraný na nosičích; (16) tiskoviny všeho druhu; (35) analýzy nákladů, efektivnost provozu, obchodní informace, odborné obchodní poradenství, spotřebitelská poradna, propagační činnost v oblasti energií, energetický audit (revize účtů), konzultace v oblasti úspor energií z ekonomického hlediska; (38) provozování informační linky, poskytování informací prostřednictvím internetových stránek, internetová diskusní fóra; (40) poskytování poradenství v oblasti výroby energií; (41) elektronické publikování, výchovná a zábavní činnost v oblasti energií, organizování a pořádání výstav ke kulturním a vzdělávacím účelům v oboru energií, školení; (42) poskytování koncepčních, organizačních a koordinačních služeb v oblasti energií, tvorba a správa veřejně přístupných informačních systémů, zejména webových stránek.

(591) Barevná

(730) **Česká republika - Ministerstvo průmyslu a obchodu**, Na Františku 1039/32, Praha 1, Staré Město, 11015, CZ

(210) **O-561951**  
(220) 21.02.2020  
(320) 21.02.2020  
(511) 9, 16, 35, 38, 40, 41, 42  
(540)



(510) (9) nahrané nosiče zvukových a obrazových záznamů všeho druhu, zejména videokazety, CD disky, software nahraný na nosičích; (16) tiskoviny všeho druhu; (35) analýzy nákladů, efektivnost provozu, obchodní informace, odborné obchodní poradenství, spotřebitelská poradna, propagační činnost v oblasti energií, energetický audit (revize účtů), konzultace v oblasti úspor energií z ekonomického hlediska; (38) provozování informační linky, poskytování informací prostřednictvím internetových stránek, internetová diskusní fóra; (40) poskytování poradenství v oblasti výroby energií; (41) elektronické publikování, výchovná a zábavní činnost v oblasti energií, organizování a pořádání výstav ke kulturním a vzdělávacím účelům v oboru energií, školení; (42) poskytování koncepčních, organizačních a koordinačních služeb v oblasti energií, tvorba a správa veřejně přístupných informačních systémů, zejména webových stránek.

(591) Barevná

(730) **Česká republika - Ministerstvo průmyslu a obchodu**, Na Františku 1039/32, Praha 1, Staré Město, 11015, CZ

(210) **O-561979**  
(220) 25.02.2020  
(320) 25.02.2020  
(511) 10  
(540)

### LSI SOLUTIONS

(510) (10) chirurgické nástroje na sešívání ran, uzlováče (chirurgické nástroje), nakladače pro chirurgické šicí nástroje (součásti lékařských zařízení).

(730) **LSI Solutions, Inc.**, 7796 Victor-Mendon Road, Victor, 14564, NY, US

(740) Mgr. Zuzana Šimonovská LL.M., Jaselská 311/25, Praha 6, Dejvice, 16000

(210) **O-562009**

(220) 25.02.2020

(320) 25.02.2020

(511) 9, 16, 25, 35, 38, 41, 42, 45

(540)

  
Zelení

(510) (9) počítačový software a hardware, elektronické databáze, elektronické aplikace, informační elektronické produkty, záznamy a informace na veškerých elektronických nosičích; (16) tiskoviny, knihy, periodika, časopisy, noviny, informační bulletiny, adresáře, brožované tiskoviny, katalogy a jiné tištěné propagační publikace, polygrafické výrobky zař. v této třídě, papírové billboardy, plakáty, reklamní tabule z papíru nebo z lepenky, papírové vlaječky, papír, hlavičkový papír, lepenka, papírové a kartónové obaly, papírové dárkové tašky, kalendáře, diáře, novoročenky, fotografie, psací potřeby zahrnuté v této třídě, upomínkové a reklamní předměty z papíru a z plastů; (25) pokrývky hlavy, čelenky, kšiltovky, šátky, šály, vázanky, trička s krátkými rukávy, trička s dlouhými rukávy; (35) televizní a rozhlasová reklama, marketing, obchodní management lidských zdrojů, obchodní informační servis, propagační, reklamní a inzertní činnost prostřednictvím jakéhokoliv média prostřednictvím telefonní, datové nebo informační sítě, pomoc při řízení zahraničně-propagační činnosti, administrativní služby, automatizované zpracování dat a informací, propagační činnost, reklama, zprostředkování obchodní činnosti s výše uvedenými výrobky ve třídách 9, 16 a 25, reklama on-line v počítačové síti, rozšiřování reklamních a propagačních materiálů, kompilace reklamy pro použití na webových stránkách, poskytování reklamního prostoru, sestavování reklam pro použití jako součást webových stránek na internetu a na elektronických komunikačních sítích, reklamní a marketingové služby poskytované prostřednictvím sociálních médií a sítí, reklama, poskytování a pronájem reklamního prostoru v elektronických médiích, na internetu, v tiskovinách, elektronickými prostředky, globálními informačními sítěmi, sestavování reklam pro použití jako součást webových stránek na internetu a elektronických komunikačních sítích, e-shop pro prodej výše uvedených výrobků ve třídách 9, 16 a 25 pro reklamní účely, prognostické ekonomické analýzy pro obchodní a podnikatelské účely, zprostředkování výše uvedených služeb v této třídě; (38) šíření informací v oblasti ochrany životního prostředí, poskytování pomoci k získání příspěvků, šíření informací i záznamů v elektronické podobě, šíření elektronických tiskovin, vše prostřednictvím počítačové sítě, satelitů, Internetu a jiných telekomunikačních sítí a všech dostupných médií, šíření elektronických tiskovin v rámci této třídy, poskytování přístupu a pronajímání přístupového času k počítačovým sítím, elektronický přenos informací, dat, pošty a zpráv, zprostředkování výše uvedených služeb v této třídě; (41) organizace konferencí a politických shromáždění, organizování besed, konferencí, setkání, kolokvií a odborných přednášek, psaní a publikování textů s výjimkou reklamních textů, lektorská činnost, služby výchovné a vzdělávací, zprostředkovatelské služby v oblasti grafické úpravy pro jiné než reklamní účely v oblasti vydavatelství a nakladatelství (DTP), informační služby v oblasti společenských akcí, v oblasti kultury, v oblasti sportu, organizování a účast na politických, společenských, kulturních a sportovních aktivitách i při pořádání her a soutěží, zprostředkování výše uvedených služeb v této třídě; (42) hodnocení a péče o ochranu životního prostředí i klimatické krize, hodnocení a péče o ekologicky šetrné hospodářství a ochranu demokracie a lidských práv, poradenské služby a hodnocení péče k poskytování rovného přístupu všem občanům ke spravedlnosti, tvorba a správa webových stránek, provozování webových stránek www.zeleni.cz, programování počítačové, počítačové systémy (tvorba), služby v oblasti kódování a dekodování zabezpečovacích systémů, zajištění služeb techniků (vyhodnocení, odhady a posudky) v oblasti poškozování životního prostředí a krajiny, zprostředkování výše uvedených služeb v této třídě; (45) služby v oblasti poskytování právní

pomoci, právní zprostředkovatelské (mediační) služby, politický výzkum a politická analýza, poskytování licencí k nehmotnému vlastnictví, zprostředkování výše uvedených služeb v této třídě.

(591) Barevná

(730) **Strana zelených, politická strana**, náměstí Winstona Churchilla 1800/2, Praha 3, Žižkov, 13000, CZ

(740) MIRA Patentová a známková kancelář, Blanka Fišerová, V kapslovně 2770/11, Praha 3, 13000

(210) **O-562061**

(220) 26.02.2020

(320) 26.02.2020

(511) 39

(540)



(510) (39) doprava, balení a skladování zboží, organizování cest, silniční motorová doprava nákladní, vnitrostátní provozovaná vozidly do 3,5t celkové hmotnosti, vnitrostátní provozovaná vozidly nad 3,5t celkové hmotnosti, mezinárodní provozovaná vozidly do 3,5t celkové hmotnosti, mezinárodní provozovaná vozidly nad 3,5t celkové hmotnosti.

(730) **Burda Václav**, Drážní 650, Boršov nad Vltavou, Poříčí, 37382, CZ

(210) **O-562095**

(220) 27.02.2020

(320) 27.02.2020

(511) 16, 18, 24, 25, 26, 35, 44

(540)



B. BRAUN PRO ŽIVOT

(510) (16) časopisy (periodika), plakáty, noviny, tiskoviny, kalendáře, oběžníky, brožury, pera (kancelářské potřeby), grafické reprodukce, samolepicí pásy pro kancelářské potřeby nebo pro domácnost, obaly (papírnické zboží), pouzdra na pera; (18) deštníky, klíčenky; (24) textilní látky, látkové ručníky na obličej; (25) sportovní dresy, kompresní trika; (26) odznaky na oděvy ne z drahých kovů, značky s monogramem na označení prádla; (35) reklama, online reklama v počítačové síti, PPC reklama, marketing, cílený marketing; (44) zdravotní střediska, zdravotní péče, lékařské služby, fyzioterapie.

(591) Barevná

(730) **B. Braun Medical s.r.o.**, V parku 2335/20, Praha 4, Chodov, 14800, CZ

(210) **O-562125**  
(220) 28.02.2020  
(320) 28.02.2020  
(511) 44  
(540)

### MariN Aesthetic

(510) (44) kosmetické služby, kosmetické poradenské služby, kosmetické konzultační služby, kosmetické služby týkající se líčení, kosmetické služby péče o tělo, kosmetické služby péče o obličej.  
(730) **MariN Aesthetic s.r.o.**, Urxova 458/8, Praha 8, Karlín, 18600, CZ

(210) **O-562144**  
(220) 02.03.2020  
(320) 02.03.2020  
(511) 16, 32, 35, 41  
(540)



(510) (16) papírové podložky pod pivní sklenice, papírové podložky pod sklenice, papírové ubrusy, papírové ubrusy, ručníky papírové, paragony, etikety papírové, samolepky (papírové výrobky), štítky (papírové nálepky), obaly na lahve (lepenkové nebo papírové), poutače z papíru nebo z lepenky, štíty vývěsní z papíru nebo z lepenky, tabule reklamní z papíru nebo z lepenky, kalendáře, fotografie, učební a vyučovací pomůcky (s výjimkou přístrojů), balící tašky včetně odnosných tašek a nákupních tašek, diáře, etikety, knihy k nalepování výstřižků (alba), blahopřání a pohlednice, navštívenky a oznámení, papírové podložky pod nádoby, papírové prostírání a podtácky pod pivní sklenice, nálepky (jako kancelářské potřeby), katalogy, brožury, letáky, karty, diagramy, manuály, magazíny, nové brožury, noviny, periodika, adresáře a seznamy, zápisníky (notesy), papírové nebo lepenkové nápisy a značky, brožury, brožované knížky a tištěné formuláře, vše vztahující se k výchově, výuce, zábavě a k pořádání a vedení seminářů, výukových programů, lekcí, přednášek, setkání a konferencí; (32) piva; (35) dodavatelské služby pro třetí osoby (nákup), marketing, průzkum trhu, propagační činnost, reklama; (41) výchova, zábava, služby klubů (výchovně-zábavné), vzdělávání, zajišťování vzdělávacích kurzů, organizování a vedení konferencí, zábavních a vzdělávacích akcí, výstavy k výchovným a vzdělávacím účelům, kongresy, kurzy, konference, semináře, předvádění výukových programů, vzdělávací služby pro someliéry, poskytování kurzů, předvádění akcí spojujících pivo a jídlo (zábava), organizování, vytváření a prezentace lekcí a akcí spojených s ochutnávkou piva, včetně festivalů piva (zábava), zábava v klubech a hostincích, vydávání tiskovin, konzultační, informační a poradenské služby vztahující se ke všem výše uvedeným službám.

(730) **Beer Academy s.r.o.**, Višňová 632, Říčany, 66482, CZ  
(740) Advokátní kancelář Mgr. Leona Adoltová, Mgr. Leona Adoltová, A. Václavíka 1056, Luhačovice, 76326

(210) **O-562161**  
(220) 02.03.2020  
(320) 02.03.2020  
(511) 18, 25, 35, 40, 42  
(540)

### VANDA JANDA

(510) (18) kůže a imitace kůže, kožešiny, umělé kožešiny, deštníky a slunečníky, vycházkové hole, vodítka, zavazadla, cestovní tašky, peněženky a ostatní tašky, visačky na zavazadla, cestovní vaky na oděvy, kabelky, ledvinky, aktovky, příruční tašky, kožená pouzdra na karty, kožené obaly na doklady, pouzdra na karty vyrobená z imitace kůže, pouzdra z kůže nebo kožené

lepenky, klíčenky z kůže, školní tašky, toaletní tašky prodávané bez vybavení, kožené popruhy na zavazadla, kožené popruhy na nošení "přes rameno" (pro kabelky, tašky), sedlářské výrobky, biče a postroje pro zvířata, oděvy pro zvířata, oblečky pro domácí zvířata, závěsná nosítka na nošení dětí; (25) obuv, oděvy, pokrývky hlavy, části oděvů, obuvi a pokrývek hlavy, podrážky k obuvi, podpatky, sportovní pokrývky hlavy (jiné než helmy), sportovní oděvy, sportovní obuv, plavky, spodní prádlo, oděvní doplňky, drobné textilní výrobky zařazené v této třídě; (35) pořádání módních přehlídek pro reklamní účely, reklama a propagace, reklama on-line v počítačové síti, reklama na zboží a služby on-line prodejem prostřednictvím prohlídatelného on-line návodu, reklama zasíláním on-line propagace třetím stranám prostřednictvím elektronických komunikačních sítí, pomoc při řízení obchodní činnosti, poradenství v obchodní činnosti, obchodní administrativní, poskytování obchodních informací, aranžování výloh, obchodní zastoupení tuzemských i zahraničních společností, rozšiřování reklamních materiálů a vzorků zboží, reklamní, marketingové a propagační služby, administrativní zpracování nákupních objednávek zadaných telefonicky nebo přes počítač, dojednávání dohod týkajících se prodeje a nákupu zboží, elektronické zpracování objednávek, informace a konzultace v oblasti zahraničního obchodu, počítačové on-line objednávky, poskytování zákaznických informací o produktech prostřednictvím Internetu, poskytování prostor, času a médií pro reklamu, grafická úprava pro reklamní účely, event marketing (získávání zákazníků pořádáním akcí), elektronické publikování tiskovin pro reklamní účely, digitální reklamní služby, digitální marketing, cílený marketing, služby předvádění výrobků a vystavování zboží, poskytování reklamního prostoru elektronickými prostředky a celosvětovými informačními sítěmi, to vše v souvislosti s výrobky uvedenými výše ve třídách 18 a 25 a službami uvedenými níže ve třídách 40 a 42; (40) zpracování textilií, kůže a kožešin, zpracování a úprava materiálů, a to potisky šatstva, potisky triček, aplikace ozdob na oděvy, aplikace výtvarných motivů a vzorů na tkaniny, prošívání, vyšívání, 3D tisk, barvení kožešin, barvení kůže, barvení látek, barvení oděvů, barvení netkaných textilií, barvení obuvi, barvení textilií, zakázkové krejčovství, dámské krejčovství; (42) módní návrhářství, umělecký design, grafický design, design a návrh bižuterie a klenotů, design uměleckých děl, návrh audiovizuálních tvůrčích prací, tvorba a správa informačních médií, tvorba informačních databází, tvorba multimediálních aplikací, služby v oblasti informačních technologií spadající do této třídy.

(730) **Jandová Vanda**, Čermel'ská cesta 1402/64, Košice-sever, SK  
(740) Advokátní kancelář Kříž a partneři s.r.o., Prof. JUDr. Jan Kříž CSc., Rybná 678/9, Praha 1, Staré Město, 11000

(210) **O-562162**  
(220) 02.03.2020  
(320) 02.03.2020  
(511) 3, 9, 14, 18, 25, 35, 40, 42  
(540)

### VANDA JANDA

(510) (3) kosmetické přípravky, parfumerie, přípravky pro osobní hygienu, neléčebné toaletní potřeby, přípravky pro osobní hygienu a kosmetické přípravky, parfumerie a vonné přípravky, toaletní vody, kolínské vody, deodoranty, toaletní mýdla, dekorativní kosmetika, funkční kosmetika, kosmetické krémy, pěny do koupele, koupelové soli, barevná kosmetika pro děti, kosmetické přípravky pro děti, kosmetické přípravky pro osobní použití, kosmetické přípravky pro péči o tělo, kosmetické přípravky na obličej, umělé řasy, čisticí prostředky na kosmetické štětečky, kosmetické přípravky pro zvířata; (9) módní brýle, obroučky brýlí a slunečních brýlí, sluneční brýle, pouzdra na brýle, pouzdra na chytré telefony, tašky na přenosné počítače (laptopy), klenoty a bižuterie schopné datové komunikace, chytré prsteny (elektronická zařízení), helmy pro sportovní účely, obsah médií; (14) šperky, drahé kovy, jehlice do kravat, spory na kravaty, manžetové knoflíčky, bižuterie na tělo, bižuterie, ozdoby z bižuterie, skleněná bižuterie (imitace drahokamů), bižuterie vyrobená z polodrahokamů, drobná bižuterie potažená drahými kovy, bižuterie ze štrasového skla (imitace drahokamů), vyšívání textilní náramky [bižuterie], náramky z vyšíváního textilu [šperky], ozdobné předměty (bižuterie nebo klenoty) pro osobní použití, dekorativní předměty (bižuterie nebo klenoty) pro osobní použití, čelenky, hodinky, pouzdra na hodinky, kroužky na klíče, řetízky na klíče a přívěsky k nim, pouzdra na šperky a pouzdra na hodiny a hodinky, ozdoby vyrobené z drahých kovů či kamenů nebo jejich napodobenin nebo potažené drahými kovy nebo jejich napodobeninami, identifikační náramky (klenoty), meditační korálky, ozdobné klíčenky z drahých kovů; (18) kůže a imitace kůže, kožešiny, umělé kožešiny, deštníky a slunečníky, vycházkové hole, vodítka, zavazadla, cestovní tašky, peněženky a ostatní tašky, visačky na zavazadla, cestovní vaky na oděvy,

kabelky, ledvinky, aktovky, příruční tašky, kožená pouzdra na karty, kožené obaly na doklady, pouzdra na karty vyrobená z imitace kůže, pouzdra z kůže nebo kožené lepenky, klíčenky z kůže, školní tašky, toaletní tašky prodávané bez vybavení, kožené popruhy na zavazadla, kožené popruhy na nošení "přes rameno" (pro kabelky, tašky), sedlářské výrobky, biče a postroje pro zvířata, oděvy pro zvířata, oblečky pro domácí zvířata, závěsná nosítka na nošení dětí; (25) obuv, oděvy, pokrývky hlavy, části oděvů, obuvi a pokrývek hlavy, podrážky k obuvi, podpatky, sportovní pokrývky hlavy (jiné než helmy), sportovní oděvy, sportovní obuv, plavky, spodní prádlo, oděvní doplňky, drobné textilní výrobky zařazené v této třídě; (35) pořádání módních přehlídek pro reklamní účely, reklama a propagace, reklama on-line v počítačové síti, reklama na zboží a služby on-line prodejců prostřednictvím prohlídatelného on-line návodu, reklama zasíláním on-line propagace třetím stranám prostřednictvím elektronických komunikačních sítí, pomoc při řízení obchodní činnosti, poradenství v obchodní činnosti, obchodní administrativa, poskytování obchodních informací, aranžování výloh, obchodní zastoupení tuzemských i zahraničních společností, rozšiřování reklamních materiálů a vzorků zboží, reklamní, marketingové a propagační služby, administrativní zpracování nákupních objednávek zadaných telefonicky nebo přes počítač, dojednávání dohod týkajících se prodeje a nákupu zboží, elektronické zpracování objednávek, informace a konzultace v oblasti zahraničního obchodu, počítačové on-line objednávky, poskytování zákaznických informací o produktech prostřednictvím Internetu, poskytování prostor, času a médií pro reklamu, grafická úprava pro reklamní účely, event marketing (získávání zákazníků pořádáním akcí), elektronické publikování tiskovin pro reklamní účely, digitální reklamní služby, digitální marketing, cílený marketing, služby předvádění výrobků a vystavování zboží, poskytování reklamního prostoru elektronickými prostředky a celosvětovými informačními sítěmi, to vše v souvislosti s výrobky uvedenými výše ve třídách 3, 9, 14, 18 a 25 a službami uvedenými níže ve třídách 40 a 42; (40) zpracování textilií, kůže a kožešin, zpracování a úprava materiálů, a to potisky šatstva, potisky triček, aplikace ozdob na oděvy, aplikace výtvarných motivů a vzorů na tkaniny, prošívání, vyšívání, 3D tisk, barvení kožešin, barvení kůže, barvení látek, barvení oděvů, barvení netkaných textilií, barvení obuvi, barvení textilií, zakázkové krejčovství, dámské krejčovství; (42) módní návrhářství, umělecký design, grafický design, design a návrh bižuterie a klenotů, design uměleckých děl, návrh audiovizuálních tvůrčích prací, tvorba a správa informačních médií, tvorba informačních databází, tvorba multimediálních aplikací, služby v oblasti informačních technologií spadající do této třídy.

(730) Jandová Vanda, Čermel'ská cesta 1402/64, Košice-sever, SK

(740) Advokátní kancelář Kříž a partneři s.r.o., Prof. JUDr. Jan Kříž CSc., Rybná 678/9, Praha 1, Staré Město, 11000

(210) **O-562163**

(220) 02.03.2020

(320) 02.03.2020

(511) 3, 9, 14, 18, 25, 35, 40, 41, 42

(540)

### Full Time Diva

(510) (3) kosmetické přípravky, parfumerie, přípravky pro osobní hygienu, neléčebné toaletní potřeby, přípravky pro osobní hygienu a kosmetické přípravky, parfumerie a vonné přípravky, toaletní vody, kolínské vody, deodoranty, toaletní mýdla, dekorativní kosmetika, funkční kosmetika, kosmetické krémy, pěny do koupele, koupelové soli, barevná kosmetika pro děti, kosmetické přípravky pro děti, kosmetické přípravky pro osobní použití, kosmetické přípravky pro péči o tělo, kosmetické přípravky na obličej, umělé řasy, čisticí prostředky na kosmetické štětečky, kosmetické přípravky pro zvířata; (9) módní brýle, obroučky brýlí a slunečních brýlí, sluneční brýle, pouzdra na brýle, pouzdra na chytré telefony, tašky na přenosné počítače (laptopy), klenoty a bižuterie schopné datové komunikace, chytré prsteny (elektronická zařízení), helmy pro sportovní účely, obsah médií; (14) šperky, drahé kovy, jehlice do kravat, spony na kravaty, manžetové knoflíčky, bižuterie na tělo, bižuterie, ozdoby z bižuterie, skleněná bižuterie (imitace drahokamů), bižuterie vyrobená z polodrahokamů, drobná bižuterie potažená drahými kovy, bižuterie ze štrasového skla (imitace drahokamů), vyšívání textilní náramky [bižuterie], náramky z vyšíváního textilu [šperky], ozdobné předměty (bižuterie nebo klenoty) pro osobní použití, dekorativní předměty (bižuterie nebo klenoty) pro osobní použití, čelenky, hodinky, pouzdra na hodinky, kroužky na klíče, řetízky na klíče a přívěsky k nim, pouzdra na šperky a pouzdra na hodiny a hodinky, ozdoby vyrobené z drahých kovů či kamenů nebo jejich napodobenin nebo potažené drahými kovy nebo jejich napodobeninami, identifikační náramky (klenoty), meditační korálky, ozdobné klíčenky z drahých kovů; (18) kůže a imitace kůže, kožešiny, umělé kožešiny, deštníky

a slunečníky, vycházkové hole, vodítka, zavazadla, cestovní tašky, peněženky a ostatní tašky, visačky na zavazadla, cestovní vaky na oděvy, kabelky, ledvinky, aktovky, příruční tašky, kožená pouzdra na karty, kožené obaly na doklady, pouzdra na karty vyrobená z imitace kůže, pouzdra z kůže nebo kožené lepenky, klíčenky z kůže, školní tašky, toaletní tašky prodávané bez vybavení, kožené popruhy na zavazadla, kožené popruhy na nošení "přes rameno" (pro kabelky, tašky), sedlářské výrobky, biče a postroje pro zvířata, oděvy pro zvířata, oblečky pro domácí zvířata, závěsná nosítka na nošení dětí; (25) obuv, oděvy, pokrývky hlavy, části oděvů, obuvi a pokrývek hlavy, podrážky k obuvi, podpatky, sportovní pokrývky hlavy (jiné než helmy), sportovní oděvy, sportovní obuv, plavky, spodní prádlo, oděvní doplňky, drobné textilní výrobky zařazené v této třídě; (35) pořádání módních přehlídek pro reklamní účely, reklama a propagace, reklama on-line v počítačové síti, reklama na zboží a služby on-line prodejců prostřednictvím prohlídatelného on-line návodu, reklama zasíláním on-line propagace třetím stranám prostřednictvím elektronických komunikačních sítí, pomoc při řízení obchodní činnosti, poradenství v obchodní činnosti, obchodní administrativa, poskytování obchodních informací, aranžování výloh, obchodní zastoupení tuzemských i zahraničních společností, rozšiřování reklamních materiálů a vzorků zboží, reklamní, marketingové a propagační služby, administrativní zpracování nákupních objednávek zadaných telefonicky nebo přes počítač, dojednávání dohod týkajících se prodeje a nákupu zboží, elektronické zpracování objednávek, informace a konzultace v oblasti zahraničního obchodu, počítačové on-line objednávky, poskytování zákaznických informací o produktech prostřednictvím Internetu, poskytování prostor, času a médií pro reklamu, grafická úprava pro reklamní účely, event marketing (získávání zákazníků pořádáním akcí), elektronické publikování tiskovin pro reklamní účely, digitální reklamní služby, digitální marketing, cílený marketing, služby předvádění výrobků a vystavování zboží, poskytování reklamního prostoru elektronickými prostředky a celosvětovými informačními sítěmi, to vše v souvislosti s výrobky uvedenými výše ve třídách 3, 9, 14, 18 a 25 a službami uvedenými níže ve třídách 40, 41 a 42; (40) zpracování textilií, kůže a kožešin, zpracování a úprava materiálů, a to potisky šatstva, potisky triček, aplikace ozdob na oděvy, aplikace výtvarných motivů a vzorů na tkaniny, prošívání, vyšívání, 3D tisk, barvení kožešin, barvení kůže, barvení látek, barvení oděvů, barvení netkaných textilií, barvení obuvi, barvení textilií, zakázkové krejčovství, dámské krejčovství; (41) zveřejňování, oznamování a psaní textů, výchova, vzdělávání, zábava, rekreace a sportovní činnost, předvádění vizuálního umění nebo literatury veřejnosti pro kulturní či vzdělávací účely, služby v oblasti vzdělání, zábavy a sportu, pořádání kulturních a uměleckých akcí, setkání, výstav, soutěží, přednášek apod., příprava kulturních, vzdělávacích a sportovních pořadů pro rozhlasové a televizní vysílání, ediční činnost, publikační činnost, tvorba a šíření audiovizuálních děl, zprostředkování v oblasti kultury, výchovy, zábavy, umělecká agentura, fotografování, pořádání módních přehlídek pro zábavu, to vše v rámci třídy 41; (42) módní návrhářství, umělecký design, grafický design, design a návrh bižuterie a klenotů, design uměleckých děl, návrh audiovizuálních tvůrčích prací, tvorba a správa informačních médií, tvorba informačních databází, tvorba multimediálních aplikací, služby v oblasti informačních technologií spadající do této třídy.

(730) Jandová Vanda, Čermel'ská cesta 1402/64, Košice-sever, SK

(740) Advokátní kancelář Kříž a partneři s.r.o., Prof. JUDr. Jan Kříž CSc., Rybná 678/9, Praha 1, Staré Město, 11000

(210) **O-562174**

(220) 03.03.2020

(320) 03.03.2020

(511) 16, 29, 30, 32, 33, 39, 40, 43

(540)



(510) (16) papír a výrobky z papíru, a to papírové ubrousky, papírové sáčky, papírové kelímky, papírové kornouty, samolepky, kancelářské potřeby (s výjimkou nábytku); (29) maso, drůbež, ryby, zvířina, houby, ovoce a

zelenina sušené, konzervované, vejce, mléčné výrobky, zeleninové omáčky, zelenina sušená, vařená; (30) káva, čaj, kakao, cukr, rýže, chléb, pečivo, cukrovinky, zmrzlina, med, sůl, hořčice, ocet, těstoviny, koření, kořenící směsi, omáčky pro ochucení, kečup, majonéza; (32) nealkoholické nápoje, pivo; (33) alkoholické nápoje, likéry, destiláty, lihoviny, vína, aperitivy; (39) zásilková obchodní činnost, doprava, přeprava, skladování, balení a distribuce zboží a výrobků, mrazírenská činnost; (40) zpracování a úprava potravin; (43) stravovací služby, restaurační a hostinské služby, služby samoobslužného stravování, služby rychlého občerstvení, příprava a prodej pokrmů přes ulici v rámci této třídy.

(591) Barevná

(730) **KM PIZZA s.r.o.**, Budějovická 615/47, Praha 4, 14000, CZ

(210) **O-562175**

(220) 03.03.2020

(320) 03.03.2020

(511) 16, 29, 30, 32, 33, 39, 40, 43

(540)

### WIN BURGER

(510) (16) papír a výrobky z papíru, a to papírové ubrousky, papírové sáčky, papírové kelímky, papírové kornouty, samolepky, kancelářské potřeby (s výjimkou nábytku); (29) maso, drůbež, ryby, zvěřina, ovoce a zelenina sušené, konzervované, vejce, mléčné výrobky, zeleninové omáčky, zelenina sušená, vařená; (30) káva, čaj, kakao, cukr, rýže, chléb, pečivo, cukrovinky, zmrzlina, med, sůl, hořčice, ocet, těstoviny, koření, kořenící směsi, omáčky pro ochucení, kečup, majonéza; (32) nealkoholické nápoje, pivo; (33) alkoholické nápoje, likéry, destiláty, lihoviny, vína, aperitivy; (39) zásilková obchodní činnost, doprava, přeprava, skladování, balení a distribuce zboží a výrobků, mrazírenská činnost; (40) zpracování a úprava potravin; (43) stravovací služby, restaurační a hostinské služby, služby samoobslužného stravování, služby rychlého občerstvení, příprava a prodej pokrmů přes ulici v rámci této třídy.

(730) **KM PIZZA s.r.o.**, Budějovická 615/47, Praha 4, 14000, CZ

(210) **O-562186**

(220) 03.03.2020

(320) 03.03.2020

(511) 16, 18, 25

(540)

### Hockey Girls

(510) (16) papír a lepenka, tiskoviny, knihářské potřeby, fotografie, papírnické zboží, psací a kancelářské potřeby (kromě nábytku), kreslířské potřeby výtvarných umělců, štetce, učební a vyučovací pomůcky (s výjimkou přístrojů), typy (tiskové písmo), tištěné publikace, periodika, časopisy (periodika), noviny, knihy, oběžníky, plakáty, letáky, brožury, katalogy, ročenky, alba, příručky, prospekty, pohlednice, kalendáře, samolepky pro domácnost a kancelářské použití, samolepky (papírnické zboží), reklamní tabule z papíru nebo lepenky, poutače z papíru nebo lepenky, tabule na zapichování oznámení, papírové nebo lepenkové vývěsní tabule, papírové nebo lepenkové vlajky a vlaječky; (18) kůže a koženka, deštníky a slunečníky, vycházkové hole, zavazadla, kufrů a cestovní tašky, tašky, kabelky, náprsní tašky, peněženky, pouzdra na klíče, krosny (batohy), kožené kapsy na balení, kožené náramenní pásy, imitace kůže; (25) oděvy, konfekce (oděvy), kabáty, kabátko, mikiny, bundy, pleteniny (oblečení), svetry, pulovry, košile, trička, sportovní trička, sportovní dresy, šaty, kombinézy (oděvy), nepromokavé oděvy, legíny, sukně, kalhoty, župany, pyžama, oblečení pro miminka, plážové oblečení, plavky, spodní prádlo, punčochy, ponožky, tílka, sportovní tílka, pokrývky hlavy, čepice, přiléhavé čepice, barety, klobouky, kšilty (pokrývky hlavy), chrániče uší proti chladu (pokrývky hlavy), šátky, šály, rukavice, palčáky, obuv, boty, sportovní obuv, vysoká obuv, papuče, plážová obuv.

(730) **MULTIFLEX s.r.o.**, Nezábudková 5, Bratislava, 82101, SK

(740) Rott, Růžička & Guttman a spol., Vyskočilova 1566, Praha 4, Michle, 14000

(210) **O-562196**

(220) 04.03.2020

(320) 04.03.2020

(511) 16, 18, 25

(540)

### Hockey Wifey

(510) (16) papír a lepenka, tiskoviny, knihářské potřeby, fotografie, papírnické zboží, psací a kancelářské potřeby (kromě nábytku), kreslířské potřeby

výtvarných umělců, štetce, učební a vyučovací pomůcky (s výjimkou přístrojů), typy (tiskové písmo), tištěné publikace, periodika, časopisy (periodika), noviny, knihy, oběžníky, plakáty, letáky, brožury, katalogy, ročenky, alba, příručky, prospekty, pohlednice, kalendáře, samolepky pro domácnost a kancelářské použití, samolepky (papírnické zboží), reklamní tabule z papíru nebo lepenky, poutače z papíru nebo lepenky, tabule na zapichování oznámení, papírové nebo lepenkové vývěsní tabule, papírové nebo lepenkové vlajky a vlaječky; (18) kůže a koženka, deštníky a slunečníky, vycházkové hole, zavazadla, kufrů a cestovní tašky, tašky, kabelky, náprsní tašky, peněženky, pouzdra na klíče, krosny (batohy), kožené kapsy na balení, kožené náramenní pásy, imitace kůže; (25) oděvy, konfekce (oděvy), kabáty, kabátko, mikiny, bundy, pleteniny (oblečení), svetry, pulovry, košile, trička, sportovní trička, sportovní dresy, šaty, kombinézy (oděvy), nepromokavé oděvy, legíny, sukně, kalhoty, župany, pyžama, oblečení pro miminka, plážové oblečení, plavky, spodní prádlo, punčochy, ponožky, tílka, sportovní tílka, pokrývky hlavy, čepice, přiléhavé čepice, barety, klobouky, kšilty (pokrývky hlavy), chrániče uší proti chladu (pokrývky hlavy), šátky, šály, rukavice, palčáky, obuv, boty, sportovní obuv, vysoká obuv, papuče, plážová obuv.

(730) **MULTIFLEX s.r.o.**, Nezábudková 5, Bratislava, 821 01, SK

(740) Rott, Růžička & Guttman a spol., Vyskočilova 1566, Praha 4, Michle, 14000

(210) **O-562199**

(220) 04.03.2020

(320) 04.03.2020

(511) 16, 35, 36

(540)



(510) (16) papír a výrobky z papíru (reklamní předměty), papírové nosiče informací, zejména tiskoviny, letáky, propagační materiály, plakáty, fotografie, psací a kancelářské potřeby, papírnické výrobky; (35) inzertní a reklamní činnost, propagační činnost, pomoc při řízení obchodní činnosti, obchodní administrativa, kancelářské práce, marketing, sestavování, výroba a šíření reklamních materiálů, sestavování, výroba a šíření inzertních materiálů; (36) pojišťovnictví a peněžnictví, služba finanční, peněžní, nemovitostní a pojišťovací, zejména přijímání vkladů, investování do cenných papírů na vlastní účet, platební styk a zúčtování, obchodování na vlastní účet s devizovými hodnotami, finanční makléřství a činnosti, které přímo souvisejí s činnostmi výše uvedenými, jako jsou bankovníctví, burzovní kotace, elektronický převod peněžních prostředků, faktoring, finanční analýza, finanční hodnocení (pojištění, bankovníctví, nemovitosti), finanční informace, finanční poradenství, financování, hypoteční bankovníctví, informace o pojištění, penzijní fondy, podílové fondy, spořitelní služby, správa nemovitostí, úschova ceností, uzavírání pojištění, vydávání kreditních karet, vystavování cestovních šeků, zpracování plateb debetní kartou, provádění všech bankovních obchodů a poskytování všech bankovních služeb i ve vztahu k zahraničí.

(591) Barevná

(730) **Komerční banka, a.s.**, Na příkopě 969/33, Praha 1, Staré Město, 11000, CZ

(210) **O-562200**

(220) 04.03.2020

(320) 04.03.2020

(511) 16, 35, 36

(540)



(510) (16) papír a výrobky z papíru (reklamní předměty), papírové nosiče informací, zejména tiskoviny, letáky, propagační materiály, plakáty,



fotografie, psací a kancelářské potřeby, papírnické výrobky; (35) inzertní a reklamní činnost, propagační činnost, pomoc při řízení obchodní činnosti, obchodní administrativa, kancelářské práce, marketing, sestavování, výroba a šíření reklamních materiálů, sestavování, výroba a šíření inzertních materiálů; (36) pojišťovnictví a peněžnictví, služba finanční, peněžní, nemovitostní a pojišťovací, zejména přijímání vkladů, investování do cenných papírů na vlastní účet, platební styk a zúčtování, obchodování na vlastní účet s devizovými hodnotami, finanční makléřství a činnosti, které přímo souvisejí s činnostmi výše uvedenými, jako jsou bankovníctví, burzovní kotace, elektronický převod peněžních prostředků, faktoring, finanční analýza, finanční hodnocení (pojištění, bankovníctví, nemovitosti), finanční informace, finanční poradenství, financování, hypoteční bankovníctví, informace o pojištění, penzijní fondy, podílové fondy, spořitelní služby, správa nemovitostí, úschova cenností, uzavírání pojištění, vydávání kreditních karet, vystavování cestovních šeků, zpracování plateb debetní kartou, provádění všech bankovních obchodů a poskytování všech bankovních služeb i ve vztahu k zahraničí.

(591) Barevná

(730) **Komerční banka, a.s.**, Na příkopě 969/33, Praha 1, Staré Město, 11000, CZ(210) **O-562216**

(220) 04.03.2020

(320) 04.03.2020

(511) 6, 7, 8, 9, 20, 35, 37, 40

(540)

**PROMISTRY**

(510) (6) kovové stavební materiály, a to železářské zboží a drobné kovové zboží, přenosné kovové konstrukce, kovové potrubí, kovové výrobky zahrnuté do třídy 6, a to kabely a dráty (kromě elektrických) vyrobené z běžných kovů, kovové předměty klempířské a zámečnické výrobky z běžných kovů obsažené ve třídě 6, kovové garážové dveře, bedny na nářadí (kovové), (prázdné), sochy z obecných kovů, bezpečnostní schránky (kovové), ohrady (kovové), kovové ptačí pavilony, zámky (kovové), s výjimkou elektrických, visací zámky, kovové řetězy, násypky (kovové), nemechanické, kovové ribstoly, kovové žebříky; (7) stroje, jmenovitě stroje pro mísení barev, stavební stroje, myčky nádobí, pračky a jejich části, zařazené do třídy 7, obráběcí stroje, strojově poháněné nástroje pro stavební, zahradnické a kutilské účely, strojově poháněné zahradní a zemědělské přístroje, vysavače prachu, sáčky pro vysavače, čerpadla (stroje), čerpadla pro vytápěcí zařízení, vodní nádrže, akvária a akvaristiku, kompresory (stroje), stříkácí pistole na barvy, vzduchové pistole na vytlačování tmelů, lepicí pistole (elektrické), sponkovačky (elektrické), pistole a čerpadla pro nanášení barev, tmelů a jiných hustých výrobků, pájky (plynové), vrtáková sklíčidla (součásti strojů), vrtací stroje, ruční vrtáčky (elektrické), závitové stroje, vrtací stojany pro elektrické ruční vrtací stroje, hoblovky, brusky, brousící kotouče (součásti strojů), řezací disky (součásti strojů), pily (stroje), řetězové pily, generátory proudu, svařovací přístroje (plynové), sekačky trávy (stroje), vysavače listů, kultivátory (ne s ručním pohonem), sňhová frézy (nikoliv s ručním pohonem), stroje a přístroje pro čištění (elektrické), pamí čistící přístroje, vysokotlaké čističe, části motorů pro motorová vozidla, jmenovitě zápalné svíčky pro spalovací motory, tlumiče pro motory (výfuky), benzínové a olejové filtry, vzduchové filtry pro motory, válce pro motory, hlavy válců pro motory, písty pro motory, kroužky pístní, pohony venkovních žaluzií (elektrické), pohony garážových vrat (elektrické), výtahy; (8) ruční nástroje a nářadí určené pro průmysl, zemědělství, zahradnické účely a lesnictví, a to lopaty, motyky, vidle, rýče, nůžky, pily, sekery, sekerky, hrabla na sněh, ruční sekačky, ruční travní provzdušňovače a secí nástroje, tlakové rozstřikovače s ručním pohonem, pistole s ručním pohonem pro nanášení barev, tmelů a jiných hustých výrobků, kopyta (obuvnická), nože, přístroje z plastických hmot nebo kovu, stříbrné nádoby (nože, vidličky a lžíce), hrabla na sněh (ruční nástroje), škrabky na led, brusné kameny, sponkovačky (ruční), nýtovačky (ruční), zednické lžíce, pilky (ruční nářadí), pilníky (ruční nástroje), stahováky (pro tesaře a bednáře), kleště (ruční nástroje), šroubováky, vratidla na závitníky, kladiva (ruční nářadí), sekery dřevorubecské, žací stroje na trávníky (ruční), ruční nůžky na živý plot, hoblíky, kancelářské nůžky, žehličky (elektrické); (9) elektrické přístroje a nástroje a elektroinstalační materiál (pokud je zahrnut ve třídě 9), vědecké, navigační, zeměměřičské, fotografické, kinematografické, optické, vázící, měřicí, signalizační, kontrolní

(inspekční), záchranné a vyučovací přístroje a zařízení, přístroje a nástroje pro vedení, přepínání, přeměnu, akumulaci, regulaci nebo řízení elektrického proudu, přístroje pro záznam, přenos nebo reprodukci zvuku či obrazu, magnetické nosiče dat, disky k nahrávání, hasící přístroje, elektrický instalační materiál (zařazený do třídy 9), jmenovitě elektrické kabely, elektrická vedení, svítidlové svorky, voltmetry, pájky (elektrické), svařovací přístroje (elektrické), elektronická řízení pro rolety, spínací hodiny (nikoliv pro hodinové stroje), elektronické přístroje pro monitorování a měření, jmenovitě hlásiče pohybu, hlásiče plynu, kouře a oxidu uhličitého, rádiové vysílače a přijímače pro řízení světla, poplašné systémy proti krádeži (elektrické), zvonky (poplašná zařízení), domovní telefony, telefonní koncové přístroje, telefonní záznamníky, rádia pro vozidla, CD přehrávače, antény a příslušenství (zařazené do třídy 9), přijímače pro satelitní vysílání a antény, optické nosiče dat, videokazety, tachometry pro jízdní kola, solární kolektory k výrobě elektrického proudu, baterie (elektrické), přístroje pro nabíjení baterií, měřidla, měřicí přístroje, měřicí nástroje, termostaty, teploměry, s výjimkou lékařských, váhy, světelné značení, ochranné pracovní oděvy (zařazené do třídy 9), ochranné přilby a helmy pro sport, chrániče paží, kolen a rukou (pracovní ochranné pomůcky), ochranné rukavice, přístroje na hašení ohně; (20) nábytek, a to zahradní nábytek, lavice pro venkovní účely, sluneční lehátka, zahradní lavice, zrcadla, rámy, cisterny a sudy na dešťovou vodu (nekovové), výrobky (zařazené do třídy 20) ze dřeva, korku, rákosu, vrbového proutě, z rohu, kosti, slonoviny, z kostic, želvoviny, jantaru, perleti, mořské pěny a náhražky všech těchto materiálů nebo náhražky z plastických hmot, pracovní stoly, žebříky (zařazené do třídy 20), stoly pro tapetování, záclonové tyče, stojany (nábytek) pro květináče, držáky, nekovové pro květináče, uzavírací řetězy z plastické hmoty nebo ze dřeva, ramínka na šaty, vnitřní žaluzie na okna (zařizovací předměty z textilního materiálu nebo z plastické hmoty) zařazené do třídy 20; (35) služby velkoobchodu a maloobchodu s výrobky určenými pro zahradnické účely a zahradní údržbu, a to se stroji, nástroji (vyjma ručních), ručními nástroji, čerpadly (vyjma na pitnou vodu), zařízeními pro osvětlení a zahradní zavlažování, postřikovači, cisternami a nádržemi na dešťovou vodu, nábytkem, zejména zahradním nábytkem, grily, slunečníky, zemědělskými, zahradnickými a lesními výrobky a semeny, přírodními rostlinami, zeminou pro kvetoucí rostliny, rašelinou, květinovými cibulovinami, chemickými přípravky určenými pro průmysl, zemědělství, zahradnictví a lesnictví, chemickými přípravky pro ošetření vody v bazénech a vodních nádržkách, hnojivý, stavebními materiály (kovovými a nekovovými), potrubím, trubkami, prefabrikovanými nádržkami a bazény, markýzami, přenosnými konstrukcemi, železářským zbožím a drobným kovovým zbožím, provozně-ekonomické poradenství pro franšizingové účely, reklama, zprostředkování smluv o poskytování řemeslných služeb v rámci této třídy, fotokopírování; (37) pozemní stavitelství, opravy, jmenovitě opravy budov, opravy strojů a strojově poháněných nástrojů a přístrojů, opravy nástrojů s ručním pohonem, malířské práce, oklízování hran, montáž a opravy topných zařízení, instalace a opravy telefonů, pronájem stavebních strojů, stavebního nářadí a stavebních přístrojů; (40) zakázková úprava a výroba, a to obrazových rámců, zrcadel dle rozměrů, míchání barev, 3D tisk, zpracování a přeměna materiálů pro druhé, a to v oboru seřezávání (seřezávání dřeva, plastiku, kovu a kamene), tisk a vývoj fotografií v rámci této třídy, úprava vzduchu a vody a jejich čištění, likvidace průmyslového toxického odpadu, spalování a likvidace odpadu, recyklace odpadu, půjčování a pronájem a nájem předmětů v souvislosti s poskytováním výše uvedených služeb, zařazených do této třídy, a to pronájem strojů a nástrojů pro zpracování kovů, poradenství a poskytování informací zaměřené na výše uvedené služby, zařazené do této třídy, ošetřování materiálů, kopírování klíčů, rytí, gravírování, ostření a broušení nožů, sekaček na trávu a pil, řezání závitů.

(591) Barevná

(730) **BAMA Trade s.r.o.**, Jaurisova 515/4, Praha 4, Michle, 14000, CZ(740) **BOHEMIA PATENT**, Ing. Jana Vandělíková, Petráská 1136/12, Praha 1, Nové Město, 11000(210) **O-562224**

(220) 04.03.2020

(320) 04.03.2020

(511) 35, 37, 41, 42, 45

(540)

**SECURIMAN**

(510) (35) obchodní konzultační a poradenské služby, pomoc v obchodní a podnikatelské činnosti, management a administrativní služby, manažerské poradenství ohledně nábory zaměstnanců, poskytování spotřebitelského poradenství ve vztahu k software; (37) instalační a montážní služby, a to

instalace a montáž technických zařízení sloužících k zajištění fyzické a informační bezpečnosti objektů a osob, zejména instalace slaboproudých rozvodů, systémů a strukturované kabeláže jako jsou elektronické zabezpečovací systémy, kamerové systémy, termokamery, zařízení k ochraně perimetru, dohledová centra, videostěny, požární systémy, zařízení proti odposlechům, měřicí systémy, zařízení sloužící k zajištění bezpečné komunikace, ozvučovací systémy, komunikační technologie, přístupové a docházkové systémy, biometrické systémy, zařízení sloužící k sledování polohy, síťová infrastruktura, aktivní síťové prvky, servery, software, firewally, koncové počítačové stanice, čištění, opravy a údržba slaboproudých rozvodů, systémů a strukturované kabeláže; (41) poradenství týkající se odborného výcviku, poradenské služby v oblasti vzdělávání, poradenské služby v oblasti školení; (42) konzultační, poradenské a informační služby v oblasti informačních technologií, poradenství v oblasti zabezpečení dat, poradenství v oboru ochrany dat, poradenství v oblasti internetového zabezpečení, služby v oblasti informačních technologií, poradenství v oblasti informačních technologií, poradenství v oboru počítačové bezpečnosti, poradenství v oblasti bezpečnostního softwaru, poradenství v oblasti zabezpečení počítačů; (45) bezpečnostní služby, záchranné služby, služby ostrahy a vymáhací služby, detektivní služby, poradenské služby v oblasti soukromého vyšetřování, právní služby, poradenství v oblasti bezpečnosti, poradenské služby pro prevenci kriminality, poradenství v oblasti prevence požárů, poradenské služby vztahující se k bezpečnosti, poradenství v oblasti zabezpečení fyzické ochrany, poradenství o bezpečnostních předpisech při práci, poradenské služby vztahující se k přípravě norem, poradenství v oblasti krádeže dat a krádeže identit, poradenské služby vztahující se k ochraně zdraví a bezpečnosti, forenzní poradenství pro kriminální vyšetřování.

(730) **Koutník Vlastimil Ing.**, Mahenova 1642, Staré Město, 68603, CZ

(210) **O-562287**

(220) 06.03.2020

(320) 06.03.2020

(511) 35, 41, 43

(540)

### Kolotoč štěstí

(510) (35) reklamní, marketingové a propagační služby, prezentace, předvádění (pro propagační/reklamní účely), rozšiřování reklamních marketingových a propagačních materiálů, poskytování a pronájem prostoru, času a médií pro reklamu, služby obchodního zprostředkování; (41) zprostředkování vstupenek na zábavní akce, zábava, rezervace vstupenek na vzdělávací, zábavní a sportovní aktivity a akce a související rezervační služby sálů, místností a tělocvičných zařízení pro vzdělávací, zábavní a sportovní akce; (43) služby rezervace ubytování.

(730) **Slevomat.cz, s.r.o.**, Pernerova 691/42, Praha 8, Karlín, 18600, CZ

(210) **O-562306**

(220) 09.03.2020

(320) 09.03.2020

(511) 5, 30, 40

(540)



(510) (5) cukrovinky s léčivými přísadami, diabetické pečivo pro léčebné účely; (30) oplatky, cukrovinky, včetně gumových, esence pro cukrovinky (potravinářské esence s výjimkou éterických esencí a éterických olejů), pekařské a cukrářské výrobky všeho druhu, jako čajové pečivo, perníkářské

výrobky, pečivo pro diabetiky (nikoli pro léčebné účely); (40) služby pekařství a cukrářství, a to zpracování a úprava surovin pro pekařskou a cukrářskou výrobu, vč. zakázkové výroby pekařských a cukrářských polotovarů a jejich pečení.

(591) Barevná

(730) **Dubský perník s.r.o.**, Bezručova 167/9, Dubí, 41701, CZ

(740) Halaxová & Halaxová TETRAPAT, Mgr. Eva Halaxová, Jinonická 804/80, Praha 5, Košíře, 15800

(210) **O-562360**

(220) 10.03.2020

(320) 10.03.2020

(511) 7, 8, 37, 40, 42

(540)

**prano**

(510) (7) zařízení na obrábění, stroje a obráběcí stroje na zpracování materiálů a pro výrobu, stroje a obráběcí stroje používané v nouzových a záchranných situacích, stroje a zařízení pro řezání, vrtání, broušení, ostření a úpravu povrchů, vrtáky (části strojů), frézky (stroje), rotační frézy (části strojů), řezací hlavy (části strojů), rotační řezací zařízení (stroje), řezací nástroje k použití s řezacími stroji (pilami), řezací nástroje (stroje) ve formě vrtáků, elektrické vrtačky a vrtáky, vrtací přípravky pro kolíkové spoje, upínače (stroje), upínací zařízení jako části obráběcích strojů, upínací zařízení na upnutí dílů při obrábění, upínací zařízení strojního nářadí a nástrojů, části a příslušenství všech výše uvedených výrobků, zahrnuté v této třídě; (8) ruční nářadí a nástroje pro zpracování materiálů a pro výrobu, opravy a údržbu, ruční nástroje na řezání, vrtání, broušení, ostření a na úpravy povrchů, vrtáky, frézy (ruční nástroje), truhlářské nástroje (ruční nářadí), rotační vrtáky do nástrojů (ručně ovládané nástroje), upínadla (ručně ovládané nástroje), svěrky na upínání obrobků, truhlářské svěrky, upínací klíny, ručně ovládané upínače plechu, truhlářské vrtáky a nebozezy, části a příslušenství, části a příslušenství všech výše uvedených výrobků, zahrnuté v této třídě; (37) opravy strojů, údržba průmyslových strojů, dodatečné vybavení a úpravy strojů, zámečnictví (opravy), opravy nebo údržba strojů a nástrojů určených k obrábění kovů, ostření vrtáků, pronájem vrtáků, instalační služby v oboru strojírenství, montáž strojů, demontáž strojního zařízení; (40) zakázková konstrukce strojů, zakázková výroba kovového železářského zboží, obrábění kovů, obrábění částí pro druhé (služby obráběcích dílen), výroba nářadí na objednávku pro druhé, frézování, pronájem strojů a zařízení na zpracování dřeva, výroba a povrchová úprava kovů; (42) výzkum ve strojírenství, strojírenské návrhy a poradenství, návrh strojírenských výrobků, vývoj technologií obrábění, navrhování (průmyslový design), provádění studií technických projektů, služby měření, služby technického měření a testování.

(730) **PRANO s.r.o.**, Havlíská 3549, Havlíčkův Brod, 58001, CZ

(740) Ing. Marcela Filipenská, Polní 302/32, Žďár nad Sázavou, Žďár nad Sázavou 2, 59102

(210) **O-562451**

(220) 15.03.2020

(320) 15.03.2020

(511) 5, 16, 35, 41, 43, 44

(540)



(510) (5) léčivé bahno, bahno pro koupele, termální vody, bylinné čaje pro lékařské a léčebné účely, čaje léčivé, doplňky výživové pro lékařské účely, léčivé přípravky do koupele, minerální vody pro lékařské účely, farmaceutické přípravky pro péči o pokožku, léčivé koupelové soli,

produkty na bázi léčivých zdrojů; (16) letáky, prospekty, tisky, ceníky, dopisní papíry, vizitky papírové, papírové bannery, visačky, nálepky, jídelní lístky, informační brožury, nabídkové listy, tiskoviny; (35) tvorba reklamy, šíření propagačních informací, reklamní a propagační činnost, psaní reklamních textů, rozšiřování a poskytování reklamních a inzertních materiálů, periodických a neperiodických tiskovin, zejména novin, časopisů určených pro reklamu a propagaci, prospektů, letáků, katalogů, reklamní literatury prostřednictvím sítě internet, vydávání reklamních, propagačních a inzertních textů, reklama on-line v počítačové síti, televizní reklama, inzerce, inzerce poštou, inzerce na webových stránkách, marketing, marketing on-line, produktový marketing, marketingové studie a analýzy, obchodní reklama pro třetí osoby, propagační činnost pro třetí osoby, služby v oblasti reklamy a propagace prodeje, prezentace zboží a služeb, prezentace výrobků v komunikačních médiích pro účely maloobchodu, průzkumy trhu a obchodní analýzy, analýza obchodních dat, sběr a systematizace dat z obchodní a podnikatelské činnosti, průzkumy veřejného mínění, sdílení (poskytování prostřednictvím sítě internet) fotografií, videí, filmů, vytváření, zpracovávání a třídění dat v rámci databází, systematizace informací do počítačových databází, pomoc při řízení obchodní činnosti, obchodní administrativní, kancelářské práce, management a administrativní služby, dodavatelské služby pro třetí osoby, analýzy nákladů, obchodní a podnikatelské informace, obchodní poradenské služby, obchodní informace a rady pro spotřebitele (poradna pro spotřebitele), obchodní zprostředkovatelské služby, maloobchodní služby pro farmaceutické, kosmetické a sanitární přípravky, maloobchodní služby pro výrobky uvedené výše ve třídě 5 tohoto seznamu, komerční správa licencí na výrobky a služby třetích osob, obchodní a podnikatelský průzkum, personální poradenství, prodej po telefonu (telemarketing), provozní audit, správa hotelů, komerční využití internetu v oblastech obchodu a nabídky služeb uvedených ve třídách 41, 43 a 44 tohoto seznamu, informační, poradenské a konzultační služby v rámci výše uvedených služeb ve třídě 35; (41) vzdělávání, školení, zábava, sportovní a kulturní činnosti, veřejné lázně (bazény) v rámci této třídy, provozování sportovních zařízení, služby pro oddech a rekreaci, klubové služby (zábava nebo vzdělávání), pořádání a vedení konferencí, seminářů a sympozií, pronájem sportovišť, vedení kurzů kondičního cvičení, realizace animačních programů v rámci této třídy, poskytování tělocvičen, poskytování kulturních aktivit, poskytování zařízení pro jízdu na kolečkových bruslích, poskytování míst k odpočinku v podobě dětských hřišť, poskytování prostor s tenisovými kurty, poskytování prostor pro udržení fyzické kondice a fitness, poskytování vzdělávacích služeb vztahujících se ke zdraví, služby posiloven (zdravotní a kondiční cvičení), informační, poradenské a konzultační služby v rámci výše uvedených služeb ve třídě 41; (43) služby zajišťující stravování a nápoje, dočasné ubytování, hotelové služby, hotely, bary, kavárny, restaurace, bufety, rychlé občerstvení (kiosky), pronájem jednacích místností, ubytovací služby, penziony, služby rezervace ubytování, rezervační služby pro hotelové ubytování, služby recepce pro přechodné ubytování (správa odjezdů a příjezdů), poskytování přechodného ubytování, informační, poradenské a konzultační služby v rámci výše uvedených služeb ve třídě 43; (44) lékařské služby, lázeňské služby, péče o hygienu a krásu osob, soukromé kliniky a sanatoria, provozování lázeňských domů, služby lékařské péče provozované lázněmi, lékařská analýza, masáže, fyzioterapie, zkrášlovací salóny, kadeřnictví, manikúra, aromaterapeutické služby, ošetrovatelské služby, pronájem lékařských a lázeňských zařízení, zdravotní poradenství, wellness služby, léčebné, rehabilitační, rekondiční, masérské a regenerační služby, poskytování zařízení s termálními prameny, služby poskytování tepidária (zařízení pro termoterapii), služby poskytování ledové komory, služby poskytování saun, služby poskytování solárií, poskytování informací o zdraví, poskytování programů na snížení hmotnosti, poskytování zařízení pro tělesnou rehabilitaci, poskytování informací pro pacienty týkající se lázeňských procedur, terapeutické cvičení, zdravotní péče v oblasti nápravných cvičení, služby v oblasti akvakultury, informační, poradenské a konzultační služby v rámci výše uvedených služeb ve třídě 44.

(730) **ROYAL SPA, a.s.**, Pod Kamennou 1009, Luhačovice, 76326, CZ

(740) Mgr. Martina Zdvihalová, Ph.D. - patentová a právní kancelář, Mgr. Martina Zdvihalová Ph.D., K Pazderně 2031, Benešov, 25601

(210) **O-562467**  
(220) 16.03.2020  
(320) 16.03.2020  
(511) 35, 36, 37, 41, 42  
(540)



(510) (35) obchodní zprostředkovatelské služby a obchodní informace pro spotřebitele, maloobchod a velkoobchod s výrobky z oblasti stavebnictví, pomoc v obchodní a podnikatelské činnosti, management a administrativní služby, reklamní, marketingové a propagační služby; (36) služby nemovitostní (realitní služby), pronájem nemovitostí a majetku; (37) instalační a montážní služby v oblasti stavebnictví, čištění, opravy a údržba v oblasti stavebnictví, stavebnictví a demolice staveb; (41) výchova, vzdělávání, zábava a sportovní činnost; (42) vědecké a technologické služby, inženýrské služby, návrhářství spadající do této třídy.  
(591) Barevná  
(730) **Růžička a partneři s.r.o.**, Schöfflerova 2050/32, Praha 3, Žižkov, 13000, CZ

(210) **O-562468**  
(220) 16.03.2020  
(320) 16.03.2020  
(511) 10, 37, 44  
(540)



(510) (10) elektronické přístroje pro zaznamenávání srdeční frekvence (pro lékařské účely), přístroje a zařízení na výrobu kyslíku k lékařskému použití, přístroje a zařízení na analýzu plynů (k použití v lékařství), lékařské přístroje a nástroje na detekci oxidu uhličitého v dýchacích cestách, fyzioterapeutické přístroje, lékařské zobrazovací přístroje, elektronické lékařské přístroje, lékařské dýchací přístroje, lékařské testovací přístroje, přístroje pro monitorování pacientů, veterinární přístroje a nástroje, lékařské přístroje a nástroje, přístroje pro měření tepu, přístroje pro testování krve, přístroje k vyšetřování krve, přístroje pro analýzu krve, přístroje pro fyzioterapeutickou léčbu, přístroje na lékařské analýzy, terapeutické přístroje na posilování těla, elektroterapeutické přístroje pro zeštíhlovací procedury, fumigační přístroje k lékařským účelům, elektronické stimulační přístroje pro fyzioterapii, přístroje pro monitorování tělesného složení, přístroje pro výpočet srdečního rytmu, přístroje a nástroje na masáže, elektronické přístroje pro lékařské účely, diagnostické přístroje pro lékařské účely, rehabilitační přístroje pro lékařské účely, terapeutické přístroje obsahující masážní zařízení, lékařské přístroje pro tělesná cvičení, masážní přístroje pro osobní potřebu, přístroje pro monitorování tělesného tuku, skenovací přístroje pro léčebné použití, elektroterapeutické přístroje pro zpevňovací procedury, elektrické přístroje pro lékařské účely, přístroje pro monitorování krevní glukózy, zkušební přístroje pro lékařské účely, analytické přístroje k lékařskému použití, statické elektrické terapeutické přístroje zařízení, analytické přístroje pro lékařské účely, přístroje pro plícní

ventilaci pacientů, vibrační masážní přístroje a zařízení, přístroje a zařízení na moxování, přístroje a zařízení na tonizaci těla, zařízení na počítání pulzů (lékařské přístroje), elektrické masážní přístroje pro osobní potřebu, cvičební simulační přístroje pro lékařské účely, elektrické masážní přístroje pro domácí použití, zařízení na měření teploty, lékařské analytické přístroje k lékařským účelům, posilovací přístroje upravené pro lékařské použití, přístroje a zařízení k veterinárním účelům, fyziologické měřicí přístroje pro lékařské použití, přístroje a zařízení na léčebnou rehabilitaci, přístroje na měření k lékařským účelům, elektronické monitorovací přístroje pro lékařské účely, masážní přístroje a nástroje (léčebné účely), testovací přístroje pro diagnostické léčebné účely, testovací přístroje používané při lékařské diagnostice, přístroje pro testování glukózy v krvi, vibrační přístroje a zařízení na masáže, přístroje a zařízení na zmírnění plicních onemocnění, rentgenové přístroje a instalace k lékařskému použití, radiologické přístroje a nástroje k lékařskému použití, detekční přístroje a zařízení k veterinárnímu použití, přístroje a zařízení na určování krevního toku, přístroje a zařízení používané k prevenci chrápání, přístroje a zařízení na terapeutickou stimulaci svalů, přístroje na měření teploty pro lékařské účely, přístroje a zařízení na terapeutickou stimulaci těla, zubní přístroje k léčbě obstrukční spánkové apnoe, přístroje a zařízení na léčbu dechových potíží, elektrické lékařské přístroje určené pro zeštilující kúry, lékařské přístroje a nástroje na podporu dýchání, masážní přístroje a zařízení (elektrické nebo neelektrické), přístroje a zařízení na stimulaci akupunkturálních bodů, přístroje na fyzické cvičení pro lékařské účely, přístroje na tělesná cvičení pro lékařské účely, masážní přístroje a nástroje k osobnímu použití, přístroje a zařízení na zmírnění dýchacích potíží, lékařské přístroje na extrakci kyslíku z atmosféry, počítačem ovládané tréninkové přístroje pro terapeutické použití, lékařské přístroje a nástroje na úlevu od bolesti, přístroje pro regeneraci kmenových buněk pro lékařské účely, přístroje a zařízení lékařské diagnostiky k lékařským účelům, přístroje a zařízení na analýzu měřených fyzických signálů, lékařské přístroje a nástroje na nácvik dýchacích technik, diagnostické měřicí přístroje a zařízení k lékařským účelům, přístroje a zařízení používané při procvičování svalů (lékařské použití), elektronické přístroje pro zaznamenávání srdeční činnosti (pro lékařské použití), elektronické přístroje pro zaznamenávání srdeční frekvence (pro lékařské použití), lékařské přístroje a nástroje na usnadnění inhalace farmaceutických přípravků, přístroje a zařízení na krevní testy (k použití v lékařství), snímací přístroje a zařízení k lékařskému použití při monitorování životních funkcí pacientů, přístroje a zařízení na monitorování krve (k použití v lékařství), elektronické přístroje pro záznam saturace krve kyslíkem (pro lékařské účely), lékařské přístroje a nástroje na měření obsahu kyslíku v krvi, přístroje a zařízení na krevní analýzu (k použití v lékařství), generátory ozónu používané při poskytování ozónové terapie, hematologické analyzátory, imunologické analyzátory, automatizovaný analyzátor tělesných tekutin (k lékařskému použití), analyzátory plynů pro lékařskou analýzu, analyzátory k použití v lékařství, přístroje pro použití při lékařských analýzách, analyzátory složení těla pro léčebné účely, analyzátory respiračních plynů pro lékařskou diagnostiku, analyzátory koncentrace kyslíku pro lékařské použití, elektrolékařské přístroje pro zpevňovací procedury, cvičební stroje pro terapeutické účely, zařízení na fyzická cvičení pro terapeutické účely, ruční cvičební náčiní (pro terapeutické použití), ruční cvičební nástroje (pro terapeutické použití), počítačem ovládané cvičební přístroje pro terapeutické účely, lékařské terapeutické nástroje, terapeutické obličejové masky, sektorové vzduchové terapeutické matrace s mírným únikem vzduchu, terapeutické zátěžové příkrývky, polštáře pro terapeutické účely; (37) stavebnictví, stavební služby, montáž stavebních konstrukcí, montáž prefabrikovaných stavebních prvků, poradenské služby ve stavebnictví, poskytování informací v oblasti stavebnictví, instalace skleněných stavebních konstrukcí, montáže stavebních izolací, pronájem stavebního vybavení, pronájem vzduchových kompresorů, pronájem plynových nebo vzduchových kompresorů, instalace potrubních systémů pro rozvod plynů, instalace elektrických generátorů, instalace vnitřních dělicích příček, instalace elektrických strojů a generátorů, instalace vnitřních dělicích příček budov, instalace a montáž alarmů, poplašných zařízení, zámků a zabezpečovacích zařízení, jejich údržba a opravy, montáže a opravy potrubí, služby montáže potrubí, stroje (montáž, údržba a opravy), instalace, montáž, údržba a opravy počítačového hardware a telekomunikačních přístrojů, sklenářské služby, instalace, montáž, údržba a opravy skel, oken a žaluzií, dodatečná montáž topných, ventilačních a klimatizačních zařízení do budov; (44) tělesná terapie, kosmetická terapie, poradenství vztahující se k výživě zvířat, zdravotní poradenství, nutriční poradenství, poradenství v oblasti stravování, poradenství v oblasti výživy, zdravotní poradenství a informační služby, odborné poradenství v oblasti výživy, poradenství v oblasti stravování, poradenství v oblasti diety a výživy, odborné poradenství

spojené se zdravotní péčí, odborné poradenství se zaměřením na zdraví, poskytování informací týkajících se dietního a výživového poradenství, poradenství týkající se osobní péče o seniory (zdraví), poradenství týkající se imunologie, poradenství v oblasti veřejného zdraví, poskytování lékařského poradenství v oblasti snižování tělesné hmotnosti, farmaceutické poradenství, poradenství týkající se kosmetiky, poradenství v oblasti krásy, poradenství v oblasti kosmetické péče, poradenství v oboru péče o tělo a krásu, poradenství poskytované prostřednictvím internetu v oboru péče o tělo a krásu, kosmetická analýza, lékařská analýza pro diagnostikování a léčbu osob, poskytování lékařského poradenství v oboru dermatologie, lékařské služby týkající se odběru, úpravy a zpracování lidské krve, pronájem zařízení k péči o lidské zdraví, pronájem zdravotnického vybavení, pronájem zdravotnického zařízení, pronájem lékařských přístrojů, pronájem zařízení k léčebným účelům, pronájem lůžek speciálně vyrobených pro léčebné účely, pronájem lékařského vybavení a vybavení pro zdravotní péči, pronájem vybavení k péči o osobní hygienu a krásu, pronájem mobilního zdravotního vybavení, pronájem zařízení pro péči o pleť, pronájem strojů a přístrojů pro použití v salonech krásy a holičství, terapeutické služby, terapeutické ošetřování těla, osobní terapeutické služby pro úpravu krevního oběhu, osobní terapeutické služby pro odstraňování celulitidy, osobní terapeutické služby pro rozpouštění tuku, osobní terapeutické služby vztahující se k obnově růstu vlasů, služby v oblasti baňkové terapie, zdravotní péče v oblasti relaxační terapie.

- (591) Barevná  
(730) SANELI s.r.o., Fantova 678/7, Brno, Obřany, 61400, CZ  
(740) Mgr. Tomáš Hrdina, advokát, Sochorova 3221/1, Brno, Žabovřesky, 61600

- (210) O-562469  
(220) 16.03.2020  
(320) 16.03.2020  
(511) 10, 37, 44  
(540)

## SANELI

- (510) (10) elektronické přístroje pro zaznamenávání srdeční frekvence (pro lékařské účely), přístroje a zařízení na výrobu kyslíku k lékařskému použití, přístroje a zařízení na analýzu plynů (k použití v lékařství), lékařské přístroje a nástroje na detekci oxidu uhličitého v dýchacích cestách, fyzioterapeutické přístroje, lékařské zobrazovací přístroje, elektronické lékařské přístroje, lékařské dýchací přístroje, lékařské testovací přístroje, přístroje pro monitorování pacientů, veterinární přístroje a nástroje, lékařské přístroje a nástroje, přístroje pro měření teploty, přístroje pro testování krve, přístroje k vyšetřování krve, přístroje pro analýzu krve, přístroje pro fyzioterapeutickou léčbu, přístroje na lékařské analýzy, terapeutické přístroje na posilování těla, elektroterapeutické přístroje pro zeštilovací procedury, fumigační přístroje k lékařským účelům, elektronické stimulační přístroje pro fyzioterapii, přístroje pro monitorování tělesného složení, přístroje pro výpočet srdečního rytmu, přístroje a nástroje na masáže, elektronické přístroje pro lékařské účely, diagnostické přístroje pro lékařské účely, rehabilitační přístroje pro lékařské účely, terapeutické přístroje obsahující masážní zařízení, lékařské přístroje pro tělesná cvičení, masážní přístroje pro osobní potřebu, přístroje pro monitorování tělesného tuku, skenovací přístroje pro léčebné použití, elektroterapeutické přístroje pro zpevňovací procedury, elektrické přístroje pro lékařské účely, přístroje na monitorování krevní glukózy, zkušební přístroje pro lékařské účely, analytické přístroje k lékařskému použití, statické elektrické terapeutické přístroje a zařízení, analytické přístroje pro lékařské účely, přístroje pro plicní ventilaci pacientů, vibrační masážní přístroje a zařízení, přístroje a zařízení na moxování, přístroje a zařízení na tonizaci těla, zařízení na počítání pulzů (lékařské přístroje), elektrické masážní přístroje pro osobní potřebu, cvičební simulační přístroje pro lékařské účely, elektrické masážní přístroje pro domácí použití, zařízení na měření teploty, lékařské analytické přístroje k lékařským účelům, posilovací přístroje upravené pro lékařské použití, přístroje a zařízení k veterinárním účelům, fyziologické měřicí přístroje pro lékařské použití, přístroje a zařízení na léčebnou rehabilitaci, přístroje na měření k lékařským účelům, elektronické monitorovací přístroje pro lékařské účely, masážní přístroje a nástroje (léčebné účely), testovací přístroje pro diagnostické léčebné účely, testovací přístroje používané při lékařské diagnostice, přístroje pro testování glukózy v krvi, vibrační přístroje a zařízení na masáže, přístroje a zařízení na zmírnění plicních onemocnění, rentgenové přístroje a instalace k lékařskému použití, radiologické přístroje a nástroje k lékařskému použití, detekční přístroje a zařízení k veterinárnímu použití, přístroje a zařízení na určování krevního toku, přístroje a zařízení používané k prevenci chrápání, přístroje a zařízení na terapeutickou stimulaci svalů, přístroje na měření teploty pro lékařské

účely, přístroje a zařízení na terapeutickou stimulaci těla, zubní přístroje k léčbě obstrukční spánkové apnoe, přístroje a zařízení na léčbu dechových potíží, elektrické lékařské přístroje určené pro zeštíhlující kúry, lékařské přístroje a nástroje na podporu dýchání, masážní přístroje a zařízení (elektrické nebo neelektrické), přístroje a zařízení na stimulaci akupunkturních bodů, přístroje na fyzické cvičení pro lékařské účely, přístroje na tělesná cvičení pro lékařské účely, masážní přístroje a nástroje k osobnímu použití, přístroje a zařízení na zmírnění dýchacích potíží, lékařské přístroje na extrakci kyslíku z atmosféry, počítačem ovládané tréninkové přístroje pro terapeutické použití, lékařské přístroje a nástroje na úlevu od bolesti, přístroje pro regeneraci kmenových buněk pro lékařské účely, přístroje a zařízení lékařské diagnostiky k lékařským účelům, přístroje a zařízení na analýzu měřených fyzických signálů, lékařské přístroje a nástroje na nácvik dýchacích technik, diagnostické měřicí přístroje a zařízení k lékařským účelům, přístroje a zařízení používané při procvičování svalů (lékařské použití), elektronické přístroje pro zaznamenávání srdeční činnosti (pro lékařské použití), elektronické přístroje pro zaznamenávání srdeční frekvence (pro lékařské použití), lékařské přístroje a nástroje na usnadnění inhalace farmaceutických přípravků, přístroje a zařízení na krevní testy (k použití v lékařství), snímáči přístroje a zařízení k lékařskému použití při monitorování životních funkcí pacientů, přístroje a zařízení na monitorování krve (k použití v lékařství), elektronické přístroje pro záznam saturace krve kyslíkem (pro lékařské účely), lékařské přístroje a nástroje na měření obsahu kyslíku v krvi, přístroje a zařízení na krevní analýzu (k použití v lékařství), generátory ozónu používané při poskytování ozónové terapie, monitory ozónu používané při poskytování ozónové terapie, hematologické analyzátory, imunologické analyzátory, automatizovaný analyzátor tělesných tekutin (k lékařskému použití), analyzátory plynů pro lékařskou analýzu, analyzátory k použití v lékařství, přístroje pro použití při lékařských analýzách, analyzátory složení těla pro léčebné účely, analyzátory respiračních plynů pro lékařskou diagnostiku, analyzátory koncentrace kyslíku pro lékařské použití, elektrolékařské přístroje pro zpevňovací procedury, cvičební stroje pro terapeutické účely, zařízení na fyzická cvičení pro terapeutické účely, ruční cvičební náčiní (pro terapeutické použití), ruční cvičební nástroje (pro terapeutické použití), počítačem ovládané cvičební přístroje pro terapeutické účely, lékařské terapeutické nástroje, terapeutické obličejové masky, sektorové vzduchové terapeutické matrace s mímým únikem vzduchu, terapeutické zátěžové příkrývky, polštáře pro terapeutické účely; (37) stavebnictví, stavební služby, montáž stavebních konstrukcí, montáž prefabrikovaných stavebních prvků, poradenské služby ve stavebnictví, poskytování informací v oblasti stavebnictví, instalace skleněných stavebních konstrukcí, montáže stavebních izolací, pronájem stavebního vybavení, pronájem vzduchových kompresorů, pronájem plynových nebo vzduchových kompresorů, instalace potrubních systémů pro rozvod plynů, instalace elektrických generátorů, instalace vnitřních dělicích příček, instalace elektrických strojů a generátorů, instalace vnitřních dělicích příček budov, instalace a montáž údržba a opravy, poplašných zařízení, zámku a zabezpečovacích zařízení, jejich údržba a opravy, montáže a opravy potrubí, služby montáže potrubí, stroje (montáž, údržba a opravy), instalace, montáž, údržba a opravy počítačového hardware a telekomunikačních přístrojů, sklenářské služby, instalace, montáž, údržba a opravy skel, oken a žaluzií, dodatečná montáž topných, ventilačních a klimatizačních zařízení do budov; (44) tělesná terapie, kosmetická terapie, poradenství vztahující se k výživě zvířat, zdravotní poradenství, nutriční poradenství, poradenství v oblasti stravování, poradenství v oblasti výživy, zdravotní poradenství a informační služby, odborné poradenství v oblasti výživy, poradenství v oblasti stravování, poradenství v oblasti diety a výživy, odborné poradenství spojené se zdravotní péčí, odborné poradenství se zaměřením na zdraví, poskytování informací týkajících se dietního a výživového poradenství, poradenství týkající se osobní péče o seniory (zdraví), poradenství týkající se imunologie, poradenství v oblasti veřejného zdraví, poskytování lékařského poradenství v oblasti snižování tělesné hmotnosti, farmaceutické poradenství, poradenství týkající se kosmetiky, poradenství v oblasti krásy, poradenství v oblasti kosmetické péče, poradenství v oboru péče o tělo a krásu, poradenství poskytované prostřednictvím internetu v oboru péče o tělo a krásu, kosmetická analýza, lékařská analýza pro diagnostikování a léčbu osob, poskytování lékařského poradenství v oboru dermatologie, lékařské služby týkající se odběru, úpravy a zpracování lidské krve, pronájem zařízení k péči o lidské zdraví, pronájem zdravotnického vybavení, pronájem zdravotnického zařízení, pronájem lékařských přístrojů, pronájem zařízení k léčebným účelům, pronájem lůžek speciálně vyrobených pro léčebné účely, pronájem lékařského vybavení a vybavení pro zdravotní péči, pronájem vybavení k péči o osobní hygienu a krásu, pronájem mobilního zdravotního vybavení, pronájem zařízení pro péči o pleť, pronájem strojů a přístrojů pro použití v salonech krásy a holičstvih,

terapeutické služby, terapeutické ošetřování těla, osobní terapeutické služby pro úpravu krevního oběhu, osobní terapeutické služby pro odstraňování celulitidy, osobní terapeutické služby pro rozpouštění tuku, osobní terapeutické služby vztahující se k obnově růstu vlasů, služby v oblasti bankové terapie, zdravotní péče v oblasti relaxační terapie.

- (730) **SANELI s.r.o.**, Fantova 678/7, Brno, Obřany, 61400, CZ  
(740) Mgr. Tomáš Hrdina, advokát, Sochorova 3221/1, Brno, Žabovřesky, 61600

- (210) **O-562471**  
(220) 16.03.2020  
(320) 16.03.2020  
(511) 28, 31, 41  
(540)



- (510) (28) rybářské náčiní zařazené v této třídě, rybářské navijáky, návnady pro lov a rybolov, návnady pro rybáře, umělé rybářské návnady, podběráky pro rybáře, splávky pro rybáře; (31) krmivo pro ryby, potrava pro zvířata, přísady do krmiv, suchá krmiva pro ryby; (41) sportovní a kulturní akce.  
(591) Barevná  
(730) **Gergišák Antonín**, č. ev. 20, Kostelec nad Labem, 27713, CZ

- (210) **O-562479**  
(220) 16.03.2020  
(320) 16.03.2020  
(511) 16, 40, 41  
(540)

## Mementerra

- (510) (16) tiskoviny, tištěné publikace, knihy, komiksy (knihy), brožury, grafické tisky, kroužkové zápisníky, zápisníky, bloky (kancelářské potřeby), bloky na kreslení, kroužkové bloky, periodika, plakáty, pohlednice, záložky do knih, tištěné publikace, knihovny, zpravodaje; (40) vazba knih, tisk, tisk fotografií, úprava papíru; (41) vydávání knih, fotografování, klubové služby (zábava nebo vzdělávání), knihovnické služby (půjčovny knih), online vydávání elektronických knih a časopisů, pořádání soutěží (vzdělávacích nebo zábavných).  
(730) **Mementerra s.r.o.**, Na Folimance 2155/15, Praha 2, Vinohrady, 12000, CZ  
(740) Advokátní kancelář Krejčík & Partneři, JUDr. Vladimír Krejčík, Londýnská 730/59, Praha 2, Vinohrady, 12000

- (210) **O-562495**  
(220) 17.03.2020  
(320) 17.03.2020  
(511) 9, 42  
(540)

## FLOWIO

- (510) (9) počítačový software, počítačový aplikační software, počítačový komunikační software, počítačový software ke stažení, software počítačových her, počítačový zábavní software, počítačový firewall software, počítačový telefonní software, počítačové programy, počítačový software (nahraný), nahraný obsah (počítačové programy, data a informace), software pro správu dat a souborů a databázový software, počítačový software na vyhledávání, počítačový software pro správu databází, počítačový software k obnově dat, počítačový software pro vytváření finančních modelů, počítačový software pro automatické ukládání dat, počítačový software pro zpracování tržních informací, počítačový software pro analýzu tržních informací, počítačový software ke stažení pro správu dat, počítačový software ke stažení pro správu informací,

počítačový software umožňující vyhledávání a obnovu dat, počítačový software pro kontrolu a řízení přístupových aplikací serverů, počítačový software k vytváření vyhledatelných databází informací a dat, počítačový software na organizování a prohlížení digitálních obrazů a fotografií, počítačový software pro přístup k seznamům informací, které lze stáhnout z globální počítačové sítě, kancelářské a podnikové aplikace, počítačový software pro účely reklamy, počítačový software pro obchodní účely, počítačový software týkající se finanční historie, počítačový software vztahující se k finančním záležitostem, počítačový software týkající se řízení finančních transakcí, počítačový software pro skenování obrazů a dokumentů, počítačový software pro cloud computing, počítačový software pro elektronické vývěsky, počítačový software na simulaci automatizované komunikace, počítačový aplikační software k použití v rámci internetu věcí [IoT], počítačový aplikační software pro streaming audiovizuálního mediálního obsahu prostřednictvím internetu, software pro webové aplikace a servery, zařízení a příslušenství na zpracování dat (elektrická a mechanická), informační technologie a audiovizuální, multimediální a fotografické přístroje, počítače a počítačový hardware, software pro komunikaci, vytváření sítí a sociální sítě, mobilní aplikace ke stažení pro přenos dat, mobilní aplikace ke stažení pro přenos informací, vzdělávací mobilní aplikace, mobilní aplikace, mobilní aplikace ke stažení pro objednávání taxi, aplikace ke stažení pro použití s mobilními zařízeními, mobilní aplikace ke stažení pro použití s nositelnými počítačovými zařízeními, software pro monitorování, analýzu, kontrolu a provádění operací ve fyzickém světě, počítačový software pro mobilní aplikace umožňující interakci a rozhraní mezi vozidly a mobilními zařízeními; (42) vývoj softwaru, programování a implementace softwaru, služby v oblasti informačních technologií, počítačový software - instalace a údržba, poradenské služby vztahující se k rozhraní člověk-stroj pro počítačový software, tvorba softwaru (počítačových programů), webhostingové služby a software jako služba a pronájem softwaru, počítačový software (pronájem počítačového softwaru).

(730) **Poppron Systems, s.r.o.**, Revoluční 1082/8, Praha 1, Nové Město, 28002, CZ

(210) **O-562520**  
(220) 18.03.2020  
(320) 18.03.2020  
(511) 35, 41, 42  
(540)



(510) (35) propagační činnost, reklama, obchodní administrativa, networking; (41) zábava, sportovní aktivity, kulturní aktivity, scénická umění, podpora v oblasti scénických umění v rámci této třídy, podpora kulturních rezidenčních programů v rámci této třídy, zkušebny pro scénická umění (pronájem), pořádání kulturních akcí, soutěží, festivalů, výuka tanečních aktivit, výuka pohybových aktivit, výuka uměleckých aktivit, pronájem kulturních prostor, pronájem sportovních zařízení, pronájem prostor pro výuku, vydavatelská činnost, umělecká tvorba, tvorba a produkce scénických děl; (42) konzultační činnost v oblasti scénografie pro divadelní společnosti.

(730) **Tanec Praha z.ú.**, Husitská 899/24a, Praha 3, Žižkov, 13000, CZ

(210) **O-562538**  
(220) 18.03.2020  
(320) 18.03.2020  
(511) 9, 16, 28, 38, 41  
(540)



(510) (9) hardware a software pro informační technologie a audiovizuální zařízení, zařízení a příslušenství na zpracování dat, platební terminály pro zprostředkování on-line plateb, software, elektronické terminály pro generování loteriích listků, počítačové terminály a hardware používané při provozu loteriích a herních systémů, software pro počítačové hry; (16) papír, lepenka, reklamní, propagační a uživatelské výrobky z papíru určené pro propagaci, periodické i neperiodické publikace, tištěné informační, reklamní a propagační materiály v rámci této třídy určené pro propagaci, tiskárenské výrobky a kartonážní výrobky, a to krabice, data a databáze na papírových nosičích, psací potřeby, kalendáře, diáře, školní potřeby, sázanky a sázkové tikety (papírové formuláře), vstupenky; (28) herní terminály, loterní videoterminály, elektronická zařízení pro hraní loterií a her, videoherní terminály, losy, elektronické hrací karty (elektronické stírací losy); (38) telekomunikační služby, mobilní telekomunikační služby, provozování mobilní telekomunikační sítě pro bezdrátový přenos hlasu a dat, služby mobilního připojení k síti Internet včetně vysokorychlostního připojení a přenosu hlasové služby přes internetový protokol, peer-to-peer komunikace, služby instant messaging, osobní komunikační služby, pager služby, služby elektronické pošty, sledování mobilních telefonů pomocí satelitních signálů a zjišťování polohy mobilních telefonů pomocí satelitních signálů, radio-paging, poskytování bezdrátového aplikačního protokolu (WAP), včetně služeb využívajících zabezpečeného komunikačního kanálu, hlasová pošta, provádění videokonferencí, video-telefonní služby, služby zprostředkování přístupu ke všem druhům datových a informačních sítí a Internetu, služby textových a multimediálních zpráv, vytváření a poskytování telekomunikačních a komunikačních databází, služby umožňující spotřebitelům stahovat digitální obsah prostřednictvím sítě a serveru do osobní databáze, provozování on-line komunikačních fór, přenos sportovních utkání, poskytování telekomunikačního přístupu pro sázkové hry, kurzové a jiné sázky a loterie prostřednictvím internetu a počítačových sítí; (41) organizování a pořádání loterií, provozování loterií, heren, rulet a kasin, organizování provozu a organizování pořádání sázkových her, výherních loterií, tombol, soutěží, vlastní provozování sázkových her a loterií o peníze prostřednictvím internetu, včetně provozování her prostřednictvím stíracích losů s možností výhry, provozování výherních i nevýherních hracích zařízení, služby vztahující se k hrám, sázení, hazardním hrám včetně hazardních her na dálku, loteriím, kasinům a ruletám v rámci této třídy, organizování sportovních sázek a číselných loterií, prodej losů a příjem sázek, pořádání a organizování kulturních, sportovních a společenských událostí, předprodej a prodej vstupenek, organizování a pořádání vzdělávacích akcí, provozování sportovních zařízení, provozování her on-line, zprostředkování loterií prostřednictvím e-losů.

(591) Barevná  
(730) **SAZKA a.s.**, K Žižkovu 851/4, Praha 9, Vysočany, 19000, CZ  
(740) Halaxová & Halaxová TETRAPAT, Mgr. Eva Halaxová, Jinonická 804/80, Praha 5, Košíře, 15800

(210) **O-562543**  
(220) 19.03.2020  
(320) 19.03.2020  
(511) 17, 19, 37  
(540)

### Thermosan

(510) (17) materiály pro izolaci zvuku, tepla, vlhkosti a na ochranu proti jiným fyzikálním a chemickým vlivům, včetně izolačních laků, olejů, nátěrů, omítek, tkanin, plstí, pásek a vlny pro izolační účely, hydroizolační hmoty

a materiály, izolační materiály na bázi papírových a umělých hmot, na bázi kovových, a to hliníkových fólií nasycených nebo pokrytých bitumenem a/nebo umělými materiály, izolační materiály na bázi skelných, čedičových nebo jiných minerálních plstí nebo vláken, izolační hmoty na bázi vypěněného polystyrenu a/nebo polyuretanu, tmely a těsnicí tmely, polystyren, polystyrénová pěna a polystyrénové desky pro izolační účely, pěnové materiály z gumy a plastů, těsnicí a ucpávkové materiály zařazené v této třídě, plošné a tvarované díly z izolačních materiálů; (19) stavební materiály nekovové zařazené v této třídě, a to asfalt, směla, malty, omítkové a fasádní směsi, štukatérské profily, šterkové hmoty, překližky, cementy, písek, dehet, desky z cementu a podobných stavebních hmot, dlaždice, stavební kámen přírodní a umělý, suroviny pro keramiku, korek lisovaný, stavební obklady a nekovové podlahy, stavební příčky, sádra, sádrokartony, šterk, stavební sklo a dřevo, vápno, beton a výrobky z betonu, cihly, suché směsi pro přípravu malty, krytiny střech a střešní izolace, jako jsou vypalované a keramické díly střešní krytiny, plošné a tvarované díly střešních krytin z nekovových ohebných materiálů; (37) provádění stavebních, zednických, izolačních, pokrývačských a klempířských prací na stavbách, a to na obvodových stěnách a střeších bytů a společenských budov, jakož i na jiných objektech, jako jsou silnice, mosty, výrobní haly, obchodní haly, sportovní objekty, údržba a opravy uvedených objektů a jejich izolací, poskytování poradenství a informace ve stavebnictví.

- (730) **VŠE PRO STAVBY.CZ s.r.o.**, Otovická 623/4, Praha 9, Horní Počernice, 19300, CZ  
(740) Ing. Petr Soukup, tř. Svobody 43/39, Olomouc, 77900

- (210) **O-562571**  
(220) 19.03.2020  
(320) 19.03.2020  
(511) 35, 36, 41, 45  
(540)

### PM LEGAL SERVICES

- (510) (35) daňové poradenství (účetnictví), pomoc v obchodní a podnikatelské činnosti, management a administrativní služby; (36) poskytování daňového poradenství (nikoliv účetnictví), oceňování a odhady (daňové), daňové služby (nikoliv účetnictví); (41) školení, školení zaměstnanců, poskytování vzdělávání; (45) advokátní a právní služby.

- (730) **Marek Přemysl Mgr.**, Trojská 201/125, Praha 8, Troja, 18200, CZ

- (210) **O-562599**  
(220) 20.03.2020  
(320) 20.03.2020  
(511) 35, 41, 45  
(540)



HUSTLESQUAD

- (510) (35) maloobchodní a velkoobchodní nákup a prodej, zásilkové obchodní služby, elektronický obchod (e-shop) prostřednictvím internetu nebo jiné počítačové sítě, zprostředkování obchodů, vše výše uvedené se vztahuje k oděvům, obuvi, pokrývkám hlavy, sportovním oděvům, outdoorovým oděvům, svrchním oděvům do nepříznivého počasí, oděvům pro volný čas, kalhotám, spodnímu prádlu, sportovní obuvi, čelenkám, rukavicím, ponožkám, šátkům, šálám, páskům, průzkum trhu, reklamní, marketingové a propagační služby, pomoc při podnikání, řízení podniku a obchodní správa, podnikatelské informační, konzultační a poradenské služby, administrativní zpracování nákupu digitálních aktiv, digitálních měn a kryptoměn, obchodní informace v oboru digitálních aktiv, digitálních měn a kryptoměn, provozování on-line virtuálního obchodu pro prodejce a nákupe digitálních aktiv, digitálních měn a kryptoměn; (41) výchova, vzdělávání, organizování seminářů a konferencí, zábavní, sportovní a kulturní aktivity, informační, poradenské a konzultační služby v oblasti uvedených služeb ve třídě 41; (45) společenské představení, vytváření společenských sítí a seznamování, navazování sociálních kontaktů na

internetu, služby on-line sociálních sítí, poskytování on-line počítačových databází v oboru vytváření sociálních sítí, společenského představení a seznamování.

- (730) **Bartošíková Klára**, Na Pískách 2401/7, Blansko, 67801, CZ  
(740) PatOZ - patentová kancelář, Mgr. Pavel Panák, Ječná 243/39a, Praha 2, Nové Město, 12000

- (210) **O-562652**  
(220) 24.03.2020  
(320) 24.03.2020  
(511) 16, 21, 43  
(540)



DORUKY

- (510) (16) tištěné materiály, plastové archy, fólie a sáčky pro ovinování a balení, papírové ubrousky a kapesníčky, papírové tašky, kartonové krabice na balení, papírové boxy a krabičky; (21) domácí a kuchyňské dózy, nádoby a boxy, zejména láhve, svačkové boxy, tepelně izolované nádoby na nápoje, tepelně izolované nádoby na pokrmy, boxy pro přenášení teplých i studených pokrmů, papírové kelímky; (43) přechodné ubytování, stravovací služby, příprava teplé a studené kuchyně za použití originálních receptur, příprava a poskytování pokrmů a nápojů pro okamžitou spotřebu, příprava a poskytování pokrmů a nápojů pro pozdější spotřebu.

- (730) **GHP s.r.o.**, č. p. 458, Dolní Dobrouč, 56102, CZ  
(740) Ing. Dobroslav Musil, patentová kancelář, Ing. Dobroslav Musil, Zábřdovická 801/11, Brno, Zábřdovice, 61500

- (210) **O-562666**  
(220) 25.03.2020  
(320) 25.03.2020  
(511) 9, 10, 24, 25  
(540)

### NANOFACE

- (510) (9) filtry do dýchacích masek, respirátory na filtraci vzduchu, dýchací masky jiné než pro umělé dýchání; (10) roušky k použití jako antibakteriální ochrana, ústenky pro ochranu respiračních cest, respirační masky; (24) textilní filtrační materiály; (25) textilní výrobky, oděvní doplňky a pokrývky hlavy, multifunkční šátky a šály, obuv, oděvy.

- (730) **ON AIR, spol. s r.o.**, Cukrovarská 815/62, Praha 9, Čakovice, 19600, CZ  
(740) Ing. Petr Soukup, tř. Svobody 43/39, Olomouc, 77900

- (210) **O-562732**  
(220) 27.03.2020  
(320) 27.03.2020  
(511) 30, 35  
(540)



- (510) (30) hořčice, plnotučná hořčice, kremžská hořčice; (35) reklama, marketing, řízení obchodní činnosti, obchodní administrativa, všechny v této třídě uvedené služby ve vztahu k výrobkům uvedeným v tomto seznamu ve třídě 30.

(591) Barevná  
(730) **ALBA plus, s.r.o.**, Jana Palacha 515, Pardubice, Zelené Předměstí, 53002, CZ  
(740) Mgr. Jaroslav Ungr, č. p. 264, Újezd, 26761

(210) **O-562846**  
(220) 01.04.2020  
(320) 01.04.2020  
(511) 35, 36, 44  
(540)

(210) **O-562766**  
(220) 30.03.2020  
(320) 30.03.2020  
(511) 35, 36, 45  
(540)



(510) (35) marketing, propagační činnost, reklama, pomoc při řízení obchodní činnosti, obchodní administrativa, kancelářské práce; (36) služby nemovitostní, pronájem nemovitostí, služby finanční, služby peněžní, služby v oblasti dluhopisů, poradenství v uvedených oblastech; (45) právní služby.  
(730) **ČMN Crystal**, Václavské náměstí 806/62, Praha 1, Nové Město, 11000, CZ  
(740) Mgr. Lukáš Dlabáček, patentový zástupce, Bolzanova 461/5, Brno, 61800

(210) **O-562828**  
(220) 01.04.2020  
(320) 01.04.2020  
(511) 3, 5  
(540)

**KillVir**

(510) (3) čisticí přípravky; (5) biocidy, dezinfekční přípravky.  
(730) **ST. NICOLAUS a.s.**, 1. mája 113, 031 28 Liptovský Mikuláš, SK  
(740) Jindyne s.r.o., U Statku 77, Mnichovo Hradiště, Hněvousice, 29501

(210) **O-562829**  
(220) 01.04.2020  
(320) 01.04.2020  
(511) 3, 5  
(540)

**KillCoron**

(510) (3) čisticí přípravky; (5) biocidy, dezinfekční přípravky.  
(730) **ST. NICOLAUS a.s.**, 1. mája 113, 031 28 Liptovský Mikuláš, SK  
(740) Jindyne s.r.o., U Statku 77, Mnichovo Hradiště, Hněvousice, 29501



(510) (35) reklamní služby v oblasti finančních investic, finanční marketing, obchodní poradenské služby vztahující se k propagaci kampaní na shromažďování finančních prostředků, činnost podnikatelských, organizačních a ekonomických poradců, reklamní, inzertní a propagační činnost, marketingové studie, poradenství v rámci této třídy, obchodní nebo podnikatelské informace, oceňování obchodních podniků, obchodní průzkum, průzkum trhu a veřejného mínění, hospodářské (ekonomické) prognózy, analýzy nákladů, styky s veřejností; (36) poskytování finančního poradenství, finanční odhady a oceňování, finanční analýzy, správa finančních prostředků, finanční služby týkající se zajištění finančních prostředků, finanční služby související s investicemi, finanční makléřství, finanční management fondů, správa finančních aktiv, monitorování finančních portfolií, provádění finančních transakcí, správa finančního rizika, řízení finančních rizik a k tomu se vztahující poradenství, zprostředkování nájmu nemovitostí, služby realitní kanceláře pro prodej a pronájem budov a firem, služby realitní kanceláře v oblasti rezidenčních nemovitostí, finanční a peněžní služby, finanční informace a konzultace, fondy, správa majetku, kapitálové investice, záruky, kauce, ručení, daňové oceňování a odhady, burzovní makléřství, clearing, elektronický převod kapitálu, půjčky (financování), směňování peněz, obchodování s cennými papíry, vyplácení důchodů, úschovní služby, správa a rozvoj majetkových fondů, podílových a privatizačních, provozování obchodů, a to koupě a prodej cenných papírů, zprostředkování obchodů s cennými papíry, vše výše uvedené v rámci třídy 36; (44) lékařské služby, služby lékařské péče, služby lékařské kliniky, poradenské služby v oblasti zdravotní péče, konzultační služby týkající se lékařské zdravotní péče, služby lékařské péče poskytované zdravotnickými zařízeními a nemocnicemi, služby lékařské pomoci, lékařské lázeňské služby, lékařské testovací služby týkající se diagnostikování a léčení nemocí, lékařské služby pro diagnózu chorob lidského těla, lékařské služby týkající se odběru, úpravy a zpracování lidských buněk, kmenových buněk, lidské krve, kostní dřeně, krve z pupeční šňůry, lékařské a zdravotnické služby týkající se DNA, genetiky a genetického testování, služby lékařské analýzy týkající se léčby osob poskytované lékařskou laboratoří, lékařské laboratorní služby pro analýzu vzorků odebraných pacientům, služby lékařského vyšetření, jmenovitě hodnocení fyzické kondice, služby lékařské analýzy týkající se léčby pacientů, lékařské služby v oblasti léčby chronické bolesti, služby lékařské analýzy pro diagnózu a prognózu rakoviny, lékařské služby vztahující se k léčbě rakoviny kůže, lékařské služby – oplodnění in vitro, služby v oblasti poskytování lékařského vybavení, lékařské zobrazovací služby, dietetické konzultační služby (lékařské), lékařské informační služby poskytované prostřednictvím internetu, individuální lékařské konzultační služby poskytované pacientům, lékařské služby poskytované v domácím prostředí, lékařské služby v oblasti sportu, onkologie, poskytování lékařského poradenství v oboru dermatologie, služby rentgenových techniků, služby nemocnic jako poskytování ambulantní a hospitalizační zdravotní péče ve všech oborech medicíny, léčebná diagnostika jako rtg, vyšetření, angiografická vyšetření, ultrazvuková vyšetření, služby klinické biochemie jako laboratorní rozborů a analýzy, krevní banka, provádění operačních výkonů, poskytování intenzivní péče, provádění anestezií, rehabilitační služby, fyzioterapie, lékařské poradenství, ošetrovatelské služby, provozování sterilizačního centra, provozování rychlé záchranné služby, on-line poskytování lékařských záznamů s výjimkou zubního lékařství, služby péče o hygienu a krásu, estetické služby, estetická dermatologie, kosmetická dermatologie, poskytování pleťové terapie, lékařské služby v



oblasti péče o pokožku, preventivní a prediktivní medicína, poskytování on-line informací týkajících se prevence, kosmetická stomatologie, stomatologie se sedací, poradenství týkající se stomatologie, služby lékařského vyšetření, individuální lékařské konzultační služby poskytované pacientům, služby zubního lékařství, stomatochirurgie, implantologie, endodoncie, ortodoncie a parodontologie, péče a služby v oblasti dentální hygieny, provozování nestátního zdravotnického zařízení se zaměřením na komplexní zubní péči a dentální hygienu, poradenství v oblasti zubní péče, dentální hygieny a kosmetické stomatologie.

(730) **RP INVEST, a.s.**, Na poříčí 1076/5, Praha 1, Nové Město, 11000, CZ

(740) Advokátní kancelář Pokorný, Wagner & partneři, s.r.o., Klimentská 1216/46, Praha 1, Nové Město, 11000

(210) **O-562847**

(220) 01.04.2020

(320) 01.04.2020

(511) 35, 36, 44

(540)

## RP

(510) (35) reklamní služby v oblasti finančních investic, finanční marketing, obchodní poradenské služby vztahující se k propagaci kampaní na shromažďování finančních prostředků, činnost podnikatelských, organizačních a ekonomických poradců, reklamní, inzertní a propagační činnost, marketingové studie, poradenství v rámci této třídy, obchodní nebo podnikatelské informace, oceňování obchodních podniků, obchodní průzkum, průzkum trhu a veřejného mínění, hospodářské (ekonomické) prognózy, analýzy nákladů, styky s veřejností; (36) poskytování finančního poradenství, finanční odhady a oceňování, finanční analýzy, správa finančních prostředků, finanční služby týkající se zajištění finančních prostředků, finanční služby související s investicemi, finanční makléřství, finanční management fondů, správa finančních aktiv, monitorování finančních portfolií, provádění finančních transakcí, správa finančního rizika, řízení finančních rizik a k tomu se vztahující poradenství, zprostředkování nájmu nemovitostí, služby realitní kanceláře pro prodej a pronájem budov a firem, služby realitní kanceláře v oblasti rezidenčních nemovitostí, finanční a peněžní služby, finanční informace a konzultace, fondy, správa majetku, kapitálové investice, záruky, kauce, ručení, daňové oceňování a odhady, burzovní makléřství, clearing, elektronický převod kapitálu, půjčky (financování), směňování peněz, obchodování s cennými papíry, vyplácení důchodů, úschovny služby, správa a rozvoj majetkových fondů, podílových a privatizačních, provozování obchodů, a to koupě a prodej cenných papírů, zprostředkování obchodů s cennými papíry, vše výše uvedené v rámci třídy 36; (44) lékařské služby, služby lékařské péče, služby lékařské kliniky, poradenské služby v oblasti zdravotní péče, konzultační služby týkající se lékařské zdravotní péče, služby lékařské péče poskytované zdravotnickými zařízeními a nemocnicemi, služby lékařské pomoci, lékařské lůžkové služby, lékařské testovací služby týkající se diagnostikování a léčení nemocí, lékařské služby pro diagnózu chorob lidského těla, lékařské služby týkající se odběru, úpravy a zpracování lidských buněk, kmenových buněk, lidské krve, kostní dřeně, krve z pupeční šňůry, lékařské a zdravotnické služby týkající se DNA, genetiky a genetického testování, služby lékařské analýzy týkající se léčby osob poskytované lékařskou laboratoří, lékařské laboratorní služby pro analýzu vzorků odebraných pacientům, služby lékařského vyšetření, jmenovitě hodnocení fyzické kondice, služby lékařské analýzy týkající se léčby pacientů, lékařské služby v oblasti léčby chronické bolesti, služby lékařské analýzy pro diagnózu a prognózu rakoviny, lékařské služby vztahující se k léčbě rakoviny kůže, lékařské služby – oplodnění in vitro, služby v oblasti poskytování lékařského vybavení, lékařské zobrazovací služby, dietetické konzultační služby (lékařské), lékařské informační služby poskytované prostřednictvím internetu, individuální lékařské konzultační služby poskytované pacientům, lékařské služby poskytované v domácím prostředí, lékařské služby v oblasti sportu, onkologie, poskytování lékařského poradenství v oboru dermatologie, služby rentgenových techniků, služby nemocnic jako poskytování ambulantní a hospitalizační zdravotní péče ve všech oborech medicíny, léčebná diagnostika jako rtg, vyšetření, angiografická vyšetření, ultrazvuková vyšetření, služby klinické biochemie jako laboratorní rozborů a analýzy, krevní banka, provádění operačních výkonů, poskytování intenzivní péče, provádění anestezií, rehabilitační služby, fyzioterapie, lékařské poradenství, ošetřovatelské služby, provozování sterilizačního centra, provozování rychlé záchranné služby, on-line poskytování lékařských záznamů s výjimkou zubního lékařství, služby péče o hygienu a krásu, estetické služby, estetická dermatologie, kosmetická dermatologie, poskytování pleťové terapie, lékařské služby v oblasti péče o pokožku, preventivní a prediktivní medicína, poskytování on-

line informací týkajících se prevence, kosmetická stomatologie, stomatologie se sedací, poradenství týkající se stomatologie, služby lékařského vyšetření, individuální lékařské konzultační služby poskytované pacientům, služby zubního lékařství, stomatochirurgie, implantologie, endodoncie, ortodoncie a parodontologie, péče a služby v oblasti dentální hygieny, provozování nestátního zdravotnického zařízení se zaměřením na komplexní zubní péči a dentální hygienu, poradenství v oblasti zubní péče, dentální hygieny a kosmetické stomatologie.

(730) **RP INVEST, a.s.**, Na poříčí 1076/5, Praha 1, Nové Město, 11000, CZ

(740) Advokátní kancelář Pokorný, Wagner & partneři, s.r.o., Klimentská 1216/46, Praha 1, Nové Město, 11000

(210) **O-562849**

(220) 01.04.2020

(320) 01.04.2020

(511) 36, 37, 43

(540)

## Helenica

(510) (36) pronájem nebytových prostor, pronájem slavnostních, zasedacích, kongresových a banketních místností (služby nemovitostní), pronájem podnikatelských, kancelářských a výrobních prostor, pronájem sdílených kanceláří, služby realitních kanceláří na pronájem budov, správa nemovitostí, pronájem kancelářských prostor, pronájem prostor pro obchodní účely, správa obchodních prostor, činnost realitní kanceláře, pronájem nemovitostí včetně nebytových prostor, pronájem kanceláří, pronájem hotelu včetně související infrastruktury, služby správce nemovitostí a poskytování základních služeb spojených s pronájmem, inkasování nájemného; (37) developerská činnost v oblasti realit, developerská činnost v oblasti stavebnictví a stavitelství; (43) zprostředkování a pronájem zasedacích místností a shromažďovacích místností.

(730) **RP INVEST, a.s.**, Na poříčí 1076/5, Praha 1, Nové Město, 11000, CZ

(740) Advokátní kancelář Pokorný, Wagner & partneři, s.r.o., Klimentská 1216/46, Praha 1, Nové Město, 11000

(210) **O-562851**

(220) 01.04.2020

(320) 01.04.2020

(511) 40, 42, 44

(540)

## RP CLINIC

(510) (40) služby zubních techniků, zpracování materiálů - porizování zubních otisků plastickou hmotou a/nebo skenováním, zhotovování zubních náhrad frézováním a odléváním, zubní (dentální) laboratoře; (42) laboratorní služby v oblasti výzkumu zaměřeného na zubní péči, laboratorní výzkumné služby v oblasti dermatologie; (44) služby péče o hygienu a krásu, estetické služby, estetická dermatologie, kosmetická dermatologie, poskytování pleťové terapie, lékařské služby v oblasti péče o pokožku, preventivní a prediktivní medicína, poskytování on-line informací týkajících se prevence, kosmetická stomatologie, stomatologie se sedací, poradenství týkající se stomatologie, služby lékařského vyšetření, individuální lékařské konzultační služby poskytované pacientům, služby zubního lékařství, stomatochirurgie, implantologie, endodoncie, ortodoncie a parodontologie, péče a služby v oblasti dentální hygieny, provozování nestátního zdravotnického zařízení se zaměřením na komplexní zubní péči a dentální hygienu, poradenství v oblasti zubní péče, dentální hygieny a kosmetické stomatologie.

(730) **RP INVEST, a.s.**, Na poříčí 1076/5, Praha 1, Nové Město, 11000, CZ

(740) Advokátní kancelář Pokorný, Wagner & partneři, s.r.o., Klimentská 1216/46, Praha 1, Nové Město, 11000

(210) **O-562852**

(220) 01.04.2020

(320) 01.04.2020

(511) 40, 42, 44

(540)

## RP DENT

(510) (40) služby zubních techniků, zpracování materiálů - porizování zubních otisků plastickou hmotou a/nebo skenováním, zhotovování zubních náhrad frézováním a odléváním, zubní (dentální) laboratoře; (42) laboratorní služby v oblasti výzkumu zaměřeného na zubní péči; (44) kosmetická stomatologie, stomatologie se sedací, poradenství týkající se stomatologie, služby zubního lékařství, stomatochirurgie, implantologie, endodoncie,

ortodontie a parodontologie, péče a služby v oblasti dentální hygieny, provozování nestátního zdravotnického zařízení se zaměřením na komplexní zubní péči a dentální hygienu, poradenství v oblasti zubní péče, dentální hygieny a kosmetické stomatology.

(730) **RP INVEST, a.s.**, Na poříčí 1076/5, Praha 1, Nové Město, 11000, CZ

(740) Advokátní kancelář Pokorný, Wagner & partneři, s.r.o., Klimentská 1216/46, Praha 1, Nové Město, 11000

(210) **O-562853**

(220) 01.04.2020

(320) 01.04.2020

(511) 1, 7, 37, 40, 42

(540)

### Neutech

(510) (1) průmyslové chemické látky, chemické látky, chemické materiály a chemické přípravky a přírodní chemické prvky, chemické výrobky určené pro průmysl; (7) stroje a obráběcí stroje na zpracování materiálů a pro výrobu, motorem poháněné stroje a údržba strojů a obráběcích strojů na úpravu a zpracování kovů; (40) výroba a povrchová úprava kovů, zakázková výroba pomocí přímého laserového slinování kovů, elektrochemické zpracování, úprava a zpracování kovů, služby v oblasti zpracování kovů, zpracování chemických výrobků (recyklace), zpracování chemických a petrochemických výrobků, zpracování materiálu z nebezpečných výrobků (regenerace), zpracování nebezpečných výrobků (recyklace), zakázková výroba forem pro průmyslové využití; (42) výzkum ve strojírenství, technické plánování a poradenství v oblasti lehkého strojírenství, strojní inženýrství, navrhování a vývoj průmyslového strojního zařízení, navrhování a vývoj počítačového hardwaru pro zpracovatelský průmysl, chemická analýza, služby chemické a/nebo biologické laboratoře, služby průmyslové analýzy a výzkumu v oboru chemie, zpracování a vyhodnocování chemických analýz.

(730) **RP INVEST, a.s.**, Na poříčí 1076/5, Praha 1, Nové Město, 11000, CZ

(740) Advokátní kancelář Pokorný, Wagner & partneři, s.r.o., Klimentská 1216/46, Praha 1, Nové Město, 11000

(210) **O-562854**

(220) 01.04.2020

(320) 01.04.2020

(511) 35, 42, 44

(540)

### RP Medica

(510) (35) propagační činnost v oblasti zdravotní péče, prevence nemoci, zdravotní osvěty, pomoc při řízení obchodní činnosti zejména v oblasti zdravotnictví, poradenská činnost a zpracování projektů v oblasti řízení a restrukturalizace zdravotnických subjektů; (42) lékařské laboratorní služby (výzkum), vývoj a výzkum léčiv, zkoušení léčiv, bakteriologický a biologický výzkum, chemické a biologické analýzy; (44) lékařské služby v oblasti péče o pokožku, služby péče o hygienu a krásu, estetické služby, estetická dermatologie, kosmetická dermatologie, poskytování pleťové terapie, lékařské služby, služby lékařské péče, služby lékařské kliniky, poradenské služby v oblasti zdravotní péče, konzultační služby týkající se lékařské zdravotní péče, služby lékařské péče poskytované zdravotnickými zařízeními a nemocnicemi, služby lékařské pomoci, lékařské lázeňské služby, lékařské testovací služby týkající se diagnostikování a léčeni nemocí, lékařské služby pro diagnózu chorob lidského těla, lékařské služby týkající se odběru, úpravy a zpracování lidských buněk, kmenových buněk, lidské krve, kostní dřeně, krve z pupeční šňůry, lékařské a zdravotnické služby týkající se DNA, genetiky a genetického testování, služby lékařské analýzy týkající se léčby osob poskytované lékařskou laboratoří, lékařské laboratorní služby pro analýzu vzorků odebraných pacientům, služby lékařského vyšetření, jmenovitě hodnocení fyzické kondice, služby lékařské analýzy týkající se léčby pacientů, lékařské služby v oblasti léčby chronické bolesti, služby lékařské analýzy pro diagnózu a prognózu rakoviny, lékařské služby vztahující se k léčbě rakoviny kůže, lékařské služby – oplodnění in vitro, služby v oblasti poskytování lékařského vybavení, lékařské zobrazovací služby, dietetické konzultační služby (lékařské), lékařské

informační služby poskytované prostřednictvím internetu, individuální lékařské konzultační služby poskytované pacientům, lékařské služby poskytované v domácím prostředí, lékařské služby v oblasti sportu, onkologie, poskytování lékařského poradenství v oboru dermatologie, služby rentgenových techniků, služby nemocnic jako poskytování ambulantní a hospitalizační zdravotní péče ve všech oborech medicíny, léčebná diagnostika jako rtg, vyšetření, angiografická vyšetření, ultrazvuková vyšetření, služby klinické biochemie jako laboratorní rozborů a analýzy, krevní banka, provádění operačních výkonů, poskytování intenzivní péče, provádění anestezií, rehabilitační služby, fyzioterapie, lékařské poradenství, ošetrovatelské služby, provozování sterilizačního centra, provozování rychlé záchranné služby, on-line poskytování lékařských záznamů s výjimkou zubního lékařství.

(730) **RP INVEST, a.s.**, Na poříčí 1076/5, Praha 1, Nové Město, 11000, CZ

(740) Advokátní kancelář Pokorný, Wagner & partneři, s.r.o., Klimentská 1216/46, Praha 1, Nové Město, 11000

(210) **O-562855**

(220) 01.04.2020

(320) 01.04.2020

(511) 35, 41, 44

(540)

### Novus Via

(510) (35) propagační činnost v oblasti zdravotní péče, prevence nemoci, zdravotní osvěty, pomoc při řízení obchodní činnosti zejména v oblasti zdravotnictví, poradenská činnost a zpracování projektů v oblasti řízení a restrukturalizace zdravotnických subjektů; (41) lékařské vzdělávací služby, lékařské vzdělávání a výuka, pořádání vzdělávacích akcí pro odbornou i laickou veřejnost v oblasti zdravotnictví, prevence nemoci, zdravotní osvěty, pořádání vzdělávacích a informačních kurzů pro zaměstnance zdravotnictví, pořádání vědeckých a odborných seminářů, kongresů, symposií a konferencí; (44) sanatoria, psychosomatické poradenství, služby psychologa, psychologické poradny, služby psychologické diagnostiky, služby psychologických posudků a vyšetření, psychologické testování, zajišťování psychologické léčby, testy osobnosti pro psychologické účely, poradenství vztahující se k psychologické léčbě zdravotních potíží, poradenství vztahující se k psychologické úlevě při zdravotních potížích, individuální a skupinové psychologické služby, lékařské služby, služby lékařské péče, služby lékařské kliniky, poradenské služby v oblasti zdravotní péče, konzultační služby týkající se lékařské zdravotní péče, služby lékařské péče poskytované zdravotnickými zařízeními a nemocnicemi, služby péče o hygienu a krásu, estetické služby, služby lékařské pomoci, lékařské lázeňské služby, lékařské testovací služby týkající se diagnostikování a léčeni nemocí, lékařské služby pro diagnózu chorob lidského těla, ošetrovatelské služby, on-line poskytování lékařských záznamů s výjimkou zubního lékařství, individuální lékařské konzultační služby poskytované pacientům, lékařské služby poskytované v domácím prostředí, služby lékařské analýzy týkající se léčby pacientů, lékařské zobrazovací služby, služby lékařského vyšetření, jmenovitě hodnocení fyzické kondice, dietetické konzultační služby (lékařské), lékařské informační služby poskytované prostřednictvím internetu, služby lékařské analýzy týkající se léčby osob poskytované lékařskou laboratoří, lékařské laboratorní služby pro analýzu vzorků odebraných pacientům.

(730) **RP INVEST, a.s.**, Na poříčí 1076/5, Praha 1, Nové Město, 11000, CZ

(740) Advokátní kancelář Pokorný, Wagner & partneři, s.r.o., Klimentská 1216/46, Praha 1, Nové Město, 11000

(210) **O-562856**  
(220) 01.04.2020  
(320) 01.04.2020  
(511) 40, 42, 44  
(540)



(510) (40) služby zubních techniků, zpracování materiálů - pořízování zubních otisků plastickou hmotou a/nebo skenováním, zhotovování zubních náhrad frézováním a odléváním, zubní (dentální) laboratoře; (42) laboratorní služby v oblasti výzkumu zaměřeného na zubní péči, laboratorní výzkumné služby v oblasti dermatologie; (44) služby péče o hygienu a krásu, estetické služby, estetická dermatologie, kosmetická dermatologie, poskytování pleťové terapie, lékařské služby v oblasti péče o pokožku, preventivní a prediktivní medicína, poskytování on-line informací týkajících se prevence, kosmetická stomatologie, stomatologie se sedací, poradenství týkající se stomatologie, služby lékařského vyšetření, individuální lékařské konzultační služby poskytované pacientům, služby zubního lékařství, stomatochirurgie, implantologie, endodoncie, ortodoncie a parodontologie, péče a služby v oblasti dentální hygieny, provozování nestátního zdravotnického zařízení se zaměřením na komplexní zubní péči a dentální hygienu, poradenství v oblasti zubní péče, dentální hygieny a kosmetické stomatologie.

(730) **RP INVEST, a.s.**, Na poříčí 1076/5, Praha 1, Nové Město, 11000, CZ  
(740) Advokátní kancelář Pokorný, Wagner & partneři, s.r.o., Klimentská 1216/46, Praha 1, Nové Město, 11000

(210) **O-562895**  
(220) 03.04.2020  
(320) 03.04.2020  
(511) 1, 3, 5  
(540)

### IMPAGUARD GCA

(510) (1) chemické látky pro použití v průmyslu a vědě; (3) neléčivé toaletní přípravky, neléčivé přípravky pro hygienu, přípravky na čištění; (5) hygienické přípravky pro zdravotnické účely, dezinfekční přípravky, přípravky na hubení škůdců.

(730) **HF servis s.r.o.**, Plešnice 25, Plešnice, 33033, CZ  
(740) Advokátní kancelář Alena Králová, Mgr. Alena Králová, Šafaříkovy sady 2774/7, Plzeň, Východní Předměstí, 30100

(210) **O-562899**  
(220) 03.04.2020  
(320) 03.04.2020  
(511) 18, 25, 34  
(540)



(510) (18) tašky, deštníky, slunečníky; (25) oděvy, pokrývky hlavy; (34) potřeby pro kuřáky, zápalky.

(591) Barevná  
(730) **Pásek Martin Ing.**, Za Parkem 871, Dobřichovice, 25229, CZ  
(740) JUDr. Lenka Vančatová, advokátka, Žitná 562/10, Praha 2, Nové Město, 12000

(210) **O-562902**  
(220) 03.04.2020  
(320) 03.04.2020  
(511) 11, 21, 22  
(540)



(510) (11) kapkové zavlažovací systémy; (21) zavlažovací zařízení; (22) zavlažovací pytle pro zalévání stromů.

(591) Barevná  
(730) **IRIMON, spol. s r.o.**, Rožmberská 1272, Praha 9, Kyje, 19800, CZ

(210) **O-562939**  
(220) 06.04.2020  
(320) 06.04.2020  
(511) 3, 5, 44  
(540)

### Urcid

(510) (3) čisticí, prací a mycí přípravky, mýdla, parfumerie (výrobky), vonné oleje, kosmetika a kosmetické přípravky, vlasová kosmetika, zubní pasty, masti (neléčivé), neléčivé ústní spreje, tělové spreje; (5) léčivé čaje, alkohol k léčebným účelům, sirupy pro farmaceutické účely, léčivá pleťová tonika, cukrovinky s léčivými přísadami, žvýkačky pro léčebné účely, vitamínové přípravky, doplňky stravy pro neléčebné účely, masti pro farmaceutické účely, minerální vody k lékařským účelům, farmaceutické přípravky, vitamínové tablety, potravní doplňky a dietetické přípravky, léčivé přísady do krmiv pro zvířata, léčivé potravinové doplňky, doplňky zdravé výživy vyrobené převážně z vitamínů, minerální potravinové doplňky, léčivé spreje, léčivé ústní spreje, nosní spreje pro léčebné účely; (44) lékařské služby, veterinární služby, poradenství v oboru péče o tělo a krásu, péče o čistotu a hygienu zvířat, hygienická a kosmetická péče.

(730) **JOALIS s.r.o.**, Orlická 2176/9, Praha 3, Vinohrady, 13000, CZ  
(740) Mgr. David Müller, Filipova 2016/6, Praha 4, Chodov, 14800

(210) **O-562945**

(220) 06.04.2020

(320) 06.04.2020

(511) 9, 37, 42

(540)

### TERA.CZ

(510) (9) 3D brýle audio a video přijímače, čtečky elektronických knih, digitální fotorámečky, DVD přehrávače, elektronická pera, elektronická světelná ukazovátka, elektronické kapesní překladače, chytré brýle, chytré hodinky, chytré náramky, chytré telefony, kapesní počítače (PDA), mobilní telefony, monitory, magnetické disky, obrazovky, periferní zařízení počítačů, reproduktory, reproduktorové skříně, rozhraní pro počítače, notebooky, počítače, tablety, počítačové diskové mechaniky, počítačové klávesnice, počítačové programy, počítačové tiskárny, počítačový software, počítačový hardware, software počítačových her, zařízení na zpracování dat, optické disky, USB flash disky, procesory, skenery, součástky a materiál pro výše uvedené výrobky; (37) instalace a opravy elektrospotřebičů, instalace, údržba a opravy počítačového hardware; (42) instalace, opravy a údržba počítačového software.

(730) **GIGA CZ s.r.o.**, nám. F. Křižíka 2840, Tábor, 39001, CZ

(740) Řezníček & Co s.r.o., advokátní kancelář, Krajinská 281/44, České Budějovice, 37001

(210) **O-562948**

(220) 07.04.2020

(320) 07.04.2020

(511) 19, 20, 37, 40

(540)



(510) (19) stavební materiály nekovové, řezivo, nekovové polotovary pro stavební a truhlářskou výrobu, stavebně truhlářské výrobky, výrobky ze dřeva, zejména okna, dveře, vrata, portály, příčky, schodiště, obklady, podhledy, stropy a podlahy; (20) čalouněný a dřevěný nábytek, zejména obývací stěny, ložnice, čalouněné soupravy, sálový nábytek, kuchyňský nábytek, nábytek lůžkový, nábytek skříňkový, nábytek sedací, vestavěný nábytek, kancelářský nábytek, zahradní nábytek, kovový, plastový a laminořískový nábytek, postele, stoly, židle, zrcadla, botníky, rámy; (37) truhlářství, opravy, renovace, údržba a montáž nábytku a stavebně truhlářských výrobků; (40) zpracování dřeva nebo materiálů na bázi dřeva.

(591) Barevná

(730) **Rustik Art Karlštejn s.r.o.**, Pod Zastávkou 729, Liteň-Běleč, 26727, CZ

(210) **O-562956**

(220) 07.04.2020

(320) 07.04.2020

(511) 3, 5, 35

(540)

### ANTIVIRUM

(510) (3) přípravky a prostředky pro toaletní účely, kosmetika, kosmetické výrobky a přípravky, zejména přípravky pro péči a pěstění pokožky spadající do této třídy, zvláště pak krémy, gely, tělová mléka, tuky a oleje pro kosmetické účely, tělová kosmetika obsahující vitamíny a tělová kosmetika pro zestříhnutí, masážní a masírovací gely pro kosmetické účely a pro odstranění svalové a kloubní bolesti a únavy a na zlepšení kůže, nikoliv pro léčebné účely; (5) výrobky a přípravky chemické, farmaceutické, veterinární, hygienické, dezinfekční, antiseptické, antibakteriální a antiparazitní v rámci této třídy pro léčebné účely, potravinové doplňky, zejména dietetické, farmaceutické a výživové potraviny a posilující potraviny, včetně nápojů pro léčebné účely, jako jsou proteinové, vitamínové, multivitaminové, energetické, iontové, izotonické nápoje k lékařským účelům, též obohacené adaptogeny, léčivé minerální

vody (včetně stopových prvků), dietetické a výživové nápoje, dietní a nutriční přípravky k léčebným účelům, proteinové, vitamínové, multivitaminové, energetické, iontové, minerální preparáty (včetně stopových prvků) a výživové preparáty pro léčebné účely, léčivé bylinné čaje, léčivé byliny, cukrovinky nebo pastilky nebo tabletky nebo tobolky nebo kapsle nebo žvýkačky s léčivými přísadami, dietetické látky upravené pro lékařské účely, výživa pro kojence, doplňky výživové pro lékařské účely, bílkovinné přípravky nebo potrava pro lékařské účely, balzámy a krémy a masti pro lékařské účely, léčivé oleje, oleje pro lékařské účely, tuky pro lékařské účely, léčivé soli, tinktury pro lékařské účely, vitamínová a minerální výživa pro lékařské účely ve formě koncentrátů, proteinové koncentráty jako výživné přísady k potravinám upravené pro léčebné účely, droždí pro farmaceutické účely, výživné nebo dietetické přípravky pro léčebné účely pro denní doplnění stravy (včetně fitness přípravků) jako instantní strava nebo samostatná (vlastní) směs, která se skládá hlavně z mléka v prášku nebo ze živočišných nebo zeleninových proteinů, také s přísadkou vitamínů nebo minerálů nebo stopových prvků nebo cukru (doplňky stravy), přírodní léčivé výtažky, posilující a antibakteriální přípravky-tonika, drogy pro léčebné účely, farmaceutické přípravky pro péči o pokožku, medicínální sirupy a emulze, výtažky z bylin a kombinované přípravky vitamínů, minerálů, stopových prvků a bylinných výtažků, výrobky pro prevenci nebo utišení bolesti, výrobky ze zředěných vod pro léčebné účely; (35) zprostředkovatelská činnost v oblasti obchodu s výše uvedenými výrobky ve tř. 3 a třídě 5, předvádění zboží, zprostředkování interaktivního obchodu s výše uvedenými výrobky ve třídě 3 a třídě 5 a budování prodejních sítí, shromažďování různého zboží pro třetí osoby (kromě jejich přepravy) v rozsahu výše uvedených výrobků ve třídě 3 a třídě 5, za účelem umožnění spotřebitelům, aby si tyto výrobky mohli pohodlně prohlížet a nakupovat, export a prodej výše uvedených výrobků ve třídě 3 a třídě 5, prodej výše uvedených výrobků ve třídě 3 a třídě 5 inzerovaných v reklamě, dovozní a vývozní agentura.

(730) **Herbamedicus GmbH**, Sumpffstrasse 15, 6312 Steinhausen, CH

(740) **KMVS**, advokátní kancelář, s.r.o., JUDr. Ivan David, advokát, Hellichova 458/1, Praha 1, Malá Strana, 11800

(210) **O-562960**

(220) 07.04.2020

(320) 07.04.2020

(511) 5

(540)

### TRISEPT

(510) (5) dezinfekční přípravky, dezinfekční látky k použití v domácnosti, antiseptické přípravky pro péči o tělo.

(730) **TARCHOMIŃSKIE ZAKŁADY FARMACEUTYCZNE "POLFA" SPÓŁKA AKCYJNA**, ul. A. Fleminga 2, 03-176 Warszawa, PL

(740) **Mgr. Karel Šindelka**, Římská 103/12, Praha 2, Vinohrady, 12000

(210) **O-562973**

(220) 07.04.2020

(320) 07.04.2020

(511) 17, 19

(540)

### SINT

(510) (17) akustické izolační obklady; (19) nekovové obklady stěn, nekovové stěny, dřevěné obklady, stěnové panely, nekovové.

(730) **Sousedík Josef**, třída 3. května 570, Zlín, Malenovice, 76302, CZ

(740) **Mgr. David Müller**, Filipova 2016/6, Praha 4, Chodov, 14800

(210) **O-562993**

(220) 08.04.2020

(320) 08.04.2020

(511) 9, 16, 35, 41

(540)

**BE-PUBLIC**  
MAGAZINE

(510) (9) elektronické časopisy; (16) časopisy, časopisy (periodika), hudební časopisy, palubní časopisy, počítačové časopisy, právní časopisy, lékařské

časopisy, odborné časopisy, časopisy s plakáty, časopisy o cestování, tiskoviny; (35) reklamní, marketingové a propagační služby, reklama, marketing a propagační služby, pomoc v obchodní a podnikatelské činnosti, management a administrativní služby, obchodní služby a informace pro spotřebitele; (41) vydávání webových časopisů, elektronické vydávání textů a tiskárenských výrobků na internetu, s výjimkou vydávání reklamních textů, elektronické publikování (DTP), elektronické publikování, elektronické online publikace periodik a knih, digitální video, audio a multimediální zábavní vydavatelské služby, editování psaných textů.

(730) **Knihy s úsměvem s.r.o.**, 17. listopadu 216, Pardubice, Zelené Předměstí, 53002, CZ

(210) **O-563006**

(220) 08.04.2020

(320) 08.04.2020

(511) 9, 18, 24, 25

(540)



(210) **O-563000**

(220) 08.04.2020

(320) 08.04.2020

(511) 9, 28

(540)

## KONZOLIŠTĚ

(510) (9) software pro virtuální a rozšířenou realitu, nahrané kompaktní disky obsahující hry, nahrané laserové disky obsahující hry, cartridge na počítačové hry [software], počítačové hry (programy -), video hry (počítačové hry) v podobě počítačových programů zapsaných na datové nosiče, informační technologie a audiovizuální, multimediální a fotografické přístroje, cartridge (paměťové zásuvné moduly) na videohry, cartridge s hrami používané s elektronickými hracími přístroji, disky s počítačovými hrami, disky s videohrami, elektronická paměťová média, kazety na videohry, kazety s počítačovými hrami, paměťová zařízení a média, paměťové karty pro videoherní zařízení, herní software pro virtuální realitu, software pro hry v rozšířené realitě, software pro rozšířenou realitu pro simulaci, software pro virtuální realitu, software s rozšířenou realitou, elektronický herní software pro kapesní elektronická zařízení, herní programy pro arkádové videoherní zařízení, herní software pro použití s videoherními konzolami, nahrané programy pro ruční hry s displeji z tekutých krystalů; (28) elektronické hry, přístroje na elektronické hry upravené pro použití s externí obrazovkou nebo monitorem, přístroje na hry přizpůsobené pro použití s televizními přijímači, přenosné hry a hračky s telekomunikačními funkcemi, přenosné hry s displeji z tekutých krystalů, počítačové hry s LCD displejem na baterie, hry uzpůsobené k použití s televizními přijímači, ovladače pro přístroje na video hry, přístroje pro videohry, přenosné elektronické hry, kapesní elektronické hry, vybavení pro počítačové hry, kapesní hry s LCD displejem, samostatně stojící zařízení na video hry, hry, hrací konzoly, ovladače herních konzol, ovladače herních konzol, kapesní herní konzoly, elektronické zábavní přístroje s LCD displejem, gamepady, herní myši, herní ovladače pro počítače, herní zařízení s video výstupem pro použití s televizory, interaktivní křesla ke hraní videoher, kapesní elektronické videohry, kapesní přístroje na hraní elektronických her, kapesní videohry, klávesnice na hraní her, LCD hrací automaty, ochranná pouzdra na ovladače videoherních přístrojů, ochranná přenosná pouzdra speciálně přizpůsobená na přenosné videohry, ochranné fólie na dálkové ovladače videoherních přístrojů, ochranné fólie přizpůsobené displejům přenosných her, ochranné fólie pro displeje přenosných her, ovladače pro videoherní stroje, pákové ovladače na videohry (joysticky), přenosná herní zařízení, přenosné přístroje na hraní video her, přístroje na arkádové videohry, tašky speciálně upravené pro ruční jednotky pro hraní videoher, videoherní přístroje pro domácnost, zábavní přístroje uzpůsobené k výhradnímu použití s televizními přijímači.

(730) **Škrdl Michal Ing.**, Záhumní 843/6, Břeclav, Poštorná, 69141, CZ

**Strýček Tomáš Ing.**, Chaloupky 85, Moravský Žižkov, 69101, CZ

(740) Mgr. Jakub Koudelka, advokát, Mgr. Jakub Koudelka, Lidická 1875/40, Brno, Černá Pole, 60200

(510) (9) ochranné pracovní oděvy (na ochranu proti nehodám či zranění), ochranné a bezpečnostní prostředky, protipožární oděvy, plovací oděvy, protipožární ochranné oděvy, ochranné oděvy a chrániče těla, oděvy na ochranu před zraněním, ochranné oděvy pro prevenci úrazů, oděvy na ochranu před úrazy, oděvy na ochranu před zářeními, bezpečnostní oděvy s vysokou viditelností, ochranné oděvy proti nehodám a zranění, oděvy na ochranu proti biologickým rizikům, ochranné oděvy proti zranění, záření a ohni, prevence dopravních nehod (odrazové nášivky na oděvy), izolační oděvy na ochranu proti nehodám nebo úrazům, reflexní prvky na oděvy k prevenci dopravních nehod, bezpečnostní oděvy na ochranu proti nehodám nebo úrazům, kožené oděvy na ochranu proti úrazům nebo zraněním, pomůcky na ochranu hlavy, pokrývky hlavy v podobě ochranných přileb, pokrývky hlavy pro sportovní aktivity na ochranu proti úrazům, ochranné pokrývky hlavy pro prevenci proti nehodám nebo úrazům, kalhoty na ochranu před úrazy, ozářeními nebo ohněm, bundy na ochranu před úrazy, ozářeními nebo ohněm, reflexní oděvy k prevenci nehod, ochranná pracovní obuv, ochranná protiúrazová obuv, vysoké boty (ochranná obuv), ochranná obuv (proti úrazu nebo zranění), obuv nad kotníky k prevenci nehod, obuv ochranná proti nehodám, ozáření a ohni, ochranná obuv pro prevenci úrazu nebo zranění, obuv nad kotníky k ochraně proti ohni, bezpečnostní obuv na ochranu před nehodami nebo úrazy, bezpečnostní čepice, ochranné rukavice, bezpečnostní rukavice na ochranu proti nehodám nebo úrazům, ochranné rukavice (k ochraně před úrazy a nehodami), reflexní bezpečnostní vesty; (18) zavazadla, cestovní tašky, peněženky a ostatní tašky, textilní nákupní tašky, deštníky a slunečníky, toaletní tašky, tašky, náprsní tašky, froté tašky, vikendové tašky, plátěné tašky, sportovní tašky, přebalovací tašky, plážové tašky, cestovní tašky, nákupní tašky, pracovní tašky, nepromokavé tašky, tašky cestovní, školní tašky, tašky (sportovní), kožené tašky, malé pánské tašky, tašky na oděvy, aktovky, příruční tašky, tašky na boty, vizitkáře [náprsní tašky], tašky školní (aktovky), tašky jako suvenýr, školní tašky (aktovky), tašky válcovitého tvaru, univerzální přepravní tašky, plátěné nákupní tašky, tašky na noty, příruční tašky pro muže, kožené tašky a peněženky, kosmetické tašky (bez obsahu), kufrы a cestovní tašky, tašky z imitace kůže, nákupní tašky na kolečkách, tašky cestovní [kožená galanterie], nákupní tašky z kůže, víceúčelové tašky na zápěstí, malá příruční zavazadla [tašky], tašky na nošení dětí, znovu použitelné nákupní tašky, tašky na sportovní oděvy, tašky naaletací potřeby, tašky na nářadí, prázdné, randsely [japonské školní tašky], kufrы a cestovní tašky (zavazadla), tašky z umělé kůže, cestovní tašky z imitace kůže, pouzdra na vizitky [náprsní tašky], tašky s popruhem přes rameno, nákupní tašky s dvěma kolečky, nákupní tašky s připevněnými kolečky, kožené cestovní tašky na oděvy, kabelky, peněženky a náprsní tašky, závěsné tašky na nošení kojenců, tašky na boty na cesty, tašky na nářadí prodávané prázdné, cestovní tašky na sportovní oděvy, cestovní vaky na oděvy, obaly na oděvy (cestovní), batohy, batohy (ruksaky), batohy turistické, batohy s kolečky, batohy pro horolezce, malé batohy/ ruksaky, batohy na pěší turistiku, obaly na obleky, košile a šaty; (24) materiály na bytový textil, bytový textil (kusové zboží), látky, textilie, bytový textil, bytový textil na nábytek, textilní výrobky a náhradní součásti pro textilní výrobky, prádlo (nikoliv osobní), bytový textil (včetně ručníků na obličej), koupelňový textil, textil nepromokavý, podšívky (textil), ramie (textilie), potištěné textilie, marabutové textilie, netkané textilie, textilie netkané, semišové textilie, polyesterové textilie, viskóзовé textilie, krajkové textilie, moleskin [textilie], kašmírové textilie, zefír [textilie], vlněné textilie, textilní plst', textilní materiály, textilní látky, laminované textilie, esparto (textilie), konopné textilie, jutové textilie, bavlněné textilie, oděvní textilie, flanel [textilie], podšívky [textilie], textilní metráž, textilní závěsy,

syntetický kusový textil, látky (metrový textil), textilie napuštěné pryskyřicí, textilie do ložnice, textilie z hedvábí, voštinové materiály (textilie), textilní vložky (metráž), oblekové materiály (textilní), polypropylenové netkané textilie, kompozitní textilní materiály, tkané plátěné textilie, tkané bytové textilie, textilie ze sametu, vyztužené tkaniny (textilie), textilie ze saténu, textilie na obuv, textilie ze skleněných vláken pro textilní užití, textilie na výrobu textilního zboží do domácnosti, kapesníky jako kusový textil, kusový textil z tartanu, kusový textil z bavlny, textil jako podšívka oděvů, kusový textil na nábytek, textilní potah kulečnických stolů, textilie na výrobu lůžkovin, textilie na oděvní výrobky, textilní doplňky k oknům, textilie na výrobu deštníků, textilie na výrobu tašek, textilní podšívky na oděvy, textilie na výrobu lůžek, elastické tkané textilní materiály, textilie na výrobu nábytku, textilie ze skleněných vláken, textilie na výrobu prádla, textilie na výrobu oděvů, textilie ze syntetických materiálů, textilie s ohnivzdornou úpravou, textilie na výrobu tapet, textilie na výrobu prostěradel, textilie imitující zvířecí kůži, textilie na výrobu peněženek, textilní části pro oblečení, tkaniny pro textilní účely, textilie na výrobu příkrývek, textilie s povrchovou úpravou, textilie pro technické účely, kusový textil na výrobu ručnic, kusový textil na výrobu obuvi, kusový textil ze umělých materiálů, náhražky textilu ze syntetických materiálů, textilní materiály na výrobu obuvi, marabutová textilie [jemná hedvábná látka], textilie na výrobu sportovních oděvů, plynotěsné textilie pro vzdušné balóny, houbové tkaniny na textilní použití, textilie na výrobu zahradního nábytku, textilie na výrobu slunečních clon, textilie na dámské spodní prádlo, textilní podšívky na kloboučnické zboží, textilie na výrobu sportovních ručnic, textilie na výrobu lodních plachet, kusové textilní zboží do domácnosti, netkané textilní materiály (tepelně tvarovatelné), kusový textil na výrobu záclon, závěsů, kusový textil na výrobu ochranných oděvů, kusový textil na výrobu vysokých bot, kusový textil na výrobu průmyslových filtrů, kusový textil na výrobu ložních pokrývek, náhražky textilu vyrobené ze syntetických materiálů, tvarovací textilie používané v papírenském průmyslu, netkané textilie používané jako vložkové podšívky, textilie na výrobu záclon a závěsů, tkané textilní materiály s povrchovou úpravou, lněné textilie, jiné než na izolaci, textilie potažené gumou nebo umělou hmotou, textilní materiály na výrobu žaluzií (rolet), domácí textil, náhražky textilu, textilní prapory, utěrky (textilní), textilní tapisérie, textilní štítky, vlajky (textilní), nástěnné textilie, textilní etikety, textilní stuhy, textilie a náhražky textilií, potažené textilie, ofsetové textilní potahy, ofsetové textilní potahy, textilie z plátna, textilní odličovací polštářky, textilie z flanelu, odličovací ubrusky (textilní), textilní nebo plastová vlajkovina, textilní a plastové transparenty, nepromokavé textilní kusové zboží, textilní vložky do plen, výrobky z netkaných textilií, žinky (textilní kusové zboží), textilní utěrky na nádobí, textilní podšívky do obuvi, textilie na bytové zařízení, vzorované textilie na vyšívání, textilní podšívky klobouků (kusové), textilie k interiérové dekoraci, textilie pro digitální tisk, textilní obaly na jídlo, potahy a povlaky na nábytek, textilní povlaky na nábytek, textilní povlaky na záclony, opěradla židlí (textilní výrobky), textilní potahy na nábytek (snímatelné), textilní potahy na záclonové poklapy, textilní povlaky a potahy na nábytek, potahy na nábytek textilní nebo syntetické (ne na míru), textilní záclony, hotové textilní závěsy, textilní závěsová šňůra, krátké záclony [textilní drapérie], textilní záclony na gamyže, textilní nebo plastové záclony, textilie jako vybavení na okna, ohnivzdorné textilní závěsy do sprchy, záclony vyrobené z textilních materiálů, textilní nebo plastové závěsy a záclony, sprchové závěsy z textilií nebo plastu, držáky záclon a závěsů z textilií, závěsy, záclony vyrobené z textilních materiálů, sprchové závěsy z textilu nebo umělé hmoty, textilní materiály na okenní závěsy a záclony, výrobky na zakrytí oken vyrobené z textilních materiálů, nažehlovací textilní štítky, samolepicí textilní štítky, textilní vlaječky používané k prostírání, látkové značky (štítky) na textilie, textilní štítky na identifikaci prádla, textilní štítky na označování oděvů, textilní štítky na značení prádla, textilní štítky na identifikaci oděvů, textilní štítky na čárové kódy, odznaky vyrobené z textilních materiálů, textilní etikety k připevnění na prádlo, textilní etikety k připevnění na oděv, přílnavé materiály v podobě nálepek (textilní), textilní čalouny, frízé (textilní tapety), textilní nástěnné ozdoby, textilní tapisérie [čalouny], ozdoby na stěny z textilu, lemy (textilní dekory na stěny), ručně vyrobené textilní závěsy na stěnu, čalouněné obložení na stávající stěny (textilní závěsy), textilní ručníky, ručníky (textilní), kuchyňský textil a stolní prádlo, froté (textil), kuchyňský textil, podložky (textilní), textilní prostírání, textilní ubrusky, textilní ubrusy, textilní stolní prádlo, textilní stolní běhouny, jednorázové textilní ubrusy, textilní stolní ubrusky, textilní stolní podložky, stolní prádlo z textilu, ručníky vyrobené z textilií, běhoun (textilní) na stůl, drobné textilní zboží (prostírání), textilní podložky na stůl, textilní běhouny na stůl, ložní prádlo a příkrývky, prostěradla [textilie], textilní pokrývky, jednorázové textilní lůžkoviny, textilní prošívané příkrývky, textilní povlečení na peřiny, textilní zboží používané jako

lůžkoviny, ložní prádlo z netkaného textilního materiálu, ručníky textilní na obličej, ručníky (textilní) na pláž, textilní ručníky na cvičení, koupelnový textil, s výjimkou oděvů, ručníky pro malé děti (textil), koupelnové textilie, s výjimkou oblečení, textilní ručníky prodávané jako balení, ručníky na obličej (vyrobené z textilních materiálů), textilní odličovací tampony jiné než napuštěné kosmetickými přípravky, elastické pleteniny na sportovní oděvy, látky na košile, plážové osušky, zavinovací osušky, osušky s kapucí, osušky [velké koupelnové ručníky], dětské deky, piknikové deky, deky pro domácí zvířata, povlaky na peřiny a prošívané deky, povlečení na peřiny, povlečení s volány, kuchyňské utěrky, utěrky na sklo, utěrky na nádobí, utěrky na sušení nádobí, kuchyňské utěrky na nádobí; (25) textilní pásy, textilní bryndáčky, oděvy, pokrývky hlavy, obuv, části oděvů, obuvi a pokrývek hlavy, čepice (pokrývky hlavy), dětské pokrývky hlavy, kšiltly (pokrývky hlavy), rybářské pokrývky hlavy, pokrývky hlavy s kšiltlem, pokrývky hlavy s tepelnou izolací, sportovní pokrývky hlavy (jiné než helmy), kalhoty, kalhoty, krátké kalhoty, lyžařské kalhoty, kalhoty (neformální), legíny [kalhoty], legíny (kalhoty), laclové kalhoty, třičtvrtěň kalhoty, teplákové kalhoty, nepromokavé kalhoty, turistické kalhoty, kožené kalhoty, sportovní kalhoty, joggingové kalhoty, svrchní kalhoty, golfové kalhoty, jezdecké kalhoty, manšestrové kalhoty, dětské kalhoty, punčochové kalhoty, krátké kalhoty, šušťákové kalhoty, lovecké kalhoty, pyžamové kalhoty, maskovací kalhoty, elastické kalhoty, spodničkové kalhoty, oteplovací kalhoty, voděodolné kalhoty, těhotenské kalhoty, kapsáčové kalhoty, sportovní kalhoty (pumpky), plenkové kalhoty (oděvy), krátké jezdecké kalhoty, punčocháče (punčochové kalhoty), kalhoty na rozcvičení, kalhoty k obleku, kalhoty na snowboard, kalhoty kratší délky, kalhoty na jógu, neformální volné kalhoty, kalhoty pod kolena, pánské plavky (krátké kalhoty), krátké kalhoty s kšandami, kalhoty na běžné nošení, sportovní kalhoty odvádějící vlhkost, úzké kalhoty s kšandami, lovecké kalhoty s laclem, bundy, motocyklové bundy, dlouhé bundy, bundy prošívané, teplákové bundy, zimní bundy, rybářské bundy, kožešinové bundy, nepromokavé bundy, kožené bundy, sportovní bundy, lyžařské bundy, džínové bundy, reflexní bundy, lovecké bundy, maskovací bundy, oboustranné bundy, košilové bundy, bundy na snowboard, bundy na rozcvičení, bundy s rukávy, bundy bez rukávů, kožichy a bundy, prošívané bundy (oděvy), nepromokavé lehké bundy, rybářské oděvy, oteplovací oděvy, šály (oděvy), voděodolné oděvy, kožešiny [oděvy], kombinézy [oděvy], nepromokavé oděvy, kapuce (oděvy), džíny (oděvy), svetry (oděvy), svetry [oděvy], sportovní oděvy, dupačky (oděvy), pulovry (oděvy), běžecké oděvy, oděvy nepromokavé, svrchní oděvy, chlapecké oděvy, flisové oděvy, saka [oděvy], cvičební oděvy, gymnastické oděvy, šátky (oděvy), oděvy plážové, plážové oděvy, zástěry [oděvy], lyžařské oděvy, těhotenské oděvy, roláky (oděvy), dětské oděvy, plavecké oděvy, šortky (oděvy), večerní oděvy, topy (oděvy), konfekční oděvy, rukavice [oděvy], pletené oděvy, společenské oděvy, hedvábné oděvy, lněné oděvy, vlněné oděvy, kroje [oděvy], kašmírové oděvy, pracovní oděvy, dámské oděvy, body [oděvy], čelenky [oděvy], čelenky (oděvy), latexové oděvy, vyšívání oděvy, vnější nepromokavé oděvy, oděvy z kůže, oděvy pro sport, pytle na oděvy, kalhotky dětské [oděvy], oděvy pro cyklisty, spodní prádlo (oděvy), oděvy na karate, nepromokavé oděvy (gumáky), trojdílné obleky (oděvy), dámské venkovní oděvy, kožené pásy (oděvy), klobouky [papírové] oděvy, oděvy pro dívky, dětské svrchní oděvy, chlapecké svrchní oděvy, kojenecké svrchní oděvy, fleecové vrchní oděvy, návleky na ruce (oděvy), svrchní oděvy pro muže, oděvy vyrobené z kůže, oděvy z napodobenin kůže, opasky na peníze [oděvy], svrchní oděvy na rozcvičení, svrchní oděvy pro dívky, oděvy pro volný čas, výbavy pro novorozence [oděvy], pánské oděvy, pánská konfekce, oděvy pro malé děti, oděvy odolné proti větru, návleky na kolena [oděvy], čelenky na uši [oděvy], ramenní pásy na oděvy, klapky na uši [oděvy], límce a límečky [oděvy], golfové oděvy, kromě rukavic, svrchní oděvy do nepříznivého počasí, oděvy pro motocyklisty z kůže, klobouky na společenské akce (oděvy), vlněné ponožky, ponožky, ponožky, punčochy, pánské ponožky, kotníčkové ponožky, tenisové ponožky, atletické ponožky, termo ponožky, punčochové ponožky, protiskluzové ponožky, prstové ponožky, ponožky na spaní, ponožky zabraňující pocení, ponožky ke kotníkům, ponožky absorbující pot, ponožky pohlcující pot, ponožky na jógu, ponožky pro kojence a batolata, baseballová obuv, domácí obuv, kožená obuv, kotníková obuv, dámská obuv, nazouvací obuv, fotbalová obuv, plátěná obuv, pánská obuv, rybářská obuv, turistická obuv, běžecká obuv, volejbalová obuv, tenisová obuv, atletická obuv, sportovní obuv, pracovní obuv, vyšší obuv, vycházková obuv, cyklistická obuv, horolezecká obuv, obuv sportovní, gumová obuv, plážová obuv, obuv plážová, voděodolná obuv, dětská obuv, obuv (kromě ortopedické obuvi), dětská obuv a obuvní doplňky, středně vysoká obuv, ponožky do obuvi, plážová obuv a sandály obuv, s vysokými podpatky, obuv na běžné nošení, obuv, jiná než sportovní, obuv na trénování sportů, kožená domácí obuv, obuv na hory, obuv do deště,

sportovní vyšší obuv, obuv pro řidiče, čepice, pletené čepice, lyžařské čepice, golfové čepice, koupací čepice, vlněné čepice, sportovní čepice, kuchařské čepice, cyklistické čepice, čepice do sprchy, čepice s bambulí, čepice s kšiltem, čepice s uzlíky, noční čepice a čepce, sportovní čepice a klobouky, čepice z umělé kožešiny, rukavice, pletené rukavice, motocyklové rukavice, lyžařské rukavice, palčáky [rukavice], snowboardové rukavice, zimní rukavice, rukavice pro cyklisty, šály, šátky, šály, šály na hlavu, šátky a šály, šály (pouze pletené), multifunkční šátky [šály], šály [šátky na krk], mikiny, mikiny s kapucí, vesty, kožené vesty, maskovací vesty, prošívané vesty, rozlišovací vesty, teplé vesty, vesty proti větru, sportovní rozlišovací vesty, pánská a dámská saka, kabáty, kalhoty, vesty, montérky, košile, noční košile, úpletové košile, společenské košile, dámské košile, tenisové košile, košile (neformální), tkané košile, košile s límcem, košile do obleků, košile (na knoflíky), košile s krátkým rukávem, noční košile a pyžama, vycpané košile pro použití v atletice, košile, které se nosí přes tričko nebo košili a nezastrkují se do kalhot, trička, cyklistická trička, fotbalová trička, těhotenská trička, trička bez rukávů, trička s potiskem, trička na jógu, dámská krátká přiléhavá trička, trička s dlouhým rukávem, sportovní trička odvádějící vlhkost, trička [s krátkým rukávem], trička s falešným rolákem, sportovní trička s krátkým rukávem, svetry, sportovní svetry, roláky [svetry], svetry se zipem, svetry ke krku, spodní prádlo, pletené spodní prádlo, kojenecké spodní prádlo, pánské spodní prádlo, dámské spodní prádlo, kombiné [spodní prádlo], teplé spodní prádlo, body [spodní prádlo], body (spodní prádlo), dlouhé spodní prádlo, funkční spodní prádlo, prádlo spodní pohlcující pot, spodní prádlo absorbující pot, spodní prádlo pro ženy, dětské kalhotky [spodní prádlo], spodní prádlo bez nohavic, župany, domácí župany, plážové župany.

(591) Barevná

(730) **Dual Trade s.r.o.**, Sazovická 455/28, Praha 5, Zličín, 15521, CZ

(740) Legitas advokátní kancelář s. r. o., Mgr. Petra Stupková, advokátka, Na Zderaze 1275/15, Praha 2, Nové Město, 12000

(210) **O-563007**

(220) 08.04.2020

(320) 08.04.2020

(511) 36

(540)



(510) (36) pojišťovací služby, uzavírání pojistných smluv a oceňování a odhady pro účely pojištění, záruční služby, informace a konzultace v oblasti pojišťovnictví, finanční služby poskytované pojišťovnami, investiční služby týkající se variabilního pojištění, konzultační služby v oblasti pojišťovnictví, makléřství v oblasti pojištění, pojišťovny, poskytování kaucí, služby týkající se zprostředkování pojištění, správa pojištění, zajišťovací služby, uzavírání pojištění, finanční a peněžní služby a bankovní služby, finanční informace, údaje, poradenské a konzultační služby, investiční služby, finanční převody a transakce a platební služby, financování a poskytování finančních prostředků, finanční odhady, získávání finančních prostředků a finanční sponzorování.

(591) Barevná

(730) **Pojišťovna VZP, a.s.**, Ke Štvanici 656/3, Praha 8, Karlín, 18600, CZ

(740) Advokátní kancelář Mgr. Jiřího Müllera, Mgr. Jiří Müller, Senovážné náměstí 978/23, Praha 1, Nové Město, 11000

(210) **O-563020**

(220) 09.04.2020

(320) 09.04.2020

(511) 16, 21, 32, 43

(540)



(510) (16) reklamní, propagační a informační materiály na bázi papíru, tiskoviny, zejména prezentační a firemní publikace, periodika, soubory dat v papírové formě, knihy, letáky, plakáty, reklamní tabule z papíru nebo lepenky, reklamní katalogy, pozvánky, jídelní lístky, vývěsky, účtenky, klubové nebo prezentační karty, papírové vísačky, papírové etikety, papírové vlajky, pohlednice, fotografie, přání, obálky, kalendáře, inzertní noviny, obaly z papíru a plastických hmot, tašky z papíru a plastických hmot náležející do této třídy, etikety, samolepky, obtisky, ubrusy a ubrusky papírové, papír, výrobky z papíru, a to ozdobné nebo umělecké předměty z papíru, podložky papírové pod láhve a pod pивní sklenice, tužky všeho druhu; (21) sklenice, pohárky, poháry, číše, džbány, džbánky, láhve, püllitry, korbele, nápojové sklo, skleněné a keramické nádoby a nádobí, skleněné a keramické zboží neobsažené v jiných třídách, porcelán, tácky papírové, z umělých hmot a z keramiky, papírové kelímky, plastové kelímky, papírové láhve; (32) piva všeho druhu, sladina, sladové nápoje, nápoje kvašené nealkoholické, chmelové výtažky pro výrobu piva, přípravky k přípravě nápojů, nealkoholické nápoje, nealkoholické nápoje obohacené vitamíny nebo minerály, nealkoholické nápoje energetické, nealkoholické nápoje míchané, míchané nápoje na základě piva, pивní koktejly, radlery, nealkoholické aperitivy; (43) služby spojené s provozováním pohostinství, restaurace, samoobslužné restaurace, bary, kavárny, vinárny, cukrárny, rezervace restaurací, poskytování rychlého občerstvení, jídelny, stravování jako je servis jídel a servis nápojů, hromadné stravování, bufety, kiosky, příprava jídel, příprava nápojů, ubytovací služby, rezervace přechodného ubytování, hotelové služby, rezervace hotelů, penziony, rezervace penzionů, stravování pro zvířata, zprostředkovatelská a obstaravatelská činnost v oblasti stravování a ubytování.

(730) **PIVOVAR ROHOZEC, a.s.**, Malý Rohozec 29, Turnov, 51101, CZ

(740) STRNAD Patentová a známková kancelář, Ing. Václav Strnad, Rychtářská 375/31, Liberec 14, Ruprechtice, 46014

(210) **O-563031**

(220) 09.04.2020

(320) 09.04.2020

(511) 29, 35

(540)



(510) (29) maso, masné výrobky a uzenářské výrobky; (35) reklama a propagační činnost, maloobchodní a velkoobchodní prodej výrobků uvedených výše ve třídě 29.

(591) Barevná

(730) **MASO UZENINY PÍSEK, a.s.**, Novodvorská 1062/12, Praha 4, Lhotka, 14200, CZ

(210) **O-563034**  
(220) 09.04.2020  
(320) 09.04.2020  
(511) 3, 5, 29, 31, 35, 43, 44  
(540)

**Be Lovely CBD**

(510) (3) kosmetické přípravky, parfumerie, přípravky pro osobní hygienu; (5) léčiva a veterinární přípravky a výrobky; (29) jedlé oleje a tuky; (31) nezpracovaná jedlá semena; (35) reklamní, marketingové a propagační služby; (43) hotely, ubytovny a penziony, prázdninové a turistické ubytování; (44) služby péče o hygienu a krásu.

(730) **PERDUCIS MANUFACTURING CORPORATION**, Suite 2600, Three Bentall Centre 595 Burrard Street, PO BOX 49314, Vancouver BC, CA

**Lažanská Helena**, Stradonice 168, Nižbor, 26705, CZ

**Costelloe Hana**, Na poříčí 1045/22, Praha 1, Nové Město, 11000, CZ

(740) Mgr. Vojtěch Lažanský, Na příkopě 1047/17, Praha 1, Staré Město, 11000

(210) **O-563045**  
(220) 09.04.2020  
(320) 09.04.2020  
(511) 5  
(540)

**DIGMINT**

(510) (5) farmaceutika, lékařské přípravky, dietetické potraviny a látky pro léčebné účely, potraviny pro kojence a batolata, doplňky stravy pro lidskou potřebu.

(730) **SANOFI-AVENTIS Deutschland GmbH**, Brüningstrasse 50, Frankfurt am Main, 65926, DE

(740) C|K|T ČERVENKA TURKOVÁ & PARTNERS Advokátní, patentová a známková kancelář, Mgr. Radka Červenková advokátka, Anny Letenské 34/7, Praha 2, Vinohrady, 12000

(210) **O-563047**  
(220) 09.04.2020  
(320) 09.04.2020  
(511) 25, 41, 43  
(540)



(510) (25) obuv, oděvy, části oděvů, obuvi a pokrývek hlavy, pokrývky hlavy; (41) rezervace vstupenek na vzdělávací, zábavní a sportovní aktivity a akce a související rezervační služby, služby v oblasti vzdělávání, zábavy a sportu, výchova, vzdělávání, zábava a sportovní činnost, zveřejňování, oznamování a psaní textů, překladatelské a tlumočnické služby; (43) dočasné ubytování.

(730) **Tereza Jurečková**, Velešlavínova 1866/10, Ostrava, Moravská Ostrava, 70200, CZ

(740) 3ADVOKÁTI, v.o.s., Nádražní 879/27, Ostrava, Moravská Ostrava, 70200

(210) **O-563049**  
(220) 09.04.2020  
(320) 09.04.2020  
(511) 9, 28, 35, 38, 41, 42, 45  
(540)



(510) (9) digitální panely, digitální informační tabule, elektronické nástěnky, elektronické zápisníky, elektronické organizéry, filmové kamery, fotoaparáty, hlasovací zařízení, chrániče hlavy pro sport, chrániče úst (sportovní pomůcky), chrániče zubů, chytré brýle, chytré hodinky, chytré karty, chytré náramky, chytré prsteny, chytré telefony, interkomunikační zařízení, joysticky do počítače, kapesní počítače, konektory (elektrotechnika), magnetická datová média, magnetická kódovací zařízení, magnetické disky, matematické přístroje, měřidla, mobilní telefony, modemy, monitorovací počítačové programy, monitorovací zařízení nošená na těle, monitory (počítačový hardware), nahrané počítačové programy, nosiče zvukových záznamů, nositelné počítače, nositelné videoobrazovky, notebooky, obrazovky, ochranné brýle pro sportovní účely, ochranné helmy pro sportovní účely, optické přístroje a nástroje, paměťová zařízení počítačů, paměťové karty pro videoherní zařízení, periferní zařízení počítačů, platformy počítačového softwaru nahrané nebo stahovatelné, počítače, počítače typu tenký klient, počítačový hardware, počítačový software nahraný, počítačadla, přehrávače kazet, přehrávače kompaktních disků, přenosné multimediální přehrávače, přenosné počítače, přístroje a prostředky pro měření, přístroje pro záznam zvuku, sčítací stroje, sluchátka pro dálkovou komunikaci, software počítačových her nahraný, software počítačových her stahovatelný, stahovatelná grafika pro mobilní telefony, stahovatelné počítačové aplikace, USB flash disky, videoprojektory, zařízení na zpracování dat; (28) hokejky, hry, konzole pro videohry, ovladače herních konzolí, přenosné hry a hračky s integrovanými telekomunikačními funkcemi, přenosné konzole na hraní videoher, přístroje na videohry, stroje na házení míčků; (35) administrativní služby, cílené zasílání reklamních materiálů, cílený marketing, marketing, on-line reklama v počítačové síti, optimalizace návštěvnosti webových stránek, optimalizace vyhledávačů pro účely prodeje, poskytování uživatelských recenzí pro komerční nebo reklamní účely, profilování spotřebitele pro komerční nebo marketingové účely, reklama, řízení obchodní činnosti sportovců; (38) telekomunikační a videokonferenční služby, přenos videa na objednávku; (41) elektronické publikování, filmová projekce, fotografování, klubové služby (zábava nebo vzdělávání), měření času při sportovních akcích, online vydávání elektronických knih a časopisů, pořádání a vedení konferencí, pořádání a vedení seminářů, pořádání soutěží (vzdělávacích nebo zábavných), pořádání sportovních soutěží, poskytování her online z počítačové sítě, poskytování informací v oblasti zábavy, poskytování televizních programů bez možnosti stažení prostřednictvím videa na objednávku, poskytování uživatelských hodnocení pro zábavní nebo kulturní účely, poskytování videí online bez možnosti stažení, pronájem audio zařízení, pronájem tréninkových simulátorů, služby v oblasti sázení a her, vzdělávací služby, zábava; (42) aktualizace počítačového softwaru, analýza počítačových systémů, cloud computing, hosting webových stránek, instalace počítačového softwaru, konverze počítačových programů a dat s výjimkou fyzické konverze, kopírování počítačových programů, počítačové programování, poradenství v oblasti informačních technologií, poradenství v oblasti navrhování a vývoje počítačového hardwaru, poradenství v oblasti navrhování internetových stránek, poradenství v oblasti počítačového softwaru, poradenství v oblasti počítačových technologií, pronájem počítačového software, tvorba počítačového software, tvorba počítačových systémů, údržba počítačového softwaru, vývoj počítačových platform; (45) služby sociálních sítí online.

(730) **Live Penalty s.r.o.**, Rybná 716/24, Praha 1, Staré Město, 11000, CZ

(740) AK Seddons, JUDr. Eva Bartůňková, Melounová 520/4, Praha 2, Nové Město, 12000



(210) **O-563051**

(220) 09.04.2020

(320) 09.04.2020

(511) 35, 37, 39

(540)

**JADAL**

(510) (35) maloobchod, velkoobchod, internetový a zásilkový obchod s těmito výrobky: chemické látky, lepidla, nemrzoucí směsi, rozmrazovací spreje na čelní skla, hnojiva a chemické výrobky pro zemědělství, zahradnictví a lesnictví, filtrační materiály a zařízení, tmely, přípravky pro výživu rostlin, přípravky pro ošetření rostlin, půdní substráty, barvy, konverzní nátěry (barvy), laky a fermeže, kovy ve formě fólie a prášku pro použití při malbě, dekoraci, tisku a v umění, nátěry, ochranné nátěry, potravinářská a nápojová barviva, ředidla a zahušťovače pro nátěry, brousíci přípravky, čistící prostředky a vonné přípravky, deodoranty a antiperspiranty, čistící prostředky pro vozidla, kosmetické přípravky, parfumerie, přípravky pro osobní hygienu, kosmetické přípravky pro péči o zvířata, mýdla a gely, prací prostředky a prostředky pro ošetření prádla, přípravky na odstraňování ochlupení a holicí přípravky, přípravky pro péči o pleť, oči a nehty, přípravky pro péči o vlasy, přípravky pro ústní hygienu, mazadla a průmyslové tuky, vosky a kapaliny, paliva a osvětlovací látky, pohonné hmoty, aditiva, absorpční výrobky pro osobní hygienu, antibakteriální přípravky, dezinfekční přípravky, antivirové přípravky, doplňky stravy, dietetické potraviny, výživové doplňky stravy, vitamínové přípravky, bylinné přípravky, krmné směsi, krmiva, repelenty, přípravky na dezodoraci a čištění vzduchu, přípravky proti rostlinným a živočišným škůdcům, železářské zboží, dveře, vrata, okna a okenní kryty, přemístitelné konstrukce a stavby, sochy a umělecké předměty z obecných kovů, nádoby a výrobky určené pro přepravu materiálů, surovin a zboží, kolové a pásové přepravníky, matice, šrouby a upevňovací prvky, spojovací materiály, stroje a zařízení pro řezání, vrtání, broušení, ostření a úpravu povrchů, zařízení a stroje pro zemědělství, pro zemní práce a pro stavebnictví, čerpadla, kompresory a fukary, generátory na výrobu elektřiny, manipulační zařízení, stroje a obráběcí stroje na zpracování materiálů a pro výrobu, stroje na zametání a vysávání, na čištění, mytí a praní, odsávací turbíny, odvlhčovače, ruční hygienické a kosmetické náčiní pro lidi a zvířata, sečné, bodné a tupé zbraně, jídelní přístroje, kuchyňské nože a náčiní na krájení pro použití v kuchyni, ruční nářadí a nástroje pro zpracování materiálů a pro výrobu, opravy a údržbu, zdvihací nástroje, aku nářadí, elektrické nářadí, ruční nářadí pro zahradu a les, vzduchové a pneumatické nářadí, nůžky, navijáky, kladkostroje, přístroje, nástroje a kabely pro oblast elektřiny, optické přístroje, zvětšovače a korektory, bezpečnostní, zabezpečovací, ochranná a signalizační zařízení, navigační, řídicí, sledovací, zaměřovací a kartografická zařízení, měřicí, detekční, monitorovací a kontrolní zařízení, vědecké výzkumné a laboratorní přístroje, přístroje pro vyučování a simulátory, pomůcky na krmení a dudlíky, sexuální pomůcky, sanitární zařízení, zařízení pro rozvod vody a hygienická zařízení, hořáky, kotle a ohříváče vody, osvětlovací zařízení a světelné reflektory, žárovky, vybavení k vaření, ohřívání, chlazení a uchovávání potravin a nápojů, krby, kamna grily, filtry pro průmyslové účely a pro použití v domácnosti, topné a sušící přístroje pro osobní potřebu, vysoušecí zařízení, zařízení na chlazení a mražení, regulační a bezpečnostní zařízení pro rozvody vody a plynu, topná, ventilační a klimatizační zařízení a čistící zařízení, chladicí boxy a tašky, difuzéry, zvlhčovače, osvěžovače vzduchu, čističky vzduchu, dávkovače na nápoje, kanystry, kuchyňské spotřebiče, kuchyňské potřeby, masážní křesla a lehátka, dávkovače, vozidla a dopravní prostředky, aku kola, elektrokoloběžky, autodoplňky, autokosmetika, vozíky, rudly, kolečka stavební, zbraně a střelivo, outdoorové vybavení, drahé kameny, perly a drahé kovy, jakož i jejich imitace, šperky, přístroje na měření času, kroužky na klíče, řetízky na klíče a přívěsky k nim, papírnické zboží a učební pomůcky, pytle a balicí a obalové materiály a materiály pro skladování z papíru, lepenky nebo z plastů, filtrační materiály z papíru, lepidla a lepicí materiály, tiskoviny, jednorázové papírové výrobky, trubky, potrubí, hadice, jejich příslušenství (včetně ventilů), těsnění, těsnící materiál a materiál na výplně, izolační a bariérové výrobky a materiály, deštníky a slunečníky, vycházkové hole, zavazadla, cestovní tašky, peněženky a ostatní tašky, kůže a imitace kůže, surové kůže a výrobky z těchto materiálů, sedlářské výrobky, biče a postroje pro zvířata, nekovové stavební a konstrukční materiály a prvky, nekovové dveře, vrata, okna a okenní kryty, nekovové konstrukce a přenosné stavební prvky, sochy a umělecké předměty vyrobené z materiálů jako kámen, beton a mramor, molitanové desky, montážní rozpěry, zámky a klíče, kování pro dveře, brány a okna, ventily, spojovací prvky, sochy, figurky, umělecké předměty a ozdoby a dekorativní předměty, vyrobené z materiálů jako dřevo, vosk, sádra nebo umělá hmota, nábytek a bytové zařízení, přístřeší a pelišky pro zvířata, nádoby a uzávěry a držáky pro ně, žebříky, schůdky, lešení, štafle, vývěsní

tabule, stojany a značky, multifunkční stoly do dílny, ponky, značky a informační a reklamní a výstražné tabule a samolepky, police, regály, nástěnné skříňky, úložné boxy, nádoby na odpad, poštovní schránky, kancelářské židle, trezory a bezpečnostní schránky, pokladny, sochy, figurky, plakety a medaile a umělecké předměty vyrobené z materiálů jako porcelán, terakota nebo sklo, zahradnické potřeby, domácí náčiní k úklidu, kartáče, nádobí, kuchyňské náčiní a nádoby, kosmetické a toaletní potřeby, potřeby pro zvířata, výrobky pro péči o oděvy a obuv, květináče a nádoby na pěstování rostlin, přístřešky, pergoly, altány, zahradní nábytek, zahradní domky, zahradní grily, udrmy, vysokotlaké čističe, pásy, popruhy a smyčky, pytle a vaky na balení, uskladnění a přepravu, nepromokavá plachtovina, celtovina, markýzy, stany a plachty, lodní plachty, lana, provazy, šňury a vlasce, sítě, potahy a povlaky na nábytek, záclony a závěsy, textilní etikety, tapety a závěsy na stěnu, prádlo (nikoliv osobní), pokrývky hlavy, oděvy, obuv, části oděvů, obuvi a pokrývek hlavy, pracovní oblečení, pracovní obuv, příslušenství a doplňky oblečení (galanterie), šicí potřeby a ozdobné textilní výrobky, ozdoby do vlasů, natáčky na vlasy, potřeby na stažení a upevnění vlasů a umělé vlasy, umělé ovoce, květiny a zelenina, přívěsky (nikoli klenoty nebo přívěsky na klíče, prstýnků nebo řetízky), podlahové krytiny a umělé venkovní povrchy, obklady a krytiny pro stěny a stropy, slavnostní ozdoby, ozdoby na večírky a umělé vánoční stromky, přístroje a zařízení pro zábavní parky a hřiště, hračky, hry a žertovné předměty, sportovní nářadí a vybavení, vybavení na vodní sporty, krmiva a potrava pro zvířata, podestýlky a stelivo pro zvířata, domovní čísla, bazény, příslušenství k bazénům, bazénová chemie, sauny a infrasauny a příslušenství k nim, ochranné pomůcky, ochranné oděvy a obuv, kabely, dráty, řetězy, stavební a konstrukční materiály a prvky, nádrže, vířivky, sprchy, vany, zastřešení vířivek a bazénů, solární sprchy, systémy pro ohřev vody, fotovoltaické články, sanita, nářadí a nástroje na broušení, sekání, vrtání, míchání, svařování, bourání, leštění, čištění, zametání, dlabání, obrábění kovů, spojování materiálů, opracování materiálů, aplikaci barev, měření, detekci, stříhání, ohýbání, pájení, řezání, štípání, lepení, utahování, hutnění materiálů, vysávání, ofukování, a odsávání, mycí stroje, elektrocentrály, zkoušečky, malířské nářadí, vybavení dílny, zahradní technika, nealkoholické nápoje s kávovou příchutí, pivo s kávovou příchutí, džusy, energetické nápoje, energetické nápoje obsahující kofein, kolové nápoje, minerální a syčené vody, nápoje na bázi ořechů a sóji, pivo a pivovarnické výrobky, ochucené syčené nápoje, nealkoholické nápoje, přípravky pro výrobu nápojů, vody, voda se zvýšenou výživnou hodnotou, voda obohacená o minerály [nápoje], tablety k přípravě šumivých nápojů, soda, smoothies (nealkoholické ovocné koktejly), sirupy do nápojů, nealkoholické nápoje obohacené o vitaminy, nealkoholické nápoje obohacené vitaminy a minerálními solemi, nutričně obohacené nápoje, odalkoholizované nápoje, ovocné šťávy, prášky na přípravu nápojů, přípravky k výrobě nápojů, nápoje pro sportovce, nápoje obsahující vitaminy, mošty, příslušenství a náhradní díly k výše uvedeným výrobkům; (37) repase baterií, úpravy, údržba a servis nářadí, nástrojů a techniky, údržba a servis dopravních prostředků; (39) doprava a přeprava, balení a skladování zboží.

(730) **Vlachý Jakub**, Kubánské náměstí 1290/26, Praha 10, Vršovice, 10000, CZ

(740) Chytilová & spol., patentová kancelář, s.r.o., Nad spádem 641/20, Praha 4, Podolí, 14700

(210) **O-563052**

(220) 09.04.2020

(320) 09.04.2020

(511) 9, 41, 42

(540)

**Kolektiv Network**

(510) (9) počítačový software, software, komunikační software, vzdělávací software, aplikační software, telekomunikační software, komunitní software; (41) obchodní vzdělávání, vzdělávání dospělých, akademie (vzdělávání), poskytování vzdělávání, dálkové vzdělávání; (42) technické poradenství, technologické poradenství, vědecké poradenství.

(730) **Sýkora Lukáš**, Dobrovského 666/20, Praha 7, Holešovice, 17000, CZ

(210) **O-563053**  
(220) 10.04.2020  
(320) 10.04.2020  
(511) 30  
(540)



(510) (30) hotové/připravené směsi na pečení, müsli tyčinky, krekry, low carb (nízkosacharidová) směs na pečení chleba (housek), low carb (nízkosacharidová) směs na pečení muffiny, low carb (nízkosacharidová) směs na pečení bábovka, low carb (nízkosacharidová) směs na pečení beránek, low carb (nízkosacharidová) kaše, low carb (nízkosacharidová) granola (cereálie), low carb (nízkosacharidové) tyčinky, low carb (nízkosacharidové) proteinové tyčinky, low carb (nízkosacharidové) krekry, low carb (nízkosacharidové) linecké sušenky.

(591) Barevná  
(730) **DuBa PRO s.r.o.**, Blatnická 4219/4, Brno, Židenice, 62800, CZ

(210) **O-563054**  
(220) 10.04.2020  
(320) 10.04.2020  
(511) 35, 38, 41  
(540)

### Podcasty21

(510) (35) rozhlasová reklama, služby v oblasti reklamy a inzerce prostřednictvím televize, rozhlasu, pošty, propagační marketingové služby využívající audiovizuální média, příprava a realizace mediálních a reklamních plánů a koncepcí; (38) rozhlasové informační služby, rozhlasové vysílání, poskytování informací o rozhlasovém vysílání, služby rozhlasového vysílání přes internet, vysílání a přenos rozhlasových pořadů, paging (rozhlas, telefon nebo jiné prostředky elektronické komunikace), mobilní mediální služby ve formě elektronického přenosu obsahu zábavních médií, poskytování informací vztahujících se k mediálním komunikacím, rozhlasové vysílání informací; (41) audio zábava, tvorba (psaní) podcastů, poskytování zábavy prostřednictvím podcastů, tvorba (psaní) vzdělávacího obsahu pro podcasty, výroba rozhlasového vysílání, výuka prostřednictvím vysílání, příprava dokumentárních programů k vysílání, příprava zábavních programů k vysílání, příprava zpravodajských programů k vysílání, rozhlasová zábava šířená pomocí internetu, výroba rozhlasových nebo televizních programů, plánování rozhlasových programů, editování rozhlasových programů, uvádění rozhlasových programů, vzdělávací služby poskytované prostřednictvím rozhlasu.

(730) **Právo21, z. s.**, Václavkova 1267/46, Brno, Židenice, 61500, CZ  
(740) Císek, advokátní kancelář, Mgr. Jiří Císek, Jana Babáka 2733/11, Brno, Královo Pole, 61200

(210) **O-563084**  
(220) 14.04.2020  
(320) 14.04.2020  
(511) 16, 35, 36, 39, 41, 43  
(540)

### # NESEĎTE DOMA Čedok

(510) (16) cestovní a propagační brožury a knihy, časopisy, katalogy služeb cestovní kanceláře, cestovní manuály, prospekty, plakáty, desky a pouzdra na doklady a pasy, reklamní tabule zařazené v této třídě; (35) propagační činnost, marketing, reklama, propagace zájezdů, pobyťů a služeb cestovního ruchu, zaslání reklamních a propagačních materiálů zákazníkům, vydávání reklamních, propagačních a inzertních textů, pomoc při řízení obchodní činnosti, poradenství v obchodní činnosti, obchodní administrativní, kancelářské práce, marketingové studie, organizování výstav a veletrhů k obchodním a reklamním účelům, poskytování obchodních informací prostřednictvím webových stránek, prezentace služeb v komunikačních médiích; (36) obstarávání a zprostředkování cestovního pojištění osob a

zavazadel, směnárská činnost; (39) doprava, přeprava turistů a jejich zavazadel, obstarávání a zprostředkování přepravy turistů a jejich zavazadel, prodej a rezervace letenek, jízdenek, místenek a jiných cenin pro železniční, automobilové, letecké, lodní cesty, prodej a rezervace lůžkových poukázek pro mezinárodní a místní přepravu, organizování a zprostředkování cestovních zájezdů a cest dopravními prostředky, zajišťování i zprostředkování letecké, autobusové a automobilové dopravy, poskytování informací ohledně cest a autobusové, železniční, letecké a lodní dopravy, zprostředkování a doprovázení turistů, organizování a zprostředkování výletů, zprostředkování turistických prohlídek, okružních plaveb, obstarávání ostatních služeb v oblasti dopravy souvisejících s cestováním, zajišťování rekreačních a sportovních pobyťů v oblasti přepravy turistů, zprostředkování a poskytování pronájmu automobilů a autobusů, zprostředkování pronájmu lodí, autobusů, automobilů, zprostředkování víz, obstarávání poukázek (voucherů) na služby zařazené ve třídě 39, zpracování itinerářů pro cestovní účely; (41) organizování prohlídek muzeí, výstav, kulturních sbírek, knihoven, zámků, hradů a kulturních ústavů, návštěv divadel, koncertů, kin, všech kulturních, zábavných a sportovních podniků, organizování konferencí, kongresů, symposií, seminářů, předprodej vstupenek na sportovní a kulturní akce, obstarávání tlumočnicků a překladatelů, organizování výstav a veletrhů ke sportovním a kulturním účelům; (43) služby cestovní kanceláře, zejména obstarávání poukázek (voucherů) na služby zařazené ve třídě 43, obstarávání poukázek na stravování, zajišťování ubytování a stravování, poskytování hotelových služeb, poskytování přechodného ubytování, rezervace ubytování v hotelích, penzionech a jiných ubytovacích zařízeních, obstarávání ostatních služeb v oblasti ubytování a stravování souvisejících s cestováním, zajišťování rekreačních pobyťů v oblasti ubytování a stravování turistů.

(730) **Čedok a.s.**, Na příkopě 857/18, Praha 1, Nové Město, 11000, CZ

(210) **O-563090**  
(220) 14.04.2020  
(320) 14.04.2020  
(511) 40  
(540)

#NejlepsiPartaciNaSpinavouPraci  
#OdpadumOpravduRozumime  
#PremiovyServisProFirmy  
#CoSlibimeToSplnime #OdpadyPomahaji  
#SypemeAbysteNepadli #Odpadari  
#Popelari #MyjemeCistimePucujeme  
#CistimeJimky #PrijedemeNaPisknuti  
#MameRadiSvojiPraci  
#NebojimeSeUspinit #NekecameMakame  
#Kaiserman  
#NebezpecnehoOdpaduSeNebojime  
#LikvidujemeOdpady #KontejneroveTaxi  
#KontejnerNaPisknuti #ZaTunuKorunu  
#RezervujDnesPristavimeZitra  
#NekecameZametame #SvozPopelnic  
#Odpadky #KontejnerNaOdpad

(510) (40) likvidace odpadu (zpracování odpadu), zpracování chemického odpadu, zpracování průmyslového odpadu, zpracování nebezpečného odpadu, zpracování toxického odpadu, zpracování odpadních vod, zpracování odpadu, odpad (zpracování -), služby nakládání s odpady (recyklace).

(730) **Kaiser servis, spol. s r.o.**, Bezručova 608/36, Blansko, 67801, CZ

(210) **O-563102**  
(220) 14.04.2020  
(320) 14.04.2020  
(511) 30, 35, 40, 41  
(540)

### NATURPARK 12

(510) (30) káva, čaj, kakao a jejich náhražky; (35) reklamní, marketingové a propagační služby; (40) zpracování potravin a nápojů; (41) služby v oblasti vzdělávání, zábavy a sportu.  
(730) **Revenium, z. s.**, Špitálka 91/23, Brno, Trnitá, 60200, CZ

(210) **O-563110**  
(220) 15.04.2020  
(320) 15.04.2020  
(511) 5, 35, 44  
(540)



(510) (5) bylinné čaje pro léčebné účely, bylinné výtažky pro léčebné účely, elixiry (farmaceutické přípravky), enzymatické přípravky pro léčebné účely, enzymy pro léčebné účely, farmaceutické přípravky, farmaceutika, farmaka, hřejivé obklady, humánní léčiva, imunostimulanty, kapsle pro farmaceutické účely, krevní plazma, léčebné oleje, léčivé byliny, léčivé čaje, léčivé nápoje, minerální potravinové doplňky, mýdla s léčivými přísadami, odvary pro farmaceutické účely, potravinové doplňky obsahující enzymy, přípravky z aloe vera pro farmaceutické účely, rostlinné výtažky pro farmaceutické účely, vitamínové přípravky; (35) aktualizace reklamních materiálů, cílené zaslání reklamních materiálů cílený marketing, grafická úprava pro reklamní účely, indexace webových stránek pro obchodní nebo reklamní účely, marketing, návrh reklamních materiálů, online reklama v počítačové síti, podpora prodeje jiných osob, poradenství v oblasti komunikačních strategií při styku s veřejností, pořádání módních přehlídek pro reklamní účely, pořádání veletrhů pro obchodní či reklamní účely, pořádání výstav pro obchodní či reklamní účely, PPC reklama, pronájem reklamního času v komunikačních médiích, pronájem reklamního materiálu, propagace, předvádění zboží, psaní reklamních textů, psaní scénářů pro reklamní účely, reklama, rozhlasová reklama, řízení obchodní činnosti výkonných umělců, sestavování katalogů informací pro obchodní či reklamní účely, služby registrace darů, služby v oblasti obchodního lobbingu, služby v oblasti vztahů s médii, styk s veřejností, šíření reklamních materiálů, šíření vzorků, telemarketing, televizní reklama, venkovní reklama, vydávání reklamních textů, vyhledávání sponzorů, vylepování plakátů, výroba reklamních filmů, zpracování textu, zprostředkování propagace, zprostředkování reklamy; (44) aromaterapie, fyzioterapie, krevní banky, lékařské služby, masáže, služby v oblasti lékařské analýzy pro diagnostické a léčebné účely poskytované lékařskými laboratořemi, telemedicina, zdravotní poradenství, zdravotní poradenství pro osoby se zdravotním postižením, zdravotnická střediska.  
(730) **Havrlant Zdeněk, Kpt.** Jaroše 2383, Tábor, 39003, CZ

(210) **O-563112**  
(220) 15.04.2020  
(320) 15.04.2020  
(511) 6, 17, 19  
(540)

### DNEPR

(510) (6) kovové skleníky, kovové rámy skleníků, konstrukce kovových skleníků, kovové skleníky přenosné i nepřenosné, kovové prefabrikované skleníky, skleníkové konstrukce (kovové), kovové rámy pro skleníky (konstrukce), skleníky jako pevné kovové konstrukce, kovové skleníky jako pevné stavební konstrukce, montované domy kovové, kovové montované domy (stavebnice), montované domy (soupravy) kovové, kovové přístřešky nad vchodem (konstrukce), kovové pergoly, kovové dveře, vrata, okna a okenní kryty, kovové přenosné skleníky pro použití v domácnosti, přenosné kovové stavby, kovové stavby (přenosné) pro umístění toalet; (17) extrudované

polyethylenové fólie k výrobě skleníků, těsnění, těsnící materiál a materiál na výplně, izolační materiály na střechy, izolační materiály pro stavebnictví, izolační materiály ze skelných vláken pro použití ve stavebnictví, izolační podlahové krytiny; (19) nekovové skleníky, nekovové přenosné skleníky, nekovové skleníkové rámy, modulární skleníky nekovové, prefabrikované skleníky nekovové, skleníky vyrobené ze dřeva, nekovové mobilní skleníky pro domácí použití, montované domy (soupravy) nekovové, nekovové přístřešky nad vchodem (konstrukce), nízké tunelové fóliovníky (nekovové nebo s nekovovým rámem) pro ochranu rostlin, nekovové pergoly, nekovové stavební a konstrukční materiály a prvky, izolační sklo, izolační sklo pro stavebnictví, tepelně izolační sklo pro použití ve stavebnictví, nekovové konstrukce a přenosné stavební prvky, konstrukce skleníků z nekovových materiálů, nekovové střešní krytiny, střešní krytiny nekovové, obsahující solární články, přenosné stavby nekovové, nekovové přenosné stavby se záchodem, nekovové přenosné stavby obsahující kuchyňské zařízení, přenosné dřevěné stavby, montované domy (sestavby) ze dřeva.

(730) **LANIT PLAST, s.r.o.**, Nerudova 477/7, Říčany, 25101, CZ

(210) **O-563115**  
(220) 15.04.2020  
(320) 15.04.2020  
(511) 5, 35, 44  
(540)

### X-eSpeed

(510) (5) léčiva, léčivé přípravky, farmaceutické látky a přípravky farmaceutické přípravky, farmaceutické přípravky a látky k léčbě zažívacích poruch, farmaceutické přípravky a látky k léčbě metabolického syndromu, farmaceutické látky a přípravky ovlivňující metabolismus, farmaceutické látky a přípravky ovlivňující orgány trávicí soustavy, farmaceutické přípravky a látky k prevenci chorob metabolického a endokrinního systému, enzymy pro lékařské účely, tablety na hubnutí, tablety na potlačení chuti k jídlu, dietní přípravky pro lékařské účely, antioxidační doplňky stravy a tablety, potravinové doplňky pro lékařské účely, potravinové doplňky k regulaci cholesterolu, aminokyselinové přípravky pro lékařské účely, bílkovinné potraviny a přípravky pro lékařské účely, sladkosti s léčivými přísadami, bonbóny obohacené vápníkem pro lékařské účely, žvýkací gummy a žvýkačky pro léčebné účely, bylinné léky a bylinné přípravky k léčivým účelům, bylinné dietní doplňky pro osoby se zvláštními dietními požadavky, bylinné směsi k léčivým účelům, bylinné čaje k léčebným účelům, odvary z léčivých bylin, tekuté bylinné doplňky, odtučňovací čaje pro lékařské účely, vitamínové minerální doplňky, vitamínové přípravky jako doplňky stravy, tekuté vitamínové doplňky, multivitaminové přípravky, šumivé vitamínové tablety, nápojové směsi v prášku jako doplňky výživy, vlákniny (diabetické), dietetická vláknina usnadňující trávení, diabetický chléb upravený k léčebným účelům, dietetické látky upravené k lékařskému použití, dietetické potraviny používané v klinické výživě, nutraceutika jako dietní doplňky, dietetické látky a výrobky pro děti, včetně malých dětí, dietetické náhražky cukru pro lékařské účely, dietetické cukrovinky k léčebným účelům, dietní doplňkové nápoje, dietní doplňky pro lidskou potřebu, dietní potraviny přizpůsobené pro nemocné, doplňky zdravé stravy pro osoby se zvláštními dietními požadavky, doplňky stravy z mateří kašičky; (35) reklamní, propagační a zprostředkovatelská činnost v oblasti obchodu, velkoobchodní a maloobchodní činnost s výrobky výše uvedenými ve třídě 5, elektronický obchod prostřednictvím Internetu (e-shop) s výrobky výše uvedenými ve třídě 5, distribuce wellness produktů prostřednictvím sítí vlastních poradců, franchising služeb spojených s poradenstvím v oblasti zdraví a krásy, franchising služeb spojených s distribucí kosmetických, dermatologických a wellness produktů z oblasti zdraví a krásy; (44) služby kadeřnické, kosmetické, manikérské, pedikérské a masérské, provozování zařízení sloužících k regeneraci a rekondici v rámci této třídy, vizážistika a líčení, poradenství v oblasti kosmetiky a kadeřnictví, služby a poradenství v oblasti wellness, poradenství v oblasti stravy a individuální jídelničky na míru na základě individuálního rozboru daného člověka, poradenství v oblasti péče o pleť, individuální poradenství na míru na základě rozboru pleti daného člověka, poradenství v oblasti péče o tělo, postavu a celkovou image člověka, regenerační a rekondiční programy v rámci této třídy.  
(730) **ClineX a.s.**, Rybná 682/14, Praha 1, Staré Město, 11000, CZ  
(740) Ing. Marie Smrčková, patentový zástupce, Velflíkova 1431/10, Praha 6, Dejvice, 16000

(210) **O-563116**

(220) 15.04.2020

(320) 15.04.2020

(511) 1, 31, 35

(540)

### ALTERA 100

(510) (1) zemědělská hnojiva, chemikálie používané v zemědělství, chemické adjuvanty používané v zemědělství, plyny k použití v zemědělství, regulátory růstu rostlin pro zemědělské použití, substráty pro pěstování bez zeminy (zemědělství), dusík, průmyslová hnojiva obsahující sloučeniny dusíku; (31) zemědělské a vodní plodiny, zahradnické a lesní produkty, surové zemědělské produkty, rostlinný odpad (surovina); (35) marketing, reklama a propagace, řízení obchodní činnosti.

(730) **MAYLINE INVESTMENT CORPORATION LIMITED, s.r.o.,**

Bílková 855/19, Praha 1, Staré Město, 11000, CZ

(740) JUDr. Tomáš Lejček MBA, Slezská 169/10, Praha 2, 12000

(210) **O-563125**

(220) 15.04.2020

(320) 15.04.2020

(511) 9, 16, 35, 36, 38, 39, 41, 42, 43

(540)



(210) **O-563120**

(220) 15.04.2020

(320) 15.04.2020

(511) 9, 38, 42

(540)



(510) (9) aplikační software, nahraný obsah (počítačové programy, data a informace); (38) elektronická výměna dat; (42) služby v oblasti informačních technologií.

(591) Barevná

(730) **Švec Milan Ing.,** Smrková 960/6, Plzeň, Doubravka, 31200, CZ

(210) **O-563122**

(220) 15.04.2020

(320) 15.04.2020

(511) 3, 5, 16

(540)

### MonPeri

(510) (3) vlhčené kosmetické ubrousky, dětské čistící ubrousky; (5) dětské pleny na jedno použití, jednorázové dětské pleny vyrobené z buničiny, dětské pleny a pleny pro inkontinentní osoby, celulózové pleny, dětské jednorázové plenkové kalhotky z celulózy, hygienické přípravky a výrobky; (16) jednorázové absorpční podložky pro domácí zvířata, jednorázové absorpční koberečky pro výchovu domácích zvířat k hygienickému chování, jednorázové ubrousky.

(730) **VAMARI s.r.o.,** Krátká 911, Nýřany, 33023, CZ

(510) (9) kancelářská, výpočetní, reprografická a telekomunikační technika všeho druhu v rámci této třídy, informační technologie a systémy na všech druzích elektronických nosičů, vybavení pro zpracování informací pro počítače, přístroje a stroje pro záznam, přenos a reprodukci zvuku nebo obrazu, počítačový hardware a software, zvláště pro přístup do systémů sítě Internet, elektronické databáze a databázové produkty, informace a záznamy v elektronické podobě, informace a záznamy na nosiči (s výjimkou nosičů papírových ze třídy 16), informace a data a databáze a informační produkty na nosičích nebo i v elektronických, datových, informačních, počítačových a komunikačních sítích, související software a hardware, elektronické, datové, informační, komunikační nebo výpočetní sítě, včetně jednotlivých součástí a náhradních dílů obsažených ve třídě 9, elektronická periodika a knihy; (16) tiskárenské výrobky - brožury, časopisy (periodika), diagramy, fotografie (tištěné), grafické reprodukce, grafiky, kalendáře, knihy, letáky, mapy, noviny, rejstříky (seznamy), tiskoviny, tištěné publikace, reklamní, propagační, užitkové, umělecké nebo ozdobné předměty z papíru, databázové produkty v listinné podobě; (35) reklamní, inzertní, propagační činnost prostřednictvím jakéhokoliv média, prostřednictvím telefonní, datové, informační, elektronické, komunikační nebo počítačové sítě, poskytování informací a jiných informačních produktů komerčního nebo reklamního charakteru, komerční využití Internetu v oblastech komerčních internetových médií a vyhledávacích služeb, on-line a off-line inzerce, prezentace výrobků, zboží, služeb a uživatelských subjektů na stránkách v počítačové síti Internet, systematizace informací do počítačových databází, marketing, průzkum trhu, obchodní administrativa, rozšiřování reklamy nebo inzerce, poskytování prostoru na síti pro sjednávání obchodních transakcí mezi třetími stranami při prodeji, nákupu a výměně zboží a služeb, pronájem míst na umístění inzerce nebo reklamy, služby řízení IT dat, zpracování, analýza a vyhodnocování dat počítačových databází, vše spadající do této třídy; (36) finanční služby pro zpracování plateb po síti, služby elektronických plateb; (38) poskytování přístupu k webovým portálům, poskytování přístupu k datům prostřednictvím webových portálů, telekomunikační služby, služby v oblasti komunikační techniky spadající do této třídy, poskytování komunikačních služeb prostřednictvím celosvětové počítačové sítě Internet, zprostředkování komunikace mezi třetími osobami pomocí sítě Internet, provozování sítě LAN, provozování uzlu sítě Internet; (39) služby cestovní agentury spojené s dopravou, zajišťováním jízdenek a letenek; (41) poskytování zábavy prostřednictvím celosvětové počítačové sítě Internet, služby v oblasti vzdělávání, zábavy a sportu, elektronické publikování (DTP), digitální zpracování obrazu, psaní textů (jiných než reklamních), zveřejňování textů (jiných než reklamních), vydávání textů (jiných než reklamních nebo náborových), nakladatelství a vydavatelství, ediční činnost, publikační činnost, nahrávání nosičů zvukových nebo obrazově zvukových, TV produkce, filmová produkce, tvorba a výroba televizních a audiovizuálních programů, agenturní činnost v oblasti kultury, zprostředkování pořádání akcí, školení, přednášek a konferencí v oblasti kultury, výchovy, zábavy a sportu, poskytování informací v oboru periodického tisku, zpravodajské služby v rámci této třídy, zpravodajství (obrazové), průvodcovské služby; (42) vývoj a tvorba softwaru, aplikačního programového vybavení, informačních systémů a řídicích systémů, služby v oblasti výpočetní techniky, zejména v oblasti operačních systémů, tvorba internetových stránek, tvorba programů pro hromadné zpracování dat, konstrukce databází, aplikací a serverů, strukturování a programování či jiné vytváření internetových či intranetových počítačových stránek a nástěnek (webpages a websites) a internetových či intranetových aplikací, včetně jejich instalace, zavádění,

aktualizace a údržby, hostování (poskytování volného prostoru) pro internetové či intranetové počítačové stránky a nástěnky (webpages a websites) nebo hostování (poskytování volného prostoru) v rámci těchto stránek či nástěnek, hostování (poskytování volného prostoru) pro internetové či intranetové aplikace; (43) hotelové služby, ubytovací služby, hostinská činnost, restaurace, služby barů, služby motelů, provozování kempů a provozování prázdninových táborů v rámci této třídy, turistické noclehárny, provozování penzionů, provozování hostelů, zprostředkování přechodného ubytování, rezervace přechodného ubytování, služby cestovní kanceláře, zejména obstarávání poukázek (voucherů) na služby zařazené ve třídě 43.

(591) Barevná

(730) **Rafaj Luděk Ing.**, Ke Skalce 106, Fryšták, Vítová, 76316, CZ

(210) **O-563126**

(220) 15.04.2020

(320) 15.04.2020

(511) 9, 16, 35, 36, 38, 39, 41, 42, 43

(540)



(510) (9) kancelářská, výpočetní, reprografická a telekomunikační technika všeho druhu v rámci této třídy, informační technologie a systémy na všech druzích elektronických nosičů, vybavení pro zpracování informací pro počítače, přístroje a stroje pro záznam, přenos a reprodukci zvuku nebo obrazu, počítačový hardware a software, zvláště pro přístup do systémů sítě Internet, elektronické databáze a databázové produkty, informace a záznamy v elektronické podobě, informace a záznamy na nosiči (s výjimkou nosičů papírových ze třídy 16), informace a data a databáze a informační produkty na nosičích nebo i v elektronických, datových, informačních, počítačových a komunikačních sítích, související software a hardware, elektronické, datové, informační, komunikační nebo výpočetní sítě, včetně jednotlivých součástí a náhradních dílů obsažených ve třídě 9, elektronická periodika a knihy; (16) tiskárenské výrobky - brožury, časopisy (periodika), diagramy, fotografie (tištěné), grafické reprodukce, grafiky, kalendáře, knihy, letáky, mapy, noviny, rejstříky (seznamy), tiskoviny, tištěné publikace, reklamní, propagační, uživatelské, umělecké nebo ozdobné předměty z papíru, databázové produkty v listinné podobě; (35) reklamní, inzertní, propagační činnost prostřednictvím jakéhokoliv média, prostřednictvím telefonní, datové, informační, elektronické, komunikační nebo počítačové sítě, poskytování informací a jiných informačních produktů komerčního nebo reklamního charakteru, komerční využití Internetu v oblastech komerčních internetových médií a vyhledávacích služeb, on-line a off-line inzerce, prezentace výrobků, zboží, služeb a uživatelských subjektů na stránkách v počítačové síti Internet, systematizace informací do počítačových databází, marketing, průzkum trhu, obchodní administrativa, rozšiřování reklamy nebo inzerce, poskytování prostoru na síti pro sjednávání obchodních transakcí mezi třetími stranami při prodeji, nákupu a výměně zboží a služeb, pronájem míst na umístění inzerce nebo reklamy, služby řízení IT dat, zpracování, analýza a vyhodnocování dat počítačových databází, vše spadající do této třídy; (36) finanční služby pro zpracování plateb po síti, služby elektronických plateb; (38) poskytování přístupu k webovým portálům, poskytování přístupu k datům prostřednictvím webových portálů, telekomunikační služby, služby v oblasti komunikační techniky spadající do této třídy, poskytování komunikačních služeb prostřednictvím celosvětové počítačové sítě Internet, zprostředkování komunikace mezi třetími osobami pomocí sítě Internet, provozování sítě LAN, provozování uzlu sítě Internet; (39) služby cestovní agentury spojené s dopravou, zajišťováním jízdenek a letenek; (41) poskytování zábavy prostřednictvím celosvětové počítačové sítě Internet, služby v oblasti vzdělávání, zábavy a sportu, elektronické publikování (DTP), digitální zpracování obrazu, psaní textů (jiných než reklamních), zveřejňování textů (jiných než reklamních), vydávání textů (jiných než reklamních nebo náborových), nakladatelství a

vydavatelství, ediční činnost, publikační činnost, nahrávání nosičů zvukových nebo obrazově zvukových, TV produkce, filmová produkce, tvorba a výroba televizních a audiovizuálních programů, agenturní činnost v oblasti kultury, zprostředkování pořádání akcí, školení, přednášek a konferencí v oblasti kultury, výchovy, zábavy a sportu, poskytování informací v oboru periodického tisku, zpravodajské služby v rámci této třídy, zpravodajství (obrazové), průvodcovské služby; (42) vývoj a tvorba softwaru, aplikačního programového vybavení, informačních systémů a řídicích systémů, služby v oblasti výpočetní techniky, zejména v oblasti operačních systémů, tvorba internetových stránek, tvorba programů pro hromadné zpracování dat, konstrukce databází, aplikací a serverů, strukturování a programování či jiné vytváření internetových či intranetových počítačových stránek a nástěnek (webpages a websites) a internetových či intranetových aplikací, včetně jejich instalace, zavádění, aktualizace a údržby, hostování (poskytování volného prostoru) pro internetové či intranetové počítačové stránky a nástěnky (webpages a websites) nebo hostování (poskytování volného prostoru) v rámci těchto stránek či nástěnek, hostování (poskytování volného prostoru) pro internetové či intranetové aplikace; (43) hotelové služby, ubytovací služby, hostinská činnost, restaurace, služby barů, služby motelů, provozování kempů v rámci této třídy, zprostředkování přechodného ubytování, rezervace přechodného ubytování.

(591) Barevná

(730) **Rafaj Luděk Ing.**, Ke Skalce 106, Fryšták, Vítová, 76316, CZ

(210) **O-563127**

(220) 15.04.2020

(320) 15.04.2020

(511) 16, 21, 25, 30, 32

(540)

## TEMPL

(510) (16) papír, lepenka, kartonážní výrobky, časopisy, tiskoviny, periodika, knihy, knihařské výrobky, fotografie, obrazy, pohlednice, plakáty, kalendáře, papírnické zboží, etikety, viněty, obaly z papíru a z plastických hmot spadající do této třídy, umělecké, dárkové, upomínkové a reklamní předměty z papíru a kartónu spadající do této třídy; (21) kuchyňské náčiní a nádobí, jídelní servisy, servírovací soupravy, talíře, hrnky, hmičky, kávové a čajové soupravy, výrobky pro stolování - vše z nerez oceli, porcelánu, varného skla, keramiky a plastu, výrobky ze skla, porcelánu a keramiky pro kuchyni, interiéry a stolování v restauracích a jídelnách spadající do této třídy, umělecké, dárkové, upomínkové a reklamní předměty ze skla, porcelánu a keramiky spadající do této třídy; (25) obuv, sportovní obuv, pánské, dámské a dětské oděvy jako kalhoty, košile, svetry, trička, pulovry, mikiny, halenky, sukně, šaty, kostýmy, kabáty, sportovní oblečení, pláště, kostýmy, zakázkové oděvy, šály, rukavice, ponožky, punčochové zboží, čepice, klobouky, kožené oděvy a rukavice, opasky, náčelníky, sortky, pyžama, župany, plavky, noční košile, spodní prádlo dámské, pánské a dětské, veškeré zde uvedené zboží s dodatečným potiskem, umělecké, dárkové, upomínkové a reklamní předměty jako součást oděvů spadající do této třídy; (30) cukr, přírodní sladidla, káva, čaj, kakao a jejich náhražky, cukrovinky, cukrářské výrobky, zmrzlina, pečivo, slané pečivo, toasty (pečivo), trvanlivé pečivo, suchary, sušenky, tyčinky (trvanlivé pečivo), cereální výrobky, müsli výrobky, müsli tyčinky, cereální tyčinky, obilné vločky, ovesné vločky, kukuřičné lupínky, ovesná kaše, popcorn, rýže, rýžové koláčky, sójové trvanlivé pečivo; (32) pivo, lehká piva a ležáky, nealkoholické pivo, ochucená piva, nealkoholické nápoje, vody minerální a šumivé, sirupy a jiné přípravky k přípravě nápojů, džusy, šťávy ovocné a nápoje z ovocných šťáv nealkoholických (nezkvašených), šumivé ovocné nápoje (lihuprosté), šumivé nápoje s ovocnou šťávou.

(730) **Spolek u synagogy**, Soukenická 82/6, Krnov, Pod Bezručovým vrchem, 79401, CZ

(740) Ing. Zdeněk Kučera, Dlouhá 207 (P.O.Box 92), Slušovice, 76315

(210) **O-563128**  
(220) 16.04.2020  
(320) 16.04.2020  
(511) 9, 16, 35, 37, 41, 42  
(540)



(510) (9) stahovatelné elektronické publikace, elektronické publikace nahrané na počítačových médiích, elektronické publikace ke stažení v podobě časopisů, elektronické časopisy; (16) tiskoviny, časopisy a periodika, kalendáře, diáře, zápisníky; (35) propagační činnost a reklama, šíření reklamních a propagačních materiálů, letáků a tiskovin, pořádání a vedení obchodních akcí, bleších trhů, dražeb a aukcí; (37) restaurování, opravy a údržba přístrojů audiovizuální, rozhlasové, televizní, telekomunikační, projekční a promítací techniky, restaurování, opravy a údržba předmětů a přístrojů historické radiotechniky a elektrotechniky, poskytování informací vztahujících se k restaurování, opravám a údržbě přístrojů audiovizuální, rozhlasové, televizní, telekomunikační, projekční a promítací techniky a k restaurování, opravám a údržbě předmětů a přístrojů historické radiotechniky a elektrotechniky; (41) publikování a vydávání knih, časopisů, periodik, katalogů, ročenek a brožur, publikování a vydávání

knih, časopisů, periodik, katalogů, ročenek a brožur v elektronické podobě, pořádání a vedení setkání členů spolku, pořádání, organizování a vedení rekreačních, školicích a vzdělávacích seminářů v oboru sběratelství a historie radiotechniky a elektrotechniky, pořádání výstav pro rekreační, školicí a vzdělávací účely, provozování muzea; (42) tvorba a údržba internetových webových stránek.

(591) Barevná  
(730) **Historický radioklub československý, z. s.**, Nádražní 1394/53, Třešť, 58901, CZ

(210) **O-563130**  
(220) 16.04.2020  
(320) 16.04.2020  
(511) 36  
(540)

### **REALO realitní servis**

(510) (36) služby v oblasti nemovitostí.  
(730) **REALO realitní servis s.r.o.**, U Pivovaru 2857/3, Jihlava, 58601, CZ

(210) **O-563268**  
(220) 20.04.2020  
(320) 20.04.2020  
(511) 5  
(540)

### **PROMETIS**

(510) (5) farmaceutické přípravky.  
(730) **PRO.MED.CS Praha a.s.**, Telěská 1, Praha 4, 14000, CZ  
(740) **STUDENÁ - LABALESTRA**, advokátní a patentová kancelář, Mgr. Klára Labalestra, advokát, Na Poříčí 12, Praha 1, 11000

### Zamítnuté a částečně odmítnuté/zamítnuté přihlášky ochranných známek po zveřejnění

Zjistí-li Úřad v průběhu řízení o námitkách, že přihlašovaná ochranná známka nespĺňuje podmínky pro zápis, přihlášku zamítne. Zjistí-li, že přihlašovaná ochranná známka nespĺňuje podmínky pro zápis jen pro některé výrobky nebo služby, přihlášku odmítne/zamítne v rozsahu výrobků nebo služeb, pro které přihláška nespĺňuje podmínky zápisu. S ohledem na tuto skutečnost, obsahuje tato kapitola údaje o rozhodnutích o zamítnutí přihlášky ochranné známky v celém nebo částečném rozsahu na základě ustanovení § 26 zákona č. 441/2003 Sb.

Údaje o výsledku rozhodnutí (zamítnutí přihlášky, částečné odmítnutí/zamítnutí přihlášky) jsou uvedeny jako datum právní moci rozhodnutí/výsledek rozhodnutí.

(210) **O-535720**

(540)

**KIKISTAR**

04.05.2020/NABYTÍ P.M. - ČÁSTEČNÉ ZAMÍTNUTÍ PŘIHL. PO ZVEŘ.

(210) **O-547094**

(540)

**EDINET**

01.05.2020/NABYTÍ P.M. - ČÁSTEČNÉ ZAMÍTNUTÍ PŘIHL. PO ZVEŘ.

(210) **O-541351**

(540)

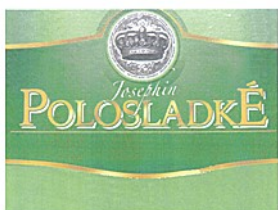

05.05.2020/NABYTÍ P.M. - ZAMÍTNUTÍ PŘIHLÁŠKY PO ZVEŘEJNĚNÍ

(210) **O-548324**

(540)



01.05.2020/NABYTÍ P.M. - ZAMÍTNUTÍ PŘIHLÁŠKY PO ZVEŘEJNĚNÍ

(210) **O-541352**

(540)

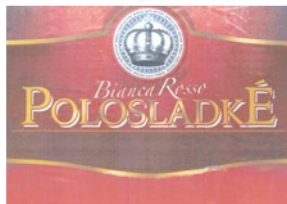

05.05.2020/NABYTÍ P.M. - ZAMÍTNUTÍ PŘIHLÁŠKY PO ZVEŘEJNĚNÍ

(210) **O-551832**

(540)

**Kravík Tutti Frutti**

01.05.2020/NABYTÍ P.M. - ČÁSTEČNÉ ZAMÍTNUTÍ PŘIHL. PO ZVEŘ.

(210) **O-553563**

(540)

**MIMIO**

01.05.2020/NABYTÍ P.M. - ČÁSTEČNÉ ZAMÍTNUTÍ PŘIHL. PO ZVEŘ.

### Zamítnuté námítky týkající se ochranných známek

V průběhu řízení o námítkách může být Úřadem zjištěno, že přihlašovaná ochranná známka, která byla zveřejněna ve Věstníku, nezasahuje do zákonem chráněných starších práv třetích osob, tzv. namítajících, uvedených v ustanovení § 7 zákona č. 441/2003 Sb., a proto Úřad námítky zamítne. Údaje o rozhodnutích o zamítnutí námítek na základě ustanovení § 26 zákona č. 441/2003 Sb. jsou obsaženy v této kapitole.

(210) **O-544426**  
(540)

N A D A Č N Í F O N D  
**BE CHARITY**

01.05.2020/ NABYTÍ P.M. – ZAMÍTNUTÍ NÁMITEK

---

(210) **O-544874**  
(540)

**Carsaxa**

01.05.2020/ NABYTÍ P.M. – ZAMÍTNUTÍ NÁMITEK

---

(210) **O-551149**  
(540)

**TERAPIO**

01.05.2020/ NABYTÍ P.M. – ZAMÍTNUTÍ NÁMITEK

---

(210) **O-554219**  
(540)

*neobycejna-vina.cz*



01.05.2020/ NABYTÍ P.M. – ZAMÍTNUTÍ NÁMITEK

---



### Přehled zápisů ochranných známek bez změny ve vztahu ke zveřejněným přihláškám

Kapitola obsahuje údaje o ochranných známkách zapsaných na základě ustanovení § 28 odst. 1 zákona č. 441/2003 Sb., u kterých nedošlo ke změně údajů oproti zveřejněné přihlášce ochranné známky.

Číselný přehled (111)											
379034	379035	379038	379039	379040	379041	379043	379048	379049	379051	379053	379054
379055	379056	379057	379058	379059	379060	379061	379062	379063	379064	379065	379066
379067	379068	379069	379070	379071	379072	379073	379074	379075	379076	379077	379078
379079	379080	379081	379082	379083	379084	379085	379086	379087	379088	379089	379090
379091	379092	379093	379094	379095	379096	379097	379098	379099	379100	379101	379102
379103	379104	379105	379106	379107	379108	379109	379110	379111	379112	379113	379114
379115	379116	379117	379118	379119	379120	379121	379122	379123	379124	379125	379126
379127	379128	379129	379130	379131	379132	379133	379134	379135	379136	379137	379138
379139	379140	379141	379142	379143	379144	379145	379146	379147	379148	379149	379150
379151	379152	379153	379154	379155	379156	379157	379158	379159	379160	379161	379162
379163	379164	379165	379166	379167	379168	379169	379170	379171	379172	379173	379174
379175	379176	379177	379178	379179	379180	379181	379182	379183	379184	379185	379186
379187	379188	379189	379190	379191	379192	379193	379194	379195	379196	379197	379198
379199	379200	379201	379202	379203	379204	379205	379206	379207	379208	379209	379210
379211	379212	379213	379214	379215	379216	379217	379218	379219	379220	379221	379222
379223	379224	379225	379226	379227	379228	379229	379230				

## Zápis ochranných známek bez změny ve vztahu ke zveřejněným přihláškám

- (111) **379034**  
(220) 14.11.2016  
(320) 14.11.2016  
(442) 15.02.2017  
(151) 06.05.2020  
(730) **Grupa Maspex Sp. z o.o. Sp. k.**, Legionów 37, 34-100 Wadowice, PL  
(740) Dana Lukajová, patentový zástupce, Voršilská 10, Praha 1, 11000  
(210) O-535247  
(510) (29) zeleninové pyré, ovocné pyré, konzervované ovoce, mražené, sušené a zavařené ovoce; (30) cukrovinky, bonbóny, bonbónové tyčinky, sladké tyčinky, cereální tyčinky, čipsy (obilné výrobky), lupínky a čipsy z obilovin, pufované kukuřičné občerstvení, kukuřičné pukance, koláče, bonbóny, rýžové koláčky, sušenky, máslové sušenky, suchary, kukuřičné lupínky, lehké pokrmy na bázi obilovin, ovocné želé (cukrovinky), oplatky, jogurtové zmrzliny, mražené cukrovinky, zmrzlina, mouka a obilné přípravky, pokrmy z mouky, pekárenské výrobky, čokoládové, kakaové a kávové polevy, cukr, pečivo, čokolády, čokoládové výrobky, dorty, zákusky sladké, cukrářské výrobky, cereální pokrmy; (32) minerální a sodové vody a jiné nealkoholické nápoje, ovocné nápoje a ovocné šťávy, zeleninové šťávy, smíšené ovocné a zeleninové šťávy, nealkoholické nápoje obsahující ovocné šťávy, nealkoholické nápoje obsahující zeleninové džusy, pramenitá voda.

- (511) 29, 30, 32  
(540)

**KUBÍK**

- (111) **379035**  
(220) 01.02.2017  
(320) 01.02.2017  
(442) 15.03.2017  
(151) 06.05.2020  
(730) **ACCOM holding s.r.o.**, Na pláni 1997/41, Praha 5, 15000, CZ  
(740) Advokátní kancelář Volopich, Tomšíček & spol. s r.o., JUDr. Tomáš Tomšíček, advokát, Vlastina 23, Plzeň, 32300  
(210) O-537080  
(510) (29) maso, ryby, drůbež a zvěřina, masové výtažky, zavařované, mražené, sušené a vařené ovoce a zelenina, želé, džemy, vejce, mléko a mléčné výrobky, oleje a tuky jedlé; (30) káva, čaj, kakao, cukr, rýže, tapioka, ságo, kávové náhražky, mouka a přípravky z obilnin, chléb, pečivo, cukrovinky, zmrzlina, med, sirup melasový, droždí, prášky do těsta, sůl, hořčice, ocet, nálevy (k ochucení), koření, led pro osvěžení; (32) piva, minerální vody, šumivé nápoje a jiné nápoje nealkoholické, nápoje a šťávy ovocné, sirupy a jiné přípravky k zhotovování nápojů.

- (511) 29, 30, 32  
(540)

  
**Skyr**  
ISLANDSKÁ TRADICE

- (111) **379038**  
(220) 16.05.2017  
(320) 21.11.2016  
(442) 25.10.2017  
(151) 06.05.2020  
(730) **ROYAL CANIN SAS**, 650 avenue de la Petite Camarque, F-30470 AIMARGUES, FR  
(740) Všetěčka Zelený Švorčík a partneři, advokátní a patentová kancelář, JUDr. Michal Havlík, advokát, Hálkova 1406/2, Praha 2, Nové Město, 12000  
(210) O-539666  
(591) Barevná  
(510) (31) stromy, čerstvé zahradní bylinky, živá zvířata, semena, rostliny, květiny, krmiva a potrava pro zvířata, potrava pro domácí zvířata, jedlé pochoutky ke žvýkání pro zvířata, pískový papír pro domácí mazlíčky (stelivo), aromatický písek pro domácí mazlíčky (stelivo), krmivo pro

dobytek, přírodní trávnick, živí koryši, živé návnady na ryby, křoví, keře, zrní (obilniny), surové dřevo, sušené rostliny pro dekoraci, suché krmivo pro zvířata, nápoje pro domácí zvířata.

- (511) 31  
(540)

**ROYAL**

- (111) **379039**  
(220) 09.08.2017  
(320) 09.08.2017  
(442) 29.01.2020  
(151) 06.05.2020  
(730) **hladovypes.com s.r.o.**, Staříč 304, Staříč, 73943, CZ  
(740) Ing. Pavel Nádvorník s.r.o., Klínová 620/1, Ostrava, Hulváky, 70900  
(210) O-541509  
(510) (3) kosmetické přípravky pro péči o zvířata, šampony pro domácí zvířata, deodoranty pro domácí zvířata, osvěžovače dechu pro zvířata, přípravky do koupele pro zvířata, výživové spreje pro péči o zvířata, neléčivé ústní vody pro domácí zvířata, čističe hygienických toaletních nádob pro domácí zvířata; (5) farmaceutické a veterinářské výrobky pro zvířata, zejména vitamíny a léčiva pro zvířata, potravní doplňky pro zvířata, dietní a dietetické přípravky pro veterinární účely, oleje pro lékařské účely, výživové doplňky pro zvířata, proteinové doplňky pro zvířata, léčivé přísady do krmiva pro zvířata, výrobky pro hubnutí škodlivých zvířat, fungicidy, herbicidy, přípravky pro mytí zvířat, šampony s léčivými účinky pro domácí zvířata, nutraceutika pro zvířata, repelenty pro zvířata, protiparazitní obojky pro zvířata, absorpční papírové pleny pro domácí zvířata; (35) provozování maloobchodu, velkoobchodu a internetového obchodu s výrobky uvedenými ve třídách 3 a 5, reklamní, marketingové a propagační služby, obchodní služby a informace pro spotřebitele, pomoc v obchodní a podnikatelské činnosti, management a administrativní služby, služby předvádění výrobků a vystavování zboží, služby obchodních výstav a veletrhů.

- (511) 3, 5, 35  
(540)

**Hunting Dog**

- (111) **379040**  
(220) 08.02.2018  
(320) 08.02.2018  
(442) 06.06.2018  
(151) 06.05.2020  
(730) **NUTREND D.S., a.s.**, Chválkovice 604, Olomouc, 77900, CZ  
(740) Mgr. Robert Nešpůrek LL.M., Na Florenci 2116/24, Praha 1 - Nové Město, 11000  
(210) O-545664  
(510) (1) protein pro lidskou spotřebu; (5) výrobky parafarmaceutické, vitamíny, minerály a stopové prvky, dietní a nutriční přípravky pro léčebné účely, medicínální sirupy, kombinované přípravky vitamínů, minerálů, stopových prvků a bylinných výtažků, potravinové doplňky i obohacené vitamíny nebo minerály nebo stopovými prvky, vitamínové přípravky, multivitaminové preparáty, minerály a multiminerálové preparáty, bylinné čaje, léčivé rostliny, dietetické látky upravené pro lékařské účely, bílkovinné přípravky nebo bílkovinné potraviny pro lékařské účely, bylinné výtažky nebo sirupy, vitamínová výživa ve formě koncentrátů, proteinové koncentráty jako výživné doplňky k potravinám, přípravky obsahující biologické katalyzátory pro fyzicky aktivní osoby, sportovce a rekonvalescenty, posilující přípravky, extrakty a potraviny pro zvláštní výživu, diabetické přípravky a potraviny pro zvláštní výživu, potravní doplňky pro posílení imunity organismu a zlepšení zdraví v tuhém i tekutém stavu ve formě práškových směsí, kapek, sirupů, gelů, past, tablet, šumivých tablet, pastilek, dražé, tobolek, kapslí, bonbónů, želé, prášků, vše výše uvedené pro léčebné účely, diabetické a dietetické nápoje pro léčebné účely, výživné bylinné extrakty (potravní doplňky), přírodní pramenitá a kojenecké vody

pro léčebné účely, obohacené vitamínové nápoje a koncentráty, vše s léčebnými účely; (29) potravinářská hmota a potravinářské výrobky z živočišných proteinů, tuky, jedlé oleje, texturované proteiny a jejich směsi pro humánní využití; (30) potravinářská hmota a potravinářské výrobky z rostlinných proteinů v tuhém i tekutém stavu ve formě práškových směsí, kapek, sirupů, gelů, past, tablet, šumivých tablet, pastilek, dražé, tobolek, kapslí, bonbónů, želé, prášků, vše výše uvedené pro neléčebné účely a v rámci této třídy.

(511) 1, 5, 29, 30

(540)

## EXCELENT NUTREND

(111) **379041**

(220) 20.02.2018

(320) 20.02.2018

(442) 25.07.2018

(151) 06.05.2020

(730) **Bednařík František Ing.**, Na Stráni 537, Slušovice, 76315, CZ

(740) Ing. Zdeněk Kučera, Dlouhá 207 (P.O.Box 92), Slušovice, 76315

(210) O-545889

(510) (3) kosmetické přípravky, kosmetické krémy, regenerační přípravky na pokožku, vlasy a nehty, regenerační oleje na pokožku a vlasy; (5) farmaceutické přípravky, veterinární přípravky, vitamínové a konopné přípravky jako doplňky stravy, léčiva pro humánní medicínu, léčebné masti a oleje, léčebná konopná kosmetika, léčebné konopné mazání; (41) organizace odborných setkání, kurzy, školení, vzdělávání, nakladatelská a vydavatelská činnost; (44) poradenství v oblasti využití konopí pro léčebné účely.

(511) 3, 5, 41, 44

(540)

## HERBASAN

(111) **379043**

(220) 28.06.2018

(320) 28.06.2018

(442) 12.09.2018

(151) 06.05.2020

(730) **PALMA a.s.**, Račianská 76, 836 04 Bratislava, SK

(740) JUDr. Aleš Zábrš, Na Beránce 2, Praha 6, 16000

(210) O-548999

(591) Barevná

(510) (3) bělicí přípravky a prací prostředky, avivážní přípravky, přípravky na čištění, leštění, odmašťování a broušení, kosmetické přípravky, éterické oleje, přípravky na čištění zubů, kosmetické přípravky pro očistu a péči o tělo, kosmetické přípravky pro čištění pleti, deodoranty pro osobní užívání, kosmetické přípravky pro očistu a péči o pokožku, vlasy a rty, šampóny, vlasové vody, kosmetické krémy, mýdla, kosmetické přípravky do koupelí, sprchovací gely, a sprchovací oleje, kosmetické přípravky pro péči o nohy a chodidla, dětská mýdla, šampony pro děti, pudry pro děti, kosmetické krémy pro děti, kosmetické přípravky do koupelí pro děti, dětské pěny do koupelí, dětské pleťové krémy, dětské oleje pro kosmetická použití, ubrousky impregnované kosmetickými oleji a pleťovými vodami, ubrousky napuštěné pleťovými vodami, kosmetické tampóny, vata ke kosmetickému použití, vatové tyčinky pro kosmetické použití; (5) potraviny pro kojenice a batolata; (29) maso, ryby (neživé) drůbež (maso), zvěřina, masové výtahy, konzervované, mražené, sušené a vařené ovoce a zelenina, ovocní rosoly, džemy, kompoty, vejce, mléko a mléčné výrobky, potravinářské oleje a tuky; (30) káva, čaj, kakao, kávové náhražky, rýže, tapioka, ságo, mouka, přípravky z obilnin, chléb, pečárské a cukrářské výrobky, zmrzliny, cukr, med, melasový sirup, droždí, prášky do pečiva, sůl, hořčice, ocet, omáčky (chuťové přísady), koření, konzumní led.

(511) 3, 5, 29, 30

(540)



(111) **379048**

(220) 27.05.2019

(320) 27.05.2019

(442) 03.07.2019

(151) 06.05.2020

(730) **Výrobce elektro XNTH a.s.**, Chodská 1032/27, Praha 2, Vinohrady, 12000, CZ

(740) Ing. Dobroslav Musil, patentová kancelář, Ing. Dobroslav Musil, Zábřdovická 801/11, Brno, Zábřdovice, 61500

(210) O-556206

(510) (9) software, elektronické a informační systémy, zabezpečovací, kamerové, přístupové a ozvučovací systémy, elektronické informační a komunikační systémy, simulátory rádiového provozu, zastávkové informační systémy, zastávkové informační panely a označnické, měřicí přístroje, přístroje pro měření a zkoušení točivých strojů, motorů, zařízení a software pro sledování polohy vozidel, zařízení a software pro přenos a vyhodnocení informací o poloze vozidel; (37) montáž, opravy a servis elektronických a informačních systémů, zabezpečovacích, kamerových, přístupových a ozvučovacích systémů, telefonních a počítačových sítí, telekomunikačních zařízení, zařízení pro sledování polohy vozidel; (38) dopravní řídicí a informační systém pro sledování a řízení dopravy, zejména tramvajových a autobusových linek, přenos a zpracování informací o poloze vozidel, rádiová komunikace vozidel s dispečinkem.

(511) 9, 37, 38

(540)

## Xanthus

(111) **379049**

(220) 27.05.2019

(320) 27.05.2019

(442) 03.07.2019

(151) 06.05.2020

(730) **Xanthus Servisní a.s.**, Chodská 1032/27, Praha 2, Vinohrady, 12000, CZ

(740) Ing. Dobroslav Musil, patentová kancelář, Ing. Dobroslav Musil, Zábřdovická 801/11, Brno, Zábřdovice, 61500

(210) O-556207

(510) (9) software, elektronické a informační systémy, zabezpečovací, kamerové, přístupové a ozvučovací systémy, elektronické informační a komunikační systémy, simulátory rádiového provozu, zastávkové informační systémy, zastávkové informační panely a označnické, měřicí přístroje, přístroje pro měření a zkoušení točivých strojů, motorů, zařízení a software pro sledování polohy vozidel, zařízení a software pro přenos a vyhodnocení informací o poloze vozidel; (37) montáž, opravy a servis elektronických a informačních systémů, zabezpečovacích, kamerových, přístupových a ozvučovacích systémů, telefonních a počítačových sítí, telekomunikačních zařízení, zařízení pro sledování polohy vozidel; (38) dopravní řídicí a informační systém pro sledování a řízení dopravy, zejména tramvajových a autobusových linek, přenos a zpracování informací o poloze vozidel, rádiová komunikace vozidel s dispečinkem.

(511) 9, 37, 38

(540)

## Xanthus Servisní

(111) **379051**

(220) 27.06.2019

(320) 27.06.2019

(442) 21.08.2019

(151) 06.05.2020

- (730) **SANATORIUMS.COM s.r.o.**, Libušina 2127/19, Karlovy Vary, 36001, CZ  
 (740) **HAVEL & PARTNERS s.r.o.**, Mgr. Ivan Rámeš, advokát, Na Florenci 2116/15, Praha 1, Nové Město, 11000  
 (210) O-556846  
 (591) Barevná  
 (510) (39) cestování (rezervace-), doprava, doprava (autobusová -), doprava (informace), rezervace letecké dopravy, zprostředkování letecké dopravy, doprava (lodní-), doprava (lodní trajektová -), doprava (rezervace -) říční doprava, doprava po železnici, rezervace železniční dopravy, služby dopravce, zprostředkování doprovázení turistů, dovoz, doprava, dopravní služby výletních lodí, rezervace cestovních míst, rezervace místenek, organizace cestovních zájezdů, organizování okružních výletů, osobní doprava, prohlídky (turistické), pronájem automobilů, přeprava turistů, půjčování kolečkových židlí (pojízdných křesel), řidiči (služby -), zprostředkování námořní dopravy, zprostředkování přepravy, výletní loď (služby poskytované -) zpracování itinerářů pro cestovní účely, služby v oblasti pomoci s vyplňováním a zařizováním cestovních víz; (41) informace o možnostech rekreace, průvodcovské služby, provozování rekreačních zařízení, překladatelské služby, organizování sportovních a kulturních akcí, hudební zábava, zábava, pobavení, Zábava (Informace o -), plánování a organizace večírků, plánování a organizace recepce; (43) bary (služby-), bufety, domovy důchodců, hotelové služby, jídelny, závodní jídelny (služby), kavárny, motely, dočasný pronájem pokojů, penziony, rezervace přechodného ubytování, tábory prázdninové (ubytovací služby -), restaurace, samoobslužné restaurace, rezervace ubytování v hotelech, rezervace ubytování v penzionech, služby recepce pro přechodné ubytování (správa odjezdů a příjezdů), služby ubytovací kanceláře; (44) aromaterapeutické služby, farmaceutické poradenství, poskytování informací týkajících se lékařství, fyzioterapie, kadeřnické salóny, lázeňské služby, léčba toxikomanů, lékařské služby, manikúra, masáže, ošetrovatelské služby, pronájem lékařského vybavení a vybavení pro zdravotní péči, psycholog (služby -), salóny krásy, sanatoria, zotavovny, služby solárií, služby v oblasti alternativní medicíny, služby v oblasti poskytování zařízení na saunování, služby vizážistů, kliniky nebo sanatoria (soukromé), terapeutické služby, veřejné lázně pro hygienické účely, zdravotní péče, zdravotní poradenství, zdravotnická střediska.  
 (511) 39, 41, 43, 44  
 (540)



- (111) **379053**  
 (220) 18.07.2019  
 (320) 18.07.2019  
 (442) 29.01.2020  
 (151) 06.05.2020  
 (730) **Národní památkový ústav, územní památková správa v Praze**, Sabinova 373/5, Praha 3, 13000, CZ  
 (210) O-557249  
 (510) (9) magnetické nosiče záznamů, gramofonové desky, CD a DVD disky, filmy, videofilmy, videokazety, audiokazety, počítačové hry a programy na nosičích, propagační materiály na magnetických a optických nosičích, diapozitivy, audioprogramy, videoprogramy; (16) tiskoviny, plakáty, katalogy, periodický a neperiodický tisk a publikace, tištěné programy kulturních, společenských a obdobných akcí, bulletiny, knihy, brožury, časopisy, papír, lepenka, tiskárenské výrobky, fotografie, papírenské zboží, kalendáře, knižní záložky, grafiky, litografie, malby (obrazy), obtisky, pohlednice, dopisní papír a obálky, propagační materiály z papíru a lepenky, poutače z papíru nebo z lepenky, prospekty, příručky, zpěvníky, ročenky; (19) dřevo formovatelné, dřevo opracované; (20) sochy ze dřeva; (35) propagační činnost, reklamní a inzertní činnost, organizování, zprostředkování a pořádání komerčních a prodejních výstav; (41) zprostředkovatelská činnost v oblasti výchovy, vzdělávání, kultury, zábavy a sportu, organizování a pořádání kulturních, výchovných, vzdělávacích, zábavních a sportovních akcí, organizování a pořádání festivalů, zprostředkování a organizování divadelních a hudebních a filmových představení, pořadů, soutěží a festivalů, služby v oblasti estrády, kinosály (provozování), vydavatelská a nakladatelská činnost, vedení a organizování

seminářů, kongresů, konferencí a sympozií, organizování, zprostředkování a pořádání kulturních a vzdělávacích výstav, soutěží a kulturních a společenských akcí, předprodej vstupenek, pomoc při pořádání kulturních, vzdělávacích a zábavních akcí.

(511) 9, 16, 19, 20, 35, 41

(540)

## KŘIVOŘEZÁNÍ

- (111) **379054**  
 (220) 31.07.2019  
 (320) 31.07.2019  
 (442) 29.01.2020  
 (151) 06.05.2020  
 (730) **KYOCERA Corporation**, 6 Takeda Tobadono-cho, Fushimi-ku, Kyoto-shi, 612-8501 Kyoto, JP  
 (740) Čermák a spol., JUDr. Karel Čermák Ph.D., LL.M., Elišky Peškové 735/15, Praha 5, Smíchov, 15000  
 (210) O-557519  
 (510) (2) tonery a tonerové náplně používané do kopírovacích strojů, pro faxovací zařízení a kopírovací stroje, pro tiskárny a tiskařské stroje pro použití s počítači a textovými procesory, pro multifunkční produkty, které umožňují některé nebo všechny funkce kopírování, faxování, tisku a skenování v jediné jednotce, a pro jiné reprografické přístroje a zařízení, barviva, pigmenty, barvy, tiskařské inkousty, cyklostylový inkoust, tonery pro kopírovací stroje, faxy, tiskárny a tiskařské stroje pro použití s počítači a textovými procesory a jinými reprografickými přístroji, uhlová čerň (pigment); (9) ozonizátory, písky a pouzdra pro iontovou chromatografii, ventily pro analyzátoři krve, signální bóje, elektronické komponenty, včetně rezistorů, supravodiče, kondenzátory, filtry pro antény, rezonátory, oscilátory, varistory, generátor slyšitelných tónů, sady elektronických součástek, polovodičové zařízení, polovodičové svazky, desky plošných spojů, zařízení z tekutých krystalů, vysokofrekvenční přístroje, konektory, solární články, solární moduly, nabíječky baterií, fotovoltaičká zařízení pro výrobu elektřiny (fotovoltaičké elektrárny), elektrické akumulátory a jejich koncovky, fotoreceptorové válce, včetně amorfních silikonových fotoreceptorových válců a organických fotoreceptorových válců, včetně amorfních silikonových fotoreceptorových desek a organických fotoreceptorových desek a fotoreceptorové pásy, včetně amorfních silikonových fotoreceptorových pásů a organických fotoreceptorových pásů pro kopírovací stroje a fotoreceptorových pásů, včetně amorfních silikonových fotoreceptorových pásů a organických fotoreceptorových pásů a organických fotoreceptorových pásů pro kopírovací stroje, elektronické tiskárny a faxy, tiskové hlavy pro tepelný tisk, tiskové hlavy do inkoustových tiskáren, hlavy pro LED tiskárny a obrazové snímače pro kopírovací stroje, kopírky (elektrostatické), fotokopírovací stroje a zařízení (fotografické, elektrostatické, termické), diazografické kopírky, digitální kopírovací stroje, ostatní kopírovací stroje a faxy, části a součásti pro toto zboží, jmenovitě nádoby na tonery, podavače papíru, kazety na papír, třídíče, duplexové nebo stohovací jednotky, telefonní přístroje, telefonní sluchátka, mobilní telefony, radiokomunikační zařízení, včetně satelitních komunikačních systémů a osobních rádiových systémů, elektronické GPS systémy, antény, systémy mobilních telefonů, systémy základních stanic mobilních telefonů, systémy bezdrátových místních smyček, bezdrátové datové komunikační systémy, telegrafní a telekomunikační přístroje, telekonferenční systémy, včetně videokonferenčních systémů, videokamery, elektronické fotoaparáty, svařovací stroje a svařovací trysky, fotoaparáty, fotografické objektivy, diaprojektory, fotografické příslušenství, včetně motorových pohonných jednotek, navijecích zařízení, elektronických zábleskových jednotek, samosušič, měchů, slunečních clon na objektivy, řemenů a pouzder na fotoaparáty, filmové kamery, projektory, optické čočky, dalekohledy, brýle, optická vlákna (světlovodná vlákna), optické izolátory, optické vazební členy (spojky), spojky optických vláken, multiplexory s dělením vlnových délek, optické multiplexory pro dálkové vlny, optické vlnovody, soubor optických vláken, laserové diody, optické zesilovače, měřicí stroje a nástroje, včetně strojů pro měření rovnosti, měřicí zařízení pro měření rovinnosti a měřidla, bleskojistky, bzučáky, audio zařízení, včetně zesilovačů, tunerů, gramofonů, magnetofonů, reproduktorů, rádií a přehrávačů kompaktních disků, systémy přehrávání video disků, videozáznamové systémy, laserové systémy, magneto-optické disky, elektronické registrační pokladny, systémy automatického překladu, zařízení na zpracování dat, sčítací stroje, textové procesory, zařízení na zpracování textu, počítače, počítačové programy uložené na discích, páskách nebo elektronických obvodech, laserové tiskárny, LED tiskárny, jiné elektronické tiskárny a jejich části a

průslušenství, jmenovitě nádoby na tonery, paměťové karty, počítačové diskové jednotky a mechaniky, disketové mechaniky, CD-ROM mechaniky, páskové jednotky, optická záznamová a/nebo reprodukční zařízení, obrazové skenery a jejich obrazové snímače, digitální kamery/fotoaparáty, monitory, koncovky (elektrotechnika), počítačové klávesnice, čtečky karet, čtečky čárových kódů, plottery, modemy, myši (počítačová periferní zařízení), monitory, elektrické měniče, elektrické regulátory, transformátory (elektrotechnika), spoje (elektrotechnika), chytré telefony (smartphony), termální tiskové hlavy, inkoustové tiskové hlavy a LED tiskové hlavy pro elektrostatische kopírky, digitální kopírky a pro tiskárny, foto vodiče pro elektrostatische kopírky, digitální kopírky a pro tiskárny, expoziční lampy pro elektrostatische kopírky, digitální kopírky a pro tiskárny, elektroluminiscenční diody (LED), skenery, čočky pro skenery, softwarové ovladače, opakováče pro použití v datových sítích, datové komunikační karty, digitální multifunkční výrobky (zařízení), které nabízejí některé nebo všechny z kopírovacích, faxovacích, tiskových a skenovacích funkcí v jediné jednotce, piezoelektrické komponenty, tlaková čidla, kapesní počítače PDA, komponenty pro komunikační moduly z optických vláken, části a průslušenství pro optické komunikační stroje a přístroje, komponenty pro automobilovou elektroniku, fotoaparáty/kamery vestavěné v automobilu, kamery do vozidel, video systémy vozidel, kamerové přístroje pro vozidla, kamery se zpětným pohledem pro auta, přístroje a nástroje pro biometrické ověřování, přístroje pro přesná měření, telekomunikační přístroje a nástroje, elektronické publikace, počítačové programy, elektrická/elektronická čidla, keramické komponenty pro elektrické/elektronické přístroje, dobíjecí baterie; (35) propagace, služby v oblasti obchodního managementu, obchodní administrativa, služby v oboru kancelářských prací, pronájem psacích strojů, fotokopírovacích strojů a zařízení a textových procesorů, propagace zboží a služeb druhých prostřednictvím správy prodejních a propagačních pobídkových programů zahrnujících obchodní známky, řízení obchodní činnosti hotelů, služby pro maloobchod nebo velkoobchod s tiskárenskými produkty, poskytování informací o zaměstnání, služby pro maloobchod nebo velkoobchod se stavebním materiálem, služby recepce pro návštěvníky v budovách, pronájem reklamního materiálu, analýza a průzkum trhu, služby pro maloobchod nebo velkoobchod s papírem a papírníckými výrobky, služby pro maloobchod nebo velkoobchod s hodinami, hodinkami a brýlemi (brýle a bezpečnostní brýle), služby pro maloobchod nebo velkoobchod s ručními nástroji s čepelí nebo zašpičatěnými ručními nástroji, ručními nástroji a drobnými kovovými železářskými zboží, zprostředkování zaměstnání, poradenství v oblasti prodeje zařízení doprovázejících zavedení výroby solární energie, služby pro maloobchod nebo velkoobchod s kuchyňským zařízením, čistícími nástroji a potřebami pro praní, služby pro maloobchod nebo velkoobchod s elektrickými stroji a přístroji, sběr informací do počítačových databází, reprodukce dokumentů, služby pro maloobchod nebo velkoobchod s polozpracovanými drahými kameny a jejich imitacemi, služby pro maloobchod nebo velkoobchod s farmaceutickými, veterinárními a sanitárními přípravky a zdravotnickým materiálem, zprostředkování propagace poskytované prostřednictvím internetu, poskytování a pronajímání reklamního prostoru na internetu, agentury na vydávání a/nebo doručování faktur za poplatky spojené s přístupem na internet, maloobchodní služby týkající se hudebních zvukových souborů, které lze přijímat a ukládat přes internet, maloobchodní služby vztahující se k obrazovým souborům, které lze přijímat a ukládat přes internet, poskytování obchodních informací a obchodních kontaktů, vedení počítačové evidence, aktualizace a údržba dat v počítačových databázích, maloobchodní služby vztahující se k tiskářským strojům a fotokopírujícím strojům a zařízením (fotografické, elektrostatische, termické), maloobchodní služby vztahující se k hudebním nástrojům a předem nahraných audiovizuálních médií, poradenství v oblasti zvýšení efektivity podnikání, konzultace týkající se zlepšení výkonnosti podniků, maloobchodní služby vztahující se k buňkovým telefonům, obchodní analýzy a služby v oblasti obchodního managementu, průzkum trhu, pronájem kancelářských strojů a zařízení, kopírování dokumentů, poskytování informací z prodeje komodit, kancelářské práce, plánování systémů pro obchodní implementaci prostřednictvím rozdělování pracovních sil, kancelářské služby zahrnující obsluhu počítačů a dalších podobných kancelářských strojů používajících služby dočasné pomoci, zastoupení pro vydávání a/nebo doručování telefonních účtů, maloobchodní služby vztahující se k elektrickým a elektronickým výrobkům, zařízení předplatného na telekomunikační služby pro jiné osoby, maloobchodní služby vztahující se k telekomunikačním zařízením a přístrojům, a elektronickým strojům, přístrojům a jejich částem, šíření reklamních a propagačních materiálů prostřednictvím elektronické pošty a/nebo internetu, včetně poskytování informací o šíření reklamních a propagačních materiálů, pronájem elektrostatických kopírovacích strojů, digitálních kopírovacích strojů,

tiskáren pro použití s počítači a/nebo faxovacích strojů, zakládání listin (kancelářské práce); (37) stavebnictví, opravy nebo údržba plynových ohřivačů vody, opravy nebo údržba hořáků, ostření nůžek a kuchyňských nožů, opravy nebo údržba strojů a zařízení na zpracování plastických hmot, opravy nebo údržba kotlů, opravy nebo údržba čerpadel, opravy nebo údržba lékařských zařízení a přístrojů, opravy nebo údržba zařízení určených k tisku a vázání knih, čištění tiskařských a knihařských strojů a přístrojů, opravy nebo údržba kinematografických strojů a zařízení, opravy nebo údržba strojů a zařízení na chemickou výrobu, opravy nebo údržba neelektrických ohřivačů pokrmů, opravy a údržba strojů a nástrojů určených k obrábění kovů, výstavba, stavební poradenství, provoz a údržba stavebního zařízení, opravy a údržba optických strojů a přístrojů, opravy nebo údržba kancelářských strojů a přístrojů, čištění kancelářských přístrojů, opravy nebo údržba fotografických přístrojů a zařízení, opravy nebo údržba elektrických světelných zařízení, opravy nebo údržba strojů a přístrojů na zpracování potravin a nápojů, opravy osobních ozdob, instalace, opravy nebo údržba zařízení na solární výrobu elektřiny, opravy nebo údržba klimatizačních zařízení (pro průmyslové účely), poskytování informací vztahujících se k údržbě nebo opravám telekomunikačních strojů a přístrojů, opravy nebo údržba elektrických motorů, opravy nebo údržba kuchyňských hrců, kastrolů a pánví, opravy nebo údržba elektrických generátorů, opravy nebo údržba laboratorních zařízení a nástrojů, opravy nebo údržba mrazících strojů a zařízení, opravy, čištění, údržba nebo instalace kancelářských strojů a zařízení, tiskáren, elektronických kopírovacích strojů, skenerů, faxů, multifunkčních strojů nabízející všechny nebo některé funkce kopírování, faxování, tisknutí a skenování v jednom zařízení, počítačů, přístrojů na zpracování dat, telefonních přístrojů, telefonních přijímačů, bezdrátových telefonů, radiokomunikačních zařízení, včetně satelitních komunikačních systémů a osobních rádií, systémů mobilních telefonů, systému základových stanic mobilních telefonů, systémů bezdrátových místních smyček, bezdrátových datových komunikačních systémů, fotografických nebo digitálních kamer a jejich částí, instalace solárních panelů a solárních energetických systémů, poskytování informací vztahujících se k opravě nebo údržbě elektronických strojů a zařízení, oprava nebo údržba zařízení a nástrojů k obrábění kovů, instalace solárních systémů, oprava a údržba telekomunikačních přístrojů a zařízení, poskytování informací vztahujících se k opravě nebo údržbě telekomunikačních přístrojů a zařízení, zapojování telekomunikací, poradenské a konzultační služby vztahující se k zapojování telekomunikací, opravy a údržba elektronických přístrojů a zařízení, oprava nebo údržba přístrojů a zařízení pro rozvod nebo regulaci elektrického proudu, oprava nebo údržba poháněného ručního nářadí (pneumatické, elektrické, hydraulické nářadí), oprava nebo údržba orných strojů a nářadí (s výjimkou ručního nářadí).

(511) 2, 9, 35, 37

(540)



(111) **379055**

(220) 27.08.2019

(320) 27.08.2019

(442) 29.01.2020

(151) 06.05.2020

(730) **Webtown, s.r.o.**, Měšická 127/44, Praha 9, Prosek, 19000, CZ

(740) **HAVEL & PARTNERS s.r.o.**, Mgr. Ivan Rámeš, advokát, Na Florenci 2116/15, Praha 1, Nové Město, 11000

(210) O-558079

(510) (25) oblečení a pokrývky hlavy, kostýmy, veškeré součásti a doplňky oblečení, obuv a součásti obuvi, opasky, pásky ke kalhotám, punčocháče, saka, sportovní dresy, oblečení pro volný čas a sport, rukavice, svetry, sukně, šály, šátky, šle, trička, trikoty, sportovní a taneční obuv; (35) reklamní a propagační činnost - propagace výuky tance, společenské výchovy a společenské zábavy, propagace národních a mezinárodních tanečních soutěží, propagace tanečního sportu (rekreačního i výkonnostního), rozesílání propagačního materiálu (letáků, prospektů, tiskovin, vzorků a letáků), rozmnožování dokladů (pisemností, propagačního materiálu), reklama pomocí fotografií a videozáznamů propagující zejména taneční sport, pomoc při řízení podnikatelských subjektů souvisejících se sportovní a taneční činností; (41) agenturní činnost v oblasti kultury, sportu a vzdělávání, činnost tanečního klubu a školy,

divadelní představení, filmové projekce, fotografování, informace o vzdělávání, klubové služby, nahrávání nosičů zvukových nebo obrazově zvukových, organizace tréninku tanečního sportu, organizování společenských, kulturních a sportovních akcí, organizování a pořádání veřejných vystoupení a soutěží, organizování živých vystoupení, představení a soutěží, organizování a pořádání národních a mezinárodních soutěží, pohybová a taneční výchova, pořádání a vedení tanečních seminářů, pořádání školení a workshopů, pořádání plesů, pořádání tanečních soutěží, pořádání sportovních soutěží, poskytování videí online, provozování tanečního studia, předvádění živých tanečních vystoupení, školení, publikační činnost, soukromá výuka tance, tvorba a šíření audiovizuálních děl, tvorba televizních programů, tvorba scénářů, vedení tanečních kurzů, výuka a trénink tance, vzdělávací služby, výchovná, vzdělávací, kulturní a sportovní činnost, zprostředkování v oblasti kultury, výchovy, zábavy a sportu.

(511) 25, 35, 41  
(540)

**tanči.cz**

(111) **379056**  
(220) 03.09.2019  
(320) 03.09.2019  
(442) 29.01.2020  
(151) 06.05.2020  
(730) **Hašek Tour s.r.o.**, Pod Andělkou 152/3, Praha 6, Střešovice, 16900, CZ  
(210) O-558225

(510) (16) papír, lepenka a kartonážní výrobky, tiskoviny, časopisy, periodika, knihy, výrobky knihařské, kalendáře, pohlednice, fotografie, psací potřeby, lepidla kancelářská a pro domácnost, tužky, pastely, uhly, štětce, psací stroje, kancelářské potřeby kromě nábytku, školní sešity, skicáky, pastelky, tuhy, guma na mazání, ořezávátka, ořezávátka - strojky, penály, papírové ubrousky, kapesníky a pleny, pytle a sáčky z plastických hmot pro obalovou techniku, papírové obaly, obrazy, omalovánky, obtisky, karty, razítka, typy tiskařské (pisma), tiskařské štočky, kopírovací zařízení (cyklostyly); (29) maso, ryby, drůbež, měkkýši, koryšci, zvěřina, masové výtahy, zelenina a ovoce konzervované, sušené, vařené, rosoly, zavařeniny, vejce a výrobky z vajec, mléko, mlékárenské výrobky včetně mléčných nápojů, jedlé oleje a tuky, konzervované potraviny a hotová jídla z masa, ryb, drůbeže, zvěřiny nebo luštěnin, zelenina naložená v octě, želatina jedlá; (30) káva, čaj, kakao, rýže, tapioka, ságo, kávové náhražky, mouka a obilné výrobky určené k lidské výživě, nápoje z kávy, kakaa, čokolády, chléb, suchary, sušenky, jemné pečivo, cukrovinky, bonbóny, dražé, zmrzlina, med, sirup z melasy, kvasnice, prášky do pečiva, sůl, pepř, ocet, chuťové omáčky, omáčky obsahující vejce nebo olej, koření, led na chlazení, žvýkačky ne pro lékařské účely, homogenizované potravinářské moučné směsi pro další zpracování; (32) piva, nealkoholická vína, minerální vody, šumivé a jiné nealkoholické nápoje, sirupy a jiné přípravky k zhotovení nealkoholických nápojů, ovocné šťávy a nápoje z ovocných šťáv; (33) alkoholické nápoje (s výjimkou pív), vína, lihoviny, likéry; (34) tabák v surovém stavu, tabákové výrobky, potřeby pro kuřáky, zápalky, zapalovače kuřácké; (35) obchodní zprostředkovatelské služby; (36) směnářská činnost; (39) provozování cestovní agentury, průvodcovská činnost v oblasti cestovního ruchu, zprostředkování služeb v oblasti cestovního ruchu, to vše v rámci třídy 39 (doprava, organizování cest); (43) hostinská činnost, ubytovací služby.

(511) 16, 29, 30, 32, 33, 34, 35, 36, 39, 43  
(540)

**Jaroslav Hašek**

(111) **379057**  
(220) 03.09.2019  
(320) 03.09.2019  
(442) 29.01.2020  
(151) 06.05.2020  
(730) **LPCUT s.r.o.**, Horní 198, Frenštát pod Radhoštěm, 74401, CZ  
(740) Mgr. Tom Káňa, advokát, nám. Míru 6, Frenštát pod Radhoštěm, 74401  
(210) O-558227

(510) (7) hořáky na řezání plynové, hořáky řezací, hořáky svařovací plynové, hořáky pro plazmové řezání, jejich spotřební a náhradní díly a součásti spadající do této třídy; (9) přístroje pro regulaci nebo řízení elektrického proudu pro plazmové hořáky.

(511) 7, 9  
(540)

**FIRE-BOOST**

(111) **379058**  
(220) 05.09.2019  
(320) 05.09.2019  
(442) 29.01.2020  
(151) 06.05.2020  
(730) **Markovič Milan**, Lumírova 327/29, Praha 2, Nusle, 12800, CZ  
(210) O-558310  
(510) (35) propagační činnost, reklama; (39) doprava, organizování cest; (40) informace o úpravě a zpracování materiálů; (41) zábava, sportovní a kulturní aktivity; (43) služby zajišťující stravování a nápoje, dočasné ubytování.  
(511) 35, 39, 40, 41, 43  
(540)



(111) **379059**  
(220) 12.09.2019  
(320) 12.09.2019  
(442) 29.01.2020  
(151) 06.05.2020  
(730) **Čípera Marek Ing.**, Kožlí 5, Čimelice, 39804, CZ  
(740) AK Štros & Kusák, JUDr. David Štros, advokát, Národní 32, Praha 1, 11000  
(210) O-558464  
(510) (30) káva, čaj, kakao a kávové náhražky, rýže, tapioka a ságo, mouka a obilninové přípravky, chléb, pečivo a cukrovinky, polevy, cukr, med, melasa, droždí, prášek do pečiva, sůl, hořčice, ocet, omáčky (chuťové přísady), koření, zmrzlina; (32) piva, minerální vody, šumivé nápoje a jiné nápoje nealkoholické, odalkoholizované nápoje spadající do této třídy, nápoje a šťávy ovocné, sirupy a jiné přípravky k zhotovení nápojů, smoothie (mixované nápoje z čerstvého ovoce nebo zeleniny), zeleninové šťávy, energetické nápoje; (33) alkoholické nápoje (s výjimkou pív), jablečné víno, kvašený jablečný mošt, přípravky k výrobě alkoholických nápojů, aperitivy, alkoholové výtahy a esence, lihoviny, likéry, medoviny, rumy, brandy, arak, cidery, giny, vína, šumivá vína, vodky, whisky, předem namíchané alkoholické nápoje (s výjimkou nápojů na bázi piva).  
(511) 30, 32, 33  
(540)

**ORLÍK**

(111) **379060**  
(220) 17.09.2019  
(320) 17.09.2019  
(442) 29.01.2020  
(151) 06.05.2020  
(730) **SUPERNIUS VET s. r. o.**, Jungmannova 28/17, Praha 1, 11000, CZ  
(740) Advokátní kancelář Jansta, Kostka spol. s r.o., Mgr. Jakub Kotrba, advokát, Těšnov 1059/1, Praha 1, Nové Město, 11000  
(210) O-558520  
(510) (5) farmaceutika, léčebné a veterinární přípravky, hygienické přípravky pro zdravotnické účely, dietetické potraviny a přípravky upravené pro léčebné či veterinární účely, potraviny pro kojenče a batolata, potravinové doplňky pro lidskou spotřebu a zvířata, náplastí, obvazové materiály a krytí, materiály pro plombování zubů, dentální vosky, dezinfekční přípravky, přípravky na hubení škůdců, fungicidy, herbicidy; (9) přístroje a nástroje vědecké, výzkumné, navigační, geodetické, fotografické, kinematografické, audiovizuální, optické, přístroje a nástroje pro vážení, měření, signalizaci, detekci, testování, inspekci, záchranu a výuku, zařízení a přístroje pro vedení, přepínání, přeměnu, akumulaci, regulaci nebo řízení distribuce nebo použití elektrického proudu, zařízení a nástroje pro záznam, přenos, reprodukci nebo zpracování zvuku, obrazu nebo dat, média se záznamem a

stahovatelná média, počítačový software, prázdná digitální nebo analogová záznamová a úložná média, mechanismy pro zařízení uváděná do chodu vhozením mincí, registrační pokladny, výpočetní zařízení, počítače a periferní zařízení počítačů, potápěčské obleky, potápěčské masky, špunty do uší pro potápěče, nosní klipsy pro potápěče a plavce, potápěčské rukavice, dýchací přístroje pro plavání pod vodou, hasicí přístroje; (10) chirurgické, lékařské, stomatologické a veterinární přístroje a nástroje, umělé končetiny, oční a zubní protézy, ortopedické potřeby, materiály na sešívání ran, terapeutické a pomocné přístroje uzpůsobené pro osoby se zdravotním postižením, masážní přístroje; (29) maso, ryby, drůbež a zvířina, masové výtažky, konzervované, mražené, sušené a vařené ovoce a zelenina, želé, džemy, kompoty, vejce, mléko, sýry, máslo, jogurty a jiné mléčné výrobky, potravinářské oleje a tuky; (35) reklama, propagace, řízení obchodní činnosti, obchodní administrativa, kancelářské práce; (36) pojištění, finančnínictví, peněžnictví, služby v oblasti nemovitostí; (42) vědecké a technické služby a související výzkum a projektování, průmyslová analýza a průmyslový výzkum, navrhování a vývoj počítačového hardwaru a softwaru; (44) lékařské služby, veterinární služby, péče o hygienu a krásu osob a zvířat, zemědělské, zahradnické a lesnické služby.

(511) 5, 9, 10, 29, 35, 36, 42, 44  
(540)



(111) **379061**  
(220) 19.09.2019  
(320) 19.09.2019  
(442) 16.10.2019  
(151) 06.05.2020  
(730) **Bio Agens Research and Development - BARD, s.r.o.**, Tylišovská 772/1, Praha 6, Dejvice, 16000, CZ  
(740) Advokátní a patentová kancelář, JUDr. Aleš Zábrš, advokát, Na Beránce 2, Praha 6, 16000  
(210) O-558554  
(510) (3) kosmetické masti a krémy s obsahem mikroflóry Pythium oligandrum, pro péči o kůži se sklonem k plísním a pro péči pro suchou kůži při lupence; (35) vystavování a nabízení zboží k prodeji a poskytování pomoci při provozu obchodu a obchodní činnost s výše uvedenými výrobky ve třídě 3.  
(511) 3, 35  
(540)

**Biogama**

(111) **379062**  
(220) 19.09.2019  
(320) 19.09.2019  
(442) 29.01.2020  
(151) 06.05.2020  
(730) **BioAktiv CZ s.r.o.**, Bořivojova 878/35, Praha 3, Žižkov, 13000, CZ  
**BioAktiv-Pulver Produktions- und Vertriebs GmbH**, Bockwitzer Str. 80, 06712 Zeitz OT Würchwitz, DE  
(740) artpatent, advokátní kancelář s.r.o., Mgr. Tomáš Bejček advokát, Dukelských hrdinů 976/12, Praha 7, Holešovice, 17000  
(210) O-558560  
(591) Barevná  
(510) (1) kultivační média, hnojiva a chemické látky pro použití v zemědělství, zahradnictví a lesnictví, chemikálie používané v průmyslu a vědě, chemické látky, chemické materiály a chemické přípravky a přírodní chemické přípravky, aktivátory kompostu, mikroorganismy pro údržbu rybníků, soli pro průmyslové účely, škrob pro výrobu a průmysl, chemické a organické sloučeniny pro použití při výrobě potravin a nápojů, filtrační materiály (chemické, minerální, rostlinné a další materiály v surovém stavu), čisticí prostředky pro výrobu a průmysl; (5) potravinové doplňky pro zvířata, přípravky proti rostlinným a živočišným škůdcům, herbicidy do jezírek a rybníků, vše vyráběné a pěstované v souladu s předpisy o ekologickém zemědělství; (31) surové a nepracované zemědělské, akvakulturní, zahradnické a lesní produkty, zemědělské a zahradnické výrobky, potrava pro zvířata, vše vyráběné a pěstované v souladu s předpisy o ekologickém zemědělství.  
(511) 1, 5, 31

(540)

**BIOAKTIV/CZ**

(111) **379063**  
(220) 24.09.2019  
(320) 24.09.2019  
(442) 29.01.2020  
(151) 06.05.2020  
(730) **ZÁŽITKOVÁ AKADEMIE s.r.o.**, Věžní 54, Prachatice, Prachatice I, 38301, CZ  
(740) PatentCentrum Sedlák & Partners s.r.o., Okružní 2824, České Budějovice, České Budějovice 3, 37001  
(210) O-558645  
(591) Barevná  
(510) (16) papír, tiskoviny, periodické a neperiodické publikace v tištěné podobě, knihy a časopisy, fotografie, plakáty, pohlednice, kalendáře, prospekty, mapy, atlasy, tištěné plány, brožury, průvodci v papírové podobě, reklamní a propagační tiskoviny spadající do třídy 16; (25) oděvy, obuv, kloboučnické zboží; (28) hry, hračky, gymnastické a sportovní zboží; (35) reklamní činnost, propagace, inzercie, marketing, organizování komerčních či reklamních výstav, vyhledávání sponzorů, distribuce reklamních tiskovin, vydávání tiskovin pro reklamní účely; (37) realizace projektů v oblasti budování a výstavby cest, zábavních parků, turistických stezek pro pěší turistiku a cyklostezek (stavební činnost), provádění značení cest; (39) služby v oblasti cestovního ruchu, a to organizování, zajišťování a zprostředkování cest a výletů, průvodcovské služby, poskytování informací pro turistiku a cestovní ruch, zajišťování a zprostředkování pronájmu jízdních kol a dopravních vozidel, doprava a přeprava; (41) zábavní parky, poskytování turistických atrakcí v podobě naučných stezek pro sportovní, zábavní a vzdělávací účely, sportovní, společenská a zábavní činnost, výchova a vzdělávání, organizování, pořádání a vyhodnocování zábavních, společenských a sportovních her a soutěží, pořádání kurzů a tréninků, pořádání týmových tréninků a soustředění, pořádání kulturních nebo vzdělávacích výstav, seminářů a konferencí; (43) služby zajišťující stravování a nápoje, dočasné ubytování hostů.  
(511) 16, 25, 28, 35, 37, 39, 41, 43  
(540)



(111) **379064**  
(220) 24.09.2019  
(320) 24.09.2019  
(442) 29.01.2020  
(151) 06.05.2020  
(730) **Com-Sys TRADE spol. s r.o.**, Jagellonská 2427/19, Praha 3, Vinohrady, 13000, CZ  
(740) JUDr. Hana Lenghartová, advokátní a mediační kancelář, JUDr. Hana Lenghartová, advokátka, Dlouhá 705/16, Praha 1, Staré Město, 11000  
(210) O-558652  
(510) (9) centrální procesorové jednotky (procesory), čtecí zařízení (zpracování dat), kompaktní optické disky CD ROM, kopírovací zařízení a kopírovací stroje v rámci této třídy, magnetické disky, magnetické páskové jednotky pro počítače, páskové mechaniky, mechanismus pro vkládání disku do počítače, monitory (počítače-hardware), notebooky (počítače), operační systémy (nahrané programy), paměti počítačové, počítačový software, periférie počítačové, periferní zařízení počítačů, počítače, počítačové klávesnice, počítačové programy nahrané, počítačové tiskárny, počítačový software nahraný, pokladny registrační, elektronická zařízení v rámci této

třidy; (37) instalace a opravy výše uvedených výrobků ve tř. 9, montáž, údržba a opravy kancelářských strojů a zařízení, montáž, údržba a opravy počítačového vybavení; (42) pronájem počítačů, poradenství v oblasti počítačového hardware, služby v oblasti ochrany proti počítačovým virům, tvorba a správa webových stránek.

(511) 9, 37, 42  
(540)

**COM·SYS**

(111) **379065**

(220) 27.09.2019

(320) 27.09.2019

(442) 29.01.2020

(151) 06.05.2020

(730) **Rott Klára**, Za vodárnou 11, Praha 8, 18200, CZ

**Rott Martin Ing.**, Bykoš 86, Králův Dvůr, 26701, CZ

(740) Ing. Martin Rott, Bykoš 86, Králův Dvůr, 26701

(210) O-558762

(510) (3) adstringentní přípravky pro kosmetické účely, antiperspirační mýdla, antiperspiranty (toaletní potřeby), aromatické látky (éterické oleje), antistatické přípravky pro domácnost, avivážní prostředky, balzámy (jiné než pro léčebné účely), barvy na vlasy, bylinné výtažky pro kosmetické účely, čistící mléko pro toaletní účely, čistící přípravky, deodoranční mýdla, deodoranty pro lidskou potřebu nebo pro zvířata, depilační přípravky, dětské ubrousky impregnované čistícími přípravky, fyto kosmetické přípravky, gelové náplasti na oční okolí pro kosmetické účely, gely na bělení zubů, holicí přípravky, kolagenové přípravky pro kosmetické účely, kolínská voda, kosmetické krémy, kosmetické masky, kosmetické přípravky, kosmetické přípravky koupele, kosmetické přípravky obočí, kosmetické přípravky, kosmetické přípravky pro péči o pokožku, kosmetické přípravky pro zehřívání, kosmetické přípravky pro zvířata, kosmetika pro děti, koupelové přípravky (ne pro léčebné účely), koupelové soli, (ne pro lékařské účely), krém pro bělení pokožky, laky na nehty, laky na vlasy, lesky na rty, líčidla, masážní gely (jiné než pro léčebné účely), masážní svíčky pro kosmetické účely, neléčivé mycí přípravky pro intimní hygienu, odličovací přípravky, oleje pro kosmetické účely, osvěžovače vzduchu, parfémy, pásky na bělení zubů, pleťové vody pro kosmetické účely, pouzdra na rtěnky, prací prostředky, prostředky ústní hygieny (jiné než pro léčebné účely), přípravky na lichení, přípravky pro narovnání vlasů, suché šampony, šampony, tělový pudr pro toaletní použití, ubrousky napuštěné přípravky na odličování, vatové tampóny pro kosmetické účely, vlasové kondicionéry, vlasové vody; (4) knoty pro svíčky, noční osvětlení (svíčky), parfémované svíčky, svíčky (tenké), svíčky na vánoční stromky, svíčky pro noční osvětlení, svíčky, včelí vosk, včelí vosk pro použití při výrobě kosmetiky, zvlhčující olej k průmyslovým účelům; (5) balzámové přípravky pro léčebné účely, biologické přípravky pro léčebné účely, bylinné čaje pro léčebné účely, bylinné výtažky pro léčebné účely, deodoranční přípravky na osvěžení vzduchu, dezinfekční přípravky dietetické nápoje pro léčebné účely, dietetické potraviny pro léčebné účely, kmenové buňky pro léčebné účely, kolagen pro léčebné účely, krmivo pro zvířata s léčivými přísadami, léčivé bahno, léčivé byliny, léčivé čaje, masážní svíčky pro terapeutické účely, masti na spáleniny od slunce, minerální potravinové doplňky, mýdla s léčivými přísadami, potravinové doplňky s kosmetickými účinky, přípravky do koupelí pro léčebné účely, přípravky na léčbu akné, přípravky na uklidnění, přípravky proti pocení, rostlinné výtažky pro farmaceutické účely, séra, tablety na opalování, tablety na hubnutí, tekuté masti, terapeutické přípravky do koupelí, vitamínové přípravky, vlasové vody (lotiony) s léčivými přísadami, výživové doplňky; (14) brože (šperky), hodinky, kazety na šperky, kazety na hodinky, manžetové knoflíčky, náhrdelníky (šperky), náramkové hodinky, náramky (šperky), náušnice, přívěšky (šperky), řemínky k náramkovým hodinkám, řetízky (šperky), skleněná bižuterie (imitace drahokamů), šperky, umělecká díla z drahých kovů, zapínání ke šperkům; (18) aktovky, batohy, cestovní kufry (velké lodní), cestovní soupravy (kožené výrobky), cestovní tašky, dámské peněženky, deštníky, diplomatické kufříky, kabelky, konferenční desky, kožené řemínky, kožené sáčky (obálky, váčky) na balení, kožesíny, malá cestovní zavazadla, náprsní tašky, popruhy na nošení dětí, pouzdra z kůže nebo kožené lepenky, řetízkové kabelky, tašky, toaletní kufříky (nevybavené); (21) abrazivní houbičky pro kuchyňské použití, abrazivní houby na péči o pokožku, destičky na rozptýlení vonných olejů, držáky na mýdlo, držáky, na toaletní

papír, držáky na zubní kartáčky, flakóny, houbičky na nanášení léčidel, houby pro použití v domácnosti, hřebeny, kartáčky na nehty, kartáčky na obočí, kartáčky na řasy, kosmetické pomůcky, kosmetické podušky, kosmetické špachtle, krabičky na mýdlo, misky, svícny, štětky na holení, tampony na čištění, toaletní houby, toaletní potřeby, toaletní taštičky, vonné olejové difuzéry (ne s tyčinkami), zubní kartáčky, zubní nit, zvířecí štětiny (kartáčnické zboží); (25) barety, boa (kožešínové límce), body (spodní prádlo), boty, bundy a krátké kabáty s výplní, čepice, dámská přiléhavá tílka (bodice), dámské kostýmy, dámské spodní kalhotky, dámské šaty, dětské kalhotky (spodní prádlo), domácí obuv, gymnastická obuv, gymnastické oděvy, hřejivé návleky na nohy, kabáty, kalhoty, kalhoty kratší délky, kimona, kombinézy (oděvy) konfekce, konfekční oděvy, korzety, košile, košile s krátkým rukávem, kotníková obuv, kožené oděvy, kožichy, kravaty, kšandy, legíny (kalhoty), masky na spaní, oděvy, opasky (oděvy), pánské krátké spodky, pánské obleky, pánské trenýrky, boxerky, plavky, plážová obuv, plážové oděvy, pletené oděvní výrobky, podprsenky, pokrývky hlavy, ponča, ponožky, pracovní pláště a haleny, punčochové zboží, pyžama, saka (oděvy), sukně, svetry, šátky a šály, trička, župany; (35) cílené zasílání reklamních materiálů, cílený marketing, marketing, marketing v rámci softwarového publikování, návrh reklamních materiálů, obchodní informace, obchodní informace a rady pro spotřebitele ve výběru produktů a služeb, obchodní průzkum, obchodní správa licencí k výrobkům a službám jiných osob, obchodní zprostředkovatelské služby, online reklama v počítačové síti, optimalizace návštěvnosti webových stránek (obchodní monitorovací služby), marketingové služby pro optimalizaci vyhledávačů pro účely podpory prodeje, podpora prodeje jiných osob, pomoc při řízení obchodní činnosti, poradenské služby pro obchodní vedení, poradenství v oblasti komunikačních strategií při styku s veřejností, poradenství v oblasti komunikačních strategií v reklamě, poradenství v oblasti řízení a organizace podniku, poradenství v oblasti řízení lidských zdrojů, poradenství v oblasti řízení obchodní činnosti, pořádání módních přehlídek pro reklamní účely, pořádání veletrhů pro obchodní či reklamní účely, pořádání výstav pro obchodní či reklamní účely, poskytování obchodních informací prostřednictvím webových stránek, poskytování online tržiště pro kupující a prodejce zboží a služeb, prezentace výrobků v komunikačních médiích pro účely maloobchodu, profesionální obchodní poradenství, propagace, průzkum trhu, průzkum veřejného mínění, předvádění zboží, reklama, rozhlasová reklama, řízení obchodní činnosti nezávislých poskytovatelů služeb, sestavování katalogů informací pro obchodní či reklamní účely, sjednávání a uzavírání obchodních transakcí pro třetí strany, služby dočasného řízení obchodní činnosti za předem dohodnutých podmínek (interim management), služby pro maloobchodu s farmaceutickými, veterinárními a sanitárními přípravky a zdravotnickým materiálem, služby v oblasti firemní komunikace, služby v oblasti obchodního lobbingu, služby v oblasti vztahů s médii, jmenovitě konzultace v oblasti public relations, služby velkoobchodu v oblasti farmaceutických, veterinárních a sanitárních přípravků a v oblasti dodávek zdravotnického materiálu, správa zákaznických věrnostních programů, styk s veřejností, subdodavatelské služby (pomoc v obchodní činnosti), šíření reklamních materiálů, šíření vzorků, telemarketing, televizní reklama, venkovní reklama, vydávání reklamních textů, vyhledávání sponzorů, vylepování plakátů, výroba reklamních filmů, výroba teleshoppingových programů, výroba teleshoppingových programů, výstřižková služba, zařizování novinového předplatného pro jiné osoby, zařizování předplatného na telekomunikační služby pro jiné osoby, zásilková reklama, zásobovací služby pro jiné osoby (nákup zboží a služeb pro jiné podniky), zprostředkování dovozu a vývozu, zprostředkování obchodních informací, zprostředkování obchodů v oblasti propojení možných soukromých investorů s podnikateli, kteří potřebují financování, zprostředkování propagace, zprostředkování reklamy, zprostředkování zaměstnání; (44) aromaterapie, depilace voskem, fyzioterapie, implantace vlasů, kadeřnictví, lázeňské služby, manikúra, masáže, péče o vzhled domácích zvířat, salony krásy, sanatoria, sauny, služby vizážistů, solária, tělový piercing, terapeutické služby, tetování, turecké lázně, zdravotní poradenství.

(511) 3, 4, 5, 14, 18, 21, 25, 35, 44



(540)



**KLARA ROTT**

(111) **379066**

(220) 01.10.2019

(320) 01.10.2019

(442) 29.01.2020

(151) 06.05.2020

(730) **Novák Jan**, Erbenova 1669, Benešov, 25601, CZ

(210) O-558838

(510) (4) olej motorový, motorové oleje, kalící oleje (průmyslové oleje), automobilové oleje, řetězové oleje, mazací oleje, minerální oleje, mazadla a průmyslové tuky, vosky a kapaliny, syntetické oleje, převodové oleje, automobilový motorový olej, jemné motorové oleje, mazací oleje v podobě hydraulických olejů, rozpustné řezné oleje, syntetické kompresorové oleje, ztužené oleje (hydrogenované oleje pro průmyslové použití), průmyslový olej do baterií, mazací oleje (průmyslová maziva), mazací oleje na kola, mazací oleje a tuky, maziva v podobě olejů, oleje do obráběcích strojů, oleje pro obrábění kovů, automobilové oleje do rozvodovky, látky proti zadření (oleje), technické oleje na zpracování kovů, mazací oleje na benzinové motory, oleje do hydrodynamických pohonů vozidel, průmyslové oleje, mazací oleje na motory motorových vozidel; (9) startovací baterie, dobíjecí baterie, lithiové baterie, elektrické baterie, elektrické zdroje (baterie), lithium-iontové baterie, napájecí zdroje (baterie), baterie na zapalování, baterie do vozidel, baterie do automobilů, záložní lithiové baterie, startovací kabely na baterie, nabíječky pro elektrické baterie, baterie pro elektrická vozidla, zařízení pro nepřetržitou dodávku proudu (baterie); (25) oděvy, čelenky (oděvy), papírové klobouky (oděvy), klobouky na společenské akce (oděvy), čelenky na uši (oděvy), clony proti slunci (oděvy), pokrývky hlavy, obuv; (28) hračky, hry a žertovné předměty, oděvy pro plyšové medvídky, oděvy pro figurky (hračky), oděvy na hračky, oděvy pro panenky; (35) maloobchodní služby související s bateriemi a díly pro automobily, obchodní služby a informace pro spotřebitele, maloobchod a velkoobchod s výše uvedenými výrobky ve tř. 4, 9, 25, 28; (41) služby v oblasti vzdělávání, zábavy, organizování skupinových rekreačních činností, provozování prostor pro venkovní rekreační činnosti, služby v oblasti sportu a fitness, sportovní a rekreační činnosti, organizování sportovních činností a sportovních soutěží, školení vztahující se k obchodní činnosti, vzdělávací a školicí služby.

(511) 4, 9, 25, 28, 35, 41

(540)

**AJG**

(111) **379067**

(220) 01.10.2019

(320) 01.10.2019

(442) 29.01.2020

(151) 06.05.2020

(730) **Horký Lubomír Ing.**, U Stavu 560, Veselí nad Moravou, 69801, CZ

**Horká Ivana Ing.**, U Stavu 560, Veselí nad Moravou, 69801, CZ

(740) Lubomír Horký, U Stavu 560, Veselí Nad Moravou, 69801

(210) O-558846

(591) Barevná

(510) (25) košile, noční kabátky, pyžama, noční košile, spodky, trenýrky, zástěry, župany.

(511) 25

(540)



(111) **379068**

(220) 03.10.2019

(320) 03.10.2019

(442) 29.01.2020

(151) 06.05.2020

(730) **LANIT PLAST, s.r.o.**, Nerudova 477/7, Říčany, 25101, CZ

(210) O-558873

(510) (6) kovové skleníky, samostatné kovové rámy a konstrukce kovových skleníků, kovové montované domy, kovové přístřešky nad vchodem, kovové pergoly, kovová vrata, přenosné kovové stavby; (17) extrudované polyethylenové fólie k výrobě skleníků, těsnění, těsnící materiál a materiál na výplně, izolační materiály na střechy, izolační materiály pro stavebnictví, izolační materiály ze skelných vláken pro použití ve stavebnictví; (19) nekovové skleníky, samostatné rámy a konstrukce nekovových skleníků, nekovové montované domy, nekovové přístřešky nad vchodem (konstrukce), nekovové pergoly, plastové desky pro stavebnictví, nekovové střešní krytiny, přenosné dřevěné stavby.

(511) 6, 17, 19

(540)

**GULIVER**

(111) **379069**

(220) 03.10.2019

(320) 03.10.2019

(442) 29.01.2020

(151) 06.05.2020

(730) **Dobeš Miroslav PhDr.**, č. p. 589, Horní Bludovice, 73937, CZ

(740) Ing. Josef Bocek, Dělnická 19/1168, Havířov-Město, 73601

(210) O-558879

(510) (35) prezentace služeb v komunikačních médiích, reklama a inzerce prostřednictvím všech druhů médií, zejména prostřednictvím sítě Internet, marketing, reklama a obchodní reklama; (41) gymnastický výcvik, poskytování informací o výchově a vzdělávání, služby klubů zdraví, organizování a vedení konferencí, organizování a vedení kongresů, organizování a vedení seminářů, organizování a vedení sympozií, organizování kulturních nebo vzdělávacích výstav, služby prázdninových táborů (zábava), praktický výcvik, pořádání a řízení školení nebo vyučování, školky a dětské jesle, služby školy, internátní školy, tělesná výchova, psaní textů s výjimkou reklamních, instruktážní výcvik, vydávání knih, vydávání textů s výjimkou reklamních nebo náborových, organizování kulturních nebo vzdělávacích výstav; (44) aromaterapeutické služby, fyzikální terapie, fyzioterapie, farmaceutické poradenství, soukromé kliniky nebo sanatoria, lázeňské služby, parní lázně, lázně veřejné pro účely hygienické, lékařské služby, masáže, služby nemocnic, neurologie (chiropraktika), pronajímání (zdravotnických) zdravotnických zařízení, služby psychologů, sanatoria, zotavovny, služby v oblasti sauny, služby vizážistů, zdravotnická střediska, salóny krásy, salóny kadeřnické, služby solárií, zdravotní péče..

(511) 35, 41, 44

(540)

**DJKFYZIO**

(111) **379070**

(220) 04.10.2019

(320) 04.10.2019

- (442) 29.01.2020  
(151) 06.05.2020  
(730) **GLOBAL OFFICE MANAGEMENT s.r.o.**, Na okraji 439/44, Praha 6, Veleslavín, 16200, CZ  
(740) PatentCentrum Sedláč & Partners s.r.o., Okružní 2824, České Budějovice, České Budějovice 3, 37001  
(210) O-558892  
(510) (35) reklama, marketing a propagační služby, pomoc v obchodní a podnikatelské činnosti, management a administrativní služby; (41) organizování a pořádání kulturních, výchovných, vzdělávacích a sportovních akcí a soutěží; (43) služby zajišťující dočasné ubytování, hotelové rezervační služby poskytované prostřednictvím internetu, služby zajišťující stravování a nápoje, služby barů, služby spojené s provozováním pohostinství, restaurací, kaváren a podniků rychlého občerstvení restaurační služby (stravování), příprava a dodávka hotových jídel, příprava jídel a pokrmů určených k odnosu sebou.  
(511) 35, 41, 43  
(540) **BÍLÝ MLÝN RESTAURANT-PENZION**

- (111) **379071**  
(220) 07.10.2019  
(320) 07.10.2019  
(442) 29.01.2020  
(151) 06.05.2020  
(730) **Technicko-inženýrské služby s.r.o.**, Pražská 334/47b, Letovice, 67961, CZ  
(210) O-558940  
(591) Barevná  
(510) (7) automatizované montážní stroje; (40) zpracování a přeměna materiálů, a to frézování, broušení, vrtání kovů, svařování, obrábění kovů, povrchová úprava kovů (ne natírání); (42) projektování, průmyslový design, technologické projektové studie.  
(511) 7, 40, 42  
(540)



- (111) **379072**  
(220) 09.10.2019  
(320) 09.10.2019  
(442) 29.01.2020  
(151) 06.05.2020  
(730) **Maršálek Josef Ing.**, Kyžlířov 1, Potštát, 75362, CZ  
(740) PatentCentrum Sedláč & Partners s.r.o., Okružní 2824, České Budějovice, České Budějovice 3, 37001  
(210) O-559050  
(510) (9) nahrané i nenahrané magnetické, optické a obdobné nosiče zvuku, obrazu a jiných dat, software, elektronické publikace, přístroje pro záznam, převod a reprodukci zvuku nebo obrazu, přístroje pro snímání, záznam a reprodukci zvuku a obrazu, včetně jejich příslušenství; (16) tiskoviny, periodický a neperiodický tisk, prospekty a časopisy, odborné a informační publikace a texty na papírových nosičích, propagační tiskoviny, letáky, tištěné texty, fotografie, plakáty a papírové reklamní desky a poutače, diáře a kalendáře, obaly z papíru a plastu v rámci této třídy, tašky papírové, propagační a upomínkové předměty z papíru a lepenky, propagační a upomínkové předměty z plastu, a to plastové dárkové obaly; (30) pekařské a cukrářské výrobky: dorty, směsi na dorty, těsta na dorty, těsto, těsto na přípravu pečiva, sladké pečivo, koláče, cukrovinky, čokoláda, mražené krémy, zmrzlina, minizákusky, sušenky, ovoce a ořechy v čokoládě, hotová (nebo vařená) jídla na bázi těsta, káva, čaj, kakao a náhražky kávy, tapioka, ságo, chléb, suchary, jedlé ozdoby na koláče (cukrovinky), krémy z vaječ a mléka, cukr, med, melasa, droždí, prášek do pečiva, sůl, koření přípravky, sladké omáčky, led; (35) maloobchodní a velkoobchodní služby s výše uvedenými výrobky ve třídách 9, 16 a 30, reklamní, propagační a inzertní služby všeho druhu, včetně inzerce a reklamy poskytované v počítačových, telekomunikačních a obdobných sítích, informační servis a poradenské

- služby v obchodě, pořádání reklamních a obchodních výstav a předváděcích akcí zboží a služeb, včetně distribuce zboží k reklamním účelům, obchodní zastoupení tuzemských a zahraničních firem; (41) společenská a zábavní činnost, organizování a pořádání společenských akcí, workshopů, kulinařských akcí (zábava), seminářů, školení a kurzů, organizování předváděcích akcí pro zábavní nebo vzdělávací účely, vzdělávání a školení v oblasti stravování, školení a vyučování, výroba, tvorba a distribuce audiovizuálních děl, televizní výroba programů, publikační činnost, půjčování nahraných audiovizuálních děl, produkční činnost v rámci této třídy; (43) služby zajišťující stravování a nápoje, služby barů, služby spojené s provozováním pohostinství, restaurací, kaváren a podniků rychlého občerstvení, příprava a dodávka hotových jídel (kromě dopravy), příprava jídel a pokrmů určených k odnosu sebou, konzultační činnost v oblasti gastronomie a restauračních služeb.  
(511) 9, 16, 30, 35, 41, 43  
(540)

**Josef Maršálek**

- (111) **379073**  
(220) 15.10.2019  
(320) 15.10.2019  
(442) 29.01.2020  
(151) 06.05.2020  
(730) **Zážitky.cz s.r.o.**, Na struze 1740/7, Praha 1, Nové Město, 11000, CZ  
(210) O-559143  
(510) (9) komponenty, zařízení a systémy pro virtuální realitu, sady a helmy pro virtuální realitu, počítačové programy, software a aplikace pro virtuální realitu; (11) komponenty, zařízení a systémy pro větrné tunely; (41) vzdělávání, školení a zábava prostřednictvím technických zařízení a softwarových aplikací, sportovní činnosti provozované s využitím technických zařízení a softwarových aplikací, především vzdělávání, zábava a sportovní činnosti s využitím zařízení a systémů pro virtuální realitu a softwaru a aplikací pro virtuální realitu.  
(511) 9, 11, 41  
(540)

**STORMVR**

- (111) **379074**  
(220) 15.10.2019  
(320) 15.10.2019  
(442) 29.01.2020  
(151) 06.05.2020  
(730) **MAYFAIR Consulting, s.r.o.**, Kaprova 15/11, Praha 1, Josefov, 11000, CZ  
(210) O-559145  
(510) (35) propagační činnost, reklama, pomoc při řízení obchodní činnosti, obchodní administrativní, kancelářské práce; (36) pojištění, služby finanční, služby peněžní, služby nemovitostní; (45) právní služby, bezpečnostní služby pro ochranu majetku a jednotlivců, osobní a sociální služby poskytované ostatními za účelem uspokojování potřeb jednotlivců, a to služby detektivní agentury.  
(511) 35, 36, 45  
(540)



- (111) **379075**  
(220) 15.10.2019  
(320) 15.10.2019  
(442) 29.01.2020  
(151) 06.05.2020  
(730) **TEMEX, spol. s r.o.**, Erbenova 293/19, Ostrava, Vítkovice, 70300, CZ  
(740) Patentová a známková kancelář, ing. Jaromír Příkryl, Včelín 1161, Hulín, 76824  
(210) O-559158  
(510) (11) zařízení pro chlazení a větrání, včetně klimatizačních zařízení nebo zařízení pro úpravu vzduchu; (35) poradenství v otázkách podnikání a organizace a provozně ekonomických otázkách, poradenství při

provozování obchodu; (37) elektroinstalační služby, instalatérské služby, údržba a opravy v této oblasti, instalatérství a instalace plynu, vody, topení a klimatizace, instalace průmyslových zařízení a strojů, opravy a montáž elektro-měřidel, montáž a opravy měřicí a regulační techniky, montáž a opravy vytápění, větrání a klimatizačních zařízení, opravy a montáž elektrických zařízení a rozvaděčů nízkého napětí, zprostředkování montážních prací, strojní instalační práce a elektroinstalační služby a související údržba; (42) projektování elektrických zařízení, projektování v investiční výstavbě, vývojářské práce v oblasti chlazení a větrání, včetně klimatizačních zařízení nebo zařízení pro úpravu vzduchu, zprostředkování služeb v oblasti elektrotechniky, měření a projekčních prací.

(511) 11, 35, 37, 42  
(540)

 **TEMEX**

(111) **379076**  
(220) 15.10.2019  
(320) 15.10.2019  
(442) 29.01.2020  
(511) 06.05.2020  
(730) **Apartments & Realty s.r.o.**, Vyšehradská 1349/2, Praha 2, Nové Město, 12800, CZ  
(210) O-559172  
(591) Barevná  
(510) (35) reklama, propagace, řízení obchodní činnosti, obchodní administrativa, kancelářské práce; (36) pojištění, finančníctví, peněžnictví, služby v oblasti nemovitostí; (39) doprava, balení a skladování zboží, organizování cesevání; (41) vzdělávání, školení, zábava, sportovní a kulturní činnosti; (45) právní služby, bezpečnostní služby pro fyzickou ochranu hmotného majetku a osob.  
(511) 35, 36, 39, 41, 45  
(540)



(111) **379077**  
(220) 16.10.2019  
(320) 16.10.2019  
(442) 29.01.2020  
(511) 06.05.2020  
(730) **Brož Milan Ing., Ph.D.**, Franze Liszta 2032/69, Plzeň, Bolevec, 32300, CZ  
**Město Františkovy Lázně**, Nádražní 208/5, Františkovy Lázně, 35101, CZ  
(740) LANGROVA, s.r.o., Skrétova 1011/48, Plzeň, Jižní Předměstí, 30100  
(210) O-559189  
(510) (20) ozdobné modely a plastiky ze sádry, plastu a kamene; (35) propagace kulturního a přírodního objektu; (41) provozování vstupu do přírodního objektu, kulturní, společenské a vzdělávací aktivity, provozování seminářů.  
(511) 20, 35, 41

(540)



(111) **379078**  
(220) 18.10.2019  
(320) 18.10.2019  
(442) 29.01.2020  
(511) 06.05.2020  
(730) **Svaz měst a obcí České republiky**, 5. května 1640/65, Praha 4, Nusle, 14000, CZ  
(740) Chytilová & spol., patentová kancelář, s.r.o., Nad spádem 641/20, Praha 4, Podolí, 14700  
(210) O-559257  
(591) Barevná  
(510) (9) aplikace ke stažení pro použití s mobilními zařízeními, aplikační software, aplikační software pro služby sociálních sítí přes internet, audioknihy, audio a video záznamy, databáze (elektronické), elektronické publikace ke stažení, elektronické publikace nahrané na počítačových médiích, elektronické brožury ke stažení, interaktivní multimediální počítačové programy, interaktivní počítačové systémy, nahraný obsah (počítačové programy, data a informace), obsah médií, magnetické, optické a digitálně elektronické záznamové nosiče, počítačové programy (software), software pro informační systémy, počítačové aplikace, webové aplikace, počítačové softwarové platformy pro sociální sítě; (16) časopisy a jiná periodika, vzdělávací publikace, brožury, fotografie, letáky, plakáty, instruktážní příručky pro účely výuky, diplomy, pamětní listy, knihy, instruktážní příručky (knihy), tiskoviny, vyučovací pomůcky a potřeby, tištěné publikace, vzdělávací publikace, periodické publikace, propagační publikace, kalendáře, diáře, pohlednice, reprodukce uměleckých děl, fotografie, neperiodické publikace, sběratelské karty; (35) reklama a propagace, tvorba reklamních a propagačních materiálů a jejich aktualizování a rozšiřování, reklama on-line v počítačové síti, marketing, venkovní reklama, inzerce, dražby, styky s veřejností, vyhledávání sponzorů, merchandising, maloobchod a internetový obchod s těmito výrobky: kosmetika, parfumerie, zdravotnické, lékařské a kompenzační pomůcky, farmaceutické výrobky, šperky, hodinky a hodiny, brýle, optické pomůcky, nosiče dat bez nahraných dat, nosiče dat s nahraným obsahem, audio a/nebo videonahrávky, knihy, časopisy, periodika, brožury, kalendáře, fotografie, obrazy, reprodukce, sochy a jiná umělecká díla, psací potřeby, pexesa, hrací a sběratelské karty, pamětní listy a plakety, medaile, mince, rytiny, výrobky z drahých kovů, slonoviny, dřeva, jantaru, kamene, kovu a náhražek těchto materiálů, výrobky z plastů, hračky, sportovní potřeby, plastové kachny, výrobky ze skla, porcelánu a smaltu, potřeby pro domácnost, potřeby pro úklid, hudební nástroje, zbraně, nářadí, přístroje, oděvy, obuv, pokrývky hlavy, punčochové zboží, kožená a textilní galanterie, vlajky, odznaky, emblemy, trofeje, upomínkové předměty, stolní a ložní prádlo, ručníky a osušky, župany, deky, polštáře, koberce, potraviny, nápoje, potřeby pro kuřáky, alkoholické nápoje, piva; (38) poskytování přístupu k platformám elektronického obchodování na internetu, přístup k obsahu internetu, k internetovým stránkám a portálům, služby audiovizuální komunikace, vysílání audiovizuálního a multimediálního obsahu prostřednictvím internetu, poskytování přístupu k on-line databázím, poskytování přístupu k internetovým diskusním stránkám, poskytování online interaktivních elektronických vývěsek, poskytování přístupu do internetových konferenčních místností a k elektronickému tržišti; (41) pořádání soutěží, organizování konferencí, výstav a soutěží, organizace soutěží a vyhlašování cen, překladatelské a tlumočnické služby, provozování vzdělávacích zařízení, publikování a vydávání tiskovin, služby v oblasti vzdělávání, zábavy a sportu, vydavatelská činnost a zpravodajství, zvuková, obrazová a multimediální produkce a fotografie, vydávání

webových časopisů, elektronické publikace (bez možnosti stažení), online publikování, publikování textů ve formě elektronických médií, workshopy a semináře, pořádání kulturních, společenských a sportovních akcí, psaní a vydávání textů, organizování uměleckých akcí, kulturní služby, organizování veřejných vystoupení; (45) služby on-line sociálních sítí, dostupné prostřednictvím mobilních aplikací ke stažení, online služby navazování sociálních kontaktů, právní služby.

(511) 9, 16, 35, 38, 41, 45  
(540)



(511) 1, 5, 31, 35, 39, 41, 44  
(540)



(111) **379079**  
(220) 22.10.2019  
(320) 22.10.2019  
(442) 29.01.2020  
(451) 06.05.2020  
(730) **Sdružení zahradnických center s.r.o.**, Lužná 716/2, Praha 6, Vokovice, 16000, CZ  
(740) Advokátní kancelář Belha, Vacif & spol., s.r.o., Mgr. David Belha, náměstí Jiřího z Poděbrad 1382/2, Praha 2, Vinohrady, 12000  
(210) O-559298  
(510) (1) chemické látky pro použití v průmyslu, vědě a v oblasti fotografie, jakož i v zemědělství, zahradnictví a lesnictví, umělé pryskyřice v surovém stavu, plastické hmoty v surovém stavu, hasicí a protipožární směsi, přípravky na kalení a pájení, látky na činění zvířecích kůží, lepidla pro použití v průmyslu, tmely a jiné výplňové pasty, kompost, hnůj, hnojiva, biologické přípravky pro použití v průmyslu a vědě, fosfáty (hnojiva), hnojiva pro zemědělství, hnojivo (dusičnan vápenatý), hnojivo dusíkaté, chemické přípravky zemědělské s výjimkou fungicidů, herbicidů, insekticidů a přípravků na hubení parazitů, chemikálie pro lesnictví s výjimkou fungicidů, herbicidů, insekticidů a přípravků na hubení parazitů, rašelina v květináči pro zahradnické účely (sadbobače), přípravky na ochranu květin, přípravky pro zlepšování půdy, půda, humus, rašelina (hnojivo), rostliny (přípravky na regulaci růstu), zahradnické chemikálie s výjimkou fungicidů, herbicidů, insekticidů a přípravků proti parazitům; (5) farmaceutika, léčebné a veterinární přípravky, hygienické přípravky pro zdravotnické účely, dietetické potraviny a přípravky upravené pro léčebné či veterinární účely, potraviny pro kojenice a batolata, potravinové doplňky pro lidskou spotřebu a zvířata, náplasti, obvazové materiály a krytí, herbicidy, pesticidy, přípravky pro hubení škůdců, fungicidy; (31) surové a nezpracované zemědělské, akvakulturní, zahradnické a lesní produkty, zrna a semena surová nebo nezpracovaná, čerstvé ovoce a zelenina, čerstvé bylinky, přírodní rostliny a květiny, cibule a hlízy, sazenice a semena pro pěstování rostlin, živá zvířata, krmiva a nápoje pro zvířata, slad, aloe vera - rostliny, borové šišky, brambory čerstvé, bylinky čerstvé polévkové jako koření, cibule čerstvá (zelenina), citróny čerstvé, citrusové ovoce, keře, křoví, kmeny stromů, krmiva suchá pro zvířata, kultura houbová na výsev (podhoubí), kůra surová, květinové cibule, věnce z přírodních květin, květiny sušené na ozdobu, květiny živé, mulč slaměný (materiál na přikrytí povrchu půdy), palmy, palmovníky, paprika (rostlina), rašelina jako podestýlka, réva vinná, rostliny sušené pro dekoraci, růže (keře), ryby živé, salát hlávkový čerstvý, vánoční stromečky, stromy jako rostliny, tykev; (35) reklama, propagace, řízení obchodní činnosti, obchodní administrativy, kancelářské práce, pomoc při řízení obchodní činnosti, rozšiřování reklamních materiálů zákazníkům, rozšiřování reklamních nebo inzertních materiálů, psaní reklamních textů, vydávání, zveřejňování, oznámení a vyhlášení reklamních textů, rozhlasová reklama, televizní reklama, služby a poradenství v obchodní činnosti, komerční informace a rady pro spotřebitele (spotřebitelská poradna); (39) doprava, balení a skladování zboží, organizování cest, dodávka květin; (41) vzdělávání, školení, zábava, sportovní a kulturní činnosti; (44) lékařské služby, veterinární služby, péče o hygienu a krásu osob a zvířat, zemědělské, zahradnické a lesnické služby, zahradní architektura (služby), léčení stromů, ničení plevelu, ničení škůdců v zemědělství, zahradnictví.

(111) **379080**  
(220) 22.10.2019  
(320) 22.10.2019  
(442) 29.01.2020  
(451) 06.05.2020  
(730) **MášNaTo.eu s.r.o.**, Rybná 716/24, Praha 1, Staré Město, 11000, CZ  
(740) Mgr. PETR ŽÍŽKA, advokátní kancelář, Mgr. Petr Žížka, advokát, Sedláčkova 209/16, Plzeň, Vnitřní Město, 30100  
(210) O-559315  
(591) Barevná  
(510) (35) účetní poradenství týkající se daní, obchodní poradenství vztahující se k financování růstu, průzkum a analýzy trhu, kancelářské práce; (36) poradenství v oblasti firemních financí, poradenství ohledně financí v důchodu, poradenství a informace v oboru pojištění a financí, investiční poradenství, hypoteční poradenství, poradenství v oblasti bankovníctví, poradenství týkající se půjček, finanční konzultační služby, poradenství týkající se životního pojištění, poradenství vztahující se k úvěrům, poradenství v oblasti bytových investic, poradenství týkající se finančního plánování, poradenství v oblasti investic během důchodu, finanční poradenství zaměřené na úvěrové služby, služby v oblasti finančního řízení, poradenství v oblasti hypoték na obytné nemovitosti, finanční poradenství zaměřené na služby studentských půjček, finanční poradenství v oblasti investic do nemovitostí, investice do podílových fondů, investice do mezinárodních fondů, investice do penzijních fondů, investice kmenového kapitálu, kapitálové investice, finanční služby související s investicemi, služby v oblasti půjček na investice do nemovitostí, hypoteční úvěry a finanční služby, půjčky a úvěry, zprostředkování pojištění, sjednávání pojištění, uzavírání pojištění, správa pojištění, pojištění podniků, pojištění úvěrů, zprostředkování pojištění majetku, zprostředkování životního pojištění, sjednávání přepravního pojištění, uzavírání zdravotního pojištění, uzavírání životního pojištění, uzavírání záručního pojištění, zprostředkování přepravního pojištění, zprostředkování neživotního pojištění, zprostředkování dopravního pojištění, uzavírání pojištění nemovitostí, uzavírání úrazového pojištění, uzavírání námořního pojištění, uzavírání neživotního pojištění, uzavírání pojištění proti požáru, zprostředkování pojištění motorových vozidel, služby týkající se pojištění majetku, služby týkající se pojištění lodí, služby v oblasti pojištění domácnosti, služby týkající se pojištění nemovitostí, služby v oblasti pojištění karavanů, služby v oblasti uzavírání pojištění, finanční hodnocení [pojištění, bankovníctví, nemovitosti], finanční služby v oblasti pojištění, poradenské služby týkající se pojištění, zprostředkování pojištění odpovědnosti za škodu, sjednávání pojištění pro případ námořních nehod, služby týkající se pojištění mobilních telefonů, sjednávání a správa zubního zdravotního pojištění, služby v oblasti zprostředkování zdravotního pojištění, služby týkající se pojištění pečovatelských domů, služby týkající se pojištění ochrany řidičů, služby týkající se pojištění mechanických poruch, služby v oblasti sjednávání obchodního pojištění, sjednávání pojištění pro předplacenou zdravotní péči, sjednávání pojištění pro předplacené právní služby, uzavírání pojištění pro případ automobilové nehody, zprostředkování pojištění zaměřené na domácí zvířata, finanční poradenské služby v oblasti životního pojištění, sjednávání pojištění pro případ požáru na moři; (41) vzdělávací kurzy týkající se pojištění.

(511) 35, 36, 41

(540)



(111) **379081**

(220) 22.10.2019

(320) 22.10.2019

(442) 29.01.2020

(151) 06.05.2020

(730) **Nobel Quest International Limited**, P.O. BOX 3152, Road Town, Tortola, VG

(740) Zeiner & Zeiner v.o.s., Mgr. Alexandr Vališ, advokát, Maiselova 38/15, Praha 1, Josefov, 11000

(210) O-559329

(510) (43) služby v oblasti poskytování jídla a pití, dočasné ubytování, kavárny, jídelny, kempové služby (dovolená-) (ubytování), kempingová zařízení (poskytování-), kantýny, zajišťování občerstvení (jídlo a pití-), prázdninové táborové služby (ubytování), pronájem kuchyňských přístrojů, pronájem zásobníků pitné vody, restaurace, samoobslužné restaurace, snack bary.

(511) 43

(540)

**HUNN**

(111) **379082**

(220) 23.10.2019

(320) 23.10.2019

(442) 29.01.2020

(151) 06.05.2020

(730) **Ústav zdravotní a sociální péče z.ú.**, K zahradám 127, Praha 5, Lahovice, 15900, CZ

(740) Ing. Michal Jupa, patentový zástupce, Na Baních 1385, Praha 5 - Zbraslav, 15600

(210) O-559338

(591) Barevná

(510) (38) počítačová komunikace a přenos dat prostřednictvím veřejné a neveřejné komunikační sítě včetně internetu, elektronický přenos dat a informací, provozování elektronických komunikačních sítí; (42) tvorba a vývoj a šíření softwaru v pro oblast zdravotních a sociálních služeb pro seniory; (44) péče o seniory, poradenství a konzultace týkající se osobní péče o seniory (zdraví), poradenství týkající se potřeby léčby seniorů, péče o zdraví v podobě organizací pro zachování zdraví, služby v oblasti domácí zdravotní péče, služby lékařské péče poskytované zdravotnickými zařízeními; (45) sociální služby, a to poradenství v oblasti možností trávení volného času a odpočinku pro seniory, poskytování terénních služeb pro seniory, pomoc znevýhodněným spoluobčanům s rozvojem jejich možností a zapojením do společnosti.

(511) 38, 42, 44, 45

(540)



(111) **379083**

(220) 23.10.2019

(320) 23.10.2019

(442) 29.01.2020

(151) 06.05.2020

(730) **Mary Rose Cosmetic s.r.o.**, Ortenovo náměstí 892/4, Praha 7, Holešovice, 17000, CZ

(210) O-559343

(510) (29) mléko a smetana do kávy, prášky pro přípravu nápojů na mléčné bázi; (30) káva, kávové nápoje, kávové nápoje s mlékem, instantní směsi pro přípravu kávových, čajových, kakaových a čokoládových nápojů, čaje, čaje na bázi ovocné a bylinné, čokoláda, čokoládové nápoje, čokoládové nápoje s mlékem, čokoládové vločky, kakao, kakaové nápoje, kakaové nápoje s mlékem, cukr, cukrovinky; (43) kavárny, bary, zásobování, služby - poradenství v gastronomii.

(511) 29, 30, 43

(540)



(111) **379084**

(220) 24.10.2019

(320) 24.10.2019

(442) 29.01.2020

(151) 06.05.2020

(730) **Šancová Veronika Mgr.**, Nejedlého 373/1, Brno, 63800, CZ

(210) O-559352

(591) Barevná

(510) (41) vyučování, vzdělávání, konzultace ohledně vzdělávání, pořádání seminářů zaměřených na vzdělávání, organizování seminářů zaměřených na vzdělávání, plánování konferencí za účelem vzdělávání, organizování konferencí vztahujících se ke vzdělávání, pořádání konferencí vztahujících se ke vzdělávání, plánování seminářů za účelem vzdělávání, plánování přednášek za účelem vzdělávání, pořádání soutěží (vzdělání nebo zábava), informace týkající se kulturních aktivit, informace o výchově, vzdělávání a výuce.

(511) 41

(540)



(111) **379085**

(220) 24.10.2019

(320) 24.10.2019

(442) 29.01.2020

(151) 06.05.2020

(730) **Albert Česká republika, s.r.o.**, Radlická 520/117, Praha 5, Jinonice, 15800, CZ

(740) LORENC IP advokátní a patentová kancelář s.r.o., Mgr. Lukáš Lorenc, advokát, Štefánikova 256/34, Praha 5, Smíchov, 15000

(210) O-559358

(510) (29) konzervované, sušené a tepelně zpracované ovoce a zelenina, zeleninové a/nebo ovocné konzervy, konzervy ze zeleniny a/nebo z ovocných směsí, konzervy ze zahradních bylinek nebo na bázi zahradních bylinek, houbové konzervy a konzervy na bázi hub, konzervované olivy, konzervované fazole, mražená zelenina, mražené ovoce, mražené fazole, mražené zeleninové směsi, mražené ovocné směsi, mražené zahradní bylinky, mražené houby, mražená pyré na bázi zeleniny a/nebo zahradních bylinek a/nebo hub, mražené zákusky na bázi zeleniny a/nebo zahradních bylinek a/nebo hub, mražené a ke smažení určené krokety na bázi zeleniny a/nebo zahradních bylinek, bramborové hranolky, zeleninové hranolky, tepelně zpracovaná zelenina, zahradní bylinky a houby, smažená zelenina, tepelně zpracované saláty na bázi zeleniny, zpracované saláty na bázi syrového ovoce, sušená zelenina, sušené a/nebo tepelně zpracované ovoce,

jedlé fazole a jedlá semena, sušené zahradní bylinky, vejce, mléko a mléčné výrobky, maso a vřtačky z masa, konzervované maso, masové náhražky, paštiky, masové pomazánky, drůbež a zvěřina, vepřové maso, kusy nakrájené šunky, jelita, ryby, sledí, ančovičky ne živé, sardinky ne živé, losos ne živý a uzený losos, drobní jedlí korýši a měkkýši, sýry, nakrájené či do tvaru tyčinek upravené ryby, sýry nebo maso, salát na bázi vepřového masa nebo masa, salát z čerstvého ovoce, salát na bázi ryb, salát na bázi sýrů, zeleninové šťávy na vaření, zeleninové polévkové přípravky, polévky, bujóny a přípravky pro zhotovování bujónů, koncentrované bujóny, jedlé oleje a tuky, zelenina v pikantním nálevu, nakládaná zelenina, krémy a krémy s aromatickou příchutí na bázi masa, ryb, zvěřin, drůbeže, zeleniny a mléčných výrobků, vč. sýrů, jedlý zvířecí morek, jedlý pektin, jedlé rosoly, ovocné rosoly, ovocné slupky, zpracované datle, zpracované mandle, nakládané okurky, upravené arašidy, rozinky, bramborové a zeleninové vločky, lupínky (ovocné, bramborové), šneci (vaření, konzervování), míchaná čerstvá zelenina, míchané čerstvé ovoce, čerstvá zelenina připravená k použití (omytá a/nebo oloupaná a/nebo nasekaná a/nebo nakrájená na tenké plátky a/nebo nastrouhaná nebo nakrájená na díly), čerstvé ovoce připravené k použití (omyté a/nebo oloupané nebo nasekané a/nebo nakrájené na tenké plátky nebo nastrouhané nebo nakrájené na díly), ovocná dřeva, ovocné plátky, ovoce naložené v líhu, džemy, kompoty, hotová jídla a polotovary na bázi masa, ryb, zvěřiny, drůbeže, zeleniny a hub, tepelně upravená zelenina; (30) omáčky, chuťové přísady, zahušťovací přípravky na kuchyňské použití, masové omáčky, omáčky na bázi masa (šťávy), vařené těstoviny.

(511) 29, 30

(540)

### Kempy

(111) **379086**

(220) 24.10.2019

(320) 24.10.2019

(442) 29.01.2020

(151) 06.05.2020

(730) **SmartFox Education - mateřská škola, s.r.o.**, Loutkářská 2324/2, Praha 6, Břevnov, 16900, CZ

(740) Profous Legal, advokátní kancelář, JUDr. Miloš Profous, V Jámě 1, Praha 1, 11000

(210) O-559359

(510) (16) tiskopisy, knihy, časopisy, fotografie, školní potřeby patřící do této třídy, učební pomůcky (kromě přístrojů), letáky, obrázky, papírové tabule, fotografie, kalendáře, katalogy; (35) poradenství při řízení a provozu předškolních zařízení; (41) služby školy, školky a dětské jesle (výchova a výuka), vyučování, výchova, vzdělávání, informace o výchově a vzdělávání, školení pro pracovníky v předškolních zařízeních, organizování a vedení seminářů a workshopů, organizování a provozování prázdninových táborů pro děti v rámci této třídy (zábavné a vzdělávací služby), zábava, psaní a zveřejňování textů (kromě reklamních), sportovní činnost, organizování a vedení soutěží, výuka cizích jazyků; (43) provozování jídelen stravování dětí a mládeže; (45) hlídání dětí.

(511) 16, 35, 41, 43, 45

(540)

### Foxíkovy školky a jesle

(111) **379087**

(220) 24.10.2019

(320) 24.10.2019

(442) 29.01.2020

(151) 06.05.2020

(730) **SmartFox Academy s.r.o.**, Harmonická 1384/13, Praha 5, Stodůlky, 15800, CZ

(740) Profous Legal, advokátní kancelář, JUDr. Miloš Profous, V Jámě 1, Praha 1, 11000

(210) O-559360

(510) (16) tiskopisy, knihy, časopisy, fotografie, školní potřeby patřící do této třídy, učební pomůcky (kromě přístrojů), letáky, obrázky, papírové tabule, fotografie, kalendáře, katalogy; (35) reklama, propagace a marketingové služby pro školky a jesle, poradenství při řízení a provozu předškolních zařízení; (37) úklid, správa a údržba budov; (41) služby školy, školky a dětské jesle (výchova a výuka), vyučování, výchova, vzdělávání, informace o výchově a vzdělávání, školení pro pracovníky v předškolních zařízeních, organizování a vedení seminářů a workshopů, organizování a provozování prázdninových táborů pro děti v rámci této třídy (zábavné a vzdělávací služby), zábava, psaní a zveřejňování textů (kromě reklamních), sportovní

činnost, organizování a vedení soutěží, výuka cizích jazyků; (42) počítačové programování; (45) hlídání dětí.

(511) 16, 35, 37, 41, 42, 45

(540)

### SmartFox Academy s.r.o.

(111) **379088**

(220) 24.10.2019

(320) 24.10.2019

(442) 29.01.2020

(151) 06.05.2020

(730) **SmartFox Education - mateřská škola, s.r.o.**, Loutkářská 2324/2, Praha 6, Břevnov, 16900, CZ

(740) Profous Legal, advokátní kancelář, JUDr. Miloš Profous, V Jámě 1, Praha 1, 11000

(210) O-559361

(510) (16) tiskopisy, knihy, časopisy, fotografie, školní potřeby patřící do této třídy, učební pomůcky (kromě přístrojů), letáky, obrázky, papírové tabule, fotografie, kalendáře, katalogy; (35) poradenství při řízení a provozu předškolních zařízení; (41) služby školy, školky a dětské jesle (výchova a výuka), vyučování, výchova, vzdělávání, informace o výchově a vzdělávání, školení pro pracovníky v předškolních zařízeních, organizování a vedení seminářů a workshopů, organizování a provozování prázdninových táborů pro děti v rámci této třídy (zábavné a vzdělávací služby), zábava, psaní a zveřejňování textů (kromě reklamních), sportovní činnost, organizování a vedení soutěží, výuka cizích jazyků; (43) provozování jídelen stravování dětí a mládeže; (45) hlídání dětí.

(511) 16, 35, 41, 43, 45

(540)

### SmartFox Education - mateřská škola s.r.o.

(111) **379089**

(220) 24.10.2019

(320) 24.10.2019

(442) 29.01.2020

(151) 06.05.2020

(730) **SmartFox Education - mateřská škola, s.r.o.**, Loutkářská 2324/2, Praha 6, Břevnov, 16900, CZ

(740) Profous Legal, advokátní kancelář, JUDr. Miloš Profous, V Jámě 1, Praha 1, 11000

(210) O-559362

(591) Barevná

(510) (16) tiskopisy, knihy, časopisy, fotografie, školní potřeby patřící do této třídy, učební pomůcky (kromě přístrojů); letáky, obrázky, papírové tabule, fotografie, kalendáře, katalogy; (35) poradenství při řízení a provozu předškolních zařízení; (41) služby školy, školky a dětské jesle (výchova a výuka), vyučování, výchova, vzdělávání, informace o výchově a vzdělávání, školení pro pracovníky v předškolních zařízeních, organizování a vedení seminářů a workshopů, organizování a provozování prázdninových táborů pro děti v rámci této třídy (zábavné a vzdělávací služby), zábava, psaní a zveřejňování textů (kromě reklamních), sportovní činnost, organizování a vedení soutěží, výuka cizích jazyků; (43) provozování jídelen stravování dětí a mládeže; (45) hlídání dětí.

(511) 16, 35, 41, 43, 45

(540)



(111) **379090**

(220) 24.10.2019

- (320) 24.10.2019  
(442) 29.01.2020  
(151) 06.05.2020  
(730) **BUILDEX GROUP s.r.o.**, Rybná 716/24, Praha 1, Staré Město, 11000, CZ  
(740) Mgr. MILAN SCHAGERER, advokátní kancelář, Mgr. Milan Schagerer, Plzeňská 276/298, Praha 5, 15000  
(210) O-559385  
(510) (6) stavební materiály z kovu, přenosné stavby z kovu, kabely a dráty z kovu (nikoli pro elektrotechnické účely), kovové zámečnické potřeby a železářské zboží, kovové trubky, kovové okapové žlaby, střešní oplechování, plechové střešní krytiny, kovové odvodňovací žlaby, kovové pletivo; (17) kaučuk, gutaperča, guma, azbest, slída, látky pro izolaci proti vlhkosti, ucpávkové materiály z pryže nebo plastických hmot, fólie z umělých hmot, těsnicí, balicí a izolační materiál, ohebná nekovová potrubí, trubky a hadice, lepicí pásy jiné než pro kancelářské potřeby a jiné než pro lékařské účely či domácnost, plastové fólie, jiné než pro balení a obaly, a to fólie na okna proti oslňování, elastická vlákna a vlákna z pryže nebo plastických hmot, neurčená na textilní použití; (19) stavební materiály (nikoli z kovu), stavební dřevo, okna a dveře (nikoli z kovu), trubky (nikoli z kovu) pro stavební účely, asfalt, smola a bitumen, přenosné stavby (nikoli z kovu), pomníky (nikoli z kovu), geotextilie, nátěrové hmoty (stavební materiál), dřevěné podlahy, nekovové podlahové krytiny, venkovní dlažby (ne z kovu), dřevěné ploty; (27) žíněnky, rohože, linoleum, podlahové krytiny, umělé trávníky, tapety; (37) stavba zahradních staveb včetně skleníků, zahrnující jejich montáže a zasklívání, konzultační a informační činnost týkající se uvedených služeb, zahrnutých v této třídě.

(511) 6, 17, 19, 27, 37  
(540)

### Scobalit

- (111) **379091**  
(220) 25.10.2019  
(320) 25.10.2019  
(442) 29.01.2020  
(151) 06.05.2020  
(730) **yourchance o.p.s.**, Washingtonova 1567/25, Praha 1, Nové Město, 11000, CZ  
(210) O-559390  
(510) (14) mince, zlaté mince, pamětní mince, sběratelské mince, upomínkové mince; (16) alba na mince, obaly na mince zařazené v této třídě; (28) hry fungující na mince; (41) služby v oblasti vzdělávání, zábavy a sportu.

(511) 14, 16, 28, 41  
(540)

### Chechták

- (111) **379092**  
(220) 29.10.2019  
(320) 29.10.2019  
(442) 29.01.2020  
(151) 06.05.2020  
(730) **TextilEco a.s.**, Palackého 715/15, Praha 1, Nové Město, 11000, CZ  
(210) O-559458  
(591) Barevná  
(510) (18) deštníky a slunečníky, zavazadla, cestovní tašky, peněženky a ostatní tašky, kůže a imitace kůže, surové kůže a usně a výrobky z těchto materiálů, dámské kabelky; (24) závěsy z textilu, textilní zboží používané jako lůžkoviny, ložní prádlo a příkrývky, koupelnový textil, kuchyňský textil a stolní prádlo; (25) pokrývky hlavy, oděvy, obuv; (28) hračky, ozdoby a dekorace na vánoční stromky, vánoční ozdoby; (35) on-line maloobchodní služby zaměřené na oděvy a oděvní doplňky, obuv, pokrývky hlavy, bytové textil, závěsy z textilu, textilní zboží používané jako lůžkoviny, ložní prádlo a příkrývky, koupelnový textil, kuchyňský textil a stolní prádlo, kůže a imitace kůže, surové kůže a usně a výrobky z těchto materiálů, deštníky a slunečníky, zavazadla, kabelky, cestovní tašky, peněženky a ostatní tašky, sváteční a vánoční dekorace, hračky, knihy a tiskoviny, bižuterie, maloobchodní prodej oděvů a oděvních doplňků, obuvi, pokrývek hlavy, bytového textilu, závěsů z textilu, textilního zboží používaného jako lůžkoviny, ložní prádlo a příkrývky, maloobchodní prodej koupelnového textilu, kuchyňského textilu a stolního prádla, kůže a imitace kůže, surových kůží a usní a výrobků z těchto materiálů, deštníků a slunečnic, zavazadel, kabelek, cestovních tašek, peněženek a ostatních tašek, svátečních a vánočních dekorací, hraček, knih a tiskovin, bižuterie; (39) pronájem skladovacích kontejnerů, sběr zboží k recyklaci (přeprava), likvidace

odpadu (doprava), dočasné skladování zásilek, poskytování skladovacích služeb a zařízení, zprostředkování vyzvedávání balíků, doprava a skladování, poskytování samo-skladovacích zařízení pro třetí osoby, dočasná úschova osobního majetku, vyzvedávání, přeprava a doručování zboží, dokumentů, balíčků a dopisů; (40) třídění odpadů a recyklovatelného materiálu, recyklace a zpracování odpadů, úprava a zpracování oděvů pro účely recyklace, likvidace odpadu.

(511) 18, 24, 25, 28, 35, 39, 40  
(540)



- (111) **379093**  
(220) 29.10.2019  
(320) 29.10.2019  
(442) 29.01.2020  
(151) 06.05.2020  
(730) **TextilEco a.s.**, Palackého 715/15, Praha 1, Nové Město, 11000, CZ  
(210) O-559459  
(591) Barevná  
(510) (18) deštníky a slunečníky, zavazadla, cestovní tašky, peněženky a ostatní tašky, kůže a imitace kůže, surové kůže a usně a výrobky z těchto materiálů, dámské kabelky; (24) závěsy z textilu, textilní zboží používané jako lůžkoviny, ložní prádlo a příkrývky, koupelnový textil, kuchyňský textil a stolní prádlo; (25) pokrývky hlavy, oděvy, obuv; (28) hračky, ozdoby a dekorace na vánoční stromky, vánoční ozdoby; (35) on-line maloobchodní služby zaměřené na oděvy a oděvní doplňky, obuv, pokrývky hlavy, bytové textil, závěsy z textilu, textilní zboží používané jako lůžkoviny, ložní prádlo a příkrývky, koupelnový textil a stolní prádlo, kůže a imitace kůže, surové kůže a usně a výrobky z těchto materiálů, deštníky a slunečníky, zavazadla, kabelky, cestovní tašky, peněženky a ostatní tašky, sváteční a vánoční dekorace, hračky, knihy a tiskoviny, bižuterie, maloobchodní prodej oděvů a oděvních doplňků, obuvi, pokrývek hlavy, bytového textilu, závěsů z textilu, textilního zboží používaného jako lůžkoviny, ložní prádlo a příkrývky, maloobchodní prodej koupelnového textilu, kuchyňského textilu a stolního prádla, kůže a imitace kůže, surových kůží a usní a výrobků z těchto materiálů, deštníků a slunečnic, zavazadel, kabelek, cestovních tašek, peněženek a ostatních tašek, svátečních a vánočních dekorací, hraček, knih a tiskovin, bižuterie; (39) pronájem skladovacích kontejnerů, sběr zboží k recyklaci (přeprava), likvidace odpadu (doprava), dočasné skladování zásilek, poskytování skladovacích služeb a zařízení, zprostředkování vyzvedávání balíků, doprava a skladování, poskytování samo-skladovacích zařízení pro třetí osoby, dočasná úschova osobního majetku, vyzvedávání, přeprava a doručování zboží, dokumentů, balíčků a dopisů; (40) třídění odpadů a recyklovatelného materiálu, recyklace a zpracování odpadů, úprava a zpracování oděvů pro účely recyklace, likvidace odpadu.

(511) 18, 24, 25, 28, 35, 39, 40

(540)



bankovníctví, nemovitosti), finanční informace, finanční poradenství, financování, hypoteční bankovníctví, informace o pojištění, penzijní fondy, podílové fondy, spořitelní služby, správa nemovitostí, úschova cenností, uzavírání pojištění, vydávání kreditních karet, vystavování cestovních šeků, zpracování plateb debetní kartou, provádění všech bankovních obchodů a poskytování všech bankovních služeb i ve vztahu k zahraničí.

(511) 9, 16, 35, 36  
(540)

4U karta



(111) **379094**

(220) 29.10.2019

(320) 29.10.2019

(442) 29.01.2020

(151) 06.05.2020

(730) **Pioneer Hi-Bred Northern Europe Sales Division GmbH**, Apensener Str. 198, 21614 Buxtehude, DE

(740) Kinstellar, s.r.o., advokátní kancelář, JUDr. Zdeněk Kučera Ph.D., Na příkopě 1096/19, Praha 1, Staré Město, 11000

(210) O-559467

(591) Barevná

(510) (31) semena a osiva pro pěstování rostlin, osiva pro pěstování kukuřice, nezpracovaná kukuřice.

(511) 31

(540)

(111) **379096**

(220) 30.10.2019

(320) 30.10.2019

(442) 29.01.2020

(151) 06.05.2020

(730) **Lazna Robert**, Pilovská 1511, Praha 9, Újezd nad Lesy, 19016, CZ

(210) O-559487

(510) (35) poskytování reklamního prostoru prostřednictvím Internetu, zprostředkování zaměstnání, personální poradenství, zprostředkování práce, poskytování informací o zprostředkování zaměstnání prostřednictvím Internetu, poradenství v oblasti lidských zdrojů, nábor a výběr, také prostřednictvím psychologického testování, všechny výše uvedené služby prostřednictvím všech telekomunikačních kanálů, včetně internetu; (41) poradenství pro volbu povolání (školicí a vzdělávací služby), kariérové poradenství (školicí a vzdělávací služby), všechny výše uvedené služby prostřednictvím telekomunikačních kanálů, včetně internetu.

(511) 35, 41

(540)

4Person



(111) **379095**

(220) 30.10.2019

(320) 30.10.2019

(442) 29.01.2020

(151) 06.05.2020

(730) **Komerční banka, a.s.**, Na příkopě 969/33, Praha 1, Staré Město, 11000, CZ

(210) O-559470

(591) Barevná

(510) (9) speciální platební karty s magnetickým čipem, ovládací a přístupové karty pro provádění obchodních transakcí pomocí výpočetní techniky a internetu, počítačové programy a softwarové vybavení počítačů pro internetové bankovníctví; (16) papír a výrobky z papíru (reklamní předměty), papírové nosiče informací, zejména tiskoviny, letáky, propagační materiály, plakáty, fotografie, psací a kancelářské potřeby, papírenské zboží, speciální platební karty bez magnetického čipu; (35) inzertní a reklamní činnost, propagační činnost, pomoc při řízení obchodní činnosti, obchodní administrativa, kancelářské práce, marketing, sestavování, výroba a šíření reklamních materiálů, sestavování, výroba a šíření inzertních materiálů; (36) pojišťovnictví a peněžnictví, služby finanční, peněžní, nemovitostní a pojišťovací, zejména přijímání vkladů, investování do cenných papírů na vlastní účet, platební styk a finanční zúčtování, obchodování na vlastní účet s devizovými hodnotami, finanční makléřství a činnosti, které přímo souvisejí s činnostmi výše uvedenými, jako jsou bankovníctví, burzovní kotace, elektronický převod peněžních prostředků, faktoring, finanční analýza, finanční hodnocení (pojištění,

(111) **379097**

(220) 30.10.2019

(320) 30.10.2019

(442) 29.01.2020

(151) 06.05.2020

(730) **CZECH MEASURING s.r.o.**, Náměstí 40, Paskov, 73921, CZ

(210) O-559493

(510) (5) doplňky stravy bez cukru, doplňky stravy ve formě cucavé tablety, doplňky stravy ve formě nápojů, doplňky stravy pro prevenci a úlevu od únavy, doplňky stravy pro podporu koncentrace, doplňky stravy pro výdrž, doplňky stravy s povzbuzujícím účinkem, doplňky stravy pro mentální výkon, doplňky stravy pro hráče počítačových her, energetické výživové doplňky, energetické výživové doplňky v tekuté formě, doplňky stravy v tabletách, kapslích, želatinové formě, cucavých tabletách, sprejích, prášku nebo v tekuté formě, balzámy a krémy a masti a gely pro lékařské účely, výrobky farmaceutické a parafarmaceutické, vitamíny a minerály a stopové prvky a aminokyseliny a výtažky z rostlin, kombinované přípravky vitamínů, minerálů, stopových prvků, bylinných výtažků, aminokyselin a jiných látek, potravinové doplňky obsahující vitamíny, minerály, stopové prvky, výtažky z bylin, aminokyseliny nebo jiné látky, vitamíny a multivitaminové preparáty, minerály a multiminerálové preparáty, potravinové doplňky obsahující látky živočišného původu, minerální vody a dietické nápoje upravené pro lékařské účely, antioxidační doplňky stravy, bílkovinné přípravky pro lékařské účely, biochemické přípravky pro léčebné účely, biologické přípravky pro lékařské účely, biotechnologické přípravky pro léčebné účely, bylinné přípravky pro léčebné účely, chemické přípravky pro lékařské účely, dietní doplňky k léčebnému použití, dietní potraviny upravené pro lékařské účely, doplňky výživy, elektrolytické nápoje pro léčebné účely, energetické tyčinky nahrazující jídlo jakožto doplňky stravy, enzymy - doplňky stravy, farmaceutické látky ovlivňující



metabolismus, farmaceutické přípravky a látky, farmaceutické přípravky obsahující kofein, farmaceutické přípravky působící na centrální nervový systém, homeopatické doplňky, hygienické přípravky a výrobky, kofeinové přípravky ke stimulaci, kúry pro farmaceutické účely, léčebné izotonické nápoje, léčiva, léčiva a veterinární přípravky a výrobky, léčivé bylinné výtažky k léčebným účelům, léčivé byliny, léčivé čaje, léčivé potravinové doplňky, léčivé přípravky a látky, léčivé přípravky pro péči o ústní dutinu, lékařské přípravky, magnetické náramky pro léčebné účely, minerální doplňky stravy, minerální přípravky a látky pro lékařské použití, multivitaminové přípravky, náplasti obsahující magnet, náplasti s léčivým účinkem, nápoje upravené pro lékařské účely, nápojové směsi v prášku jako doplňky výživy, nervová soustava (léčiva posilující -), nutraceutika jako dietní doplňky, nutraceutika pro terapeutické účely, oční farmaceutické přípravky, oční kapky, oční přípravky, potravinové doplňky, potravní doplňky a dietetické přípravky, povzbuzující prostředky pro centrální nervový systém, prášky nahrazující jídlo, probiotické doplňky, proteinové potravinové doplňky, protizánětlivé přípravky, protizánětlivé spreje, psychotropní látky, rybí olej pro léčebné účely, sirupy pro farmaceutické účely, sladkosti s léčivými přísadami, spreje do hrdla s léčivými účinky, šumivé vitaminové tablety, tekuté výživové doplňky, tinktury [farmaceutické přípravky], tinktury pro lékařské účely, tonika (léky), transdermální náplasti, vitaminové a minerální doplňky, vitaminové nápoje, vitaminové přípravky, výživové doplňky; (32) energetické nápoje, energetické nápoje obsahující kofein, izotonické nápoje, koncentráty k přípravě nealkoholických nápojů, nápoje iontové, nápoje na bázi ovoce, nápoje pro sportovce, nápoje pro sportovce obohacené proteiny, nápoje pro sportovce s obsahem elektrolytů, nealkoholické nápoje, nealkoholické nápoje obsahující zeleninové šťávy, nealkoholické nápoje s ovocnou příchutí, nealkoholické nápoje z ovocných šťáv, nealkoholické ochucené sycené nápoje, nesycené nealkoholické nápoje, nízkokalorické nealkoholické nápoje, nutričně obohacené nápoje, prášky používané při přípravě nealkoholických nápojů, sirupy na výrobu nápojů, tablety k přípravě šumivých nápojů, voda se zvýšenou výživnou hodnotou, výtažky k přípravě nápojů, nealkoholické nápoje s povzbuzujícím účinkem pro hráče počítačových her, energetické nápoje pro hráče počítačových her, nealkoholické nápoje obsahující vitamíny, minerály, stopové prvky, aminokyseliny, rostlinné extrakty a jiné látky, nealkoholické nápoje pro podporu koncentrace, neperlivá a perlivá voda; (41) informační služby vztahující se k herní zábavě, instruktážní kurzy vztahující se k počítačovým hrám, organizace akcí v oblasti počítačových her, organizace soutěží a turnajů v oblasti počítačových her, služby v oblasti osobního rozvoje a sponzorství a podporování profesionálních hráčů a herních celebrit v rámci této třídy, služby v oblasti počítačových her poskytované on-line, informační služby v oblasti počítačových her, audiovizuální ukázkové prezentace, budování týmů (vzdělávání), digitální video, audio a multimediální zábavní vydavatelské služby, doučování, elektronické herní služby poskytované prostřednictvím globální komunikační sítě, filmová produkce, filmová zábava, herny, informační a poradenské služby vztahující se k zábavě, internetové hry (provozování), kariérní poradenství (školicí a vzdělávací služby), on-line konzultační služby v oblasti počítačových her, koučink, on-line publikování, on-line vydávání elektronických knih a časopisů, organizace kulturních, zábavních a sportovních akcí, organizace turnajů, organizování soutěží, organizování webinářů, pořádání a realizace workshopů (vzdělávání), pořádání a vedení her, pořádání a vedení konferencí a seminářů, pořádání instruktážních kurzů, pořádání lig virtuálních sportů, pořádání vzdělávacích kurzů, poskytování elektronických publikací z globální počítačové sítě nebo Internetu, poskytování informací hráčům o jejich skóre ve hrách prostřednictvím webových stránek, poskytování informačních bulletinů v oblasti počítačových her přes e-mail, poskytování informačních letáků v oblasti počítačových her prostřednictvím e-mailu, poskytování on-line časopisů uvádějících informace v oboru počítačových her, poskytování on-line školení, poskytování on-line videí, poskytování on-line zábavy ve formě lig virtuálních sportů, poskytování on-line elektronických publikací, poskytování on-line informací v oblasti zábavy týkající se počítačových her, produkce her, vzdělávací a výukové služby, vydávání manuálů, vojenský výcvik, videoprodukce, univerzity, univerzitní vzdělávání, služby osobních trenérů, publikování multimediálních materiálů on-line, publikování audioknih, psaní blogů, provozování her on-line z počítačové sítě, produkce zvukových a video záznamů, vše spadající do této třídy.

(511) 5, 32, 41

(540)

**INSTINKT**

- (111) **379098**  
(220) 04.11.2019  
(320) 04.11.2019  
(442) 29.01.2020  
(151) 06.05.2020  
(730) **ČAJKA-KLIMA s.r.o.**, č. p. 76, Klentnice, 69201, CZ  
(740) Kania, Sedlák, Smola, s.r.o., Mendlovo náměstí 907/1a, Brno, Staré Brno, 60300  
(210) O-559577  
(591) Barevná  
(510) (35) kancelářské práce, obchodní administrativa; (37) stavební práce, instalace, montáž, údržba, revize a opravy vzduchotechnických zařízení a systémů, instalace, montáž, údržba, revize a opravy topných, chladicích, ventilačních a klimatizačních zařízení, instalace, montáž, údržba, revize a opravy tepelných čerpadel, poradenství týkající se výše uvedených služeb; (40) osvěžování vzduchu, klimatizace, úprava vzduchu, čištění vzduchu, filtrování plynů, pronájem přístrojů na čištění vzduchu, pronájem chladicích zařízení, pronájem klimatizačních zařízení, pronájem vytápěcích zařízení; (42) technologické služby, projektování a příprava návrhů v oblasti vzduchotechniky, vytápění, chlazení a odvětrávání, navrhování a vývoj počítačového softwaru a hardwaru.  
(511) 35, 37, 40, 42  
(540)



- (111) **379099**  
(220) 04.11.2019  
(320) 04.11.2019  
(442) 29.01.2020  
(151) 06.05.2020  
(730) **MARK VALA s.r.o.**, Josefská 516/1, Brno, Brno-město, 60200, CZ  
(740) Ing. Pavel Nádvorník s.r.o., Klínová 620/1, Ostrava, Hulváky, 70900  
(210) O-559585  
(510) (35) zpracování dokumentace pro vyřízení dotace (administrativní služby); (36) činnost realitní kanceláře, koupě, prodej a pronájem nemovitostí v rámci této třídy, správa a hospodaření s nimi, investorská činnost ve stavebnictví (finanční služby), zprostředkovatelská činnost v uvedených oblastech, finanční poradenství, finanční konzultační služby, inkasování nájmu, vedení správy nájemních domů, finanční řízení, zpracování ekonomické finanční rozvahy ve stavebnictví, správa majetku, finanční analýzy v oblasti realit; (37) provádění bytových, občanských, dopravních a průmyslových staveb a investičních celků, jejich změn a odstraňování, realizace inženýrských sítí, konstrukční a konzultační činnost, odborná pomoc a autorský dozor ve stavebnictví, služby ve stavebnictví, zprostředkování stavebních prací, zprostředkování oprav a přestaveb nemovitostí, montování staveb bytů a průmyslových prostor, stavební úpravy v rámci dokončování staveb, poradenství ve stavebnictví, poradenská a obstaratelská činnost v uvedených oblastech, obstaratelská a developerská činnost v investiční výstavbě; (41) vzdělávání, pořádání a organizační zajištění odborných seminářů, kurzů a školení, školení v oblasti bezpečnosti a ochrany zdraví při práci (BOZP) a na úseku požární ochrany (PO); (42) architektura, architektonické služby a služby urbanistického plánování, architektonické poradenství, příprava a řízení architektonických projektů, profesionální služby vztahující se k architektonickému návrhu, architektonický design, služby v oblasti designu interiérů a exteriérů, architektonické služby pro přípravu architektonických plánů, návrhářství bytové a kancelářské, inženýrské služby, konstruktérské a projekční práce v investiční výstavbě, technické poradenství v investiční výstavbě, služby v oblasti stavební inspekce (dozor), technický dozor a inspekce, projektová činnost, vypracování projektové dokumentace, projektování budov (design), architektonické služby projektování budov, vypracování technických posudků a dobrozdání v oboru investiční výstavby a realit, technologické služby, zejména plánování staveb, autorský dozor (ověřování projektu), počítačové programování, vizualizace a animace projektů, kontrola kvality, kontrola průběhu staveb, příprava a kontrola dokumentace ke kolaudaci (v rámci této třídy), znalecké posudky, expertizy a audity se zaměřením na bezpečnost práce s požární ochranou, inženýrská a poradenská činnost v investiční výstavbě; (44) návrhy zahrad a zahradní architektura, zahradnické služby a služby zahradnické architektury, návrhy krajinářských úprav; (45) bezpečnostní služby, bezpečnost práce,

zajišťování služeb v oblasti požární ochrany a bezpečnosti práce, poradenství a informační služby vztahující se k požární ochraně a k bezpečnosti a ochraně zdraví při práci, koordinace bezpečnosti a ochrany zdraví při práci (BOZP) na staveništi a požární ochrany.

(511) 35, 36, 37, 41, 42, 44, 45

(540)

**MARK VALA**

(111) **379100**

(220) 04.11.2019

(320) 04.11.2019

(442) 29.01.2020

(151) 06.05.2020

(730) **MARK VALA s.r.o.**, Josefská 516/1, Brno, Brno-město, 60200, CZ

(740) Ing. Pavel Nádvořík s.r.o., Klínová 620/1, Ostrava, Hulváky, 70900

(210) O-559586

(591) Barevná

(510) (35) zpracování dokumentace pro vyřízení dotace (administrativní služby); (36) činnost realitní kanceláře, koupě, prodej a pronájem nemovitostí v rámci této třídy, správa a hospodaření s nimi, investorská činnost ve stavebnictví (finanční služby), zprostředkovatelská činnost v uvedených oblastech, finanční poradenství, finanční konzultační služby, inkasování nájmu, vedení správy nájemních domů, finanční řízení, zpracování ekonomické finanční rozvahy ve stavebnictví, správa majetku, finanční analýzy v oblasti realit; (37) provádění bytových, občanských, dopravních a průmyslových staveb a investičních celků, jejich změn a odstraňování, realizace inženýrských sítí, konstrukční a konzultační činnost, odborná pomoc a autorský dozor ve stavebnictví, služby ve stavebnictví, zprostředkování stavebních prací, zprostředkování oprav a přestavbě nemovitostí, montování staveb bytů a průmyslových prostor, stavební úpravy v rámci dokončování staveb, poradenství ve stavebnictví, poradenská a obstaravatelská činnost v uvedených oblastech, obstaravatelská a developerská činnost v investiční výstavbě; (41) vzdělávání, pořádání a organizační zajištění odborných seminářů, kurzů a školení, školení v oblasti bezpečnosti a ochrany zdraví při práci (BOZP) a na úseku požární ochrany (PO); (42) architektura, architektonické služby a služby urbanistického plánování, architektonické poradenství, příprava a řízení architektonických projektů, profesionální služby vztahující se k architektonickému návrhu, architektonický design, služby v oblasti designu interiérů a exteriérů, architektonické služby pro přípravu architektonických plánů, návrhářství bytové a kancelářské, inženýrské služby, konstruktérské a projekční práce v investiční výstavbě, technické poradenství v investiční výstavbě, služby v oblasti stavební inspekce (dozor), technický dozor a inspekce, projektová činnost, vypracování projektové dokumentace, projektování budov (design), architektonické služby projektování budov, vypracování technických posudků a dobrozdání v oboru investiční výstavby, vypracování technických služeb, zejména plánování staveb, autorský dozor (ověřování projektu), počítačové programování, vizualizace a animace projektů, kontrola kvality, kontrola průběhu staveb, příprava a kontrola dokumentace ke kolaudaci (v rámci této třídy), znalecké posudky, expertizy a audity se zaměřením na bezpečnost práce s požární ochranou, inženýrská a poradenská činnost v investiční výstavbě; (44) návrhy zahrad a zahradní architektura, zahradnické služby a služby zahradnické architektury, návrhy krajinnářských úprav; (45) bezpečnostní služby, bezpečnost práce, zajišťování služeb v oblasti požární ochrany a bezpečnosti práce, poradenství a informační služby vztahující se k požární ochraně a k bezpečnosti a ochraně zdraví při práci, koordinace bezpečnosti a ochrany zdraví při práci (BOZP) na staveništi a požární ochrany.

(511) 35, 36, 37, 41, 42, 44, 45

(540)



**MARK VALA**  
architecture

(111) **379101**

(220) 02.12.2019

(320) 02.12.2019

(442) 29.01.2020

(151) 06.05.2020

(730) **RailTransport-Stift s.r.o.**, Sokolská 780, Šluknov, 40777, CZ

(740) ADVOCATE SERVICES s.r.o., Rybná 716/24, Praha 1, Staré Město, 11000

(210) O-559596

(591) Barevná

(510) (39) doprava, organizování cest, železniční doprava, vlaková doprava, služby spojené s přepravou osob, zvířat nebo zboží z jednoho místa na druhé (po železnici, silnici, vodě, vzduchem nebo potrubím) a služby nezbytné pro tuto přepravu, jakož i služby týkající se skladování zboží ve skladech či jiných budovách za účelem jeho uchování nebo střežení.

(511) 39

(540)

**Bohemia Classic Express**

(111) **379102**

(220) 07.11.2019

(320) 07.11.2019

(442) 29.01.2020

(151) 06.05.2020

(730) **K2pharm s.r.o.**, Ratibořská 1651/177a, Opava, Kateřinky, 74705, CZ

(740) Ing. Petr Soukup, tř. Svobody 43/39, Olomouc, 77900

(210) O-559652

(510) (3) výrobky kosmetické a voňavkářské, bylinné kosmetické přípravky, mýdla tuhá i tekutá, parfumerie, vonné oleje, éterické esence a silice, koupelové soli, výtažky z květin pro parfumerii, tělové krémy, mléka, gely, emulze, séra, vody a deodoranty pro osobní potřebu, toaletní přípravky, vlasové a ústní vody, zubní pasty, prášky, gely a vodičky pro čištění a ošetřování zubů (neléčivé), šampóny tělové i vlasové, prostředky pro mytí a ošetřování rukou a vlasů, kondicionéry, pomády, tužidla, spreje, laky, laky na nehty, prostředky pro ošetřování pokožky a odličování, krémy, gely a oleje na a po opalování, masážní krémy a emulze (neléčivé), regenerační krémy a vody (neléčivé), vody, krémy, másla a pěny na holení, krémy a balzámy po holení, vata a výrobky z vaty pro kosmetické účely, kosmetické tampóny, polštářky a tyčinky, kosmetické tužky, pemza, líčidla včetně líčidel pro oči, řasenky, stíny, práškové kosmetické pudry, zásypové pudry (neléčivé), pudry pro batolata, vlasové pudry, koupelové pudry (neléčivé), lesky, umělé nehty, dekorativní ozdoby na nehty, nehtové doplňky, dětská kosmetika, prostředky namáčeči, mýdlové, saponátové, bezfosfátové, prací prostředky, bělicí přípravky, prostředky na odbarvování, moření a parfémování prádla, avivážní prostředky, přípravky na odmašťování, drhnutí, leštění a broušení, čisticí přípravky, prostředky k čištění sporáků, prostředky k čištění sanitární techniky, vonná dřeva, vonné sáčky do prádla, vlhčené hygienické a čisticí utěrky, kapesníky a ručníky, antistatické přípravky; (5) výrobky farmaceutické a parafarmaceutické, léčivé tělové pudry, pudry na chodidla pro sportovce, léčivé dětské pudry, pudry na hubení parazitů, pudry na proleženiny, vitamíny, přípravky pro lidi a zvířata obsahující minerály a stopové prvky, dietní a nutriční přípravky pro léčebné účely, medicínální sirupy, kombinované přípravky vitamínů, minerálů, stopových prvků a bylinných výtažků, potravinové doplňky i obohacené vitamíny, minerály nebo stopovými prvky, vitamínové přípravky, multivitaminové preparáty, minerály a multiminerálové preparáty, bylinné čaje, výtažky z léčivých rostlin, dietetické látky upravené pro lékařské účely, bílkovinné přípravky nebo potrava pro lékařské účely, bylinné výtažky nebo sirupy pro léčebné účely, vitamínová výživa ve formě koncentrátů, proteinové koncentráty jako výživné přísady k potravinám, léčivé cukrářské výrobky a cukrovinky s léčivými účinky, přípravky a poživatiny obsahující biologické katalyzátory pro fyzicky aktivní osoby, sportovce a rekonvalescenty, posilující poživatiny, extrakty a potraviny pro zvláštní výživu, dietetické a diabetické poživatiny a potraviny pro zvláštní výživu, potravinové doplňky pro posílení imunity organismu a zlepšení

(111) **379101**

(220) 02.12.2019

(320) 02.12.2019

(442) 29.01.2020

zdraví v tuhém i tekutém stavu ve formě práškových směsí, kapek, sirupů, gelů, past, tablet, šumivých tablet, pastilek, dražé, tobolek, kapslí, bombónů, želé a prášků, vše výše uvedené pro léčebné účely, diabetické a dietetické nápoje pro léčebné účely, přírodní pramenité a kojenecké vody pro léčebné účely, obohacené vitamínové nápoje a koncentráty pro léčebné účely, potravní doplňky rostlinného i živočišného původu (ne pro léčebné účely), mýdla medicínální; (35) zprostředkovatelská činnost v oblasti obchodu s výrobky uvedenými výše ve třídách 3 a 5, export a import výrobků uvedených výše ve třídách 3 a 5, provozování e-shopu s výrobky uvedenými výše ve třídách 3 a 5.

(511) 3, 5, 35  
(540)

**roots<sup>+</sup>**

- (111) **379103**  
(220) 07.11.2019  
(320) 07.11.2019  
(442) 29.01.2020  
(151) 06.05.2020  
(730) **STYLE PLUS s.r.o.**, Moravská 1259, Litomyšl, Litomyšl-Město, 57001, CZ  
(740) Ing. Petr Soukup, tř. Svobody 43/39, Olomouc, 77900  
(210) O-559663  
(510) (16) časopisy, brožury, fotografie, plakáty, pohlednice, kalendáře, manuály, objednávkové formuláře, samolepky, nálepky (obtisky), psací potřeby, plastové obaly pro balení zařazené v této třídě, papírové vlajky a vlaječky, lepenka na balení, propagační publikace, papír a lepenka; (35) vydávání reklamních a inzertních textů, pomoc při plánování obchodní činnosti, pomoc při řízení obchodní činnosti, podpora prodeje, propagace prodeje, služby on-line maloobchodních prodejen v oblasti sanitárních zařízení a sanitárních výrobků, reklamní, marketingové a propagační služby, obchodně-propagační služby, příprava obchodních reklamních textů, propagace, reklama a marketing on-line webových stránek, reklamní služby k propagaci elektronického obchodu, vydávání propagačních letáků, reklama prostřednictvím elektronických médií a zejména internetu, obchodní informační služby poskytované přes internet; (38) diskusní fóra (poskytování internetových diskusních fór); (39) doprava zboží, skladování zboží, balení zboží.  
(511) 16, 35, 38, 39  
(540)

**kielle<sup>3</sup>**

- (111) **379104**  
(220) 08.11.2019  
(320) 08.11.2019  
(442) 29.01.2020  
(151) 06.05.2020  
(730) **Kopecný CZ s.r.o.**, Cyrilská 358/14b, Brno, Trmitá, 60200, CZ  
(210) O-559683  
(591) Barevná  
(510) (6) nábytkové kování, kovové nábytkové konzole, nábytkové úchytky z kovu, okenní kování, dveřní kování, stavební kování, kovové dveřní závěsy, drobné kovové železářské zboží, kovové železářské zboží, kovové konzole, kovové šrouby, kovové šrouby do dřeva (vruty), kovové profily, hliníkové profily, kovové kolejničky do šatních skříní, kovové zámky, kovové průchodky, kovové truhlářské doplňky, kovové koše, kovové dveřní úchytky, kovové věšáky na oděvy; (9) elektrické zásuvky, zástrčky; (11) dřezy, kuchyňské dřezy, dřezy z nerezové oceli, směšovací pákové baterie pro dřezy, baterie k umyvadlu, vanové baterie, směšovací vodovodní baterie, elektrické osvětlení, LED pásky; (20) nábytkové nohy, nábytkové lišty, nábytkové panely, nekovové nábytkové háčky, nekovové nábytkové kluzáky, nábytkové lišty z plastu, nábytkové hrany z plastu, plstěné podložky na nábytkové nohy, dvířka k nábytku, posuvná dvířka k nábytku,

posuvné dveře šatníku, vnitřní zařízení šatníku, šatníky, nábytková kolečka, průchodky za plastového materiálu, stoly, porcelánové úchytky k zásuvkám, věšáky (nábytek); (21) drátěné koše (kuchyňské potřeby), prádelní koše, odpadkové koše.

(511) 6, 9, 11, 20, 21  
(540)

**betin**

- (111) **379105**  
(220) 12.11.2019  
(320) 12.11.2019  
(442) 29.01.2020  
(151) 06.05.2020  
(730) **Radvan Novotný**, Antonína Kaliny 1351, Kolín, Kolín V, 28002, CZ  
(740) Macek and Partners, Mgr. Jiří Macek, Sázkavská 751/16, Praha 2, Vinohrady, 12000  
(210) O-559743  
(510) (4) svíčky, vonný vosk pro nádoby na pálení vonných směsí, svíčky a knoty, svíčky pro noční osvětlení, svíčky a knoty na svícení, indiánská svíce, švédská svíce, finská svíce; (20) výrobky ze dřeva, kůly z tvrdého dřeva, dekorace vyrobené ze dřeva, nádoby zhotovené ze dřeva, výrobky ze dřeva všeho druhu, vše v rámci této třídy.  
(511) 4, 20  
(540)

**MOHYKÁN**

- (111) **379106**  
(220) 12.11.2019  
(320) 12.11.2019  
(442) 29.01.2020  
(151) 06.05.2020  
(730) **Jablonecké kulturní a informační centrum, o.p.s.**, Kostelní 1/6, Jablonec nad Nisou, 46601, CZ  
(740) **RETROPATENT s.r.o.**, Dobiášova 1246/29, Liberec, Liberec VI-Rochlice, 46006  
(210) O-559749  
(510) (14) kovová bižuterie, kovová bižuterie v kombinaci se skleněnými kameny a díly, zejména brože, náušnice, náramky, náhrdelníky, prsteny, přívěsky, bižuterijní výrobky imitující český granát, bižuterie k ozdobě vlasů, kloboučnická bižuterie, devocionálie, jakožto bižuterijní šperky náboženského charakteru, zejména křížky a kroupky z drahých kovů, toaletní soupravy z drahých kovů, a to pudřenky, flakóny na parfémy, skleněná bižuterie, skleněná bižuterie v kombinaci s kovovými díly, zejména náhrdelníky, náramky, brože, náušnice, bižuterie z různých netradičních materiálů, bižuterie z netradičních materiálů v kombinaci se skleněnými kameny a díly, jakož i v kombinaci s kovovými díly, zejména brože, náušnice, náramky, náhrdelníky, prsteny, přívěsky; (30) káva, čaj, kakao, cukr, rýže, tapioka, kávové náhražky, med, sirup melasový, droždí pro kynutí, sůl, hořčice, ocet, omáčky (k dochucení), koření, bombóny všeobecně, např. čokoládové, polévané, gumové, sladové, mentolové, čokoláda; (32) piva, odalkoholizovaná vína, míchané nápoje bez alkoholu, minerální vody, šumivé nápoje a jiné nápoje nealkoholické, nápoje a šťávy ovocné, sirupy a jiné přípravky k zhotovování nápojů; (33) alkoholické nápoje (s výjimkou pív), vína zdravotní, vinné nápoje, míchané nápoje s alkoholem.  
(511) 14, 30, 32, 33  
(540)

**KORÁLKOV...**

- (111) **379107**  
(220) 13.11.2019  
(320) 13.11.2019

- (442) 29.01.2020  
(151) 06.05.2020  
(730) **OSA - Ochranný svaz autorský pro práva k dílům hudebním, z.s.**, Čs. armády 786/20, Praha 6, Bubeneč, 16000, CZ  
(210) O-559790  
(591) Barevná  
(510) (9) přístroje a nástroje pro záznam, převod, reprodukci nebo zpracování zvuku, obrazu nebo dat, nahraná média a média s možností stažení, prázdné digitální nebo analogové záznamové a paměťové nosiče, filmy a hudební díla na nosičích a digitální podobě, nahrané zvukové nebo zvukově obrazové záznamy; (35) propagační činnost, inzerce, reklama; (38) televizní vysílání pořadů, rozhlasové vysílání pořadů; (41) agenturní činnost v oblasti kultury, půjčování nahraných zvukových a zvukově obrazových záznamů, nahrávání nosičů zvukových a zvukově obrazových, tvorba audiovizuálních děl, TV produkce, filmová produkce, zábavní a kulturní představení, organizace společenských a kulturních akcí, vydavatelská a nakladatelská činnost.  
(511) 9, 35, 38, 41  
(540)



- (111) **379108**  
(220) 13.11.2019  
(320) 13.11.2019  
(442) 29.01.2020  
(151) 06.05.2020  
(730) **RIXO s.r.o.**, Evropská 2690/17, Praha 6, Dejvice, 16000, CZ  
(210) O-559792  
(591) Barevná  
(510) (35) aktualizace a správa údajů v pojistných smlouvách a smlouvách v oblasti finančnictví (administrativní služby), poskytování online prostoru pro inzerci třetích stran, sjednávání a uzavírání obchodních transakcí pro třetí strany; (36) pojišťovací služby, služby v oblasti pojišťovnictví poskytované přes internet, finanční služby poskytované přes internet, zprostředkování pojištění, služby pojišťovacího agenta, služby pojišťovacího makléře, informace o pojištění, poradenství v oblasti pojištění a finančních služeb, finanční služby, likvidace pojistných událostí, zpracování analýz pojistných smluv, zpracování analýz smluv v oblasti finančnictví, oceňovací služby v oblasti pojištění, provozování online pojišťovacího trhu, provozování online trhu finančních služeb.  
(511) 35, 36  
(540)



- (111) **379109**  
(220) 13.11.2019  
(320) 13.11.2019  
(442) 29.01.2020  
(151) 06.05.2020  
(730) **RIXO s.r.o.**, Evropská 2690/17, Praha 6, Dejvice, 16000, CZ  
(210) O-559793  
(591) Barevná  
(510) (35) aktualizace a správa údajů v pojistných smlouvách a smlouvách v oblasti finančnictví (administrativní služby), poskytování online prostoru pro inzerci třetích stran, sjednávání a uzavírání obchodních transakcí pro třetí strany; (36) pojišťovací služby, služby v oblasti pojišťovnictví poskytované přes internet, finanční služby poskytované přes internet, zprostředkování pojištění, služby pojišťovacího agenta, služby pojišťovacího makléře, informace o pojištění, poradenství v oblasti pojištění a finančních služeb, finanční služby, likvidace pojistných událostí,

zpracování analýz pojistných smluv, zpracování analýz smluv v oblasti finančnictví, oceňovací služby v oblasti pojištění, provozování online pojišťovacího trhu, provozování online trhu finančních služeb.

- (511) 35, 36  
(540)



- (111) **379110**  
(220) 13.11.2019  
(320) 13.11.2019  
(442) 29.01.2020  
(151) 06.05.2020  
(730) **RIXO s.r.o.**, Evropská 2690/17, Praha 6, Dejvice, 16000, CZ  
(210) O-559794  
(591) Barevná  
(510) (35) aktualizace a správa údajů v pojistných smlouvách a smlouvách v oblasti finančnictví (administrativní služby), poskytování online prostoru pro inzerci třetích stran, sjednávání a uzavírání obchodních transakcí pro třetí strany; (36) pojišťovací služby, služby v oblasti pojišťovnictví poskytované přes internet, finanční služby poskytované přes internet, zprostředkování pojištění, služby pojišťovacího agenta, služby pojišťovacího makléře, informace o pojištění, poradenství v oblasti pojištění a finančních služeb, finanční služby, likvidace pojistných událostí, zpracování analýz pojistných smluv, zpracování analýz smluv v oblasti finančnictví, oceňovací služby v oblasti pojištění, provozování online pojišťovacího trhu, provozování online trhu finančních služeb.  
(511) 35, 36  
(540)



- (111) **379111**  
(220) 14.11.2019  
(320) 14.11.2019  
(442) 29.01.2020  
(151) 06.05.2020  
(730) **ACE Agro s.r.o.**, č. p. 169, Býšť, 53322, CZ  
(210) O-559815  
(591) Barevná  
(510) (41) školení; (44) zemědělské služby, odborné poradenství pro zemědělství.  
(511) 41, 44  
(540)



- (111) **379112**  
(220) 15.11.2019  
(320) 15.11.2019  
(442) 29.01.2020  
(151) 06.05.2020  
(730) **Nakladatelství Klíč, s. r. o.**, Rotavská 2654/11, Praha 5, 15500, CZ  
(210) O-559845  
(510) (9) e-tečky elektronických knih, elektronické zápisníky, gramofonové desky, kapesní elektronické slovníky, kompaktní disky (audio/video), kompaktní disky (CD ROM - pouze pro čtení), magnetická datová média, magnetické disky, nosiče zvukových a obrazových záznamů, optické datové nosiče, USB flash disky, videokazety, videopásky; (16) atlasy, časopisy, periodika,

grafické reprodukce, grafické tisky, kalendáře, katalogy, knihy, brožury, komiksy, noviny, obaly (papírnické zboží), tištěné publikace, tištěné materiály, záložky do knih, zápisníky, záložky na knihy, tiskoviny a polygrafické výrobky, dopisnice a pohlednice, plakáty a postery, obrazy a umělecké předměty, papír a lepenka, potřeby pro vazbu knih, fotografie, papírnické zboží a kancelářské potřeby s výjimkou nábytku, lepidla jako kancelářské nebo domácí potřeby, potřeby pro umělce a malíře, malířské štětce, instruktážní a výukové materiály, plastové archy, fólie a sáčky pro ovinování a balení, tiskařské typy, štočky; (28) hračky, hry (deskové, karetní, společenské apod.), žertovné předměty; (35) reklamní, marketingové a propagační služby, pořádání veletrhů pro obchodní či reklamní účely, pořádání výstav pro obchodní či reklamní účely, předvádění zboží, šíření reklamních materiálů, zásobovací služby pro jiné osoby (nákup zboží a služeb pro jiné podniky), zpracování textu, zprostředkování dovozu a vývozu, pronájem prodejních stánků, prodej knih, periodik a tiskovin; (40) tiskárenské služby, tisk, vyvolávání a zpracování fotografií a kinematografických filmů, kopírování zvukových a obrazových záznamů, vazba knih, síťotisk; (41) vydavatelská a nakladatelská činnost, zpravodajství, služby v oblasti vzdělávání, zábavy a sportu, pořádání kulturních, hudebních a sportovních akcí, překladatelské a tlumočnické služby, půjčování a pronájem v souvislosti se službami zahrnutými v této třídě, poradenství, konzultační a informační činnost týkající se služeb zahrnutých v této třídě, elektronické publikování (DTP), knihovnické služby (půjčovny knih), klubové služby (zábava nebo vzdělávání), akademie (vzdělávání), on-line vydávání elektronických knih a časopisů, poskytování elektronických publikací on-line bez možnosti stažení, psaní textů, služby grafické úpravy, nikoliv k reklamním účelům, vydávání knih, vydávání textů, s výjimkou reklamních textů, pořádání a vedení kolokvií, pořádání a vedení kongresů, pořádání a vedení seminářů, pořádání a vedení osobních vzdělávacích fór, výchova; (42) digitalizace dokumentů (skenování).

(511) 9, 16, 28, 35, 40, 41, 42  
(540)



(111) **379113**  
(220) 15.11.2019  
(320) 15.11.2019  
(442) 29.01.2020  
(151) 06.05.2020  
(730) **Hudební dům s.r.o.**, Oválová 324/24, Praha 6, Vokovice, 16000, CZ  
(740) Arzinger & Partneři, s.r.o., advokátní kancelář, Mgr. Tomáš Mařatka, Dušní 8/11, Praha 1, Josefov, 11000  
(210) O-559848  
(510) (9) zvuková technika – přístroje pro záznam a reprodukci zvuku; (15) strunné, smyčcové, dechové, klávesové, elektronické, akustické a perkusní hudební nástroje; (35) specializovaný maloobchod a velkoobchod se strunnými, smyčcovými, dechovými, klávesovými, elektronickými, akustickými a perkusními hudebními nástroji a jejich příslušenstvím a zvukovou technikou, předvádění zboží, prodej strunných, smyčcových, dechových, klávesových, elektronických, akustických a perkusních hudebních nástrojů a zvukové techniky, reklama, propagace a inzerce prostřednictvím všech druhů médií, poradenská činnost v oblasti prodeje hudebních nástrojů; (37) servis strunných, smyčcových, dechových, klávesových, elektronických, akustických a perkusních hudebních nástrojů a jejich příslušenství a zvukové techniky, poradenská činnost v oblasti restaurování hudebních nástrojů; (41) pořádání hudebních akcí, prodej vstupenek, pronájem zvukové techniky a hudebních nástrojů.

(511) 9, 15, 35, 37, 41  
(540)

**truwer**

(111) **379114**  
(220) 15.11.2019  
(320) 15.11.2019  
(442) 29.01.2020  
(151) 06.05.2020

(730) **Grupa Maspex Sp. z o.o. Sp. k.**, Legionów 37, 34-100 Wadowice, PL  
(740) Dana Lukajová, patentový zástupce, Voršílská 130/10, Praha 1, Nové Město, 11000  
(210) O-559856  
(591) Barevná  
(510) (5) potraviny pro batolata, dietní potraviny upravené pro kojence, nápoje pro kojence; (29) zeleninové pyré, ovocné pyré, džemy, ovocné dezerty sestávající převážně ze zpracovaného ovoce, konzervované ovoce, mražené, sušené a zavařené ovoce; (30) cukrovinky, bonbóny, bonbónové tyčinky, sladké tyčinky, cereální tyčinky, čipsy (obilné výrobky), lupínky a čipsy z obilovin, pufované kukuřičné občerstvení, kukuřičné pukance, koláče, rýžové koláčky, sušenky, máslové sušenky, suchary, kukuřičné lupínky, lehké pokrmy na bázi obilovin, ovocné želé (cukrovinky), oplatky, jogurtové zmrzliny, mražené cukrovinky, zmrzlina, mouka a obilné přípravky, pokrmy z mouky, pekárenské výrobky, čokoládové, kakaové a kávové polevy, cukr, pečivo, čokolády, čokoládové výrobky, dorty, zákusky sladké, cukrářské výrobky, cereální pokrmy; (32) minerální a sodové vody a jiné nealkoholické nápoje, pramenitá voda, šumivá voda, voda, šumivé nealkoholické nápoje, nealkoholické nápoje a limonády obsahující minerální vodu, ovocné nápoje a ovocné šťávy, zeleninové šťávy, rajská šťáva (nápoje), smíšené ovocné a zeleninové šťávy, nealkoholické nápoje obsahující ovocné šťávy, nealkoholické nápoje obsahující zeleninové džusy, multi-ovocné šťávy, zejména ovocné koktejly, multi-zeleninové šťávy, zejména nealkoholické zeleninové koktejlůvé nápoje, 100 % ovocné džusy, 100 % multi-ovocné koktejly, sirupy a jiné přípravky pro přípravu nealkoholických nápojů a ovocných nápojů, džusy, džusy s kousky ovoce, sirupy, izotonické nápoje, nápoje s vitamíny.

(511) 5, 29, 30, 32  
(540)



(111) **379115**  
(220) 15.11.2019  
(320) 15.11.2019  
(442) 29.01.2020  
(151) 06.05.2020  
(730) **SANOFI-AVENTIS Deutschland GmbH**, Brüningstrasse 50, Frankfurt am Main, 65926, DE  
(740) C|K|T ČERVENKA TURKOVÁ & PARTNERS Advokátní, patentová a známková kancelář, Mgr. Radka Červenková advokátka, Anny Letenské 34/7, Praha 2, Vinohrady, 12000  
(210) O-559868  
(510) (5) farmaceutické a lékařské přípravky, dietetické potraviny a látky pro léčebné účely, potraviny pro kojence a batolata, doplňky stravy pro lidskou potřebu.  
(511) 5  
(540)

**MINTRIL**

(111) **379116**  
(220) 16.11.2019  
(320) 16.11.2019  
(442) 29.01.2020  
(151) 06.05.2020  
(730) **Votruba Jan**, Čechova 2038, Benešov, 25601, CZ  
(740) Mgr. Martina Zdvihalová, Ph.D. - patentová a právní kancelář, Mgr. Martina Zdvihalová Ph.D., K Pazderně 2031, Benešov, 256 01  
(210) O-559871  
(510) (9) nabíječky do elektronických cigaret, USB nabíječky do elektronických cigaret, baterie do elektronických cigaret, přenosná pouzdra pro nabíjení elektronické cigarety a odpařovače, firmware a software pro elektronické cigarety; (16) papírové filtry, sáčky jako obaly (z papíru nebo umělých hmot), samolepky (papírnické výrobky), papírnické výrobky; (34) cigaretové papírky, cigaretové filtry, kuřácké potřeby, bloky cigaretového papíru, byliny na kouření, doutníky, cigarety, cigarety obsahující náhražky

tabáku, cigarety s obsahem tabákových náhražek bez léčebného účelu, osobní vaporizéry, ústní odpařovače pro kuřáky, elektronické cigarety a příchutě a roztoky pro ně, náplně do elektronických cigaret, příchutě s výjimkou éterických olejů pro použití v elektronických cigaretách, tabák, příchutě s výjimkou éterických olejů pro tabák, kuřácké soupravy pro elektronické cigarety, zapalovače, zápalky, držáky na zápalky, krabičky na zápalky, popelníky pro kuřáky, cigaretová pouzdra, cigaretové kapsní strojky na plnění cigaret, dózy na tabák, tabatěrky; (35) reklamní, inzertní a propagační činnost, marketing, reklamní, inzertní a propagační činnost on-line, marketing on-line, produktový marketing, obchodní reklama pro třetí osoby, služby v oblasti reklamy a propagace prodeje, prezentace zboží a služeb, prezentace výrobků v komunikačních médiích pro účely maloobchodu, služby předvádění výrobků a vystavování zboží, distribuce vzorků zboží, dodavatelské služby pro třetí osoby (nákup výrobků a služeb pro jiné), organizování akcí a veletrhů pro komerční a reklamní účely, obchodní poradenské služby, obchodní informace a rady pro spotřebitele (poradna pro spotřebitele), obchodní zprostředkovatelské služby, nákup a prodej výrobků uvedených výše ve třídě 9, 16 a 34 tohoto seznamu, internetový nákup a prodej výrobků uvedených výše ve třídě 9, 16 a 34 tohoto seznamu, maloobchodní služby a elektronické maloobchodní služby s výrobky uvedenými výše ve třídě 9, 16 a 34 tohoto seznamu, velkoobchodní služby a elektronické velkoobchodní služby s výrobky uvedenými výše ve třídě 9, 16 a 34 tohoto seznamu, zprostředkování nákupu a prodeje výrobků uvedených výše ve třídě 9, 16 a 34 tohoto seznamu, informační, poradenské a konzultační služby v rámci výše uvedených služeb ve třídě 35.

(511) 9, 16, 34, 35

(540)

## BLUE MAGIC

(111) **379117**

(220) 17.11.2019

(320) 17.11.2019

(442) 29.01.2020

(151) 06.05.2020

(730) **FullBelly s.r.o.**, Rybná 716/24, Praha 1, Staré Město, 11000, CZ

(210) O-559874

(510) (14) náramky; (35) propagace a reklama; (40) ruční práce (zakázková výroba).

(511) 14, 35, 40

(540)

## FullBelly

(111) **379118**

(220) 15.11.2019

(320) 15.11.2019

(442) 29.01.2020

(151) 06.05.2020

(730) **RM PROGRES CZ s.r.o.**, Nové sady 988/2, Brno, Staré Brno, 60200, CZ

(210) O-559880

(510) (9) přístroje a nástroje vědecké, výzkumné, navigační, geodetické, fotografické, kinematografické, audiovizuální, optické, přístroje a nástroje pro vážení, měření, signalizaci, detekci, testování, inspekci, záchranu a výuku, zařízení a přístroje pro vedení, přepínání, přeměnu, akumulaci, regulaci nebo řízení distribuce nebo použití elektrického proudu, zařízení a nástroje pro záznam, přenos, reprodukci nebo zpracování zvuku, obrazu nebo dat, média se záznamem a stahovatelná média, počítačový software, prázdná digitální nebo analogová záznamová a úložná média, mechanismy pro zařízení uváděná do chodu vhozením mincí, registrační pokladny, výpočetní zařízení, počítače a periferní zařízení počítačů, potápěčské obleky, potápěčské masky, špunty do uší pro potápěče, nosní klipsy pro potápěče a plavce, potápěčské rukavice, dýchací přístroje pro plavání pod vodou, hasicí přístroje; (38) telekomunikace; (42) vědecké a technické služby a související výzkum a projektování, průmyslová analýza a průmyslový výzkum, navrhování a vývoj počítačového hardwaru a softwaru.

(511) 9, 38, 42

(540)

## SPYDROM

(111) **379119**

(220) 18.11.2019

(320) 18.11.2019

(442) 29.01.2020

(151) 06.05.2020

(730) **ZEOPOL INTERNATIONAL s.r.o.**, Lidická 700/19, Brno, Veverčí, 60200, CZ

(740) Ing. Petr Soukup, tř. Svobody 43/39, Olomouc, 77900

(210) O-559898

(510) (16) reklamní, inzertní a propagační materiály a tiskoviny, publikace, brožury, kalendáře, papírové nosiče informací, letáky, plakáty, fotografie, psací a kancelářské potřeby (s výjimkou nábytku), papírové etikety, samolepky, kalendáře, výrobky kartonážní a papírenské pro balení zboží, a to krabice, tašky, skládačky (obaly), obaly, obalové fólie, sáčky, tašky z plastů spadající do této třídy; (21) plastové lahve na vodu a nealkoholické nápoje; (32) nealkoholické nápoje, vody pitné, vody minerální a šumivé, kojenecké vody; (35) propagační, reklamní a inzertní služby prostřednictvím jakéhokoliv média, poradenství v obchodní činnosti, obchodní a podnikatelské informace, obchodní a podnikatelský průzkum, marketingové studie, tvorba obchodních modelů, prodejních a marketingových strategií, systémů a postupů pro zajištění podpory prodeje balené vody za účelem zpětného vracení obalů, zvýšení množství prodáváného zboží a zisku, vytváření systémů ekologické, ekonomické a sociální motivace lidí pro zajištění prevence tvorby odpadů z balení vody, systemizace informací do počítačových databází, zprostředkování a organizování obchodních záležitostí, to vše v oblasti životního prostředí, při nakládání s odpady včetně nebezpečných a s druhotnými surovinami, při jejich výkupu, sběru, prodeji, třídění, též veškeré další služby spojené s oblastí nakládání odpadů a druhotných surovin spadající do třídy 35; (36) poradenská činnost v oblasti financování, shromažďování peněžních prostředků za účelem jejich použití na účasti na podnikání, kolektivní investování, finanční a investiční podnikání, zejména správa a zhodnocování majetku investičních a důchodových fondů, nákup a prodej akcií, dluhopisů a majetkových účastí, pojišťovací činnost, zajišťovací činnost, činnosti související s pojišťovací a zajišťovací činností v rámci této třídy, zprostředkovatelská činnost v oblasti pojišťovnictví, penzijní připojištění, činnost penzijních fondů, důchodové pojištění, služby finanční, peněžní a nemovitostní, a to přijímání vkladů od veřejnosti, poskytování úvěrů, investování do cenných papírů na vlastní účet, finanční pronájem (leasing), platební styk a zúčtování, vydávání platebních prostředků jako platebních karet, cestovních šeků, poskytování záruk, otevírání akreditivů, environmentální a humanitární a charitativní činnosti související se způsoby šetrného sběru obalů bez vlivu na životní prostředí spadající do třídy 36; (39) doprava, ukládání a skladování odpadu a druhotných surovin, logistika, osobní a nákladní silniční motorová doprava, pronájem skladů a skladovacích kontejnerů, odborné poradenské a konzultační služby v oblasti dopravy a skladování, pronájem vozidel pro přepravu odpadu a druhotných surovin, pronájem nádob na skladování odpadů, poskytování informací o sběru odpadů; (40) podnikání v oblasti nakládání s odpady v rámci této třídy, likvidace odpadu, recyklace odpadu, zpracování odpadů, spalování odpadu, třídění odpadů a recyklovatelného materiálu, odborné poradenské a konzultační služby v oblasti nakládání s odpady a odpadového hospodářství; (42) poradenská, konzultační, projektová, inženýrská činnost v oblasti životního prostředí, nakládání s odpady včetně nebezpečných odpadů, i s druhotnými surovinami, systém využití a recyklace obalových odpadů a veškeré služby spojené s odpady a druhotnými surovinami spadající do třídy 42, odborné posudky v oblasti životního prostředí, výzkum a vývoj počítačového softwaru v oblasti nakládání, dopravy, recyklace a skladování odpadu, vše v rámci této třídy.

(511) 16, 21, 32, 35, 36, 39, 40, 42

(540)



(111) **379120**

(220) 18.11.2019

(320) 18.11.2019

(442) 29.01.2020

(151) 06.05.2020

(730) **DOMESTAV TREND s.r.o.**, Špitálka 91/23, Brno, Trnitá, 60200, CZ

(210) O-559909

(510) (20) nábytek.

(511) 20  
(540)

## Domino

(111) **379121**

(220) 19.11.2019

(320) 19.11.2019

(442) 29.01.2020

(151) 06.05.2020

(730) Česká televize, Na hřebenech II 1132/4, Praha 4, Podolí, 14700, CZ

(210) O-559918

(510) (9) audiovizuální díla, zvukové, obrazové a zvukově obrazové záznamy v analogové nebo digitální podobě na datových nosičích nebo ke stažení na internetu nebo prostřednictvím jiné datové či komunikační sítě, nosiče zvukových, obrazových a zvukově obrazových záznamů a dat (nahrané i nenahrané), optické disky, kompaktní disky, DVD, Blu-ray disky, gramofonové desky, magnetické pásky, videokazety, magnetické disky, exponované filmy, software, elektronické databáze a katalogy, softwarové aplikace a hry pro počítače, chytré telefony, tablety a jiná komunikační zařízení a zařízení výpočetní techniky, elektronické publikace na nosičích a ke stažení, počítačový hardware, periferní počítačová zařízení, fotografické přístroje, komunikační zařízení, přístroje pro zachycení, vysílání, přenos, příjem a reprodukci zvuku a obrazu, elektrická zařízení a příslušenství na zpracování dat, audiovizuální přístroje a zařízení, přístroje pro záznam zvuku a obrazu, elektrická navigační zařízení, obaly a pouzdra na nosiče dat a záznamů, brýle, sluneční brýle, pouzdra na brýle, dekorativní magnety, podložky pod myš (příslušenství počítačů); (16) tiskárenské výrobky, knihy, časopisy, fotografie, fotoalba a alba pro sběratele, kalendáře, diáře, poznámkové bloky, plakáty, letáky, nálepky, navštívenky, pohledy, přání, sběratelské karty, katalogy, manuály, vstupenky, poštovní známky, záložky do knih, tisky, grafické reprodukcce, mapy, kancelářské potřeby (kromě nábytku), kancelářský a dopisní papír, desky na dokumenty, obálky, razítka, lepicí pásky, psací potřeby, školní potřeby, vyučovací pomůcky a potřeby (kromě přístrojů), pera, tužky, zvýrazňovače, fixy, gumy na gumování, malířské soupravy pro umělce a děti, štetce, pastelky, krabice z papíru nebo lepenky, papírové tašky, balicí papír; (28) hry, hračky a zábavní předměty, figurky na hraní, plyšové hračky, panenky, stolní hry, puzzle (hračky), hrací karty, sběratelské karty (karetní hry), stavebnice (hračky), stírací losy na hraní loterijských her, sportovní vybavení a sportovní potřeby nezahrnuté do jiných tříd, vánoční ozdoby, vybavení dětských hřišť, kapesní elektronické hry, vybavení pro počítačové hry, herní automaty; (35) propagační činnost, reklama, marketingové služby, televizní reklama, reklama on-line, poskytování reklamního prostoru, pronájem reklamního času v komunikačních médiích, licence na výrobky a služby pro třetí osoby (komerční správa), merchandising, grafická úprava pro reklamní účely, organizování obchodních nebo reklamních akcí; (38) televizní vysílání a přenos, audiovizuální přenosové služby, přenos a vysílání dat, přenos digitálních dat prostřednictvím televize, bezdrátové vysílání, kabelové vysílání, satelitní vysílání, provozování vysílacích zařízení, vysílání programů přes internet, distribuce dat nebo audiovizuálních záznamů prostřednictvím globální počítačové sítě nebo internetu, elektronický přenos dat, streaming zvukového materiálu a videomateriálu na internetu, služby přenosu videa na vyžádání (VoD), poskytování internetových diskusních fór, poskytování služeb v oblasti on-line komunikace, přenos interaktivního zábavního software, přenos zpráv prostřednictvím elektronických médií, informační služby týkající se televizního vysílání; (41) zábava, vzdělávání a výuka, zábavní, sportovní a kulturní aktivity, výroba rozhlasových a televizních pořadů, filmová a video produkce, výroba audiovizuálních nahrávek, zvuková produkce, fotografování, služby televizního studia, filmová studia, televizní zábava, hudební koncerty prostřednictvím televize, psaní scénářů, výroba titulků, dabing, filmová distribuce, projekce filmů, pronájem a půjčování filmů, organizování a pořádání výstav k zábavním účelům, organizování festivalů, organizování her a soutěží, poskytování služeb zábavních parků, divadelní představení, internetové hry (bez možnosti stažení), vydavatelská činnost a zpravodajství, reportérské služby, on-line publikování, poskytování elektronických publikací, zpravodajské programy (služby), informace o zábavě.

(511) 9, 16, 28, 35, 38, 41

(540)

## Všežralovo bistro

(111) **379122**

(220) 19.11.2019

(320) 19.11.2019

(442) 29.01.2020

(151) 06.05.2020

(730) PiCaSo manufactory s.r.o., Moravanská 334/120, Brno, Přízřenice, 61900, CZ

(210) O-559919

(510) (20) polštáře klasické postelové, polštáře dekorační, matrace do postelí, postele, zateplovací podložky do postelí (krycí podložky na matrace), ložní potřeby (s výjimkou ložního prádla); (24) prošíváné postelové přehozy a příkrývky (quilty), ložní povlečení, povlaky na polštáře, potahy na matrace, příkrývky a pokrývky na postel, prostěradla; (35) propagační činnost, reklama, pomoc při řízení obchodních činností, obchodní administrativa, kancelářské práce.

(511) 20, 24, 35

(540)

## ClimaActive

(111) **379123**

(220) 21.11.2019

(320) 21.11.2019

(442) 29.01.2020

(151) 06.05.2020

(730) Zrna z Brna, s.r.o., Mozolky 1621/1, Brno, Žabovřesky, 61600, CZ

(740) JUDr. Kristina Škampová a spol., JUDr. Kristina Škampová, Pellicova 29/8a, Brno, Brno-město, 60200

(210) O-559990

(510) (16) papír a lepenka, obaly [papírnické výrobky], noviny, oběžníky, obrazy, učební a výukové pomůcky s výjimkou přístrojů, poutače z papíru nebo lepenky, seznamy (rejstříky), časopisy, publikace, propagační publikace, obaly na lahve z lepenky nebo papíru; (29) maso, ryby, drůbež, zvířina, uzeniny, masné výrobky, zpracované luštěniny, sušené luštěniny; (30) káva, čaj, kakao a jejich náhražky, cukr, rýže, tapioka, ságo, mouka, přípravy vyrobené z obilnin, obilniny, zpracované obilniny, pochutiny vyrobené z obilnin, cereálie, chléb, slané pečivo, měkké chlebové pečivo, cukrovinky, zmrzlina, med, sirupy a melasa, droždí, prášky do pečiva, sůl, hořčice, ocet, nálev na nakládání, koření, led, cereální tyčinky a energetické tyčinky; (31) zemědělské plodiny, zahradnické a lesní produkty, zrní (semena), zrní (obilniny), čerstvé ovoce, ořechy, zelenina a bylinky, osivo, rostliny, květiny, krmiva a potrava pro zvířata, slad na výrobu piva a lihovin, luštěniny (rostliny), čerstvé luštěniny; (32) piva, minerální a sycené vody, šumivé nápoje v prášku, nealkoholické nápoje, přípravy pro výrobu nápojů; (35) maloobchodní prodej masa, čajů, kakaa, pečiva, kávy, nealkoholických nápojů, výživových doplňků, mléčných výrobků, maloobchodní služby v oblasti potravin a vztahující se k potravinám, velkoobchodní prodej kakaa, čajů, masa, kávy, pečiva, reklamní, marketingové a propagační služby, obchodní administrativa, předváděcí akce a výstavy, organizování akcí, výstav, prodejních trhů a přehlídek pro obchodní, propagační a reklamní účely, kancelářské práce, zprostředkování obchodů, automatizované zpracování dat; (40) řeznictví, zpracování potravin a nápojů; (43) poskytování jídla a nápojů, pohostinství (služby).

(511) 16, 29, 30, 31, 32, 35, 40, 43

(540)

## ZRNA Z BRNA

(111) **379124**

(220) 21.11.2019

(320) 21.11.2019

(442) 29.01.2020

(151) 06.05.2020

(730) Zrna z Brna, s.r.o., Mozolky 1621/1, Brno, Žabovřesky, 61600, CZ

(740) JUDr. Kristina Škampová a spol., JUDr. Kristina Škampová, Pellicova 29/8a, Brno, Brno-město, 60200

(210) O-559991

(510) (16) papír a lepenka, obaly [papírnické výrobky], noviny, oběžníky, obrazy, učební a výukové pomůcky s výjimkou přístrojů, poutače z papíru nebo lepenky, seznamy (rejstříky), časopisy, publikace, propagační publikace, obaly na lahve z lepenky nebo papíru; (29) maso, ryby, drůbež, zvířina, uzeniny, masné výrobky, zpracované luštěniny, sušené luštěniny; (30) káva, čaj, kakao a jejich náhražky, cukr, rýže, tapioka, ságo, mouka, přípravy

vyrobené z obilnin, obilniny, zpracované obilniny, pochutiny vyrobené z obilnin, cereálie, chléb, slané pečivo, měkké chlebové pečivo, cukrovinky, zmrzlina, med, sirupy a melasa, droždí, prášky do pečiva, sůl, hořčice, ocet, nálev na nakládání, koření, led, cereální tyčinky a energetické tyčinky; (31) zemědělské plodiny, zahradnické a lesní produkty, zrní (semena), zrní (obilniny), čerstvé ovoce, ořechy, zelenina a bylinky, osivo, rostliny, květiny, krmiva a potrava pro zvířata, slad na výrobu piva a lihovin, luštěniny (rostliny), čerstvé luštěniny; (32) piva, minerální a syčené vody, šumivé nápoje v prášku, nealkoholické nápoje, přípravky pro výrobu nápojů; (35) maloobchodní prodej masa, čajů, kaka, pečiva, kávy, nealkoholických nápojů, výživových doplňků, mléčných výrobků, maloobchodní služby v oblasti potravin a vztahující se k potravinám, velkoobchodní prodej kaka, čajů, masa, kávy, pečiva, reklamní, marketingové a propagační služby, obchodní administrativa, předváděcí akce a výstavy, organizování akcí, výstav, prodejních trhů a přehlídek pro obchodní, propagační a reklamní účely, kancelářské práce, zprostředkování obchodů, automatizované zpracování dat; (40) řeznictví, zpracování potravin a nápojů; (43) poskytování jídla a nápojů, pohostinství (služby).

(511) 16, 29, 30, 31, 32, 35, 40, 43  
(540)

Z R N A Z B R N A

(111) **379125**  
(220) 21.11.2019  
(320) 21.11.2019  
(442) 29.01.2020  
(511) 06.05.2020  
(730) **Zrna z Brna, s.r.o.**, Mozolky 1621/1, Brno, Žabovřesky, 61600, CZ  
(740) JUDr. Kristina Škampová a spol., JUDr. Kristina Škampová, Pellicova 29/8a, Brno, Brno-město, 60200  
(210) O-559992  
(510) (16) papír a lepenka, obaly [papírnické výrobky], noviny, oběžníky, obrazy, učební a výukové pomůcky s výjimkou přístrojů, poutače z papíru nebo lepenky, seznamy (rejstříky), časopisy, publikace, propagační publikace, obaly na lahve z lepenky nebo papíru; (29) maso, ryby, drůbež, zvířina, uzeniny, masné výrobky, zpracované luštěniny, sušené luštěniny; (30) káva, čaj, kakao a jejich náhražky, cukr, rýže, tapioka, ságo, mouka, přípravky vyrobené z obilnin, obilniny, zpracované obilniny, pochutiny vyrobené z obilnin, cereálie, chléb, slané pečivo, měkké chlebové pečivo, cukrovinky, zmrzlina, med, sirupy a melasa, droždí, prášky do pečiva, sůl, hořčice, ocet, nálev na nakládání, koření, led, cereální tyčinky a energetické tyčinky; (31) zemědělské plodiny, zahradnické a lesní produkty, zrní (semena), zrní (obilniny), čerstvé ovoce, ořechy, zelenina a bylinky, osivo, rostliny, květiny, krmiva a potrava pro zvířata, slad na výrobu piva a lihovin, luštěniny (rostliny), čerstvé luštěniny; (32) piva, minerální a syčené vody, šumivé nápoje v prášku, nealkoholické nápoje, přípravky pro výrobu nápojů; (35) maloobchodní prodej masa, čajů, kaka, pečiva, kávy, nealkoholických nápojů, výživových doplňků, mléčných výrobků, maloobchodní služby v oblasti potravin a vztahující se k potravinám, velkoobchodní prodej kaka, čajů, masa, kávy, pečiva, reklamní, marketingové a propagační služby, obchodní administrativa, předváděcí akce a výstavy, organizování akcí, výstav, prodejních trhů a přehlídek pro obchodní, propagační a reklamní účely, kancelářské práce, zprostředkování obchodů, automatizované zpracování dat; (40) řeznictví, zpracování potravin a nápojů; (43) poskytování jídla a nápojů, pohostinství (služby).

(511) 16, 29, 30, 31, 32, 35, 40, 43  
(540)



(111) **379126**  
(220) 21.11.2019

(320) 21.11.2019  
(442) 29.01.2020  
(511) 06.05.2020  
(730) **Kopecký Michal**, U stadionu 926, Mladá Boleslav, Mladá Boleslav II, 29301, CZ  
(740) Ing. Jarmila Javoříková, Slunečná 4566, Zlín, 76005  
(210) O-560006  
(510) (35) služby organizačních poradců, administrativní služby, správa obchodních dat, automatizované zpracování dat, pořádání výstav pro obchodní či reklamní účely, poradenství v obchodní činnosti, obchodní management; (38) televizní vysílání, rozhlasové vysílání, internetové vysílání, služby zpravodajské agentury, zasílání zpráv, elektronická pošta, přenos dat pomocí počítačů, telekonferenční služby, videokonferenční služby, telefonická komunikace, poskytování diskusních místností na internetu; (41) kulturní a společenské činnosti, kulturní a společenské zájmové kluby, kulturní a společenské besedy a semináře, organizování a pořádání kulturních a společenských akcí, provoz kulturních a společenských zařízení, vzdělávací činnosti, školicí činnosti, vzdělávání v oblasti historie, organizování a pořádání vzdělávacích akcí, pořádání a vedení seminářů, vydavatelská činnost, elektronické publikování, audiovizuální produkce, filmová produkce, výroba rozhlasových a televizních programů, fotografování, zábavní činnosti, půjčování knih, půjčování filmů.

(511) 35, 38, 41  
(540)

MAFFIE

(111) **379127**  
(220) 21.11.2019  
(320) 21.11.2019  
(442) 29.01.2020  
(511) 06.05.2020  
(730) **Kopecký Michal**, U stadionu 926, Mladá Boleslav, Mladá Boleslav II, 29301, CZ  
(740) Ing. Jarmila Javoříková, Slunečná 4566, Zlín, 76005  
(210) O-560007  
(510) (35) služby organizačních poradců, administrativní služby, správa obchodních dat, automatizované zpracování dat, pořádání výstav pro obchodní či reklamní účely, poradenství v obchodní činnosti, obchodní management; (38) televizní vysílání, rozhlasové vysílání, internetové vysílání, služby zpravodajské agentury, zasílání zpráv, elektronická pošta, přenos dat pomocí počítačů, telekonferenční služby, videokonferenční služby, telefonická komunikace, poskytování diskusních místností na internetu; (41) kulturní a společenské činnosti, kulturní a společenské zájmové kluby, kulturní a společenské besedy a semináře, organizování a pořádání kulturních a společenských akcí, provoz kulturních a společenských zařízení, vzdělávací činnosti, školicí činnosti, vzdělávání v oblasti historie, organizování a pořádání vzdělávacích akcí, pořádání a vedení seminářů, vydavatelská činnost, elektronické publikování, audiovizuální produkce, filmová produkce, výroba rozhlasových a televizních programů, fotografování, zábavní činnosti, půjčování knih, půjčování filmů.

(511) 35, 38, 41  
(540)

MAFFIE

(111) **379128**  
(220) 22.11.2019  
(320) 22.11.2019  
(442) 29.01.2020  
(511) 06.05.2020  
(730) **Vanio Solutions s.r.o.**, Na Šafrance 1758/5, Praha 10, Vinohrady, 10100, CZ  
(210) O-560047  
(591) Barevná  
(510) (9) přístroje a nástroje vědecké, výzkumné, navigační, geodetické, fotografické, kinematografické, audiovizuální, optické, přístroje a nástroje pro vážení, měření, signalizaci, detekci, testování, inspekci, záchranu a výuku, zařízení a přístroje pro vedení, přepínání, přeměnu, akumulaci, regulaci nebo řízení distribuce nebo použití elektrického proudu, zařízení a



nástroje pro záznam, přenos, reprodukci nebo zpracování zvuku, obrazu nebo dat, média se záznamem a stahovatelná média, počítačový software, prázdná digitální nebo analogová záznamová a úložná média, registrační pokladny, výpočetní zařízení, počítače a periferní zařízení počítačů; (35) reklama, propagace, řízení obchodní činnosti, obchodní administrativa; (42) navrhování a vývoj počítačového hardwaru a softwaru.

(511) 9, 35, 42  
(540)



(111) **379129**

(220) 22.11.2019  
(320) 22.11.2019  
(442) 29.01.2020  
(151) 06.05.2020

(730) **IMESO spol. s r.o.**, Rosická 372, Tetčice, 66417, CZ

(740) Mgr. Martin Čermák, advokátní kancelář, Mgr. Martin Čermák, Štefánikova 136/66, Brno, Ponava, 61200

(210) O-560052

(510) (16) papírové bannery, papírové plakáty, papírové reklamní tabule, papírové reklamní vývěsky, plakáty, poutače z lepenky, pozvánky na společenské akce, programy akcí a událostí, reklamní letáky, reklamní štíty z papíru nebo lepenky, reklamní tabule z papíru nebo lepenky, pivní tácky, stolní papírové ubrousky; (21) sklenice, nádoby na pití a barové příslušenství, umělohmotné kelímky, kelímky, nikoliv z drahých kovů, ani postříbřených nebo pozlacených kovů, stojánky na jídelní listky, držáky na jídelní listky, biologicky rozložitelné kelímky na bázi papíroviny, džbány na pivo, džbány na víno, hrnky vyrobené z keramického materiálu, karafy, kbelíky na led, kbelíky na láhve, kbelíky na šampaňské, keramické hrnky, koktejlkové sklenice, nádoby na chlazení lahví, nádoby na led, půllitrové sklenice, skleněné karafy; (32) pivo a pivovarnické výrobky, nealkoholické nápoje, ochucená piva, piva, nealkoholické koktejly, nealkoholické perlivé nápoje z ovocných šťáv, ochucené sycené nápoje, ovocné šťávy, ovocné koktejly, nealkoholické, citronády, limonády, nealkoholické nápoje s ovocnou příchutí, nealkoholické ochucené sycené nápoje, nealkoholické perlivé nápoje, nealkoholické sodové nápoje s příchutí čaje, chlazené ovocné nápoje, míchané ovocné džusy, nápoje na bázi ovoce, koncentráty k přípravě nealkoholických nápojů, koncentráty pro přípravu ovocných nápojů, nápoje z ovocných šťáv, nealkoholické nápoje z ovocných šťáv, sirupy a jiné nealkoholické přípravky ke zhotovování nápojů; (39) rozvážkové služby, rozvoz jídel restauracemi; (41) zábavní, sportovní a kulturní aktivity; (43) poskytování dočasného ubytování, poskytování jídla a nápojů, hotely, ubytovny a penziony, prázdninové a turistické ubytování, pronájem pokojů (služby), bary, bistra (služby), gril - restaurace, kavárna, pivnice, podávání jídel a nápojů, pohostinství (služby), pořádání svatebních recepcí (potraviny a nápoje), pořádání banketů, poskytování jídel a nápojů v restauracích, příprava pokrmů, restaurace, restaurační a barové služby, restaurační služby zahrnující bary s povolením k prodeji alkoholu, rezervací služby pro objednávání jídel.

(511) 16, 21, 32, 39, 41, 43  
(540)



(111) **379130**

(220) 22.11.2019  
(320) 22.11.2019  
(442) 29.01.2020  
(151) 06.05.2020

(730) **IMESO spol. s r.o.**, Rosická 372, Tetčice, 66417, CZ

(740) Mgr. Martin Čermák, advokátní kancelář, Mgr. Martin Čermák, Štefánikova 136/66, Brno, Ponava, 61200

(210) O-560053

(510) (16) jídelní listky, reklamní plakáty, papírové bannery, papírové plakáty, papírové reklamní tabule, papírové reklamní vývěsky, plakáty, poutače z lepenky, pozvánky na společenské akce, programy akcí a událostí, reklamní letáky, reklamní štíty z papíru nebo lepenky, reklamní tabule z papíru nebo lepenky, pivní tácky, stolní papírové ubrousky; (21) sklenice, nádoby na pití a barové příslušenství, umělohmotné kelímky, kelímky, nikoliv z drahých kovů, ani postříbřených nebo pozlacených kovů, stojánky na jídelní listky, držáky na jídelní listky, biologicky rozložitelné kelímky na bázi papíroviny, džbány na pivo, džbány na víno, hrnky vyrobené z keramického materiálu, karafy, kbelíky na led, kbelíky na láhve, kbelíky na šampaňské, keramické hrnky, koktejlkové sklenice, nádoby na chlazení lahví, nádoby na led, půllitrové sklenice, skleněné karafy; (32) pivo a pivovarnické výrobky, nealkoholické nápoje, ochucená piva, piva, nealkoholické koktejly, nealkoholické perlivé nápoje z ovocných šťáv, ochucené sycené nápoje, ovocné šťávy, ovocné koktejly, nealkoholické, citronády, limonády, nealkoholické nápoje s ovocnou příchutí, nealkoholické ochucené sycené nápoje s příchutí čaje, chlazené ovocné nápoje, míchané ovocné džusy, nápoje na bázi ovoce, koncentráty k přípravě nealkoholických nápojů, koncentráty pro přípravu ovocných nápojů, nápoje z ovocných šťáv, nealkoholické nápoje z ovocných šťáv, sirupy a jiné nealkoholické přípravky ke zhotovování nápojů; (39) rozvážkové služby, rozvoz jídel restauracemi; (41) zábavní, sportovní a kulturní aktivity; (43) poskytování dočasného ubytování, poskytování jídla a nápojů, hotely, ubytovny a penziony, prázdninové a turistické ubytování, pronájem pokojů (služby), bary, bistra (služby), gril - restaurace, kavárna, pivnice, podávání jídel a nápojů, pohostinství (služby), pořádání svatebních recepcí (potraviny a nápoje), pořádání banketů, poskytování jídel a nápojů v restauracích, příprava pokrmů, restaurace, restaurační a barové služby, restaurační služby zahrnující bary s povolením k prodeji alkoholu, rezervací služby pro objednávání jídel.

(511) 16, 21, 32, 39, 41, 43

(540)



(111) **379131**

(220) 22.11.2019  
(320) 22.11.2019  
(442) 29.01.2020  
(151) 06.05.2020

(730) **IMESO spol. s r.o.**, Rosická 372, Tetčice, 66417, CZ

(740) Mgr. Martin Čermák, advokátní kancelář, Mgr. Martin Čermák, Štefánikova 136/66, Brno, Ponava, 61200

(210) O-560055

(510) (16) jídelní listky, papírové bannery, papírové plakáty, papírové reklamní tabule, papírové reklamní vývěsky, plakáty, poutače z lepenky, pozvánky na společenské akce, programy akcí a událostí, reklamní letáky, reklamní štíty z papíru nebo lepenky, reklamní tabule z papíru nebo lepenky, pivní tácky, stolní papírové ubrousky, reklamní plakáty, potištěné papírové etikety; (21) sklenice, nádoby na pití a barové příslušenství, umělohmotné kelímky, kelímky, nikoliv z drahých kovů, ani postříbřených nebo pozlacených kovů, stojánky na jídelní listky, držáky na jídelní listky, biologicky rozložitelné kelímky na bázi papíroviny, džbány na pivo, džbány na víno, hrnky vyrobené z keramického materiálu, karafy, kbelíky na led, kbelíky na láhve, kbelíky na šampaňské, keramické hrnky, koktejlkové sklenice, nádoby na chlazení lahví, nádoby na led, půllitrové sklenice, skleněné karafy; (39) rozvážkové služby, rozvoz jídel restauracemi; (41) zábavní, sportovní a kulturní aktivity; (43) poskytování dočasného ubytování, poskytování jídla a nápojů, hotely, ubytovny a penziony, prázdninové a turistické ubytování, pronájem pokojů (služby), bary, bistra (služby), gril - restaurace, kavárna, pivnice, podávání jídel a nápojů, pohostinství (služby), pořádání svatebních recepcí (potraviny a nápoje), pořádání banketů, poskytování jídel a nápojů v restauracích, příprava pokrmů, restaurace, restaurační a barové služby, restaurační služby

zahrnující bary s povolením k prodeji alkoholu, rezervační služby pro objednávku jídel.

(511) 16, 21, 39, 41, 43  
(540)



(111) **379132**

(220) 25.11.2019  
(320) 25.11.2019  
(442) 29.01.2020

(151) 06.05.2020

(730) **Modezoni s.r.o.**, Světova 523/1, Praha 8, Libeň, 18000, CZ

(210) O-560086

(510) (24) bytový textil; (25) boty, obuv, oděvy, šátky a šály, kožené oděvy; (40) recyklace odpadu, třídění odpadů a recyklovatelného materiálu (transformace), upcyklace (recyklace odpadů).

(511) 24, 25, 40

(540)

### Modezoni

(111) **379133**

(220) 25.11.2019  
(320) 25.11.2019  
(442) 29.01.2020

(151) 06.05.2020

(730) **STEVIE s.r.o.**, Ke Sv. Jiří 1191/34, Plzeň, Doubravka, 31200, CZ

(740) INPARTNERS GROUP, Mgr. Jan Brauner, Tuřanka 1519/115a, Brno, Slatina, 62700

(210) O-560088

(591) Barevná

(510) (5) prostředky proti bolesti hlavy, doplňky zdravé výživy vyrobené převážně z minerálů, doplňky zdravé výživy vyrobené převážně z vitamínů, doplňky výživy, nápojové směsi v prášku jako doplňky výživy, léčivé rostliny v sušené nebo konzervované formě, léčivé kořeny; (30) sušené kořeny, potravinová kořeny, směsi kořeny, kořeny drhnuté, kořenící výtažky a přípravky, marinády obsahující kořeny, kořeny na pečení, kořeny v prášku, příchutě a kořeny, hořčice, omáčky k ochucení, kari (kořeny), kořeny z chaluh, kořeny z mořských řas, nové kořeny, paprika (kořeny), skořice (kořeny), semínka anýzu používaná jako kořeny, šafrán (kořeny), zázvor, sůl kuchyňská, badyán, hřebíček (kořeny), kurkuma jako potrava, lékořice, maltosa (sladový cukr), marinády (chuťové přísady), muškátové ořechy, pepř, příchutě (aroma), příchutě do potravin s výjimkou esencí a éterických olejů, příchutě s výjimkou éterických olejů, vanilka (příchut'), zálivky na ochucení, omáčky (chuťové přísady); (35) maloobchod a velkoobchod s kořením a zdravou výživou, reklama a propagace.

(511) 5, 30, 35

(540)



(111) **379134**

(220) 25.11.2019  
(320) 25.11.2019  
(442) 29.01.2020  
(151) 06.05.2020

(730) **STEVIE s.r.o.**, Ke Sv. Jiří 1191/34, Plzeň, Doubravka, 31200, CZ

(740) INPARTNERS GROUP, Mgr. Jan Brauner, Tuřanka 1519/115a, Brno, Slatina, 62700

(210) O-560089

(591) Barevná

(510) (5) prostředky proti bolesti hlavy, doplňky zdravé výživy vyrobené převážně z minerálů, doplňky zdravé výživy vyrobené převážně z vitamínů, doplňky výživy, nápojové směsi v prášku jako doplňky výživy, léčivé rostliny v sušené nebo konzervované formě, léčivé kořeny; (30) sušené kořeny, potravinová kořeny, směsi kořeny, kořeny drhnuté, kořenící výtažky a přípravky, marinády obsahující kořeny, kořeny na pečení, kořeny v prášku, příchutě a kořeny, hořčice, omáčky k ochucení, kari (kořeny), kořeny z chaluh, kořeny z mořských řas, nové kořeny, paprika (kořeny), skořice (kořeny), semínka anýzu používaná jako kořeny, šafrán (kořeny), zázvor, sůl kuchyňská, badyán, hřebíček (kořeny), kurkuma jako potrava, lékořice, maltosa (sladový cukr), marinády (chuťové přísady), muškátové ořechy, pepř, příchutě (aroma), příchutě do potravin s výjimkou esencí a éterických olejů, příchutě s výjimkou éterických olejů, vanilka (příchut'), zálivky na ochucení, omáčky (chuťové přísady); (35) maloobchod a velkoobchod s kořením a zdravou výživou, reklama a propagace.

(511) 5, 30, 35

(540)



(111) **379135**

(220) 25.11.2019  
(320) 25.11.2019  
(442) 29.01.2020

(151) 06.05.2020

(730) **PRAGUE REST GROUP, s.r.o.**, Na příkopě 859/22, Praha 1, Nové Město, 11000, CZ

(740) AK Jan Bárta s.r.o., advokátní kancelář, JUDr. Jan Bárta, advokát, Kaprova 42/14, Praha 1, Staré Město, 11000

(210) O-560093

(510) (41) zábava, pobavení, organizování zábavy, uvádění hudebních přestavení, uvádění živých zábavních akcí, informace o možnostech zábavy, rezervace míst na zábavné akce; (43) restaurace, restaurační a barové služby, gastronomické služby, firemní akce (poskytování jídel a nápojů), podávání jídel a nápojů hostům v restauracích, podávání alkoholických nápojů, pohostinství (služby), pořádání banketů, pořádání svatebních recepčí (potraviny a nápoje), poskytování informací vztahujících se k přípravě jídel a nápojů, příprava jídel, služby týkající se přípravy jídel a nápojů, restaurace s odnosem jídel s sebou, rezervace míst v restauraci, služby vináren služby ochutnávky vín (zajištění nápojů), zásobování (catering), služby dodávání jídel k okamžité spotřebě, delikatesy (restaurace), bary, bistra (služby), bufety, kavárny (služby), klubové služby (poskytování jídla a nápojů).

(511) 41, 43

(540)

### SPEZZO

(111) **379136**

(220) 25.11.2019  
(320) 25.11.2019  
(442) 29.01.2020

(151) 06.05.2020

(730) **Šnek Petr Ing.**, Borovinská 231, Svratka, 59202, CZ

(740) Macek and Partners, Mgr. Jiří Macek, Sázkavská 751/16, Praha 2, Vinohrady, 12000

(210) O-560095

(591) Barevná

(510) (9) nosiče obrazových a zvukových záznamů nahrané i nenahrané; (16) tiskárenské výrobky, fotografie, knihy, časopisy, brožury, plakáty, letáky, samolepky, reklamní produkty z papíru, periodické a neperiodické publikace; (41) umělecká činnost, kulturní tvorba včetně veřejných vystoupení, organizování soutěží a estrád, zpravodajství, sportovní a kulturní aktivity, zábavní činnost, nakladatelská a vydavatelská činnost,

hudební vystoupení, producentská a agenturní činnost v oblasti kultury v rámci této třídy, živá vystoupení, tvorba multimédií.

(511) 9, 16, 41  
(540)



(111) **379137**

(220) 26.11.2019  
(320) 26.11.2019  
(442) 29.01.2020  
(151) 06.05.2020

(730) **SATOS Prostějov a.s.**, Vrahovická 4609, Prostějov, 79601, CZ

(740) Ing. Petr Soukup, tř. Svobody 43/39, Olomouc, 77900

(210) O-560109

(510) (6) obecné kovy a jejich slitiny, stavební kovové materiály, kovové materiály přenosné, kabely a kovové dráty neelektrické, kovové potřeby zámečnické a klempířské všeho druhu, kovové trubky, roury, pokladny a schránky, kovové výrobky pro stavební a nábytkářské účely, vše zahrnuté v této třídě.

(511) 6  
(540)



(111) **379138**

(220) 26.11.2019  
(320) 26.11.2019  
(442) 29.01.2020  
(151) 06.05.2020

(730) **RUNOVA s.r.o.**, Křížkova 457/125, Praha 8, Karlín, 18600, CZ

(740) Ing. Andrey Kovykov, Havlíčkova 15, Praha 1, 11000

(210) O-560113

(510) (5) diabetický chléb pro léčebné účely; (11) stroje na pečení chleba, stroje na přípravu chleba; (21) nádoby na chleba, prkénka na krájení chleba; (29) polévky; (30) dorty, chléb, nekynutý chléb, křehké pečivo – sušenky, pečivo (typu housky, rohlíky), perník, pudink, quiche (slaný koláč), menší koláče, palačinky přípravky z obilovin, pšeničná mouka, sušenky; (31) syrové plody rohovníku (svatojánský chléb); (40) výroba chleba na zakázku; (43) bary (služby -), bufety snack, jídelny, kavárny, modelování potravin, restaurace, samoobslužné jídelny, samoobslužné restaurace, zajištění stravování, zdobení dortů, zdobení potravin.

(511) 5, 11, 21, 29, 30, 31, 40, 43

(540)

**Jedlímek**

(111) **379139**

(220) 26.11.2019  
(320) 26.11.2019  
(442) 29.01.2020  
(151) 06.05.2020

(730) **Pekárna Praktika s.r.o.**, Oldřichova 247/5, Praha 2, Nusle, 12800, CZ

(740) Mgr. Igor Hubinský, Řiční 456/10, Praha 1, Malá Strana, 11800

(210) O-560119

(510) (21) domácí nebo kuchyňské potřeby, nádobí, kuchyňské náčiní a nádoby; (24) domácí textil, utěrky (textilní), bytový textil; (30) přípravky vyrobené z obilnin, chléb, pekárenské výrobky, cukrovinky, čokoláda a zákusky, zpracované obilí, škrob a produkty z nich vyrobené, pečící přípravky a droždí.

(511) 21, 24, 30

(540)

**PRAKTIKA**

(111) **379140**

(220) 26.11.2019  
(320) 26.11.2019  
(442) 29.01.2020  
(151) 06.05.2020

(730) **Prague old car s.r.o.**, Rybná 716/24, Praha 1, Staré Město, 11000, CZ

(210) O-560121

(510) (35) poskytování online reklamního průvodce na zboží a služby jiných online prodejců na internetu; (39) doprava a přeprava, služby v oblasti cestování a osobní doprava, služby cestovního průvodce, služby osobního turistického průvodce, dopravní služby pro vyhlídkové jízdy; (41) organizování prohlídek s průvodcem, pořádání vzdělávacích zájezdů s průvodcem, vedení vzdělávacích zájezdů s průvodcem, organizování vzdělávacích zájezdů s průvodcem.

(511) 35, 39, 41

(540)



(111) **379141**

(220) 26.11.2019  
(320) 26.11.2019  
(442) 29.01.2020  
(151) 06.05.2020

(730) **ARMOR s.r.o.**, Dvořákova 380/23, České Budějovice, České Budějovice 6, 37001, CZ

(740) PatentCentrum Sedlák & Partners s.r.o., Okružní 2824, České Budějovice, České Budějovice 3, 37001

(210) O-560123

(591) Barevná

(510) (1) tekuté pryskyřice na výrobu modelů 3d tiskem; (7) 3d tiskárny (stroje); (17) plastová vlákna pro 3d tisk; (40) zakázkový 3d tisk.

(511) 1, 7, 17, 40

(540)



(111) **379142**

(220) 26.11.2019  
(320) 26.11.2019  
(442) 29.01.2020  
(151) 06.05.2020

(730) **Mrázová Petra**, 27, Čičovice, 25268, CZ

(740) JUDr. Roman Rudolf, Jandova 208/8, Praha 9, Vysočany, 19000

(210) O-560125

(591) Barevná

(510) (29) maso, ryby, drůbež a zvěřina, masové výtažky, konzervované, mražené, sušené a vařené ovoce a zelenina, želé, džemy, kompoty, vejce, mléko, sýry, máslo, jogurty a mléčné výrobky, potravinářské oleje a tuky; (30) káva, čaj, kakao a náhražky kávy, rýže, těstoviny a nudle, tapioka a ságo, mouka a přípravky vyrobené z obilnin, chléb, pečivo a cukrovinky, čokoláda, zmrzliny, sorbety a produkty určené ke konzumaci v mraženém stavu, cukr, med, melasa, droždí, kypřicí prášek do pečiva, sůl, koření, přísady, koření, konzervované byliny, ocet, omáčky a ochucovadla, led (zmrazená voda); (31) surové a nezpracované zemědělské, akvakuurní, zahradnické a lesní produkty, zrna a semena surová nebo nezpracovaná, čerstvé ovoce a zelenina, čerstvé bylinky, přírodní rostliny a květiny, cibule a hlízy, sazenice a semena pro pěstování rostlin, živá zvířata, krmiva a nápoje pro zvířata, slad.

(511) 29, 30, 31  
(540)



(111) **379143**  
(220) 26.11.2019  
(320) 26.11.2019  
(442) 29.01.2020  
(151) 06.05.2020  
(730) **ST. NICOLAUS a.s.**, Ul. 1. mája 113, 03128 Liptovský Mikuláš, SK  
(740) Jindyne s.r.o., U Statku 77, Mnichovo Hradiště, Hněvousice, 29501  
(210) O-560134  
(510) (33) alkoholické nápoje kromě piva.  
(511) 33  
(540)

## GRANDIUM

(111) **379144**  
(220) 26.11.2019  
(320) 26.11.2019  
(442) 29.01.2020  
(151) 06.05.2020  
(730) **ST. NICOLAUS a.s.**, Ul. 1. mája 113, 03128 Liptovský Mikuláš, SK  
(740) Jindyne s.r.o., U Statku 77, Mnichovo Hradiště, Hněvousice, 29501  
(210) O-560135  
(510) (33) alkoholické nápoje kromě piva.  
(511) 33  
(540)

## LANDGROF

(111) **379145**  
(220) 27.11.2019  
(320) 27.11.2019  
(442) 29.01.2020  
(151) 06.05.2020  
(730) **SATRA, spol. s r.o.**, Sokolská 1802/32, Praha 2, Nové Město, 12000, CZ  
(740) PROPATENT, Ing. Vlasta Sedláčková, patentový zástupce, Pod Pekařkou 107/1, Praha 4, Podolí, 14700  
(210) O-560146  
(510) (36) služby realitní kanceláře včetně odhadů nemovitostí v rámci třídy 36; (37) stavební činnost v oboru inženýrských staveb, pozemních a podzemních staveb, například inženýrské a vodohospodářské sítě, zvláštní zakládání, bytové domy, objekty občanské vybavenosti, výrobní a průmyslové objekty, sportovní areály, tunely, štoly, šachty, monolitové objekty, architektonicky náročné interiéry a stavby, rekonstrukce staveb i památkově chráněných objektů, servisní služby a vyšší dodavatelská činnost v oboru stavebnictví; (42) projektová činnost v investiční výstavbě - urbanistické studie, architektonické návrhy, projektové studie a expertizy, projektová příprava - interiéry, výstavy, zaměřování a modely staveb,

počítačová grafika, projektová a fotografická dokumentace, odborná, technická a konzultační činnost ve všech výše uvedených oblastech třídy 42, znalecké posudky v oboru stavebnictví a stavební ekonomie, vše spadající do této třídy.

(511) 36, 37, 42  
(540)

## SATRA

(111) **379146**  
(220) 27.11.2019  
(320) 27.11.2019  
(442) 29.01.2020  
(151) 06.05.2020  
(730) **SATRA, spol. s r.o.**, Sokolská 1802/32, Praha 2, Nové Město, 12000, CZ  
(740) PROPATENT, Ing. Vlasta Sedláčková, patentový zástupce, Pod Pekařkou 107/1, Praha 4, Podolí, 14700  
(210) O-560147  
(591) Barevná  
(510) (36) služby realitní kanceláře včetně odhadů nemovitostí v rámci třídy 36; (37) stavební činnost v oboru inženýrských staveb, pozemních a podzemních staveb, například inženýrské a vodohospodářské sítě, zvláštní zakládání, bytové domy, objekty občanské vybavenosti, výrobní a průmyslové objekty, sportovní areály, tunely, štoly, šachty, monolitové objekty, architektonicky náročné interiéry a stavby, rekonstrukce staveb i památkově chráněných objektů, servisní služby a vyšší dodavatelská činnost v oboru stavebnictví; (42) projektová činnost v investiční výstavbě - urbanistické studie, architektonické návrhy, projektové studie a expertizy, projektová příprava - interiéry, výstavy, zaměřování a modely staveb, počítačová grafika, projektová a fotografická dokumentace, odborná, technická a konzultační činnost ve všech výše uvedených oblastech třídy 42, znalecké posudky v oboru stavebnictví a stavební ekonomie, vše spadající do této třídy.  
(511) 36, 37, 42  
(540)



(111) **379147**  
(220) 27.11.2019  
(320) 27.11.2019  
(442) 29.01.2020  
(151) 06.05.2020  
(730) **SATRA, spol. s r.o.**, Sokolská 1802/32, Praha 2, Nové Město, 12000, CZ  
(740) PROPATENT, Ing. Vlasta Sedláčková, patentový zástupce, Pod Pekařkou 107/1, Praha 4, Podolí, 14700  
(210) O-560148  
(510) (36) služby realitní kanceláře včetně odhadů nemovitostí v rámci třídy 36; (37) stavební činnost v oboru inženýrských staveb, pozemních a podzemních staveb, například inženýrské a vodohospodářské sítě, zvláštní zakládání, bytové domy, objekty občanské vybavenosti, výrobní a průmyslové objekty, sportovní areály, tunely, štoly, šachty, monolitové objekty, architektonicky náročné interiéry a stavby, rekonstrukce staveb i památkově chráněných objektů, servisní služby a vyšší dodavatelská činnost v oboru stavebnictví; (42) projektová činnost v investiční výstavbě - urbanistické studie, architektonické návrhy, projektové studie a expertizy, projektová příprava - interiéry, výstavy, zaměřování a modely staveb, počítačová grafika, projektová a fotografická dokumentace, odborná, technická a konzultační činnost ve všech výše uvedených oblastech třídy 42, znalecké posudky v oboru stavebnictví a stavební ekonomie, vše spadající do této třídy.  
(511) 36, 37, 42

(540)

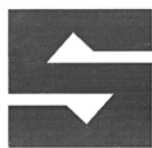

- (111) **379148**  
(220) 29.11.2019  
(320) 29.11.2019  
(442) 29.01.2020  
(151) 06.05.2020  
(730) **Putorius s.r.o.**, Ruzyňská 269/18, Praha 6, Ruzyň, 16100, CZ  
(740) Rott, Růžička & Guttman a spol., Vyskočilova 1566, Praha 4, Michle, 14000  
(210) O-560204  
(591) Barevná  
(510) (3) toaletní přípravky, z nichž žádné se netýkají vlasové hygieny a péče o vlasy, hygienické potřeby pro kosmetické účely, jmenovitě mýdla, tekutá mýdla, tělové šampony, koupelové pěny a koupelové soli, čisticí prostředky na pleť, samoopalovací krémy, pleťové masky, balzámy na rty, krémy, zubní pasty, zubní gely, vata pro kosmetické účely, vatové tyčinky pro kosmetické účely, žádné z uvedených výrobků se netýkají vlasové hygieny a péče o vlasy, prášky, vodičky a přípravky k čištění, leštění, bělení, praní a odmašťování pro průmysl a domácnost, včetně pracích prášků a gelů, aviváží, škrobů, tekutých a sypkých písků v rámci této třídy, čističe oken a odpadů, grilů a wc, úklidové prostředky, parfumerie nesouvisející s vlasy, přípravky pro parfémování nebo osvěžení vzduchu, potpourri (směsi voňavých látek) nesouvisející s vlasy, esenciální oleje nesouvisející s vlasy, pokojové vonné spreje, dekorativní kosmetika, včetně rtěnek, umělých řas, líčidel, laky na nehty; (5) bylinné čaje pro lékařské účely, léčivé byliny, bylinné gely pro lékařské účely, byliny na kouření pro lékařské účely, dámské vložky, hygienické vložky, sanitární tampóny, jakož i pásy pro vložky, plenky pro jedno použití, vložky pro jednorázové plenky.  
(511) 3, 5  
(540)



- (111) **379149**  
(220) 29.11.2019  
(320) 29.11.2019  
(442) 29.01.2020  
(151) 06.05.2020  
(730) **AICCON s.r.o.**, Sokolovská 270/201, Praha 9, Vysočany, 19000, CZ  
(210) O-560215  
(510) (35) činnost organizačních a ekonomických poradců, poradenská činnost v oblasti fúzí a akvizic podniků, mzdy a výplatní listiny (příprava), obchodní management a podnikové poradenství, poradenství při vedení podniků, posuzování efektivnosti provozu a racionalizace práce, hospodářské (ekonomické) prognózy, účetnictví; (36) finanční analýzy, finanční odhady a oceňování (pojišťovnictví, bankovníctví, nemovitosti), finanční poradenství, finanční řízení.  
(511) 35, 36

(540)

**AICCON**

- (111) **379150**  
(220) 29.11.2019  
(320) 29.11.2019  
(442) 29.01.2020  
(151) 06.05.2020  
(730) **Máčalík František**, Svinařovská 1644, Kladno, Švermov, 27309, CZ  
(210) O-560222  
(510) (5) veterinární přípravky a látky, biochemické přípravky pro veterinární účely, chemické přípravky pro veterinární účely, léčiva a veterinární výrobky; (35) maloobchodní nebo velkoobchodní služby s farmaceutickými, veterinárními a sanitárními přípravky a zdravotnickými potřebami; (44) veterinární poradenské služby.  
(511) 5, 35, 44  
(540)

**ACAVET**

- (111) **379151**  
(220) 02.12.2019  
(320) 02.12.2019  
(442) 29.01.2020  
(151) 06.05.2020  
(730) **DAIRY 4 FUN s.r.o.**, č. p. 100, Bílov, 74301, CZ  
(740) Ing. Petr Soukup, tř. Svobody 43/39, Olomouc, 77900  
(210) O-560237  
(510) (29) náhražky mléka, a to mandlové mléko, kokosové mléko, arašídové mléko, pistáciové mléko, lískooříškové mléko, ovesné mléko, kešu mléko, rýžové mléko, konopné mléko, sojové mléko, náhražky mléka a z nich vyrobená mléka na pití, kysané mléko, kefir, smetana a šlehačka, tofu, jogurty, ovocné jogurty, jogurty na pití, jogurty s čokoládou nebo kakaovými přísadami, nemléčná smetana, tvaroh, jídla z ovocného či bylinkového tvarohu vyrobeného z náhrady mléka, nemléčné sýrové výrobky, tukové pomazánky na chléb, mléčné koktejly, margaríny; (30) pudinky, kokosové pudinky, sójové pudinky, arašídové pudinky, mandlové pudinky, konopné pudinky, rýžové pudinky, tapioka a ságo, zmrzliny, prášky na výrobu zmrzliny, sorbety a jiné produkty určené ke konzumaci v mraženém stavu, nápoje na bázi kávy, kakaa, čokolády a čaje; (32) nealkoholické nápoje, ovocné nápoje a ovocné šťávy, nápoje na bázi rýže, mandlí, kokosu, arašídů, lískových oříšků, pistácií, konopí a na bázi soji, jiné než náhražky mléka.  
(511) 29, 30, 32  
(540)

**VEGE 4 FUN**

- (111) **379152**  
(220) 02.12.2019  
(320) 02.12.2019  
(442) 29.01.2020  
(151) 06.05.2020  
(730) **DAIRY 4 FUN s.r.o.**, č. p. 100, Bílov, 74301, CZ  
(740) Ing. Petr Soukup, tř. Svobody 43/39, Olomouc, 77900  
(210) O-560238  
(510) (29) náhražky mléka, a to mandlové mléko, kokosové mléko, arašídové mléko, pistáciové mléko, lískooříškové mléko, ovesné mléko, kešu mléko, rýžové mléko, konopné mléko, sojové mléko, náhražky mléka a z nich vyrobená mléka na pití, kysané mléko, kefir, smetana a šlehačka, tofu, jogurty, ovocné jogurty, jogurty na pití, jogurty s čokoládou nebo kakaovými přísadami, nemléčná smetana, tvaroh, jídla z ovocného či bylinkového tvarohu vyrobeného z náhrady mléka, nemléčné sýrové výrobky, tukové pomazánky na chléb, mléčné koktejly, margaríny; (30) pudinky, kokosové pudinky, sójové pudinky, arašídové pudinky, mandlové pudinky, konopné pudinky, rýžové pudinky, tapioka a ságo, zmrzliny, prášky na výrobu zmrzliny, sorbety a jiné produkty určené ke konzumaci v mraženém stavu, nápoje na bázi kávy, kakaa, čokolády a čaje; (32) nealkoholické nápoje, ovocné nápoje a ovocné šťávy, nápoje na bázi rýže,

mandlí, kokosu, arašídů, liskových oříšků, pistácií, konopí a na bázi soji, jiné než náhražky mléka.

(511) 29, 30, 32

(540)

## VEGGE JOGU

(111) **379153**

(220) 02.12.2019

(320) 02.12.2019

(442) 29.01.2020

(151) 06.05.2020

(730) **anyrent.one s.r.o.**, Hládkov 920/12, Praha 6, Střešovice, 16900, CZ

(210) O-560248

(510) (35) reklama, propagace, řízení obchodní činnosti, obchodní administrativa, kancelářské práce; (36) pojištění, finančnictví, peněžnictví, služby v oblasti nemovitostí; (39) doprava, balení a skladování zboží, organizování cest; (42) vědecké a technické služby a související výzkum a projektování, průmyslová analýza a průmyslový výzkum, navrhování a vývoj počítačového hardwaru a softwaru.

(511) 35, 36, 39, 42

(540)

## Anyrent

(111) **379154**

(220) 03.12.2019

(320) 03.12.2019

(442) 29.01.2020

(151) 06.05.2020

(730) **FROS ZPS s.r.o.**, Těšínská 1023/29, Opava, Předměstí, 74601, CZ

(740) HULVA & PARTNERS s.r.o., advokátní kancelář, JUDr. Tomáš Hulva MBA, LL.M., náměstí Republiky 2/1, Opava, Předměstí, 74601

(210) O-560269

(510) (1) destilovaná voda, čisticí prostředky pro výrobu a průmysl, čisticí prostředky k použití při úklidu (součást výrobních operací), čisticí prostředky s dezinfekčními vlastnostmi k použití při výrobních procesech, odmašťovací přípravky pro použití ve výrobních procesech, chladicí kapaliny, chladicí kapaliny motorů, strojní chladicí kapaliny, nemrzoucí (rozmrzovací) kapaliny, nemrzoucí směsi, nemrzoucí kapaliny na čelní skla, kapaliny na rozmrazování čelního skla, nitrocelulóza, rozpouštědla na laky, rozpouštědla na barvy, spojovací tmely, lepidla do omítky, lepidla pro průmysl, lepidla na tapety, lepidla k použití ve stavebnictví, tmely, plniva a lepidla pro průmysl, zimní kapaliny do ostřikovačů, letní kapaliny do ostřikovačů; (3) čisticí prostředky, prostředky na mytí, tekuté čisticí prostředky, čisticí prostředky pro domácnost, mýdla, tekutá mýdla, toaletní mýdla, mýdla na ruce, mýdla na praní, mýdla pro domácnost, mýdla na čištění a mytí, přípravky na mytí rukou, krémy na ruce, ochranné krémy, ochranné krémy na kůži, prostředky pro praní textilií, avivážní prostředky, škrob na praní, přípravky na škrobení prádla, prací prostředky pro komerční prádelny, kosmetické přípravky, kosmetické přípravky na obličej, odmašťovací spreje, odmašťovací přípravky pro použití v domácnosti, odmašťovací přípravky, jiné než pro použití ve výrobních procesech, přípravky na oplachování, kapaliny na čištění čelních skel vozidel, autošampóny, přípravky na čištění automobilů, brusné papíry, brusné pláty, brusné plátno, brusné plátno leštící, kosmetické přípravky pro péči o tělo, brusné fólie, speciální přípravky pro čištění vagónů, speciální přípravky pro čištění fasád, speciální přípravky pro čištění průmyslových podlah; (9) ochranná pracovní obuv, ochranné obleky proti úrazům, radiaci a ohni, ochranné pracovní oděvy (na ochranu proti nehodám či zranění), ochranné rukavice, ochranné azbestové rukavice, jednorázové rukavice pro laboratorní použití, ochranné brýle, brýle, svářečské brýle, svářečské helmy, ochranné přilby, ochranné obličejové štíty pro ochranné přilby, bezpečnostní přilby, přilby na ochranu proti úrazu, respirátory na filtraci vzduchu, dýchací masky, filtry pro dýchací masky, masky proti znečištění na ochranu dýchacího ústrojí, ochranné masky, sluchátka do uší, sluchátka, bezpečnostní postroje, ne pro vozidla nebo jako sportovní výstroj; (12) železniční vozidla, železniční kolejová vozidla, železniční vozy, železniční vagony, železniční kola (disky), kola pro železniční vozy, podvozky železničních vozů, obruče pro disky železničních kol, nápravy vozidel, lokomotivy; (21) kuchyňské houbičky, mycí houby, utěrky na úklid a na čištění, úklidové hadry, hadry na podlahu, hadry na utírání prachu, hadry na mytí nádobí, kuličky na prádlo, čisticí bavlna, prachovky, rukavice na leštění, plastové domácí rukavice, látkové rukavice na úklid, rukavice pro použití v domácnosti, kartáče, toaletní kartáče, kartáče na podlahu, kartáče na oděvy, kartáče na obuv, kartáče na čištění, kartáče na nádobí, kartáče na

čištění hrců, kartáče na použití v domácnosti, kartáčnické výrobky, smetáky, násady na smetáky, štětky na čištění záchodů, mopy, kbelíky pro mopy.

(511) 1, 3, 9, 12, 21

(540)

## FROS

(111) **379155**

(220) 03.12.2019

(320) 03.12.2019

(442) 29.01.2020

(151) 06.05.2020

(730) **FROS ZPS s.r.o.**, Těšínská 1023/29, Opava, Předměstí, 74601, CZ

(740) HULVA & PARTNERS s.r.o., advokátní kancelář, JUDr. Tomáš Hulva MBA, LL.M., náměstí Republiky 2/1, Opava, Předměstí, 74601

(210) O-560270

(591) Barevná

(510) (1) destilovaná voda, čisticí prostředky pro výrobu a průmysl, čisticí prostředky k použití při úklidu (součást výrobních operací), čisticí prostředky s dezinfekčními vlastnostmi k použití při výrobních procesech, odmašťovací přípravky pro použití ve výrobních procesech, chladicí kapaliny, chladicí kapaliny motorů, strojní chladicí kapaliny, nemrzoucí (rozmrzovací) kapaliny, nemrzoucí směsi, nemrzoucí kapaliny na čelní skla, kapaliny na rozmrazování čelního skla, nitrocelulóza, rozpouštědla na laky, rozpouštědla na barvy, spojovací tmely, lepidla do omítky, lepidla pro průmysl, lepidla na tapety, lepidla k použití ve stavebnictví, tmely, plniva a lepidla pro průmysl, zimní kapaliny do ostřikovačů, letní kapaliny do ostřikovačů; (3) čisticí prostředky, prostředky na mytí, tekuté čisticí prostředky, čisticí prostředky pro domácnost, mýdla, tekutá mýdla, toaletní mýdla, mýdla na ruce, mýdla na praní, mýdla pro domácnost, mýdla na čištění a mytí, přípravky na mytí rukou, krémy na ruce, ochranné krémy, ochranné krémy na kůži, prostředky pro praní textilií, avivážní prostředky, škrob na praní, přípravky na škrobení prádla, prací prostředky pro komerční prádelny, kosmetické přípravky, kosmetické přípravky na obličej, kosmetické přípravky pro péči o tělo, odmašťovací spreje, odmašťovací přípravky pro použití v domácnosti, odmašťovací přípravky, jiné než pro použití ve výrobních procesech, přípravky na oplachování, kapaliny na čištění čelních skel vozidel, autošampóny, přípravky na čištění automobilů, brusné papíry, brusné fólie, brusné pláty, brusné plátno, brusné plátno leštící, speciální přípravky pro čištění vagónů, speciální přípravky pro čištění fasád, speciální přípravky pro čištění průmyslových podlah; (9) ochranná pracovní obuv, ochranné obleky proti úrazům, radiaci a ohni, ochranné pracovní oděvy (na ochranu proti nehodám či zranění), ochranné rukavice, ochranné azbestové rukavice, jednorázové rukavice pro laboratorní použití, brýle, ochranné brýle, svářečské brýle, svářečské helmy, ochranné přilby, ochranné obličejové štíty pro ochranné přilby, bezpečnostní přilby, přilby na ochranu proti úrazu, respirátory na filtraci vzduchu, dýchací masky, filtry pro dýchací masky, masky proti znečištění na ochranu dýchacího ústrojí, ochranné masky, sluchátka do uší, sluchátka, bezpečnostní postroje, ne pro vozidla nebo jako sportovní výstroj; (12) železniční vozidla, železniční kolejová vozidla, železniční vozy, železniční vagony, železniční kola (disky), kola pro železniční vozy, podvozky železničních vozů, obruče pro disky železničních kol, nápravy vozidel, lokomotivy; (21) kuchyňské houbičky, mycí houby, utěrky na úklid a na čištění, úklidové hadry, hadry na podlahu, hadry na utírání prachu, hadry na mytí nádobí, kuličky na prádlo, čisticí bavlna, prachovky, rukavice na leštění, plastové domácí rukavice, látkové rukavice na úklid, rukavice pro použití v domácnosti, kartáče, toaletní kartáče, kartáče na podlahu, kartáče na oděvy, kartáče na obuv, kartáče na čištění, kartáče na čištění hrců, smetáky, násady na smetáky, štětky na čištění záchodů, mopy, kbelíky pro mopy.

(511) 1, 3, 9, 12, 21

(540)



(111) **379156**

(220) 03.12.2019

(320) 03.12.2019

- (442) 29.01.2020  
(151) 06.05.2020  
(730) **Zajmi Michaela, DiS**, Modřická 11, Moravany u Brna, 66448, CZ  
(210) O-560271  
(510) (9) kompaktní disky (audio-video); (41) pořádání a uvádění koncertů, pořádání a vedení konferencí, akademie (vzdělávání), divadelní představení, hudební produkce, pořádání a vedení osobních vzdělávacích fór, koučink (školení), pořádání a vedení osobních vzdělávacích fór, pořádání a vedení seminářů, pořádání a vedení sympozií, pořádání a vedení workshopů (školení), pořádání soutěží (vzdělávacích nebo zábavných), předprodej vstupenek (zábava), předvádění živých vystoupení, školení, poskytování elektronických publikací online bez možnosti stažení, poskytování videí online bez možnosti stažení, překladatelské služby, vzdělávací služby, vydávání knih, zkoušení (pedagogická činnost), fotografování, filmové projekce, informace o vzdělání, elektronické publikování.  
(511) 9, 41

(540) **Mezinárodní Schubertova pěvecká soutěž**

- (111) **379157**  
(220) 03.12.2019  
(320) 03.12.2019  
(442) 29.01.2020  
(151) 06.05.2020  
(730) **DANSGAS s.r.o.**, Nádražní 188, Žandov, 47107, CZ  
(740) Mgr. PETR ŽIŽKA, advokátní kancelář, Mgr. Petr Žižka, advokát, Sedláčkova 209/16, Plzeň, Vnitřní Město, 30100  
(210) O-560273  
(510) (1) butanol, plyny pro průmyslové účely, svářecí plyny, laboratorní plyny, ochranné plyny na sváření, plyny k použití při řezání, plyny k použití v zemědělství, plyny na přípravné účely (průmyslové), plyny k použití v lesnictví, plyny k použití při dávkování tekutin, průmyslové plyny k použití v elektronice, plyny k použití při výrobě kovů, průmyslové plyny k použití při výrobě kovů; (4) plyny na vytápění, plyny na ohřev plamenem, zkapalněné ropné plyny k použití v domácnosti, zkapalněný ropný plyn (LPG), propan (plyn), propan jako palivo, butan k použití jako palivo, palivové plyny, plynný propan prodáváný v lahvích k použití do svítilen, topný plyn, směsí plynů, plynové náplně, plyny na vaření; (6) kovové tlakové lahve na stlačený plyn nebo zkapalněný vzduch, kovové tlakové lahve se stlačeným plynem.  
(511) 1, 4, 6  
(540)

 **DANSGAS**

- (111) **379158**  
(220) 03.12.2019  
(320) 03.12.2019  
(442) 29.01.2020  
(151) 06.05.2020  
(730) **KITAMURA MACHINERY CO., LTD.**, 1870 Toide-komyoji, Takaoka-shi, Toyama, JP  
(740) Čermák a spol., JUDr. Karel Čermák Ph.D., LL.M., Elišky Peškové 735/15, Praha 5, Smíchov, 15000  
(210) O-560277  
(510) (7) horizontální obráběcí centra, vertikální obráběcí centra, mostová obráběcí centra, pětiosá obráběcí centra, sedmiosá obráběcí centra, souřadnicové vyvrtávačky pro obrábění kovů, kovoobráběcí stroje, 3D tiskárny.  
(511) 7  
(540)

**KITAMURA**

- (111) **379159**  
(220) 03.12.2019  
(320) 03.12.2019  
(442) 29.01.2020  
(151) 06.05.2020  
(730) **Westarmyshop s.r.o.**, č. p. 26, Strašice, 33845, CZ  
(210) O-560289  
(510) (9) ochranné rukavice.  
(511) 9  
(540)

**CTG - TACTICAL AND SHOOTING GLOVES**

- (111) **379160**  
(220) 03.12.2019  
(320) 03.12.2019  
(442) 29.01.2020  
(151) 06.05.2020  
(730) **MĚSTO VELKÉ BÍLOVICE**, nám. Osvoboditelů 570, Velké Bílovice, 69102, CZ  
(740) MACH&MRÁZIK, ADVOKÁTNÍ KANCELÁŘ, S.R.O., MGR.BC. PETER MRÁZIK, Pražákova 1008/69, Brno, Štýřice, 63900  
(210) O-560295  
(510) (35) reklama, propagace; (43) poskytování jídla a nápojů, dočasné ubytování.  
(511) 35, 43  
(540)



- (111) **379161**  
(220) 03.12.2019  
(320) 03.12.2019  
(442) 29.01.2020  
(151) 06.05.2020  
(730) **AGROAD, s.r.o.**, Blanenská 1338/97, Kuřim, 66434, CZ  
(740) Ing. Jarmila Javoříková, Slunečná 4566, Zlín, 76005  
(210) O-560296  
(510) (7) motory, pohony a jejich součásti, motorové díly pro opravy strojů - písty, válce, ložiska, vstříkovací čerpadla a trysky, klínové řemeny, sací a výfukové ventily, zemědělské stroje všeho druhu spadající do této třídy, jejich součásti a náhradní díly, stavební stroje všeho druhu spadající do této třídy, jejich součásti a náhradní díly, průmyslové, zemědělské a stavební dopravníky, jejich součásti a náhradní díly, čerpadla (stroje), čerpadla (části strojů, motorů), průmyslové strojírenské stroje, obráběcí stroje, jejich součásti a náhradní díly; (12) dopravní prostředky pozemní - motorová i nemotorová vozidla všeho druhu, traktory, nákladní vozidla, autobusy, osobní vozidla, motocykly, čtyřkolky a jízdní kola, přívěsy a přívěsné vozíky, návěsy a nástavby nákladních vozidel, transportní a zdvihací vozíky, nakladače a další speciální motorová vozidla pro průmyslové účely, ruční vozíky na manipulaci se zbožím, motory a motorové díly pro dopravní prostředky, náhradní díly a součásti dopravních prostředků spadající do této třídy - podvozky, karoserie, převodovky, blatníky, brzdy, palivové systémy, součásti řízení, kola dopravních prostředků, kryty kol, pneumatiky všeho druhu, spoiler, výfuky, tlumiče, autopříslušenství - autodoplňky spadající do této třídy, autosedaadla a bezpečnostní pásy, opěrky, výtahy a jiné zdvihací transportní mechanismy - jeřáby, autojeřáby, náhradní díly a jejich součásti, vše v rámci této třídy; (35) maloobchodní, velkoobchodní a elektronický prodej dopravních prostředků, zemědělských, stavebních a průmyslových strojů a náhradních dílů k nim, obchodní zastoupení jiných podnikatelských subjektů (výrobců), obchodní řízení, poradenství v obchodní činnosti, reklamní a marketingové činnosti, průzkumy trhu, administrativní služby, automatizované zpracování dat, správa obchodních dat, předvádění zboží, distribuce zboží k reklamním účelům.

(511) 7, 12, 35  
(540)

AGROAD

(111) **379162**  
(220) 04.12.2019  
(320) 04.12.2019  
(442) 29.01.2020  
(151) 06.05.2020  
(730) **Bobysud Lukáš Ing.**, Pod Koňským vrchem 3390, Most, 43401, CZ  
(210) O-560301  
(510) (31) přírodní květiny, květiny, zemědělské a vodní plodiny, zahradnické a lesní produkty, rostliny, kvetoucí rostliny, květinové dekorace (přírodní), květinové dekorace (čerstvé), sušené květinové aranže, řezané květiny; (41) vzdělávací služby v oblasti zahradnictví; (44) služby v oblasti květinářství, zahradnictví, poradenské služby v oblasti zahradnictví, služby v oblasti zahradnictví, pronájem květinové výzdoby, péče o zahradu nebo květinové záhony.  
(511) 31, 41, 44  
(540)

**Vykvetlo**

(111) **379163**  
(220) 04.12.2019  
(320) 04.12.2019  
(442) 29.01.2020  
(151) 06.05.2020  
(730) **Jirsa Jiří**, Louňovická 66, Mukařov, Žernovka, 25162, CZ  
(210) O-560303  
(510) (41) živá hudba - hudební produkce.  
(511) 41  
(540)

**PRAGUE QUEEN**

(111) **379164**  
(220) 04.12.2019  
(320) 04.12.2019  
(442) 29.01.2020  
(151) 06.05.2020  
(730) **Lauman Lukáš**, č. p. 293, Žeranovice, 76901, CZ  
(740) Patentová a známková kancelář, ing. Jaromír Příkryl, Včelín 1161, Hulín, 76824  
(210) O-560306  
(591) Barevná  
(510) (41) zábavní a kulturní aktivity, pořádání festivalů pro kulturní účely, organizování zábavních akcí pro kulturní účely, pořádání a organizování společenských a gastronomických akcí, soutěže ve vaření, poradenství v oblasti organizování gastronomických soutěží, organizování a pořádání veletrhů pro kulturní nebo zážitkové účely; (43) služby zajišťující stravování a nápoje, poskytování jídla a nápojů, podávání jídel a nápojů.  
(511) 41, 43  
(540)



(111) **379165**  
(220) 04.12.2019  
(320) 04.12.2019  
(442) 29.01.2020  
(151) 06.05.2020  
(730) **Ztracený Marek**, Jungmannova 19/7, Praha 1, Nové Město, 11000, CZ  
(740) JUDr. Ondřej Brostík, advokátní kancelář, JUDr. Ondřej Brostík, Týnská 633/12, Praha 1, Staré Město, 11000  
(210) O-560308  
(510) (9) brýle, sluneční brýle a kontaktní čočky, informační technologie a audiovizuální, multimediální a fotografické přístroje; (14) drahé kameny, perly a drahé kovy, jakož i jejich imitace, šperky, přístroje na měření času, pouzdra na šperky a pouzdra na hodiny a hodinky, kroužky na klíče, řetízky na klíče a přívěsky k nim; (18) deštníky a slunečníky, zavazadla, cestovní tašky, peněženky a ostatní tašky, kůže a imitace kůže; (25) pokrývky hlavy, oděvy, obuv; (26) příslušenství a doplňky oblečení (galanterie), šicí potřeby a ozdobné textilní výrobky, ozdoby do vlasů, natáčky na vlasy, potřeby na stažení a upevnění vlasů a umělé vlasy, přívěsky (nikoli klenoty nebo přívěsky na klíče, prstýnky nebo řetízky).  
(511) 9, 14, 18, 25, 26  
(540)

**Ztracená**

(111) **379166**  
(220) 04.12.2019  
(320) 04.12.2019  
(442) 29.01.2020  
(151) 06.05.2020  
(730) **Ztracený Marek**, Jungmannova 19/7, Praha 1, Nové Město, 11000, CZ  
(740) JUDr. Ondřej Brostík, advokátní kancelář, JUDr. Ondřej Brostík, Týnská 633/12, Praha 1, Staré Město, 11000  
(210) O-560309  
(510) (9) brýle, sluneční brýle a kontaktní čočky, informační technologie a audiovizuální, multimediální a fotografické přístroje; (14) drahé kameny, perly a drahé kovy, jakož i jejich imitace, šperky, přístroje na měření času, pouzdra na šperky a pouzdra na hodiny a hodinky, kroužky na klíče, řetízky na klíče a přívěsky k nim; (18) deštníky a slunečníky, zavazadla, cestovní tašky, peněženky a ostatní tašky, kůže a imitace kůže; (25) pokrývky hlavy, oděvy, obuv; (26) příslušenství a doplňky oblečení (galanterie), šicí potřeby a ozdobné textilní výrobky, ozdoby do vlasů, natáčky na vlasy, potřeby na stažení a upevnění vlasů a umělé vlasy, přívěsky (nikoli klenoty nebo přívěsky na klíče, prstýnky nebo řetízky).  
(511) 9, 14, 18, 25, 26  
(540)

**Ztracený**

(111) **379167**  
(220) 04.12.2019  
(320) 04.12.2019  
(442) 29.01.2020  
(151) 06.05.2020  
(730) **CONTEG spol. s r.o.**, Na Vítězné pláni 1719/4, Praha 4, Nusle, 14000, CZ  
(740) Patentform, Ing Stanislav Dušek, 9. května 72/10, Šestajovice, 25092  
(210) O-560312  
(591) Barevná  
(510) (9) skříně pro komponenty výpočetní techniky, telekomunikačních a datových technologií, jmenovitě pro zařízení pro zpracování informací, počítače, počítačové instalace, elektronické komponenty pro počítače; (11) vnitřní chladič zařízení, jmenovitě chladič stroje a klimatizační jednotky, chladič zařízení, jmenovitě chladičky a klimatizační jednotky pro datové a telekomunikační stojany.  
(511) 9, 11  
(540)

**CoolTop**



- (111) **379168**  
(220) 04.12.2019  
(320) 04.12.2019  
(442) 29.01.2020  
(151) 06.05.2020  
(730) **AŽD Praha s.r.o.**, Žirovnická 3146/2, Praha 10, Záběhlce, 10600, CZ  
(740) Ing. Marie Smrčková, patentový zástupce, Velflíkova 10, Praha 6, 16000  
(210) O-560314  
(510) (12) dopravní prostředky pozemní, dopravní prostředky vzdušné, dopravní prostředky vodní; (35) propagační činnost, reklama; (39) doprava, organizování cest; (41) sportovní a kulturní aktivity.  
(511) 12, 35, 39, 41  
(540)

### Švestkovka

- (111) **379169**  
(220) 04.12.2019  
(320) 04.12.2019  
(442) 29.01.2020  
(151) 06.05.2020  
(730) **WarHouse Gaming s.r.o.**, Molitorov 1, Kouřim, 28163, CZ  
(740) JUDr. Ing. Pavel Schreiber, advokát, Jakubská 121/1, Brno, Brno-město, 60200  
(210) O-560315  
(591) Barevná  
(510) (20) židle, otočné židle, houpací židle, křesla, sedací vaky, sedací pytle, počítačové stoly; (28) interaktivní křesla ke hraní videoher.  
(511) 20, 28  
(540)



- (111) **379170**  
(220) 05.12.2019  
(320) 05.12.2019  
(442) 29.01.2020  
(151) 06.05.2020  
(730) **Kočí Pavel Ing.**, Svatošská 393/51, Karlovy Vary, Doubí, 36007, CZ  
(210) O-560327  
(510) (35) reklama, propagace, řízení obchodní činnosti, obchodní administrativa, kancelářské práce - cílené zasílání reklamních materiálů, cílený marketing, marketing, obchodní zprostředkovatelské služby, pořádání veletrhů pro obchodní či reklamní účely, pořádání výstav pro obchodní či reklamní účely, poskytování obchodních informací prostřednictvím webových stránek, poskytování online tržiště pro kupující a prodejce zboží a služeb, pronájem reklamních ploch, propagace, prezentace výrobků v komunikačních médiích pro účely maloobchodu, předvádění zboží, reklama, sestavování katalogů informací pro obchodní či reklamní účely, sjednávání a uzavírání obchodních transakcí pro třetí strany, sjednávání obchodních smluv pro jiné osoby, vedení dražeb, zprostředkování propagace, zprostředkování reklamy, nákup a prodej motorových vozidel; (36) pojištění, finančnínictví, peněžnictví, služby v oblasti nemovitostí - poradenství v oblasti financování, financování formou koupě na splátky nebo leasingu, služby týkající se pojištění, např. služby poskytované pojišťovacími zprostředkovateli, služby pojištěným a uzavírání pojištění, informace o pojištění, oceňování starožitností a sběratelských předmětů, oceňování motorových vozidel, poradenství v oblasti pojištění, uzavírání pojištění, zprostředkování pojištění; (41) vzdělávání, školení, zábava, sportovní a kulturní činnosti - pořádání soutěží (vzdělávacích nebo zábavných), pořádání výstav ke kulturním nebo vzdělávacím účelům.  
(511) 35, 36, 41

(540)



- (111) **379171**  
(220) 04.12.2019  
(320) 04.12.2019  
(442) 29.01.2020  
(151) 06.05.2020  
(730) **Consulting and IT Technology Services s.r.o.**, Olšanská 2643/1a, Praha 3, Žižkov, 13000, CZ  
(210) O-560328  
(510) (41) vzdělávání, školení, zábava, sportovní a kulturní činnosti; (42) vědecké a technické služby a související výzkum a projektování, průmyslová analýza a průmyslový výzkum, navrhování a vývoj počítačového hardwaru a softwaru.  
(511) 41, 42  
(540)

### CITAS

- (111) **379172**  
(220) 05.12.2019  
(320) 05.12.2019  
(442) 29.01.2020  
(151) 06.05.2020  
(730) **HousePro - mytí fasad.cz s.r.o.**, Střední 1831/1, Ostrava, Moravská Ostrava, 70200, CZ  
(740) Ing. Michal Jupa, patentový zástupce, Na Baních 1385, Praha 5 - Zbraslav, 15600  
(210) O-560332  
(510) (37) stavební, montážní a demoliční práce ve výškách, kompletní opravy všech druhů fasád a zdva včetně nátěrů, penetrování, zateplování, čištění a umývání, umývání oken, odstraňování graffiti, čištění zámkových dlažeb, čištění, nátěry, nástřiky a opravy střech, opravy komínů, nátěry ocelových konstrukcí, instalace reklamních bannerů a malování reklam, malování interiérů, zednické práce v interiérech i exteriérech budov, odstraňování a úklid sněhových návějí, námraz a rampouchů ze střech, odstraňování a úklid sněhu z chodníků.  
(511) 37  
(540)

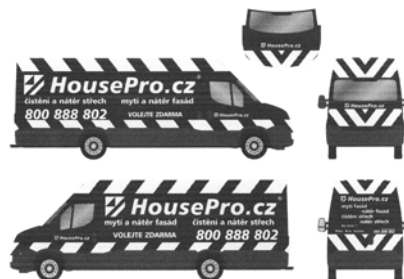

- (111) **379173**  
(220) 05.12.2019  
(320) 05.12.2019  
(442) 29.01.2020  
(151) 06.05.2020

- (730) **Spojené farmy a.s.**, Vladislavova 1390/17, Praha 1, Nové Město, 11000, CZ  
(210) O-560340  
(510) (29) dršťky, drůbež, ne živá, játra, játrová paštika, jelita, konzervované maso, maso, maso sušené mrazem, masové aspiky, huspenina, masové konzervy, masové výtažky, mléko, párky, klobásy, salámy, řepkový olej potravinářský, sádlo, slanina, špek, šunka, tmavá tlačěnka (krevní uzenina), uzeniny, vejce, vepřové maso, jogurt, kefir, máslo, mléčné výrobky, tvaroh; (31) živá drůbež, živá zvířata.  
(511) 29, 31  
(540)



- (111) **379174**  
(220) 06.12.2019  
(320) 06.12.2019  
(442) 29.01.2020  
(151) 06.05.2020  
(730) **Janeček Miloš**, Čacké 1276, Pardubice, Zelené Předměstí, 53002, CZ  
(740) Jindyne s.r.o., U Statku 77, Mnichovo Hradiště, Hněvousice, 29501  
(210) O-560355  
(591) Barevná  
(510) (31) živá zvířata a živé organismy k chovným účelům; (35) maloobchodní prodej živých zvířat, potraviny pro zvířata, potřeb pro zvířata; (41) služby v oblasti vzdělávání a zábavy; (44) chov zvířat, péče o zvířata, pronájem rostlin a zvířat, poradenské služby v oblasti péče o zvířata.  
(511) 31, 35, 41, 44  
(540)



- (111) **379175**  
(220) 06.12.2019  
(320) 06.12.2019  
(442) 29.01.2020  
(151) 06.05.2020  
(730) **M.D. OMEGA INVEST, s.r.o.**, Na Poříčním právu 1914/6, Praha 2, Nové Město, 12800, CZ  
(740) Svetlana Tyulkova, Místecká 438, Praha 9, 19900  
(210) O-560362  
(591) Barevná  
(510) (20) matrace, postelové matrace, pružinové matrace, pěnové matrace, ohnivzdorné matrace, rámy pod matrace, krycí podložky na matrace, lůžka s pružinovými matracemi, postele a lůžka, polštáře a podušky, dětské postele, konstrukce postelí, kostry postelí, krční polštáře (nikoliv pro zdravotnické nebo chirurgické účely), kovové rámy postelí, latexové matrace, latexové polštáře, lůžkoviny, s výjimkou ložního prádla, nekovové doplňky na postele, podhlavníky, polštáře (na spaní), polštáře z paměťové pěny, vrchní matrace, toppery, podložky na matrace, chrániče matrace; (24) potahy na matrace, povlaky na nábytek včetně přehozů na sedací soupravy, dětské deky, dětské lůžkoviny, dětské příkrývky, látková prostěradla, ložní a stolní prádlo, ložní pokrývky vyrobené z bavlny, ložní prádlo z netkaného textilního materiálu, lůžkové přehozy, péřové prošívání pokrývky,

pokrývky na matraci, pokrývky postelí, prachové příkrývky, povlaky na matrace (s výjimkou inkontinenčních), příkrývky (ložní), deky, ložní povlečení, prostěradla; (35) maloobchod a velkoobchod s výše uvedenými výrobky ve tř. 20 a 24, propagační činnost, reklama on-line, pomoc při řízení obchodní činnosti, obchodní administrativa, kancelářské práce, rozšiřování reklamních materiálů zákazníkům (letáky, prospekty, katalogy), vydávání reklamních tiskovin, vlastní internetový obchod s výrobky výše uvedenými ve třídě 20 a 24 na různých doménách.

- (511) 20, 24, 35  
(540)



- (111) **379176**  
(220) 06.12.2019  
(320) 06.12.2019  
(442) 29.01.2020  
(151) 06.05.2020  
(730) **Anzari Patricie PhDr., CSc.**, Rynartice 80, Jetřichovice, 40502, CZ  
(210) O-560365  
(510) (44) služby v oblasti psychoterapie, hodnocení osobnosti (služby v oblasti duševního zdraví).  
(511) 44  
(540)



- (111) **379177**  
(220) 08.12.2019  
(320) 08.12.2019  
(442) 29.01.2020  
(151) 06.05.2020  
(730) **Do psí misky s.r.o.**, č. p. 266, Láz, 26241, CZ  
(740) Mgr. Monika Drábková, advokátka, Mgr. Monika Drábková, Poštovní 4, Příbram, Příbram V-Zdaboř, 26101  
(210) O-560372  
(510) (5) potravní doplňky pro zvířata, potravní doplňky a dietetické přípravky, doplňky krmiva pro veterinární účely, potravinové doplňky pro domácí mazlíčky, potravinové doplňky pro domácí mazlíčky ve formě pamlsků, potravní doplňky pro veterinární účely, vitaminové a minerální doplňky pro domácí mazlíčky; (29) zavařené maso, maso (konzervované -), konzervované maso, konzervované vařené maso, konzervy masové, maso a masné výrobky, mražené masové výrobky, čerstvé maso, sušené maso, zpracované maso, mražené maso, vařené maso; (31) krmiva a potravina pro zvířata, konzervy pro psy; (35) maloobchodní prodej krmiva pro zvířata, velkoobchodní prodej krmiva pro zvířata.  
(511) 5, 29, 31, 35  
(540)

**ZAVAŘENEJ B.A.R.F.**

- (111) **379178**  
(220) 08.12.2019  
(320) 08.12.2019  
(442) 29.01.2020  
(151) 06.05.2020  
(730) **Do psí misky s.r.o.**, č. p. 266, Láz, 26241, CZ

(740) Mgr. Monika Drábková, advokátka, Mgr. Monika Drábková, Poštovní 4, Příbram, Příbram V-Zdaboř, 26101 (540)

(210) O-560373

(510) (5) potravní doplňky a dietetické přípravky, dietetické potraviny přizpůsobené k veterinárnímu použití, doplňkové krmné směsi, doplňky krmiva pro veterinární účely, potravinové doplňky pro domácí mazlíčky, potravinové doplňky pro domácí mazlíčky ve formě pamlsků, potravní doplňky pro veterinární účely, vitaminové a minerální doplňky pro domácí mazlíčky; (29) maso, sušené maso, zpracované maso, zavařené maso, maso (konzervované -), maso a masné výrobky; (31) krmiva pro domácí zvířata, krmiva a potrava pro zvířata; (35) maloobchodní prodej krmiva pro zvířata, velkoobchodní prodej krmiva pro zvířata.

(511) 5, 29, 31, 35

(540)

### JERKY FOR B.A.R.F.



(111) **379179**

(220) 06.12.2019

(320) 06.12.2019

(442) 29.01.2020

(151) 06.05.2020

(730) **BIKERS CROWN, s.r.o.**, Pražská 481, Chlumeck nad Cidlinou, Chlumeck nad Cidlinou IV, 50351, CZ

(740) BOHEMIA PATENT, Ing. Jana Vandělková, Petrská 1136/12, Praha 1, Nové Město, 11000

(210) O-560374

(510) (25) oděvy, spodní prádlo, uniformy, oblečení, kalhoty, dámské šaty, sukně, nepromokavé větrovky s kapucí, saka, kabáty, pláště, pulovry, pletené zboží, košile, korzety, ponožky, punčochy, obuv, obuv pod kolena, polovysoké holínky, polovysoká obuv, koturny (historická obuv), bačkory, pantofle, dřeváky, staré boty, střevíce, plátěná obuv, šněrovací obuv, části obuvi, zejména špičky bot, chrániče podrážek, chrániče podpatků, rukavice, vše zejména pro motocyklové použití, kloboučnické zboží, čepice, kukly, kapuce, rukavice, palčáky, podvlékač rukavice, vlněné kukly přes uši, šátky, šály na krk, šály na krk i na spodní část obličeje, módní zboží a doplňky, jmenovitě šátky, pásky, kravaty, kapesníčky do vrchní kapsy saka; (28) nákolennice (potřeby pro sport), zesílené chrániče ramen a loktů (potřeby pro sport), ochranné vycpávky (části sportovní výstroje).

(511) 25, 28

(540)

(111) **379181**

(220) 09.12.2019

(320) 09.12.2019

(442) 29.01.2020

(151) 06.05.2020

(730) **Farma Horky, s.r.o.**, č. p. 68, Horky, 57001, CZ

(210) O-560379

(591) Barevná

(510) (29) hovězí maso, čerstvé maso, hovězí steaky; (31) živé krávy; (44) zemědělské služby (chov zvířat).

(511) 29, 31, 44

(540)



WAGYU  
HORKY



(111) **379180**

(220) 09.12.2019

(320) 09.12.2019

(442) 29.01.2020

(151) 06.05.2020

(730) **Kubů Miroslav**, sídliště U Nádraží 805, Jindřichův Hradec, Jindřichův Hradec II, 37701, CZ

(210) O-560378

(591) Barevná

(510) (35) obchodní činnost (pomoc při řízení), služby poradenství v obchodní činnosti, řízení (poradenské služby obchodní nebo podnikatelské), obchodní nebo podnikatelské poradenství; (41) tělesná výchova, školení, vyučování, vzdělávání, gymnastický výcvik, provozování sportovních zařízení, klubové služby (výchovně zábavné), zdravotní a kondiční cvičení, organizování sportovních soutěží, praktické cvičení, pronájem sportovních hřišť, služby osobního trenéra (fitness trénink), kurzy fitness.

(511) 35, 41

(111) **379182**

(220) 09.12.2019

(320) 09.12.2019

(442) 29.01.2020

(151) 06.05.2020

(730) **České vysoké učení technické v Praze**, Jugoslávských partyzánů 1580/3, Praha 6, Dejvice, 16000, CZ

(740) Ing. Václav Kratochvíl, Husnikova 2086/22, Praha 5, Stodůlky, 15800

(210) O-560380

(591) Barevná

(510) (9) testovací stanoviště, zařízení na testování datových sítí, simulátory přístrojového vybavení, kontrolní (řídící) zařízení a nástroje, plošné spoje, obvody (elektrické, integrované a tištěné), aktivní součástky, obrazovky, mikroelektronické obvody, paměťové integrované obvody, optoelektronické součástky a zařízení, přístroje a zařízení pro přenos dat po optických vláknech, elektrické a elektronické registrační, indikační, měřicí, kontrolní a testovací přístroje a zařízení včetně přístrojů pro měření neelektrických veličin, telekomunikační měřicí přístroje, stroje a zařízení pro sběr, přenos, zpracování a uchování dat a jejich vzájemné kombinace, zejména počítače, servery, počítačový software a hardware včetně interaktivních multimediálních aplikací, počítačová periferní zařízení; (37) opravy nebo údržba testovacích strojů a nástrojů, renovace strojního a elektrotechnického zařízení, demontáž strojního a elektrotechnického zařízení, revize strojů a přístrojů, dodatečné vybavení a úpravy strojů, instalace, údržba a opravy strojů, pronájem strojů a zařízení spadajících do této třídy; (42) průmyslové testování, výzkum a vývoj nových produktů pro třetí osoby, vývoj počítačových programů pro simulaci laboratorních pokusů, služby v oblasti technických zkoušek, inženýrské testování, provádění průmyslových testů, navrhování nástrojů, testování strojního vybavení, kontrola kvality průmyslových strojů, tvorba softwaru, tvorba programů a zpracování programových vybavení, expertizní činnost v oblasti

výpočetní a informační techniky, vědeckovýzkumná, expertní a poradenská činnost v oblasti technických a přírodních věd, technicko-poradenská, vědecko-technická a vědecko-výzkumná činnost, projektová činnost, inženýrské práce - expertizy, technické kreslení, obnova počítačových dat, pronájem počítačového softwaru, odborné poradenství, s výjimkou obchodního, studie technických projektů, vývoj a výzkum nových výrobků, testování elektrických strojů, přístrojů a materiálů.

(511) 9, 37, 42  
(540)



(111) **379183**  
(220) 09.12.2019  
(320) 09.12.2019  
(442) 29.01.2020  
(151) 06.05.2020  
(730) **České vysoké učení technické v Praze**, Jugoslávských partyzánů 1580/3, Praha 6, Dejvice, 16000, CZ  
(740) Ing. Václav Kratochvíl, Husníkova 2086/22, Praha 5, Stodůlky, 15800  
(210) O-560382  
(510) (9) testovací stanoviště, zařízení na testování datových sítí, simulátory přístrojového vybavení, kontrolní (řídící) zařízení a nástroje, plošné spoje, obvody (elektrické, integrované a tištěné), aktivní součástky, obrazovky, mikroelektronické obvody, paměťové integrované obvody, optoelektronické součástky a zařízení, přístroje a zařízení pro přenos dat po optických vláknech, elektrické a elektronické registrační, indikační, měřicí, kontrolní a testovací přístroje a zařízení včetně přístrojů pro měření neelektrických veličin, telekomunikační měřicí přístroje, stroje a zařízení pro sběr, přenos, zpracování a uchování dat a jejich vzájemné kombinace, zejména počítače, servery, počítačový software a hardware včetně interaktivních multimediálních aplikací, počítačová periferní zařízení; (37) opravy nebo údržba testovacích strojů a nástrojů, tvorba softwaru, tvorba elektrotechnického zařízení, demontáž strojního a elektrotechnického zařízení, revize strojů a přístrojů, dodatečné vybavení a úpravy strojů, instalace, údržba a opravy strojů, pronájem strojů a zařízení spadajících do této třídy; (42) průmyslové testování, výzkum a vývoj nových produktů pro třetí osoby, vývoj počítačových programů pro simulaci laboratorních pokusů, služby v oblasti technických zkoušek, inženýrské testování, provádění průmyslových testů, navrhování nástrojů, testování strojního vybavení, kontrola kvality průmyslových strojů, tvorba softwaru, tvorba programů a zpracování programových vybavení, expertizní činnost v oblasti výpočetní a informační techniky, vědeckovýzkumná, expertní a poradenská činnost v oblasti technických a přírodních věd, technicko-poradenská, vědecko-technická a vědecko-výzkumná činnost, projektová činnost, inženýrské práce - expertizy, technické kreslení, obnova počítačových dat, pronájem počítačového softwaru, odborné poradenství, s výjimkou obchodního, studie technických projektů, vývoj a výzkum nových výrobků, testování elektrických strojů, přístrojů a materiálů.

(511) 9, 37, 42  
(540)

## F-Tester

(111) **379184**  
(220) 09.12.2019  
(320) 09.12.2019  
(442) 29.01.2020  
(151) 06.05.2020  
(730) **HPST, s.r.o.**, Na Jetelce 69/2, Praha 9, Vysočany, 19000, CZ  
(210) O-560390  
(591) Barevná  
(510) (9) počítačový software, aplikační software, komunitní software, software.

(511) 9  
(540)



(111) **379185**  
(220) 09.12.2019  
(320) 09.12.2019  
(442) 29.01.2020  
(151) 06.05.2020  
(730) **SAZKA a.s.**, K Žižkovu 851/4, Praha 9, Vysočany, 19093, CZ  
(740) Halaxová & Halaxová TETRAPAT, Mgr. Eva Halaxová, Jinonická 804/80, Praha 5, Košíře, 15800  
(210) O-560391  
(591) Barevná  
(510) (9) hardware a software pro informační technologie a audiovizuální zařízení, zařízení a příslušenství na zpracování dat, platební terminály pro zprostředkování on-line plateb, software, elektronické terminály pro generování loterních lístků, počítačové terminály a hardware používaný při provozu loterních a herních systémů, software pro počítačové hry; (16) papír, lepenka, reklamní, propagační a užitkové výrobky z papíru určené pro propagaci, periodické i neperiodické publikace, tištěné informační, reklamní a propagační materiály v rámci této třídy určené pro propagaci, tiskárenské výrobky a kartonážní výrobky, a to krabice, data a databáze na papírových nosičích, psací potřeby, kalendáře, diáře, školní potřeby, sázenky a sázkové tikety (papírové formuláře), vstupenky; (28) herní terminály, loterní videoterminály, elektronická zařízení pro hraní loterií a her, videoherní terminály, losy, elektronické hrací karty (elektronické stírací losy); (35) reklamní, inzertní a propagační činnost směřující k propagaci vlastní společnosti nebo kulturních a sportovních akcí, vyhledávání sponzorů, prodej reklamních a upomínkových předmětů, obchodní činnost pro druhé s losy, sázenkami, sázkovými tikety; (38) telekomunikační služby, mobilní telekomunikační služby, provozování mobilní telekomunikační sítě pro bezdrátový přenos hlasu a dat, služby mobilního připojení k síti Internet včetně vysokorychlostního připojení a přenosu hlasové služby přes internetový protokol, peer-to-peer komunikace, služby instant messaging, osobní komunikační služby, pager služby, služby elektronické pošty, sledování mobilních telefonů pomocí satelitních signálů a zjišťování polohy mobilních telefonů pomocí satelitních signálů, radiopaging, poskytování bezdrátového aplikačního protokolu (WAP), včetně služeb využívajících zabezpečeného komunikačního kanálu, hlasová pošta, provádění videokonferencí, video-telefonní služby, služby zprostředkování přístupu ke všem druhům datových a informačních sítí a Internetu, služby textových a multimediálních zpráv, vytváření a poskytování telekomunikačních a komunikačních databází, služby umožňující spotřebitelům stahovat digitální obsah prostřednictvím sítě a serveru do osobní databáze, provozování on-line komunikačních fór, přenos sportovních utkání, poskytování telekomunikačního přístupu pro sázkové hry, kurzové a jiné sázky a loterie prostřednictvím internetu a počítačových sítí; (41) organizování a pořádání loterií, provozování loterií, heren, rulet a kasin, organizování provozu a organizování pořádání sázkových her, výherních loterií, tombol, soutěží, vlastní provozování sázkových her a loterií o peníze prostřednictvím internetu, včetně provozování her prostřednictvím stíracích losů s možností výhry, provozování výherních i nevýherních hracích zařízení, služby vztahující se k hrám, sázení, hazardním hrám včetně hazardních her na dálku, loteriím, kasinům a ruletám v rámci této třídy, organizování sportovních sázek a číselných loterií, prodej losů a příjem sázek, pořádání a organizování kulturních, sportovních a společenských událostí, předprodej a prodej vstupenek, organizování a pořádání vzdělávacích akcí, provozování sportovních zařízení, provozování her on-line, zprostředkování loterií prostřednictvím e-losů.  
(511) 9, 16, 28, 35, 38, 41

(540)



- (111) **379186**  
(220) 09.12.2019  
(320) 09.12.2019  
(442) 29.01.2020  
(151) 06.05.2020  
(730) **Fotbal Paskov s.r.o.**, U Parku 816, Paskov, 73921, CZ  
(740) Halaxová & Halaxová TETRAPAT, Mgr. Eva Halaxová, Jinonická 804/80, Praha 5, Košíře, 15800  
(210) O-560395  
(591) Barevná  
(510) (25) sportovní oblečení, sportovní dresy; (35) konzultační a poradenské služby a pomoc v oblasti reklamní, marketingové a propagační činnosti, propagace, obchodní propagace, reklama a propagace, propagační management osobností z oblasti sportu, služby obchodního řízení pro fotbalisty, maloobchodní prodej sportovního vybavení; (41) sportovní aktivity, trénování sportů, služby v oblasti vzdělávání, zábavy a sportu, služby v oblasti sportu a fitness, sportovní služby, výuka fotbalu, fotbalové tábory, služby fotbalové akademie, organizování fotbalových soutěží, organizování fotbalových zápasů, pořádání fotbalových soutěží, organizování fotbalových sportovních akcí, pronájem stadionů, pronájem sportovišť, organizování sportování a sportovních akcí, informace vztahující se ke sportovní výuce, pronájem sportovního vybavení a zařízení, příprava a pořádání sportovních soutěží, školicí služby vztahující se ke sportu, trénink sportovních hráčů, půjčování vybavení pro sportovní akce, činnost sportovního klubu.  
(511) 25, 35, 41  
(540)



- (111) **379187**  
(220) 09.12.2019  
(320) 09.12.2019  
(442) 29.01.2020  
(151) 06.05.2020  
(730) **LUKR CZ a.s.**, Pallova 44/12, Plzeň, Východní Předměstí, 30100, CZ  
(740) PROPATENT, JUDr. Matěj Sedláček, Pod Pekařkou 107/1, Praha 4, Podolí, 14700  
(210) O-560403  
(510) (3) přípravky na čištění, leštění a odmašťování, přípravky na odstraňování vodního kamene a údržbu odpadů, výčepních zařízení, přípravky ve formě kapalin, prášků a rozpustných pevných tablet pro mytí skla a nádobí, přípravky pro odstranění usazenin, přípravky pro chemické čištění,

přípravky na mytí nádobí; mýdla, přípravky na mytí rukou, ubrusy napuštěné přípravky a látkami pro čištění a leštění, přípravky proti ucpání odpadních trubek; (5) dezinfekční prostředky, dezinfekční přípravky pro hygienické nebo sanitární účely, sanitární přípravky, baktericidní prostředky, protiplísňové přípravky; (21) dávkovače pro čisticí přípravky, kartáče pro čištění pивních trubek a kohoutů, kartáče na mytí a oplachování nádobí a skla.

(511) 3, 5, 21

(540)

# SPECTER

- (111) **379188**  
(220) 10.12.2019  
(320) 10.12.2019  
(442) 29.01.2020  
(151) 06.05.2020  
(730) **Růžička Hynek Mgr., LL.M.**, Na Manínách 1106/34, Praha 7, Holešovice, 17000, CZ  
(210) O-560411  
(510) (35) administrativní služby, aktualizace reklamních materiálů, analýzy nákladů a cen, externí správa společnosti, fakturace, fotokopírování, marketing, obchodní informace, obchodní průzkum, obchodní správa licencí k výrobkům a službám jiných osob, obchodní zprostředkovatelské služby, online reklama v počítačové síti, pomoc při řízení obchodní společnosti, poradenské služby pro obchodní vedení, poradenství v oblasti řízení obchodní společnosti, pořádání výstav pro obchodní či reklamní účely, poskytování informací o obchodních kontaktech, profesionální obchodní poradenství, pronájem billboardů (reklamních tabulí), pronájem kancelářských strojů a zařízení, pronájem reklamního času v komunikačních médiích, pronájem reklamních materiálů, pronájem reklamních ploch, propagace, průzkum trhu, reklama, pomoc při řízení obchodních či průmyslových podniků, plánování schůzek (kancelářské práce), sběr údajů do počítačových databází, sestavování katalogů informací pro obchodní či reklamní účely, sestavování statistiky, sjednávání a uzavírání obchodních transakcí pro třetí strany, sjednávání obchodních smluv pro jiné osoby, šíření reklamních materiálů, telemarketing, televizní reklama, vedení počítačové evidence, venkovní reklama, vydávání reklamních textů, vyhotovování hospodářských prognóz, zprostředkování obchodních informací, zprostředkování propagace; (36) bankovníctví, elektronický převod peněžních prostředků, financování, finanční analýza, finanční hodnocení (pojištění, bankovníctví, nemovitosti), finanční informace, finanční poradenství, finanční řízení, finanční řízení výplat náhrad pro jiné osoby, informace o pojištění, makléřské služby, pojistně-matematické služby, poradenství v oblasti pojištění, poskytování finančních informací prostřednictvím webových stránek, uzavírání pojištění, uzavírání úrazového pojištění, uzavírání zdravotního pojištění, uzavírání životního pojištění, zprostředkování pojištění; (45) advokátní služby, mediace (smírné řešení sporů), mimosoudní řešení sporů, organizace politických setkání, poradenství v oblasti duševního vlastnictví, poskytování licencí k duševnímu vlastnictví, poskytování licencí k počítačovému softwaru (právní služby), právní poradenství při vypracování nabídek pro účast na výběrových řízeních, právní poradenství týkající se mapování patentů, právní průzkum, právní služby advokáta, právní služby v oblasti sjednávání smluv pro jiné osoby, právní správa licencí, příprava právních dokumentů, registrace názvů domén (právní služby), sledování práv k duševnímu vlastnictví za účelem právního poradenství, služby právního dohledu, služby rozhodců, správa autorských práv.  
(511) 35, 36, 45  
(540)

## Reficor

- (111) **379189**  
(220) 10.12.2019  
(320) 10.12.2019  
(442) 29.01.2020  
(151) 06.05.2020  
(730) **MASO-PROFIT s.r.o.**, Hrdlořežská 197/6, Praha 9, Hrdlořezy, 19000, CZ

- (740) Mašek, Kočí, Aujezdský, JUDr. Josef Aujezdský, Opletalova 1535/4, Praha 1, 11000  
(210) O-560422  
(591) Barevná  
(510) (1) prostředky pro konzervování potravin, chemické látky pro konzervování potravin, chemické přípravky pro uzení masa, přípravky na čištění; (7) elektrické potravinářské stroje, elektromechanické stoje na přípravu potravin, balicí stroje, myčky nádobí, pily, stroje na mletí masa, stroje na mletí masa, stroje na výrobu uzenin; (8) nožířské výrobky, ruční nářadí a nástroje, brousky, čepele, kuchyňské sekáčky, nástroje na ostření, nože, nožířské výrobky, ocílky, plátkovače sýrů (ne elektrické), rukojeti na nože, sekáčky, sekery, strojky na mletí masa, pistole, jateční pistole; (11) chladicí zařízení a zařízení pro tepelné zpracování potravin, elektrická chladicí zařízení, elektrické fritézy, elektrické kávovary, elektrické tlakové nádoby na vaření, grily, horkovzdušné trouby, chladicí přístroje a zařízení, chladicí skříně, mikrovlnné trouby (zařízení na vaření), pekařské trouby, přístroje a zařízení na vaření; (18) přírodní a umělá střeva; (20) špalky na sekání masa, regály, řeznické špalky; (21) nádobí z různých kovů – mimo drahých nebo plátovaných kovů, dortové lopatky, formy (kuchyňské potřeby), hrnce, chňapky (rukavice), kastroly, kovové kuchyňské jehly, kuchyňská prkénka na krájení, kuchyňské potřeby, misky, mísy, nádobí, sklenice; (29) potravinářské želatiny, přírodní a umělá uzenářská střívkva, želatina; (30) koření, tekuté kroužkové aroma pro uzení, aromatické přípravky pro potravinářské účely, dochucovadla, hřebíček, kari, koření, kurkuma, lisovaný česnek, ochucovadla, muškátový oříšek, nové koření, paprika, pepř, skořice, strouhanka, sůl ke konzervaci potravin, zázvor; (41) elektronické publikování (DTP), knihy, poskytování on-line elektronických publikací (bez možnosti stažení), vydávání elektronických knih a časopisů on-line, vydávání knih, vzdělávací informace, zpravodajství (obrazové).  
(511) 1, 7, 8, 11, 18, 20, 21, 29, 30, 41  
(540)

## MASO·PROFIT

- (111) **379190**  
(220) 10.12.2019  
(320) 10.12.2019  
(442) 29.01.2020  
(151) 06.05.2020  
(730) **Sikorová Gabriela**, č. p. 799, Mosty u Jablunkova, 73998, CZ  
(740) Patentový a známkový zástupce, Ing. Kateřina Gregorová, Jiráskovo náměstí 159/10, Ostrava, Moravská Ostrava, 70200  
(210) O-560426  
(591) Barevná  
(510) (12) dětské kočárky (sportovní a skládací), dětské kočárky (hluboké), dětské kočárky (příkrývky), moskety na dětské kočárky, fusaky uzpůsobené pro dětské kočárky, tašky k dětským kočárkům, kryty na dětské kočárky (sportovní a skládací), sklápěcí stříškami na kočárky (sportovní a skládací), dětské bezpečnostní sedačky do vozidel, bezpečnostní pásy pro děti do vozidel, dětské sedačky upravené pro jízdní kola, podušky na sedačky automobilů, dětské podsedáky do vozidel, ochranné obaly pro dětské kočárky, popruhy na sportovní kočárky, cyklovozíky pro děti; (16) papírnické výrobky, papír a lepenka, krabice z lepenky, kartonu nebo z papíru, obaly (papírnické zboží), papírové nebo plastové tašky, rámečky na obrázky, dekorativní ozdoby z papíru nebo lepenky, knižní záložky, figurky vyrobené z lepenky nebo papírové hmoty, písmena a číslice vyrobené z papíru nebo lepenky, leporela, trojrozměrné nástěnné dekorace z papíru nebo lepenky, obálky, přání, gratulace, oznámení (papírnické zboží), kalendáře, alba, zápisníky a bloky, katalogy, učební a instruktážní pomůcky, zářky na knihy, malířské palety, šablony na kreslení, tiskárenské výrobky, plakáty, fotografie, periodické a neperiodické publikace, psací potřeby, štětce, vodové barvy (hotové malby), křída na psaní, školní potřeby (papírnické zboží); (20) cestovní dětské postýlky, dětské židličky, dětské ohrádky, podložky do dětských ohrádek, dětské postýlky, košíky na přenášení dětí (dětské postýlky), lůžkoviny pro dětské postýlky (jiné než ložní prádlo), přebalovací podložky, dětská chodítka, kolébky, mantinely do dětských postýlek (jiné než ložní prádlo); (28) hračky, hračky plyšové, hračky dřevěné, nafukovací hračky, kočárky (hračky), hračky do kočárků, masky (hračky), figurky (hračky), dětské vláčky, auta (hračky), stavebnice (hračky), tříkolky (hračky), koloběžky (hračky), sánky (hračky), domečky na dětské hry, hudební nástroje

(hračky), houpačky, puzzle, gumové balony, chraštítka (hračky), panenky, pohyblivé hračky na zavěšení, kolotoče ke hraní, hrací podložky obsahující dětské hračky, stolní hry, elektronické hračky, šlapací auta (hračky), šlapací kola, odrážedla pro děti; (35) reklama, marketing a propagační služby, event marketing (získávání zákazníků pořádáním akcí), předvádění výrobků, online reklama v počítačové komunikační síti, maloobchod a velkoobchod s dětskými kočárky (sportovními a skládacími), dětskými kočárky (hlubokými), dětskými kočárky (příkrývkami), moskety na dětské kočárky, fusaky uzpůsobenými pro dětské kočárky, taškami k dětským kočárkům, kryty na dětské kočárky (sportovními a skládacími), sklápěcími stříškami na kočárky (sportovní a skládací), dětskými bezpečnostními sedačkami do vozidel, bezpečnostními pásy pro děti do vozidel, dětskými sedačkami upravenými pro jízdní kola, poduškami na sedačky automobilů, dětskými podsedáky do vozidel, ochrannými obaly pro dětské kočárky, popruhy na sportovní kočárky, cyklovozíky pro děti, papírníky výrobky, papírem a lepenkou, krabicemi z lepenky, kartonu nebo z papíru, obaly (papírnické zboží), papírovými nebo plastovými taškami, rámečky na obrázky, dekorativními ozdobami z papíru nebo lepenky, knižními záložkami, figurkami vyrobenými z lepenky nebo papírové hmoty, písmeny a číslicemi vyrobenými z papíru nebo lepenky, leporely, trojrozměrnými nástěnnými dekoracemi z papíru nebo lepenky, obálkami, přáními, gratulacemi, oznámeními (papírnické zboží), kalendáři, alby, zápisníky a bloky, katalogy, učebními a instruktážními pomůckami, zářkami na knihy, malířskými paletami, šablony na kreslení, tiskárenskými výrobky, plakáty, fotografiemi, periodickými a neperiodickými publikacemi, psacími potřebami, štětci, vodovými barvami (hotové malby), křídou na psaní, školními potřebami (papírnickým zbožím), cestovními dětskými postýlkami, dětskými židličkami, dětskými ohrádkami, podložkami do dětských ohrádek, dětskými postýlkami, košíky na přenášení dětí (dětskými postýlkami), lůžkovinami pro dětské postýlky (jinými než ložní prádlo), přebalovacími stoly pro kojence, polštářky pro oporu hlavy pro kojence, přebalovacími podložkami, dětskými chodítky, kolébkami, mantinely do dětských postýlek, jinými než ložní prádlo, hračkami, hračkami plyšovými, hračkami dřevěnými, nafukovacími hračkami, kočárky (hračky), hračkami do kočárků, maskami (hračky), figurkami (hračky), dětskými vláčky, auty (hračky), stavebnicemi (hračky), tříkolkami (hračky), koloběžkami (hračky), sánkami (hračky), domečky na dětské hry, hudebními nástroji (hračky), houpačkami, puzzle, gumovými balony, chraštítky (hračky), panenkami, pohyblivými hračkami na zavěšení, kolotoči ke hraní, hracími podložkami obsahujícími dětské hračky, stolními hrami, elektronickými hračkami, šlapacími auty (hračky), šlapacími koly,

odrážedly pro děti, poskytování zákaznických informací o produktech prostřednictvím internetu.

(511) 12, 16, 20, 28, 35  
(540)



(111) **379191**  
(220) 10.12.2019  
(320) 10.12.2019  
(442) 29.01.2020  
(151) 06.05.2020  
(730) **Subway IP LLC**, 8400 NW 36th Street, Suite 530, Doral FL 33166, FL, US  
(740) GLATZOVA & Co., s.r.o., Mgr. Jindřich Král, advokát, Husova 240/5, Praha 1, Staré Město, 11000  
(210) O-560428  
(510) (43) restaurační služby, zejména poskytování jídel a nápojů ke konzumaci v restauraci a mimo restauraci, restaurační služby zaměřené na výrobu sendvičů, cateringové služby, služby týkající se restaurací s prodejem jídel k okamžité konzumaci v restauraci i s prodejem jídel s sebou, restaurace zaměřené na doručování jídel a nápojů.

(511) 43  
(540)

**Color it with flavor.**

(111) **379192**  
(220) 10.12.2019  
(320) 10.12.2019  
(442) 29.01.2020  
(151) 06.05.2020  
(730) **Subway IP LLC**, 8400 NW 36th Street, Suite 530, Doral 33166, FL, US  
(740) GLATZOVA & Co., s.r.o., Mgr. Jindřich Král, advokát, Husova 240/5, Praha 1, Staré Město, 11000  
(210) O-560429  
(510) (43) restaurační služby, zejména poskytování jídel a nápojů ke konzumaci v restauraci a mimo restauraci, restaurační služby zaměřené na výrobu sendvičů, cateringové služby, služby týkající se restaurací s prodejem jídel k okamžité konzumaci v restauraci i s prodejem jídel s sebou, restaurace zaměřené na doručování jídel a nápojů.

(511) 43  
(540)

**Our ingredients. Your masterpiece.**

(111) **379193**  
(220) 10.12.2019  
(320) 10.12.2019  
(442) 29.01.2020  
(151) 06.05.2020  
(730) **Subway IP LLC**, 8400 NW 36th Street, Suite 530, Doral 33166, FL, US  
(740) GLATZOVA & Co., s.r.o., Mgr. Jindřich Král, advokát, Husova 240/5, Praha 1, Staré Město, 11000  
(210) O-560430  
(510) (43) restaurační služby, zejména poskytování jídel a nápojů ke konzumaci v restauraci a mimo restauraci, restaurační služby zaměřené na výrobu sendvičů, cateringové služby, služby týkající se restaurací s prodejem jídel k okamžité konzumaci v restauraci i s prodejem jídel s sebou, restaurace zaměřené na doručování jídel a nápojů.

(511) 43  
(540)

**Choose your canvas.**

(111) **379194**  
(220) 10.12.2019  
(320) 10.12.2019  
(442) 29.01.2020  
(151) 06.05.2020  
(730) **JungBerg s.r.o.**, 224, Dobrá Voda u Hořic, 50773, CZ  
(740) Ing. Jarmila Javoříková, Slunečná 4566, Zlín, 76005  
(210) O-560433  
(510) (32) pivo, nealkoholické pivo, sladové nápoje, chmelové výtažky pro výrobu piva, esence na výrobu nápojů, nealkoholické nápoje, vody (nápoje), minerální vody, mošty, cidery, ovocné šťávy, džusy; (40) zpracování potravin a nápojů, pivovarnictví, sladovnictví, výroba piva, poradenství a poskytování informací v oblasti pivovarnictví, sladovnictví, výroby potravin a nápojů; (43) hostinské služby, provoz restauračních zařízení, provoz restaurací, pivnic, kaváren, vináren a barů, provoz zařízení rychlého stravování, degustace nápojů, zajištění stravování - catering, ubytovací služby, provoz ubytovacích zařízení, poradenství a poskytování informací v oblasti pohostinství a ubytování.

(511) 32, 40, 43  
(540)



(111) **379195**  
(220) 10.12.2019  
(320) 10.12.2019  
(442) 29.01.2020  
(151) 06.05.2020  
(730) **Česká spořitelna, a.s.**, Olbrachtova 1929/62, Praha 4, 14000, CZ  
(210) O-560438  
(591) Barevná  
(510) (35) reklamní a propagační činnost prostřednictvím všech médií, obchodní marketing, komerční správa licencí na výrobky a služby ostatních, reklamní nebo inzertní materiály (rozšiřování), sestavování výpisů z účtu, zaslání reklamních materiálů zákazníkům, aktualizování reklamních materiálů, pronájem reklamních ploch, fakturace, komunikační média (prezentace výrobků v komunikačních médiích) pro účely maloobchodu, obchodní reklama (pro třetí osoby), automatizované zpracování dat a informací; (36) finanční služby, bankovníctví, banky úvěrové, clearing (zúčtování vzájemných pohledávek a závazků - bezhotovostní operace), převody (platební) vykonávané elektronicky, finanční analýzy, finanční informace, konzultační služby (finanční), finanční řízení; (42) vědecké a technologické služby, služby v oblasti výzkumu, design a vývoj softwaru, počítačové programování, instalace, údržba, aktualizace a modernizace počítačového softwaru, konzultace v oblasti počítačů, poskytování dočasného používání on-line operačního softwaru bez možnosti stažení pro přístup ke cloudové výpočetní síti a její používání, poskytování dočasného používání počítačového softwaru bez možnosti stažení, forenzní poradenství a analýzy týkající se telekomunikačních zařízení, forenzní poradenství a analýza dat z mobilních zařízení, záznamů telekomunikačních hovorů, dat a měření z průzkumu šíření vysokofrekvenčního signálu, Online informace o všech výše uvedených službách, cloud computing, software jako služba (saas), tvorba počítačového softwaru, konverze počítačových programů a dat, s výjimkou fyzické konverze, poradenství v oblasti informačních technologií.

(511) 35, 36, 42  
(540)



- (111) **379196**  
(220) 10.12.2019  
(320) 10.12.2019  
(442) 29.01.2020  
(151) 06.05.2020  
(730) **AMAZINC! s.r.o.**, Žežická 670/31, Ústí nad Labem, Krásné Březno, 40007, CZ  
(210) O-560445  
(510) (3) přírodní kosmetika, kosmetika, kosmetické ochranné přípravky proti slunci.  
(511) 3  
(540)

## AMAZINC!

- (111) **379197**  
(220) 11.12.2019  
(320) 11.12.2019  
(442) 29.01.2020  
(151) 06.05.2020  
(730) **Zentiva, k.s.**, U Kabelovny 130/22, Praha 10, Dolní Měcholupy, 10237, CZ  
(740) C|K|T ČERVENKA TURKOVÁ & PARTNERS Advokátní, patentová a známková kancelář, Mgr. Radka Červenková advokátka, Anny Letenské 34/7, Praha 2, Vinohrady, 12000  
(210) O-560446  
(510) (5) farmaceutické přípravky humánní, dietetické potraviny a látky pro léčebné účely, potravinové a výživové doplňky, vitamínové a minerální doplňky stravy, vitamínové přípravky, přírodní léčiva.  
(511) 5  
(540)

## SPANIN

- (111) **379198**  
(220) 11.12.2019  
(320) 11.12.2019  
(442) 29.01.2020  
(151) 06.05.2020  
(730) **ADVENTIS s.r.o.**, Wichterlova 2372/8, Praha 8, Libeň, 18000, CZ  
(210) O-560447  
(510) (35) aktualizace reklamních materiálů, cílený marketing, grafická úprava pro reklamní účely, marketing, obchodní průzkum, obchodní zprostředkovatelské služby, online reklama v počítačové síti, podpora prodeje jiných osob, poradenství v oblasti řízení obchodní činnosti, pořádání módních přehlídek pro reklamní účely, RFC reklama, prezentace výrobků v komunikačních médiích pro účely maloobchodu, profesionální obchodní poradenství, propagace, průzkum trhu, reklama, řízení obchodní činnosti sportovců, šíření reklamních materiálů, zprostředkování reklamy; (41) fotografování, hudební produkce, koučink (školení), plánování večírků (zábava), pořádání a vedení seminářů, služby grafické úpravy, nikoliv k reklamním účelům; (42) grafický design propagačních materiálů, poradenství v oblasti navrhování webových stránek, provádění průzkumů, průmyslový design, styling (průmyslový design), vytváření a údržba webových stránek pro jiné osoby; (45) služby sociálních sítí online.  
(511) 35, 41, 42, 45  
(540)

## PROMOLAB

- (111) **379199**  
(220) 11.12.2019  
(320) 11.12.2019  
(442) 29.01.2020  
(151) 06.05.2020  
(730) **Zentiva, k.s.**, U Kabelovny 130/22, Praha 10, Dolní Měcholupy, 10237, CZ  
(740) C|K|T ČERVENKA TURKOVÁ & PARTNERS Advokátní, patentová a známková kancelář, Mgr. Radka Červenková advokátka, Anny Letenské 34/7, Praha 2, Vinohrady, 12000  
(210) O-560449

- (510) (5) farmaceutické přípravky humánní, jmenovitě přípravky pro léčbu nespavosti.  
(511) 5  
(540)

## SPIZOL

- (111) **379200**  
(220) 11.12.2019  
(320) 11.12.2019  
(442) 29.01.2020  
(151) 06.05.2020  
(730) **T-WOOD s.r.o.**, Frenštátská 716, Frýdlant nad Ostravicí, Frýdlant, 73911, CZ  
(740) Ing. Jarmila Strážnická, Ulička 110, Lukov, 76317  
(210) O-560461  
(510) (16) firemní listiny, papírenské zboží, papírové propagační materiály, informační brožury, fotografie (tištěné), katalogy, kalendáře, tiskoviny; (28) vzdělávací hračky, dřevěné hračky, dřevěné kostky na stavění (hračky), skládačky; (35) administrativní zpracování objednávek, maloobchodní služby zaměřené na hračky, vzorky zboží (distribuce), reklama, reklama online v počítačové síti, vyhledávání sponzorů, poskytování obchodních informací prostřednictvím webových stránek.  
(511) 16, 28, 35  
(540)

## KOSTKOVIŠTĚ

- (111) **379201**  
(220) 11.12.2019  
(320) 11.12.2019  
(442) 29.01.2020  
(151) 06.05.2020  
(730) **Československá obchodní banka, a. s.**, Radlická 333/150, Praha 5, Radlice, 15000, CZ  
(740) Baker & McKenzie s.r.o., advokátní kancelář, JUDr. Jiří Čermák, Klimentská 46/1216, Praha 1, 11002  
(210) O-560472  
(591) Barevná  
(510) (9) systémy dálkového přenosu dat, programy na zpracování dat, dešifrovací soustavy, platební karty, čipy, informační produkty v elektronické podobě, bezpečnostní zařízení pro úschovu svěřených peněz, cenných listin, dokumentů i ostatních cenností spadající do této třídy; (16) přístroje a zařízení pro směnu a výměnu peněz spadající do této třídy; (16) tiskoviny všeho druhu, včetně cenných papírů, šeků, směnec, burzovních listů, informační produkty na papírových nosičích; (35) inzertní, reklamní a propagační činnost, uskutečňovaná prostřednictvím jakýchkoliv médií, marketing, informační servis a poradenské služby v oblasti obchodu, obchodní management a obchodní administrativa, automatizované zpracování dat v oblasti bankovníctví, prezentace akcí pro reklamní a obchodní účely; (36) služby finanční, peněžní, nemovitostní a pojišťovací, včetně příslušných on-line služeb spadajících do této třídy, charitativní shromažďování finančních prostředků, veřejné sbírky a grantové rozdělování finančních prostředků, organizování a pořádání dobročinných sbírek; (38) telekomunikace, systém dálkového přenosu dat prostřednictvím všech dostupných médií; (39) přeprava peněz, cenných papírů a jiných cenností; (41) výchova a vzdělávání, pořádání společenských, kulturních, zábavních i sportovních akcí, dobročinná činnost a charitativní humanitární činnost v oblasti kulturní, výchovné a vzdělávací i sportovní, organizování a pořádání kulturních dobročinných humanitárních akcí, organizování a pořádání veřejných sbírek nefinančního rázu v rámci této třídy; (42) tvorba, zavádění, adaptace, aktualizace a údržba softwaru, kódování a dekodování zabezpečovacích systémů, tvorba www stránek.  
(511) 9, 16, 35, 36, 38, 39, 41, 42



(540)



- (111) **379202**  
(220) 11.12.2019  
(320) 11.12.2019  
(442) 29.01.2020  
(151) 06.05.2020  
(730) **Československá obchodní banka, a. s.**, Radlická 333/150, Praha 5, Radlice, 15000, CZ  
(740) Baker & McKenzie s.r.o., advokátní kancelář, JUDr. Jiří Čermák, Klimentská 46/1216, Praha 1, 11002  
(210) O-560473  
(591) Barevná  
(510) (9) systémy dálkového přenosu dat, programy na zpracování dat, dešifrovací soustavy, platební karty, čipy, informační produkty v elektronické podobě, bezpečnostní zařízení pro úschovu svěřených peněz, cenných listin, dokumentů i ostatních cenností spadající do této třídy; (16) tiskoviny všeho druhu, včetně cenných papírů, šeků, směnec, burzovních listů, informační produkty na papírových nosičích; (35) inzertní, reklamní a propagační činnost, uskutečňovaná prostřednictvím jakýchkoliv médií, marketing, informační servis a poradenské služby v oblasti obchodu, obchodní management a obchodní administrativa, automatizované zpracování dat v oblasti bankovníctví, prezentace akcí pro reklamní a obchodní účely; (36) služby finanční, peněžní, nemovitostní a pojišťovací, včetně příslušných on-line služeb spadajících do této třídy, charitativní shromažďování finančních prostředků, veřejné sbírky a grantové rozdělování finančních prostředků, organizování a pořádání dobročinných sbírek; (38) telekomunikace, systém dálkového přenosu dat prostřednictvím všech dostupných médií; (39) přeprava peněz, cenných papírů a jiných cenností; (41) výchova a vzdělávání, pořádání společenských, kulturních, zábavních i sportovních akcí, dobročinná činnost a charitativní humanitární činnost v oblasti kulturní, výchovné a vzdělávací i sportovní, organizování a pořádání kulturních dobročinných humanitárních akcí, organizování a pořádání veřejných sbírek nefinančního rázu v rámci této třídy; (42) tvorba, zavádění, adaptace, aktualizace a údržba softwaru, kódování a dekodování zabezpečovacích systémů, tvorba www stránek.
- (511) 9, 16, 35, 36, 38, 39, 41, 42  
(540)



- (111) **379203**  
(220) 11.12.2019  
(320) 11.12.2019  
(442) 29.01.2020  
(151) 06.05.2020  
(730) **Zentiva, k.s.**, U Kabelovny 130/22, Praha 10, Dolní Měcholupy, 10237, CZ  
(740) C|K|T ČERVENKA TURKOVÁ & PARTNERS Advokátní, patentová a známková kancelář, Mgr. Radka Červenková advokátka, Anny Letenské 34/7, Praha 2, Vinohrady, 12000  
(210) O-560483

- (510) (5) farmaceutické přípravky humánní, dietetické potraviny a látky pro léčebné účely, potravinové a výživové doplňky, vitamínové a minerální doplňky stravy, vitamínové přípravky, přírodní léčiva.

(511) 5

(540)

## KALCIZEN

- (111) **379204**  
(220) 12.12.2019  
(320) 12.12.2019  
(442) 29.01.2020  
(151) 06.05.2020  
(730) **Československá obchodní banka, a. s.**, Radlická 333/150, Praha 5, Radlice, 15000, CZ  
(740) Baker & McKenzie s.r.o., advokátní kancelář, JUDr. Jiří Čermák, Klimentská 46/1216, Praha 1, 11002  
(210) O-560497  
(510) (9) systémy dálkového přenosu dat, programy na zpracování dat, dešifrovací soustavy, platební karty, čipy, informační produkty v elektronické podobě, bezpečnostní zařízení pro úschovu svěřených peněz, cenných listin, dokumentů i ostatních cenností spadající do této třídy; (16) tiskoviny všeho druhu, včetně cenných papírů, šeků, směnec, burzovních listů, informační produkty na papírových nosičích; (35) inzertní, reklamní a propagační činnost, uskutečňovaná prostřednictvím jakýchkoliv médií, marketing, informační servis a poradenské služby v oblasti obchodu, obchodní management a obchodní administrativa, automatizované zpracování dat v oblasti bankovníctví, prezentace akcí pro reklamní a obchodní účely; (36) služby finanční, peněžní, nemovitostní a pojišťovací, včetně příslušných on-line služeb spadajících do této třídy, charitativní shromažďování finančních prostředků, veřejné sbírky a grantové rozdělování finančních prostředků, organizování a pořádání dobročinných sbírek; (38) telekomunikace, systém dálkového přenosu dat prostřednictvím všech dostupných médií; (39) přeprava peněz, cenných papírů a jiných cenností; (41) výchova a vzdělávání, pořádání společenských, kulturních, zábavních i sportovních akcí, dobročinná činnost a charitativní humanitární činnost v oblasti kulturní, výchovné a vzdělávací i sportovní, organizování a pořádání kulturních dobročinných humanitárních akcí, organizování a pořádání veřejných sbírek nefinančního rázu v rámci této třídy; (42) tvorba, zavádění, adaptace, aktualizace a údržba softwaru, kódování a dekodování zabezpečovacích systémů, tvorba www stránek.
- (511) 9, 16, 35, 36, 38, 39, 41, 42  
(540)

## ČSOB in

- (111) **379205**  
(220) 12.12.2019  
(320) 12.12.2019  
(442) 29.01.2020  
(151) 06.05.2020  
(730) **Československá obchodní banka, a. s.**, Radlická 333/150, Praha 5, Radlice, 15000, CZ  
(740) Baker & McKenzie s.r.o., advokátní kancelář, JUDr. Jiří Čermák, Klimentská 46/1216, Praha 1, 11002  
(210) O-560500  
(510) (9) systémy dálkového přenosu dat, programy na zpracování dat, dešifrovací soustavy, platební karty, čipy, informační produkty v elektronické podobě, bezpečnostní zařízení pro úschovu svěřených peněz, cenných listin, dokumentů i ostatních cenností spadajících do této třídy; (16) tiskoviny všeho druhu, včetně cenných papírů, šeků, směnec, burzovních listů, informační produkty na papírových nosičích; (35) inzertní, reklamní a propagační činnost, uskutečňovaná prostřednictvím jakýchkoliv médií, marketing, informační servis a poradenské služby v oblasti obchodu, obchodní management a obchodní administrativa, automatizované zpracování dat v oblasti bankovníctví, prezentace akcí pro reklamní a obchodní účely; (36) služby finanční, peněžní, nemovitostní a pojišťovací, včetně příslušných on-line služeb spadajících do této třídy, charitativní shromažďování finančních prostředků, veřejné sbírky a grantové rozdělování finančních prostředků, organizování a pořádání dobročinných sbírek; (38) telekomunikace, systém dálkového přenosu dat prostřednictvím všech dostupných médií; (39) přeprava peněz, cenných papírů a jiných cenností; (41) výchova a vzdělávání, pořádání společenských, kulturních, zábavních i sportovních akcí, dobročinná činnost a charitativní humanitární

činnost v oblasti kulturní, výchovné a vzdělávací i sportovní, organizování a pořádání kulturních dobročinných humanitárních akcí, organizování a pořádání veřejných sbírek nefinančního rázu v rámci této třídy; (42) tvorba, zavádění, adaptace, aktualizace a údržba softwaru, kódování a dekódování zabezpečovacích systémů, tvorba www stránek.

(511) 9, 16, 35, 36, 38, 39, 41, 42

(540) **ČSOB One**

(111) **379206**

(220) 12.12.2019

(320) 12.12.2019

(442) 29.01.2020

(151) 06.05.2020

(730) **Československá obchodní banka, a. s.**, Radlická 333/150, Praha 5, Radlice, 15000, CZ

(740) Baker & McKenzie s.r.o., advokátní kancelář, JUDr. Jiří Čermák, Klimentská 46/1216, Praha 1, 11002

(210) O-560502

(510) (9) systémy dálkového přenosu dat, programy na zpracování dat, dešifrovací soustavy, platební karty, čipy, informační produkty v elektronické podobě, bezpečnostní zařízení pro úschovu svěřených peněz, cenných listin, dokumentů i ostatních cenností spadající do této třídy, přístroje a zařízení pro směnu a výměnu peněz spadající do této třídy; (16) tiskoviny všeho druhu, včetně cenných papírů, šeků, směnek, burzovních listů, informační produkty na papírových nosičích; (35) inzertní, reklamní a propagační činnost, uskutečňovaná prostřednictvím jakýchkoliv médií, marketing, informační servis a poradenské služby v oblasti obchodu, obchodní management a obchodní administrativa, automatizované zpracování dat v oblasti bankovníctví, prezentace akcí pro reklamní a obchodní účely; (36) služby finanční, peněžní, nemovitostní a pojišťovací, včetně příslušných on-line služeb spadajících do této třídy, charitativní shromažďování finančních prostředků, veřejné sbírky a grantové rozdělování finančních prostředků, organizování a pořádání dobročinných sbírek; (38) telekomunikace, systém dálkového přenosu dat prostřednictvím všech dostupných médií; (39) přeprava peněz, cenných papírů a jiných cenností; (41) výchova a vzdělávání, pořádání společenských, kulturních, zábavních i sportovních akcí, dobročinná činnost a charitativní humanitární činnost v oblasti kulturní, výchovné a vzdělávací i sportovní, organizování a pořádání kulturních dobročinných humanitárních akcí, organizování a pořádání veřejných sbírek nefinančního rázu v rámci této třídy; (42) tvorba, zavádění, adaptace, aktualizace a údržba softwaru, kódování a dekódování zabezpečovacích systémů, tvorba www stránek.

(511) 9, 16, 35, 36, 38, 39, 41, 42

(540) **ČSOB Max**

(111) **379207**

(220) 12.12.2019

(320) 12.12.2019

(442) 29.01.2020

(151) 06.05.2020

(730) **Československá obchodní banka, a. s.**, Radlická 333/150, Praha 5, Radlice, 15000, CZ

(740) Baker & McKenzie s.r.o., advokátní kancelář, JUDr. Jiří Čermák, Klimentská 46/1216, Praha 1, 11002

(210) O-560504

(510) (9) systémy dálkového přenosu dat, programy na zpracování dat, dešifrovací soustavy, platební karty, čipy, informační produkty v elektronické podobě, bezpečnostní zařízení pro úschovu svěřených peněz, cenných listin, dokumentů i ostatních cenností spadající do této třídy, přístroje a zařízení pro směnu a výměnu peněz spadající do této třídy; (16) tiskoviny všeho druhu, včetně cenných papírů, šeků, směnek, burzovních listů, informační produkty na papírových nosičích; (35) inzertní, reklamní a propagační činnost, uskutečňovaná prostřednictvím jakýchkoliv médií, marketing, informační servis a poradenské služby v oblasti obchodu, obchodní management a obchodní administrativa, automatizované zpracování dat v oblasti bankovníctví, prezentace akcí pro reklamní a obchodní účely; (36) služby finanční, peněžní, nemovitostní a pojišťovací, včetně příslušných on-line služeb spadajících do této třídy, charitativní shromažďování finančních prostředků, veřejné sbírky a grantové rozdělování finančních prostředků, organizování a pořádání dobročinných sbírek; (38) telekomunikace, systém dálkového přenosu dat prostřednictvím všech dostupných médií; (39) přeprava peněz, cenných papírů a jiných

cenností; (41) výchova a vzdělávání, pořádání společenských, kulturních, zábavních i sportovních akcí, dobročinná činnost a charitativní humanitární činnost v oblasti kulturní, výchovné a vzdělávací i sportovní, organizování a pořádání kulturních dobročinných humanitárních akcí, organizování a pořádání veřejných sbírek nefinančního rázu v rámci této třídy; (42) tvorba, zavádění, adaptace, aktualizace a údržba softwaru, kódování a dekódování zabezpečovacích systémů, tvorba www stránek.

(511) 9, 16, 35, 36, 38, 39, 41, 42

(540) **ČSOB Smart**

(111) **379208**

(220) 12.12.2019

(320) 12.12.2019

(442) 29.01.2020

(151) 06.05.2020

(730) **Vandělíková Jana Ing.**, Petráská 1136/12, Praha 1, Nové Město, 11000, CZ

(210) O-560518

(510) (9) elektronické sítě, data na magnetických a optických nosičích, telekomunikační, telefonické a komunikační přístroje a nástroje, tištěné karty (kódované), magnetické kreditní karty, magnetické hotovostní karty, mikročipové karty, telefonní karty (kódované), kódované členské karty, kódované dobíjecí karty, elektronické identifikační karty, chytré karty (karty s integrovaným obvodem), telefonní kreditní karty, magneticky kódované dobíjecí karty, předplacené telefonní volací karty (magneticky kódované), pouzdra na kreditní karty (tvarované obaly); (16) tištěné nosiče informací a záznamů všeho druhu v rozsahu třídy 16, předplacené telefonní karty (magneticky nekódované), předplacené nákupní karty (magneticky nekódované).

(511) 9, 16

(540)

**HACKER SPACE**

(111) **379209**

(220) 13.12.2019

(320) 13.12.2019

(442) 29.01.2020

(151) 06.05.2020

(730) **Výzkumný ústav bramborářský Havlíčkův Brod, s.r.o.**, Dobrovského 2366, Havlíčkův Brod, 58001, CZ

(740) JUDr. Tomáš Lejček MBA, Slezská 169/10, Praha 2, 12000

(210) O-560527

(591) Barevná

(510) (31) čerstvé brambory, sadbové brambory, zemědělské plodiny (nezpracované), kořenové hlízy pro zemědělské účely; (42) výzkum vztahující se k pěstování rostlin, vědecký výzkum v oblasti genetiky rostlin, laboratorní výzkum; (44) zemědělské služby (pěstování plodin), péče o rostliny (zahradnické služby), služby v oblasti květinářství, zemědělské informační služby, pěstitelské poradenské služby vztahující se k zemědělství.

(511) 31, 42, 44

(540)



**VÝZKUMNÝ ÚSTAV  
BRAMBORÁŘSKÝ  
HAVLÍČKŮV BROD**

(111) **379210**

(220) 13.12.2019

(320) 13.12.2019

(442) 29.01.2020

(151) 06.05.2020

(730) **Pharmaceutical Biotechnology s.r.o.**, Slezská 949/32, Praha 2, Vinohrady, 12000, CZ

(740) Kania, Sedláčková, Smola s.r.o., Mendlovo náměstí 907/1a, Brno, Staré Brno, 60300

(210) O-560534

(510) (5) doplňky stravy; (35) maloobchodní prodej doplňků stravy, velkoobchodní prodej doplňků stravy.

(511) 5, 35  
(540)

### Bactorhino

- (111) **379211**  
(220) 13.12.2019  
(320) 13.12.2019  
(442) 29.01.2020  
(151) 06.05.2020  
(730) **Macek Roman**, Buzulucká 204, Ústí nad Labem, Skorotice, 40340, CZ  
**Vrba Marek**, Valtířov 28, Velké Březno, 40002, CZ  
(740) JUDr. Jana Peterková, advokátka, Hradiště 96/6, Ústí nad Labem, Ústí nad Labem-centrum, 40001  
(210) O-560536  
(591) Barevná  
(510) (14) pouzdra na výrobky spadající do třídy 14, klíčenky, přívěsky, odznaky; (16) papír, tiskoviny, časopisy, periodika, knihy, fotografie, kancelářské potřeby, plakáty, samolepky, pohlednice; (24) textilní vlajky, ručníky, osušky, přehozy, kapesníky a prostírání na stůl (pod sklenice a talíře); (25) oděvy, obuv a pokrývky hlavy, oděvy a obuv pro sportovní účely (zejména sportovní dresy, trička, tílka, vesty, šály, košile, kravaty, halenky, ponožky, plavky, kalhoty, krátké kalhoty, sukně, šaty, čepice, kšiltovky, bundy), součásti oděvů, obuvi a pokrývek hlavy v rámci této třídy (např. kšilty); (28) cvičební a sportovní potřeby pro hokejbal, hry, hračky a výrobky určené ke hraní; (41) výchova a zábavní činnost v oblasti sportu, sportovní činnost, pořádání tělovýchovných utkání, vzdělávání v oblasti hokejbalu a sportu obecně.  
(511) 14, 16, 24, 25, 28, 41  
(540)



- (111) **379212**  
(220) 13.12.2019  
(320) 13.12.2019  
(442) 29.01.2020  
(151) 06.05.2020  
(730) **Prusa Development a.s.**, Partyzánská 188/7a, Praha 7, Holešovice, 17000, CZ  
(740) Rott, Růžička & Guttman a spol., Vyskočilova 1566, Praha 4, Michle, 14000  
(210) O-560539  
(510) (9) zařízení na zpracování dat, počítače, počítačové programy (software), počítačové tiskárny, software pro ovládání 3D tiskáren, software pro vzdálené ovládání 3D tiskáren, počítačové a mobilní aplikace pro ovládání 3D tiskáren, elektronické publikace ke stažení; (37) instalace, údržba a opravy 3D tiskáren a příslušenství; (42) navrhování, vývoj a údržba počítačového hardwaru a softwaru, poradenství v oblasti hardwaru a softwaru, programování, poradenství v oblasti počítačového softwaru, aktualizace počítačového softwaru, návrh a vývoj počítačových systémů, údržba počítačového softwaru.  
(511) 9, 37, 42  
(540)

### Prusa Connect

- (111) **379213**  
(220) 13.12.2019  
(320) 13.12.2019  
(442) 29.01.2020  
(151) 06.05.2020  
(730) **Prusa Development a.s.**, Partyzánská 188/7a, Praha 7, Holešovice, 17000, CZ

- (740) Rott, Růžička & Guttman a spol., Vyskočilova 1566, Praha 4, Michle, 14000  
(210) O-560540  
(510) (9) zařízení na zpracování dat, počítače, počítačové programy (software), počítačové tiskárny, vzdělávací software, vzdělávací počítačové a mobilní aplikace, elektronické publikace ke stažení; (37) instalace, údržba a opravy 3D tiskáren a příslušenství; (41) výuka, vzdělávání, organizování a vedení kurzů, školení a seminářů, vzdělávací a školicí programy v oblasti 3D tisku, elektronické publikace bez možnosti stažení.  
(511) 9, 37, 41  
(540)

### Prusa Academy

- (111) **379214**  
(220) 16.12.2019  
(320) 16.12.2019  
(442) 29.01.2020  
(151) 06.05.2020  
(730) **SAZKA a.s.**, K Žižkovu 851/4, Praha 9, Vysočany, 19000, CZ  
(740) Halaxová & Halaxová TETRAPAT, Mgr. Eva Halaxová, Jinonická 804/80, Praha 5, Košíře, 15800  
(210) O-560558  
(591) Barevná  
(510) (9) hardware a software pro informační technologie a audiovizuální zařízení, zařízení a příslušenství na zpracování dat, platební terminály pro zprostředkování on-line plateb, software, elektronické terminály pro generování loterijních lístků, počítačové terminály a hardware používaný při provozu loterijních a herních systémů, software pro počítačové hry; (16) papír, lepenka, reklamní, propagační a užitkové výrobky z papíru určené pro propagaci, periodické i neperiodické publikace, tištěné informační, reklamní a propagační materiály v rámci této třídy určené pro propagaci, tiskárenské výrobky a kartonážní výrobky, a to krabice, data a databáze na papírových nosičích, psací potřeby, kalendáře, diáře, školní potřeby, sázenky a sázkové tikety (papírové formuláře), vstupenky; (28) herní terminály, loterijní videoterminály, elektronická zařízení pro hraní loterií a her, videoherní terminály, losy, elektronické hrací karty (elektronické stírací losy); (35) reklamní, inzertní a propagační činnost směřující k propagaci vlastní společnosti nebo kulturních a sportovních akcí, vyhledávání sponzorů, prodej reklamních a upomínkových předmětů, obchodní činnost pro druhé s losy, sázenkami, sázkovými tikety; (38) telekomunikační služby, mobilní telekomunikační služby, provozování mobilní telekomunikační sítě pro bezdrátový přenos hlasu a dat, služby mobilního připojení k síti Internet včetně vysokorychlostního připojení a přenosu hlasové služby přes internetový protokol, peer-to-peer komunikace, služby instant messaging, osobní komunikační služby, pager služby, služby elektronické pošty, sledování mobilních telefonů pomocí satelitních signálů a zjišťování polohy mobilních telefonů pomocí satelitních signálů, radiopaging, poskytování bezdrátového aplikačního protokolu (WAP), včetně služeb využívajících zabezpečeného komunikačního kanálu, hlasová pošta, provádění videokonferencí, video-telefonní služby, služby zprostředkování přístupu ke všem druhům datových a informačních sítí a Internetu, služby textových a multimediálních zpráv, vytváření a poskytování telekomunikačních a komunikačních databází, služby umožňující spotřebitelům stahovat digitální obsah prostřednictvím sítě a serveru do osobní databáze, provozování online komunikačních fór, přenos sportovních utkání, poskytování telekomunikačního přístupu pro sázkové hry, kurzové a jiné sázky a loterie prostřednictvím Internetu a počítačových sítí; (41) organizování a pořádání loterií, provozování loterií, heren, rulet a kasin, organizování provozu a organizování pořádání sázkových her, výherních loterií, tombol, soutěží, vlastní provozování sázkových her a loterií o peníze prostřednictvím internetu, včetně provozování her prostřednictvím stíracích losů s možností výhry, provozování výherních i nevýherních hracích zařízení, služby vztahující se k hrám, sázení, hazardním hrám včetně hazardních her na dálku, loterím, kasinům a ruletám v rámci této třídy, organizování sportovních sázek a číselných loterií, prodej losů a příjem sázek, pořádání a organizování kulturních, sportovních a společenských událostí, předprodej a prodej vstupenek, organizování a pořádání vzdělávacích akcí, provozování sportovních zařízení, provozování her on-line, zprostředkování loterií prostřednictvím e-losů.  
(511) 9, 16, 28, 35, 38, 41

(540)



- (111) **379215**  
(220) 16.12.2019  
(320) 16.12.2019  
(442) 29.01.2020  
(151) 06.05.2020  
(730) **Maroko v batohu, s.r.o.**, Havlíčkova 289, Nové Dvory, 28531, CZ  
(210) O-560559  
(510) (1) přísady pro použití při výrobě kosmetiky a farmaceutických výrobků, např. vitamíny, konzervační prostředky a antioxidanty; (3) parfumerie, kosmetické přípravky a výrobky, a to deodoranty pro osobní užití, vůně, esenciální oleje, kosmetické výrobky na holení, před holením a po holení, zubní pasty, kosmetické výrobky do koupele a sprchy, kosmetické přípravky a produkty pro péči o vlasy, výrobky pro péči o pleť a tělo, opalovací výrobky, kosmetické výrobky pro péči o ruce a nohy, make-up, vůně pro domácí účely, voňavá dřeva pro provonění místností, vonné směsi, vonné tyčinky, vonné keramické kameny pro provonění místností, vonné výrobky pro provonění ložního a spodního prádla, sáčky a vonné vody do žehliček, výživné kosmetické přípravky pro péči o pleť, tělo, vlasy a nehty (ve formě tabletek, kapslí, pěny, ampulek, tyčinek, krému, nápojů a sypkého prášku), parfumerie, přípravky pro osobní hygienu; (44) služby péče o hygienu a krásu mužů a žen, salóny krásy, kadernické salóny, salóny provádějící manikúru, masáže, konzultace na téma zkrášlovací péče o pleť, make-up, výživa a parfumerie, služby pro zdraví a kondici, služby aromaterapeutické, thalassoterapeutické, balneoterapeutické, chromaterapeutické a terapie zvukem, služby využívající sauny, turecké lázně a koupele, vybavené tlakovými tryskami.

(511) 1, 3, 44

(540)

### Maroko v batohu

- (111) **379216**  
(220) 16.12.2019  
(320) 16.12.2019  
(442) 29.01.2020  
(151) 06.05.2020  
(730) **OSJO, z. s.**, Harantova 1748, Hořice, 50801, CZ  
(740) PatentCentrum Sedláč & Partners s.r.o., Okružní 2824, České Budějovice, České Budějovice 3, 37001  
(210) O-560566  
(591) Barevná  
(510) (35) vývoj reklamních kampaní, vývoj marketingových strategií a koncepcí, reklama v oblasti cestovního ruchu, služby v oblasti obchodní strategie a plánování, venkovní reklama, internetová reklama, pronájem reklamních ploch, distribuce propagačního materiálu, vydávání reklamních textů; (39) poradenská činnost v oblasti cestovního ruchu, služby průvodců, organizace cestovních zájezdů, poskytování turistických a cestovních informací, poskytování služeb v oblasti cestovního ruchu pro poskytovatele i návštěvníky, pronájem skladů (skladovacích prostor), pronájem garážových prostor; (41) organizování a pořádání kulturních, výchovných, vzdělávacích, zábavných a sportovních akcí a soutěží, služby pro oddech, rekreaci a relaxaci, pořádání zábavných a sportovních akcí pro děti a rodiny, pořádání dětských táborů (zábava).

(511) 35, 39, 41

(540)



- (111) **379217**  
(220) 16.12.2019  
(320) 16.12.2019  
(442) 29.01.2020  
(151) 06.05.2020  
(730) **BOHEMIA SEKT, s.r.o.**, Smetanova 220, Starý Plzenec, 33202, CZ  
(740) Advokátní kancelář Kříž a partneři s.r.o., Prof. JUDr. Jan Kříž CSc., Rybná 678/9, Praha 1, Staré Město, 11000  
(210) O-560568  
(591) Barevná  
(510) (32) nealkoholické nápoje; (33) alkoholické nápoje (kromě pív); (41) organizování výstav a pořádání veletrhů (kulturních nebo vzdělávacích), společenské, kulturní a soutěžní aktivity.

(511) 32, 33, 41

(540)



- (111) **379218**  
(220) 16.12.2019  
(320) 16.12.2019  
(442) 29.01.2020  
(151) 06.05.2020  
(730) **Mydlitto**, Ke skalkám 3083/64, Praha 10, Záběhlice, 10600, CZ  
(740) Jindyne s.r.o., U Statku 77, Mnichovo Hradiště, Hněvousice, 29501  
(210) O-560575  
(510) (3) kosmetické přípravky, parfumerie, přípravky pro osobní hygienu, kosmetické přípravky pro péči o zvířata, vonné oleje a aromatické výtažky, čisticí prostředky a vonné přípravky; (18) zavazadla, cestovní tašky, peněženky a ostatní tašky; (21) kosmetické a toaletní potřeby; (24) textilní výrobky, koupelnový textil, kuchyňský textil a stolní prádlo; (35) maloobchodní a velkoobchodní prodej kosmetických přípravků, parfumerie, přípravků pro osobní hygienu, kosmetických přípravků pro péči o zvířata, vonných olejů, aromatických výtažků, čisticích prostředků, vonných přípravků, zavazadel, cestovních tašek, peněženek a ostatních tašek, kosmetických a toaletních potřeb, textilních výrobků, koupelnového textilu, kuchyňského textilu, stolního prádla, voskových vonných figurek a svíček; (40) zakázková výroba kosmetických přípravků, parfumerie, přípravků pro osobní hygienu, kosmetických přípravků pro péči o zvířata, vonných olejů, aromatických výtažků, čisticích prostředků, vonných přípravků, zavazadel, cestovních tašek, peněženek a ostatních tašek, kosmetických a toaletních potřeb, textilních výrobků, koupelnového textilu, kuchyňského textilu, stolního prádla, voskových vonných figurek a svíček.

(511) 3, 18, 21, 24, 35, 40

(540)

### MYDLITTO

- (111) **379219**  
(220) 17.12.2019  
(320) 17.12.2019  
(442) 29.01.2020  
(151) 06.05.2020

(730) VIETTURK, s.r.o., Libušská 319/126, Praha 4, Písnice, 14200, CZ

(740) Mgr. David Müller, Filipova 2016/6, Praha 4, Chodov, 14800

(210) O-560587

(591) Barevná

(510) (3) osvěžovače vzduchu, vonné přípravky, voňavkářské výrobky, vonné tyčinky, vonné sáčky, aromatické oleje, pokojové vonné spreje, čisticí roztoky, čisticí přípravky, bělicí přípravky, kosmetika a kosmetické přípravky, parfémy, antiperspiranty a deodoranty, kosmetika pro zvířata, kosmetické přípravky pro péči o ústní dutinu a zuby, prostředky k čištění zubů, mýdla, přípravky do koupele (neléčivé), vlasová kosmetika, přípravky proti plísni; (4) svíčky, aromaterapeutické vonné svíčky, knoty do svíček, vosk na výrobu svíček; (5) přípravky na neutralizaci pachů, přípravky neutralizující pachy na oděvy a tkaniny, osvěžovače vzduchu (deodoranty), antibakteriální, dezinfekční přípravky, chemické přípravky pro ošetřování plísně, baktericidní čisticí prostředky.

(511) 3, 4, 5

(540)



(111) 379220

(220) 17.12.2019

(320) 17.12.2019

(442) 29.01.2020

(151) 06.05.2020

(730) Kutina Petr Ing., CSc., Čerchovská 1745/7, Praha 2, Vinohrady, 12000, CZ

(210) O-560592

(510) (35) venkovní reklama; (36) pronájem nemovitostí, služby realitní kanceláře, správa nemovitostí; (37) stavební dozor, stavební informace.

(511) 35, 36, 37

(540)

## YDROVKA

(111) 379221

(220) 18.12.2019

(320) 18.12.2019

(442) 29.01.2020

(151) 06.05.2020

(730) Cybin Sergej, Máchova 700, Velké Přílepy, 16000, CZ

(210) O-560615

(591) Barevná

(510) (43) restaurační služby v oblasti rychlého občerstvení, restaurační služby zahrnující bary s povolením k prodeji alkoholu.

(511) 43

(540)



(111) 379222

(220) 19.12.2019

(320) 19.12.2019

(442) 29.01.2020

(151) 06.05.2020

(730) Rybková Kuráková Petra Bc., Korunovační 905/9, Praha 7, Bubeneč, 10600, CZ

(210) O-560626

(510) (35) reklamní, marketingové a propagační služby; (41) vydavatelská činnost a zpravodajství, služby v oblasti vzdělávání, zábavy a sportu.

(511) 35, 41

(540) **OSTRÁ TUŽKA** Nechte texty mluvit za vás

(111) 379223

(220) 19.12.2019

(320) 19.12.2019

(442) 29.01.2020

(151) 06.05.2020

(730) 6K services s.r.o., Bělehradská 858/23, Praha 2, Vinohrady, 12000, CZ

(740) Bird & Bird s.r.o. advokátní kancelář, Mgr. Vojtěch Chloupek, advokát, Na příkopě 583/15, Praha 1, Staré Město, 11000

(210) O-560652

(591) Barevná

(510) (9) počítačový software a programy, nahraný obsah (počítačové programy, data a informace), software pro zpracování a vedení účetnictví, účetní software, software pro automatizaci účetních procesů, software pro fakturaci, software pro finančníctví, software pro osobní agendu, software pro zpracování dat, počítačový software pro cloud computing, software pro vykazování práce, software pro evidenci docházky, software pro řízení výplatních listin, vzdělávací software, počítačová grafika s možností stažení, databáze, elektronické databáze, interaktivní databáze; (35) reklama a marketing prostřednictvím všech druhů médií, reklama on-line v počítačové síti, venkovní reklama, pořádání předváděcích akcí pro komerční účely, příprava a pořádání propagačních akcí, obchodní činnost v oblasti informačních technologií a počítačového softwaru, automatizované účetní služby, automatizované audity, vedení účetnictví a ekonomických agend pro třetí osoby, vedení počítačové evidence, firemní evidence, sběr údajů do počítačových databází a seřazování údajů v počítačových databázích, vedení kartoték v počítači, poradenství a konzultace v oboru účetnictví a ekonomiky v rámci této třídy; (38) elektronický přenos dat, dokumentů, zpráv, obrazu a zvuku, elektronický přenos dat, dokumentů, zpráv, obrazu a zvuku prostřednictvím globální počítačové sítě; (41) odborné vzdělávání a školení, pořádání a vedení workshopů (školení), praktický výcvik (předvádění), organizování společenských, vzdělávacích, školicích, instruktážních, kulturních a sportovních akcí, vydavatelské služby; (42) navrhování, vývoj a programování počítačového softwaru, aktualizace počítačového softwaru, poskytování dočasného použití softwaru bez možnosti stažení, pronájem počítačového softwaru, instalace počítačového softwaru, údržba počítačového softwaru, řešení problémů počítačového softwaru (technická podpora), software jako služba (SaaS), platforma jako služba (PaaS), cloud computing, cloudové služby, poskytování informací, poradenských a konzultačních služeb v oblasti počítačového softwaru.

(511) 9, 35, 38, 41, 42

(540)



(111) 379224

(220) 19.12.2019

(320) 19.12.2019

(442) 29.01.2020

(151) 06.05.2020

(730) BEZ BANKY s.r.o., Kopečná 248/31, Brno, Staré Brno, 60200, CZ



organizování veletrhů pro obchodní nebo reklamní účely, analýza, zpracování komerčních informací, obchodní administrativa, služby obchodní administrativy pro pořizování zboží nebo služeb pomocí předplacených karet nebo šeků, obchodní nebo podnikatelské informace nebo informační služby vztahující se k distribuci a použití předplacených karet nebo šeků, správa zákaznických účtů obsahující informace týkající se předplacených karet a šeků, dárkových karet a jiných platebních poukázek, administrativní správa profesionálních poplatků a platebních toků mezi profesionály, řešení pro řízení obchodních výdajů, včetně poskytování podnikového poradenství a podpory podnikání za účelem pomoci podnikům při řízení jejich obchodních výdajů, správa spotřebitelských věrnostních programů, správa zákaznických účtů, organizace, provoz a dohled nad věrnostními programy pro spotřebitele, organizace, provoz a dohled nad pobídkovými programy a programy odměňování zákazníků, organizace, provoz a dohled nad věrnostními programy pro zaměstnance a partnery, organizace, provoz a dohled nad pobídkovými programy a programy odměňování zaměstnanců a partnerů, správa slevových programů pro nákupy zboží a služeb spotřebiteli, obchodní správa licencí na zboží a služby druhých, poradenství, organizace a řízení zákaznických věrnostních obchodních operací, zejména prostřednictvím poskytování propagačních nabídek, správa věrnostních programů leteckých společností, zobrazování reklamy, pomoc při řízení obchodních nebo průmyslových společností, pomoc při řízení obchodní činnosti, služby plánování termínů schůzek (kancelářské funkce), kancelářské funkce, sběr (včetně sestavování) a systematizace dat v centrálním souboru, zejména v počítačové databázi, sestavování informačních indexů pro komerční nebo reklamní účely, překládání informací do počítačových databází, účetnictví, komunikační poradenství (vztahy s veřejností), poradenství v oblasti obchodní organizace a řízení, poradenství v oblasti obchodního řízení, komunikační poradenství (reklama), navrhování reklamních materiálů, distribuce reklamních materiálů (letáky, prospekty, tiskoviny, vzorky), záznam dat a písemné komunikace, registrace dárkových seznamů, obchodní oceňování, sestavování statistik, marketingové studie, fakturace, obchodní informace prostřednictvím webových stránek, podnikatelské informace, informace vztahující se k podnikatelským a obchodním kontaktům, obchodní informace a poradenství spotřebitelům ohledně výběru výrobků a služeb, obchodní průzkum, pronájem prodejních automatů, pronájem kancelářských strojů a přístrojů, řízení přechodného období, marketing, aktualizace reklamních materiálů, aktualizace a údržba dat v počítačových databázích, aktualizace a údržba informací v seznamech, sjednávání a uzavírání obchodních transakcí pro třetí strany, sjednávání obchodních smluv pro třetí strany, propagace, optimalizace vyhledávačů pro účely podpory prodeje, obchodní management pro nezávislé poskytovatele služeb, ekonomické předpovědi, podpora prodeje pro třetí osoby, vyhledávání sponzorů, vztahy s veřejností, věrnostní služby pro zákazníky pro komerční, propagační a/nebo reklamní účely, kopírování nebo rozmnožování dokumentů, služby předplatného novin pro třetí osoby, služby předplatného telekomunikačních služeb pro třetí osoby, služby agentur pro obchodní informace, služby předplatného počítačové databáze pro třetí osoby, obstaravatelské služby pro třetí osoby (nákup zboží a služeb pro jiné podniky), služby agentur práce, podnikové komunikační služby, služby v oblasti personálního poradenství, poradenské služby v oblasti obchodního řízení, subdodavatelské služby (obchodní pomoc), odborné služby v oblasti produktivity podnikání, komerční zprostředkovatelské služby v souvislosti s propojením potenciálních soukromých investorů s podnikateli hledajícími financování, komerční zprostředkovatelské služby, systematizace informací v počítačových databázích, převod úřední komunikace (kancelářské práce); (36) finanční služby, účetní výkaznictví, finanční a peněžní záležitosti, poradenství, konzultace, informace a odborné posudky ve finanční oblasti, finanční řízení profesionálních poplatků a platebních toků mezi profesionály, služby správy a zpracování plateb, vydávání kreditních karet, vydávání debetních karet, vydávání fyzických nebo dematerializovaných platebních poukázek, vydávání poukázek, vydávání magnetických, optických, paměťových karet nebo elektronických mikroprocesorů, čipů, jednorázových nebo dobíjecích, použitelných předplaceným nebo následně placeným způsobem, kontaktních nebo bezkontaktních, které mohou obsahovat jednu nebo více elektronických peněženek, určených k placení za potraviny, jídla a umožňujících platby při nákupu výrobků nebo platby za služby, služby kreditních a debetních karet, vydávání věrnostních karet (finanční služby), vydávání a proplácení cenných papírů, šeků a karet používaných jako platební prostředek za služby poskytované zaměstnancům, jednotlivcům, sdružením, závodním nebo podobným radám a místním nebo regionálním úřadům, veškeré finanční služby, investice fondů, elektronický převod kapitálu, služby kreditních a debetních karet, finanční záležitosti a finanční operace, finanční informace a informace vztahující se k výše uvedeným službám, přičemž

všechny tyto služby mohou být nabízeny online, vydávání slevových karet, vydávání dárkových poukázek pro platby, vydávání kupónů, vydávání hodnotových kupónů k odměňování věrnosti zákazníků, vydávání hodnotových kupónů k odměňování věrnosti a výkonu zaměstnanců a partnerů, finanční sponzorování, online platební služby, platební služby prostřednictvím telekomunikačních zařízení, platební služby prostřednictvím bezkontaktních zařízení, zpracování elektronických plateb prostřednictvím předplacených karet, finanční řízení kompenzačních plateb pro třetí strany, zúčtování a refundace cenných papírů, šeků a karet používaných jako platební prostředek, finanční služby a správa finančních výhod spojených s užíváním věrnostní karty, finanční řízení kompenzačních plateb pro třetí strany, vydávání cestovních šeků, vydávání akreditivů, přidělování slev v zařízeních třetích stran prostřednictvím členské karty, faktoring, finanční analýza a poradenství, vytváření fondů, finanční odhady (pojištění, banky, nemovitosti), finanční oceňování reagující na výzvy k předkládání nabídek ve výběrovém řízení, finanční řízení, informace o pojištění, pronájem kanceláří [nemovitosti], pronájem kanceláří pro spolupráci, organizace finančních sbírek, bankovní spořicí služby a zejména zastupování spojení, daňové vyměňovací služby, zpracování plateb debetními kartami, elektronický převod peněz, ověřování šeků, placení ve splátkách, pojišťovací poradenství, poradenství ve věcech penzijních fondů (pojištění), zprostředkování pojištění, finanční odhady nákladů na opravu, uzavírání pojistek, havarijní pojištění, zdravotní pojištění; (38) poskytování přístupu k počítačovým systémům umožňujícím platební transakce přes internet, počítač nebo mobilní telefon, poskytování přístupu k počítačovým systémům umožňujícím platební transakce s dematerializovanou měnou, telekomunikace, informace vztahující se k telekomunikacím, komunikace prostřednictvím optických sítí, komunikace prostřednictvím telekomunikačních sítí, telematických sítí a počítačových komunikačních sítí typu internet a intranet, komunikace (přenos) pomocí počítačových terminálů, telefonní komunikace, elektronické zaslání zpráv, přenos informací, zpráv a obrázků pomocí satelitu, pomocí telekomunikačních sítí (včetně mobilních telefonů), telematických sítí a počítačových komunikačních sítí typu internet a intranet, poskytování přístupu k elektronickým webovým stránkám, telekomunikační připojení k počítačovým komunikačním sítím typu internet a intranet, směrovací a spojovací služby pro telekomunikace, poskytování přístupu k počítačovým komunikačním sítím typu internet a intranet, rádiová, telegrafní nebo telefonní komunikace, vysílání televizních programů a rozhlasových programů, přenos zpráv a obrázků pomocí počítačů, komunikace prostřednictvím optické sítě, poskytování přístupu do globální počítačové sítě, telekomunikační připojení k globální počítačové síti, elektronické zobrazovací služby (telekomunikace); (41) školení, informace týkající se her, zábavy a školení, kariérové poradenství [vzdělávací nebo školící poradenství], profesionální rekvalifikace, poskytování zařízení pro volný čas, sportovní kluby (wellness a fitness), koučink (školení), provádění prohlídek s průvodcem, fitness třídy, rozhlasová zábava, korespondenční vzdělávání, praktické cvičení (ukázky), pronájem hračivo vybavení, pronájem sportovních hřišť, elektronické publikování (dtp), poskytování filmů bez možnosti stažení prostřednictvím služeb videa na vyžádání, poskytování elektronických publikací bez možnosti stažení, poskytování sportovních zařízení, organizování sportovních soutěží, organizování soutěží (vzdělávání nebo zábava), organizování loterií, organizování kulturních nebo vzdělávacích výstav, organizování a vedení pracovních setkání, pořádání a řízení kolokvií, konferencí, kongresů, seminářů a sympozií, organizace a vedení koncertů, pořádání a vedení nevirtuálních školení nebo vzdělávacích fór, organizování soutěží s cenami nebo bez nich, organizace a vedení vzdělávacích akcí, plánování recepce [zábava], vydávání knih, rezervace míst pro představení, služby v oblasti prodeje vstupenek (zábava), služby prázdninových táborů [zábava], služby sportovních táborů, klubové služby (zábava nebo vzdělávání), zábavní služby, výcvikové služby pomocí simulátorů, překladatelské služby, přenos know-how (školení), doučování, muzejní služby (prezentace, výstavy), televizní zábava, rozhlasová zábava, organizace a vedení zábavy, her, herní služby nabízené online (z počítačové sítě), vydávání a půjčování knih, psaní a publikování textů jiných než reklamních, elektronické publikování knih a časopisů online; (42) vývoj softwaru (návrh), vývoj softwaru v souvislosti s vydáváním softwaru, instalace softwaru, pronájem počítačového softwaru, pronájem webových serverů, údržba počítačového softwaru, tvorba počítačových systémů, tvorba, údržba a aktualizace softwaru pro správu plateb, tvorba, údržba a aktualizace softwaru pro správu rezervací, navrhování online platebních a rezervačních platform, programování softwaru pro online platební a rezervační platformy, programování softwaru pro platformy elektronického obchodu, platforma jako služba (paas) pro věrnostní program pro zákazníky v počítačových sítích, jako je internet, poradenství v oblasti informačních technologií, softwarové poradenství,

programování pro počítače, kopírování počítačových programů, vývoj a online poskytování softwaru bez možnosti stažení, který umožňuje provádění platebních transakcí přes internet, počítač nebo mobilní telefon, vývoj a online poskytování softwaru bez možnosti stažení pro provádění platebních transakcí s dematerializovanou měnou, tvorba aplikací pro počítače a mobilní telefony umožňující bezpečné platební transakce, služby softwaru jako služba („saas“) poskytující software pro online platby, konzultační služby vztahující se k navrhování a vývoji počítačového hardwaru, instalace, údržba, aktualizace softwaru, počítačové inženýrské služby, softwarové konzultační služby, poradenství v oblasti navrhování a vývoje počítačového hardwaru, pronájem přístrojů pro záznam dat, pronájem přístrojů pro přenos, reprodukci a zpracování dat, tvorba (navrhování) a údržba (aktualizace) počítačových stránek pro třetí osoby, technické poradenství a expertízy (inženýrské práce) v oblasti telekomunikací a počítačových sítí nebo přenosu dat, konverze dat a počítačových programů jiná než fyzická konverze, převod dat nebo dokumentů z fyzického média na webové médium, rekonstrukce databází, informace vztahující se k počítačové technologii a programování prostřednictvím webových stránek, grafický návrh propagačních materiálů, provádění technických projektových studií, počítačové bezpečnostní poradenství, převod dat nebo dokumentů z fyzického média na elektronické médium, tvorba a navrhování informačních adresářů založených na webových stránkách pro třetí osoby [služby informačních technologií], tvorba a údržba webových stránek pro třetí osoby, hosting serverů, hosting počítačových webů [webových stránek] a bezpečného zaslání zpráv, cloudové výpočetní systémy, výzkum a vývoj nových výrobků pro třetí osoby, výzkum v oblasti telekomunikačních technologií, vědecký a průmyslový výzkum (technický výzkum) týkající se nových informačních technologií, počítačových a komunikačních sítí, služby šifrování dat, poradenské služby v oblasti bezpečnosti dat, poradenské služby v oblasti internetového zabezpečení, služby ochrany před počítačovými viry, elektronické ukládání dat, monitorování počítačových systémů pro odhalování neoprávněného přístupu nebo narušení ochrany údajů, monitorování počítačových systémů pro detekci poruch, elektronické monitorování osobních identifikačních informací pro detekci krádeží identity přes internet, vzdálené monitorování počítačových systémů, elektronické monitorování transakcí s kreditními kartami pro odhalování podvodů na internetu.

(511) 9, 16, 35, 36, 38, 41, 42  
(540)

 Up Benefia

(111) **379227**  
(220) 23.12.2019  
(320) 23.12.2019  
(442) 29.01.2020  
(151) 06.05.2020  
(730) **Zentiva, k.s.**, U kabelovny 130/22, Praha 10, Dolní Měcholupy, 10237, CZ  
(740) C|K|T ČERVENKA TURKOVÁ & PARTNERS Advokátní, patentová a známková kancelář, Mgr. Radka Červenková advokátka, Anny Letenské 34/7, Praha 2, Vinohrady, 12000  
(210) O-560747  
(510) (5) léčiva, farmaceutické přípravky humánní, dietetické potraviny a látky pro léčebné účely, potravinové a výživové doplňky, vitamínové a minerální doplňky stravy, vitamínové přípravky, léčivá žvýkačka, přírodní léčiva, všechny výše uvedené výrobky určené k léčbě, zmírnění nebo potlačení příznaků a projevů alergie.

(511) 5  
(540)

**ZODAGUM**

(111) **379228**  
(220) 23.12.2019  
(320) 23.12.2019  
(442) 29.01.2020  
(151) 06.05.2020  
(730) **Zentiva, k.s.**, U kabelovny 130/22, Praha 10, Dolní Měcholupy, 10237, CZ  
(740) C|K|T ČERVENKA TURKOVÁ & PARTNERS Advokátní, patentová a známková kancelář, Mgr. Radka Červenková advokátka, Anny Letenské 34/7, Praha 2, Vinohrady, 12000  
(210) O-560748  
(510) (3) kosmetické přípravky, přípravky k péči o pokožku ve formě krému, gelu a spreje, masti (neléčivé); (5) léčiva, farmaceutické přípravky humánní, dietetické potraviny a látky pro léčebné účely, potravinové a výživové doplňky, vitamínové a minerální doplňky stravy, vitamínové přípravky, přírodní léčiva.  
(511) 3, 5  
(540)

**DIOZZSPRAY**

(111) **379229**  
(220) 27.12.2019  
(320) 27.12.2019  
(442) 29.01.2020  
(151) 06.05.2020  
(730) **Tylš Filip Bc.**, č. ev. 24, Sněžné, 59203, CZ  
(210) O-560768  
(591) Barevná  
(510) (1) kulturní média, hnojiva a chemické látky pro použití v zemědělství, zahradnictví a lesnictví, konzervační přípravky na moření osiva; (35) podpora prodeje, obchodní propagace, obchodní propagace-reklama; (44) zemědělské služby, služby akvakultury, zahradnické a lesnické služby, služby v oboru zemědělství, zahradnictví nebo lesnictví.  
(511) 1, 35, 44  
(540)



(111) **379230**  
(220) 27.12.2019  
(320) 27.12.2019  
(442) 29.01.2020  
(151) 06.05.2020  
(730) **Zentiva, k.s.**, U kabelovny 130/22, Praha 10, Dolní Měcholupy, 10237, CZ  
(740) C|K|T ČERVENKA TURKOVÁ & PARTNERS Advokátní, patentová a známková kancelář, Mgr. Radka Červenková advokátka, Anny Letenské 34/7, Praha 2, Vinohrady, 12000  
(210) O-560779  
(510) (5) léčiva, farmaceutické přípravky humánní, potravinové a výživové doplňky.  
(511) 5  
(540)

**ZENOFOR**



### Přehled zápisů ochranných známek se změnou ve vztahu ke zveřejněným přihláškám

Kapitola obsahuje údaje o ochranných známkách zapsaných na základě ustanovení § 28 odst. 1 zákona č. 441/2003 Sb., u kterých došlo ke změně údajů oproti zveřejněné přihlášce ochranné známky.

Číselný přehled (111)								
379036	379037	379042	379044	379045	379046	379047	379050	379052

## Zápisy ochranných známek se změnou ve vztahu ke zveřejněným přihláškám

(111) **379036**  
(220) 28.04.2017  
(320) 28.04.2017  
(442) 23.01.2019  
(151) 06.05.2020  
(540)



(730) **Cornelio Barbora Ing.**, Meduňková 612/3, Praha, 10300, CZ  
(740) Macek and Partners, Mgr. Macek Jiří, Sázavská 16, Praha, 12000  
(510) (39) cestovní kanceláře.  
(591) Barevná  
(511) 39  
(210) O-539294

(111) **379037**  
(220) 28.04.2017  
(320) 28.04.2017  
(442) 23.01.2019  
(151) 06.05.2020  
(540)



(730) **Cornelio Barbora Ing.**, Meduňková 612/3, Praha, 10300, CZ  
(740) Macek and Partners, Mgr. Macek Jiří, Sázavská 16, Praha, 12000  
(510) (39) cestovní kanceláře.  
(511) 39  
(210) O-539295

(111) **379042**  
(220) 05.06.2018  
(320) 05.06.2018  
(442) 01.08.2018  
(151) 06.05.2020  
(540)

**depre**

(730) **JOALIS s.r.o.**, Orlická 2176/9, Praha 3, Vinohrady, 13000, CZ  
(740) Mgr. David Müller, Filipova 2016/6, Praha 4, Chodov, 14800  
(510) (3) čističí, prací a mycí přípravky.  
(511) 3  
(210) O-548434

(111) **379044**  
(220) 11.07.2018  
(320) 11.07.2018  
(442) 05.09.2018  
(151) 06.05.2020  
(540)

**RUTASIN**

(730) **VULM s.r.o.**, Tuhovská 18, 831 06 Bratislava, SK  
(740) Mgr. Karol Fajnor, Pobřežní 249/46, Praha 8, Karlín, 18600  
(510) (1) vitamíny pro použití při výrobě kosmetických přípravků, antioxidanty pro použití při výrobě kosmetických přípravků; (3) kosmetické přípravky, fytokosmetické přípravky; (32) tablety pro přípravu šumivých nápojů, prášky pro přípravu šumivých nápojů.  
(511) 1, 3, 32  
(210) O-549209

(111) **379045**  
(220) 07.01.2019  
(320) 07.01.2019  
(442) 06.03.2019  
(151) 06.05.2020  
(540)

**Premium ColaFLEX 2**

(730) **SWISS MED Pharmaceuticals a.s.**, Opletalova 921/6, Praha 1, Nové Město, 11000, CZ  
(740) Rudolf Darník, Jupiterova 1186/10, Praha 114, 10400  
(510) (3) parfumerie a vonné přípravky, voňavkářské výrobky, deodoranty pro osobní použití (parfumerie).  
(511) 3  
(210) O-552821

(111) **379046**  
(220) 07.01.2019  
(320) 07.01.2019  
(442) 06.03.2019  
(151) 06.05.2020  
(540)

**COLAFLEX**

(730) **SWISS MED Pharmaceuticals a.s.**, Opletalova 921/6, Praha 1, Nové Město, 11000, CZ  
(740) Rudolf Darník, Jupiterova 1186/10, Praha 114, 10400  
(510) (3) parfumerie a vonné přípravky, voňavkářské výrobky, deodoranty pro osobní použití (parfumerie).  
(511) 3  
(210) O-552822

(111) **379047**  
(220) 28.01.2019  
(320) 28.01.2019  
(442) 15.05.2019  
(151) 06.05.2020  
(540)

**the only van**

(730) **Hantychová Klára Bc.**, Vilová Ulička 502/16, Ústí nad Labem, Klíše, 40003, CZ  
(510) (21) hrnky, keramické hrnky, šálky.  
(511) 21  
(210) O-553273

(111) **379050**  
(220) 14.06.2019  
(320) 14.06.2019  
(442) 04.09.2019  
(151) 06.05.2020  
(540)

**St. Michael**

(730) **VYNÁLEZ s.r.o.**, Vinohradská 403/17, Praha 2, Vinohrady, 12000, CZ  
(510) (40) zakázková výroba dřevěných výrobků a jejich následná úprava, protokolová úprava textilií, úprava a zpracování textilu, zpracování a úprava plastů a kovových materiálů - ohýbání, lepení, leštění, lisování, tváření za tepla i za studena, dělení, řezání, broušení, spojování, svařování, mechanické opracování plastových hmot, laminování, montáž materiálů na objednávku pro třetí osoby, tónování skla, vodovzdorná impregnace látek, vodovzdorná úprava látek, vycpávání a preparování zvířat, zpracování kožešin a srstí, příprava a zušlechťování kožešin a srstí, vyvolávání filmů, zpracování fotografií, zpracování dřeva, vydělávání, barvení, příprava, zpracování a povrchové zušlechťování kůží, mlynářství, zpracování kovů a jejich povrchová úprava, eloxování, emailování, galvanizace, fosfátování, chromování, zinkování kovů, zušlechťování a zpracování a apretace textilu, vystrojování, bělení, barvení, mercerace barvené příze; (42) navrhování užitekových a ozdobných a figurálních výrobků, grafický design, průmyslový design, umělecký design, interiérová výzdoba, zkoušení textilu, technické dozory, zkoušky materiálů, kalibrování, kontrola kvality, inženýrské práce, architektura, architektonické poradenství, geologické a kartografické práce, plánování městské výstavby, stavební projekce,

výzkum fyzikální, chemický, biologický a bakteriologický, geodézie, geologické expertizy, geologický průzkum a výzkum, výzkum v oboru strojírenství, ověřování pravosti uměleckých děl, poradenství o ochraně životního prostředí, meteorologické informace, návrhářství.  
(511) 40, 42  
(210) O-556587

---

(111) **379052**  
(220) 11.07.2019  
(320) 11.07.2019  
(442) 28.08.2019

(151) 06.05.2020  
(540)

## **BASTARDO**

(730) **Kundera Tomáš**, Haškova 148/11, Brno, Lesná, 63800, CZ  
(740) JUDr. Daniel Burget, Bartošova 1830/3, Brno, Černá Pole, 60200  
(510) (41) služby v oblasti vzdělávání, zábavy a sportu.  
(511) 41  
(210) O-557127

---

### Ochranné známky zrušené a prohlášené za neplatné

Tato kapitola obsahuje údaje o rozhodnutích o zrušení ochranné známky na základě ustanovení § 31 zákona č. 441/2003 Sb. nebo o prohlášení ochranné známky za neplatnou na základě ustanovení § 32 zákona č. 441/2003 Sb. Existuje-li důvod zrušení/prohlášení ochranné známky za neplatnou pouze ve vztahu k některým z výrobků nebo služeb, Úřad ochrannou známku zruší/prohlásí za neplatnou pouze pro tyto výrobky nebo služby. Údaje o výsledku rozhodnutí (zrušení ochranné známky, částečné zrušení ochranné známky, prohlášení ochranné známky za neplatnou, prohlášení ochranné známky za částečně neplatnou) jsou uvedeny za datem právní moci rozhodnutí s názvem "Datum právní moci rozhodnutí/výsledek rozhodnutí".

(111) 185937  
(540)

**REFIT**

30.04.2020 / NABYTÍ P.M. - ČÁSTEČNÉ ZRUŠENÍ OZ

---

(111) 153355C  
(540)



04.05.2020 / NABYTÍ P.M. - ZRUŠENÍ OZ

---

(111) 305260  
(540)



04.05.2020 / NABYTÍ P.M. - ZRUŠENÍ OZ

---

(111) 305261  
(540)



04.05.2020 / NABYTÍ P.M. - ZRUŠENÍ OZ

---

(111) 305262  
(540)



04.05.2020 / NABYTÍ P.M. - ZRUŠENÍ OZ

---

(111) 305263  
(540)

**ŠKODA**

04.05.2020 / NABYTÍ P.M. - ZRUŠENÍ OZ

---

### Přehled obnov zápisu ochranných známek

Kapitola obsahuje údaje o ochranných známkách, u kterých byl na žádost vlastníka obnoven zápis podle ustanovení § 28 odst. 2 zákona č. 441/2003 Sb.

Číselný přehled (111)											
91725	159975	161539	161540	161541	161545	161548	161549	161551	161654	161655	161676
161800	168150	168431	168498	169164	169202	228950	230494	235046	235769	235786	235810
235864	235865	235866	235885	236040	237974	238330	238343	238344	238345	238346	238556
238612	239218	239405	239554	241035	241945	242981	243253	245449	246275	246377	247107
259590	262637	262638	312508	312716	313627	313628	313747	313748	313749	313750	314108
314109	314603	314715	314787	315250	315260	315578	315820	316269	316270	316378	316395
316561	316595	316596	316665	316751	316887	316939	317319	317786	318019	318029	319466
319492	319632	320295	320307	320308	321620	321621	321622	323063	323675	357691	372536

## Obnovy zápisu ochranných známek

(111) **91725**  
(220) 09.04.1920  
(151) 09.04.1920  
(540)

### PALMOLIVE

(730) **Colgate-Palmolive Company, společnost zřízená podle zákonů státu Delaware**, 300 Park Avenue, New York, NY, US  
(740) PATENTSERVIS Praha a.s., Na Podkovce 281/10, Praha 4, Podolí, 14700  
(510) (3) mastek a pudr a přípravky k mytí vlasů.  
(511) 3  
(210) O-20427

(111) **161540**  
(220) 12.05.1970  
(151) 20.08.1973  
(540)

### PUNCH

(111) **159975**  
(220) 03.09.1970  
(151) 21.10.1970  
(540)

### WINTHROP

(730) **SANOFLI**, 54 rue La Boétie, 75008 Paris, FR  
(740) C|K|T ČERVENKA TURKOVÁ & PARTNERS Advokátní, patentová a známková kancelář, Mgr. Radka Červenková advokátka, Anny Letenské 34/7, Praha 2, Vinohrady, 12000  
(510) (5) farmaceutické, zvěrolékařské, zdravotnické a desinfekční přípravky a látky.  
(511) 5  
(210) O-44640

(730) **Corporacion Habanos, S.A.**, Carretera Vieja de Guanabacoa y Línea del Ferrocarril Final, Guanabacoa, La Habana, CU  
(740) DANĚK & PARTNERS Advokátní a patentová kancelář, Ing. Vilém Daněk Ph.D. LL.M., patentový zástupce, Vinohradská 403/17, Praha 2, Vinohrady, 12000  
(510) (34) doutníky a cigarety.  
(511) 34  
(210) O-44270

(111) **161539**  
(220) 12.05.1970  
(151) 20.08.1973  
(540)

### LA ESCEPCION

(730) **Corporacion Habanos, S.A.**, Carretera Vieja de Guanabacoa y Línea del Ferrocarril Final, Guanabacoa, La Habana, CU  
(740) DANĚK & PARTNERS Advokátní a patentová kancelář, Ing. Vilém Daněk Ph.D. LL.M., patentový zástupce, Vinohradská 403/17, Praha 2, Vinohrady, 12000  
(510) (34) listový tabák, zpracovaný tabák na kouření, žvýkací nebo kýchací (šňupací) a cigarety.  
(511) 34  
(210) O-44269

(111) **161541**  
(220) 12.05.1970  
(151) 20.08.1973  
(540)

### HOYO DE MONTERREY

(730) **Corporacion Habanos, S.A.**, Carretera Vieja de Guanabacoa y Línea del Ferrocarril Final, Guanabacoa, La Habana, CU  
(740) DANĚK & PARTNERS Advokátní a patentová kancelář, Ing. Vilém Daněk Ph.D. LL.M., patentový zástupce, Vinohradská 403/17, Praha 2, Vinohrady, 12000  
(510) (34) listový tabák, zpracovaný tabák na kouření, žvýkání nebo kýchání (šňupání) a cigarety.  
(511) 34  
(210) O-44271

(111) **161545**  
(220) 12.05.1970  
(151) 20.08.1973  
(540)

## BOLIVAR

(730) **Corporacion Habanos, S.A.**, Carretera Vieja de Guanabacoa y Línea del Ferrocarril Final, Guanabacoa, La Habana, CU  
(740) DANĚK & PARTNERS Advokátní a patentová kancelář, Ing. Vilém Daněk PhD. LL.M., patentový zástupce, Vinohradská 403/17, Praha 2, Vinohrady, 12000  
(510) (34) listový tabák, zpracovaný tabák na kouření, žvýkáci nebo kýchací (šňupací) a cigarety.  
(511) 34  
(210) O-44285

---

(111) **161548**  
(220) 12.05.1970  
(151) 20.08.1973  
(540)

## PARTAGAS

(730) **Corporacion Habanos, S.A.**, Carretera Vieja de Guanabacoa y Línea del Ferrocarril Final, Guanabacoa, La Habana, CU  
(740) DANĚK & PARTNERS Advokátní a patentová kancelář, Ing. Vilém Daněk PhD. LL.M., patentový zástupce, Vinohradská 403/17, Praha 2, Vinohrady, 12000  
(510) (34) listový tabák, zpracovaný tabák ke kouření, žvýkáci nebo kýchací (šňupací) a cigarety.  
(511) 34  
(210) O-44263

---

(111) **161549**  
(220) 12.05.1970  
(151) 20.08.1973  
(540)

## MONTECRISTO

(730) **Corporacion Habanos, S.A.**, Carretera Vieja de Guanabacoa y Línea del Ferrocarril Final, Guanabacoa, La Habana, CU  
(740) DANĚK & PARTNERS Advokátní a patentová kancelář, Ing. Vilém Daněk PhD. LL.M., patentový zástupce, Vinohradská 403/17, Praha 2, Vinohrady, 12000  
(510) (34) listový tabák, zpracovaný tabák na kouření, žvýkáci nebo kýchací (šňupací) a cigarety.  
(511) 34  
(210) O-44264

---

(111) **161551**  
(220) 12.05.1970  
(151) 20.08.1973  
(540)

## POR LARRAÑAGA

(730) **Corporacion Habanos, S.A.**, Carretera Vieja de Guanabacoa y Línea del Ferrocarril Final, Guanabacoa, La Habana, CU  
(740) DANĚK & PARTNERS Advokátní a patentová kancelář, Ing. Vilém Daněk PhD. LL.M., patentový zástupce, Vinohradská 403/17, Praha 2, Vinohrady, 12000  
(510) (34) listový tabák, zpracovaný tabák na kouření, žvýkáci nebo kýchací (šňupací) a cigarety.  
(511) 34  
(210) O-44284

---

(111) **161654**  
(220) 12.05.1970  
(151) 12.10.1973  
(540)

**RAMON ALLONES**

(730) **Corporacion Habanos, S.A.**, Carretera Vieja de Guanabacoa y Línea del Ferrocarril Final, Guanabacoa, La Habana, CU  
(740) DANĚK & PARTNERS Advokátní a patentová kancelář, Ing. Vilém Daněk Ph.D. LL.M., patentový zástupce, Vinohradská 403/17, Praha 2, Vinohrady, 12000  
(510) (34) listový tabák, zpracovaný tabák na kouření, žvýkání nebo kýchání (šňupání) a cigarety.  
(511) 34  
(210) O-44259

(111) **161676**  
(220) 12.05.1970  
(151) 29.10.1973  
(540)

**MARIA GUERRERO**

(730) **Corporacion Habanos, S.A.**, Carretera Vieja de Guanabacoa y Línea del Ferrocarril Final, Guanabacoa, La Habana, CU  
(740) DANĚK & PARTNERS Advokátní a patentová kancelář, Ing. Vilém Daněk Ph.D. LL.M., patentový zástupce, Vinohradská 403/17, Praha 2, Vinohrady, 12000  
(510) (34) listový tabák, zpracovaný tabák na kouření, žvýkání nebo kýchání (šňupání) a cigarety.  
(511) 34  
(210) O-44278

(111) **161655**  
(220) 12.05.1970  
(151) 12.10.1973  
(540)

**JOSE L. PIEDRA**

(730) **Corporacion Habanos, S.A.**, Carretera Vieja de Guanabacoa y Línea del Ferrocarril Final, Guanabacoa, La Habana, CU  
(740) DANĚK & PARTNERS Advokátní a patentová kancelář, Ing. Vilém Daněk Ph.D. LL.M., patentový zástupce, Vinohradská 403/17, Praha 2, Vinohrady, 12000  
(510) (34) listový tabák, zpracovaný tabák na kouření, žvýkání nebo kýchání (šňupání) a cigarety.  
(511) 34  
(210) O-44260

(111) **161800**  
(220) 12.05.1970  
(151) 08.02.1974  
(540)

**H. UPMANN**

(730) **Corporacion Habanos, S.A.**, Carretera Vieja de Guanabacoa y Línea del Ferrocarril Final, Guanabacoa, La Habana, CU  
(740) DANĚK & PARTNERS Advokátní a patentová kancelář, Ing. Vilém Daněk Ph.D. LL.M., patentový zástupce, Vinohradská 403/17, Praha 2, Vinohrady, 12000  
(510) (34) listový tabák, zpracovaný tabák na kouření, žvýkání nebo kýchání (šňupání) a cigarety.  
(511) 34  
(210) O-44266

(111) **168150**  
(220) 08.03.1990  
(151) 20.01.1991  
(540)



(730) **LS Networks Corporation Limited**, LS Networks Bldg., Buwondong, 1F, 428, Hogye-ro, Kim-Hae City, Kyung-nam, KR  
(740) Kania, Sedlák, Smola, s.r.o., Mendlovo náměstí 907/1a, Brno, Staré Brno, 60300  
(510) (25) boty, střevíce, trepky a oděvy.



(511) 25  
(210) O-57099

(111) **168431**  
(220) 07.06.1990  
(151) 04.07.1991  
(540)

### CLOROX CLEAN-UP

(730) **THE CLOROX COMPANY, spol. zřízená podle zákonů státu Delaware**, 1221, Broadway, Oakland, CA, US  
(740) Rott, Růžička & Guttman a spol., Vyskočilova 1566, Praha 4, Michle, 14000  
(510) Bělicí a čistící prostředky, bakteriocidní a desinfekční prostředky.  
(511) 3, 5  
(210) O-57715

(111) **168498**  
(220) 08.05.1990  
(151) 27.08.1991  
(540)

(730) **HS (Hwa Seung) Corporation**, 410-1, Samrak-Dong, Sasang-Gu, Busan, KR  
(740) Rott, Růžička & Guttman a spol., Vyskočilova 1566, Praha 4, Michle, 14000  
(510) Kůže a imitace kůže a výrobky z těchto materiálů, aktovky, tašky, brašny, vaky, zavazadla, kufry, příruční zavazadla, batohy, peněženky a jiná pouzdra, oděvy včetně obuvi, boty a domácí obuv, gumová obuv, sportovní obuv včetně obuvi pro baseball a košíkovou, turistická, pracovní obuv, obuv pro házenou, box, horolezečtví, kožená obuv, obuv do deště, obuv pro arktické podmínky, obuv pro golf, sandály, pantofle, přezůvky, oděvy pro pány, školní uniformy, pracovní oděvy, oděvy do deště, paleta, koupací čepice, sportovní uniformy, stávkové zboží, punčochy, rukavice, šátky, šály, kamaše, klobouky a čepice, noční čepice.  
(511) 18, 25  
(210) O-57458

(111) **169164**  
(220) 24.10.1990  
(151) 20.01.1992  
(540)

### EPSON

(730) **Seiko Epson Kabushiki Kaisha (also trading as Seiko Epson Corporation)**, 1-6, Shinjuku 4-chome, Shinjuku-ku, Tokyo, JP  
(740) ZIVKO MIJATOVIC & PARTNERS s.r.o., Jugoslávských partyzánů 639/26, Praha 6, 16000  
(510) Stroje a obráběcí stroje (s výjimkou těch, které jsou zahrnuty ve tř. 9 - 12 a 16), motory (s výjimkou motorů pro pozemní vozidla), soukolí a hnací řemeny, zemědělské stroje a lišně, maznice včetně tiskařských strojů, děrovaček na papír, průmyslových robotů, strojů na výrobu plastických hmot, mechanických lisů, součástí a příslušenství uvedených výrobků; přístroje a nástroje k vědeckým laboratorním účelům, přístroje a nástroje navigační, t. j. přístroje a nástroje určené k přenášení rozkazů, k měření a přístroje všeobecně užívané při řízení lodí a letadel, přístroje a nástroje geodetické a přístroje a nástroje elektrické, nezačleněné do jiných tříd, přístroje a nástroje pro bezdrátovou telegrafii, přístroje fotografické, kinematografické, optické včetně promítačů obrazů a zvětšovacích přístrojů, přístroje a nástroje k vážení a měření, přístroje a nástroje signalizační, včetně signálních píšťalek, přístroje a nástroje určené ke kontrolním účelům, přístroje a nástroje pro účely záchranné a učební, automaty uváděné v činnost vhozením mince nebo známky, přístroje pro záznam a reprodukci mluveného slova, zapisovací pokladny a počítací

stroje, elektrické a elektronické psací stroje, děrovačí stroje, hasicí přístroje, speciální pouzdra pro přístroje a nástroje, které jsou zařazeny do třídy 9 včetně počítačů, textových procesorů a periferních zařízení, zejména tiskárny, klávesnice, modulátory, displeje, paměťové jednotky, disketové jednotky, monitory, magnetické paměťové jednotky, obrazovky, pásy, magnetické disky, monitory, obrazovky; pásy, disky, štítky, bubny a další magnetické nosiče dat; programy pro počítače zaznamenané na páscích, discích nebo jiných prostředcích; displeje s kapalnými krystaly; digitální displeje; elektronická zařízení včetně integrovaných obvodů a velkorozměrových integrovaných obvodů polovodičové paměti, diody, křemenné rezonátory a oscilátory, optoelektrické paměti, optické senzory, obrazové senzory, paměťové štítky s integrovanými obvody; magnety na bázi vzácných zemin; audio-vizuální přístroje, přístroje pro záznam, přenos nebo reprodukci zvuku nebo obrazu; televizní přístroje a kamery, video kamery, antény, video tiskárny, snímače obrazu; elektronické klinické teploměry, telexové a telefaxové přístroje, čočky pro brýle, obroučky pro brýle, kontaktní čočky, součásti a příslušenství uvedených výrobků; drahé kovy a jejich slitiny, předměty z drahých kovů, jejich slitin nebo z páťovaných (dublovaných) kovů, bižuterie z umělých i plastických hmot, hodiny a chronometrická zařízení včetně speciálních pouzder; umělecké předměty z bronzu; šperky včetně klenotů a náhrdelníků, přívěsků, náušnic, náramků, broží, prstenů, medailonků a jejich imitací; programy pro počítače ve formě tištěného papíru; seznamy programů pro počítače, tištěné programy (vše pro počítače); psací stroje.

(511) 7, 9, 14, 16  
(210) O-59071

(111) **169202**  
(220) 07.08.1990  
(151) 31.01.1992  
(540)



(591) Barevná  
(730) **Corporacion Habanos, S.A.**, Carretera Vieja de Guanabacoa y Línea del Ferrocarril Final, Guanabacoa, La Habana, CU  
(740) DANĚK & PARTNERS Advokátní a patentová kancelář, Ing. Vilém Daněk Ph.D. LL.M., patentový zástupce, Vinohradská 403/17, Praha 2, Vinohrady, 12000  
(510) (34) surový tabák, doutníky, cigarety, řezaný tabák, rapé, zpracovaný tabák všech druhů, zápalky, dýmky, stojánky na dýmky, popelníky, krabičky na zápalky, pouzdra na doutníky, vlhčící skříňky a jiné potřeby pro kuřáky.  
(511) 34  
(210) O-58254

(111) **228950**  
(220) 18.04.2000  
(151) 20.11.2000  
(540)



(730) **TOPTRADE CZECH, spol. s r.o.**, Palackého 500/42, Holešov, 76901, CZ  
(740) Ing. Jiří Dohnal, Nedbalova 29, Brno, 62300  
(510) (7) elektrické nářadí, zejména vrtačky a brusky; (9) přístroje a nástroje na měření, zejména svinovací metry, pásma a vodováhy, plachty ochranné.  
(511) 7, 9  
(210) O-154587

(111) **230494**  
(220) 11.05.2000  
(151) 22.01.2001  
(540)



(730) **BOTAS a.s.**, Smetanova 842, Skuteč, 53973, CZ  
(740) Pavel Reichel a kol., Ing. Pavel Reichel, Lopatecká 152/14, Praha 4, Podolí, 14700  
(510) (25) oděvy, prádlo, obuv, zejména sportovní, pokrývky hlavy; (28) hry, hračky, tělocvičné a sportovní nářadí, sportovní potřeby, nářadí pro zimní sporty, zejména lyže a brusle, včetně bruslí pevně spojených s obuví, nářadí pro sportovní hry; (37) opravy, servis a údržba pro shora uvedené zboží.  
(511) 25, 28, 37  
(210) O-155293

(111) **235046**  
(220) 28.04.2000  
(151) 30.07.2001  
(540)



(730) **Rákoczy Milan**, Zelená 63/23, Havířov, Životice, 73601, CZ  
(740) Mgr. Václav Pacl, Pod Školou 1278, Šenov u Ostravy, 73934  
(510) (6) obecné kovy v surovém a polozpracovaném stavu a jejich slitiny, ocel, zejména konstrukční, lehké kovy, kovy tvarované různým způsobem, lisované, ražené, válcované, kované, obráběné, stavební kování a kovové stavební materiály, kovové potřeby zámečnické a kovové výrobky, též klempířské, kovové a ocelové potrubí, kovové armatury k potrubí na stlačený vzduch a pro vodovody, kovové přenosné domy, kovový, zejména

ocelový drát, kovové hangáry, kovová vrata jednokřídlá i dvoukřídlá, též posuvná, atypická a ohnivzdorná, kovové výtahové a dveřní rámy, kovové plošiny, kovové závěsy, kovové mříže a mřížoví, ocelové desky na obkládání podlah, zdí a příček, zásobníky a kontejnery, napínací třmeny, kovové nosníky, ocelové konstrukce nepřenosné a stavební ocelové dílce, kovové krovy, stavební kovová vazba, tvarované trámce, ocelové stožáry, ocelový a tažený plech a výrobky z něho, vlnitý plech, pozinkovaný a pocínovaný plech, kovové ohrady a ploty, drátěné pletivo, kovové nádrže na tekutiny, ozubnice, řetězy, zejména článkové, ploché, válečkové, kabelové a lanové klouby spojky a svorky, kovová lana, a to i pro lanové dráhy, spojovací materiál, například šrouby, matice, svorníky, nýty, kovové palety pro skladování, manipulaci a dopravu, kovové schody a schodnice, kovové výtahové kabiny, kovová síla, kovový šrot, kovové žebříky a požární schodiště, okapní a střešní žlaby, koryta a okapové roury, kovové římsy a tašky, kovové materiály pro železnice, například kolejnice, kolejnicové soupravy, výhybky a spojky; (7) stroje s mechanickým pohonem, na zpracování kovů za studena, hydraulické a pneumatické nářadí, zejména utahovačky, pily, stříhačky a sekačky řetězů, lan a matic, též jejich části, bubnové drtiče, bubny strojů, čelisti brzd a obložení brzd nikoliv pro motorová vozidla, otočné čepy a jejich ložiska, čerpadla, například mazací, pneumatická, na vodu pro motory, odstředivá, parní, rotační, vakuová, gumové membrány čerpadel, šoupátka, multiplikátory, čisticí filtry na ochlazovací vzduch pro motory, čističe kondenzačních vod, ochranné desky pro stroje, stroje na dopravu plynů, páry, tekutin, prašného materiálu, transportéry, zejména pásové, hřeblové, pneumatické, dopravní řemeny nebo šneky, automatické drapáky lanové nebo motorové, drtící stroje, například drtiče kamení, držáky vrtáků, vrtná zařízení, pneumatická zařízení pro potrubní dopravu, mechanické navijáky na hadice, hnací řetězy jiné než pro vozidla, hřídele, zejména strojů a to přímé nebo klikové, hřídelové spojky, hydraulická spřáhla jiná než pro motorová vozidla, hydraulické motory, turbíny, hydraulické převodní mechanismy, zvedací a manipulační zařízení, též pro doly, jeřáby stabilní nebo otočné, mostové pojezdové, jejich součástí nebo příslušenství, včetně stožárů, zdvihací zařízení elektromagnetická, kardanové klouby, čepy a spojky pro stroje, kladiva kovářská, též parní, pneumatická, též s přiklepem, sbíječky, kladiva jako součást strojů, kladkostroje a třecí obklady pro kladkostroje, kladky, též vodičí, kovové kryty strojů, lisy, též větvenové nebo pákové, manipulační zařízení k nakládání a skládání zboží, motorové pluhy, mycí zařízení pro vozidla, napínací stroje, řezné nástroje, zejména pro stroje, zvláště pak pro důlní dobývací, razičí a drtící stroje, nože elektrické, elektrické nůžky, nýtovací stroje, ventily, zejména obtokové, redukční a tlakové, ozubená kola a soukolí pro stroje, též planetové převody, regulátory otáček a rychlosti, rozprašovače nátěrů a odpadních vod, rozvod hnacího ústrojí, řemenice pro stroje, řetězové frézy, třídicí stroje, pýchovací stroje, pera jako součásti strojů, písty tlumičů nárazů pneumatické a kapalínové, plynové motory, prosivací zařízení, maznice a mazničky jako součásti strojů, například Staufferovy maznice, průmyslové vysavače, zvedáky, zejména šroubové a strojní ventily, jako části strojů nebo motorů, stroje na čištění vzduchu, čisticí filtry na ochlazovací vzduch pro motory, čisticí stroje, čističe a separátory kondenzačních vod, odvzdušňovače a ohříváče napájecí vody, ovládací zařízení a kabely ke strojům nebo motorům, regulátory napájecí vody, tepelné stroje a motory, dopravní pásy, pohyblivé schody, výtahy všeho druhu, též hydraulické nebo pneumatické; (9) automatické regulátory teploty, automatické a časové vypínače, elektrické vodiče a spojky elektrického vedení, hasicí přístroje, podzemní elektrické kabely, elektrické rozvodné skříně a rozvaděče, pojistky elektrického vedení, elektrické spínací a přepínací zařízení, přístroje ke zjišťování závad v izolaci elektrického vedení, přístroje ke zkoušení plynu, přístroje na dálkové ovládání, přístroje elektrické, přístroje na kontrolu tepla, poplašné přístroje, vodiče elektřiny k osvětlování, vyrovnávací zařízení; (11) bezpečnostní zařízení pro vytápění, bojler, kotle a topné přístroje pro všechna paliva tuhá, tekutá nebo plynná, topná tělesa a jejich obložení, ústřední topení a články žebrovaného ústředního topení, vodovodní instalace, nádrže tlakové vody, ohříváče vzduchu, osvětlovací tělesa, regenerátory tepla, regulační a bezpečnostní armatury k přístrojům, vodovodům a plynovodům, regulátory plynu, regulátory tahu topení a proudy vody, rošty, tepelné akumulátory, tlakové vodní nádrže, přístroje na čerpání vody, přístroje na čištění olejů nebo plynů, sušící přístroje, elektrické a kombinované ventilátory, vodovodní hydranty, zařízení na vyvíjení páry, napájecí zařízení parních kotlů; (37) montáž a údržba konstrukcí, topenářství, stavební zámečnictví, instalace, montáž a opravy ústředního vytápění a větrání, izolační práce, kladení a opravy potrubí, provádění tepelných a hlukových izolací na potrubí, instalatérství, klempířské a pokrývačské práce, pokládání kabelů, stavba lešení, zemní úpravy, opravářské a údržbářské služby k uvedené činnosti, elektroinstalace a montáž bleskosvodů, instalace, montáž a stavba lešení, instalace, montáž,

demontáž, údržba a opravy technologických zařízení ve strojírenství a důlním průmyslu, zvláště pak strojů s mechanickým pohonem, montáž, demontáž, údržba a opravy technologických ocelových konstrukcí, zejména ocelových konstrukcí hal, dopravních, potrubních a kabelových mostů, též pěších lávek, jeřábových drah a mostových jeřábů, zařízení průmyslu kovového odpadu, montáž, demontáž, údržba a opravy potrubních řádů a rozvodů s příslušenstvím všech médií, včetně hydraulických, pneumatických a mazacích, montáž, demontáž, údržba a opravy vyhrazených plynových zařízení a stabilních tlakových nádob, kompresorových a regulačních stanic topných plynů, domovních plynovodů (svítíplyn, zemní plyn, propan butan), průmyslových plynovodů (svítíplyn, zemní plyn, technické plyny), nízkotlakých a silnotlakých plynovodů pro veřejný rozvod, plynových spotřebičů, plynových pecí a kotlů bez omezení výkonu, instalace jednoúčelových montážních pomůcek, montáž lisů, repase strojních uzlů a jejich seřizování, montáž absorbérů, sil, montáž kouřovodů, odprašovací a vyhřívací předloh, montáž redukčních stanic páry a jemné kondenzace, instalatérské a izolační práce, elektroinstalace, instalace topení, montáž klimatizace, kladení potrubí, vodo- a plynu- instalace, zámečnictví, klempířské práce, opravářské a údržbářské služby; (40) zpracování kovů a jejich úprava, zvláště povrchová ochrana ocelových konstrukcí, obrábění a tváření, zejména frézování, řezání, hoblování, vrtání, broušení a leštění, svařování a pálení, kovářské práce, též kalení, pokovování, kovovýroba, zejména výroba nádrží, zásobníků, kontejnerů, kovových konstrukcí a jejich částí, rekonstrukce stávajících technologických linek na vyšší technické parametry; (42) odborné poradenství s výjimkou obchodního, vypracovávání technických posudků, dozor a technická inspekce, inženýrské práce, znalecké posudky a expertízy, konstruktérská a projekční činnost zejména ve strojírenství, technické poradenství a vypracovávání posudků, měření okamžitého mechanického napětí, revize a zkoušky stavebních i technologických ocelových konstrukcí, opravy a revize potrubních řádů a rozvodů s příslušenstvím všech médií, včetně hydraulických, pneumatických a mazacích, opravy a revize vyhrazených plynových zařízení a stabilních tlakových nádob, kompresorových a regulačních stanic topných plynů, domovních plynovodů (svítíplyn, zemní plyn, propan butan), průmyslových plynovodů (svítíplyn, zemní plyn, technické plyny), nízkotlakých a silnotlakých plynovodů pro veřejný rozvod, plynových spotřebičů, plynových pecí a kotlů bez omezení výkonu, revize a zkoušky vyhrazených tlakových zařízení, kotlů a tlakových nádob, periodické zkoušky nádob na plyny.

(511) 6, 7, 9, 11, 37, 40, 42  
(210) O-154927

(111) **235769**  
(220) 27.04.2000  
(151) 27.08.2001  
(540)



(730) **Tetzeli Jiří Ing.**, U Svěpomoci 2020/9, Plzeň, Jižní Předměstí, 30100, CZ  
(740) Langrova, s.r.o., Skřetova 48/1011, Plzeň, 30100  
(510) (1) chemické přípravky pro laboratorní analýzy s výjimkou analýz pro lékařské nebo zvěrolékařské účely; (16) publikace, zejména vzdělávací, vytištěné lekce a přednášky, dokumentace a návody k použití počítačových programů, informační bulletiny, zprávy a brožury ke všem oblastem podnikání a k přípravě pracovníků; (31) výrobky zemědělské, zahradnické a lesnické, živá zvířata, čerstvé ovoce a zelenina, obilniny vč. osiva, rostliny, přírodní květiny, krmivo pro zvířata a přísady do něho, slad; (32) piva, minerální vody, šumivé nápoje a jiné nealkoholické nápoje, nápoje a šťávy ovocné, sirupy a přípravky k zhotovování nápojů; (35) obchodní jednatelství, konzultační služby v oblasti obchodu, organizování a poskytování obchodních služeb prostřednictvím celosvětové informační a komunikační sítě; (36) finanční analýzy, oceňování a odhady nemovitostí, zprostředkování koupě, prodeje a pronájmu nemovitostí, zajišťování pojištění nemovitostí, správa majetku, pozemků a budov, inkaso plateb a

vymáhání pohledávek, obstaratelství v uvedených oborech a službách; (39) pronájem parkovacích ploch, provozování parkoviště; (41) kurzy, přednášky, školení a odborné semináře, výcvik a testování znalostí a zkoušení pracovníků, hodnocení jejich odborné způsobilosti; (42) odborné poradenství, zejm. v oblasti zemědělství, testování textilií, vývoj, vytváření a obnova počítačových programů a počítačových systémů, jakož i databank a telekomunikačních systémů, pronajímání vybavovacího času pro počítačová data, počítačové konzultační služby, převod informací do mluvené řeči, zejména pomocí počítače - vše v rámci této třídy.

(511) 1, 16, 31, 32, 35, 36, 39, 41, 42  
(210) O-154892

(111) **235786**  
(220) 02.05.2000  
(151) 27.08.2001  
(540)

**SKYTEAM**

(730) **GUARDANT INC.**, Law Dept (ATG/981) 1030 Delta Blvd., Atlanta, GA, US  
(740) Všečečka Zelený Švorčík a partneři, advokátní a patentová kancelář, JUDr. Otakar Švorčík, advokát, Hálkova 1406/2, Praha 2, Nové Město, 12000  
(510) (39) doprava a cestovní služby.  
(511) 39  
(210) O-155022

(111) **235810**  
(220) 05.05.2000  
(151) 27.08.2001  
(540)



(591) Barevná  
(730) **B-PORT s.r.o.**, U tvrze 21/18, Praha 10, Malešice, 10800, CZ  
(740) Ing. Walter Jiří, Počernická 54, Praha 10, 10800  
(510) (1) chemické výrobky pro průmysl, především pro stavební účely, průmyslová pojidla, lepidla a lepidivé tmely, umělé a syntetické pryskyřice, plastické hmoty v surovém stavu; (2) barvy, včetně malířských a fasádních barev a nátěrů, laky, fermeže, ochranné prostředky proti rezu a hnilobě dřeva; (19) stavební a pomocné stavební materiály, cement, vápno, malta, sádra a podobná pojiva, tmely či stavební směsi na bázi takových materiálů, nebo alespoň obsahující takové materiály, též na bázi asfaltů, hydroizolační materiály pro stavebnictví.  
(511) 1, 2, 19  
(210) O-155127

(111) **235864**  
(220) 17.05.2000  
(151) 27.08.2001  
(540)

**Vezír**

(730) **Mlékárna Olešnice a.s.**, Tržní 376, Olešnice, 67974, CZ  
(740) Ing. Jarmila Javoříková, Slunečná 4566, Zlín, 76005  
(510) (29) mléko, smetana, veškeré mléčné a smetanové výrobky, mléčné a kysané nápoje, jogurty, sýry apod., mléčné živočišné kultury, mražené mléčné a smetanové výrobky, potraviny živočišného původu zařazené v této třídě, ovoce a zelenina konzervované, sušené nebo zavařené, želatina, džemy, kompoty apod., oleje a jedlé tuky, vejce a vaječné výrobky; (30) čokoláda, kakao, káva, cukr, rýže, čaj a výrobky z nich, zpracované obilniny a výrobky z nich, cereální potraviny, ovesné vločky, müsli, apod., zmrzlina, led, cukrářské výrobky, cukrovinky, stimulanty pro zlepšení chutě potravin, koření; (40) zpracování mléka - mlékárenství, zpracování potravin živočišného nebo rostlinného původu.

(511) 29, 30, 40  
(210) O-155498

(111) **235865**  
(220) 17.05.2000  
(151) 27.08.2001  
(540)

### Uhlíř

(730) **Mlékárna Olešnice a.s.**, Tržní 376, Olešnice, 67974, CZ  
(740) Ing. Jarmila Javoříková, Slunečná 4566, Zlín, 76005  
(510) (29) mléko, smetana, veškeré mléčné a smetanové výrobky, mléčné a kysané nápoje, jogurty, sýry apod., mléčné živočišné kultury, mražené mléčné a smetanové výrobky, potraviny živočišného původu zařazené v této třídě, ovoce a zelenina konzervované, sušené nebo zavažené, želatina, džemy, kompoty apod., oleje a jedlé tuky, vejce a vaječné výrobky; (30) čokoláda, kakao, káva, cukr, rýže, čaj a výrobky z nich, zpracované obilniny a výrobky z nich, cereální potraviny, ovesné vločky, müsli, apod., zmrzlina, led, cukrářské výrobky, cukrovinky, stimulanty pro zlepšení chutě potravin, koření; (40) zpracování mléka - mlékárenství, zpracování potravin živočišného nebo rostlinného původu.

(511) 29, 30, 40  
(210) O-155499

(111) **235866**  
(220) 17.05.2000  
(151) 27.08.2001  
(540)

### Satyr

(730) **Mlékárna Olešnice a.s.**, Tržní 376, Olešnice, 67974, CZ  
(740) Ing. Jarmila Javoříková, Slunečná 4566, Zlín, 76005  
(510) (29) mléko, smetana, veškeré mléčné a smetanové výrobky, mléčné a kysané nápoje, jogurty, sýry apod., mléčné živočišné kultury, mražené mléčné a smetanové výrobky, potraviny živočišného původu zařazené v této třídě, ovoce a zelenina konzervované, sušené nebo zavažené, želatina, džemy, kompoty apod., oleje a jedlé tuky, vejce a vaječné výrobky; (30) čokoláda, kakao, káva, cukr, rýže, čaj a výrobky z nich, zpracované obilniny a výrobky z nich, cereální potraviny, ovesné vločky, müsli, apod., zmrzlina, led, cukrářské výrobky, cukrovinky, stimulanty pro zlepšení chutě potravin, koření; (40) zpracování mléka - mlékárenství, zpracování potravin živočišného nebo rostlinného původu.

(511) 29, 30, 40  
(210) O-155501

(111) **235885**  
(220) 19.05.2000  
(151) 27.08.2001  
(540)

### V BYDLENÍ JAKO DOMA

(730) **Hypoteční banka, a.s.**, Radlická 333/150, Praha 5, 15057, CZ  
(740) MIRA - patentová a známková kancelář, Blanka Fišerová, V Kapslově 11, Praha 3, 13000  
(510) (9) programy na nosičích, platební karty s inteligencí v oblasti financí, spoření a s možností nákupů se slevou; (16) papír a výrobky z papíru, tiskoviny, reklamní a propagační materiály v oblasti peněžních služeb, hypotečních úvěrů a zástavních listů, katalogy a periodika v celé oblasti finančních služeb; (35) marketingové, propagační, a reklamní služby v celé oblasti hypotečních a komerčních úvěrů, peněžních služeb, směnárství, spoření i obchodu, zprostředkovatelské služby v oblasti obchodu rozšiřování propagačních a reklamních materiálů v těchto oblastech, administrativní služby; (36) hypoteční obchody a produkty včetně souvisejících služeb, speciální úvěry využívající kombinací zejména se stavebním spořením, s kapitálovým životním pojištěním, s odloženou splátkou jistiny, s investicí do hypotečních zástavních listů a jiné, finanční operace a služby finančního managementu, peněžní služby, přijímání peněžních prostředků od třetích osob do správy ve formě vkladů, vkladové operace včetně poskytování záruk, operace a služby v oblasti bezhotovostního platebního styku, uzavírání úvěrových smluv a úvěrový obrat, finanční leasing, vydávání zástavních listů a dluhopisů, finanční analýzy, zástavní operace, veškeré služby poskytované v souvislosti s vyhledáváním vhodných úvěrových zdrojů a poskytováním úvěrů, zprostředkovatelské služby v oblasti pojištění, v oblasti hypotečních a komerčních úvěrů, při poskytování státního příspěvku, v oblasti peněžních služeb, směnárství, spoření a při pojištění finančních prostředků,

zprostředkovatelské služby v oblasti odhadů cen nemovitostí, konzultační a poradenské služby v celé oblasti peněžních služeb, úvěrů, pojištění, zástav a záruk.

(511) 9, 16, 35, 36  
(210) O-155599

(111) **236040**  
(220) 21.06.2000  
(151) 27.08.2001  
(540)



(730) **Milan Porkristl - MP JET ENGINES**, M. Vydrové 533/21, České Budějovice, 37001, CZ  
(740) PatentCentrum Sedlák & Partners s.r.o., Okružní 2824, České Budějovice, České Budějovice 3, 37001  
(510) (16) modelářské potřeby zařazené do této třídy; (28) hry, hračky, modely lodí, letadel a pozemních vozidel, jejich součásti a příslušenství, motory pro modely lodí, letadel a pozemních vozidel a jejich díly.  
(511) 16, 28  
(210) O-156638

(111) **237974**  
(220) 20.11.2000  
(151) 22.10.2001  
(540)

### DATEV-BALANCE

(730) **DATEV eG**, Paumgartnerstrasse 6-14, Nürnberg, DE  
(740) KOREJZOVA LEGAL v.o.s., JUDr. Petra Sauvage de Brantes, advokátka, Korunní 810/104, Praha 10, Vinohrady, 10100  
(510) (9) přístroje pro zpracování dat, elektronické systémy pro zpracování dat a výpočetní systémy pro telekomunikační sítě a systémy správy sítí, datové nosiče všeho druhu obsahující programy pro zpracování dat; (16) kancelářské organizační pomůcky, zejména formuláře, tiskoviny, publikace; (35) elektronické zpracování dat pro třetí osoby zejména v oblasti účetnictví, organizace kancelářských činností, výpočtu daní, jakož i v oblasti daňového, ekonomického a právního poradenství, vedení a správa databází včetně systemizace a sestavování dat do počítačových databází, organizační poradenství v oblasti elektronického zpracování dat; (38) telekomunikace, zejména poskytování přístupu na telekomunikační sítě; (41) vzdělávání a výuka v oblasti elektronického zpracování dat, daňového práva a obchodního managementu; (42) technické poradenství v oblasti elektronického zpracování dat, plánování, vývoj, zhotovování a údržba programů pro elektronické zpracování dat.  
(511) 9, 16, 35, 38, 41, 42  
(210) O-161222

(111) **238330**  
(220) 11.07.2000  
(151) 23.11.2001  
(540)



(730) **ÚAMK a.s.**, Na Strži 1837/9, Praha 4, 14000, CZ  
(510) (4) průmyslové tuky a oleje; (12) vozidla, pozemní dopravní prostředky a jejich náhradní díly, motoristické doplňky, jako zejména pneumatiky, zabezpečovací zařízení, nosiče jízdních kol a lyží, potahy na sedadla, bezpečnostní sedačky, apod; (35) propagační činnost, obchodní administrativa; (36) služby realitní kanceláře, pronájem nemovitostí; (37) služby opravárenství v oblasti motorismu (provoz autoservisu); (39) veřejná osobní a nákladní hromadná vnitrostátní a mezinárodní silniční motorová doprava, pronájem automobilového příslušenství, odtahová služba, informace o dopravě, provoz cestovní kanceláře; (40) zpracování materiálů; (41) výchova, sportovní a kulturní aktivity, organizování sportovních a motoristických akcí a soutěží, automobilová závodní činnost; (42) odborné poradenství v oblasti motorismu a automobilismu, poskytování speciálních motoristických informací.  
(511) 4, 12, 35, 36, 37, 39, 40, 41, 42  
(210) O-157252

(111) **238343**  
(220) 18.07.2000  
(151) 23.11.2001  
(540)



(730) **TESLA Holding a.s.**, Poděbradská 56/186, Praha 9 - Hloubětín, 18066, CZ  
(740) Václav Müller, patentový zástupce, Filipova 2016, Praha 4, 14800  
(510) (7) stroje, převodovky a jiná soukolí, transmisy a jiné pohony, transportéry, dopravníky, motory s výjimkou pro pozemní vozidla, pístní kroužky, karburátory, zapalovací svíčky, zapalovací cívky a přívodní kabely, čerpadla a filtry, čisticí stroje i pro vysokotlaké čištění, ložiska, pera, ventily, motory elektrické, elektromotory, elektrické generátory, rozdělovače drátů, navijecí stojany, kabelové tahače, stojany pro průmysl s mechanickou obsluhou, obráběcí stroje, strojní řezací nástroje, frézky, nůžky, nože, vrtačky, soustruhy, sklíčidla, pily, děrovače, vrtáky, stroje pro zpracování kovu, plastických hmot a dřeva a odpadu z nich, formy, šablony, nástroje a jiné pomůcky, stroje brousící, brusné kotouče, orovnávací nástroje, svářečí stroje, svářečky, autogeny, kotle, zařízení a prostředky pro mechanizaci, robotizaci a racionalizaci technologických procesů, manipulátory, roboty, stavební stroje, vyprošťovací mechanismy, kladkostroje, rypadla, zdvihací přístroje, zemní, geologické, zemědělské, lesnické a zahradnické stroje, zemědělské nářadí, stroje pro obalovou techniku, balicí stroje, etiketovací stroje, barevné značkovače, stříkací pistole, pneumatické děrovače a vazače, skartační stroje, textilní stroje, šicí stroje, elektrotechnické výrobky pro průmysl a domácnosti, zejména rotační spotřebiče jako jsou univerzální a speciální kuchyňské spotřebiče (zejména elektrické mlýnky, šlehače, hnětače těsta, lisy a odstředivky ovoce, brusky na nože, řezačky masa, strouhače, škrabače brambor, kuchyňské roboty, mixéry, přístroje pro sekání, kráječe, otevírače konzerv), mechanické části a dílce, kontrolní mechanismy ke strojům, motorům a strojům s vlastním

pohonem, konverzní přístroje, jeřáby, generátory proudu, přístroje pro úpravy, upínadla vrtáků, hroty vrtáků, hlavy vrtáků, polotovary a vložky nástrojů, filtrační stroje, přístroje pro přeměnu paliva pro motory s vnitřním spalováním, elektrické motory jiné než pro pozemní vozidla, turbíny jiné než pro pozemní vozidla, poháněcí mechanismy jiné než pro motory a stroje, turbíny (hydraulické), turbokompresory, textilní stroje, úklidové spotřebiče (zejména elektrické vysavače, leštiče parket, šamponovače, klepače, leštičky nábytku a parket, automatické pračky, ždímačky a sušičky, myčky nádobí), mandly, strojky pro domácí dílny, elektrické strojky ke stříhání vlasů, vousů a nehtů, včetně příslušenství a součástek ke všem předchozím; (9) elektrochemické zdroje proudu, pasivní součástky, zejména rezistory, termistory, potenciometry, kondenzátory, konektory, jiná spojovací zařízení, malé transformátory, tlumivky a jiné indukční, sdělovací relé, spínače, plošné spoje, jisticí prvky, přerušovače proudu, desky plošných spojů (elektrické a tiskové), obvody (elektrické, integrované a tiskové), aktivní součástky, obrazovky, rentgenky, jiné elektronky, zejména fotonásobiče, doutnavky, mikrovlnné elektronky, diody, tranzistory, tyristory, včetně diáků a triáků, jiné diskretní polovodičové součástky, krystalové jednotky, piezokeramická zařízení a součástky, vysokofrekvenční keramika, elektronky, snímací elektronky, vysílací elektronky, paměťové elektronky, mikrovlnné elektronky, mikroelektronické obvody, zejména monolitické integrované obvody, hybridní integrované obvody, spínací integrované obvody, paměťové integrované obvody, procesory (CPU), optoelektronické součástky a zařízení, zejména fotoelektrické součástky, displeje, elektroluminiscenční panely, mikrovlnné prvky a obvody, magnetické a elektromagnetické součástky a zařízení, feritové prvky, různé elektronické prvky, zejména filtry, ultramikrotomy, mikroskopy včetně elektronových, zařízení pro terestriální, kabelový a satelitní přenos informací, zařízení lokální a integrované telekomunikační sítě, zařízení pro dálkovou signalizaci, ovládání a měření, mobilní telefonní přístroje a příslušenství využívající síť GSM, přístroje a zařízení pro přenos dat po optických vláknech, lasery a laserová telekomunikační a měřicí zařízení, antény, přijímače a dekodéry pro satelitní přenos dat, vybavení a zařízení pro drátovou sdělovací techniku, zejména telefonní přístroje, ústředny, dispečerská a konferenční zařízení, dorozumivací zařízení, videotelefony, přístroje a zařízení pro radiokomunikaci a televizi, zejména rozhlasové a televizní vysíláče, převaděče, antény a anténní soustavy, radioreléové spoje, radiostanice, radiová spojovací a ovládací zařízení, průmyslová televize, pozemní terminály pro družicové spoje, zařízení pro příjem a distribuci televizních a rozhlasových signálů, přístroje a zařízení místního rozhlasu a rozhlasu po drátě, televizní a rozhlasová studiová zařízení včetně ozvučovací a akustických zařízení, televizní přenosové a reportážní vozy, ovládací pulty, hlasatelská a tlumočnická zařízení, mixážní pulty včetně příslušenství, magnetické karty, radiolokační a navigační přístroje a pomůcky, radary, datové stanice, vybavení průmyslové elektroniky, zejména elektronické a elektrické návěstní, zabezpečovací a kontrolní přístroje a zařízení pro silniční, železniční, lodní, leteckou a důlní dopravu, včetně zvukových a optických indikačních a signalizačních zařízení, elektronické a elektrické zabezpečovací zařízení proti vloupání, požáru a podobná bezpečnostní populační zařízení, stroje a zařízení pro automatizaci, regulaci a řízení průmyslové výroby včetně zařízení ovládaných hlasem, čidla, sensory, akční jednotky, řídicí jednotky, speciální elektronická zařízení pro textilní průmysl, zejména čidla přetruhu vlákna, řídicí jednotky pro textilní stroje, jednoúčelové stroje a vybavení pro výrobu elektronických a elektrických zařízení a součástí, zejména elektronové litografy, elektronické a elektrické přístroje, osciloskopy a oscilografy, analytické přístroje, zejména elektrické a elektronické registrační, indikační, měřicí, kontrolní a testovací přístroje a zařízení včetně přístrojů pro měření neelektrických veličin, telekomunikační měřicí přístroje, přístroje a zařízení pro nukleární techniku, zejména urychlovače částic, přístroje pro indikaci, měření a kontrolu radioaktivního záření, nukleární rezonanční spektrometry, meteorologické přístroje, ultrazvukové přístroje, vědecké a laboratorní přístroje, generátory hodinových impulsů, zejména elektronické metronomy, přístroje pro vážení, vakuová zařízení, zejména kanálkové násobiče elektronů, vakuová zhášedla, vakuové kondenzátory, přístroje pro vývin a měření vakua, hmotové spektrometry, ultravysokovakuová zařízení, lineární urychlovače, mikrovlnné oscilátory, generátory koherentního záření, lékařské elektronické přístroje a zařízení pro účely vyšetřovací, diagnostické a terapeutické včetně stimulačních přístrojů funkcí živých organismů, mikroprocesory, elektrické a elektronické vybavení v příslušenství pro vozidla, lodě a letadla, speciální materiály pro použití v elektrotechnice a elektronice, zejména polovodiče, feromagnetika, vysoce čisté chemické látky, zařízení spotřební elektroniky, zejména radiové a televizní přijímače, včetně jejich kombinací s ostatními přístroji, monitory

a displeje, videorekordéry, diktafony, gramofony, cívkové a kazetové magnetofony, videokamery, cívkové a kazetové přehrávače, laserové digitální přehrávače, tunery a elektronické zesilovače, elektronické hudební nástroje, elektronické hodiny všech druhů, kinematografické přístroje, fotoaparáty, kamery, fotoelektronické doplňky, televizní hry a hračky, příslušenství a díly k přístrojům spotřební elektroniky, zejména elektromechanické, elektromagnetické a elektroakustické měniče, mikrofony, reproduktory, sluchátka a zesilovače, CD a DVD přehrávače, kabely, záznamová média, zejména desky, pásky, kazety, disky, stroje a zařízení pro sběr, přenos, zpracování a uchování dat a jejich vzájemné kombinace, zejména počítače, servery, počítačový software a hardware včetně interaktivních multimediálních aplikací, kalkulačky, modemy, terminály, tiskárny, kopírky, scannery, faxy a jiné kancelářské přístroje, počítačová periferní zařízení, zobrazovací jednotky, disketové mechaniky, paměťové karty, elektronické diáře, indikátory elektronické pomůcky pro polytechnickou výchovu a vyučování, včetně mikropočítačů a elektronických stavebnic a her, interaktivní set-top boxy pro příjem a odesílání dat, optické kabely a jejich příslušenství, součásti, díly a příslušenství všech zmíněných výrobků, žehličky; (10) přístroje a nástroje chirurgické, lékařské, zubolékařské a zvěrolékařské, umělé údy, oči a zuby, ortopedické pomůcky, materiály na šití, lékařské diagnostické zobrazovací přístroje včetně (kromě jiného) rentgenových a radiologických přístrojů, rentgenových trubíc a příslušenství, zařízení počítačové tomografie, magnetického rezonančního zobrazování a spektroskopických přístrojů, ultrazvukových lékařských přístrojů, nukleárních lékařských přístrojů, přístrojů pozitronové emisní tomografie, přístrojů radiační terapie, lékařských intervenčních přístrojů a lékařského diagnostického zobrazování, terapeutického a intervenčního příslušenství, včetně příslušenství a součástek ke všem předchozím; (11) elektrické zdroje světla, zejména žárovky, výbojky, zářivky, osvětlovací zařízení, svítidla a jejich díly, veškeré tepelné spotřebiče na principu přímého a nepřímého topení (zejména elektrické a plynové vařiče, sporáky, ohříváče vody, varné konvice, teploměry, infrazářiče, grily, sendvičovače, topinkovače, svářečky, fitézy, pečenky, trouby, ohříváče vzduchu, el.kamna, teplovzdušné ventilátory, klimatizátory, tělesa pro ohřev různých lázní, kulmy, vysoušeče vlasů, mikrovlnné trouby, ondulační spotřebiče, bublinkové lázně, vibrační masážní strojky), chladicí technika, lednice, mrazicí boxy, strojky na zmrzlinu, zařízení na výrobu páry, sušení, větrání, pro rozvod vody a zařízení zdravotnická, včetně (kromě jiného), klimatizační zařízení, sušičky oblečení, odvlhčovače, zvlhčovače, digestoře a ventilační systémy, včetně příslušenství a součástek ke všem předchozím; (16) reklamní předměty z papíru; (18) reklamní předměty z kůže; (20) reklamní předměty z plastů a dřeva; (21) reklamní předměty ze skla a keramiky; (24) reklamní předměty z textilu; (35) služby elektronického obchodování, inzertní a reklamní činnost pro výše uvedené výrobky; (38) telekomunikační služby, pronájem telekomunikačního a přenosového zařízení, služby komunikace po internetu a intranetu; (42) služby počítačového programování, licence duševního vlastnictví.

(511) 7, 9, 10, 11, 16, 18, 20, 21, 24, 35, 38, 42

(210) O-157451

(111) **238344**

(220) 18.07.2000

(151) 23.11.2001

(540)



(730) **TESLA Holding a.s.**, Poděbradská 56/186, Praha 9 - Hloubětín, 18066, CZ

(740) Václav Müller, patentový zástupce, Filipova 2016, Praha 4, 14800

(510) (7) stroje, převodovky a jiná soukolí, transmisy a jiné pohony, transportéry, dopravníky, motory s výjimkou pro pozemní vozidla, písní kroužky, karburátory, zapalovací svíčky, zapalovací cívky a přívodní kabely, čerpadla a filtry, čistící stroje i pro vysokotlaké čištění, ložiska, pera, ventily, motory elektrické, elektromotory, elektrické generátory,

rozdělovače drátů, navíjecí stojany, kabelové tahače, stojany pro průmysl s mechanickou obsluhou, obráběcí stroje, strojní řezací nástroje, frézky, nůžky, nože, vrtačky, soustruhy, sklíčidla, pily, děrovače, vrtáky, stroje pro zpracování kovu, plastických hmot a dřeva a odpadu z nich, formy, šablony, nástroje a jiné pomůcky, stroje brousíci, brusné kotouče, ovrnávací nástroje, svářečské stroje, svářečky, autogeny, kotle, zařízení a prostředky pro mechanizaci, robotizaci a racionalizaci technologických procesů, manipulátory, roboty, stavební stroje, vyprošťovací mechanismy, kladkostroje, rypadla, zdvihací přístroje, zemní, geologické, zemědělské, lesnické a zahradnické stroje, zemědělské nářadí, stroje pro obalovou techniku, balící stroje, etiketovací stroje, barevné značkovače, stříkací pistole, pneumatické děrovače a vazače, skartační stroje, textilní stroje, šicí stroje, elektrotechnické výrobky pro průmysl a domácnosti, zejména rotační spotřebiče jako jsou univerzální a speciální kuchyňské spotřebiče (zejména elektrické mlýnky, šlehače, hnětače těsta, lisy a odstředivky ovoce, brusky na nože, řezačky masa, strouhače, škrabače brambor, kuchyňské roboty, mixéry, přístroje pro sekání, kráječe, otevírače konzerv), mechanické části a dílce, kontrolní mechanismy ke strojům, motorům a strojům s vlastním pohonem, konverzní přístroje, jeřáby, generátory proudu, přístroje pro úpravy, upínadla vrtáků, hroty vrtáků, hlavy vrtáků, polotovary a vložky nástrojů, filtrovací stroje, přístroje pro přeměnu paliva pro motory s vnitřním spalováním, elektrické motory jiné než pro pozemní vozidla, turbíny jiné než pro pozemní vozidla, poháněcí mechanismy jiné než pro pozemní vozidla, čerpadla (části strojů a motorů), ventily, startéry pro motory a stroje, turbíny (hydraulické), turbokompresory, textilní stroje, úklidové spotřebiče (zejména elektrické vysavače, leštiče parket, šamponovače, klepače, leštičky nábytku a parket, automatické pračky, ždímačky a sušičky, myčky nádobí), mandly, strojky pro domácí dílny, elektrické strojky ke stříhání vlasů, vousů a nehtů, včetně příslušenství a součástek ke všem předchozím; (9) elektrochemické zdroje proudu, pasivní součástky, zejména rezistory, termistory, potenciometry, kondenzátory, konektory, jiná spojovací zařízení, malé transformátory, tlumivky a jiné indukční, sdělovací relé, spínače, plošné spoje, jističí prvky, přerušovače proudu, desky plošných spojů (elektrické a tištěné), obvody (elektrické, integrované a tištěné), aktivní součástky, obrazovky, rentgenky, jiné elektronky, zejména fotonásobiče, doutnavky, mikrovlnné elektronky, diody, tranzistory, tyristory, včetně diaků a triaků, jiné diskretní polovodičové součástky, krystalové jednotky, piezokeramická zařízení a součástky, vysokofrekvenční keramika, elektronky, snímací elektronky, vysílací elektronky, paměťové elektronky, mikrovlnné elektronky, mikroelektronické obvody, zejména monolitické integrované obvody, hybridní integrované obvody, spínací integrované obvody, paměťové integrované obvody, procesory (CPU), optoelektronické součástky a zařízení, zejména fotoelektrické součástky, displeje, elektroluminiscenční panely, mikrovlnné prvky a obvody, magnetické a elektromagnetické součástky a zařízení, feritové prvky, různé elektronické prvky, zejména filtry, ultramikrotomy, mikroskopy včetně elektronových, zařízení pro terestriální, kabelový a satelitní přenos informací, zařízení lokální a integrované telekomunikační sítě, zařízení pro dálkovou signalizaci, ovládání a měření, mobilní telefonní přístroje a příslušenství využívající sítě GSM, přístroje a zařízení pro přenos dat po optických vláknech, lasery a laserová telekomunikační a měřicí zařízení, antény, přijímače a dekodéry pro satelitní přenos dat, vybavení a zařízení pro drátovou sdělovací techniku, zejména telefonní přístroje, ústředny, dispečerská a konferenční zařízení, dorozumivací zařízení, videotelefony, přístroje a zařízení pro radiokomunikaci a televizi, zejména rozhlasové a televizní vysílače, převaděče, antény a anténní soustavy, radioreléové spoje, radiostanice, radiová spojovací a ovládací zařízení, průmyslová televize, pozemní terminály pro družicové spoje, zařízení pro příjem a distribuci televizních a rozhlasových signálů, přístroje a zařízení místního rozhlasu a rozhlasu po drátě, televizní a rozhlasová studiová zařízení včetně ozvučovačích a akustických zařízení, televizní přenosové a reportážní vozy, ovládací pulty, hlasatelská a tlumočnická zařízení, mixážní pulty včetně příslušenství, magnetické karty, radiolokační a navigační přístroje a pomůcky, radary, datové stanice, vybavení průmyslové elektroniky, zejména elektronické a elektrické návěstní, zabezpečovací a kontrolní přístroje a zařízení pro silniční, železniční, lodní, leteckou a důlní dopravu, včetně zvukových a optických indikačních a signalizačních zařízení, elektronické a elektrické zabezpečovací zařízení proti vloupání, požáru a podobná bezpečnostní poplašná zařízení, stroje a zařízení pro automatizaci, regulaci a řízení průmyslové výroby včetně zařízení ovládaných hlasem, čidla, sensory, akční jednotky, řídicí jednotky, speciální elektronická zařízení pro textilní průmysl, zejména čidla přetruhu vlákna, řídicí jednotky pro textilní stroje, jednoúčelové stroje a vybavení pro výrobu elektronických a elektrických zařízení a součástí, zejména elektronové litografy, elektronické a elektrické přístroje, osciloskopy a oscilografy, analytické přístroje, zejména elektrické

a elektronické registrační, indikační, měřicí, kontrolní a testovací přístroje a zařízení včetně přístrojů pro měření neelektrických veličin, telekomunikační měřicí přístroje, přístroje a zařízení pro nukleární techniku, zejména urychlovače částic, přístroje pro indikaci, měření a kontrolu radioaktivního záření, nukleární rezonanční spektrometry, meteorologické přístroje, ultrazvukové přístroje, vědecké a laboratorní přístroje, generátory hodinových impulsů, zejména elektronické metronomy, přístroje pro vážení, vakuová zařízení, zejména kanálkové násobiče elektronů, vakuová zhášedla, vakuové kondenzátory, přístroje pro vývin a měření vakua, hmotové spektrometry, ultravysokovakuová zařízení, lineární urychlovače, mikrovlnné oscilátory, generátory koherentního záření, lékařské elektronické přístroje a zařízení pro účely vyšetřovací, diagnostické a terapeutické včetně stimulačních přístrojů funkcí živých organismů, mikroprocesory, elektrické a elektronické vybavení a příslušenství pro vozidla, lodě a letadla, speciální materiály pro použití v elektrotechnice a elektronice, zejména polovodiče, feromagnetika, vysoce čisté chemické látky, zařízení spotřební elektroniky, zejména rádiové a televizní přijímače, včetně jejich kombinací s ostatními přístroji, monitory a displeje, videorekordéry, diktafony, gramofony, cívkové a kazetové magnetofony, videokamery, cívkové a kazetové přehrávače, laserové digitální přehrávače, tunery a elektronické zesilovače, elektronické hudební nástroje, elektronické hodiny všech druhů, kinematografické přístroje, fotoaparáty, kamery, fotoelektronické doplňky, televizní hry a hračky, příslušenství a díly k přístrojům spotřební elektroniky, zejména elektromechanické, elektromagnetické a elektroakustické měniče, mikrofony, reproduktory, sluchátka a zesilovače, CD a DVD přehrávače, kabely, záznamová média, zprávací desky, pásky, kazety, disky, stroje a zařízení pro sběr, přenos, zpracování a uchování dat a jejich vzájemné kombinace, zejména počítače, servery, počítačový software a hardware včetně interaktivních multimediálních aplikací, kalkulačky, modemy, terminály, tiskárny, kopírky, scannery, faxy a jiné kancelářské přístroje, počítačová periferní zařízení, zobrazovací jednotky, disketové mechaniky, paměťové karty, elektronické diáře, indikátory elektronické pomůcky pro polytechnickou výchovu a vyučování, včetně mikropočítačů a elektronických stavebnic a her, interaktivní set-top boxy pro příjem a odesílání dat, optické kabely a jejich příslušenství, součásti, díly a příslušenství všech zmíněných výrobků, žehličky; (10) přístroje a nástroje chirurgické, lékařské, zubolékařské a zvěrolékařské, umělé údy, oči a zuby, ortopedické pomůcky, materiály na šití, lékařské diagnostické zobrazovací přístroje včetně (kromě jiného) rentgenových a radiologických přístrojů, rentgenových trubic a příslušenství, zařízení počítačové tomografie, magnetického rezonančního zobrazování a spektroskopických přístrojů, ultrazvukových lékařských přístrojů, nukleárních lékařských přístrojů, přístrojů pozitronové emisní tomografie, přístrojů radiační terapie, lékařských intervenčních přístrojů a lékařského diagnostického zobrazování, terapeutického a intervenčního příslušenství, včetně příslušenství a součástek ke všem předchozím; (11) elektrické zdroje světla, zejména žárovky, výbojky, zářivky, osvětlovací zařízení, svítidla a jejich díly, veškeré tepelné spotřebiče na principu přímého a nepřímého topení (zejména elektrické a plynové vařiče, sporáky, ohřivače vody, varné konvice, teploměry, infrazářiče, grily, sendvičovače, topinkovače, svářečky, fitézy, pečenky, trouby, ohřivače vzduchu, el.kamna, teplovzdušné ventilátory, klimatizátory, tělesa pro ohřev různých lázní, kulmy, vysoušeče vlasů, mikrovlnné trouby, ondulační spotřebiče, bublinkové lázně, vibrační masážní strojky), chladicí technika, lednice, mrazicí boxy, strojky na zmrzlinu, zařízení na výrobu páry, sušení, větrání, pro rozvod vody a zařízení zdravotnická, včetně (kromě jiného), klimatizační zařízení, sušičky oblečení, odvlhčovače, zvlhčovače, digestoře a ventilační systémy, včetně příslušenství a součástek ke všem předchozím; (16) reklamní předměty z papíru; (18) reklamní předměty z kůže; (20) reklamní předměty z plastů a dřeva; (21) reklamní předměty ze skla a keramiky; (24) reklamní předměty z textilu; (35) služby elektronického obchodování, inzertní a reklamní činnost pro výše uvedené výrobky; (38) telekomunikační služby, pronájem telekomunikačního a přenosového zařízení, služby komunikace po internetu a intranetu; (42) služby počítačového programování, licence duševního vlastnictví.

(511) 7, 9, 10, 11, 16, 18, 20, 21, 24, 35, 38, 42

(210) O-157452

(111) **238345**

(220) 18.07.2000

(151) 23.11.2001

(540)

## TESLA

(730) **TESLA Holding a.s.**, Poděbradská 56/186, Praha 9 - Hloubětín, 18066, CZ

(740) Václav Müller, patentový zástupce, Filipova 2016, Praha 4, 14800

(510) (7) stroje, převodovky a jiná soukolí, transmisy a jiné pohony, transportéry, dopravníky, motory s výjimkou pro pozemní vozidla, písní kroužky, karburátory, zapalovací svíčky, zapalovací cívky a přívodní kabely, čerpadla a filtry, čisticí stroje i pro vysokotlaké čištění, ložiska, pera, ventily, motory elektrické, elektromotory, elektrické generátory, rozdělovače drátů, navíjecí stojany, kabelové tahače, stojany pro průmysl s mechanickou obsluhou, obráběcí stroje, strojní řezací nástroje, frézky, nůžky, nože, vrtačky, soustruhy, sklíčidla, pily, děrovače, vrtáky, stroje pro zpracování kovu, plastických hmot a dřeva a odpadu z nich, formy, šablony, nástroje a jiné pomůcky, stroje brousící, brusné kotouče, ohrnovací nástroje, svářečské stroje, svářečky, autogeny, kotle, zařízení a prostředky pro mechanizaci, robotizaci a racionalizaci technologických procesů, manipulátory, roboty, stavební stroje, vyprošťovací mechanismy, kladkostroje, rypadla, zdvihací přístroje, zemní, geologické, zemědělské, lesnické a zahradnické stroje, zemědělské nářadí, stroje pro obalovou techniku, balící stroje, etiketovací stroje, barevné značkovací, stříkací pistole, pneumatické děrovače a vazače, skartační stroje, textilní stroje, šicí stroje, elektrotechnické výrobky pro průmysl a domácnosti, zejména rotační spotřebiče jako jsou univerzální a speciální kuchyňské spotřebiče (zejména elektrické mlýnky, šlehače, hnětače těsta, lisy a odstředivky ovoce, brusky na nože, řezačky masa, strouhače, škrabače brambor, kuchyňské roboty, mixéry, přístroje pro sekání, kráječe, otevírače konzerv), mechanické části a dílce, kontrolní mechanismy ke strojům, motorům a strojům s vlastním pohonem, konverzní přístroje, jeřáby, generátory proudu, přístroje pro úpravy, upínadla vrtáků, hroty vrtáků, hlavy vrtáků, polotovary a vložky nástrojů, filtrační stroje, přístroje pro přeměnu paliva pro motory s vnitřním spalováním, elektrické motory jiné než pro pozemní vozidla, turbíny jiné než pro pozemní vozidla, poháněcí mechanismy jiné než pro pozemní vozidla, čerpadla (části strojů a motorů), ventily, startéry pro motory a stroje, turbíny (hydraulické), turbokompresory, textilní stroje, úklidové spotřebiče (zejména elektrické vysavače, leštiče parket, šamponovače, klepače, leštičky nábytku a parket, automatické pračky, ždímačky a sušičky, myčky nádobí), mandly, strojky pro domácí dílny, elektrické strojky ke stříhání vlasů, vousů a nehtů, včetně příslušenství a součástek ke všem předchozím; (9) elektrochemické zdroje proudu, pasivní součástky, zejména rezistory, termistory, potenciometry, kondenzátory, konektory, jiná spojovací zařízení, malé transformátory, tlumivky a jiné indukční, sdělovací relé, spínače, plošné spoje, jisticí prvky, přerušovače proudu, desky plošných spojů (elektrické a tištěné), obvody (elektrické, integrované a tištěné), aktivní součástky, obrazovky, rentgeny, jiné elektronky, zejména fotonásobiče, doutnavky, mikrovlnné elektronky, diody, tranzistory, tyristory, včetně diaků a triaků, jiné diskrétní polovodičové součástky, krystalové jednotky, piezokeramická zařízení a součástky, vysokofrekvenční keramika, elektronky, snímání elektronky, vysílací elektronky, paměťové elektronky, mikrovlnné elektronky, mikroelektronické obvody, zejména monolitické integrované obvody, hybridní integrované obvody, spínací integrované obvody, paměťové integrované obvody, procesory (CPU), optoelektronické součástky a zařízení, zejména fotoelektrické součástky, displeje, elektroluminiscenční panely, mikrovlnné prvky a obvody, magnetické a elektromagnetické součástky a zařízení, feritové prvky, různé elektronické prvky, zejména filtry, ultramikrotomy, mikroskopy včetně elektronových, zařízení pro teresteriální, kabelový a satelitní přenos informací, zařízení lokální a integrované telekomunikační sítě, zařízení pro dálkovou signalizaci, ovládání a měření, mobilní telefonní přístroje a příslušenství využívající síť GSM, přístroje a zařízení pro přenos dat po optických vláknech, lasery a laserová telekomunikační a měřicí zařízení, antény, přijímače a dekodéry pro satelitní přenos dat, vybavení a zařízení pro drátovou sdělovací techniku, zejména telefonní přístroje, ústředny, dispečerská a konferenční zařízení, dorozumivací zařízení, videotelefony, přístroje a zařízení pro radiokomunikaci a televizi, zejména rozhlasové a televizní vysílače, převaděče, antény a anténní soustavy, radiolékové spoje, radiostanice, radiová spojovací a ovládací zařízení, průmyslová televize, pozemní terminály pro družicové spoje, zařízení pro příjem a distribuci televizních a rozhlasových signálů, přístroje a zařízení místního rozhlasu a rozhlasu po drátě, televizní a rozhlasová studiová zařízení včetně ozvučovačích a akustických zařízení, televizní přenosové a reportážní vozy, ovládací pulty, hlasatelská a tlumočnická zařízení, mixážní pulty včetně příslušenství,

magnetické karty, radiolokační a navigační přístroje a pomůcky, radary, datové stanice, vybavení průmyslové elektroniky, zejména elektronické a elektrické návěstní, zabezpečovací a kontrolní přístroje a zařízení pro silniční, železniční, lodní, leteckou a důlní dopravu, včetně zvukových a optických indikačních a signalizačních zařízení, elektronické a elektrické zabezpečovací zařízení proti vloupání, požáru a podobná bezpečnostní poplašná zařízení, stroje a zařízení pro automatizaci, regulaci a řízení průmyslové výroby včetně zařízení ovládaných hlasem, čidla, sensory, akční jednotky, řídicí jednotky, speciální elektronická zařízení pro textilní průmysl, zejména čidla přetruhu vlákn, řídicí jednotky pro textilní stroje, jednocelové stroje a vybavení pro výrobu elektronických a elektrických zařízení a součástí, zejména elektronové litografy, elektronické a elektrické přístroje, osciloskopy a oscilografy, analytické přístroje, zejména elektrické a elektronické registrační, indikační, měřicí, kontrolní a testovací přístroje a zařízení včetně přístrojů pro měření neelektrických veličin, telekomunikační měřicí přístroje, přístroje a zařízení pro nukleární techniku, zejména urychlovače částic, přístroje pro indikaci, měření a kontrolu radioaktivního záření, nukleární rezonanční spektrometry, meteorologické přístroje, ultrazvukové přístroje, vědecké a laboratorní přístroje, generátory hodinových impulsů, zejména elektronické metronomy, přístroje pro vážení, vakuová zařízení, zejména kanálkové násobiče elektronů, vakuová zhášedla, vakuové kondenzátory, přístroje pro vývin a měření vakua, hmotové spektrometry, ultravysokovakuová zařízení, lineární urychlovače, mikrovlnné oscilátory, generátory koherentního záření, lékařské elektronické přístroje a zařízení pro účely vyšetřovací, diagnostické a terapeutické včetně stimulačních přístrojů funkcí živých organismů, mikroprocesory, elektrické a elektronické vybavení a příslušenství pro vozidla, lodě a letadla, speciální materiály pro použití v elektrotechnice a elektronice, zejména polovodiče, feromagnetika, vysoce čisté chemické látky, zařízení spotřební elektroniky, zejména rádiové a televizní přijímače, včetně jejich kombinací s ostatními přístroji, monitory a displeje, videorekordéry, diktafony, gramofony, cívkové a kazetové magnetofony, videokamery, cívkové a kazetové přehrávače, laserové digitální přehrávače, tunery a elektronické zesilovače, elektronické hudební nástroje, elektronické hodiny všech druhů, kinematografické přístroje, fotoaparáty, kamery, fotoelektronické doplňky, televizní hry a hračky, příslušenství a díly k přístrojům spotřební elektroniky, zejména elektromechanické, elektromagnetické a elektroakustické měniče, mikrofony, reproduktory, sluchátka a zesilovače, CD a DVD přehrávače, kabely, záznamová média, záznamové desky, pásky, kazety, disky, stroje a zařízení pro sběr, přenos, zpracování a uchování dat a jejich vzájemné kombinace, zejména počítače, servery, počítačový software a hardware včetně interaktivních multimediálních aplikací, kalkulačky, modemy, terminály, tiskárny, kopírky, skannery, faxy a jiné kancelářské přístroje, počítačová periferní zařízení, zobrazovací jednotky, disketové mechaniky, paměťové karty, elektronické diáře, indikátory elektronické pomůcky pro polytechnickou výchovu a vyučování, včetně mikropočítačů a elektronických stavebnic a her, interaktivní set-top boxy pro příjem a odesílání dat, optické kabely a jejich příslušenství, součástí, díly a příslušenství všech zmíněných výrobků, žehličky; (10) přístroje a nástroje chirurgické, lékařské, zubolékařské a zvěrolékařské, umělé údy, oči a zuby, ortopedické pomůcky, materiály na šití, lékařské diagnostické zobrazovací přístroje včetně (kromě jiného) rentgenových a radiologických přístrojů, rentgenových trubic a příslušenství, zařízení počítačové tomografie, magnetického rezonančního zobrazování a spektroskopických přístrojů, ultrazvukových lékařských přístrojů, nukleárních lékařských přístrojů, přístrojů pozitronové emisní tomografie, přístrojů radiační terapie, lékařských intervenčních přístrojů a lékařského diagnostického zobrazování, terapeutického a intervenčního příslušenství, včetně příslušenství a součástek ke všem předchozím; (11) elektrické zdroje světla, zejména žárovky, výbojky, zářivky, osvětlovací zařízení, svítidla a jejich díly, veškeré tepelné spotřebiče na principu přímého a nepřímého topení (zejména elektrické a plynové vařiče, sporáky, ohřivače vody, varné konvice, teplomety, infrazářiče, grily, sendvičovače, topinkovače, svařičky, fitzky, pečenky, trouby, ohřivače vzduchu, el.kamna, teplovzdušné ventilátory, klimatizátory, tělesa pro ohřev různých lázní, kulmy, vysoušeče vlasů, mikrovlnné trouby, ondulační spotřebiče, bublinkové lázně, vibrační masážní strojky), chladicí technika, lednice, mrazící boxy, strojky na zmrzlinu, zařízení na výrobu páry, sušení, větrání, pro rozvod vody a zařízení zdravotnická, včetně (kromě jiného), klimatizační zařízení, sušičky oblečení, odvlhčovače, zvlhčovače, digestoře a ventilační systémy, včetně příslušenství a součástek ke všem předchozím; (16) reklamní předměty z papíru; (18) reklamní předměty z kůže; (20) reklamní předměty z plastů a dřeva; (21) reklamní předměty ze skla a keramiky; (24) reklamní předměty z textilu; (35) služby elektronického obchodování, inzertní a reklamní činnost pro výše uvedené výrobky; (38)

telekomunikační služby, pronájem telekomunikačního a přenosového zařízení, služby komunikace po internetu a intranetu; (42) služby počítačového programování, licence duševního vlastnictví.

(511) 7, 9, 10, 11, 16, 18, 20, 21, 24, 35, 38, 42  
(210) O-157453

(111) **238346**  
(220) 18.07.2000  
(151) 23.11.2001  
(540)

# TESLA

(730) **TESLA Holding a.s.**, Poděbradská 56/186, Praha 9 - Hloubětín, 18066, CZ  
(740) Václav Müller, patentový zástupce, Filipova 2016, Praha 4, 14800  
(510) (7) stroje, převodovky a jiná soukolí, transmise a jiné pohony, transportéry, dopravníky, motory s výjimkou pro pozemní vozidla, písní kroužky, karburátory, zapalovací svíčky, zapalovací cívky a přívodní kabely, čerpadla a filtry, čisticí stroje i pro vysokotlaké čištění, ložiska, pera, ventily, motory elektrické, elektromotory, elektrické generátory, rozdělovače drátů, navíjecí stojany, kabelové tahače, stojany pro průmysl s mechanickou obsluhou, obráběcí stroje, strojní řezací nástroje, frézky, nůžky, nože, vrtáčky, soustruhy, sklíčidla, pily, děrovače, vrtáky, stroje pro zpracování kovu, plastických hmot a dřeva a odpadu z nich, formy, šablony, nástroje a jiné pomůcky, stroje brusící, brusné kotouče, orovnávací nástroje, svařecí stroje, svařičky, autogeny, kotle, zařízení a prostředky pro mechanizaci, robotizaci a racionalizaci technologických procesů, manipulatory, roboty, stavební stroje, vyprošťovací mechanismy, kladkostroje, rypadla, zdvihací přístroje, zemní, geologické, zemědělské, lesnické a zahradnické stroje, zemědělské nářadí, stroje pro obalovou techniku, balící stroje, etiketovací stroje, barevné značkovací, stříkací pistole, pneumatické děrovače a vazače, skartační stroje, textilní stroje, šicí stroje, elektrotechnické výrobky pro průmysl a domácnosti, zejména rotační spotřebiče jako jsou univerzální a speciální kuchyňské spotřebiče (zejména elektrické mlýnky, šlehače, hnětače těsta, lisy a odstředivky ovoce, brusky na nože, řezačky masa, strouhače, škrabače brambor, kuchyňské roboty, mixéry, přístroje pro sekání, kráječe, otevírače konzerv), mechanické části a dílce, kontrolní mechanismy ke strojům, motorům a strojům s vlastním pohonem, konverzní přístroje, jeřáby, generátory proudu, přístroje pro úpravy, upínadla vrtáků, hroty vrtáků, hlavy vrtáků, polotovary a vložky nástrojů, filtrovací stroje, přístroje pro přeměnu paliva pro motory s vnitřním spalováním, elektrické motory jiné než pro pozemní vozidla, turbíny jiné než pro pozemní vozidla, poháněcí mechanismy jiné než pro pozemní vozidla, čerpadla (části strojů a motorů), ventily, startéry pro motory a stroje, turbíny (hydraulické), turbokompresory, textilní stroje, úklidové spotřebiče (zejména elektrické vysavače, leštiče parket, šamponovače, klepače, leštičky nábytku a parket, automatické pračky, ždímačky a sušičky, myčky nádobí), mandly, strojky pro domácí dílny, elektrické strojky ke stříhání vlasů, vosů a nehtů, včetně příslušenství a součástek ke všem předchozím; (9) elektrochemické zdroje proudu, pasivní součástky, zejména rezistory, termistory, potenciometry, kondenzátory, konektory, jiná spojovací zařízení, malé transformátory, tlumivky a jiné induktry, sdělovací relé, spínače, plošné spoje, jisticí prvky, přerušovače proudu, desky plošných spojů (elektrické a tištěné), obvody (elektrické, integrované a tištěné), aktivní součástky, obrazovky, rentgenky, jiné elektronky, zejména fotonásobiče, doutnavky, mikrovlnné elektronky, diody, tranzistory, tyristory, včetně diaků a triaků, jiné diskretní polovodičové součástky, krystalové jednotky, piezokeramická zařízení a součástky, vysokofrekvenční keramika, elektronky, snímáči elektronky, vysílací elektronky, paměťové elektronky, mikrovlnné elektronky, mikroelektronické obvody, zejména monolitické integrované obvody, hybridní integrované obvody, spínací integrované obvody, paměťové integrované obvody, procesory (CPU), optoelektronické součástky a zařízení, zejména fotoelektrické součástky, displeje, elektroluminiscenční panely, mikrovlnné prvky a obvody, magnetické a elektromagnetické



součástky a zařízení, feritové prvky, různé elektronické prvky, zejména filtry, ultramikrotomy, mikroskopy včetně elektronových, zařízení pro teresteriální, kabelový a satelitní přenos informací, zařízení lokální a integrované telekomunikační sítě, zařízení pro dálkovou signalizaci, ovládání a měření, mobilní telefonní přístroje a příslušenství využívající sítě GSM, přístroje a zařízení pro přenos dat po optických vláknech, lasery a laserová telekomunikační a měřicí zařízení, antény, přijímače a dekodéry pro satelitní přenos dat, vybavení a zařízení pro drátovou sdělovací techniku, zejména telefonní přístroje, ústředny, dispečerská a konferenční zařízení, dorozumivací zařízení, videotelefony, přístroje a zařízení pro radiokomunikaci a televizi, zejména rozhlasové a televizní vysíláče, převaděče, antény a anténní soustavy, radioreléové spoje, radiostanice, radiová spojovací a ovládací zařízení, průmyslová televize, pozemní terminály pro družicové spoje, zařízení pro příjem a distribuci televizních a rozhlasových signálů, přístroje a zařízení místního rozhlasu a rozhlasu po drátě, televizní a rozhlasová studiová zařízení včetně ozvučovacích a akustických zařízení, televizní přenosové a reportážní vozy, ovládací pulty, hlasatelská a tlumočnická zařízení, mixážní pulty včetně příslušenství, magnetické karty, radiolokační a navigační přístroje a pomůcky, radary, datové stanice, vybavení průmyslové elektroniky, zejména elektronické a elektrické návěští, zabezpečovací a kontrolní přístroje a zařízení pro silniční, železniční, lodní, leteckou a důlní dopravu, včetně zvukových a optických indikačních a signalizačních zařízení, elektronické a elektrické zabezpečovací zařízení proti vloupání, požáru a podobná bezpečnostní poplašná zařízení, stroje a zařízení pro automatizaci, regulaci a řízení průmyslové výroby včetně zařízení ovládaných hlasem, čidla, sensory, akční jednotky, řídicí jednotky, speciální elektronická zařízení pro textilní průmysl, zejména čidla přerhu vlákna, řídicí jednotky pro textilní stroje, jednocelové stroje a vybavení pro výrobu elektronických a elektrických zařízení a součástí, zejména elektronové litografy, elektronické a elektrické přístroje, osciloskopy a oscilografy, analytické přístroje, zejména elektrické a elektronické registrační, indikační, měřicí, kontrolní a testovací přístroje a zařízení včetně přístrojů pro měření neelektrických veličin, telekomunikační měřicí přístroje, přístroje a zařízení pro nukleární techniku, zejména urychlovače částic, přístroje pro indikaci, měření a kontrolu radioaktivního záření, nukleární rezonanční spektrometry, meteorologické přístroje, ultrazvukové přístroje, vědecké a laboratorní přístroje, generátory hodinových impulsů, zejména elektronické metronomy, přístroje pro vážení, vakuová zařízení, zejména kanálkové násobiče elektronů, vakuová zhašedla, vakuové kondenzátory, přístroje pro vývin a měření vakua, hmotové spektrometry, ultravysokovakuová zařízení, lineární urychlovače, mikrovlnné oscilátory, generátory koherentního záření, lékařské elektronické přístroje a zařízení pro účely vyšetřovací, diagnostické a terapeutické včetně stimulačních přístrojů funkcí živých organismů, mikroprocesory, elektrické a elektronické vybavení a příslušenství pro vozidla, lodě a letadla, speciální materiály pro použití v elektrotechnice a elektronice, zejména polovodiče, feromagnetika, vysoce čisté chemické látky, zařízení spotřební elektroniky, zejména radiové a televizní přijímače, včetně jejich kombinací s ostatními přístroji, monitory a displeje, videorekordéry, diktafony, gramofony, cívkové a kazetové magnetofony, videokamery, cívkové a kazetové přehrávače, laserové digitální přehrávače, tunery a elektronické zesilovače, elektronické hudební nástroje, elektronické hodiny všech druhů, kinematografické přístroje, fotoaparáty, kamery, fotoelektronické doplňky, televizní hry a hračky, příslušenství a díly k přístrojům spotřební elektroniky, zejména elektromechanické, elektromagnetické a elektroakustické měniče, mikrofony, reproduktory, sluchátka a zesilovače, CD a DVD přehrávače, kabely, záznamová média, zejména desky, pásky, kazety, disky, stroje a zařízení pro sběr, přenos, zpracování a uchování dat a jejich vzájemné kombinace, zejména počítače, servery, počítačový software a hardware včetně interaktivních multimediálních aplikací, kalkulačky, modemy, terminály, tiskárny, kopírky, scannery, faxy a jiné kancelářské přístroje, počítačová periferní zařízení, zobrazovací jednotky, disketové mechaniky, paměťové karty, elektronické diáře, indikátory elektronické pomůcky pro polytechnickou výchovu a vyučování, včetně mikropočítačů a elektronických stavebnic a her, interaktivní set-top boxy pro příjem a odesílání dat, optické kabely a jejich příslušenství, součásti, díly a příslušenství všech zmíněných výrobků, žehličky; (10) přístroje a nástroje chirurgické, lékařské, zubolékařské a zvěrolékařské, umělé údy, oči a zuby, ortopedické pomůcky, materiály na šití, lékařské diagnostické zobrazovací přístroje včetně (kromě jiného) rentgenových a radiologických přístrojů, rentgenových trubic a příslušenství, zařízení počítačové tomografie, magnetického rezonančního zobrazování a spektroskopických přístrojů, ultrazvukových lékařských přístrojů, nukleárních lékařských přístrojů, přístrojů pozitronové emisní tomografie, přístrojů radiační terapie, lékařských intervenčních přístrojů a lékařského diagnostického

zobrazování, terapeutického a intervenčního příslušenství, včetně příslušenství a součástek ke všem předchozím; (11) elektrické zdroje světla, zejména žárovky, výbojky, zářivky, osvětlovací zařízení, svítidla a jejich díly, veškeré tepelné spotřebiče na principu přímého a nepřímého topení (zejména elektrické a plynové vařiče, sporáky, ohřivače vody, varné konvice, teploměry, infrazářiče, grily, sendvičovače, topinkovače, svářečky, fitézy, pečenky, trouby, ohřivače vzduchu, el.kamna, teplovzdušné ventilátory, klimatizátory, tělesa pro ohřev různých lázní, kulmy, vysoušeče vlasů, mikrovlnné trouby, ondulační spotřebiče, bublinkové lázně, vibrační masážní strojky), chladicí technika, lednice, mrazicí boxy, strojky na zmrzlinu, zařízení na výrobu páry, sušení, větrání, pro rozvod vody a zařízení zdravotnická, včetně (kromě jiného), klimatizační zařízení, sušičky oblečení, odvlhčovače, zvlhčovače, digestoře a ventilační systémy, včetně příslušenství a součástek ke všem předchozím; (16) reklamní předměty z papíru; (18) reklamní předměty z kůže; (20) reklamní předměty z plastů a dřeva; (21) reklamní předměty ze skla a keramiky; (24) reklamní předměty z textilu; (35) služby elektronického obchodování, inzertní a reklamní činnost pro výše uvedené výrobky; (38) telekomunikační služby, pronájem telekomunikačního a přenosového zařízení, služby komunikace po internetu a intranetu; (42) služby počítačového programování, licence duševního vlastnictví.

(511) 7, 9, 10, 11, 16, 18, 20, 21, 24, 35, 38, 42  
(210) O-157454

(111) **238556**  
(220) 17.10.2000  
(151) 23.11.2001  
(540)

## PANTO

(730) **Blažej Petr**, Žloutkovice 27, Nižbor, 26705, CZ  
(740) Ing. Vladimír Belfín, patentový zástupce, Litovická 305, Hostivice, 25301  
(510) (16) papír a lepenka všeho druhu a výrobky z těchto materiálů, papírnické zboží, bloky, zápisníky, sešity a kalendáře, kancelářský, dopisní a balicí papír, dopisní obálky, dopisnice, pohlednice, knihy všeho druhu, formuláře a tiskopisy, kancelářské náčiní a potřeby, svorky, spony na spisy, desky a mapy na spisy, pořadače, připínáčky, přístroje na sešívání, děrování, třídění a uchovávání písemností a tiskovin, lepidla na papírnické zboží, lepicí pásky, štítky, psací náčiní a potřeby, plnicí pera a tužky všeho druhu, kreslicí a rýsovací potřeby a nástroje, pravítka, kružítká, šablony, školní potřeby, penály, nástěnné a jiné zeměpisné mapy, alba všeho druhu, papírové a lepenkové obaly, krabice, papírové kapsníky, ubrousky, sáčky, tácky a papírové pleny a ručníky, mikrotenové sáčky a sáčky z plastických hmot, toaletní papír, hrací karty, psací stroje a rozmnožovací přístroje pro kanceláře; (17) folie z plastických hmot, zejména obalové folie včetně potravinářských, pytle a obaly z umělé hmoty; (35) propagační činnost, pomoc při řízení obchodní činnosti, zprostředkovatelská a obstaratelská organizační činnost a porady.

(511) 16, 17, 35  
(210) O-160099

(111) **238612**  
(220) 31.10.2000  
(151) 23.11.2001  
(540)



(730) **LEVI STRAUSS & CO.**, Levi's Plaza, 1155 Battery Street, San Francisco, CA, US  
(740) Rott, Růžička & Guttman, Patentové, známkové a advokátní kanceláře, JUDr. Vladimír Rott, patentový zástupce, Vyskočilova 1566, Praha 4, Michle, 14000  
(510) (35) řízení maloobchodních prodejen s oděvy, obuví a pokrývkami hlavy, s opasky pro oděvy, s oděvními a módními doplňky.  
(511) 35  
(210) O-160568

(111) **239218**  
(220) 14.08.2000  
(151) 19.12.2001  
(540)



(730) **Českomoravská společnost chovatelů, a.s.**, Benešovská 123, Hradištko, 25209, CZ  
(740) ZÁBRŠ - Advokátní, patentová a známková kancelář, JUDr. Aleš Zábrš, Na Beránce 2, Praha 6, 16000  
(510) (31) živá hospodářská zvířata, krmiva pro zvířata; (35) automatizované zpracování dat, ústřední evidence skotu, prasat a ovcí; (41) vydavatelská činnost, pořádání školících akcí; (42) laboratorní činnost v oboru biologických analýz, poradenská činnost v zemědělství, šlechtění a plemenitba hospodářských zvířat.  
(511) 31, 35, 41, 42  
(210) O-158239

(111) **239405**  
(220) 01.11.2000  
(151) 19.12.2001  
(540)

### Český výbor pro UNICEF

(730) **Český výbor pro UNICEF**, Rytířská 539/31, Praha 1, Staré Město, 11000, CZ  
(740) Advokátní kancelář Hrudka a partneři, JUDr. František Hrudka, advokát, Vodičkova 699/30, Praha 1, Nové Město, 11000  
(510) (36) shromažďování prostředků na dobročinné účely, organizování dobročinných sbírek.  
(511) 36  
(210) O-160587

(111) **239554**  
(220) 29.11.2000  
(151) 19.12.2001  
(540)

### DIMAP

(730) **MAGNETOTERAPIE DIMAP s.r.o.**, Hutská 273, Kladno, 27201, CZ  
(740) Ing. Vladimír Belfín, patentový zástupce, P.O.BOX 117, Kladno, 27280  
(510) (10) fyzioterapeutická zařízení, lékařské přístroje a nástroje, přístroje pro léčení magnetickým polem, urologické přístroje a nástroje, zubolékařské přístroje elektrické, zvěrolékařské přístroje a nástroje.  
(511) 10  
(210) O-161648

(111) **241035**  
(220) 23.11.2000  
(151) 21.02.2002  
(540)

## PHARMA NEWS

(730) **Pharma News, s.r.o.**, Jakobiho 326, Praha 10, 10900, CZ  
(510) (16) časopis; (41) vydavatelská činnost.  
(511) 16, 41  
(210) O-161406

(111) **241945**  
(220) 27.09.2000  
(151) 22.03.2002  
(540)

### DÍVKA

(730) **MAFRA, a.s.**, Karla Engliše 519/11, Praha 5, Smíchov, 15000, CZ  
(740) Rott, Růžička & Guttman a spol., Vyskočilova 1566, Praha 4, Michle, 14000  
(510) (9) nosiče informací, zejména se záznamem obrazu a zvuku; (16) tiskoviny všeho druhu, periodický a neperiodický tisk, zejména časopisy, noviny, knihy, prospekty, plakáty, fotografie, pohlednice, dopisnice, dopisní papíry, kalendáře, knihařské výrobky, propagační materiály a předměty z papíru, zejména letáky, brožury, obtisky, pexesa, obalový materiál z plastických hmot a papíru, tiskařské typy a štočky, ozdobné předměty z papíru; (35) reklamní, inzertní a propagační činnost, informační servis a poradenské služby v obchodě, pořádání reklamních a obchodních výstav a předváděcích akcí zboží a služeb, včetně distribuce zboží k reklamním účelům, zprostředkovatelské služby v oblasti obchodu, obchodní služby v oboru polygrafie, rozmnožovací služby; (41) nakladatelská a vydavatelská činnost v oboru zábavních, odborných, zpravodajských a vzdělávacích tiskovin, publikací, zpráv a informací, zvukových, textových a audiovizuálních nosičů, včetně obstaratelské a zprostředkovatelské činnosti v tomto oboru, produkční a agenturní činnost v oblasti zábavy, kultury a výchovy, pořádání zábavních soutěží, zájmových klubů a společenských akcí, pořádání společenských módních přehlídek; (42) polygrafické služby všeho druhu, zejména tiskárenské, odborné zprostředkovatelské a poradenské služby v oboru polygrafie, tvorba počítačových programů, včetně počítačové grafiky.  
(511) 9, 16, 35, 41, 42  
(210) O-159451

(111) **242981**  
(220) 06.12.2000  
(151) 23.04.2002  
(540)



ČESKÁ SPOLEČNOST ELEKTRONIKŮ

(730) **Česká společnost elektroniků, z. s.**, Veleslavínská 419/42, Praha 6, Veleslavín, 16200, CZ  
(510) (9) audiovizuální technika, hardware, počítače, elektronické přístroje a zařízení, měřicí přístroje a systémy, diagnostické přístroje a systémy, optické přístroje, přístroje pro přenos zvuku a obrazu, záznamové přístroje pro obraz a zvuk, modemy a příslušenství k počítačům, nosiče zvuku a

obrazu; (35) ekonomické a organizační poradenství, zprostředkovatelská činnost v oblasti obchodu, inzertní, propagační a reklamní činnost, správa a dokumentace obchodních případů, podpora podnikatelské činnosti; (41) výchovná a vzdělávací činnost, zejména v oblasti technických, elektronických a počítačových znalostí a dovedností, estetické výchově a formování morálních vlastností jedinců, přednášková a konzultační činnost v oblasti elektroniky, audiovizuální techniky, počítačů a internetových systémů, osvětová činnost, ediční činnost v oblasti informatiky; (42) zpracování vědeckotechnických informací, právní služby, odborné posudky, vědecká činnost v oblasti elektrotechniky a elektroniky, audiovizuální tvorby a poskytování software, řešerše z oblasti elektroniky a elektrotechniky, činnost restaurační a provoz internetových kaváren a klubů, tvorba počítačové databanky v oblasti odborných zpráv a publikací.

(511) 9, 35, 41, 42  
(210) O-162068

(111) **243253**  
(220) 29.03.2001  
(151) 23.04.2002  
(540)



(730) **PRAKTIC spol.s r.o.**, Pištín 133, 37346, CZ  
(740) JUDr. Aleš Zábrš, advokát a patentový zástupce, Na Beránce 2, Praha 6, 16000  
(510) (1) chemické výrobky pro průmysl, vědu, fotografii a domácnost, zejména lepidla, klišy s lepidla na tapety a pro průmysl; (6) kovové konstrukce, kovové stavební materiály, kovové garnýže, kovové kolejničky, kovové nástěnné držáky, dekorativní spony, ozdobné úchyty, tyče na posuv, kavárenské tyče, vitrážky, kovové žaluzie a rolety, kovová nábytková kování, kování bytová a stavební, kovové ozdobné předměty; (19) dřevěné stavební materiály, dřevěné dekorační předměty, nekovové rolety a žaluzie; (20) nábytek, jeho součásti a příslušenství, zejména garnýže, záclonové ozdobné tyče, rolety lamelové vnitřní, dřevěné bytové doplňky jako např. držáky, věšáky, ozdobné předměty a plastové výrobky jako jejich náhražky.  
(511) 1, 6, 19, 20  
(210) O-165946

(111) **245449**  
(220) 13.11.2000  
(151) 29.07.2002  
(540)

**BYDLENÍ**

(730) **MAFRA, a.s.**, Karla Engliše 519/11, Praha 5, Smíchov, 15000, CZ  
(740) Rott, Růžička & Guttman a spol., Vyskočilova 1566, Praha 4, Michle, 14000  
(510) (9) nosiče informací, zejména se záznamem obrazu a zvuku, data, databáze a jiné informační produkty na magnetických nosičích a v elektronických, datových, informačních a telekomunikačních sítích - multimediální aplikace, zejména elektronické časopisy, elektronická periodika a knihy v elektronické podobě, software pro počítače; (16) tiskoviny všeho druhu, periodický a neperiodický tisk, zejména časopisy, noviny, knihy, prospekty, plakáty, fotografie, pohlednice, dopisnice, dopisní papíry, kalendáře,

knihářské výrobky, propagační materiály a předměty z papíru, zejména letáky, brožury, obtisky, pexesa, obalový materiál z papíru a plastických hmot, tiskařské typy a štočky, ozdobné a propagační předměty z papíru; (35) reklamní, inzertní a propagační činnost, informační servis a poradenské služby v obchodě, pořádání reklamních a obchodních výstav a předváděcích akcí zboží a služeb, včetně distribuce zboží k reklamním účelům, zprostředkovatelské služby v oblasti obchodu, obchodní služby v oboru polygrafie, průzkum trhu a marketing, obchodní zastoupení tuzemských a zahraničních firem, rozmnožovací služby; (41) nakladatelská a vydavatelská činnost v oboru zábavních, odborných, zpravodajských a vzdělávacích tiskovin, publikací, zpráv a informací, zvukových, textových a audiovizuálních nosičů, včetně multimediálních aplikací - produkční a agenturní činnost v oblasti zábavy, kultury a výchovy, pořádání zábavních soutěží, zájmových klubů a společenských akcí, pořádání společenských módních přehlídek, informační, konzultační, obstaravatelské a zprostředkovatelské služby v oboru nakladatelské a vydavatelské činnosti a produkční a agenturní činnosti v oblasti zábavy, kultury a výchovy; (42) polygrafické služby všeho druhu, zejména tiskárenské, odborné zprostředkovatelské a poradenské služby v oboru polygrafie, tvorba počítačových programů, včetně počítačové grafiky.

(511) 9, 16, 35, 41, 42  
(210) O-160941

(111) **246275**  
(220) 24.05.2000  
(151) 26.08.2002  
(540)

## BIOEQUIN

(730) **Bioveta, a.s.**, Komenského 212, Ivanovice na Hané, 68323, CZ  
(740) Advokátní kancelář, JUDr. PhDr. Jaromír Saxl, advokát, Údolní 33, Brno, 60200  
(510) (5) chemické výrobky pro veterinární použití, pro lékařství, hygienu a farmacii, drogy, léčiva, výrobky farmaceutické, lékárnické, zdravotnické, hygienické a desinfekční, farmaceutické přípravky humánní a veterinární, zejména sílíci a dietetické, anthelmintické a stimulační léčebné prostředky pro ochranu zdraví zvířat, hromadně vyráběné veterinární léčebné přípravky, přípravky baktericidní, fungicidní, insekticidní, pro ničení plísni a škodlivých zvířat, organopreparáty, veterinární imunologické přípravky, krevní deriváty a biologické laboratorní přípravky, zejména séra, očkovací látky, vakcíny, bakteriny a alergeny, hormonální veterinární přípravky, přísady do krmiv pro zvířata, pro lékařské účely; (31) krmivo pro ptactvo a zvířata, přípravky posilující pro zvířata, přísady do krmiv pro zvířata, ne pro lékařské účely.  
(511) 5, 31  
(210) O-155706

(111) **246377**  
(220) 20.04.2001  
(151) 26.08.2002  
(540)



(591) Barevná  
(730) **NOSS, s.r.o.**, U vlekky 29/5, Brno, 61700, CZ  
(510) (29) maso, masné výrobky, zejména uzeniny, paštiky, zabijačkové speciality, masové konzervy, sýrové lahůdky s masitou náplní, zejména rolády, polévkové prášky s masitým obsahem, vaječné tlačanky, rosolové výrobky, zejména mozaiky; (30) pekárenské výrobky a těstovinové výrobky, všechny s masitým obsahem; (31) konzervovaná, granulovaná a jinak upravená masitá krmiva pro psy a kočky.  
(511) 29, 30, 31  
(210) O-166630

(111) **247107**  
(220) 12.02.2001  
(151) 24.09.2002  
(540)



(591) Barevná  
(730) **TONIS distribuce s.r.o.**, Smetanova 526, Trinec, Staré Město, 73961, CZ  
(510) (9) počítačový software, programy operačních systémů, informace a záznamy na nosičích pro elektronické čtení dat, elektronické publikace periodické a neperiodické, zařízení pro zpracování dat, přístroje a nástroje pro zpětné vyhledávání, uchovávání, vkládání, vybírání, zpracování, zobrazování a přenos dat nebo informací, počítačový hardware a mikroprogramové vybavení, modemy, vizuální zobrazovací jednotky, kazety a cívky pro použití v souvislosti s veškerým shora uvedeným zbožím, tiskárny, monitory, terminály, klávesnice, základní desky, spojovací děrné štítky, napájecí zdroje, diskety, floppy mechaniky, pevné disky, části a příslušenství k veškerému výše uvedenému zboží ve třídě 9; (35) poskytování obchodních nebo podnikatelských informací, počítačové databáze - překlad, systemizace informací, pomoc při řízení obchodní činnosti, průzkum trhu, šíření propagačních informací, tvorba informačních systémů a specializovaných podnikových evidencí, reklamní a propagační činnost, rozšiřování reklamních a inzertních materiálů - periodických a neperiodických tiskovin zejména novin, časopisů, prospektů, letáků, katalogů, reklamní literatury, brožur v tištěné podobě a na nosných médiích a po elektronické síti - INTERNET; (38) elektronická pošta, počítačová komunikace, přenos zpráv a obrazových informací pomocí INTERNETU; (41) vydávání periodických a neperiodických publikací včetně katalogů v tištěné podobě a prostřednictvím sítě INTERNET, poskytování informací z oblasti zábavy prostřednictvím sítě INTERNET; (42) počítačové systémové analýzy, programování pro počítače, údržba počítačových programů, pronájem času na přístup do počítačových databází, pronájem počítačového software, pronajímání vybavení času pro počítačová data.  
(511) 9, 35, 38, 41, 42  
(210) O-164222

(111) **259590**  
(220) 09.11.2000  
(151) 23.12.2003  
(540)



(730) **LIBRAX, společnost s ručením omezeným**, Ještědská 85, Liberec 8, 46008, CZ  
(740) Strnad Václav Ing., Rychtářská 375/31, Liberec 14, 46014  
(510) (6) mechanické zábranné systémy jako jsou například bezpečnostní zámkové systémy, dveře, mříže, vnitřní a vnější rolety, vrata, brány, bezpečnostní zárubně, dveřní a vratové rámy, dveřní a vratová kování, uzávěry, zarážky, zástrčky, okenní kování, okna, okenice, součásti a příslušenství mechanických zábranných systémů - vše v rámci této třídy; (17) fólie z umělých hmot izolační, omezující světelné a ultrafialové záření, bezpečnostní; (19) dveře, vrata, brány, mříže, zárubně, rámy, dveřní a vratové výplně, markýzy, okna, okenice, žaluzie, rolety, jejich součásti a příslušenství - vše v rámci této třídy; (35) obchodně podnikatelská činnost a její zprostředkování, marketing, akvizice, propagace, reklamní, inzertní a informační činnost, rozšiřování propagačních, reklamních, informačních a inzertních materiálů, podpora prodeje, distribuce prospektů, katalogů,

projektů, vzorků, průzkum trhu, předvádění uvedených výrobků a materiálů; (37) instalace, provoz, údržba, servis a opravy týkající se uvedených výrobků a zboží, s výjimkou výrobků výpočetní techniky; (42) poradenské, konzultační, inženýrské, vývojové a projekční služby a práce týkající se uvedených výrobků a materiálů, příklady jejich použití, zkoušení těchto výrobků a materiálů, provádění technických měření, odborná technická pomoc, revize, znalecké posudky - vše mimo oblast výpočetní techniky.

(511) 6, 17, 19, 35, 37, 42  
(210) O-160821

(111) **262637**  
(220) 29.08.2000  
(151) 28.04.2004  
(540)



(730) **MAFRA, a.s.**, Karla Engliše 519/11, Praha 5, 15000, CZ  
(740) Rott, Růžička & Guttman a spol., Vyskočilova 1566, Praha 4, Michle, 14000  
(510) (35) inzertní činnost; (41) zábava, kulturní činnost, vydávání novin a časopisů.  
(511) 35, 41  
(210) O-158587

(111) **262638**  
(220) 29.08.2000  
(151) 28.04.2004  
(540)

## METRO

(730) **MAFRA, a.s.**, Karla Engliše 519/11, Praha 5, 15000, CZ  
(740) Rott, Růžička & Guttman a spol., Vyskočilova 1566, Praha 4, Michle, 14000  
(510) (35) inzertní činnost; (41) zábava, kulturní činnost, vydávání novin a časopisů.  
(511) 35, 41  
(210) O-158588

(111) **312508**  
(220) 22.01.2010  
(151) 09.06.2010  
(540)

## Begastav

(730) **LIBRE PLUS a.s.**, Václavské náměstí 794/38, Praha 1, Nové Město, 11000, CZ  
(510) (19) střešní krytiny, obklady, dlažby, stavební hmoty a materiály, betonové směsi, živičné směsi, krytiny střešní nekovové, cement, omítkové směsi, dřevo stavební, nekovové pevné trubní materiály na bázi betonu pro inženýrské sítě i pro technická zařízení budov, okna nekovová, dlažba a obklady nekovové, betonové prvky, dřevěné konstrukce, betonové a železobetonové prefabrikáty, maltové směsi pro stavebnictví, vápno, sádra, šterk, lepenky pro stavby, včetně lepenek střešních, přírodní kámen, gabiony, umělý kámen, zdivo v rámci této třídy; (35) zprostředkovatelské služby v oblasti stavebnictví, reklamní, inzertní a propagační činnost prostřednictvím počítačové sítě a Internetu; (37) stavební práce v oborech inženýrského, průmyslového a pozemního stavitelství, dodávky staveb a jejich částí v uvedených oborech, provádění staveb, jejich změn a odstraňování, pokrývačství, klempířství, izolátorství, inženýrská činnost ve výstavbě (nevztahuje se na stavební projektování), zámečnictví, malířské a lakýrnické práce, úklidové a zednické práce, půjčování stavebních strojů a zařízení, zateplování staveb, poradenské služby v oblasti stavebnictví; (39) silniční motorová doprava, přeprava osob a zavazadel, zprostředkování služeb v oblasti dopravy, silniční motorová doprava nákladní vnitrostátní a

mezinárodní, vnitrostátní zasilatelství, mezinárodní zasilatelství; (44) správa a ochrana lesního půdního fondu a lesních porostů a výkon této služby, myslivost, lesní školky, provoz lesního hospodářství, zahradnické služby, lesnické služby.

- (511) 19, 35, 37, 39, 44  
(210) O-473682

- (111) **312716**  
(220) 13.11.2009  
(151) 23.06.2010  
(540)



- (730) **Drink drive Taxi s.r.o.**, Tábor 2174/33, Brno, Žabovřesky, 61600, CZ  
(510) (35) propagační a reklamní činnost; (39) přeprava osob, taxi služba, automobilová doprava osobní a nákladní, pomocné služby v dopravě, v rámci této třídy, služby řidičů.  
(511) 35, 39  
(210) O-472131

- (111) **313627**  
(220) 21.01.2010  
(151) 11.08.2010  
(540)

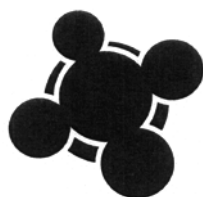

**AUCTION SYSTEM**

- (730) **innogy Gas Storage, s.r.o.**, Limuzská 3135/12, Praha 10, Strašnice, 10800, CZ  
(740) innogy Česká republika a.s., JUDr. PhDr. Josef Benda Ph.D., LL.M., Limuzská 3135/12, Praha 10, Strašnice, 10800  
(510) (35) pořádání a organizace aukcí, včetně elektronických aukcí, zejména při prodeji skladovacích kapacit plynu v podzemních zásobnících, dodavatelské služby pro třetí osoby, marketingové, srovnávací a podobné studie, zejména v oblasti plynárenství, obchodní management a podnikové poradenství, zejména v oblasti plynárenství, odborné obchodní poradenství, zejména v oblasti plynárenství, zprostředkování při prodeji plynu, tepla a elektrické energie, organizování výstav (komerčních nebo reklamních), pořádání veletrhů pro obchodní a reklamní účely, reklama, propagace, komerční, produktové a jiné firemní prezentace, propagace prostřednictvím značených naučných stezek; (36) finanční sponzorování, finanční poradenství; (39) skladování, přenos a rozvod plynu, doprava plynu potrubními systémy a jeho distribuce, distribuce tepla a elektrické energie, zprostředkování dopravy, pozemní automobilová doprava vozidly poháněnými plynem, plnění nádob plyny, poskytování a dodávání plynu, tepla a elektrické energie; (40) výroba a úprava plynu, výroba energie, provoz zařízení na výrobu plynu, provoz zařízení na výrobu tepla a elektrické energie ve vztahu k využití plynu, zprostředkování při výrobě plynu, tepla a elektrické energie, výroba elektřiny, výroba tepla a chladu z kombinovaných systémů na bázi zemního plynu, systémy absorpčního chlazení na bázi zemního plynu, odborné poradenské a konzultační služby v plynárenském průmyslu v rámci této třídy; (41) organizování vzdělávacích a zábavných soutěží, organizování představení, výroba divadelních nebo jiných představení, poskytování služeb v oblasti zábavy, organizování živých vystoupení, organizování sportovních soutěží,

provozování sportovních zařízení, filmová tvorba, provozování kinosálů, výroba rozhlasových a televizních programů, divadelní představení, organizování vzdělávacích akcí a zábavných soutěží, organizování představení, výroba divadelních nebo jiných představení, poskytování služeb v oblasti zábavy a vzdělávání, organizování živých vystoupení, školení a vzdělávání, pořádání a řízení školení; (42) inženýrská a projektová činnost, technicko-inženýrská činnost v investiční výstavbě, odborné poradenské a konzultační služby v plynárenském průmyslu v rámci této třídy, výzkum v oboru plynárenství, průzkum geodetický, geologický a ropný, testování těžebních věží, zpracování studií vlivu na životní prostředí, rozptylových imisních studií, energetických auditů, využití a čištění bioplynu.

- (511) 35, 36, 39, 40, 41, 42  
(210) O-473632

- (111) **313628**  
(220) 21.01.2010  
(151) 11.08.2010  
(540)



**AUCTION SYSTEM**

- (591) Barevná  
(730) **innogy Gas Storage, s.r.o.**, Limuzská 3135/12, Praha 10, Strašnice, 10800, CZ  
(740) innogy Česká republika a.s., JUDr. PhDr. Josef Benda Ph.D., LL.M., Limuzská 3135/12, Praha 10, Strašnice, 10800  
(510) (35) pořádání a organizace aukcí, včetně elektronických aukcí, zejména při prodeji skladovacích kapacit plynu v podzemních zásobnících, dodavatelské služby pro třetí osoby, marketingové, srovnávací a podobné studie, zejména v oblasti plynárenství, obchodní management a podnikové poradenství, zejména v oblasti plynárenství, odborné obchodní poradenství, zejména v oblasti plynárenství, zprostředkování při prodeji plynu, tepla a elektrické energie, organizování výstav (komerčních nebo reklamních), pořádání veletrhů pro obchodní a reklamní účely, reklama, propagace, komerční, produktové a jiné firemní prezentace, propagace prostřednictvím značených naučných stezek; (36) finanční sponzorování, finanční poradenství; (39) skladování, přenos a rozvod plynu, doprava plynu potrubními systémy a jeho distribuce, distribuce tepla a elektrické energie, zprostředkování dopravy, pozemní automobilová doprava vozidly poháněnými plynem, plnění nádob plyny, poskytování a dodávání plynu, tepla a elektrické energie; (40) výroba a úprava plynu, výroba energie, provoz zařízení na výrobu plynu, provoz zařízení na výrobu tepla a elektrické energie ve vztahu k využití plynu, zprostředkování při výrobě plynu, tepla a elektrické energie, výroba elektřiny, výroba tepla a chladu z kombinovaných systémů na bázi zemního plynu, systémy absorpčního chlazení na bázi zemního plynu, odborné poradenské a konzultační služby v plynárenském průmyslu v rámci této třídy; (41) organizování vzdělávacích a zábavných soutěží, organizování představení, výroba divadelních nebo jiných představení, poskytování služeb v oblasti zábavy, organizování živých vystoupení, organizování sportovních soutěží, provozování sportovních zařízení, filmová tvorba, provozování kinosálů, výroba rozhlasových a televizních programů, divadelní představení, organizování vzdělávacích akcí a zábavných soutěží, organizování představení, výroba divadelních nebo jiných představení, poskytování služeb v oblasti zábavy a vzdělávání, organizování živých vystoupení, školení a vzdělávání, pořádání a řízení školení; (42) inženýrská a projektová činnost, technicko-inženýrská činnost v investiční výstavbě, odborné poradenské a konzultační služby v plynárenském průmyslu v rámci této třídy, výzkum v oboru plynárenství, průzkum geodetický, geologický a ropný, testování těžebních věží, zpracování studií vlivu na životní prostředí, rozptylových imisních studií, energetických auditů, využití a čištění bioplynu.  
(511) 35, 36, 39, 40, 41, 42  
(210) O-473633

(111) 313747  
(220) 21.01.2010  
(151) 18.08.2010  
(540)



**AUČNÍ SYSTÉM**

- (591) Barevná  
(730) **innogy Gas Storage, s.r.o.**, Limuzská 3135/12, Praha 10, Strašnice, 10800, CZ  
(740) innogy Česká republika a.s., JUDr. PhDr. Josef Benda Ph.D., LL.M., Limuzská 3135/12, Praha 10, Strašnice, 10800  
(510) (35) pořádání a organizace aukcí, včetně elektronických aukcí, zejména při prodeji skladovacích kapacit plynu v podzemních zásobnících, dodavatelské služby pro třetí osoby, marketingové, srovnávací a podobné studie, zejména v oblasti plynárenství, obchodní management a podnikové poradenství, zejména v oblasti plynárenství, odborné obchodní poradenství, zejména v oblasti plynárenství, zprostředkování při prodeji plynu, tepla a elektrické energie, organizování výstav (komerčních nebo reklamních), pořádání veletrhů pro obchodní a reklamní účely, reklama, propagace, komerční, produktové a jiné firemní prezentace, propagace prostřednictvím značených naučných stezek; (36) finanční sponzorování, finanční poradenství; (39) skladování, přenos a rozvod plynu, doprava plynu potrubními systémy a jeho distribuce, distribuce tepla a elektrické energie, zprostředkování dopravy, pozemní automobilová doprava vozidly poháněnými plynem, plnění nádob plynu, poskytování a dodávání plynu, tepla a elektrické energie; (40) výroba a úprava plynu, výroba energie, provoz zařízení na výrobu plynu, provoz zařízení na výrobu tepla a elektrické energie ve vztahu k využití plynu, zprostředkování při výrobě plynu, tepla a elektrické energie, výroba elektřiny, výroba tepla a chladu z kombinovaných systémů na bázi zemního plynu, systémy absorpčního chlazení na bázi zemního plynu, odborné poradenské a konzultační služby v plynárenském průmyslu v rámci této třídy; (41) organizování vzdělávacích a zábavných soutěží, organizování představení, výroba divadelních nebo jiných představení, poskytování služeb v oblasti zábavy, organizování živých vystoupení, organizování sportovních soutěží, provozování sportovních zařízení, filmová tvorba, provozování kinosálů, výroba rozhlasových a televizních programů, divadelní představení, organizování vzdělávacích akcí a zábavných soutěží, organizování představení, výroba divadelních nebo jiných představení, poskytování služeb v oblasti zábavy a vzdělávání, organizování živých vystoupení, školení a vzdělávání, pořádání a řízení školení; (42) inženýrská a projektová činnost, technicko-inženýrská činnost v investiční výstavbě, odborné poradenské a konzultační služby v plynárenském průmyslu v rámci této třídy, výzkum v oboru plynárenství, průzkum geodetický, geologický a ropný, testování těžebních věží, zpracování studií vlivu na životní prostředí, rozptylových imisních studií, energetických auditů, využití a čištění bioplynu, spadající do této třídy.  
(511) 35, 36, 39, 40, 41, 42  
(210) O-473630

(111) 313748  
(220) 21.01.2010  
(151) 18.08.2010  
(540)

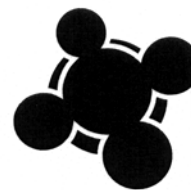

**AUČNÍ SYSTÉM**

- (730) **innogy Gas Storage, s.r.o.**, Limuzská 3135/12, Praha 10, Strašnice, 10800, CZ  
(740) innogy Česká republika a.s., JUDr. PhDr. Josef Benda Ph.D., LL.M., Limuzská 3135/12, Praha 10, Strašnice, 10800  
(510) (35) pořádání a organizace aukcí, včetně elektronických aukcí, zejména při prodeji skladovacích kapacit plynu v podzemních zásobnících, dodavatelské služby pro třetí osoby, marketingové, srovnávací a podobné studie, zejména v oblasti plynárenství, obchodní management a podnikové poradenství, zejména v oblasti plynárenství, odborné obchodní poradenství, zejména v oblasti plynárenství, zprostředkování při prodeji plynu, tepla a elektrické energie, organizování výstav (komerčních nebo reklamních), pořádání veletrhů pro obchodní a reklamní účely, reklama, propagace, komerční, produktové a jiné firemní prezentace, propagace prostřednictvím značených naučných stezek; (36) finanční sponzorování, finanční poradenství; (39) skladování, přenos a rozvod plynu, doprava plynu potrubními systémy a jeho distribuce, distribuce tepla a elektrické energie, zprostředkování dopravy, pozemní automobilová doprava vozidly poháněnými plynem, plnění nádob plynu, poskytování a dodávání plynu, tepla a elektrické energie; (40) výroba a úprava plynu, výroba energie, provoz zařízení na výrobu plynu, provoz zařízení na výrobu tepla a elektrické energie ve vztahu k využití plynu, zprostředkování při výrobě plynu, tepla a elektrické energie, výroba elektřiny, výroba tepla a chladu z kombinovaných systémů na bázi zemního plynu, systémy absorpčního chlazení na bázi zemního plynu, odborné poradenské a konzultační služby v plynárenském průmyslu v rámci této třídy; (41) organizování vzdělávacích a zábavných soutěží, organizování představení, výroba divadelních nebo jiných představení, poskytování služeb v oblasti zábavy, organizování živých vystoupení, organizování sportovních soutěží, provozování sportovních zařízení, filmová tvorba, provozování kinosálů, výroba rozhlasových a televizních programů, divadelní představení, organizování vzdělávacích akcí a zábavných soutěží, organizování představení, výroba divadelních nebo jiných představení, poskytování služeb v oblasti zábavy a vzdělávání, organizování živých vystoupení, školení a vzdělávání, pořádání a řízení školení; (42) inženýrská a projektová činnost, technicko-inženýrská činnost v investiční výstavbě, odborné poradenské a konzultační služby v plynárenském průmyslu v rámci této třídy, výzkum v oboru plynárenství, průzkum geodetický, geologický a ropný, testování těžebních věží, zpracování studií vlivu na životní prostředí, rozptylových imisních studií, energetických auditů, využití a čištění bioplynu, spadající do této třídy.  
(511) 35, 36, 39, 40, 41, 42  
(210) O-473631

(111) **313749**  
(220) 21.01.2010  
(151) 18.08.2010  
(540)

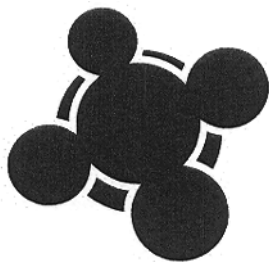

- (730) **innogy Gas Storage, s.r.o.**, Limuzská 3135/12, Praha 10, Strašnice, 10800, CZ
- (740) innogy Česká republika a.s., JUDr. PhDr. Josef Benda Ph.D., LL.M., Limuzská 3135/12, Praha 10, Strašnice, 10800
- (510) (35) pořádání a organizace aukcí, včetně elektronických aukcí, zejména při prodeji skladovacích kapacit plynu v podzemních zásobnících, dodavatelské služby pro třetí osoby, marketingové, srovnávací a podobné studie, zejména v oblasti plynárenství, obchodní management a podnikové poradenství, zejména v oblasti plynárenství, odborné obchodní poradenství, zejména v oblasti plynárenství, zprostředkování při prodeji plynu, tepla a elektrické energie, organizování výstav (komerčních nebo reklamních), pořádání veletrhů pro obchodní a reklamní účely, reklama, propagace, komerční, produktové a jiné firemní prezentace, propagace prostřednictvím značených naučných stezek; (36) finanční sponzorování, finanční poradenství; (39) skladování, přenos a rozvod plynu, doprava plynu potrubními systémy a jeho distribuce, distribuce tepla a elektrické energie, zprostředkování dopravy, pozemní automobilová doprava vozidly poháněnými plynem, plnění nádob plynu, poskytování a dodávání plynu, tepla a elektrické energie; (40) výroba a úprava plynu, výroba energie, provoz zařízení na výrobu plynu, provoz zařízení na výrobu tepla a elektrické energie ve vztahu k využití plynu, zprostředkování při výrobě plynu, tepla a elektrické energie, výroba elektřiny, výroba tepla a chladu z kombinovaných systémů na bázi zemního plynu, systémy absorpčního chlazení na bázi zemního plynu, odborné poradenské a konzultační služby v plynárenském průmyslu v rámci této třídy; (41) organizování vzdělávacích a zábavných soutěží, organizování představení, výroba divadelních nebo jiných představení, poskytování služeb v oblasti zábavy, organizování živých vystoupení, organizování sportovních soutěží, provozování sportovních zařízení, filmová tvorba, provozování kinosálů, výroba rozhlasových a televizních programů, divadelní představení, organizování vzdělávacích akcí a zábavných soutěží, organizování představení, výroba divadelních nebo jiných představení, poskytování služeb v oblasti zábavy a vzdělávání, organizování živých vystoupení, školení a vzdělávání, pořádání a řízení školení; (42) inženýrská a projektová činnost, technicko-inženýrská činnost v investiční výstavbě, odborné poradenské a konzultační služby v plynárenském průmyslu v rámci této třídy, výzkum v oboru plynárenství, průzkum geodetický, geologický a ropný, testování těžebních věží, zpracování studií vlivu na životní prostředí, rozptylových imisních studií, energetických auditů, využití a čištění bioplynu.
- (511) 35, 36, 39, 40, 41, 42  
(210) O-473634

(111) **313750**  
(220) 21.01.2010  
(151) 18.08.2010  
(540)

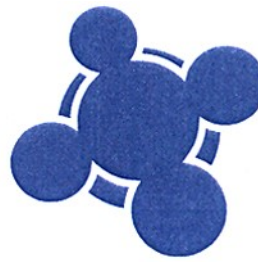

- (591) Barevná
- (730) **innogy Gas Storage, s.r.o.**, Limuzská 3135/12, Praha 10, Strašnice, 10800, CZ
- (740) innogy Česká republika a.s., JUDr. PhDr. Josef Benda Ph.D., LL.M., Limuzská 3135/12, Praha 10, Strašnice, 10800
- (510) (35) pořádání a organizace aukcí, včetně elektronických aukcí, zejména při prodeji skladovacích kapacit plynu v podzemních zásobnících, dodavatelské služby pro třetí osoby, marketingové, srovnávací a podobné studie, zejména v oblasti plynárenství, obchodní management a podnikové poradenství, zejména v oblasti plynárenství, odborné obchodní poradenství, zejména v oblasti plynárenství, zprostředkování při prodeji plynu, tepla a elektrické energie, organizování výstav (komerčních nebo reklamních), pořádání veletrhů pro obchodní a reklamní účely, reklama, propagace, komerční, produktové a jiné firemní prezentace, propagace prostřednictvím značených naučných stezek; (36) finanční sponzorování, finanční poradenství; (39) skladování, přenos a rozvod plynu, doprava plynu potrubními systémy a jeho distribuce, distribuce tepla a elektrické energie, zprostředkování dopravy, pozemní automobilová doprava vozidly poháněnými plynem, plnění nádob plynu, poskytování a dodávání plynu, tepla a elektrické energie; (40) výroba a úprava plynu, výroba energie, provoz zařízení na výrobu plynu, provoz zařízení na výrobu tepla a elektrické energie ve vztahu k využití plynu, zprostředkování při výrobě plynu, tepla a elektrické energie, výroba elektřiny, výroba tepla a chladu z kombinovaných systémů na bázi zemního plynu, systémy absorpčního chlazení na bázi zemního plynu, odborné poradenské a konzultační služby v plynárenském průmyslu v rámci této třídy; (41) organizování vzdělávacích a zábavných soutěží, organizování představení, výroba divadelních nebo jiných představení, poskytování služeb v oblasti zábavy, organizování živých vystoupení, organizování sportovních soutěží, provozování sportovních zařízení, filmová tvorba, provozování kinosálů, výroba rozhlasových a televizních programů, divadelní představení, organizování vzdělávacích akcí a zábavných soutěží, organizování představení, výroba divadelních nebo jiných představení, poskytování služeb v oblasti zábavy a vzdělávání, organizování živých vystoupení, školení a vzdělávání, pořádání a řízení školení; (42) inženýrská a projektová činnost, technicko-inženýrská činnost v investiční výstavbě, odborné poradenské a konzultační služby v plynárenském průmyslu v rámci této třídy, výzkum v oboru plynárenství, průzkum geodetický, geologický a ropný, testování těžebních věží, zpracování studií vlivu na životní prostředí, rozptylových imisních studií, energetických auditů, využití a čištění bioplynu.
- (511) 35, 36, 39, 40, 41, 42  
(210) O-473635

(111) **314108**  
(220) 29.04.2010  
(151) 01.09.2010  
(540)



- (730) Česká republika - Ministerstvo zemědělství, Těšnov 65/17, Praha 1, Nové Město, 11705, CZ
- (510) (5) kojenecká a dětská výživa a další potraviny pro zvláštní výživu spadající do této třídy; (16) propagační a informační materiály jako obálky, štítky, formuláře, tiskopisy, dopisní papíry, pořadače, psací potřeby, obaly na spisy, samolepky, kancelářské potřeby, obtisky, plakáty, fotografie, katalogy, reklamní tiskoviny, inzertní listy, etikety, prospekty, novoročenky, vizitky, pohlednice, kalendáře, periodické a neperiodické publikace, papírové obaly, obaly z umělých hmot zařazené ve tř. 16; (29) maso a masné výrobky, ryby a rybí výrobky, ostatní vodní živočichové včetně výrobků z nich, drůbež a zvěřina včetně výrobků z nich, ovoce a zelenina konzervované, sušené, vařené, kandované, mražené nebo jinak zpracované, ovocné a zeleninové saláty, výrobky z brambor, džemy, marmelády, želatina, vejce a vaječné výrobky, mléko a mléčné výrobky, oleje a jedlé tuky, polévky, bujóny, hotová jídla z masa, ryb, drůbeže, zvěřiny nebo luštění, studené omáčky, dehydratované výrobky, zmrazené potraviny zařazené do této třídy; (30) káva, čaj, kakao, cukr a ostatní přírodní sladidla, rýže, kávové náhražky, nápoje kávové a kakaové, nápoje kávové a kakaové, nápoje na bázi čaje, mouka a výrobky z mouky, těstoviny, chléb, pečivo, cukrářské výrobky, cukrovinky, želé, čokoláda a čokoládové výrobky, čokoládové nápoje, zmrzlina a smetanové krémy, omáčky, směsi pro přípravu hotových pokrmů, krémů, dezertů, dresinků a plev, zmrzlinové prášky, ovesné vločky a jiné obilniny pro osobní konzumaci, med a výrobky z medu, droždí, prášky do těsta, sůl, hořčice, ocet, koření, ochucovadla, škrob a škrobové výrobky, zmrazené potraviny zařazené do této třídy; (31) výrobky zemědělské určené ke spotřebě člověkem v nezměněném stavu jako jídlo nebo nápoj neuvedené v jiných třídách, čerstvé ovoce a zelenina, luštěniny a olejiny, suché skořápkové plody, houby, konzumní brambory; (32) minerální a pramenité vody, šumivé nápoje včetně sycených a jiné nápoje nealkoholické, prášky na přípravu šumivých nápojů, nápoje a šťavy ovocné a zeleninové, sirupy, koncentráty a jiné přípravky ke zhotovení nápojů, piva; (33) vína, lihoviny a ostatní alkoholické nápoje, ovocná vína a medovina; (35) propagační a reklamní činnost zaměřená na kvalitní regionální zemědělské výrobky a potraviny; (42) nezávislé posuzování a osvědčování jakosti a původu zemědělských a potravinářských výrobků; (44) konzultační a poradenská činnost v oblasti posuzování kvality a původu zemědělských a potravinářských výrobků.
- (511) 5, 16, 29, 30, 31, 32, 33, 35, 42, 44  
(210) O-476258

(111) **314109**  
(220) 29.04.2010  
(151) 01.09.2010  
(540)



- (591) Barevná
- (730) Česká republika - Ministerstvo zemědělství, Těšnov 65/17, Praha 1, Nové Město, 11705, CZ
- (510) (5) kojenecká a dětská výživa a další potraviny pro zvláštní výživu spadající do této třídy; (16) propagační a informační materiály jako obálky, štítky, formuláře, tiskopisy, dopisní papíry, pořadače, psací potřeby, obaly na spisy, samolepky, kancelářské potřeby, obtisky, plakáty, fotografie, katalogy, reklamní tiskoviny, inzertní listy, etikety, prospekty, novoročenky, vizitky, pohlednice, kalendáře, periodické a neperiodické publikace, papírové obaly, obaly z umělých hmot zařazené ve tř. 16; (29) maso a masné výrobky, ryby a rybí výrobky, ostatní vodní živočichové včetně výrobků z nich, drůbež a zvěřina včetně výrobků z nich, ovoce a zelenina konzervované, sušené, vařené, kandované, mražené nebo jinak zpracované, ovocné a zeleninové saláty, výrobky z brambor, džemy, marmelády, želatina, vejce a vaječné výrobky, mléko a mléčné výrobky, oleje a jedlé tuky, polévky, bujóny, hotová jídla z masa, ryb, drůbeže, zvěřiny nebo luštění, studené omáčky, dehydratované výrobky, zmrazené potraviny zařazené do této třídy; (30) káva, čaj, kakao, cukr a ostatní přírodní sladidla, rýže, kávové náhražky, nápoje kávové a kakaové, nápoje kávové a kakaové, nápoje na bázi čaje, mouka a výrobky z mouky, těstoviny, chléb, pečivo, cukrářské výrobky, cukrovinky, želé, čokoláda a čokoládové výrobky, čokoládové nápoje, zmrzlina a smetanové krémy, omáčky, směsi pro přípravu hotových pokrmů, krémů, dezertů, dresinků a plev, zmrzlinové prášky, ovesné vločky a jiné obilniny pro osobní konzumaci, med a výrobky z medu, droždí, prášky do těsta, sůl, hořčice, ocet, koření, ochucovadla, škrob a škrobové výrobky, zmrazené potraviny zařazené do této třídy; (31) výrobky zemědělské určené ke spotřebě člověkem v nezměněném stavu jako jídlo nebo nápoj neuvedené v jiných třídách, čerstvé ovoce a zelenina, luštěniny a olejiny, suché skořápkové plody, houby, konzumní brambory; (32) minerální a pramenité vody, šumivé nápoje včetně sycených a jiné nápoje nealkoholické, prášky na přípravu šumivých nápojů, nápoje a šťavy ovocné a zeleninové, sirupy, koncentráty a jiné přípravky ke zhotovení nápojů, piva; (33) vína, lihoviny a ostatní alkoholické nápoje, ovocná vína a medovina; (35) propagační a reklamní činnost zaměřená na kvalitní regionální zemědělské výrobky a potraviny; (42) nezávislé posuzování a osvědčování jakosti a původu zemědělských a potravinářských výrobků; (44) konzultační a poradenská činnost v oblasti posuzování kvality a původu zemědělských a potravinářských výrobků.
- (511) 5, 16, 29, 30, 31, 32, 33, 35, 42, 44  
(210) O-476259

(111) **314603**  
(220) 27.05.2010  
(151) 29.09.2010  
(540)

### La Película

- (730) UNION FILM s.r.o., Vodičkova 791/41, Praha 1, Nové Město, 11000, CZ
- (510) (41) filmové projekce, filmy (půjčování-), pronájem kinematografických filmů.
- (511) 41  
(210) O-476969



(111) **314715**  
(220) 13.05.2010  
(151) 06.10.2010  
(540)

### SPARX

(730) **ATC import s.r.o.**, Gen. Štefánika 975/40, Přerov, Přerov I-Město, 75002, CZ  
(740) Ing. Petr Soukup, patentový zástupce, tř. Svobody 43/39, Olomouc, 77900  
(510) (4) palivo, tuky pro svícení, svíčky, plyn do zapalovače; (11) zapalovače, zapalovače křesadlové pro vznícení plynu, zapalovače plynové; (34) zapalovače kuřácké, knoty pro zapalovače, zásobníky plynu pro zapalovače doutníků, bloky cigaretového papíru, byliny na kouření, cigaretová pouzdra, s výjimkou pouzder z drahých kovů, cigaretové filtry, cigaretové kapselní strojky na plnění cigaret, náustky pro cigaretové špičky, čističe dýmek, doutníková pouzdra, doutníkové ořezávače (kutery), dózy na tabák, držáky na zápalky, krabičky na zápalky, křesadla, doutníky, popelníky, stojany na dýmky, zápalky, tabák, tabatěrky, žvýkací tabák, cigarety, vše uvedené spadající do této třídy.  
(511) 4, 11, 34  
(210) O-476654

(111) **314787**  
(220) 13.04.2010  
(151) 13.10.2010  
(540)

### Fakír

(730) **Mlékárna Olešnice a.s.**, Tržní 376, Olešnice, 67974, CZ  
(740) Ing. Jarmila Javoříková, Slunečná 4566, Zlín, 76005  
(510) (29) mléčné a smetanové výrobky všeho druhu, sýry, mléko, smetana, tvaroh, šlehačka, mléčné a kysané nápoje, jogurty, mléčné živočišné kultury, mražené mléčné a smetanové výrobky, potraviny živočišného původu zařazené v této třídě, zelenina a ovoce konzervované, sušené nebo zavařené, želatina, džemy, kompoty, jedlé oleje a tuky, vejce a vaječné výrobky, maso a masné výrobky, lahůdky z uvedených potravinářských surovin; (30) stimulanty pro zlepšení chutě potravin, koření všeho druhu, čokoláda, kakao, káva, cukr, rýže, čaj a výrobky z nich, zpracované obilniny a výrobky z nich, pečivo všeho druhu, obilniny pro osobní konzumaci, cereální potraviny, ovesné vločky, müsli, zmrzlina, led pro osvěžení, cukrářské výrobky, cukrovinky, těsto, droždí, potravinářské škroby a ztužovače, lahůdky z uvedených potravinářských surovin; (40) zpracování mléka - mlékárenství, zpracování potravinářských surovin, zejména potravin živočišného nebo rostlinného původu.  
(511) 29, 30, 40  
(210) O-475850

(111) **315250**  
(220) 09.06.2010  
(151) 10.11.2010  
(540)

### SYMPHONIE 3 v 1

(730) **AGRO CS a.s.**, č. p. 265, Říkov, 55203, CZ  
(740) Mgr. David Müller, Filipova 2016/6, Praha 4, Chodov, 14800  
(510) (1) hnojiva, substráty (bezzeminové rostlinné), zemina pro pěstování, chemické přípravky pro zkvalitnění půdy, půda - humus, přípravky pro hnojení, ledek, kompost, rašelina (hnojivo), mořidla na ochranu semen, vzácné zeminy; (5) insekticidy, fungicidy, herbicidy, pesticidy, chemické přípravky proti mšicím, přípravky pro sterilizaci půdy; (31) osiva, kůra mulčovací, chovatelské a pěstitelské produkty, krmiva, houbové kultury na výsev, rostlinná semena, slaměný mulč (materiál na pokrytí povrchu půdy).  
(511) 1, 5, 31  
(210) O-477306

(111) **315260**  
(220) 14.06.2010  
(151) 10.11.2010  
(540)



(591) Barevná  
(730) **Volek Petr**, Na Vyhliďce 26, Zábřeh na Moravě, 78901, CZ  
(510) (20) nábytek, zejména kuchyňský nábytek a jeho části, nezahrnuté v jiných třídách; (37) stavebnictví, opravy, instalační služby; (42) vědecké a technologické služby a související výzkum a projektování, analytické a výzkumné služby v průmyslu.  
(511) 20, 37, 42  
(210) O-477395

(111) **315578**  
(220) 09.07.2010  
(151) 01.12.2010  
(540)



(591) Barevná  
(730) **Veselý Jan**, Zborovská 4138, Zlín, 76001, CZ  
(510) (25) obuv, oděvy.  
(511) 25  
(210) O-477997

(111) **315820**  
(220) 15.07.2010  
(151) 15.12.2010  
(540)

### Longberry

(730) **Lněničec Jirka Ing.**, Na Cikánce 385, Kralupy nad Vltavou, Mikovice, 27801, CZ  
(510) (11) přístroje na výrobu nápojů, zejména kávovary, překapávače na kávu, espressa a jiná zařízení pro výrobu kávových nápojů, stroje a zařízení na pražení zejména kávy včetně přídatných zařízení, zejména zařízení na dodatečné spalování zplodin, zařízení na odstraňování pevných částic z kávy, zařízení pro odstraňování slupek, zařízení na míšení kávy a zařízení na sortování kávy; (30) káva, zrnková i mletá, surová i pražená, rozpustná, kofeinu prostá, kávové aroma a náhražky, pražení kávy, kávové přísady a směsi, kávové esence a kávové výtažky, cikorka, cikorkové směsi, náhražky kávy, kávové nápoje a přípravky na výrobu těchto nápojů, kávové výtažky, kávové přípravky všeho druhu; (40) zpracování materiálů, zejména pražení, aromatizace, mletí a granulování kávy.  
(511) 11, 30, 40  
(210) O-478109

(111) **316269**  
(220) 05.02.2010  
(151) 19.01.2011  
(540)

### Alfa klasik

(730) **KaKa AB**, Kastanjevagen 17, Lomma, SE  
(740) Mgr. Petr Mucha advokát, Štěpánská 540/7, Praha 2, Nové Město, 12000  
(510) (29) tuky jedlé, tuky pokrmové, tuky rostlinné jedlé, margarín, máslo, mléko a mléčné výrobky, mlékárenské výrobky, potraviny na bázi masa, ryb, drůbeže a zvěřiny s přísadou zeleniny; (30) potraviny na bázi mouky, těstovin a rýže s přísadou zeleniny, koření přípravky s přísadou zeleniny; (32) nealkoholické nápoje s přísadou zeleniny (s výjimkou pív).  
(511) 29, 30, 32  
(210) O-474053

(111) **316270**  
(220) 05.02.2010  
(151) 19.01.2011  
(540)

### Alfa máslová

(730) **KaKa AB**, Kastanjevagen 17, Lomma, SE  
(740) Mgr. Petr Mucha advokát, Štěpánská 540/7, Praha 2, Nové Město, 12000  
(510) (29) tuky jedlé, tuky pokrmové, tuky rostlinné jedlé, margarín, máslo, mléko a mléčné výrobky, mlékárenské výrobky, potraviny na bázi masa, ryb, drůbeže a zvěřiny s přísadou zeleniny; (30) potraviny na bázi mouky, těstovin a rýže s přísadou zeleniny, koření přípravky s přísadou zeleniny; (32) nealkoholické nápoje s přísadou zeleniny (s výjimkou pív).  
(511) 29, 30, 32  
(210) O-474054

(111) **316378**  
(220) 27.05.2010  
(151) 26.01.2011  
(540)

### Baby Bio

(730) **Pro-OKO, z.s.**, Františka Křížka 460/15, Praha 7, Holešovice, 17000, CZ  
(510) (41) filmové projekce, filmy – půjčování, pronájem kinematografických filmů.  
(511) 41  
(210) O-476978

(111) **316395**  
(220) 25.06.2010  
(151) 26.01.2011  
(540)

### KOMA SODA

(730) **KOMA Consulting, s.r.o.**, Dohalická 949, Praha 9, Klánovice, 19014, CZ  
(740) Ing. Václav Kratochvíl, Husníkova 2086/22, Praha 5, 15800  
(510) (1) plyn-kysličník uhličitý pro sycení vod a ochucených nápojů, stimulant pro zlepšení chutě nápojů, zejména plyn pro sycení vod a ochucených nápojů v tlakových nádobách; (6) kovové tlakové láhve – bombičky naplněné plynem pro sycení vod a ochucených nápojů.  
(511) 1, 6  
(210) O-477722

(111) **316561**  
(220) 09.09.2010  
(151) 02.02.2011  
(540)

napísáno životem  
**Příběhy z ordinace**

(730) **MAFRA, a.s.**, Karla Engliše 519/11, Praha 5, Smíchov, 15000, CZ  
(740) Rott, Růžička & Guttman a spol., Vyskočilova 1566, Praha 4, Michle, 14000  
(510) (9) informace, data a databáze na elektronických, magnetických a optických nosičích všeho druhu a v elektronických, datových, informačních a telekomunikačních sítích všeho druhu, multimediální aplikace, zejména elektronické informační katalogy, časopisy a periodika, knihy v elektronické podobě, nahrané zvukové a zvukově - obrazové a obrazové záznamy, včetně software na CD a DVD discích a magnetických nosičích, software pro počítače; (16) tiskoviny všeho druhu, zejména periodické a neperiodické publikace na papírových nosičích, například časopisy, noviny, knihy, prospekty, plakáty, data a databáze na papírových nosičích, kalendáře, fotografie, pohlednice, plakáty, samolepky, knihařské výrobky, informační a propagační výrobky z papíru, včetně dekoračních předmětů z papíru, obalový materiál z papíru a balicí fólie z plastu, papírové a plastové sáčky a tašky, kancelářské potřeby (vyjma nábytku); (35) zprostředkovatelské služby v oblasti obchodu s reklamou a pomoc při řízení obchodní činnosti, zprostředkování obchodních kontaktů v oblasti výrobků tříd 9, 16 a služeb tříd 35, 38, a 41, reklamní a propagační činnost, poskytování obchodních informačních produktů, například multimediálních informací pro reklamní a obchodní účely, včetně jejich vyhledávání, inzertní a propagační činnost, včetně on-line inzerce a prezentace uživatelů v počítačové síti Internet, obchodní využití sítě Internet v oblasti vyhledávacích služeb v oblasti obchodu s reklamou a e - businessu, vydávání reklamních a/nebo náborových textů, propagačních a inzertních tiskovin, rozšiřování reklamních a/nebo inzertních materiálů, obchodní průzkum a analýza trhu, marketing, organizace reklamních a obchodních předváděcích akcí výrobků a služeb, včetně obchodních výstav a jejich doprovodných akcí, například komerčních módních přehlídek, distribuce zboží a tiskovin k reklamním účelům, obchodní zastoupení tuzemských a zahraničních firem, obchodní a podnikatelský informační servis, obchodní poradenské a konzultační služby; (38) šíření elektronických informací, zpráv textových, zvukových a zvukově - obrazových, například elektronických časopisů, knih a děl prostřednictvím počítačové sítě Internet a satelitů, výměna elektronických zpráv a informací, služby zabezpečující audiovizuální komunikaci prostřednictvím informačních a telekomunikačních sítí, například počítačové sítě Internet a satelitů, šíření audiovizuálních děl, zpráv a informací, anket a soutěží, odborná informační a poradenská činnost v daných oborech, televizní vysílání; (41) nakladatelství a vydavatelství periodických a neperiodických publikací, zejména společenských, zábavních, vzdělávacích a odborných časopisů, a to tištěných na papírových nosičích i v elektronické podobě, včetně textových, zvukových a zvukově - obrazových zpráv a informací na elektronických, magnetických a optických nosičích všeho druhu, ediční a publikační činnost, včetně nahrávání zvukových a zvukově - obrazových nosičů a pořadů pro rozhlasové a televizní vysílání, půjčování publikací a nahraných zvukových a zvukově - obrazových nosičů, produkční a agenturní činnost v oblasti zábavy, vzdělávání, kultury a sportu, včetně pořádání zábavních a vzdělávacích soutěží a akcí, hobby - soutěží, zájmových klubů, setkání a přednášek, včetně akcí na podporu zdravého životního stylu a společenského uplatnění a aktivity zájmových skupin, kulturních a/nebo vzdělávacích výstav, informační, konzultační, poradenské a obstaravatelské služby v oboru nakladatelské a vydavatelské činnosti, produkční a agenturní činnost v oblasti zábavy, kultury, vzdělávání, zájmové činnosti a společenských aktivit.  
(511) 9, 16, 35, 38, 41  
(210) O-479336

(111) **316595**  
(220) 09.06.2010  
(151) 09.02.2011  
(540)

### ROCK EFFECT

(730) **AGRO CS a.s.**, č. p. 265, Říkov, 55203, CZ  
(740) Mgr. David Müller, Filipova 2016/6, Praha 4, Chodov, 14800  
(510) (1) zemina pro pěstování, půda – humus, kompost, vzácné zeminy; (5) insekticidy, fungicidy, herbicidy, pesticidy, chemické přípravky proti mšicím, přípravky pro sterilizaci půdy; (31) osiva, kůra mulčovací, chovatelské, pěstitelské produkty, krmiva, kultura houbová na výsev, rostlinná semena, slaměný mulč (materiál na pokrytí povrchu půdy).  
(511) 1, 5, 31  
(210) O-477305

(111) **316596**  
(220) 09.06.2010  
(151) 09.02.2011  
(540)

### PRESTO

(730) **AGRO CS a.s.**, č. p. 265, Říkov, 55203, CZ  
(740) Mgr. David Müller, Filipova 2016/6, Praha 4, Chodov, 14800  
(510) (1) hnojiva, substráty (bezzeminové rostlinné), zemina pro pěstování, chemické přípravky pro zkvalitnění půdy, půda – humus, přípravky pro hnojení, ledek, kompost, rašelina (hnojivo), mořidla na ochranu semen, vzácné zeminy; (5) insekticidy, fungicidy, herbicidy, pesticidy, chemické přípravky proti mšicím, přípravky pro sterilizaci půdy.  
(511) 1, 5  
(210) O-477308

(111) **316665**  
(220) 09.09.2010  
(151) 09.02.2011  
(540)

napsáno životem  
**Vášnivě romance**

(730) **MAFRA, a.s.**, Karla Engliše 519/11, Praha 5, Smíchov, 15000, CZ  
(740) Rott, Růžička & Guttman a spol., Vyskočilova 1566, Praha 4, Michle, 14000  
(510) (9) informace, data a databáze na elektronických, magnetických a optických nosičích všeho druhu a v elektronických, datových, informačních a telekomunikačních sítích všeho druhu, multimediální aplikace, zejména elektronické informační katalogy, časopisy a periodika, knihy v elektronické podobě, nahrané zvukové a zvukově-obrazové a obrazové záznamy, včetně software na CD a DVD discích a magnetických nosičích, software pro počítače; (16) tiskoviny všeho druhu, zejména periodické a neperiodické publikace na papírových nosičích, například časopisy, noviny, knihy, prospekty, plakáty, data a databáze na papírových nosičích, kalendáře, fotografie, pohlednice, plakáty, samolepky, knihařské výrobky, informační a propagační výrobky z papíru, včetně dekoračních předmětů z papíru, obalový materiál z papíru a balicí fólie z plastu, papírové a plastové sáčky a tašky, kancelářské potřeby (vyjma nábytku); (35) zprostředkovatelské služby v oblasti obchodu s reklamou a pomoc při řízení obchodní činnosti, zprostředkování obchodních kontaktů v oblasti výrobků tříd 9, 16 a služeb tříd 35, 38, a 41, reklamní a propagační činnost, poskytování obchodních informačních produktů, například multimediálních informací pro reklamní a obchodní účely, včetně jejich vyhledávání, inzertní a propagační činnost, včetně on-line inzerce a prezentace uživatelů v počítačové síti Internet, obchodní využití sítě Internet v oblasti vyhledávacích služeb v oblasti obchodu s reklamou a e - businessu, vydávání reklamních a/nebo náborových textů, propagačních a inzertních tiskovin, rozšiřování reklamních a/nebo inzertních materiálů, obchodní průzkum a analýza trhu, marketing, organizace reklamních a obchodních předváděcích akcí výrobků a služeb, včetně obchodních výstav a jejich

doprovodných akcí, například komerčních módních přehlídek, distribuce zboží a tiskovin k reklamním účelům, obchodní zastoupení tuzemských a zahraničních firem, obchodní a podnikatelský informační servis, obchodní poradenské a konzultační služby; (38) šíření elektronických informací, zpráv textových, zvukových a zvukově-obrazových, například elektronických časopisů, knih a děl prostřednictvím počítačové sítě Internet a satelitů, výměna elektronických zpráv a informací, služby zabezpečující audiovizuální komunikaci prostřednictvím informačních a telekomunikačních sítí, například počítačové sítě Internet a satelitů, šíření audiovizuálních děl, zpráv a informací, anket a soutěží, odborná informační a poradenská činnost v daných oborech, televizní vysílání; (41) nakladatelství a vydavatelství periodických a neperiodických publikací, zejména společenských, zábavních, vzdělávacích a odborných časopisů, a to tištěných na papírových nosičích i v elektronické podobě, včetně textových, zvukových a zvukově-obrazových zpráv a informací na elektronických, magnetických a optických nosičích všeho druhu, ediční a publikační činnost, včetně nahrávání zvukových a zvukově - obrazových nosičů a pořadů pro rozhlasové a televizní vysílání, půjčování publikací a nahrávaných zvukových a zvukově-obrazových nosičů, produkční a agenturní činnost v oblasti zábavy, vzdělávání, kultury a sportu, včetně pořádání zábavních a vzdělávacích soutěží a akcí, hobby-soutěží, zájmových klubů, setkání a přednášek, včetně akcí na podporu zdravého životního stylu a společenského uplatnění a aktivity zájmových skupin, kulturních a/nebo vzdělávacích výstav, informační, konzultační, poradenské a obstaravatelské služby v oboru nakladatelské a vydavatelské činnosti, produkční a agenturní činnost v oblasti zábavy, kultury, vzdělávání, zájmové činnosti a společenských aktivit.

(511) 9, 16, 35, 38, 41  
(210) O-479337

(111) **316751**  
(220) 05.10.2010  
(151) 16.02.2011  
(540)

napsáno životem  
**Tajemné příběhy**

(730) **MAFRA, a.s.**, Karla Engliše 519/11, Praha 5, Smíchov, 15000, CZ  
(740) Rott, Růžička & Guttman a spol., Vyskočilova 1566, Praha 4, Michle, 14000  
(510) (9) informace, data a databáze na elektronických, magnetických a optických nosičích všeho druhu a v elektronických, datových, informačních a telekomunikačních sítích všeho druhu, multimediální aplikace, zejména elektronické informační katalogy, časopisy a periodika, knihy v elektronické podobě, nahrané zvukové a zvukově-obrazové a obrazové záznamy, včetně software na CD a DVD discích a magnetických nosičích, software pro počítače; (16) tiskoviny všeho druhu, zejména periodické a neperiodické publikace na papírových nosičích, např. časopisy, noviny, knihy, prospekty, plakáty, data a databáze na papírových nosičích, kalendáře, fotografie, pohlednice, plakáty, samolepky, knihařské výrobky, informační a propagační výrobky z papíru, včetně dekoračních předmětů z papíru, obalový materiál z papíru a balicí fólie z plastu, papírové a plastové sáčky a tašky, kancelářské potřeby (vyjma nábytku); (35) zprostředkovatelské služby v oblasti obchodu s reklamou a pomoc při řízení obchodní činnosti, zprostředkování obchodních kontaktů v oblasti výrobků tříd 9, 16 a služeb tříd 35, 38 a 41, reklamní a propagační činnost, poskytování obchodních informačních produktů, např. multimediálních informací pro reklamní a obchodní účely, včetně jejich vyhledávání, inzertní a propagační činnost, včetně on-line inzerce a prezentace uživatelů v počítačové síti Internet, obchodní využití sítě Internet v oblasti vyhledávacích služeb v oblasti obchodu s reklamou a e-businessu, vydávání reklamních a/nebo náborových textů, propagačních a inzertních tiskovin, rozšiřování reklamních a/nebo inzertních materiálů, obchodní průzkum a analýza trhu, marketing, organizace reklamních a obchodních předváděcích akcí výrobků a služeb, včetně obchodních výstav a jejich doprovodných akcí, např. komerčních módních přehlídek, distribuce zboží a tiskovin k

reklamním účelům, obchodní zastoupení tuzemských a zahraničních firem, obchodní a podnikatelský informační servis, obchodní poradenské a konzultační služby; (38) šíření elektronických informací, zpráv textových, zvukových a zvukově-obrazových, např. elektronických časopisů, knih a děl prostřednictvím počítačové sítě Internet a satelitů, výměna elektronických zpráv a informací, služby zabezpečující audiovizuální komunikaci prostřednictvím informačních a telekomunikačních sítí, např. počítačové sítě Internet a satelitů, šíření audiovizuálních děl, zpráv a informací, anket a soutěží, odborná informační a poradenská činnost v daných oborech, televizní vysílání; (41) nakladatelství a vydavatelství periodických a neperiodických publikací, zejména společenských, zábavních, vzdělávacích a odborných časopisů, a to tištěných na papírových nosičích i v elektronické podobě, včetně textových, zvukových a zvukově-obrazových zpráv a informací na elektronických, magnetických a optických nosičích všeho druhu, ediční a publikační činnost, včetně nahrávání zvukových a zvukově-obrazových nosičů a pořadů pro rozhlasové a televizní vysílání, půjčování publikací a nahraných zvukových a zvukově-obrazových nosičů, produkční a agenturní činnost v oblasti zábavy, vzdělávání, kultury a sportu, včetně pořádání zábavních a vzdělávacích soutěží a akcí, hobby-soutěží, zájmových klubů, setkání a přednášek, včetně akcí na podporu zdravého životního stylu a společenského uplatnění a aktivity zájmových skupin, kulturních a/nebo vzdělávacích výstav, informační, konzultační, poradenské a obstaravatelské služby v oboru nakladatelské a vydavatelské činnosti, produkční a agenturní činnost v oblasti zábavy, kultury, vzdělávání, zájmové činnosti a společenských aktivit.

(511) 9, 16, 35, 38, 41  
(210) O-479338

(111) **316887**  
(220) 22.09.2010  
(151) 23.02.2011  
(540)

### PIOTRS

(730) **Havlín Martin Ing.**, Sosnová 437/1, Liberec 15, 46001, CZ  
(740) RETROPATENT s.r.o., Dobiášova 1246/29, Liberec, Liberec VI-Rochlice, 46006  
(510) (6) stavební materiály kovové; (19) stavební materiály nekovové, stavební hmoty; (35) zprostředkování obchodu výrobky uvedenými u tříd 6 a 19, izolačními výrobky a jinými výrobky pro stavebnictví, předvádění a nabízení zboží, reklama a propagace; (36) služby správců nemovitostí a realitní činnost; (37) stavebnictví, stavitelství, včetně udržovacích stavebních prací a odstraňování závad na stavbách, rekonstrukce staveb, zednictví, provádění staveb, jejich změn a odstraňování závad vzniklých při stavební činnosti, poradenství v oboru stavebnictví, autorský dozor ve stavebnictví; (42) činnosti projektantů a konstruktérů, výzkum a vývoj v oboru výroby stavebních hmot, materiálů a stavebních technologií, technologické činnosti ve stavebnictví.

(511) 6, 19, 35, 36, 37, 42  
(210) O-479680

(111) **316939**  
(220) 01.07.2010  
(151) 02.03.2011  
(540)

### GOLDROCK

(730) **Frýdlantské strojírny - Rasl a syn a.s.**, Žitavská 909, Frýdlant, 46401, CZ  
(740) Ing. Vladimír Janko, Pivovarská 53, Jablonec nad Nisou, 46601  
(510) (17) materiály pro tepelnou, protipožární a zvukovou izolaci.  
(511) 17  
(210) O-477847

(111) **317319**  
(220) 19.10.2010  
(151) 23.03.2011  
(540)

Autolobbing

(730) **VALEHRACH Oldřich Ing.**, U Okálů 365, Dobroměřice, 44001, CZ  
(510) (12) automobily, autokary, autobusy, pneumatiky (pozemních vozidel); (37) opravy automobilů, opravy silničních vozidel, opravy karoséri; (39) pronájem automobilů, pronájem autokarů.  
(511) 12, 37, 39  
(210) O-480322

(111) **317786**  
(220) 11.11.2010  
(151) 27.04.2011  
(540)



(730) **Národní strojírenský klastr, z.s.**, Ruská 2887/101, Ostrava, Vítkovice, 70300, CZ  
(740) PROPATENT, Ing. Vlasta Sedláčková, Pod Pekařkou 107/1, Praha 4, Podolí, 14700  
(510) (6) obecné kovy, jejich slitiny a výrobky z nich všeho druhu, válcovaný materiál všeho druhu, výkovky, odlitky ze šedé a tvárné litiny, kovové kotle, tlakové nádoby, tlakové láhve pro stlačené plyny technické i medicínalní, tlakové lahve pro hasební účely, tlakové kovové zásobníky plynu, ocelové konstrukce, mosty, zámečnické výrobky; (7) stroje a strojní zařízení, včetně investičních celků pro hutě, doly, energetiku, chemický a zpracovatelský průmysl, stroje a zařízení pro výrobu plynových zařízení a vyhrazených tlakových zařízení, zařízení pro výrobu plynu z odpadů, bioplynové stanice; (35) služby v obchodní činnosti, zejména zprostředkování obchodu (pro výrobky a služby ve třídách 6, 7, 35, 41 a 42), organizační a ekonomické poradenství, dodavatelské služby pro třetí osoby, obchod (pro výrobky a služby ve třídách 6, 7, 35, 41 a 42), marketing a řízení, propagační a reklamní činnost, organizování výstav komerčních nebo reklamních, kancelářské práce; (41) příprava a pořádání odborných konferencí, seminářů, kurzů, školení a jiných vzdělávacích akcí, včetně lektorské činnosti a vydávání souvisejících publikací, zprostředkovatelské služby v oblasti výchovy a vzdělávání; (42) výzkum a vývoj včetně poradenství v oblasti strojírenství, hutnictví a energetiky, průmyslové analýzy.  
(511) 6, 7, 35, 41, 42  
(210) O-480907

(111) **318019**  
(220) 11.11.2010  
(151) 11.05.2011  
(540)



- (730) **Národní strojírenský klastř, z.s.**, Ruská 2887/101, Ostrava, Vítkovice, 70300, CZ  
(740) PROPATENT, Ing. Vlasta Sedláčková, Pod Pekařkou 107/1, Praha 4, Podolí, 14700  
(510) (6) obecné kovy, jejich slitiny a výrobky z nich všeho druhu, válcovaný materiál všeho druhu, výkovky, odlitky ze šedé a tvárné litiny, kovové kotle, tlakové nádoby, tlakové lahve pro stlačené plyny technické i medicínální, tlakové lahve pro hasební účely, tlakové kovové zásobníky plynu, ocelové konstrukce, mosty, zámečnické výrobky; (7) stroje a strojní zařízení, včetně investičních celků pro hutě, doly, energetiku, chemický a zpracovatelský průmysl, stroje a zařízení pro výrobu plynových zařízení a vyhrazených tlakových zařízení, zařízení pro výrobu plynu z odpadů, bioplynové stanice; (35) služby v obchodní činnosti, zejména zprostředkování obchodu (pro výrobky a služby ve třídách 6, 7, 35, 41 a 42), organizační a ekonomické poradenství, dodavatelské služby pro třetí osoby, obchod (pro výrobky a služby ve třídách 6, 7, 35, 41 a 42), marketing a řízení, propagační a reklamní činnost, organizování výstav komerčních nebo reklamních, kancelářské práce; (41) příprava a pořádání odborných konferencí seminářů, kurzů, školení a jiných vzdělávacích akcí, včetně lektorské činnosti a vydávání souvisejících publikací, zprostředkovatelské služby v oblasti výchovy a vzdělávání; (42) výzkum a vývoj včetně poradenství v oblasti strojírenství, hutnictví a energetiky, průmyslové analýzy.  
(511) 6, 7, 35, 41, 42  
(210) O-480908

(111) **318029**  
(220) 29.11.2010  
(151) 11.05.2011  
(540)

### VLADYKA

- (730) **MALÁ HLUBOKÁ a.s.**, Bašty 416/8, Brno, Brno-město, 60200, CZ  
(740) JUDr. Zdeněk Navrátil, Bašty 416, Brno, 60200  
(510) (32) piva, minerální vody, šumivé nápoje a jiné nápoje nealkoholické, nápoje a šťávy ovocné, sirupy a jiné přípravky k zhotovování nápojů; (35) propagační a reklamní činnost, propagace, reklama, marketing, správa hotelů, sekretářské služby, obchodní reklama pro třetí osoby, pronájem reklamních ploch a materiálů, venkovní reklama, organizování výstav komerčního charakteru, pořádání veletrhů pro obchodní a reklamní účely; (43) služby zajišťující stravování a nápoje, stravovací a restaurační služby, hostinská činnost, pronajímání a přechodné ubytování, hotelové služby, kavárny, penziony, restaurace, služby barů, ubytovací služby (hotely, penziony), provoz hotelového ubytování, rezervace hotelů, penzionů a přechodného ubytování, pronajímání jednacích místností.  
(511) 32, 35, 43  
(210) O-481330

(111) **319466**  
(220) 07.12.2010  
(151) 27.07.2011  
(540)

### Stříbrný účet

- (730) **SILVERUM s.r.o.**, Karlovo náměstí 317/5, Praha 2, Nové Město, 12000, CZ  
(510) (14) drahé kovy, stříbro surové nebo tepané, zlato surové nebo tepané, mince; (35) poradenství odborné obchodní; (36) finanční služby, investice kapitálové, úschova cenností, konzultační služby v uvedených oborech.

(511) 14, 35, 36  
(210) O-481592

(111) **319492**  
(220) 04.01.2011  
(151) 27.07.2011

### Vaše cesta k právu - D.A.S. pojišťovna právní ochrany, a.s.

- (730) **D.A.S. Rechtsschutz AG**, Hernalser Gürtel 17, Vídeň, AT  
(510) (9) informace a záznamy v elektronické podobě; (16) tiskoviny, publikace, reklamní a propagační předměty; (35) reklamní, inzertní a propagační činnost, marketing, reklamní, inzertní a propagační činnost prostřednictvím jakéhokoliv média; (36) pojišťovací činnost, činnosti související s pojišťovací a zajišťovací činností, zprostředkovatelská činnost prováděná v souvislosti s pojišťovací činností, poradenská činnost související s pojištěním a další činnosti související s pojišťovací a zajišťovací činností, zprostředkování finančních služeb; (41) výchova, vzdělávání a kulturní aktivity, tvorba podkladů pro pořady rozhlasového nebo televizního vysílání, školící činnost.  
(511) 9, 16, 35, 36, 41  
(210) O-482100

(111) **319632**  
(220) 10.12.2010  
(151) 03.08.2011  
(540)



- (730) **MERIDA CZECH, s.r.o.**, Brněnská 1739/121, Šlapanice, 66451, CZ  
(740) JUDr. Radek Adámek, advokát, JUDr. Radek Adámek, Cihlářská 19, Brno, 60200  
(510) (12) jízdní kola, součásti a příslušenství jízdních kol; (25) oděvy a obuv pro cyklistiku a sport; (35) maloobchodní činnost, velkoobchodní činnost, internetový obchod a zprostředkování obchodu s výrobky ve třídách 12 a 25; (37) opravy (servis) jízdních kol.  
(511) 12, 25, 35, 37  
(210) O-481680

(111) **320295**  
(220) 03.09.2010  
(151) 31.08.2011  
(540)



- (591) Barevná  
(730) **Řád svatého Huberta**, Kuks č.p. 12, 54443, CZ  
(510) (33) víno, pocházející z Moravy.  
(511) 33  
(210) O-479231

(111) **320307**  
(220) 11.11.2010  
(151) 31.08.2011  
(540)

**S** GUARD  
SUNNY

- (730) **Vysoká škola báňská - Technická univerzita Ostrava**, 17. listopadu 15/2172, Ostrava-Poruba, 70800, CZ
- (510) (11) solární kolektory a solární systémy, jejich součásti a náhradní díly, fotovoltaické panely, články a jejich systémy včetně souvisejících zařízení spadajících do této třídy; (35) podnikové poradenství a obchodní management, poradenství při vedení podniku, marketing a marketingové studie, služby zajišťující optimalizaci firemního chování a fungování s cílem zvýšení produktivity a profiabilitu na základě cíleného řízení vztahu se zákazníky, organizační management, obchodní informace a pomoc při řízení obchodní a zahraničně obchodní činnosti, franchising, vyhledávání obchodních informací pomocí Internetu i globálních telekomunikačních sítí, dodavatelské služby pro třetí osoby, zprostředkování obchodu výrobků spadajících do tř. 9 a 11, koncipování prezentací a jiných informačních nabídek k reklamním i prodejním účelům, vzorky zboží (předvádění a distribuce), velkoobchodní a maloobchodní prodej zařízení a výrobků uvedených ve tř. 9, 11, internetový obchod se zařízením a výrobky uvedenými ve tř. 9, 11, služby v oblasti importu a exportu zařízení a výrobků uvedených ve tř. 9, 11, činnosti a služby organizačních a ekonomických poradců, obchodně ekonomické studie, mediální a venkovní reklama, reklamní, propagační a inzertní služby prostřednictvím jakéhokoliv média, prostřednictvím telefonní, datové nebo informační sítě, rozšiřování reklamních nebo inzertních materiálů, poradenská, konzultační a informační činnost ve výše uvedených oborech služeb spadajících do tř. 35.
- (511) 11, 35  
(210) O-480926

(111) **320308**  
(220) 11.11.2010  
(151) 31.08.2011  
(540)

**S** GUARD  
SUNNY

- (591) Barevná
- (730) **Vysoká škola báňská - Technická univerzita Ostrava**, 17. listopadu 15/2172, Ostrava-Poruba, 70800, CZ
- (510) (11) solární kolektory a solární systémy, jejich součásti a náhradní díly, fotovoltaické panely, články a jejich systémy včetně souvisejících zařízení spadajících do této třídy; (35) podnikové poradenství a obchodní management, poradenství při vedení podniku, marketing a marketingové studie, služby zajišťující optimalizaci firemního chování a fungování s cílem zvýšení produktivity a profiabilitu na základě cíleného řízení vztahu se zákazníky, organizační management, obchodní informace a pomoc při řízení obchodní a zahraničně obchodní činnosti, franchising, vyhledávání obchodních informací pomocí Internetu i globálních telekomunikačních sítí, dodavatelské služby pro třetí osoby, zprostředkování obchodu výrobků spadajících do tř. 9 a 11, koncipování prezentací a jiných informačních nabídek k reklamním i prodejním účelům, vzorky zboží (předvádění a distribuce), velkoobchodní a maloobchodní prodej zařízení a výrobků

uvedených ve tř. 9, 11, internetový obchod se zařízením a výrobky uvedenými ve tř. 9, 11, služby v oblasti importu a exportu zařízení a výrobků uvedených ve tř. 9, 11, činnosti a služby organizačních a ekonomických poradců, obchodně ekonomické studie, mediální a venkovní reklama, reklamní, propagační a inzertní služby prostřednictvím jakéhokoliv média, prostřednictvím telefonní, datové nebo informační sítě, rozšiřování reklamních nebo inzertních materiálů, poradenská, konzultační a informační činnost ve výše uvedených oborech služeb spadajících do tř. 35.

(511) 11, 35  
(210) O-480927

(111) **321620**  
(220) 05.02.2010  
(151) 15.11.2011  
(540)

### Stella rodinná

- (730) **KaKa AB**, Kastanjevagen 17, Lomma, SE
- (740) Mgr. Petr Mucha advokát, Štěpánská 540/7, Praha 2, Nové Město, 12000
- (510) (29) tuky jedlé, oleje jedlé, tuky pokrmové, tuky rostlinné jedlé, margarín, máslo, mléko a mléčné výrobky, mlékárenské výrobky, potraviny na bázi masa, ryb, drůbeže a zvěřiny s přísadou zeleniny; (30) potraviny na bázi mouky, těstovin a rýže s přísadou zeleniny, koření přípravy s přísadou zeleniny.
- (511) 29, 30  
(210) O-474050

(111) **321621**  
(220) 05.02.2010  
(151) 15.11.2011  
(540)

### Stella linie

- (730) **KaKa AB**, Kastanjevagen 17, Lomma, SE
- (740) Mgr. Petr Mucha advokát, Štěpánská 540/7, Praha 2, Nové Město, 12000
- (510) (29) tuky jedlé, oleje jedlé, tuky pokrmové, tuky rostlinné jedlé, margarín, máslo, mléko a mléčné výrobky, mlékárenské výrobky, potraviny na bázi masa, ryb, drůbeže a zvěřiny s přísadou zeleniny; (30) potraviny na bázi mouky, těstovin a rýže s přísadou zeleniny, koření přípravy s přísadou zeleniny.
- (511) 29, 30  
(210) O-474051

(111) **321622**  
(220) 05.02.2010  
(151) 15.11.2011  
(540)

### Stella máslová

- (730) **KaKa AB**, Kastanjevagen 17, Lomma, SE
- (740) Mgr. Petr Mucha advokát, Štěpánská 540/7, Praha 2, Nové Město, 12000
- (510) (29) tuky jedlé, oleje jedlé, tuky pokrmové, tuky rostlinné jedlé, margarín, máslo, mléko a mléčné výrobky, mlékárenské výrobky, potraviny na bázi masa, ryb, drůbeže a zvěřiny s přísadou zeleniny; (30) potraviny na bázi mouky, těstovin a rýže s přísadou zeleniny, koření přípravy s přísadou zeleniny.
- (511) 29, 30  
(210) O-474052

(111) **323063**  
(220) 13.08.2010  
(151) 08.02.2012  
(540)

### ČESKÁ POZICE

- (730) **MAFRA, a.s.**, Karla Engliš 519/11, Praha 5, 15000, CZ
- (740) Rott, Růžička & Guttman a spol., Vyskočilova 1566, Praha 4, Michle, 14000
- (510) (16) tiskoviny všech druhů, zejména noviny, časopisy, knihy, tištěné propagační materiály, fotografie; (35) služby propagační, reklamní, inzertní, agenturní služby (obchodní vedení), zprostředkovatelské služby v oblasti obchodních informací a obchodu s výrobky ve tř. 16, prodej reklamy, reklamní a PR služby, průzkumy trhu, průzkumy veřejného mínění, personální poradenství, personální služby a zprostředkování práce, poskytované též prostřednictvím Internetu, prodej audiovizuálních nosičů,

manažerské poradenství; (38) šíření zpráv a tiskovin, šíření a přenos inzerce a reklamy - vše prostřednictvím počítačových sítí, včetně Internetu, šíření audiovizuálních a publicistických děl (pořadů), informační kanceláře, mediální poradenství; (39) služby distribuční, zejména distribuce knih, novin a časopisů, distribuce audiovizuálních nosičů; (41) nakladatelské a vydavatelské služby, zejména vydávání novin, časopisů a knih, vzdělávací aktivity, pořádání konferencí a společenských setkání, zpravodajské služby, výroba audiovizuálních nosičů a děl a publicistických děl.

(511) 16, 35, 38, 39, 41  
(210) O-478757

(111) **323675**  
(220) 24.11.2010  
(151) 14.03.2012  
(540)

### citydnes

(730) **MAFRA, a.s.**, Karla Engliše 519/11, Praha 5, 15000, CZ  
(740) Rott, Růžička & Guttman a spol., Vyskočilova 1566, Praha 4, Michle, 14000  
(510) (16) tiskoviny všech druhů, zejména noviny, časopisy, knihy, propagační materiály, fotografie; (38) šíření zpráv a tiskovin, šíření a přenos inzerce a reklamy, vše prostřednictvím počítačových sítí včetně Internetu a s tím související zprostředkovatelské služby; (41) nakladatelské a vydavatelské služby, zabezpečování obrazových a zvukových záznamů, tvorba rozhlasových, televizních, filmových a jiných audiovizuálních programů, internetové reportáže a zpravodajství.

(511) 16, 38, 41  
(210) O-481217

(111) **357691**  
(220) 07.12.2010  
(151) 11.01.2017  
(540)



(730) **PREMIO s.r.o.**, Brněnská 474, Staré Město, 68603, CZ  
(510) (16) kancelářské potřeby (kromě nábytku), zejména kancelářský papír a speciální papíry, etikety (kromě textilních) a štítky (papírové nálepky), barvicí pásy do jehličkových tiskáren a registračních pokladen.  
(511) 16  
(210) O-481574

(111) **372536**  
(220) 21.05.2010  
(151) 02.05.2019  
(540)

### POLÁRKA

(730) **"POLÁRKA s.r.o."**, Lukešova 1608/38, Praha 4, Krč, 14200, CZ  
(510) (29) mléko, mléčné výrobky, včetně mléčných nápojů, jogurty, sýry, vejce, mražené smetanové krémy; (30) mražené krémy všeho druhu zařazené do této třídy, zmrzlina, čokoládové a nečokoládové cukrovinky, mražené cukrovinky, bonbóny, sladké deserty – cukrářské, cukrářské pečivo, cukr, žvýkačky, kakao, čokoláda a nápoje z nich (šerbety), čoko a ovocné polevy, led; (32) minerální vody, šumivé nápoje a jiné nápoje nealkoholické, nápoje a šťávy ovocné, sirupy a jiné přípravky ke zhotovení nápojů.

(511) 29, 30, 32  
(210) O-476874

### Zániky ochranných známek uplynutím doby platnosti

Kapitola obsahuje údaje o ochranných známkách, které zanikly uplynutím doby platnosti podle ustanovení § 29 odst. 1 zákona č. 441/2003 Sb.

Číslo zápisu (111)	Datum zániku (141)	Číslo zápisu (111)	Datum zániku (141)	Číslo zápisu (111)	Datum zániku (141)	Číslo zápisu (111)	Datum zániku (141)
167724	21.09.2019	232678	21.09.2019	310318	25.09.2019	310950	25.09.2019
224742	23.09.2019	234721	20.09.2019	310319	25.09.2019	310991	21.09.2019
227893	22.09.2019	235466	21.09.2019	310320	25.09.2019	310992	21.09.2019
227894	22.09.2019	235467	21.09.2019	310488	21.09.2019	310993	24.09.2019
227895	24.09.2019	236512	20.09.2019	310489	21.09.2019	310995	24.09.2019
228630	22.09.2019	236513	24.09.2019	310490	21.09.2019	311082	24.09.2019
228631	22.09.2019	237210	23.09.2019	310492	21.09.2019	311083	24.09.2019
228633	23.09.2019	238151	22.09.2019	310493	21.09.2019	311084	24.09.2019
228636	23.09.2019	239935	24.09.2019	310494	23.09.2019	311085	25.09.2019
229509	20.09.2019	240845	24.09.2019	310497	24.09.2019	311206	21.09.2019
229519	21.09.2019	241855	21.09.2019	310499	25.09.2019	311207	21.09.2019
229535	24.09.2019	241856	21.09.2019	310500	25.09.2019	311211	23.09.2019
230136	20.09.2019	258688	22.09.2019	310620	25.09.2019	311213	24.09.2019
230137	20.09.2019	260173	22.09.2019	310622	25.09.2019	311347	21.09.2019
230141	22.09.2019	310071	21.09.2019	310725	21.09.2019	311545	24.09.2019
230143	22.09.2019	310079	23.09.2019	310726	21.09.2019	311637	21.09.2019
230146	22.09.2019	310080	23.09.2019	310728	24.09.2019	311639	22.09.2019
230150	23.09.2019	310081	24.09.2019	310729	24.09.2019	312290	22.09.2019
230151	23.09.2019	310300	21.09.2019	310730	24.09.2019	312291	22.09.2019
230154	24.09.2019	310301	21.09.2019	310731	24.09.2019	312293	25.09.2019
230158	24.09.2019	310302	21.09.2019	310732	24.09.2019	312425	25.09.2019
230160	24.09.2019	310304	22.09.2019	310733	24.09.2019	312582	24.09.2019
230834	21.09.2019	310306	23.09.2019	310840	21.09.2019	312583	25.09.2019
230843	23.09.2019	310307	23.09.2019	310844	22.09.2019	312822	24.09.2019
230844	23.09.2019	310308	23.09.2019	310847	22.09.2019	312823	24.09.2019
230845	23.09.2019	310310	24.09.2019	310852	23.09.2019	312824	24.09.2019
230846	23.09.2019	310311	24.09.2019	310854	24.09.2019	313075	23.09.2019
231759	21.09.2019	310312	24.09.2019	310855	24.09.2019	313385	21.09.2019
231760	23.09.2019	310315	25.09.2019	310856	25.09.2019	318685	25.09.2019
231763	23.09.2019	310316	25.09.2019	310949	22.09.2019		



### Změny vlastníků ochranných známek

Kapitola obsahuje údaje o ochranných známkách, které byly převedeny nebo přešly ve smyslu ustanovení § 15 odst. 1, 2 a § 16 zákona č. 441/2003 Sb. na jiného vlastníka v rozsahu všech zapsaných výrobků nebo služeb.

Číslo zápisu (111)	Dřívější vlastník (770)	Nynější vlastník (730)	S účinností od (580)
307678	Hubálek Bohuslav Mgr., Žitenická 871/5, Praha 9, Prosek, 19000, CZ	Kotrba Jakub JUDr., Olivova 1116/10, Říčany, 25101, CZ	12.05.2020
316301	TechnoUnit a.s., Musílkova 172/58, Praha 5, Košíře, 15000, CZ	Dynamic Products s.r.o., Vrchlického 103, Louny, 44001, CZ	11.05.2020
316302	TechnoUnit a.s., Musílkova 172/58, Praha 5, Košíře, 15000, CZ	Dynamic Products s.r.o., Vrchlického 103, Louny, 44001, CZ	11.05.2020
317146	TechnoUnit a.s., Musílkova 172/58, Praha 5, Košíře, 15000, CZ	Dynamic Products s.r.o., Vrchlického 103, Louny, 44001, CZ	11.05.2020
338416	PackWay s.r.o., Dělnická 390, Pardubice, Pardubičky, 53301, CZ	eobuwie.pl Spółka Akcyjna, ul. Nowy Kisielin - Nowa 9, 66-002 Zielona Góra, PL	06.05.2020
346211	Hnutí občanů Prahy - HOP, Březinova 13, Praha 8 - Karlín, 18600, CZ	Trakal Gabriel, Do Klukovic 1163/4, Praha 5, 15000, CZ	07.05.2020
353994	GOFAMI s.r.o., Krmelínská 646/22, Ostrava - Hrabová, 72000, CZ	Šipoš Libor, Revoluční 556/57, Horní Moštěnice, 75117, CZ	11.05.2020
357522	Věrka s.r.o., Stratilova 1823/6, Opava, 74601, CZ	Jiříčková Věra, Stratilova 1823/6, Opava, 74601, CZ	12.05.2020
374214	PackWay s.r.o., Dělnická 390, Pardubice, Pardubičky, 53301, CZ	eobuwie.pl Spółka Akcyjna, ul. Nowy Kisielin - Nowa 9, 66-002 Zielona Góra, PL	06.05.2020

### Změny v údajích o vlastnících ochranných známek

Kapitola obsahuje ochranné známky, u kterých byla v rejstříku ochranných známek vyznačena změna v údajích o vlastnících ve smyslu ustanovení § 27 odst. 2 a 7 zákona č. 441/2003 Sb.

Číslo zápisu (111)	Vlastník (730)	S účinností od (580)
161539	Corporacion Habanos, S.A., Carretera Vieja de Guanabacoa y Línea del Ferrocarril Final, Guanabacoa, La Habana, CU	11.05.2020
161540	Corporacion Habanos, S.A., Carretera Vieja de Guanabacoa y Línea del Ferrocarril Final, Guanabacoa, La Habana, CU	11.05.2020
161541	Corporacion Habanos, S.A., Carretera Vieja de Guanabacoa y Línea del Ferrocarril Final, Guanabacoa, La Habana, CU	11.05.2020
161545	Corporacion Habanos, S.A., Carretera Vieja de Guanabacoa y Línea del Ferrocarril Final, Guanabacoa, La Habana, CU	11.05.2020
161548	Corporacion Habanos, S.A., Carretera Vieja de Guanabacoa y Línea del Ferrocarril Final, Guanabacoa, La Habana, CU	11.05.2020
161549	Corporacion Habanos, S.A., Carretera Vieja de Guanabacoa y Línea del Ferrocarril Final, Guanabacoa, La Habana, CU	11.05.2020
161551	Corporacion Habanos, S.A., Carretera Vieja de Guanabacoa y Línea del Ferrocarril Final, Guanabacoa, La Habana, CU	11.05.2020
161654	Corporacion Habanos, S.A., Carretera Vieja de Guanabacoa y Línea del Ferrocarril Final, Guanabacoa, La Habana, CU	11.05.2020
161655	Corporacion Habanos, S.A., Carretera Vieja de Guanabacoa y Línea del Ferrocarril Final, Guanabacoa, La Habana, CU	11.05.2020
161676	Corporacion Habanos, S.A., Carretera Vieja de Guanabacoa y Línea del Ferrocarril Final, Guanabacoa, La Habana, CU	11.05.2020
161800	Corporacion Habanos, S.A., Carretera Vieja de Guanabacoa y Línea del Ferrocarril Final, Guanabacoa, La Habana, CU	11.05.2020
168150	LS Networks Corporation Limited, LS Networks Bldg., Buwondong, 1F, 428, Hogue-ro, Kim-Hae City, Kyung-nam, KR	09.05.2020
169202	Corporacion Habanos, S.A., Carretera Vieja de Guanabacoa y Línea del Ferrocarril Final, Guanabacoa, La Habana, CU	11.05.2020
184439	KODYS, spol. s r.o., Za opravnou 319/2, Praha 5, Motol, 15000, CZ	07.05.2020
228950	TOPTRADE CZECH, spol. s r.o., Palackého 500/42, Holešov, 76901, CZ	12.05.2020
235046	Rákoczy Milan, Zelená 63/23, Havířov, Životice, 73601, CZ	12.05.2020
235769	Tetzeli Jiří Ing., U Svěpomoci 2020/9, Plzeň, Jižní Předměstí, 30100, CZ	12.05.2020
239218	Českomoravská společnost chovatelů, a.s., Benešovská 123, Hradištko, 25209, CZ	12.05.2020
239405	Český výbor pro UNICEF, Rytířská 539/31, Praha 1, Staré Město, 11000, CZ	12.05.2020
294813	KODYS, spol. s r.o., Za opravnou 319/2, Praha 5, Motol, 15000, CZ	07.05.2020
303564	KODYS, spol. s r.o., Za opravnou 319/2, Praha 5, Motol, 15000, CZ	07.05.2020
303565	KODYS, spol. s r.o., Za opravnou 319/2, Praha 5, Motol, 15000, CZ	07.05.2020
303566	KODYS, spol. s r.o., Za opravnou 319/2, Praha 5, Motol, 15000, CZ	07.05.2020
303568	KODYS, spol. s r.o., Za opravnou 319/2, Praha 5, Motol, 15000, CZ	07.05.2020
304804	KODYS, spol. s r.o., Za opravnou 319/2, Praha 5, Motol, 15000, CZ	07.05.2020
307657	KODYS, spol. s r.o., Za opravnou 319/2, Praha 5, Motol, 15000, CZ	07.05.2020
312508	LIBRE PLUS a.s., Václavské náměstí 794/38, Praha 1, Nové Město, 11000, CZ	11.05.2020
312716	Drink drive Taxi s.r.o., Tábor 2174/33, Brno, Žabovřesky, 61600, CZ	12.05.2020
314603	UNION FILM s.r.o., Vodičkova 791/41, Praha 1, Nové Město, 11000, CZ	12.05.2020
315250	AGRO CS a.s., č. p. 265, Říkov, 55203, CZ	12.05.2020
315820	Lněniček Jirka Ing., Na Cikánce 385, Kralupy nad Vltavou, Mikovice, 27801, CZ	06.05.2020
316378	Pro-OKO, z.s., Františka Křížka 460/15, Praha 7, Holešovice, 17000, CZ	12.05.2020
316395	KOMA Consulting, s.r.o., Dohalická 949, Praha 9, Klánovice, 19014, CZ	12.05.2020
316595	AGRO CS a.s., č. p. 265, Říkov, 55203, CZ	12.05.2020
316596	AGRO CS a.s., č. p. 265, Říkov, 55203, CZ	12.05.2020
317786	Národní strojírenský klastr, z.s., Ruská 2887/101, Ostrava, Vítkovice, 70300, CZ	09.05.2020
318019	Národní strojírenský klastr, z.s., Ruská 2887/101, Ostrava, Vítkovice, 70300, CZ	09.05.2020
318029	MALÁ HLUBOKÁ a.s., Bašty 416/8, Brno, Brno-město, 60200, CZ	12.05.2020
319466	SILVERUM s.r.o., Karlovo náměstí 317/5, Praha 2, Nové Město, 12000, CZ	12.05.2020
319632	MERIDA CZECH, s.r.o., Bměnská 1739/121, Šlapanice, 66451, CZ	12.05.2020
362569	KODYS, spol. s r.o., Za opravnou 319/2, Praha 5, Motol, 15000, CZ	07.05.2020
362570	KODYS, spol. s r.o., Za opravnou 319/2, Praha 5, Motol, 15000, CZ	07.05.2020
368946	KODYS, spol. s r.o., Za opravnou 319/2, Praha 5, Motol, 15000, CZ	07.05.2020

### Ostatní rozhodné údaje a úřední opravy

Kapitola zahrnuje zejména přetřídění seznamu výrobků a služeb v návaznosti na mezinárodní zápis, opravu chyb ve formulaci, přepisů a zjevných nesprávností za účelem uvedení do souladu se skutečností. V této kapitole jsou zveřejňovány jen takové údaje, které nemohou být zveřejněny spolu se zveřejněním přihlášky nebo se zápisem ochranné známky. Dále kapitola obsahuje důležitá úřední sdělení.

(97) **EP 3253529**

Udělení evropského patentu č. 3253529 ze dne 01.04.2020 bylo zrušeno a řízení bylo přerušeno.

---

(97) **EP 3399542**

Udělení evropského patentu č. 3399542 ze dne 11.03.2020 bylo zrušeno a řízení bylo přerušeno.

---