

Číselné INID kódy pro označování bibliografických dat technických řešení

INID Codes for the identification of bibliographic data of technical solutions

(Standard WIPO ST. 9 a ST. 80)

(11)	číslo patentu/zápisu/osvědčení	(11)	Number of the patent/registration/certification
(15)	datum zápisu průmyslového vzoru	(15)	Industrial design registration date
(21)	číslo přihlášky/žádosti	(21)	.Application number
(22)	datum podání přihlášky/žádosti	(22)	Date of application filling
(23)	údaje o výstavní prioritě	(23)	Exhibition priority data
(28)	počet průmyslových vzorů	(28)	Number of industrial designs included in the application
(31)	číslo prioritní přihlášky	(31)	Number of priority application
(32)	datum podání prioritní přihlášky	(32)	Filling date of priority application
(33)	země priority	(33)	Priority country
(40)	datum zveřejnění přihlášky vynálezu	(40)	Date of publication of patent application
(45)	datum zveřejnění zapsaného průmyslového vzoru	(45)	Publication date of the registered industrial design
(47)	datum zveřejnění udělení patentu a zápisu užitého vzoru, datum zápisu užitého vzoru, datum oznámení udělení evropského patentu v Evropském patentovém věstníku	(47)	Publication date of patent granting and publication date of utility model registration, registration date of utility model, publication date of European patent granting in the European patent bulletin
(51)	mezinárodní patentové třídění/Locarnské třídění průmyslových vzorů	(51)	International Patent Classification/ Locarno Classification for Industrial Designs
(54)	Název	(54)	Title
(55)	vyobrazení průmyslového vzoru	(55)	Reproduction of the industrial design
(57)	Anotace	(57)	Abstract
(68)	číslo základního patentu	(68)	Number of the basic patent
(71)	označení přihlašovatele/žadatele	(71)	Applicant
(72)	označení původce	(72)	Inventor
(73)	označení majitele/vlastníka	(73)	Owner
(74)	označení zástupce	(74)	Attorney's name and address
(86)	číslo mezinárodní přihlášky	(86)	International application number
(87)	číslo mezinárodního zveřejnění	(87)	International publication number
(92)	datum a číslo první registrace přípravku pro Českou republiku	(92)	Date and number(s) of the first authorization to market the product in the CZ
(93)	datum, číslo a země první registrace přípravku v rámci Společenství	(93)	Date, number(s) and country of the first authorization to market the product in the EEC
(94)	doba platnosti osvědčení	(94)	Term of certification validity
(95)	označení a typ přípravku	(95)	Name of the product and product type
(96)	datum podání a číslo evropské patentové přihlášky	(96)	European patent application filling date and number
(97)	datum zveřejnění a číslo zveřejnění evropské patentové přihlášky v Evropském patentovém věstníku	(97)	European patent application publication date and publication number in the European patent bulletin

Číselné INID kódy pro označování bibliografických dat ochranných známek

INID codes and minimum required for the identification of bibliographic data relating to marks

(Standard WIPO ST.60)

(111)	Číslo zápisu ochranné známky (registrace)	(111)	Number of registration
(151)	Datum zápisu ochranné známky	(151)	Date of the registration
(210)	Číslo přihlášky ochranné známky (spisu)	(210)	Number of the application
(220)	Datum podání přihlášky	(220)	Date of filing of the application
(320)	Datum vzniku práva přednosti	(320)	Date of the first application
(442)	Datum zveřejnění přihlášky po průzkumu	(442)	Date of the publication of the examined application
(450)	Datum zveřejnění zápisu ochranné známky ve Věstníku	(450)	Date of publication of the registration
(510)	Seznam výrobků a služeb	(510)	List of goods and/or services
(511)	Číslo třídy výrobků a služeb	(511)	Number of the class of goods and/or services
(526)	Omezení rozsahu ochrany o prvek	(526)	Disclaimer
(540)	Znění nebo vyobrazení ochranné známky	(540)	Reproduction of the mark
(551)	Kolektivní ochranná známka	(551)	Collective mark
(554)	Prostorová ochranná známka	(554)	Three-dimensional mark
(558)	Ochranná známka tvořená pouze barvou nebo kombinací barev	(558)	Mark consisting exclusively of one or several colours
(580)	Datum zápisu jakékoliv transakce v souvislosti s přihláškou nebo zápisem ochranné známky do rejstříku, např. změna majitele, změna jména nebo adresy, vzdání se práv k ochranné známce atd. (účinnost)	(580)	Date of recording of any kind of transaction in respect of applications or registrations (e.g. change in ownership, change in name or address, renunciation, termination of protection)
(591)	Údaje o barevnosti ochranné známky	(591)	Information concerning colour claimed
(730)	Přihlašovatel/vlastník ochranné známky	(730)	The applicant or the holder of the mark
(740)	Zástupce	(740)	Name and address of the representative
(770)	Jméno a adresa dřívějšího přihlašovatele nebo vlastníka (v případě změny vlastnictví)	(770)	Name and address of the previous applicant or holder (in case of change in ownership)
(791)	Jméno a adresa nabyvatele licence	(791)	Name and address of the licensee
(793)	Podmínky a omezení licence	(793)	Indication of conditions and/or restrictions under the license
(800)	Mezinárodní zápis ochranné známky	(800)	International registration

Kódy pro kódování záhlaví oznámení publikovaných ve Věstníku

(Standard WIPO ST. 17)

BB9A	zveřejněné přihlášky vynálezů	MK1K	zánik užitého vzoru uplynutím doby platnosti
FG1K	zapsané užité vzory	MK4A	zánik patentů uplynutím doby platnosti
FG4A	udělené patenty	MK4F	zánik autorských osvědčení uplynutím doby platnosti
FG4Q	zapsané průmyslové vzory	MK4Q	zánik průmyslového vzoru uplynutím doby ochrany
LD3K	částečný výmaz užitého vzoru	MM4A	zánik patentů pro nezaplacení ročních poplatků
LD4Q	částečný výmaz průmyslového vzoru	MM4F	zánik autorských osvědčení pro nezaplacení ročních poplatků
MA4A	zánik patentu vzdáním se	ND1K	prodloužení platnosti užitého vzoru
MA4F	zánik autorských osvědčení vzdáním se	ND4Q	obnova doby ochrany průmyslového vzoru
MC3K	výmaz užitého vzoru	PA4A	změna autorského osvědčení na patent
MC4A	zrušení patentu	PC9A	změna dispozičního práva k vynálezu
MC4F	zrušení autorského osvědčení	PD1K	převod práv a ostatní změny majitelů užitého vzoru
MC4Q	výmaz průmyslového vzoru	PD4A	převod práv a ostatní změny majitelů patentů
MH1K	zánik užitého vzoru vzdáním se	PD4Q	převod práv a ostatní změny vlastníků průmyslových vzorů
MH4A	částečné zrušení patentu	QA9A	nabídka licence
MH4F	částečné zrušení autorského osvědčení	SB4A	zapsané patenty do rejstříku po odtajnění
MH4Q	zánik průmyslového vzoru vzdáním se	SB4F	zapsaná autorská osvědčení do rejstříku po odtajnění

Opravy Změny Různé

Opravy u přihlášek vynálezů s žádostí o udělení patentu

HA9A	jmenování vynálezce		
HB9A	oprava jmen	HG9A	oprava chyb v třídění
HC9A	změna jmen	HH9A	oprava nebo změna všeobecně
HD9A	oprava adres	HK9A	tiskové chyby v úředních věstnících
HE9A	změna adres		
HF9A	oprava dat		

Opravy ochranných dokumentů

Patenty	autorská osvědčení	užité vzory	průmyslové vzory	
TA4A	TA4F	TA1K	TA4Q	jmenování vynálezce
TB4A	TB4F	TB1K	TB4Q	oprava jmen
TC4A	TC4F	TC1K	TC4Q	změna jmen
TD4A	TD4F	TD1K	TD4Q	oprava adres
TE4A	TE4F	TE1K	TE4Q	změna adres
TF4A	TF4F	TF1K	TF4Q	oprava dat
TG4A	TG4F	TG1K	TG4Q	oprava chyb v třídění
TH4A	TH4F	TH1K	TH4Q	oprava nebo změna všeobecně
TK9A	TK9F	TK1K	TK4Q	tiskové chyby v úřed. věstnících

Kódy pro označování zemí a mezinárodních organizací použité ve věstníku

AT	Rakousko
CH	Švýcarsko
CN	Čína
CY	Kypr
CZ	Česká republika
DE	Spolková republika Německo
GB	Velká Británie
GR	Řecko
KR	Korejská republika
MK	Makedonie
SK	Slovensko
US	Spojené státy americké

Kódy pro označování států USA použité ve věstníku

CA	California
CT	Connecticut
IL	Illinois
IN	Indiana
NJ	New Jersey
NY	New York

BB9A

Zveřejněné přihlášky vynálezů - přehled podle čísel přihlášek

Dále uvedené přihlášky vynálezů byly zveřejněny dnem, uvedeným v Věstníku podle zákona č. 527/1990 Sb., o vynálezech a zlepšovacích návrzích, ve znění pozdějších předpisů, a jsou k dispozici v patentové knihovně Úřadu průmyslového vlastnictví, Antonína Čermáka 2a, 160 68, Praha 6.

(21)	(51)	(2006.01)	(21)	(51)	(2006.01)
2018-459	B 60 T 17/18		2018-602	D 01 F 6/06	
2018-480	B 60 F 1/00		2018-604	B 60 C 7/24	
2018-498	B 60 N 3/04		2018-606	D 06 M 11/83	
2018-509	B 60 G 15/07		2018-723	G 02 B 7/02	
2018-522	A 45 C 13/18		2019-111	F 28 D 21/00	
2018-530	E 02 B 3/06		2019-343	A 61 C 5/46	
2018-591	A 61 K 31/12		2019-767	C 04 B 28/14	

Zveřejněné přihlášky vynálezů - řazené podle MPT

- (51) **A45C 13/18** (2006.01)
(21) **2018-522**
(71) Šimáček Václav Viktor, Kladno, CZ
(72) Šimáček Václav Viktor, Kladno, CZ
(54) **Fólie na zavazadla s plombou**
(22) 01.10.2018
(57) Fólie na zavazadla s plombou pro přetažení přes zavazadlo je tvořena rukávovou fólií s rameny, které obemykají kufr a zůstávají v horní části kolem jeho rukojeti. Spodní patky se po natáhnutí fólie přes zavazadlo protáhnou mezi nožičkami nebo kolečky, kde se napnou a slepí. Součástí obalu je bezpečnostní štítek, který zaručuje, že obal nebyl porušen. Obal nelze bez poškození otevřít a znovu zalepit a chrání zavazadlo před neoprávněným vniknutím.

- (51) **A61C 5/46** (2017.01)
A61C 3/00 (2006.01)
A61C 3/02 (2006.01)
A61C 3/03 (2006.01)

- (21) **2019-343**
(71) Fakultní nemocnice Hradec Králové, Hradec Králové, Nový Hradec Králové, CZ
(72) Suchánek Jakub MUDr., Ph.D., Vrchovnice, CZ
Suchánková Kleplová Tereza MUDr., Vrchovnice, CZ
(54) **Sada nástrojů a nástroj pro vyjmutí zalomeného fragmentu stomatologického nástroje z kořenového kanálku**
(22) 03.06.2019
(57) Nástroj, nebo sada nástrojů pro vyjmutí zalomeného fragmentu stomatologického nástroje z kořenového kanálku na základě fixace fragmentu pomocí tuhneícího zatékavého materiálu v nástroji.

- (74) HARBER IP s.r.o., Dukelských hrdinů 567/52, Praha 7, Holešovice, 17000

- (51) **A61K 31/12** (2006.01)
A61K 31/4745 (2006.01)
A61K 47/10 (2017.01)
A61K 47/28 (2006.01)
A61K 9/51 (2006.01)

- (21) **2018-591**
(71) Univerzita Tomáše Bati, Zlín, CZ
(72) Xiao Haijun MSc., Dongli Guanghua Xinglin Community, Qingyang District, Chengdu, Sichuan Province, 610091, CN
Sedlařík Vladimír prof. Ing., Ph.D., Zlín, Malenovice, CZ
(54) **Kompozice pro přípravu nanokrystalů pro léčiva se zvýšenou biologickou dostupností a způsobu přípravy nanokrystalů**
(22) 30.10.2018
(57) Kompozice sestává z injikovatelného neionického surfaktantu a samospořádaného ionického komplexu, který obsahuje kurkuminoidy a protonovaný dusík obsahující deriváty kamptothecinu a jeho analogů v molárním poměru složek v rozmezí 10:1 až 1:10. Kamptothecinové analogy

zahrnují s výhodou kamptothecin a homokamptothecin. Protonovaný dusík obsahující deriváty kamptothecinu je s výhodou obsahují ve formě alespoň jedné funkční skupiny zahrnující primární amin, sekundární amin, terciální amin, cyklický amin a/nebo jejich kombinaci. Podstata způsobu přípravy nanokrystalů z kompozice podle vynálezu spočívá v tom, že příprava nanokrystalických částic ve formě prášku zahrnuje: a) rozpuštění protonovaného dusík obsahujícího derivátu kamptothecinu a kurkuminoidů v organickém rozpouštědle za vzniku samospořádaného ionického komplexu s následným přidáním neionogenního injikovatelného surfaktantu, b) převedení získané směsi do vodného média za stálé homogenizace zahrnující míchání, třepání a/nebo použití ultrazvuku, c) odstranění rozpouštědla za účelem získání práškové formy, d) lyofilizaci produktu s předchozím přidáním kryoprotektantu.

- (74) UTB ve Zlíně, Ing. Dana Kreizlová, nám. T. G. Masaryka 5555, Zlín, 76001

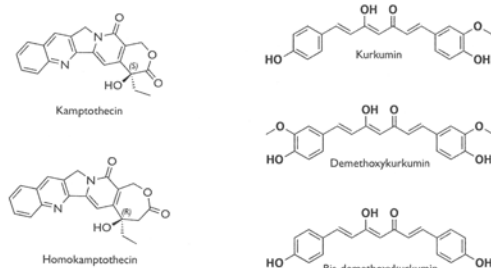

- (51) **B60C 7/24** (2006.01)
B60C 5/16 (2006.01)
B60B 3/00 (2006.01)
B60B 7/00 (2006.01)
B60B 25/10 (2006.01)

- (21) **2018-604**
(71) Výzkumný ústav zemědělské techniky, v.v.i., Praha 6, Ruzyně, CZ
(72) Pražan Radek Ing., Ph.D., Předboj, CZ
Čedík Jakub Ing., Praha 8, Karlín, CZ
(54) **Úprava ráfku bezdušové pneumatiky**
(22) 06.11.2018
(57) V ráfku (1) jsou vyhotoveny vkladové otvory (17) upravené pro vsunutí segmentů (31) dělené přítužné obruče (3) dovnitř ráfku (1). Každý segment (31) obsahuje jednak nos (33), uzpůsobený pro přitlačení zevnitř k axiální části (23) patky (21) bezdušové pneumatiky (2), a jednak příložnou část (32), uzpůsobenou pro připevnění v axiálním směru k přechodovému prstenci (14) prostřednictvím svorníků (34) s maticemi (35). Mezi příložnou částí (32) segmentu (31) a přechodovým prstencem (14) je vloženo první těsnění (36). Rovněž svorníky (34) jsou vzhledem k příložné části (32) segmentu (31) utěsněny. Každý vkladový otvor (17) je opatřen odnímatelnou tlakotěsnou zásepkou (4), která je přišroubována k ráfku (1).

- (74) Ing. Libor Šimek, patentový zástupce, Vinohradská 194, Praha 3 - Vinohrady, 13000

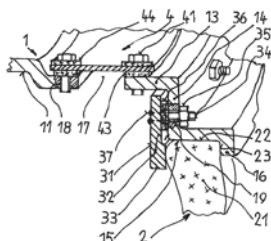

- (51) **B60F 1/00** (2006.01)
B61B 9/00 (2006.01)
B61L 23/00 (2006.01)
B60L 5/00 (2006.01)
B60L 5/40 (2006.01)
E01C 5/06 (2006.01)
E01B 25/00 (2006.01)

(21) **2018-480**

(71) Pejša Ladislav Prof. Ing., DrSc., Praha 6, CZ

(72) Pejša Ladislav Prof. Ing., DrSc., Praha 6, CZ

(54) **Způsob a zařízení pro rychlou a bezpečnou automobilovou dopravu na visutých panelových vozovkách**

(22) 17.09.2018

(57) Jednou složkou zařízení je motorové vozidlo s elektrickým pohonem pojezdových kol (12a) a vzduchových turbín (14) a s asistenčním systémem pro jízdu na virtuální koleji. Druhou složkou je nadzemní visutá panelová vozovka (21) s elektro vodivými lištami (25), umožňující rychlou, bezpečnou a ekologicky a ekonomicky příznivou jízdu. Vozidlo sestává ze dvou částí, tj. z kabiny (15) a z podvozku, přičemž kabina je v nouzové předhavarijní situaci od podvozku oddělena, je katapultována a vzduchové turbíny (14) na ní osazené jí umožňují měkké přistání. Visutá vozovka je smontována z prefabrikovaných panelů (21) a její variantní formy lze vhodně umístit na opěrných sloupech (22) jednak nad stávajícími pozemními vozovkami (20) nebo po jejich okrajích a výhodně též v různých jinak stavebně obtížných terénech, zejména nad zemědělskými a lesními pozemky a též nad údolními, horskými a sídelními oblastmi. Visutá panelová vozovka má minimální nároky na zábor půdy, neovlivňuje životní prostředí a je investičně a provozně podstatně levnější než vozovka pozemní.

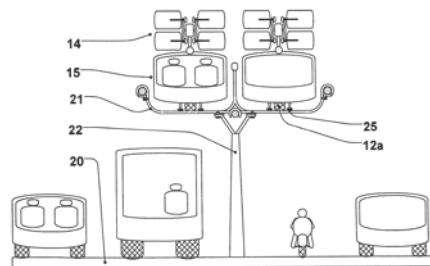

- (51) **B60G 15/07** (2006.01)
G01M 17/04 (2006.01)
G01L 1/22 (2006.01)

(21) **2018-509**

(71) VÚTS, a.s., Liberec, Liberec XI-Růžodol I, CZ

(72) Founě František Ing., Ústí nad Orlicí, CZ

(73) Škop Petr Ing., CSc., Liberec, Liberec VI-Rochlice, CZ

(74) Klouček Pavel Ing., Ph.D., Liberec, Liberec XXII-Horní Suchá, CZ

(75) Havlíček Zdeněk, Rumburk, Rumburk 1, CZ

(54) **Měřicí vodičko pro měření radiální komponenty kontaktní síly mezi písní tyčí a vedením písní tyče v tlumiči kolového vozidla**

(22) 27.09.2018

(57) Vynález se týká měřicího vodička (3) pro měření radiální komponenty (F) kontaktní síly mezi písní tyčí (22) a vedením písní tyče (22) v tlumiči (0) kolového vozidla (01), kdy vodičko (3) obsahuje plochy uzpůsobené pro upevnění v dutém válci (1) tlumiče (0). Do tělesa vodička (3) je jedním svým koncem vetknuta tenkostěnná dutá trubka uzpůsobená jako deformační

měřicí člen (30) a opatřená na svém vnějším obvodu soustavou tenzometrů (321) pro měření deformace deformačního měřicího členu (30). Tenzometry (321) jsou uzpůsobeny pro spřažení s vyhodnocovacím zařízením měření a na deformačním měřicí členu (30) je dále uložen vodič (34) písní tyče (22). Tenzometry (321) jsou umístěny v pravidelných úhlových roztečích po obvodu deformačního měřicího členu (30) v blízkosti místa jeho vetknutí do tělesa vodička (3), přičemž vodič (34) písní tyče (22) a jeho vodičí plocha (340), uzpůsobená pro styk s písní tyčí (22), jsou uspořádány na deformačním měřicí členu (30) zcela mimo oblast vetknutí deformačního měřicího členu (30) do tělesa vodička (3).

- (74) Ing. Dobroslav Musil, patentová kancelář, Ing. Dobroslav Musil, Zábřdovická 801/11, Brno, Zábřdovice, 61500

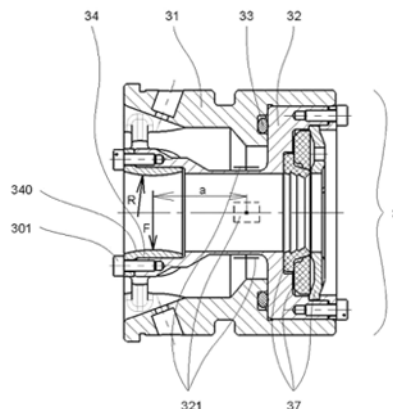

- (51) **B60N 3/04** (2006.01)

(21) **2018-498**

(71) THERMOFLEX CORPORATION, 60085 Waukegan, IL, US

(72) Price Robert, 60048 Mettawa, IL, US

(73) Reband David, 60002 Antioch, IL, US

(74) Harter Thomas, 60174 Niles, IL, US

(75) Miller Robert M., 60061 Vernon Hills, IL, US

(54) **Podlahová rohož s integrovanou průchodkou**

(22) 21.09.2018

(57) Podlahová rohož s integrovanou průchodkou je dodávána pro vozidlo s podlahou s alespoň jedním vystupujícím držákem. Rohož se skládá ze středu, horního povrchu a protějšního dolního povrchu, a je v ní integrovaná průchodka, která je mezi horním a dolním povrchem. Průchodka se skládá z těla průchodky, které má první horní okraj a druhý dolní okraj a otvor pro připevnění držáku ohraničený tělem. Příruba se paprskovitě rozšiřuje směrem od těla mezi horním a dolním okrajem pro připevnění středu rohože.

- (74) Zeiner & Zeiner v.o.s., Mgr. Alexandr Vališ, advokát, Maiselova 38/15, Praha 1, Josefov, 11000

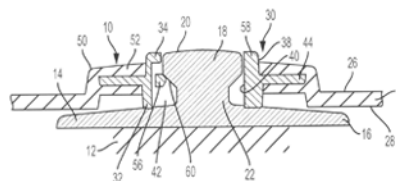

- (51) **B60T 17/18** (2006.01)

F16D 66/00 (2006.01)

B60T 8/172 (2006.01)

(21) **2018-459**

(71) ŠKODA TRANSPORTATION a.s., Plzeň, Jižní Předměstí, CZ

(72) Kotáb Zdeněk, Klatovy, Klatovy II, CZ

(54) **Způsob provedení automatické zkoušky brzd kolejového vozidla nebo soupravy**

(22) 09.09.2018

(57) Způsob provedení automatické zkoušky brzd kolejového vozidla nebo soupravy obsahuje systém, který je integrován přímo v řídicím systému vozidla. Každý podvozek řídicího vozu a/nebo řízeného vozu je vybaven dvojkolím (10) a zahrnuje vlastní sadu brzdových komponent (3), převodníků tlaku, tlakových spínačů a senzorů řízených a sledovaných nezávislým počítačem (2). Automatická zkouška brzd je spuštěna na

základě informace o poloze, konfiguraci a jízdním řádu vozidla, které jsou uloženy v modulu (5) přídatných informací, kde jsou uloženy informace o poloze vozu, konfiguraci vozu a informace o jízdním řádu. Ze získaných údajů ze senzorů brzdných komponent (3) je vypočten brzdový výkon - brzdová procenta celé soupravy, díky čemuž menší poruchy nevedou k odstavení vlaku, ale k přípustné úpravě v použití brzdy. Propojení systému pro zkoušku brzd a systému vzdáleného přístupu - GSM, WiFi umožňuje spuštění a následnou diagnostiku automatické zkoušky brzd ze vzdáleného řídicího centra.

- (74) Loskotová & partneři, patentová a známková kancelář, Ing. Jarmila Loskotová, K závětinám 727, Praha 5, Řeporyje, 15500



- (51) **C04B 28/14** (2006.01)
(21) **2019-767**
(71) BEIJING NEW BUILDING MATERIALS PUBLIC LIMITED COMPANY, Changping District, Beijing, CN
(72) Wang Li, Changping District, Beijing, CN
(54) **Omitací malta na bázi sádry, způsob její přípravy a mechanická stříkáci suspenze na bázi sádry**

(22) 26.06.2018
(57) Je popisována omitací malta na bázi sádry pro mechanický nástřik, způsob její přípravy a suspenzi na bázi sádry pro mechanický nástřik. Malta zahrnuje odsířenou sádku, zpomalovač, zesilovač tuhnutí a případně cement, činidlo zadržující vodu, činidlo snižující vodu, latexový prášek, popílek a agregát. Způsob přípravy zahrnuje smíchání dalších složek kromě zesilovače tuhnutí pro získání předem smíchaného prášku, formulaci zesilovače tuhnutí do roztoku pomocí vody; a přidání nastavovacího roztoku a vody před tím, než předem smíchaný prášek prochází tryskou mechanického rozprašovacího zařízení. Suspenze zahrnuje maltu a vodu.

- (74) Traplová Hakr Kubát, advokátní a patentová kancelář, Ing. Eduard Hakr patentový zástupce, Přístavní 531/24, Praha 7, Holešovice, 17000



- (51) **D01F 6/06** (2006.01)
D01D 5/08 (2006.01)

- D01D 5/14** (2006.01)
D01D 5/22 (2006.01)

- (21) **2018-602**
(71) MOIRA CZ, a.s., Praha 4, Krč, CZ
(72) Vlček Mario, Praha 4 - Kamýk, CZ
(54) **Textilie na bázi 3D vláken a způsob výroby těchto vláken**
(22) 02.11.2018
(57) Textilie je určena přednostně pro výrobu funkčního spodního prádla a sportovního ošacení, je vyrobena na bázi propylénových 3D vláken, jejichž příčný průřez má vícetvarový hvězdicovitý tvar se zaoblenými konci ramen, kde osy jednotlivých ramen spolu navzájem svírají různé úhly. S výhodou je hvězdicovitý tvar příčného průřezu 3D vlákna zploštělý. Výhodou je, je-li zploštění takové, že křivka, opsaná přes konce jednotlivých ramen vykazuje zploštění s poměrem nejmenšího rozměru ku největšímu rozměru v rozmezí od 1:1,5 do 1:10. Ještě výhodnější je vykazuje-li hvězdicovitý tvar příčného průřezu vlákna lichý počet ramen, přednostně je pak počet ramen 3 až 7.

Při způsobu výroby vláken se vlákno nejprve za tepla vytlačuje z profilové trysky, s profilem otvoru v podobě symetrické vícetvarové hvězdice a po vytlačení z této trysky se zchlazuje a po zchlazení se ještě zpracovává dlužením a ještě v komoře za přístupu přehřáté páry se zpracovává lisováním a/nebo petchováním. Přitom s výhodou teplota tavění při vytlačování je 220 až 240°C a teplota přehřáté páry je 110 až 130°C.

- (74) BOHEMIA PATENT, Ing. Jana Vandělíková, Petrská 1136/12, Praha 1, Nové Město, 11000



- (51) **D06M 11/83** (2006.01)
D06Q 1/04 (2006.01)
C23C 18/31 (2006.01)

(21) **2018-606**
(71) BOHEMIE a.s., Bohumín, Nový Bohumín, CZ
(72) Večerník Josef Ing., CSc., Bratřikov, CZ
(54) **Způsob kontinuálního pokovení textilního materiálu, zařízení k provádění tohoto způsobu, pokovený textilní materiál a jeho použití**
(22) 06.11.2018
(57) Způsob úpravy textilního materiálu za účelem zvýšení jeho absorpce a reflektivity elektromagnetického záření, elektrické a tepelné vodivosti, antimikrobiálních vlastností, který se vyznačuje tím, že kontinuálně se pohybující textilní materiál je postupně povrchově upraven, chemickou dle potřeby také i plazmatickou úpravou, chemicky modifikován definovaným množstvím adsorbovaných nanočástic kovů a/nebo jejich slitin a následně elektrochemicky upraven kovy a jejich slitinami, případně oxidy kovů a dle potřeby finálně upraven organickou ochrannou vrstvou, přičemž proces probíhá v režimu "roll to roll".
Je také uvedeno zařízení k provádění tohoto způsobu, vyrobený pokovený textilní materiál a jeho použití.

- (74) Rott, Růžička & Guttman a spol., Vyskočilova 1566, Praha 4, Michle, 14000

- (51) **E02B 3/06** (2006.01)
B63B 35/34 (2006.01)
E01D 15/14 (2006.01)

(21) **2018-530**
(71) České vysoké učení technické v Praze, Praha 6, Dejvice, CZ
Fabel Jakub, Praha 4, CZ
(72) Ryjáček Pavel doc. Ing., Ph.D., Velké Přílepy, CZ
Bílý Petr Ing., Ph.D., Praha 4, CZ
Fabel Jakub, Praha 4, CZ
Matějka Jan Bc., Havlíčkův Brod, CZ

Buchlák Jan Bc., Kadaň, CZ

(54) **Sestava modulárních betonových ponorných prvků**

(22) 05.10.2018

(57) Sestava modulárních betonových ponorných prvků (1) obsahuje navzájem spojené nejméně dva sousední modulární ponorné prvky (1), které se skládají z betonové skořepiny tvaru zdola otevřeného kvádra a z demontovatelného pryžového vzduchového vaku (5), tvořeného jednou nebo více komorami a upevněného do skořepiny.

Skořepina je tvořena horní pochozí deskou (1.1) tvaru obdélníku a na ni kolmými čtyřmi spodními bočními stěnami (1.2).

Boční stěny (1.2) jsou při dolní hraně z vnitřní strany opatřeny patním ztužujícím žebrem (1.3) a při horní hraně jsou z vnitřní strany opatřeny horním výztužným žebrem (1.4). Boční stěny (1.2) jsou po celé délce opatřeny nárazníky (4).

Horní pochozí deska (1.1) je opatřena sudým počtem pouzder (2) kloubových spojů a z vnitřní strany je opatřena kotevními ocelovými oky (13), jejichž počet je shodný s počtem pouzder (2) kloubových spojů, pro vedení úvazných lan (14) pro připevnění pryžového vzduchového vaku (5) tvaru kvádra opatřeného obousměrným ventilem (22).

Sousední modulární ponorné prvky (1) jsou mechanicky propojeny spojovacími prvky (2.1).

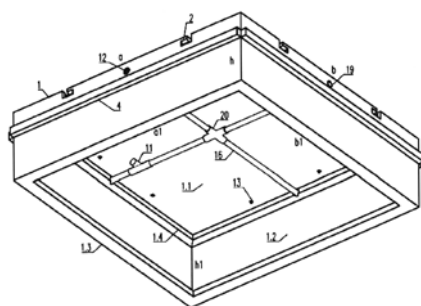
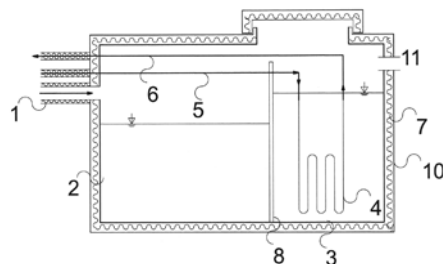

(51) **F28D 21/00** (2006.01)

F24D 17/00 (2006.01)

C02F 3/00 (2006.01)

(21) **2019-111**

(71) Topol Jan Ing., Praha 8, CZ

(72) Topol Jan Ing., Praha 8, CZ

(54) **Způsob využití tepelné energie komunálních odpadních vod z obytných domů a kondominii a zařízení k provádění způsobu**

(22) 26.02.2019

(57) Vynález se týká způsobu využití tepelné energie odpadních vod a zařízení k provádění způsobu. Odpadní vody, které mají vyšší teplotu nežli pitná a užitková voda, přiváděné do objektu, se biologicky vyčistí s minimálními teplotními ztrátami v čistírně odpadních vod a tepelná energie vyčištěných odpadních vod se pak v tepelném výměníku využívá pro přímý předehřev pitné případně užitkové vody. Čistírna odpadních vod i tepelný výměník jsou tepelně izolované od vnějšího prostředí, aby nedocházelo k ochlazení vyčištěných odpadních vod.

(74) Ing. Přemysl Pitrman, Oldřicha Nového 830, Velké Přílepy, 25264

(51) **G02B 7/02** (2006.01)

G02B 7/14 (2006.01)

(21) **2018-723**

(71) Ústav fyziky plazmatu AV ČR, v. v. i., Praha 8, Libeň, CZ

(72) Veselý Martin Ing., Turnov, CZ

Václavík Jan Ing., Liberec, Liberec VI-Rochlice, CZ

Melich Radek Mgr., Lišný, CZ

Doleček Roman Ing., Ph.D., Pěnčín, CZ

(54) **Samocentrující uložení optických prvků s ochranou proti mechanickému poškození a optický element pro toto uložení**

(22) 20.12.2018

(57) Řešení se týká samocentrujícího uložení optických prvků s ochranou proti mechanickému poškození, které obsahuje tubus (3) s průchozí dutinou (30), ve které je uložen optický element (1) upevněný maticovým kroužkem (35). Optický element (1) je opatřen druhou ukládací plochou (110), která má tvar mezikruží, je kolmá na optickou osu (O) a její střed (S) leží na optické ose (O), touto druhou ukládací plochou (110) je optický element (1) uložen na boční ploše (310) radiálního výstupku (31) v dutině (30) tubusu (3), která má tvar mezikruží a je kolmá na podélnou osu (OO) tubusu (3), přičemž optický element (1) je dále opatřen první ukládací plochou (100), která má tvar komolého kužele, nebo části toroidu nebo části kruhu s velkým poloměrem, jehož osa je shodná s optickou osou (O) optického elementu (1), přičemž na první ukládací plochu (100) optického elementu (1) dosedá svojí negativní dosedací plochou (330) centrovací kroužek (33), který je v tubusu (3) zajištěn maticovým kroužkem (35). Mezi centrovacím kroužkem (33) a maticovým kroužkem (35) je uspořádán pružný kroužek (34).

Řešení se také týká optického elementu (1) pro samocentrující uložení optických prvků s ochranou proti mechanickému poškození obsahující dvojici optických ploch (10, 11).

(74) Ing. Dobroslav Musil, patentová kancelář, Ing. Dobroslav Musil, Zábřdovická 801/11, Brno, Zábřdovice, 61500

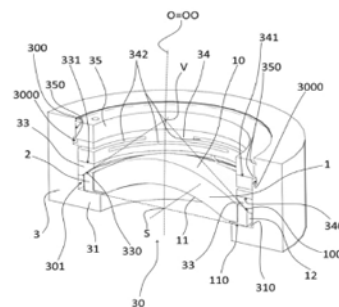

Zveřejněné přihlášky vynálezů - přehled podle třídících znaků

(51)		(21)		(51)		(21)
A 61 C 3/00	(2006.01)	2019-343		B 61 L 23/00	(2006.01)	2018-480
A 61 C 3/02	(2006.01)	2019-343		B 63 B 35/34	(2006.01)	2018-530
A 61 C 3/03	(2006.01)	2019-343		C 02 F 3/00	(2006.01)	2019-111
A 61 K 9/51	(2006.01)	2018-591		C 23 C 18/31	(2006.01)	2018-606
A 61 K	(2006.01)	2018-591		D 01 D 5/08	(2006.01)	2018-602
31/4745				D 01 D 5/14	(2006.01)	2018-602
A 61 K 47/10	(2017.01)	2018-591		D 01 D 5/22	(2006.01)	2018-602
A 61 K 47/28	(2006.01)	2018-591		D 06 Q 1/04	(2006.01)	2018-606
B 60 B 3/00	(2006.01)	2018-604		E 01 B 25/00	(2006.01)	2018-480
B 60 B 7/00	(2006.01)	2018-604		E 01 C 5/06	(2006.01)	2018-480
B 60 B 25/10	(2006.01)	2018-604		E 01 D 15/14	(2006.01)	2018-530
B 60 C 5/16	(2006.01)	2018-604		F 16 D 66/00	(2006.01)	2018-459
B 60 L 5/00	(2006.01)	2018-480		F 24 D 17/00	(2006.01)	2019-111
B 60 L 5/40	(2006.01)	2018-480		G 01 L 1/22	(2006.01)	2018-509
B 60 T 8/172	(2006.01)	2018-459		G 01 M 17/04	(2006.01)	2018-509
B 61 B 9/00	(2006.01)	2018-480		G 02 B 7/14	(2006.01)	2018-723

Seznam přihlašovatelů zveřejněných přihlášek vynálezů

(71)	(21)	(51)		(71)	(21)	(51)	
BEIJING NEW BUILDING MATERIALS PUBLIC LIMITED COMPANY, Changping District, Beijing, CN	2019-767	C 04 B 28/14	(2006.01)	THERMOFLEX CORPORATION, 60085 Waukegan, IL, US	2018-498	B 60 N 3/04	(2006.01)
BOCHEMIE a.s., Bohumín, Nový Bohumín, CZ	2018-606	D 06 M 11/83	(2006.01)	Univerzita Tomáše Bati, Zlín, CZ	2018-591	A 61 K 31/12	(2006.01)
České vysoké učení technické v Praze, Praha 6, Dejvice, CZ	2018-530	E 02 B 3/06	(2006.01)	Ústav fyziky plazmatu AV ČR, v. v. i., Praha 8, Libeň, CZ	2018-723	G 02 B 7/02	(2006.01)
Fakultní nemocnice Hradec Králové, Hradec Králové, Nový Hradec Králové, CZ	2019-343	A 61 C 5/46	(2017.01)	VÚTS, a.s., Liberec, Liberec XI-Růžodol I, CZ	2018-509	B 60 G 15/07	(2006.01)
MOIRA CZ, a.s., Praha 4, Krč, CZ	2018-602	D 01 F 6/06	(2006.01)	Výzkumný ústav zemědělské techniky, v.v.i., Praha 6, Ruzyně, CZ	2018-604	B 60 C 7/24	(2006.01)
ŠKODA TRANSPORTATION a.s., Plzeň, Jižní Předměstí, CZ	2018-459	B 60 T 17/18	(2006.01)	Pejša Ladislav Prof. Ing., DrSc., Praha 6, CZ	2018-480	B 60 F 1/00	(2006.01)
				Šimáček Václav Viktor, Kladno, CZ	2018-522	A 45 C 13/18	(2006.01)
				Topol Jan Ing., Praha 8, CZ	2019-111	F 28 D 21/00	(2006.01)

FG4A

Udělené patenty - přehled podle čísel patentů

V období uzávěrky tohoto čísla Věstníku udělil Úřad průmyslového vlastnictví tyto patenty.

(11)	(51)		(11)	(51)		(11)	(51)	
308323	<i>C 08 L 23/16</i>	(2006.01)	308325	<i>E 02 B 3/06</i>	(2006.01)	308327	<i>F 28 D 21/00</i>	(2006.01)
308324	<i>B 32 B 33/00</i>	(2006.01)	308326	<i>G 02 B 7/02</i>	(2006.01)	308328	<i>A 61 C 5/46</i>	(2017.01)

FG4A

Udělené patenty - přehled podle MPT

(51)	<i>A61C 5/46</i>	(2017.01)	(86)	PCT/US2001/043498
	<i>A61C 3/00</i>	(2006.01)	(87)	WO 2002/048256
	<i>A61C 3/02</i>	(2006.01)	(22)	14.11.2001
	<i>A61C 3/03</i>	(2006.01)	(74)	Všetečka Zelený Švorčík a partneři, advokátní a patentová kancelář, JUDr. Otakar Švorčík, advokát, Hálkova 1406/2, Praha 2, Nové Město, 12000
(11)	308328			
(40)	13.05.2020			
(21)	2019-343			
(73)	Fakultní nemocnice Hradec Králové, Hradec Králové, Nový Hradec Králové, CZ		(51)	<i>E02B 3/06</i> (2006.01)
(72)	Suchánek Jakub MUDr., Ph.D., Vrchovnice, CZ			<i>B63B 35/34</i> (2006.01)
	Suchánková Kleplová Tereza MUDr., Vrchovnice, CZ			<i>E01D 15/14</i> (2006.01)
(54)	Sada nástrojů a nástroj pro vyjmutí zalomeného fragmentu stomatologického nástroje z kořenového kanálku		(11)	308325
(22)	03.06.2019		(40)	13.05.2020
(74)	HARBER IP s.r.o., Dukelských hrdinů 567/52, Praha 7, Holešovice, 17000		(21)	2018-530
			(73)	České vysoké učení technické v Praze, Praha 6, Dejvice, CZ
				Fabel Jakub, Praha 4, CZ
			(72)	Ryjáček Pavel doc. Ing., Ph.D., Velké Přílepy, CZ
				Bílý Petr Ing., Ph.D., Praha 4, CZ
				Fabel Jakub, Praha 4, CZ
				Matějka Jan Bc., Havlíčkův Brod, CZ
				Buchlák Jan Bc., Kadaň, CZ
(51)	<i>B32B 33/00</i>	(2006.01)	(54)	Sestava modulárních betonových ponorných prvků
	<i>B82Y 30/00</i>	(2011.01)	(22)	05.10.2018
	<i>B08B 17/06</i>	(2006.01)		
	<i>B08B 5/00</i>	(2006.01)	(51)	<i>F28D 21/00</i> (2006.01)
	<i>F21V 1/00</i>	(2006.01)		<i>F24D 17/00</i> (2006.01)
	<i>F21V 3/00</i>	(2015.01)		<i>C02F 3/00</i> (2006.01)
	<i>F21V 5/00</i>	(2015.01)	(11)	308327
	<i>F21V 7/00</i>	(2006.01)	(40)	13.05.2020
(11)	308324		(21)	2019-111
(40)	09.08.2017		(73)	Topol Jan Ing., Praha 8, CZ
(21)	2016-692		(72)	Topol Jan Ing., Praha 8, CZ
(73)	VYRTYCH a.s., Židněves, CZ		(54)	Způsob využití tepelné energie komunálních odpadních vod z obytných domů a kondominií a zařízení k provádění způsobu
(72)	Pohl Jaroslav, Dobruška, CZ		(22)	26.02.2019
(54)	Způsob výroby světelně činné části svítidla s ochrannou vrstvou nanopolymerů		(74)	Ing. Přemysl Pítman, Oldřicha Nového 830, Velké Přílepy, 25264
(22)	07.11.2016			
(74)	VYNÁLEZ, s.r.o., Vinohradská 17, Praha 2, 12000			
(51)	<i>C08L 23/16</i>	(2006.01)	(51)	<i>G02B 7/02</i> (2006.01)
	<i>C08K 3/00</i>	(2006.01)		<i>G02B 7/14</i> (2006.01)
	<i>C08K 5/548</i>	(2006.01)	(11)	308326
	<i>C08L 21/00</i>	(2006.01)	(40)	13.05.2020
	<i>B60C 1/00</i>	(2006.01)	(21)	2018-723
(11)	308323		(73)	Ústav fyziky plazmatu AV ČR, v. v. i., Praha 8, Libeň, CZ
(40)	17.09.2003		(72)	Veselý Martin Ing., Turnov, CZ
(21)	2003-1628			Václavík Jan Ing., Liberec, Liberec VI-Rochlice, CZ
(73)	General Electric Company, Schenectady, NY, US			Melich Radek Mgr., Líšný, CZ
(72)	Cruse Richard W., Yorktown Heights, NY, US			Doleček Roman Ing., Ph.D., Pěnčín, CZ
	Hannon Martin J., Bethany, CT, US		(54)	Samocentrující uložení optických prvků s ochranou proti mechanickému poškození a optický element pro toto uložení
	Joshi Prashant G., Ossining, NJ, US		(22)	20.12.2018
	Osterholtz Fred D., Pleasantville, NY, US		(74)	Ing. Dobroslav Musil, patentová kancelář, Ing. Dobroslav Musil, Zábřdovická 801/11, Brno, Zábřdovice, 61500
	Pickwell Robert J., Tonawanda, NY, US			
(54)	Elastomerní kompozice s minerálním plnivem			
(32)	15.12.2000			
(31)	2000 736301			
(33)	US			

Seznam majitelů udělených patentů

(73) České vysoké učení technické v Praze, Praha 6, Dejvice, CZ	(11) 308325	(51) E 02 B 3/06	(2006.01)	(73) Ústav fyziky plazmatu AV ČR, v. v. i., Praha 8, Libeň, CZ	(11) 308326	(51) G 02 B 7/02	(2006.01)
Fakultní nemocnice Hradec Králové, Hradec Králové, Nový Hradec Králové, CZ	308328	A 61 C 5/46	(2017.01)	VYRTYCH a.s., Židněves, CZ	308324	B 32 B 33/00	(2006.01)
General Electric Company, Schenectady, NY, US	308323	C 08 L 23/16	(2006.01)	Fabel Jakub, Praha 4, CZ	308325	E 02 B 3/06	(2006.01)
				Topol Jan Ing., Praha 8, CZ	308327	F 28 D 21/00	(2006.01)

(97) EP 3530405 (47) 29.04.2020	(97) EP 3540434 (47) 29.04.2020	(97) EP 3549871 (47) 29.04.2020	(97) EP 3569280 (47) 29.04.2020
(97) EP 3531204 (47) 29.04.2020	(97) EP 3540814 (47) 29.04.2020	(97) EP 3551488 (47) 29.04.2020	(97) EP 3571568 (47) 29.04.2020
(97) EP 3531585 (47) 29.04.2020	(97) EP 3541948 (47) 29.04.2020	(97) EP 3552247 (47) 29.04.2020	(97) EP 3571803 (47) 29.04.2020
(97) EP 3531922 (47) 29.04.2020	(97) EP 3542095 (47) 29.04.2020	(97) EP 3552613 (47) 29.04.2020	(97) EP 3572250 (47) 29.04.2020
(97) EP 3533280 (47) 29.04.2020	(97) EP 3542152 (47) 29.04.2020	(97) EP 3553139 (47) 29.04.2020	(97) EP 3575113 (47) 29.04.2020
(97) EP 3533499 (47) 29.04.2020	(97) EP 3542477 (47) 29.04.2020	(97) EP 3555019 (47) 29.04.2020	(97) EP 3576574 (47) 29.04.2020
(97) EP 3533799 (47) 29.04.2020	(97) EP 3543042 (47) 29.04.2020	(97) EP 3555154 (47) 29.04.2020	(97) EP 3577358 (47) 29.04.2020
(97) EP 3534415 (47) 29.04.2020	(97) EP 3543343 (47) 29.04.2020	(97) EP 3555856 (47) 29.04.2020	(97) EP 3580078 (47) 29.04.2020
(97) EP 3535788 (47) 29.04.2020	(97) EP 3543422 (47) 29.04.2020	(97) EP 3556936 (47) 29.04.2020	(97) EP 3580793 (47) 29.04.2020
(97) EP 3535804 (47) 29.04.2020	(97) EP 3543682 (47) 29.04.2020	(97) EP 3556942 (47) 29.04.2020	(97) EP 3581725 (47) 29.04.2020
(97) EP 3536597 (47) 29.04.2020	(97) EP 3543775 (47) 29.04.2020	(97) EP 3558224 (47) 29.04.2020	(97) EP 3596863 (47) 29.04.2020
(97) EP 3537011 (47) 29.04.2020	(97) EP 3543844 (47) 29.04.2020	(97) EP 3559134 (47) 29.04.2020	(97) EP 3601435 (47) 29.04.2020
(97) EP 3537454 (47) 29.04.2020	(97) EP 3544208 (47) 29.04.2020	(97) EP 3560815 (47) 29.04.2020	(97) EP 3602609 (47) 29.04.2020
(97) EP 3538932 (47) 29.04.2020	(97) EP 3544379 (47) 29.04.2020	(97) EP 3560829 (47) 29.04.2020	(97) EP 3602983 (47) 29.04.2020
(97) EP 3539548 (47) 29.04.2020	(97) EP 3545534 (47) 29.04.2020	(97) EP 3564446 (47) 29.04.2020	(97) EP 3603117 (47) 29.04.2020
(97) EP 3539672 (47) 29.04.2020	(97) EP 3546354 (47) 29.04.2020	(97) EP 3565476 (47) 29.04.2020	(97) EP 3609775 (47) 29.04.2020
(97) EP 3539857 (47) 29.04.2020	(97) EP 3547329 (47) 29.04.2020	(97) EP 3566550 (47) 29.04.2020	
(97) EP 3539879 (47) 29.04.2020	(97) EP 3548975 (47) 29.04.2020	(97) EP 3568031 (47) 29.04.2020	

Zveřejněné překlady evropských patentových spisů

U následujících udělených evropských patentů s účinky pro Českou republiku byl majitelem předložen překlad patentového spisu do českého jazyka (§ 35c odst. 2 až 4 zákona č. 527/1990 Sb., v platném znění). Údaje jsou řazeny vzestupně podle čísel evropských patentů.

(97) EP 1772179		(32) 700592 P	
(47) 01.01.2020		(31) 19.07.2005	
(97) 11.04.2007		(33) US	
(51) B01D 46/24	(2006.01)	(86) PCT/US2006/027581	
F16L 23/032	(2006.01)	(87) WO 2007/011825	
(96) 25.08.2006		(74) Traplová Hakr Kubát, advokátní a patentová kancelář, Ing. Eduard Hakr patentový zástupce, Přístavní 531/24, Praha 7, Holešovice, 17000	
(96) 06017704.5			
(73) WAIWELDAI Anlagentechnik GmbH, 97947 Grünfeld, DE			
(72) Trost, Bärbel, 97947 Grünfeld, DE		(97) EP 2039658	
(54) Upevňovací příruba		(47) 01.01.2020	
(32) 102005048453		(97) 25.03.2009	
(31) 07.10.2005		(51) C02F 1/52	(2006.01)
(33) DE		B82Y 30/00	(2011.01)
(74) PatentEnter s.r.o., Koliště 1965/13a, Brno, Černá Pole, 60200		(96) 09.09.2008	
		(96) 08450130.3	
(97) EP 1893395		(73) Kubinger, Ulrich, 4675 Weibern, AT	
(47) 25.09.2019		(72) Kubinger, Ulrich, 4675 Weibern, AT	
(97) 07.12.2006		(54) Použití srážecího a flokulačního prostředku s nanočásticemi pro čištění vody a způsob k čištění vody	
(51) B29C 33/42	(2006.01)	(32) 14842007	
B29C 33/38	(2006.01)	(31) 20.09.2007	
(96) 31.05.2006		(33) AT	
(96) 06741579.4		(74) Všeťečka Zelený Švorčík a partneři, advokátní a patentová kancelář, JUDr. Michal Havlík, Hálkova 1406/2, Praha 2, Nové Město, 12000	
(73) Proprietary L.P., Toronto, ON M5X 1G5, CA			
(72) RAWLINGS, Jamie, J., Leamington, Ontario N8H 4N4, CA			
NEIDIG, Scott, Baden, Ontario N3A 4L5, CA			
NORRIS, Paul, R., Chatham, Ontario N7L 3W6, CA			
(54) Forma a způsob pro její výrobu		(97) EP 2132471	
(32) 685420 P		(47) 11.12.2019	
(31) 31.05.2005		(97) 16.10.2008	
(33) US		(51) F16K 31/06	(2006.01)
(86) PCT/CA2006/000870		F15B 13/044	(2006.01)
(87) WO 2006/128280		(96) 21.03.2008	
(74) Všeťečka Zelený Švorčík a partneři, advokátní a patentová kancelář, JUDr. Michal Havlík, advokát, Hálkova 1406/2, Praha 2, Nové Město, 12000		(96) 08727076.5	
		(73) MAC Valves, Inc., Wixom, Michigan 48393, US	
		(72) WILLIAMS, Kevin C., Wixom, Michigan 48393, US	
		NEFF, Robert H., Bloomfield Village, Michigan 48301, US	
		SIMMONDS, Jeffrey, Brighton, Michigan 48114, US	
(97) EP 1912520		(54) Vyvážený elektromagnetický ventil	
(47) 22.01.2020		(32) 784106	
(97) 25.01.2007		(31) 05.04.2007	
(51) A23K 20/24	(2016.01)	(33) US	
A23L 3/34	(2006.01)	(86) PCT/US2008/003766	
A23L 5/00	(2016.01)	(87) WO 2008/123926	
A23L 5/20	(2016.01)	(74) Rott, Růžička & Guttman a spol., Vyskočilova 1566, Praha 4, Michle, 14000	
(96) 17.07.2006			
(96) 06787483.4			
(73) TEXAS ENTEROSORBENTS INC., Bastrop, TX 78602, US			
THE TEXAS A&M UNIVERSITY SYSTEM, College Station, TX 77843, US			
(72) CARPENTER, Robert, H., Bastrop, TX 78602, US		(97) EP 2164138	
KEMP, Maurice, Clarence, Gold River, CA 95670, US		(47) 15.01.2020	
MCKENZIE, K., Scott, College Station, TX 77845, US		(97) 17.03.2010	
(54) Konzervační činidlo a přísada pro potraviny a krmiva		(51) H01R 13/422	(2006.01)
		H01R 24/58	(2011.01)
		(96) 11.09.2009	

(96) 09011661.7
(73) Hirschmann Automotive GmbH, 6830 Rankweil-Brederis, AT
(72) Metzler, Andreas, 6845 Hohenems, AT
(54) **Podříznutí u nosiče kontaktů konektoru na senzorové straně**
(32) 102008046949
(31) 12.09.2008
(33) DE
(74) Všetečka Zelený Švorčík a partneři, advokátní a patentová kancelář, JUDr. Michal Havlík, Hálkova 1406/2, Praha 2, Nové Město, 12000

(97) **EP 2271858**
(47) 08.04.2020
(97) 29.10.2009
(51) **F16H 1/28** (2006.01)
F16H 3/72 (2006.01)
F16H 37/08 (2006.01)
(96) 17.04.2009
(96) 09735460.9
(73) SEW-EURODRIVE GmbH & Co. KG, 76646 Bruchsal, DE
(72) DOLEJS, Jiri, 330 13 Trnová 275, CZ
PENKAVA, Josef, 301 00 Plzeň, CZ
(54) **Převodovka se dvěma hnacími hřídeli a jednou planetovou převodovkou jako převodovým zařízením s překryváním**
(32) 20080258
(31) 25.04.2008
(33) CZ
(86) PCT/EP2009/002820
(87) WO 2009/129966
(74) Rott, Růžička & Guttman a spol., Vyskočilova 1566, Praha 4, Michle, 14000

(97) **EP 2288426**
(47) 12.02.2020
(97) 29.10.2009
(51) **B01D 53/34** (2006.01)
B01J 21/06 (2006.01)
B01J 23/00 (2006.01)
B01J 23/10 (2006.01)
F01N 3/00 (2006.01)
B01D 53/94 (2006.01)
(96) 21.04.2009
(96) 09735495.5
(73) Rhodia Opérations, 93306 Aubervilliers, FR
(72) LARCHER, Olivier, Pennington NJ 08534, US
ROHART, Emmanuel, F-17220 Sainte Soule, FR
IFRAH, Simon, F - 17140 Lagord, FR
(54) **Katalytické kompozice na bázi oxidů zirkonia, ceru a yttria a jejich použití pro úpravu výfukových plynů**
(32) 0802272
(31) 23.04.2008
(33) FR
(86) PCT/EP2009/054715
(87) WO 2009/130202
(74) Traplová Hakr Kubát, advokátní a patentová kancelář, Ing. Eduard Hakr patentový zástupce, Přístavní 24, Praha 7, 17000

(97) **EP 2370781**
(47) 22.01.2020
(97) 24.06.2010
(51) **G01B 11/25** (2006.01)
(96) 07.05.2009
(96) 09776592.9
(73) Aimess GmbH, 39288 Burg, DE
(72) NABS, David, 39288 Burg, DE
GENSECKE, Kai, 39288 Burg, DE
(54) **Zařízení a způsob pro trojrozměrné optické měření silně reflexních nebo transparentních objektů**
(32) 102008064104
(31) 19.12.2008
(33) DE
(86) PCT/EP2009/003275
(87) WO 2010/069409
(74) Traplová Hakr Kubát, advokátní a patentová kancelář, Ing. Eduard Hakr patentový zástupce, Přístavní 24, Praha 7, 17000

(97) **EP 2391792**
(47) 01.01.2020
(97) 05.08.2010
(51) **E06B 9/17** (2006.01)
E06B 9/13 (2006.01)
(96) 28.01.2010
(96) 10736395.4
(73) Rytec Corporation, Jackson, WI 53037-0403, US
(72) DRIFKA, Brian Norbert, Richfield, WI 53076, US
(54) **Způsob a zařízení pro prevenci kontaminace od dveří, které se otevírají vertikálně**
(32) 206342 P
(31) 28.01.2009
(33) US
(86) PCT/US2010/022391
(87) WO 2010/088376
(74) JUDr. Karel Čermák Ph.D., LL.M., advokát, Elišky Peškové 735/15, Praha 5, Smíchov, 15000

(97) **EP 2429524**
(47) 15.01.2020
(97) 18.11.2010
(51) **A61K 9/08** (2006.01)
A61K 9/14 (2006.01)
A61P 35/02 (2006.01)
A61K 31/5377 (2006.01)
A61K 9/00 (2006.01)
A61K 9/48 (2006.01)
A61K 9/16 (2006.01)
(96) 14.05.2010
(96) 10719218.9
(73) Ambit Biosciences Corporation, San Diego, 92121, CA, US
(72) CORRINGHAM, Robert E., San Diego, CA 92121, US
O'DONNELL, Patrick B., San Diego, CA 92121, US
JAMES, Joyce K., San Diego, CA 92121, US
(54) **Formulace AC220 sušená sprejovým sušením**
(32) 243977 P, 178472 P
(31) 18.09.2009, 14.05.2009
(33) US, US
(86) PCT/US2010/034926
(87) WO 2010/132787
(74) Všetečka Zelený Švorčík a partneři, advokátní a patentová kancelář, JUDr. Michal Havlík, Hálkova 1406/2, Praha 2, Nové Město, 12000

(97) **EP 2465164**
(47) 01.01.2020
(97) 17.02.2011
(51) **H01Q 1/12** (2006.01)
(96) 30.07.2010
(96) 10739601.2
(73) Saint-Gobain Glass France, 92400 Courbevoie, FR
(72) DROSTE, Stefan, 52134 Herzogenrath, DE
REUL, Bernhard, 52134 Herzogenrath, DE
SCHLARB, Andreas, 52134 Herzogenrath, DE
VORTMEIER, Gunther, 72631 Aichtal, DE
DEGEN, Christoph, 52072 Aachen, DE
(54) **Tabulovitý dílec s elektricky vodivými strukturami**
(32) 102009026378
(31) 14.08.2009
(33) DE
(86) PCT/EP2010/061105
(87) WO 2011/018361
(74) Všetečka Zelený Švorčík a partneři, advokátní a patentová kancelář, JUDr. Michal Havlík, Hálkova 1406/2, Praha 2, Nové Město, 12000

(97) **EP 2524093**
(47) 05.02.2020
(97) 21.07.2011
(51) **E04F 15/02** (2006.01)
E04F 15/04 (2006.01)
E04F 15/10 (2006.01)
E04C 2/30 (2006.01)
E04C 2/40 (2006.01)
E04C 2/00 (2006.01)
(96) 23.12.2010
(96) 10843344.2

(73) Välinge Innovation AB, 263 65 Viken, SE
(72) PERVAN, Darko, 263 61 Viken, SE
(54) **Mechanický uzamykací systém pro podlahové panely**
(32) 1050018
(31) 12.01.2010
(33) SE
(86) PCT/SE2010/051479
(87) WO 2011/087425
(74) FISCHER & PARTNER IP s.r.o., Na hrobci 294/5, Praha 2, Nové Město, 12800

(97) **EP 2542618**
(47) 01.01.2020
(97) 09.09.2011
(51) **C08K 5/56** (2006.01)
C08K 5/34 (2006.01)
C08K 5/357 (2006.01)
(96) 02.03.2011
(96) 11751252.5
(73) Huntsman Advanced Materials Americas LLC, The Woodlands, TX 77380, US
(72) TIETZE, Roger, The Woodlands TX 77382, US
NGUYEN, Yen-loan, Spring TX 77379, US
(54) **Teplem tvrditelný pryskyřičný systém s nízkou dielektrickou ztrátou při vysoké frekvenci pro použití v elektrických komponentech**
(32) 310913 P
(31) 05.03.2010
(33) US
(86) PCT/US2011/026786
(87) WO 2011/109463
(74) Čermák a spol., JUDr. Karel Čermák Ph.D., LL.M., Elišky Peškové 735/15, Praha 5, Smíchov, 15000

(97) **EP 2579670**
(47) 06.11.2019
(97) 04.10.2012
(51) **H04W 72/04** (2009.01)
(96) 24.11.2011
(96) 11862545.8
(73) ZTE Corporation, Shenzhen, Guangdong 518057, CN
(72) FEI, Peiyan, Shenzhen Guangdong 518057, CN
PENG, Focai, Shenzhen Guangdong 518057, CN
DAI, Bo, Shenzhen Guangdong 518057, CN
(54) **Způsob, základnová stanice a terminál pro indikování informací alokování lokalizace zdroje víceportové frekvenční domény**
(32) 201110074112
(31) 25.03.2011
(33) CN
(86) PCT/CN2011/082894
(87) WO 2012/129920
(74) Všetečka Zelený Švorčík a partneři, advokátní a patentová kancelář, JUDr. Michal Havlík, Hálkova 1406/2, Praha 2, Nové Město, 12000

(97) **EP 2603551**
(47) 06.11.2019
(97) 16.02.2012
(51) **C08K 3/22** (2006.01)
C09C 1/36 (2006.01)
B32B 5/00 (2006.01)
B32B 5/02 (2006.01)
B32B 27/00 (2006.01)
B32B 27/06 (2006.01)
B32B 27/08 (2006.01)
B32B 27/12 (2006.01)
B32B 27/18 (2006.01)
B32B 27/20 (2006.01)
B32B 27/32 (2006.01)
E04D 5/10 (2006.01)
C08L 23/10 (2006.01)
(96) 09.08.2011
(96) 11816905.1
(73) Building Materials Investment Corporation, Dallas, TX 75212, US
(72) XING, Linlin, Wayne, NJ 07470, US
TAYLOR, Thomas, J., Valley Cottage, NY 10989, US
(54) **Termoplastická polyolefinová membrána se zlepšenou tepelnou odolností**

(32) 372066 P
(31) 09.08.2010
(33) US
(86) PCT/US2011/047039
(87) WO 2012/021489
(74) Traplová Hakr Kubát, advokátní a patentová kancelář, Ing. Eduard Hakr patentový zástupce, Přístavní 531/24, Praha 7, Holešovice, 17000

(97) **EP 2607032**
(47) 22.01.2020
(97) 26.06.2013
(51) **B27N 1/00** (2006.01)
(96) 19.12.2011
(96) 11194281.9
(73) SWISS KRONO Tec AG, 6004 Luzern, CH
(72) Hasch, Prof. Dr. Joachim, 10317 Berlin, DE
Borowka, Dr. Julia, 68-200 Zary, PL
(54) **Způsob omezení emisí prchavých organických sloučenin z dřevitých materiálů a dřevité materiály.**
(74) Ing. Vítězslav Žák, patentová kancelář, Ing. Vítězslav Žák, Ostropovická 472/4, Troubsko, 66441

(97) **EP 2609296**
(47) 12.02.2020
(97) 01.03.2012
(51) **F01D 21/04** (2006.01)
F01D 25/24 (2006.01)
F02C 7/05 (2006.01)
F02K 1/82 (2006.01)
F04D 29/52 (2006.01)
F01D 25/26 (2006.01)
(96) 23.08.2011
(96) 11761656.5
(73) Safran Helicopter Engines, 64510 Bordes, FR
(72) SAHORES, Jean-Luc, Pierre, F-64110 Mazerès-lezons, FR
JAUREGUIBERRY, Carole, F-64110 Jurancon, FR
CASAUX-BIC, Jean-Maurice, F-64680 Buziet, FR
DESCUBES, Olivier, Pierre, F-64800 Nay, FR
(54) **Způsob připojení zadržovacího kovového krytu na skříň turbíny a připojovací sestava pro jeho realizaci**
(32) 1056795
(31) 26.08.2010
(33) FR
(86) PCT/FR2011/051946
(87) WO 2012/025690
(74) Všetečka Zelený Švorčík a partneři, advokátní a patentová kancelář, JUDr. Michal Havlík, Hálkova 1406/2, Praha 2, Nové Město, 12000

(97) **EP 2621745**
(47) 25.12.2019
(97) 05.04.2012
(51) **B60J 10/00** (2016.01)
B60R 13/04 (2006.01)
(96) 28.09.2011
(96) 11779752.2
(73) Saint-Gobain Glass France, 92400 Courbevoie, FR
(72) GRANDGIRARD, Bastien, F-60490 Marquellise, FR
LEFEVRE, Pascal, F-02300 Viry Noureuil, FR
FROISSARD, Loïc, F-60750 Choisy-au-Bac, FR
GONNET, Romain, F-60610 Lacroix Saint Ouen, FR
(54) **Zasklívací jednotka se zapouzdřeným profilovaným lemem a předsaženým dílem připevněným k tomuto lemu, upevňovací prvek předsaženého dílu pro připevnění zasklívací jednotky a způsob výroby této zasklívací jednotky**
(32) 1057801
(31) 28.09.2010
(33) FR
(86) PCT/FR2011/052263
(87) WO 2012/042172
(74) KOREJZOVA LEGAL v.o.s., JUDr. Petra Sauvage de Brantes, Korunní 810/104, Praha 10, Vinohrady, 10100

(97) **EP 2643656**
(47) 01.01.2020
(97) 31.05.2012
(51) **G01B 3/40** (2006.01)

- (96) **G01B 3/48** (2006.01)
(96) **G01B 5/00** (2006.01)
(96) **E21B 19/16** (2006.01)
- (96) 15.11.2011
(96) 11799148.9
- (73) VALLOUREC OIL AND GAS FRANCE, 59620 Aulnoye-Aymeries, FR
NIPPON STEEL CORPORATION, Tokyo, JP
- (72) DURIVAUULT, Jérôme, F-75015 Paris, FR
CROSS, Nigel, Chessington Surrey KT9 2DY, GB
PEUCHOT, Florian, F-31500 Toulouse, FR
APPLINCOURT, Anthony, F-59570 Bettrechies, FR
- (54) **Způsob a zařízení pro kontrolu závitů trubkového spojení použitého v ropném průmyslu**
- (32) 1004615
(31) 26.11.2010
(33) FR
(86) PCT/EP2011/005745
(87) WO 2012/069154
(74) PATENTSERVIS Praha a.s., Na Podkovce 281/10, Praha 4, Podolí, 14700
PATENTSERVIS Praha a.s., Na Podkovce 281/10, Praha 4, Podolí, 14700
-
- (97) **EP 2653789**
(47) 15.01.2020
(97) 23.10.2013
(51) **F24D 3/12** (2006.01)
F24D 19/10 (2006.01)
F24D 3/14 (2006.01)
F24F 3/06 (2006.01)
G05D 23/08 (2006.01)
G05D 23/19 (2006.01)
F24F 5/00 (2006.01)
F24F 11/72 (2018.01)
- (96) 25.02.2013
(96) 13156578.0
- (73) Oblamatik AG, 7000 Chur, CH
(72) Lang, Edo, 7000 Chur, CH
Obrist, Roland, 7412 Scharans, CH
- (54) **Způsob a systém pro temperování stavebních prvků**
- (32) 2662012
(31) 29.02.2012
(33) CH
(74) Všetečka Zelený Švorčík a partneři, advokátní a patentová kancelář, JUDr. Otakar Švorčík, Hálkova 1406/2, Praha 2, Nové Město, 12000
-
- (97) **EP 2655456**
(47) 12.02.2020
(97) 28.06.2012
(51) **C08G 8/12** (2006.01)
C08G 8/28 (2006.01)
C10L 1/00 (2006.01)
C10L 10/14 (2006.01)
C10L 1/18 (2006.01)
- (96) 21.12.2011
(96) 11810689.7
- (73) TOTAL MARKETING SERVICES, 92800 Puteaux, FR
(72) DOLMAZON, Nelly, F-69360 Serezin Du Rhone, FR
PAPIN, Géraldine, F-69007 Lyon, FR
TORT, Frédéric, F-69530 Brignais, FR
- (54) **Použití modifikovaných alkylnol-aldehydových pryskyřic jako aditiv pro zlepšení vlastností za studena kapalných uhlovodíkových paliv a pohonných látek**
- (32) 1061193
(31) 23.12.2010
(33) FR
(86) PCT/IB2011/055863
(87) WO 2012/085865
(74) Všetečka Zelený Švorčík a partneři, advokátní a patentová kancelář, JUDr. Michal Havlík, Hálkova 1406/2, Praha 2, Nové Město, 12000
-
- (97) **EP 2656019**
(47) 05.02.2020
(97) 28.06.2012
(51) **G01F 1/66** (2006.01)
G01F 1/74 (2006.01)
- (96) 20.12.2011
(96) 11811411.5
- (73) Shustov, Andrey, 6602 GS Wijchen, NL
(72) DROBKOV, Vladimír, Moscow 1212609, RU
MELNIKOV, Vladimír, N. Novgorod 603074, RU
SHUSTOV, Andrey, 6602 GS Wijchen, NL
- (54) **Měřicí systém a způsob stanovení průtokové rychlosti fluida**
- (32) 2005886, 201061425704 P
(31) 21.12.2010, 21.12.2010
(33) NL, US
(86) PCT/NL2011/050864
(87) WO 2012/087120
(74) PATENTSERVIS Praha a.s., Na Podkovce 281/10, Praha 4, Podolí, 14700
-
- (97) **EP 2664204**
(47) 25.12.2019
(97) 19.07.2012
(51) **H04W 72/04** (2009.01)
H04L 5/00 (2006.01)
- (96) 10.01.2011
(96) 11855352.8
- (73) Beijing Xiaomi Mobile Software Co., Ltd., Beijing 100085, CN
(72) LUNTTILA, Timo Erkki, FI-02200 Espoo, FI
WANG, Xiaoyi, Beijing 100013, CN
SKOV, Peter, Beijing 100044, CN
- (54) **Podpora konfigurace dynamické vícebodové komunikace**
- (86) PCT/CN2011/070148
(87) WO 2012/094802
(74) Všetečka Zelený Švorčík a partneři, advokátní a patentová kancelář, JUDr. Michal Havlík, Hálkova 1406/2, Praha 2, Nové Město, 12000
-
- (97) **EP 2667130**
(47) 02.10.2019
(97) 26.07.2012
(51) **F25D 23/06** (2006.01)
F25D 17/00 (2006.01)
F25D 31/00 (2006.01)
F25D 29/00 (2006.01)
F25B 43/00 (2006.01)
F25B 31/00 (2006.01)
- (96) 13.01.2012
(96) 12736693.8
- (73) Martinez Aroca, Jose Antonio, Gandia - 46702 Valencia, ES
(72) Martinez Aroca, Jose Antonio, Gandia - 46702 Valencia, ES
- (54) **Elektrické zařízení, které lze taktově využít v průmyslu pro chlazení či mražení produktů maximální rychlostí**
- (32) 201100039, 201101279
(31) 17.01.2011, 25.11.2011
(33) ES, ES
(86) PCT/ES2012/000011
(87) WO 2012/098276
(74) A. Holas & partner Patentová a známková kancelář, Ing. Mgr. Hana Holasová, Křížová 105/4, Brno, 60300
-
- (97) **EP 2713450**
(47) 15.01.2020
(97) 02.04.2014
(51) **H01R 13/627** (2006.01)
H01R 13/639 (2006.01)
- (96) 04.09.2013
(96) 13182943.4
- (73) Hirschmann Automotive GmbH, 6830 Rankweil-Brederis, AT
(72) Bürk, Thomas, 75378 Bad Liebenzell, DE
Plangger, Klaus, 6541 Tösens, AT
Schmid, Alexander, 6830 Rankweil, AT
Schreiber, Gerald, 6800 Feldkirch, AT
- (54) **Zástrčkové spojení a způsob provozování takového zástrčkového spojení**
- (32) 102012217598
(31) 27.09.2012
(33) DE
(74) Všetečka Zelený Švorčík a partneři, advokátní a patentová kancelář, JUDr. Michal Havlík, Hálkova 1406/2, Praha 2, Nové Město, 12000
-
- (97) **EP 2718359**
(47) 15.01.2020
(97) 13.12.2012
(51) **C08K 5/00** (2006.01)

	C08K 5/07	(2006.01)
	C08K 5/092	(2006.01)
	C09D 129/04	(2006.01)
	B65D 65/42	(2006.01)
(96)	08.06.2012	
(96)	12729419.7	
(73)	Mayr-Melnhof Karton AG, 1041 Wien, AT	
(72)	ZISCHKA, Michael, A-8046 Stattegg-Mühl, AT	
	SPANRING, Julia, A-8020 Graz, AT	
	REISCHL, Martin, A-8113 Stallhofen, AT	
(54)	Způsob výroby potaženého obalového materiálu a obalový materiál s alespoň jednou bariérovou vrstvou pro hydrofobní sloučeniny	
(32)	11169454	
(31)	10.06.2011	
(33)	EP	
(86)	PCT/EP2012/060902	
(87)	WO 2012/168433	
(74)	Všetečka Zelený Švorčík a partneři, advokátní a patentová kancelář, JUDr. Michal Havlík, Hálkova 1406/2, Praha 2, Nové Město, 12000	
<hr/>		
(97)	EP 2723023	
(47)	04.03.2020	
(97)	23.04.2014	
(51)	H04L 12/58	(2006.01)
(96)	19.10.2012	
(96)	12382407.0	
(73)	Lleidanetworks Serveis Telemàtics S.A., 25003 Lleida, ES	
(72)	Sapena Soler, Francisco, 25003 Lleida, ES	
(54)	Způsob pro registrování a ověřování přijetí elektronické pošty	
(74)	Všetečka Zelený Švorčík a partneři, advokátní a patentová kancelář, JUDr. Michal Havlík, Hálkova 1406/2, Praha 2, Nové Město, 12000	
<hr/>		
(97)	EP 2733941	
(47)	19.02.2020	
(97)	17.01.2013	
(51)	H04N 19/13	(2014.01)
	H04N 19/157	(2014.01)
	H04N 19/176	(2014.01)
(96)	06.07.2012	
(96)	12811252.1	
(73)	Sun Patent Trust, New York, NY 10017, US	
(72)	SASAI, Hisao, Ossaka 540-6207, JP	
	NISHI, Takahiro, Osaka 540-6207, JP	
	SHIBAHARA, Youji, Osaka 540-6207, JP	
	SUGIO, Toshiyasu, Osaka 540-6207, JP	
	TANIKAWA, Kyoko, Osaka 540-6207, JP	
	MATSUNOBU, Toru, Osaka 540-6207, JP	
(54)	Způsob dekódování obrazu, zařízení pro dekódování obrazu	
(32)	201161506430 P	
(31)	11.07.2011	
(33)	US	
(86)	PCT/JP2012/004407	
(87)	WO 2013/008438	
(74)	PATENTSERVIS Praha a.s., Na Podkovce 281/10, Praha 4, Podolí, 14700	
<hr/>		
(97)	EP 2740940	
(47)	04.03.2020	
(97)	11.06.2014	
(51)	F04D 13/08	(2006.01)
	F04D 7/04	(2006.01)
	F04D 29/70	(2006.01)
(96)	04.12.2012	
(96)	12195386.3	
(73)	Einhell Germany AG, 94405 Landau / Isar, DE	
(72)	Agrawal, Franziska, 89231 Neu-Ulm, DE	
(54)	Ponorné čerpadlo	
(74)	PatentEnter s.r.o., Koliště 1965/13a, Brno, Černá Pole, 60200	
<hr/>		
(97)	EP 2747906	
(47)	25.12.2019	
(97)	18.04.2013	
(51)	B01D 19/00	(2006.01)
	B22D 1/00	(2006.01)
	C21C 7/072	(2006.01)
	C22B 9/02	(2006.01)
	C22B 9/05	(2006.01)

	C22B 21/06	(2006.01)
(96)	10.10.2012	
(96)	12783741.7	
(73)	Southwire Company, LLC, Carrollton, GA 30119-4400, US	
(72)	RUNDQUIST, Victor F., Carrollton, GA 30116, US	
	GILL, Kevin S., Carrollton, GA 30116, US	
(54)	Ultrasvukové zařízení s integrovaným systémem dodávání plynu	
(32)	201113270401	
(31)	11.10.2011	
(33)	US	
(86)	PCT/US2012/059529	
(87)	WO 2013/055778	
(74)	PatentEnter s.r.o., Koliště 1965/13a, Brno, Černá Pole, 60200	
<hr/>		
(97)	EP 2751924	
(47)	01.01.2020	
(97)	07.03.2013	
(51)	H02P 9/04	(2006.01)
	H02P 9/10	(2006.01)
	H02P 9/30	(2006.01)
	G05D 17/00	(2006.01)
	H02H 7/06	(2006.01)
	H02K 19/36	(2006.01)
	H02P 1/00	(2006.01)
(96)	28.08.2012	
(96)	12773117.2	
(73)	Moteurs Leroy-Somer, 16915 Angouleme, FR	
(72)	ANDREJAK, Jean-Marie, F-16710 Saint Yrieix, FR	
	MOSER, Samuel, F-16160 Gond-pontouvre, FR	
	BETGE, Patrice, F-16340 L'isle D'espagnac, FR	
(54)	Způsob regulace generátorového soustrojí	
(32)	1157722	
(31)	01.09.2011	
(33)	FR	
(86)	PCT/IB2012/054401	
(87)	WO 2013/030759	
(74)	Traplová Hakr Kubát, advokátní a patentová kancelář, Ing. Eduard Hakr patentový zástupce, Přístavní 531/24, Praha 7, Holešovice, 17000	
<hr/>		
(97)	EP 2752114	
(47)	22.01.2020	
(97)	09.07.2014	
(51)	A01M 7/00	(2006.01)
(96)	05.12.2013	
(96)	13401129.5	
(73)	Amazonen-Werke H. Dreyer GmbH & Co. KG, 49205 Hasbergen, DE	
(72)	Kühn, Christoph, 49824 Ringe, DE	
	Wernsmann, Daniel, 49577 Ankum, DE	
(54)	Zemědělský polní postřikovač	
(32)	102012112263	
(31)	14.12.2012	
(33)	DE	
(74)	Traplová Hakr Kubát, advokátní a patentová kancelář, Ing. Jan Kubát, patentový zástupce, Přístavní 24, Praha 7, 17000	
<hr/>		
(97)	EP 2754764	
(47)	04.03.2020	
(97)	16.07.2014	
(51)	E03F 5/04	(2006.01)
	E03C 1/29	(2006.01)
	E03C 1/298	(2006.01)
(96)	09.01.2014	
(96)	14150544.6	
(73)	Easy Sanitary Solutions B.V., 7575 BK Oldenzaal, NL	
(72)	Keizers, Jurgen Hendrik Peter Joseph, 7582 GH Lossers, NL	
(54)	Zápachový uzávěr s ohebným těsněním	
(32)	2010120	
(31)	14.01.2013	
(33)	NL	
(74)	Všetečka Zelený Švorčík a partneři, advokátní a patentová kancelář, JUDr. Michal Havlík, Hálkova 1406/2, Praha 2, Nové Město, 12000	
<hr/>		
(97)	EP 2771950	
(47)	06.11.2019	
(97)	02.05.2013	
(51)	H01R 13/6592	(2011.01)

- (96) **H01R 13/6597** (2011.01)
(96) 13.09.2012
(96) 12769909.8
(73) MD Elektronik GmbH, 84478 Waldkraiburg, DE
(72) DIAZ ORTEGA, Lorena, 38448 Wolfsburg, DE
WEHRMEYER, Volker, 38518 Gifhorn, DE
FRIESE, Norbert, 84574 Taufkirchen, DE
HUBER, Martin, 83113 Obing, DE
- (54) **Komponenta elektrického systému vozidla pro systém přenosu dat v motorovém vozidle**
(32) 102011117085
(31) 27.10.2011
(33) DE
(86) PCT/EP2012/003837
(87) WO 2013/060402
(74) FISCHER & PARTNER IP s.r.o., Na hrobci 294/5, Praha 2, Nové Město, 12800
-
- (97) **EP 2781403**
(47) 18.12.2019
(97) 24.09.2014
(51) **B60P 1/04** (2006.01)
(96) 19.03.2014
(96) 14160715.0
(73) Schmitz Cargobull Gotha GmbH, 99867 Gotha, DE
KNORR-BREMSE Systeme für Nutzfahrzeuge GmbH, 80809 München, DE
- (72) Eberle, Reinhard, 89155 Erbach, DE
Hey, Jeffrey, 99867 Gotha, DE
Flach, Oskar, 35037 Marburg, DE
Mederer, Martin, 92318 Neumarkt-Rittershof, DE
Bühling, Simon, 80796 München, DE
Fry, Matthew, Bristol, Bristol BS48 1PP, GB
Andrews, Tim, Bristol, Bristol BS30 5WB, GB
- (54) **Zařízení a způsob monitorování vykládky sklápěcího vozidla**
(32) 102013102791
(31) 19.03.2013
(33) DE
(74) PatentEnter s.r.o., Koliště 1965/13a, Brno, Černá Pole, 60200
-
- (97) **EP 2819516**
(47) 25.12.2019
(97) 07.02.2013
(51) **A61K 9/00** (2006.01)
A61P 25/00 (2006.01)
A61K 31/403 (2006.01)
(96) 27.07.2012
(96) 12820058.1
(73) Otsuka America Pharmaceutical, Inc., Rockville, MD 20850, US
(72) MCKINNEY, Anthony Alexander, Newton Center, MA 02459, US
BYMASTER, Frank, Brownsburg, IN 46112, US
- (54) **Použití (1R,5S)(+)-1-(NAFTALEN-2-YL)-3-AZABICYCLO[3.1.0]HEXANU při léčbě onemocnění ovlivněných monoaminovými neurotransmitery**
(32) 201161574231 P, 201113334066, 201213528940
(31) 30.07.2011, 22.12.2011, 21.06.2012
(33) US, US, US
(86) PCT/US2012/000335
(87) WO 2013/019271
(74) Vsetečka Zelený Švorčík a partneři, advokátní a patentová kancelář, JUDr. Michal Havlík, Hálkova 1406/2, Praha 2, Nové Město, 12000
-
- (97) **EP 2831983**
(47) 05.02.2020
(97) 03.10.2013
(51) **H02K 15/00** (2006.01)
H02K 3/50 (2006.01)
(96) 25.03.2013
(96) 13711905.3
(73) General Electric Technology GmbH, 5400 Baden, CH
(72) CLEMENCE, Laurent, Didier, Jean, F-90400 Danjoutin, FR
BRAUN, Yves, F-68800 Roderen, FR
- (54) **Elektrický stroj a způsob montáže**
(32) 12290112
(31) 30.03.2012
(33) EP
- (86) PCT/EP2013/056301
(87) WO 2013/144093
(74) FISCHER & PARTNER IP s.r.o., Na hrobci 294/5, Praha 2, Nové Město, 12800
-
- (97) **EP 2833125**
(47) 12.02.2020
(97) 04.02.2015
(51) **G01N 23/225** (2018.01)
G02B 21/36 (2006.01)
(96) 30.07.2014
(96) 14179050.1
(73) Carl Zeiss Microscopy GmbH, 07745 Jena, DE
Ruprecht-Karls-Universität Heidelberg, 69047 Heidelberg, DE
- (72) Edelmann, Martin, 73431 Aalen, DE
Dr. Elli, Alexandra F., 73447 Oberkochen, DE
Schertel, Andreas, 73431 Aalen, DE
Schröder, Rasmus, 69118 Heidelberg, DE
- (54) **FIB-SEM maticová tomografie**
(32) 102013215272
(31) 02.08.2013
(33) DE
(74) Traplová Hakr Kubát, advokátní a patentová kancelář, Ing. Eduard Hakr patentový zástupce, Přístavní 531/24, Praha 7, Holešovice, 17000
-
- (97) **EP 2867024**
(47) 08.01.2020
(97) 09.01.2014
(51) **B41F 19/00** (2006.01)
B41J 2/005 (2006.01)
B41J 2/01 (2006.01)
B41J 11/00 (2006.01)
(96) 14.06.2013
(96) 13730523.1
(73) Leonhard Kurz Stiftung & Co. KG, 90763 Fürth, DE
(72) PLATA, Ulrike, 90587 Veitsbronn, DE
PFORTE, Klaus, 90522 Oberasbach, DE
- (54) **Způsob a přístroj pro opatření substrátu potiskem a přenosným povlakem**
(32) 102012105854
(31) 02.07.2012
(33) DE
(86) PCT/EP2013/062418
(87) WO 2014/005823
(74) Čermák a spol., JUDr. Karel Čermák Ph.D., LL.M., Elišky Peškové 735/15, Praha 5, Smíchov, 15000
-
- (97) **EP 2877156**
(47) 01.01.2020
(97) 30.01.2014
(51) **A61K 45/06** (2006.01)
A61K 9/06 (2006.01)
A61K 47/36 (2006.01)
A61K 9/00 (2006.01)
A61K 47/61 (2017.01)
A61K 31/196 (2006.01)
A61K 31/407 (2006.01)
(96) 25.07.2013
(96) 13747807.9
(73) Altergon S.A., 6900 Lugano, CH
DE ROSA, Mario, 6900 Lugano, CH
SCHIRALDI, Chiara, 6900 Lugano, CH
- (54) **Chondroitinové komplexy pro transkutánní vstřebávání**
(32) MI20121316
(31) 27.07.2012
(33) IT
(86) PCT/EP2013/065733
(87) WO 2014/016380
(74) KOREJZOVA LEGAL v.o.s., JUDr. Petra Sauvage de Brantes, Korunní 810/104, Praha 10, Vinohrady, 10100
-
- (97) **EP 2890740**
(47) 04.12.2019
(97) 06.03.2014
(51) **C08L 67/00** (2006.01)
C08L 89/00 (2006.01)

- (96) **C08L 101/16** (2006.01)
(96) **C08L 99/00** (2006.01)
(96) 30.08.2013
(96) 13771243.6
(73) PTT Global Chemical Public Company Limited, Bangkok 10900, TH
(72) PRASITCHOKE, Phatthanon, Bangkok 10900, TH
JONG-ANURAKKUN, Nilubon, Bangkok 10900, TH
JAMSAK, Wasana, Bangkok 10900, TH
CHANDAVASU, Chaya, Bangkok 10900, TH
PLEEKHUNT, Montree, Bangkok 10900, TH
(54) **Přísada polymeru na biologickém základě, způsob její přípravy a biologicky rozložitelné polymerní směsi obsahující uvedenou polymerní přísadu**
(32) 201261694872 P, PCT/TH2013/000018
(31) 30.08.2012, 24.04.2013
(33) US, TH
(86) PCT/TH2013/000042
(87) WO 2014/035351
(74) PATENTSERVIS Praha a.s., Na Podkovce 281/10, Praha 4, Podolí, 14700
-
- (97) **EP 2904155**
(47) 15.01.2020
(97) 13.03.2014
(51) **E02D 29/14** (2006.01)
E04F 19/10 (2006.01)
E03F 5/04 (2006.01)
E03F 5/06 (2006.01)
(96) 06.09.2013
(96) 13758888.5
(73) ACO Severin Ahlmann GmbH & Co. KG, 24782 Büdelsdorf, DE
(72) HARDER, Bernd, 24808 Jevenstedt, DE
MEIER, Stephan, 25767 Albersdorf, DE
SPICALE, Johanna, 79104 Freiburg, DE
(54) **Odvodňovací žlab**
(32) 102012108397
(31) 10.09.2012
(33) DE
(86) PCT/EP2013/068461
(87) WO 2014/037497
(74) Traplová Hakr Kubát, advokátní a patentová kancelář, Ing. Eduard Hakr, patentový zástupce, Přístavní 24, Praha 7, 17000
-
- (97) **EP 2908646**
(47) 22.01.2020
(97) 25.06.2015
(51) **A01P 1/00** (2006.01)
A01N 59/00 (2006.01)
A01N 59/20 (2006.01)
A01N 37/02 (2006.01)
C01G 23/053 (2006.01)
C03C 17/25 (2006.01)
(96) 12.12.2014
(96) 14812229.4
(73) Kastus Technologies DAC, Dublin 24, IE
(72) RYAN, Darragh, Adamstown, Co. Dublin, IE
PILLAI, Suresh, Lucan, Co. Dublin, IE
CARROLL, Joanna, Dublin, 24, IE
(54) **Potahování povrchu**
(32) 201322436
(31) 18.12.2013
(33) GB
(86) PCT/EP2014/077561
(87) WO 2015/091261
(74) PATENTSERVIS Praha a.s., Na Podkovce 281/10, Praha 4, Podolí, 14700
-
- (97) **EP 2913533**
(47) 08.01.2020
(97) 02.09.2015
(51) **F04D 17/16** (2006.01)
F04D 19/04 (2006.01)
F04D 29/54 (2006.01)
F04D 29/64 (2006.01)
(96) 23.01.2015
(96) 15152240.6
(73) PFEIFFER VACUUM GMBH, 35614 Asslar, DE
(72) Stoll, Tobias, 35644 Hohenahr, DE
-
- Antonacci, Marco, 35585 Wetzlar, DE
(54) **Statorový kotouč**
(32) 102014102681
(31) 28.02.2014
(33) DE
(74) Všetečka Zelený Švorčík a partneři, advokátní a patentová kancelář, JUDr. Michal Havlík, Hálkova 1406/2, Praha 2, Nové Město, 12000
-
- (97) **EP 2924472**
(47) 15.01.2020
(97) 30.09.2015
(51) **G01V 3/10** (2006.01)
(96) 25.03.2014
(96) 14161582.3
(73) Mettler-Toledo Safeline Limited, Salford, Manchester, M50 2XD, GB
(72) McAdam, Stephen, Warrington, Cheshire WA3 6DJ, GB
(54) **Způsob monitorování činnosti systému pro detekci kovů a systém pro detekci kovů**
(74) Traplová Hakr Kubát, advokátní a patentová kancelář, Ing. Eduard Hakr patentový zástupce, Přístavní 24, Praha 7, 17000
-
- (97) **EP 2936102**
(47) 08.01.2020
(97) 26.06.2014
(51) **G01K 13/02** (2006.01)
G01L 9/00 (2006.01)
G01L 19/14 (2006.01)
(96) 20.12.2013
(96) 13826972.5
(73) Metallux SA, 6850 Mendrisio, CH
(72) MONICHINO, Massimo, CH-6850 Mendrisio, CH
(54) **Tlakový senzor**
(32) TO20121130
(31) 21.12.2012
(33) IT
(86) PCT/IB2013/061208
(87) WO 2014/097255
(74) Všetečka Zelený Švorčík a partneři, advokátní a patentová kancelář, JUDr. Michal Havlík, Hálkova 1406/2, Praha 2, Nové Město, 12000
-
- (97) **EP 2943460**
(47) 12.02.2020
(97) 26.06.2014
(51) **C07C 49/697** (2006.01)
(96) 19.12.2013
(96) 13811511.8
(73) H. Lundbeck A/S, 2500 Valby, DK
(72) JACOBSEN, Mikkel Fog, 2000 Frederiksberg, DK
BRANDES, Sebastian, 4000 Roskilde, DK
(54) **6-CHLOR-3-(FENYL-D5)-INDEN-1-ON A JEHO POUŽITÍ**
(32) 201200811, 201261739095 P
(31) 19.12.2012, 19.12.2012
(33) DK, US
(86) PCT/EP2013/077314
(87) WO 2014/096151
(74) Všetečka Zelený Švorčík a partneři, advokátní a patentová kancelář, JUDr. Michal Havlík, Hálkova 1406/2, Praha 2, Nové Město, 12000
-
- (97) **EP 2945641**
(47) 01.01.2020
(97) 24.07.2014
(51) **A61K 38/00** (2006.01)
C08B 37/00 (2006.01)
(96) 13.01.2014
(96) 14700602.7
(73) GlaxoSmithKline Biologicals S.A., 1330 Rixensart Brussels, BE
(72) ADAMO, Roberto, I-53100 Siena, IT
BERTI, Francesco, I-53100 Siena, IT
HU, Qi-Ying, Cambridge, Massachusetts 02139, US
(54) **Cykloalkynem derivatizované sacharidy**
(32) 201300707
(31) 15.01.2013
(33) GB

- (86) PCT/EP2014/050483
(87) WO 2014/111344
(74) KOREJZOVA LEGAL v.o.s., JUDr. Petra Sauvage de Brantes, Korunní 810/104, Praha 10, Vinohrady, 10100
-
- (97) **EP 2948492**
(47) 18.03.2020
(97) 31.07.2014
(51) **C08G 18/75** (2006.01)
C08G 18/79 (2006.01)
C08G 18/12 (2006.01)
C09D 175/12 (2006.01)
C08G 18/30 (2006.01)
C08G 18/32 (2006.01)
(96) 21.01.2014
(96) 14703040.7
(73) Sika Technology AG, 6340 Baar, CH
(72) BYRNE, Michael, Lytham FY8 2TF, GB
GATRELL, Mark, Chipping Preston PR3 2QY, GB
COWARD, Alexander, Sale M33 7TA, GB
BURCKHARDT, Urs, CH-8049 Zürich, CH
(54) **Z kapaliny nanesená, vodonepropustná krytina pro střechy obsahující trialdimin**
(32) 13152264
(31) 22.01.2013
(33) EP
(86) PCT/EP2014/051137
(87) WO 2014/114641
(74) Traplová Hakr Kubát, advokátní a patentová kancelář, Ing. Eduard Hakr, patentový zástupce, Přístavní 24, Praha 7, 17000
-
- (97) **EP 2951327**
(47) 04.03.2020
(97) 07.08.2014
(51) **C21D 9/52** (2006.01)
C21D 9/573 (2006.01)
C21D 1/63 (2006.01)
C21D 1/64 (2006.01)
(96) 24.01.2014
(96) 14701213.2
(73) NV Bekaert SA, 8550 Zwevegem, BE
(72) MESPLONT, Christophe, F-59420 Mouvaux, FR
POELMAN, Davy, B-9950 Waarschoot, BE
(54) **Nucené vodní ochlazování tlustých ocelových drátů**
(32) 13153642
(31) 01.02.2013
(33) EP
(86) PCT/EP2014/051407
(87) WO 2014/118089
(74) Traplová Hakr Kubát, advokátní a patentová kancelář, Ing. Eduard Hakr, patentový zástupce, Přístavní 24, Praha 7, 17000
-
- (97) **EP 2952367**
(47) 01.01.2020
(97) 09.12.2015
(51) **B60D 1/06** (2006.01)
B60D 1/64 (2006.01)
(96) 28.05.2015
(96) 15169689.5
(73) ACPS Automotive GmbH, 71706 Markgröningen, DE
(72) Burkhardt, Volker, 71696 Möglingen, DE
Noatsch, Bernd, 71069 Sindelfingen, DE
(54) **Spojka přívěsu**
(32) 102014108071
(31) 06.06.2014
(33) DE
(74) Čermák a spol., JUDr. Karel Čermák Ph.D., LL.M., Elišky Peškové 735/15, Praha 5, Smíchov, 15000
-
- (97) **EP 2955388**
(47) 15.01.2020
(97) 16.12.2015
(51) **F04F 5/20** (2006.01)
F04F 5/22 (2006.01)
F04F 5/52 (2006.01)
(96) 10.06.2015
- (96) 15001715.0
(73) Bilsing Automation GmbH, 57439 Attendorn, DE
(72) Bilsing, Alfred, 57439 Attendorn, DE
(54) **Vytvářec vakua na principu ejektoru**
(32) 102014008226
(31) 11.06.2014
(33) DE
(74) Traplová Hakr Kubát, advokátní a patentová kancelář, Ing. Jan Kubát, patentový zástupce, Přístavní 24, Praha 7, 17000
-
- (97) **EP 2956230**
(47) 01.01.2020
(97) 21.08.2014
(51) **B01D 53/14** (2006.01)
B01D 53/64 (2006.01)
B01D 53/79 (2006.01)
B01J 20/20 (2006.01)
B01D 53/10 (2006.01)
B01D 53/02 (2006.01)
B01J 20/04 (2006.01)
B01J 20/02 (2006.01)
B01J 20/32 (2006.01)
B01J 20/22 (2006.01)
B01J 20/28 (2006.01)
B01J 20/30 (2006.01)
(96) 04.02.2014
(96) 14751874.0
(73) CALGON CARBON CORPORATION, Moon Township, PA 15108, US
(72) MIMNA, Richard A., Oakdale, Pennsylvania 15071, US
TRAMOSCH, Walter G., Moon Township, Pennsylvania 15108, US
(54) **Vylepšené složení sorbentu pro odstraňování rtuti ze spalín**
(32) 201361764712 P, 201313841801
(31) 14.02.2013, 15.03.2013
(33) US, US
(86) PCT/US2014/014605
(87) WO 2014/126749
(74) Rott, Růžička & Guttman a spol., Vyskočilova 1566, Praha 4, Michle, 14000
-
- (97) **EP 2959247**
(47) 13.11.2019
(97) 28.08.2014
(51) **F26B 25/22** (2006.01)
F26B 21/06 (2006.01)
(96) 13.02.2014
(96) 14753723.7
(73) RISE Research Institutes of Sweden AB, 501 15 Borås, SE
(72) SCHEEPERS, Gerhard, S-360 32 Gemla, SE
LYCKEN, Anders, S-167 74 Bromma, SE
(54) **Způsob sušení hygroskopického materiálu a zařízení pro sušení hygroskopického materiálu**
(32) 1350208
(31) 21.02.2013
(33) SE
(86) PCT/SE2014/050175
(87) WO 2014/129957
(74) Rott, Růžička & Guttman a spol., Vyskočilova 1566, Praha 4, Michle, 14000
-
- (97) **EP 2964229**
(47) 11.12.2019
(97) 12.09.2014
(51) **C07D 401/14** (2006.01)
A61K 31/497 (2006.01)
A61K 31/506 (2006.01)
(96) 06.03.2014
(96) 14760540.6
(73) Janssen Pharmaceutica NV, 2340 Beerse, BE
(72) HICKEY, Magali, B., Westwood, MA 02090, US
HORNS, Stefan, CH-8200 Schaffhausen, CH
LOCHNER, Susanne, 78224 Singen, DE
CONZA, Matteo, 8240 Thayngen, CH
(54) **Benzoimidazol-2-yl pyrimidinové modulatory histaminového h4 receptoru**
(32) 201361773706 P, 201361776260 P, 201361784909 P
(31) 06.03.2013, 11.03.2013, 14.03.2013

(33) US, US, US
(86) PCT/US2014/021130
(87) WO 2014/138368
(74) Všeťečka Zelený Švorčík a partneři, advokátní a patentová kancelář, JUDr. Michal Havlík, Hálkova 1406/2, Praha 2, Nové Město, 12000

(97) **EP 2968251**
(47) 12.02.2020
(97) 25.09.2014
(51) **A61K 31/337** (2006.01)
A61K 31/397 (2006.01)
A61K 31/439 (2006.01)
A61K 31/445 (2006.01)
A61K 31/4545 (2006.01)
C07D 205/06 (2006.01)
A61P 35/00 (2006.01)
A61P 29/00 (2006.01)
A61P 25/30 (2006.01)
A61P 37/00 (2006.01)
A61P 25/28 (2006.01)
A61P 31/04 (2006.01)
A61P 31/12 (2006.01)

(96) 14.03.2014
(96) 14717027.8
(73) BioMarin Pharmaceutical Inc., Novato, CA 94949, US
(72) PEET, Norton, P., North Andover, MA 01845, US
SINGH, Jasbir, Naperville, IL 60564, US
JACQUES, Vincent, Somerville, MA 02144, US
RUSCHE, James, R., Framingham, MA 01702, US
(54) **Inhibitory histon deacetylázy**
(32) 201313843261
(31) 15.03.2013
(33) US
(86) PCT/US2014/027347
(87) WO 2014/152444
(74) PatentEnter s.r.o., Koliště 1965/13a, Brno, Černá Pole, 60200

(97) **EP 2973174**
(47) 13.11.2019
(97) 25.09.2014
(51) **G06F 21/55** (2013.01)
G06F 21/78 (2013.01)
H04N 5/77 (2006.01)
H04N 7/18 (2006.01)
H04N 21/2347 (2011.01)
H04N 21/2743 (2011.01)

(96) 14.11.2013
(96) 13859615.0
(73) Carey, James, Commack, NY 11725, US
(72) Carey, James, Commack, NY 11725, US
(54) **Samoléčivý kamerový monitorovací systém**
(32) 201361798940 P
(31) 15.03.2013
(33) US
(86) PCT/US2013/070067
(87) WO 2014/149082
(74) JUDr. Tomáš Lejček MBA, Slezská 169/10, Praha 2, 12000

(97) **EP 2986867**
(47) 15.01.2020
(97) 23.10.2014
(51) **F16D 65/18** (2006.01)
B60T 13/06 (2006.01)
F16D 55/16 (2006.01)
(96) 14.04.2014
(96) 14717448.6
(73) VE Vienna Engineering Forschungs- und Entwicklungs GmbH, 1010 Wien, AT
(72) PUTZ, Michael, A-8272 Seberdorf, AT
(54) **Způsob ovládní elektricky ovládané třecí brzdy**
(32) 502572013
(31) 15.04.2013
(33) AT

(86) PCT/EP2014/057505
(87) WO 2014/170260
(74) Všeťečka Zelený Švorčík a partneři, advokátní a patentová kancelář, JUDr. Michal Havlík, Hálkova 1406/2, Praha 2, Nové Město, 12000

(97) **EP 2989570**
(47) 12.02.2020
(97) 30.10.2014
(51) **G16H 40/67** (2018.01)
G16H 40/63 (2018.01)
(96) 22.04.2014
(96) 14718975.7
(73) F. Hoffmann-La Roche AG, 4070 Basel, CH
(72) BIRTWISTLE, Daniel P., Fishers, Indiana 46037, US
GEJDOS, Igor, Indianapolis, Indianapolis 46240, US
BECK, Timothy L., Pendleton, Indiana 46064, US
DAJANI, Samer, Carmel, Indiana 46032, US
FULLER, Jonathon, Noblesville, Indiana 46062, US

(54) **Komponenta pro přenos zdravotních dat**
(32) 201361816235 P, 201414172261
(31) 26.04.2013, 04.02.2014
(33) US, US
(86) PCT/EP2014/058121
(87) WO 2014/173887
(74) KOREJZOVA LEGAL v.o.s., JUDr. Petra Sauvage de Brantes, Korunní 810/104, Praha 10, Vinohrady, 10100

(97) **EP 2997591**
(47) 11.12.2019
(97) 26.06.2014
(51) **H01J 37/073** (2006.01)
H01J 37/22 (2006.01)
H01J 37/26 (2006.01)
H01J 37/28 (2006.01)
H01J 37/147 (2006.01)
H01J 37/15 (2006.01)

(96) 14.02.2014
(96) 14731528.7
(73) Lawrence Livermore National Security, LLC, Livermore, CA 94550, US
(72) REED, Bryan W., Livermore, California 94551, US
DEHOPE, William J., Pleasanton, California 94566, US
HUETE, Glenn, Tracy, California 95304, US
LAGRANGE, Thomas B., Brentwood, California 94513, US
SHUTTLESWORTH, Richard M., Brentwood, California 94513, US
(54) **Vysokorychlostní multisnímkový dynamický systém pořizování obrazu transmisním elektronovým mikroskopem s volitelným časováním**
(86) PCT/US2014/016566
(87) WO 2014/100835
(74) Všeťečka Zelený Švorčík a partneři, advokátní a patentová kancelář, JUDr. Michal Havlík, Hálkova 1406/2, Praha 2, Nové Město, 12000

(97) **EP 3000287**
(47) 05.02.2020
(97) 27.11.2014
(51) **H05H 1/34** (2006.01)
(96) 22.05.2014
(96) 14732071.7

(73) Thermacut, k.s., Uherské Hradiste 686 01, CZ
(72) CROWE, George A., Claremont, NH 03743, US
(54) **Tryska pro plazmový obloukový hořák se zakřivenou distální koncovou částí**
(32) 201361826615 P
(31) 23.05.2013
(33) US
(86) PCT/CZ2014/000060
(87) WO 2014/187438
(74) KANIA, SEDLÁK, SMOLA, s.r.o., Mendlovo náměstí 907/1a, Brno, Staré Brno, 60300

(97) **EP 3007898**
(47) 08.01.2020
(97) 18.12.2014
(51) **B32B 17/10** (2006.01)
C03C 27/12 (2006.01)
(96) 10.06.2014

(96) 14734703.3
(73) Solutia Inc., St. Louis, Missouri 63141, US
(72) LU, Jun, East Longmeadow, MA 01028, US
CHEN, Wenjie, Amherst, MA 01002, US
(54) **Polymerní mezivrstvy, které mají zlepšené optické vlastnosti**
(32) 201361833205 P, 201414299975, 201414299996, 201414299945
(31) 10.06.2013, 09.06.2014, 09.06.2014, 09.06.2014
(33) US, US, US, US
(86) PCT/US2014/041689
(87) WO 2014/200989
(74) Všetečka Zelený Švorčík a partneři, advokátní a patentová kancelář, JUDr. Michal Havlík, Hálkova 1406/2, Praha 2, Nové Město, 12000

(97) **EP 3021032**
(47) 18.12.2019
(97) 18.05.2016
(51) **F17C 3/08** (2006.01)
F17C 9/02 (2006.01)
F17C 13/02 (2006.01)
B62D 47/00 (2006.01)
(96) 17.11.2014
(96) 14193458.8
(73) SALZBURGER ALUMINIUM AKTIENGESELLSCHAFT, 5651 Lend, AT
(72) Lind, Christoph, 8200 Gleisdorf, AT
Nußbaumer, Christian, 5505 Mühlbach am Hochkönig, AT
(54) **Zařízení pro ukládání kryogenní tekutiny**
(74) Všetečka Zelený Švorčík a partneři, advokátní a patentová kancelář, JUDr. Otakar Švorčík, Hálkova 1406/2, Praha 2, Nové Město, 12000

(97) **EP 3023278**
(47) 01.01.2020
(97) 25.05.2016
(51) **B60J 10/21** (2016.01)
B60J 10/24 (2016.01)
B60J 10/80 (2016.01)
(96) 17.11.2015
(96) 15194962.5
(73) CQLT SaarGummi Technologies S.à.r.l., 5544 Remich, LU
(72) Samanci, Suleyman, 66687 Wadern, DE
Röder, Thomas, 66679 Losheim am See, DE
(54) **Těsnicí prvek obsahující vylisovaný díl vyrobený injekčním vstříkovaním**
(32) 102014117123
(31) 24.11.2014
(33) DE
(74) AK Štros & Kusák, JUDr. David Štros, advokát, Národní 32, Praha 1, 11000

(97) **EP 3024600**
(47) 01.01.2020
(97) 29.01.2015
(51) **B08B 7/02** (2006.01)
B23Q 11/08 (2006.01)
B60S 1/02 (2006.01)
(96) 22.07.2014
(96) 14753023.2
(73) EchoVista GmbH, 63500 Seligenstadt, DE
(72) TREVETT, David, Poole Dorset BH15 4QP, GB
TREVETT, Patrick, Poole Dorset BH15 4QP, GB
FAUSTMANN, Hendrik, 74613 Öhringen, DE
(54) **Zařízení a způsob odebírání vody z okna**
(32) 201313061
(31) 22.07.2013
(33) GB
(86) PCT/EP2014/065691
(87) WO 2015/011123
(74) Traplová Hakr Kubát, advokátní a patentová kancelář, Ing. Eduard Hakr patentový zástupce, Přístavní 24, Praha 7, 17000

(97) **EP 3027338**
(47) 15.01.2020
(97) 05.02.2015
(51) **B21H 7/18** (2006.01)
B24B 39/04 (2006.01)
(96) 24.07.2014

(96) 14786784.0
(73) Hegenscheidt-MFD GmbH & Co. KG, 41812 Erkelenz, DE
(72) HEIMANN, Alfred, 52078 Aachen, DE
MALDANER, Jandrey, 52159 Roetgen, DE
(54) **Válcovací nástroj**
(32) 202013006779 U
(31) 27.07.2013
(33) DE
(86) PCT/DE2014/000392
(87) WO 2015/014337
(74) Traplová Hakr Kubát, advokátní a patentová kancelář, Ing. Eduard Hakr, patentový zástupce, Přístavní 24, Praha 7, 17000

(97) **EP 3030698**
(47) 15.01.2020
(97) 12.02.2015
(51) **C25D 3/64** (2006.01)
(96) 24.07.2014
(96) 14747884.6
(73) Umicore Galvanotechnik GmbH, 73525 Schwäbisch Gmünd, DE
(72) WEYHMUELLER, Bernd, 73553 Alfdorf Hintersteinenberg, DE
MANZ, Uwe, 73563 Moegglingen, DE
BERGER, Sascha, 73527 Schwaebisch Gmuend, DE
(54) **Elektrolyt pro elektrolytické nanášení slitin stříbra a palladia a metoda jejich nanášení**
(32) 102013215476
(31) 06.08.2013
(33) DE
(86) PCT/EP2014/065958
(87) WO 2015/018654
(74) FISCHER & PARTNER IP s.r.o., Na hrobci 294/5, Praha 2, Nové Město, 12800

(97) **EP 3035885**
(47) 25.12.2019
(97) 26.02.2015
(51) **A61D 7/04** (2006.01)
A61M 15/00 (2006.01)
B05B 11/00 (2006.01)
A61M 15/08 (2006.01)
A61M 16/08 (2006.01)
A61M 16/20 (2006.01)
(96) 19.08.2014
(96) 14766655.6
(73) Boehringer Ingelheim Vetmedica GmbH, 55216 Ingelheim am Rhein, DE
(72) RAHMEL, Marcus, 55216 Ingelheim am Rhein, DE
AVEN, Michael, 55216 Ingelheim am Rhein, DE
FRANZMANN, Benjamin, 55216 Ingelheim am Rhein, DE
SCHUY, Steffen, 55216 Ingelheim am Rhein, DE
WACHTEL, Herbert, 55216 Ingelheim am Rhein, DE
CHRIST, Alexander, 50769 Koeln, DE
WERGEN, Horst, 50769 Koeln, DE
ENDERT, Guido, 50769 Koeln, DE
(54) **Inhalátor**
(32) 13004111
(31) 20.08.2013
(33) EP
(86) PCT/EP2014/002266
(87) WO 2015/024650
(74) KOREJZOVA LEGAL v.o.s., JUDr. Petra Sauvage de Brantes, Korunní 810/104, Praha 10, Vinohrady, 10100

(97) **EP 3038275**
(47) 22.01.2020
(97) 29.06.2016
(51) **H04B 7/185** (2006.01)
H04W 56/00 (2009.01)
H04B 7/26 (2006.01)
(96) 21.12.2015
(96) 15201682.0
(73) THALES, 92400 Courbevoie, FR
(72) RATINEY, Marc, 31100 Toulouse, FR
VAN WAMBEKE, Nicolas, 31100 Toulouse, FR
GADAT, Benjamin, 31100 Toulouse, FR
(54) **Způsob synchronizace signálů v družicovém pozemním spojení a přidružené architektuře**

(32) 1402969
(31) 23.12.2014
(33) FR
(74) PATENTSERVIS Praha a.s., Na Podkovce 281/10, Praha 4, Podolí, 14700

(97) **EP 3041374**
(47) 18.12.2019
(97) 12.03.2015
(51) **A24D 1/02** (2006.01)
(96) 05.09.2014
(96) 14781973.4
(73) Schweitzer-Mauduit International, Inc., Alpharetta, GA 30022, US
(72) GOLDONI, Jr., Marcus Aurelius, 27195-000 Rio de Janeiro, BR
RAGAZZO, Carlos Eduardo da Silva, 27195-000 Rio de Janeiro, BR

(54) **Potahovaný obalový papír filtru pro tabákový výrobek určený ke kouření**

(32) 201361874240 P
(31) 05.09.2013
(33) US
(86) PCT/US2014/054249
(87) WO 2015/035137
(74) Ing. Dobroslav Musil, patentová kancelář, Ing. Dobroslav Musil, Zábřovická 801/11, Brno, Zábřovice, 61500

(97) **EP 3046737**
(47) 08.01.2020
(97) 26.03.2015
(51) **B26D 1/547** (2006.01)
B60J 10/00 (2016.01)
(96) 20.09.2013
(96) 13766281.3
(73) Belron International Limited, Egham, Surrey TW20 9EL, GB
(72) CARLTON, Alistair, CH-6304 Zug, CH
WECKX, Patrick, CH-6304 Zug, CH

(54) **Výřiznutí okenního panelu vozidla**

(86) PCT/EP2013/069642
(87) WO 2015/039703
(74) PATENTSERVIS Praha a.s., Na Podkovce 281/10, Praha 4, Podolí, 14700

(97) **EP 3051141**
(47) 01.01.2020
(97) 03.08.2016
(51) **F04D 27/02** (2006.01)
F04D 29/058 (2006.01)
F04D 19/04 (2006.01)
(96) 30.01.2015
(96) 15153248.8
(73) PFEIFFER VACUUM GMBH, 35614 Asslar, DE
(72) Conrad, Armin, 35745 Herborn, DE
(54) **Uložení rotoru**
(74) Všetečka Zelený Švorčík a partneři, advokátní a patentová kancelář, JUDr. Michal Havlík, Hálkova 1406/2, Praha 2, Nové Město, 12000

(97) **EP 3054018**
(47) 01.01.2020
(97) 10.08.2016
(51) **C21D 9/00** (2006.01)
C21D 9/32 (2006.01)
(96) 03.02.2016
(96) 16154103.2
(73) Härtereie Reese Bochum GmbH, 44807 Bochum, DE
(72) Reese, Gerhard, 44807 Bochum, DE
Stadler, Thorsten, 44879 Bochum, DE

(54) **Vkládací zařízení pro tvarově stabilní tepelné zpracování obrobků**

(32) 102015101653
(31) 05.02.2015
(33) DE
(74) Čermák a spol., JUDr. Karel Čermák Ph.D., LL.M., Elišky Peškové 735/15, Praha 5, Smíchov, 15000

(97) **EP 3069092**
(47) 01.01.2020
(97) 21.05.2015
(51) **F26B 13/10** (2006.01)
F26B 21/00 (2006.01)
(96) 22.10.2014

(96) 14786683.4
(73) IPCO Germany GmbH, 70736 Fellbach, DE
Gottlöber, Manfred, 78050 Villingen, DE
(72) SCHROMM, Hans-Kurt, 71522 Backnang, DE
KLEINHANS, Matthias, 71336 Waiblingen, DE
GOTTLÖBER, Manfred, 78050 Villingen, DE
(54) **Sušicí zařízení a způsob sušení plochých materiálů**
(32) 102013223150
(31) 13.11.2013
(33) DE
(86) PCT/EP2014/072593
(87) WO 2015/071058
(74) Čermák a spol., JUDr. Karel Čermák Ph.D., LL.M., Elišky Peškové 735/15, Praha 5, Smíchov, 15000

(97) **EP 3069830**
(47) 26.02.2020
(97) 21.09.2016
(51) **B25J 15/00** (2006.01)
B25J 15/12 (2006.01)
B25J 11/00 (2006.01)
(96) 16.03.2016
(96) 16160656.1
(73) Fraunhofer-Gesellschaft zur Förderung der angewandten Forschung e.V., 80686 München, DE

(72) Boye, André, 01156 Dresden, DE
Weyrauch, Thomas, 01237 Dresden, DE

(54) **Uchopovací prvek s ohebným prvkem elasticky deformovatelným v přednostním směru a držákem**

(32) 102015204986
(31) 19.03.2015
(33) DE
(74) Všetečka Zelený Švorčík a partneři, advokátní a patentová kancelář, JUDr. Michal Havlík, Hálkova 1406/2, Praha 2, Nové Město, 12000

(97) **EP 3071467**
(47) 01.01.2020
(97) 13.08.2015
(51) **B61F 5/02** (2006.01)
(96) 10.02.2014
(96) 14705315.1
(73) Siemens Mobility GmbH, 81739 München, DE
(72) DREXLER, Stephan, 82054 Sauerlach, DE
KROISS, Manuel, 85258 Ebersbach, DE
STEUDE, Rolf, 80805 München, DE
THIESS, Robert, 85716 Unterschleißheim, DE

(54) **Kolejové vozidlo, zejména lokomotiva**

(86) PCT/EP2014/052516
(87) WO 2015/117678
(74) Čermák a spol., JUDr. Karel Čermák Ph.D., LL.M., Elišky Peškové 735/15, Praha 5, Smíchov, 15000

(97) **EP 3076990**
(47) 22.01.2020
(97) 11.06.2015
(51) **A61K 47/65** (2017.01)
A61K 38/28 (2006.01)
C07K 14/62 (2006.01)
(96) 04.12.2014
(96) 14833536.7
(73) Chemical & Biopharmaceutical Laboratories of Patras S.A., 26000 Patras, GR

(72) BARLOS, Kleomenis, 26000 Patras, GR
GATOS, Dimitrios, 26000 Patras, GR
BARLOS, Kostas, 26000 Patras, GR
ZIOVAS, Michail, 26000 Patras, GR

(54) **BIOLOGICKY AKTIVNÍ INZULÍNOVÉ DERIVÁTY**

(32) 201321489
(31) 05.12.2013
(33) GB
(86) PCT/IB2014/066588
(87) WO 2015/083114
(74) Traplová Hakr Kubát, advokátní a patentová kancelář, ing. Eduard Hakr patentový zástupce, Přístavní 24, Praha 7, 17000

- (97) **EP 3079675**
(47) 12.02.2020
(97) 18.06.2015
(51) **A61K 9/50** (2006.01)
A61K 31/455 (2006.01)
A61P 35/00 (2006.01)
A61P 3/06 (2006.01)
A61P 9/00 (2006.01)
A61K 45/06 (2006.01)
A61K 9/48 (2006.01)
(96) 12.12.2014
(96) 14809908.8
(73) CONARIS Research Institute AG, 24118 Kiel, DE
(72) WÄTZIG, Georg, 24106 Kiel, DE
SEEGERT, Dirk, 24229 Dänischenhagen, DE
(54) **Farmaceutická kompozice obsahující kyselinu nikotinovou a/nebo nikotinamid pro použití pro příznivé ovlivňování hladin krevních lipidů modifikací střevní mikrobioty**
(32) 13197283, 14154543
(31) 13.12.2013, 10.02.2014
(33) EP, EP
(86) PCT/EP2014/077646
(87) WO 2015/086843
(74) Rott, Růžička & Guttman a spol., Vyskočilova 1566, Praha 4, Michle, 14000
-
- (97) **EP 3084187**
(47) 26.02.2020
(97) 25.06.2015
(51) **F02C 7/232** (2006.01)
(96) 15.12.2014
(96) 14827837.7
(73) Safran Helicopter Engines, 64510 Bordes, FR
(72) PY, Jean-Michel, Pierre, Claude, F-64800 Pardies Pietat, FR
BENEZECH, Philippe, Jean, René, Marie, F-64160 Morlaas, FR
COMBEBIAS, Sébastien, F-64800 Asson, FR
FOUCHE, Sébastien, F-64240 Hasparren, FR
HERNANDEZ, Lorenzo, Huacan, F-64320 Bizanos, FR
LE BORGNE, Eric, F-64800 Igon, FR
NAPIAS, Lionel, F-64160 Sedze Maubecq, FR
QUAIREAU, Maxime, F-64420 Soumoulou, FR
ROGER, Philippe, 77550 Moissy-Cramayel, FR
ZORDAN, Cédric, F-64510 Narcastet, FR
(54) **Zařízení pro odvádění tekutin pro motor letadla**
(32) 1363087
(31) 19.12.2013
(33) FR
(86) PCT/FR2014/053333
(87) WO 2015/092243
(74) Všetěčka Zelený Švorčík a partneři, advokátní a patentová kancelář, JUDr. Michal Havlík, Hálkova 1406/2, Praha 2, Nové Město, 12000
-
- (97) **EP 3091235**
(47) 11.03.2020
(97) 09.11.2016
(51) **F04D 19/04** (2006.01)
F04D 29/32 (2006.01)
(96) 04.05.2015
(96) 15166269.9
(73) PFEIFFER VACUUM GMBH, 35614 Asslar, DE
(72) Hofmann, Jan, 35305 Grünberg, DE
Hofmann, Bernd, 35578 Wetzlar, DE
Ankel, Matthias, 35756 Mittenaar, DE
(54) **Rotorový kotouč**
(74) KANIA, SEDLÁK, SMOLA, s.r.o., Mendlovo náměstí 907/1a, Brno, Staré Brno, 60300
-
- (97) **EP 3094586**
(47) 04.03.2020
(97) 16.07.2015
(51) **B65H 49/36** (2006.01)
B65H 54/54 (2006.01)
H01F 7/04 (2006.01)
H01F 7/02 (2006.01)
(96) 08.01.2015
(96) 15700968.9
-
- (73) NV Bekaert SA, 8550 Zwevegem, BE
(72) PRIEM, Johan, B-8800 Roeselare, BE
HUGELIER, Johan, B-8530 Harelbeke, BE
(54) **Zařízení pro připevnění cívk s dvoustavovými magnetovými sestavami**
(32) 14150988
(31) 13.01.2014
(33) EP
(86) PCT/EP2015/050227
(87) WO 2015/104315
(74) Traplová Hakr Kubát, advokátní a patentová kancelář, Ing. Eduard Hakr, patentový zástupce, Přístavní 24, Praha 7, 17000
-
- (97) **EP 3115744**
(47) 05.02.2020
(97) 11.01.2017
(51) **G01B 15/02** (2006.01)
G01N 23/225 (2018.01)
G01R 31/305 (2006.01)
H01J 37/26 (2006.01)
(96) 09.07.2015
(96) 15176161.6
(73) TE Connectivity Germany GmbH, 64625 Bensheim, DE
TE Connectivity Corporation, Berwyn, PA 19312, US
(72) Sachs, Sönke, 60385 Frankfurt am Main, DE
Schmidt, Helge, 67346 Speyer, DE
Reeder, Craig, Fremont, CA California 94536, US
Sarraf, David, Elizabethtown, PA Pennsylvania 17022, US
Panos, Konstantinos, 70771 Leinfelden-Echterdingen, DE
Myers, Marjorie, Mount Wolf, PA Pennsylvania 17347, US
Freckmann, Dominique, San Francisco, CA California 94103, US
Weier, Eva, 47058 Duisburg, DE
(54) **Zařízení k výrobě propojovacího bodu konstrukce vrstvy na podkladu a měření tloušťky propojovacího bodu, a způsob měření tloušťky propojovacího bodu konstrukce vrstvy na podkladu**
(74) Traplová Hakr Kubát, advokátní a patentová kancelář, Ing. Eduard Hakr, patentový zástupce, Přístavní 24, Praha 7, 17000
Traplová Hakr Kubát, advokátní a patentová kancelář, Ing. Eduard Hakr, patentový zástupce, Přístavní 24, Praha 7, 17000
-
- (97) **EP 3121153**
(47) 15.01.2020
(97) 25.01.2017
(51) **C03B 7/06** (2006.01)
F23N 5/02 (2006.01)
(96) 21.04.2010
(96) 16187423.5
(73) Owens-Brockway Glass Container Inc., Perrysburg, OH 43551, US
(72) PERRY, Philip D., Perrysburg, OH 43551, US
SUNG, Oscar C., Sylvania, OH 43560, US
GAERKE, Dale A., Perrysburg, OH 43551, US
(54) **Systém a způsob regulace teploty ve žlabu**
(32) 434354
(31) 01.05.2009
(33) US
(74) Traplová Hakr Kubát, advokátní a patentová kancelář, Ing. Eduard Hakr, patentový zástupce, Přístavní 24, Praha 7, 17000
-
- (97) **EP 3121319**
(47) 04.03.2020
(97) 25.01.2017
(51) **D03D 37/00** (2006.01)
(96) 20.07.2015
(96) 15177448.6
(73) Starlinger & Co Gesellschaft m.b.H., 1060 Wien, AT
(72) Lechner, Gerhard, 2571 Altenmarkt an der Triesting, AT
(54) **Člunek**
(74) Rott, Růžička & Guttman a spol., Vyskočilova 1566, Praha 4, Michle, 14000
-
- (97) **EP 3125898**
(47) 25.12.2019
(97) 08.10.2015
(51) **A61K 31/519** (2006.01)
C07D 471/14 (2006.01)
A61P 35/00 (2006.01)

(96) 30.03.2015
(96) 15772254.7
(73) The Scripps Research Institute, La Jolla, CA 92037, US
(72) JANDA, Kim D., La Jolla, California 92037, US
JACOB, Nicholas T., San Diego, California 92117, US
LOCKNER, Jonathan W., San Diego, California 92128, US
(54) **Farmakofor pro indukci trail**
(32) 201461972689 P
(31) 31.03.2014
(33) US
(86) PCT/US2015/023362
(87) WO 2015/153468
(74) PatentEnter s.r.o., Koliště 1965/13a, Brno, Černá Pole, 60200

(97) **EP 3127427**
(47) 08.01.2020
(97) 08.02.2017
(51) **A61K 31/4152** (2006.01)
A61P 7/02 (2006.01)
(96) 27.05.2010
(96) 16183711.7
(73) NOVARTIS AG, 4056 Basel, CH
(72) ERICKSON-MILLER, Connie, L., Collegeville, PA 19426, US
JENKINS, Julian, King of Prussia, PA 19406, US
(54) **Způsoby podávání sloučenin agonistů trombopoetinu**
(32) 182148 P
(31) 29.05.2009
(33) US
(74) Traplová Hadr Kubát, advokátní a patentová kancelář, Ing. Jan Kubát
patentový zástupce, Přístavní 24, Praha 7, 17000

(97) **EP 3127784**
(47) 13.11.2019
(97) 08.10.2015
(51) **B62D 21/02** (2006.01)
B62D 5/04 (2006.01)
B60K 1/02 (2006.01)
B60K 17/14 (2006.01)
B60K 17/356 (2006.01)
B62D 25/02 (2006.01)
B62D 25/04 (2006.01)
B62D 23/00 (2006.01)
B62D 25/20 (2006.01)
B62D 29/00 (2006.01)
B62D 21/15 (2006.01)
(96) 01.04.2014
(96) 14887878.8
(73) Guangdong Hua'chan Research Institute of Intelligent Transportation
System Co., Ltd., Guangdong Province, CN
(72) LI, Xiaoling, Shenzhen, Guangdong 518104, CN
LI, Zhen, Shenzhen, Guangdong 518104, CN
LUO, Dandan, Shenzhen, Guangdong 518104, CN
ZHANG, Meng, Shenzhen, Guangdong 518104, CN
GONG, Shugang, Shenzhen, Guangdong 518104, CN
(54) **Šasi elektrického vozidla a elektrické vozidlo využívající šasi**
(86) PCT/CN2014/074517
(87) WO 2015/149269
(74) PATENTSERVIS Praha a.s., Na Podkovce 281/10, Praha 4, Podolí, 14700

(97) **EP 3136938**
(47) 22.01.2020
(97) 05.11.2015
(51) **A47L 15/44** (2006.01)
A47L 15/00 (2006.01)
D06F 39/00 (2020.01)
(96) 15.04.2015
(96) 15717476.4
(73) Hagleitner, Hans Georg, 5700 Zell am See, AT
(72) Hagleitner, Hans Georg, 5700 Zell am See, AT
(54) **Dávkovací zařízení a dávkovací systém k odměřenému dávkování
chemických látek uchovávaných v nádobách do myčky nádobí nebo
do pračky**
(32) 503152014
(31) 30.04.2014
(33) AT

(86) PCT/EP2015/058191
(87) WO 2015/165732
(74) Rott, Růžička & Guttmann a spol., Vyskočilova 1566, Praha 4, Michle,
14000

(97) **EP 3160509**
(47) 18.12.2019
(97) 07.01.2016
(51) **A61K 47/02** (2006.01)
A61K 47/36 (2006.01)
A61K 9/107 (2006.01)
A61K 9/14 (2006.01)
A61K 9/51 (2006.01)
A61K 33/26 (2006.01)
A61K 33/30 (2006.01)
(96) 30.06.2015
(96) 15801986.9
(73) Contipro a.s., 56102 Dolní Dobruč, CZ
(72) SMEJKALOVA, Daniela, 39701 Písek, CZ
NESPOROVA, Kristina, 61500 Brno, CZ
TEPLA, Martina, 57201 Policka, CZ
SYROVATKA, Jakub, 56151 Letohrad, CZ
HUERTA-ANGELES, Gloria, 56002 Ceska Trebova, CZ
POSPISILOVA, Martina, 77900 Olomouc, CZ
MATUSKA, Vit, 70800 Ostrava-Poruba, CZ
MRAZEK, Jiri, 56401 Zamberk, CZ
GALISOVA, Andrea, 95636 Rybany, SK
JIRAK, Daniel, 25242 Jesenice, CZ
VELEBNY, Vladimir, 56401 Zamberk, CZ
(54) **Protinádorová kompozice na bázi kyseliny hyaluronové a
anorganických nanočástic, způsob její přípravy a použití**
(32) 20140451
(31) 30.06.2014
(33) CZ
(86) PCT/CZ2015/000068
(87) WO 2016/000669
(74) Kania, Sedlák, Smola, s.r.o., Mendlovo náměstí 907/1a, Brno, Staré Brno,
60300

(97) **EP 3164313**
(47) 15.01.2020
(97) 10.03.2016
(51) **B61D 1/00** (2006.01)
B61F 3/12 (2006.01)
(96) 28.08.2015
(96) 15756900.5
(73) Siemens Mobility GmbH, 81739 München, DE
Siemens Mobility Austria GmbH, 1210 Wien, AT
(72) BILSTEIN-HEMMER, Bernd, 40670 Meerbusch, DE
GLINKA, Martin, 91080 Uttenreuth, DE
GOERNER, Michael, 91054 Buckenhof, DE
GOTTWALD, Marc, 47809 Krefeld, DE
KAMMLER, Michael, 47906 Kempen, DE
KÜTER, Christian, A-8046 Stattegg, AT
PAFFRATH, Klaus, 47906 Kempen, DE
TEICHMANN, Martin, 8045 Graz, AT
(54) **Kolejové vozidlo v provedení jako členěný vlak**
(32) 102014217430
(31) 01.09.2014
(33) DE
(86) PCT/EP2015/069713
(87) WO 2016/034502
(74) Čermák a spol., JUDr. Karel Čermák Ph.D., LL.M., Elišky Peškové
735/15, Praha 5, Smíchov, 15000
Čermák a spol., JUDr. Karel Čermák Ph.D., LL.M., Elišky Peškové
735/15, Praha 5, Smíchov, 15000

(97) **EP 3164460**
(47) 11.03.2020
(97) 07.01.2016
(51) **C09K 3/14** (2006.01)
(96) 01.07.2014
(96) 14748329.1
(73) Diamond Innovations, Inc., Worthington, OH 43085, US
(72) ZHANG, Kai, Westerville, Ohio 43081, US
(54) **Abraziva z cbn povlakovaná sklem a způsob jejich výroby**

- (86) PCT/US2014/044995
(87) WO 2016/003439
(74) Rott, Růžička & Guttman a spol., Vyskočilova 1566, Praha 4, Michle, 14000
-
- (97) **EP 3164716**
(47) 01.01.2020
(97) 07.01.2016
(51) **G01N 33/68** (2006.01)
G06F 19/00 (2018.01)
(96) 01.07.2015
(96) 15742188.4
(73) SeNostic Health GmbH, 30625 Hannover, DE
(72) LÜHRS, Thorsten, 38124 Braunschweig, DE
(54) **Způsob diagnostikování neurodegenerativních chorob**
(32) 14175331, 14175677
(31) 01.07.2014, 03.07.2014
(33) EP, EP
(86) PCT/EP2015/065044
(87) WO 2016/001334
(74) PATENTSERVIS Praha a.s., Na Podkovce 281/10, Praha 4, Podolí, 14700
-
- (97) **EP 3168403**
(47) 01.01.2020
(97) 17.05.2017
(51) **E06B 1/62** (2006.01)
(96) 24.11.2015
(96) 15003348.8
(73) Seidl, Thomas, 92361 Berggau, DE
(72) Seidl, Thomas, 92361 Berggau, DE
(54) **Kombinovaný těsnící a izolační systém**
(32) 102015108708
(31) 02.06.2015
(33) DE
(74) PatentCentrum Sedláč & Partners s.r.o., Okružní 2824, České Budějovice, České Budějovice 3, 37001
-
- (97) **EP 3168651**
(47) 12.02.2020
(97) 17.05.2017
(51) **G01T 1/24** (2006.01)
(96) 09.11.2016
(96) 16198005.7
(73) FEI Company, Hillsboro, OR 97124-5793, US
(72) JANSSEN, Bart, 5611 XC Eindhoven, NL
FRANKEN, Erik, 5674 WD Nuenen, NL
KUIJPER, Maarten, 5708 DZ Helmond, NL
YU, Lingbo, 5611 JC Eindhoven, NL
(54) **Způsob detekce částicového záření**
(32) 15194118, 16161322
(31) 11.11.2015, 21.03.2016
(33) EP, EP
(74) PatentEnter s.r.o., Koliště 1965/13a, Brno, Černá Pole, 60200
-
- (97) **EP 3169637**
(47) 04.03.2020
(97) 21.01.2016
(51) **C03C 13/06** (2006.01)
C03C 13/00 (2006.01)
C03C 3/085 (2006.01)
C03C 3/087 (2006.01)
C04B 35/20 (2006.01)
D01F 9/08 (2006.01)
F16L 59/04 (2006.01)
(96) 23.12.2014
(96) 14897748.1
(73) Unifrax I LLC, Tonawanda, NY 14150, US
(72) ZHAO, Donghui, Amherst, New York 14221, US
ZOITOS, Bruce K., Williamsville, New York 14221, US
ANDREJCAK, Michael J., Tonawanda, New York 14150, US
HAMILTON, Jason M., Lancaster, New York 14086, US
(54) **Anorganické vlákno se zlepšeným smrštěním a zlepšenou pevností**
(32) 201462025538 P
(31) 17.07.2014
(33) US

- (86) PCT/US2014/072018
(87) WO 2016/010579
(74) Traplová Hakr Kubát, advokátní a patentová kancelář, Ing. Jan Kubát, patentový zástupce, Přístavní 24, Praha 7, 17000
-
- (97) **EP 3179722**
(47) 26.02.2020
(97) 14.06.2017
(51) **H04N 19/50** (2014.01)
H04N 19/136 (2014.01)
H04N 19/176 (2014.01)
H04N 19/593 (2014.01)
H04N 19/117 (2014.01)
H04N 19/82 (2014.01)
H04N 19/86 (2014.01)
H04N 19/59 (2014.01)
(96) 17.06.2013
(96) 17152385.5
(73) NTT DoCoMo, Inc., Tokyo 100-6150, JP
(72) SUZUKI, Yoshinori, Chiyoda-ku, Tokyo, 100-6150, JP
BOON, Choong Seng, Chiyoda-ku, Tokyo, 100-6150, JP
TAN, Thiow Keng, Chiyoda-ku, Tokyo, 100-6150, JP
(54) **Intra predikce založená na interpolovaných referenčních vzorcích**
(32) 2012209626
(31) 24.09.2012
(33) JP
(74) Všeťečka Zelený Švorčík a partneři, advokátní a patentová kancelář, JUDr. Michal Havlík, Hálkova 1406/2, Praha 2, Nové Město, 12000
-
- (97) **EP 3183473**
(47) 18.03.2020
(97) 25.02.2016
(51) **F16G 3/02** (2006.01)
F16G 3/04 (2006.01)
(96) 13.08.2015
(96) 15833143.9
(73) Flexible Steel Lacing Company, Downers Grove, IL 60515, US
(72) DANIELS, William J., Orland Park, Illinois 60467, US
(54) **Upevňovací prvek dopravního pásu a způsob výroby**
(32) 201462038669 P
(31) 18.08.2014
(33) US
(86) PCT/US2015/044979
(87) WO 2016/028586
(74) Všeťečka Zelený Švorčík a partneři, advokátní a patentová kancelář, JUDr. Michal Havlík, Hálkova 1406/2, Praha 2, Nové Město, 12000
-
- (97) **EP 3201069**
(47) 25.12.2019
(97) 07.04.2016
(51) **B62D 21/07** (2006.01)
B62D 21/12 (2006.01)
B62D 21/14 (2006.01)
B62D 21/18 (2006.01)
B62D 63/02 (2006.01)
(96) 22.09.2015
(96) 15790664.5
(73) Bertezolo, Matteo, 37069 Villafranca di Verona (VR), IT
(72) Bertezolo, Matteo, 37069 Villafranca di Verona (VR), IT
(54) **Nastavitelný podvozek pro motorová vozidla**
(32) VR20140236
(31) 29.09.2014
(33) IT
(86) PCT/IB2015/057297
(87) WO 2016/051311
(74) Všeťečka Zelený Švorčík a partneři, advokátní a patentová kancelář, JUDr. Michal Havlík, Hálkova 1406/2, Praha 2, Nové Město, 12000
-
- (97) **EP 3208396**
(47) 11.12.2019
(97) 23.08.2017
(51) **E04B 1/41** (2006.01)
(96) 17.02.2016
(96) 16000390.1
(73) HALFEN GmbH, 40764 Langenfeld, DE
(72) Tozman, Gürbüz, 42555 Velbert, DE

- van de Schoor, Paulus, 51147 Köln, DE
Plamper-Hellwig, Dieter, 42781 Haan, DE
Albartus, Dirk, 44795 Bochum, DE
- (54) **Kolejnicové uspořádání**
(74) Čermák a spol., JUDr. Karel Čermák Ph.D., LL.M., Elišky Peškové
735/15, Praha 5, Smíchov, 15000
-
- (97) **EP 3221719**
(47) 08.01.2020
(97) 26.05.2016
(51) **G01T 1/24** (2006.01)
H01L 31/0203 (2014.01)
(96) 20.11.2015
(96) 15798076.4
(73) Universität zu Köln, 50923 Köln, DE
Canberra France, 67380 Lingolsheim, FR
- (72) REITER, Peter, 50672 Köln, DE
EBERTH, Jürgen, 51107 Köln, DE
HESS, Herbert, 41069 Mönchengladbach, DE
THIEL, Stefan, 53639 Königswinter, DE
PIRARD, Benoit, F-67980 Hangenbieten, FR
CLAUSS, Jean, 8053 Christchurch, NZ
DELORENZI, Louis, F-68740 Blodelsheim, FR
LAMPERT, Marie Odile, 68000 Colmar, FR
- (54) **Nádoba pro detektor, pracující v ultravysokém vakuu nebo v ochranné atmosféře z vysoce čistého plynu**
(32) 102014223831
(31) 21.11.2014
(33) DE
(86) PCT/EP2015/077225
(87) WO 2016/079298
(74) Všetěčka Zelený Švorčík a partneři, advokátní a patentová kancelář, JUDr. Michal Havlík, Hálkova 1406/2, Praha 2, Nové Město, 12000
-
- (97) **EP 3227277**
(47) 05.02.2020
(97) 09.06.2016
(51) **C07D 405/06** (2006.01)
A61P 31/10 (2006.01)
A61K 45/06 (2006.01)
A61K 31/4196 (2006.01)
A61K 31/496 (2006.01)
(96) 04.12.2015
(96) 15808770.0
(73) Pulmocide Limited, London WC2R 1BH, GB
(72) SUNOSE, Mihiro, Nottingham Nottinghamshire NG1 1GF, GB
COLLEY, Thomas Christopher, London WC2R 1BH, GB
ITO, Kazuhiro, London WC2R 1BH, GB
RAPEPORT, Garth, London WC2R 1BH, GB
STRONG, Peter, London WC2R 1BH, GB
- (54) **Antimykotická sloučenina**
(32) 14196662
(31) 05.12.2014
(33) EP
(86) PCT/GB2015/053731
(87) WO 2016/087878
(74) PatentEnter s.r.o., Koliště 1965/13a, Brno, Černá Pole, 60200
-
- (97) **EP 3232202**
(47) 19.02.2020
(97) 18.10.2017
(51) **G01N 33/68** (2006.01)
C07K 16/28 (2006.01)
A61K 39/395 (2006.01)
(96) 27.04.2012
(96) 17174348.7
(73) SBI Biotech Co., Ltd., Minato-ku Tokyo 106-6015, JP
(72) YAMAZAKI, Tomohide, Minato-ku, Tokyo 108-0071, JP
ZHAO, Jing, Minato-ku, Tokyo 108-0071, JP
ISHIDA, Koji, Minato-ku, Tokyo 108-0071, JP
SHIBATA, Yasue, Kimitsu-shi, Chiba, JP
CHO, Minkwon, Osaka-shi, Osaka, JP
ENDO, Mayuki, Minato-ku, Tokyo 108-0071, JP
- (54) **Protilátka, která se váže na lidský receptorový typ proteinu tyrosinofosfatázy**
(32) 2011101752
-
- (31) 28.04.2011
(33) JP
(74) PATENTSERVIS Praha a.s., Na Podkovce 281/10, Praha 4, Podolí, 14700
-
- (97) **EP 3236782**
(47) 05.02.2020
(97) 30.06.2016
(51) **A61K 31/202** (2006.01)
A23L 33/115 (2016.01)
A23L 33/18 (2016.01)
A23D 9/02 (2006.01)
A23L 5/30 (2016.01)
A23L 33/12 (2016.01)
A61K 47/18 (2017.01)
A61K 9/16 (2006.01)
(96) 17.12.2015
(96) 15810737.5
(73) Evonik Operations GmbH, 45128 Essen, DE
(72) KNAUP, Günter, 63486 Bruchköbel, DE
LATINOVIC, Milan, 63667 Nidda, DE
SCHWARM, Michael, 63755 Alzenau, DE
- (54) **Postup pro zvýšení stability kompozice obsahující polynenasycené omega-3 mastné kyseliny**
(32) 14199989
(31) 23.12.2014
(33) EP
(86) PCT/EP2015/080311
(87) WO 2016/102323
(74) Traplová Hakr Kubát, advokátní a patentová kancelář, Ing. Eduard Hakr, patentový zástupce, Přístavní 24, Praha 7, 17000
-
- (97) **EP 3266545**
(47) 25.12.2019
(97) 09.09.2016
(51) **B22F 9/24** (2006.01)
B22F 1/00 (2006.01)
H01B 1/00 (2006.01)
H01B 1/22 (2006.01)
H01B 5/00 (2006.01)
H01B 13/00 (2006.01)
B23K 35/30 (2006.01)
B23K 35/02 (2006.01)
H01B 1/02 (2006.01)
(96) 04.03.2016
(96) 16759043.9
(73) Osaka University, Suita-shi, Osaka 565-0871, JP
(72) SUGANUMA Katsuaki, Suita-shi Osaka 565-0871, JP
JIU Jinting, Suita-shi Osaka 565-0871, JP
- (54) **Způsob výroby měděných částic, měděné částice a měděná pasta**
(32) 2015043640
(31) 05.03.2015
(33) JP
(86) PCT/JP2016/056851
(87) WO 2016/140351
(74) Rott, Růžička & Guttman a spol., Vyskočilova 1566, Praha 4, Michle, 14000
-
- (97) **EP 3271525**
(47) 15.01.2020
(97) 22.09.2016
(51) **E04D 13/04** (2006.01)
E04D 13/15 (2006.01)
(96) 16.03.2016
(96) 16718992.7
(73) ST - Profile GmbH, 4050 Traun, AT
(72) STIGLMAYR, Sandro, 4060 Leonding, AT
BACCHETTA, Remo Walter, 6048 Horw, CH
- (54) **Zařízení na uzavření úseku podlahy vykazujícího obklad z dlaždic nebo kamene**
(32) 502152015
(31) 17.03.2015
(33) AT

(86) PCT/AT2016/050063
(87) WO 2016/145469
(74) Všeťečka Zelený Švorčík a partneři, advokátní a patentová kancelář, JUDr. Michal Havlík, Hálkova 1406/2, Praha 2, Nové Město, 12000

(97) **EP 3272214**
(47) 27.11.2019
(97) 24.01.2018
(51) **A01K 67/027** (2006.01)
C07K 14/705 (2006.01)
(96) 26.10.2012
(96) 17171524.6
(73) Regeneron Pharmaceuticals, Inc., Tarrytown, NY 10591, US
(72) MACDONALD, Lynn, Tarrytown, NY New York 10591, US
MURPHY, Andrew J., Tarrytown, NY New York 10591, US
TU, Naxin, Tarrytown, NY New York 10591, US
GURER, Cagan, Tarrytown, NY New York 10591, US
VORONINA, Vera, Tarrytown, NY New York 10591, US
STEVENS, Sean, Del Mar, CA California 92014, US
(54) **Geneticky modifikované myši exprimující molekuly chimérického velkého histokompatibilního komplexu (HMC) II**
(32) 201161552584 P
(31) 28.10.2011
(33) US
(74) KOREJZOVA LEGAL v.o.s., JUDr. Petra Sauvage de Brantes, Korunní 810/104, Praha 10, Vinohrady, 10100

(97) **EP 3277339**
(47) 18.03.2020
(97) 06.10.2016
(51) **A61M 1/16** (2006.01)
A61M 1/34 (2006.01)
A61K 31/194 (2006.01)
(96) 31.03.2016
(96) 16712906.3
(73) Gambro Lundia AB, 226 43 Lund, SE
(72) MOHAMMED, Husam, SE-215 74 Malmö, SE
WIESLANDER, Anders, SE-227 38 Lund, SE
HANCOCK, Viktoria, SE-241 38 Eslöv, SE
SANDIN, Karin, SE-247 34 Södra Sandby, SE
CARLSSON, Ola, SE-226 49 Lund, SE
LINDEN, Torbjörn, SE-370 23 Hasslöv, SE
SZILAGYI, Anna, S-226 48 Lund, SE
(54) **Obal pro acidický koncentrát dialyzační tekutiny obsahující citrát a glukózu**
(32) 1550388
(31) 31.03.2015
(33) SE
(86) PCT/EP2016/057077
(87) WO 2016/156502
(74) Traplová Hakr Kubát, advokátní a patentová kancelář, Ing. Eduard Hakr, patentový zástupce, Přístavní 24, Praha 7, 17000

(97) **EP 3310936**
(47) 01.01.2020
(97) 22.12.2016
(51) **C22C 38/20** (2006.01)
C22C 38/22 (2006.01)
C22C 38/24 (2006.01)
C22C 38/42 (2006.01)
C22C 38/44 (2006.01)
C22C 38/46 (2006.01)
C22C 38/60 (2006.01)
C21D 1/18 (2006.01)
C21D 9/10 (2006.01)
C22C 38/02 (2006.01)
C22C 38/04 (2006.01)
C22C 38/06 (2006.01)
F41A 21/20 (2006.01)
(96) 17.06.2016
(96) 16736530.3
(73) Aubert & Duval, 75015 Paris, FR
(72) BELLUS, Jacques, J, 42530 Saint Genest-lerpt, FR
THIERREE, Dominique, 03330 Bellenaves, FR
(54) **Ocel pro zbraň malého kalibru**
(32) 1555621

(31) 19.06.2015
(33) FR
(86) PCT/FR2016/051475
(87) WO 2016/203169
(74) Všeťečka Zelený Švorčík a partneři, advokátní a patentová kancelář, JUDr. Michal Havlík, Hálkova 1406/2, Praha 2, Nové Město, 12000

(97) **EP 3312339**
(47) 01.01.2020
(97) 25.04.2018
(51) **D21H 11/00** (2006.01)
D21H 13/00 (2006.01)
D21H 17/33 (2006.01)
D21H 17/37 (2006.01)
D04H 1/00 (2006.01)
D04H 13/00 (2006.01)
B32B 13/00 (2006.01)
E04C 2/04 (2006.01)
(96) 06.10.2015
(96) 17203938.0
(73) Etex Building Performance International SAS, 84000 Avignon, FR
(72) FAYNOT, Emmanuel, 38450 Vif, FR
BERLIOZ, Marc, 38190 Froges, FR
MERLET, Samuel, 38410 Vaulnaveys-Le-Haut, FR
LECLERCQ, Claude, 84210 Pernes les Fontaines, FR
(54) **Sádrové desky, vhodné pro vlhké a humidní oblasti**
(32) 14290301, PCT/EP2014/075306
(31) 06.10.2014, 21.11.2014
(33) EP, EP
(74) Čermák a spol., JUDr. Karel Čermák Ph.D., LL.M., Elišky Peškové 735/15, Praha 5, Smíchov, 15000

(97) **EP 3322538**
(47) 18.12.2019
(97) 19.01.2017
(51) **B05B 3/10** (2006.01)
B05B 3/00 (2006.01)
B05B 13/04 (2006.01)
B25J 19/00 (2006.01)
F24H 9/18 (2006.01)
(96) 01.07.2016
(96) 16735577.5
(73) Dürr Systems AG, 74321 Bietigheim-Bissingen, DE
(72) IMLE, Matthias, 74385 Pleidelsheim, DE
(54) **Nanášecí zařízení a příslušný pracovní postup**
(32) 102015009214
(31) 15.07.2015
(33) DE
(86) PCT/EP2016/001129
(87) WO 2017/008888
(74) Čermák a spol., JUDr. Karel Čermák Ph.D., LL.M., Elišky Peškové 735/15, Praha 5, Smíchov, 15000

(97) **EP 3342425**
(47) 18.12.2019
(97) 04.07.2018
(51) **A61K 47/54** (2017.01)
C07H 21/04 (2006.01)
C12N 5/00 (2006.01)
C12N 15/113 (2010.01)
A61P 35/00 (2006.01)
(96) 09.09.2004
(96) 17200625.6
(73) GERON CORPORATION, Menlo Park, CA 94025, US
(72) GRYAZNOV, Sergei, San Mateo, CA 94402, US
PONGRACZ, Krisztina, Oakland, CA 94611, US
(54) **Modifikované oligonukleotidy pro inhibici telomerázy**
(32) 501509 P
(31) 09.09.2003
(33) US
(74) KOREJZOVA LEGAL v.o.s., JUDr. Petra Sauvage de Brantes, Korunní 810/104, Praha 10, Vinohrady, 10100

(97) **EP 3351682**
(47) 08.01.2020
(97) 25.07.2018

- (51) **D21H 27/18** (2006.01)
B44C 5/04 (2006.01)
D21H 27/20 (2006.01)
D21H 27/26 (2006.01)
D21H 17/46 (2006.01)
D21H 17/48 (2006.01)
D21H 17/51 (2006.01)
D21H 19/20 (2006.01)
D21H 19/72 (2006.01)
- (96) 10.07.2015
(96) 18158052.3
(73) SWISS KRONO Tec AG, 6004 Luzern, CH
(72) Braun, Roger, 6130 Willisau, CH
(54) **Laminát k potažení deskových dřevěných materiálů**
(74) Čermák a spol., JUDr. Karel Čermák Ph.D., LL.M., Elišky Peškové 735/15, Praha 5, Smíchov, 15000
-
- (97) **EP 3357492**
(47) 04.12.2019
(97) 08.08.2018
(51) **A61K 9/24** (2006.01)
A61K 33/06 (2006.01)
A61K 33/08 (2006.01)
A61K 33/10 (2006.01)
A61P 3/02 (2006.01)
- (96) 24.01.2018
(96) 18153151.8
(73) S.I.I.T. S.r.l.-Servizio Internazionale Imballaggi Termosaldanti, 20090 Trezzano sul Naviglio MI, IT
(72) MARCELLONI, Luciano, 20090 Trezzano Sul Naviglio (MI), IT
BENEGIAMO, Umberto, 20090 Trezzano Sul Naviglio (MI), IT
MERICIO, Roberto, 20090 Trezzano Sul Naviglio (MI), IT
(54) **Vícevrstevná tableta pro podávání hořčiku**
(32) 201700011337
(31) 02.02.2017
(33) IT
(74) KOREJZOVA LEGAL v.o.s., JUDr. Petra Sauvage de Brantes, Korunní 810/104, Praha 10, Vinohrady, 10100
-
- (97) **EP 3365084**
(47) 25.03.2020
(97) 08.06.2017
(51) **A63F 1/12** (2006.01)
A63F 1/14 (2006.01)
- (96) 02.12.2016
(96) 16809689.9
(73) Shuffle Master GmbH & Co KG, 1010 Vienna, AT
(72) KRENN, Peter, 2491 Neufeld, AT
BLAHA, Ernst, 3011 Tullnerbach, AT
(54) **Zařízení pro manipulaci s kartami a související sestavy a součásti**
(32) 201514959536
(31) 04.12.2015
(33) US
(86) PCT/EP2016/079630
(87) WO 2017/093507
(74) Traplová Hakr Kubát, advokátní a patentová kancelář, Ing. Eduard Hakr, patentový zástupce, Přístavní 24, Praha 7, 17000
-
- (97) **EP 3367807**
(47) 04.12.2019
(97) 04.05.2017
(51) **A23B 4/20** (2006.01)
A23L 3/3472 (2006.01)
- (96) 27.10.2016
(96) 16795245.6
(73) Indena S.p.A., 20139 Milano, IT
(72) MENEGHIN, Martino, 20139 Milano, IT
FRANCESCHI, Federico, 20139 Milano, IT
TOGNI, Stefano, 20139 Milano, IT
MALANDRINO, Salvatore, 20139 Milano, IT
(54) **Prostředky a jejich použití v ochraně potravin**
(32) 15191959
(31) 28.10.2015
(33) EP
-
- (86) PCT/EP2016/075977
(87) WO 2017/072253
(74) KOREJZOVA LEGAL v.o.s., JUDr. Petra Sauvage de Brantes, Korunní 810/104, Praha 10, Vinohrady, 10100
-
- (97) **EP 3391379**
(47) 08.01.2020
(97) 22.06.2017
(51) **G21F 5/002** (2006.01)
G21F 5/005 (2006.01)
G21F 5/008 (2006.01)
G21F 5/10 (2006.01)
F28D 9/00 (2006.01)
G21F 5/12 (2006.01)
- (96) 13.12.2016
(96) 16809084.3
(73) TN International, 78180 Montigny Le Bretonneux, FR
(72) BANCE, Kévin, 78000 Versailles, FR
BARDON, Olivier, 92370 Chaville, FR
(54) **Zlepšená struktura pro rozptýl tepla prostřednictvím přirozené konvence pro obal určený k přepravě a/nebo skladování radioaktivního materiálu**
(32) 1562301
(31) 14.12.2015
(33) FR
(86) PCT/EP2016/080801
(87) WO 2017/102729
(74) Čermák a spol., JUDr. Karel Čermák Ph.D., LL.M., Elišky Peškové 735/15, Praha 5, Smíchov, 15000
-
- (97) **EP 3393881**
(47) 18.12.2019
(97) 05.10.2017
(51) **B60K 13/04** (2006.01)
- (96) 09.02.2017
(96) 17705567.0
(73) Siemens Mobility GmbH, 81739 München, DE
(72) NITZSCHE, Christian, 85737 Ismaning, DE
PRÖLL, Günther, 86199 Augsburg, DE
SCHANZ, Stephan, 85716 Unterschleißheim, DE
(54) **Tankovací systém a vozidlo**
(32) 102016205356
(31) 31.03.2016
(33) DE
(86) PCT/EP2017/052840
(87) WO 2017/167481
(74) Čermák a spol., JUDr. Karel Čermák Ph.D., LL.M., Elišky Peškové 735/15, Praha 5, Smíchov, 15000
-
- (97) **EP 3404273**
(47) 15.01.2020
(97) 21.11.2018
(51) **F16B 25/00** (2006.01)
F16B 25/10 (2006.01)
- (96) 15.05.2017
(96) 17170965.2
(73) SPAX International GmbH & Co. KG, 58256 Ennepetal, DE
(72) Langewiesche, Frank, 45549 Sprockhövel, DE
(54) **Vrutový prvek**
(74) Kania, Sedláč, Smola, s.r.o., Mendlovo náměstí 907/1a, Brno, Staré Brno, 60300
-
- (97) **EP 3407644**
(47) 04.12.2019
(97) 28.11.2018
(51) **H04W 36/00** (2009.01)
H04W 76/10 (2018.01)
- (96) 27.06.2012
(96) 18184160.2
(73) Telefonaktiebolaget LM Ericsson (publ), 164 83 Stockholm, SE
(72) YANG, Yong, 428 36 Källered, SE
RYDNELL, Gunnar, 411 32 Göteborg, SE
SANDER, Ann-Christine, 417 57 Göteborg, SE
(54) **Způsob a zařízení pro zpracování předání komunikační služby**
(32) 201161504337 P
(31) 05.07.2011

- (33) US
(74) KOREJZOVA LEGAL v.o.s., JUDr. Petra Sauvage de Brantes, Korunní 810/104, Praha 10, Vinohrady, 10100
-
- (97) **EP 3412035**
(47) 26.02.2020
(97) 10.08.2017
(51) **B32B 5/26** (2006.01)
B32B 7/04 (2019.01)
B32B 7/14 (2006.01)
H04R 1/02 (2006.01)
H04R 1/08 (2006.01)
H04R 25/00 (2006.01)
(96) 24.05.2016
(96) 16728093.2
(73) Saati S.p.A., 22070 Appiano Gentile CO, IT
(72) MIETTA, Marco, 22070 Appiano Gentile (CO), IT
CANONICO, Paolo, 22070 Appiano Gentile (CO), IT
LUCIGNANO, Carmine, 22070 Appiano Gentile (CO), IT
MUZYCZUK, Anna, 22070 Appiano Gentile (CO), IT
GRIMOLDI, Elisa, 22070 Appiano Gentile (CO), IT
(54) **Kompozitní vícevrstvá filtrační struktura pro použití jako dílčí složka v akustických a elektronických produktech obecně**
(32) UB20160059
(31) 04.02.2016
(33) IT
(86) PCT/IB2016/000707
(87) WO 2017/134479
(74) ZIVKO MIJATOVIC & PARTNERS s.r.o., Jugoslávských partyzánů 639/26, Praha 6, 16000
-
- (97) **EP 3416397**
(47) 26.02.2020
(97) 19.12.2018
(51) **H04N 21/4405** (2011.01)
H04N 21/443 (2011.01)
(96) 13.06.2017
(96) 17175764.4
(73) Liberty Global Europe Holding B.V., 1119 PE Schiphol-Rijk, NL
(72) Slipko, Roman, 1119 PE Schiphol-Rijk, NL
Lazarski, Wojciech, 1119 PE Schiphol-Rijk, NL
(54) **Způsob a zařízení pro bezpečné zpracování videa**
(74) Traplová Hakr Kubát, advokátní a patentová kancelář, Ing. Eduard Hakr patentový zástupce, Přístavní 24, Praha 7, 17000
-
- (97) **EP 3419970**
(47) 01.01.2020
(97) 31.08.2017
(51) **C07D 403/12** (2006.01)
A61K 31/4025 (2006.01)
A61K 31/41 (2006.01)
A61K 31/4155 (2006.01)
A61K 31/4192 (2006.01)
A61K 31/4196 (2006.01)
A61K 31/422 (2006.01)
A61K 31/427 (2006.01)
A61K 31/4439 (2006.01)
A61K 31/506 (2006.01)
C07D 401/12 (2006.01)
C07D 403/14 (2006.01)
C07D 405/12 (2006.01)
C07D 413/12 (2006.01)
C07D 417/12 (2006.01)
C07D 207/16 (2006.01)
A61P 3/10 (2006.01)
A61P 7/00 (2006.01)
A61P 7/02 (2006.01)
(96) 22.02.2017
(96) 17705662.9
(73) F. Hoffmann-La Roche AG, 4070 Basel, CH
(72) HAAP, Wolfgang, 4070 Basel, CH
KUHN, Bernd, 4070 Basel, CH
LUEBBERS, Thomas, 4070 Basel, CH
PETERS, Jens-Uwe, 4070 Basel, CH
(54) **Nové deriváty pyrrolidinu**
(32) 16157679
-
- (31) 26.02.2016
(33) EP
(86) PCT/EP2017/053967
(87) WO 2017/144483
(74) KOREJZOVA LEGAL v.o.s., JUDr. Petra Sauvage de Brantes, Korunní 810/104, Praha 10, Vinohrady, 10100
-
- (97) **EP 3447391**
(47) 01.01.2020
(97) 27.02.2019
(51) **F24D 19/02** (2006.01)
(96) 24.07.2018
(96) 18185189.0
(73) WEMEFA Horst Christopeit GmbH, 42555 Velbert, DE
(72) PEGA, Adrian, 42549 Velbert, DE
(54) **Přidržná úchytká pro konzolu k upevnění topného tělesa na stěně**
(32) 202017104993 U
(31) 21.08.2017
(33) DE
(74) Všetečka Zelený Švorčík a partneři, advokátní a patentová kancelář, JUDr. Pavel Zelený, advokát, Hálkova 1406/2, Praha 2, Nové Město, 12000
-
- (97) **EP 3449141**
(47) 25.12.2019
(97) 25.01.2018
(51) **F16C 25/08** (2006.01)
F16C 35/067 (2006.01)
F16C 35/063 (2006.01)
(96) 18.07.2017
(96) 17749120.6
(73) Gebrüder Reinfurt GmbH & Co. KG, 97222 Rimpar, DE
(72) MAY, Wolfgang, 97318 Kitzingen, DE
(54) **Sestava valivých ložisek a uložení rentgenové trubice**
(32) 102016008824
(31) 19.07.2016
(33) DE
(86) PCT/EP2017/000870
(87) WO 2018/015011
(74) Čermák a spol., JUDr. Karel Čermák Ph.D., LL.M., Elišky Peškové 735/15, Praha 5, Smíchov, 15000
-
- (97) **EP 3456301**
(47) 26.02.2020
(97) 20.03.2019
(51) **A61F 13/15** (2006.01)
A61F 13/49 (2006.01)
A61F 13/511 (2006.01)
A61F 13/53 (2006.01)
D04H 3/007 (2012.01)
D04H 3/16 (2006.01)
D01F 1/10 (2006.01)
D01F 6/04 (2006.01)
(96) 23.04.2012
(96) 18201491.0
(73) Mitsui Chemicals, Inc., Tokyo 105-7117, JP
(72) Tomita, Yoshihiko, Sodegaura-shi Chiba 299-0265, JP
Suzuki, Kenichi, Sodegaura-shi Chiba 299-0265, JP
Sugawara, Daisuke, Sodegaura-shi Chiba 299-0265, JP
(54) **Vlákno, netkaný textil a jejich použití**
(32) 2011099349
(31) 27.04.2011
(33) JP
(74) Všetečka Zelený Švorčík a partneři, advokátní a patentová kancelář, JUDr. Michal Havlík, Hálkova 1406/2, Praha 2, Nové Město, 12000
-
- (97) **EP 3486343**
(47) 28.08.2019
(97) 22.05.2019
(51) **C22C 21/10** (2006.01)
C22F 1/053 (2006.01)
(96) 28.05.2018
(96) 18174637.1
(73) Amag Rolling GmbH, 5282 Braunau am Inn - Ranshofen, AT
Audi AG, 85045 Ingolstadt, DE
Friedrich-Alexander-Universität Erlangen-Nürnberg, 91054 Erlangen, DE
(72) Erlwein, Mark, 74861 Neudenau, DE

Höppel, Heinz Werner, 91058 Erlangen, DE
Glöckel, Felix, 96135 Stegaurach, DE
Gerold, Bodo, 84359 Simbach am Inn, DE
Pogatscher, Stefan, 8700 Leoben, AT
Uggowitzner, Peter J., 8913 Ottenbach, CH
(54) **Tvrditelná hliníková slitina**
(32) 17202190
(31) 16.11.2017

(33) EP
(74) KOREJZOVA LEGAL v.o.s., JUDr. Petra Sauvage de Brantes, Korunní
810/104, Praha 10, Vinohrady, 10100
KOREJZOVA LEGAL v.o.s., JUDr. Petra Sauvage de Brantes, Korunní
810/104, Praha 10, Vinohrady, 10100
KOREJZOVA LEGAL v.o.s., JUDr. Petra Sauvage de Brantes, Korunní
810/104, Praha 10, Vinohrady, 10100

Zveřejněné opravené překlady evropských patentových spisů

U následujících udělených evropských patentů s účinky pro Českou republiku byl majitelem předložen opravený překlad patentového spisu do českého jazyka (§35d odst. 2 zákona č. 527/1990 Sb., v platném znění).

Datem zveřejnění opraveného překladu evropského patentového spisu je datum publikace tohoto Věstníku.

(97) EP 2278952 (97) EP 3116745 (97) EP 3310233
(97) EP 2763981 (97) EP 3181927 (97) EP 3536344

Evropské patenty zachované v pozměněném nebo omezeném znění

V této části jsou uvedeny evropské patenty s účinky pro Českou republiku, které byly Evropským úřadem podle článku 102 Úmluvy o udělování evropských patentů zachovány v omezeném znění podle čl. 105a - 105c EPC 2000, nebo v pozměněném znění (§ 35f zákona č. 527/1990 Sb., v platném znění).

(97)	Datum oznámení o zachování patentu	(97)	Datum oznámení o zachování patentu
EP 1794165	29.04.2020	EP 2690218	29.04.2020
EP 2462351	29.04.2020	EP 2902207	29.04.2020

Evropské patenty zrušené Evropským patentovým úřadem

Následující evropské patenty udělené Evropským patentovým úřadem s účinky pro Českou republiku byly zrušeny Evropským patentovým úřadem podle článku 102 Úmluvy o udělování evropských patentů (§ 35f odst 2 zákona č. 527/1990 Sb., v platném znění).

(97) EP 1443920 (97) EP 1797038 (97) EP 2221573
(97) EP 1637107 (97) EP 2036528 (97) EP 2718257

PD4A

Převod práv a ostatní změny majitelů evropských patentů

(97) **EP 1308428**
(73) Evonik Operations GmbH, 45128 Essen, DE

(97) **EP 2575711**
(73) Centricity Vision, Inc., Fremont, CA, US

(97) **EP 1458360**
(73) BGP Products Operations GmbH, 4123 Allschwil, CH

(97) **EP 2744429**
(73) Swiss Aqua Technologies AG, 9444 Diepoldsau, CH

(97) **EP 1572615**
(73) Recordati AG, 6340 Baar, CH

(97) **EP 2747551**
(73) Yecuris Corporation, Tigard, 97224, OR, US

(97) **EP 1654280**
(73) Recordati AG, 6340 Baar, CH

(97) **EP 2864346**
(73) Byondis B.V., 6545 CM Nijmegen, NL

(97) **EP 1751111**
(73) Idorsia Pharmaceuticals Ltd, 4123 Allschwil, CH

(97) **EP 2897546**
(73) Centricity Vision, Inc., Fremont, CA, US

(97) **EP 1765288**
(73) BGP Products Operations GmbH, 4123 Allschwil, CH

(97) **EP 2948183**
(73) Byondis B.V., 6545 CM Nijmegen, NL

(97) **EP 1967252**
(73) MIWE Michael Wenz GmbH, 97450 Arnstein, DE

(97) **EP 2948184**
(73) Byondis B.V., 6545 CM Nijmegen, NL

(97) **EP 2207550**
(73) Idorsia Pharmaceuticals Ltd, 4123 Allschwil, CH

(97) **EP 2981757**
(73) Cryoshelter GmbH, 8143 Dobl-Zwaring, AT

(97) **EP 2316631**
(73) Craemer GmbH, 33442 Herzebrook, DE

(97) **EP 3036203**
(73) "Lascom" Ltd., Dubna, Moscow region, 141980, RU

(97) **EP 2373463**
(73) Metadynea Austria GmbH, 3500 Krems, AT

(97) **EP 3036204**
(73) "Lascom" Ltd., Dubna, Moscow region, 141980, RU

(97) **EP 3069735**

(73) Byondis B.V., 6545 CM Nijmegen, NL

(97) **EP 3083275**

(73) Evonik Operations GmbH, 45128 Essen, DE

(97) **EP 3092010**

(73) Byondis B.V., 6545 CM Nijmegen, NL

(97) **EP 3140055**

(73) Siec Badawcza Lukasiewicz - Instytut Mechanizacji Budownictwa i Górnictwa Skalnego, 02-673 Warszawa, PL

(97) **EP 3152191**

(73) Byondis B.V., 6545 CM Nijmegen, NL

(97) **EP 3192081**

(73) Tau ACT GmbH, 14195 Berlin, DE

(97) **EP 3227078**

(73) Extrude to Fill, Inc., Loveland, 80537, CO, US

(97) **EP 3294534**

(73) Loparex Germany GmbH & Co. KG, D-91301 Forchheim, DE

(97) **EP 3383614**

(73) Extrude to Fill, Inc., Loveland, 80537, CO, US

(97) **EP 3456333**

(73) Geron Corporation, Foster City, 94404, CA, US

FG1K

Zapsané užité vzory - přehled podle čísel zápisu

V období uzávěrky tohoto čísla Věstníku zapsal Úřad průmyslového vlastnictví tyto užité vzory.

(11)	(51)		(11)	(51)		(11)	(51)	
33947	H 02 P 7/00	(2016.01)	33952	A 61 C 13/30	(2006.01)	33958	E 05 B 1/02	(2006.01)
33948	C 09 D 133/08	(2006.01)	33953	E 03 C 1/16	(2006.01)	33959	B 66 D 1/34	(2006.01)
33949	B 65 G 1/02	(2006.01)	33954	F 16 H 27/04	(2006.01)	33960	B 66 D 1/30	(2006.01)
33950	A 47 G 21/02	(2006.01)	33955	B 01 D 15/10	(2006.01)	33961	B 66 D 1/14	(2006.01)
33951	B 60 H 3/00	(2006.01)	33956	F 41 H 11/08	(2006.01)	33962	E 01 B 9/02	(2006.01)
			33957	B 60 R 25/24	(2013.01)	33963	B 60 P 7/135	(2006.01)

FG1K

Zapsané užité vzory - řazené podle MPT

(51)	A47G 21/02	(2006.01)		B60H 1/34	(2006.01)
	B26B 11/00	(2006.01)	(11)	33951	
(11)	33950		(21)	2019-36767	
(21)	2019-36583		(22)	18.10.2019	
(22)	03.09.2019		(47)	05.05.2020	
(47)	05.05.2020		(73)	Charamza Tomáš, Třebotov, CZ	
(73)	Kočka Jan RNDr. DrSc., Praha 6, CZ		(72)	Charamza Tomáš, Třebotov, CZ	
(72)	Kočka Jan RNDr. DrSc., Praha 6, CZ		(54)	Aroma difuzér, zejména pro automobily	
(54)	Příborová jídelní dvoudílná sada		(74)	Rott, Růžička & Guttman a spol., Vyskočilova 1566, Praha 4, Michle, 14000	
(51)	A61C 13/30	(2006.01)	(51)	B60P 7/135	(2006.01)
	A61C 8/00	(2006.01)		B60R 7/02	(2006.01)
	A61C 8/02	(2006.01)	(11)	33963	
(11)	33952		(21)	2020-37386	
(21)	2019-36952		(22)	24.05.2019	
(22)	04.05.2017		(47)	05.05.2020	
(47)	05.05.2020		(73)	ŠKODA AUTO a.s., Mladá Boleslav, Mladá Boleslav II, CZ	
(32)	04.05.2017		(72)	Kraus Ladislav Ing., Horní Branná, CZ	
(31)	PCT/CN2017/083012		(54)	Zařízení k fixaci předmětů v zavazadlovém prostoru vozidla	
(33)	IB		(51)	B60R 25/24	(2013.01)
(73)	GUANGZHOU JIANCHI BIOTECHNOLOGY CO. LTD., Wanqingsha Town, Guangzhou, Guangdong, CN			H04R 1/10	(2006.01)
(72)	Zhang Chunyu, Wanqingsha Town, Guangzhou, Guangdong, CN		(11)	33957	
	Chen Xianshuai, Wanqingsha Town, Guangzhou, Guangdong, CN		(21)	2020-37274	
	Yan Yu, Wanqingsha Town, Guangzhou, Guangdong, CN		(22)	26.02.2020	
	Wang Yaling, Wanqingsha Town, Guangzhou, Guangdong, CN		(47)	05.05.2020	
	Feng Kehan, Wanqingsha Town, Guangzhou, Guangdong, CN		(73)	ŠKODA AUTO a.s., Mladá Boleslav, Mladá Boleslav II, CZ	
(54)	Zubní implantát s biologicky rozložitelnou ochrannou vrstvou		(72)	Schöbel Pascal Bc., Mladá Boleslav, Mladá Boleslav II, CZ	
(74)	Traplová Hladr Kubát, advokátní a patentová kancelář, Ing. Eduard Hladr patentový zástupce, Přístavní 531/24, Praha 7, Holešovice, 17000		(54)	Pouzdro elektronického klíče vozidla	
(51)	B01D 15/10	(2006.01)	(51)	B65G 1/02	(2006.01)
	B01D 15/22	(2006.01)		B65D 19/00	(2006.01)
	B01D 15/12	(2006.01)		G01G 19/52	(2006.01)
	B01D 15/24	(2006.01)		G06Q 10/08	(2012.01)
(11)	33955		(11)	33949	
(21)	2019-37066		(21)	2019-36199	
(22)	23.12.2019		(22)	13.05.2019	
(47)	05.05.2020		(47)	05.05.2020	
(73)	Watrex Praha, s.r.o., Praha 6, Ruzyně, CZ		(73)	senselytics s.r.o., Praha 6, Břevnov, CZ	
	Ústav organické chemie a biochemie Akademie věd České republiky, v.v.i., Praha 6, Dejvice, CZ		(72)	Stehlíková Michaela Mgr., Praha 6, Dejvice, CZ	
	Univerzita Karlova, Praha 1, CZ		(54)	Monitorovací prodejní paleta	
(72)	Grantz Šašková Klára, Praha 6, Dejvice, CZ		(74)	PatentCentrum Sedlák & Partners s.r.o., Okružní 2824, České Budějovice, České Budějovice 3, 37001	
	Adámek Michael, Kolín, Kolín V, CZ		(51)	B66D 1/14	(2006.01)
	Šácha Pavel, Praha 6, Řepy, CZ			B66D 1/28	(2006.01)
	Minárik Marek, Ořech, CZ		(11)	33961	
	Náhunek Michal, Praha 9, Černý Most, CZ		(21)	2020-37344	
	Kysilka Roman, Praha 6, Dejvice, CZ		(22)	18.03.2020	
(54)	Zařízení pro automatizovanou separaci a purifikaci biomolekul		(47)	05.05.2020	
(74)	HARBER IP s.r.o., Dukelských hrdinů 567/52, Praha 7, Holešovice, 17000		(73)	HRADECKÝ PÍSEK a.s., Brno, Žabovřesky, CZ	
			(72)	Müller Jiří Ing., Hradec Králové, Kukleny, CZ	
(51)	B60H 3/00	(2006.01)	(54)	Pohon pro mobilní typ vodního vleku	

(74) INPROCHES Patentová a známková kancelář, Mgr. Alžběta Jurtíková,
patentová zástupkyně, Mezírka 775/1, Brno, 60200

(51) **B66D 1/30** (2006.01)
(11) 33960
(21) **2020-37343**
(22) 18.03.2020
(47) 05.05.2020
(73) HRADECKÝ PÍSEK a.s., Brno, Žabovřesky, CZ
(72) Müller Jiří Ing., Hradec Králové, Kukleny, CZ
(54) **Výstelka kola kladky pro uložení tažného a vodícího lana pro mobilní typ vodního vleku**
(74) INPROCHES Patentová a známková kancelář, Mgr. Alžběta Jurtíková,
patentová zástupkyně, Mezírka 775/1, Brno, 60200

(51) **B66D 1/34** (2006.01)
B66D 1/395 (2006.01)
(11) 33959
(21) **2020-37340**
(22) 18.03.2020
(47) 05.05.2020
(73) HRADECKÝ PÍSEK a.s., Brno, Žabovřesky, CZ
(72) Müller Jiří Ing., Hradec Králové, Kukleny, CZ
(54) **Automatizovaný podavač tažného lana pro mobilní typ vodního vleku**
(74) INPROCHES Patentová a známková kancelář, Mgr. Alžběta Jurtíková,
patentová zástupkyně, Mezírka 775/1, Brno, 60200

(51) **C09D 133/08** (2006.01)
C09D 125/08 (2006.01)
C09D 101/02 (2006.01)
C09D 183/04 (2006.01)
C08K 7/28 (2006.01)
C08K 7/22 (2006.01)
(11) 33948
(21) **2020-37328**
(22) 13.03.2020
(47) 05.05.2020
(73) THERMO INDUSTRY a.s., Pardubice, Zelené Předměstí, CZ
(72) Valášek Miroslav Ing., Jasenná, CZ
(54) **Směs pro flexibilní tenkovrstvou povrchovou úpravu odolávající tlaku s termoizolačními a termoreflexními vlastnostmi**
(74) NEOLEGAL - advokátní a patentová kancelář, Ing. Jaroslav Novotný,
Římská 2135/45, Praha 2, Vinohrady, 12000

(51) **E01B 9/02** (2006.01)
E01B 9/30 (2006.01)
E01B 9/34 (2006.01)
(11) 33962
(21) **2020-37357**
(22) 23.03.2020
(47) 05.05.2020
(73) VARIFRAME s.r.o., Praha 3, Žižkov, CZ
(72) Hajzler Miloš Ing., Zhoř, CZ
Klíma Pavel, Třebíč, Horka-Domky, CZ
(54) **Zařízení pro upevnění kolejnice metra**
(74) Patentová a známková kancelář, ing. Jaromír Přikryl, Včelín 1161, Hulín,
76824

(51) **E03C 1/16** (2006.01)
(11) 33953
(21) **2019-36981**
(22) 09.12.2019
(47) 05.05.2020
(32) 04.02.2019
(31) 20 2019 100 647.1

(33) DE
(73) Franke Aquarotter GmbH, 14974 Ludwigsfelde, DE
(72) Gesser Oliver, 14974 Ludwigsfelde, DE
Ruser Stefan, 12529 Schönefeld OT Großziethen, DE
(54) **Nástavné umyvadlo**
(74) Macek and Partners, Mgr. Jiří Macek, Sázavská 751/16, Praha 2,
Vinohrady, 12000

(51) **E05B 1/02** (2006.01)
E05B 1/00 (2006.01)
E05B 15/00 (2006.01)
(11) 33958
(21) **2020-37278**
(22) 26.02.2020
(47) 05.05.2020
(73) Schinkmann David, Praha 4, Podolí, CZ
(72) Schinkmann David, Praha 4, Podolí, CZ
(54) **Dveřní zavírač**

(51) **F16H 27/04** (2006.01)
F16H 53/00 (2006.01)
(11) 33954
(21) **2019-37047**
(22) 19.12.2019
(47) 05.05.2020
(73) VÚTS, a.s., Liberec, Liberec XI-Růžodol I, CZ
(72) Ondrášek Jiří Ing., Ph.D., Liberec, Liberec IX-Janův Důl, CZ
Jirásko Petr doc., Ing., Ph.D., Liberec, Liberec XXX-Vratislavice nad
Nisou, CZ
Stejskal Josef Ing., Liberec, Liberec XXXIII-Machnín, CZ
(54) **Kroková převodovka**
(74) Ing. Dobroslav Musil, patentová kancelář, Ing. Dobroslav Musil,
Zábrdovická 801/11, Brno, Zábrdovice, 61500

(51) **F41H 11/08** (2006.01)
E01F 13/04 (2006.01)
E01F 13/08 (2006.01)
E01F 13/12 (2006.01)
(11) 33956
(21) **2020-37228**
(22) 07.02.2020
(47) 05.05.2020
(73) Vojenský výzkumný ústav, s. p., Brno, Pisárky, CZ
Rolec Stanislav doc. Ing., CSc., Rájec - Jestřebí, CZ
(72) Křest'an Jan Ing., Ph.D., Topolná, CZ
Čalkovský Pavel Ing., Brno, CZ
Bartošková Monika Ing., Ph.D., Brno, Staré Brno, CZ
Horák Zdeněk, Moravany, CZ
Šrotíř Petr Ing., Brno, Nový Lískovec, CZ
Ondříšek Jan Ing., Hodonice, CZ
(54) **Modul mobilního zátarasu**
(74) Ing. Libor Markes, patentový zástupce, Grohova 54, Brno, 60200

(51) **H02P 7/00** (2016.01)
(11) 33947
(21) **2019-36803**
(22) 25.10.2019
(47) 05.05.2020
(73) Vysoká škola polytechnická Jihlava, Jihlava, CZ
(72) Krejčí Ivan Ing., CSc., Brno, Soběšice, CZ
Zezulka František prof. Ing., CSc., Brno, Žabovřesky, CZ
Horák Zdeněk doc. Ing., Ph.D., Praha 9, Kbely, CZ
(54) **Zapojení pro řízení elektromotoru pro letecké aplikace**

Seznam majitelů zapsaných užitéch vzorů

(73)	(11)	(51)	(73)	(11)	(51)	
Franke Aquarotter GmbH, 14974 Ludwigsfelde, DE	33953	E 03 C 1/16	(2006.01)	Univerzita Karlova, Praha 1, CZ	33955 B 01 D 15/10	(2006.01)
GUANGZHOU JIANCHI BIOTECHNOLOGY CO. LTD., Wanqingsha Town, Guangzhou, Guangdong, CN	33952	A 61 C 13/30	(2006.01)	Ústav organické chemie a biochemie Akademie věd České republiky, v.v.i., Praha 6, Dejvice, CZ	33955 B 01 D 15/10	(2006.01)
HRADECKÝ PÍSEK a.s., Brno, Žabovřesky, CZ	33959	B 66 D 1/34	(2006.01)	VARIFRAME s.r.o., Praha 3, Žižkov, CZ	33962 E 01 B 9/02	(2006.01)
HRADECKÝ PÍSEK a.s., Brno, Žabovřesky, CZ	33960	B 66 D 1/30	(2006.01)	Vojenský výzkumný ústav, s. p., Brno, Pisárky, CZ	33956 F 41 H 11/08	(2006.01)
HRADECKÝ PÍSEK a.s., Brno, Žabovřesky, CZ	33961	B 66 D 1/14	(2006.01)	VÚTS, a.s., Liberec, Liberec XI-Růžodol I, CZ	33954 F 16 H 27/04	(2006.01)
senselytics s.r.o., Praha 6, Břevnov, CZ	33949	B 65 G 1/02	(2006.01)	Vysoká škola polytechnická Jihlava, Jihlava, CZ	33947 H 02 P 7/00	(2016.01)
ŠKODA AUTO a.s., Mladá Boleslav, Mladá Boleslav II, CZ	33957	B 60 R 25/24	(2013.01)	Watrex Praha, s.r.o., Praha 6, Ruzyně, CZ	33955 B 01 D 15/10	(2006.01)
ŠKODA AUTO a.s., Mladá Boleslav, Mladá Boleslav II, CZ	33963	B 60 P 7/135	(2006.01)	Charamza Tomáš, Třebotov, CZ	33951 B 60 H 3/00	(2006.01)
THERMO INDUSTRY a.s., Pardubice, Zelené Předměstí, CZ	33948	C 09 D 133/08	(2006.01)	Kočka Jan RNDr. DrSc., Praha 6, CZ	33950 A 47 G 21/02	(2006.01)
				Schinkmann David, Praha 4, Podolí, CZ	33958 E 05 B 1/02	(2006.01)

FG4Q

Zapsané průmyslové vzory - přehled podle čísel zápisu

V období uzávěrky tohoto čísla Věstníku zapsal Úřad průmyslového vlastnictví tyto průmyslové vzory:

(11) 37533
(51) 06-03

(11) 37534
(51) 21-01

(11) 37535
(51) 11-01

FG4Q

Zapsané průmyslové vzory - přehled podle tříd

- (51) **06-03**
(11) 37533
(21) 2018-41200
(22) 16.05.2018
(15) 04.05.2020
(54) **Stolek**
(28) 1
(73) Kopačka Michael, Svitavy, CZ
(72) Kopačka Michael, Svitavy, CZ
(74) Jan Brykner, patentový zástupce, Resslova 741, Hradec Králové, 50002



1.1



1.3

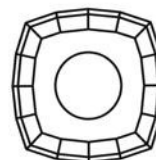

1.4

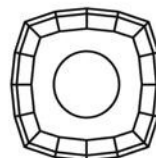

1.5

- (51) **11-01**
(11) 37535
(21) 2019-41520
(22) 29.08.2019
(15) 04.05.2020
(54) **Bižuterní kámen**
(28) 3
(73) PRECIOSA, a.s., Jablonec nad Nisou, CZ
(72) Mlejnek Jan, Liberec, CZ
Jebavý Petr Ing., Velký Valtinov, CZ
(74) Preciosa, a.s., Mgr. Marcela Kleinová, Opletalova 3197/17, Jablonec nad Nisou, 46601

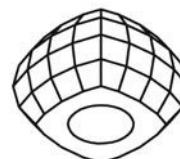

1.6

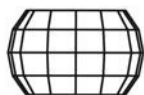

1.1

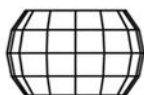

1.2



1.7



2.1



2.2



2.3



2.4



2.5

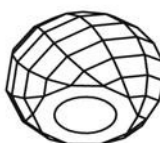

2.6



2.7

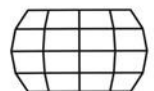

3.1

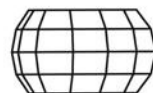

3.2

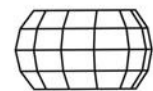

3.3

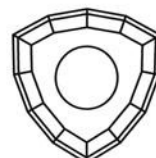

3.4



3.5

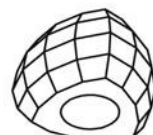

3.6

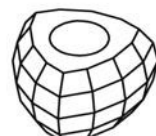

3.7

-
- (51) **21-01**
(11) 37534
(21) 2018-41347
(22) 06.12.2018
(15) 04.05.2020
(54) **Hrací kostka**
(28) 1
(73) Hrdinová Marie, Praha 9, Černý Most, CZ
(72) Hrdinová Marie, Praha 9, Černý Most, CZ
(74) zaeRkováno s.r.o., Vršovická 478/51, Praha 10, Vršovice, 10100



1.1



1.4



1.2



1.5



1.3



1.6

Seznam vlastníků zapsaných průmyslových vzorů

(73)	(11)	(51)	(73)	(11)	(51)
Hrdinová Marie, Praha 9, Černý Most, CZ	37534	21-01	Kopačka Michael, Svitavy, CZ	37533	06-03
PRECIOSA, a.s., Jablonec nad Nisou, CZ	37535	11-01			

Dodatková ochranná osvědčení pro léčiva a pro přípravky na ochranu rostlin

Zánik dodatkového osvědčení na patent

(11) 296515/97

Úřední rozhodnutí a oznámení

MK4A, MK4F

Zánik patentů a autorských osvědčení uplynutím doby platnosti

(11)	(21)	Int.Cl/(51)	(11)	(21)	Int.Cl/(51)
288716	2000-1640	8/G08G 1/00	301863	2001-4000	8/B65G 47/84
294601	2000-1614	8/B01J 20/20	302331	2000-1670	8/D05B 57/08
294720	2001-323	8/B60S 1/38	302425	2000-1668	8/D05B 3/06
296515	1996-3172	8/C07D 309/32	302747	2000-1675	8/D05B 65/00
298307	2000-1634	8/E05B 19/00	303129	2001-4147	8/F28F 9/18
299197	2001-3939	8/F25B 35/04			

MK1K

Zániky užitných vzorů uplynutím doby platnosti

(11)	(21)	(51)	(11)	(21)	(51)
20971	2010-22664	F15B 15/19	21134	2010-22655	E04B 1/18
21028	2010-22649	D06F 37/02	21454	2010-22670	E06B 3/64
21058	2010-22668	E04C 5/16	21669	2010-22641	B27F 7/11
21100	2010-22659	E03F 5/04	25511	2013-27850	B08B 9/08

Zápisy licenčních smluv do rejstříku užitných vzorů pro nabyvatele

(11) 31249		Druh licence: výlučná
(73) Cinko Gustav, Praha 4, Chodov, CZ		Datum uzavření smlouvy: 07.04.2020
Jaroš Vladimír Mgr., Praha 9, Kbely, CZ		Datum zápisu smlouvy: 30.04.2020
Nabyvatel: LEDIC a.s., Roškotova 1717/2, Praha 4, Braník, 14000, CZ		

ND1K

První prodloužení doby platnosti užitných vzorů

(51) G01N 11/14	(2006.01)
(11) 29079	
(21) 2015-31574	
(22) 30.09.2015	
(73) Česká republika - Ministerstvo obrany, Praha 6, CZ	
(54) Zařízení pro měření nerovnoměrného tlakového pole ve vstupu do malého turbínového motoru	

ND4Q

První obnovy doby ochrany průmyslových vzorů

(51) 09-03	
(11) 36632	
(21) 2015-40298	
(22) 15.06.2015	
(54) Krabíčka, nástřih krabíčky	

ND4Q

Třetí obnovy doby ochrany průmyslových vzorů

(51) 09-03	
(11) 32849	
(21) 2005-35899	
(22) 15.02.2005	
(54) Odnosná krabice potravinářská	

PD4A

Převod práv a ostatní změny majitelů patentů

- | | |
|----------------------------------|---|
| (11) 302461 | (11) 307418 |
| (21) 2003-288 | (21) 2015-193 |
| (73) Recordati AG, 6340 Baar, CH | (73) Koch František Ing., Praha 2, Nové Město, CZ |

Převod práv u dodatkových ochranných osvědčení

- | |
|----------------------------------|
| (11) 302461/227 |
| (21) 2012-227 |
| (73) Recordati AG, 6340 Baar, CH |

PD1K

Převod práv a ostatní změny majitelů užitných vzorů

- | | |
|--|--|
| (11) 25803 | (11) 30284 |
| (21) 2013-28048 | (21) 2016-33094 |
| (73) BOGGES, spol. s r.o., Brno, Komárov, CZ | (73) Ministerstvo obrany ČR, Praha 6, Hradčany, CZ |
| (11) 29239 | (11) 30693 |
| (21) 2015-31905 | (21) 2017-33389 |
| (73) Ministerstvo obrany ČR, Praha 6, Hradčany, CZ | (73) WATER DESIGN GROUP LTD, Oldham, Manchester, OL9 6HZ, GB |
| (11) 29746 | (11) 31913 |
| (21) 2015-30867 | (21) 2018-34580 |
| (73) Koch František Ing., Praha 2, Nové Město, CZ | (73) Ministerstvo obrany ČR, Praha 6, Hradčany, CZ |

PD4Q

Převod práv a ostatní změny vlastníků průmyslových vzorů

- | | |
|--|--|
| (11) 26900 | (11) 27222 |
| (21) 1996-28912 | (21) 1996-29571 |
| (73) GlaxoSmithKline Consumer Healthcare (UK) IP Limited, Brentford, Middlesex TW8 9GS, GB | (73) Panadol GmbH, 77815 Bühl, DE |
| (11) 26900 | (11) 32299 |
| (21) 1996-28912 | (21) 2003-35046 |
| (73) Panadol GmbH, 77815 Bühl, DE | (73) GlaxoSmithKline Consumer Healthcare (UK) IP Limited, Brentford, Middlesex TW8 9GS, GB |
| (11) 27222 | (11) 37311 |
| (21) 1996-29571 | (21) 2017-41107 |
| (73) GlaxoSmithKline Consumer Healthcare (UK) IP Limited, Brentford, Middlesex TW8 9GS, GB | (73) Ministerstvo obrany ČR, Praha 6, Hradčany, CZ |

QA9A

Nabídka licence

- | |
|---|
| (73) Vysoká škola báňská-Technická univerzita Ostrava, Ostrava-Poruba, CZ |
| (11) 308345 |
| (54) Vlnový dopravník pro zpracování a dopravu materiálu vlnami |

Zamítnuté a částečně zamítnuté přihlášky ochranných známek před zveřejněním

Kapitola obsahuje údaje o rozhodnutích o přihláškách ochranných známek, u kterých byly na základě provedeného věcného průzkumu shledány Úřadem důvody pro zamítnutí přihlášky ochranné známky podle ustanovení § 4 nebo 6 zákona č. 441/2003 Sb. Na základě toho Úřad vydal rozhodnutí o zamítnutí přihlášky podle ustanovení § 22 zákona č. 441/2003 Sb., a to pro celý seznam výrobků a služeb nebo pro jeho část. Údaje o výsledku rozhodnutí (zamítnutí přihlášky, částečné zamítnutí přihlášky) jsou uvedeny jako datum právní moci rozhodnutí/výsledek rozhodnutí.

(210) **O-551257**

(540)

Československý festival

17.04.2020/NABYTÍ P.M. - ZAMÍTNUTÍ PŘIHLÁŠKY

(210) **O-558324**

(540)

dŽIHADLO

15.02.2020/NABYTÍ P.M. - ZAMÍTNUTÍ PŘIHLÁŠKY

Přehled zveřejněných přihlášek ochranných známek

Přihlášky ochranných známek, které byly na základě výsledků formálního a věcného průzkumu provedeného Úřadem shledány schopné zápisu do rejstříku ochranných známek, jsou obsaženy v této kapitole. Důležitou právní skutečností je, že zveřejněním přihlášky ochranné známky v této kapitole Věstníku (§ 23 zákona č. 441/2003 Sb.) začíná běžet zákonná tříměsíční lhůta pro podání námitek podle ustanovení § 25 zákona č. 441/2003 Sb.

Číselný přehled (210)											
O-554935	O-554936	O-554937	O-554938	O-557715	O-558010	O-558011	O-558012	O-559975	O-560719	O-560720	O-560736
O-561514	O-561553	O-561554	O-561594	O-561613	O-561614	O-561615	O-561649	O-561676	O-561687	O-561688	O-561707
O-561763	O-561813	O-561844	O-561900	O-561930	O-561935	O-562231	O-562284	O-562412	O-562413	O-562463	O-562464
O-562506	O-562521	O-562522	O-562523	O-562544	O-562545	O-562568	O-562569	O-562570	O-562576	O-562602	O-562603
O-562608	O-562642	O-562683	O-562711	O-562720	O-562730	O-562731	O-562744	O-562760	O-562762	O-562771	O-562778
O-562791	O-562794	O-562796	O-562800	O-562806	O-562807	O-562809	O-562870	O-562872	O-562873	O-562882	O-562907
O-562921	O-562922	O-562926	O-562927	O-562932	O-562938	O-562942	O-562954	O-562959	O-562966	O-562968	O-562969
O-562970	O-562971	O-562975	O-562977	O-562979	O-562981						

Zveřejněné přihlášky ochranných známek

- (210) **O-554935**
(220) 29.03.2019
(320) 29.03.2019
(511) 1, 2, 4, 6, 7, 8, 9, 11, 17, 19, 20, 21, 27, 35, 37, 39, 40, 42
(540)



- (510) (1) lepidla pro průmysl, chemické látky, chemické materiály a chemické přípravky a přírodní chemické prvky, pojiva pro stavebnictví, spojovací čidla použitelná ve stavebnictví, chemické směsi pro stavebnictví; (2) barvy, nátěry, laky, ochranné výrobky proti korozi a proti deteriorizaci dřeva, barviva, mořidla, přírodní pryskyřice v surovém stavu, pojiva pro barvy a tmely, nátěry na zdivo; (4) průmyslové oleje a tuky, mazadla, výrobky pro pohlcování, zavlažování a vázání prachu; (6) kovové stavební a konstrukční materiály a prvky, kovové stavební materiály přenosné, kovové stavební materiály pro stavbu železnice, kovové železářské zboží, kovové dveře, vrata, okna a okenní kryty, přemístitelné konstrukce a kovové stavby, kovová kanalizace, kovové komínové části a prvky, kovové oplocení, kovové obklady, kovové rohové lišty sádrokartonových desek (stavební materiál), kovové stropní konstrukce, střešní krytiny kovové, kovové zárubně, železářské zboží, kovy listkové a práškové pro stavebnictví; (7) stroje a obráběcí stroje na zpracování materiálů a pro výrobu; (8) ruční nářadí a nástroje pro zpracování materiálů a pro výrobu, opravy a údržbu, nářadí a nástroje s ručním pohonem, nástroje na povrchovou úpravu sádrokartonu (ruční nářadí); (9) ochranné a bezpečnostní pomůcky, ochranné pomůcky (oděvy) na ochranu proti nehodám či zranění; (11) kouřovody a zařízení pro odvádění odpadních plynů; (17) těsnění, těsnicí materiál a materiál na výplně, izolační a bariérové výrobky a materiály, minerální vlákna a elastomery používané ve stavebnictví, ohebné trubky nekovové, syntetické a směšové izolační materiály, skelná vlákna a skelná vata pro izolační účely, izolační podlahové krytiny, spojovací pásy a směsi na sádrokartony; (19) stavební materiály nekovové, neohebné trubky nekovové pro stavebnictví, asfalt, směla, přenosné konstrukce nekovové, nekovové stavební a konstrukční materiály a prvky, nekovové dveře, vrata, okna a okenní kryty, nezpracované a polozpracované materiály zahrnuté v této třídě použitelné ve stavebnictví, betonové výrobky, dlažby, bednění a obklady, dřevěné stavební konstrukce, dřevěné stavební výrobky, nekovové kanalizace, nekovové komínové části a prvky, omítkové a maltové směsi, betony, nekovové oplocení, keramické předměty ke stavebním účelům, nekovové obklady a obkladačky, sádrokartony, nekovové stropní konstrukce, střešní krytiny nekovové, střešní folie, nekovové zárubně, zdivo, stavební přírodní kámen, stavební materiály z přírodního kamene; (20) nekovové spojovací prvky, ventily pro kanalizaci z umělé hmoty; (21) potřeby pro domácnost; (27) podlahové krytiny a umělé venkovní povrchy, obklady a krytiny pro stěny a stropy; (35) maloobchod, velkoobchod a internetový obchod s výrobky výše uvedenými ve třídách 1, 2, 4, 6, 7, 8, 9, 11, 17, 19, 20, 21 a 27, zprostředkování obchodu s výrobky výše uvedenými ve třídách 1, 2, 4, 6, 7, 8, 9, 11, 17, 19, 20, 21 a 27, maloobchod, velkoobchod a internetový obchod s potřebami pro řemeslníky, domácnost a zahradu, dodavatelské služby pro třetí osoby (nákup výrobků a služeb pro jiné podniky), vědomostní, pobídkové a bonusové programy, řízení vědomostních programů zahrnující slevy nebo pobídky, správa slovního programu, který umožňuje účastníkům získávat slevy na výrobky a služby prostřednictvím členství, poskytování obchodních informací, zpracování cenových nabídek; (37) stavebnictví a demolice staveb, pronájem stavebních strojů a přístrojů, zprostředkování ve výstavbě, poradenská činnost ve stavebnictví, půjčování především ručního nářadí, zprostředkování ve stavebnictví, zprostředkování realizačních firem; (39) doprava a přeprava, balení zboží a jeho skladování, zprostředkování dopravy, přepravy; (40) zpracování organických chemických kapalin, katalytická konverze chemických sloučenin, zpracování chemických materiálů (recyklace), služby oddělování (separace) barev, kování, tvarování kovů, odlévání kovů, lití kovů, lisování kovů, galvanizování kovů, pájení kovů, smaltování kovů, stříhání kovů, řezání kovů, leštění kovů, kalení kovů, rafinace kovů, temperování kovů, obrábění kovů, tepelné zpracování kovů, zpracování kovů tvarováním, formováním a lisováním, kovové materiály (pokovování), chromování kovových předmětů, plátování kovových výrobků, niklování kovových

povrchů, tvarování kovových součástek, tvarování kovů za studena, barvení kovů (ne natírání), úprava a zpracování kovů, leštění kovových povrchů třením, služby v oblasti zpracování kovů, úprava kovových částí za účelem prevence koroze, tepelná úprava potrubí a trubek vyrobených z kovu, vnější a vnitřní pokovování trubek vyrobených z kovu, ohnivzdorné úpravy těsnících materiálů, úpravy těsnících materiálů, tvarování syntetických výrobků, tvarování betonu, zpracování dřeva (dřevoobrábění), hoblování dřeva, řezání dřeva, konzervace dřeva, laminování dřeva, vysoušení dřeva, ochranné ošetření dřeva (jiné než nátěry), ošetření dřeva proti hnilobě, úprava a zpracování plastů, kamenošedba, drcení kamene, opětovné zpracování mazacích olejů, zpracování surových minerálních olejů, zpracování surové ropy a míchání syntetických olejů, míchání mazadel pro třetí osoby; (42) inženýrská činnost ve stavebnictví, projektová činnost ve stavebnictví, technické poradenské služby ve stavebnictví.

- (730) **PRO-DOMA, SE**, Budčická 1479, Praha 9, Újezd nad Lesy, 19016, CZ
(740) Mgr. Jiří Kokeš a partneři, advokátní kancelář, s.r.o., Na Flusárně 168, Příbram III, 26101

- (210) **O-554936**
(220) 29.03.2019
(320) 29.03.2019
(511) 1, 2, 4, 6, 7, 8, 9, 11, 17, 19, 20, 21, 27, 35, 37, 39, 40, 42
(540)



- (510) (1) lepidla pro průmysl, chemické látky, chemické materiály a chemické přípravky a přírodní chemické prvky, pojiva pro stavebnictví, spojovací čidla použitelná ve stavebnictví, chemické směsi pro stavebnictví; (2) barvy, nátěry, laky, ochranné výrobky proti korozi a proti deteriorizaci dřeva, barviva, mořidla, přírodní pryskyřice v surovém stavu, pojiva pro barvy a tmely, nátěry na zdivo; (4) průmyslové oleje a tuky, mazadla, výrobky pro pohlcování, zavlažování a vázání prachu; (6) kovové stavební a konstrukční materiály a prvky, kovové stavební materiály přenosné, kovové stavební materiály pro stavbu železnice, kovové železářské zboží, kovové dveře, vrata, okna a okenní kryty, přemístitelné konstrukce a kovové stavby, kovová kanalizace, kovové komínové části a prvky, kovové oplocení, kovové obklady, kovové rohové lišty sádrokartonových desek (stavební materiál), kovové stropní konstrukce, střešní krytiny kovové, kovové zárubně, železářské zboží, kovy listkové a práškové pro stavebnictví; (7) stroje a obráběcí stroje na zpracování materiálů a pro výrobu; (8) ruční nářadí a nástroje pro zpracování materiálů a pro výrobu, opravy a údržbu, nářadí a nástroje s ručním pohonem, nástroje na povrchovou úpravu sádrokartonu (ruční nářadí); (9) ochranné a bezpečnostní pomůcky, ochranné pomůcky (oděvy) na ochranu proti nehodám či zranění; (11) kouřovody a zařízení pro odvádění odpadních plynů; (17) těsnění, těsnicí materiál a materiál na výplně, izolační a bariérové výrobky a materiály, minerální vlákna a elastomery používané ve stavebnictví, ohebné trubky nekovové, syntetické a směšové izolační materiály, skelná vlákna a skelná vata pro izolační účely, izolační podlahové krytiny, spojovací pásy a směsi na sádrokartony; (19) stavební materiály nekovové, neohebné trubky nekovové pro stavebnictví, asfalt, směla, přenosné konstrukce nekovové, nekovové stavební a konstrukční materiály a prvky, nekovové dveře, vrata, okna a okenní kryty, nezpracované a polozpracované materiály zahrnuté v této třídě použitelné ve stavebnictví, betonové výrobky, dlažby, bednění a obklady, dřevěné stavební konstrukce, dřevěné stavební výrobky, nekovové kanalizace, nekovové komínové části a prvky, omítkové a maltové směsi, betony, nekovové oplocení, keramické předměty ke stavebním účelům, nekovové obklady a obkladačky, sádrokartony, nekovové stropní konstrukce, střešní krytiny nekovové, střešní folie, nekovové zárubně, zdivo, stavební přírodní kámen, stavební materiály z přírodního kamene; (20) nekovové spojovací prvky, ventily pro kanalizaci z umělé hmoty; (21) potřeby pro domácnost; (27) podlahové krytiny a umělé venkovní povrchy, obklady a krytiny pro stěny a stropy; (35) maloobchod, velkoobchod a internetový obchod s výrobky výše uvedenými ve třídách 1, 2, 4, 6, 7, 8, 9, 11, 17, 19, 20, 21 a 27, zprostředkování obchodu s výrobky výše uvedenými ve třídách 1, 2, 4, 6, 7, 8, 9, 11, 17, 19, 20, 21 a 27, maloobchod, velkoobchod a internetový

obchod s potřebami pro řemeslníky, domácnost a zahradu, dodavatelské služby pro třetí osoby (nákup výrobků a služeb pro jiné podniky), věrnostní, pobídkové a bonusové programy, řízení věrnostních programů zahrnující slevy nebo pobídky, správa slevového programu, který umožňuje účastníkům získávat slevy na výrobky a služby prostřednictvím členství, poskytování obchodních informací, zpracování cenových nabídek; (37) stavebnictví a demolice staveb, pronájem stavebních strojů a přístrojů, zprostředkování ve výstavbě, poradenská činnost ve stavebnictví, půjčování především ručního nářadí, zprostředkování ve stavebnictví, zprostředkování realizačních firem; (39) doprava a přeprava, balení zboží a jeho skladování, zprostředkování dopravy, přepravy; (40) zpracování organických chemických kapalin, katalytická konverze chemických sloučenin, zpracování chemických materiálů (recyklace), služby oddělování (separace) barev, kování, tvarování kovů, odlévání kovů, lití kovů, lisování kovů, galvanizování kovů, pájení kovů, smaltování kovů, stříhání kovů, řezání kovů, leštění kovů, kalení kovů, rafinace kovů, temperování kovů, obrábění kovů, tepelné zpracování kovů, zpracování kovů tvarováním, formováním a lisováním, kovové materiály (pokovování), chromování kovových předmětů, plátování kovových výrobků, niklování kovových povrchů, tvarování kovových součástek, tvarování kovů za studena, barvení kovů (ne natírání), úprava a zpracování kovů, leštění kovových povrchů třením, služby v oblasti zpracování kovů, úprava kovových částí za účelem prevence koroze, tepelná úprava potrubí a trubek vyrobených z kovu, vnější a vnitřní pokovování trubek vyrobených z kovu, ohnivzdorné úpravy těsnících materiálů, úpravy těsnících materiálů, tvarování syntetických výrobků, tvarování betonu, zpracování dřeva (dřevoobrábění), hoblování dřeva, řezání dřeva, konzervace dřeva, laminování dřeva, vysoušení dřeva, ochranné ošetření dřeva (jiné než nátěry), ošetření dřeva proti hnilobě, úprava a zpracování plastů, kamenorezba, drcení kamene, opětovné zpracování mazacích olejů, zpracování surových minerálních olejů, zpracování surové ropy a míchání syntetických olejů, míchání mazadel pro třetí osoby; (42) inženýrská činnost ve stavebnictví, projektová činnost ve stavebnictví, technické poradenské služby ve stavebnictví.

(730) **PRO-DOMA, SE**, Budčická 1479, Praha 9, Újezd nad Lesy, 19016, CZ
(740) Mgr. Jiří Kokeš a partneři, advokátní kancelář, s.r.o., Na Flusárně 168, Příbram III, 26101

(210) **O-554937**

(220) 29.03.2019

(320) 29.03.2019

(511) 1, 2, 4, 6, 7, 8, 9, 11, 17, 19, 20, 21, 27, 35, 37, 39, 40, 42

(540)

PRO-DOMA STŘECHY

(510) (1) lepidla pro průmysl, chemické látky, chemické materiály a chemické přípravky a přírodní chemické prvky, pojiva pro stavebnictví, spojovací čidla použitelná ve stavebnictví, chemické směsi pro stavebnictví; (2) barvy, nátěry, laky, ochranné výrobky proti korozi a proti deteriorizaci dřeva, barviva, mořidla, přírodní pryskyřice v surovém stavu, pojiva pro barvy a tmely, nátěry na zdivo; (4) průmyslové oleje a tuky, mazadla, výrobky pro pohlcování, zavlažování a vázání prachu; (6) kovové stavební a konstrukční materiály a prvky, kovové stavební materiály přenosné, kovové stavební materiály pro stavbu železnice, kovové železářské zboží, kovové dveře, vrata, okna a okenní kryty, přemístitelné konstrukce a kovové stavby, kovová kanalizace, kovové kominové části a prvky, kovové oplocení, kovové obklady, kovové rohové lišty sádrokartonových desek (stavební materiál), kovové stropní konstrukce, střešní krytiny kovové, kovové zárubně, železářské zboží, kovy listkové a práškové pro stavebnictví; (7) stroje a obráběcí stroje na zpracování materiálů a pro výrobu; (8) ruční nářadí a nástroje pro zpracování materiálů a pro výrobu, opravy a údržbu, nářadí a nástroje s ručním pohonem, nástroje na povrchovou úpravu sádrokartonu (ruční nářadí); (9) ochranné a bezpečnostní pomůcky, ochranné pomůcky (oděvy) na ochranu proti nehodám či zranění; (11) kouřovody a zařízení pro odvádění odpadních plynů; (17) těsnění, těsnící materiál a materiál na výplně, izolační a bariérové výrobky a materiály, minerální vlákna a elastomery používané ve stavebnictví, ohebné trubky nekovové, syntetické a směšové izolační materiály, skelná vlákna a skelná vata pro izolační účely, izolační podlahové krytiny, spojovací pásy a směsi na sádrokartony; (19) stavební materiály nekovové, neohébné trubky nekovové pro stavebnictví, asfalt, směla, přenosné konstrukce nekovové, nekovové stavební a konstrukční materiály a prvky, nekovové dveře, vrata, okna a okenní kryty, nezpracované a polozpracované materiály zahrnuté v této třídě použitelné ve stavebnictví, betonové výrobky, dlažby, bednění a obklady, dřevěné stavební konstrukce, dřevěné stavební výrobky, nekovové kanalizace, nekovové kominové části a prvky, omítkové a maltové směsi, betony,

nekovové oplocení, keramické předměty ke stavebním účelům, nekovové obklady a obkladačky, sádrokartony, nekovové stropní konstrukce, střešní krytiny nekovové, střešní folie, nekovové zárubně, zdivo, stavební přírodní kámen, stavební materiály z přírodního kamene; (20) nekovové spojovací prvky, ventily pro kanalizaci z umělé hmoty; (21) potřeby pro domácnost; (27) podlahové krytiny a umělé venkovní povrchy, obklady a krytiny pro stěny a stropy; (35) maloobchod, velkoobchod a internetový obchod s výrobky výše uvedenými ve třídách 1, 2, 4, 6, 7, 8, 9, 11, 17, 19, 20, 21 a 27, zprostředkování obchodu s výrobky výše uvedenými ve třídách 1, 2, 4, 6, 7, 8, 9, 11, 17, 19, 20, 21 a 27, maloobchod, velkoobchod a internetový obchod s potřebami pro řemeslníky, domácnost a zahradu, dodavatelské služby pro třetí osoby (nákup výrobků a služeb pro jiné podniky), věrnostní, pobídkové a bonusové programy, řízení věrnostních programů zahrnující slevy nebo pobídky, správa slevového programu, který umožňuje účastníkům získávat slevy na výrobky a služby prostřednictvím členství, poskytování obchodních informací, zpracování cenových nabídek; (37) stavebnictví a demolice staveb, pronájem stavebních strojů a přístrojů, zprostředkování ve výstavbě, poradenská činnost ve stavebnictví, půjčování především ručního nářadí, zprostředkování ve stavebnictví, zprostředkování realizačních firem; (39) doprava a přeprava, balení zboží a jeho skladování, zprostředkování dopravy, přepravy; (40) zpracování organických chemických kapalin, katalytická konverze chemických sloučenin, zpracování chemických materiálů (recyklace), služby oddělování (separace) barev, kování, tvarování kovů, odlévání kovů, lití kovů, lisování kovů, galvanizování kovů, pájení kovů, smaltování kovů, stříhání kovů, řezání kovů, leštění kovů, kalení kovů, rafinace kovů, temperování kovů, obrábění kovů, tepelné zpracování kovů, zpracování kovů tvarováním, formováním a lisováním, kovové materiály (pokovování), chromování kovových předmětů, plátování kovových výrobků, niklování kovových povrchů, tvarování kovových součástek, tvarování kovů za studena, barvení kovů (ne natírání), úprava a zpracování kovů, leštění kovových povrchů třením, služby v oblasti zpracování kovů, úprava kovových částí za účelem prevence koroze, tepelná úprava potrubí a trubek vyrobených z kovu, vnější a vnitřní pokovování trubek vyrobených z kovu, ohnivzdorné úpravy těsnících materiálů, úpravy těsnících materiálů, tvarování syntetických výrobků, tvarování betonu, zpracování dřeva (dřevoobrábění), hoblování dřeva, řezání dřeva, konzervace dřeva, laminování dřeva, vysoušení dřeva, ochranné ošetření dřeva (jiné než nátěry), ošetření dřeva proti hnilobě, úprava a zpracování plastů, kamenorezba, drcení kamene, opětovné zpracování mazacích olejů, zpracování surových minerálních olejů, zpracování surové ropy a míchání syntetických olejů, míchání mazadel pro třetí osoby; (42) inženýrská činnost ve stavebnictví, projektová činnost ve stavebnictví, technické poradenské služby ve stavebnictví.

(730) **PRO-DOMA, SE**, Budčická 1479, Praha 9, Újezd nad Lesy, 19016, CZ
(740) Mgr. Jiří Kokeš a partneři, advokátní kancelář, s.r.o., Na Flusárně 168, Příbram, Příbram III, 26101

(210) **O-554938**

(220) 29.03.2019

(320) 29.03.2019

(511) 1, 2, 4, 6, 7, 8, 9, 11, 17, 19, 20, 21, 27, 35, 37, 39, 40, 42

(540)

PRO-DOMA HUTNÍ MATERIÁLY

(510) (1) lepidla pro průmysl, chemické látky, chemické materiály a chemické přípravky a přírodní chemické prvky, pojiva pro stavebnictví, spojovací čidla použitelná ve stavebnictví, chemické směsi pro stavebnictví; (2) barvy, nátěry, laky, ochranné výrobky proti korozi a proti deteriorizaci dřeva, barviva, mořidla, přírodní pryskyřice v surovém stavu, pojiva pro barvy a tmely, nátěry na zdivo; (4) průmyslové oleje a tuky, mazadla, výrobky pro pohlcování, zavlažování a vázání prachu; (6) kovové stavební a konstrukční materiály a prvky, kovové stavební materiály přenosné, kovové stavební materiály pro stavbu železnice, kovové železářské zboží, kovové dveře, vrata, okna a okenní kryty, přemístitelné konstrukce a kovové stavby, kovová kanalizace, kovové kominové části a prvky, kovové oplocení, kovové obklady, kovové rohové lišty sádrokartonových desek (stavební materiál), kovové stropní konstrukce, střešní krytiny kovové, kovové zárubně, železářské zboží, kovy listkové a práškové pro stavebnictví; (7) stroje a obráběcí stroje na zpracování materiálů a pro výrobu; (8) ruční nářadí a nástroje pro zpracování materiálů a pro výrobu, opravy a údržbu, nářadí a nástroje s ručním pohonem, nástroje na povrchovou úpravu sádrokartonu (ruční nářadí); (9) ochranné a bezpečnostní pomůcky, ochranné pomůcky (oděvy) na ochranu proti nehodám či zranění; (11) kouřovody a zařízení pro odvádění odpadních plynů; (17) těsnění, těsnící materiál a materiál na výplně, izolační a bariérové výrobky a materiály, minerální vlákna a elastomery používané ve

stavebnictví, ohebné trubky nekovové, syntetické a směšové izolační materiály, skelná vlákna a skelná vata pro izolační účely, izolační podlahové krytiny, spojovací pásy a směsi na sádrokartony; (19) stavební materiály nekovové, neohebné trubky nekovové pro stavebnictví, asfalt, směla, přenosné konstrukce nekovové, nekovové stavební a konstrukční materiály a prvky, nekovové dveře, vrata, okna a okenní kryty, nezpracované a polozpracované materiály zahrnuté v této třídě použitelné ve stavebnictví, betonové výrobky, dlažby, bednění a obklady, dřevěné stavební konstrukce, dřevěné stavební výrobky, nekovové kanalizace, nekovové kominové části a prvky, omítkové a maltové směsi, betony, nekovové oplocení, keramické předměty ke stavebním účelům, nekovové obklady a obkladačky, sádrokartony, nekovové stropní konstrukce, střešní krytiny nekovové, střešní folie, nekovové zárubně, zdvo, stavební přírodní kámen, stavební materiály z přírodního kamene; (20) nekovové spojovací prvky, ventily pro kanalizaci z umělé hmoty; (21) potřeby pro domácnost; (27) podlahové krytiny a umělé venkovní povrchy, obklady a krytiny pro stěny a stropy; (35) maloobchod, velkoobchod a internetový obchod s výrobky výše uvedenými ve třídách 1, 2, 4, 6, 7, 8, 9, 11, 17, 19, 20, 21 a 27, zprostředkování obchodu s výrobky výše uvedenými ve třídách 1, 2, 4, 6, 7, 8, 9, 11, 17, 19, 20, 21 a 27, maloobchod, velkoobchod a internetový obchod s potřebami pro řemeslníky, domácnost a zahradu, dodavatelské služby pro třetí osoby (nákup výrobků a služeb pro jiné podniky), věrnostní, pobídkové a bonusové programy, řízení věrnostních programů zahrnující slevy nebo pobídky, správa slevového programu, který umožňuje účastníkům získávat slevy na výrobky a služby prostřednictvím členství, poskytování obchodních informací, zpracování cenových nabídek; (37) stavebnictví a demolice staveb, pronájem stavebních strojů a přístrojů, zprostředkování ve výstavbě, poradenská činnost ve stavebnictví, půjčování především ručního nářadí, zprostředkování ve stavebnictví, zprostředkování realizačních firem; (39) doprava a přeprava, balení zboží a jeho skladování, zprostředkování dopravy, přepravy; (40) zpracování organických chemických kapalin, katalytická konverze chemických sloučenin, zpracování chemických materiálů (recyklace), služby oddělování (separace) barev, kování, tvarování kovů, odlévání kovů, lití kovů, lisování kovů, galvanizování kovů, pájení kovů, smaltování kovů, stříhání kovů, řezání kovů, leštění kovů, kalení kovů, rafinace kovů, temperování kovů, obrábění kovů, tepelné zpracování kovů, zpracování kovů tvarováním, formováním a lisováním, kovové materiály (pokovování), chromování kovových předmětů, plátování kovových výrobků, niklování kovových povrchů, tvarování kovových součástek, tvarování kovů za studena, barvení kovů (ne natírání), úprava a zpracování kovů, leštění kovových povrchů třením, služby v oblasti zpracování kovů, úprava kovových částí za účelem prevence koroze, tepelná úprava potrubí a trubek vyrobených z kovu, vnější a vnitřní pokovování trubek vyrobených z kovu, ohnivzdorné úpravy těsnících materiálů, úpravy těsnících materiálů, tvarování syntetických výrobků, tvarování betonu, zpracování dřeva (dřevoobrábění), hoblování dřeva, řezání dřeva, konzervace dřeva, laminování dřeva, vysoušení dřeva, ochranné ošetření dřeva (jiné než nátěry), ošetření dřeva proti hnilobě, úprava a zpracování plastů, kamenozřeba, drcení kamene, opětovné zpracování mazacích olejů, zpracování surových minerálních olejů, zpracování surové ropy a míchání syntetických olejů, míchání mazadel pro třetí osoby; (42) inženýrská činnost ve stavebnictví, projektová činnost ve stavebnictví, technické poradenské služby ve stavebnictví.

(730) PRO-DOMA, SE, Budčická 1479, Praha 9, Újezd nad Lesy, 19016, CZ

(740) Mgr. Jiří Kokeš a partneři, advokátní kancelář, s.r.o., Na Flusárně 168, Příbram, Příbram III, 26101

(210) O-557715

(220) 09.08.2019

(320) 09.08.2019

(511) 14, 16, 18, 20, 35, 37, 39, 43, 44, 45

(540)

VELMAL

(510) (14) umělecká díla z drahých kovů, umělecké předměty z drahých kovů, amulety (šperky), brože (šperky), jehlice (šperky), jehlice do klobouků (šperky), jehlice do kravat (šperky), kabošony, kazety na šperky, klíčenky dělené kroužky s ozdobou, klíčenky (drobné předměty nebo přívěsky), klíčenky z vzácných kovů, kovové přívěsky na klíče, kovové řetízky na klíče, nekovové přívěsky na klíče, přívěsky ke klíčům z kůže, komponenty na výrobu šperků, korálky na výrobu šperků, bižuterie ze štrasového skla, čelenky, charitativní náramky, cínové klenoty, diadémy, identifikační náramky (klenoty), kameje (klenoty), klenotnické šňůrkové řetízky na náhrdelníky, klenotnické šňůrkové řetízky na náramky, klenoty nikoli ze vzácných kovů, klenoty pro osobní nošení, klenoty vyrobené z drahých kovů, korálkové náramky, kruhové náušnice, límcové náhrdelníky,

manžetové knoflíčky, manžetové knoflíčky z drahých kovů, medailonky (šperky), medailonky ze vzácných kovů, medailonky z nevzácných kovů, náhrdelníky (šperky), náhrdelníky z drahých kovů, napodobeniny šperků, náramky na kotníky, náramky přátelství, náramky vyrobené z gumy, nebo silikonu s nápisem, nebo se vzorem, náramky z drahých kovů, náušnice z drahých kovů, ozdobné předměty (bižuterie nebo klenoty) pro osobní použití, ozdoby na hlavu pro nevěsty v podobě korunek, smaltované klenoty, náramkové hodinky (šperky), náramky (šperky), náramky z vyšívaného textilu, náušnice, olivíny, prsteny (šperky), řetízky (šperky), skleněná bižuterie (imitace drahokamů), spony na kravaty (šperky), šperkovnice, šperky, šperky ze žlutého jantaru, šperky z mědi, dámské šperky, umělé šperky, bižuterie (šperky), křížky (šperky), přívěsky (šperky), šperky v podobě korálků, dětské šperky, šperky na klobouky, šperky na obuv, drahé kameny, drahokamy a polodrahokamy, imitace černého jantaru, imitace drahých kamenů, kabošony pro výrobu šperků, polozpracované drahé kameny a jejich imitace, syntetické (umělé) drahé kameny, umělé kameny (drahokamy a polodrahokamy), spony pro šperky, šperky obsahující drahokamy, šperky obsahující minerály, bezpečnostní řetízky (šperky), šperky na tělo, šperky na obličej, zapínání ke šperkům, šperky vyrobené z bronzu, stříbrné spony (šperky), šperky vyrobené z křišťálu, šperky jako ozdoba hlavy, šperky ke zdobení nohou, šperky vyrobené ze skla, šperky vyrobené ze stříbra, šperky vyrobené ze zlata, šperky vyráběné technikou cloisonné, šperky vzorované metodou cloisonné, šperky vyrobené z plastu, šperky z ocelového drátu, šperky pro domácí zvířata, šperky z běžných kovů, dráty z drahých kovů (šperky), šperky jako uznání pro spolupracovníky, spony na šály jako šperky, přívěšky z jantaru jako šperky, plastové náramky v podobě šperků, řetízky vyrobené z drahých kovů (šperky), síťované řetízky (šperky), síťované náhrdelníky (šperky), síťované náramky (šperky), ozdobné jehly a spony do klopky (šperky), pánské šperky, šperky zdobené pryskyřicí (nebo syntetickou pryskyřicí), šperky vyrobené z pryskyřice (nebo syntetické pryskyřice), spony na šátky jako šperky, dřevěné šperkovnice, cestovní šperkovnice, vácky na hodinky, vácky na klenoty, kožené šperkovnice, šperkovnice (kazety na šperky) zdobené kresbou nebo malbou, hrací šperkovnice, skříňky na šperky, nekovové šperkovnice, pouzdra na šperky, krabičky na vystavení šperků, šperkovnice z drahých kovů, malé šperkovnice z drahých kovů, malé šperkovnice nikoli z drahých kovů, nástěnné dekorace ze vzácných kovů, přívěsky z pryskyřice (nebo syntetické pryskyřice) a kovů jako šperk, polodrahokamů a kovů, jako šperk, škapulíř jako šperk, zásunbní prsteny, ciferníky hodin a hodinek, hodinkové náramky, hodinkové řetízky, hodinkové skříňky, kožené řemínky na hodinky, krabičky na hodinky (prezentace), ozdobné kazety na hodinky, příslušenství k hodinkám, přívěskové hodinky, přívěsky na řetízky k hodinkám, skříň do hodiny, dózy z drahých kovů, identifikační destičky z drahých kovů, meditační korálky, misbaha (modlitební korálky), ozdoby vyrobené z drahých kovů či kamenů nebo jejich napodobenin nebo potažené drahými kovy nebo jejich napodobeninami, růžence, umělecké předměty vyrobené z drahokamů, figurky z drahokamů nebo polodrahokamů, figurky (ozdoby) vyrobené z drahých kovů, krucifixy ze vzácných kovů jiné než šperky, sošky vyrobené z polodrahých kovů, sošky vyrobené z polodrahokamů, stříbrné umělecké předměty; (16) korálky z papíru, akvarelové malby, figurky (sošky) z papírové hmoty, fotorytiny, grafická znázornění, grafické tisky, kresby, výkresy, lepty, ozdobné sochy z papírové drti, papírové výstřižky, portréty, rytiny a jejich reprodukce, síta na síťotisk, sochy z papírové kaše, umělecké obrazy, umělecké litografie, tištěné umělecké reprodukce, papírové umělecké materiály, grafické umělecké publikace, grafické umělecké reprodukce, knihy, obaly knih, komiksy (knihy), příručky (knihy), rukopisné knihy, knihy receptů, kuchařské knihy, knihy povídek, narozeninové knihy, obrázkové knihy, dárkové knihy, vzpomínkové knihy, svatební knihy, fantasy knihy, knihy pravidel, knihařské desky, záložky do knih, kožené obaly knih, série beletristických knih, série nebeletristických knih, držáky na knihy, zářky na knihy, knihy s plakáty, folie na balení knih, potřeby pro vazbu knih, knihy pohádek pro děti, knihy pro malé děti, balící papír na knihy, obalové materiály na knihy, knihy vázané kroužkovou vazbou, tematické knihy s fotografiemi, knihy k nalepování výstřižků (alba), lepenkový podklad pro vázání knih, dětské knihy obsahující zvukovou složku, knihy pravidel k hraní her, záložky do knih z drahých kovů, malířské štětce (výtvarné potřeby), křídly pro umělecké použití, umělecká díla vyrobená z papíru, formy na modelovací hlínu (umělecké materiály), sady pro uměleckou tvůrčí činnost, barevný písek pro tvůrčí a umělecké potřeby, potřeby pro umělecké a tvůrčí použití a potřeby na modelování, umělecké předměty a figuríny z papíru a lepenky a architektonické modely, obrazy, obrázky, fotografie, reprodukce obrazů, kreslené obrázky, obrázkové pohlednice, obrázkové karty, tisky ve formě obrázků, pohlednice, malby (obrazy) zarámované nebo nezarámované,

knížky s prostorovými skládacími obrázky, blahopřání s prostorovými skládacími obrázky, rámečky na obrázky vyrobené z lepenky, obtisky jako dekorace, dekorační balící papír, papírové dekorace na moučníky, dekorace na stůl z papíru, lepicí nástěnné dekorace z papíru, trojrozměrné nástěnné dekorace z kartonu, trojrozměrné nástěnné dekorace z papíru, malířské štetce pro dekorátory, papírové dekorativní girlandy na večírky, umělecké prostředky a dekorační materiály, břidelicové tužky, desky na skicování, rukojeti malířských válečků, kreslicí křivítka, materiály na kreslení, materiály na modelování, mramorovací hřebeny (potřeby pro umělce), opěrky na ruce pro malíře, reprodukce na plátně, stojánky na fotografie, stojany na fotografie; (18) aktovky, batohy, batůžky, brašny přes rameno, brašny pro volný čas, brašny pro kurýry, brašny na nářadí (prázdné), cestovní soupravy, cestovní tašky, cestovní vaky (na oděvy), dámské peněženky, diplomatické kufříky, dětské brašny přes rameno, držadla kufrů, froté tašky, hygienické tašky na přenos toaletních potřeb, popruhy pro nošení kojenců, kosmetické kufříky (prázdné), konferenční desky, kožené kapsičky, kožené nákupní tašky, kožené obaly na doklady, kožené peněženky, kožené peněženky na mince, kufříky, malé pánské tašky, nosítka na nošení malých dětí na těle, obaly na bankovky, obaly na dokumenty, obaly na řidičské průkazy, pánské tašky na doklady, peněženky k připevnění na opasky, peněženky na zápěstí, plátěné tašky, plstěné váčky, pouzdra na amulety, (omamori-ire), pouzdra na holicí potřeby (prodávána prázdná), pouzdra na klíče, pouzdra na kravaty, přebalovací tašky, váčky, stahovací batůžky, tašky jako suvenýr, sportovní vaky, látkové vaky, látkové cestovní vaky, ledvinky (tašky k upnutí kolem pasu), malá cestovní zavazadla, malá příruční zavazadla, jezdecká sedla, kabelky, kosmetické taštičky, módní kabelky, dámské kabelky, večerní kabelky, plesové kabelky, kožené kabelky, stahovací kabelky, dámské kabelky (psanička), kabelky vyrobené z imitací kůže, kožená vodítka, kožené etikety, kožené krabice na klobouky, kožené ozdoby na nábytek, krabice z kůže, kufrы, kufrы na kolečkách, lovecké brašny, nákupní sítovky, nákupní tašky, nákupní tašky na kolečkách, tašky na knihy, náprsní tašky, obaly na koňská sedla, oblečky pro domácí zvířata, obojky na zvířata, plážové tašky, podložky pod koňská sedla, podsedlové dečky, pouzdra na platební karty, pouzdra na vizitky, pouzdra z kůže nebo kožené lepenky, příkrývky pro zvířata, randsely (japonské školní tašky), řetízkové kabelky, sedlové brašny, sedlářské výrobky, sportovní tašky, školní tašky, tašky, torny, turistické batohy, vaky na krmivo, vaky na nošení dětí, velké lodní kufrы, visáčky na zavazadla, tašky na nošení dětí, tašky na pleny, tašky na platicí potřeby, tašky nošení křížem přes rameno, tašky válcovitého tvaru, tašky z umělé kožesiny, váčky se zdrhovací šňurou; (20) identifikační náramky nekovové, nekovové držáky na papírové role (připevněné), nekovové štítky na dveře, podpěry rostlin, dřevorezby, figurky vyrobené z derivátů sádry, figurky vyrobené ze sádového tmelu, figurky z kosti, miniaturní dekorační předměty ze dřeva, plastu, vosku či sádry, modely figurek ze syntetické pryskyřice (ozdoby), modely ze syntetické pryskyřice (ozdoby), okrasné zrcadlové koule, ozdobné sošky vyrobené ze dřeva, dekorace na stůl ze syntetické pryskyřice, sochařské práce ze sádry, sochy z umělého jantaru, sošky vyrobené ze syntetických pryskyřic, větrné zvonkohry (dekorace), plastové dekorační modely, umělecká díla ze sádry, dřeva, bambusu, ořechových skořápek, ovocných pecek (meruňek, broskví), vosku či jantaru, úložné police na uložení uměleckých děl, umělecké předměty z plastu, rámy (obraz), kožené rámy na obrazy, bytový textil (polštáře), opory krku s výjimkou těch pro léčebné nebo chirurgické použití, dětské látkové postele ve formě vaků, dětské podložky na spaní, podložky pro matrace, polštářky na sedačky, polštářky na židle, válcové polštáře, vystavovací rámy, interiérové žaluzie, okenní rolety vnitřní, vídeňské rolety (záclony), vnitřní lamelové rolety, vnitřní zástěny ve formě rolet, rámy a rámečky na obrazy a fotografie, rámy na obrazy (kromě ráků z drahých kovů), bedny na hračky, boudy pro domácí mazlíčky, boxy na nářadí prázdné ne kovové, dekorační korálové závěsy, desky z umělého jantaru, dětská chodítka, dětská houpací lehátka a sedátka, dětské ohrádky, dětské postýlky, stojánky na knihy (nábytek), nekovové stojany a poličky na klobouky, pelišky pro domácí zvířátka, přenosné pelišky pro domácí zvířátka, dekorační nástěny na vzkazy, nekovové přenosné výstavní stojany, vitríny a stojany na vystavení šperků, domovní čísla ne kovová ne podsvícená, držáky záclon a závěsů ne z textilních materiálů, dřevěné nábytkové příčky, dřevěné nebo plastové žebříky, dveřní zářky ne kovové nebo gumové, dvířka k nábytku, figurky vosku, sádry, nebo plastu, fixační podložky pro kojence, gamyže, hnízdicí budky pro domácí mazlíčky, identifikační štítky ne kovové, kancelářský nábytek, kartotéky (nábytek), knihovny, kolébky, konzolové stolky (přístěnné stolky), kostry postelí ze dřeva, dělicí pokojové stěny, protipožární stěny domácí, košíky na přenašení dětí, košíky pro malé kojence, košíky ne kovové, krabice ze dřeva nebo plastu, japonské polštáře na podlahu, krejčovské figuríny, krucifixy ze dřeva, vosku, sádry nebo plastu, jiné než šperky, křesla, kukaně, lavice (nábytek), lékárníčky (skřínky

na léky), mantinely do dětských postýlek jiné než ložní prádlo, nábytek, nástěny (vývěsky), obaly na oděvy (pro uložení oděvů), paravány (nábytek), plastové štítky, podhlavníky, podložky do dětských ohrádek, karimatky, podnosy ne kovové, podušky pro domácí zvířata, police na knihy, policové skříně, polštáře (dekorační), polštáře na spaní, prádelnický komody, přebalovací podložky, přebalovací pulty (nábytek), psací stoly, psi boudy, ptačí budky, pulty (stoly), ramínka na oděvy, regály (nábytek), servírovací stolky na kolečkách, schůdky (stoličky) ne kovové, schůdky žebříky ne kovové, stoly, šatní skříně, škrabadla pro kočky, toaletní stolky, truhlářské výrobky, truhly ne kovové, úložné police, vějíře, vesačky, vesačky na klíče, vesačky na klobouky, vesačky na oblečení (němý sluha), vitríny, vnitřní okenní rolety a žaluzie z textilu, volně stojící přepážky (nábytek), židle, žlutý jantar, figurky vyrobené z dřevní pryskyřice, figurky z pryskyřice odlévané za studena, lapače snů (dekorace), mobilní dekorační předměty, nekovové dekory na vozidla, plastové dekorace na stůl, dekorace vyrobené ze sádry, nástěnné dekorace ze dřeva, stolky s mozaikovou dekorací, dekorace vyrobené ze dřeva, dekorační koncovky záclonových tyčí, dekorační dřevěné panely (nábytek), modely dekorace vyrobené ze sádry, dřevěné dekorace na střed stolu, trojrozměrné nástěnné dekorace ze dřeva, závěsné mobily (dekorační pohyblivé sestavy), plakety na dekoraci stěn (nábytek) netextilní, stojany na knihy (nábytek); (35) propagace prodeje, podpora prodeje, administrativa prodeje, reklama na zboží jiných prodejců, umožňující zákazníkům si zboží těchto prodejců pohledně prohlédnout a porovnat, poskytování zákaznických informací o produktech prostřednictvím internetu, služby v oblasti obchodní správy vztahující se k internetovému prodeji, maloobchodní prodej oděvů, tiskovin, šperků, obuvi, čaju, tabáku, piva, zavazadel, čokolády, cukrářských výrobků, nábytku, pečiva, přízí, nití, kávy, hraček, dezertů, her, příborů, zmrzliny, malířských barev, čistících předmětů, uměleckých děl, sportovního vybavení, výživových doplňků, čistících přípravků, toaletních potřeb, kovového dekoračního zboží, nealkoholických nápojů, tabákových předmětů, pokrývek hlavy, šicích potřeb, sportovních předmětů, svátečních dekorací, papírnického zboží, školních pomůcek, oděvních doplňků, mléčných výrobků, materiálů pro výtvarníky, krmiv pro zvířata, potraviny pro zvířata, hrnků a sklenic, zařízení do bytu (nábytek), nábytku, vybavení pro vaření jídel, ručního nářadí sloužícího ke stavbě, ručních nástrojů sloužících ke stavbě, podestýlek a steliv pro zvířata, předmětů sloužících k hygieně zvířat, předmětů sloužících k hygieně lidí a předmětů sloužících k úpravě vzhledu lidí, služby on-line maloobchodních prodejen v oblasti oděvů, maloobchodní služby zaměřené na ovoce, květiny, potraviny a umělecká díla poskytované uměleckými galeriemi, velkoobchodní prodej šperků, zavazadel, papírnického zboží, uměleckých děl, materiálů pro výtvarníky, služby maloobchodních prodejen potravin bez obsluhy, velkoobchodní služby v oblasti cukrovinek, maloobchodní služby týkající se mobilních telefonů, chytrých telefonů a chytrých hodinek, pořádání a vedení uměleckých výstav pro komerční, nebo reklamní účely, pořádání podnikových prezentací spojených s nákupem a prodejem výrobků, organizování akcí, výstav, prodejních trhů a přehlídek pro obchodní, propagační a reklamní účely, služby obchodních veletrhů, předvádění zboží, kancelářské a administrativní služby, vedení účtů prodeje, služby řízení prodeje, psaní životopisů pro jiné osoby, služby v oboru kancelářských prací, administrativní služby v oblasti přijmu prodejních objednávek, zadávání zakázek na nákup a prodej výrobků a služeb, administrativní zpracování objednávek, produkce reklamních materiálů, poradenské služby ohledně propagace prodeje, zprostředkování smluv na nákup a prodej zboží, služby obchodního zprostředkování a poradenství v oboru prodeje výrobků a poskytování služeb, distribuce reklamních materiálů (letáků, prospektů, brožur, vzorků zejména pro zásilkové prodeje dle katalogu) zahraničních či nikoliv, podpora prodeje výrobků a služeb jiných subjektů prostřednictvím propagačních akcí, služby vystavování zboží, prezentace zboží a služeb, služby spolupráce s blogery (marketing), obchodní konzultační a poradenské služby, zprostředkovatelské služby v oblasti reklamy, propagace uměleckých děl druhých prostřednictvím poskytování on-line portfolií přes webovou stránku, poskytování on-line tržního prostoru pro subjekty nakupující a prodávající výrobky a pro subjekty požadující či nabízející služby, reklamní služby v oblasti knih, on-line obchodování, kdy prodejce nabídne výrobky ke dražbě a kdy je přihazování prováděno na internetu, on-line obchodování kdy prodejce vystaví výrobky ke dražbě a nabídky se provádí prostřednictvím Internetu, počítačový sběr dat z prodejních míst pro maloobchodníky, zajišťování zaměstnanců věnujících se prodeji, nábor zaměstnanců pro prodej a marketing, zprostředkování zaměstnání, nábor zaměstnanců, dočasné umísťování pracovníků, konzultační služby při zprostředkování zaměstnání, služby zprostředkující práci pro hospodyně, služby zprostředkující práci pro majordomy, služby agentury zabývající se náborem zaměstnanců; (37) broušení nožů, praní prádla, mytí oken, mytí vozidel, odklizení sněhu, opravy oděvů,

restaurování nábytku, truhlářské služby, údržba nábytku, úklid budov (interiér), zednické služby, žehlení prádla, úklid domácností, úklid ulic, úklid škol, smluvní úklid kanceláří, poskytování úklidových služeb, úklid městských oblastí, služby týkající se údržby, odstraňování dlažeb, spárování dlažeb, opravy dlažeb, pokládání podlahových dlaždic, dláždění a obkládání, štukování sádrování, montáž nábytku na míru, služby údržby podlah, služby malování pokojů, služby v oblasti dekorativního malování, služby týkající se čištění stropů, služby dekorativní malby interiérů domácností, služby pro opětovné vymalování budov, služby malování a dekorace budov, služby vztahující se k demolici budov, odstraňování suti z budov, demontážní služby, stavební služby, smluvní služby malířů, služby renovace bytů, umělecké truhlářství, údržba a restaurování uměleckých děl, konzervace a uchování uměleckých děl, stavební úprava prodejních prostor; (39) cesty (organizování), organizování a vedení exkurzí a prohlídek pamětihodností, organizování jednodenních výletů a poznávacích výletů, pořádání prohlídek měst, pořádání turistických výletů, průvodcovské služby, kurýrní a donáškové služby, služby v oblasti donášky potravin, služby pronájmu aut s řidičem, odtahové služby při poruše vozidla, informační služby týkající se umístění zboží, poskytování informací týkajících se stěhovacích služeb, služby nosičů, služby vykládky, stěhovací služby, služby manipulace s nákladem, zprostředkování přepravy uměleckých děl, dárkové balení zboží, balení zboží, doprovázení cestujících, služby osobního turistického průvodce, služby cestovního průvodce, dodávání časopisů, doručovací služby, expresní doručování zboží, služby v oblasti přípravy jídel; (43) poradenské služby týkající se potravin, stravovací služby pro poskytování staročeské kuchyně, služby dodávání jídel k okamžité spotřebě, služby týkající se příprav jídel a nápojů, služby týkající se jídel na odno s sebou, služby zajišťující stravování, zdobení dortů; (44) služby sekání trávníků, aromaterapie, masáže, služby uměleckého zdobení těla, služby týkající se péče o nohy, služby v oblasti péče o vlasy, služby uměleckého líčení, hygienická péče o lidské jedince, konzultační služby vztahující se ke kosmetice, konzultační služby v oboru líčení; (45) služby doprovodu, domovníkové služby, služby hlídání dětí, doprovod do společnosti, hlídání domácích zvířat, služby týkající se venčení psů, individuální módní poradenství, služby osobního nakupování, služby poskytování společnosti seniorům a zdravotně postiženým osobám, pronájem osobních ozdob, psaní osobních dopisů, služby sociální.

(730) Švecová Marie, Hanusova 952/15, Praha 4, Michle, 14000, CZ

(210) **O-558010**

(220) 23.08.2019

(320) 23.08.2019

(511) 9, 16, 35, 36, 41, 42, 43

(540)



(510) (9) nosiče audiovizuálních děl, zvukové a obrazové záznamy, elektronické publikace periodické a neperiodické ke stažení, zejména elektronické časopisy a knihy, elektronické databáze, počítačové programy a software bez ohledu na záznamová média nebo prostředky šíření, elektronický sbírkový katalog; (16) periodické a neperiodické publikace, brožury, letáky, prospekty, katalogy, fotografie, plakáty, kalendáře, diáře, upomínkové předměty z papíru, papírové a plastické obaly v rámci této třídy, učební a vyučovací pomůcky (s výjimkou přístrojů); (35) reklamní, inzertní a propagační činnost, rozšiřování reklamních materiálů (letáky, prospekty, tisky), vydávání reklamních, propagačních a inzertních textů, pořádání aukcí a prodejních výstav, pronájem reklamních ploch a nosičů; (36) služby nemovitostní (realitní služby), správa a pronájem nemovitého majetku, pronajímání bytů, obchodů a kanceláří; (41) nakladatelská a vydavatelská činnost, vydávání elektronických knih a časopisů, výchovná, vzdělávací, školící a zábavní činnost, pořádání kulturních, sportovních a společenských akcí, pořádání a organizování výstav, konferencí, přednášek, festivalů a

setkání všeho druhu pro kulturní, sportovní nebo vzdělávací účely, prezentace umění a literatury veřejnosti pro kulturní a vzdělávací účely, poskytování informací o kulturních, společenských a sportovních akcích prostřednictvím internetového portálu, shromažďování a systemizace historických dokumentů (knihovnicko-archivní služby), systematické zpracování a ochrana sbírkových fondů (knihovnicko-archivní služby), sbírková a dokumentační činnost pro vědecké účely (knihovnicko-archivní služby), pronájem sportovního vybavení, pronájem relaxačního (sportovního) vybavení; (42) vědecká činnost a historický výzkum, tvorba a správa internetového informačního portálu, tvorba a instalace software a tvorba počítačových systémů, programování internetových databázových systémů a internetových aplikací, programování multimediálních aplikací, tvorba multimediálních dokumentů, prezentací, aplikací a katalogů (informačně-technologické služby); (43) pronájem bytového zařízení, pronájem nábytku, pronájem bytového textilu.

(591) Barevná

(730) PASSERINVEST GROUP, a.s., Želetavská 1525/1, Praha 4, Michle, 14000, CZ

(740) C|K|T ČERVENKA TURKOVA & PARTNERS Advokátní, patentová a známková kancelář, Mgr. Radka Červenková, advokátka, Anny Letenské 34/7, Praha 2, 12000

(210) **O-558011**

(220) 23.08.2019

(320) 23.08.2019

(511) 9, 16, 35, 36, 41, 42, 43

(540)



(510) (9) nosiče audiovizuálních děl, zvukové a obrazové záznamy, elektronické publikace periodické a neperiodické ke stažení, zejména elektronické časopisy a knihy, elektronické databáze, počítačové programy a software bez ohledu na záznamová média nebo prostředky šíření, elektronický sbírkový katalog; (16) periodické a neperiodické publikace, brožury, letáky, prospekty, katalogy, fotografie, plakáty, kalendáře, diáře, upomínkové předměty z papíru, papírové a plastické obaly v rámci této třídy, učební a vyučovací pomůcky (s výjimkou přístrojů); (35) reklamní, inzertní a propagační činnost, rozšiřování reklamních materiálů (letáky, prospekty, tisky), vydávání reklamních, propagačních a inzertních textů, pořádání aukcí a prodejních výstav, pronájem reklamních ploch a nosičů; (36) služby nemovitostní (realitní služby), správa a pronájem nemovitého majetku, pronajímání bytů, obchodů a kanceláří; (41) nakladatelská a vydavatelská činnost, vydávání elektronických knih a časopisů, výchovná, vzdělávací, školící a zábavní činnost, pořádání kulturních, sportovních a společenských akcí, pořádání a organizování výstav, konferencí, přednášek, festivalů a setkání všeho druhu pro kulturní, sportovní nebo vzdělávací účely, prezentace umění a literatury veřejnosti pro kulturní a vzdělávací účely, poskytování informací o kulturních, společenských a sportovních akcích prostřednictvím internetového portálu, shromažďování a systemizace historických dokumentů (knihovnicko-archivní služby), systematické zpracování a ochrana sbírkových fondů (knihovnicko-archivní služby), sbírková a dokumentační činnost pro vědecké účely (knihovnicko-archivní služby), pronájem sportovního vybavení, pronájem relaxačního (sportovního) vybavení; (42) vědecká činnost a historický výzkum, tvorba a správa internetového informačního portálu, tvorba a instalace software a tvorba počítačových systémů, programování internetových databázových systémů a internetových aplikací, programování multimediálních aplikací, tvorba multimediálních dokumentů, prezentací, aplikací a katalogů (informačně-technologické služby); (43) pronájem bytového zařízení, pronájem nábytku, pronájem bytového textilu.

(591) Barevná

- (730) **PASSERINVEST GROUP, a.s.**, Želetavská 1525/1, Praha 4, Michle, 14000, CZ
(740) C|K|T ČERVENKA TURKOVA & PARTNERS Advokátní, patentová a známková kancelář, Mgr. Radka Červenková, advokátka, Anny Letenské 34/7, Praha 2, 12000

- (210) **O-558012**
(220) 23.08.2019
(320) 23.08.2019
(511) 9, 16, 35, 36, 41, 42, 43
(540)



- (510) (9) nosiče audiovizuálních děl, zvukové a obrazové záznamy, elektronické publikace periodické a neperiodické ke stažení, zejména elektronické časopisy a knihy, elektronické databáze, počítačové programy a software bez ohledu na záznamová média nebo prostředky šíření, elektronický sbírkový katalog; (16) periodické a neperiodické publikace, brožury, letáky, prospekty, katalogy, fotografie, plakáty, kalendáře, diáře, upomínkové předměty z papíru, papírové a plastické obaly v rámci této třídy, učební a vyučovací pomůcky (s výjimkou přístrojů); (35) reklamní, inzertní a propagační činnost, rozšiřování reklamních materiálů (letáky, prospekty, tisky), vydávání reklamních, propagačních a inzertních textů, pořádání aukcí a prodejních výstav, pronájem reklamních ploch a nosičů; (36) služby nemovitostní (realitní služby), správa a pronájem nemovitého majetku, pronajímání bytů, obchodů a kanceláří; (41) provozování kulturního a vzdělávacího zařízení, muzea, galerie, knihovny, nakladatelská a vydavatelská činnost, vydávání elektronických knih a časopisů, výchovná, vzdělávací, školící a zábavní činnost, pořádání kulturních, sportovních a společenských akcí, pořádání a organizování výstav, konferencí, přednášek, festivalů a setkání všeho druhu pro kulturní, sportovní nebo vzdělávací účely, prezentace umění a literatury veřejnosti pro kulturní a vzdělávací účely, poskytování informací o kulturních, společenských a sportovních akcích prostřednictvím internetového portálu, shromažďování a systemizace historických dokumentů (knihovnicko-archivní služby), systematické zpracování a ochrana sbírkových fondů (knihovnicko-archivní služby), sbírková a dokumentační činnost pro vědecké účely (knihovnicko-archivní služby), pronájem sportovního vybavení, pronájem relaxačního (sportovního) vybavení; (42) vědecká činnost a historický výzkum, tvorba a správa internetového informačního portálu, tvorba a instalace software a tvorba počítačových systémů, programování internetových databázových systémů a internetových aplikací, programování multimediálních aplikací, tvorba multimediálních dokumentů, prezentací, aplikací a katalogů (informačně-technologické služby); (43) služby zajišťující stravování a nápoje, kavárna, rychlé občerstvení, restaurace, literární a hudební kavárna, ubytovací služby, pronájem bytového zařízení, pronájem nábytku, pronájem bytového textilu.
- (730) **PASSERINVEST GROUP, a.s.**, Želetavská 1525/1, Praha 4, Michle, 14000, CZ
(740) C|K|T ČERVENKA TURKOVA & PARTNERS Advokátní, patentová a známková kancelář, Mgr. Radka Červenková, advokátka, Anny Letenské 34/7, Praha 2, 12000

- (210) **O-559975**
(220) 20.11.2019
(320) 20.11.2019
(511) 32, 33, 39, 40, 43
(540)

Dycky Most!

- (510) (32) piva, nealkoholické nápoje, sirupy, domácí limonády; (33) alkoholické nápoje, lihoviny, likéry, vína; (39) doprava a skladování - distribuce a

- skladování piva, lihovin, vína, sirupů; (40) zakázková výroba piva, nealkoholických nápojů, vína, lihovin a likérů; (43) stravování a podávání nápojů, dočasné ubytování, provozování pivnice, restaurace, hospody, podávání stravy a nápojů při večírcích, rautech, hostinách, pohřbech.
(730) **Venclíček Bohumil Ing.**, J. A. Komenského 514/20, Most, 43401, CZ

- (210) **O-560719**
(220) 23.12.2019
(320) 23.12.2019
(511) 1, 4, 6, 7, 9, 11, 13, 16, 19, 35, 36, 37, 38, 39, 40, 41, 42, 43, 44, 45
(540)



- (510) (1) hnojivo, výrobky z oxihumolitu, chemické látky a chemické přípravky klasifikované jako oxidující, extrémně hořlavé, vysoce hořlavé, hořlavé, vysoce toxické, toxické, karcinogenní, mutagenní, toxické pro reprodukci, nebezpečné pro životní prostředí, zdraví škodlivé, žíravé, dráždivé, senzibilizující, chemické látky a chemické přípravky klasifikované jako výbušné, vše v rámci této třídy; (4) uhlí a doprovodné suroviny a produkty, kamenné uhlí, hnědé uhlí a jiná paliva, paliva včetně benzínu pro motory a osvětlovací látky (prostředky ke svícení), elektrická energie, tepelná energie; (6) železniční pražce kovové; (7) čerpadla jako stroje, dmychadla, dopravníky, důlní stroje, filtrační stroje, elektrická kladiva, elektrické motory (s výjimkou motorů pro pozemní vozidla), elektrické generátory, svářečské stroje, zdvihací zařízení, tlakové ventily (části strojů), tlakové regulátory (části strojů), obráběcí stroje včetně elektrických, motory (s výjimkou motorů pro pozemní vozidla), generátory elektřiny; (9) elektrické zařízení pro dálkové ovládání průmyslových procesů, elektrické zařízení pro dálkové zapalování, detektory kouře, dálkové hlásiče, vyhrazená elektrická zařízení, rozvaděče nízkého napětí, elektrické akumulátory, elektrické cívky, články, kolektory, ovládací a rozvodové desky, pojistky, přípojky, spínače, transformátory, elektroměry, elektrické vodiče, elektrody, elektrolyzéry, elektrotechnické přístroje zařazené v této třídě, měřicí, kontrolní, zkušební a regulační přístroje a zařízení, přístroje a nástroje vědecké, námořní, geodetické, elektronické - v rámci této třídy, fotografické, filmové, optické, přístroje pro vážení, signalizaci, záchranu a přístroje pro vyučování, přístroje a nástroje pro vedení, přepínání, přeměnu, akumulaci, regulaci nebo řízení elektrického proudu, baterie, kabely, rozvaděče, televizní antény, vodiče v rámci této třídy; (11) báňské důlní lampy, kapesní elektrické svítlny, ventilátory, větrací zařízení, elektrická vytápěcí tělesa, elektrická svítidla, radiátory, topné přístroje, zásobníky tlakové, přístroje pro osvětlení, výrobu páry, pro vaření, přístroje chladicí, pro sušení, rozvod vody a sanitární zařízení; (13) střelivo a výbušniny pro trhačské a střelnostrovské práce; (16) polygrafické výrobky, propagační tiskoviny, tiskoviny periodické i neperiodické; (19) nekovové stavební materiály, jíly, písky, železniční pražce dřevěné; (35) reprografické práce (kopírování dokumentů), propagační práce, zprostředkování obchodních záležitostí v oblasti prodeje uhlí a doprovodných surovin z těžby, podnikové poradenství a obchodní management, zpracování dat, automatizované zpracování dat, pořádání výstav, veletrhů, přehlídek k obchodním účelům, činnost podnikatelských, organizačních a ekonomických poradců, činnost účetních poradců, dovozní kancelář pro dovoz chemických látek a chemických přípravků klasifikovaných jako výbušné, oxidující, extrémně hořlavé, vysoce hořlavé, hořlavé, vysoce toxické, toxické, karcinogenní, mutagenní, toxické pro reprodukci, nebezpečné pro životní prostředí, zdraví škodlivé, žíravé, dráždivé, senzibilizující dodavatelské služby pro třetí osoby v nákupu a prodej paliv a maziv, reklamní činnost a marketing, služby v oblasti administrativní správy a služby organizačně hospodářské povahy, vedení daňové evidence, vedení účetnictví, zprostředkování a prodeje (služby maloobchodu a velkoobchodu) uhlí a doprovodných surovin a produktů, paliv včetně benzínu pro motory, elektrické energie a tepelné energie, jílu a písků, důlních strojů, služby databank, zprostředkování obchodu s elektrickou energií, zprostředkování obchodu s tepelnou energií;

(36) směnárna, služby nemovitosti, obchodování s emisními limity, činnost finančních poradců, realitní činnost, směnárnská činnost, správa nemovitostí; (37) služby v oblasti zajišťování a likvidace starých důlních děl v rámci této třídy, mytí vozidel, opravy karosérií, opravy motorových vozidel, čisticí práce, opravy a údržba vyhrazených elektrických zařízení, instalace a opravy měřicí a regulační techniky, generální opravy a rekonstrukce vyhrazených zdvihacích zařízení, údržba, instalace a opravy elektrických strojů a přístrojů, oprava a údržba protiprašných a protiplynových přileb racal, opravy vyhrazených tlakových zařízení, generální opravy a rekonstrukce vyhrazených tlakových zařízení, opravy strojů a zařízení s mechanickým pohonem, instalace a opravy poplašných systémů, mandlování, žehlení, zemní práce prováděné dozery a skrejpry, provádění stavebních prací ve výškách pomocí horolezecké techniky, montáž vyhrazených zařízení, plnění tlakových nádob na plyn, zámečnictví, těžba uhlí, zejména hnědého a doprovodných surovin, provádění trhacích a vrtných prací, revize elektrických zařízení, montáž, opravy, revize a periodické zkoušky vyhrazených tlakových zařízení, vulkanizace (opravy) a renovace gumového pásma, čištění hydraulických olejů od mechanických nečistot, zprostředkovatelské služby v oblasti stavebnictví a opravářství, instalace a opravy elektronických zařízení, klempířství, montáž, opravy, revize a zkoušky vyhrazených elektrických zařízení, montáž, opravy, revize a zkoušky vyhrazených plynových zařízení a plnění nádob plyny, montáž, opravy, rekonstrukce, revize a zkoušky vyhrazených tlakových zařízení a periodické zkoušky nádob na plyny, montáž, opravy ostatních dopravních prostředků, opravy pracovních strojů, opravy silničních vozidel, opravy zámků, otvírka, příprava a dobývání výhradních ložisek, plnění tlakových nádob na plyn, podzemní práce spočívající v hloubení důlních jam a studní, v ražení štol a tunelů, jakož i ve vytváření podzemních prostorů, pronájem bagrů a rýpadel, pronájem buldozerů, pronájem stavebních a čisticích strojů, provádění staveb, jejich změn a odstraňování, provozování čerpacích stanic s pohonnými hmotami, přípravné práce pro stavby, topenářství, truhlářství, údržba motorových vozidel a jejich příslušenství, údržba nemovitostí, údržba vleček a drah s výjimkou celostátních, vodo instalatérství, zřizování, zajišťování a likvidace důlních děl a lomů, zřizování a provozování odvalů, výsypek a odkališť, provádění sanačních prací; (38) údržba a servis telekomunikačních zařízení, spoje (komunikace), zejména počítačová komunikace, posílání zpráv, komunikace pomocí počítačových terminálů, pronájem zařízení pro přenos informací, přenos dat, elektronická pošta, služby hlasové pošty; (39) silniční motorová doprava, provozování a údržba drah (s výjimkou celostátních), doprava s tahači a podvalníky, pronájem autojeřábu a mobilní montážní plošiny, dozor nad provozem důlních drah, rozvod energií, rozvod vody, zprostředkovatelské služby v uvedených oblastech, distribuce elektřiny, doprava a skladování odpadu, dopravní služby týkající se dovozu chemických látek a chemických přípravků klasifikovaných jako výbušné, oxidující, extrémně hořlavé, vysoce hořlavé, hořlavé, vysoce toxické, toxické, karcinogenní, mutagenní, toxické pro reprodukci, nebezpečné pro životní prostředí, zdraví škodlivé, žíravé, senzibilizující, pronájem automobilů, pronájem nákladních vozidel a kamiónů, pronájem traktorových návěsů, provozování drážní dopravy, rozvod tepelné energie, rozvod elektřiny, silniční motorová doprava nákladní, silniční motorová doprava osobní provozovaná osobními automobily, autobusy, skladování paliv a maziv včetně jejich dovozu, skladování zboží a manipulace s nákladem; (40) broušení a leštění kovů, broušení korunek do vrtných kladiv, kovoobrábění, kovářství, úprava uhlí, zejména hnědého, doprovodných surovin a jiných paliv, podnikání v oblasti nakládání s odpady, vulkanizace gumového pásma (úprava materiálů), tisky a ošetrový tisk, včetně poradenství v oblasti tisků, vazačské práce, výroba energie, spalování odpadu, zpracování odpadu, recyklace odpadu, zprostředkovatelské služby v uvedených oblastech, kovoobráběčství, nástrojařství, polygrafická výroba, úprava a zušlechťování nerostů prováděné v souvislosti s jejich dobýváním, nakládání s odpady, výroba elektrické energie, výroba tepelné energie; (41) pořizování videozáznamů, organizování přednáškové a školicí činnosti, pořádání kurzů - škola, pořádání školení provozních techniků zdvihacích zařízení, periodické přezkušování obsluh pomocných doplňkových mechanismů, pořádání kurzů strojvedoucích lokomotiv, pořádání kurzů dopravních a návěstních předpisů, zaškolení řezání kyslíkem, pořádání úvodních zaškolení nových pracovníků (vnitropodnikové normy, bezpečnost práce), pořádání kurzů řidičů motorových vozidel, včetně jejich periodického přezkušování, pořádání základních kurzů svařování plamenem a elektrickým obloukem, včetně periodického přezkušování svařeců, pořádání kurzů technického minima olejářů, pořádání kurzů vazačů a jeřábníků, výchova, vzdělávání, zajišťování firemních akcí a jiných podobných společenských událostí, vydavatelská a nakladatelská činnost, překladatelské služby, tlumočnické služby, zprostředkovatelské služby v uvedených oblastech, mimoškolní

výchova a vzdělávání, pořádání odborných kurzů, školení a jiných vzdělávacích aktivit včetně lektorské činnosti, provozování tělovýchovných a sportovních zařízení a zařízení sloužících regeneraci a rekondici, výuka jazyků; (42) laboratorní rozboru uhlí a doprovodných surovin, chemické analýzy a rozbor, projektová činnost v investiční výstavbě, odborné poradenství, geologický výzkum a průzkum (vyhledávání uhlí, zejména hnědého a doprovodných surovin), správa sítí, tvorba databází, činnost technických poradců v oblasti kolejové dopravy, velkostrojů, dálkové pásové dopravy a vyhrazených technických zařízení, diagnostika technologických zařízení, důlně měřická činnost, inženýrská činnost v investiční výstavbě, měření znečišťujících a pachových látek, ověřování množství emisí skleníkových plynů a zpracování rozptylových studií, poradenství v oblasti hardware a software, projektování elektrických zařízení, projektování dolů, projektování lomů, projektování strojních zařízení, projektová činnost, studie technických projektů, testování, měření, analýzy a kontroly, výkon zeměměřických činností, správa počítačových sítí, činnost technických poradců v oblasti ekologie a vodního hospodářství; (43) ubytovací služby v kategorii hotel a ubytovny, hostinská činnost, služby zajišťující stravování a nápoje, zprostředkovatelské služby v uvedených oblastech, prázdninové tábory, pronájem maringotek; (44) masérské služby, zahradnictví, psycholaboratoř, rekondiční a regenerační služby, kosmetické služby, provozování solárií, psychologické služby a diagnostika, poskytování zdravotní léčebné a preventivní péče, poskytování rehabilitační péče; (45) bezpečnostní služby na ochranu majetku a osob, zprostředkovatelské služby uvedených oblastech, báňská záchranná služba, poskytování služeb v oblasti bezpečnosti a ochrany zdraví při práci, poskytování licencí na počítačový software, služby v oblasti požární ochrany v rámci této třídy.

(591) Barevná

(730) **Severní energetická a.s.**, Václava Řezáče 315, Most, 43401, CZ

(740) JUDr. Petr Voříšek, Ph.D., LL.M., advokát, JUDr. Petr Voříšek Ph.D., LL.M., Přístavní 321/14, Praha 7, Holešovice, 17000

(210) **O-560720**

(220) 23.12.2019

(320) 23.12.2019

(511) 1, 4, 6, 7, 9, 11, 13, 16, 19, 35, 36, 37, 38, 39, 40, 41, 42, 43, 44, 45

(540)



(510) (1) hnojivo, výrobky z oxihumolitu, chemické látky a chemické přípravky klasifikované jako oxidující, extrémně hořlavé, vysoce hořlavé, hořlavé, vysoce toxické, toxické, karcinogenní, mutagenní, toxické pro reprodukci, nebezpečné pro životní prostředí, zdraví škodlivé, žíravé, dráždivé, senzibilizující, chemické látky a chemické přípravky klasifikované jako výbušné, vše v rámci této třídy; (4) uhlí a doprovodné suroviny a produkty, kamenné uhlí, hnědé uhlí a jiná paliva, paliva včetně benzínu pro motory a osvětlovací látky (prostředky ke svícení), elektrická energie, tepelná energie; (6) železniční pražce kovové; (7) čerpadla jako stroje, dmýchadla, dopravníky, důlní stroje, filtrační stroje, elektrická kladiva, elektrické motory (s výjimkou motorů pro pozemní vozidla), elektrické generátory, svařecí stroje, zdvihací zařízení, tlakové ventily (části strojů), tlakové regulátory (části strojů), obráběcí stroje včetně elektrických, motory (s výjimkou motorů pro pozemní vozidla), generátory elektřiny; (9) elektrické zařízení pro dálkové ovládání průmyslových procesů, elektrické zařízení pro dálkové zapalování, detektory kouře, dálkové hlásiče, vyhrazená elektrická zařízení, rozvaděče nízkého napětí, elektrické akumulátory, elektrické cívký, články, kolektory, ovládací a rozvodové desky, pojistky, přípojky, spínače, transformátory, elektroměry, elektrické vodiče, elektrody, elektrolyzéry, elektrotechnické přístroje zařazené v této třídě, měřicí, kontrolní, zkušební a regulační přístroje a zařízení, přístroje a nástroje vědecké, námořní, geodetické, elektronické - v rámci této třídy, fotografické, filmové, optické, přístroje pro vážení, signalizaci, záchranu a

přístroje pro vyučování, přístroje a nástroje pro vedení, přepínání, přeměnu, akumulaci, regulaci nebo řízení elektrického proudu, baterie, kabely, rozvaděče, televizní antény, vodiče v rámci této třídy; (11) báňské důlní lampy, kapesní elektrické svítlny, ventilátory, větrací zařízení, elektrická vytápěcí tělesa, elektrická svítidla, radiátory, topné přístroje, zásobníky tlakové, přístroje pro osvětlení, výrobu páry, pro vaření, přístroje chladič, pro sušení, rozvod vody a sanitární zařízení; (13) střelivo a výbušniny pro trhačské a střelmistrovské práce; (16) polygrafické výrobky, propagační tiskoviny, tiskoviny periodické i neperiodické; (19) nekovové stavební materiály, jíly, pisky, železniční pražce dřevěné; (35) reprografické práce (kopírování dokumentů), propagační práce, zprostředkování obchodních záležitostí v oblasti prodeje uhlí a doprovodných surovin z těžby, podnikové poradenství a obchodní management, zpracování dat, automatizované zpracování dat, pořádání výstav, veletrhů, přehlídek k obchodním účelům, činnost podnikatelských, organizačních a ekonomických poradců, činnost účetních poradců, dovozní kancelář pro dovoz chemických látek a chemických přípravků klasifikovaných jako výbušné, oxidující, extrémně hořlavé, vysoce hořlavé, hořlavé, vysoce toxické, toxické, carcinogenní, mutagenní, toxické pro reprodukci, nebezpečné pro životní prostředí, škodlivé, žíravé, dráždivé, senzibilizující dodavatelské služby pro třetí osoby v nákupu a prodej paliv a maziv, reklamní činnost a marketing, služby v oblasti administrativní správy a služby organizačně hospodářské povahy, vedení daňové evidence, vedení účetnictví, zprostředkování a prodeje (služby maloobchodu a velkoobchodu) uhlí a doprovodných surovin a produktů, paliv včetně benzínu pro motory, elektrické energie a tepelné energie, jílu a písků, důlních strojů, služby databank, zprostředkování obchodu s elektrickou energií, zprostředkování obchodu s tepelnou energií; (36) směnárna, služby nemovitostní, obchodování s emisními limity, činnost finančních poradců, realitní činnost, směnárnská činnost, správa nemovitostí; (37) služby v oblasti zajišťování a likvidace starých důlních děl v rámci této třídy, mytí vozidel, opravy karosérií, opravy motorových vozidel, čisticí práce, opravy a údržba vyhrazených elektrických zařízení, instalace a opravy měřicí a regulační techniky, generální opravy a rekonstrukce vyhrazených zdvihacích zařízení, údržba, instalace a opravy elektrických strojů a přístrojů, oprava a údržba protiprašných a protiplynových přileb, opravy vyhrazených tlakových zařízení, generální opravy a rekonstrukce vyhrazených tlakových zařízení, opravy strojů a zařízení s mechanickým pohonem, instalace a opravy poplašných systémů, mandlování, žehlení, zemní práce prováděné dozery a skrejpry, provádění stavebních prací ve výškách pomocí horolezecké techniky, montáž vyhrazených zařízení, plnění tlakových nádob na plyn, zámečnictví, těžba uhlí, zejména hnědého a doprovodných surovin, provádění trhacích a vrtných prací, revize elektrických zařízení, montáž, opravy, revize a periodické zkoušky vyhrazených tlakových zařízení, vulkanizace (opravy) a renovace gumového pásma, čištění hydraulických olejů od mechanických nečistot, zprostředkovatelské služby v oblasti stavebnictví a opravárenství, instalace a opravy elektronických zařízení, klempířství, montáž, opravy, revize a zkoušky vyhrazených elektrických zařízení, montáž, opravy, revize a zkoušky vyhrazených plynových zařízení a plnění nádob plyny, montáž, opravy, rekonstrukce, revize a zkoušky vyhrazených tlakových zařízení a periodické zkoušky nádob na plyny, montáž, opravy ostatních dopravních prostředků, opravy pracovních strojů, opravy silničních vozidel, opravy zámků, otvírka, příprava a dobývání výhradních ložisek, plnění tlakových nádob na plyn, podzemní práce spočívající v hloubení důlních jam a studní, v ražení štol a tunelů, jakož i ve vytváření podzemních prostorů, pronájem bagrů a rýpadel, pronájem buldozerů, pronájem stavebních a čisticích strojů, provádění staveb, jejich změn a odstraňování, provozování čerpacích stanic s pohonnými hmotami, přípravné práce pro stavby, topenářství, truhlářství, údržba motorových vozidel a jejich příslušenství, údržba nemovitostí, údržba vleček a drah s výjimkou celostátních, vodo instalatérství, zřizování, zajišťování a likvidace důlních děl a lomů, zřizování a provozování odvalů, výsypek a odkališť, provádění sanačních prací; (38) údržba a servis telekomunikačních zařízení, spoje (komunikace), zejména počítačová komunikace, posílání zpráv, komunikace pomocí počítačových terminálů, pronájem zařízení pro přenos informací, přenos dat, elektronická pošta, služby hlasové pošty; (39) silniční motorová doprava, provozování a údržba drah (s výjimkou celostátních), doprava s tahači a podvalníky, pronájem autojeřábu a mobilní montážní plošiny, dozor nad provozem důlních drah, rozvod energií, rozvod vody, zprostředkovatelské služby v uvedených oblastech, distribuce elektřiny, doprava a skladování odpadu, dopravní služby týkající se dovozu chemických látek a chemických přípravků klasifikovaných jako výbušné, oxidující, extrémně hořlavé, vysoce hořlavé, hořlavé, vysoce toxické, toxické, carcinogenní, mutagenní, toxické pro reprodukci, nebezpečné pro životní prostředí, zdraví škodlivé, žíravé, senzibilizující, pronájem automobilů, pronájem nákladních vozidel a kamiónů, pronájem

traktorových návěsů, provozování drážní dopravy, rozvod tepelné energie, rozvod elektřiny, silniční motorová doprava nákladní, silniční motorová doprava osobní provozovaná osobními automobily, autobusy, skladování paliv a maziv včetně jejich dovozu, skladování zboží a manipulace s nákladem; (40) broušení a leštění kovů, broušení korunek do vrtných kladiv, kovoobrábění, kovářství, úprava uhlí, zejména hnědého, doprovodných surovin a jiných paliv, podnikání v oblasti nakládání s odpady, vulkanizace gumového pásma (úprava materiálů), tisky a ofsetový tisk, včetně poradenství v oblasti tisků, vazačské práce, výroba energie, spalování odpadu, zpracování odpadu, recyklace odpadu, zprostředkovatelské služby v uvedených oblastech, kovoobráběčství, nástrojařství, polygrafická výroba, úprava a zušlechťování nerostů prováděné v souvislosti s jejich dobýváním, nakládání s odpady, výroba elektrické energie, výroba tepelné energie; (41) pořizování videozáznamů, organizování přednáškové a školící činnosti, pořádání kurzů - škola, pořádání školení provozních techniků zdvihacích zařízení, periodické přezkušování obsluh pomocných doplňkových mechanismů, pořádání kurzů strojvedoucích lokomotiv, pořádání kurzů dopravních a návěštných předpisů, zaškolení řezníků kyslíkem, pořádání úvodních zaškolení nových pracovníků (vnitropodnikové normy, bezpečnost práce), pořádání kurzů řidičů motorových vozidel, včetně jejich periodického přezkušování, pořádání základních kurzů svařování plamenem a elektrickým obloukem, včetně periodického přezkušování svářečů, pořádání kurzů technického minima olejarů, pořádání kurzů vazačů a jeřábíků, výchova, vzdělávání, zajišťování firemních akcí a jiných podobných společenských událostí, vydavatelská a nakladatelská činnost, překladatelské služby, tlumočnické služby, zprostředkovatelské služby v uvedených oblastech, mimoškolní výchova a vzdělávání, pořádání odborných kurzů, školení a jiných vzdělávacích aktivit včetně lektorské činnosti, provozování tělovýchovných a sportovních zařízení a zařízení sloužících regeneraci a rekondici, výuka jazyků; (42) laboratorní rozbory uhlí a doprovodných surovin, chemické analýzy a rozbory, projektová činnost v investiční výstavbě, odborné poradenství, geologický výzkum a průzkum (vyhledávání uhlí, zejména hnědého a doprovodných surovin), správa sítí, tvorba databází, činnost technických poradců v oblasti kolejové dopravy, velkostrujů, dálkové pásové dopravy a vyhrazených technických zařízení, diagnostika technologických zařízení, důlně měřická činnost, inženýrská činnost v investiční výstavbě, měření znečišťujících a pachových látek, ověřování množství emisí skleníkových plynů a zpracování rozptylových studií, poradenství v oblasti hardware a software, projektování elektrických zařízení, projektování dolů, projektování lomů, projektování strojních zařízení, projektová činnost, studie technických projektů, testování, měření, analýzy a kontroly, výkon zeměměřických činností, správa počítačových sítí, činnost technických poradců v oblasti ekologie a vodního hospodářství; (43) ubytovací služby v kategorii hotel a ubytovny, hostinská činnost, služby zajišťující stravování a nápoje, zprostředkovatelské služby v uvedených oblastech, prázdninové tábory, pronájem maringotek; (44) masérské služby, zahradnictví, psycholaboratoř, rekondiční a regenerační služby, kosmetické služby, provozování solárií, psychologické služby a diagnostika, poskytování zdravotní léčebné a preventivní péče, poskytování rehabilitační péče; (45) bezpečnostní služby na ochranu majetku a osob, zprostředkovatelské služby uvedených oblastech, báňská záchranná služba, poskytování služeb v oblasti bezpečnosti a ochrany zdraví při práci, poskytování licencí na počítačový software, služby v oblasti požární ochrany v rámci této třídy.

(591) Barevná

(730) **Vršanská uhelná a.s.**, Václava Řezáče 315, Most, 43401, CZ

(740) JUDr. Petr Voříšek, Ph.D., LL.M., advokát, JUDr. Petr Voříšek Ph.D., LL.M., Přístavní 321/14, Praha 7, Holešovice, 17000

- (210) **O-560736**
(220) 23.12.2019
(320) 23.12.2019
(511) 1, 4, 6, 7, 9, 11, 13, 16, 19, 35, 36, 37, 38, 39, 40, 41, 42, 43, 44, 45
(540)



- (510) (1) hnojivo, výrobky z oxiduhomolitu, chemické látky a chemické přípravky klasifikované jako oxidující, extrémně hořlavé, vysoce hořlavé, hořlavé, vysoce toxické, toxické, karcinogenní, mutagenní, toxické pro reprodukci, nebezpečné pro životní prostředí, zdraví škodlivé, žíravé, dráždivé, senzibilizující, chemické látky a chemické přípravky klasifikované jako výbušné, vše v rámci této třídy; (4) elektrická energie, tepelná energie, uhlí a doprovodné suroviny a produkty, kamenné uhlí, hnědé uhlí a jiná paliva; (6) železniční pražce kovové; (7) čerpadla jako stroje, dmychadla, dopravníky, důlní stroje, filtrovací stroje, elektrická kladiva, elektrické motory, s výjimkou motorů pro pozemní vozidla, elektrické generátory, svářečské stroje, zdvihací zařízení, tlakové ventily (části strojů), tlakové regulátory (části strojů); (9) baterie, dálkové hlásiče, detektory kouře, elektrické akumulátory, články, kolektory, ovládací a rozvodné desky, pojistky, připojky, spínače, transformátory, elektroměry, elektrické vodiče, elektrody, elektrolyzéry, elektrické zařízení pro dálkové ovládání průmyslových procesů, elektrické zařízení pro dálkové zapalování, elektrické cívky, kabely, elektrotechnické přístroje zařazené v této třídě, vyhrazená elektrická zařízení, rozvaděče nízkého napětí, měřicí, kontrolní, zkušební a regulační přístroje a zařízení, rozvaděče, televizní antény, vodiče v rámci této třídy; (11) báňské důlní lampy, elektrická vytápěcí tělesa, elektrická svítidla, kapesní elektrické svítliny, radiátory, topné přístroje, ventilátory, větrací zařízení, zásobníky tlakové; (13) střelivo a výbušniny pro trhačské a střelmistrovské práce; (16) polygrafické výrobky, propagační tiskoviny, tiskoviny periodické i neperiodické; (19) jíly, písky, železniční pražce dřevěné; (35) činnost podnikatelských, organizačních a ekonomických poradců, činnost účetních poradců, vedení spisovny, dovozní kancelář pro dovoz chemických látek a chemických přípravků klasifikovaných jako výbušné, oxidující, extrémně hořlavé, vysoce hořlavé, hořlavé, vysoce toxické, toxické, karcinogenní, mutagenní, toxické pro reprodukci, nebezpečné pro životní prostředí, zdraví škodlivé, žíravé, dráždivé, senzibilizující dodavatelské služby pro třetí osoby v oblasti nákupu a prodeje paliv a maziv, podnikové poradenství a obchodní management, propagační práce, reklamní činnost a marketing, reprografické práce (kopírování dokumentů), služby v oblasti administrativní správy a služby organizačně hospodářské povahy, vedení daňové evidence, vedení účetnictví, zprostředkování a prodeje (služby maloobchodu a velkoobchodu) uhlí a doprovodných surovin a produktů, paliv včetně benzínu pro motory, elektrické energie a tepelné energie, jílu a písku, důlních strojů, zprostředkování obchodních záležitostí v oblasti prodeje uhlí a doprovodných surovin z těžby, zprostředkování obchodu a služeb s elektrickou energií, zprostředkování obchodu s tepelnou energií; (36) činnost finančních poradců, realitní činnost, směnárská činnost, správa nemovitostí; (37) služby v oblasti zajišťování a likvidace starých důlních děl a lomů v rámci této třídy, čisticí práce, čištění hydraulických olejů od mechanických nečistot, instalace a opravy populašných systémů, klempířství, mandlování, montáž, opravy, revize a zkoušky vyhrazených elektrických zařízení, montáž vyhrazených zařízení, montáž, opravy, revize a zkoušky vyhrazených zdvihacích zařízení, montáž, opravy, revize a zkoušky vyhrazených plynových zařízení a plnění nádob plyny, montáž, opravy, rekonstrukce, revize a zkoušky vyhrazených tlakových zařízení a periodické zkoušky nádob na plyny, montáž, údržba a servis

telekomunikačních zařízení, mytí vozidel, opravy karosérií, opravy motorových vozidel, opravy ostatních dopravních prostředků, opravy pracovních strojů, opravy strojů a zařízení s mechanickým pohonem, oprava a údržba protiprašných a protiplynových přelb racal, opravy a údržba vyhrazených elektrických zařízení, opravy silničních vozidel, opravy vyhrazených tlakových zařízení, opravy zámků, otvírka, příprava a dobývání výhradních ložisek, plnění tlakových nádob na plyn, podzemní práce spočívající v hloubení důlních jam a studní, v ražení štol a tunelů, jakož i ve vytváření podzemních prostorů, pronájem bagrů a rýpadel, pronájem buldozerů, pronájem stavebních a čisticích strojů, provádění staveb, jejich změn a odstraňování, provádění stavebních prací ve výškách pomocí horolezecké techniky, provádění trhacích a vrtných prací, provozování čerpacích stanic s pohonnými hmotami, přípravné práce pro stavby, revize elektrických zařízení, revize a periodické zkoušky vyhrazených tlakových zařízení, těžba uhlí, zejména hnědého a doprovodných surovin, topenářství, truhlářství, údržba motorových vozidel a jejich příslušenství, údržba, instalace a opravy elektrických strojů a přístrojů, údržba nemovitostí, údržba vleček a drah s výjimkou celostátních, vodoinstalátérství, vulkanizace (opravy) a renovace gumového pásma, zámečnictví, zemní práce prováděné dozery a skrejpry, zřizování, žehlení, zřizování a provozování odvalů, výsypek a odkališť, provádění sanačních prací; (38) elektronická pošta, počítačová komunikace, posílání zpráv, služby hlasové pošty; (39) distribuce elektřiny, doprava s tahači a podvalníky, doprava a skladování odpadu, dopravní služby týkající se dovozu chemických látek a chemických přípravků klasifikovaných jako výbušné, oxidující, extrémně hořlavé, vysoce hořlavé, hořlavé, vysoce toxické, toxické, karcinogenní, mutagenní, toxické pro reprodukci, nebezpečné pro životní prostředí, zdraví škodlivé, žíravé, dráždivé, senzibilizující, dozor nad provozem důlních drah, pronájem autojeřábu a mobilní montážní plošiny, pronájem automobilů, pronájem nákladních vozidel a kamiónů, pronájem traktorových návěsů, provozování drážní dopravy, provozování a údržba vleček a drah s výjimkou celostátních, rozvod tepelné energie, silniční motorová doprava nákladní, silniční motorová doprava osobní provozovaná osobními automobily, autobusy, skladování paliv a maziv včetně jejich dovozu, skladování zboží a manipulace s nákladem; (40) broušení a leštění kovů, broušení korunek do vrtných kladiv, kovoobrábění, kovářství, kovoobráběčství, nástrojářství, polygrafická výroba, úprava uhlí, zejména hnědého, doprovodných surovin a jiných paliv, úprava a zušlechťování nerostů prováděné v souvislosti s jejich dobýváním, nakládání s odpady, vulkanizace gumového pásma (úprava materiálů), tisky a ofsetový tisk, včetně poradenství v oblasti tisků, vazácké práce, výroba elektrické energie, výroba tepelné energie, zpracování odpadu; (41) mimoškolní výchova a vzdělávání, organizování přednáškové a školicí činnosti, pořádání odborných kurzů, školení a jiných vzdělávacích aktivit včetně lektorské činnosti, pořádání školení provozních techniků zdvihacích zařízení, pořizování videozáznamů, pořádání kurzů - škola, periodické přezkušování obsluh pomocných doplňkových mechanismů, pořádání kurzů strojevedoucích lokomotiv, pořádání kurzů dopravních a návěstních předpisů, zaškolení řezání kyslíkem, pořádání úvodních zaškolení nových pracovníků (vnitropodnikové normy, bezpečnost práce), pořádání kurzů řidičů motorových vozidel, včetně jejich periodického přezkušování, pořádání základních kurzů svařování plamenem a elektrickým obloukem, včetně periodického přezkušování svářečů, pořádání kurzů technického minima kolejářů, pořádání kurzů vazačů a jeřábníků, provozování tělovýchovných a sportovních zařízení a zařízení sloužících regeneraci a rekondici, vydavatelská a nakladatelská činnost, výuka jazyků; (42) činnost technických poradců v oblasti kolejové dopravy, velkostrujů, dálkové pasové dopravy a vyhrazených technických zařízení, diagnostika technologických zařízení, důlně měřická činnost, geologický výzkum a průzkum (vyhledávání uhlí, zejména hnědého a doprovodných surovin), chemické analýzy a rozborů laboratorní, rozboru uhlí a doprovodných surovin, inženýrská činnost v investiční výstavbě, měření znečišťujících a pachových látek, ověřování množství emisí skleníkových plynů a zpracování rozptylových studií, poradenství v oblasti hardware a software, projektování elektrických zařízení, projektová činnost v investiční výstavbě, odborné poradenství, projektování dolů, projektování lomů, projektování strojních zařízení, projektová činnost, studie technických projektů, testování, měření, analýzy a kontroly, výkon zeměměřických činností, správa počítačových sítí, činnost technických poradců v oblasti ekologie a vodního hospodářství; (43) hostinská činnost, prázdninové tábory, pronájem maringotek, ubytovací služby v kategorii hotelu a ubytovny; (44) masérské, rekondiční a regenerační služby, kosmetické služby, provozování solárií, psychologické služby a diagnostika, poskytování zdravotní léčebné a preventivní péče, poskytování rehabilitační péče, zahradnictví; (45) báňská záchranná služba, poskytování

služeb v oblasti bezpečnosti a ochrany zdraví při práci, poskytování licencí na počítačový software, služby v oblasti požární ochrany v rámci této třídy.

- (591) Barevná
(730) Coal Services a.s., Václava Řezáče 315, Most, 43401, CZ
(740) JUDr. Petr Voříšek, Ph.D., LL.M., advokát, JUDr. Petr Voříšek Ph.D., LL.M., Přístavní 321/14, Praha 7, Holešovice, 17000

- (210) O-561514
(220) 03.02.2020
(320) 03.02.2020
(511) 6, 7, 9, 10, 11, 12, 14, 19, 20, 21, 25, 28, 44
(540)

SYMPHONY

- (510) (6) kovové zámky na tašky, zámky na jízdní kola, kovové visací zámky; (7) robotické vysavače, vysavače, domácí vysavače, elektrické vysavače, bezšňůrové vysavače, sáčky do vysavače, tyčové vysavače, vysavače do auta, vysavače na kapaliny, elektrické domácí vysavače, elektrické vysavače na koberce, kartáče pro vysavače, vysavače na čištění povrchů, elektrické ruční vysavače, vysavače na dobíjecí baterie, vysavače pro průmyslové použití, bezdrátové zametače, ruční bezdrátové elektrické nástroje, ultrazvukové čisticí nástroje pro šperkařství, ultrazvukové čisticí nástroje pro průmyslové použití, elektrické parní mopy; (9) telefony, mobilní telefony, přenosné telefony, bezdrátové telefony, digitální telefony, domácí telefony, internetové telefony, hlasité telefony, pevné telefony, informační technologie a audiovizuální, multimediální a fotografické přístroje, paměťová zařízení a média, externí paměťové karty pro mobilní telefony, USB disky s mikro USB konektory kompatibilními s mobilními telefony, audio přístroje a radiopřijímače, reproduktory pro mobilní telefony, kryty na tabletové telefony, počítače a počítačový hardware, zařízení a příslušenství na zpracování dat (elektrická a mechanická), obaly na telefony, adaptéry na telefony, digitální mobilní telefony, trojpásmové telefony (tribandy), chytré telefony (smartphony), telefony do automobilů, držáky na mobilní telefony, handsfree sady pro telefony, obaly na mobilní telefony, pouzdra na mobilní telefony, klávesnice pro mobilní telefony, šňůrky na mobilní telefony, nabíječky na chytré telefony, displeje pro chytré telefony, displeje pro mobilní telefony, pouzdra na chytré telefony, telefony na solární energii, software pro mobilní telefony, kryty na mobilní telefony, chytré telefony k nošení, pásky na mobilní telefony, klávesnice pro chytré telefony, programy pro chytré telefony, software pro chytré telefony, kožená pouzdra na mobilní telefony, nabíječky baterií používané s telefony, držáky uzpůsobené pro mobilní telefony, chytré telefony v podobě hodinek, USB kabely pro mobilní telefony, dokovací stanice pro mobilní telefony, aplikační software pro mobilní telefony, obaly na telefony (speciálně upravené), chytré telefony ve formě brýlí, protiprachové zástrčky pro mobilní telefony, handsfree držáky pro mobilní telefony, handsfree mikrofony pro mobilní telefony, pouzdra na chytré telefony (smartphony), kryty na chytré telefony (smartphony), displejové moduly pro mobilní telefony, kožené obaly na chytré telefony, zdroje napájení pro chytré telefony, odklápací kryty na mobilní telefony, přídatné baterie pro mobilní telefony, pomocné reproduktory pro mobilní telefony, počítačový software pro mobilní telefony, stojany přizpůsobené pro mobilní telefony, ochranné fólie na chytré telefony, vodotěsná pouzdra na chytré telefony, bezdrátová náhlavní sluchátka pro chytré telefony, mobilní telefony k použití ve vozidlech, dokovací stanice pro chytré telefony (smartphony), handsfree náhlavní sady pro mobilní telefony, LCD ochranné fólie pro chytré telefony, programy operačních systémů pro chytré telefony, tablety (počítače), kryty pro tablety (počítače), sluchátka, stereo sluchátka, telefonní sluchátka, bezdrátová sluchátka, sluchátka k telefonům, zesilovače na sluchátka, sluchátka do uší, pouzdra na sluchátka, sluchátka k mobilním telefonům, sluchátka na poslech hudby, obaly na telefonní sluchátka, komunikační sluchátka s mikrofonem, obousměrné zástrčky pro sluchátka, komunikační zařízení, náhlavní sluchátka kombinovaná s mikrofonem, sluchátka pro hry virtuální reality, bezdrátová sluchátka pro tabletové počítače, sluchátka pro komunikaci na dálku, sluchátka s mikrofonem používaná s počítači, audiovizuální sluchátka pro hraní video her, osobní sluchátka pro přístroje na přenos zvuku, protiprachové zástrčky pro konektory typu jack pro sluchátka, digitální kamery/fotoaparáty, bezpečnostní kamery, infračervené kamery, webové kamery, kamery do vozidel, kamery na přílbu, síťové monitorovací kamery, kamery pro průmyslovou televizi, samospouště (na kamery, fotoaparáty), stativy na kamery/fotoaparáty, zpětné kamery do

vozidel, filmové kamery na samovyvolávací film, USB disky, USB kabely, USB karty, USB nabíječky, USB adaptéry, USB huby, USB flash disky, prázdné USB karty, čtečky karet USB, bezdrátové USB routery, světelné USB kabely, USB flash disky (prázdné), USB klíče k webu, USB nabíječky pro elektronické cigarety, operační software USB (univerzální sériová sběrnice), USB hardware (hardware univerzálních sériových sběrnic), USB modemy (modemy univerzálních sériových sběrnic), USB hardwarové klíče (bezdrátové síťové adaptéry), USB disky ve tvaru kreditní karty, USB klíče k webu pro automatické spuštění naprogramovaných internetových adres, nabíječky, nabíječky baterií, nabíječky akumulátorů, bezdrátové nabíječky, přenosné nabíječky, nabíječky na dobíjecí zařízení, rychlé nabíječky pro mobilní zařízení, nabíječky baterií pro elektronické cigarety, bezdrátové nabíjecí podložky pro chytré telefony, nabíječky baterií pro tabletové počítače, nabíječky baterií do mobilních telefonů, nabíječky baterií pro motorová vozidla, nabíječky baterií pro videoherní přístroje pro domácí použití, přenosná pouzdra pro nabíjení pro elektronické cigarety a odpařovače, nabíječky baterií do mobilních telefonů pro použití ve vozidlech, nabíječky pro elektronické potřeby pro kuřáky, sluchátka potlačující okolní hluk, popruhy pro telefonní sluchátka, chytré náramky (měřicí přístroje), monitorovací náramky přizpůsobené na tělo, chytré hodinky, akční kamery, podvodní kamery, víceúčelové kamery, termální kamery, termovizní kamery, sledovací kamery, držáky kamery na přílbu, montážní zařízení pro kamery, elektronické váhy pro osobní použití, váhy, přesné váhy, analytické váhy, elektronické váhy, koupelnové váhy, kuchyňské váhy, mluvicí váhy, digitální koupelnové váhy, alarmy, alarmy kouře, osobní alarmy, elektrické alarmy, požární alarmy, elektrické signální zvonky (alarmy), alarmy pro monitorování dětí, alarmy (poplašná zařízení) a výstražná zařízení, vibrační alarmy pro připomínku brání léku, počítače (laptopy), přenosné počítače (laptopy), obaly na přenosné počítače (laptopy), tašky na přenosné počítače (laptopy), notebooky (počítače), elektronické notebooky, tašky na notebooky, pouzdra na mobilní telefony vyrobená z látky nebo textilních materiálů, tvrzená skla na ochranu displejů pro chytré telefony, bezdrátové routery, bezdrátové vysílače, bezdrátové přijímače, bezdrátové počítačové myši, bezdrátové komunikační přístroje, bezdrátové zámky, bezdrátové klávesnice, sošžary (bezdrátové antény), bezdrátové reproduktory, bezdrátové spínače, spárovatelné bezdrátové reproduktory, bezdrátové telefonní přístroje, bezdrátové meteorologické stanice, bezdrátové zesilovače signálu, bezdrátové zamykací mechanismy, obousměrné bezdrátové komunikační systémy, bezdrátové vysílače a přijímače, bezdrátové přijímače (audio, video), adaptéry pro přístup k bezdrátové síti, bezdrátové elektronické pořadníky se zvukovou signalizací, LED monitory, LED televizory, LED mikroskopy, elektroluminiscenční diody (LED), pozíční LED senzory, napájecí zdroje pro LED, navigační přístroje, GPS (navigační přístroje), elektronická navigační zařízení, elektronické navigační přístroje, automobilové navigační počítače, satelitní navigační přístroje, dálkové navigační přístroje, navigační přístroje GPS, navigační přístroje a nástroje, navigační zařízení pro automobily, software pro GPS navigační systémy, software pro satelitní navigační systémy, pouzdra na satelitní navigační zařízení, multimediální navigační systémy pro vozidla, navigační zařízení globálního polohového systému (GPS), navigační přístroje pro vozidla (palubní počítače), elektronické navigační a polohovací přístroje a nástroje, satelitní navigační systémy pro jízdní kola, elektrické zámky, elektronické zámky, elektrické dveřní zámky, kovové zámky (elektrické), visací zámky, (elektronické), elektronické zámky na kartu, mechanické zámky (elektrické, kovové), mechanické zámky (elektrické, nekovové), elektrické zámky na vozidla, posuvné zámky na fotoaparáty, mechanické číselné zámky (elektrické), elektrické kovové zámky na kód, elektrické nekovové zámky na kód, elektrické zámky s poplašným zařízením, MP4 přehrávače, DVD přehrávače, MP3 přehrávače, audio přehrávače, přehrávače médií, laserové přehrávače disků, přenosné stereo přehrávače, přenosné přehrávače DVD, přenosné přehrávače médií, přenosné multimediální přehrávače, digitální audio přehrávače, MPEG audio přehrávače, pouzdra na MP3 přehrávače, multimediální přehrávače do aut, dokovací stanice pro MP3 přehrávače, kombinované video přehrávače a rekordéry, kryty na přenosné přehrávače médií, pouzdra na přehrávače digitálních médií, pouzdra pro přenosné hudební přehrávače, obaly přizpůsobené pro DVD přehrávače, kryty na přehrávače digitálních médií, obaly přizpůsobené pro CD přehrávače, grafické tablety, digitální tablety, dokovací stanice pro tablety, filtry na obrazovky přizpůsobené pro použití s tablety, dobíjecí baterie, lithiové baterie, elektrické zdroje (baterie), lithium-iontové baterie, napájecí zdroje (baterie), pouzdra na baterie, kabely pro baterie, nikl-kadmiové baterie, baterie do telefonů, baterie pro elektrická vozidla, baterie do elektronických cigaret, baterie do kapesních svítilen, baterie do mobilních telefonů, baterie pro elektronické cigarety, nabíječky pro elektrické baterie, elektrické články a baterie, elektrické baterie na pohánění elektrických vozidel, fotoaparáty, tašky na

fotoaparáty, pouzdra na fotoaparáty, dvojžongy pro fotoaparáty, spouště (pro fotoaparáty), fotoaparáty pro okamžité zhotovení fotografií, herní programy pro arkádové videoherní zařízení, nástěnné držáky přizpůsobené pro televizní monitory, teleskopické držáky na selfie používané jako příslušenství k chytrým telefonům, držáky pro připevnění mobilních telefonů na palubní desku, teleskopické držáky na selfie používané jako příslušenství k chytrým telefonům (ruční stativy), laserové tiskárny, laserová ukazovátká, laserové dálkoměry, televizory s laserovou projekcí, lasery, nikoliv pro léčebné účely, blikáče (světelná signalizace); (10) nitroústní dentální kamery, neelektrické masážní přístroje, masážní přístroje, masážní přístroje na tělo, masážní přístroje na oči, masážní přístroje pro osobní potřebu, terapeutické přístroje obsahující masážní zařízení, vibrační masážní přístroje a zařízení, masážní přístroje a nástroje (léčebné účely), elektrické masážní přístroje pro domácí použití, elektrické masážní přístroje pro osobní potřebu, masážní přístroje a zařízení (elektrické nebo neelektrické), masážní přístroje a zařízení na hluboké prohřátí, elektrické masážní přístroje, sexuální pomůcky zařazené v této třídě, zařízení pro léčbu pohybového aparátu, náramky pro lékařské účely, endoskopické kamery pro lékařské účely; (11) USB zvlhčovače pro domácnost, stolní větráky napájené z USB, ohřívače hrnků s USB napájením, ohřívače rukou s USB napájením, USB ohřívače pro udržování teploty nápojů, elektrické konvice, elektricky ohříváné konvice, konvice na filtrování vody, elektrické bezdrátové konvice na kávu, sterilizátory na zubní kartáčky, LED žárovky, LED svítidla, LED pásy, LED svíčky, lampy LED, podvodní LED svítidla, bezpečnostní LED lampy, LED kapesní svítilny, LED osvětlovací tělesa, náladové osvětlení LED, přístroje s LED světly, LED sušičky na nehty, LED lampy na venkovní osvětlení, osvětlovací zařízení vybavená elektroluminiscenčními diodami (LED), bezplamenné svíčky se světelnými diodami (LED), osvětlovací soustavy LED pro osvětlení značky; (12) koloběžky (vozidla), koloběžky (dopravní prostředky), alarmany pro automobily, bezpečnostní alarmany do vozidel, ovládací zařízení na říditkách pro mopedy, elektrická jízdní kola, elektrická skládací jízdní kola; (14) náramky, hodinkové náramky, přívěsky na náramky, náramky a hodinky (kombinace), náramky z dřevěných korálků, vyšíváné textilní náramky (bižuterie), pružné drátěné pásy jako náramky, hodinky, sportovní hodinky, hodinky náramkové, řetízky (k hodinkám), dámské hodinky, potápěčské hodinky, stopky (hodinky), automatické hodinky, chronografy (hodinky), elektronické hodinky, solární hodinky, hodinky s budíkem, kryty na hodinky, hodiny a hodinky všeobecně, řemínky na náramkové hodinky, hodinky obsahující paměťovou funkci, hodinky obsahující elektronické hry, hodinky k venkovnímu použití, pouzdra na hodinky (tvarovaná), hodinky a jejich části, krabičky na hodinky (prezentace), kožené řemínky na hodinky, dárkové krabičky na hodinky, náramkové hodinky s krokoměry, digitální hodinky s automatickým časoměřičem, řemínky na hodinky z polyvinylchloridu, hodinky se zabudovanou telekomunikační funkcí, mechanické hodinky s automatickým natahováním, mechanické hodinky s ručním natahováním, pouzdra pro hodiny a hodinky, hodinky s funkcí bezdrátové komunikace; (19) kameny, umělé kameny; (20) příchytky, svorky a držáky pro kabely (nekovové); (21) zubní kartáčky, elektrické zubní kartáčky, pouzdra na zubní kartáčky, stojany na zubní kartáčky, štětiny na zubní kartáčky, ruční zubní kartáčky, hlavice pro elektrické zubní kartáčky, mopy, ždímače mopů, stírací mopy, mopy (smetáky), otočné mopy, hlavice na mopy, kbelíky na mopy se ždímači mopů, kbelíky pro mopy, kbelíky s nastavci na ždímání mopu.; (25) oděvy se zabudovanými LED diodami; (28) koloběžky (hračky), hodiny a hodinky na hraní, alarmany proti vloupání (hračky), světelné tyče z LED diod (hračky), gamepady, přenosná herní zařízení, elektronická herní zařízení, elektronická vzdělávací herní zařízení pro děti, herní zařízení s video výstupem pro použití s televizory; (44) laserové omlazování pleti, laserové odstraňování tetování, služby odstraňování ochlupení laserem, kosmetická laserová léčba pokožky, kosmetické laserové odstranění tetování, laserové odstraňování křečových žil, laserové odstraňování metličkových žilek, kosmetické laserové ošetření křečových žil.

(591) Barevná

(730) Servatech s.r.o., Záběhlická 134/95, Praha 10, Záběhllice, 10600, CZ

(210) **O-561553**

(220) 05.02.2020

(320) 05.02.2020

(511) 9, 16, 35, 41

(540)



(510) (9) nahraný obsah (počítačové programy, data a informace), nahraný obsah médií; (16) papířnické zboží a učební pomůcky s výjimkou přístrojů; (35) reklamní, marketingové a propagační služby; (41) zveřejňování, oznamování a psaní textů s výjimkou reklamních.

(730) TISKÁRNA POLIČKA, s.r.o., Rašínova 103/2, Brno, Brno-město, 60200, CZ

(740) JUDr. Martina Mikolajczyková, advokát, Zámečnická 182/5, Brno, Brno-město, 60200

(210) **O-561554**

(220) 05.02.2020

(320) 05.02.2020

(511) 9, 16, 35, 41

(540)



(510) (9) nahraný obsah (počítačové programy, data a informace), nahraný obsah médií; (16) papířnické zboží a učební pomůcky s výjimkou přístrojů; (35) reklamní, marketingové a propagační služby; (41) zveřejňování, oznamování a psaní textů s výjimkou reklamních.

(591) Barevná

(730) TISKÁRNA POLIČKA, s.r.o., Rašínova 103/2, Brno, Brno-město, 60200, CZ

(740) JUDr. Martina Mikolajczyková, Zámečnická 182/5, Brno, Brno-město, 60200

(210) **O-561594**

(220) 06.02.2020

(320) 06.02.2020

(511) 7, 12, 35, 36, 37, 39

(540)

AUTOCENTRUM HÁJEK

(510) (7) motory a pohony spadající do této třídy, jejich součásti a příslušenství, části motorů všeho druhu spadající do této třídy, ventily, hydraulická zařízení, hydraulické příslušenství strojů a motorů, obráběcí stroje, lisovací nástroje na zpracování plechu, nástroje na zpracování přípravků, závitové čelisti; (12) veškerá motorová vozidla spadající do této třídy, náhradní díly pro motorová vozidla, veškeré autopříslušenství spadající do této třídy, zejména motory pro pozemní vozidla, spojky a převodová zařízení pro pozemní vozidla, bezpečnostní pásy, volanty, brzdy, potahy na sedadla vozidel; (35) reklama a reklamní, propagační a inzertní činnost, reklamní materiály (aktualizování), předvádění zboží a výrobků pro reklamní účely a podporu prodeje, vydávání, zveřejňování a distribuce reklamních textů, rozšiřování reklamních nebo inzertních materiálů zákazníkům, organizování reklamních výstav, on-line inzerce a reklama, zajištění, realizace a organizování reklamních kampaní, pronájem reklamních ploch, zpracování informací v oblasti reklamy, informace v oblasti obchodu prostřednictvím elektronických komunikačních sítí, prezentace uživatelů na stránkách world wide web v počítačové síti internet, obchodní nebo podnikatelské informace, marketing, pomoc a poradenství při řízení obchodní činnosti, obchodní management, obchodní průzkum, zprostředkovatelské obchodní služby, zprostředkování nákupu a prodeje nových i ojetých vozidel - autobazar, obchodní administrativa, kancelářské práce, administrativní zpracování nákupních objednávek, dodavatelské služby pro třetí osoby (nákup výrobku a služeb pro třetí osoby), prezentace výrobku v komunikačních médiích pro účely maloobchodu, příprava mezd

a výplatních listin, nábor zaměstnanců, poradenství v obchodní a podnikatelské činnosti, inzertní, propagační služby a informační služby prostřednictvím internetu za účelem obchodu, maloobchod a velkoobchod se stroji, nářadím a nástroji pro zpracování materiálů; (36) pojištění, služby finanční, služby peněžní, služby nemovitostní; (37) autoopravy, autoservisy, opravy, servis, montáže a údržba silničních vozidel a jiných dopravních prostředků, montáže, opravy a údržba příslušenství motorových vozidel, čištění automobilů, dopravní prostředky (mytí), pneuservis, odborné opravy všech druhů pneu a duší pneumatik, informace o opravách, obnova motorů (použitých nebo částečně zničených), ošetřování vozidel antikoročním nátěrem, antikorozní úprava; (39) půjčování a pronájem motorových vozidel a přípojných vozidel.

(730) **AUTOCENTRUM HÁJEK, spol. s r.o.**, Lžovická 301, Týnec nad Labem, 28126, CZ

(740) Mgr. Josef Kantůrek, Václavská 4, Kolín, Kolín III, 28002

(210) **O-561613**

(220) 07.02.2020

(320) 07.02.2020

(511) 9, 16, 25, 35, 38, 39, 41, 43

(540) **Vlado Kumpan und seine Musikanten**

(510) (9) záznamové nosiče nahrané i nenahrané, data a databáze v elektronických, datových, počítačových informačních a komunikačních sítích všeho druhu, mobilní aplikace, elektronické publikace ke stažení a knihy v elektronické podobě; (16) tiskoviny, tištěné publikace, vč. tiskovin a tištěných publikací s notovými záznamy, plakáty, kalendáře, fotografie, psací potřeby, papírové tašky, papírové ubrusy, papírové informační záznamy, umělecké nebo ozdobné předměty z papíru; (25) oděvy, obuv, pokrývky hlavy, textilní oděvní doplňky, zejména kravaty, kapesníky, opasky, ponožky, rukavice, šály, šátky; (35) reklama, inzerce, propagace, marketing, zprostředkování reklamní, inzertní a propagační činnosti prostřednictvím jakéhokoliv média, prostřednictvím telefonní, datové nebo elektronické sítě, televizního a rozhlasového vysílání, poskytování informačních a komerčních produktů reklamního charakteru, multimediálních informací komerčního charakteru, využití Internetu v oblastech obchodu s využitím sociálních médií a vyhledávacích služeb, služby obchodního zprostředkování v oboru prodeje výrobků, pořádání výstav k obchodním účelům, služby obchodního řízení kulturní agentury; (38) přenos dat prostřednictvím telekomunikačních kanálů, rozhlasové a TV vysílání, internetová TV, internetové rádio; (39) doprava, cestovní kancelář, organizování zájezdů; (41) kultura, výchova, vzdělávání, vydavatelství, nakladatelství, pořádání kulturních vystoupení, výroba rozhlasových a TV pořadů, koncertní činnost, tvorba audiovizuálních programů, nahrávání j zvukových a obrazově zvukových nosičů, poradenská činnost v oblasti kultury, výchovy a zábavy, výstavní činnost v oblasti kultury, zábavy, výchovy a vzdělávání; (43) restaurace, hotel, zprostředkování přechodného ubytování.

(730) **Kumpan Vladimír Mgr.**, Polní 1402, Velké Bílovice, 69102, CZ

(210) **O-561614**

(220) 07.02.2020

(320) 07.02.2020

(511) 9, 16, 25, 35, 38, 39, 41, 43

(540) **Kumpans Musikanten**

(510) (9) záznamové nosiče nahrané i nenahrané, data a databáze v elektronických, datových, počítačových informačních a komunikačních sítích všeho druhu, mobilní aplikace, elektronické publikace ke stažení a knihy v elektronické podobě; (16) tiskoviny, tištěné publikace, vč. tiskovin a tištěných publikací s notovými záznamy, plakáty, kalendáře, fotografie, psací potřeby, papírové tašky, papírové ubrusy, papírové informační záznamy, umělecké nebo ozdobné předměty z papíru; (25) oděvy, obuv, pokrývky hlavy, textilní oděvní doplňky, zejména kravaty, kapesníky, opasky, ponožky, rukavice, šály, šátky; (35) reklama, inzerce, propagace, marketing, zprostředkování reklamní, inzertní a propagační činnosti prostřednictvím jakéhokoliv média, prostřednictvím telefonní, datové nebo elektronické sítě, televizního a rozhlasového vysílání, poskytování informačních a komerčních produktů reklamního charakteru, multimediálních informací komerčního charakteru, využití Internetu v oblastech obchodu s využitím sociálních médií a vyhledávacích služeb, služby obchodního zprostředkování v oboru prodeje výrobků, pořádání výstav k obchodním účelům, služby obchodního řízení kulturní agentury; (38) přenos dat prostřednictvím telekomunikačních kanálů, rozhlasové a TV

vysílání, internetová TV, internetové rádio; (39) doprava, cestovní kancelář, organizování zájezdů; (41) kultura, výchova, vzdělávání, vydavatelství, nakladatelství, pořádání kulturních vystoupení, výroba rozhlasových a TV pořadů, koncertní činnost, tvorba audiovizuálních programů, nahrávání j zvukových a obrazově zvukových nosičů, poradenská činnost v oblasti kultury, výchovy a zábavy, výstavní činnost v oblasti kultury, zábavy, výchovy a vzdělávání; (43) restaurace, hotel, zprostředkování přechodného ubytování.

(730) **Kumpan Vladimír Mgr.**, Polní 1402, Velké Bílovice, 69102, CZ

(210) **O-561615**

(220) 07.02.2020

(320) 07.02.2020

(511) 9, 16, 25, 35, 38, 39, 41, 43

(540)

Kumpanovi muzikanti

(510) (9) záznamové nosiče nahrané i nenahrané, data a databáze v elektronických, datových, počítačových informačních a komunikačních sítích všeho druhu, mobilní aplikace, elektronické publikace ke stažení a knihy v elektronické podobě; (16) tiskoviny, tištěné publikace, vč. tiskovin a tištěných publikací s notovými záznamy, plakáty, kalendáře, fotografie, psací potřeby, papírové tašky, papírové ubrusy, papírové informační záznamy, umělecké nebo ozdobné předměty z papíru; (25) oděvy, obuv, pokrývky hlavy, textilní oděvní doplňky, zejména kravaty, kapesníky, opasky, ponožky, rukavice, šály, šátky; (35) reklama, inzerce, propagace, marketing, zprostředkování reklamní, inzertní a propagační činnosti prostřednictvím jakéhokoliv média, prostřednictvím telefonní, datové nebo elektronické sítě, televizního a rozhlasového vysílání, poskytování informačních a komerčních produktů reklamního charakteru, multimediálních informací komerčního charakteru, využití Internetu v oblastech obchodu s využitím sociálních médií a vyhledávacích služeb, služby obchodního zprostředkování v oboru prodeje výrobků, pořádání výstav k obchodním účelům, služby obchodního řízení kulturní agentury; (38) přenos dat prostřednictvím telekomunikačních kanálů, rozhlasové a TV vysílání, internetová TV, internetové rádio; (39) doprava, cestovní kancelář, organizování zájezdů; (41) kultura, výchova, vzdělávání, vydavatelství, nakladatelství, pořádání kulturních vystoupení, výroba rozhlasových a TV pořadů, koncertní činnost, tvorba audiovizuálních programů, nahrávání j zvukových a obrazově zvukových nosičů, poradenská činnost v oblasti kultury, výchovy a zábavy, výstavní činnost v oblasti kultury, zábavy, výchovy a vzdělávání; (43) restaurace, hotel, zprostředkování přechodného ubytování.

(730) **Kumpan Vladimír Mgr.**, Polní 1402, Velké Bílovice, 69102, CZ

(210) **O-561649**

(220) 10.02.2020

(320) 10.02.2020

(511) 16, 35, 40, 41

(540)



(510) (16) tiskárenské výrobky, tiskoviny, periodický a neperiodický tisk, zejména časopisy, noviny, knihy, turistické průvodce, prospekty, plakáty, fotografie, pohlednice, dopisnice, dopisní papíry, kalendáře, knihárenské výrobky, propagační materiály a předměty z papíru, zejména letáky, brožury, ozdobné a propagační předměty z papíru zařazené v této třídě; (35) obchodní analýzy, průzkum trhu a obchodní informační služby, pomoc v obchodní a podnikatelské činnosti, reklama, marketing a propagační služby, zprostředkování reklamní a inzertní a propagační činnosti prostřednictvím periodického a neperiodického tisku; (40) tiskárenské služby, vyvolávání a zpracovávání fotografií a kinematografických filmů; (41) služby v oblasti vzdělávání, zábavy a sportu, výchova, vzdělávání, zábava a sportovní činnost, vydavatelská činnost a zpravodajství, nakladatelská a vydavatelská činnost v oboru zábavních, odborných, zpravodajských a vzdělávacích tiskovin, časopisů, periodických i neperiodických publikací, zpráv a informací, zvukových, textových a audiovizuálních nosičů, včetně multimediálních aplikací, produkční a agenturní činnost v oblasti zábavy, kultury a výchovy, pořádání zábavních soutěží, zájmových klubů

(vzdělávání a zábava) a zábavně-společenských akcí, informační, konzultační, obstaravatelské a zprostředkovatelské služby v oboru nakladatelské a vydavatelské činnosti a produkční a agenturní činnosti v oblasti zábavy, kultury a výchovy.

(591) Barevná

(730) **P.F. art, spol. s r.o.**, Gromešova 769/4, Brno, Řečkovice, 62100, CZ

(740) Mgr. Markéta Kellarová, advokátka, Černíkova 2986/14, Brno, 61200

(210) **O-561688**

(220) 11.02.2020

(320) 11.02.2020

(511) 9, 16, 28

(540)



(210) **O-561676**

(220) 10.02.2020

(320) 10.02.2020

(511) 9, 16, 25, 35, 38, 39, 41, 43

(540)

12 Kumpánen

(510) (9) záznamové nosiče nahrané i nenahrané, data a databáze v elektronických, datových, počítačových informačních a komunikačních sítích všeho druhu, mobilní aplikace, elektronické publikace ke stažení a knihy v elektronické podobě; (16) tiskoviny, tištěné publikace, vč. tiskoviny a tištěných publikací s notovými záznamy, plakáty, kalendáře, fotografie, psací potřeby, papírové tašky, papírové ubrusy, papírové informační záznamy, umělecké nebo ozdobné předměty z papíru; (25) oděvy, obuv, pokrývky hlavy, textilní oděvní doplňky, zejména kravaty, kapesníky, opasky, ponožky, rukavice, šály, šátky; (35) reklama, inzerce, propagace, marketing, zprostředkování reklamní, inzertní a propagační činnosti prostřednictvím jakéhokoliv média, prostřednictvím telefonní, datové nebo elektronické sítě, televizního a rozhlasového vysílání, poskytování informačních a komerčních produktů reklamního charakteru, multimediálních informací komerčního charakteru, využití Internetu v oblastech obchodu s využitím sociálních médií a vyhledávacích služeb, služby obchodního zprostředkování v oboru prodeje výrobků, pořádání výstav k obchodním účelům, služby obchodního řízení kulturní agentury; (38) přenos dat prostřednictvím telekomunikačních kanálů, rozhlasové a TV vysílání, internetová TV, internetové rádio; (39) doprava, cestovní kancelář, organizování zájezdů; (41) kultura, výchova, vzdělávání, vydavatelství, nakladatelství, pořádání kulturních vystoupení, výroba rozhlasových a TV pořadů, koncertní činnost, tvorba audiovizuálních programů, nahrávání j zvukových a obrazově zvukových nosičů, poradenská činnost v oblasti kultury, výchovy a zábavy, výstavní činnost v oblasti kultury, zábavy, výchovy a vzdělávání; (43) restaurace, hotel, zprostředkování přechodného ubytování.

(730) **Kumpán Vladimír Mgr.**, Polní 1402, Velké Bílovice, 69102, CZ

(510) (9) počítačové digitální mapy, počítačové herní programy stažené prostřednictvím internetu (software), počítačové hry ke stažení, počítačové hry (programy), počítačový herní software do mobilních telefonů; (16) papírnické zboží a učební pomůcky, dětské knihy, dětské knihy obsahující zvukovou složku, brožurky, dětské knížky s aktivitami, cvičební sešity, dětské pracovní sešity, beletrie, grafické a umělecké publikace; (28) hračky, hry a žertovné předměty.

(730) **Šuleková Zuzana Ing. arch.**, Milady Horákové 1280/9, Praha 7, 17000, CZ

Musilová Jitka Ing.arch., Farského 1121/9, Praha 7, Holešovice, 17000, CZ

(740) Ing. arch. Zuzana Šuleková, Milady Horákové 1280/9, Praha 7, 17000

(210) **O-561707**

(220) 02.03.2020

(320) 02.03.2020

(511) 5, 42, 44

(540)



(210) **O-561687**

(220) 11.02.2020

(320) 11.02.2020

(511) 9, 16, 28

(540)

pipasik

(510) (9) počítačové digitální mapy, počítačové herní programy stažené prostřednictvím internetu (software), počítačové hry ke stažení, počítačové hry (programy), Počítačový herní software do mobilních telefonů; (16) papírnické zboží a učební pomůcky, dětské knížky, dětské knihy obsahující zvukovou složku, dětské knihy, brožurky, dětské knížky s aktivitami, cvičební sešity, dětské pracovní sešity, beletrie, grafické a umělecké publikace; (28) hračky, hry a žertovné předměty.

(730) **Šuleková Zuzana Ing. arch.**, Milady Horákové 1280/9, Praha 7, 17000, CZ

Musilová Jitka Ing.arch., Farského 1121/9, Praha 7, Holešovice, 17000, CZ

(740) Ing. arch. Zuzana Šuleková, Milady Horákové 1280/9, Praha 7, 17000

(510) (5) farmaceutické a veterinářské výrobky, hygienické výrobky pro léčebné účely, dietetické přípravky pro léčebné účely, potraviny pro batolata, náplasti, obvazový materiál, materiály pro plombování zubů a pro zubní otisky, dezinfekční přípravky, výrobky pro hubení škodlivých zvířat, fungicidy, herbicidy, léčebné a hygienické přípravky pro zdravotnické účely; (42) vědecké a technologické služby a s nimi spojený výzkum a navrhování, průmyslové analýzy a výzkum, navrhování a vývoj počítačového hardwaru a softwaru; (44) lékařské služby, veterinářské služby, péče o hygienu a krásu osob a zvířat, zemědělské, zahradnické a lesnické služby.

(591) Barevná

(730) **GHC GENETICS, s.r.o.**, Krakovská 581/8, Praha 1, Nové Město, 11000, CZ

(210) **O-561763**

(220) 14.02.2020

(320) 14.02.2020

(511) 37, 40, 42

(540)

sekela

(510) (37) antikoroziční nátěry pro vozidla, antikoroziční úprava, asfaltování, automobily (leštění, politura -), automobily (mazání -), bezpečnostní schránky (údržba a opravy -), budovy (utěšňování -), buldozery (pronájem -), cínování (opětné), čalounění, čalounické opravy, čisticí stroje (pronájem -), čištění, čištění (chemické -), čištění automobilů, čištění budov (fasád, vnějších povrchů a ploch), čištění budov (interiérů), čištění komínů, čištění nebo broušení pemzou, čištění oken, čištění šatstva, čištění ulic, demolice budov, deratizace, deštníky (opravy-), dezinfekce, dláždění cest, doplňování kazet s tonerem, důlní těžba, hornictví, elektrické spotřebiče (instalování a opravy -), fotografické přístroje (opravy -), hloubkové ropné vrty nebo vrty zemního plynu, hořáky, kahany (údržba a opravy -), hubení škůdců, s výjimkou pro zemědělské účely, hudební nástroje (restaurování),

chladicí zařízení (instalace a opravy -), informace o opravách, instalace dveří a oken, izolování proti vlhkosti, izolování staveb, kancelářské stroje a zařízení (montáž, údržba a opravy -), kominické služby, konzultace ve stavebnictví, kotle (čištění a opravy -), kožešiny (údržba, čištění a opravy -), kuchyňská zařízení (montáž -), kůže (údržba, čištění a opravy -), lakování, glazurování, leštění vozidel, letadla (údržba a opravy -), lodě (stavba -), malování a natírání (interiérů a exteriérů -), mandlování, mazání vozidel, montáže lešení, motorová vozidla (údržba a opravy -), mytí automobilů, mytí dopravních prostředků, nabíjení akumulátoru vozidla, nábytek (údržba -), nože (ostření a broušení -), nýtování, obnova motorů (použitých nebo částečně zničených), obnova strojů (použitých nebo částečně zničených), obuv (opravy -), odrušování elektrických přístrojů, opravy hodin, opravy automobilů, opravy bezpečnostních zámků, opravy oděvů, opravy vedení elektrického proudu, pece (montáž a opravy -), pískování, počítačové vybavení (montáž, údržba a opravy -), podmořské opravy, podmořské stavitelství, pokrývačské služby (práce), poplašné systémy (alarmy) proti vloupání (instalace a opravy -), povrchová těžba, požární hlásiče (instalace a opravy -), praní plenek, praní prádla, praní, promítací přístroje (opravy a údržba -), pronájem bagrů a rypadel, pronájem čistících strojů, pronájem drenážních čerpadel, pronájem praček, pronájem stavebních strojů a zařízení, protektorování pneumatik, přístavní hráze (stavby -), přístavy (stavby -), půjčovna jeřábů (stavební zařízení), půjčovny silničních zametacích strojů, pumpy a čerpadla (opravy -), reklamní tabule (malování nebo opravy -), restaurování nábytku, restaurování uměleckých děl, servisní stanice (vozidel) (doplňování paliva a údržba), sklady (stavby a opravy -), slunečníky (opravy -), stavby (izolace -), stavby a údržba ropovodů, stavby továren, stavební dozor, stavební informace, stavební stroje a zařízení (pronájem -), stavebnictví, stavitelství, stroje (montáž, údržba a opravy -), štukování, sádrování, tapetování, telefony (instalace a opravy -), těžba, hornictví (důlní -), topná zařízení (montáž a opravy -), trezory (údržba a opravy -), truhlářské služby, údržba plaveckých bazénů, údržba vozidel, úklid interiérů (budov), utěšňování (tmelení) budov (služby -), vrtání studní, vulkanizace pneumatik (opravy), výroba sněhu (umělého), výstavba obchodních stánků a obchodů, výtahy (montáž a opravy -), vyvažování pneumatik, zavlažovací zařízení (instalace a opravy -), zednické služby, žehlení, žehlení prádla; (40) apretace textilií, barvení (služby spojené s-), barvení kožesin, barvení kůže, barvení látek, barvení obuvi, barvení textilu a textilií, bělení látek, broušení, cinování, čištění vzduchu, dámské krejčovství, dekontaminace nebezpečných látek, elektrolytické pokovování, energie (výroba -), filmy (vyvolávání -), fotosazba, foukání skla, frézování, galvanizace, pokovování, hlubotisk (fotografické leptání), hoblování, chromování, informace o zpracování materiálů, kácení a zpracování dřeva, kadmiování, kalení kovů, keramika (pálení -), klíče (zhotovování kopií -), konzervace zmrazením, konzervování potravin a nápojů, kopírování fotografických snímků, kotlářství, kotle (výroba -), kovářství, kovy (odlévání -), koželužství, kožešiny (saténování -), krejčovství, krejčovství (dámské -), kreslení, rýsování laserem, kůže (zpracování -), laminování, laser (rýsování, kreslení -), látky (úprava před srážením -), lemování nebo obšívání látek, leštění kožesin, leštění optického skla, leštění třením, letování, likvidace odpadu, lisování ovoce, litografické tisky, magnetizace, mandlování, mletí, mlynářství, montáž materiálů na objednávku (pro třetí osoby), nemačkává úprava šatstva, oděvy (úprava přešívání -), odpad (likvidace -), odpad (recyklace -), odstraňování pachů z ovzduší, ofsetový tisk, ohnivzdorná impregnace látek, osvěžování vzduchu, pájení, papír (úprava -), papír (zpracování -), pískování, plátování kovových výrobků, poniklování, plátování niklem, popouštění kovů, potraviny (zmrazování), potraviny a nápoje (konzervování -), povrchové barvené tónování oken, pozlácování, plátování zlatem, preparování živočichů, pronájem klimatizačních zařízení, pronájem pletacích strojů, pronájem prostorového topení, pronajímání generátorů, prošívání (příkrývek, dek), protimolová úprava kožesin, protimolová úprava textilií, předsrážení látek, půjčovna boilerů, rafinace, čištění, rámování uměleckých děl, recyklace odpadu, ropa (zpracování -), rytí, gravírování, řezání pilou, sedlářství, separace barev (služby -), sestavování materiálů (pro třetí osoby), síťotisk, snování, spalování odpadu, stříbření, plátování stříbrem, stříhání látek (služby -), stříhání látek (stříhová služba), svařování, textil (úprava a zpracování -), tis vzorů, tiskárny, tisky litografické, tkaniny (kalandrování -), třídění odpadů a recyklovatelného materiálu, úprava a zpracování kovů, , úprava oděvů, úprava papíru (konečná), úprava šatstva před srážením, uzení potravin, vazby publikací, knihařství, vlna (zpracování-), voda (úprava -), vodovzdorná impregnace látek, vulkanizace (úprava materiálů), vycpávání živočichů, vydělávání kůží, vyšívání, vyvolávání filmů, vzduch (osvěžování -), vzory (tisk -), zpracování kinematografických filmů, zpracování kožesin, zpracování odpadu, zpracování ropy, zubní technici (služby -), zvířata (porážka -); (42) aktualizace počítačových programů, analýza vody, analýzy chemické, analýzy těžby ropných polí,

architektonické poradenství, architektura, bádání (podmořské -), bakteriologický výzkum, biologický výzkum, cloudové výpočetní systémy, dálkové sledování počítačových systémů, dárkové balení, design průmyslový, digitalizace dokumentů (skenování), elektronické ukládání dat, energetický audit, expertizy, fyzikální výzkum, geodézie, geologické expertizy, geologický výzkum, grafologie, hodnocení dřeva na stojato, hodnocení vlny (kvality -), hosting webových stránek, chemický výzkum, chemie (služby v oblasti -), instalace počítačových programů, interiérová výzdoba, inženýrské práce (expertizy), kalibrování (měření), kartografické služby, klinické studie, kontrola kvality, kontrola ropných věží, konzultace (v oblasti počítačového softwaru), konzultace v oblasti úspor energie, konzultace v oblasti webového designu, konzultační služby v oblasti informačních technologií, kopírování počítačových programů, laboratorní (vědecké) služby, meteorologické informace, navrhování obalů, obnova počítačových dat (regenerace), oděvní návrhářství, ověřování pravosti uměleckých děl, plánování městské výstavby, počítače (pronájem -), počítačové programování, počítačové programy (aktualizace), počítačové programy (instalace -), počítačové systémové analýzy, počítačový hardware (poradenství v oblasti navrhování a vývoje -), podmořský výzkum, poskytování informací o výpočetní technice a programování přes webové stránky, poskytování vědeckých informací, rad a konzultací ve vztahu k uhlíkovým kompenzacím, poskytování vyhledávačů pro internet, programy počítačů (údržba -), projekce (stavební), projektové činnost, projektové studie technické, pronájem počítačového serveru (serverhosting), pronájem počítačového software, pronájem webových serverů, průzkum (geologický -), průzkum (technický -), předpověď počasí, přenos dat nebo dokumentů z fyzických nosičů na elektronické nosiče, převod (konverze) dat a počítačových programů (ne fyzický), ropné věže (testování -), služby v oblasti chemie, služby v oblasti ochrany proti počítačovým virům, software (pronájem počítačového -), software (tvora -), software jako služba (SaaS), strojírenství (výzkum v oboru -), studie technických projektů, technický průzkum, textil (zkoušení -), těžba ropných polí (analýzy -), tvorba správy webových stránek (pro třetí osoby), tvorba počítačových systémů, tvorba software (počítačových programů), údržba počítačových programů, umělecký design, umělý déšť (vytvoření -), umístování webových stránek, konzultace v oblasti úspor energie, vědecký výzkum, vozidla (- technické kontroly), vývoj a výzkum nových výrobků (pro jiné), výzkum bakteriologický, výzkum v oblasti kosmetiky, výzkum v oboru strojírenství, výzkum v oblasti ochrany životního prostředí, zálohování externí, zeměměřičství, zkoušky materiálů.

(730) **SEKELA Technology Solutions s.r.o. Sekela Lukáš**, Václavské náměstí 808/66, Praha 1, 11000, CZ

(210) **O-561813**

(220) 17.02.2020

(320) 17.02.2020

(511) 9, 11, 28

(540)



(510) (9) 3D brýle, alarmy, ampérmetry, analytické váhy, anodové baterie, antény, antireflexní brýle, audio a video přijímače, automatické časové spínače, autorádia, barometry, baterie do elektronických cigaret, baterie do vozidel, bezdrátové telefony, blikající světelná signalizace, brýle, buzoly, bzučáky, celulární telefony, dalekohledy, dálkoměry, dálkové ovládače, dávkovače, dekorační magnety, detektory, detektory kouře, detektory kovu k průmyslovým nebo vojenským účelům, digitální informační tabule, digitální meteorologické stanice, dopravní kužely, dozimetry, elektronická zabezpečovací zařízení proti krádeži, elektrické adaptéry, elektrické akumulátory, elektrické baterie, elektrické dveřní zvonky, elektrické kabely, elektrické kabely (elektrické a datové kabely pro GSM telefony), elektrické měniče, elektrické měřicí přístroje, elektronické etikety na zboží, elektronické interaktivní tabule, elektronické nástěnky, fotoaparáty, fotografické stativy, handsfree sady pro telefony, hloubkoměry, chůvičky, chytré brýle, chytré hodinky, inspekční zrcátka, kalkulačky, kalorimetry,

konektory (elektrotechnika), křejčovské metry, krokoměry, kryty na chytré telefony (smartphony), kryty pro tablety (počítače), lupy (optika), megafony, měrky, mikrofony, nabíjecí stanice pro elektrická vozidla, nabíječky baterií, nabíječky elektrických baterií a akumulátorů, nabíječky s USB výstupem, náhlavní soupravy pro virtuální realitu, navigační přístroje, navigační zařízení globálního polohového systému (GPS), ochranné folie na chytré telefony, osobní váhy s analýzou hmotnosti, paměťová zařízení počítačů, parkovací senzory pro vozidla, posuvná měřítka, pouzdra na brýle, radiopřijímače, radiopřijímače do vozidel, skřípce, sluchátka, solární baterie, solární panely na výrobu elektřiny, startovací kabely pro motory, stroboskopy, světelné reklamy, truhlářská pravítka, úhelníky na měření, USB flash disky, váhy, video kamery, vlhkoměry, záchranné vesty, závaží; (11) automatické zavlažovací systémy, baterky (elektrické svítlny), bezpečnostní lampy, cylindry k lampám, čelové svítlny, digestoře, domácí krby, dřezy, důlní lampy, elektrické chladicí zařízení, elektrická osvětlení na vánoční stromky, elektrická svítidla, elektrická topná tělesa, elektrické čokoládové fontány, elektrické jogurtovače, elektrické kávovary, elektrické konvice, elektrické kuchyňské náčiní, elektrické ohřívače kojeneckých lahví, elektrické pamí hrnce, elektrické překapávače na kávu, elektrické radiátory, elektrické sušičky na ovoce, elektrické světelné zdroje (žárovky zářivky), elektrické vaflovače, elektrické varné desky, elektrické ventilátory pro osobní potřebu, elektrické žárovky, filtrační zařízení do akvárií, grily (kuchyňské spotřebiče), horkovzdušné pistole, hořáky, chladicí nádoby, chladničky, kapesní ohřívače, kohouty na potrubí, krby, křesadla, lucerny, lucerny na svíčky, lustry, multifunkční hrnce, objímky pro elektrická svítidla, odvlhčovače vzduchu, ohřívače hmků napájené z USB, ohřívače rukou napájené z USB, ohřívače vody, osvětlovací trubice, plynové hořáky, ponorné ohřívače, potápěčská světla, pouliční lampy, přenosné toalety, přístroje a stroje na čištění vzduchu, termová světla pro jízdní kola, směšovací vodovodní baterie, solární termální kolektory (vytápění), spořiče vody, sprehy, stojací lampy, stropní svítidla, světelné projektory, světelné řetězy pro slavnostní dekorace, světla pro jízdní kola, svítidla, těsnění do vodovodních kohoutů a kohoutků, topné panely, UV lampy (ne pro léčebné účely), venkovní grily, ventilační (klimatizační) zařízení a přístroje, vyhledávací reflektory, vysoušeče vlasů, zapalovače plynu, zvlhčovače vzduchu; (28) autíčka na dálkové ovládání (hračky), autíčka na hrani, balónky na hrani, boby, boxerské rukavice, boxovací pytle, brusle na led, bublifuky (hračky), čidla záběru (rybářské náčiní), činky, destičky na plavání, dětské tříkolky (hračky), divadelní masky, drony (hračky), elektronické terče, golfové hole, golfové rukavice, gymnastické nářadí, hokejky, horolezecké stupačky, horolezecké úvazky, houpací koně, houpáčky, hrací karty, hračky pro domácí zvířata, kolečkové brusle, kolenní chrániče (sportovní potřeby), koloběžky (hračky), kulečnicková taiga, kulečnickové koule, lyžařské hole, míče na hrani, míče na míčové hry, modely (hračky), nafukovací hry do bazénu, ovladače herních konzolí, ovladače na hračky, ozdoby na vánoční stromeček (s výjimkou osvětlení a cukrovinek), pátky (sportovní náčiní), panenky, papírové klobouky na večírky, plavecké plovoucí blány, plovací vesty, plyšové hračky, posilovací stroje, prkna na paddleboarding, prkna na surfing, přenosné hry a hračky s integrovanými telekomunikačními funkcemi, přenosné hry s displejí z tekutých krystalů, přenosné konzole na hrani videoher, přístroje na tělesná cvičení, rybářské háčky, rybářské náčiní zařazené v této třídě, rybářské navijáky, rybářské podpěry, rybářské pruty, rybářské splávky, rybářské vlasce, skateboardy, skluzavky, snowboardy, stavebnice (hračky), stavebnice modelů (hračky), stojany na vánoční stromeček, šachy, šípky (hra), terče zařazené v této třídě, umělé rybářské návnady a nástrahy, zábavné předměty na party, zábavné předměty žertovné, zvonky na vánoční stromeček, žetony na hazardní hry.

(591) Barevná
(730) **Hui Xin International Trade, s.r.o.**, Jeřábnická 360/1, Praha 4, Kunratice, 14800, CZ

(210) **O-561844**
(220) 18.02.2020
(320) 18.02.2020
(511) 36, 42, 45
(540)

FortiPay

(510) (36) pojišťovnictví a peněžnictví; (42) analýza a výzkum, vývoj počítačového hardwaru a softwaru; (45) bezpečnostní služby, právní služby.
(730) **FORTISSIMO, spol. s r.o.**, Lidická 1264, Trinec, Lyžbice, 73961, CZ
(740) PROPATENT, Ing. Vlasta Sedláčková, patentový zástupce, Pod Pekařkou 107/1, Praha 4, Podolí, 14700

(210) **O-561900**
(220) 20.02.2020
(320) 20.02.2020
(511) 29, 30, 31, 32, 33, 43
(540)



(510) (29) bramborové lupínky, bramborové lupínky s nízkým obsahem tuku, drůbež, droby, vnitřnosti, dršťky, hranolky, játra, játrová paštika, jedlé oleje, jedlé tuky, jelito, krvavá tlačěnka, klobásy, salámy, párky, koncentráty (bujóny, vývary), konzervy masové, krokety, maso (konzervované -), masové extrakty, mléčné nápoje, mléčné výrobky, mléko, mléko (bílkovinové -), okurky nakládané, paštika játrová, polévky, rajčatový protlak, slanina, sýry, šunka, tukové pomazánky, tuky, jedlé, uzenniny, vejce, výtažky masové, zvěřina, žlutek; (30) aromatické přípravky do potravin, hořčice, housky, chléb, chuťové přísady, jemné pečivo, kečup, koření, led na osvěžení, ledový čaj, masové šťávy (omáčky), nápoje (kakaové, čokoládové, kávové), nápoje na bázi čaje, nové koření, omáčky (chuťové přísady), paprika (koření), pečivo s masovou náplní, pepř, pizzy (duplicita), příchutě (aroma), příchutě do potravin, rajčatová omáčka, rohlíky, sendviče, skořice (koření), sladké pečivo, sušenky, sušenky máslové, těsta, těstoviny, zahušťovací přípravky na kuchyňské použití, zálivky (na ochucení), zálivky na saláty, zjemňovací látky (na maso -), zmrzlina, žemle (sladké -), žvýkačky, koláče a jiné moučníky sladké i slané (pizzy, pirohy), pizza, mražená pizza; (31) brambory čerstvé, bylinky čerstvé polévkové jako koření, cibule čerstvá (zelenina), hlávkový salát čerstvý, hospodářská zvířata, houby čerstvé, květinové cibule, okurky čerstvé, zvířata živá; (32) citronády, koktejly nealkoholické, minerální vody, ovocné šťávy, pivo, sirupy na výrobu nápojů, stolové vody, nápoje; (33) alkoholické nápoje obsahující ovoce, alkoholické nápoje s výjimkou pív, víno; (43) automaty (rychlé občerstvení), bary, bufety, hotelové služby, jídelny a závodní jídelny, kavárny, Kempy, motely, penziony, restaurace, zásobování (catering), veškeré služby v oblasti pohostinství (potraviny a nápoje), bufety rychlého občerstvení, delikatesy (restaurace), podávání jídel a nápojů, příprava lahůdek, prodejny potravin (zajišťování stravování), služby zajišťující poskytování občerstvení, ovocné bary, provozování rychlého občerstvení, catering, dovoz a donáška jídel a nápojů na objednávku.
(591) Barevná
(730) **BURGR JAKO KRÁVA s.r.o.**, Náměstí 339, Starý Kolín, 28123, CZ
(740) Macek and Partners, Mgr. Jiří Macek, Sázavská 751/16, Praha 2, Vinohrady, 12000

(210) **O-561930**
(220) 21.02.2020
(320) 21.02.2020
(511) 37, 42
(540)

ETCT

(510) (37) těžba ropy z ropných polí, těžba ropných a plynových vrtů; (42) kontrola ropných a plynových vrtů, nová metodika ekologických technologií pro zvýšení těžby ropných polí (výzkum).
(730) **Jablonský Pavel RNDr.**, Jana Zajíce 215/27, Praha 7, Bubeneč, 17000, CZ

(210) **O-561935**
(220) 21.02.2020
(320) 21.02.2020
(511) 33
(540)

JENČÍK A DCERY

(510) (33) alkoholické nápoje s výjimkou pív.
(730) **Jenčík a dcery, s.r.o.**, č. ev. 5, Prádló, 33501, CZ

(210) **O-562231**
(220) 05.03.2020
(320) 05.03.2020
(511) 25, 28, 35, 41
(540)

Pointers

- (510) (25) oděvy, obuv, pokrývky hlavy, sportovní oblečení, sportovní obuv, sportovní čepice, sportovní dresy a krátké kalhoty, sportovní ponožky, šály, spodní prádlo, části oděvů, obuvi a pokrývek hlavy, punčochy, podkolenky; (28) hry, hračky a výrobky určené ke hraní, zařízení na videohry, sportovní míče, basketbalové míče, přístroje a zařízení pro basketball - basketbalové koše, basketbalové sítky, odrazové desky, basketbalové obroučky, cvičební a sportovní potřeby a vybavení spadající do této třídy; (35) reklamní, inzertní a propagační činnost, reklama on-line v počítačové síti, šíření reklamních materiálů on-line, marketing, manažerské služby, pomoc při řízení obchodní činnosti, maloobchodní a velkoobchodní prodej oděvů, obuvi, sportovního oblečení, sportovní obuvi a pokrývek hlavy, obchodní administrativní, kancelářské práce, propagace sportovních soutěží; (41) výchova, vzdělávání, zábava, sportovní a kulturní aktivity, sportovní výuka, trénink a instruktáž, produkce, organizování a pořádání sportovních soutěží, výroba, prezentace, distribuce a pronájem rozhlasových programů, televizních programů, kinematografických filmů, filmů na videopáskách, programů kabelové a satelitní televize, video a zvukových záznamů a diapozitivů, pronájem záznamů na kompaktních discích, mini discích, mp3 a dvd, poskytování sportovních informací a sportovního servisu na internetu, vedení a pořádání basketbalových kroužků, soustředění a táborů, vedení a pořádání soustředění a táborů pro trenéry, vedení a pořádání basketbalových utkání, poskytování informací o basketbalu a servisu v oblasti basketbalu na internetu, pořádání a organizování sportovních akcí, organizování basketbalových utkání a turnajů, poskytování informací a zábavy v oblasti sportu, poskytování praktických školení a názorných ukázek, sportovní školení a koučování, pronájem sportovního vybavení kromě dopravních prostředků, pronájem basketbalových hřišť, poskytování zpráv a informací v oboru basketbalu, zábavní, vzdělávací, rekreační a sportovní informace poskytované prostřednictvím internetu nebo jiných komunikačních sítí, poskytování sportovních zpráv online, informace vztahující se ke sportu a zábavě poskytované online z počítačové databáze nebo internetu, poskytování elektronických publikací bez možnosti stažení včetně zvukového streamingu a videostreamingu poskytovaného online nebo prostřednictvím internetu, služby sportovních klubů, zajišťování provozu sportovních klubů, provozování veřejných tělovýchovných škol, poskytování prostor ke sportovním utkáním a turnajům, pronájem sportovních zařízení, školicí služby vztahující se ke sportu, trenérské služby v oblasti sportovních aktivit, služby zajišťování vstupenek na sportovní akce.
- (730) **Basketpoint Frýdek-Místek z.s.**, tř. T. G. Masaryka 503, Frýdek-Místek, Frýdek, 73801, CZ
- (740) Ing. Pavel Nádvořík s.r.o., Klínová 620/1, Ostrava, Hulváky, 70900

(210) **O-562284**
(220) 06.03.2020
(320) 06.03.2020
(511) 9, 35, 38, 42
(540)



SMART MIS

- (510) (9) počítačové programy - software, počítačové informační, řídicí a komunikační systémy, elektronické manažerské informační systémy, počítačové aplikace, internetové aplikace, aplikace pro mobilní telefony, počítačové systémy pro správu dat, internetové systémy a aplikace, počítače, přístroje pro zpracování dat, telekomunikační přístroje, audiovizuální přístroje; (35) automatizované i ruční zpracování dat, správa obchodních dat, administrativní služby, informační servis-sloužby databank, sběr údajů do počítačových databází, činnost podnikatelských, organizačních a ekonomických poradců, obchodní management, pomoc při řízení podnikání, reklamní a marketingové služby, internetová reklama,

internetový marketing, reklamní a prodejní akce, velkoobchodní, maloobchodní a elektronický prodej počítačových programů, počítačových informačních systémů, telekomunikačních systémů a internetových aplikací, předvádění výrobků, zaslání reklamních materiálů, podnikatelský průzkum, poskytování obchodních a podnikatelských informací; (38) počítačová komunikace, přenosy zpráv pomocí počítačů, elektronická pošta, přenosy digitálních souborů, telefonická komunikace, telekomunikační služby, provoz a pronájem telekomunikačních a počítačových sítí, internetové vysílání, provoz internetových stránek či jiných telekomunikačních portálů, pronájem přístrojů a zařízení pro přenos dat, pronájem telekomunikační techniky, zprostředkování služeb v oblasti telekomunikací; (42) tvorba počítačového softwaru - programování počítačů, tvorba softwaru na zakázku, tvorba počítačových informačních systémů, výzkum, vývoj a projektování softwaru, instalace softwaru, kopírování softwaru, údržba softwaru, aktualizace softwaru, testování softwaru, pronájem počítačových programů a informačních systémů, pronájem počítačů, počítačová grafika (služby), grafický a průmyslový design, výzkum a vývoj v oblasti informatiky, tvorba internetových (webových) stránek, webhosting, programování multimediálních aplikací, zkušební a kontrolní činnosti v oblasti informačních technologií, poradenství v oblasti počítačů, počítačového softwaru a informačních technologií, poradenství v oblasti telekomunikačních technologií.

- (730) **SEFIMA s.r.o.**, Lesní 461/41, Liberec, Liberec XIV-Ruprechtice, 46014, CZ
- (740) Ing. Jarmila Javoříková, Slunečná 4566, Zlín, 76005

(210) **O-562412**
(220) 13.03.2020
(320) 13.03.2020
(511) 7, 9, 11, 35, 38, 41, 42
(540)

Retigo COMBIONLINE

- (510) (7) stroje pro nápojový průmysl, stroje pro gastronomii, elektromechanické stroje na přípravu nápojů, elektromechanické kuchyňské spotřebiče, elektrická zařízení na zpracování potravin, všechno výše uvedené zboží zařazené do třídy 7; (9) počítačový software, programové vybavení počítačů a počítačových systémů, elektrické a elektronické ovládací a monitorovací jednotky pro stroje pro nápojový průmysl, pro stroje pro gastronomii, pro elektromechanické stroje na přípravu nápojů, pro elektromechanické kuchyňské spotřebiče, pro přístroje pro topení, výrobu páry, vaření a chlazení, pro elektrické kávovary, pro elektrické stroje na přípravu čaje, pro mrazničky na rychlé zmrazení a pro parní trouby, všechno výše uvedené zboží zařazené do třídy 9; (11) přístroje pro topení, výrobu páry, vaření a chlazení, elektrické kávovary, elektrické stroje na přípravu čaje, mrazničky na rychlé zmrazení, parní trouby, kombinované trouby, konvekční trouby, horkovzdušné trouby, trouby na pečení, pece, pečicí trouby, kamna, pece, sporáky, všechno výše uvedené zboží zařazené do třídy 11; (35) reklamní a propagační činnost, obchodní činnost v oblasti výše uvedeného zboží zařazeného do tříd 7, 9 a 11, marketing; (38) digitální a on-line komunikace, přenos dat počítačových systémů a software v oblasti uvedeného zboží zařazeného do tříd 7, 9 a 11; (41) vzdělávání, školení, poskytování odborných návodů a instrukcí v oblasti uvedeného zboží zařazeného do tříd 7, 9 a 11; (42) navrhování, vývoj a tvorba počítačového software a počítačových systémů, programování v oblasti uvedeného zboží zařazeného do tříd 7, 9 a 11.
- (730) **RETIGO s.r.o.**, Láň 2310, Rožnov pod Radhoštěm, 75661, CZ
- (740) HM PARTNERS s.r.o., Štefánikova 1163/12, Koprivnice, 74221

(210) **O-562413**
(220) 13.03.2020
(320) 13.03.2020
(511) 7, 9, 11, 35, 38, 41, 42
(540)



- (510) (7) stroje pro nápojový průmysl, stroje pro gastronomii, elektromechanické stroje na přípravu nápojů, elektromechanické kuchyňské spotřebiče, elektrická zařízení na zpracování potravin, všechno výše uvedené zboží zařazené do třídy 7; (9) počítačový software, programové vybavení počítačů

a počítačových systémů, elektrické a elektronické ovládací a monitorovací jednotky pro stroje pro nápojový průmysl, pro stroje pro gastronomii, pro elektromechanické stroje na přípravu nápojů, pro elektromechanické kuchyňské spotřebiče, pro přístroje pro topení, výrobu páry, vaření a chlazení, pro elektrické kávovary, pro elektrické stroje na přípravu čaje, pro mrazničky na rychlé zmrazení a pro parní trouby, všechno výše uvedené zboží zařazené do třídy 9; (11) přístroje pro topení, výrobu páry, vaření a chlazení, elektrické kávovary, elektrické stroje na přípravu čaje, mrazničky na rychlé zmrazení, parní trouby, kombinované trouby, konvekční trouby, horkovzdušné trouby, trouby na pečení, pece, pečicí trouby, kamna, pece, sporáky, všechno výše uvedené zboží zařazené do třídy 11; (35) reklamní a propagační činnost, obchodní činnost v oblasti výše uvedeného zboží zařazeného do tříd 7, 9 a 11, marketing; (38) digitální a on-line komunikace, přenos dat počítačových systémů a software v oblasti uvedeného zboží zařazeného do tříd 7, 9 a 11; (41) vzdělávání, školení, poskytování odborných návodů a instrukcí v oblasti uvedeného zboží zařazeného do tříd 7, 9 a 11; (42) navrhování, vývoj a tvorba počítačového software a počítačových systémů, programování v oblasti uvedeného zboží zařazeného do tříd 7, 9 a 11.

- (730) **RETIGO s.r.o.**, Láň 2310, Rožnov pod Radhoštěm, 75661, CZ
(740) HM PARTNERS s.r.o., Štefánikova 1163/12, Kopřivnice, 74221

- (210) **O-562463**
(220) 14.03.2020
(320) 14.03.2020
(511) 5, 9, 10
(540)



- (510) (5) diagnostické a analytické přípravky pro lékařské a zvěrolékařské účely, zejména laboratorní diagnostiky, protilátky, imunitní chemikálie a detekci v oblasti zdravotní péče, diagnostické přípravky pro lékařské účely - samostatně diagnostické testy pro zdraví; (9) data, databáze a jiné informační produkty na elektronických, magnetických a optických nosičích, nosiče dat všeho druhu, zejména diskety, CD Romy, magnetické disky, optické disky, DVD, videokazety, nahrané videopásky, diapozitivy, elektronické sítě, multimediální aplikace, multimediální informační katalogy, elektronické časopisy, elektronická periodika a knihy v elektronické podobě, nahraný software na CD a DVD discích a magnetických médiích, audiovizuální programy, audio programy, hudební díla, pohledy ilustrované se zvukovou nahrávkou v rámci této třídy, nahrané zvukové a zvukově obrazové záznamy, obaly na zvukové nosiče a videokazety; (10) zdravotnické přístroje a prostředky, lékařské přístroje, nástroje a potřeby, vše spadající do této třídy.
(730) **Továrková Alena Ing.**, Studentská 191/14, Poděbrady, Poděbrady II, 29001, CZ

- (210) **O-562464**
(220) 14.03.2020
(320) 14.03.2020
(511) 9, 12
(540)



- (510) (9) hasicí přístroje, přístroje a zařízení hasicí a protipožární techniky, ochranné a ohnivzdorné pracovní oděvy a pracovní pomůcky, automatické protipožární zařízení pro dopravní vozidla; (12) automatické protipožární zařízení jako výbava automobilů.
(591) Barevná
(730) **SENSATION INVEST s.r.o.**, Vítkovická 3299/3a, Ostrava, Moravská Ostrava, 70200, CZ
(740) Ing. Zdeněk Kučera, Dlouhá 207 (P.O.Box 92), Slušovice, 76315

- (210) **O-562506**
(220) 17.03.2020
(320) 17.03.2020
(511) 35, 41, 43
(540)



- (510) (35) reklamní agentura, propagační činnost, pomoc při řízení obchodní činnosti, obchodní administrativa, kancelářské práce, rozšiřování propagačních publikací, obchodní informace, inzerce reklamní, vydávání a rozšiřování reklamních textů, reklama on-line, aktualizace reklamních materiálů, organizování výstav na pomoc obchodu a výstav reklamních, přeskupování různých výrobků (kromě jejich přepravy) pro třetí osoby za účelem umožnit spotřebiteli, aby si tyto výrobky mohl pohodlně prohlížet a nakupovat, inzertní a reklamní činnost, reklama a propagace; (41) umělecká agentura (zprostředkování koncertů pro umělce), výchova, školení (formace), zábava, sportovní a kulturní aktivity, organizování kulturních výstav, digitální zpracování obrazu; (43) služby zajišťující stravování a nápoje, dočasné ubytování.
(730) **SUNDISK s.r.o.**, Podhorská 1124/93, Jablonec nad Nisou, 46601, CZ
(740) **RETROPATENT s.r.o.**, Dobiášova 1246/29, Liberec, Liberec VI-Rochlice, 46006

- (210) **O-562521**
(220) 18.03.2020
(320) 18.03.2020
(511) 4, 35, 37, 39, 40, 41, 42
(540)



- (510) (4) průmyslové oleje a tuky, vosk, maziva, přípravky pro pohlcování, zvlhčování a vázání prachu, paliva a osvětlovací látky, svíčky a knoty na

svícení; (35) reklama, propagace, řízení obchodní činnosti, obchodní administrativa, kancelářské práce; (37) stavební služby, výstavba a údržba potrubí, stavební poradenství, důlní těžba, těžba ropy a plynu; (39) doprava, balení a skladování zboží, organizování cest; (40) výroba energie, recyklace odpadu, čištění vzduchu a úprava vody, tiskařské služby, konzervování potravin a nápojů; (41) vzdělávání, školení, zábava, sportovní a kulturní činnosti; (42) vědecké a technické služby a související výzkum a projektování, průmyslová analýza, průmyslový výzkum a průmyslový design, kontrola kvality, služby ověřování, navrhování a vývoj počítačového hardwaru a softwaru.

(730) **GasNet, s.r.o.**, Klíšská 940/96, Ústí nad Labem, Klíše, 40001, CZ

(210) **O-562522**

(220) 18.03.2020

(320) 18.03.2020

(511) 4, 35, 37, 39, 40, 41, 42

(540)



(510) (4) průmyslové oleje a tuky, vosk, maziva, přípravky pro pohlcování, zvlhčování a vázání prachu, paliva a osvětlovací látky, svíčky a knoty na svícení; (35) reklama, propagace, řízení obchodní činnosti, obchodní administrativa, kancelářské práce; (37) stavební služby, výstavba a údržba potrubí, stavební poradenství, důlní těžba, těžba ropy a plynu; (39) doprava, balení a skladování zboží, organizování cest; (40) výroba energie, recyklace odpadu, čištění vzduchu a úprava vody, tiskařské služby, konzervování potravin a nápojů; (41) vzdělávání, školení, zábava, sportovní a kulturní činnosti; (42) vědecké a technické služby a související výzkum a projektování, průmyslová analýza, průmyslový výzkum a průmyslový design, kontrola kvality, služby ověřování, navrhování a vývoj počítačového hardwaru a softwaru.

(591) Barevná

(730) **GasNet, s.r.o.**, Klíšská 940/96, Ústí nad Labem, Klíše, 40001, CZ

(210) **O-562523**

(220) 18.03.2020

(320) 18.03.2020

(511) 4, 35, 37, 39, 40, 41, 42

(540)

LONG

(510) (4) průmyslové oleje a tuky, vosk, maziva, přípravky pro pohlcování, zvlhčování a vázání prachu, paliva a osvětlovací látky, svíčky a knoty na svícení; (35) reklama, propagace, řízení obchodní činnosti, obchodní administrativa, kancelářské práce; (37) stavební služby, výstavba a údržba potrubí, stavební poradenství, důlní těžba, těžba ropy a plynu; (39) doprava, balení a skladování zboží, organizování cest; (40) výroba energie, recyklace odpadu, čištění vzduchu a úprava vody, tiskařské služby, konzervování potravin a nápojů; (41) vzdělávání, školení, zábava, sportovní a kulturní činnosti; (42) vědecké a technické služby a související výzkum a projektování, průmyslová analýza, průmyslový výzkum a průmyslový design, kontrola kvality, služby ověřování, navrhování a vývoj počítačového hardwaru a softwaru.

(730) **GasNet, s.r.o.**, Klíšská 940/96, Ústí nad Labem, Klíše, 40001, CZ

(210) **O-562544**

(220) 19.03.2020

(320) 19.03.2020

(511) 17, 19, 37

(540)

Thermoin

(510) (17) materiály pro izolaci zvuku, tepla, vlhkosti a na ochranu proti jiným fyzikálním a chemickým vlivům, včetně izolačních laků, olejů, nátěrů, omítek, tkanin, plstí, pásek a vlny pro izolační účely, hydroizolační hmoty a materiály, izolační materiály na bázi papírových a umělých hmot, na bázi kovových, a to hliníkových fólií nasycených nebo pokrytých bitumenem a/nebo umělými materiály, izolační materiály na bázi skelných, čedičových nebo jiných minerálních plstí nebo vláken, izolační hmoty na bázi

vypěněného polystyrénu a/nebo polyuretanu, tmely a těsnicí tmely, polystyren, polystyrénová pěna a polystyrénové desky pro izolační účely, pěnové materiály z gumy a plastů, těsnicí a ucpávkové materiály zařazené v této třídě, plošné a tvarované díly z izolačních materiálů; (19) stavební materiály nekovové zařazené v této třídě, a to asfalt, smůla, malty, omítkové a fasádní směsi, štukatéřské profily, šterkové hmoty, překližky, cementy, písek, dehet, desky z cementu a podobných stavebních hmot, dlaždice, stavební kámen přírodní a umělý, suroviny pro keramiku, korek lisovaný, stavební obklady a nekovové podlahy, stavební příčky, sádra, sádrokartony, šterk, stavební sklo a dřevo, vápno, beton a výrobky z betonu, cihly, suché směsi pro přípravu malty, krytiny střech a střešní izolace, jako jsou vypalované a keramické díly střešní krytiny, plošné a tvarované díly střešních krytin z nekovových ohebných materiálů; (37) provádění stavebních, zednických, izolačních, pokrývačských a klempířských prací na stavbách, a to na obvodových stěnách a střeších bytů a společenských budov, jakož i na jiných objektech, jako jsou silnice, mosty, výrobní haly, obchodní haly, sportovní objekty, údržba a opravy uvedených objektů a jejich izolací, poskytování poradenství a informace ve stavebnictví.

(730) **VŠE PRO STAVBY.CZ s.r.o.**, Otovická 623/4, Praha 9, Horní

Počernice, 19300, CZ

(740) Ing. Petr Soukup, tř. Svobody 43/39, Olomouc, 77900

(210) **O-562545**

(220) 19.03.2020

(320) 19.03.2020

(511) 17, 19, 37

(540)

Thermoface

(510) (17) materiály pro izolaci zvuku, tepla, vlhkosti a na ochranu proti jiným fyzikálním a chemickým vlivům, včetně izolačních laků, olejů, nátěrů, omítek, tkanin, plstí, pásek a vlny pro izolační účely, hydroizolační hmoty a materiály, izolační materiály na bázi papírových a umělých hmot, na bázi kovových, a to hliníkových fólií nasycených nebo pokrytých bitumenem a/nebo umělými materiály, izolační materiály na bázi skelných, čedičových nebo jiných minerálních plstí nebo vláken, izolační hmoty na bázi vypěněného polystyrénu a/nebo polyuretanu, tmely a těsnicí tmely, polystyren, polystyrénová pěna a polystyrénové desky pro izolační účely, pěnové materiály z gumy a plastů, těsnicí a ucpávkové materiály zařazené v této třídě, plošné a tvarované díly z izolačních materiálů; (19) stavební materiály nekovové zařazené v této třídě, a to asfalt, smůla, malty, omítkové a fasádní směsi, štukatéřské profily, šterkové hmoty, překližky, cementy, písek, dehet, desky z cementu a podobných stavebních hmot, dlaždice, stavební kámen přírodní a umělý, suroviny pro keramiku, korek lisovaný, stavební obklady a nekovové podlahy, stavební příčky, sádra, sádrokartony, šterk, stavební sklo a dřevo, vápno, beton a výrobky z betonu, cihly, suché směsi pro přípravu malty, krytiny střech a střešní izolace, jako jsou vypalované a keramické díly střešní krytiny, plošné a tvarované díly střešních krytin z nekovových ohebných materiálů; (37) provádění stavebních, zednických, izolačních, pokrývačských a klempířských prací na stavbách, a to na obvodových stěnách a střeších bytů a společenských budov, jakož i na jiných objektech, jako jsou silnice, mosty, výrobní haly, obchodní haly, sportovní objekty, údržba a opravy uvedených objektů a jejich izolací, poskytování poradenství a informace ve stavebnictví.

(730) **VŠE PRO STAVBY.CZ s.r.o.**, Otovická 623/4, Praha 9, Horní

Počernice, 19300, CZ

(740) Ing. Petr Soukup, tř. Svobody 43/39, Olomouc, 77900

(210) **O-562568**

(220) 19.03.2020

(320) 19.03.2020

(511) 5

(540)

MINTIARON

(510) (5) farmaceutika, lékařské přípravky, dietetické potraviny a látky pro léčebné účely, potraviny pro kojence a batolata, doplňky stravy pro lidskou potřebu.

(730) **SANOFI-AVENTIS Deutschland GmbH**, Brüningstrasse 50, Frankfurt am Main, 65926, DE

(740) **C|K|T ČERVENKA TURKOVÁ & PARTNERS** Advokátní, patentová a známková kancelář, Mgr. Radka Červenková advokátka, Anny Letenské 34/7, Praha 2, Vinohrady, 12000

(210) **O-562569**

(220) 19.03.2020

(320) 19.03.2020

(511) 1, 3, 5

(540)

SANICOR ZENTIVA

(510) (1) čisticí prostředky s dezinfekčními vlastnostmi pro použití při výrobních procesech; (3) neléčebné toaletní potřeby, mýdla, gely, přípravky na mytí rukou; (5) farmaceutické a sanitární výrobky, antivirotika, dezinfekční, antibakteriální a antiseptické přípravky, dezinfekční přípravky pro použití v nemocnicích, medikované toaletní přípravky, přípravky na dezinfekci rukou, léčivá tekutá mýdla a přípravky na mytí rukou, léčivá mýdla a přípravky na mytí rukou ve formě gelu nebo pěny, dezinfekční mýdla, přípravky na hubení choroboplodných zárodků, antibakteriální toaletní přípravky, ubrousky napuštěné antibakteriálními nebo dezinfekčními přípravky, náplastí, obvazový materiál.

(730) **Zentiva, k.s.**, U kabelovny 130/22, Praha 10, Dolní Měcholupy, 10237, CZ

(740) C|K|T ČERVENKA TURKOVÁ & PARTNERS Advokátní, patentová a známková kancelář, Mgr. Radka Červenková advokátka, Anny Letenské 34/7, Praha 2, Vinohrady, 12000

(210) **O-562570**

(220) 19.03.2020

(320) 19.03.2020

(511) 1, 3, 5

(540)

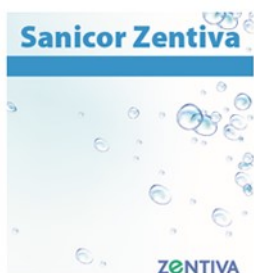

(510) (1) čisticí prostředky s dezinfekčními vlastnostmi pro použití při výrobních procesech; (3) neléčebné toaletní potřeby, mýdla, gely, přípravky na mytí rukou; (5) farmaceutické a sanitární výrobky, antivirotika, dezinfekční, antibakteriální a antiseptické přípravky, dezinfekční přípravky pro použití v nemocnicích, medikované toaletní přípravky, přípravky na dezinfekci rukou, léčivá tekutá mýdla a přípravky na mytí rukou, léčivá mýdla a přípravky na mytí rukou ve formě gelu nebo pěny, dezinfekční mýdla, přípravky na hubení choroboplodných zárodků, antibakteriální toaletní přípravky, ubrousky napuštěné antibakteriálními nebo dezinfekčními přípravky, náplastí, obvazový materiál.

(591) Barevná

(730) **Zentiva, k.s.**, U kabelovny 130/22, Praha 10, Dolní Měcholupy, 10237, CZ

(740) C|K|T ČERVENKA TURKOVÁ & PARTNERS Advokátní, patentová a známková kancelář, Mgr. Radka Červenková advokátka, Anny Letenské 34/7, Praha 2, Vinohrady, 12000

(210) **O-562576**

(220) 19.03.2020

(320) 19.03.2020

(511) 5

(540)

HAPPY SPEED

(510) (5) výrobky potravinářské pouze pro léčebné účely, dietetické, zejména výrobky potravinářské pro zvláštní výživu k léčebným účelům, vitamínové a minerální přípravky ve formě prášků, tablet, popřípadě v jiné lékové nebo potravinové formě.

(730) **RAPETO a.s.**, Čeliv 17, Kokašice, 34953, CZ

(740) Traplová Hlák Kubát, advokátní a patentová kancelář, Mgr. Jana Šuranová Traplová, advokátka, Přístavní 531/24, Praha 7, Holešovice, 17000

(210) **O-562602**

(220) 21.03.2020

(320) 21.03.2020

(511) 9, 35

(540)

Jablečné díly.cz

(510) (9) obaly na mobilní telefony, držáky na mobilní telefony, pouzdra na mobilní telefony, pásy na mobilní telefony, šňůrky na mobilní telefony, klávesnice pro mobilní telefony, kryty na mobilní telefony, displeje pro mobilní telefony, reproduktory pro mobilní telefony, sluchátka k mobilním telefonům, baterie do mobilních telefonů, čelní kryty mobilních telefonů, dokovací stanice pro mobilní telefony, USB kabely pro mobilní telefony, nabíječky baterií do mobilních telefonů, konektory na mobilní telefony pro vozidla, externí paměťové karty pro mobilní telefony, redukce [adaptéry na kabely] pro mobilní telefony, chrániče obrazovek v podobě fólií pro mobilní telefony, náhradní díly pro mobilní telefony, obaly na tablety, klávesnice pro tablety, dokovací stanice pro tablety, kryty pro tablety, pouzdra na tablety, náhradní díly pro tablety, počítačové myši, počítačové komponenty, počítačové klávesnice, počítačové kabely, tašky na počítače, počítačová dotyková pera, počítačové grafické karty, obaly na přenosné počítače, pouzdra na přenosné počítače, otočné stojany na počítače, síťové adaptéry k počítačům, kryty na počítačové klávesnice, podložky pod počítačovou myš, chladičí podložky pro bezdrátové počítače, náhradní díly pro počítače; (35) maloobchodní prodej příslušenství mobilních telefonů, počítačů a tabletů, maloobchodní prodej náhradních dílů pro mobilní telefony, počítače a tablety, maloobchodní prodej nářadí pro opravy mobilních telefonů, počítačů a tabletů.

(591) Barevná

(730) **Jablečné díly s.r.o.**, Jaromírova 576/34, Praha 2, Nusle, 12800, CZ

(740) Mgr. Daniel Macek, Haštalská 1072/6, Praha 1, Staré Město, 11000

(210) **O-562603**

(220) 21.03.2020

(320) 21.03.2020

(511) 9, 35, 37, 42

(540)

OPRAVENO

(510) (9) mobilní telefony, obaly na mobilní telefony, držáky na mobilní telefony, pouzdra na mobilní telefony, pásy na mobilní telefony, šňůrky na mobilní telefony, klávesnice pro mobilní telefony, kryty na mobilní telefony, displeje pro mobilní telefony, reproduktory pro mobilní telefony, sluchátka k mobilním telefonům, baterie do mobilních telefonů, čelní kryty mobilních telefonů, dokovací stanice pro mobilní telefony, USB kabely pro mobilní telefony, nabíječky baterií do mobilních telefonů, konektory na mobilní telefony pro vozidla, externí paměťové karty pro mobilní telefony, redukce [adaptéry na kabely] pro mobilní telefony, chrániče obrazovek v podobě fólií pro mobilní telefony; (35) maloobchodní prodej mobilních telefonů a jejich příslušenství; (37) instalace, montáž, údržba a opravy počítačového hardware a telekomunikačních přístrojů, instalace telefonů, opravy a údržba chytrých telefonů, poradenské služby vztahující se k instalaci telefonního vybavení, výměna baterií; (42) odblokování mobilních telefonů, obnova dat z chytrých telefonů.

(591) Barevná

(730) **Vlček Zdeněk**, Jaromírova 576/34, Praha 2, Nusle, 12800, CZ

(740) Mgr. Daniel Macek, Haštalská 1072/6, Praha 1, Staré Město, 11000

(210) **O-562608**

(220) 20.03.2020

(320) 20.03.2020

(511) 3, 14, 21

(540)

FRAGRINI

(510) (3) parfémy, toaletní vody, parfémovaná voda, tuhé parfémy, tekuté parfémy, parfémované spreje na tělo, vůně pro osobní použití, náplně do parfému, kosmetika, tělová kosmetika, koupelová kosmetika, aromaterapeutické přípravky; (14) šperky, dámské šperky, náušnice, visací náušnice, náušnice z drahých kovů, řetízky, řetízky na šperky, řetízky na krk, řetízky k hodinkám, náramky, ozdobné náramky, prstýnky, přívěsky; (21) flakony na parfémy, lahvičky na parfémy, rozprašovače parfémů, rozprašovače na parfémy.

(730) **FRAGRINI s.r.o.**, Klimentská 2066/19, Praha 1, Nové Město, 11000, CZ

(740) **HAVEL & PARTNERS s.r.o.**, advokátní kancelář, Mgr. Ivan Rámeš, Na Florenci 2116/15, Praha 1, Nové Město, 11000

(210) **O-562642**

(220) 24.03.2020

(320) 24.03.2020

(511) 5, 29, 32

(540)

SOS VITAMIN KOMPLEX Orling

(510) (5) výrobky a přípravky farmaceutické, výrobky dietetické k lékařským účelům, potraviny pro lékařské účely pro děti a dospělé, dietetické potravinářské výrobky a nápoje pro léčebné účely, určené k ochraně kloubů, vazivového aparátu, kůže, vlasů a jiných částí pohybového aparátu a lidského organismu, dietetické potraviny s kloubní bílkovinou pro lékařské použití, nápoje dietetického charakteru pro léčebné účely, přípravky pro humánní a veterinární aplikaci pro léčebné účely, bylinné výrobky pro léčebné účely, léčivé nápoje, želatinové výrobky pro lékařské účely, výrobky veterinární, výživové a doplňkové krmivo s léčebnými účinky pro zvířata, léčivé dietetické přípravky pro ochranu kloubů, kůže, pohybového aparátu zvířat, přípravky pro přípravu nealkoholických léčivých nápojů obsahujících dietetické, výživové, posilující a podpůrné doplňky, léčivé přípravky pro podporu zdraví imunitního systému a dýchacích cest; (29) želatinové potravinářské přípravky ve formě prášku; (32) nealkoholické želatinové nápoje.

(730) **ORLING s.r.o.**, Na Bělisku 1352, Ústí nad Orlicí, 56201, CZ

(740) Patentová a známková kancelář, ing. Jaromír Příkryl, Včelín 1161, Hulín, 76824

(210) **O-562683**

(220) 25.03.2020

(320) 25.03.2020

(511) 16, 35, 41, 42, 44

(540)



(510) (16) papír, lepenka, tiskoviny všeho druhu, zejména periodické a neperiodické publikace, odborné publikace, brožury, knihy, informační materiály, tiskoviny všeho druhu, zejména knihy, časopisy, katalogy, monografie, bibliofilie, billboardy (papírové), reklamní, inzertní, propagační a uživatelské tiskoviny i materiály, prospekty, příručky, mapy, fotografie, kancelářské potřeby kromě nábytku, psací potřeby a soupravy, razítka, samolepky; (35) marketing, propagace, reklama, inzertní činnost, elektronická inzerce, reklama on-line v počítačové síti, zpracování reklamních textů, inzerce prostřednictvím médií, šíření reklamních a propagačních předmětů, výstavy pro obchodní, reklamní a propagační účely, kopírování nebo rozmnožování, tvorba multimediálních prezentací, prezentace služeb v komunikačních médiích, zpracování informací a dat,

záznam, přepis, vypracování, vyhledávání, kompilace, systematizace dat a informací, styky s veřejností, obchodní a podnikatelské informace, inzerce poštou, komerční informace a rady pro spotřebitele, produkce (výroba) reklamních filmů, průzkum trhu, rozhlasová reklama, rozšiřování reklamních materiálů zákazníkům (letáky, prospekty, tisky, vzorky), rozšiřování reklamních nebo inzertních materiálů, obchodní administrativa, kancelářské práce, marketingové studie, poskytování obchodních informací prostřednictvím webových stránek, sestavování statistiky, televizní reklama, zpracování textů, distribuce reklamních tiskovin a reklamních nosičů informací, diagnostika za účelem rozpoznání talentů pro výběr školy, vzdělávacího oboru či profese; (41) školství, výchova, vzdělávání, sportovní a kulturní aktivity, zábava, vyučování, studium, pořádání odborných kurzů a školení, dálkové, internátní a korespondenční kurzy, zkoušení a přezkoušení, poskytování vzdělávacích informací, psaní, vydávání a zveřejňování a šíření textů, s výjimkou reklamních nebo náborových, psaní a vydávání knih, vydávání a poskytování elektronických on-line publikací, manuálů a časopisů, tvorba a provozování e-learningu, plánování, pořádání, organizování a vedení školení, seminářů, večírků, konferencí, vzdělávacích soutěží a pracovních setkání, vydavatelská a nakladatelská činnost, zejména vydávání novin, časopisů, knih, včetně vydávání tiskovin prostřednictvím počítačových sítí, pořizování videozáznamů, fotografií, ediční činnost, publikační činnost, nahrávání nosičů zvukových nebo obrazově zvukových, ediční činnost, redakční činnost, organizace společenských a kulturních akcí, organizace, provozování a provádění her a soutěží, organizování sportovních soutěží, vydávání a půjčování knih, poskytování poradenství v oboru vzdělávání, organizování a vedení kongresů, organizování, vedení a řízení školení, pracovních setkání, seminářů, symposií, konferencí a kolokvií, praktický výcvik, nahrávání nosičů dat, organizování vzdělávacích a zábavních soutěží, překladatelské služby, vzdělávací služby v oblasti rozvoje dětských intelektuálních schopností, provozování kurzů týkajících se hodnocení schopností a dovedností, vzdělávací služby v oblasti rozvoje dětských mentálních schopností, poskytování zábavních služeb pro děti; (42) vědecké a technologické služby a související výzkum a projektování, navrhování a vývoj počítačového hardwaru a softwaru, návrh a vývoj počítačových databází, přenos dat na elektronické nosiče, audiokazety, videokazety se záznamy obrazu a zvuku, tvorba a správa webových stránek, navrhování pečovatelských zařízení pro děti, poskytování informací a dat vztahujících se k lékařskému a veterinářskému výzkumu a vývoji, biologický výzkum, klinický výzkum a lékařský výzkum; (44) lékařské služby, farmaceutické služby, poskytování informací a poradenství v oblasti lékařství a farmacie, služby zdravotní péče, psychologické poradenství, individuální a skupinové psychologické služby, provádění psychologických posudků a vyšetření, psychologické testování, služby psychologické diagnostiky, výzkum provádění psychologického vyšetření a hodnocení.

(730) **Masarykova univerzita**, Žerotínovo náměstí 617/9, Brno, Brno-město, 60200, CZ

(740) **HARBER IP s.r.o.**, Dukelských hrdinů 567/52, Praha 7, Holešovice, 17000

(210) **O-562711**

(220) 27.03.2020

(320) 27.03.2020

(511) 16, 29, 30, 32, 39, 43

(540)

KEBABOSS

(510) (16) papír a lepenka, tištěné materiály, potřeby pro vazbu knih, fotografie, papírnické zboží a kancelářské potřeby s výjimkou nábytku, lepidla jako kancelářské nebo domácí potřeby, potřeby pro umělce a malíře, malířské štětce, instruktážní a výukové materiály, plastové archy, fólie a sáčky pro ovinování a balení, tiskařské typy, štočky; (29) maso, ryby, drůbež a zvířina, masové vřtačky, konzervované, mražené, sušené a vařené ovoce a zelenina, želé, džemy, kompoty, vejce, mléko a mléčné výrobky, jedlé oleje a tuky; (30) káva, čaj, kakao a náhražky kávy, rýže, tapioka a ságo, mouka a přípravky vyrobené z obilnin, chléb, zákusky a cukrovinky, produkty určené ke konzumaci v mraženém stavu, cukr, med, melasa, droždí, kypřící prášek do pečiva, sůl, hořčice, ocet, omáčky (ochucovadla), koření, led; (32) piva, minerální a sycené vody a jiné nealkalické nápoje, ovocné nápoje a ovocné šťávy, sirupy a jiné přípravky pro přípravu nápojů; (39) doprava, balení a skladování zboží, organizování cest; (43) stravovací služby, přechodné ubytování.

(730) **Demchenko Danil**, Harlacherova 3319/4, Praha 10, Záběhlice, 10600, CZ

(210) **O-562720**
(220) 27.03.2020
(320) 27.03.2020
(511) 35, 38, 41
(540)

KROTITELÉ
DLUHŮ

(510) (35) reklamní, marketingové a propagační služby, reklamní služby prostřednictvím textu na televizní obrazovce; (38) služby rozhlasového a televizního vysílání; (41) rozhlasová, filmová a televizní výroba.
(730) **FRAME100R s.r.o.**, Františka Kadlece 1259/8, Praha 8, Libeň, 18000, CZ

(210) **O-562730**
(220) 27.03.2020
(320) 27.03.2020
(511) 6, 9, 10, 19, 35, 36, 37, 38, 39, 40, 41, 42, 43, 44, 45
(540)

CBCZ Group

(510) (6) stavební výrobky kovové, zejména dveře, okna, prosklené stěny, výkladce, fasádní systémy, zábradlí, zimní zahrady a střechy; (9) zařízení a nástroje pro záznam, přenos a reprodukci nebo zpracování zvuku, obrazu nebo dat, média se záznamem a stahovatelná média, počítačový software, prázdná digitální nebo analogová záznamová a úložná média; (10) chirurgické, lékařské, stomatologické a veterinární přístroje a nástroje; (19) stavební materiály nekovové všeho druhu; (35) správa hotelů, služby a poradenství v oblasti správy hotelů, organizování výstav (komerčních nebo reklamních), reklama a propagace, poradenství v obchodní činnosti, styky s veřejností, maloobchodní a velkoobchodní prodej kvasného lihu, konzumního lihu a lihovin; (36) inkasování nájemného, nájemné činžovní domy (vedení), pronájem nemovitostí, pronajímání kanceláří (nemovitostí), správa nemovitostí, správa majetku, vybírání nájemného, služby nemovitostní (realitní služby); (37) stavební činnost, zejména provádění telekomunikačních, dopravních a průmyslových staveb, opravy, údržby a rekonstrukce kolejí, výhybek, zabezpečovacích a sdělovacích zařízení včetně novostaveb, kovářské a svařovací práce v kolejistkách, svařovací práce montážního charakteru, montáže konstrukcí z Al profilů, zejména otvorových výplní, zimních zahrad a fasád, provádění zemních a výkopových prací včetně zřizování a pokládky kabelových a inženýrských sítí, montáže kabelových souborů pro telekomunikace a energetiku, zámečnické práce, dozor nad stavbami, instalování a opravy elektrických spotřebičů, instalace a opravy klimatizačních zařízení, odrušování elektrických přístrojů, instalace a opravy poplašných systémů (alarmů) proti vloupání, stavby (instalace), stavitelství, stavby továren, instalace a opravy požárních hlásičů, údržba, servis a opravy vozidel; (38) směrovací a spojovací služby pro telekomunikace, zajišťování spojení pomocí sítí optických vláken, telekomunikace (informace); (39) silniční doprava, železniční doprava, autobusová doprava, nákladní doprava, drážní doprava, vodní doprava; (40) kovářství; (41) zábava, sportovní a kulturní aktivity, služby pro oddech a rekreaci, organizování a vedení konferencí, kongresů, seminářů a sympozií; (42) zámečnické práce, technicko-inženýrská činnost včetně projektové dokumentace, stavební inženýrství, projektování, zeměměřičství, geodzie; (43) služby zajišťující stravování a nápoje, dočasné ubytování, rezervace a zprostředkování dočasného ubytování a stravování, hotelové, restaurační a barové služby, poskytování občerstvení, hostinská činnost, pronájem apartmánů, sálů, salónek a dočasných kancelářských prostor, poradenství v oboru provozování hotelů a gastronomických provozů; (44) služby rehabilitační, relaxační, masážní salón, salón krásy, wellness služby, solárium, sauna, komplexní péče o hygienu a krásu těla; (45) ostraha, bezpečnostní služby.
(730) **CBCZ servis a.s.**, Novovysočanská 2746/1, Praha 3, Žižkov, 13000, CZ
(740) Ing. Jaroslav Novotný, Římská 2135/45, Praha 2, Vinohrady, 12000

(210) **O-562731**
(220) 27.03.2020
(320) 27.03.2020
(511) 41, 43
(540)



(510) (41) letní tábory (zábava a vzdělávání), pořádání sportovních aktivit pro letní tábory, pořádání vzdělávacích aktivit pro letní tábory, pořádání kulturních aktivit pro letní tábory, pořádání zábavních aktivit pro letní tábory, služby v oblasti vzdělávání, zábavy a sportu, organizování her a soutěží, organizování rekreačních soutěží, pořádání her, pořádání předváděcích akcí pro vzdělávací účely, pořádání setkání pro zábavní účely, pořádání sportovních turnajů, služby v oblasti sportu a fitness, hodiny cvičení, organizace sportovních akcí, organizování turnajů, poskytování služeb v oblasti rekreace u vody, poskytování rekreačních aktivit, pořádání letních tábory, služby v oblasti rekreace, oddíly (kluby zdraví) pro mládež; (43) poskytování jídla a nápojů, klubové služby (poskytování jídla a nápojů).
(591) Barevná
(730) **Javořice, z.s.**, Minoritské náměstí 1158/1, Jihlava, 58601, CZ
(740) Mgr. PETR ŽIŽKA, advokátní kancelář, Mgr. Petr Žižka, Sedláčkova 209/16, Plzeň, Vnitřní Město, 30100

(210) **O-562744**
(220) 29.03.2020
(320) 29.03.2020
(511) 5, 32
(540)

 **FEMINUS**

(510) (5) doplňky výživy; (32) nealkoholické nápoje.
(730) **Primulus Group, s.r.o.**, Novoveská 2057/5d, Ostrava, Mariánské Hory, 70900, CZ

(210) **O-562760**
(220) 30.03.2020
(320) 30.03.2020
(511) 9, 35, 41, 42
(540)

 **AKU-BAT CZ**
Asociace pro akumulaci energie

(510) (9) baterie, adaptéry na baterie, agregáty nabíjecí pro elektrické baterie, akumulátorové skříně, alkalické akumulátory, anodové baterie, AC/DC napájecí zdroje, solární baterie, dobíjecí baterie, startovací baterie, lithiové baterie, napájecí zdroje (baterie), pouzdra na baterie, elektrické zdroje (baterie), bateriové kabely, elektrické články a baterie, solární baterie k průmyslovému použití, dobíjecí baterie se solárním pohonem, solární baterie k použití v domácnost, tlakové akumulátory, nabíječky akumulátorů, nabíjecí elektrické akumulátory, akumulátory pro fotovoltaickou energii, nádoby pro akumulátory, galvanické články, fotovoltaické buňky, fotovoltaické měniče, fotovoltaické solární moduly, fotovoltaické moduly, kalibrované fotovoltaické referenční články, fotovoltaická zařízení na výrobu elektrické energie [fotovoltaické elektrárny], fotovoltaické přístroje na přeměnu slunečního záření na elektrickou energii, nabíjecí stanice pro

elektromobily, bezdrátové nabíječky, nabíječky, nabíječky baterií, nabíječky elektrických baterií, nabíječky solárních baterií, nabíječky na dobíjecí zařízení; (35) elektronické obchodní služby, a to poskytování informací o výrobcích prostřednictvím telekomunikačních sítí k reklamním a prodejním účelům, event marketing (získávání zákazníků pořádáním akcí), informace o marketingu, informační služby vztahující se k reklamě, internetový marketing, konzultační a poradenské služby a pomoc v oblasti reklamní, marketingové a propagační činnosti, marketingové služby, obchodně-propagační služby, obchodní marketing (nikoli prodej), obchodní marketingové služby, obchodní propagace, podpora prodeje, poskytování informací vztahujících se k reklamě, poskytování marketingových informací prostřednictvím internetových stránek, poskytování prostor, času a médií pro reklamu, poskytování reklamních služeb, reklamní služby na podporu informovanosti veřejnosti o otázkách a iniciativách týkajících se životního prostředí, rozšiřování reklamních marketingových a propagačních materiálů, šíření reklamy pro výzkumné projekty, obchodní poradenství, marketingové poradenství, elektronické informační služby v oblasti hodnocení obchodních příležitostí; (41) konzultační služby v oblasti vzdělávání, konzultační služby vztahující se k obchodnímu vzdělávání, konzultační a informační služby vztahující se k pořádání, vedení a organizování konferencí, kurzy pro zvyšování kvalifikace a další vzdělávání, organizování a pořádání konferencí, organizování a pořádání kongresů, konzultační a informační služby vztahující se k pořádání, vedení a organizování kongresů, organizování kurzů, organizování seminářů a konferencí, organizování vzdělávacích přednášek, poskytování školení a vzdělání, poskytování školení ve formě kurzů, organizování seminářů v oblasti školení; (42) technologické poradenství, příprava projektových posudků, odborné posudky vztahující se k technologiím, hodnocení životního prostředí, průzkumy životního prostředí, kompilace informací o životním prostředí, služby monitorování životního prostředí, konzultační služby v oblasti životního prostředí, výzkum v oblasti ochrany životního prostředí, výzkum zaměřený na ochranu životního prostředí, hodnocení rizik v oblasti životního prostředí, shromažďování informací vztahujících se k životnímu prostředí, poradenství vztahující se k ochraně životního prostředí, energetické audity.

(591) Barevná

(730) AKU-BAT CZ, z.s., Olivova 2096/4, Praha 1, Nové Město, 11000, CZ

(740) Doucha Šikola advokáti s.r.o., Mezibranská 579/7, Praha 1, Nové Město, 11000

(210) **O-562762**

(220) 30.03.2020

(320) 30.03.2020

(511) 5, 32, 35

(540)



(510) (5) enzymy - doplňky stravy, minerální doplňky stravy, antioxidační doplňky stravy, bílkovinné doplňky stravy, vitamínové přípravky jako doplňky stravy, potravní doplňky a dietetické přípravky, dietní potravinové doplňky pro lidskou potřebu, doplňky stravy pro neléčebné účely, koktejly s proteinovými doplňky, minerální dietní doplňky pro lidi, nápojové směsi jako dietní doplňky, potravní doplňky se sójovým proteinem, proteinové potravinové doplňky; (32) proteinové nápoje, vody, nealkoholické nápoje, funkční nápoje na bázi vody, minerální a syčené vody, pitná voda s vitamíny; (35) maloobchodní prodej oblečení, maloobchodní prodej nealkoholických nápojů, maloobchodní služby vztahující se k potravinám.

(591) Barevná

(730) Evaqua.cz, Křižíkova 393/73, Praha 8, Karlín, 18600, CZ

(740) Mgr. PETR ŽIŽKA, advokátní kancelář, Mgr. Petr Žižka, Sedláčkova 209/16, Plzeň, Vnitřní Město, 30100

(210) **O-562771**

(220) 30.03.2020

(320) 30.03.2020

(511) 3, 35

(540)

M.ON

(510) (3) kosmetické výrobky na péči o obličej a tělo, zejména masky a hydratační přípravky; (35) velkoobchodní prodej nebo maloobchodní prodej kosmetických výrobků na péči o obličej a tělo, zejména masek a hydratačních přípravků.

(730) Nano Medical s.r.o., 5. května 1640/65, Praha 4, Nusle, 14000, CZ

(740) Kania, Sedlák, Smola, s.r.o., Mendlovo náměstí 907/1a, Brno, Staré Brno, 60300

(210) **O-562778**

(220) 30.03.2020

(320) 30.03.2020

(511) 9, 16, 25, 28, 35, 38, 41

(540)

Eduadoo

(510) (9) software a aplikace pro mobilní zařízení, počítačové hry (programy -), počítačové programy, vzdělávací software, multimediální software, zábavní software, dětský vzdělávací software, dekorační magnety, elektronické knihy, elektronické publikace ke stažení v podobě časopisů; (16) omalovánky, papírové vystřihovací tvary, nálepky, razítka, polštářky pro razítka, knihy, dětské knihy, časopisy, publikace, malířské soupravy pro děti, plastelína pro děti, památníčky pro děti, tisky, bloky [papírnické výrobky], školní potřeby, vzory k výrobě oblečení; (25) oděvy, dětské oděvy; (28) stolní hry, elektronické stolní hry, karetní hry, deskové hry, hračky pro děti, předměty pro děti na hraní, tiskařské soupravy (hračky), plastelína na hraní, oblečení na panenky; (35) služby v oblasti obchodní propagace, obchodní propagace, reklama, obchodní marketingové služby, internetový obchod a e-shop se shora uvedenými výrobky ve třídách 9, 16, 25 a 28, agentury pro export a import, zásilkový prodej výrobků uvedených shora ve třídách 9, 16, 25 a 28, obchodní informační služby poskytované přes internet, služby v oblasti obchodní správy vztahující se k internetovému prodeji, poskytování obchodních informací prostřednictvím webových stránek, maloobchod a velkoobchod výrobků uvedených shora ve třídách 9, 16, 25 a 28; (38) diskusní místnosti (služby), diskusní fóra (poskytování internetových diskusních fór); (41) on-line hry prostřednictvím mobilních zařízení, publikování a vydávání časopisů, vydávání knih a časopisů, multimediální publikování časopisů, žurnálů a novin, vydávání elektronických knih a časopisů online, poskytování zábavních služeb pro děti, vydávání vzdělávacích tiskovin, vydávání tiskovin, vyučování, vzdělávání, vzdělávání (výchovné služby), programy her (zábava, vzdělávání), informace o výchově a vzdělávání, poradenské služby v oblasti vzdělávání, konzultační služby v oblasti vzdělávání, organizování seminářů zaměřených na vzdělávání, pořádání seminářů zaměřených na vzdělávání, letní tábory (zábava a vzdělávání), výchova, vzdělávání, zábava a sportovní činnost, vzdělávací služby ve formě personalizovaného vzdělávání, organizování a vedení soutěží [výchova a zábava], pořádání a vedení vzdělávacích diskusních skupin, nikoli on-line.

(730) Vlček Adam Ing., Elišky Krásnohorské 737/20, Brno, Černovice, 61800, CZ

(740) Císek, advokátní kancelář, Mgr. Jirí Císek, Jana Babáka 2733/11, Brno, Královo Pole, 61200

(210) **O-562791**

(220) 31.03.2020

(320) 31.03.2020

(511) 9, 35, 38, 41

(540)

DIVADLO STUDIO DVA JSME S VÁMI

(510) (9) přístroje a nástroje vědecké, námořní, geodetické, fotografické, filmové, optické, přístroje pro vážení, měření, signalizaci, kontrolu (inspekci), záchranu a přístroje pro vyučování, přístroje a nástroje pro vedení, přepínání, přeměnu, akumulaci, regulaci nebo řízení elektrického proudu, přístroje pro záznam, převod, reprodukci zvuku nebo obrazu, magnetické nosiče zvukových záznamů, gramofonové desky, automatické distributory a mechanismy pro přístroje a mince, zapisovací pokladny, počítačové stroje, přístroje pro zpracování informací a počítače; (35) propagační činnost, reklama, pomoc při řízení obchodní činnosti, obchodní administrativa, kancelářské práce; (38) on-line vysílání, televizní a kabelové vysílání, radiové vysílání, digitální vysílání, šíření audiovizuálních děl; (41)

výchova, vzdělávání, zábava, sportovní a kulturní aktivity, výroba divadelních nebo jiných představení, živé představení, organizování živých vystoupení, pronájem dekorací, fotografování, umělecká tvorba, pronájem zvukového nahrávacího zařízení, pronájem divadelních výprav, pronájem divadelních představení, půjčování zvukových, obrazových a zvukově-obrazových záznamů.

(730) **Hrubý Michal**, U milosrdných 849/6, Praha 1, Staré Město, 11000, CZ

(740) JUDr. Markéta Vaňková Ph.D., advokátka, Lojovická 797/20, Praha 4, 14200

(210) **O-562794**

(220) 31.03.2020

(320) 31.03.2020

(511) 6, 12, 17, 19, 35, 36, 37, 39, 41, 42

(540)

algon group

(510) (6) stavební materiál kovový, nosníky, kolejnice, dráty, pletivo; (12) motorová vozidla, náhradní díly motorových vozidel spadající do tř. 12, pozemní vozidla, zejména automobily a motorky a díly, náhradní díly a tuningové komponenty zařazené do této třídy, jako motory k pozemním vozidlům, podvozky, hnací mechanismy, hřídele, nápravy, spojky, rychlostní skříně, brzdové obložení a čelisti, tlumiče, pérování, hydraulické obvody, řetězy, karosérie, části karosérií, blatníky (vyjma motocyklových), nárazníky, okna pro vozidla, stěrače, zpětná zrcátka, sedadla, opěrky pro hlavu, potahy sedadel (vyjma motocyklových), čalounění vozidel, airbagy, bezpečnostní pásy a sedačky, alarmy pro vozidla, zabezpečovací zařízení vozidel, nosiče kol, ráfky kol, tažná zařízení, volanty, jízdní kola a části jízdních kol spadající do tř. 12, příslušenství jízdních kol, zařazené do tř. 12, jako koše, pumpičky na jízdní kola; (17) fólie z umělé hmoty; (19) stavební materiál, hlína, kámen přírodní i umělý, šterk, kostky, kvádry, pomníky, cement, vápno, malta, sádra, včetně výrobků míchaných, kameninové nebo cementové roury, stavební prvky, cihly, tvarovky všeho druhu, výrobky pro stavbu cest, asfalt, smola, živec, přenosné domky, zahradní besídky, komíny, demontovatelné stavby, řezivo, trámy, prkna, stavební sklo, dlaždice, střešní tašky, azbestocementové fólie a krytiny pro stavební účely; (35) zprostředkovatelská obchodní činnost v oboru motorových vozidel, vedení účetnictví, poradenská činnost ve vedení účetnictví, zprostředkovatelská činnost v oblasti obchodu s výrobky uvedenými ve tř. 12, reklama, marketing, zprostředkování v oblasti obchodu s dopravními prostředky, inzerce automobilů určených k prodeji prostřednictvím internetu; (36) pojištění, finančnictví, peněžnictví, služby v oblasti nemovitostí, poradenství v oblasti bytových investic, pronájem nemovitostí, pronájem nájemních domů, pronajímání kanceláří, správa nemovitostí; (37) stavby a opravy budov průmyslových i obytných, silnic, mostů, přehrad, říčních navigací, svahů, inženýrských sítí, služby stavitelské, včetně provádění změn, rekonstrukcí, udržovacích prací, včetně inspekce ve stavebnictví a odstraňování staveb, záruční a jiné opravy, montáž a servis pozemních motorových vozidel a jejich součástí, opravy motorových vozidel, pneuservis, mytí automobilů, čištění automobilů, leštění a politura automobilů; (39) odtahová služba, pronájem motorových vozidel; (41) školení v oblasti software; (42) projektová činnost v investiční výstavbě a inženýrských sítích, včetně sídelních celků, dopravních staveb, bytové a občanské výstavby, průmyslových staveb, poradenská činnost v oblasti stavebnictví (návrhy, projekty) a v oblasti software, certifikace a kontrola v oblasti jakosti stavebních prací a výrobků pro stavby a personálu, zkušební laboratoř, zkoušení betonů a betonových konstrukcí, kameniva, cementů, malt, tyčí do betonu, svarových spojů a cihlářských výrobků, provádění státního zkušebnictví, znalecká činnost v oboru stavebnictví, výzkumná a vývojová činnost, inženýrská činnost, analytické práce a expertízy, technická posudková činnost.

(730) **PROPERTY ALG, a.s.**, Ringhofferova 115/1, Praha 5, Třebonice, 15521, CZ

(740) **NEOLEGAL** - advokátní a patentová kancelář, JUDr. Petr Novotný, Římská 2135/45, Praha 2, Vinohrady, 12000

(210) **O-562796**

(220) 31.03.2020

(320) 31.03.2020

(511) 41, 44

(540)



(510) (41) vzdělávací služby; (44) kadeřnické služby, holičské služby.

(591) Barevná

(730) **100 CZK COMPANY s.r.o.**, Gotthardská 25/7, Praha 6, Bubeneč, 16000, CZ

Karasev Vladislav, Gotthardská 25/7, Praha 6, Bubeneč, 16000, CZ

(740) Vladislav Karasev, Gotthardská 25/7, Praha 6, Bubeneč, 16000

(210) **O-562800**

(220) 31.03.2020

(320) 31.03.2020

(511) 5

(540)

VITELLA CLEREX

(510) (5) desinfekční přípravky, desinfekční gely.

(730) **Benemedo GmbH**, Oberdorfstrasse 61, 8853 Lachen, CH

(740) Mgr. Jitka Vejražková, patentová zástupkyně, Podkovářská 6, Praha 9, 19000

(210) **O-562806**

(220) 31.03.2020

(320) 31.03.2020

(511) 3, 5

(540)

ČISTÉ RUCE DR. MÜLLER PHARMA

(510) (3) kosmetika, přípravky na holení, lak na vlasy, mýdla, pleťová voda pro kosmetické účely, pomády pro kosmetické účely, šampóny, toaletní voda, voda po holení, voňavkářské výrobky, zubní pasty, opalovací přípravky, opalovací krémy, vlasové vody, kosmetické přípravky, parfumerie, přípravky pro osobní hygienu, čistící mléko k toaletním účelům, kondicionéry pro péči o vlasy, hygienické přípravky jako toaletní potřeby, mycí přípravky pro intimní hygienu nebo deodoranční použití (toaletní potřeby), koupelové soli; (5) léčiva, potravinové doplňky, vitamínové doplňky, výživové doplňky, antibakteriální přípravky, dezinfekční přípravky, dezinfekční gely, biocidy, balzámy pro lékařské účely, dietetické nápoje upravené pro lékařské účely, enzymatické přípravky pro lékařské účely, enzymatické přípravky pro zvěrolékařské účely, farmaceutické přípravky, cukrovinky s léčivými přísadami, čichací soli, chemické přípravky pro farmaceutické účely, chemické přípravky pro zvěrolékařské účely, kúry pro farmaceutické účely, léčivé čaje, masti na popáleniny od slunce, masti pro farmaceutické účely, chemické přípravky pro určení těhotenství, vitamínové přípravky, lubrikační přípravky ve formě tekutých disperzí, emulzí, gelů a fixotropních gelů, hygienické přípravky a výrobky, veterinární přípravky a výrobky, potravní doplňky a dietetické přípravky, zubní přípravky a výrobky, léčivé přípravky na podporu růstu vlasů, tampony, zubní brusiva, dietetické potraviny upravené k léčebným účelům, bylinné čaje (léčivé nápoje), odtučňovací čaj pro lékařské účely, antikoncepční přípravky, pastilky pro farmaceutické účely, farmaceutické přípravky proti lupům, farmaceutické látky na pokožku, čistící přípravky na pokožku pro léčebné účely, léčivé pleťové vody a mléka k péči o pokožku, přípravky na ošetření popálenin, sexuální lubrikanty pro osobní potřebu, dutina ústní (přípravky pro péči o -) pro lékařské účely, koupel (léčivé přípravky do -), léky pro lidskou potřebu, pocení (přípravky proti -), léčivé byliny v sušené nebo konzervované formě.

(730) **Dr. Müller Pharma s.r.o.**, U Mostku 182, Hradec Králové, Pouchov, 50341, CZ

(740) Mgr. Roman Fojtásek, advokát, Vinohradská 343/6, Praha 2, Vinohrady, 12000

(210) **O-562807**
(220) 31.03.2020
(320) 31.03.2020
(511) 3, 5
(540)



(510) (3) kosmetika, přípravky na holení, lak na vlasy, mýdla, pleťová voda pro kosmetické účely, pomády pro kosmetické účely, šampóny, toaletní voda, voda po holení, voňavkářské výrobky, zubní pasty, opalovací přípravky, opalovací krémy, vlasové vody, kosmetické přípravky, parfumerie, přípravky pro osobní hygienu, čistící mléko k toaletním účelům, kondicionéry pro péči o vlasy, hygienické přípravky jako toaletní potřeby, mycí přípravky pro intimní hygienu nebo deodorantiční použití (toaletní potřeby), koupelové soli; (5) léčiva, potravinové doplňky, vitamínové doplňky, výživové doplňky, antibakteriální přípravky, dezinfekční přípravky, dezinfekční gely, biocidy, balzámy pro lékařské účely, dietetické nápoje upravené pro lékařské účely, enzymatické přípravky pro lékařské účely, enzymatické přípravky pro zvěrolékařské účely, farmaceutické přípravky, cukrovinky s léčivými přísadami, čichací soli, chemické přípravky pro farmaceutické účely, chemické přípravky pro zvěrolékařské účely, kúry pro farmaceutické účely, léčivé čaje, masti na popáleniny od slunce, masti pro farmaceutické účely, chemické přípravky pro určení těhotenství, vitamínové přípravky, lubrikační přípravky ve formě tekutých disperzí, emulzí, gelů a fixotropních gelů, hygienické přípravky a výrobky, veterinární přípravky a výrobky, potravní doplňky a dietetické přípravky, zubní přípravky a výrobky, léčivé přípravky na podporu růstu vlasů, tampony, zubní brusiva, dietetické potraviny upravené k léčebným účelům, bylinné čaje (léčivé nápoje), odtučňovací čaj pro lékařské účely, antikoncepční přípravky, pastilky pro farmaceutické účely, farmaceutické přípravky proti lupům, farmaceutické látky na pokožku, čistící přípravky na pokožku pro léčebné účely, léčivé pleťové vody a mléka k péči o pokožku, přípravky na ošetření popálenin, sexuální lubrikanty pro osobní potřebu, dutina ústní (přípravky pro péči o -) pro lékařské účely, koupel (léčivé přípravky do -), léky pro lidskou potřebu, pocení (přípravky proti -), léčivé byliny v sušené nebo konzervované formě.

(591) Barevná
(730) **Dr. Müller Pharma s.r.o.**, U Mostku 182, Hradec Králové, Pouchov, 50341, CZ
(740) Mgr. Roman Fojtásek, advokát, Vinohradská 343/6, Praha 2, Vinohrady, 12000

(210) **O-562809**
(220) 31.03.2020
(320) 31.03.2020
(511) 7, 9
(540)

Karmen

(510) (7) 3D tiskárny; (9) počítače a počítačový hardware, softwarové aplikace ke stažení pro použití s 3D tiskárnami.
(730) **Fragaria s.r.o.**, Pampelišková 2013/8, Praha 10, Záběhllice, 10600, CZ

(210) **O-562870**
(220) 02.04.2020
(320) 02.04.2020
(511) 3, 5, 30
(540)



(510) (3) kosmetické přípravky, parfumerie, přípravky pro osobní hygienu, čistící prostředky a vonné přípravky, přípravky pro ústní hygienu, mýdla a gely, přípravky do koupele, přípravky pro péči o pleť, oči a nehty, přípravky pro péči o vlasy, bylinky do koupele, bylinné výtažky pro kosmetické účely; (5) léčiva a veterinární přípravky a výrobky, potravní doplňky a dietetické přípravky, farmaceutické přípravky a přírodní léčiva, hygienické přípravky a výrobky, zubní přípravky a výrobky a léčebné zubní pasty, konopí pro léčebné účely, léčivé byliny, bylinné léky, bylinné doplňky, léčivé bylinné čaje, tekuté bylinné doplňky, bylinné detoxifikační přípravky, výtažky z léčivých bylin, odvary z léčivých bylin, bylinné směsi k léčebnému použití, bylinné čaje pro léčebné účely, bylinné výtažky pro léčebné účely, bylinné přípravky pro léčebné účely, bylinné kapsle na posílení mužnosti, antioxidanty získané z bylinných zdrojů, byliny na kouření pro léčebné účely; (30) sušené byliny, konzervované byliny, bylinný med, zpracované bylinky, neléčivé bylinné čaje, sladkosti (neléčivé) s bylinnou příchutí.

(730) **PQ PARTNERS LIMITED**, Athinon 5, Nicosia, CY
(740) JUDr. Tomáš Vymazal, advokát, JUDr. Tomáš Vymazal, Wellnerova 1322/3c, Olomouc, Nová Ulice, 77900

(210) **O-562872**
(220) 02.04.2020
(320) 02.04.2020
(511) 29, 30, 32
(540)

OAT-YOG

(510) (29) bujóny, masové výtažky, polévky v konzervách, aloe vera pro lidskou spotřebu, arašidová pasta, aromatizované ovoce, fazole, drůbeží saláty, jedlé ořechy, hotová jídla obsahující převážně masové náhražky, hluboce zmrazené zeleninové pokrmy, kyselé okurky, kuřecí salát, omáčky (dipy), hovězí tuk, přírodní a umělá uzenářská střívkva, zvěřina, bílkovina pro kulinářské účely, maso, uzené maso, mražené maso, ryby, drůbež, hotová jídla z masa, hotová jídla obsahující převážně maso, uzeniny, šunka, slanina, polévky, nasolené maso, konzervované maso, rybí konzervy, koncentrované vývary, masové konzervy, uzené párky, párky, klobásy, salámy, jedlé tuky, játrová paštika, játra, rybí moučka, konzervované klobásy, konzervované vařené maso, konzervované krájené ovoce, konzervované ovoce, sušené sójové boby, ovesné mléko, sójový jogurt, kokosové mléko; (30) zpracovaný oves, loupáný oves, oves (mletý -), kukuřice (mletá -), kukuřice (pražená), zpracovaná kukuřice, ječmen (loupáný), drcený ječmen, čajové nápoje s ovocnou příchutí, čajové nápoje (bez léčivých účinků), čajové směsi, ovocné čaje, čaje, cukrovinky, mražené cukrovinky (neléčivé), zmrzlinové cukrovinky ve formě nanuků, zmrzlinové dorty, zmrzliny, sycené nápoje na bázi kávy, kakaa nebo čokolády, semínka římského kmínu používaná jako koření, sušená kmínová semínka, cukr, med, melasa, sirupy (sladidla), sůl, rýže, mouka, koření, hořčice, bramborová moučka, aromatické přípravky do potravin; (32) koncentráty k přípravě nealkoholických nápojů, nealkoholické nápoje z ovocných šťáv, stolní voda, lahvová voda, sycená voda (soda), minerální voda (nápoje), perlivá voda obohacená vitamíny (nápoje), voda obohacená o minerály (nápoje), šumivé nápoje v prášku, přípravky na výrobu nealkoholických nápojů, mošty, ovocné šťávy, nealkoholické nápoje, prášky na přípravu nápojů, sirupy pro přípravu nealkoholických nápojů.

(730) **OLMA, a.s.**, Pavelkova 597/18, Olomouc, Holice, 77900, CZ
(740) Patent-K s.r.o., Husníkova 2086/22, Praha 5, Stodůlky, 15800

(210) **O-562873**

(220) 02.04.2020

(320) 02.04.2020

(511) 3, 5, 30

(540)

Cannamediq

(510) (3) kosmetické přípravky, parfumerie, přípravky pro osobní hygienu, čistící prostředky a vonné přípravky, přípravky pro ústní hygienu, mýdla a gely, přípravky do koupele, přípravky pro péči o pleť, oči a nehty, přípravky pro péči o vlasy, bylinky do koupele, bylinné výtažky pro kosmetické účely; (5) léčiva a veterinární přípravky a výrobky, potravní doplňky a dietetické přípravky, farmaceutické přípravky a přírodní léčiva, hygienické přípravky a výrobky, zubní přípravky a výrobky a léčebné zubní pasty, konopí pro léčebné účely, léčivé byliny, bylinné léky, bylinné doplňky, léčivé bylinné čaje, tekuté bylinné doplňky, bylinné detoxifikační přípravky, výtažky z léčivých bylin, odvary z léčivých bylin, bylinné směsi k léčebnému použití, bylinné čaje pro léčebné účely, bylinné výtažky pro léčebné účely, bylinné přípravky pro léčebné účely, bylinné kapsle na posílení mužnosti, antioxidanty získané z bylinných zdrojů, byliny na kouření pro léčebné účely; (30) sušené byliny, konzervované byliny, bylinný med, zpracované bylinky, neléčivé bylinné čaje, sladkosti (neléčivé) s bylinnou příchutí.

(730) **PQ PARTNERS LIMITED**, Athinon 5, Nicosia, CY

(740) JUDr. Tomáš Vymazal, advokát, Wellnerova 1322/3c, Olomouc, Nová Ulice, 77900

(210) **O-562882**

(220) 02.04.2020

(320) 02.04.2020

(511) 5, 44

(540)

Hyaluron N-Medical PREMEDI 100% čistá bioaktivní kyselina hyaluronová v gelu

(510) (5) farmaceutické přípravky a přírodní léčiva; (44) farmaceutické služby.

(730) **N-Medical s.r.o.**, U Olivovny 1640/2, Říčany, 25101, CZ

(210) **O-562907**

(220) 03.04.2020

(320) 03.04.2020

(511) 32

(540)

Pivovar Obora

(510) (32) pivo a pivovarnické výrobky.

(730) **Pivovar Obora s.r.o.**, Obora 4, Malšice, 39175, CZ

(210) **O-562921**

(220) 03.04.2020

(320) 03.04.2020

(511) 29, 30, 32, 33, 43

(540)

Les Tres Torres

(510) (29) burgery, grilovaná zelenina, hamburgery, hotové saláty (zeleninové, ovocné), hovězí maso, hotová jídla z masa, hotová zeleninová jídla, maso, pečené maso, polévky, polévky a vývary, masové výtažky, potraviny z ryb, předkrmové saláty (antipasti), ryby, salám, sýr, uzeniny, vařená masová jídla; (30) pečivo s masovou náplní, obložené/plněné bagety, čerstvé, chlazené, mražené, zapékané, zapečené pečivo s masovou náplní, zapečené pečivo se zeleninovou náplní, zapečené pečivo se salámovou náplní, zapečené pečivo se sýrovou náplní, hamburgery v housce, zákusky, moučníky, sendviče, koláče, pekařské výrobky, cukrovinky, obložené chlebové bulky, obložené housky, chléb, pekárenské výrobky, potravinové tyčinky na bázi obilnin; (32) nealkoholické koktejly, nealkoholické ochucené sycené nápoje, nealkoholické nápoje z ovocných šťáv, piva, nápoje iontové, nápoje na bázi piva; (33) alkoholické nápoje (destiláty), alkoholické nápoje (lihoviny), alkoholické nápoje na bázi čaje, alkoholické nápoje obsahující ovoce, alkoholické nápoje z ovoce, alkoholické punče, alkoholické sycené nápoje, s výjimkou piva, alkoholické nápoje s výjimkou piva, bílé víno, červené víno, cider, destiláty, destilované lihoviny, destilované alkoholické nápoje z obilí, dezertní vína, digestiva (likéry a pálenky), digestivy (likéry a lihoviny), fermentované lihoviny, fortifikovaná vína, hotové alkoholické koktejly, hotové vinné koktejly, koktejly, lihové nápoje, lihoviny, mošt alkoholizovaný (cidre), mošty

jablečné kvašené, nápoje na bázi rumu, nápoje na bázi vína, nápoje obsahující víno (stříky), nápoje s nízkým obsahem alkoholu, předem namíchané alkoholické nápoje, s výjimkou nápojů na bázi piva, rum svařené víno, vinný punč, víno, víno červené; (43) restaurace, restaurace samoobslužné, rychlá občerstvení, bufety, jídelny, restaurace podávající pokrmy přes ulici, příprava lahůdek, služby poskytované v restauracích a jiných zařízeních podávajících pokrmy a nápoje připravené ke konzumaci, služby restaurace na odnos jídla s sebou, provozování non stop zařízení zajišťujících stravování a nápoje, služby spojené s provozováním pohostinství a restaurací.

(730) **Preferit s.r.o.**, V korytech 3077/35, Praha 10, Záběhlce, 10600, CZ

(210) **O-562922**

(220) 03.04.2020

(320) 03.04.2020

(511) 29, 30, 32, 33, 43

(540)



(510) (29) burgery, grilovaná zelenina, hamburgery, hotové saláty (zeleninové, ovocné), hovězí maso, hotová jídla z masa, hotová zeleninová jídla, maso, pečené maso, polévky, polévky a vývary, masové výtažky, potraviny z ryb, předkrmové saláty (antipasti), ryby, salám, sýr, uzeniny, vařená masová jídla; (30) pečivo s masovou náplní, obložené/plněné bagety, čerstvé, chlazené, mražené, zapékané, zapečené pečivo s masovou náplní, zapečené pečivo se zeleninovou náplní, zapečené pečivo se salámovou náplní, zapečené pečivo se sýrovou náplní, hamburgery v housce, zákusky, moučníky, sendviče, koláče, pekařské výrobky, cukrovinky, obložené chlebové bulky, obložené housky, chléb, pekárenské výrobky, potravinové tyčinky na bázi obilnin; (32) nealkoholické koktejly, nealkoholické ochucené sycené nápoje, nealkoholické nápoje z ovocných šťáv, piva, nápoje iontové, nápoje na bázi piva; (33) alkoholické nápoje (destiláty), alkoholické nápoje (lihoviny), alkoholické nápoje na bázi čaje, alkoholické nápoje obsahující ovoce, alkoholické nápoje z ovoce, alkoholické punče, alkoholické sycené nápoje, s výjimkou piva, alkoholické nápoje s výjimkou piva, bílé víno, červené víno, cider, destiláty, destilované lihoviny, destilované alkoholické nápoje z obilí, dezertní vína, digestiva (likéry a pálenky), digestivy (likéry a lihoviny), fermentované lihoviny, fortifikovaná vína, hotové alkoholické koktejly, hotové vinné koktejly, koktejly, lihové nápoje, lihoviny, mošt alkoholizovaný (cidre), mošty jablečné kvašené, nápoje na bázi rumu, nápoje na bázi vína, nápoje obsahující víno (stříky), nápoje s nízkým obsahem alkoholu, předem namíchané alkoholické nápoje, s výjimkou nápojů na bázi piva, rum svařené víno, vinný punč, víno, víno červené; (43) restaurace, restaurace samoobslužné, rychlá občerstvení, bufety, jídelny, restaurace podávající pokrmy přes ulici, příprava lahůdek, služby poskytované v restauracích a jiných zařízeních podávajících pokrmy a nápoje připravené ke konzumaci, služby restaurace na odnos jídla s sebou, provozování non stop zařízení zajišťujících stravování a nápoje, služby spojené s provozováním pohostinství a restaurací.

(591) Barevná

(730) **Preferit s.r.o.**, V korytech 3077/35, Praha 10, Záběhlce, 10600, CZ

(210) **O-562926**

(220) 06.04.2020

(320) 06.04.2020

(511) 41

(540)



Nikdy není pozdě začít znovu

Poradna pro život

(510) (41) dálkové vzdělávání, koučink (školení), pořádání a vedení osobních vzdělávacích fór, pořádání a vedení seminářů, pořádání a vedení workshopů.

- (730) **Poradna pro život s.r.o.**, Bucharova 2657/12, Praha 5, Stodůlky, 15800, CZ
(740) KLATOVSKÝ & SVATOŇ advokátní kancelář, s.r.o., Dejvická 306/9, Praha 6, Dejvice, 16000

- (210) **O-562927**
(220) 06.04.2020
(320) 06.04.2020
(511) 9, 42
(540)

 směny.cz

- (510) (9) stahovatelné počítačové aplikace, počítačový software (nahraný); (42) software jako služba, tvorba počítačového softwaru, tvorba počítačových systémů, údržba počítačového softwaru, ukládání elektronických dat, vytváření a navrhování webových katalogů informací pro jiné osoby (služby v oblasti informačních technologií), vývoj počítačových platforem, vývoj softwaru v rámci softwarového publikování.
(730) **Směny.cz s.r.o.**, K Rybníku 574, Vestec, 25250, CZ
(740) KLATOVSKÝ & SVATOŇ advokátní kancelář, s.r.o., Dejvická 306/9, Praha 6, Dejvice, 16000

- (210) **O-562932**
(220) 06.04.2020
(320) 06.04.2020
(511) 5, 30, 31
(540)

TRIME

- (510) (5) farmaceutika, léčebné a veterinární přípravky, hygienické přípravky pro zdravotnické účely, dietetické potraviny a přípravky upravené pro léčebné či veterinární účely, potraviny pro kojenče a batolata, potravinové doplňky pro lidskou spotřebu a zvířata, náplasti, obvazové materiály a krytí, materiály pro plombování zubů, dentální vosky, dezinfekční přípravky, přípravky na hubení škůdců, fungicidy, herbicidy; (30) káva, čaj, kakao a náhražky kávy, rýže, těstoviny a nudle, tapioka a ságo, mouka a přípravky vyrobené z obilnin, chléb, pečivo a cukrovinky, čokoláda, zmrzliny, sorbety a jiné produkty určené ke konzumaci v mraženém stavu, cukr, med, melasa, droždí, kypřicí prášek do pečiva, sůl, koření přísady, koření, konzervované byliny, ocet, omáčky a jiná ochucovadla, led (zmrazená voda); (31) surové a nepracované zemědělské, akvakulturní, zahradnické a lesní produkty, zrna a semena surová nebo nepracovaná, čerstvé ovoce a zelenina, čerstvé bylinky, přírodní rostliny a květiny, cibule a hlízy, sazenice a semena pro pěstování rostlin, živá zvířata, krmiva a nápoje pro zvířata, slad.
(730) **Future foods s.r.o.**, Písečná 462/40, Praha 8, Troja, 18200, CZ
(740) AK ZUMAN, Mgr. Jakub Zuman, advokát, Laubova 1729/8, Praha 3, Vinohrady, 13000

- (210) **O-562938**
(220) 06.04.2020
(320) 06.04.2020
(511) 11, 35, 37, 40, 42
(540)

MAYBE STYLE

- (510) (11) lampy, LED svítidla, světelné reflektory, svítidla, elektrická svítidla, osvětlovací přístroje a zařízení, osvětlovací zařízení vybavená elektroluminiscenčními diodami (LED), venkovní osvětlení, příslušenství k osvětlení; (35) řízení obchodních projektů v oblasti stavebních projektů, velkoobchodní prodej světelných, maloobchodní prodej světelných; (37) instalace osvětlovacích systémů, opravy přístrojů pro osvětlení, poradenské služby vztahující se k instalaci osvětlovacích přístrojů; (40) zakázková montáž materiálů pro jiné osoby; (42) projektování ve výstavbě, provádění studií technických projektů, poradenství v oblasti architektury a projektování, navrhování venkovního a zahradního osvětlení, navrhování osvětlovacích systémů.
(730) **MAYBE STYLE s.r.o.**, Ohradní 1079/59, Praha 4, Míchle, 14000, CZ
(740) INPARTNERS GROUP, JUDr. Radim Charvát Ph.D. LL.M., advokát, Koliště 1965/13a, Brno, 60200

- (210) **O-562942**
(220) 06.04.2020
(320) 06.04.2020
(511) 9, 37, 38, 41, 42, 45
(540)

AXENTA

- (510) (9) software, bezpečnostní software, software pro ochranu před kybernetickými útoky, software pro detekci kybernetických útoků, software pro analýzu informačních a komunikačních technologií, software pro dohled nad kybernetickou bezpečností, software pro zabezpečení počítačových sítí, software pro detekci, dokumentaci, analýzu, nápravu a blokování kybernetických hrozeb, software pro zajištění bezpečnosti elektronické pošty, software pro správu a řízení rizik a dodržování právních předpisů a norem, software pro hodnocení rizik souvisejících s identitou koncových uživatelů, software pro používání, provozování a zabezpečení identity, software pro zabezpečení dat, software pro kontrolu přístupu k počítačům, elektronickým sítím, webovým stránkám a databázím, software pro šifrování dat, software pro management záznamů o činnosti počítačových programů a jejich uživatelů, software pro řízení přístupu k počítačovým sítím, software pro vzdálenou správu počítačových sítí, software v oblasti soukromí a ochrany osobních údajů, datové soubory a software obsahující výsledky, analýzy, nálezy a statistiky v oblasti soukromí, ochrany osobních údajů nebo zabezpečení informací, elektronické publikace pro kybernetickou bezpečnost (s možností stažení), analytické nástroje v on-line prostředí, počítačový hardware, přístroje na zpracování dat, přístroje na uchování dat, přístroje na sběr dat, šifrovací zařízení, elektronické šifrovací jednotky, kódovací a dekódovací přístroje a zařízení, elektronické dekodéry, měřicí přístroje, měřicí přístroje a zařízení, monitorovací přístroje, dálkové monitorovací přístroje, monitorovací přístroje elektrické, síťové monitorovací přístroje (elektrické), sledovací přístroje, sondy pro vědecké účely, karty s mikroprocesorem, zařízení ke zpracování dat, nástroje datové komunikace, přístroje na datové komunikace, software na datové komunikace, hardware na datové komunikace, karty s mikroprocesory, mikroprocesorové karty, datové sítě, počítačový hardware pro telekomunikace, počítačový hardware pro připojení k sítím; (37) instalace, údržba a opravy počítačového hardwaru, instalace, údržba a opravy počítačových sítí, instalace, údržba a opravy telekomunikačního hardwaru a telekomunikačních sítí, informační, konzultační a poradenské služby týkající se služeb uvedených v této třídě; (38) přenos dat, přenos zpráv, elektronická výměna dat, elektronická výměna dat uložených v databázích přístupných prostřednictvím telekomunikačních sítí, počítačové komunikace a přístup k internetu, služby datového centra, sdílení technologických nástrojů aktivní obrany (analytické nástroje, nástroje managementu bezpečnostních informací a událostí) - telekomunikační služby, činnost platformy pro vzájemnou výměnu bezpečnostního know-how (elektronická výměna dat), pronájem přístupového času do počítačové databáze, konzultace vztahující se ke komunikační síti, sběr a uchování provozních a lokalizačních dat o elektronických komunikacích, konzultační a poradenské služby týkající se služeb uvedených v této třídě; (41) školení a vzdělávání v oblasti kybernetické bezpečnosti, fyzické bezpečnosti a ochrany osobních údajů, školení v oblasti počítačové výuky, školení v rozvoji softwarových systémů, školení v ovládání počítačových systémů, školení zaměstnanců, výuka zpracování dat, profesionální trénink specialistů v simulovaném prostředí kybernetického útoku (výuka), informace vztahující se ke vzdělávání, konzultační a poradenské služby týkající se služeb uvedených v této třídě; (42) služby systémového integrátora, jmenovitě úprava, rozšíření a integrace software a hardware třetích stran, instalace, údržba a oprava počítačového softwaru, vývoj počítačového hardware, služby v oblasti kybernetické bezpečnosti, vývoj, návrhy a implementace bezpečnostních řešení v oboru kybernetické bezpečnosti, navrhování, vývoj a poskytování software, software jako služba pro ochranu aplikací a uživatelů před kybernetickými útoky, platforma jako služba pro ochranu aplikací a uživatelů před kybernetickými útoky, navrhování, vývoj a poskytování software jako analytického nástroje v on-line prostředí a v počítačových sítích, analýza počítačových systémů v oboru kybernetické bezpečnosti, počítačové analýzy bezpečnostních rizik v oblasti ochrany dat, počítačové analýzy informačních a komunikačních systémů, počítačové analýzy organizačních procesů, návrhy zabezpečení informačních a komunikačních systémů, počítačové návrhy organizačních procesů, služby vzdálené asistenční linky a asistenční linky pro kybernetické zabezpečení (poradenské služby), služby řízeného zabezpečení kybernetické bezpečnosti dodávané prostřednictvím bezpečnostních operačních center, služby řízení a optimalizace počítačového bezpečnostního softwaru pro

zabezpečení informací a řízení akcí, firewallů, systémů pro detekci nežádoucích vniknutí, systémů pro prevenci nežádoucích vniknutí, řízení přístupu k síti, prevence ztráty dat, zabezpečení aplikací, koncového zabezpečení a forenzní odezvy a odezvy na incidenty, detekce kybernetických incidentů, implementace zabezpečení informačních a komunikačních systémů, počítačová implementace organizačních procesů, implementace a provoz systémů dohledu nad kybernetickou bezpečností, implementace software pro management záznamů o činnosti počítačových programů a jejich uživatelů, monitoring chování uživatelů, behaviorální analýzu a management přístupů oprávněných osob k informačním a komunikačním systémům, implementace přístupových a docházkových systémů (počítačové služby), implementace kamerových systémů (počítačové služby), implementace elektronické zabezpečovací signalizace (počítačové služby), implementace elektrické požární signalizace (počítačové služby), provoz přístupových a docházkových systémů (počítačové služby), provoz kamerových systémů (počítačové služby), provoz elektronické zabezpečovací signalizace (počítačové služby), provoz elektrické požární signalizace (počítačové služby), externí management v oblasti počítačových projektů, externí technický dozor investora v oblasti informačních a komunikačních technologií, konzultace a dozor při zavádění nových informačních a komunikačních technologií, zabezpečení, ochrana a dohled v oblasti zabezpečení informací, soukromí a ochrany osobních údajů, služby uchovávání dat, služby počítačového programování pro uchovávání dat, externí zálohování dat, ukládání provozních a lokalizačních údajů, konzultační a poradenské služby týkající se služeb uvedených v této třídě; (45) vývoj, návrhy a implementace bezpečnostních řešení v oboru fyzické bezpečnosti, služby v oblasti personální a objektové bezpečnosti, poskytování licencí k technologiím, poskytování licencí ke zdrojovým kódům, poskytování licencí k softwaru, poskytování licencí k duševnímu vlastnictví, služby v oblasti soukromí a ochrany osobních údajů (právní služby), provádění posouzení dopadů na soukromí a osobní údaje (právní služby), poradenství v oblasti zákonů a právních regulací týkajících se ochrany soukromí a osobních údajů, služby pověřence ochrany osobních údajů (právní služby), externí dohled v oblasti soukromí a osobních údajů (právní služby), poradenské služby vztahující se k regulačním opatřením, revize norem a postupů pro zajištění souladu se zákony a předpisy, konzultační a poradenské služby týkající se služeb uvedených v této třídě.

(730) AXENTA a.s., Mlýnská 326/13, Brno, Trnitá, 60200, CZ

(740) INPARTNERS GROUP, Mgr. Jan Brauner, Tuřanka 1519/115a, Brno, Slatina, 62700

(210) O-562954

(220) 07.04.2020

(320) 07.04.2020

(511) 3, 5, 35

(540)

Dr. Max ReviHair

(510) (3) přípravky pro osobní hygienu, přípravky pro péči o vlasy, pleť a nehty, kosmetické přípravky, kosmetické přípravky pro péči o vlasy, pleť a nehty, bylinné výtažky pro kosmetické účely, přípravky pro mytí a ošetřování vlasů, kosmetické přípravky pro čištění a revitalizaci vlasů, vlasové vody, vlasové kondicionéry, barvy na vlasy, šampóny, masky na vlasy, séra na vlasy, laky na vlasy, lesky na vlasy, pomády na vlasy, tužidla na vlasy, parfumerie a vonné přípravky; (5) farmaceutické a léčebné výrobky a přípravky, farmaceutické a léčebné výrobky a přípravky pro péči o vlasy, pleť a nehty, farmaceutické a léčebné výrobky a přípravky pro péči o vlasy v podobě tablet, pilulek nebo kapslí, léčivé přípravky pro stimulaci růstu vlasů nebo proti jejich ztrátě, balzámy pro léčebné účely, léčivé šampóny a vlasové vody, kosmetické přípravky pro léčebné účely, bylinné výtažky pro léčebné účely, hygienické přípravky pro léčebné účely, potravní doplňky a dietetické přípravky, léčivé potravní a dietetické výrobky a přípravky pro péči o vlasy, potravní doplňky pro léčebné účely, vitamínové přípravky a doplňky; (35) reklama, propagace, marketing, reklama, propagace a marketing on-line, služby v oblasti reklamy a propagace prodeje, distribuce vzorků výrobků, obchodní poradenské služby, obchodní informace a rady pro spotřebitele (poradna pro spotřebitele), obchodní zprostředkovatelské služby, zajišťování obchodních transakcí a obchodních kontaktů, prezentace zboží a služeb, služby předvádění výrobků a vystavování zboží, maloobchodní služby, velkoobchodní služby, nákup, prodej, on-line nákup a on-line prodej výrobků uvedených výše ve třídě 3 a 5 tohoto seznamu, zprostředkování nákupu a prodeje výrobků uvedených výše ve třídě 3 a 5 tohoto seznamu.

(730) Dr. Max Pharma s.r.o., Na Florenci 2116/15, Praha 1, Nové Město, 11000, CZ

(740) Mgr. Martina Zdvihalová, Ph.D. - patentová a právní kancelář, Mgr. Martina Zdvihalová Ph.D., K Pazderně 2031, Benešov, 25601

(210) O-562959

(220) 07.04.2020

(320) 07.04.2020

(511) 3, 5, 35

(540)

Dr.Max⁺

ReviHair

(510) (3) přípravky pro osobní hygienu, přípravky pro péči o vlasy, pleť a nehty, kosmetické přípravky, kosmetické přípravky pro péči o vlasy, pleť a nehty, bylinné výtažky pro kosmetické účely, přípravky pro mytí a ošetřování vlasů, kosmetické přípravky pro čištění a revitalizaci vlasů, vlasové vody, vlasové kondicionéry, barvy na vlasy, šampóny, masky na vlasy, séra na vlasy, laky na vlasy, lesky na vlasy, pomády na vlasy, tužidla na vlasy, parfumerie a vonné přípravky; (5) farmaceutické a léčebné výrobky a přípravky, farmaceutické a léčebné výrobky a přípravky pro péči o vlasy, pleť a nehty, farmaceutické a léčebné výrobky a přípravky pro péči o vlasy v podobě tablet, pilulek nebo kapslí, léčivé přípravky pro stimulaci růstu vlasů nebo proti jejich ztrátě, balzámy pro léčebné účely, léčivé šampóny a doplňky, (35) reklama, propagace, marketing, reklama, propagace a marketing on-line, služby v oblasti reklamy a propagace prodeje, distribuce vzorků výrobků, obchodní poradenské služby, obchodní informace a rady pro spotřebitele (poradna pro spotřebitele), obchodní zprostředkovatelské služby, zajišťování obchodních transakcí a obchodních kontaktů, prezentace zboží a služeb, služby předvádění výrobků a vystavování zboží, maloobchodní služby, velkoobchodní služby, nákup, prodej, on-line nákup a on-line prodej výrobků uvedených výše ve třídě 3 a 5 tohoto seznamu, zprostředkování nákupu a prodeje výrobků uvedených výše ve třídě 3 a 5 tohoto seznamu.

(730) Dr. Max Pharma s.r.o., Na Florenci 2116/15, Praha 1, Nové Město, 11000, CZ

(740) Mgr. Martina Zdvihalová, Ph.D. - patentová a právní kancelář, Mgr. Martina Zdvihalová Ph.D., K Pazderně 2031, Benešov, 25601

(210) **O-562966**
(220) 07.04.2020
(320) 07.04.2020
(511) 21, 31, 35, 44
(540)



- (510) (21) nádoby pro pěstování rostlin, koše na rostliny, misky na rostliny, interiérová terária pro pěstování rostlin, stojany na zeleninu, nádoby pro hydroponii; (31) zemědělské a vodní plodiny, živý salát, čerstvé bylinky, čerstvá zelenina, čerstvé ovoce, živá umělecky tvarovaná zeleň, přírodní zeleň na ozdobu, semena, cibulky a sazenice k pěstování rostlin, semena na hydroponii, květiny, čerstvé byliny v květináči; (35) maloobchodní a velkoobchodní prodej výrobků jmenovaných výše ve třídách 21 a 31, maloobchodní a velkoobchodní služby v oblasti potravin, maloobchodní a velkoobchodní služby s rostlinami, pořádání výstav květin a rostlin pro obchodní nebo reklamní účely; (44) služby hydroponického pěstování, pěstování rostlin, poradenství týkající se pěstování rostlin, výsadba rostlin, pronájem rostlin, péče o rostliny, péče o rostliny v květináčích.
- (730) **Farma 4.0 s.r.o.**, Dačického 1207/4, Praha 4, Nusle, 14000, CZ
(740) AK Jan Bárta s.r.o., advokátní kancelář, JUDr. Jan Bárta, advokát, Kaprova 42/14, Praha 1, Staré Město, 11000

(210) **O-562968**
(220) 07.04.2020
(320) 07.04.2020
(511) 3
(540)



- (510) (3) kosmetické přípravky, parfumerie, přípravky pro osobní hygienu, pleťová kosmetika, funkční kosmetika, kosmetika v podobě krémů, přírodní kosmetika, vlasová kosmetika, tonika (kosmetika), hydratační přípravky (kosmetika), kosmetika a kosmetické přípravky, kosmetika v podobě olejů, kosmetika pro ošetření suché pleti.
- (591) Barevná
(730) **Ego Harmony, s.r.o.**, Plavská 2166/3, České Budějovice, České Budějovice 7, 37001, CZ

(210) **O-562969**
(220) 07.04.2020
(320) 07.04.2020
(511) 3, 5, 35
(540)

Dr. Max Femtime

- (510) (3) přípravky pro osobní hygienu, kosmetické přípravky, vaginální výplachy pro osobní hygienu nebo jako deodoranty, vaginální výplachy pro intimní hygienu nebo deodorantiční použití, gely pro intimní hygienu, vlhčené hygienické ubrousky, čisticí ubrousky pro intimní hygienu, bylinné výtažky pro kosmetické účely; (5) farmaceutické a léčebné výrobky a přípravky, hygienické přípravky a výrobky, hygienické přípravky pro léčebné účely, zdravotnické prostředky a preparáty v rámci této třídy, vaginální výplachy, přípravky na vaginální výplach k lékařskému použití, léčebné vaginální výplachy, vaginální hydratační přípravky, přípravky pro zvlhčení vagíny, čípky, vaginální čípky, léčivé gely pro intimní péči a hygienu, léčivé vlhčené hygienické ubrousky, balzámy pro léčebné účely, kosmetické přípravky pro léčebné účely, bylinné výtažky pro léčebné účely, potravinové doplňky pro léčebné účely, vitamínové přípravky a doplňky; (35) reklama, propagace, marketing, reklama, propagace a marketing on-line, služby v oblasti reklamy a propagace prodeje, distribuce vzorků výrobků, obchodní poradenské služby, obchodní informace a rady pro spotřebitele (poradna pro spotřebitele), obchodní zprostředkovatelské služby, zajišťování obchodních transakcí a obchodních kontaktů, prezentace zboží a služeb, služby předvádění výrobků a vystavování zboží, maloobchodní služby, velkoobchodní služby, nákup, prodej, on-line nákup a on-line prodej výrobků uvedených výše ve třídě 3 a 5 tohoto seznamu, zprostředkování nákupu a prodeje výrobků uvedených výše ve třídě 3 a 5 tohoto seznamu.
- (730) **Dr. Max Pharma s.r.o.**, Na Florenci 2116/15, Praha 1, Nové Město, 11000, CZ
(740) Mgr. Martina Zdvihalová, Ph.D. - patentová a právní kancelář, Mgr. Martina Zdvihalová Ph.D., K Pazderně 2031, Benešov, 25601

(210) **O-562970**
(220) 07.04.2020
(320) 07.04.2020
(511) 35, 36, 37, 41, 42
(540)



- (510) (35) pomoc v obchodní a podnikatelské činnosti, management a administrativní služby, reklamní, marketingové a propagační služby; (36) finanční a peněžní služby a bankovní služby, služby nemovitostní (realitní služby), získávání finančních prostředků a finanční sponzorování; (37) pronájem nástrojů, strojů, zařízení a vybavení pro stavebnictví, demolice, úklid a údržbu, stavebnictví a demolice staveb; (41) služby v oblasti vzdělávání, zábavy a sportu; (42) služby testování, služby ověřování a služby kontroly kvality, služby v oblasti informačních technologií.
- (591) Barevná
(730) **Czech Home Capital, a.s.**, náměstí Míru 1220/3, Praha 2, Vinohrady, 12000, CZ

(210) **O-562971**
(220) 07.04.2020
(320) 07.04.2020
(511) 9, 12, 38, 39, 42
(540)

STRATOSYST

- (510) (9) meteorologické balóny, solární baterie; (12) civilní drony, letecká zařízení, stroje a přístroje, říditelné balóny, vesmírné dopravní prostředky, vozidla pro pohyb po zemi, ve vzduchu, po vodě nebo po železnici, vzdušné dopravní prostředky; (38) bezdrátové vysílání, informace o telekomunikaci, poskytování informací z oblasti telekomunikací, pronájem

telekomunikačního zařízení, satelitní přenos, služby zpravodajské agentury, směrovací a spojovací služby pro telekomunikace, telefonická komunikace, telefonní služby, zasílání zpráv; (39) navigační služby pro řidiče při cestování, pilotování civilních dronů, pronájem navigačních systémů, vypouštění satelitů pro jiné osoby; (42) kartografické služby, meteorologické informace, průmyslový design, technologický výzkum, testování materiálů, vědecký a technologický výzkum v oblasti přírodních katastrof, vědecký výzkum, výzkum a vývoj nových výrobků pro jiné osoby, výzkum v oblasti ochrany životního prostředí.

(730) **STRATOSYST s.r.o.**, Ve struhách 1076/27, Praha 6, Bubeneč, 16000, CZ

(210) **O-562975**
(220) 07.04.2020
(320) 07.04.2020
(511) 29, 31, 44
(540)



(510) (29) bílkovina pro kulinářské účely, hotová jídla obsahující (převážně) vejce, hotová jídla obsahující převážně rybí karbenátky, zeleninu, vařená vejce a vývar (oden), konzervovaná křepelčí vejce, křepelčí vejce, nakládaná vejce, omelety, skotská vejce, slepičí vejce, solená vejce, stoletá vejce, sušená vejce, tekutá vejce, vaječný bílek, vaječný žloutek, vejce, žloutek, zmrazená vejce, zpracovaná vejce, ptačí vejce a vaječné výrobky; (31) drůbež na chov; (44) služby chovu drůbeže.

(730) **Schubert Michael**, Křižíkova 53/52b, Praha 8, Karlín, 18600, CZ

(210) **O-562977**
(220) 07.04.2020
(320) 07.04.2020
(511) 29, 31, 44
(540)



(510) (29) bílkovina pro kulinářské účely, hotová jídla obsahující (převážně) vejce, hotová jídla obsahující převážně rybí karbenátky, zeleninu, vařená

vejce a vývar (oden), konzervovaná křepelčí vejce, křepelčí vejce, nakládaná vejce, omelety, skotská vejce, slepičí vejce, solená vejce, stoletá vejce, sušená vejce, tekutá vejce, vaječný bílek, vaječný žloutek, vejce, žloutek, zmrazená vejce, zpracovaná vejce, ptačí vejce a vaječné výrobky; (31) drůbež na chov; (44) služby chovu drůbeže.

(730) **AGRO-group a.s.**, Křižíkova 53/52b, Praha 8, Karlín, 18600, CZ

(210) **O-562979**
(220) 07.04.2020
(320) 07.04.2020
(511) 29, 31, 44
(540)



(510) (29) bílkovina pro kulinářské účely, hotová jídla obsahující (převážně) vejce, hotová jídla obsahující převážně rybí karbenátky, zeleninu, vařená vejce a vývar (oden), konzervovaná křepelčí vejce, křepelčí vejce, nakládaná vejce, omelety, skotská vejce, slepičí vejce, solená vejce, stoletá vejce, sušená vejce, tekutá vejce, vaječný bílek, vaječný žloutek, vejce, žloutek, zmrazená vejce, zpracovaná vejce, ptačí vejce a vaječné výrobky; (31) drůbež na chov; (44) služby chovu drůbeže.

(730) **VEJCE CZ s.r.o.**, Nedokončená 1618, Praha 9, Kyje, 19800, CZ

(210) **O-562981**
(220) 07.04.2020
(320) 07.04.2020
(511) 29, 31, 44
(540)



(510) (29) bílkovina pro kulinářské účely, hotová jídla obsahující (převážně) vejce, hotová jídla obsahující převážně rybí karbenátky, zeleninu, vařená vejce a vývar (oden), konzervovaná křepelčí vejce, křepelčí vejce, nakládaná vejce, omelety, skotská vejce, slepičí vejce, solená vejce, stoletá vejce, sušená vejce, tekutá vejce, vaječný bílek, vaječný žloutek, vejce, žloutek, zmrazená vejce, zpracovaná vejce, ptačí vejce a vaječné výrobky; (31) drůbež na chov; (44) služby chovu drůbeže.

(730) **AGRO PRODUKCE s.r.o.**, Nedokončená 1618, Praha 9, Kyje, 19800, CZ

Zamítnuté a částečně odmítnuté/zamítnuté přihlášky ochranných známek po zveřejnění

Zjistí-li Úřad v průběhu řízení o námitkách, že přihlašovaná ochranná známka nesplňuje podmínky pro zápis, přihlášku zamítne. Zjistí-li, že přihlašovaná ochranná známka nesplňuje podmínky pro zápis jen pro některé výrobky nebo služby, přihlášku odmítne/zamítne v rozsahu výrobků nebo služeb, pro které přihláška nesplňuje podmínky zápisu. S ohledem na tuto skutečnost, obsahuje tato kapitola údaje o rozhodnutích o zamítnutí přihlášky ochranné známky v celém nebo částečném rozsahu na základě ustanovení § 26 zákona č. 441/2003 Sb.

Údaje o výsledku rozhodnutí (zamítnutí přihlášky, částečné odmítnutí/zamítnutí přihlášky) jsou uvedeny jako datum právní moci rozhodnutí/výsledek rozhodnutí.

(210) **O-539294**
(540)



28.04.2020/NABYTÍ P.M. - ČÁSTEČNÉ ZAMÍTNUTÍ PŘIHL. PO ZVEŘ.

(210) **O-548711**
(540)



1861 **PIVOVAR** 2017
KAMENICE

(210) **O-539295**
(540)



28.04.2020/NABYTÍ P.M. - ČÁSTEČNÉ ZAMÍTNUTÍ PŘIHL. PO ZVEŘ.

29.04.2020/NABYTÍ P.M. - ZAMÍTNUTÍ PŘIHLÁŠKY PO ZVEŘEJNĚNÍ

(210) **O-548712**
(540)

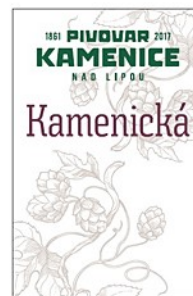

29.04.2020/NABYTÍ P.M. - ZAMÍTNUTÍ PŘIHLÁŠKY PO ZVEŘEJNĚNÍ

(210) **O-546536**
(540)



24.04.2020/NABYTÍ P.M. - ZAMÍTNUTÍ PŘIHLÁŠKY PO ZVEŘEJNĚNÍ

(210) **O-549209**
(540)

RUTASIN

28.04.2020/NABYTÍ P.M. - ČÁSTEČNÉ ZAMÍTNUTÍ PŘIHL. PO ZVEŘ.

(210) **O-546970**
(540)

FlexiMed

28.04.2020/NABYTÍ P.M. - ZAMÍTNUTÍ PŘIHLÁŠKY PO ZVEŘEJNĚNÍ

(210) **O-552821**
(540)

Premium ColaFLEX 2

21.04.2020/NABYTÍ P.M. - ČÁSTEČNÉ ZAMÍTNUTÍ PŘIHL. PO ZVEŘ.

(210) **O-548434**
(540)

depren

28.04.2020/NABYTÍ P.M. - ČÁSTEČNÉ ZAMÍTNUTÍ PŘIHL. PO ZVEŘ.

(210) **O-553273**
(540)

the only van

24.04.2020/NABYTÍ P.M. - ČÁSTEČNÉ ZAMÍTNUTÍ PŘIHL. PO ZVEŘ.

(210) **O-554799**
(540)

PROFIT CARD

25.04.2020/NABYTÍ P.M. - ZAMÍTNUTÍ PŘIHLÁŠKY PO ZVEŘEJNĚNÍ

(210) **O-556415**

(540)

Happyday socks

23.04.2020/NABYTÍ P.M. - ZAMÍTNUTÍ PŘIHLÁŠKY PO
ZVEŘEJNĚNÍ

(210) **O-556587**

(540)

St. Michael

28.04.2020/NABYTÍ P.M. - ČÁSTEČNĚ ZAMÍTNUTÍ PŘIHL. PO
ZVEŘ.

(210) **O-557053**

(540)



24.04.2020/NABYTÍ P.M. - ZAMÍTNUTÍ PŘIHLÁŠKY PO
ZVEŘEJNĚNÍ

(210) **O-557127**

(540)

BASTARDO

25.04.2020/NABYTÍ P.M. - ČÁSTEČNĚ ZAMÍTNUTÍ PŘIHL. PO
ZVEŘ.

Zamítnuté námítky týkající se ochranných známek

V průběhu řízení o námítkách může být Úřadem zjištěno, že přihlašovaná ochranná známka, která byla zveřejněna ve Věstníku, nezasahuje do zákonem chráněných starších práv třetích osob, tzv. namítajících, uvedených v ustanovení § 7 zákona č. 441/2003 Sb., a proto Úřad námítky zamítne. Údaje o rozhodnutích o zamítnutí námítek na základě ustanovení § 26 zákona č. 441/2003 Sb. jsou obsaženy v této kapitole.

(210) **O-537080**
(540)



24.04.2020/ NABYTÍ P.M. – ZAMÍTNUTÍ NÁMITEK

(210) **O-545664**
(540)

EXCELENT NUTREND

25.04.2020/ NABYTÍ P.M. – ZAMÍTNUTÍ NÁMITEK

(210) **O-545889**
(540)

HERBASAN

25.04.2020/ NABYTÍ P.M. – ZAMÍTNUTÍ NÁMITEK

(210) **O-548999**
(540)



24.04.2020/ NABYTÍ P.M. – ZAMÍTNUTÍ NÁMITEK

(210) **O-556206**
(540)

Xanthus

24.04.2020/ NABYTÍ P.M. – ZAMÍTNUTÍ NÁMITEK

(210) **O-556207**
(540)

Xanthus Servisní

24.04.2020/ NABYTÍ P.M. – ZAMÍTNUTÍ NÁMITEK

(210) **O-556846**
(540)



25.04.2020/ NABYTÍ P.M. – ZAMÍTNUTÍ NÁMITEK

Přehled zápisů ochranných známek bez změny ve vztahu ke zveřejněným přihláškám

Kapitola obsahuje údaje o ochranných známkách zapsaných na základě ustanovení § 28 odst. 1 zákona č. 441/2003 Sb., u kterých nedošlo ke změně údajů oproti zveřejněné přihlášce ochranné známky.

Číselný přehled (111)											
378880	378881	378885	378886	378887	378888	378889	378890	378891	378892	378893	378894
378895	378896	378897	378898	378899	378900	378901	378902	378903	378904	378905	378906
378907	378908	378909	378910	378911	378912	378913	378914	378915	378916	378917	378918
378919	378920	378921	378922	378923	378924	378925	378926	378927	378928	378929	378930
378931	378932	378933	378934	378935	378936	378937	378938	378939	378940	378941	378942
378943	378944	378945	378946	378947	378948	378949	378950	378951	378952	378953	378954
378955	378956	378957	378958	378959	378960	378961	378962	378963	378964	378965	378966
378967	378968	378969	378970	378971	378972	378973	378974	378975	378976	378977	378978
378979	378980	378981	378982	378983	378984	378985	378986	378987	378988	378989	378990
378991	378992	378993	378994	378995	378996	378997	378998	378999	379000	379001	379002
379003	379004	379005	379006	379007	379008	379009	379010	379011	379012	379013	379014
379015	379016	379017	379018	379019	379020	379021	379022	379023	379024	379025	379026
379027	379028	379029	379030	379031	379032	379033					

Zápisy ochranných známek bez změny ve vztahu ke zveřejněným přihláškám

- (111) **378880**
(220) 08.09.2017
(320) 08.09.2017
(442) 22.01.2020
(151) 29.04.2020
(730) **CzechToll s.r.o.**, Argentinská 1610/4, Praha 7, Holešovice, 17000, CZ
(210) O-542122
(510) (9) počítačové terminály pro zpracování mýtného, počítačové tiskárny pro systémy zpracování dat a finančních transakcí v souvislosti se silničním mýtem, peněžní automaty na zpracování mýtného s výjimkou nehupebních hracích automatů, elektronická zařízení pro příjem, kontrolu a zúčtování peněz, bankovek nebo mincí v souvislosti se silničním mýtem, počítačový software na zpřístupnění, zúčtování a úhradu mýtného, počítačový hardware v podobě čipových karet a čtecích zařízení karet pro zpracování mýtného, elektronická zařízení a přístroje k zúčtování mýtného, elektronická zařízení a přístroje pro sledování a vyhodnocování polohy, pohybu a ujeté vzdálenosti vozidel pro účely zpracování mýtného, elektronický čestný mýtný systém jako hardware a software a jeho součásti a doplňky spadající do třídy 9, elektronické součásti silničního mýtného systému včetně hardwaru a softwaru, snímače polohy, GPS snímače a satelitní komunikační zařízení a přístroje pro účely zpracování mýtného, fakturační stroje, registrační pokladny, automaty na vydávání lístků a číslíkové souřadnicové zapisovače pro účely zpracování mýtného, všechny výše uvedené výrobky se vztahují pouze pro použití v souvislosti se silničním mýtem; (35) fakturace mýtného, maloobchodní a velkoobchodní služby se silničními mýtnými a fakturačními přístroji do vozidel, poskytování informací o výše uvedených službách v rámci této třídy, a to prostřednictvím komunikačních médií, elektronické pošty, SMS zpráv, počítačových sítí a internetu; (36) vybírání mýtného, finanční služby spojené s vyměřením, vyúčtováním a inkasem výběr mýtného, poskytování informací o výše uvedených službách v rámci této třídy, a to prostřednictvím komunikačních médií, elektronické pošty, SMS zpráv, počítačových sítí a internetu; (37) instalace, údržba a servis silničního mýtného počítačového a komunikačního vybavení s výjimkou instalace počítačových programů, budování, údržba, servis a opravy silničních mýtných bran, stavební činnosti spojené s instalací systémů pro výběr mýtného, poskytování informací o výše uvedených službách v rámci této třídy, a to prostřednictvím komunikačních médií, elektronické pošty, SMS zpráv, počítačových sítí a internetu; (38) komunikační služby na sběr a vyhodnocení výběr mýtného, poskytování informací o výše uvedených službách v rámci této třídy, a to prostřednictvím komunikačních médií, elektronické pošty, SMS zpráv, počítačových sítí a internetu; (39) provoz silničního mýtného systému, provoz silničních mýtných bran, poskytování informací o výše uvedených službách v rámci této třídy, a to prostřednictvím komunikačních médií, elektronické pošty, SMS zpráv, počítačových sítí a internetu.

(511) 9, 35, 36, 37, 38, 39, 42

(540)

CzechToll

- (111) **378881**
(220) 28.11.2017
(320) 28.11.2017
(442) 22.01.2020
(151) 29.04.2020
(730) **Byznys software, s.r.o.**, Žižkova 708, Příbram, Příbram II, 26101, CZ
(740) Kania, Sedlák, Smola, s.r.o., Mendlovo náměstí 907/1a, Brno, Staré Brno, 60300
(210) O-544046
(591) Barevná
(510) (9) počítačové programy operační, interaktivní a pro řízení projektů, aplikační software pro správu systémů a pro kontrolu dokumentů, programy (software) pro registrační pokladny, programová řešení pro elektronickou evidenci tržeb, firemní a aplikační systémy v oblasti efektivního řízení výroby, dopravních služeb, ekonomických, účetních a daňových agend, personalistiky, organizačně-technických služeb včetně skladového hospodářství, jejich sestavy, podsystémy a ostatní související programy,

komplexní řídicí systémy, operační a expertní systémy, tvorba počítačových programů na zakázku; (35) elektronické, maloobchodní a zásilkové služby s výše uvedenými výrobky spadajícími do třídy 9; (41) služby vzdělávací a školicí v oblasti software i hardware; (42) návrhy, vývoj, programování a implementace softwarů a hardwarů, aplikace, instalace a údržba programů, vyladění a aktualizace ekonomických, účetních, daňových, firemních a řídicích systémů i souvisejících programů, vývoj programového vybavení v oblasti ekonomických agend, účetnictví, mezd, personalistiky, skladového hospodářství a firemního majetku, včetně ostatních organizačně-technických služeb, analyticko-programátorské činnosti, firemní programy na zakázku, konzultační, poradenské a informační služby v oblasti počítačových programů, počítačových sítí a informačních technologií, webhostingové služby a software jako služba a pronájem softwaru, počítačové poradenské služby; (45) počítačové licence.

(511) 9, 35, 41, 42, 45

(540)

byznys

- (111) **378885**
(220) 20.02.2019
(320) 20.02.2019
(442) 25.09.2019
(151) 29.04.2020
(730) **NYPRO hutní prodej, a.s.**, č. p. 291, Malé Svatoňovice, 54234, CZ
(740) Podroužek, Moník, Petera a partneři, advokátní kancelář s.r.o., Fráni Šrámka 1139/2, Hradec Králové, Pražské Předměstí, 50002
(210) O-553914
(510) (6) kovové stavební a konstrukční materiály a prvky, kovové stavební nosníky, kovové stavební příslušenství, ocelové stavební materiály, kovové stavební konstrukce, kovové žáruvzdorné stavební materiály, podhledy (kovové stavební materiály), kovové výtuzte pro stavebnictví, kovové desky pro stavebnictví, ocelové tabule pro stavebnictví, klempířské materiály pro stavebnictví kovové, plechy ocelové, pozinkované ocelové plechy, plátované ocelové plechy, plechy, pásy kovové, plechy válcované za studena, ocel, pokovená ocel, válcovaná ocel, konstrukční ocel, lesklá ocel, pásová ocel, profilová ocel, tyčová ocel, nerezová ocel, ocelové úhelníky, ocelové trubky, uhlíkové oceli, ocelové plechy, ocelové pruty, duté ocelové tyče, trubky z nerezové oceli, ocel ve formě tyčí, ocel ve formě plátů, ocel v podobě kotoučů, ocel v podobě cívek, tyče z lesklé oceli, trubky z lesklé oceli, nosníky ze železa nebo oceli, pásová ocel válcovaná za studena, ocelové pláty, válce, pruty a trámy, ocelové výtuzte na stavbu betonových podlah, trubky z oceli válcované za tepla, ocelové tyče válcované za tepla, úhlové profily z kovu, kabely, pletiva, kovy, kovové nádoby a kovové výrobky určené pro přepravu a kovové obalové materiály; (35) velkoobchodní prodej kovového zboží, maloobchodní prodej kovového zboží, maloobchodní služby ve vztahu ke stavebním materiálům; (39) informace o skladování, doprava a skladování zboží, zprostředkovatelské služby v oblasti skladování, pronájem palet a kontejnerů pro skladování zboží, pronájem palet pro dopravu nebo skladování zboží, balení a obalování zboží, silniční nákladní doprava; (40) kování, obrábění kovů, popouštění kovů, vrtání kovů, recyklace kovů, stříhání kovů, řezání kovů, konečná úprava kovů, úprava a zpracování kovů, řezání oceli, řezání materiálů, poskytování informací o zpracování materiálu.

(511) 6, 35, 39, 40

(540)

NYPRO

- (111) **378886**
(220) 08.03.2019
(320) 08.02.2019
(442) 19.06.2019
(151) 29.04.2020
(730) **Hronec Ivan PhDr.**, Haburská 89/35, Bratislava, SK

(740) Ing. Dobroslav Musil, patentová kancelář, Ing. Dobroslav Musil,
Zábrdovická 801/11, Brno, Zábrdovice, 61500
(210) O-554341
(510) (43) kavárny.
(511) 43
(540)



(111) **378887**
(220) 29.03.2019
(320) 29.03.2019
(442) 22.01.2020
(511) 29.04.2020
(730) **Tikal Jiří**, Unhošťská 20, Kladno, Kročehlav, 27201, CZ
(210) O-554895
(510) (16) tiskoviny, tisky, barevné tisky, tiskopisy, zápisníky (tiskoviny), denní tisk (noviny), věstníky (tiskoviny), tisky ve formě obrázků, papír a lepenka; (35) tvorba reklamních předmětů a reklam, reklamní, marketingové a propagační služby, reklamní agentury, grafická úprava pro reklamní účely, prodej prezenčních a výstavních systémů - konkrétně: banner stojany, roll up system, stojany na prospekty, stojánky na vizitky, stojánky na katalogy, stojánky na letáky, světelné rámy, světelné boxy, světelné totémy, světelné vitríny, plakátové rámy, klaprám, závěsné a lankové systémy, informační stojany, vlajkové systémy, prezentační stolky, výstavní stěny, zákaznické poutače, magnetické tabule, vitríny, nástěnky, křídové tabule, stojany na kola, kuřácké stolky a popelníky, mincovníky, plastové boxy, orientační systémy, bariérou systémy, digitální poutače, transparenty, bannery, vypínací systémy, stojany na obrazovky a tablety, prodej reklamních a dárkových předmětů bez potisku i s potiskem - konkrétně: power banky, bezdrátové nabíječky, USB nabíječky, příslušenství pro mobily a tablety, USB flash disky, radia, reproduktory, příslušenství pro počítače, hodiny a hodiny, meteorologické stanice, pera, pera na dotykový displej, psací sady, tužky, zvyrazňovače, gummy a ořezávkátka, pouzdra na pera, bloky a poznámkové bloky, psací podložky, složky na dokumenty, vizitkáře, čistící hadříky, šňůrky na krk, pravítka, záložky do knih, kalkulačky, skleněné trofeje, plážové tašky, nákupní tašky, vaky na stahování, batohy, tašky přes rameno, sportovní tašky, cestovní tašky, tašky na notebook, peněženky, obaly na karty, deštníky, termosky, termohmky, sportovní láhve, hrnky, šálky, skleničky, příslušenství ke kávě a čaji, kuchyňské doplňky, boxy na jídlo a nádoby, magnetky na lednici, otvíráky na láhve, příslušenství k vínu, pokladničky, hračky, plyšová zvířátka, puzzle, omalovánky, přívěšky na klíče, umělé mince do nákupních vozíků, baterky, nože a nářadí, metry, autopříslušenství, reflexní produkty, zapalovače, sluneční brýle, klobouky, plážové žabky, plážové doplňky, nafukovala, chladicí tašky, boty, sportovní příslušenství, zrcátka a hřebínky, manikúry, kosmetické taštičky, domácí dekorace, doplňky do koupelny, ručníky, lékařské produkty, bonbóny, antistresové předměty, čepice, rukavice, šály, oblečení, bundy, mikiny, trička, košile, polokošile, sportovní oblečení, odznaky, propagační činnost, reklama, distribuce zboží k reklamním účelům, marketing, produktový marketing, marketingové služby, přímý marketing, propagační marketing, cílený marketing, digitální marketing, internetový marketing, marketingový průzkum, marketingové analýzy; (37) montáž reklamních nápisů, desek, samolepek, bannerů, billboardů, reklamních stojanů, prezentačních a výstavních systémů; (40) tiskárenské služby, vyvolávání a zpracování fotografií a kinematografických filmů, tisk, tisk portrétů, ofsetový tisk, leptový tisk, tisk knih, textilní tisk, litografický tisk, foto tisk, tisk fotografií, tisk vzorů, digitální tisk, tiskařské služby, tisk fotografických diapozitivů, tisk kinematografických filmů, 3D tisk, zakázkový tisk názvů a log společností pro propagační a reklamní účely na zboží druhých, zakázková výroba jakýchkoliv reklamních předmětů na míru, polep vozidel a autobusů.

(511) 16, 35, 37, 40

(540)

UniPromo

(111) **378888**
(220) 29.03.2019
(320) 29.03.2019
(442) 22.01.2020
(511) 29.04.2020
(730) **Tikal Jiří**, Unhošťská 20, Kladno, Kročehlav, 27201, CZ
(210) O-554896
(510) (16) tiskoviny, tisky, barevné tisky, tiskopisy, zápisníky (tiskoviny), denní tisk (noviny), věstníky (tiskoviny), tisky ve formě obrázků, papír a lepenka, papírnické zboží a učební pomůcky, papír pro laserové tiskárny, ruční tiskárny štítků (kancelářské potřeby), pásky pro ruční tiskárny štítků (kancelářské potřeby), kancelářské stroje, tiskárny (zařízení pro protisk) pro kancelářské účely, papír do tiskárny, papír pro ofsetový tisk brožur, prospektů a letáků, papír pro digitální tisk; (35) tvorba reklamních předmětů a reklam, reklamní, marketingové a propagační služby, reklamní agentury, grafická úprava pro reklamní účely, prodej prezenčních a výstavních systémů - konkrétně: banner stojany, roll up system, stojany na prospekty, stojánky na vizitky, stojánky na katalogy, stojánky na letáky, světelné rámy, světelné boxy, světelné totémy, světelné vitríny, plakátové rámy, klaprám, závěsné a lankové systémy, informační stojany, vlajkové systémy, prezentační stolky, výstavní stěny, zákaznické poutače, magnetické tabule, vitríny, nástěnky, křídové tabule, stojany na kola, kuřácké stolky a popelníky, mincovníky, plastové boxy, orientační systémy, bariérou systémy, digitální poutače, transparenty, bannery, vypínací systémy, stojany na obrazovky a tablety, prodej reklamních a dárkových předmětů bez potisku i s potiskem - konkrétně: Power banky, bezdrátové nabíječky, USB nabíječky, příslušenství pro mobily a tablety, USB flash disky, radia, reproduktory, příslušenství pro počítače, hodiny a hodiny, meteorologické stanice, pera, pera na dotykový displej, psací sady, tužky, zvyrazňovače, gummy a ořezávkátka, pouzdra na pera, bloky a poznámkové bloky, psací podložky, složky na dokumenty, vizitkáře, čistící hadříky, šňůrky na krk, pravítka, záložky do knih, kalkulačky, skleněné trofeje, plážové tašky, nákupní tašky, vaky na stahování, batohy, tašky přes rameno, sportovní tašky, cestovní tašky, tašky na notebook, peněženky, obaly na karty, deštníky, termosky, termohmky, sportovní láhve, hrnky, šálky, skleničky, příslušenství ke kávě a čaji, kuchyňské doplňky, boxy na jídlo a nádoby, magnetky na lednici, otvíráky na láhve, příslušenství k vínu, pokladničky, hračky, plyšová zvířátka, puzzle, omalovánky, přívěšky na klíče, umělé mince do nákupních vozíků, baterky, nože a nářadí, metry, autopříslušenství, reflexní produkty, zapalovače, sluneční brýle, klobouky, plážové žabky, plážové doplňky, nafukovala, chladicí tašky, boty, sportovní příslušenství, zrcátka a hřebínky, manikúry, kosmetické taštičky, domácí dekorace, doplňky do koupelny, ručníky, lékařské produkty, bonbóny, antistresové předměty, čepice, rukavice, šály, oblečení, bundy, mikiny, trička, košile, polokošile, sportovní oblečení, odznaky, propagační činnost, reklama, distribuce zboží k reklamním účelům, marketing, produktový marketing, marketingové služby, přímý marketing, propagační marketing, cílený marketing, digitální marketing, internetový marketing, marketingový průzkum, marketingové analýzy; (37) montáž reklamních nápisů, desek, samolepek, bannerů, billboardů, reklamních stojanů, prezentačních a výstavních systémů; (40) tiskárenské služby, vyvolávání a zpracování fotografií a kinematografických filmů, tisk, tisk portrétů, ofsetový tisk, leptový tisk, tisk knih, textilní tisk, litografický tisk, foto tisk, tisk fotografií, tisk vzorů, digitální tisk, tiskařské služby, tisk fotografických diapozitivů, tisk kinematografických filmů, 3D tisk, zakázkový tisk názvů a log společností pro propagační a reklamní účely na zboží druhých, zakázková výroba jakýchkoliv reklamních předmětů na míru, polep vozidel a autobusů, tisk dokumentů z digitálních médií, služby v oblasti digitálního tisku knih a jiných dokumentů na vyžádání.

(511) 16, 35, 37, 40

(540)

UniPrint

- (111) **378889**
(220) 27.05.2019
(320) 27.05.2019
(442) 22.01.2020
(151) 29.04.2020
(730) **DOMESTAV TREND s.r.o.**, Špitálka 91/23, Brno, Trnitá, 60200, CZ
(210) O-556184
(510) (7) dřevoobráběcí stroje, dokončovací stroje; (20) nábytek, bedny nekovové, rámečky do včelích úlů, úly, přířezy pro včelí úly.
(511) 7, 20
(540)

Biouly

- (111) **378890**
(220) 01.07.2019
(320) 01.07.2019
(442) 22.01.2020
(151) 29.04.2020
(730) **FINEP HOLDING, SE**, Havlíčkova 1030/1, Praha 1, Nové Město, 11000, CZ
(740) Ing. Hana Landová, Františka Novotného 151, Žilina, 27301
(210) O-556895
(510) (29) maso, ryby, drůbež a zvěřina, výrobky vyrobené zvýše uvedeného zboží, konzervované, sušené, vařené a zamražené ovoce a zeleniny, ovocné výrobky a zeleninové výrobky nezařazené do jiných tříd, rosoly, džemy, vejce, mléko a ostatní mléčné výrobky, oleje a tuky jedlé, hotová jídla a svačinky obsahující převážně maso, ryby, drůbež, ovoce, zeleninu, vejce a mléčné výrobky; (30) káva, čaj, kakao, cukr, rýže, tapioka, ságo, kávové esence, kávové výtažky, směsi kávy a cikorky, kávové náhražky, mouka a přípravky vyrobené z poživatin z obilnin, chléb, sušenky (nikoliv pro zvířata), dorty, pečivo, neléčivé cukrovinky, zmrzlina, med, sirup melasový, droždí, prášek do těsta, sůl, hořčice, pepř, ocet, omáčky, koření, zmrzlina, nápoje zařazené do třídy 30 a přípravky pro jejich zhotovení, těstoviny a výrobky z těstovin, pudinky, dezerty, omáčky a přípravky pro přípravu omáček, salátové dressinky; (32) pivo, světlé pivo a černé pivo, minerální vody, šumivé vody a jiné nápoje nealkoholické a jiné přípravky k zhotovování takových nápojů, sirupy, ovocné nápoje a ovocné džusy; (33) alkoholické nápoje (kromě pív), vína, šumivá vína; (34) tabák, potřeby pro kuřáky, zápalky; (40) příprava a zpracování potravin jak v teplé, tak ve studené podobě a zpracování surovin pro výrobu potravin; (43) služby zajišťující stravování a nápoje.
(511) 29, 30, 32, 33, 34, 40, 43
(540)



PASTA & ŠNYT

- (111) **378891**
(220) 12.07.2019
(320) 12.07.2019
(442) 28.08.2019

- (151) 29.04.2020
(730) **Ženské kruhy s.r.o.**, Rybná 716/24, Praha 1, 11000, CZ
(740) Mgr. Michal Špryňar, advokát, Vodičkova 695/24, Praha 1, Nové Město, 11000
(210) O-557144
(510) (35) marketing, reklama, návrh reklamních materiálů, zprostředkování reklamy, obchodní informace, obchodní průzkum, obchodní zprostředkovatelské služby, podpora prodeje jiných osob, pomoc při řízení obchodní činnosti, poradenské služby pro obchodní vedení, poradenství v oblasti komunikačních strategií při styku s veřejností, poradenství v oblasti řízení a organizace podniku, poradenství v oblasti řízení obchodní činnosti, profesionální obchodní poradenství, průzkum trhu, služby v oblasti firemní komunikace, zprostředkování propagace; (41) dálkové vzdělávání, informace o vzdělávání, koučink, on-line vydávání elektronických knih a časopisů, pořádání a vedení konferencí, pořádání a vedení osobních vzdělávacích fór, pořádání a vedení seminářů, pořádání a vedení workshopů, předávání know-how, školení, vydávání textů (s výjimkou reklamních).
(511) 35, 41
(540) **Ženské kruhy Martiny Brandové**

- (111) **378892**
(220) 09.08.2019
(320) 09.08.2019
(442) 22.01.2020
(151) 29.04.2020
(730) **Premier Wines & Spirits Group s.r.o.**, Lodecká 1181/4, Praha 1, Nové Město, 11000, CZ
(740) Březina Mařík & partneři advokátní kancelář, s.r.o., Mgr. Jan Rotta, advokát, Americká 177/35, Praha 2, Vinohrady, 12000
(210) O-557717
(591) Barevná
(510) (33) alkoholické nápoje (s výjimkou pív), destilované nápoje, lihoviny, alkoholické výtažky z ovoce, alkoholové extrakty, alkoholické nápoje obsahující ovoce, esence do lihovin, alkoholické esence, vše pocházející z Lotyšska; (43) služby zajišťující stravování a nápoje.
(511) 33, 43
(540)



- (111) **378893**
(220) 28.08.2019
(320) 28.08.2019
(442) 22.01.2020
(151) 29.04.2020
(730) **Láša Jiří Ing.**, Krčmarských 578/52, Ostrava, Nová Bělá, 72400, CZ
Lášová Andrea Ing., Krčmarských 578/52, Ostrava, Nová Bělá, 72400, CZ
(740) Ing. Petra Bárová Ph.D., Soukromá 261, Václavovice, 73934
(210) O-558101
(591) Barevná
(510) (29) maso, ryby, drůbež a zvěřina, masové výtažky, konzervované, mražené, sušené a vařené ovoce a zelenina, želé, džemy, kompoty, ovocné a zeleninové pomazánky, zázvorový a ovocný džem, výrobky a výrobky z náhražek mléka, jedlé oleje a tuky, zpracované ovoce, houby a zelenina, mražené ovoce, houby a zelenina, loupané ovoce, houby a zelenina, nakládané ovoce, houby a zelenina, míchané ovoce, houby a zelenina, konzervované ovoce, houby a zelenina, vařené, sušené ovoce, houby a zelenina, konzervované nakládané ovoce, houby a zelenina, pochutiny v rámci této třídy, zahuštěná kořeněná zelenina, hotová jídla, polévky a

vývary, jídla z kombinace masa, ovoce a zeleniny připravované a servírované v jednom hrnci, konzervovaná rajčata, dípy, pal zpracovaný jako potravina, svačiny z masa, ovoce a zeleniny, zpracovaná sója, hotová jídla z masa, ryb, mořských plodů, ovoce nebo zeleniny, svačiny a přílohy z brambor, polévky a polévkové přípravy, jídla na bázi dušeného masa, ovoce a zeleniny, masové výtažky a vývary, marmeláda; (30) káva, čaj, kakao a kávové náhražky, rýže, tapioka a ságo, mouka a obilninové přípravy, chléb, pečivo a cukrovinky, polevy, cukr, med, melasa, přírodní sladidla, sladké polevy a náplně, cukrovinky obsahující džem, sladký fazolový džem pokrytý měkkou cukrovou krustou na bázi fazolí, výrobky z včelích produktů, sirupy, sirupy jako přírodní sladidla, stolní sirup, čokoládový, javorový sirup, sirup jako poleva, glukózové potravinářské sirupy, sirupy do potravin, sirupy na ochucování, gutinózní škrobový sirup, škrobový sirup v prášku, sirup z ovocného cukru na výrobu potravin, glukózový sirup užívaný na podporu kvašení potravin, glukózový sirup užívaný ke zlepšení textury potravin, glukózový sirup používaný jako ochranný prostředek na potraviny, glukózový sirup užívaný jako želírovací činidlo k výrobě potravin, droždí, prášek do pečiva, sůl, hořčice, ocet, omáčky (chuťové přísady), chuťové přísady, ochucovadla, byliny a koření, ochucené omáčky, čatni a pasty, hořčice, zejména zeleninová hořčice, kečup, rajčatový kečup, omáčky a pasty z bylin, potravinová ochucovadla složená převážně z kečupu a salsa omáčky, koření, zmrzlina, hotová jídla a polotovary a jídla rychlého občerstvení, svačiny z kukuřice, obilovin, mouky a sezamu, krekry, noky, knedlíky, palačinky, jídla z těstovin, rýže a obilovin, přílohy, koláče s náplní a pečivo, sendviče a pizzy; (32) nealkoholické nápoje a přípravy nebo příchutě na výrobu nápojů, koncentráty a sirupy k výrobě nápojů, ovocné, zeleninové a bylinné šťávy a džusy a sirupy, šerbety (nápoje), mixované ovocné nebo zeleninové nápoje, nealkoholické nápoje s příchutí ovoce nebo zeleniny, nealkoholické nápoje obohacené vitamíny nebo minerály, iontové a energetické nápoje nealkoholické, proteinové nealkoholické nápoje, tablety a prášky na přípravu šumivých nealkoholických nápojů, minerální vody, pramenité vody, sodová voda, voda, šumivé nealkoholické nápoje, míchané nápoje nealkoholické, rajčatová šťáva jako nápoj, nealkoholické aperitivy a likéry; (33) alkoholické nápoje (s výjimkou pív), destiláty, lihoviny, silné alkoholické nápoje, alkoholické energetické nápoje, alkoholové výtažky, extrakty, trestí, punče, alkoholické ovocné extrakty, alkoholické nápoje z ovoce, mošty alkoholizované (cidre), zejména hruškový a jablečný vinný mošt, alkoholické nápoje z rýže, alkoholické výtažky z ovoce, alkoholické nápoje obsahující ovoce, přípravy k výrobě alkoholu, vína, vína stolní, jakostní, odrůdová včetně přívlastkových a ledových, vína šumivá a perlivá, vína likérová a aromatizovaná, vína a nápoje se sníženým obsahem alkoholu, míchané alkoholické nápoje, exotické a národní alkoholické nápoje zejména baijiu (čínský destilovaný alkoholický nápoj), neera (alkoholický nápoj z cukrové třtiny), mezcal (mexický alkoholický nápoj), cachaca (brazilský alkoholický nápoj), slivovice, borovička, lokální a exotické alkoholické nápoje; (35) maloobchodní a velkoobchodní služby, dodavatelské služby, zprostředkování interaktivního obchodu pomocí globálních komunikačních sítí (internet), shromažďování různého zboží pro třetí osoby (kromě jejich přepravy) za účelem umožnění spotřebitelům, aby si tyto výrobky mohli pohodlně prohlížet a nakupovat, elektronický obchod prostřednictvím internetu (online-shop) do vše s výrobky: chemické výrobky určené pro průmysl, vědu a fotografii, jakož i pro zemědělství, zahradnictví a lesnictví, umělé pryskyřice v surovém stavu, plastické hmoty v surovém stavu, hnojiva pro půdu, hasicí přístroje (složení), prostředky pro kalení a letování kovů, chemické výrobky určené ke konzervování potravin, tříslicí materiály, lepidla pro průmysl, barvy, nátěry, laky, ochranné výrobky proti korozi a proti deteriorizaci dřeva, barviva, mořidla, přírodní pryskyřice v surovém stavu, kovy listkové a práškové pro malíře, dekorativní a umělce, přípravy pro bělení a jiné prací prostředky, přípravky pro čištění, leštění, odmašťování a broušení, mýdla, parfumerie, vonné oleje, kosmetika, vlasové vody (lotions), zubní pasty, průmyslové oleje a tuky, mazadla, výrobky pro pohlcování, zavlažování a vázání prachu, paliva včetně benzínu pro motory a osvětlovací látky, svíčky a knoty, farmaceutické a veterinářské výrobky, hygienické výrobky pro léčebné účely, dietní potraviny a dietetické přípravky pro léčebné nebo veterinární účely, potravní doplňky pro lidskou potřebu a pro zvířata, náplasti, obvazový materiál, materiály pro plombování zubů a pro zubní otisky, dezinfekční přípravky, výrobky pro hubení škodlivých zvířat, fungicidy, herbicidy, obecné kovy a jejich slitiny, kovové stavební materiály, kovové stavební materiály přenosné, kovové materiály pro železnice, kovové kabely a dráty neelektrické, kovové potřeby zámečnické a klempířské, kovové trubky, sejfy, rudy, obráběcí stroje, motory (s výjimkou motorů pro pozemní vozidla), spojky a transmisní zařízení mimo ty, které jsou pro pozemní vozidla, zemědělské nástroje, kromě nástrojů poháněných ručně, líhňe pro vejce, prodejní automaty, nářadí a nástroje s ručním pohonem,

nože, vidličky a lžice, sečné zbraně, břitvy, přístroje a nástroje vědecké, námořní, geodetické, fotografické, filmové, optické, přístroje pro vážení, měření, signalizaci, kontrolu (inspekci), záchranu a přístroje pro vyučování, přístroje a nástroje pro vedení, přepínání, přeměnu, akumulaci, regulaci nebo řízení elektrického proudu, přístroje pro záznam, převod, reprodukci chirurgické, zubní a veterinářské, umělé údy, oči a zuby, ortopedické potřeby, materiál na sešívání ran, přístroje pro osvětlení, topení, výrobu páry, pro vaření, přístroje chladič, pro sušení, ventilaci, rozvod vody a sanitární zařízení, vozidla, dopravní prostředky pozemní, vzdušné nebo vodní, stříelné zbraně, střelivo (munice) a střely, výbušniny, ohňostroje, vzácné kovy a jejich slitiny, pozlacené nebo postříbřené výrobky, klenoty, bižuterie, drahokamy, hodinářské potřeby a chronometrické přístroje, hudební nástroje, papír, lepenka, tiskárenské výrobky, potřeby pro knižní vazby, fotografie, papírenské zboží, lepidla pro papírenství nebo domácnost, materiál pro umělce, štětce, psací stroje a kancelářské potřeby (vyjímaje nábytek), učební a vyučovací pomůcky s výjimkou přístrojů, plastické obaly, tiskařské typy, štočky, kaučuk, gutaperča, guma, azbest, slída, polotovary z plastických hmot, materiály těsnící, ucpávací a izolační, ohebné trubky nekovové, kůže a její imitace, zvířecí kůže, usně, kufrы a cestovní tašky, deštníky a slunečníky, vycházkové hole, biče, jezdecké postroje a sedla, stavební materiály nekovové, neohebné trubky nekovové pro stavebnictví, asfalt, smůla, přenosné konstrukce nekovové, nekovové pomníky, nábytek, zrcadla, rámy, dřevěné výrobky, výrobky z přírodních materiálů zejména ze slonoviny, želvoviny, jantaru, perleti, mořské pěny a jejich náhražek, pomůcky a nádoby pro kuchyň, hřebeny a mycí houby, kartáče (s výjimkou štětců), materiály pro výrobu kartáčů, čisticí potřeby, drátky na čištění parket, sklo surové nebo opracované (s výjimkou stavebního skla), sklo, porcelán a majolika, lana, provazy, sítky, stany, plachty, plachtoviny, pytle, materiál na vycpávky (s výjimkou kaučuku nebo plastických hmot), textilní materiály ze surových vláken, vlákna pro textilní účely, textil a textilní zboží, povlečení, ubrusy, oděvy, obuv, kloboučnické zboží, krajky a výšivky, stuhy a tkaničky, knoflíky, háčky a očka, poutka – galanterie, špendlíky a jehly, umělé květiny, koberce, rohožky, rohože, linoleum a jiné obklady podlah, tapety na stěny nikoliv textilní, hry, hračky, potřeby pro gymnastiku a sport, vánoční ozdoby, maso, ryby, drůbež a zvěřina, masové výtažky, konzervované, mražené, sušené a vařené ovoce a zelenina, želé, džemy, kompoty, vejce, mléko a mléčné výrobky, jedlé oleje a tuky, káva, čaj, kakao a kávové náhražky, rýže, tapioka a ságo, mouka a obilninové přípravy, chléb, pečivo a cukrovinky, polevy, cukr, med, melasa, droždí, prášek do pečiva, sůl, hořčice, ocet, omáčky (chuťové přísady), koření, zmrzlina, zrní a zemědělské, zahradnické a lesní produkty, živá zvířata, čerstvé ovoce a zelenina, semena, rostliny a květiny, krmiva pro zvířata, slad, piva, minerální vody, šumivé nápoje a jiné nápoje nealkoholické, nápoje a šťávy ovocné, sirupy a jiné přípravy k zhotovování nápojů, alkoholické nápoje (s výjimkou pív), tabák, potřeby pro kuřáky, zápalky, inzerce, organizování a zajišťování obchodních předváděcích akcí výrobků a služeb, obchodní nebo podnikatelské informace, pomoc, poradenství a poskytování konzultací v obchodní činnosti, reklamní a propagační činnost, průzkum, zprostředkování reklamní činnosti, organizování komerčních a reklamních výstav, rozšiřování vzorků zboží, obchodní pomoc, správa obchodních zájmů třetích osob, vypracování statistických přehledů, poradenství v oblasti organizace a ekonomiky podnikání, marketing, průzkum a analýzy trhů, distribuce zboží k reklamním účelům, rozmnožování dokumentů, direct mailing, on-line reklama na datové komunikační síti, on-line inzerce, zajištění a realizace reklamních kampaní, předváděcí činnost pro obchodní a reklamní účely, personální poradenství, export a import; (40) zpracování potravin a nápojů, konzervace, mražení potravin a nápojů, tepelná úprava potravin a nápojů, zejména zavařování, výroba a zpracování alkoholických nápojů, nakládání a hospodaření s odpady v rámci této třídy.

(511) 29, 30, 32, 33, 35, 40

(540)



- (111) **378894**
 (220) 04.09.2019
 (320) 04.09.2019
 (442) 22.01.2020
 (151) 29.04.2020
 (730) **Kublák Kamil**, č. p. 748, Fryčovice, 73945, CZ
 (210) O-558287
 (591) Barevná
 (510) (29) jedlé oleje a tuky, maso, mléčné výrobky a jejich náhražky, oleje a tuky, polévky a vývary, masové výtažky, ptačí vejce a vaječné výrobky, ryby, mořské plody a měkkýši neživí, střívkva na uzeniny, přírodní a umělá, upravený hmyz a larvy, zpracované ovoce, houby a zelenina (včetně ořechů a luštěnin); (30) cukr, přírodní sladidla, sladké polevy a náplně, výrobky z včelích produktů, káva, čaj, kakao a jejich náhražky, led, zmrzlina, mražené jogurty a sorbety, pekárenské výrobky, cukrovinky, čokoláda a zákusky, soli, chuťové přísady, ochucovač a koření, zpracované obilí, škrob a produkty z nich vyrobené, pečící přípravky a droždí; (31) krmiva a potrava pro zvířata, podestýlky a stelivo pro zvířata, zemědělské plodiny, zahradnické a lesní produkty.
 (511) 29, 30, 31
 (540)



- (111) **378895**
 (220) 06.09.2019
 (320) 06.09.2019
 (442) 22.01.2020
 (151) 29.04.2020
 (730) **Wija Sandra Mgr.**, Dělnická 202/6, Praha 7, Holešovice, 17000, CZ
Hochsteiger Jan, Na viničních horách 488/35, Praha 6, Dejvice, 16000, CZ
 (740) Mgr. Michal Wija, LL.M., advokátní kancelář, Mgr. Michal Wija LL.M., Na Kocínce 210/3, Praha 6, Dejvice, 16000
 (210) O-558330
 (510) (29) ovocná dřev, mražená ovocná dřev; (30) zmrzlina, vodová zmrzlina, šerbety (zmrzlina), mléčná zmrzlina, led, ovocná zmrzlina, zmrzlina neobsahující mléko, smetanová zmrzlina, jogurtová zmrzlina (s větším podílem zmrzliny), nanuky, nanuky obsahující mléko, nanuky s mléčnou příchutí, nanuky z mraženého krému, zmrzlinové cukrovinky ve formě nanuků, výrobky ze zmrzliny na bázi sóji, koláče, ovocné koláče, zákusky, zákusky petit-fours, pekárenské výrobky, cukrovinky, čokoláda, dorty, pudinkové dorty, zmrzlinové dorty, zmrzlinové nápoje, mražené jogurty a sorbety, palačinky, palačinky (crepes), makronky (cukroví), sladké italské pečivo biscotti, sorbety (zmrzlina), zmrzlina bez cukru, veganská zmrzlina, proteinová zmrzlina; (32) ovocné nápoje nealkoholické, sorbety jako

nápoje; (43) kavárna, restaurace, lahůdkářství (restaurace), restaurace s odnosem jídel s sebou, cukrárna, zmrzlinárna, pekárna.

(511) 29, 30, 32, 43

(540)

ZMRZLINOVÝ SALON

- (111) **378896**
 (220) 06.09.2019
 (320) 06.09.2019
 (442) 22.01.2020
 (151) 29.04.2020
 (730) **Wija Sandra Mgr.**, Dělnická 202/6, Praha 7, Holešovice, 17000, CZ
Hochsteiger Jan, Na viničních horách 488/35, Praha 6, Dejvice, 16000, CZ
 (740) Mgr. Michal Wija, LL.M., advokátní kancelář, Mgr. Michal Wija LL.M., Na Kocínce 210/3, Praha 6, Dejvice, 16000
 (210) O-558331
 (510) (29) ovocná dřev, mražená ovocná dřev; (30) zmrzlina, vodová zmrzlina, šerbety (zmrzlina), mléčná zmrzlina, led, ovocná zmrzlina, zmrzlina neobsahující mléko, smetanová zmrzlina, jogurtová zmrzlina (s větším podílem zmrzliny), nanuky, nanuky obsahující mléko, nanuky s mléčnou příchutí, nanuky z mraženého krému, zmrzlinové cukrovinky ve formě nanuků, výrobky ze zmrzliny na bázi sóji, koláče, ovocné koláče, zákusky, zákusky petit-fours, pekárenské výrobky, cukrovinky, čokoláda, dorty, pudinkové dorty, zmrzlinové dorty, zmrzlinové nápoje, mražené jogurty a sorbety, palačinky, palačinky (crepes), makronky (cukroví), sladké italské pečivo biscotti, sorbety (zmrzlina), zmrzlina bez cukru, veganská zmrzlina, proteinová zmrzlina; (32) ovocné nápoje nealkoholické, sorbety jako nápoje; (43) kavárna, restaurace, lahůdkářství (restaurace), restaurace s odnosem jídel s sebou, cukrárna, zmrzlinárna, pekárna.
 (511) 29, 30, 32, 43

(540)

ZMRZLINOVÁ VZORKOVNA

- (111) **378897**
 (220) 07.09.2019
 (320) 07.09.2019
 (442) 22.01.2020
 (151) 29.04.2020
 (730) **Sandra Wija Mgr.**, Dělnická 202/6, Praha 7, Holešovice, 17000, CZ
Hochsteiger Jan, Na viničních horách 488/35, Praha 6, Dejvice, 16000, CZ
 (740) Mgr. Michal Wija, LL.M., advokátní kancelář, Mgr. Michal Wija LL.M., Na Kocínce 210/3, Praha 6, Dejvice, 16000
 Mgr. Michal Wija, LL.M., advokátní kancelář, Mgr. Michal Wija LL.M., Na Kocínce 210/3, Praha 6, Dejvice, 16000
 (210) O-558342
 (510) (29) ovocná dřev, mražená dřev; (30) šerbety (zmrzlina), mléčná zmrzlina, zmrzlina a led, ovocná zmrzlina, zmrzlina neobsahující mléko, vodová a smetanová zmrzlina, jogurtová zmrzlina (s větším podílem zmrzliny), nanuky, nanuky obsahující mléko, nanuky s mléčnou příchutí, nanuky z mraženého krému, zmrzlinové cukrovinky ve formě nanuků, výrobky ze zmrzliny na bázi sóji, koláče, ovocné koláče, zákusky, zákusky petit-fours, pekárenské výrobky, cukrovinky, čokoláda, dorty, pudinkové dorty, zmrzlinové dorty, zmrzlinové nápoje, mražené jogurty a sorbety, palačinky, makronky (cukroví), makronky (pečivo), sladké italské pečivo biscotti, zmrzlina bez cukru, veganská zmrzlina, proteinová zmrzlina; (32) ovocné nápoje, sorbety jako nápoje; (43) kavárna, restaurace, delikatesy (restaurace), restaurace s odnosem jídel s sebou, cukrárna, zmrzlinárna, pekárna.
 (511) 29, 30, 32, 43

(540)

GELATO CAFÉ

- (111) **378898**
 (220) 07.09.2019
 (320) 07.09.2019
 (442) 22.01.2020
 (151) 29.04.2020
 (730) **Sandra Wija Mgr.**, Dělnická 202/6, Praha 7, Holešovice, 11000, CZ
Hochsteiger Jan, Na viničních horách 488/35, Praha 6, Dejvice, 16000, CZ

- (740) Mgr. Michal Wija, LL.M., advokátní kancelář, Mgr. Michal Wija LL.M., Na Kocínce 210/3, Praha 6, Dejvice, 16000
Mgr. Michal Wija, LL.M., advokátní kancelář, Mgr. Michal Wija LL.M., Na Kocínce 210/3, Praha 6, Dejvice, 16000
- (210) O-558343
- (510) (29) ovocná dřev, mražená dřev; (30) šerbety (zmrzlina), mléčná zmrzlina, zmrzlina a led, ovocná zmrzlina, zmrzlina neobsahující mléko, vodová a smetanová zmrzlina, jogurtová zmrzlina (s větším podílem zmrzliny), nanuky, nanuky obsahující mléko, nanuky s mléčnou příchutí, nanuky z mraženého krému, zmrzlinové cukrovinky ve formě nanuků, výrobky ze zmrzliny na bázi sóji, koláče, ovocné koláče, zákusky, zákusky petit-fours, pekárenské výrobky, cukrovinky, čokoláda, dorty, pudinkové dorty, zmrzlinové dorty, zmrzlinové nápoje, mražené jogurty a sorbety, palačinky, makronky (cukroví), makronky (pečivo), sladké italské pečivo biscotti, szmrzlina bez cukru, veganská zmrzlina, proteinová zmrzlina; (32) ovocné nápoje, sorbety jako nápoje; (43) kavárna, restaurace, delikatesy (restaurace), restaurace s odnosem jídel s sebou, cukrárna, zmrzlinárna, pekárna.
- (511) 29, 30, 32, 43
(540)



- (111) **378899**
(220) 07.09.2019
(320) 07.09.2019
(442) 22.01.2020
(151) 29.04.2020
- (730) **Sandra Wija Mgr.**, Dělnická 202/6, Praha 7, Holešovice, 11000, CZ
Hochsteiger Jan, Na viničních horách 488/35, Praha 6, Dejvice, 16000, CZ
- (740) Mgr. Michal Wija, LL.M., advokátní kancelář, Mgr. Michal Wija LL.M., Na Kocínce 210/3, Praha 6, Dejvice, 16000
Mgr. Michal Wija, LL.M., advokátní kancelář, Mgr. Michal Wija LL.M., Na Kocínce 210/3, Praha 6, Dejvice, 16000
- (210) O-558344
(591) Barevná
(510) (29) ovocná dřev, mražená dřev; (30) šerbety (zmrzlina), mléčná zmrzlina, zmrzlina a led, ovocná zmrzlina, zmrzlina neobsahující mléko, vodová a smetanová zmrzlina, jogurtová zmrzlina (s větším podílem zmrzliny), nanuky, nanuky obsahující mléko, nanuky s mléčnou příchutí, nanuky z mraženého krému, zmrzlinové cukrovinky ve formě nanuků, výrobky ze zmrzliny na bázi sóji, koláče, ovocné koláče, zákusky, zákusky petit-fours, pekárenské výrobky, cukrovinky, čokoláda, dorty, pudinkové dorty, zmrzlinové dorty, zmrzlinové nápoje, mražené jogurty a sorbety, palačinky, makronky (cukroví), makronky (pečivo), sladké italské pečivo biscotti, zmrzlina bez cukru, veganská zmrzlina, proteinová zmrzlina; (32) ovocné nápoje, sorbety jako nápoje; (43) kavárna, restaurace, delikatesy (restaurace), restaurace s odnosem jídel s sebou, cukrárna, zmrzlinárna, pekárna.
- (511) 29, 30, 32, 43
(540)



- (111) **378900**
(220) 07.09.2019
(320) 07.09.2019
(442) 22.01.2020
(151) 29.04.2020

- (730) **Sandra Wija Mgr.**, Dělnická 202/6, Praha 7, Holešovice, 11000, CZ
Hochsteiger Jan, Na viničních horách 488/35, Praha 6, Dejvice, 16000, CZ
- (740) Mgr. Michal Wija, LL.M., advokátní kancelář, Mgr. Michal Wija LL.M., Na Kocínce 210/3, Praha 6, Dejvice, 16000
Mgr. Michal Wija, LL.M., advokátní kancelář, Mgr. Michal Wija LL.M., Na Kocínce 210/3, Praha 6, Dejvice, 16000
- (210) O-558345
(591) Barevná
(510) (29) ovocná dřev, mražená dřev; (30) šerbety (zmrzlina), mléčná zmrzlina, zmrzlina a led, ovocná zmrzlina, zmrzlina neobsahující mléko, vodová a smetanová zmrzlina, jogurtová zmrzlina (s větším podílem zmrzliny), nanuky, nanuky obsahující mléko, nanuky s mléčnou příchutí, nanuky z mraženého krému, zmrzlinové cukrovinky ve formě nanuků, výrobky ze zmrzliny na bázi sóji, koláče, ovocné koláče, zákusky, zákusky petit-fours, pekárenské výrobky, cukrovinky, čokoláda, dorty, pudinkové dorty, zmrzlinové dorty, zmrzlinové nápoje, mražené jogurty a sorbety, palačinky, makronky (cukroví), makronky (pečivo), sladké italské pečivo biscotti, zmrzlina bez cukru, veganská zmrzlina, proteinová zmrzlina; (32) ovocné nápoje, sorbety jako nápoje; (43) kavárna, restaurace, delikatesy (restaurace), restaurace s odnosem jídel s sebou, cukrárna, zmrzlinárna, pekárna.
- (511) 29, 30, 32, 43
(540)



- (111) **378901**
(220) 07.09.2019
(320) 07.09.2019
(442) 22.01.2020
(151) 29.04.2020
- (730) **Sandra Wija Mgr.**, Dělnická 202/6, Praha 7, Holešovice, 11000, CZ
Hochsteiger Jan, Na viničních horách 488/35, Praha 6, Dejvice, 16000, CZ
- (740) Mgr. Michal Wija, LL.M., advokátní kancelář, Mgr. Michal Wija LL.M., Na Kocínce 210/3, Praha 6, Dejvice, 16000
Mgr. Michal Wija, LL.M., advokátní kancelář, Mgr. Michal Wija LL.M., Na Kocínce 210/3, Praha 6, Dejvice, 16000
- (210) O-558346
(591) Barevná
(510) (29) ovocná dřev, mražená dřev; (30) šerbety (zmrzlina), mléčná zmrzlina, zmrzlina a led, ovocná zmrzlina, zmrzlina neobsahující mléko, vodová a smetanová zmrzlina, jogurtová zmrzlina (s větším podílem zmrzliny), nanuky, nanuky obsahující mléko, nanuky s mléčnou příchutí, nanuky z mraženého krému, zmrzlinové cukrovinky ve formě nanuků, výrobky ze zmrzliny na bázi sóji, koláče, ovocné koláče, zákusky, zákusky petit-fours, pekárenské výrobky, cukrovinky, čokoláda, dorty, pudinkové dorty, zmrzlinové dorty, zmrzlinové nápoje, mražené jogurty a sorbety, palačinky, makronky (cukroví), makronky (pečivo), sladké italské pečivo biscotti, zmrzlina bez cukru, veganská zmrzlina, proteinová zmrzlina; (32) ovocné nápoje, sorbety jako nápoje; (43) kavárna, restaurace, delikatesy (restaurace), restaurace s odnosem jídel s sebou, cukrárna, zmrzlinárna, pekárna.
- (511) 29, 30, 32, 43
(540)



- (111) **378902**
(220) 07.09.2019
(320) 07.09.2019
(442) 22.01.2020
(151) 29.04.2020
(730) **Sandra Wija Mgr.**, Dělnická 202/6, Praha 7, Holešovice, 11000, CZ
Hochsteiger Jan, Na viničních horách 488/35, Praha 6, Dejvice, 16000, CZ
(740) Mgr. Michal Wija, LL.M., advokátní kancelář, Mgr. Michal Wija LL.M., Na Kocínce 210/3, Praha 6, Dejvice, 16000
Mgr. Michal Wija, LL.M., advokátní kancelář, Mgr. Michal Wija LL.M., Na Kocínce 210/3, Praha 6, Dejvice, 16000
(210) O-558347
(591) Barevná
(510) (29) ovocná dřev, mražená dřev; (30) šerbety (zmrzlina), mléčná zmrzlina, zmrzlina a led, ovocná zmrzlina, zmrzlina neobsahující mléko, vodová a smetanová zmrzlina, jogurtová zmrzlina (s větším podílem zmrzliny), nanuky, nanuky obsahující mléko, nanuky s mléčnou příchutí, nanuky z mraženého krému, zmrzlinové cukrovinky ve formě nanuků, výrobky ze zmrzliny na bázi sóji, koláče, ovocné koláče, zákusky, zákusky petit-fours, pekárenské výrobky, cukrovinky, čokoláda, dorty, pudinkové dorty, zmrzlinové dorty, zmrzlinové nápoje, mražené jogurty a sorbety, palačinky, makronky (cukroví), makronky (pečivo), sladké italské pečivo biscotti, zmrzlina bez cukru, veganská zmrzlina, proteinová zmrzlina; (32) ovocné nápoje, sorbety jako nápoje; (43) kavárna, restaurace, delikatesy (restaurace), restaurace s odnosem jídel s sebou, cukrárna, zmrzlinárna, pekárna.
(511) 29, 30, 32, 43
(540)



- (111) **378903**
(220) 12.09.2019
(320) 12.09.2019
(442) 22.01.2020
(151) 29.04.2020
(730) **Šimboch Martin Mgr.**, Hornoměcholupská 690/152, Praha 10, 10900, CZ
(740) Mgr. Štěpánka Vincencová advokát, Petráská 136/12, Praha 1, Nové Město, 11000
(210) O-558353
(591) Barevná
(510) (21) abrazivní houbičky pro kuchyňské použití, abrazivní houby na péči o pokožku, aerosolové dávkovače, ne dávkovače pro léčebné účely, bavlněný odpad na čištění, brčka na pití, usty z porcelánu, keramiky, kameniny, terakoty nebo skla, cedníky pro použití v domácnosti, cukřenky, čajové konvice, čajové servery (stolní nádoby), dávkovače mýdla, dávkovače na papírové ručníky, dávkovače na toaletní papír, dekantéry, dekorativní předměty z porcelánu, demizony, destičky na rozptýlení vonných olejů, difúzer repelentů na komáry, k zapojení do zásuvky, dortové lopatky, dózy na bonbony, dózy na cukrovinky, dózy na sušenky, dózy, boxy a nádoby pro použití v domácnosti a kuchyni, drtiče pro použití v kuchyni, ne elektrické, držáky květin jako potřeby pro aranžování květin, držáky na houby, držáky na mýdlo, držáky na toaletní papír, držáky na zubní kartáčky, džbány, elektrická zařízení na vabení a hubení hmyzu, elektrické hřebeny, elektrické kartáče, ne součásti strojů, elektrické zubní kartáčky, figurky z porcelánu, keramiky, kameniny, terakoty nebo skla, filtry na kávu, ne elektrické, flakóny, formy (kuchyňské potřeby), formy a tvořítka na led, formy na dorty, formy na pečení, vaření, fritovací hrnce, ne elektrické, háčky na zapínání knoflíků, hadry na mytí podlah, hlavy k elektrickým zubním kartáčkům, hmoždířové paličky tlouky na rozměňování, hot pots (hrnce, pánve na vaření na stole), ne ohříváné elektrinou, houbičky na nanášení líčidel, houby pro použití v domácnosti, hrnce, hrnce na vaření, hrnce tajime, ne elektrické, hrncířské výrobky, hrnky, hřebeny s velkými zuby (na vlasy), hřebeny, česadla na zvířata, hřebela, chladicí kostky (do

nápojů), chladicí lahve, chladicí vložky na chlazení potravin a nápojů, chňapky, chňapky (rukavice), interiérová akvária, interiérová terária (pro pěstování rostlin), interiérová terária (vivária), interiérové akvarijní nádrže, izolované lahve, jelenicová kůže na čištění, jídelní hůlky, jídelní soupravy (nádobí), kabarety (dělené misky), kapátka pro kosmetické účely, kapátka pro použití v domácnosti, kapesní lahve, karafy, kartáče na čištění cylindrů, kartáče na čištění nádrží a nádob, kartáče na koně, kartáče na obuv, kartáče, kartáčky na lyžařské vosky, kartáčky na mytí nádobí, kartáčky na nehty, kartáčky na obočí, kartáčky na řasy, kartáčnické výrobky, kastroly, rendlíky, pánve z kameniny, kávové servery (stolní nádoby), kbelíky, kbelíky na led, kbelíky s nástavci na ždímaní mopů, kbelíky z tkaniny, keramika pro použití v domácnosti, klece pro domácí zvířata, kleště na salát, kleštičky na cukr, kleštičky na led, kolíčky na prádlo, koňské žíně na výrobu kartáčů, konve na zalévání, konvice na kávu, ne elektrické, konvice na vaření vody, ne elektrické, korbele, kosmetické podušky, kosmetické pomůcky, kosmetické špachtle, koše pro použití v domácnosti, košíky na chleba pro použití v domácnosti, košťata, smetáky, košťáče na víno, kotlíky, koudel na čištění, koupátka pro ptáky, kovové drátěnky, kovové kuchyňské jehly, kovové nádoby na přípravu zmrzlin a ledových nápojů, krabičky na čaj, krabičky na mýdlo, krabičky ze skla, krmné žlaby, kropicítka na konve na zalévání, kroužky na drůbež, kroužky na odkapávací vosk (na svíčky), ozdobné prstýnky na svíčky, kroužky na ptáky, kroužky na ubrusy, křemenné sklo (polotovar), ne pro stavební účely, kuchyňská prkénka na krájení, kuchyňská struhadla, kuchyňské dózy a krabičky, kuchyňské hmoždíře, kuchyňské mlýnky, ne elektrické, kuchyňské potřeby, kuchyňské potřeby pro domácnost, kuchyňské rošty na pečení, kuchyňské stěrky, kůže na leštění, květináče, labutěnky na pudrování, lahve, lahve na pití pro sportovní účely, lešticí materiály (s výjimkou přípravků, papíru a kamene), lešticí rukavice, lešticí zařízení a stroje pro použití v domácnosti, ne elektrické, lešticí na vosk, ne elektrické, likérové soupravy, lisy na česnek (kuchyňské potřeby), lisy na kravaty, lisy na ovoce pro použití v domácnosti, ne elektrické, lisy na tortily (kuchyňské potřeby), lisy na žehlení kalhot, lopatky pro použití v domácnosti, louskáčky na ořechy, lžice na boty, lžice na polévání (kuchyňské náčiní), majolika, malované skleněné výrobky, máselničky, mašlovačky, štetce na potírání při pečení, materiály na výrobu kartáčů, metličky pro použití v domácnosti, ne elektrické, mlisky, misky, misky na ovoce, misky na salát, mlisky na ztracená vejce, mísy (nádobí), mísy na zeleninu, mixéry pro použití v domácnosti, ne elektrické, mopy, naběračky na víno, naběračky na zmrzlinu, nádoby, nádoby z kameniny, nádoby z porcelánu, nádoby na lepidlo, nádoby na chleba, nádoby na led, nádoby na odpad, nádoby na pití, nádoby na pivo, nafukovací dětské koupací vaničky, nálevky, napajedla, napínače na oděvy, napínáky na obuv, napínáky na rukavice, napínáky na vyšší obuv, nářadí pro vaření, ne elektrické, násady na košťata, smetáky, nočníky, obaly na květináče, ne papírové, obouvací lžice, ocelová vlna na čištění, oddělovače žlutků a bílků pro použití v domácnosti, ne elektrické, odpadní koše na papír, odstraňovače žmolků, elektrické i neelektrické, ohříváče kojeneckých lahví, ne elektrické, okenní truhlíky, opakovaně použitelné silikonové kryty na potraviny, opalínové sklo, opálové sklo, otočné servírovací podnosy, otočné sušáky na prádlo, otvíráky na lahve, elektrické i neelektrické, ozdobné stolní mísy (epergne), pánve na smažení, papírové nebo plastové kelímky, papírové podnosy pro použití v domácnosti, papírové talíře, párátko, parní hrnce (hrnce na vaření v páře), ne elektrické, pastí na krysy nebo potkany, pastí na myši, pekáče, pěnové pedikérní separátory prstů, pepřenky, péřové prachovky, plácačky na koberce (ruční nástroje), plácačky na mouchy, plechové nádoby (ešusy), podložky na odkládání nožů (stolování), podložky na odložení čajových sáčků, podložky na pečení, podložky pod (horké) nádoby, ne papírové nebo textilní, podložky pod hrnce (stolování), podnosy pro použití v domácnosti, podsálky, talířky, podtácky, ne papírové nebo textilní, pohárky na vejce, pohlcovače kouře pro použití v domácnosti, pokladničky na mince, poklice, pokličky na hrnce, pokličky proti vykypění mléka, poklopy na jídlo, poklopy na máselničky, poklopy na nádoby, poklopy na sýr, polévací pipety, polévkové mísy, pouzdra na hřebeny, pouzdra na mýdlo, prachovky na nábytek, prasátka (pokladničky), prasečí štětiny na výrobu kartáčů, práškované sklo pro dekorativní účely, prkénka na krájení chleba, prostírání, ne papírové nebo textilní, prostředky k vykuřování vonnými látkami, provzdušňovače na víno, překapávače na kávu, ne elektrické, přenosné dětské koupací vaničky, přenosné chladicí boxy, ne elektrické, přístroje na přípravu kuskusu, ne elektrické, ptačí klece, pudřenky, rohy na pití, rozprašovače na parfém, rozstříkovací zařízení, rozstříkovače, rozstříkovače na zalévání květin a rostlin, ruční mlýnky na kávu, ruční mlýnky na pepř, ruční mlýnky pro použití v domácnosti, ruční nástroje na čištění, ruční stroje na nudle, ruční stroje na výrobu těstovin, rukavice na hřebelcování a česání zvířat, rukavice na mytí automobilů, rukavice pro použití v domácnosti, rýžáky, sáčky na zdobení cukrářských výrobků, sady hrnců, sady karaf na ocet a olej, sady kořenek, servírovací

naběračky, sifonové lahve na sodovou vodu, síta na prosévání popela pro použití v domácnosti, síta pro použití v domácnosti, sítko na louhování čaje, sítko na slévání čaje, síťové sáčky na vaření, jiné než do mikrovlnných trub, skelná vata, ne izolační, skleněná příze, ne pro textilní účely, skleněná vlákna, ne pro izolační a textilní účely, skleněné ampulky (nádobky), skleněné baňky (nádobky), skleněné dózy, skleněné lahvičky (nádobky), skleněné misy, skleněné mozaiky, ne stavební, skleněné zátky, sklenice (nádobky), sklenice na pití, sklenice na svíčky (svícny), skleničky na svíčky (svícny), sklo pro okna vozidel (polotovary), sklo se zabudovanými tenkými elektrickými vodiči, sklo surové nebo jako polotovar, s výjimkou stavebního skla, slánky, smaltované sklo, ne pro stavební účely, sochy z porcelánu, keramiky, kameniny, terakoty nebo skla, sošky z porcelánu, keramiky, kameniny, terakoty nebo skla, stěrky (nástroje na čištění), stojánky na jídelní listky, stojánky na šetky na holení, stojánky na ubrusy (stolování), stojany na grily, grilovací rošty, stojany pro přenosné dětské vaničky, stolní nádobí, nikoliv nože, vidličky a lžice, stolní talíře, střičáčky na zalévání květin a rostlin, sušáky na prádlo, svačinové boxy, krabičky na svačinu, svícny, šálky, hrničky, šejkry, škopky, šlehače, ne elektrické, špičky a trubičky na zdobení cukrářských výrobků, štetce na nanášení líčidel, štetiny, žíně a vlasy pro výrobu kartáčů, štetky na čištění záchodů, štetky na dehet s dlouhou rukojetí, štetky na holení, tabulové sklo (surovina), tácky na drošky, talíře na jedno použití, tampony na čištění, tavený křemen (polotovar), ne pro stavební účely, tepelně izolované nádoby, tepelně izolované nádoby na nápoje (termosky), tepelně izolované nádoby na pokrmy, termoizolační tašky, textilní obaly na čajové nádoby sloužící k udržení teploty nápoje, stojany na grily, grilovací rošty, stojany na grily, grilovací rošty, stojany pro přenosné dětské vaničky, stolní nádobí, nikoliv nože, vidličky a lžice, stolní talíře, střičáčky na zalévání květin a rostlin, sušáky na prádlo, svačinové boxy, krabičky na svačinu, svícny, svícny, svícny, šálky, hrničky, šejkry, škopky, šlehače, ne elektrické, špičky a trubičky na zdobení cukrářských výrobků, štetce na nanášení líčidel, štetiny, žíně a vlasy pro výrobu kartáčů, štetky na čištění záchodů, štetky na dehet s dlouhou rukojetí, štetky na holení, štetky na holení, tabulové sklo (surovina), tácky na drošky, talíře na jedno použití, tampony na čištění, tavený křemen (polotovar), ne pro stavební účely, tepelně izolované nádoby, tepelně izolované nádoby na nápoje (termosky), tepelně izolované nádoby na pokrmy, termoizolační tašky, textilní obaly na čajové nádoby sloužící k udržení teploty nápoje, tlakové hrnce (autoklávy) na vaření, ne elektrické, tlakové hrnce na vaření, ne elektrické, toaletní houby, toaletní potřeby, toaletní taštičky, toalety pro zvířata, trychtýře, trysky na zavlažovači hadice, tvarované potahy na žehlicí prkna, tyčinky na míchání koktejlů, tyčové a kruhové držáky na ručníky, úklidové hadry, úklidové utěrky, umělá vejce (podkladky), umělecká díla z porcelánu, keramiky, kameniny, terakoty nebo skla, urny, ústní sprchy na čištění zubů a masáž dásní, utěrky (hadry) na utírání prachu, utěrky na leštění, uzávěry pokliček, vaflovače, ne elektrické, vajíčka na čaj, čajítka, vakuové lahve, válečky na těsto k použití v domácnosti, valchy, vaničky na mýdlo, vaničky na praní, vařečky (kuchyňské náčiní), vázy, vědra, víceramenné ozdobné stolní misy, víka na interiérová akvária, poklapy na interiérová akvária, viněty na karafy, vlákna ze skelné křemeliny, ne pro textilní účely, vlněný odpad na čištění, vonné olejové difuzéry, ne s tyčinkami, vybavené piknikové koše (včetně nádobí), vybavené toaletní taštičky, vykrajovače na těsto, vykrajovačka na těsto (na cukroví), výrobky z křišťálového skla, výrobky z porcelánu, vývěsní štíty ze skla nebo porcelánu, vývrtky, elektrické i neelektrické, zahradnické rukavice, zametače na koberce, zařízení na odličování, zařízení na odstraňování prachu, ne elektrická, zařízení na voskování a leštění obuvi, ne elektrické, zařízení pro deodoraci pro osobní potřebu, zavařovací sklenice, zavlažovači zařízení, zřehlače svíček, zouváky, zubní kartáčky, zubní nit, zvířecí štetiny (kartáčnické zboží), zvony na čištění odpadu, ždímače mopů, žehlicí prkna, žlabky, krmné jesle pro zvířata; (29) ajvar (konzervované papriky), albuminová mléka, algináty pro kulinářské použití, aloe vera pro lidskou spotřebu, ančovičky, ne živé, arašidové máslo, arašidové mléko, arašidové mléko pro kulinářské použití, artyčoky, konzervované, bílkoviny pro kulinářské použití, bramborové lupínky, bramborové lupínky s nízkým obsahem tuku, bramborové vločky, brusinkový kompot), bujónové koncentráty, bujónové přípravky, bujóny, bulgogi (korejský pokrm z hovězího masa), cibulové kroužky, citrónová šťáva pro kulinářské použití, datle, dršťky, drůbež, ne živá, dušené ovoce, džemy, escamole (jedlé larvy mravenců, upravené), extra panenský olivový olej do pokrmů, falafel, galbi (grilovaný masový pokrm), gamamá, ne živí, guacamole (pomazánka z avokáda), humři, ne živí, humus (cizmová pomazánka), jablečné pyré, játra, játrová paštika, jedlá ptáčí hnízda, jedlé kytyce ze zpracovaného ovoce, jedlé tuky, jedlý hmyz, ne živý, jelita, jogurt, kakaové máslo potravinářské, kandované ořechy, kandované ovoce, kaviár, kefir (mléčný nápoj), kimčchi (pokrm z kvašené zeleniny), klipfish (sušená solená treska), knedlíky na bázi brambor, kokosové máslo, kokosové mléko,

kokosové mléko pro kulinářské použití, kokosový olej potravinářský, kokosový tuk, kompoty, kondenzované mléko, konzervovaná cibule, konzervovaná čočka, konzervovaná zelenina, konzervované fazole, konzervované houby, konzervované lanýžy, konzervované maso, konzervované olivy, konzervované ovoce, konzervované plody bobulovin, konzervované ryby, konzervované sojové boby pro potravinářské účely, konzervovaný česnek, konzervovaný hrášek, koryši, ne živí, kostní olej potravinářský, krémy se zeleninovým základem, krevety, ne živé, krokety, kukly bource morušového pro lidskou spotřebu, kukuřičný olej potravinářský, kumys (mléčný nápoj), kvašená zelenina, kysané zelí, kyselé okurky, langusty, ne živé, lecitín pro kulinářské použití, lilková pasta, lisované ovocné pasty, líná semínka potravinářská, ne živí, lůj pro potravinářské účely, lyofilizovaná zelenina, lyofilizované maso, mandlové mléko, mandlové mléko pro kulinářské použití, margarín, marmeláda, máslo, máslový krém, maso, maso sušené mrazem, masové aspiky, huspenina, masové konzervy, masové výtahy, měkkýši, ne živí, mléčné koktejly, mléčné kvasinky pro kulinářské použití, mléčné nápoje s převažujícím podílem mléka, mléčné výrobky, mléko, mleté mandle, mořské okurky (sumýši), ne živí, mořské řasy, konzervované, mražené ovoce, mušle, ne živé, náhražky mléka, nápoje na bázi arašidového mléka, nápoje na bázi kokosového mléka, nápoje na bázi mandlového mléka, nasolená masa, nasolené ryby, nealkoholický vaječný likér, ochucené ořechy, olivový olej potravinářský, ovesné mléko, ovoce konzervované v alkoholu, ovoce obalené v cukru, ovocná dřev, ovocná kůra, ovocné konzervy, ovocné lupínky, ovocné saláty, ovocné želé, palmový olej potravinářský, palmový olej z jader potravinářský, párky na tyče (v kukuřičném těstíčku), párky v rohlíku, párky, klobásy, salámy, párky, klobásy, salámy, pasta ze zeleninové dužiny, pektin pro kulinářské použití, placičky z tofu, pokrmy z ryb pro lidskou spotřebu, polévky, pomazánky na bázi ořechů, pomazánky na chléb obsahující tuk, potravinářské oleje, potraviny na bázi ryb, prostokvasha (kyselé mléko), proteinová mléka, přípravky na zeleninové polévky, přípravky pro přípravu polévek, přírodní a umělá uzenařská střívkva, pyl upravený jako potravina, raci, ne živí, rajčatová šťáva na vaření, rajčatové pyré, rajčatový protlak, rozinky, ryazhenka (pečené kvašené mléko), rybí filé, rybí konzervy, rybí pěny, ryby, ne živé, rýžové mléko, rýžové mléko pro kulinářské použití, řepkový olej potravinářský, sádlo, sardinky, ne živé, sezamový olej potravinářský, slanina, sledi, ne živí, slunečnicový olej potravinářský, smažené pokrmy z brambor, smaženky z tvarohového syra (cottage), smetana (mléčný výrobek), smetana (zakysaná), sojové mléko, sojové placičky, sojový olej potravinářský, sušená solená treska (klipfish), sušená vejce, sušená zelenina, sušené mléko, sušený kokos, svačinky na bázi ovoce, sýr, syrovátka, syřidlo, škeble, ne živé, šlehačka, šnečí vajíčka ke konzumaci, špek, sunka, tahini (pasta ze sezamových semenek), tajně, tajně (připravené jídlo z masa, ryb nebo zeleniny), tmavá tlačěnka (krevní uzennina), tofu, tukové násady pro výrobu jedlých tuků, tuňáci, ne živí, tvaroh, upravená semena, upravená slunečnicová semínka, upravené arašidy, upravené lískové oříšky, upravené ořechy, upravené rybí jikry, ústřice, ne živé, uzenniny, uzenniny v těstíčku, vaječný bílek, vaječný žloutek, vařená zelenina, vejce, vepřové maso, výtahy z mořských řas pro potravinářské účely, vývarové koncentráty, vývary, výzina pro potravinářské účely, yakitori, yuba (škraloup ze sojového mléka), zázvorový džem, zelenina sušená mrazem, zeleninové konzervy, zeleninové pěny, zeleninové saláty, zeleninové šťávy na vaření, zpracovaná sladká kukuřice, zvířina, zvířecí morek pro potravinářské účely, želatina, želé, aspiky, rosoly jedlé; (30) agávový sirup (přírodní sladidlo), anýz, arašidové cukrovinky, aromatické přípravky pro potravinářské účely, badyán, baozi (nadívané bocháňky), bibimbap (rýže s kousky zeleniny a masa), bonbony, bramborová mouka, brišky, brusinková omáčka (chuťová přísada), bulgur, burritos, celerová sůl, cereální tyčinky, cereální tyčinky s vysokým obsahem proteinů, cikorka (náhražka kávy), cukr, cukrářské polevy (na dorty), cukrářské výrobky, cukrovinkové ozdoby na dorty, cukrovinky, cukrovinky ke zdobení vánočního stromčku, čaj, čatni (dochucovaadlo), čokoláda, čokoládové nápoje s mlékem, čokoládové ozdoby na dorty, čokoládové pěny, čokoládové pomazánky s oříšky, dezertní pěny (cukrářské výrobky), dochucovaadla, dorty, drčený ječmen, drčený oves, dresinky, droždí, fazolová mouka, fondány (cukrovinky), gimnap (korejský rýžový pokrm), glazura na šunku, glukóza pro kulinářské použití, hořčice, hořčičná mouka, hotové jídla na bázi nudlí, hřebíček (koření), chalva, cheeseburgery (sendviče), chléb, chow-chow (dochucovaadlo), instantní rýže, jablečná omáčka (chuťová přísada), jamí závitky, ječná mouka, jedlá soda (soda bikarbona potravinářská), jedlý papír, jedlý rýžový papír, jiaozi (plněné knedlíčky), kakao, kakaové nápoje s mlékem, kandys, kapary, karamely (bonbony), kari (koření), káva, kávové nápoje s mlékem, kečup, kimchijeon (smaženky z fermentované zeleniny), knedlíky na bázi mouky, kokosový karamel, koláče, konzervované zahradní bylinky (koření

prísady), koření, kostky ledu, krekry, kroupy pro lidskou spotřebu, krutony, křehké pečivo - sušenky, kuchyňská sůl, kukuřičná kaše, kukuřičná krupice, kukuřičná mouka, kukuřičné lupínky, kurkuma, kuskus (semolina), kvasnice do těst, květy nebo listy jako náhražka čaje, kypřicí prášek do pečiva, kypřicí prostředky, led na osvěžení, led, přírodní nebo umělý, ledové tříště se slazenými červenými fazolemi, ledový čaj, lékořice (cukrovinka), lepek jako potravina, lepkové přísady, lisovaný česnek (ochucovadlo), lívance, lněné semínko pro kulinářské použití (chuťová přísada), lomper chlebové placky na bázi brambor, loupáný ječmen, loupáný oves, lyofilizovaná jídla s rýží jako hlavní složkou, lyofilizovaná jídla s těstovinami jako hlavní složkou, majonéza, makaróny, makronky (cukrovi), maltóza, mandlové cukrovinky, mandlové těsto, marcipán, marinády, masové koláče, masové šťávy, mateří kasička, mátové bonbon k osvěžení dechu, med, melasa pro potravinářské účely, menší koláče, mentol do cukrovinek, mentolové cukrovinky, minizákusky (dortíky), miso (ochucovadlo), mletá kukuřice, mořská voda na vaření, mořské řasy (ochucovadlo), mouka, mrazem sušená jídla s rýží jako hlavní složkou, mrazem sušená jídla s těstovinami jako hlavní složkou, mražený jogurt (mražený sladký výrobek), mšička, muškátový oříšek, náhražky kávy, nápoje na bázi čaje, nápoje na bázi čokolády, nápoje na bázi heřmánku, nápoje na bázi kakaa, nápoje na bázi kávy, nekynutý chléb, nepražená káva, nové koření, nudle, nudle (vermicelli), ocet, ochucovadla, okonomijaki (japonské slané placky), omáčky (dochucovadla), omáčky na těstoviny, onigiri (rýžové koule), ořechová mouka, ořechy v čokoládě, ovesná mouka, ovesné vločky, ovocné omáčky (pasirované), ovocné želé (cukrovinky), palačinky, palmový cukr, paprika (koření), párky v rohlíku (sendviče), pasta ze sojových bobů (ochucovadlo), pastilky (cukrovinky), pastilky zapečené v těstě, pečivo (typu housky, rohlíky), pelmeně (knedlíčky plněné masem), pendrek (cukrovinka), pepř, permik, pesto (omáčka), picalilli, pивní ocet, pizza, pohanková mouka, pojiva do uzenin, pojiva do zmrzlin, pomazánky na bázi čokolády, omáčky (dochucovadla), esence, s výjimkou éterických esencí a esenciálních olejů, potraviny na bázi ova, pralinky, prášky na přípravu zmrzlin, pražená kukuřice, produkty určené ke konzumaci v mraženém stavu, propolis, příchutě do dortů, jiné než esenciální oleje, příchutě do kávy, příchutě do nápojů, jiné než esenciální oleje, příchutě do potravin, jiné než esenciální oleje, přípravky na ztužení šlehačky, přípravky pro zjemnění masa pro domácí použití, přípravky z obilovin, přírodní sladidla, pšeničná mouka, pudinky, quiche (slaný koláč), rajčatová omáčka, ramen (japonské polévky na bázi nudlí), ravioli, rostlinné přípravky používané jako náhražky kávy, rýže, rýžová drť pro kulinářské použití, rýžové chlebičky, rýžový pudink, ságo, salátové zálivky, semolina, senbei (rýžové krekry), sendviče, sezamová semínka (chuťová přísada), skořice (koření), slad pro lidskou spotřebu, sladké žemle, sladové sušenky, sladový výtažek pro potravinářské účely, směsi na dorty, směsi na přípravu těsta na okonomijaku (japonské slané placky), soba nudle (japonské nudle z pohanky), sojová mouka, sojová omáčka, sorbety (zmrzlina), strouhanka, suchary, sůl ke konzervaci potravin, sušenky, sušenky, suši, svačtinové občerstvení na bázi cereálií, svačtinové občerstvení na bázi rýže, šafrán (koření), škrob pro potravinářské účely, špagety, tabbouleh (arabský salát), tacos, tapioka, tapioková mouka, těsta na dorty, těsto, těsto na přípravu pečiva, těstoviny, tortily, třesť, ne léčebné, udon nudle (japonské nudle), vafle, vanilin (náhražka vanilky), vanilkové příchutě pro kulinářské použití, vareniki (plněné knedlíčky), vermiceli (nudle), vinný kámen pro kulinářské použití, vločky (cereální výrobky), zahušťovací přípravky pro vaření pokrmů, zázvor (koření), zefír (cukrovinka), zeleninové a ovocné omáčky k masům (dochucovadla), zlatý sirup, zmrzlina, zpracovaná pohanka, zpracovaná quinoa (merlík čilský), zpracovaná semena jako chuťové přísady, zrcadlové polevy (glazury), ztužovače šlehačky, žvýkačky k osvěžení dechu, žvýkačky; (32) esence na výrobu nápojů, chmelové výtažky pro výrobu piva, izotonické nápoje, koktejly na bázi piva, kvas (nealkoholický nápoj), limonády, minerální vody (nápoje), mošt, nápoje na bázi rýže, jiné než náhražky mléka, nápoje na bázi sóji, jiné než náhražky mléka, nápoje pro sportovce obohacené proteiny, nápoje ze syrovátky, nealkoholické aperitivy, nealkoholické koktejly, nealkoholické nápoje, nealkoholické nápoje na bázi medu, nealkoholické nápoje s příchutí čaje, nealkoholické nápoje s příchutí kávy, nealkoholické nápoje z aloe vera, nealkoholické nápoje z ovocných šťáv, nealkoholické ovocné nektary, nealkoholické přípravky pro výrobu nápojů, nealkoholické výtažky z ovoce, nealkoholický cider, nekvašený hroznový mošt, orgeda, ovocné šťávy, perlivé vody, pivní mladina, pivo, prášky pro přípravu šumivých nápojů, přípravky pro výrobu sodovky, rajčatová šťáva (nápoje), sarsaparilla (nealkoholický nápoj), selterská voda, šerbety (nápoje), sirupy pro přípravu limonád, sirupy pro přípravu nápojů, sladina, sladové pivo, smoothie (mixované nápoje z čerstvého ovoce nebo zeleniny), sodová voda, sorbety (nápoje), stolní vody, tablety pro přípravu šumivých nápojů, voda s obsahem lithia, vody (nápoje), vody syčené kyslíčkem uhličitým, zázvorové pivo, zeleninové šťávy (nápoje).

(511) 21, 29, 30, 32
(540)



(111) **378904**
(220) 09.09.2019
(320) 09.09.2019
(442) 22.01.2020
(151) 29.04.2020
(730) **TROPEUM, a.s.**, Bělohorská 185/163, Praha 6, 16900, CZ
(210) O-558371

(510) (29) maso a masné výrobky, ryby, mořské ryby a měkkýši, neživí, mléčné výrobky a výrobky z náhražek mléka, ptačí vejce a výrobky z vajec, jedlé oleje a tuky, zpracované ovoce, houby a zelenina (včetně ořechů a luštěnin), polévky a vývary, masové výtahy, střívkna na uzeniny, přírodní a umělá, upravený hmyz a larvy; (30) hotová jídla a polotovary a jídla rychlého občerstvení, a to jídla (svačiny) z kukuřice, obilnin, mouky a sezamu, krekry, noky, knedlíky, palačinky, koblihy, jídla z těstovin, rýže a obilnin, pirohy, koláče s náplní a pečivo, sendviče a pizzy, jamí závitky a závitky z mořských řas, bochánky vařené v páře, tortilly, sůl, chuťové přísady, ochucovadla a koření, pekárenské výrobky, cukrovinky, čokoláda a zákusky, koblihy, cukr, přírodní sladidla, sladké polevy a náplně, výrobky z včelích produktů, led, zmrzlina, mražený jogurt a sorbety, káva, čaj, kakao a jejich náhražky, zpracované obilí, škrob a výrobky z nich, pečící přípravky a droždí; (32) pivo a pivovarnické výrobky, nealkoholické nápoje, přípravky pro výrobu nápojů; (35) reklamní, marketingové a propagační služby, obchodní služby a informace pro spotřebitele, a to služby maloobchodu a velkoobchodu zaměřené zejména na nákup a prodej potravinářských, pekařských a sukrářských výrobků, surovin, doplňků stravy, nápojů, kávy, čajů, výrobků a služeb propagujících toto zboží, podpora prodeje formou propagačních materiálů a strategií, dražební služby, pronájem prodejních automatů, obchodní zprostředkovatelské služby, služby v oblasti obchodních kontaktů, služby kolektivního nakupování, tj. poskytování skupinových slev zákazníkům, služby v oblasti komerčního hodnocení, služby v oblasti konkurence, služby generálního obchodního zastoupení, dovoz a vývoz, mediální a vyjednávací služby, objednávkové služby, služby v oblasti srovnávání cen, dodavatelské služby pro třetí osoby, služby předplatného, pomoc obchodní a podnikatelské činnosti, management a administrativní služby, obchodní analýzy, průzkum a informační služby, půjčování a pronájem v souvislosti s výše uvedenými službami v této třídě (fanšizing), poradenství, konzultační a informační činnost týkající se uvedených služeb, zahrnutých v této třídě.

(511) 29, 30, 32, 35
(540)

KOBLIHATOR

(111) **378905**
(220) 16.09.2019
(320) 16.09.2019
(442) 22.01.2020
(151) 29.04.2020
(730) **Hrachovcová Kateřina**, Nikoly Tesly 10, Praha 6, 16000, CZ
(210) O-558498

(510) (35) administrativní služby, aktualizace a údržba dat v počítačových databázích, aktualizace a údržba údajů v rejstřících, cílené zasílání reklamních materiálů, cílený marketing, aranžování výkladů, fotokopírování, grafická úprava pro reklamní účely, indexace webových stránek pro obchodní nebo reklamní účely, marketing, marketing v rámci softwarového publikování, modeling pro reklamní účely nebo podporu prodeje, nábor zaměstnanců, návrh reklamních materiálů, obchodní informace, obchodní informace a rady pro spotřebitele ve výběru produktů a služeb, obchodní průzkum, obchodní správa licencí k výrobkům a službám jiných osob, obchodní zprostředkovatelské služby, online inzerce

v počítačové síti, optimalizace návštěvnosti webových stránek, optimalizace vyhledávačů pro účely podpory prodeje, plánování schůzek, podpora prodeje jiných osob, pomoc při řízení obchodní činnosti, poradenské služby pro obchodní vedení, poradenství v oblasti komunikačních strategií při styku s veřejností, poradenství v oblasti komunikačních strategií v reklamě, poradenství v oblasti řízení a organizace podniku, poradenství v oblasti řízení lidských zdrojů, poradenství v oblasti řízení obchodní činnosti, pořádání módních přehlídek pro reklamní účely, pořádání veletrhů pro obchodní či reklamní účely, pořádání výstav pro obchodní či reklamní účely, poskytování informací o obchodních kontaktech, poskytování obchodních informací prostřednictvím webových stránek, PPC reklama, prezentace výrobků v komunikačních médiích pro účely maloobchodu, profesionální obchodní poradenství, pronájem billboardů (reklamních tabulí), pronájem prodejních automatů, pronájem prodejních stánků, pronájem reklamního času v komunikačních médiích, pronájem reklamního materiálu, pronájem reklamních ploch, propagace, provozování online trhu pro kupující a prodejce výrobků a služeb, průzkum trhu, průzkum veřejného mínění, předvádění zboží, psaní reklamních textů, psaní scénářů pro reklamní účely, psychologické testování za účelem výběru zaměstnanců, reklama, rozhlasová reklama, řízení obchodní činnosti hotelů, řízení obchodní činnosti náhradových programů pro jiné osoby, řízení obchodní činnosti nezávislých poskytovatelů služeb, řízení obchodní činnosti sportovců, řízení obchodní činnosti výkonných umělců, sběr údajů do počítačových databází, sestavování katalogů informací pro obchodní či reklamní účely, sestavování statistiky, sjednávání a uzavírání obchodních transakcí pro třetí strany, sjednávání obchodních smluv pro jiné osoby, služby dočasného řízení obchodní činnosti za předem dohodnutých podmínek, služby maloobchodu v oblasti uměleckých děl poskytované uměleckými galeriemi, služby pro maloobchod s farmaceutickými, veterinárními a sanitárními přípravky a zdravotnickým materiálem, služby velkoobchodu v oblasti farmaceutických, veterinárních a sanitárních přípravků a v oblasti dodávek zdravotnického materiálu, správa programů pro věrné zákazníky v oblasti osobní letecké dopravy, správa zákaznických věrnostních programů, srovnávání cen, styk s veřejností, subdodavatelské služby, systematizace údajů do počítačových databází, šíření reklamních materiálů, šíření vzorků, telemarketing, televizní reklama, upomínání schůzek, vedení počítačové evidence, venkovní reklama, vydávání reklamních textů, vyhledávání sponzorů, vyhledávání údajů v počítačových souborech pro jiné osoby, vylepování plakátů, výroba reklamních filmů, výroba teleshoppingových programů, výstřížková služba, zařizování novinového předplatného pro jiné osoby, zařizování předplatného na telekomunikační služby pro jiné osoby, zásilková reklama, zásobovací služby pro jiné osoby (nákup zboží a služeb pro jiné podniky), zaznamenávání písemných sdělení a údajů, zaznamenávání vzkazů pro nedostupné předplatitele, zpracování textů, zprostředkování obchodních informací, zprostředkování propagace, zprostředkování reklamy, zprostředkování zaměstnání; (38) bezdrátové vysílání, elektronické nástěnky (telekomunikační služby), informace o telekomunikacích, komunikace po síti optických vláken, komunikace prostřednictvím mobilních telefonů, komunikace prostřednictvím počítačových terminálů, online přenos blahopřání, paning (rozhlas, telefon nebo jiné prostředky elektronické komunikace), poskytování diskusních místností na internetu, poskytování online fór, poskytování přístupu do databází, poskytování telekomunikačního připojení ke globální počítačové síti, poskytování telekomunikačních kanálů pro teleshopping, poskytování uživatelského přístupu do globální počítačové sítě, pronájem doby přístupu do globální počítačové sítě, přenos digitálních souborů, přenos elektronické pošty, přenos videa na objednávku, přenos zpráv a obrázků pomocí počítačů, radiokomunikace, rozhlasové vysílání, satelitní přenos, služby hlasové pošty, směrovací a spojovací služby pro telekomunikace, streaming dat, telefonická komunikace, telefonní služby, telegrafická komunikace, telegrafní služby, telekonferenční služby, televizní vysílání, telexové služby, videokonferenční služby, vysílání kabelové televize, zaslání zpráv, digitální vysílání, televizní vysílání programů, televizní vysílání zábavních, vzdělávacích, výchovných, soutěžních, diskusních a informačních pořadů, počítačová komunikace, elektronická pošta, posílání zpráv, přenos digitálních informací přes počítače a elektronické přístroje, audiovizuální komunikace prostřednictvím internetu, rozšiřování a zveřejňování informací prostřednictvím telekomunikačních sítí, telekonference, vysílací činnosti, zprostředkování audiovizuální komunikace, poskytování telefonního připojení k počítačovým sítím, pronájem telefonních přístrojů a zařízení pro přenos informací, provoz internetových portálů se zaměřením na oblast počítačové (mobilní) komunikace, poradenství a poskytování informací v oblasti telefonních služeb; (41) akademie (vzdělávání), dábng, dálkové vzdělávání, diskotéky, divadelní představení, elektronické publikování, filmové projekce, fotografování, fotografování na mikrofilm,

hudební produkce, informace o rekreaci, informace o vzdělávání, informace o zábavě, kaligrafické služby, karaoke, klubové služby (zábava nebo vzdělávání), korespondenční kurzy, koučink (školení), kulturní, vzdělávací a zábavní služby poskytované uměleckými galeriemi, modelingové služby pro umělce, nahrávání videokazet, obrazové zpravodajství, online vydávání elektronických knih a časopisů, organizování zábavních akcí cosplay (kostýmované hry s věrným napodobením postav), plánování večírků (zábava), poradenství pro volbu povolání (v oblasti vzdělávání nebo školení), pořádání nebo uvádění koncertů, pořádání a vedení kolokvií, pořádání a vedení konferencí, pořádání a vedení kongresů, pořádání a vedení osobních vzdělávacích fór, pořádání a vedení seminářů, pořádání a vedení symposií, pořádání a vedení workshopů (školení), pořádání estrád (služby impresária), pořádání loterií, pořádání módních přehlídek pro zábavu, pořádání plesů, pořádání soutěží (vzdělávacích nebo zábavních), pořádání soutěží krásy, pořádání sportovních soutěží, pořádání výstav ke kulturním nebo vzdělávacím účelům, poskytování elektronických publikací online bez možnosti stažení, poskytování filmů bez možnosti stažení prostřednictvím videa na objednávku, poskytování her online z počítačové sítě, poskytování hudby online bez možnosti stažení, poskytování televizních programů bez možnosti stažení prostřednictvím videa na objednávku, poskytování videí online bez možnosti stažení, praktický výcvik (předvádění), prázdninové tábory (zábava), produkce estrád, profesní rekvalifikace, pronájem audio zařízení, pronájem dekorací (na představení), pronájem divadelních dekorací, pronájem kinematografických přístrojů, pronájem osvětlovacích zařízení pro divadelní scény či televizní studia, pronájem uměleckých děl, provozování heren, provozování kasin (hazard), provozování muzea (předvádění, výstavy), provozování rekreačních zařízení, provozování sportovních zařízení, průvodcovské služby, předprodej vstupenek (zábava), předvádění cirkusových vystoupení, předvádění variétních představení, předvádění živých vystoupení, překladatelské služby, psaní a skládání písní, psaní filmových scénářů, psaní scénářů s výjimkou reklamních, psaní textů, půjčování audionahrávek, půjčování filmů, půjčování videokazet, rezervace vstupenek na estrády, rozhlasová zábava, skládání hudby, služby baviče, služby diskžokejů, služby filmového studia, služby grafické úpravy, nikoliv k reklamním účelům, služby klubů zdraví (zdravotní a kondiční cvičení), služby nahrávacího studia, služby nočního klubu (zábava), služby osobního trenéra (kondiční trénink), služby poskytované orchestry, služby reportérů (zpravodajství), služby spojené s hazardem, soukromá výuka, sportovní tábory, školení, školení prostřednictvím simulátorů, televizní zábava, titulkování, úprava videokazet, vedení kurzů kondičního cvičení, výcvik aikido, vydávání knih, vydávání textů, s výjimkou reklamních, výroba filmů, s výjimkou reklamních, výroba rozhlasových a televizních programů, výuka, vzdělávací služby, vzdělávání na internátních školách, zábava, zábavní parky, zkoušení (pedagogická činnost), tvorba a šíření audiovizuálních děl, TV produkce, filmová produkce, zábavní činnost, zábavní představení; (45) adopční agentury, doprovod do společnosti, osobní tělesná stráž, plánování a zařizování svatebních obřadů, poradenství v oblasti duševního vlastnictví, poradenství v oblasti návrhu osobního šatníku, pronájem názvů internetových domén, psaní osobních dopisů, půjčování oděvů, půjčování večerních šatů, registrace názvů domén, sestavování horoskopů, seznamovací služby, služby detektivní agentury, služby sociálních sítí online, správa autorských práv, venčení psů, vyhledávání informací o osobním původu, výklad karet, ztráty a nálezy, zprostředkování sňatků.

(511) 35, 38, 41, 45

(540)

KAIRA(111) **378906**

(220) 25.09.2019

(320) 25.09.2019

(442) 22.01.2020

(151) 29.04.2020

(730) **PILNÉ RUČE s.r.o.**, Petra Bezruče 384, Dolní Benešov, 74722, CZ

(210) O-558694

(510) (16) obaly na potraviny z papíru, papírové nákupní tašky; (18) plátěné nákupní tašky, tašky na bagety, síťovky a tašky z biobavlny, tašky z recyklovaného materiálu; (22) pytle na přepravu volně loženého (sypaného) zboží, pytlíky textilní na balení, sáčky textilní na balení, suroviny textilní vláknité, tašky textilní (obaly a pošetky) na balení, textilní suroviny vláknité, plátěné sáčky, plátěné sáčky na výrobu rostlinného mléka, síťové sáčky, síťové sáčky na ovoce a zeleninu, sáčky z biobavlny.

(511) 16, 18, 22

(540)



- (111) **378907**
(220) 27.09.2019
(320) 27.09.2019
(442) 22.01.2020
(151) 29.04.2020
(730) **Tichánková Viktorie**, Nové Dvory-Hlíný 1078, Frýdek-Místek, 73801, CZ
(740) Jihočeská univerzita v Českých Budějovicích, Branišovská 1645/31a, České Budějovice, 37005
(210) O-558742
(510) (21) dózy, boxy a nádoby pro použití v domácnosti a kuchyni, drtiče pro použití v kuchyni (ne elektrické), džbány, formy (kuchyňské potřeby), formy na pečení, vaření, hmoždířové paličky (tlouky na rozměňování), hrnce na vaření, chňapky (rukavice), kuchyňské potřeby, nádobí, náčiní pro vaření (ne elektrické); (29) aloe vera pro lidskou spotřebu, arašídové máslo, bílkoviny pro kulinářské použití, bramborové lupínky, citrónová šťáva pro kulinářské použití, džemy, extra panenský olivový olej do pokrmů, jedlé tuky, jogurt, kakaové máslo potravinářské, kandované ořechy, kandované ovoce, kokosové máslo, kokosové mléko pro kulinářské použití, kokosový olej potravinářský, kokosový tuk, kondenzované mléko, kukuřičný olej potravinářský, lněná semínka potravinářská, margarín, marmeláda, máslo, mléko, palmový olej potravinářský, palmový olej z jader potravinářský, rozinky, slunečnicový olej potravinářský, sojový olej potravinářský, sušená vejce, sušené mléko, sušený kokos, vejce, želatina; (30) agávní sirup (přírodní sladidlo), aromatické přípravky pro potravinářské účely, badyán, cukr, cukrářské výrobky, cukrovinky, čokoláda, čokoládové pěny, čokoládové pomazánky s oříšky, dezertní pěny (cukrářské výrobky), dochucovadla, kakao, káva, kokosový karamel, koření, kuchyňská sůl, kukuřičná kaše, kukuřičná krupice, kukuřičná mouka, kukuřičné lupínky, lepkové přísady, lisovaný česnek (ochucovadlo), lněné semínko pro kulinářské použití (chuťová přísada), med, mentol do cukrovinek, mletá kukuřice, müsli, muškátový oříšek, náhražky kávy, ochucovadla, ořechová mouka, ovesná mouka, ovesné vločky, pomazánky na bázi čokolády, potravinářské esence (s výjimkou éterických esencí a esenciálních olejů), pražená kukuřice, přírodní sladidla, vanilin (náhražka vanilky), vanilkové příchutě pro kulinářské použití, zázvor (koření), zpracovaná semena jako chuťové přísady; (40) barvení potravin, konzervování potravin a nápojů, rafinace; (43) bary, bufety, kavárny, restaurace, zajištění stravování, zdobení potravin.
(511) 21, 29, 30, 40, 43
(540)

Mais

- (111) **378908**
(220) 30.09.2019
(320) 30.09.2019
(442) 22.01.2020
(151) 29.04.2020
(730) **Horváth Jan**, Bezová 263, Jesenice, Horní Jirčany, 25242, CZ
(210) O-558789
(591) Barevná
(510) (5) přípravky pro léčebné účely; (9) ochranné prostředky a pomůcky proti působení elektromagnetických, elektrostatických a jiných silových polí, bioenergetické rezonátory, stimulátory, mobilní telefony, počítače, televize.
(511) 5, 9
(540) <https://isdv.upv.cz/media/link/oz/558789>
SHA-1:affb127421284894f98c505bff0aad0e3b14bcc7

- (111) **378909**
(220) 30.09.2019
(320) 30.09.2019
(442) 22.01.2020
(151) 29.04.2020
(730) **Horváth Jan**, Bezová 263, Jesenice, Horní Jirčany, 25242, CZ
(210) O-558790
(510) (42) výzkum a vývoj nových výrobků v oblasti biorezonanční technologie.
(511) 42
(540)



- (111) **378910**
(220) 01.10.2019
(320) 01.10.2019
(442) 22.01.2020
(151) 29.04.2020
(730) **Fülöp Judit**, č. p. 80, Rostoklaty, 28171, CZ
Lévai Csaba, č. p. 80, Rostoklaty, 28171, CZ
(740) Csaba Lévai, 80, Rostoklaty, 28171
(210) O-558819
(510) (3) kosmetické přípravky, parfumerie, přípravky pro osobní hygienu, přípravky pro osobní hygienu a kosmetické přípravky, mýdla a gely.
(511) 3
(540)



ROZTOMÝDLO

- (111) **378911**
(220) 04.10.2019
(320) 04.10.2019
(442) 22.01.2020
(151) 29.04.2020
(730) **MigMark Betten s.r.o.**, Libosváry 6, Bystřice pod Hostýnem, 76861, CZ
(210) O-558903
(510) (20) nábytek, postele ze dřeva - masivu, noční stolky, rošty a výklopné rošty postelí, dřevěné úložné prostory v rámci této třídy; (35) propagace výrobků, maloobchod a velkoobchod s výše uvedenými výrobky ve třídě 20; (37) montáž výše uvedených výrobků ve třídě 20; (39) doprava.
(511) 20, 35, 37, 39

(540)



- (111) **378912**
 (220) 08.10.2019
 (320) 08.10.2019
 (442) 22.01.2020
 (151) 29.04.2020
 (730) **SAZKA a.s.**, K Žižkovu 851/4, Praha 9, Vysočany, 19093, CZ
 (740) Halaxová & Halaxová TETRAPAT, Mgr. Eva Halaxová, Jinonická 804/80, Praha 5, Košíře, 15800
 (210) O-558985
 (591) Barevná
 (510) (9) hardware a software pro informační technologie a audiovizuální zařízení, zařízení a příslušenství na zpracování dat, platební terminály pro zprostředkování on-line plateb, software, elektronické terminály pro generování loterijních listků, počítačové terminály a hardware používaný při provozu loterijních a herních systémů, software pro počítačové hry; (16) papír, lepenka, reklamní, propagační a užitkové výrobky z papíru určené pro propagaci, periodické i neperiodické publikace, tištěné informační, reklamní a propagační materiály v rámci této třídy určené pro propagaci, tiskárenské výrobky a kartonážní výrobky, a to krabice, data a databáze na papírových nosičích, psací potřeby, kalendáře, diáře, školní potřeby, sázenky a sázkové tikety (papírové formuláře), vstupenky; (28) herní terminály, loterijní videoterminály, elektronická zařízení pro hraní loterií a her, videoherní terminály, losy, elektronické hrací karty (elektronické stírací losy); (35) reklamní, inzertní a propagační činnost směřující k propagaci vlastní společnosti nebo kulturních a sportovních akcí, vyhledávání sponzorů, prodej reklamních a upomínkových předmětů, obchodní činnost pro druhé s losy, sázenkami, sázkovými tikety; (38) telekomunikační služby, mobilní telekomunikační služby, provozování mobilní telekomunikační sítě pro bezdrátový přenos hlasu a dat, služby mobilního připojení k síti Internet včetně vysokorychlostního připojení a přenosu hlasové služby přes internetový protokol, peer-to-peer komunikace, služby instant messaging, osobní komunikační služby, pager služby, služby elektronické pošty, sledování mobilních telefonů pomocí satelitních signálů a zjišťování polohy mobilních telefonů pomocí satelitních signálů, radiopaging, poskytování bezdrátového aplikačního protokolu (WAP), včetně služeb využívajících zabezpečeného komunikačního kanálu, hlasová pošta, provádění videokonferencí, video-telefonní služby, služby zprostředkování přístupu ke všem druhům datových a informačních sítí a Internetu, služby textových a multimediálních zpráv, vytváření a poskytování telekomunikačních a komunikačních databází, služby umožňující spotřebitelům stahovat digitální obsah prostřednictvím sítě a serveru do osobní databáze, provozování on-line komunikačních fór, přenos sportovních utkání, poskytování telekomunikačního přístupu pro sázkové hry, kurzové a jiné sázky a loterie prostřednictvím Internetu a počítačových sítí; (41) organizování a pořádání loterií, provozování loterií, heren, rulet a kasin, organizování provozu a organizování pořádání sázkových her, výherních loterií, tombol, soutěží, vlastní provozování sázkových her a loterií o peníze prostřednictvím internetu, včetně provozování her prostřednictvím stíracích losů s možností výhry, provozování výherních i nevýherních hracích zařízení, služby vztahující se k hrám, sázení, hazardním hrám včetně hazardních her na dálku, loteriím, kasinům a ruletám v rámci této třídy, organizování sportovních sázek a číselných loterií, prodej losů a příjem sázek, pořádání a organizování kulturních, sportovních a společenských událostí, předprodej a prodej vstupenek, organizování a pořádání vzdělávacích akcí, provozování sportovních zařízení, provozování her on-line, zprostředkování loterií prostřednictvím e-losů.
 (511) 9, 16, 28, 35, 38, 41

(540)



- (111) **378913**
 (220) 08.10.2019
 (320) 08.10.2019
 (442) 22.01.2020
 (151) 29.04.2020
 (730) **SAZKA a.s.**, K Žižkovu 851/4, Praha 9, Vysočany, 19093, CZ
 (740) Halaxová & Halaxová TETRAPAT, Mgr. Eva Halaxová, Jinonická 804/80, Praha 5, Košíře, 15800
 (210) O-558986
 (591) Barevná
 (510) (9) hardware a software pro informační technologie a audiovizuální zařízení, zařízení a příslušenství na zpracování dat, platební terminály pro zprostředkování on-line plateb, software, elektronické terminály pro generování loterijních listků, počítačové terminály a hardware používaný při provozu loterijních a herních systémů, software pro počítačové hry; (16) papír, lepenka, reklamní, propagační a užitkové výrobky z papíru určené pro propagaci, periodické i neperiodické publikace, tištěné informační, reklamní a propagační materiály v rámci této třídy určené pro propagaci, tiskárenské výrobky a kartonážní výrobky, a to krabice, data a databáze na papírových nosičích, psací potřeby, kalendáře, diáře, školní potřeby, sázenky a sázkové tikety (papírové formuláře), vstupenky; (28) herní terminály, loterijní videoterminály, elektronická zařízení pro hraní loterií a her, videoherní terminály, losy, elektronické hrací karty (elektronické stírací losy); (35) reklamní, inzertní a propagační činnost směřující k propagaci vlastní společnosti nebo kulturních a sportovních akcí, vyhledávání sponzorů, prodej reklamních a upomínkových předmětů, obchodní činnost pro druhé s losy, sázenkami, sázkovými tikety; (38) telekomunikační služby, mobilní telekomunikační služby, provozování mobilní telekomunikační sítě pro bezdrátový přenos hlasu a dat, služby mobilního připojení k síti Internet včetně vysokorychlostního připojení a přenosu hlasové služby přes internetový protokol, peer-to-peer komunikace, služby instant messaging, osobní komunikační služby, pager služby, služby elektronické pošty, sledování mobilních telefonů pomocí satelitních signálů a zjišťování polohy mobilních telefonů pomocí satelitních signálů, radiopaging, poskytování bezdrátového aplikačního protokolu (WAP), včetně služeb využívajících zabezpečeného komunikačního kanálu, hlasová pošta, provádění videokonferencí, video-telefonní služby, služby zprostředkování přístupu ke všem druhům datových a informačních sítí a Internetu, služby textových a multimediálních zpráv, vytváření a poskytování telekomunikačních a komunikačních databází, služby umožňující spotřebitelům stahovat digitální obsah prostřednictvím sítě a serveru do osobní databáze, provozování on-line komunikačních fór, přenos sportovních utkání, poskytování telekomunikačního přístupu pro sázkové hry, kurzové a jiné sázky a loterie prostřednictvím Internetu a počítačových sítí; (41) organizování a pořádání loterií, provozování loterií, heren, rulet a kasin, organizování provozu a organizování pořádání sázkových her, výherních loterií, tombol, soutěží, vlastní provozování sázkových her a loterií o peníze prostřednictvím internetu, včetně provozování her prostřednictvím stíracích losů s možností výhry, provozování výherních i nevýherních hracích zařízení, služby vztahující se k hrám, sázení, hazardním hrám včetně hazardních her na dálku, loteriím, kasinům a ruletám v rámci této třídy, organizování sportovních sázek a číselných loterií, prodej losů a příjem sázek, pořádání a organizování kulturních, sportovních a společenských událostí, předprodej a prodej vstupenek, organizování a pořádání vzdělávacích akcí, provozování sportovních zařízení, provozování her on-line, zprostředkování loterií prostřednictvím e-losů.
 (511) 9, 16, 28, 35, 38, 41

(540)



- (111) **378914**
 (220) 08.10.2019
 (320) 08.10.2019
 (442) 22.01.2020
 (151) 29.04.2020
 (730) **SAZKA a.s.**, K Žižkovu 851/4, Praha 9, Vysočany, 19093, CZ
 (740) Halaxová & Halaxová TETRAPAT, Mgr. Eva Halaxová, Jinonická 804/80, Praha 5, Košíře, 15800
 (210) O-558987
 (591) Barevná
 (510) (9) hardware a software pro informační technologie a audiovizuální zařízení, zařízení a příslušenství na zpracování dat, platební terminály pro zprostředkování on-line plateb, software, elektronické terminály pro generování loterijních listků, počítačové terminály a hardware používané při provozu loterijních a herních systémů, software pro počítačové hry; (16) papír, lepenka, reklamní, propagační a užitkové výrobky z papíru určené pro propagaci, periodické i neperiodické publikace, tištěné informační, reklamní a propagační materiály v rámci této třídy určené pro propagaci, tiskárenské výrobky a kartonážní výrobky, a to krabice, data a databáze na papírových nosičích, psací potřeby, kalendáře, diáře, školní potřeby, sázenky a sázkové tikety (papírové formuláře), vstupenky; (28) herní terminály, loterijní videoterminály, elektronická zařízení pro hraní loterií a her, videoherní terminály, losy, elektronické hrací karty (elektronické stírací losy); (35) reklamní, inzertní a propagační činnost směřující k propagaci vlastní společnosti nebo kulturních a sportovních akcí, vyhledávání sponzorů, prodej reklamních a upomínkových předmětů, obchodní činnost pro druhé s losy, sázenkami, sázkovými tikety; (38) telekomunikační služby, mobilní telekomunikační služby, provozování mobilní telekomunikační sítě pro bezdrátový přenos hlasu a dat, služby mobilního připojení k síti Internet včetně vysokorychlostního připojení a přenosu hlasové služby přes internetový protokol, peer-to-peer komunikace, služby instant messaging, osobní komunikační služby, pager služby, služby elektronické pošty, sledování mobilních telefonů pomocí satelitních signálů a zjišťování polohy mobilních telefonů pomocí satelitních signálů, radio-paging, poskytování bezdrátového aplikačního protokolu (WAP), včetně služeb využívajících zabezpečeného komunikačního kanálu, hlasová pošta, provádění videokonferencí, video-telefonní služby, služby zprostředkování přístupu ke všem druhům datových a informačních sítí a Internetu, služby textových a multimediálních zpráv, vytváření a poskytování telekomunikačních a komunikačních databází, služby umožňující spotřebitelům stahovat digitální obsah prostřednictvím sítě a serveru do osobní databáze, provozování on-line komunikačních fór, přenos sportovních utkání, poskytování telekomunikačního přístupu pro sázkové hry, kurzové a jiné sázky a loterie prostřednictvím Internetu a počítačových sítí; (41) organizování a pořádání loterií, provozování loterií, heren, rulet a kasin, organizování provozu a organizování pořádání sázkových her, výherních loterií, tombol, soutěží, vlastní provozování sázkových her a loterií o peníze prostřednictvím internetu, včetně provozování her prostřednictvím stíracích losů s možností výhry, provozování výherních i nevýherních hracích zařízení, služby vztahující se k hrám, sázení, hazardním hrám včetně hazardních her na dálku, loteriím, kasinům a ruletám v rámci této třídy, organizování sportovních sázek a číselných loterií, prodej losů a příjem sázek, pořádání a organizování kulturních, sportovních a společenských událostí, předprodej a prodej vstupenek, organizování a pořádání vzdělávacích akcí, provozování sportovních zařízení, provozování her on-line, zprostředkování loterií prostřednictvím e-losů.
 (511) 9, 16, 28, 35, 38, 41

(540)



- (111) **378915**
 (220) 08.10.2019
 (320) 08.10.2019
 (442) 22.01.2020
 (151) 29.04.2020
 (730) **BOHEMILK, a.s.**, Podzámčí 385, Opočno, 51773, CZ
 (210) O-558988
 (510) (29) mléko a mléčné výrobky všeho druhu, zejména konzumní mléka, mléčné nápoje s vysokým obsahem mléka, smetana, šlehačka, jogurty a jiné zakysané výrobky, máslo, sýry, tvarohy, sušená mléka, zahuštěná mléka včetně mlék slazených, karamelizovaných a ochucených, syrovátka; (30) zmrzlina, mražené krémy, sorbety, čokoládové nápoje s mlékem, kakaové nápoje s mlékem, kávové nápoje s mlékem, karamelové nápoje, pudinky; (32) syrovátkové nápoje, nealkoholické nápoje a šťávy ovocné.
 (511) 29, 30, 32
 (540) **BOHEMILK Milky Day**
- (111) **378916**
 (220) 08.10.2019
 (320) 08.10.2019
 (442) 22.01.2020
 (151) 29.04.2020
 (730) **Schönová Linda**, Hošťálkova 1165/93, Praha 6, Břevnov, 16900, CZ
 (740) PatentCentrum Sedláč & Partners s.r.o., Okružní 2824, České Budějovice, České Budějovice 3, 37001
 (210) O-558992
 (510) (19) nekovový stavební materiál, kámen přírodní a umělý, kamenické výrobky, umělecká díla z kamene, betonu a mramoru, nekovový materiál pro dlažby, obklady a okapové žlaby, cihly, stavební nekovové prefabrikáty, nekovová střešní krytina, cement, vápno, malta, omítkové směsi, zateplovací obklady, šterk, písek, kameninové nebo cementové roury, stavební sklo; (37) stavebnictví, opravy a instalační služby, provádění staveb, jejich změn a odstraňování, opravy, přestavby a obnovy objektů, realizace staveb, výškové práce na budovách, restaurátorské práce, obkladačské a kamenické práce, rekonstrukce, restaurátorské práce v kamenictví a sochařství, konzervování a chemické ošetření kamene, instalační služby v rámci této třídy, izolace proti vlhkosti, rekonstrukce historických fasád a štukové výzdoby, rekonstrukce objektů, sanace objektů, služby malířů, instalatérů, topenářů a pokrývačů, technický a stavební dozor v rámci této třídy, odstraňování konstrukčních a technologických závad, technická správa a údržba budov; (42) zpracování odborných posudků, zejména v oblasti technického stavu budov, vyhotovení restaurátorských průzkumů a zpráv, technické poradenství a konzultace, projektování, navrhování a řešení v oblasti oprav fasád historických budov, umělecké návrhy, diagnostika konstrukčních a technologických závad, stavebně - historický průzkum, stavebně - technický průzkum, inspekce stavebních projektů.
 (511) 19, 37, 42

(540)



- (111) **378917**
(220) 08.10.2019
(320) 08.10.2019
(442) 22.01.2020
(151) 29.04.2020
(730) **Office Park Roztyly, a.s.**, Želetavská 1525/1, Praha 4, Michle, 14000, CZ
(740) C|K|T ČERVENKA TURKOVÁ & PARTNERS Advokátní, patentová a
známková kancelář, Mgr. Radka Červenková, advokátka, Anny Letenské
34/7, Praha 2, Vinohrady, 12000

(210) O-559005
(591) Barevná
(510) (9) nosiče audiovizuálních děl, zvukové a obrazové záznamy, elektronické publikace, počítačové programy a software bez ohledu na záznamová média nebo prostředky šíření, elektronický sbírkový katalog; (16) periodické a neperiodické publikace, brožury, letáky, prospekty, katalogy, fotografie, plakáty, kalendáře, diáře, upomínkové předměty z papíru, papírové a plastické obaly v rámci této třídy; (35) reklamní, inzertní a propagační činnost, rozšiřování reklamních materiálů (letáky, prospekty, tisky), vydávání reklamních, propagačních a inzertních textů, zprostředkovatelská činnost v oblasti obchodu se zde uvedenými poskytovanými službami zařazenými ve třídách 35, 36 a 37, konzultační a poradenská činnost v oblasti obchodu, řízení obchodní činnosti, administrativní služby a kancelářské práce, pronájem reklamních ploch a nosičů; (36) pojištění, služby finanční, služby peněžní, služby nemovitostní (realitní služby), správa a pronájem nemovitosti a zařízených bytových, komerčních a kancelářských prostor, pronajímání bytů, obchodů a kanceláří; (37) stavebnictví, opravy ve stavebnictví, instalační služby ve stavebnictví, výstavba rezidenčních projektů, developerské služby (stavebnictví), výstavba, údržba a opravy nemovitostí; (41) pronájem sportovního a relaxačního vybavení; (43) služby zajišťující stravování a nápoje, kavárna, rychlé občerstvení, restaurace, literární a hudební kavárna, ubytovací služby, pronájem bytového zařízení, pronájem nábytku, pronájem bytového textilu.

- (511) 9, 16, 35, 36, 37, 41, 43
(540)



SEQUOIA
OFFICES

- (111) **378918**
(220) 08.10.2019
(320) 08.10.2019
(442) 22.01.2020
(151) 29.04.2020
(730) **Office Park Roztyly, a.s.**, Želetavská 1525/1, Praha 4, Michle, 14000, CZ
(740) C|K|T ČERVENKA TURKOVÁ & PARTNERS Advokátní, patentová a
známková kancelář, Mgr. Radka Červenková, advokátka, Anny Letenské
34/7, Praha 2, Vinohrady, 12000
(210) O-559006
(591) Barevná

(510) (9) nosiče audiovizuálních děl, zvukové a obrazové záznamy, elektronické publikace, počítačové programy a software bez ohledu na záznamová média nebo prostředky šíření, elektronický sbírkový katalog; (16) periodické a neperiodické publikace, brožury, letáky, prospekty, katalogy, fotografie, plakáty, kalendáře, diáře, upomínkové předměty z papíru, papírové a plastické obaly v rámci této třídy; (35) reklamní, inzertní a propagační činnost, rozšiřování reklamních materiálů (letáky, prospekty, tisky), vydávání reklamních, propagačních a inzertních textů, zprostředkovatelská činnost v oblasti obchodu se zde uvedenými poskytovanými službami zařazenými ve třídách 35, 36 a 37, konzultační a poradenská činnost v oblasti obchodu, řízení obchodní činnosti, administrativní služby a kancelářské práce, pronájem reklamních ploch a nosičů; (36) pojištění, služby finanční, služby peněžní, služby nemovitostní (realitní služby), správa a pronájem nemovitosti a zařízených bytových, komerčních a kancelářských prostor, pronajímání bytů, obchodů a kanceláří; (37) stavebnictví, opravy ve stavebnictví, instalační služby ve stavebnictví, výstavba rezidenčních projektů, developerské služby (stavebnictví), výstavba, údržba a opravy nemovitostí; (41) pronájem sportovního a relaxačního vybavení; (43) služby zajišťující stravování a nápoje, kavárna, rychlé občerstvení, restaurace, literární a hudební kavárna, ubytovací služby, pronájem bytového zařízení, pronájem nábytku, pronájem bytového textilu.

- (511) 9, 16, 35, 36, 37, 41, 43
(540)



SEQUOIA

- (111) **378919**
(220) 08.10.2019
(320) 08.10.2019
(442) 22.01.2020
(151) 29.04.2020
(730) **Rezidence ARBORETUM, a.s.**, Želetavská 1525/1, Praha 4, Michle,
14000, CZ
(740) C|K|T ČERVENKA TURKOVÁ & PARTNERS Advokátní, patentová a
známková kancelář, Mgr. Radka Červenková, advokátka, Anny Letenské
34/7, Praha 2, Vinohrady, 12000
(210) O-559007
(591) Barevná
(510) (9) nosiče audiovizuálních děl, zvukové a obrazové záznamy, elektronické publikace, počítačové programy a software bez ohledu na záznamová média nebo prostředky šíření, elektronický sbírkový katalog; (16) periodické a neperiodické publikace, brožury, letáky, prospekty, katalogy, fotografie, plakáty, kalendáře, diáře, upomínkové předměty z papíru, papírové a plastické obaly v rámci této třídy; (28) sportovní potřeby a vybavení, hry a hračky, hlavolamy, společenské hry, stavebnice, puzzle, modely staveb, modely dopravních prostředků; (35) reklamní, inzertní a propagační činnost, rozšiřování reklamních materiálů (letáky, prospekty, tisky), vydávání reklamních, propagačních a inzertních textů, zprostředkovatelská činnost v oblasti obchodu se zde uvedenými poskytovanými službami zařazenými ve třídách 35, 36 a 37, konzultační a poradenská činnost v oblasti obchodu, řízení obchodní činnosti, administrativní služby a kancelářské práce, pronájem reklamních ploch a nosičů; (36) pojištění, služby finanční, služby peněžní, služby nemovitostní (realitní služby), správa a pronájem nemovitosti a zařízených bytových, komerčních a kancelářských prostor, pronajímání bytů, obchodů a kanceláří; (37) stavebnictví, opravy ve stavebnictví, instalační služby ve stavebnictví, výstavba rezidenčních projektů, developerské služby (stavebnictví), výstavba, údržba a opravy nemovitostí; (41) výchovná, vzdělávací, školící a zábavní činnost, pořádání kulturních a společenských akcí, pořádání a organizování výstav, konferencí, přednášek, festivalů a setkání všeho druhu

pro kulturní nebo vzdělávací účely, prezentace umění a literatury veřejnosti pro kulturní a vzdělávací účely, pronájem sportovního vybavení, pronájem relaxačního vybavení, klubové služby (zábava nebo vzdělávání); (43) služby zajišťující stravování a nápoje, kavárna, rychlé občerstvení, restaurace, literární a hudební kavárna, ubytovací služby, pronájem bytového zařízení, pronájem nábytku, pronájem bytového textilu.

(511) 9, 16, 28, 35, 36, 37, 41, 43

(540)



REZIDENCE
ARBORETUM

(111) **378920**

(220) 08.10.2019

(320) 08.10.2019

(442) 22.01.2020

(151) 29.04.2020

(730) **Rezidence ARBORETUM, a.s.**, Želetavská 1525/1, Praha 4, Michle, 14000, CZ

(740) CJK/T ČERVENKA TURKOVÁ & PARTNERS Advokátní, patentová a známková kancelář, Mgr. Radka Červenková, advokátka, Anny Letenské 34/7, Praha 2, Vinohrady, 12000

(210) O-559008

(591) Barevná

(510) (9) nosiče audiovizuálních děl, zvukové a obrazové záznamy, elektronické publikace, počítačové programy a software bez ohledu na záznamová média nebo prostředky šíření, elektronický sbírkový katalog; (16) periodické a neperiodické publikace, brožury, letáky, prospekty, katalogy, fotografie, plakáty, kalendáře, diáře, upomínkové předměty z papíru, papírové a plastické obaly v rámci této třídy; (28) sportovní potřeby a vybavení, hry a hračky, hlavolamy, společenské hry, stavebnice, puzzle, modely staveb, modely dopravních prostředků; (35) reklamní, inzertní a propagační činnost, rozšiřování reklamních materiálů (letáky, prospekty, tisky), vydávání reklamních, propagačních a inzertních textů, zprostředkovatelská činnost v oblasti obchodu se zde uvedenými poskytovanými službami zařízenými ve třídách 35, 36 a 37, konzultační a poradenská činnost v oblasti obchodu, řízení obchodní činnosti, administrativní služby a kancelářské práce, pronájem reklamních ploch a nosičů; (36) pojištění, služby finanční, služby peněžní, služby nemovitostní (realitní služby), správa a pronájem nemovitého majetku a zařízení bytových, komerčních a kancelářských prostor, pronajímání bytů, obchodů a kanceláří; (37) stavebnictví, opravy ve stavebnictví, instalační služby ve stavebnictví, výstavba rezidenčních projektů, developerské služby (stavebnictví), výstavba, údržba a opravy nemovitostí; (41) výchovná, vzdělávací, školicí a zábavní činnost, pořádání kulturních a společenských akcí, pořádání a organizování výstav, konferencí, přednášek, festivalů a setkání všeho druhu pro kulturní nebo vzdělávací účely, prezentace umění a literatury veřejnosti pro kulturní a vzdělávací účely, pronájem sportovního vybavení, pronájem relaxačního vybavení, klubové služby (zábava nebo vzdělávání); (43) služby zajišťující stravování a nápoje, kavárna, rychlé občerstvení, restaurace, literární a hudební kavárna, ubytovací služby, pronájem bytového zařízení, pronájem nábytku, pronájem bytového textilu.

(511) 9, 16, 28, 35, 36, 37, 41, 43

(540)



ARBORENT

(111) **378921**

(220) 10.10.2019

(320) 10.10.2019

(442) 22.01.2020

(151) 29.04.2020

(730) **SAZKA a.s.**, K Žižkovu 851/4, Praha 9, Vysočany, 19093, CZ

(740) Halaxová & Halaxová TETRAPAT, Mgr. Eva Halaxová, Jinonická 804/80, Praha 5, Košíře, 15800

(210) O-559067

(591) Barevná

(510) (9) hardware a software pro informační technologie a audiovizuální zařízení, zařízení a příslušenství na zpracování dat, platební terminály pro zprostředkování on-line plateb, software, elektronické terminály pro generování loterních lístků, počítačové terminály a hardware používaný při provozu loterních a herních systémů, software pro počítačové hry; (16) papír, lepenka, reklamní, propagační a uživatelské výrobky z papíru určené pro propagaci, periodické i neperiodické publikace, tištěné informační, reklamní a propagační materiály v rámci této třídy určené pro propagaci, tiskárenské výrobky a kartonážní výrobky, a to krabice, data a databáze na papírových nosičích, psací potřeby, kalendáře, diáře, školní potřeby, sázenky a sázkové tikety (papírové formuláře), vstupenky; (28) herní terminály, loterní videoterminály, elektronická zařízení pro hraní loterií a her, videoherní terminály, losy, elektronické hrací karty (elektronické stírací losy); (38) telekomunikační služby, mobilní telekomunikační služby, provozování mobilní telekomunikační sítě pro bezdrátový přenos hlasu a dat, služby mobilního připojení k síti internet včetně vysokorychlostního připojení a přenosu hlasové služby přes internetový protokol, peer-to-peer komunikace, služby instant messaging, osobní komunikační služby, pager služby, služby elektronické pošty, sledování mobilních telefonů pomocí satelitních signálů a zjišťování polohy mobilních telefonů pomocí satelitních signálů, radio-paging, poskytování bezdrátového aplikačního protokolu (WAP), včetně služeb využívajících zabezpečeného komunikačního kanálu, hlasová pošta, provádění videokonferencí, video-telefonní služby, služby zprostředkování přístupu ke všem druhům datových a informačních sítí a internetu, služby textových a multimediálních zpráv, vytváření a poskytování telekomunikačních a komunikačních databází, služby umožňující spotřebitelům stahovat digitální obsah prostřednictvím sítě a serveru do osobní databáze, provozování on-line komunikačních fór, přenos sportovních utkání, poskytování telekomunikačního přístupu pro sázkové hry, kurzové a jiné sázky a loterie prostřednictvím internetu a počítačových sítí; (41) organizování a pořádání loterií, provozování loterií, heren, rulet a kasin, organizování provozu a organizování pořádání sázkových her, výherních loterií, tombol, soutěží, vlastní provozování sázkových her a loterií o peníze prostřednictvím internetu, včetně provozování her prostřednictvím stíracích losů s možností výhry, provozování výherních i nevýherních hracích zařízení, služby vztahující se k hrám, sázení, hazardním hrám včetně hazardních her na dálku, loteriím, kasinům a ruletám v rámci této třídy, organizování sportovních sázek a číselných loterií, prodej losů a příjem sázek, pořádání a organizování kulturních, sportovních a společenských událostí, předprodej a prodej vstupenek, organizování a pořádání vzdělávacích akcí, provozování sportovních zařízení, provozování her on-line, zprostředkování loterií prostřednictvím e-losů.

(511) 9, 16, 28, 38, 41

(540)

TUTOVKA

- (111) **378922**
 (220) 10.10.2019
 (320) 10.10.2019
 (442) 22.01.2020
 (151) 29.04.2020
 (730) **SAZKA a.s.**, K Žižkovu 851/4, Praha 9, Vysočany, 19093, CZ
 (740) Halaxová & Halaxová TETRAPAT, Mgr. Eva Halaxová, Jinonická 804/80, Praha 5, Košíře, 15800
 (210) O-559068
 (591) Barevná
 (510) (9) hardware a software pro informační technologie a audiovizuální zařízení, zařízení a příslušenství na zpracování dat, platební terminály pro zprostředkování on-line plateb, software, elektronické terminály pro generování loteriích listků, počítačové terminály a hardware používaný při provozu loteriích a herních systémů, software pro počítačové hry; (16) papír, lepenka, reklamní, propagační a užitkové výrobky z papíru určené pro propagaci, periodické i neperiodické publikace, tištěné informační, reklamní a propagační materiály v rámci této třídy určené pro propagaci, tiskárenské výrobky a kartonážní výrobky, a to krabice, data a databáze na papírových nosičích, psací potřeby, kalendáře, diáře, školní potřeby, sázenky a sázkové tikety (papírové formuláře), vstupenky; (28) herní terminály, loterní videoterminály, elektronická zařízení pro hraní loterií a her, videoherní terminály, losy, elektronické hrací karty (elektronické stírací losy); (38) telekomunikační služby, mobilní telekomunikační služby, provozování mobilní telekomunikační sítě pro bezdrátový přenos hlasu a dat, služby mobilního připojení k síti internet včetně vysokorychlostního připojení a přenosu hlasové služby přes internetový protokol, peer-to-peer komunikace, služby instant messaging, osobní komunikační služby, pager služby, služby elektronické pošty, sledování mobilních telefonů pomocí satelitních signálů a zjišťování polohy mobilních telefonů pomocí satelitních signálů, radio-paging, poskytování bezdrátového aplikačního protokolu (WAP), včetně služeb využívajících zabezpečeného komunikačního kanálu, hlasová pošta, provádění videokonferencí, video-telefonní služby, služby zprostředkování přístupu ke všem druhům datových a informačních sítí a internetu, služby textových a multimediálních zpráv, vytváření a poskytování telekomunikačních a komunikačních databází, služby umožňující spotřebitelům stahovat digitální obsah prostřednictvím sítě a serveru do osobní databáze, provozování on-line komunikačních fór, přenos sportovních utkání, poskytování telekomunikačního přístupu pro sázkové hry, kurzové a jiné sázky a loterie prostřednictvím internetu a počítačových sítí; (41) organizování a pořádání loterií, provozování loterií, heren, rulet a kasin, organizování provozu a organizování pořádání sázkových her, výherních loterií, tombol, soutěží, vlastní provozování sázkových her a loterií o peníze prostřednictvím internetu, včetně provozování her prostřednictvím stíracích losů s možností výhry, provozování výherních i nevýherních hracích zařízení, služby vztahující se k hrám, sázení, hazardním hrám včetně hazardních her na dálku, loteriím, kasinům a ruletám v rámci této třídy, organizování sportovních sázek a číselných loterií, prodej losů a příjem sázek, pořádání a organizování kulturních, sportovních a společenských událostí, předprodej a prodej vstupenek, organizování a pořádání vzdělávacích akcí, provozování sportovních zařízení, provozování her on-line, zprostředkování loterií prostřednictvím e-losů.
 (511) 9, 16, 28, 38, 41

(540)

TUTOVKA

- (111) **378923**
 (220) 10.10.2019
 (320) 10.10.2019
 (442) 22.01.2020
 (151) 29.04.2020
 (730) **SAZKA a.s.**, K Žižkovu 851/4, Praha 9, Vysočany, 19093, CZ
 (740) Halaxová & Halaxová TETRAPAT, Mgr. Eva Halaxová, Jinonická 804/80, Praha 5, Košíře, 15800
 (210) O-559069
 (591) Barevná
 (510) (9) hardware a software pro informační technologie a audiovizuální zařízení, zařízení a příslušenství na zpracování dat, platební terminály pro zprostředkování on-line plateb, software, elektronické terminály pro generování loteriích listků, počítačové terminály a hardware používaný při provozu loteriích a herních systémů, software pro počítačové hry; (16) papír, lepenka, reklamní, propagační a užitkové výrobky z papíru určené pro propagaci, periodické i neperiodické publikace, tištěné informační, reklamní a propagační materiály v rámci této třídy určené pro propagaci, tiskárenské výrobky a kartonážní výrobky, a to krabice, data a databáze na papírových nosičích, psací potřeby, kalendáře, diáře, školní potřeby, sázenky a sázkové tikety (papírové formuláře), vstupenky; (28) herní terminály, loterní videoterminály, elektronická zařízení pro hraní loterií a her, videoherní terminály, losy, elektronické hrací karty (elektronické stírací losy); (38) telekomunikační služby, mobilní telekomunikační služby, provozování mobilní telekomunikační sítě pro bezdrátový přenos hlasu a dat, služby mobilního připojení k síti internet včetně vysokorychlostního připojení a přenosu hlasové služby přes internetový protokol, peer-to-peer komunikace, služby instant messaging, osobní komunikační služby, pager služby, služby elektronické pošty, sledování mobilních telefonů pomocí satelitních signálů a zjišťování polohy mobilních telefonů pomocí satelitních signálů, radio-paging, poskytování bezdrátového aplikačního protokolu (WAP), včetně služeb využívajících zabezpečeného komunikačního kanálu, hlasová pošta, provádění videokonferencí, video-telefonní služby, služby zprostředkování přístupu ke všem druhům datových a informačních sítí a internetu, služby textových a multimediálních zpráv, vytváření a poskytování telekomunikačních a komunikačních databází, služby umožňující spotřebitelům stahovat digitální obsah prostřednictvím sítě a serveru do osobní databáze, provozování on-line komunikačních fór, přenos sportovních utkání, poskytování telekomunikačního přístupu pro sázkové hry, kurzové a jiné sázky a loterie prostřednictvím internetu a počítačových sítí; (41) organizování a pořádání loterií, provozování loterií, heren, rulet a kasin, organizování provozu a organizování pořádání sázkových her, výherních loterií, tombol, soutěží, vlastní provozování sázkových her a loterií o peníze prostřednictvím internetu, včetně provozování her prostřednictvím stíracích losů s možností výhry, provozování výherních i nevýherních hracích zařízení, služby vztahující se k hrám, sázení, hazardním hrám včetně hazardních her na dálku, loteriím, kasinům a ruletám v rámci této třídy, organizování sportovních sázek a číselných loterií, prodej losů a příjem sázek, pořádání a organizování kulturních, sportovních a společenských událostí, předprodej a prodej vstupenek, organizování a pořádání vzdělávacích akcí, provozování sportovních zařízení, provozování her on-line, zprostředkování loterií prostřednictvím e-losů.
 (511) 9, 16, 28, 38, 41

(540)

TUTOVKA

- (111) **378924**
 (220) 10.10.2019
 (320) 10.10.2019
 (442) 22.01.2020
 (151) 29.04.2020
 (730) **SAZKA a.s.**, K Žižkovu 851/4, Praha 9, Vysočany, 19093, CZ
 (740) Halaxová & Halaxová TETRAPAT, Mgr. Eva Halaxová, Jinonická 804/80, Praha 5, Košíře, 15800
 (210) O-559070
 (591) Barevná
 (510) (9) hardware a software pro informační technologie a audiovizuální zařízení, zařízení a příslušenství na zpracování dat, platební terminály pro zprostředkování on-line plateb, software, elektronické terminály pro generování loteriích lístků, počítačové terminály a hardware používaný při provozu loteriích a herních systémů, software pro počítačové hry; (16) papír, lepenka, reklamní, propagační a užitkové výrobky z papíru určené pro propagaci, periodické i neperiodické publikace, tištěné informační, reklamní a propagační materiály v rámci této třídy určené pro propagaci, tiskárenské výrobky a kartonážní výrobky, a to krabice, data a databáze na papírových nosičích, psací potřeby, kalendáře, diáře, školní potřeby, sázenky a sázkové tikety (papírové formuláře), vstupenky; (28) herní terminály, loterní videoterminály, elektronická zařízení pro hraní loterií a her, videoherní terminály, losy, elektronické hrací karty (elektronické stírací losy); (38) telekomunikační služby, mobilní telekomunikační služby, provozování mobilní telekomunikační sítě pro bezdrátový přenos hlasu a dat, služby mobilního připojení k síti internet včetně vysokorychlostního připojení a přenosu hlasové služby přes internetový protokol, peer-to-peer komunikace, služby instant messaging, osobní komunikační služby, pager služby, služby elektronické pošty, sledování mobilních telefonů pomocí satelitních signálů a zjišťování polohy mobilních telefonů pomocí satelitních signálů, radio-paging, poskytování bezdrátového aplikačního protokolu (WAP), včetně služeb využívajících zabezpečeného komunikačního kanálu, hlasová pošta, provádění videokonferencí, video-telefonní služby, služby zprostředkování přístupu ke všem druhům datových a informačních sítí a internetu, služby textových a multimediálních zpráv, vytváření a poskytování telekomunikačních a komunikačních databází, služby umožňující spotřebitelům stahovat digitální obsah prostřednictvím sítě a serveru do osobní databáze, provozování on-line komunikačních fór, přenos sportovních utkání, poskytování telekomunikačního přístupu pro sázkové hry, kurzové a jiné sázky a loterie prostřednictvím internetu a počítačových sítí; (41) organizování a pořádání loterií, provozování loterií, heren, rulet a kasin, organizování provozu a organizování pořádání sázkových her, výherních loterií, tombol, soutěží, vlastní provozování sázkových her a loterií o peníze prostřednictvím internetu, včetně provozování her prostřednictvím stíracích losů s možností výhry, provozování výherních i nevýherních hracích zařízení, služby vztahující se k hrám, sázení, hazardním hrám včetně hazardních her na dálku, loteriím, kasinům a ruletám v rámci této třídy, organizování sportovních sázek a číselných loterií, prodej losů a příjem sázek, pořádání a organizování kulturních, sportovních a společenských událostí, předprodej a prodej vstupenek, organizování a pořádání vzdělávacích akcí, provozování sportovních zařízení, provozování her on-line, zprostředkování loterií prostřednictvím e-losů.
 (511) 9, 16, 28, 38, 41

(540)

TUTOVKA

- (111) **378925**
 (220) 17.10.2019
 (320) 17.10.2019
 (442) 22.01.2020
 (151) 29.04.2020
 (730) **SAZKA a.s.**, K Žižkovu 851/4, Praha 9, Vysočany, 19093, CZ
 (740) Halaxová & Halaxová TETRAPAT, Mgr. Eva Halaxová, Jinonická 804/80, Praha 5, Košíře, 15800
 (210) O-559214
 (591) Barevná
 (510) (9) hardware a software pro informační technologie a audiovizuální zařízení, zařízení a příslušenství na zpracování dat, platební terminály pro zprostředkování on-line plateb, software, elektronické terminály pro generování loteriích lístků, počítačové terminály a hardware používaný při provozu loteriích a herních systémů, software pro počítačové hry; (16) papír, lepenka, reklamní, propagační a užitkové výrobky z papíru určené pro propagaci, periodické i neperiodické publikace, tištěné informační, reklamní a propagační materiály v rámci této třídy určené pro propagaci, tiskárenské výrobky a kartonážní výrobky, a to krabice, data a databáze na papírových nosičích, psací potřeby, kalendáře, diáře, školní potřeby, sázenky a sázkové tikety (papírové formuláře), vstupenky; (28) herní terminály, loterní videoterminály, elektronická zařízení pro hraní loterií a her, videoherní terminály, losy, elektronické hrací karty (elektronické stírací losy); (38) telekomunikační služby, mobilní telekomunikační služby, provozování mobilní telekomunikační sítě pro bezdrátový přenos hlasu a dat, služby mobilního připojení k síti internet včetně vysokorychlostního připojení a přenosu hlasové služby přes internetový protokol, peer-to-peer komunikace, služby instant messaging, osobní komunikační služby, pager služby, služby elektronické pošty, sledování mobilních telefonů pomocí satelitních signálů a zjišťování polohy mobilních telefonů pomocí satelitních signálů, radio-paging, poskytování bezdrátového aplikačního protokolu (WAP), včetně služeb využívajících zabezpečeného komunikačního kanálu, hlasová pošta, provádění videokonferencí, video-telefonní služby, služby zprostředkování přístupu ke všem druhům datových a informačních sítí a internetu, služby textových a multimediálních zpráv, vytváření a poskytování telekomunikačních a komunikačních databází, služby umožňující spotřebitelům stahovat digitální obsah prostřednictvím sítě a serveru do osobní databáze, provozování on-line komunikačních fór, přenos sportovních utkání, poskytování telekomunikačního přístupu pro sázkové hry, kurzové a jiné sázky a loterie prostřednictvím internetu a počítačových sítí; (41) organizování a pořádání loterií, provozování loterií, heren, rulet a kasin, organizování provozu a organizování pořádání sázkových her, výherních loterií, tombol, soutěží, vlastní provozování sázkových her a loterií o peníze prostřednictvím internetu, včetně provozování her prostřednictvím stíracích losů s možností výhry, provozování výherních i nevýherních hracích zařízení, služby vztahující se k hrám, sázení, hazardním hrám včetně hazardních her na dálku, loteriím, kasinům a ruletám v rámci této třídy, organizování sportovních sázek a číselných loterií, prodej losů a příjem sázek, pořádání a organizování kulturních, sportovních a společenských událostí, předprodej a prodej vstupenek, organizování a pořádání vzdělávacích akcí, provozování sportovních zařízení, provozování her on-line, zprostředkování loterií prostřednictvím e-losů.
 (511) 9, 16, 28, 38, 41

(540)

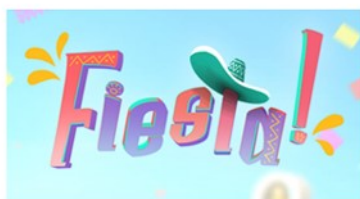

(111) **378926**

(220) 17.10.2019

(320) 17.10.2019

(442) 22.01.2020

(151) 29.04.2020

(730) **SAZKA a.s.**, K Žižkovu 851/4, Praha 9, Vysočany, 19093, CZ

(740) Halaxová & Halaxová TETRAPAT, Mgr. Eva Halaxová, Jinonická 804/80, Praha 5, Košíře, 15800

(210) O-559216

(591) Barevná

(510) (9) hardware a software pro informační technologie a audiovizuální zařízení, zařízení a příslušenství na zpracování dat, platební terminály pro zprostředkování on-line plateb, software, elektronické terminály pro generování loterních lístků, počítačové terminály a hardware používaný při provozu loterních a herních systémů, software pro počítačové hry; (16) papír, lepenka, reklamní, propagační a uživatelské výrobky z papíru určené pro propagaci, periodické i neperiodické publikace, tištěné informační, reklamní a propagační materiály v rámci této třídy určené pro propagaci, tiskárenské výrobky a kartonážní výrobky, a to krabice, data a databáze na papírových nosičích, psací potřeby, kalendáře, diáře, školní potřeby, sázenky a sázkové tikety (papírové formuláře), vstupenky; (28) herní terminály, loterní videoterminály, elektronická zařízení pro hraní loterií a her, videoherní terminály, losy, elektronické hrací karty (elektronické stírací losy); (38) telekomunikační služby, mobilní telekomunikační služby, provozování mobilní telekomunikační sítě pro bezdrátový přenos hlasu a dat, služby mobilního připojení k síti internet včetně vysokorychlostního připojení a přenosu hlasové služby přes internetový protokol, peer-to-peer komunikace, služby instant messaging, osobní komunikační služby, pager služby, služby elektronické pošty, sledování mobilních telefonů pomocí satelitních signálů a zjišťování polohy mobilních telefonů pomocí satelitních signálů, radio-paging, poskytování bezdrátového aplikačního protokolu (WAP), včetně služeb využívajících zabezpečeného komunikačního kanálu, hlasová pošta, provádění videokonferencí, video-telefonní služby, služby zprostředkování přístupu ke všem druhům datových a informačních sítí a internetu, služby textových a multimediálních zpráv, vytváření a poskytování telekomunikačních a komunikačních databází, služby umožňující spotřebitelům stahovat digitální obsah prostřednictvím sítě a serveru do osobní databáze, provozování on-line komunikačních fór, přenos sportovních utkání, poskytování telekomunikačního přístupu pro sázkové hry, kurzové a jiné sázky a loterie prostřednictvím internetu a počítačových sítí; (41) organizování a pořádání loterií, provozování loterií, heren, rulet a kasin, organizování provozu a organizování pořádání sázkových her, výherních loterií, tombol, soutěží, vlastní provozování sázkových her a loterií o peníze prostřednictvím internetu, včetně provozování her prostřednictvím stíracích losů s možností výhry, provozování výherních i nevýherních hracích zařízení, služby vztahující se k hrám, sázení, hazardním hrám včetně hazardních her na dálku, loteriím, kasinům a ruletám v rámci této třídy, organizování sportovních sázek a číselných loterií, prodej losů a příjem sázek, pořádání a organizování kulturních, sportovních a společenských událostí, předprodej a prodej vstupenek, organizování a pořádání vzdělávacích akcí, provozování sportovních zařízení, provozování her on-line, zprostředkování loterií prostřednictvím e-losů.

(511) 9, 16, 28, 38, 41

(540)



(111) **378927**

(220) 21.10.2019

(320) 21.10.2019

(442) 22.01.2020

(151) 29.04.2020

(730) **PIVNÍ LÁZNĚ PRAHA, s.r.o.**, Žitná 658/9, Praha 1, Nové Město, 11000, CZ

(740) BOHEMIA PATENT, Ing. Jana Vandělíková, Petřská 1136/12, Praha 1, Nové Město, 11000

(210) O-559299

(591) Barevná

(510) (3) výrobky kosmetické a voňavkářské, bylinné kosmetické přípravky, mýdla tuhá i tekutá, parfumerie, vonné oleje, krémy, mléka, gely, emulze, vody a deodoranty pro osobní potřebu, toaletní přípravky, vlasové a ústní vody, zubní pasty, prášky a vodičky pro čištění a ošetřování zubů, šampóny tělové i vlasové, prostředky pro mytí a ošetřování rukou a vlasů, a to kondicionéry, pomády, tužidla, spreje, laky, šampóny tělové i vlasové, přípravky do koupeli, sprchové gely, prostředky pro ošetřování pokožky a odličování, a to krémy na a po opalování, masážní krémy a emulze, regenerační krémy a vody, vody, krémy a pěny po holení, prací, bělicí, namáčecí a avivážní prostředky, přípravky pro čištění, odmašťování a broušení, saponáty, tekuté prací prostředky, pasty a emulze na čištění a leštění karoserií, autokosmetika, kosmetické přípravky pro zvířata; (35) propagační činnost, reklama, šíření reklamy a inzerce přes internet, komerční výstavy, přehlídky a veletrhy, pomoc při řízení obchodní činnosti, obchodní administrativa, poradenství v řízení podniku, poradenství v řízení obchodu a v obchodní činnosti, internetový obchod s výše uvedenými výrobky ve třídě 3, merchandising, franchising; (39) organizování a zprostředkování cestovních služeb a pobytů včetně rezervace, organizování a zprostředkování franšizových pobytů v oblasti wellness a soukromých rehabilitačních středisek a organizování pobytových certifikačních programů, organizování a doprovázení na okružních výletech, organizování zájezdů, turistických prohlídek a exkurzí, organizování relaxačních pobytů a zájezdů pro zájemce o fyzioterapii a zdravý životní styl, poradenské, informační a konzultační služby zaměřené na organizování relaxačních pobytů, sportovních zájezdů a zájezdů zaměřených na zdravý životní styl, vše výše uvedené v rámci cestovní kanceláře, cestovní agentury, cestovních služeb a dopravy, poskytování poradenství na všechny uvedené služby v rámci této třídy; (41) organizování, pořádání a zprostředkování kulturních, zábavných, společenských, sportovních, výchovných a vzdělávacích akcí včetně organizování vzdělávání ve formě kurzů, školení, přednášek, konferencí a sympozií, pořádání nekomerčních výstav, přehlídek a veletrhů, organizování zábavy, rozptýlení a rekreace, zajišťování vstupenek (zábava), vydavatelská a nakladatelská činnost; (43) hostinská činnost, ubytovací služby, hotelové služby, penziony, restaurace, bary, kavárny, vinárny, provoz cukráren, bufety, jídelny, samoobslužné restaurace, pivní slavnosti a pivní dny (stravovací služby), hromadné stravování, provozování rychlého občerstvení, provozování kiosků s občerstvením, zajišťování ubytování a stravování v rekreačních zařízeních a kempech, poskytování občerstvení, ubytování a stravování; (44) služby lázeňské, léčebné a rehabilitační, péče poradenská, ošetrovatelská, diagnostická, preventivní a léčebná, péče lázeňská, provozování sanatorií, lázní a provozování wellness, jmenovitě provozování činností umožňující dosažení psychické kondice (terapeutické služby), provozování wellness, jmenovitě provozování činností umožňující dosažení fyzické kondice (rehabilitace), masáže, pivní lázně, rekondační a regenerační služby, služby v oblasti sauny, veřejné lázně pro hygienické účely, provádění léčebných procedur spojených s koupelemi a zábaly, poradenství v oboru lázeňství a zdravotní

péče, služby vizážistů, provozování salónů krásy, odborné služby
kadeřnické, kosmetické, manikérské, pedikérské a masérské.

(511) 3, 35, 39, 41, 43, 44
(540)



(111) **378928**
(220) 22.10.2019
(320) 22.10.2019
(442) 22.01.2020
(151) 29.04.2020
(730) **Vondra Jakub**, Stolín 7, Červený Kostelec, 54941, CZ
Zilji Zili, Dlouhá třída 1550/107, Havířov, Podlesí, 73601, CZ
(740) Jakub Vondra, Stolín 7, Červený Kostelec, 54941
(210) O-559308

(510) (3) kosmetické přípravky, parfumerie, přípravky pro osobní hygienu, vonné oleje a aromatické výtažky; (25) obuv, oděvy, pokrývky hlavy; (34) kuřácké potřeby, osobní vaporizéry a elektronické cigarety a příchutě a roztoky pro ně, tabák a tabákové výrobky (včetně náhražek), zápalky; (35) reklamní, marketingové a propagační služby, maloobchod a velkoobchod s výrobky výše zařazenými ve tř. 3, 25 a 34, obchodní konzultační služby a informace pro spotřebitele.

(511) 3, 25, 34, 35
(540)

Bonghemia

(111) **378929**
(220) 23.10.2019
(320) 23.10.2019
(442) 22.01.2020
(151) 29.04.2020
(730) **Touch Branding s.r.o.**, Za Lužnami 1069/23, Praha 5, Stodůlky, 15500, CZ

(210) O-559333
(510) (35) reklama, televizní reklama, venkovní reklama, reklama online, marketing, reklamní poradenství, služby reklamní strategie a obchodní strategie, služby v oblasti strategie značek a firemní komunikace; (40) typografie; (41) služby v oblasti ilustrace a animace (film, video), fotografování, tiskové služby (vydavatelství); (42) obalový design, grafický design, umělecký design, website design, online design, komerční design, design a vývoj software, služby v oblasti designu značek, konzultace a poradenství v oblasti designu.

(511) 35, 40, 41, 42
(540)

Touch Branding

(111) **378930**
(220) 24.10.2019
(320) 24.10.2019
(442) 22.01.2020
(151) 29.04.2020
(730) **BIDLÍ holding, a.s.**, Jindřišská 889/17, Praha 1, Nové Město, 11000, CZ
(740) Ing. Martina Malečková Pařízková, Na záhonech 1386/73, Praha 4, Michle, 14100

(210) O-559389
(510) (35) administrativa prodeje, administrativní pomoc v rámci reagování na výzvy k podávání nabídek, administrativní služby, administrativní služby související s odkazováním klientů na právníky; (36) administrativní služby v oblasti investic, agentura poskytující zprávy o úvěrech, agentura pronajímající chráněné ubytování, agenturní služby na úvěrování z hypoték, agenturní služby pro prodej majetku za provizi, agenturní služby pro pronájem nemovitostí, agenturní služby pro zřízení cestovního pojištění, agenturní služby v oblasti cenných papírů, agenturní služby v oblasti

dluhopisů, agentury na směnu peněz, agentury nebo zprostředkovatelské firmy pro leasing nebo pronájem pozemků, agentury nebo zprostředkovatelské firmy pro pronájem budov, agentury pro inkaso plateb za elektřinu, agentury pro inkaso plateb za plyn.

(511) 35, 36
(540)

BIDLÍ ve svém

(111) **378931**
(220) 25.10.2019
(320) 25.10.2019
(442) 22.01.2020
(151) 29.04.2020
(730) **SousedéCZ s.r.o.**, Drahobejlova 2433/12, Praha 9, 19000, CZ
(210) O-559413
(510) (35) propagační činnost, reklama, obchodní administrativa, kancelářské práce, osobní nákupy pro třetí osoby s komoditami: nábytek, podlahové krytiny, textil, dekorativní předměty, vybavení domácnosti; (36) pojištění, služby finanční, služby peněžní, služby nemovitostní; (38) spoje, komunikace; (41) vzdělávání, zábava, kulturní aktivity; (42) navrhování a vývoj počítačového hardwaru a softwaru technologické služby; (45) právní služby, bezpečnostní služby, pomoc při uplatňování práv a oprávněných zájmů při obstarávání osobních záležitostí, vyhledávání osobních informací.

(511) 35, 36, 38, 41, 42, 45
(540)



(111) **378932**
(220) 31.10.2019
(320) 31.10.2019
(442) 22.01.2020
(151) 29.04.2020
(730) **Hradil Jelínková Tereza**, Vilová 220, Všetaty, 25163, CZ
(740) C|K|T ČERVENKA TURKOVÁ & PARTNERS Advokátní, patentová a známková kancelář, Mgr. Jana Turková, advokát, Anny Letenské 34/7, Praha 2, Vinohrady, 12000
(210) O-559532
(510) (25) oděvy, obuv, pokrývky hlavy; (35) reklama, propagace, marketing, řízení obchodní činnosti, obchodní administrativa, kancelářské práce.
(511) 25, 35
(540)



(111) **378933**
(220) 01.11.2019
(320) 01.11.2019
(442) 22.01.2020
(151) 29.04.2020
(730) **EXPRESS DELI s.r.o.**, Anglická 391/17, Praha 2, Vinohrady, 12000, CZ
(740) Ing. Vlasta Sedláčková, Pod Pekařkou 107/1, Praha 4, Podolí, 14700
(210) O-559546
(510) (16) obaly (papírnické výrobky), a to pro potravinové výrobky, fólie hliníkové na balení potravin, fólie viskóznové na balení, výrobky z kartónu,

a to krabice lepenkové nebo papírové, papírová prostírání, papírové ubrusy, podložky na stůl papírové, pytlíky jako obaly (z papíru nebo umělých hmot), štítky (papírové nálepky); (20) obaly (krabice) z umělých hmot a nádoby z umělých hmot, a to pro potravinové výrobky, palety přepravní nekovové, servírovací stolky; (25) oděvy, obuv, rukavice, čepice, klobouky; (29) smažené potraviny, jako smažené řízky, karbanátky, sekaná, čerstvé, chlazené, mražené, salám, bramborové lupínky, bujón, vývar, přípravky na bujóny, čočka konzervovaná, drůbež (neživá), dřev (ovocná), džemy, fazole konzervované, hrách konzervovaný, hranolky bramborové, humři (neživí), huspeniny, játra, játrová paštika, jedlé ořechy, jedlé tuky, jelita, tlačěnka, jogurt, kaviár, kefir, klobásy, párky, koncentráty bujónové, koncentráty, vývary, koncentrované vývary, konzervy masové, masové výtažky, konzervy rybí, konzervy zeleninové, koryši (s výjimkou živých), krevety (neživé), krokety, kysané zelí, langusty neživé, lanýže konzervované, losos (s výjimkou živých), margarín, marmeláda, máslo, maso, maso konzervované, měkkýši (neživí), mléko, mléčné výrobky, mražené ovoce, mušle (neživé), nakládaná zelenina, olivový olej, ovoce konzervované, ovoce zavařené, ovoce kandované, ovocné saláty, rybí plátky, polévky, přípravky pro výrobu polévek, potraviny z ryb, přislažované ovoce, raci (s výjimkou živých), rajčatová šťáva na vaření, rajčatový protlak, ryby konzervované, potravinářské výrobky z ryb, ryby solené, ryby ve slaném nálevu, ryby s výjimkou živých, řepkový olej jedlý, saláty ovocné, saláty zeleninové, sardinky, slanečci, sledi, slanina, slunečnicový olej jedlý, smetana, sumýši (neživí), sušené ovoce, sýry, šlehačka, šťávy zeleninové na vaření, šunka, tofu, tukové pomazánky na chléb, tuky jedlé, tuňák, ústřice s výjimkou živých, uzeniny, vejce, vepřové maso, vepřové sádlo, vnitřnosti, droby, dršťky, výtažky masové, zelenina v pikantním nálevu, zvěřina, žampiony konzervované, želatina, mražená zelenina, zelenina sušená, plněné brambory, hamburgery čerstvé, chlazené, mražené a zapékané; (30) pečivo s masovou náplní, pirožky s masem, popcorn (vločky obilní), obložené/plněné bagety, cukr, cukroví, cukrovinky, čaj, čokoláda, dorty, hořčice, housky, chléb, jemné pečivo, jogurtová zmrzlina, kakao, kakaové nápoje, karamely, káva, kečup, keksy, koláče, koření, krekrý, krupice, kuchyňská sůl, kvasnice, droždí v tabletách k nelékařským účelům, kypřiči prášek, led přírodní nebo umělý, led pro osvěžení, listové těsto, majonéza a majonézové saláty, dresinky, makaróny, mandlové těsto, marcipán, marinády (chuťové přísady), máslové tukové těsto, látky na zjemnění masa pro domácnost, masové paštiky zapečené v těstě, masové pirožky zapečené v těstě, med, medovnický, perníky, mouka potravinářská a výrobky z mouky, mušli, mušlí tyčinky, corn- flakes, nápoje čokoládové, kakaové, kávové, přísady do nápojů, nekynutý chléb, nudle, ocet, oplatky, ovesná kaše, potraviny na bázi ovesa, ovesné vločky, ozdoby na dorty jedlé, palačinky a pizzy čerstvé, chlazené a mražené, pralinky, přísady do zmrzlin, pudinky, rajčatová omáčka, ravioli, rohlíky, rýže a výrobky z rýže, rýžové koláčky, rýžové saláty, těstovinové saláty, obložené/plněné sendviče čerstvé, chlazené, mražené, suchary, kuchyňská sůl, sušenky, biskvity, přípravky na ztužení šlehačky, špagety, masové šťávy s výjimkou dresinků, těsta, těstoviny, vlasové nudle, vločky, zákusky, zálivky na ochucení, zmrzlina a zmrzlinové poháry, želé ovocné (cukrovinky), žemle, knedlíky, sójová mouka, masové šťávy (omáčky), koblihy, zapečené pečivo s masovou náplní, zapečené pečivo se zeleninovou náplní, zapečené pečivo se salámovou náplní, zapečené pečivo se sýrovou náplní, zapečené ciabattové pečivo, chuťové přísady, kávové nápoje, kávové nápoje s mlékem, pepř, sendviče; (35) pořádání výstav k obchodním a reklamním účelům, činnost reklamní a inzertní, průzkum a analýzy trhů, kopírování dokumentů, distribuce zboží k reklamním účelům, aranžérství - aranžování výkladů, marketing, automatizované zpracování dat, export a import, zprostředkování obchodní činnosti s výrobky výše uvedenými ve třídách 16, 20, 21, 25, 29, 30, 32; (41) diskotéky, plánování a organizování večírků, soutěží, kulturní aktivity; (43) restaurace, restaurace samoobslužné, restaurace podávající pokrmy přes ulici, příprava lahůdek, služby poskytované v restauracích a jiných zařízeních podávající pokrmy a nápoje připravené ke konzumaci, jakož i při prodeji nabízení pokrmových specialit, pohoštění, zabezpečení stravy, catering a teambuilding pro pohoštění, pivnice, hostince, hospůdky.

(511) 16, 20, 25, 29, 30, 35, 41, 43

(540)



(111) **378934**

(220) 04.11.2019

(320) 04.11.2019

(442) 22.01.2020

(151) 29.04.2020

(730) **LAXMAN s.r.o.**, Revoluční 655/1, Praha 1, Staré Město, 11000, CZ

(740) Ing. Václav Kratochvíl, Husníkova 2086/22, Praha 5, Stodůlky, 15800

(210) O-559592

(510) (5) farmaceutické přípravky, dietní potraviny upravené pro lékařské účely, výživové doplňky, antibakteriální přípravky, dezinfekční přípravky, léčivé byliny, potravinové doplňky pro lékařské účely; (29) protein pro lidskou spotřebu, extrakty z chaluhy jako výživa; (30) příchutě a přísady do potravin a nápojů s výjimkou esencí a éterických olejů, glukóza pro výživu, potraviny s vysokým obsahem vitamínů a minerálů vyrobené za účelem doplnění běžné stravy konzumenta spadající do této třídy.

(511) 5, 29, 30

(540)

ASTANIC

(111) **378935**

(220) 05.11.2019

(320) 05.11.2019

(442) 22.01.2020

(151) 29.04.2020

(730) **TEKR management s.r.o.**, Národní 364/39, Praha 1, Staré Město, 11000, CZ

(740) Mgr. Pavla Trachtová, advokátka, Na Flusárně 168, Příbram III, 26101

(210) O-559607

(510) (36) oceňování nemovitostí, pronájem nemovitostí, pronájem kanceláří (nemovitostí), správa nemovitostí, správa bytového domu, zprostředkování v oblasti nemovitostí; (37) stavebnictví a demolice staveb, pronájem stavebních strojů a přístrojů, zprostředkování ve výstavbě, poradenská činnost ve stavebnictví, poradenské služby ve stavebnictví, zprostředkování ve stavebnictví, zprostředkování realizačních stavebních firem; (42) inženýrská činnost ve stavebnictví, projektová činnost ve stavebnictví, technické poradenské služby ve stavebnictví.

(511) 36, 37, 42

(540)



(111) **378936**

(220) 05.11.2019

(320) 05.11.2019

- (442) 22.01.2020
(151) 29.04.2020
(730) **Marex Dental s.r.o.**, Polská 1211/26, Praha 2, Vinohrady, 12000, CZ
(210) O-559614
(591) Barevná
(510) (35) maloobchodní prodej sportovního vybavení, velkoobchodní prodej sportovního vybavení.
(511) 35
(540)



- (111) **378937**
(220) 05.11.2019
(320) 05.11.2019
(442) 22.01.2020
(151) 29.04.2020
(730) **Borůvka Praha o.p.s.**, V pevnosti 13/4, Praha 2, Vyšehrad, 12800, CZ
(740) zaeRkováno s.r.o., Vršovická 478/51, Praha 10, Vršovice, 10100
(210) O-559616
(510) (35) vytvoření a zprostředkování zaměstnání pro zaměstnance s tělesným postižením, nábor a umístování zaměstnanců, obchodní činnost pro humánní a charitativní aktivity, maloobchodní prodej s oděvy a obuví, hračkami, šperky a bižutérií, merchandising; (36) financování, elektronické převody finančních prostředků, investování finančních prostředků, shromažďování finančních prostředků na dobročinné účely, finanční sponzorování, charitativní finanční činnost, organizování sbírek, zajišťování financí pro humanitární projekty, organizování veřejných finančních sbírek, grantové rozdělování finančních prostředků, nadační činnost (správa a rozdělování finančních prostředků).
(511) 35, 36
(540)

Charitativní obchůdek KOLOBĚH

- (111) **378938**
(220) 05.11.2019
(320) 05.11.2019
(442) 22.01.2020
(151) 29.04.2020
(730) **Borůvka Praha o.p.s.**, V pevnosti 13/4, Praha 2, Vyšehrad, 12800, CZ
(740) zaeRkováno s.r.o., Vršovická 478/51, Praha 10, Vršovice, 10100
(210) O-559618
(510) (35) vytvoření a zprostředkování zaměstnání pro zaměstnance s tělesným postižením, nábor a umístování zaměstnanců, obchodní činnost pro humánní a charitativní aktivity, merchandising; (41) služby v oblasti vzdělávání, zábavy, kultury, umění a sportu, humanitární činnost v oblasti kulturní, výchovné a vzdělávací, edukativní činnost, šíření vzdělávacích materiálů, podpora a pomoc osobám se zdravotním postižením spočívající v pomoci při hledání zaměstnání, a to pořádání, vedení a organizování besed, promítání filmů, organizace koncertů, pořádání benefičních koncertů, pořádání uměleckých výstav; (43) kavárny a kavárenské služby, restaurační činnost (služby), gastronomické služby, rychlé občerstvení, zajišťování, podávání a servírování nápojů a potravin, firemní akce (poskytování jídel a nápojů), stravování a nápoje pro koktejlové party, pronájem místností na společenské akce, poskytování prostor a zařízení na výstavu.
(511) 35, 41, 43
(540)

TA KAVÁRNA

- (111) **378939**
(220) 13.11.2019
(320) 13.11.2019
(442) 22.01.2020
(151) 29.04.2020
(730) **Vavex 1990 s.r.o.**, Příbram V-Zdaboř 503, Příbram, 26101, CZ
(210) O-559653
(510) (16) papír a lepenka, tištěné materiály, potřeby pro vazbu knih, fotografie, papírnické zboží a kancelářské potřeby s výjimkou nábytku, lepidla jako kancelářské nebo domácí potřeby, potřeby pro umělce a malíře, malířské

- štetce, instruktážní a výukové materiály, plastové archy, fólie a sáčky pro ovinování a balení, tiskařské typy, štočky; (24) textilie a náhražky textilií, bytový textil, textilní a plastové záclony a závěsy; (27) koberce, podložky a rohožky, linoleum a jiné obklady podlah, tapety na stěny (ne textilní).
(511) 16, 24, 27
(540)

VAVEX

- (111) **378940**
(220) 07.11.2019
(320) 07.11.2019
(442) 22.01.2020
(151) 29.04.2020
(730) **Šíma Jan**, Braunerova 483/5, Praha 8, Libeň, 18000, CZ
(210) O-559670
(510) (18) kůže a imitace kůže, zvířecí hole a usně, zavazadla a tašky, deštníky a slunečníky, vycházkové hole, biče, postroje a sedlářské výrobky, obojky, vodítka a oblečky pro zvířata; (21) domácí a kuchyňské potřeby a nádoby, hřebeny a mycí houby, kartáče, ne však malířské štetce, materiály pro výrobu kartáčů, pomůcky pro čištění, sklo v surovém stavu nebo částečně zpracované, kromě stavebního skla, výrobky ze skla, porcelánu a keramiky; (25) oděvy, obuv a pokrývky hlavy.
(511) 18, 21, 25
(540)

Milujeme Fotbal

- (111) **378941**
(220) 08.11.2019
(320) 08.11.2019
(442) 22.01.2020
(151) 29.04.2020
(730) **ROSH a.s.**, Vlastislavova 1636/7, Praha 4, Nusle, 14000, CZ
(740) Ing. Pavel Nádvorník s.r.o., Klínová 620/1, Ostrava, Hulváky, 70900
(210) O-559694
(510) (30) káva, čaj, kakao a jejich náhražky, instantní káva a nápoje na bázi kávy, nápoje obsahující kakao, kávové směsi, čajové směsi, cukr, přírodní sladidla, sladké polevy a náplně, sirupy a melasa, výrobky z včelích produktů, cukrářské výrobky a cukrovinky, čokoláda, zákusky, dorty, sušenky, sladkosti (bonbóny), žvýkačky, cereální tyčinky a energetické tyčinky, pekárenské výrobky, sladké pečivo, sendviče, led, zmrzlina, mražené jogurty a sorbety, soli, chuťové přísady, ochucovadla a koření, zpracované obilí, škrob a produkty z nich vyrobené, pečící přípravky a droždí, těstoviny, nudle a knedlíky, těsta, těstíčka a jejich směsi; (41) služby diskoték, hudební produkce, informace o možnostech rozptýlení, rekreace a zábavy, poskytování služeb karaoke, služby kempinků, klubové služby (výchovné zábavné), organizování a vedení konferencí a kongresů, organizování kulturních a vzdělávacích výstav, organizování plesů, organizování představení (manažerské služby), organizování soutěží (vzdělávacích, zábavných, sportovních), plánování a organizování večírků, pořádání a organizování pracovních setkání (školení), provozování bazénů, služby prázdninových táborů (zábava), provozování sportovních zařízení, zábava, pobavení, organizování živých vystoupení, zábavní služby poskytované hotely, vzdělávání v oblasti zdraví a wellness; (43) restaurace, samoobslužné restaurace, restaurační služby, služby v oblasti pohostinství, služby zajišťující stravování a nápoje, zajišťování hromadného stravování (catering), služby barů, bufety, jídelny, bistra, kavárny, služby vináren, hotelové služby, penziony, ubytovací služby, poskytování přechodného ubytování, provoz hotelového ubytování, rezervace hotelů a penzionů, prázdninové tábory (ubytovací služby), provozování kempů, pronájem jednacích místností
(511) 30, 41, 43
(540)

RASHOI

- (111) **378942**
(220) 11.11.2019
(320) 11.11.2019
(442) 22.01.2020
(151) 29.04.2020
(730) **Vacková Lenka**, Pod Skalkou 1982, Čelákovice, 25088, CZ
(740) **Kadidlo Petr**, Pod Zahrady 413, Přezletice, 25073, CZ
(740) Ing. Michal Jupa, patentový zástupce, Na Baních 1385, Praha 5 - Zbraslav, 15600

(210) O-559707

(510) (9) nosiče záznamů zvuku, obrazu, textu nebo jiných dat či informací, data, databáze, databázové produkty, databázové systémy, informace a záznamy v elektronické podobě, elektronické časopisy, elektronická periodika a knihy v elektronické podobě, elektronické multimediální aplikace, multimediální a informační katalogy a aplikace pro prohlížení, rozhraní pro programování aplikací (API) pro počítačový software, které usnadňuje on-line služby pro vytváření sociálních sítí, tvorbu aplikací sociálních sítí a pro umožnění získávání, nahrávání, stahování, přístupu k datům a správu dat, software pro nahrávání, zavádění, přístup, zasilání, zobrazování, tagging, blogging, streaming, spojování, sdílení nebo jiné poskytování elektronických médií nebo informací prostřednictvím počítačových a komunikačních sítí, software pro zasilání výzev a upozornění na přítomnost elektronických zpráv prostřednictvím internetu, software a pro odesílání a příjem elektronických zpráv prostřednictvím internetu, software pro úpravu vzhledu a umožnění přenosu obrazových materiálů, audiovizuálního obsahu a video obsahu, software pro sběr, editování, organizování, úpravu, přenos, ukládání a sdílení dat a informací, software na vyhledávání; (38) komunikace a přenos dat prostřednictvím veřejné nebo neveřejné telekomunikační sítě včetně Internetu pomocí telefonů, mobilních telefonů, telefaxů, satelitů, počítačů či terminálů nebo jakýmkoliv jinými prostředky, přenos elektronické pošty a přenos dat v reálném čase (přenos zvuku, obrazu, textu nebo jiných dat či informací) a poskytování a zprostředkovávání služeb s tím spojených, poskytování přístupu a připojení k telekomunikačním sítím včetně Internetu, provozování veřejné nebo neveřejné telekomunikační sítě, poskytování obsahu včetně šíření a zpřístupňování elektronických tiskovin, časopisů, periodik, knih a jiných dat prostřednictvím veřejné nebo neveřejné telekomunikační sítě včetně Internetu, shromažďování, zpracování a poskytování informačních služeb na Internetu včetně provozování elektronických nástěnek, diskusních skupin a fór a poskytování přístupu k on-line informačním službám a databázím, služby sdílení fotografií a sdílení videí, jmenovitě elektronický přenos souborů digitálních fotografií, videí a audiovizuálního obsahu mezi uživateli internetu, poskytování online fór pro komunikaci na témata obecného zájmu, poskytování on-line komunikačních odkazů, které uživatele mobilních zařízení a internetu převádějí na jiné místní i globální on-line adresy, usnadňování přístupu na webové stránky třetích stran nebo na jiný elektronický obsah třetích stran prostřednictvím univerzálních přihlašovacích údajů, poskytování on-line konferenčních místností, elektronické pošty a okamžitého zasilání zpráv a elektronických výzev, poskytování přístupu k počítačovým databázím v oboru vytváření sociálních sítí, společenského představování a seznamování; (42) počítačové programování a počítačové služby, návrh vývoj a strukturování počítačových systémů, programového vybavení internetových, intranetových či jiných síťových serverů, serverových stanic a systémů, včetně jejich instalace, zavádění, aktualizace a údržby, převod dat nebo dokumentů do elektronické podoby, konverze dat počítačovými programy, tvorba a správa internetových stránek, tvorba a správa internetových aplikací a systémů, poskytování software, poradenství v oblasti informačních technologií, zpracování dat, hostingové a související činnosti a tvorba webových portálů, pronájem počítačového software, návrhy, strukturování a programování či jiné vytváření databází, datových systémů a aplikací pro jejich zpracování, včetně poskytování přístupu k nim a jejich instalace, zavádění, aktualizace a údržby, návrhy, strukturování a programování či jiné vytváření internetových či intranetových počítačových stránek a nástěnek (webpages a websites) a internetových či intranetových aplikací, včetně jejich instalace, zavádění, aktualizace a údržby, tvorba virtuálních komunit pro registrované uživatele, aby mohli organizovat skupiny, účastnit se diskusí, získávat zpětnou vazbu od svých kolegů a zapojovat se do tvorby sociálních sítí a obchodní spolupráce a komunikace, poskytování elektronických prostředků druhým pro organizování a vedení setkání, akcí a interaktivních diskusí prostřednictvím komunikačních sítí, poskytování aplikačních služeb (ASP) zaměřených na software umožňující nebo usnadňující nahrávání, stahování, streamování, zasilání, zobrazování, blogování, označování, modifikaci, sdílení nebo jiný způsob poskytování elektronických médií nebo informací prostřednictvím komunikačních sítí, poskytování on-line zařízení pro druhé, zaměřených na technologii, která umožňuje on-line uživatelům vytvářet osobní profily zaměřené na společenské a obchodní informace a přenášet a sdílet tyto informace mezi více on-line zařízeními, poskytování informací z rejstříků a databází informací, včetně textů, elektronických dokumentů, databází, grafických materiálů, fotografických snímků a audiovizuálních informací, v počítačových a komunikačních sítích, poskytování dočasného použití softwarových aplikací bez možnosti stažení pro vytváření společenských sítí, vytváření virtuální komunity a přenos audia, videa, fotografických obrazů, textu, rafiky a dat, počítačové služby ve formě on-line stránek na

zakázku zaměřených na uživatelské informace, osobní profily, audio, video soubory, fotografické snímky, texty, grafiku a data, služby v oblasti informačních technologií a to poskytování vyhledávačů pro získávání dat na globálních počítačových a komunikačních sítích, služby zaměřené na technologii, která umožňuje organizacím a jednotlivcům vytvářet a řídit svou on-line přítomnost a sdělovat si s dalšími on-line uživateli informace a zprávy ohledně svých aktivit, výrobků a služeb a zapojovat se do tvorby sociálních sítí a obchodní spolupráce a komunikace, poskytování vyhledávačů pro získávání dat prostřednictvím komunikačních sítích, poskytování on-line prostředků pro druhé, které dávají uživatelům možnost nahrávat, modifikovat a sdílet audio, video soubory, fotografické snímky, texty, grafiku a data, poskytování interaktivních on-line zařízení pro druhé, zaměřených na technologii, která umožňuje uživatelům spravovat své on-line audio a vizuální účty a účty na sociálních a obchodních komunikačních a spolupracujících sítích, služby sdílení souborů, poskytování on-line zařízení pro druhé obsahující technologii, která uživatelům umožňuje nahrávat a stahovat elektronické soubory; (45) společenské představování, vytváření společenských sítí a seznamování, osobní asistenční služby pro druhé v oboru osobních nákupních služeb, služby sociálních sítí online, poskytování informací ve formě databází zaměřených na informace v oboru tvorby sociálních sítí a společenského představování, ověřování uživatelů, identifikační ověřovací služby, ověřování obchodní identifikace, seznamovací služby, služby sociálních sítí online, služby on-line sociálních sítí, dostupné prostřednictvím mobilních aplikací ke stažení, služby agentur zprostředkujících seznamování osob, seznamovací služby poskytované prostřednictvím sociálních sítí, poskytování informací ve formě databází zaměřených na informace v oboru tvorby on-line sociálních sítí, služby identifikace uživatelů (služby ověřování identifikace), služby sociálního seznamování a tvorby sociálních sítí na bázi internetu, poskytování sociálních služeb a informací v oboru osobního rozvoje a to sebezdokonalování, sebenaplňování, charitativních, filantropických, dobrovolnických, veřejných a komunitních služeb a humanitárních aktivit, informační, poradenské a konzultační služby spojené s výše uvedenými službami.

(511) 9, 38, 42, 45

(540)

JointAim(111) **378943**

(220) 11.11.2019

(320) 11.11.2019

(442) 22.01.2020

(151) 29.04.2020

(730) **RIVESTI s.r.o.**, Pražákova 1008/69, Brno, Štýřice, 63900, CZ

(210) O-559721

(591) Barevná

(510) (19) keramické dlaždice na podlahu a obklady, keramické dlaždičky na dláždění a obklady; (37) dláždění a obkládání, výstavba bazénů; (42) návrhářství, návrhářské služby pro koupelny.

(511) 19, 37, 42

(540)

RIVESTI(111) **378944**

(220) 11.11.2019

(320) 11.11.2019

(442) 22.01.2020

(151) 29.04.2020

(730) **Králíček Pavel**, Janáčkova 226, Trutnov, Střední Předměstí, 54101, CZ
Moravčík Jan, Jižní 919, Uherské Hradiště, Mařatice, 68605, CZ

(740) Mgr. Jan Seidel, advokát, Přístavní 531/24, Praha 7, Holešovice, 17000

Mgr. Jan Seidel, advokát, Přístavní 531/24, Praha 7, Holešovice, 17000

(210) O-559726

(510) (18) aktovky, batohy, brašny přes rameno, cestovní tašky, kožená zavazadla, obaly na obleky, košile a šaty, sportovní tašky; (24) látkové kapesníky, kapesníky jako kusový textil; (25) oděvy, pánské oděvy, pánská konfekce, pánské ponožky, pánská obuv, pánské obleky, pánské kabáty, motýlky, kravaty, košile, polokošile, trička.

(511) 18, 24, 25

(540)



(111) **378945**

(220) 11.11.2019

(320) 11.11.2019

(442) 22.01.2020

(151) 29.04.2020

(730) **NESMRTELNÝ s.r.o.**, Chotěšovská 680/1, Praha 9, Letňany, 19000, CZ

(740) INPARTNERS GROUP, Ing. Dušan Kendereški, Tuřanka 1519/115a, Brno, Slatina, 62700

(210) O-559730

(510) (5) farmaceutické a veterinářské výrobky, medicínální mýdla, bylinné čaje léčebné, léčivé byliny, čaje astmatické, odtučňovací čaje pro lékařské účely, dietní potraviny upravené pro lékařské účely, drogy pro léčebné účely, fenyl pro lékařské účely, irský mech (karagen) pro lékařské účely, pastilky pro farmaceutické účely, léčivé kořeny, nápoje léčivé, nápoje dietetické upravené pro lékařské účely, posilující přípravky pro lékařské účely, tonika (léky), potravinové doplňky léčebné i neléčebné, vitamínové přípravky, stimulační přípravky vyrobené z vitamínů, minerálů a/nebo stopových prvků pro sportovce (neléčebné) pro zvýšení výkonnosti a urychlení regenerace, posílení imunity organismu a zlepšení zdraví v tuhém i tekutém stavu ve formě práškových směsí, kapek, sirupů, gelů, past, tablet, šumivých tablet, pastilek, dražé, tobolek, kapslí, bonbónů, želé, prášků, léčivé přípravky z bylin pro regeneraci lidského organismu a relaxaci, léčivé extrakty vyrobené z bylin, léčivé bylinné výtažky z pupenů rostlin, diabetické a dietetické nápoje léčebné; (33) alkoholické nápoje (s výjimkou piva), víno, ovocné víno, nízkoalkoholické víno, aperitivy na bázi vína, nápoje obsahující víno (stříky), sladká vína, šumivá vína, šumivé ovocné víno, alkoholické nápoje z ovoce, cider, alkoholizovaná vína; (35) zprostředkovatelská činnost v oblasti nákupu a prodeje zboží, včetně prodeje prostřednictvím internetu, maloobchodní a velkoobchodní činnost, export a import výrobků, marketing, vše s výrobky výše uvedenými ve třídách 5 a 33.

(511) 5, 33, 35

(540)



BLACK VALLEY

(111) **378946**

(220) 11.11.2019

(320) 11.11.2019

(442) 22.01.2020

(151) 29.04.2020

(730) **Geržičák Martin**, Růžová 471/68, Olomouc, Neředín, 77900, CZ

(210) O-559734

(510) (9) stahovatelné elektronické publikace, elektronická periodika a knihy v elektronické podobě, audiovizuální díla a hudební díla v elektronické podobě i s možností stažení, počítačový software, software ve formě aplikací ("apps"), software počítačových her, zábavní počítačový software, videohry (počítačové hry) v podobě počítačových programů zapsaných na datové nosiče, videohry (počítačové hry) v podobě dálkově stahovatelných souborů, nahrané laserové disky obsahující výše vyjmenované výrobky ze třídy 9, nahraná DVD obsahující výše vyjmenované výrobky ze třídy 9; (16) periodické i neperiodické tiskoviny, knihy, časopisy, komiksy, tištěné vizuální novely, mapy, plány měst, instruktážní a výukové materiály (glóbus), kalendáře, slovníky, katalogy, plakáty, dětské knihy, papírové omalovánky a vystřihovánky, samolepky, kartičky sběratelské, papírové obaly a tašky, obalové materiály z plastických hmot, kancelářské potřeby v rámci této třídy, psací potřeby spadající do této třídy, tiskoviny k reklamním

účelům; (25) oděvy, oděvní doplňky spadající do této třídy, kloboučnické zboží; (28) hry (rolové hry/hry na hrdiny), deskové hry a jejich příslušenství (kostky, figurky, žetony a jiné doplňky), karetní hry, hrací karty, stavebnice (hry), zábavní výrobky z papíru a kartonu, vícepanelové zástěny z kartonu ("DM screen") – součásti her, zmenšené modely objektů, strojů, osob, zvířat, fiktivních postav a bytostí, skládanky, herní plány; (41) pořádání a zprostředkovávání zážitkových akcí, zejména (nikoliv však výlučně) teambuildingů, živých rolových her (LARPy), únikových her a vícedenních táborových akcí, pořádání vzdělávací, výchovné a školicí činnosti za pomoci zejména (nikoliv však výlučně) rolových her, pořádání kulturně společenské, zábavní a sportovní činnosti ve formě zejména (nikoliv však výlučně) rolových her, pořádání vzdělávacích, výchovných, kulturních, společenských, zábavních a sportovních akcí a soutěží, organizování show pro zábavní účely, pořádání audio-vizuální zábavy přes internet, audio-vizuální produkce, knižní produkce, umělecká produkce, filmová produkce, hudební produkce, zábavní služby ve formě elektronických, počítačových her a videoher poskytovaných pomocí internetu a jiných vzdálených komunikačních zařízení, provozování internetových her (bez možnosti stažení), služby provozování online her z počítačové sítě, produkce filmů na videopáskách, DVD a dálkově stahovatelných, služby filmového studia, služby nahrávacího studia, vydávání knih, vydavatelství, nakladatelství.

(511) 9, 16, 25, 28, 41

(540)

Kroniky Atlasu

(111) **378947**

(220) 12.11.2019

(320) 12.11.2019

(442) 22.01.2020

(151) 29.04.2020

(730) **Ročňáková Brigita**, Obránců míru 1363, Hranice, Hranice I-Město, 75301, CZ

(740) Ing. Petr Soukup, tř. Svobody 43/39, Olomouc, 77900

(210) O-559745

(510) (35) pronájem reklamních ploch na automobilech, propagační činnost; (39) veškeré druhy autodopravy, včetně provozování taxislužby, zprostředkování osobní a nákladní přepravy a dopravy osob, zboží a nákladů v tuzemsku i zahraničí, provozování radiodispečinku taxi, poradenství v oblasti automobilové dopravy, zejména organizování taxislužby, informace o přepravě osob, rezervace dopravy, zajišťování odvozu automobilů zákazníků (help drink), smluvní autodoprava, smluvní přeprava osob, přeprava turistů, doručovací služby a kurýrské služby, stěhování, pronájem motorových vozidel, odtahování dopravních prostředků při poruchách a haváriích, zprostředkovatelská činnost v oblasti dopravy, podávání informací o sjízdnosti a průjezdnosti silnic, dálnic a městské silniční sítě.

(511) 35, 39

(540)



(111) **378948**

(220) 12.11.2019

(320) 12.11.2019

(442) 22.01.2020

(151) 29.04.2020

(730) **HEWER, z.s.**, Černokostelecká 2020/20, Praha 10, Strašnice, 10000, CZ

(210) O-559759

(510) (35) vyhledávání sponzorů; (39) doprovázení cestujících, automobilová doprava, osobní doprava; (41) vydávání textů, s výjimkou reklamních, vzdělávací služby, školení, výuka, výroba filmu, s výjimkou reklamních, vydávání knih, informace o vzdělávání, praktický výcvik, pořádání a vedení seminářů, pořádání a vedení workshopů, profesní rekvalifikace, vzdělávací služby, poskytované asistenty zaměřenými na zvláštní potřeby; (44) ošetrovatelské služby, terapeutické služby, paliativní péče.

(511) 35, 39, 41, 44

(540)



(111) **378949**

(220) 12.11.2019
(320) 12.11.2019
(442) 22.01.2020
(151) 29.04.2020

(730) **Nikiforova Iryna**, Lindleyova 2724/13, Praha 6, Dejvice, 16000, CZ

(740) AK Pajerová s.r.o., Fügnerovo náměstí 1808/3, Praha 2, Nové Město, 12000

(210) O-559768

(510) (35) reklama, propagace, řízení obchodní činnosti, obchodní administrativa, kancelářské práce; (36) služby v oblasti nemovitostí; (43) služby zajišťující stravování a nápoje, dočasné ubytování.

(511) 35, 36, 43

(540)

INHYPE studios

(111) **378950**

(220) 12.11.2019
(320) 12.11.2019
(442) 22.01.2020
(151) 29.04.2020

(730) **SYSTHERM s.r.o.**, K Papírně 172/26, Plzeň, Bukovec, 31200, CZ

(740) LANGROVA, s.r.o., Skřetova 1011/48, Plzeň, Jižní Předměstí, 30100

(210) O-559771

(510) (9) software pro návrh a simulaci systémů předávání tepla (předávacích stanic); (42) vývoj softwaru.

(511) 9, 42

(540)

TRACKflex

(111) **378951**

(220) 12.11.2019
(320) 12.11.2019
(442) 22.01.2020
(151) 29.04.2020

(730) **VentAir s.r.o.**, Adolfovice 512, Bělá pod Pradědem, 79001, CZ

(740) Ing. Pavel Nádvořík s.r.o., Klínová 620/1, Ostrava, Hulváky, 70900

(210) O-559772

(510) (6) kovové stavební a konstrukční materiály a prvky, kovové trubky, potrubí, hadice a jejich příslušenství včetně ventilů, kovová potrubí pro ventilaci a klimatizaci, kovová potrubí pro instalace ústředního topení, kovová potrubí pro ventilační a vzduchotechnická zařízení, vzduchotechnické potrubí a příruby (kovové), zavěšovací systémy pro vzduchotechniku (kovové), kovové rozdělovače pro potrubní systémy, kovové železářské zboží, matice, šrouby a upevňovací prvky (kovové),

všechny výše uvedené výrobky ne k užívání s vozidly, jejich částmi, příslušenstvím ani s technologiemi souvisejícími s vozidly; (11) topná, ventilační a klimatizační zařízení a zařízení na čištění vzduchu, zařízení na úpravu vzduchu, jejich součástí a příslušenství, topné, ventilační a klimatizační systémy, vzduchotechnické zařízení fungující na principu rekuperace vzduchu, vzduchotechnické zařízení se systémem efektivního větrání, vzduchotechnické zařízení se zpětným získáváním energie, vzduchotechnika, vzduchotechnická a ventilační zařízení, vzduchotechnické potrubí (nekovové), komponenty k vzduchotechnickému potrubí, zařízení na zpětné získávání tepla a vlhkosti ze vzduchu, klimatizace, rekuperační jednotky, zařízení k filtraci, odsávání a recirkulaci vzduchu, zařízení na topení a chlazení, rekuperační výměníky, vzduchové filtry pro průmyslové účely a pro použití v domácnosti, jednotky na rozvod vzduchu, instalace pro ventilaci, kombinovaná topná a klimatizační zařízení, přístroje na opětovnou cirkulaci vzduchu, přístroje a zařízení na cirkulaci vzduchu, regulační záklopy větracích zařízení, ventilační přístroje, kapové filtry pro vzduchotechniku a klimatizaci, klimatizační a vzduchové filtry, filtry obsažené ve třídě 11, chladicí stroje a zařízení,

zvlhčovače vzduchu, odvlhčovače vzduchu, tepelná čerpadla a výměníky, teplovzdušná zařízení, ohřivače vzduchu a vody, ionizátory vzduchu, přístroje a zařízení pro topení, ohřev, výrobu páry, zchlazování, chlazení, mrazení, klimatizaci, větrání a zvlhčování, akumulační nádrže, výparníky, plynové kondenzátory (jiné než části strojů), kondenzátory chlazení, kondenzační jednotky k chlazení, pokojové klimatizační jednotky, jednotky pro využití odpadního tepla, chladírenské komory, generátory chladu, spirály jako součásti chladicích zařízení, ventilátory, zařízení na rozvod tepla, tepelné rozvody, ventilační systémy, filtrační systémy, větrací jednotky, radiátory, podlahové topení, komínové roury, kouřovody, komínové klapky, přístroje pro distribuci vody a vzduchu, vzduchové sušiče, regulační záklopy větracích zařízení, čisticí zařízení na odpadní vody, čističe plynů, všechny výše uvedené výrobky ne k užívání s vozidly, jejich částmi, příslušenstvím ani s technologiemi souvisejícími s vozidly; (35) obchodní služby a informace pro spotřebitele, obchodování s výrobky výše uvedenými ve třídách 6 a 11, pomoc v obchodní a podnikatelské činnosti, management a administrativní služby, obchodní zprostředkovatelské služby, obchodní konzultační a poradenské služby, služby obchodních výstav a veletrhů, reklamní, marketingové a propagační služby, všechny výše uvedené služby ne k užívání s vozidly, jejich částmi, příslušenstvím ani s technologiemi souvisejícími s vozidly; (37) instalace, montáž, servis, údržba a opravy vzduchotechniky, větracích, chladicích, klimatizačních, topných, elektronických a elektrických zařízení a spotřebičů a rekuperačních jednotek a dalších výrobků obsažených ve třídě 11, instalační a montážní služby vzduchotechnických zařízení a přístrojů pracujících na principu rekuperace, čištění, opravy, servis a údržba vzduchotechnických zařízení a přístrojů pracujících na principu rekuperace, montážní stavební práce ve vztahu ke vzduchotechnickým zařízením a přístrojům pracujícím na principu rekuperace, stavební činnost ve vztahu ke vzduchotechnickým zařízením a přístrojům pracujícím na principu rekuperace, poradenské služby vztahující se k instalaci přístrojů k topení, větrání a chlazení, instalace, montáž, servis, údržba a opravy vzduchotechniky, větracích, chladicích, klimatizačních, topných, elektronických a elektrických zařízení a spotřebičů a rekuperačních jednotek a dalších výrobků obsažených ve třídě 11, opravy potrubí, revize elektrických zařízení, montáž zařízení na rozvod tepla, ventilačního a vzduchotechnického zařízení, všechny výše uvedené služby ne k užívání s vozidly, jejich částmi, příslušenstvím ani s technologiemi souvisejícími s vozidly; (42) projektování, vývoj softwaru, programování a implementace softwaru, vývoj zařízení fungujících na principu rekuperace, vývoj větracího zařízení se systémem zpětného získávání tepla a vlhkosti, vývoj software pro rekuperační jednotky a jiná elektrická zařízení, vývoj software pro ovládání a monitorování funkcí rekuperačních jednotek, vývoj a projektování řešení vzduchotechniky a větrání se specializací na nízkoenergetické a pasivní stavby, všechny výše uvedené služby ne k užívání s vozidly, jejich částmi, příslušenstvím ani s technologiemi souvisejícími s vozidly.

(511) 6, 11, 35, 37, 42

(540)

K-TYPE

(111) **378952**

(220) 12.11.2019
(320) 12.11.2019
(442) 22.01.2020
(151) 29.04.2020

(730) **SYSTHERM s.r.o.**, K Papírně 172/26, Plzeň, Bukovec, 31200, CZ

(740) LANGROVA, s.r.o., Skřetova 1011/48, Plzeň, Jižní Předměstí, 30100

(210) O-559773

(510) (9) software pro návrh elektroinstalace systémů předávání tepla (předávacích stanic), software pro simulaci funkce elektroinstalace systémů předávání tepla (předávacích stanic); (42) vývoj softwaru.

(511) 9, 42

(540)

TRACKnalpe

(111) **378953**

(220) 12.11.2019
(320) 12.11.2019
(442) 22.01.2020
(151) 29.04.2020

(730) **SYSTHERM s.r.o.**, K Papírně 172/26, Plzeň, Bukovec, 31200, CZ

(740) LANGROVA, s.r.o., Skřetova 1011/48, Plzeň, Jižní Předměstí, 30100

(210) O-559776

(510) (9) software pro návrh kabelového svazku; (42) vývoj softwaru.

(511) 9, 42

(540)

TRACKkezav

(111) **378954**

(220) 12.11.2019

(320) 12.11.2019

(442) 22.01.2020

(510) 29.04.2020

(730) **VentiAir s.r.o.**, Adolfovice 512, Bělá pod Pradědem, 79001, CZ

(740) Ing. Pavel Nádvořník s.r.o., Klínová 620/1, Ostrava, Hulváky, 70900

(210) O-559781

(510) (6) kovové stavební a konstrukční materiály a prvky, kovové trubky, potrubí, hadice a jejich příslušenství včetně ventilů, kovová potrubí pro ventilaci a klimatizaci, kovová potrubí pro instalace ústředního topení, kovová potrubí pro ventilační a vzduchotechnická zařízení, vzduchotechnické potrubí a přírubby (kovové), zavěšovací systémy pro vzduchotechniku (kovové), kovové rozdělovače pro potrubní systémy, kovové železářské zboží, matice, šrouby a upevňovací prvky (kovové), všechny výše uvedené výrobky ne k užívání s vozidly, jejich částmi, příslušenstvím ani s technologiemi souvisejícími s vozidly; (11) topná, ventilační a klimatizační zařízení a zařízení na čištění vzduchu, zařízení na úpravu vzduchu, jejich součástí a příslušenství, topné, ventilační a klimatizační systémy, vzduchotechnické zařízení fungující na principu rekuperace vzduchu, vzduchotechnické zařízení se systémem efektivního větrání, vzduchotechnické zařízení se zpětným získáváním energie, vzduchotechnika, vzduchotechnická a ventilační zařízení, vzduchotechnické potrubí (nekovové), komponenty k vzduchotechnickému potrubí, zařízení na zpětné získávání tepla a vlhkosti ze vzduchu, klimatizace, rekuperační jednotky, zařízení k filtraci, odsávání a recirkulaci vzduchu, zařízení na topení a chlazení, rekuperační výměníky, vzduchové filtry pro průmyslové účely a pro použití v domácnosti, jednotky na rozvod vzduchu, instalace pro ventilaci, kombinovaná topná a klimatizační zařízení, přístroje na opětovnou cirkulaci vzduchu, přístroje a zařízení na cirkulaci vzduchu, regulační záklopy větracích zařízení, ventilační přístroje, kapsové filtry pro vzduchotechniku a klimatizaci, klimatizační a vzduchové filtry, filtry obsažené ve třídě 11, chladicí stroje a zařízení, zvlhčovače vzduchu, odvlhčovače vzduchu, tepelná čerpadla a výměníky, teplovzdušná zařízení, ohřívače vzduchu a vody, ionizátory vzduchu, přístroje a zařízení pro topení, ohřev, výrobu páry, zchlazování, chlazení, mrazení, klimatizaci, větrání a zvlhčování, akumulační nádrže, výparníky, plynové kondenzátory (jiné než části strojů), kondenzátory chlazení, kondenzační jednotky k chlazení, pokojové klimatizační jednotky, jednotky pro využití odpadního tepla, chladírenské komory, generátory chladu, spirály jako součástí chladicích zařízení, ventilátory, zařízení na rozvod tepla, tepelné rozvody, ventilační systémy, filtrační systémy, větrací jednotky, radiátory, podlahové topení, komínové roury, kouřovody, komínové klapky, přístroje pro distribuci vody a vzduchu, vzduchové sušiče, regulační záklopy větracích zařízení, čisticí zařízení na odpadní vody, čističe plynů, všechny výše uvedené výrobky ne k užívání s vozidly, jejich částmi, příslušenstvím ani s technologiemi souvisejícími s vozidly; (35) obchodní služby a informace pro spotřebitele, obchodování s výrobky výše uvedenými ve třídách 6 a 11, pomoc v obchodní a podnikatelské činnosti, management a administrativní služby, obchodní zprostředkovatelské služby, obchodní konzultační a poradenské služby, služby obchodních výstav a veletrhů, reklamní, marketingové a propagační služby, všechny výše uvedené služby ne k užívání s vozidly, jejich částmi, příslušenstvím ani s technologiemi souvisejícími s vozidly; (37) instalace, montáž, servis, údržba a opravy vzduchotechniky, větracích, chladicích, klimatizačních, topných, elektronických a elektrických zařízení a spotřebičů a rekuperačních jednotek a dalších výrobků obsažených ve třídě 11, instalační a montážní služby vzduchotechnických zařízení a přístrojů pracujících na principu rekuperace, čištění, opravy, servis a údržba vzduchotechnických zařízení a přístrojů pracujících na principu rekuperace, montážní stavební práce ve vztahu ke vzduchotechnickým zařízením a přístrojům pracujícím na principu rekuperace, stavební činnost ve vztahu ke vzduchotechnickým zařízením a přístrojům pracujícím na principu rekuperace, poradenské služby vztahující se k instalaci přístrojů k topení, větrání a chlazení, instalace, montáž, servis, údržba a opravy vzduchotechniky, větracích, chladicích, klimatizačních, topných, elektronických a elektrických zařízení a spotřebičů a rekuperačních jednotek a dalších výrobků obsažených ve třídě 11, opravy potrubí, revize elektrických zařízení, montáž zařízení na rozvod tepla, ventilačního a vzduchotechnického zařízení, všechny výše uvedené služby ne k užívání s

vozidly, jejich částmi, příslušenstvím ani s technologiemi souvisejícími s vozidly; (42) projektování, vývoj softwaru, programování a implementace softwaru, vývoj zařízení fungujících na principu rekuperace, vývoj větracího zařízení se systémem zpětného získávání tepla a vlhkosti, vývoj software pro rekuperační jednotky a jiná elektrická zařízení, vývoj software pro ovládání a monitorování funkcí rekuperačních jednotek, vývoj a projektování řešení vzduchotechniky a větrání se specializací na nízkoenergetické a pasivní stavby, všechny výše uvedené služby ne k užívání s vozidly, jejich částmi, příslušenstvím ani s technologiemi souvisejícími s vozidly.

(511) 6, 11, 35, 37, 42

(540)

P-TYPE K

(111) **378955**

(220) 12.11.2019

(320) 12.11.2019

(442) 22.01.2020

(510) 29.04.2020

(730) **VentiAir s.r.o.**, Adolfovice 512, Bělá pod Pradědem, 79001, CZ

(740) Ing. Pavel Nádvořník s.r.o., Klínová 620/1, Ostrava, Hulváky, 70900

(210) O-559782

(510) (6) kovové stavební a konstrukční materiály a prvky, kovové trubky, potrubí, hadice a jejich příslušenství včetně ventilů, kovová potrubí pro ventilaci a klimatizaci, kovová potrubí pro instalace ústředního topení, kovová potrubí pro ventilační a vzduchotechnická zařízení, vzduchotechnické potrubí a přírubby (kovové), zavěšovací systémy pro vzduchotechniku (kovové), kovové rozdělovače pro potrubní systémy, kovové železářské zboží, matice, šrouby a upevňovací prvky (kovové), všechny výše uvedené výrobky ne k užívání s vozidly, jejich částmi, příslušenstvím ani s technologiemi souvisejícími s vozidly; (11) topná, ventilační a klimatizační zařízení a zařízení na čištění vzduchu, zařízení na úpravu vzduchu, jejich součástí a příslušenství, topné, ventilační a klimatizační systémy, vzduchotechnické zařízení fungující na principu rekuperace vzduchu, vzduchotechnické zařízení se systémem efektivního větrání, vzduchotechnické zařízení se zpětným získáváním energie, vzduchotechnika, vzduchotechnická a ventilační zařízení, vzduchotechnické potrubí (nekovové), komponenty k vzduchotechnickému potrubí, zařízení na zpětné získávání tepla a vlhkosti ze vzduchu, klimatizace, rekuperační jednotky, zařízení k filtraci, odsávání a recirkulaci vzduchu, zařízení na topení a chlazení, rekuperační výměníky, vzduchové filtry pro průmyslové účely a pro použití v domácnosti, jednotky na rozvod vzduchu, instalace pro ventilaci, kombinovaná topná a klimatizační zařízení, přístroje na opětovnou cirkulaci vzduchu, přístroje a zařízení na cirkulaci vzduchu, regulační záklopy větracích zařízení, ventilační přístroje, kapsové filtry pro vzduchotechniku a klimatizaci, klimatizační a vzduchové filtry, filtry obsažené ve třídě 11, chladicí stroje a zařízení, zvlhčovače vzduchu, odvlhčovače vzduchu, tepelná čerpadla a výměníky, teplovzdušná zařízení, ohřívače vzduchu a vody, ionizátory vzduchu, přístroje a zařízení pro topení, ohřev, výrobu páry, zchlazování, chlazení, mrazení, klimatizaci, větrání a zvlhčování, akumulační nádrže, výparníky, plynové kondenzátory (jiné než části strojů), kondenzátory chlazení, kondenzační jednotky k chlazení, pokojové klimatizační jednotky, jednotky pro využití odpadního tepla, chladírenské komory, generátory chladu, spirály jako součástí chladicích zařízení, ventilátory, zařízení na rozvod tepla, tepelné rozvody, ventilační systémy, filtrační systémy, větrací jednotky, radiátory, podlahové topení, komínové roury, kouřovody, komínové klapky, přístroje pro distribuci vody a vzduchu, vzduchové sušiče, regulační záklopy větracích zařízení, čisticí zařízení na odpadní vody, čističe plynů, všechny výše uvedené výrobky ne k užívání s vozidly, jejich částmi, příslušenstvím ani s technologiemi souvisejícími s vozidly; (35) obchodní služby a informace pro spotřebitele, obchodování s výrobky výše uvedenými ve třídách 6 a 11, pomoc v obchodní a podnikatelské činnosti, management a administrativní služby, obchodní zprostředkovatelské služby, obchodní konzultační a poradenské služby, služby obchodních výstav a veletrhů, reklamní, marketingové a propagační služby, všechny výše uvedené služby ne k užívání s vozidly, jejich částmi, příslušenstvím ani s technologiemi souvisejícími s vozidly; (37) instalace, montáž, servis, údržba a opravy vzduchotechniky, větracích, chladicích, klimatizačních, topných, elektronických a elektrických zařízení a spotřebičů a rekuperačních jednotek a dalších výrobků obsažených ve třídě 11, instalační a montážní služby vzduchotechnických zařízení a přístrojů pracujících na principu rekuperace, čištění, opravy, servis a údržba vzduchotechnických zařízení a přístrojů pracujících na principu rekuperace, montážní stavební práce ve vztahu ke vzduchotechnickým zařízením a

přístrojům pracujícím na principu rekuperace, stavební činnost ve vztahu ke vzduchotechnickým zařízením a přístrojům pracujícím na principu rekuperace, poradenské služby vztahující se k instalaci přístrojů k topení, větrání a chlazení, instalace, montáž, servis, údržba a opravy vzduchotechniky, větracích, chladicích, klimatizačních, topných, elektrických a elektrických zařízení a spotřebičů a rekuperačních jednotek a dalších výrobků obsažených ve třídě 11, opravy potrubí, revize elektrických zařízení, montáž zařízení na rozvod tepla, ventilačního a vzduchotechnického zařízení, všechny výše uvedené služby ne k užívání s vozidly, jejich částmi, příslušenstvím ani s technologiemi souvisejícími s vozidly; (42) projektování, vývoj softwaru, programování a implementace softwaru, vývoj zařízení fungujících na principu rekuperace, vývoj větracího zařízení se systémem zpětného získávání tepla a vlhkosti, vývoj softwaru pro rekuperační jednotky a jiná elektrická zařízení, vývoj softwaru pro ovládání a monitorování funkcí rekuperačních jednotek, vývoj a projektování řešení vzduchotechniky a větrání se specializací na nízkoenergetické a pasivní stavby, všechny výše uvedené služby ne k užívání s vozidly, jejich částmi, příslušenstvím ani s technologiemi souvisejícími s vozidly.

(511) 6, 11, 35, 37, 42

(540)

S-TYPE

(111) **378956**

(220) 12.11.2019

(320) 12.11.2019

(442) 22.01.2020

(151) 29.04.2020

(730) **VentiAir s.r.o.**, Adolfovice 512, Bělá pod Pradědem, 79001, CZ

(740) Ing. Pavel Nádvořník s.r.o., Klínová 620/1, Ostrava, Hulváky, 70900

(210) O-559783

(510) (6) kovové stavební a konstrukční materiály a prvky, kovové trubky, potrubí, hadice a jejich příslušenství včetně ventilů, kovová potrubí pro ventilaci a klimatizaci, kovová potrubí pro instalace ústředního topení, kovová potrubí pro ventilační a vzduchotechnická zařízení, vzduchotechnické potrubí a příruby (kovové), zavěšovací systémy pro vzduchotechniku (kovové), kovové rozdělovače pro potrubní systémy, kovové železářské zboží, matice, šrouby a upevňovací prvky (kovové), všechny výše uvedené výrobky ne k užívání s vozidly, jejich částmi, příslušenstvím ani s technologiemi souvisejícími s vozidly; (11) topná, ventilační a klimatizační zařízení a zařízení na čištění vzduchu, zařízení na úpravu vzduchu, jejich součásti a příslušenství, topné, ventilační a klimatizační systémy, vzduchotechnické zařízení fungující na principu rekuperace vzduchu, vzduchotechnické zařízení se systémem efektivního větrání, vzduchotechnické zařízení se zpětným získáváním energie, vzduchotechnika, vzduchotechnická a ventilační zařízení, vzduchotechnické potrubí (nekovové), komponenty k vzduchotechnickému potrubí, zařízení na zpětné získávání tepla a vlhkosti ze vzduchu, klimatizace, rekuperační jednotky, zařízení k filtraci, odsávání a recirkulaci vzduchu, zařízení na topení a chlazení, rekuperační výměníky, vzduchové filtry pro průmyslové účely a pro použití v domácnosti, jednotky na rozvod vzduchu, instalace pro ventilaci, kombinovaná topná a klimatizační zařízení, přístroje na opětovnou cirkulaci vzduchu, přístroje a zařízení na cirkulaci vzduchu, regulační záklopy větracích zařízení, ventilační přístroje, kapsové filtry pro vzduchotechniku a klimatizaci, klimatizační a vzduchové filtry, filtry obsažené ve třídě 11, chladicí stroje a zařízení, zvlhčovače vzduchu, odvlhčovače vzduchu, tepelná čerpadla a výměníky, teplovzdušná zařízení, ohřivače vzduchu a vody, ionizátory vzduchu, přístroje a zařízení pro topení, ohřev, výrobu páry, zchlazování, chlazení, mrazení, klimatizaci, větrání a zvlhčování, akumulační nádrže, výparníky, plynové kondenzátory (jiné než části strojů), kondenzátory chlazení, kondenzační jednotky k chlazení, pokojové klimatizační jednotky, jednotky pro využití odpadního tepla, chladírenské komory, generátory chladu, spirály jako součásti chladicích zařízení, ventilátory, zařízení na rozvod tepla, tepelné rozvody, ventilační systémy, filtrační systémy, větrací jednotky, radiátory, podlahové topení, komínové roury, kouřovody, komínové klapy, přístroje pro distribuci vody a vzduchu, vzduchové sušiče, regulační záklopy větracích zařízení, čistící zařízení na odpadní vody, čistíče plynů, všechny výše uvedené výrobky ne k užívání s vozidly, jejich částmi, příslušenstvím ani s technologiemi souvisejícími s vozidly; (35) obchodní služby a informace pro spotřebitele, obchodování s výrobky výše uvedenými ve třídách 6 a 11, pomoc v obchodní a podnikatelské činnosti, management a administrativní služby, obchodní zprostředkovatelské služby, obchodní konzultační a poradenské služby, služby obchodních výstav a veletrhů, reklamní, marketingové a propagační

služby, všechny výše uvedené služby ne k užívání s vozidly, jejich částmi, příslušenstvím ani s technologiemi souvisejícími s vozidly; (37) instalace, montáž, servis, údržba a opravy vzduchotechniky, větracích, chladicích, klimatizačních, topných, elektrických a elektrických zařízení a spotřebičů a rekuperačních jednotek a dalších výrobků obsažených ve třídě 11, instalace a montážní služby vzduchotechnických zařízení a přístrojů pracujících na principu rekuperace, čištění, opravy, servis a údržba vzduchotechnických zařízení a přístrojů pracujících na principu rekuperace, montážní stavební práce ve vztahu ke vzduchotechnickým zařízením a přístrojům pracujícím na principu rekuperace, poradenské služby vztahující se k instalaci přístrojů k topení, větrání a chlazení, instalace, montáž, servis, údržba a opravy vzduchotechniky, větracích, chladicích, klimatizačních, topných, elektrických a elektrických zařízení a spotřebičů a rekuperačních jednotek a dalších výrobků obsažených ve třídě 11, opravy potrubí, revize elektrických zařízení, montáž zařízení na rozvod tepla, ventilačního a vzduchotechnického zařízení, všechny výše uvedené služby ne k užívání s vozidly, jejich částmi, příslušenstvím ani s technologiemi souvisejícími s vozidly; (42) projektování, vývoj softwaru, programování a implementace softwaru, vývoj zařízení fungujících na principu rekuperace, vývoj větracího zařízení se systémem zpětného získávání tepla a vlhkosti, vývoj softwaru pro rekuperační jednotky a jiná elektrická zařízení, vývoj softwaru pro ovládání a monitorování funkcí rekuperačních jednotek, vývoj a projektování řešení vzduchotechniky a větrání se specializací na nízkoenergetické a pasivní stavby, všechny výše uvedené služby ne k užívání s vozidly, jejich částmi, příslušenstvím ani s technologiemi souvisejícími s vozidly.

(511) 6, 11, 35, 37, 42

(540)

W-TYPE

(111) **378957**

(220) 12.11.2019

(320) 12.11.2019

(442) 22.01.2020

(151) 29.04.2020

(730) **VentiAir s.r.o.**, Adolfovice 512, Bělá pod Pradědem, 79001, CZ

(740) Ing. Pavel Nádvořník s.r.o., Klínová 620/1, Ostrava, Hulváky, 70900

(210) O-559785

(510) (6) kovové stavební a konstrukční materiály a prvky, kovové trubky, potrubí, hadice a jejich příslušenství včetně ventilů, kovová potrubí pro ventilaci a klimatizaci, kovová potrubí pro instalace ústředního topení, kovová potrubí pro ventilační a vzduchotechnická zařízení, vzduchotechnické potrubí a příruby (kovové), zavěšovací systémy pro vzduchotechniku (kovové), kovové rozdělovače pro potrubní systémy, kovové železářské zboží, matice, šrouby a upevňovací prvky (kovové), všechny výše uvedené výrobky ne k užívání s vozidly, jejich částmi, příslušenstvím ani s technologiemi souvisejícími s vozidly; (11) topná, ventilační a klimatizační zařízení a zařízení na čištění vzduchu, zařízení na úpravu vzduchu, jejich součásti a příslušenství, topné, ventilační a klimatizační systémy, vzduchotechnické zařízení fungující na principu rekuperace vzduchu, vzduchotechnické zařízení se systémem efektivního větrání, vzduchotechnické zařízení se zpětným získáváním energie, vzduchotechnika, vzduchotechnická a ventilační zařízení, vzduchotechnické potrubí (nekovové), komponenty k vzduchotechnickému potrubí, zařízení na zpětné získávání tepla a vlhkosti ze vzduchu, klimatizace, rekuperační jednotky, zařízení k filtraci, odsávání a recirkulaci vzduchu, zařízení na topení a chlazení, rekuperační výměníky, vzduchové filtry pro průmyslové účely a pro použití v domácnosti, jednotky na rozvod vzduchu, instalace pro ventilaci, kombinovaná topná a klimatizační zařízení, přístroje na opětovnou cirkulaci vzduchu, přístroje a zařízení na cirkulaci vzduchu, regulační záklopy větracích zařízení, ventilační přístroje, kapsové filtry pro vzduchotechniku a klimatizaci, klimatizační a vzduchové filtry, filtry obsažené ve třídě 11, chladicí stroje a zařízení, zvlhčovače vzduchu, odvlhčovače vzduchu, tepelná čerpadla a výměníky, teplovzdušná zařízení, ohřivače vzduchu a vody, ionizátory vzduchu, přístroje a zařízení pro topení, ohřev, výrobu páry, zchlazování, chlazení, mrazení, klimatizaci, větrání a zvlhčování, akumulační nádrže, výparníky, plynové kondenzátory (jiné než části strojů), kondenzátory chlazení, kondenzační jednotky k chlazení, pokojové klimatizační jednotky, jednotky pro využití odpadního tepla, chladírenské komory, generátory chladu, spirály jako součásti chladicích zařízení, ventilátory, zařízení na rozvod tepla, tepelné rozvody, ventilační systémy, filtrační systémy, větrací jednotky, radiátory, podlahové topení, komínové roury, kouřovody,

komínové klapky, přístroje pro distribuci vody a vzduchu, vzduchové sušiče, regulační záklopy větracích zařízení, čisticí zařízení na odpadní vody, čističe plynů, všechny výše uvedené výrobky ne k užívání s vozidly, jejich částmi, příslušenstvím ani s technologiemi souvisejícími s vozidly; (35) obchodní služby a informace pro spotřebitele, obchodování s výrobky výše uvedenými ve třídách 6 a 11, pomoc v obchodní a podnikatelské činnosti, management a administrativní služby, obchodní zprostředkovatelské služby, obchodní konzultační a poradenské služby, služby obchodních výstav a veletrhů, reklamní, marketingové a propagační služby, všechny výše uvedené služby ne k užívání s vozidly, jejich částmi, příslušenstvím ani s technologiemi souvisejícími s vozidly; (37) instalace, montáž, servis, údržba a opravy vzduchotechniky, větracích, chladicích, klimatizačních, topných, elektronických a elektrických zařízení a spotřebičů a rekuperačních jednotek a dalších výrobků obsažených ve třídě 11, instalační a montážní služby vzduchotechnických zařízení a přístrojů pracujících na principu rekuperace, čištění, opravy, servis a údržba vzduchotechnických zařízení a přístrojů pracujících na principu rekuperace, montážní stavební práce ve vztahu ke vzduchotechnickým zařízením a přístrojům pracujícím na principu rekuperace, stavební činnost ve vztahu ke vzduchotechnickým zařízením a přístrojům pracujícím na principu rekuperace, poradenské služby vztahující se k instalaci přístrojů k topení, větrání a chlazení, instalace, montáž, servis, údržba a opravy vzduchotechniky, větracích, chladicích, klimatizačních, topných, elektronických a elektrických zařízení a spotřebičů a rekuperačních jednotek a dalších výrobků obsažených ve třídě 11, opravy potrubí, revize elektrických zařízení, montáž zařízení na rozvod tepla, ventilačního a vzduchotechnického zařízení, všechny výše uvedené služby ne k užívání s vozidly, jejich částmi, příslušenstvím ani s technologiemi souvisejícími s vozidly; (42) projektování, vývoj softwaru, programování a implementace softwaru, vývoj zařízení fungujících na principu rekuperace, vývoj větracího zařízení se systémem zpětného získávání tepla a vlhkosti, vývoj software pro rekuperační jednotky a jiná elektrická zařízení, vývoj software pro ovládání a monitorování funkcí rekuperačních jednotek, vývoj a projektování řešení vzduchotechniky a větrání se specializací na nízkoeenergetické a pasivní stavby, všechny výše uvedené služby ne k užívání s vozidly, jejich částmi, příslušenstvím ani s technologiemi souvisejícími s vozidly.

(511) 6, 11, 35, 37, 42

(540)

P-TYPE(111) **378958**

(220) 12.11.2019

(320) 12.11.2019

(442) 22.01.2020

(151) 29.04.2020

(730) **VentiAir s.r.o.**, Adolfovice 512, Bělá pod Pradědem, 79001, CZ

(740) Ing. Pavel Nádvořník s.r.o., Klínová 620/1, Ostrava, Hulváky, 70900

(210) O-559786

(510) (6) kovové stavební a konstrukční materiály a prvky, kovové trubky, potrubí, hadice a jejich příslušenství včetně ventilů, kovová potrubí pro ventilaci a klimatizaci, kovová potrubí pro instalace ústředního topení, kovová potrubí pro ventilační a vzduchotechnická zařízení, vzduchotechnické potrubí a příruby (kovové), zavěšovací systémy pro vzduchotechniku (kovové), kovové rozdělovače pro potrubní systémy, kovové železářské zboží, matice, šrouby a upevňovací prvky (kovové), všechny výše uvedené výrobky ne k užívání s vozidly, jejich částmi, příslušenstvím ani s technologiemi souvisejícími s vozidly; (11) topná, ventilační a klimatizační zařízení a zařízení na čištění vzduchu, zařízení na úpravu vzduchu, jejich součásti a příslušenství, topné, ventilační a klimatizační systémy, vzduchotechnické zařízení fungující na principu rekuperace vzduchu, vzduchotechnické zařízení se systémem efektivního větrání, vzduchotechnické zařízení se zpětným získáváním energie, vzduchotechnika, vzduchotechnická a ventilační zařízení, vzduchotechnické potrubí (nekovové), komponenty k vzduchotechnickému potrubí, zařízení na zpětné získávání tepla a vlhkosti ze vzduchu, klimatizace, rekuperační jednotky, zařízení k filtraci, odsávání a recirkulaci vzduchu, zařízení na topení a chlazení, rekuperační výměníky, vzduchové filtry pro průmyslové účely a pro použití v domácnosti, jednotky na rozvod vzduchu, instalace pro ventilaci, kombinovaná topná a klimatizační zařízení, přístroje na opětovnou cirkulaci vzduchu, přístroje a zařízení na cirkulaci vzduchu, regulační záklopy větracích zařízení, ventilační přístroje, kapsové filtry pro vzduchotechniku a klimatizaci, klimatizační a vzduchové filtry, filtry obsažené ve třídě 11, chladicí stroje a zařízení, zvlhčovače vzduchu, odvlhčovače vzduchu, tepelná čerpadla a výměníky,

teplotvzdušná zařízení, ohřivače vzduchu a vody, ionizátory vzduchu, přístroje a zařízení pro topení, ohřev, výrobu páry, zchlazování, chlazení, mrazení, klimatizaci, větrání a zvlhčování, akumulační nádrže, výparníky, plynové kondenzátory (jiné než části strojů), kondenzátory chlazení, kondenzační jednotky k chlazení, pokojové klimatizační jednotky, jednotky pro využití odpadního tepla, chladírenské komory, generátory chladu, spirály jako součásti chladicích zařízení, ventilátory, zařízení na rozvod tepla, tepelné rozvody, ventilační systémy, filtrační systémy, větrací jednotky, radiátory, podlahové topení, komínové roury, kouřovody, komínové klapky, přístroje pro distribuci vody a vzduchu, vzduchové sušiče, regulační záklopy větracích zařízení, čisticí zařízení na odpadní vody, čističe plynů, všechny výše uvedené výrobky ne k užívání s vozidly, jejich částmi, příslušenstvím ani s technologiemi souvisejícími s vozidly; (35) obchodní služby a informace pro spotřebitele, obchodování s výrobky výše uvedenými ve třídách 6 a 11, pomoc v obchodní a podnikatelské činnosti, management a administrativní služby, obchodní zprostředkovatelské služby, obchodní konzultační a poradenské služby, služby obchodních výstav a veletrhů, reklamní, marketingové a propagační služby, všechny výše uvedené služby ne k užívání s vozidly, jejich částmi, příslušenstvím ani s technologiemi souvisejícími s vozidly; (37) instalace, montáž, servis, údržba a opravy vzduchotechniky, větracích, chladicích, klimatizačních, topných, elektronických a elektrických zařízení a spotřebičů a rekuperačních jednotek a dalších výrobků obsažených ve třídě 11, instalační a montážní služby vzduchotechnických zařízení a přístrojů pracujících na principu rekuperace, čištění, opravy, servis a údržba vzduchotechnických zařízení a přístrojů pracujících na principu rekuperace, montážní stavební práce ve vztahu ke vzduchotechnickým zařízením a přístrojům pracujícím na principu rekuperace, stavební činnost ve vztahu ke vzduchotechnickým zařízením a přístrojům pracujícím na principu rekuperace, poradenské služby vztahující se k instalaci přístrojů k topení, větrání a chlazení, instalace, montáž, servis, údržba a opravy vzduchotechniky, větracích, chladicích, klimatizačních, topných, elektronických a elektrických zařízení a spotřebičů a rekuperačních jednotek a dalších výrobků obsažených ve třídě 11, opravy potrubí, revize elektrických zařízení, montáž zařízení na rozvod tepla, ventilačního a vzduchotechnického zařízení, všechny výše uvedené služby ne k užívání s vozidly, jejich částmi, příslušenstvím ani s technologiemi souvisejícími s vozidly; (42) projektování, vývoj softwaru, programování a implementace softwaru, vývoj zařízení fungujících na principu rekuperace, vývoj větracího zařízení se systémem zpětného získávání tepla a vlhkosti, vývoj software pro rekuperační jednotky a jiná elektrická zařízení, vývoj software pro ovládání a monitorování funkcí rekuperačních jednotek, vývoj a projektování řešení vzduchotechniky a větrání se specializací na nízkoeenergetické a pasivní stavby, všechny výše uvedené služby ne k užívání s vozidly, jejich částmi, příslušenstvím ani s technologiemi souvisejícími s vozidly.

(511) 6, 11, 35, 37, 42

(540)

K-TYPE R(111) **378959**

(220) 12.11.2019

(320) 12.11.2019

(442) 22.01.2020

(151) 29.04.2020

(730) **VentiAir s.r.o.**, Adolfovice 512, Bělá pod Pradědem, 79001, CZ

(740) Ing. Pavel Nádvořník s.r.o., Klínová 620/1, Ostrava, Hulváky, 70900

(210) O-559787

(510) (6) kovové stavební a konstrukční materiály a prvky, kovové trubky, potrubí, hadice a jejich příslušenství včetně ventilů, kovová potrubí pro ventilaci a klimatizaci, kovová potrubí pro instalace ústředního topení, kovová potrubí pro ventilační a vzduchotechnická zařízení, vzduchotechnické potrubí a příruby (kovové), zavěšovací systémy pro vzduchotechniku (kovové), kovové rozdělovače pro potrubní systémy, kovové železářské zboží, matice, šrouby a upevňovací prvky (kovové), všechny výše uvedené výrobky ne k užívání s vozidly, jejich částmi, příslušenstvím ani s technologiemi souvisejícími s vozidly; (11) topná, ventilační a klimatizační zařízení a zařízení na čištění vzduchu, zařízení na úpravu vzduchu, jejich součásti a příslušenství, topné, ventilační a klimatizační systémy, vzduchotechnické zařízení fungující na principu rekuperace vzduchu, vzduchotechnické zařízení se systémem efektivního větrání, vzduchotechnické zařízení se zpětným získáváním energie, vzduchotechnika, vzduchotechnická a ventilační zařízení, vzduchotechnické potrubí (nekovové), komponenty k vzduchotechnickému potrubí, zařízení na zpětné získávání tepla a vlhkosti ze vzduchu,

klimatizace, rekuperační jednotky, zařízení k filtraci, odsávání a recirkulaci vzduchu, zařízení na topení a chlazení, rekuperační výměníky, vzduchové filtry pro průmyslové účely a pro použití v domácnosti, jednotky na rozvod vzduchu, instalace pro ventilaci, kombinovaná topná a klimatizační zařízení, přístroje na opětovnou cirkulaci vzduchu, přístroje a zařízení na cirkulaci vzduchu, regulační záklopy větracích zařízení, ventilační přístroje, kapsové filtry pro vzduchotechniku a klimatizaci, klimatizační a vzduchové filtry, filtry obsažené ve třídě 11, chladicí stroje a zařízení, zvlhčovače vzduchu, odvlhčovače vzduchu, tepelná čerpadla a výměníky, teplovzdušná zařízení, ohřivače vzduchu a vody, ionizátory vzduchu, přístroje a zařízení pro topení, ohřev, výrobu páry, zchlazování, chlazení, mrazení, klimatizaci, větrání a zvlhčování, akumulační nádrže, výparníky, plynové kondenzátory (jiné než části strojů), kondenzátory chlazení, kondenzační jednotky k chlazení, pokojové klimatizační jednotky, jednotky pro využití odpadního tepla, chladírenské komory, generátory chladu, spirály jako součásti chladicích zařízení, ventilátory, zařízení na rozvod tepla, tepelné rozvody, ventilační systémy, filtrační systémy, větrací jednotky, radiátory, podlahové topení, komínové roury, kouřovody, komínové klapky, přístroje pro distribuci vody a vzduchu, vzduchové sušiče, regulační záklopy větracích zařízení, čisticí zařízení na odpadní vody, čističe plynů, všechny výše uvedené výrobky ne k užívání s vozidly, jejich částmi, příslušenstvím ani s technologiemi souvisejícími s vozidly; (35) obchodní služby a informace pro spotřebitele, obchodování s výrobky výše uvedenými ve třídách 6 a 11, pomoc v obchodní a podnikatelské činnosti, management a administrativní služby, obchodní zprostředkovatelské služby, obchodní konzultační a poradenské služby, služby obchodních výstav a veletrhů, reklamní, marketingové a propagační služby, všechny výše uvedené služby ne k užívání s vozidly, jejich částmi, příslušenstvím ani s technologiemi souvisejícími s vozidly; (37) instalace, montáž, servis, údržba a opravy vzduchotechniky, větracích, chladicích, klimatizačních, topných, elektronických a elektrických zařízení a spotřebičů a rekuperačních jednotek a dalších výrobků obsažených ve třídě 11, instalační a montážní služby vzduchotechnických zařízení a přístrojů pracujících na principu rekuperace, čištění, opravy, servis a údržba vzduchotechnických zařízení a přístrojů pracujících na principu rekuperace, montážní stavební práce ve vztahu ke vzduchotechnickým zařízením a přístrojům pracujícím na principu rekuperace, poradenské služby vztahující se k instalaci přístrojů k topení, větrání a chlazení, instalace, montáž, servis, údržba a opravy vzduchotechniky, větracích, chladicích, klimatizačních, topných, elektronických a elektrických zařízení a spotřebičů a rekuperačních jednotek a dalších výrobků obsažených ve třídě 11, opravy potrubí, revize elektrických zařízení, montáž zařízení na rozvod tepla, ventilačního a vzduchotechnického zařízení, všechny výše uvedené služby ne k užívání s vozidly, jejich částmi, příslušenstvím ani s technologiemi souvisejícími s vozidly; (42) projektování, vývoj softwaru, programování a implementace softwaru, vývoj zařízení fungujících na principu rekuperace, vývoj větracího zařízení se systémem zpětného získávání tepla a vlhkosti, vývoj software pro rekuperační jednotky a jiná elektrická zařízení, vývoj software pro ovládání a monitorování funkcí rekuperačních jednotek, vývoj a projektování řešení vzduchotechniky a větrání se specializací na nízkoenergetické a pasivní stavby, všechny výše uvedené služby ne k užívání s vozidly, jejich částmi, příslušenstvím ani s technologiemi souvisejícími s vozidly.

(511) 6, 11, 35, 37, 42

(540)

P-TYPE R

(111) **378960**

(220) 12.11.2019

(320) 12.11.2019

(442) 22.01.2020

(151) 29.04.2020

(730) **VentAir s.r.o.**, Adolfovice 512, Bělá pod Pradědem, 79001, CZ

(740) Ing. Pavel Nádvorník s.r.o., Klínová 620/1, Ostrava, Hulváky, 70900

(210) O-559788

(510) (6) kovové stavební a konstrukční materiály a prvky, kovové trubky, potrubí, hadice a jejich příslušenství včetně ventilů, kovová potrubí pro ventilaci a klimatizaci, kovová potrubí pro instalace ústředního topení, kovová potrubí pro ventilační a vzduchotechnická zařízení, vzduchotechnické potrubí a příruby (kovové), zavěšovací systémy pro vzduchotechniku (kovové), kovové rozdělovače pro potrubní systémy, kovové železářské zboží, matice, šrouby a upevňovací prvky (kovové), všechny výše uvedené výrobky ne k užívání s vozidly, jejich

částmi, příslušenstvím ani s technologiemi souvisejícími s vozidly; (11) topná, ventilační a klimatizační zařízení a zařízení na čištění vzduchu, zařízení na úpravu vzduchu, jejich součásti a příslušenství, topné, ventilační a klimatizační systémy, vzduchotechnické zařízení fungující na principu rekuperace vzduchu, vzduchotechnické zařízení se systémem efektivního větrání, vzduchotechnické zařízení se zpětným získáváním energie, vzduchotechnika, vzduchotechnická a ventilační zařízení, vzduchotechnické potrubí (nekovové), komponenty k vzduchotechnickému potrubí, zařízení na zpětné získávání tepla a vlhkosti ze vzduchu, klimatizace, rekuperační jednotky, zařízení k filtraci, odsávání a recirkulaci vzduchu, zařízení na topení a chlazení, rekuperační výměníky, vzduchové filtry pro průmyslové účely a pro použití v domácnosti, jednotky na rozvod vzduchu, instalace pro ventilaci, kombinovaná topná a klimatizační zařízení, přístroje na opětovnou cirkulaci vzduchu, přístroje a zařízení na cirkulaci vzduchu, regulační záklopy větracích zařízení, ventilační přístroje, kapsové filtry pro vzduchotechniku a klimatizaci, klimatizační a vzduchové filtry, filtry obsažené ve třídě 11, chladicí stroje a zařízení, zvlhčovače vzduchu, odvlhčovače vzduchu, tepelná čerpadla a výměníky, teplovzdušná zařízení, ohřivače vzduchu a vody, ionizátory vzduchu, přístroje a zařízení pro topení, ohřev, výrobu páry, zchlazování, chlazení, mrazení, klimatizaci, větrání a zvlhčování, akumulační nádrže, výparníky, plynové kondenzátory (jiné než části strojů), kondenzátory chlazení, kondenzační jednotky k chlazení, pokojové klimatizační jednotky, jednotky pro využití odpadního tepla, chladírenské komory, generátory chladu, spirály jako součásti chladicích zařízení, ventilátory, zařízení na rozvod tepla, tepelné rozvody, ventilační systémy, filtrační systémy, větrací jednotky, radiátory, podlahové topení, komínové roury, kouřovody, komínové klapky, přístroje pro distribuci vody a vzduchu, vzduchové sušiče, regulační záklopy větracích zařízení, čisticí zařízení na odpadní vody, čističe plynů, všechny výše uvedené výrobky ne k užívání s vozidly, jejich částmi, příslušenstvím ani s technologiemi souvisejícími s vozidly; (35) obchodní služby a informace pro spotřebitele, obchodování s výrobky výše uvedenými ve třídách 6 a 11, pomoc v obchodní a podnikatelské činnosti, management a administrativní služby, obchodní zprostředkovatelské služby, obchodní konzultační a poradenské služby, služby obchodních výstav a veletrhů, reklamní, marketingové a propagační služby, všechny výše uvedené služby ne k užívání s vozidly, jejich částmi, příslušenstvím ani s technologiemi souvisejícími s vozidly; (37) instalace, montáž, servis, údržba a opravy vzduchotechniky, větracích, chladicích, klimatizačních, topných, elektronických a elektrických zařízení a spotřebičů a rekuperačních jednotek a dalších výrobků obsažených ve třídě 11, instalační a montážní služby vzduchotechnických zařízení a přístrojů pracujících na principu rekuperace, čištění, opravy, servis a údržba vzduchotechnických zařízení a přístrojů pracujících na principu rekuperace, montážní stavební práce ve vztahu ke vzduchotechnickým zařízením a přístrojům pracujícím na principu rekuperace, poradenské služby vztahující se k instalaci přístrojů k topení, větrání a chlazení, instalace, montáž, servis, údržba a opravy vzduchotechniky, větracích, chladicích, klimatizačních, topných, elektronických a elektrických zařízení a spotřebičů a rekuperačních jednotek a dalších výrobků obsažených ve třídě 11, opravy potrubí, revize elektrických zařízení, montáž zařízení na rozvod tepla, ventilačního a vzduchotechnického zařízení, všechny výše uvedené služby ne k užívání s vozidly, jejich částmi, příslušenstvím ani s technologiemi souvisejícími s vozidly; (42) projektování, vývoj softwaru, programování a implementace softwaru, vývoj zařízení fungujících na principu rekuperace, vývoj větracího zařízení se systémem zpětného získávání tepla a vlhkosti, vývoj software pro rekuperační jednotky a jiná elektrická zařízení, vývoj software pro ovládání a monitorování funkcí rekuperačních jednotek, vývoj a projektování řešení vzduchotechniky a větrání se specializací na nízkoenergetické a pasivní stavby, všechny výše uvedené služby ne k užívání s vozidly, jejich částmi, příslušenstvím ani s technologiemi souvisejícími s vozidly.

(511) 6, 11, 35, 37, 42

(540)

PE-TYPE

(111) **378961**

(220) 13.11.2019

(320) 13.11.2019

(442) 22.01.2020

(151) 29.04.2020

(730) **BEST a.s.**, 148, Rybnice, 33151, CZ

(740) Mgr., Ing. Marek Němec advokát, Nádražní 106, Sedlčany, 26401

- (210) O-559798
(510) (6) kovové ploty a jejich součásti, kovová zábradlí, kovové sloupky a mříže; (19) betonové plotové sestavy, betonové ploty, plotové tvárnice, cementové zboží a umělý kámen, dlaždice, betonové obrubníky, dlažební kostky a kameny, mostní betonové konstrukce, vozovkové dělicí prvky, kameninové a cementové roury, keramické stavební prvky a keramické stavební doplňky.

(511) 6, 19

(540) **BEST - MAESTRA**

(111) **378962**

(220) 13.11.2019

(320) 13.11.2019

(442) 22.01.2020

(511) 29.04.2020

(730) **WALMARK, a.s.**, Oldřichovice 44, Třinec, 73961, CZ

(740) Baker & McKenzie s.r.o., advokátní kancelář, JUDr. Jiří Čermák, Klimentská 46/1216, Praha 1, 11002

(210) O-559800

- (510) (5) farmaceutické výrobky, farmaceutické výrobky pro léčbu respiračních onemocnění, farmaceutické výrobky na prevenci onemocnění dýchacího systému, vitamíny, minerály a stopové prvky, hygienické přípravky pro lékařské účely, potravinové doplňky pro lékařské účely, dietetické potraviny a látky upravené na lékařské nebo veterinární použití, kojenecká výživa, doplňky stravy pro člověka a zvířata, vitaminové přípravky v podobě potravinových doplňků, dezinfekční prostředky, medicínské zubní pasty a sirupy, bylinné čaje a extrakty pro lékařské účely, léčivé doplňky stravy, výživové nebo dietetické přípravky pro lékařské účely používané jako denní potravinové doplňky ve formě instantních potravin nebo samostatných směsí, a to z mléka v prášku nebo z živočišných nebo rostlinných bílkovin, také s přidáním vitamínů nebo minerálů nebo stopových prvků nebo cukru, proteinové přípravky nebo potraviny pro lékařské použití, vitaminové a minerály obohacené potraviny ve formě koncentrátů pro lékařské použití jako doplňky výživy, potravinové doplňky ne pro léčebné účely zařazené v této třídě; (35) reklama na léčivé přípravky, dietetické látky, doplňky stravy, vitamíny a lékařské přípravky a látky, potraviny a nápoje pro lékařské účely, potraviny a nápoje ne pro lékařské účely, obchodní informace a poradenství pro spotřebitele, pořádání a vedení reklamních akcí, firemních prezentací a náborových akcí, organizace výstav a veletrhů pro reklamní účely, pořádání informačních akcí týkajících se odborných obchodních záležitostí v oblasti zdravotní péče, podpora veřejného povědomí o potřebě léčby a zvládnání zdravotních poruch poskytnutím písemných informací o nemocech, možných léčích, vědeckých studiích vedením reklamních kampaní, maloobchodní a velkoobchodní služby v oblasti farmaceutických přípravků, vitamínů, doplňků stravy, dietních doplňků, léčivých zubních past a sirupů, léčivých přípravků pro zdravotní péči, on-line maloobchodní služby týkající se farmaceutických výrobků, vitamínů, doplňků stravy, dietních doplňků, léčivých zubních past a sirupů a léčivých přípravků pro zdravotní péči.

(511) 5, 35

(540) **Sinulan. Síla přírody pro snadné dýchání.**

(111) **378963**

(220) 13.11.2019

(320) 13.11.2019

(442) 22.01.2020

(511) 29.04.2020

(730) **WALMARK, a.s.**, Oldřichovice 44, Třinec, 73961, CZ

(740) Baker & McKenzie s.r.o., advokátní kancelář, JUDr. Jiří Čermák, Klimentská 46/1216, Praha 1, 11002

(210) O-559801

- (510) (5) farmaceutické výrobky, farmaceutické výrobky pro léčbu respiračních onemocnění, farmaceutické výrobky na prevenci onemocnění dýchacího systému, vitamíny, minerály a stopové prvky, hygienické přípravky pro lékařské účely, potravinové doplňky pro lékařské účely, dietetické potraviny a látky upravené na lékařské nebo veterinární použití, kojenecká výživa, doplňky stravy pro člověka a zvířata, vitaminové přípravky v podobě potravinových doplňků, dezinfekční prostředky, medicínské zubní pasty a sirupy, bylinné čaje a extrakty pro lékařské účely, léčivé doplňky stravy, výživové nebo dietetické přípravky pro lékařské účely používané jako denní potravinové doplňky ve formě instantních potravin nebo samostatných směsí, a to z mléka v prášku nebo z živočišných nebo

rostlinných bílkovin, také s přidáním vitamínů nebo minerálů nebo stopových prvků nebo cukru, proteinové přípravky nebo potraviny pro lékařské použití, vitaminové a minerály obohacené potraviny ve formě koncentrátů pro lékařské použití jako doplňky výživy, potravinové doplňky ne pro léčebné účely zařazené v této třídě; (35) reklama na léčivé přípravky, dietetické látky, doplňky stravy, vitamíny a lékařské přípravky a látky, potraviny a nápoje pro lékařské účely, potraviny a nápoje ne pro lékařské účely, obchodní informace a poradenství pro spotřebitele, pořádání a vedení reklamních akcí, firemních prezentací a náborových akcí, organizace výstav a veletrhů pro reklamní účely, pořádání informačních akcí týkajících se odborných obchodních záležitostí v oblasti zdravotní péče, podpora veřejného povědomí o potřebě léčby a zvládnání zdravotních poruch poskytnutím písemných informací o nemocech, možných léčích, vědeckých studiích vedením reklamních kampaní, maloobchodní a velkoobchodní služby v oblasti farmaceutických přípravků, vitamínů, doplňků stravy, dietních doplňků, léčivých zubních past a sirupů, léčivých přípravků pro zdravotní péči, on-line maloobchodní služby týkající se farmaceutických výrobků, vitamínů, doplňků stravy, dietních doplňků, léčivých zubních past a sirupů a léčivých přípravků pro zdravotní péči.

(511) 5, 35

(540) **Sinulan. Zvolte sílu přírody pro snadné dýchání.**

(111) **378964**

(220) 13.11.2019

(320) 13.11.2019

(442) 22.01.2020

(511) 29.04.2020

(730) **Čechová Jitka Bc.**, Zázvorkova 2005/10, Praha 5, 15500, CZ

(740) Jindyne s.r.o., U Statku 77, Mnichovo Hradiště, Hněvousice, 29501

(210) O-559806

(591) Barevná

- (510) (16) manuály (návod); (18) zavazadla, cestovní tašky, peněženky a ostatní tašky; (20) lůžkoviny (s výjimkou ložního prádla), polštáře a podušky; (24) látky, textilie, textilní výrobky a náhradní součásti pro textilní výrobky; (25) oděvy, obuv, pokrývky hlavy; (28) hračky, hry a žertovné předměty; (41) služby v oblasti vzdělávání a zábavy.

(511) 16, 18, 20, 24, 25, 28, 41

(540) **ABABU**

(111) **378965**

(220) 14.11.2019

(320) 14.11.2019

(442) 22.01.2020

(511) 29.04.2020

(730) **Sypany, spol. s r.o.**, č. p. 428, Vrbice, 69109, CZ

(210) O-559810

- (510) (32) pivo a pivovarnické výrobky, nealkoholické nápoje; (33) alkoholické nápoje s výjimkou piva.

(511) 32, 33

(540) **Palašák**

(111) **378966**

(220) 14.11.2019

(320) 14.11.2019

(442) 22.01.2020

(511) 29.04.2020

(730) **Ústecký kraj**, Velká Hradební 3118/48, Ústí nad Labem, Ústí nad Labem-centrum, 40001, CZ

(740) APT, spol. s r.o., JUDr. Vratislav Jeništa, Poděbradská 470/62, Praha 9 - Hloubětín, 19800

(210) O-559817

- (510) (9) nahané i nenahané nosiče pro přenos záznamů, informací, obrazu a zvuku; (35) propagační, reklamní a inzertní činnost a služby, marketing, reklama, obchodní nebo podnikatelské informace, statistické obchodní informace; (38) šíření informací prostřednictvím veřejných datových sítí, a to internetu, počítačová komunikace; (41) výchova a vzdělávání, zábava, sportovní a kulturní aktivity; (42) vědecké a technologické služby, archeologické služby.

(511) 9, 35, 38, 41, 42

(540) **PORTABO**

- (111) **378967**
(220) 14.11.2019
(320) 14.11.2019
(442) 22.01.2020
(151) 29.04.2020
(730) **Bogner Edelstahl Czech Republic s.r.o.**, Za Dálnici 511, Žebrák, 26753, CZ
(740) JUDr. Aleš Zábrš, advokát, Na Beránce 57/2, Praha 6, Dejvice, 16000
(210) O-559821
(591) Barevná
(510) (6) obecné kovy a jejich slitiny, kovové stavební materiály, kovové materiály pro železnice, kovové kabely a dráty neelektrické, kovové potřeby zámečnické a klempířské, kovové trubky; (35) obstaravatelská, zprostředkovatelská, poradenská a konzultační činnost v oblasti obchodu s kovy a hutními výrobky, obchodní výstavy, vystavování a nabízení kovů, kovových a hutních výrobků, marketing; (42) vědecké a technologické služby a technická a poradenská činnost v oblasti průmyslu, zejména v oblasti kovů, kovových a hutních výrobků a jejich výroby a úprav.
(511) 6, 35, 42
(540)



- (111) **378968**
(220) 14.11.2019
(320) 14.11.2019
(442) 22.01.2020
(151) 29.04.2020
(730) **Nepustil Jiří**, Bayerova 791/22, Brno, Veverí, 60200, CZ
Gončar Jan, Tábor 2698/57, Brno, Královo Pole, 61600, CZ
(740) Mgr. Lukáš Dlabáček, patentový zástupce, Bolzanova 5, Brno, 61800
(210) O-559825
(591) Barevná
(510) (16) tiskoviny, fotografie, knihy, publikace, plakáty, letáky, papírové propagační materiály, kancelářské potřeby (vyjímaje nábytek), učební a vyučovací pomůcky s výjimkou přístrojů, plastické obaly (nezařazené do jiných tříd); (28) stolní hry; (41) sportovní, kulturní, zábavní a vzdělávací aktivity.
(511) 16, 28, 41
(540)



- (111) **378969**
(220) 14.11.2019
(320) 14.11.2019
(442) 22.01.2020
(151) 29.04.2020
(730) **DONGYANG PC, INC. (A Korean Corporation)**, B-413,19,Yangpyeong-ro 21ga-gil, Yeongdeungpo-gu, Seoul, KR
(740) PATENTSERVIS Praha a.s., Na Podkovce 281/10, Praha 4, Podolí, 14700
(210) O-559826
(591) Barevná
(510) (7) vertikální otočné parkovací systémy.
(511) 7

(540)



- (111) **378970**
(220) 15.11.2019
(320) 15.11.2019
(442) 22.01.2020
(151) 29.04.2020
(730) **ARKYS, s.r.o.**, Tuřanka 1519/115a, Brno, Slatina, 62700, CZ
(740) Mgr. Kateřina Vaňková patentový zástupce, Nerudova 1095/24, Kuřim, 66434
(210) O-559849
(510) (6) kovové stavební a konstrukční materiály a prvky, kovové železářské zboží, nosné konstrukce pro instalační vedení, kovové police (konstrukce) na podpírání kabelů, kabelové žlaby, kovová víka žlabu, kovové přepážky, kovové přichytky, svorky a držáky pro kabely, kovové nosníky, kovové nosníky pro kabely, kovové podpěry, kovové stojny, kovové krytky, kovové závitové tyče, kovové hmoždinky, matice, šrouby a upevňovací prvky kovové; (37) stavebnictví, montáž, údržba a opravy kabelových žlabů, antikoroziní úprava; (42) navrhování nových výrobků, zkoušky materiálů, služby testování, služby ověřování a služby kontroly kvality.
(511) 6, 37, 42
(540)

ARKYS M2

- (111) **378971**
(220) 17.11.2019
(320) 17.11.2019
(442) 22.01.2020
(151) 29.04.2020
(730) **PERNÍK s.r.o.**, č. p. 130, Těchlovice, 50327, CZ
(740) Mgr. David Müller, Filipova 2016/6, Praha 4, Chodov, 14800
(210) O-559878
(591) Barevná
(510) (5) dietetické cukrovinky k léčebnému použití; (30) cukrářské výrobky, pekárenské výrobky, cukrovinky, oplatky, sušenky, perník, cukrářské piškoty (pečivo), koláčky, müssli, chléb a pečivo, perníčky, směsi na těsta, směsi na přípravu pekárenských výrobků, strouhanka, trvanlivé pečivo.
(511) 5, 30
(540)



- (111) **378972**
(220) 18.11.2019

- (320) 18.11.2019
(442) 22.01.2020
(151) 29.04.2020
(730) E S L, a.s., Dukelská třída 247/69, Brno, Husovice, 61400, CZ
(740) Kania, Sedlák, Smola, s.r.o., Mendlovo náměstí 907/1a, Brno, Staré Brno, 60300
(210) O-559905
(510) (9) výukové systémy, výukové vybavení a výuková zařízení, jmenovitě panely pro nácvik a/nebo výuku montáže a demontáže příslušenství, prvků a armatur technických zařízení budov a prvků elektroinstalace, panely s funkčními sestavami technických příslušenství, prvků a armatur technických zařízení budov a prvků elektroinstalace, včetně prvků měření a regulace, rozebíratelné i nerozebíratelné výukové a cvičné sestavy technických zařízení budov, vše v rámci této třídy, počítačové programy (software), zejména software pro výukové systémy a interaktivní online školicí systémy, instruktážní, vzdělávací a učební materiály na elektronických médiích, software pro interaktivní počítačové animace, přístroje pro výuku v oblasti odborných technických oborů; (16) výukové instruktážní materiály, didaktické tiskoviny, pracovní listy; (41) vzdělávání, školení, školicí činnost v oblasti výukových a informačních systémů, výuková a školicí v oblasti odborných technických oborů, zejména v oblasti technických zařízení budov; (42) tvorba software, tvorba počítačových animací a vizualizací.

(511) 9, 16, 41, 42

(540)

INVYSYS

- (111) **378973**
(220) 19.11.2019
(320) 19.11.2019
(442) 22.01.2020
(151) 29.04.2020
(730) KLEMBER a SPOL., s.r.o., Jesenského 1204/2, Dunajská Streda 929 01, SK
(740) AK Brichta & Partners, JUDr. Tatiana Brichtová, advokát, Gösslingová 6-8, 81109 Bratislava
(210) O-559924
(591) Barevná
(510) (30) čaj; (35) maloobchodní a velkoobchodní služby s výrobky uvedenými ve třídě 30 tohoto seznamu.
(511) 30, 35
(540)



- (111) **378974**
(220) 19.11.2019
(320) 19.11.2019
(442) 22.01.2020
(151) 29.04.2020
(730) KLEMBER a SPOL., s.r.o., Jesenského 1204/2, Dunajská Streda 929 01, SK
(740) AK Brichta & Partners, JUDr. Tatiana Brichtová, advokát, Gösslingová 6-8, 81109 Bratislava
(210) O-559925
(591) Barevná
(510) (30) čaj; (35) maloobchodní a velkoobchodní služby s výrobky uvedenými ve třídě 30 tohoto seznamu.
(511) 30, 35

(540)



- (111) **378975**
(220) 19.11.2019
(320) 19.11.2019
(442) 22.01.2020
(151) 29.04.2020
(730) KLEMBER a SPOL., s.r.o., Jesenského 1204/2, Dunajská Streda 929 01, SK
(740) AK Brichta & Partners, JUDr. Tatiana Brichtová, advokát, Gösslingová 6-8, 81109 Bratislava
(210) O-559926
(591) Barevná
(510) (30) čaj; (35) maloobchodní a velkoobchodní služby s výrobky uvedenými ve třídě 30 tohoto seznamu.
(511) 30, 35
(540)



- (111) **378976**
(220) 19.11.2019
(320) 19.11.2019
(442) 22.01.2020
(151) 29.04.2020
(730) KLEMBER a SPOL., s.r.o., Jesenského 1204/2, Dunajská Streda 929 01, SK
(740) AK Brichta & Partners, JUDr. Tatiana Brichtová, advokát, Gösslingová 6-8, 81109 Bratislava
(210) O-559927
(591) Barevná
(510) (30) čaj; (35) maloobchodní a velkoobchodní služby s výrobky uvedenými ve třídě 30 tohoto seznamu.
(511) 30, 35

(540)



(540)



- (111) **378977**
(220) 19.11.2019
(320) 19.11.2019
(442) 22.01.2020
(151) 29.04.2020
(730) **KLEMBER a SPOL., s.r.o.**, Jesenského 1204/2, Dunajská Streda 929 01, SK
(740) AK Brichta & Partners, JUDr. Tatiana Brichtová, advokát, Gösslingová 6-8, 81109 Bratislava
(210) O-559928
(591) Barevná
(510) (30) čaj; (35) maloobchodní a veľkoobchodní služby s výrobky uvedenými ve třídě 30 tohoto seznamu.
(511) 30, 35
(540)

- (111) **378979**
(220) 19.11.2019
(320) 19.11.2019
(442) 22.01.2020
(151) 29.04.2020
(730) **KLEMBER a SPOL., s.r.o.**, Jesenského 1204/2, Dunajská Streda 929 01, SK
(740) AK Brichta & Partners, JUDr. Tatiana Brichtová, advokát, Gösslingová 6-8, 81109 Bratislava
(210) O-559930
(591) Barevná
(510) (30) čaj; (35) maloobchodní a veľkoobchodní služby s výrobky uvedenými ve třídě 30 tohoto seznamu.
(511) 30, 35
(540)



- (111) **378978**
(220) 19.11.2019
(320) 19.11.2019
(442) 22.01.2020
(151) 29.04.2020
(730) **KLEMBER a SPOL., s.r.o.**, Jesenského 1204/2, Dunajská Streda 929 01, SK
(740) AK Brichta & Partners, JUDr. Tatiana Brichtová, advokát, Gösslingová 6-8, 81109 Bratislava
(210) O-559929
(591) Barevná
(510) (30) čaj; (35) maloobchodní a veľkoobchodní služby s výrobky uvedenými ve třídě 30 tohoto seznamu.
(511) 30, 35

- (111) **378980**
(220) 19.11.2019
(320) 19.11.2019
(442) 22.01.2020
(151) 29.04.2020
(730) **KLEMBER a SPOL., s.r.o.**, Jesenského 1204/2, Dunajská Streda 929 01, SK
(740) AK Brichta & Partners, JUDr. Tatiana Brichtová, advokát, Gösslingová 6-8, 81109 Bratislava
(210) O-559931
(591) Barevná
(510) (30) čaj; (35) maloobchodní a veľkoobchodní služby s výrobky uvedenými ve třídě 30 tohoto seznamu.
(511) 30, 35

(540)



(540)

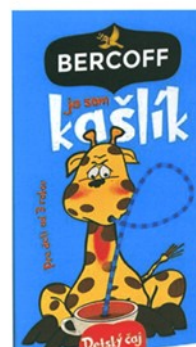

(111) **378981**

(220) 19.11.2019

(320) 19.11.2019

(442) 22.01.2020

(151) 29.04.2020

(730) **KLEMBER a SPOL., s.r.o.**, Jesenského 1204/2, Dunajská Streda 929 01, SK

(740) AK Brichta & Partners, JUDr. Tatiana Brichtová, advokát, Gösslingová 6-8, 81109 Bratislava

(210) O-559932

(591) Barevná

(510) (30) čaj; (35) maloobchodní a veľkoobchodní služby s výrobky uvedenými ve třídě 30 tohoto seznamu.

(511) 30, 35

(540)



(111) **378983**

(220) 19.11.2019

(320) 19.11.2019

(442) 22.01.2020

(151) 29.04.2020

(730) **KLEMBER a SPOL., s.r.o.**, Jesenského 1204/2, Dunajská Streda 929 01, SK

(740) AK Brichta & Partners, JUDr. Tatiana Brichtová, advokát, Gösslingová 6-8, 81109 Bratislava

(210) O-559934

(591) Barevná

(510) (30) čaj; (35) maloobchodní a veľkoobchodní služby s výrobky uvedenými ve třídě 30 tohoto seznamu.

(511) 30, 35

(540)



(111) **378982**

(220) 19.11.2019

(320) 19.11.2019

(442) 22.01.2020

(151) 29.04.2020

(730) **KLEMBER a SPOL., s.r.o.**, Jesenského 1204/2, Dunajská Streda 929 01, SK

(740) AK Brichta & Partners, JUDr. Tatiana Brichtová, advokát, Gösslingová 6-8, 81109 Bratislava

(210) O-559933

(591) Barevná

(510) (30) čaj; (35) maloobchodní a veľkoobchodní služby s výrobky uvedenými ve třídě 30 tohoto seznamu.

(511) 30, 35

(111) **378984**

(220) 20.11.2019

(320) 20.11.2019

(442) 22.01.2020

(151) 29.04.2020

(730) **Biasiol Veronica**, Broumovská 701/13, Liberec, Liberec VI-Rochlice, 46006, CZ

(740) AK Jan Bárta s.r.o., advokátní kancelář, JUDr. Jan Bárta, advokát, Kaprova 42/14, Praha 1, Staré Město, 11000

(210) O-559980

(510) (3) kosmetika, kosmetické a toaletní přípravky, umělé oční řasy, vlasová kosmetika, dekorativní kosmetika, kosmetika pro péči o pleť, kosmetika na nehty, parfémy, parfémované toaletní vody, přírodní kosmetika; (14) hodinky, pánské šperky, dámské šperky, dětské šperky, bižuterie a ozdoby, náhrdelníky, náramky, medailony, náušnice, přívěsky, prsteny, řetízky, pouzdra na šperky, pouzdra na hodiny a hodinky; (25) oblečení, svrchní oděvy, spodní prádlo, oblečení pro volný čas, sportovní oblečení, společenské oděvy, plavky, pokrývky hlavy, obuv; (26) ozdoby do vlasů, umělé vlasy, paruky, přičesky, sponky do vlasů; (35) modelingové služby pro reklamní účely nebo podporu prodeje, reklama prostřednictvím elektronických médií a zejména internetu, reklama a marketing; (44) služby péče o hygienu a krásu, salóny krásy, poradenství v oboru péče o tělo a

krásu, estetické služby, péče o nehty, péče o vlasy, prodlužování řas, služby vizážistů. (540)

(511) 3, 14, 25, 26, 35, 44
(540)

BIASIOL

(111) **378985**

(220) 21.11.2019

(320) 21.11.2019

(442) 22.01.2020

(151) 29.04.2020

(730) **Raven Trading s.r.o.**, Dolní hejčinská 350/31, Olomouc, Hejčín, 77900, CZ

(740) Ing. Petr Soukup, tř. Svobody 43/39, Olomouc, 77900

(210) O-559988

(591) Barevná

(510) (16) papír, lepenka, tiskárenské výrobky, papírenské zboží, plastické obaly (nezařazené do jiných tříd), papírové ubrusy, papírové ubrousky, pivní tácky, dárkové obaly v rámci této třídy, obaly (papírníkové výrobky), obaly na lahve (lepenkové nebo papírové); (21) sklenice, poháry, číše, láhve, püllitry; (32) piva všeho druhu, zejména sladové pivo, sladové nápoje, výtažky z chmele na výrobu piva, přípravky na výrobu nápojů, zázvorové pivo, lehká piva, ležáky, nealkoholická a nízkalkoholická piva, nealkoholické nápoje všeho druhu, nápoje vyrobené kombinací piva s nealkoholickým nápojem - mix piva s nealkoholickým nápojem, minerální vody, šumivé a jiné nealkoholické nápoje všeho druhu, sirupy a jiné přípravky k přípravě nápojů.

(511) 16, 21, 32

(540)



(111) **378986**

(220) 21.11.2019

(320) 21.11.2019

(442) 22.01.2020

(151) 29.04.2020

(730) **Raven Trading s.r.o.**, Dolní hejčinská 350/31, Olomouc, Hejčín, 77900, CZ

(740) Ing. Petr Soukup, tř. Svobody 43/39, Olomouc, 77900

(210) O-559993

(591) Barevná

(510) (16) papír, lepenka, tiskárenské výrobky, papírenské zboží, plastické obaly (nezařazené do jiných tříd), papírové ubrusy, papírové ubrousky, pivní tácky, dárkové obaly v rámci této třídy, obaly (papírníkové výrobky), obaly na lahve (lepenkové nebo papírové); (21) sklenice, poháry, číše, láhve, püllitry; (32) piva všeho druhu, zejména sladové pivo, sladové nápoje, výtažky z chmele na výrobu piva, přípravky na výrobu nápojů, zázvorové pivo, lehká piva, ležáky, nealkoholická a nízkalkoholická piva, nealkoholické nápoje všeho druhu, nápoje vyrobené kombinací piva s nealkoholickým nápojem - mix piva s nealkoholickým nápojem, minerální vody, šumivé a jiné nealkoholické nápoje všeho druhu, sirupy a jiné přípravky k přípravě nápojů.

(511) 16, 21, 32



(111) **378987**

(220) 22.11.2019

(320) 22.11.2019

(442) 22.01.2020

(151) 29.04.2020

(730) **Florián Tomáš**, Bajkonurská 736/4, Praha 4, Háje, 14900, CZ

(740) Dr., Ing. Otto Hain, Bronzová 2020/21, Praha 5, Stodůlky, 15500

(210) O-560043

(591) Barevná

(510) (41) pořádání sportovních soutěží, sportovní tábory, tělesná výchova.

(511) 41

(540)



(111) **378988**

(220) 22.11.2019

(320) 22.11.2019

(442) 22.01.2020

(151) 29.04.2020

(730) **Florián Tomáš**, Bajkonurská 736/4, Praha 4, Háje, 14900, CZ

(740) Dr., Ing. Otto Hain, Bronzová 2020/21, Praha 5, Stodůlky, 15500

(210) O-560044

(510) (41) pořádání sportovních soutěží, sportovní tábory, tělesná výchova.

(511) 41

(540)

T. FLORIAN academy

(111) **378989**

(220) 22.11.2019

(320) 22.11.2019

(442) 22.01.2020

(151) 29.04.2020

(730) **Nargila Shisha Bar s.r.o.**, Marie Majerové 1916, Frýdek-Místek, Místek, 73801, CZ

(740) Ing. Iva Rylková, Polská 1525/12, Ostrava, Poruba, 70800

(210) O-560049

(510) (25) oděvy, trička, tílka, obuv, kšiltovky, čepice, čelenky (oděvní), šátky a jiné pokrývky hlavy, oděvní pásky, opasky; (32) pivo všeho druhu, nápoje na bázi piva, nealkoholické pivo, nealkoholické nápoje, chmelové výtažky pro výrobu piva; (33) vína, lihoviny, likéry, koktejly na bázi alkoholických nápojů smíchaných s pivem.

(511) 25, 32, 33

(540)

SHISHABARON

- (111) **378990**
(220) 24.11.2019
(320) 24.11.2019
(442) 22.01.2020
(151) 29.04.2020
(730) **Patočka Michal Ing.**, Letná 511/35, Liberec, Liberec XII-Staré Pavlovice, 46001, CZ
(740) RETROPATENT s.r.o., Dobiášova 1246/29, Liberec, Liberec VI-Rochlice, 46006
(210) O-560058
(510) (20) krabice ze dřeva, textilu a jejich kombinací (ne kovové), bedny ne kovové, bedny ze dřeva a/nebo textilu skládací (ne kovové), bedny (boxy) na nářadí ne kovové; (22) textilní obaly; (35) maloobchodní, velkoobchodní činnost a zprostředkování s výše uvedenými výrobky ve tř. 20 a 22, především se skládacími bednami ze dřeva a textilu, reklamní a marketingová činnost.
(511) 20, 22, 35
(540)



- (111) **378991**
(220) 24.11.2019
(320) 24.11.2019
(442) 15.01.2020
(151) 29.04.2020
(730) **LIBART COMPANY LTD.**, 35, Astbury Road, Office Q, London, SE152NL, GB
(210) O-560059
(510) (9) elektronické časopisy; (16) časopisy.
(511) 9, 16
(540)

EXCLUSIVELIFE

- (111) **378992**
(220) 25.11.2019
(320) 25.11.2019
(442) 22.01.2020
(151) 29.04.2020
(730) **Albert Česká republika, s.r.o.**, Radlická 520/117, Praha 5, Jinonice, 15800, CZ
(740) LORENC IP advokátní a patentová kancelář s.r.o., Mgr. Lukáš Lorenc, Štefánikova 256/34, Praha 5, Smíchov, 15000
(210) O-560070
(591) Barevná
(510) (9) počítačové a mobilní softwarové aplikace, ke stažení, počítačový software stažitelný z internetu; (35) propagační činnost, reklama, organizování, provozování a kontrola věrnostních a motivačních programů, organizace, obsluha a sledování plánů o prodejkách a o reklamní činnosti, online správa a dohled nad programy slev, speciálních nabídek a dárkových poukazů, organizování, provozování a dohled nad věrnostními a pobídkovými programy prostřednictvím internetu a mobilních zařízení, služby loajálních karet/služby zákaznických karet, reklamní, marketingové a propagační služby, šíření reklamních a propagačních materiálů, přímá poštovní reklama, reklama on-line v počítačové síti, průzkum trhu a marketingové služby, obchodní nebo podnikatelské informace, počítačová správa souborů, sestavování dat a informací, analýza a získávání obchodních informací a dat, sběr a systemizace informací do počítačových databází, sestavování a uspořádání statistických informací, služby v oblasti srovnávání cen, služby v oblasti analýzy cen, sestavování a zajišťování informací o cenách, vlastnostech a vhodnosti vztahujících se ke zboží a službám, šíření obchodních statistických informací, řízení maloobchodní prodejny a nebo supermarketu, pronájem reklamních ploch, prezentace výrobků v komunikačních médiích pro účely maloobchodu, služby vztahů s veřejností (public relations), obchodní informace a poradenství poskytované spotřebitelům, propagace prodeje pro třetí osoby, přímá marketingová reklama; (36) odvíjení transakcí kreditními kartami, vydávání

debetních karet, vydávání kreditních karet, vydávání poukázek, žetonů, sbírání finančních darů pro druhé, sbírání finančních darů pro dobročinné účely, sběr finančních darů pro dobročinné účely v oblasti ochrany klimatu, fundraising pro charitativní účely, vydávání slevových známek, vydávání dárkových karet, vydávání poukázek jako peněžní náhrada, zpracování plateb prostřednictvím zákaznických karet, vydávání poukázek v rámci věrnostního programu pro zákazníky, vydávání žetonů pro věrnostní programy, zpracování plateb věrnostními kartami, poskytování různých platebních možností prostřednictvím elektronických terminálů řízených zákazníkem v maloobchodních prodejnách (finanční služby); (41) organizace soutěží a ocenění, organizování soutěží prostřednictvím internetu, multimediální vydávání magazínů; (42) navrhování a vývoj počítačového hardwaru a softwaru, správa webových stránek, služby poskytovatele aplikačních služeb, poskytovatel aplikačních služeb (ASP) zaměřený na software pro přijímání, přenášení a zobrazování poukazů a přijímání a přenášení dat pro nákup zboží a služeb, poskytovatel aplikačních služeb (ASP) zaměřený na software pro poskytování informací spotřebitelům týkajících se slev, poukazů a speciálních nabídek na zboží nebo služby třetích osob, služby v oblasti informačních technologií, počítačové programování, navrhování počítačového softwaru, instalace počítačového softwaru, údržba softwaru, aktualizace počítačového softwaru.

- (511) 9, 35, 36, 41, 42
(540)



- (111) **378993**
(220) 25.11.2019
(320) 25.11.2019
(442) 22.01.2020
(151) 29.04.2020
(730) **Albert Česká republika, s.r.o.**, Radlická 520/117, Praha 5, Jinonice, 15800, CZ
(740) LORENC IP advokátní a patentová kancelář s.r.o., Mgr. Lukáš Lorenc, Štefánikova 256/34, Praha 5, Smíchov, 15000
(210) O-560073
(591) Barevná
(510) (9) počítačové a mobilní softwarové aplikace, ke stažení, počítačový software stažitelný z internetu; (35) propagační činnost, reklama, organizování, provozování a kontrola věrnostních a motivačních programů, organizace, obsluha a sledování plánů o prodejkách a o reklamní činnosti, online správa a dohled nad programy slev, speciálních nabídek a dárkových poukazů, organizování, provozování a dohled nad věrnostními a pobídkovými programy prostřednictvím internetu a mobilních zařízení, služby loajálních karet/služby zákaznických karet, reklamní, marketingové a propagační služby, šíření reklamních a propagačních materiálů, přímá poštovní reklama, reklama on-line v počítačové síti, průzkum trhu a marketingové služby, obchodní nebo podnikatelské informace, počítačová správa souborů, sestavování dat a informací, analýza a získávání obchodních informací a dat, sběr a systemizace informací do počítačových databází, sestavování a uspořádání statistických informací, služby v oblasti srovnávání cen, služby v oblasti analýzy cen, sestavování a zajišťování informací o cenách, vlastnostech a vhodnosti vztahujících se ke zboží a službám, šíření obchodních statistických informací, řízení maloobchodní prodejny a nebo supermarketu, pronájem reklamních ploch, prezentace výrobků v komunikačních médiích pro účely maloobchodu, služby vztahů s veřejností (public relations), obchodní informace a poradenství poskytované spotřebitelům, propagace prodeje pro třetí osoby, přímá marketingová reklama; (36) odvíjení transakcí kreditními kartami, vydávání debetních karet, vydávání kreditních karet, vydávání poukázek, žetonů, sbírání finančních darů pro druhé, sbírání finančních darů pro dobročinné

účely, sběr finančních darů pro dobročinné účely v oblasti ochrany klimatu, fundraising pro charitativní účely, vydávání slevových známek, vydávání dárkových karet, vydávání poukázek jako peněžní náhrada, zpracování plateb prostřednictvím zákaznických karet, vydávání poukázek v rámci věrnostního programu pro zákazníky, vydávání žetonů pro věrnostní programy, zpracování plateb věrnostními kartami, poskytování různých platebních možností prostřednictvím elektronických terminálů řízených zákazníkem v maloobchodních prodejnách (finanční služby); (41) organizace soutěží a ocenění, organizování soutěží prostřednictvím internetu, multimediální vydávání magazínů; (42) navrhování a vývoj počítačového hardwaru a softwaru, správa webových stránek, služby poskytovatele aplikačních služeb, poskytovatel aplikačních služeb (ASP) zaměřený na software pro přijímání, přenášení a zobrazování poukazů a přijímání a přenášení dat pro nákup zboží a služeb, poskytovatel aplikačních služeb (ASP) zaměřený na software pro poskytování informací spotřebitelům týkajících se slev, poukazů a speciálních nabídek na zboží nebo služby třetích osob, služby v oblasti informačních technologií, počítačové programování, navrhování počítačového softwaru, instalace počítačového softwaru, údržba softwaru, aktualizace počítačového softwaru.

(511) 9, 35, 36, 41, 42
(540)



dárkových karet, vydávání poukázek jako peněžní náhrada, zpracování plateb prostřednictvím zákaznických karet, vydávání poukázek v rámci věrnostního programu pro zákazníky, vydávání žetonů pro věrnostní programy, zpracování plateb věrnostními kartami, poskytování různých platebních možností prostřednictvím elektronických terminálů řízených zákazníkem v maloobchodních prodejnách (finanční služby); (41) organizace soutěží a ocenění, organizování soutěží prostřednictvím internetu, multimediální vydávání magazínů; (42) navrhování a vývoj počítačového hardwaru a softwaru, správa webových stránek, služby poskytovatele aplikačních služeb, poskytovatel aplikačních služeb (ASP) zaměřený na software pro přijímání, přenášení a zobrazování poukazů a přijímání a přenášení dat pro nákup zboží a služeb, poskytovatel aplikačních služeb (ASP) zaměřený na software pro poskytování informací spotřebitelům týkajících se slev, poukazů a speciálních nabídek na zboží nebo služby třetích osob, služby v oblasti informačních technologií, počítačové programování, navrhování počítačového softwaru, instalace počítačového softwaru, údržba softwaru, aktualizace počítačového softwaru.

(511) 9, 35, 36, 41, 42
(540)



(111) **378994**

(220) 25.11.2019

(320) 25.11.2019

(442) 22.01.2020

(151) 29.04.2020

(730) **Albert Česká republika, s.r.o.**, Radlická 520/117, Praha 5, Jinonice, 15800, CZ

(740) LORENC IP advokátní a patentová kancelář s.r.o., Mgr. Lukáš Lorenc, Štefánikova 256/34, Praha 5, Smíchov, 15000

(210) O-560075

(591) Barevná

(510) (9) počítačové a mobilní softwarové aplikace, ke stažení, počítačový software stažitelný z internetu; (35) propagační činnost, reklama, organizování, provozování a kontrola věrnostních a motivačních programů, organizace, obsluha a sledování plánů o prodejkách a o reklamní činnosti, on-line správa a dohled nad programy slev, speciálních nabídek a dárkových poukazů, organizování, provozování a dohled nad věrnostními a pobídkovými programy prostřednictvím internetu a mobilních zařízení, služby loajálních karet/služby zákaznických karet, reklamní, marketingové a propagační služby, šíření reklamních a propagačních materiálů, přímá poštovní reklama, reklama on-line v počítačové síti, průzkum trhu a marketingové služby, obchodní nebo podnikatelské informace, počítačová správa souborů, sestavování dat a informací, analýza a získávání obchodních informací a dat, sběr a systemizace informací do počítačových databází, sestavování a uspořádání statistických informací, služby v oblasti srovnávání cen, služby v oblasti analýzy cen, sestavování a zajišťování informací o cenách, vlastnostech a vhodnosti vztahujících se ke zboží a službám, šíření obchodních statistických informací, řízení maloobchodní prodejny a nebo supermarketu, pronájem reklamních ploch, prezentace výrobků v komunikačních médiích pro účely maloobchodu, služby vztahů s veřejností (public relations), obchodní informace a poradenství poskytované spotřebitelům, propagace prodeje pro třetí osoby, přímá marketingová reklama; (36) odvíjení transakcí kreditními kartami, vydávání debetních karet, vydávání kreditních karet, vydávání poukázek, žetonů, sbírání finančních darů pro druhé, sbírání finančních darů pro dobročinné účely, sběr finančních darů pro dobročinné účely v oblasti ochrany klimatu, fundraising pro charitativní účely, vydávání slevových známek, vydávání

(111) **378995**

(220) 25.11.2019

(320) 25.11.2019

(442) 22.01.2020

(151) 29.04.2020

(730) **Albert Česká republika, s.r.o.**, Radlická 520/117, Praha 5, Jinonice, 15800, CZ

(740) LORENC IP advokátní a patentová kancelář s.r.o., Mgr. Lukáš Lorenc, Štefánikova 256/34, Praha 5, Smíchov, 15000

(210) O-560077

(591) Barevná

(510) (9) počítačové a mobilní softwarové aplikace, ke stažení, počítačový software stažitelný z internetu; (35) propagační činnost, reklama, organizování, provozování a kontrola věrnostních a motivačních programů, organizace, obsluha a sledování plánů o prodejkách a o reklamní činnosti, on-line správa a dohled nad programy slev, speciálních nabídek a dárkových poukazů, organizování, provozování a dohled nad věrnostními a pobídkovými programy prostřednictvím internetu a mobilních zařízení, služby loajálních karet/služby zákaznických karet, reklamní, marketingové a propagační služby, šíření reklamních a propagačních materiálů, přímá poštovní reklama, reklama on-line v počítačové síti, průzkum trhu a marketingové služby, obchodní nebo podnikatelské informace, počítačová správa souborů, sestavování dat a informací, analýza a získávání obchodních informací a dat, sběr a systemizace informací do počítačových databází, sestavování a uspořádání statistických informací, služby v oblasti srovnávání cen, služby v oblasti analýzy cen, sestavování a zajišťování informací o cenách, vlastnostech a vhodnosti vztahujících se ke zboží a službám, šíření obchodních statistických informací, řízení maloobchodní prodejny a nebo supermarketu, pronájem reklamních ploch, prezentace výrobků v komunikačních médiích pro účely maloobchodu, služby vztahů s veřejností (public relations), obchodní informace a poradenství poskytované spotřebitelům, propagace prodeje pro třetí osoby, přímá marketingová reklama; (36) odvíjení transakcí kreditními kartami, vydávání debetních karet, vydávání kreditních karet, vydávání poukázek, žetonů, sbírání finančních darů pro druhé, sbírání finančních darů pro dobročinné účely, sběr finančních darů pro dobročinné účely v oblasti ochrany klimatu, fundraising pro charitativní účely, vydávání slevových známek, vydávání dárkových karet, vydávání poukázek jako peněžní náhrada, zpracování plateb prostřednictvím zákaznických karet, vydávání poukázek v rámci

věrnostního programu pro zákazníky, vydávání žetonů pro věrnostní programy, zpracování plateb věrnostními kartami, poskytování různých platebních možností prostřednictvím elektronických terminálů řízených zákazníkem v maloobchodních prodejnách (finanční služby); (41) organizace soutěží a ocenění, organizování soutěží prostřednictvím internetu, multimediální vydávání magazínů; (42) navrhování a vývoj počítačového hardwaru a softwaru, správa webových stránek, služby poskytovatele aplikačních služeb, poskytovatel aplikačních služeb (ASP) zaměřený na software pro přijímání, přenášení a zobrazování poukazů a přijímání a přenášení dat pro nákup zboží a služeb, poskytovatel aplikačních služeb (ASP) zaměřený na software pro poskytování informací spotřebitelům týkajících se slev, poukazů a speciálních nabídek na zboží nebo služby třetích osob, služby v oblasti informačních technologií, počítačové programování, navrhování počítačového softwaru, instalace počítačového softwaru, údržba softwaru, aktualizace počítačového softwaru.

(511) 9, 35, 36, 41, 42
(540)



(111) **378996**

(220) 25.11.2019
(320) 25.11.2019
(442) 22.01.2020
(151) 29.04.2020

(730) **Albert Česká republika, s.r.o.**, Radlická 520/117, Praha 5, Jinonice, 15800, CZ

(740) LORENC IP advokátní a patentová kancelář s.r.o., Mgr. Lukáš Lorenc, Štefánikova 256/34, Praha 5, Smíchov, 15000

(210) O-560078

(510) (9) počítačové a mobilní softwarové aplikace, ke stažení, počítačový software stažitelný z internetu; (35) propagační činnost, reklama, organizování, provozování a kontrola věrnostních a motivačních programů, organizace, obsluha a sledování plánů o prodejích a o reklamní činnosti, on-line správa a dohled nad programy slev, speciálních nabídek a dárkových poukazů, organizování, provozování a dohled nad věrnostními a pobídkovými programy prostřednictvím internetu a mobilních zařízení, služby loajálních karet/služby zákaznických karet, reklamní, marketingové a propagační služby, šíření reklamních a propagačních materiálů, přímá poštovní reklama, reklama on-line v počítačové síti, průzkum trhu a marketingové služby, obchodní nebo podnikatelské informace, počítačová správa souborů, sestavování dat a informací, analýza a získávání obchodních informací a dat, sběr a systemizace informací do počítačových databází, sestavování a uspořádání statistických informací, služby v oblasti srovnávání cen, služby v oblasti analýzy cen, sestavování a zajišťování informací o cenách, vlastnostech a vhodnosti vztahujících se ke zboží a službám, šíření obchodních statistických informací, řízení maloobchodní prodejny a nebo supermarketu, pronájem reklamních ploch, prezentace výrobků v komunikačních médiích pro účely maloobchodu, služby vztahů s veřejností (public relations), obchodní informace a poradenství poskytované spotřebitelům, propagace prodeje pro třetí osoby, přímá marketingová reklama; (36) odvíjení transakcí kreditními kartami, vydávání debetních karet, vydávání kreditních karet, vydávání poukázek, žetonů, sbírání finančních darů pro druhé, sbírání finančních darů pro dobročinné účely, sběr finančních darů pro dobročinné účely v oblasti ochrany klimatu, fundraising pro charitativní účely, vydávání slevových známek, vydávání dárkových karet, vydávání poukázek jako peněžní náhrada, zpracování plateb prostřednictvím zákaznických karet, vydávání poukázek v rámci věrnostního programu pro zákazníky, vydávání žetonů pro věrnostní programy, zpracování plateb věrnostními kartami, poskytování různých platebních možností prostřednictvím elektronických terminálů řízených

zákazníkem v maloobchodních prodejnách (finanční služby); (41) organizace soutěží a ocenění, organizování soutěží prostřednictvím internetu, multimediální vydávání magazínů; (42) navrhování a vývoj počítačového hardwaru a softwaru, správa webových stránek, služby poskytovatele aplikačních služeb, poskytovatel aplikačních služeb (ASP) zaměřený na software pro přijímání, přenášení a zobrazování poukazů a přijímání a přenášení dat pro nákup zboží a služeb, poskytovatel aplikačních služeb (ASP) zaměřený na software pro poskytování informací spotřebitelům týkajících se slev, poukazů a speciálních nabídek na zboží nebo služby třetích osob, služby v oblasti informačních technologií, počítačové programování, navrhování počítačového softwaru, instalace počítačového softwaru, údržba softwaru, aktualizace počítačového softwaru.

(511) 9, 35, 36, 41, 42

(540)

Můj albert

(111) **378997**

(220) 25.11.2019
(320) 25.11.2019
(442) 22.01.2020
(151) 29.04.2020

(730) **Albert Česká republika, s.r.o.**, Radlická 520/117, Praha 5, Jinonice, 15800, CZ

(740) LORENC IP advokátní a patentová kancelář s.r.o., Mgr. Lukáš Lorenc, Štefánikova 256/34, Praha 5, Smíchov, 15000

(210) O-560079

(510) (9) počítačové a mobilní softwarové aplikace, ke stažení, počítačový software stažitelný z internetu; (35) propagační činnost, reklama, organizování, provozování a kontrola věrnostních a motivačních programů, organizace, obsluha a sledování plánů o prodejích a o reklamní činnosti, on-line správa a dohled nad programy slev, speciálních nabídek a dárkových poukazů, organizování, provozování a dohled nad věrnostními a pobídkovými programy prostřednictvím internetu a mobilních zařízení, služby loajálních karet/služby zákaznických karet, reklamní, marketingové a propagační služby, šíření reklamních a propagačních materiálů, přímá poštovní reklama, reklama on-line v počítačové síti, průzkum trhu a marketingové služby, obchodní nebo podnikatelské informace, počítačová správa souborů, sestavování dat a informací, analýza a získávání obchodních informací a dat, sběr a systemizace informací do počítačových databází, sestavování a uspořádání statistických informací, služby v oblasti srovnávání cen, služby v oblasti analýzy cen, sestavování a zajišťování informací o cenách, vlastnostech a vhodnosti vztahujících se ke zboží a službám, šíření obchodních statistických informací, řízení maloobchodní prodejny a nebo supermarketu, pronájem reklamních ploch, prezentace výrobků v komunikačních médiích pro účely maloobchodu, služby vztahů s veřejností (public relations), obchodní informace a poradenství poskytované spotřebitelům, propagace prodeje pro třetí osoby, přímá marketingová reklama; (36) odvíjení transakcí kreditními kartami, vydávání debetních karet, vydávání kreditních karet, vydávání poukázek, žetonů, sbírání finančních darů pro druhé, sbírání finančních darů pro dobročinné účely, sběr finančních darů pro dobročinné účely v oblasti ochrany klimatu, fundraising pro charitativní účely, vydávání slevových známek, vydávání dárkových karet, vydávání poukázek jako peněžní náhrada, zpracování plateb prostřednictvím zákaznických karet, vydávání poukázek v rámci věrnostního programu pro zákazníky, vydávání žetonů pro věrnostní programy, zpracování plateb věrnostními kartami, poskytování různých platebních možností prostřednictvím elektronických terminálů řízených

(511) 9, 35, 36, 41, 42

(540)



- (111) **378998**
 (220) 25.11.2019
 (320) 25.11.2019
 (442) 22.01.2020
 (151) 29.04.2020
 (730) **Generali Česká pojišťovna a.s.**, Spálená 75/16, Praha 1, Nové Město, 11000, CZ
 (740) Dana Lukajová, patentový zástupce, Voršilská 130/10, Praha 1, Nové Město, 11000
 (210) O-560080
 (510) (35) reklamní, marketingové a propagační služby, pomoc v obchodní a podnikatelské činnosti, management a administrativní služby, cenové nabídky na zboží a služby, cenové srovnávání, obchodní informace a poradenství pro zákazníky (zákaznická podpora), shromažďování licitačních nabídek, shromažďování různých pojišťovacích služeb ve prospěch ostatních, aby si mohli zákazníci tyto služby pohodlně porovnat a nakoupit, telemarketingové služby, obchodní analýzy, průzkum a informační služby, dražební služby, zprostředkování a uzavírání obchodních transakcí pro třetí osoby, zprostředkování smluv pro třetí osoby, administrativní zpracování dat, kancelářské služby, obchodní konzultační a poradenské služby, obchodní průzkumy, obchodní pomoc, obchodní poradenství a informace, počítačové řízení obchodní činnosti (pro třetí osoby), pomoc při řízení obchodní činnosti, řízení lidských zdrojů a náborové služby, služby obchodního zastoupení, účetnictví, vedení účetních knih a revize účtů (audity), průzkum trhu, sběr a systemizace dat z obchodní a podnikatelské činnosti, věrnostní, pobídkové a bonusové programy, zajišťování systému na podporu a intenzifikaci obchodních služeb založený na zvýhodňování klíčových spolupracovníků a klientů, poskytování věrnostních a bonusových systémů, jako poskytování slev a odměn, přednostní a nadstandardní poskytování služeb, informační, poradenské a zprostředkovatelské služby ve výše uvedených oblastech; (36) pojišťovací služby, pojistky (uzavírání -), pojištění, finanční a peněžní služby a bankovní služby, finanční odhady, poskytování předplacených karet a kuponů, služby nemovitostní (realitní služby), získávání finančních prostředků a sponzorování, služby pojištění, uzavírání pojistných smluv a oceňování a odhady pro účely pojištění, záruční služby, finanční informace, údaje, finanční poradenské a konzultační služby, finanční převody a transakce a platební služby, financování a poskytování finančních prostředků, investiční služby, měnové obchody a směnárenské služby, obchody s cennými papíry a komoditami, půjčky a úvěry, leasing - nákup na splátky, služby finančního plánování, služby v oblasti rizikového kapitálu, vymáhání pohledávek, faktoring, vydávání hodnotových poukázek v souvislosti s věrnostními programy pro zákazníky, zajišťovací činnost, činnosti související s pojišťovací a zajišťovací činností, zábranná činnost, řízení, obsluha a provozování výměny dat v rámci platebního styku, informační, poradenské a zprostředkovatelské služby ve výše uvedených oblastech; (41) výchova, vzdělávání, zábava a sportovní činnost, vydavatelská činnost a zpravodajství, překladatelské a tlumočnické služby, zvuková produkce a videoprodukce a fotografování, výuka, semináře, online publikování, poskytování elektronických publikací, služby vydavatelství (včetně vydávání elektronických publikací), filmová a video produkce, filmová tvorba, soutěžní a kulturní aktivity, agenturní činnost v oblasti kultury, výroba a provozování a organizování zábavných nebo kulturních nebo vzdělávacích nebo společenských nebo soutěžních nebo sportovních představení a akcí, provozování a provádění her a soutěží i veřejných, výstavní činnost v oblasti kultury nebo zábavy nebo výchovy nebo vzdělávání, informační, poradenské a zprostředkovatelské služby ve výše uvedených oblastech.

(511) 35, 36, 41
(540)



- (111) **378999**
 (220) 25.11.2019
 (320) 25.11.2019
 (442) 22.01.2020
 (151) 29.04.2020
 (730) **Generali Česká pojišťovna a.s.**, Spálená 75/16, Praha 1, Nové Město, 11000, CZ
 (740) Dana Lukajová, patentový zástupce, Voršilská 130/10, Praha 1, Nové Město, 11000
 (210) O-560081
 (510) (35) reklamní, marketingové a propagační služby, pomoc v obchodní a podnikatelské činnosti, management a administrativní služby, cenové nabídky na zboží a služby, cenové srovnávání, obchodní informace a poradenství pro zákazníky (zákaznická podpora), shromažďování licitačních nabídek, shromažďování různých pojišťovacích služeb ve prospěch ostatních, aby si mohli zákazníci tyto služby pohodlně porovnat a nakoupit, telemarketingové služby, obchodní analýzy, průzkum a informační služby, dražební služby, zprostředkování a uzavírání obchodních transakcí pro třetí osoby, zprostředkování smluv pro třetí osoby, administrativní zpracování dat, kancelářské služby, obchodní konzultační a poradenské služby, obchodní průzkumy, obchodní pomoc, obchodní poradenství a informace, počítačové řízení obchodní činnosti (pro třetí osoby), pomoc při řízení obchodní činnosti, řízení lidských zdrojů a náborové služby, služby obchodního zastoupení, účetnictví, vedení účetních knih a revize účtů (audity), průzkum trhu, sběr a systemizace dat z obchodní a podnikatelské činnosti, věrnostní, pobídkové a bonusové programy, zajišťování systému na podporu a intenzifikaci obchodních služeb založený na zvýhodňování klíčových spolupracovníků a klientů, poskytování věrnostních a bonusových systémů, jako poskytování slev a odměn, přednostní a nadstandardní poskytování služeb, informační, poradenské a zprostředkovatelské služby ve výše uvedených oblastech; (36) pojišťovací služby, pojistky (uzavírání -), pojištění, finanční a peněžní služby a bankovní služby, finanční odhady, poskytování předplacených karet a kuponů, služby nemovitostní (realitní služby), získávání finančních prostředků a sponzorování, služby pojištění, uzavírání pojistných smluv a oceňování a odhady pro účely pojištění, záruční služby, finanční informace, údaje, finanční poradenské a konzultační služby, finanční převody a transakce a platební služby, financování a poskytování finančních prostředků, investiční služby, měnové obchody a směnárenské služby, obchody s cennými papíry a komoditami, půjčky a úvěry, leasing - nákup na splátky, služby finančního plánování, služby v oblasti rizikového kapitálu, vymáhání pohledávek, faktoring, vydávání hodnotových poukázek v souvislosti s věrnostními programy pro zákazníky, zajišťovací činnost, činnosti související s pojišťovací a zajišťovací činností, zábranná činnost, řízení, obsluha a provozování výměny dat v rámci platebního styku, informační, poradenské a zprostředkovatelské služby ve výše uvedených oblastech; (41) výchova, vzdělávání, zábava a sportovní činnost, vydavatelská činnost a zpravodajství, překladatelské a tlumočnické služby, zvuková produkce a videoprodukce a fotografování, výuka, semináře, online publikování, poskytování elektronických publikací, služby vydavatelství (včetně vydávání elektronických publikací), filmová a video produkce, filmová tvorba, soutěžní a kulturní aktivity, agenturní činnost v oblasti kultury, výroba a provozování a organizování zábavných nebo kulturních nebo vzdělávacích nebo společenských nebo soutěžních nebo sportovních představení a akcí, provozování a provádění her a soutěží i veřejných, výstavní činnost v oblasti kultury nebo zábavy nebo výchovy nebo vzdělávání, informační, poradenské a zprostředkovatelské služby ve výše uvedených oblastech.
- (511) 35, 36, 41
(540)
- GENERALI ČESKÁ POJIŠŤOVNA**
- (111) **379000**
 (220) 25.11.2019
 (320) 25.11.2019

- (442) 22.01.2020
(151) 29.04.2020
(730) **Generali Česká pojišťovna a.s.**, Spálená 75/16, Praha 1, Nové Město, 11000, CZ
(740) Dana Lukajová, patentový zástupce, Voršilská 130/10, Praha 1, Nové Město, 11000
(210) O-560082
(510) (35) reklamní, marketingové a propagační služby, pomoc v obchodní a podnikatelské činnosti, management a administrativní služby, cenové nabídky na zboží a služby, cenové srovnávání, obchodní informace a poradenství pro zákazníky (zákaznická podpora), shromažďování licitačních nabídek, shromažďování různých pojišťovacích služeb ve prospěch ostatních, aby si mohli zákazníci tyto služby pohodlně porovnat a nakoupit, telemarketingové služby, obchodní analýzy, průzkum a informační služby, dražební služby, zprostředkování a uzavírání obchodních transakcí pro třetí osoby, zprostředkování smluv pro třetí osoby, administrativní zpracování dat, kancelářské služby, obchodní konzultační a poradenské služby, obchodní průzkumy, obchodní pomoc, obchodní poradenství a informace, počítačové řízení obchodní činnosti (pro třetí osoby), pomoc při řízení obchodní činnosti, řízení lidských zdrojů a náborové služby, služby obchodního zastoupení, účetnictví, vedení účetních knih a revize účtů (audity), průzkum trhu, sběr a systemizace dat z obchodní a podnikatelské činnosti, věrnostní, pobídkové a bonusové programy, zajišťování systému na podporu a intenzifikaci obchodních služeb založený na zvýhodňování klíčových spolupracovníků a klientů, poskytování věrnostních a bonusových systémů, jako poskytování slev a odměn, přednostní a nadstandardní poskytování služeb, informační, poradenské a zprostředkovatelské služby ve výše uvedených oblastech; (36) pojišťovací služby, pojistky (uzavírání -), pojištění, finanční a peněžní služby a bankovní služby, finanční odhady, poskytování předplacených karet a kuponů, služby nemovitostní (realitní služby), získávání finančních prostředků a sponzorování, služby pojišťoven, uzavírání pojistných smluv a oceňování a odhady pro účely pojištění, záruční služby, finanční informace, údaje, finanční poradenské a konzultační služby, finanční převody a transakce a platební služby, financování a poskytování finančních prostředků, investiční služby, měnové obchody a směnárenské služby, obchody s cennými papíry a komoditami, půjčky a úvěry, leasing - nákup na splátky, služby finančního plánování, služby v oblasti rizikového kapitálu, vymáhání pohledávek, factoring, vydávání hodnotových poukázek v souvislosti s věrnostními programy pro zákazníky, zajišťovací činnost, činnosti související s pojišťovací a zajišťovací činností, zábranná činnost, řízení, obsluha a provozování výměny dat v rámci platebního styku, informační, poradenské a zprostředkovatelské služby ve výše uvedených oblastech; (41) výchova, vzdělávání, zábava a sportovní činnost, vydavatelská činnost a zpravodajství, překladatelské a tlumočnické služby, zvuková produkce a videoprodukce a fotografování, výuka, semináře, online publikování, poskytování elektronických publikací, služby vydavatelství (včetně vydávání elektronických publikací), filmová a video produkce, filmová tvorba, soutěžní a kulturní aktivity, agenturní činnost v oblasti kultury, výroba a provozování a organizování zábavných nebo kulturních nebo vzdělávacích nebo společenských nebo soutěžních nebo sportovních představení a akcí, provozování a provádění her a soutěží i veřejných, výstavní činnost v oblasti kultury nebo zábavy nebo výchovy nebo vzdělávání, informační, poradenské a zprostředkovatelské služby ve výše uvedených oblastech.

(511) 35, 36, 41

(540)

GENERALI ČESKÁ

- (111) **379001**
(220) 19.12.2019
(320) 19.12.2019
(442) 22.01.2020
(151) 29.04.2020
(730) **WIFCOM a.s.**, Jestřebice 11, Heřmaničky, 25789, CZ
(210) O-560090
(510) (29) špekáčky, párky, klobásy, salámy.
(511) 29

(540)

Jestřebický advent'ák

- (111) **379002**
(220) 26.11.2019
(320) 26.11.2019

- (442) 22.01.2020
(151) 29.04.2020
(730) **ČEZ, a. s.**, Duhová 1444/2, Praha 4, Michle, 14000, CZ
(740) JUDr. Aleš Zábřeh, advokát, Na Beránce 57/2, Praha 6, Dejvice, 16000
(210) O-560100
(591) Barevná
(510) (9) elektrické stroje a zařízení zařazené v této třídě, zejména telekomunikační zařízení všeho druhu, software počítačů; (16) papírové nosiče informací, zejména tiskoviny všeho druhu, papírové reklamní předměty, papírenské a kartonážní zboží; (35) inzertní, reklamní a propagační činnost, poskytování pomoci při provozu obchodu, zejména v oblasti telekomunikací a energetiky, obchodní činnost s telekomunikačními zařízeními, průzkumy trhu, obchodní výstavy, marketing, teleshoppingové služby (reklama); (38) spoje a komunikace, zejména telekomunikace, telekonference, telexové služby, televizní a rozhlasové vysílání, konzultace v oblasti telekomunikací; (41) vzdělávací, výchovná, školicí, kulturní a zábavní činnost, organizování konferencí, kongresů a seminářů; (42) vědecké, analytické, výzkumné a technologické služby, zejména v oblasti telekomunikací a energetiky, navrhování a vývoj počítačového hardwaru a softwaru, konzultace v oblasti úspor energií.
(511) 9, 16, 35, 38, 41, 42
(540)



TELCO INFRASTRUCTURE

- (111) **379003**
(220) 26.11.2019
(320) 26.11.2019
(442) 22.01.2020
(151) 29.04.2020
(730) **Valášek Jaroslav**, Fr. Kupky 325, Dobruška, 51801, CZ
(740) Halaxová & Halaxová TETRAPAT, Mgr. Eva Halaxová, Jinonická 804/80, Praha 5, Košíře, 15800
(210) O-560116
(510) (37) profesionální služby ve stavebnictví v oboru malířství, natěračství, dekorativní válečkové techniky, tapetářství, aplikace dekorativních stěrek, nátěry podlah, nátěry fasád, nátěry střech, nátěry okapu a svodu, čištění fasád od řas a plísní, speciální nátěry termo barev.

(511) 37

(540)

JV INTERIÉR-PROFESIONÁL

- (111) **379004**
(220) 27.11.2019
(320) 27.11.2019
(442) 22.01.2020
(151) 29.04.2020
(730) **TEPfactor Ellastep a.s.**, Jana Růžičky 1165/2a, Praha 4, Kunratice, 14800, CZ
(740) Bugan Legal s.r.o. advokáti, Bystrík Bugan, Hradčanské náměstí 61/11, Praha 1, Hradčany, 11800
(210) O-560165
(510) (9) počítačový software pro přenos, řízení a zpracování kryptoměny, digitální měny, virtuální měny a digitálních tokenů na bázi technologie blockchain; (36) finanční služby, poskytování digitální měny, virtuální měny, kryptoměny a digitálních tokenů na bázi technologie blockchain, finanční řízení, finanční zúčtovací střediska, finanční zúčtování; (41) organizování sportovních a zábavních aktivit, výchova, vzdělávání, kulturní aktivity; (42) cloud computing, instalace počítačového softwaru, platforma jako služba (PaaS), počítačové programování, poradenství v oblasti počítačového softwaru, poradenství v oblasti počítačových technologií, poradenství v oblasti šifrování dat, software jako služba (SaaS), tvorba počítačového softwaru, tvorba počítačových systémů, údržba počítačového softwaru, ukládání elektronických dat, vývoj počítačových platform.

(511) 9, 36, 41, 42

(540)

TEPcoin

- (111) **379005**
(220) 28.11.2019
(320) 28.11.2019
(442) 22.01.2020
(151) 29.04.2020
(730) **Profitak solutions, s. r. o.**, Pavlovská 502/12, Brno, Kohoutovice, 62300, CZ
(740) AK JUDr. Kristina Škampová a spol., JUDr. Kristina Škampová, Pellicova 29/8a, Brno, Brno-město, 60200
(210) O-560177
(510) (35) aktualizace reklamních informací v počítačové databázi, příprava a pořádání marketingových akcí, příprava a pořádání propagačních akcí, pořádání a řízení reklamních akcí, pomoc v obchodní a podnikatelské činnosti, management a administrativní služby, optimalizace vyhledávače, optimalizace provozu na webových stránkách, reklamní, marketingové a propagační služby; (41) příprava a pořádání vzdělávacích akcí, služby v oblasti vzdělávání, zábavy a sportu, vydavatelská činnost a zpravodajství; (42) vývoj softwaru, programování a implementace softwaru, aktualizování softwarových databází, ovládání vyhledávacích nástrojů, konverze dat elektronických informací, poradenské služby v oblasti vývoje produktu a zlepšování kvality softwaru.
(511) 35, 41, 42
(540)

PPC na stojáka

- (111) **379006**
(220) 28.11.2019
(320) 28.11.2019
(442) 22.01.2020
(151) 29.04.2020
(730) **Profitak solutions, s. r. o.**, Pavlovská 502/12, Brno, Kohoutovice, 62300, CZ
(740) AK JUDr. Kristina Škampová a spol., JUDr. Kristina Škampová, Pellicova 29/8a, Brno, Brno-město, 60200
(210) O-560179
(510) (35) aktualizace reklamních informací v počítačové databázi, příprava a pořádání marketingových akcí, příprava a pořádání propagačních akcí, pořádání a řízení reklamních akcí, pomoc v obchodní a podnikatelské činnosti, management a administrativní služby, optimalizace vyhledávače, optimalizace provozu na webových stránkách, reklamní, marketingové a propagační služby; (41) příprava a pořádání vzdělávacích akcí, služby v oblasti vzdělávání, zábavy a sportu, vydavatelská činnost a zpravodajství; (42) vývoj softwaru, programování a implementace softwaru, aktualizování softwarových databází, ovládání vyhledávacích nástrojů, konverze dat elektronických informací, poradenské služby v oblasti vývoje produktu a zlepšování kvality softwaru.
(511) 35, 41, 42
(540)

Besteto

- (111) **379007**
(220) 28.11.2019
(320) 28.11.2019
(442) 22.01.2020
(151) 29.04.2020
(730) **JOALIS s.r.o.**, Orlická 2176/9, Praha 3, Vinohrady, 13000, CZ
(740) Mgr. David Müller, Filipova 2016/6, Praha 4, Chodov, 14800
(210) O-560181
(510) (3) čistící, prací a mycí přípravky, mýdla, parfumerie (výrobky), vonné oleje, kosmetika a kosmetické přípravky, vlasová kosmetika, zubní pasty, masti (neléčivé), neléčivé ústní spreje, tělové spreje; (5) léčivé čaje, alkohol k léčebným účelům, sirupy pro farmaceutické účely, léčivá pleťová tonika, cukrovinky s léčivými přísadami, žvýkačky pro léčebné účely, vitamínové přípravky, doplňky stravy pro neléčebné účely, masti pro farmaceutické účely, minerální vody k lékařským účelům, farmaceutické přípravky, vitamínové tablety, potravní doplňky a dietetické přípravky, léčivé přísady do krmiv pro zvířata, léčivé potravinové doplňky, doplňky zdravé výživy vyrobené převážně z vitamínů, minerální potravinové doplňky, léčivé spreje, léčivé ústní spreje, nosní spreje pro léčebné účely; (44) lékařské služby, veterinární služby, poradenství v oboru péče o tělo a krásu, péče o čistotu a hygienu zvířat, hygienická a kosmetická péče.
(511) 3, 5, 44
(540)

Achol

- (111) **379008**
(220) 28.11.2019
(320) 28.11.2019
(442) 22.01.2020
(151) 29.04.2020
(730) **Eurovalley s.r.o.**, Příkop 838/6, Brno, Zábřovice, 60200, CZ
(740) Kania, Sedláč, Smola, s.r.o., Mendlovo náměstí 907/1a, Brno, Staré Brno, 60300
(210) O-560182
(591) Barevná
(510) (36) pojištění, finančnictví, peněžnictví, služby v oblasti nemovitostí.
(511) 36
(540)



- (111) **379009**
(220) 29.11.2019
(320) 29.11.2019
(442) 22.01.2020
(151) 29.04.2020
(730) **NOVASERVIS spol. s r.o.**, Merhautova 1062/208, Brno, Černá Pole, 61300, CZ
(740) Ing. Libor Markes, patentový zástupce, Grohova 54, Brno, 60200
(210) O-560190
(510) (11) směšovací baterie pro vany, umývadla a dřezy.
(511) 11
(540)

IRIS

- (111) **379010**
(220) 29.11.2019
(320) 29.11.2019
(442) 22.01.2020
(151) 29.04.2020
(730) **HPST, s.r.o.**, Na Jetelce 69/2, Praha 9, Vysočany, 19000, CZ
(740) FRAŇO advokátní kancelář s.r.o., Truhlářská 1108/3, Praha 1, Nové Město, 11000
(210) O-560191
(510) (1) chemické látky, chemické materiály a chemické přípravky a přírodní chemické prvky; (9) vědecké výzkumné a laboratorní přístroje, přístroje pro vyučování a simulátory, přístroje, nástroje a kabely pro oblast elektřiny, vědecké a laboratorní přístroje na úpravu elektrickým proudem, měřicí, detekční a monitorovací přístroje, indikátory a ovladače; (42) vědecké a technologické služby.
(511) 1, 9, 42
(540)

LABICOM

- (111) **379011**
(220) 29.11.2019
(320) 29.11.2019
(442) 22.01.2020
(151) 29.04.2020
(730) **HPST, s.r.o.**, Na Jetelce 69/2, Praha 9, Vysočany, 19000, CZ
(740) FRAŇO advokátní kancelář s.r.o., Truhlářská 1108/3, Praha 1, Nové Město, 11000
(210) O-560192
(591) Barevná
(510) (1) chemické látky, chemické materiály a chemické přípravky a přírodní chemické prvky; (9) vědecké výzkumné a laboratorní přístroje, přístroje pro vyučování a simulátory, přístroje, nástroje a kabely pro oblast elektřiny, vědecké a laboratorní přístroje na úpravu elektrickým proudem, měřicí, detekční a monitorovací přístroje, indikátory a ovladače; (42) vědecké a technologické služby.
(511) 1, 9, 42

(540)



- (111) **379012**
(220) 29.11.2019
(320) 29.11.2019
(442) 22.01.2020
(151) 29.04.2020
(730) **Red Castle Hospitality Group a.s.**, Hybernská 1034/5, Praha 1, Nové Město, 11000, CZ
(210) O-560235
(510) (32) piva, nealkoholické nápoje, minerální a syčené vody, ovocné nápoje a ovocné šťávy, sirupy a jiné nealkoholové přípravky pro přípravu nápojů; (33) alkoholické nápoje (s výjimkou pív), alkoholové přípravky pro přípravu nápojů; (43) služby zajišťující stravování a nápoje, dočasné ubytování.
(511) 32, 33, 43
(540)

ŠPORK

- (111) **379013**
(220) 02.12.2019
(320) 02.12.2019
(442) 22.01.2020
(151) 29.04.2020
(730) **DEK a.s.**, Tiskařská 257/10, Praha 10, Malešice, 10800, CZ
(210) O-560250
(510) (9) počítačové programy a software, zařízení pro záznam, přenos a zpracování dat; (37) inženýrská činnost v oblasti stavebnictví, a to poskytování informací o údržbě a opravách v oblasti stavebnictví a konzultace v rámci této třídy v oblasti stavebnictví; (41) vzdělávací a výchovná činnost, včetně rekvalifikací; (42) vědecké a technologické služby a související výzkum a projektování analytické a výzkumné služby v průmyslu, navrhování a vývoj počítačového hardwaru a softwaru.
(511) 9, 37, 41, 42
(540)

myDEK

- (111) **379014**
(220) 03.12.2019
(320) 03.12.2019
(442) 22.01.2020
(151) 29.04.2020
(730) **OLMA, a.s.**, Pavelkova 597/18, Olomouc, Holice, 77900, CZ
(740) HSP & Partners, advokátní kancelář v.o.s., JUDr. Lenka Příkazská, advokátka, Vodičkova 710/31, Praha 1, 11000
(210) O-560263
(510) (29) mléko, sýry, máslo, jogurty a jiné mléčné výrobky.
(511) 29
(540)



- (111) **379015**
(220) 04.12.2019
(320) 04.12.2019
(442) 22.01.2020
(151) 29.04.2020
(730) **GLOBDATA a.s.**, Na příkopě 393/11, Praha 1, Staré Město, 11000, CZ
(210) O-560299
(510) (35) reklama, propagace, obchodní administrativa; (39) doprava; (42) navrhování a vývoj počítačového hardwaru a softwaru.
(511) 35, 39, 42
(540)

ParkSimply

- (111) **379016**
(220) 04.12.2019
(320) 04.12.2019
(442) 22.01.2020
(151) 29.04.2020
(730) **FORrest origin s.r.o.**, Ankerská 2380/20, Praha 6, 16200, CZ
(210) O-560300
(510) (19) umělecká díla z kamene, obklady (dlaždice) stavební nekovové; (20) nábytek, nábytek ze dřeva, dekorační předměty v rámci této třídy; (37) stavebnictví, truhlářské služby; (42) interiérová výzdoba, průmyslový design, umělecký design, navrhování (průmyslový design).
(511) 19, 20, 37, 42
(540)



- (111) **379017**
(220) 04.12.2019
(320) 04.12.2019
(442) 22.01.2020
(151) 29.04.2020
(730) **Dow AgroSciences LLC**, 9330 Zionsville Road, Indianapolis, Indiana 46268, IN, US
(740) Vsetečka Zelený Švorčík a partneři, advokátní a patentová kancelář, JUDr. Otakar Švorčík, advokát, Hálkova 1406/2, Praha 2, Nové Město, 12000
(210) O-560311
(510) (5) pesticidy, přípravky pro hubení škůdců, fungicidy, herbicidy, insekticidy.
(511) 5
(540)

CARDINAL

- (111) **379018**
(220) 05.12.2019
(320) 05.12.2019
(442) 22.01.2020
(151) 29.04.2020
(730) **Došková Andrea**, č. p. 587, Mohelno, 67575, CZ
Došek Roman, č. p. 587, Mohelno, 67575, CZ
(740) Mgr. Pavel Panák, Ječná 243/39a, Praha 2, Nové Město, 12000
(210) O-560335
(510) (12) motocykly, elektrické motocykly, skútry (motocykly), motocyklová sedla, kryty na motocyklová sedla, motocyklové sedlové brašny, náhradní díly, části a příslušenství k výše uvedeným výrobkům ve třídě 12; (35) maloobchodní a velkoobchodní nákup a prodej, zásilkové obchodní služby, elektronický obchod (e-shop) prostřednictvím Internetu nebo jiné počítačové sítě, zprostředkovatelská obchodní činnost, vše s výrobky

uvedenými výše ve třídě 12; (37) servis, opravy, čištění a údržba motocyklů a jejich částí a příslušenství.

(511) 12, 35, 37

(540)

DDT CUSTOM

(111) **379019**

(220) 05.12.2019

(320) 05.12.2019

(442) 22.01.2020

(151) 29.04.2020

(730) **New Human Solution s.r.o.**, U Zámečku 196, Boršov nad Vltavou, Poříčí, 37382, CZ

(210) O-560349

(591) Barevná

(510) (1) chemické výrobky určené pro průmysl, vědy a fotografii, jakož i pro zemědělství, zahradnictví a lesnictví, umělé pryskyřice v surovém stavu, plastické hmoty v surovém stavu, hnojiva pro půdu, hasící přístroje (složení), prostředky pro kalení a letování kovů, chemické výrobky určené ke konzervování potravin, tříslicí materiály, lepidla pro průmysl; (2) barvy, nátěry, laky, ochranné výrobky proti korozi a proti deteriorizaci dřeva, barviva, mořidla, přírodní pryskyřice v surovém stavu, kovy listkové a práškové používané při malování, dekorování, tisku a umělecké činnosti; (5) farmaceutické, lékařské a veterinářské výrobky, hygienické výrobky pro léčebné účely, dietní potraviny a dietetické přípravky pro léčebné nebo veterinární účely, potraviny pro batolata, potravní doplňky pro lidskou potřebu a pro zvířata, náplasti, obvazový materiál, materiály pro plombování zubů a pro zubní otisky, dezinfekční přípravky, výrobky pro hubnutí škodlivých zvířat, fungicidy, herbicidy; (11) zařízení na osvětlování, vytápění, výrobu páry, vaření, chlazení, sušení, ventilaci, rozvod vody a zařízení pro sanitární účely; (16) papír a lepenka, tiskárenské výrobky, potřeby pro knižní vazby, fotografie, papírenské zboží, lepidla pro papírenství nebo domácnost, materiál pro umělce, štetce, psací stroje a kancelářské potřeby (vyjímaje nábytek), učební a vyučovací pomůcky s výjimkou přístrojů, plastické obaly (nezařazené do jiných tříd), tiskařské typy, štočky.

(511) 1, 2, 5, 11, 16

(540)



(111) **379020**

(220) 06.12.2019

(320) 06.12.2019

(442) 22.01.2020

(151) 29.04.2020

(730) **Western Digital Technologies, Inc.**, 5601 Great Oaks Parkway, San Jose, 95119, CA, US

(740) Vsetečka Zelený Švorčík a partneři, advokátní a patentová kancelář, JUDr. Michal Havlík, advokát, Hálkova 1406/2, Praha 2, Nové Město, 12000

(210) O-560361

(510) (9) zálohovací mechaniky pro počítače, prázdné paměťové flash karty, prázdné usb flash disky, pouzdra na zařízení pro ukládání dat, počítačové diskové mechaniky, počítačový hardware a software pro ukládání dat, počítačový hardware, počítačové paměti, paměťová zařízení počítačů, počítačový hardware pro připojení k sítím, periferní zařízení počítačů, počítačový software k obnově dat, počítačový software, kabely na přenos dat, software na kompresi dat, aplikace ke stažení pro použití s mobilními zařízeními, karty s elektronickým obvodem, elektronické paměti, počítačový software pro šifrování, adaptéry paměťových flash karet, čtečky paměťových flash karet, paměťové flash karty, mechaniky pro paměti flash, flash paměť, mechaniky pevného disku, čipy (integrované obvody), magnetické nosiče dat, záznamové disky, pouzdra na paměťové karty, paměťové karty, paměťové karty pro videoherní zařízení, přenosná flash paměťová zařízení, přenosné hudební přehrávače, přírodní šňůry, paměťové karty secure digital (sd), polovodičové paměti, software pro ovládání a správu přístrojů na uchování dat, disky (ssd), usb flash disky,

wafery pro integrované obvody; (16) krabice z lepenky, kartonu nebo z papíru, katalogy, manuály k počítačovému hardwaru, počítačové příručky, instruktážní listy, učební pomůcky (s výjimkou zařízení), instruktážní příručky pro počítačový software, metodické příručky, balicí materiály, papírové krabice, balicí a obalový papír, papírové etikety, plastové tašky, sáčky na balení, plastové fólie na balení, tištěné brožurky, tištěné brožury, tištěné informační letáky, tištěné informační listy, tištěné prospekty, tištěné manuály, tiskoviny, oběžníky, brožury, vývěsní štíty z papíru nebo lepenky, psací potřeby; (35) reklamní služby, vedení počítačové evidence, poskytování obchodních informací, maloobchodní služby v souvislosti s pouzdry na zařízení pro ukládání dat, maloobchodní služby týkající se periferních zařízení počítačů, maloobchodní služby v oboru počítačového softwaru, maloobchodní služby v souvislosti s přenosnými multimediálními přehrávači, aktualizace a údržba dat v počítačových databázích; (42) služby v oblasti výzkumu, návrhářské služby, navrhování a vývoj počítačového hardwaru, poskytování služeb či programů servery dostupnými z internetu (cloud computing), počítačové programování, poradenství v oblasti počítačového softwaru.

(511) 9, 16, 35, 42

(540)



(111) **379021**

(220) 06.12.2019

(320) 06.12.2019

(442) 22.01.2020

(151) 29.04.2020

(730) **Czechoslovak Models s.r.o.**, Národní 36/40, Praha 1, Nové Město, 11000, CZ

(740) Vsetečka Zelený Švorčík a partneři, advokátní a patentová kancelář, JUDr. Michal Havlík, advokát, Hálkova 1406/2, Praha 2, Nové Město, 12000

(210) O-560363

(510) (6) kovové reklamní panely; (9) hologramy, animační software, software pro 3d animace, elektronické displeje, elektronické reklamní displeje, elektronické numerické displeje, elektronické vizuální zobrazovací jednotky, nositelné displeje, nahraný obsah (počítačové programy, data a informace), informační technologie a audiovizuální, multimediální a fotografické přístroje; (19) nekovové reklamní panely, nekovové reklamní tabule; (35) venkovní reklama, reklama na elektronických reklamních tabulích, výroba videonahrávek pro reklamní účely, pronájem reklamního materiálu, pronájem reklamních ploch a reklamního materiálu, pronájem veškerých propagačních a marketingových prezentačních materiálů, maloobchodní a velkoobchodní služby zaměřené na uvedené výrobky ve třídách 9 a 19.

(511) 6, 9, 19, 35

(540)

HoloMotion

(111) **379022**

(220) 09.12.2019

(320) 09.12.2019

(442) 22.01.2020

(151) 29.04.2020

(730) **Muchalogy s.r.o.**, Na strži 2097/63, Praha 4, Krč, 14000, CZ

(740) HAVEL & PARTNERS s.r.o., Mgr. Ivan Rámeš, Na Florenci 2116/15, Praha 1, Nové Město, 11000

(210) O-560400

(510) (9) software, software pro počítačové hry, počítačové hry (programy -), počítačové programy, počítačové herní programy stažené prostřednictvím internetu (software), nosiče dat, DVD, DVD mikrosystémy, DVD mechaniky, videofilmy, záznamová zařízení pro nosiče zvuku a obrazu; (16) komiksy, knihy, časopisy, diáře, kalendáře, plakáty, knižní záložky, deníky, sešity, zápisníky, pastelky, omalovánky, brožury, papírové umělecké materiály, psací potřeby; (25) oděvy, obuv, pokrývky hlavy, šátky; (41) příprava a pořádání zábavných akcí, výstavy (pořádání -) pro kulturní účely, organizování kulturních výstav, pořádání zábavných show, pořádání (organizace) kulturních aktivit, vydavatelská činnost a zpravodajství.

(511) 9, 16, 25, 41

(540)

DRAWMAN

(111) **379023**

(220) 10.12.2019

(320) 10.12.2019

(442) 22.01.2020

(151) 29.04.2020

(730) **OK GROUP a.s.**, Mánesova 3014/16, Brno, Králové Pole, 61200, CZ

(740) Kania, Sedlák, Smola, s.r.o., Mendlovo náměstí 907/1a, Brno, Staré Brno, 60300

(210) O-560419

(591) Barevná

(510) (36) pojištění, finančníctví, peněžnictví, služby v oblasti nemovitostí.

(511) 36

(540)



YSAT
ČLEN OK HOLDING

(111) **379024**

(220) 10.12.2019

(320) 10.12.2019

(442) 22.01.2020

(151) 29.04.2020

(730) **AMBG, LTD s.r.o.**, U Vozovny 6141/8, Ostrava, Poruba, 70800, CZ

(740) Ing. Kateřina Gregorová, patentový a známkový zástupce, Jiráskovo náměstí 159/10, Ostrava, Moravská Ostrava, 70200

(210) O-560427

(510) (9) výrobky oční optiky, brýle, sluneční brýle a kontaktní čočky, ochranné brýle pro sportovní účely, polarizační brýle, plavecké brýle, dioptrické brýle, lupy (optika), brýlová skla, objektivy, čočky (optika), divadelní kukátka, dalekohledy, stativy pro dalekohledy, brýlové obruby, šňůrky na brýle, postranice na brýle, pouzdra na brýle, sluneční klip (připínací sluneční brýle), optické přístroje a nástroje; (21) čističí ubrousky na brýle; (35) inzertní, reklamní a propagační činnost, reklama online v počítačových komunikačních sítích, marketing, poskytování zákaznických informací prostřednictvím internetu a sociálních sítí, velkoobchodní prodej výrobků oční optiky, brýlí, slunečních brýlí a kontaktních čoček, ochranných brýlí pro sportovní účely, polarizačních brýlí, plaveckých brýlí, dioptrických brýlí, lup (optika), brýlových skel, objektivů, čoček (optika), divadelních kukátek, dalekohledů, stativů pro dalekohledy, brýlových obrub, šňůrek na brýle, postranic na brýle, pouzder na brýle, slunečních klipů (připínací sluneční brýle), optických přístrojů a nástrojů, čističích ubrousků na brýle.

(511) 9, 21, 35

(540)

NUMAN

(111) **379025**

(220) 10.12.2019

(320) 10.12.2019

(442) 22.01.2020

(151) 29.04.2020

(730) **FRESH FUSION s.r.o.**, Nepelova 948/2, Praha 9, Hloubětín, 19800, CZ

(210) O-560432

(591) Barevná

(510) (16) tiskoviny, publikace, knihy, časopisy, periodika, prospekty, potisky, samolepky, fotografie, plakáty, pohlednice, tácky papírové v rámci této třídy, reklamní materiály papírové, příručky, průvodce, brožury, poukázky, karty, formuláře, lístky, vstupenky, kupóny (vouchery), stravenky, ubrousky papírové, papírenské zboží, psací potřeby a kancelářské potřeby (vyjma nábytku); (35) reklamní služby, obchodní management, obchodní nebo podnikatelské poradenství a informace, zprostředkování interaktivní obchodní činnosti přes Internet a zprostředkovatelská činnost v oblasti obchodu ve formě pronájmu reklamního prostoru pro držitele věrnostních karet, obchodní zprostředkovatelská činnost v oblasti gastronomie, gastrotechnologie, potravin a tabákových výrobků, zprostředkování v oblasti provozování sítí obchodů, řízení obchodní činnosti sítí obchodů, stravovacích a ubytovacích zařízení, zprostředkování obchodních kontaktů a provádění obchodních operací, činnost podnikatelských, organizačních a ekonomických poradců, marketing, průzkum trhu, propagace, inzerce, reklama všemi druhy médií, komerční využití Internetu v oblasti komerčních internetových médií a vyhledávacích služeb, systémy zvýhodňování klíčových klientů, a to poskytování slev, přednostní a nadstandardní poskytování služeb (V.I.P. karty), organizování obchodních činností zaměřených na růst věrnosti zákazníků prostřednictvím karet na slevu, podpora hotelů, restaurací a zařízení cestovního ruchu prostřednictvím prodeje a distribuce kupónů a poukázek na slevy, zprostředkování nákupů se slevou, vydávání, zveřejňování, publikování a zaslání reklamních materiálů zákazníkům prostřednictvím elektronické pošty a globální komunikační sítě (Internet), distribuce vzorků, obchodní služby na podporu prodeje, poskytování zařízení na komerční nebo reklamní výstavy nebo jiné společenské události, systematizace informací do počítačových databází, šíření reklamních předmětů, vše zejména v oblasti gastronomie a ubytovacích služeb; (36) finanční služby, kompenzace, proplácení a vrácení peněz za kupóny, poukázky, karty na slevu, předplacené karty nebo jiné platební prostředky, vydávání cenin, cestovních šeků, cenných ústřížků; (41) agentury provozující činnost v oblasti turismu v rámci této třídy, zábavy, kultury a sportu (kromě rezervace hotelů), rezervace vstupenek na představení, zábavné, sportovní a kulturní události, organizování vědomostních, kulturních, společenských a zábavných akcí, vydavatelství a nakladatelství, organizování a vedení seminářů, konferencí a školení, zprostředkovatelská a poradenská činnost v uvedených oborech této třídy, rozmnožování a nahrávání zvukových a zvukově-obrazových záznamů a jejich šíření; (43) hotelové služby a služby související s poskytováním jídel a nápojů, rezervace hotelů a penzionů, služby spojené s poskytováním a opatřováním stravy a nápojů, a to v restauracích, kavárnách, barech, pivnicích, restauračních pivovarech, podnikcích rychlého občerstvení, catering, ubytovací služby všeho druhu,

(511) 36

pronájem stravovacích a ubytovacích zařízení, zprostředkování v oblasti provozování stravovacích a ubytovacích zařízení a gastrotechnologii, služby cestovní kanceláře v rámci této třídy.

(511) 16, 35, 36, 41, 43
(540)



(111) **379026**
(220) 10.12.2019
(320) 10.12.2019
(442) 22.01.2020
(151) 29.04.2020
(730) **AUTOCENTRUM HÁJEK, spol. s r.o.**, Lžovická 301, Týnec nad Labem, 28126, CZ
(740) Mgr. Josef Kantůrek, Václavská 4, Kolín, Kolín III, 28002
(210) O-560434
(591) Barevná

(510) (7) motory a pohony, spadající do této třídy, jejich součásti a příslušenství, části motorů všeho druhu, spadající do této třídy, ventily, hydraulická zařízení, hydraulické příslušenství strojů a motorů, obráběcí stroje, lisovací nástroje na zpracování plechu, nástroje na zpracování přípravků, závitové čelisti; (12) veškerá motorová vozidla spadající do této třídy, náhradní díly pro motorová vozidla, veškeré autopříslušenství spadající do této třídy (např. motory pro pozemní vozidla, spojky a převodová zařízení pro pozemní vozidla, bezpečnostní pásy, volanty, brzdy, potahy na sedadla vozidel apod.); (35) reklama a reklamní, propagační a inzertní činnost, reklamní materiály (aktualizování), předvádění zboží a výrobků pro reklamní účely a podporu prodeje, vydávání, zveřejňování a rozšiřování reklamních textů, rozšiřování reklamních nebo inzertních materiálů zákazníkům, organizování reklamních výstav, on-line inzerce a reklama, zajištění, realizace a organizování reklamních kampaní, pronájem reklamních ploch, zpracování informací v oblasti reklamy, poskytování informací, informačních produktů a multimediálních informací k obchodním účelům, uspořádání a řízení obchodních informací ze vzdálených zdrojů, vše prostřednictvím elektronických komunikačních sítí, prezentace uživatelů na stránkách World Wide Web v počítačové síti Internet, obchodní nebo podnikatelské informace, marketing, pomoc a poradenství při řízení obchodní činnosti, obchodní management, obchodní průzkum, zprostředkovatelská činnost v oblasti obchodu a obchodních služeb - zprostředkování nákupu a prodeje nových i ojetých vozidel, autobazar, obchodní administrativní, kancelářské práce, administrativní zpracování nákupních objednávek, dodavatelské služby - nákup výrobků a služeb pro třetí osoby, prezentace výrobků v komunikačních médiích pro účely maloobchodu, příprava mezd a výplatních listin, nábor zaměstnanců, poradenství v obchodní a podnikatelské činnosti, inzertní, propagační služby a informační služby prostřednictvím Internetu za účelem obchodu, maloobchod a velkoobchod se stroji, přístroji a nářadím určeném ke zpracování; (36) pojištění, služby finanční, služby peněžní, služby nemovitostní; (37) autoopravny, autoservisy, opravy, servis, montáže a údržba silničních vozidel a jiných dopravních prostředků, montáže, opravy a údržba příslušenství motorových vozidel, čištění automobilů, dopravní prostředky (mytí), pneuservis, odborné opravy všech druhů pneu a duší pneumatik, informace o opravách, obnova motorů (použitých nebo částečně zničených), ošetřování vozidel antikorozním nátěrem, antikorozní úprava; (39) půjčování a pronájem motorových vozidel a přípojných vozidel.

(511) 7, 12, 35, 36, 37, 39

(540)



(111) **379027**
(220) 10.12.2019
(320) 10.12.2019
(442) 22.01.2020
(151) 29.04.2020
(730) **Pivovary Staropramen s.r.o.**, Nádražní 43/84, Praha 5, 15000, CZ
(740) HAVEL & PARTNERS s.r.o., Mgr. Ivan Rámeš, Na Florenci 2116/15, Praha 1, Nové Město, 11000
(210) O-560435
(510) (16) papírové ubrousky a pivní tácky, letáky, pasparty, plakáty, plakáty velké plošné, papírové etikety, rozetky, účtenky, psací potřeby a razítka, papírové tabule, křídové tabule, kartónové reklamní tabule, malé psací tabule, papírové obaly na láhve, papírové visačky, novoroční přání, tištěné jídelní lístky, polepy na auta, papírové polepy na výlohy; (21) tácky papírové, tácky, plastové kelímky, papírové kelímky, pohárky skleněné, sklenice, poháry keramické, holby keramické, keramické a porcelánové tácky, porcelánové džbány, papírové láhve, stojany na papírové podtácky, stojany na jídelní lístky; (24) tkaniny, textilní výrobky v rámci této třídy; (25) oděvy, obuv, kloboučnické zboží; (28) sportovní potřeby a vybavení zařazené v této třídě; (32) pivo, nealkoholické nápoje, nápoje na bázi piva; (35) propagační činnost, reklama, reklama prostřednictvím bannerů, webová reklama, reklama na sociálních sítích, na billboardech a na reklamních tabulích; (41) soutěžní a zábavní činnost, výchova, vzdělávání, sportovní a kulturní aktivity.

(511) 16, 21, 24, 25, 28, 32, 35, 41
(540)

BARD

(111) **379028**
(220) 10.12.2019
(320) 10.12.2019
(442) 22.01.2020
(151) 29.04.2020
(730) **Pivovary Staropramen s.r.o.**, Nádražní 43/84, Praha 5, 15000, CZ
(740) HAVEL & PARTNERS s.r.o., Mgr. Ivan Rámeš, Na Florenci 2116/15, Praha 1, Nové Město, 11000
(210) O-560436
(510) (16) papírové ubrousky a pivní tácky, letáky, pasparty, plakáty, plakáty velké plošné, papírové etikety, rozetky, účtenky, psací potřeby a razítka, papírové tabule, křídové tabule, kartónové reklamní tabule, malé psací tabule, papírové obaly na láhve, papírové visačky, novoroční přání, tištěné jídelní lístky, polepy na auta, papírové polepy na výlohy; (21) tácky papírové, tácky, plastové kelímky, papírové kelímky, pohárky skleněné, sklenice, poháry keramické, holby keramické, keramické a porcelánové tácky, porcelánové džbány, papírové láhve, stojany na papírové podtácky, stojany na jídelní lístky; (24) tkaniny, textilní výrobky v rámci této třídy; (25) oděvy, obuv, kloboučnické zboží; (28) sportovní potřeby a vybavení zařazené v této třídě; (32) pivo, nealkoholické nápoje, nápoje na bázi piva; (35) propagační činnost, reklama, reklama prostřednictvím bannerů, webová reklama, reklama na sociálních sítích, na billboardech a na reklamních tabulích; (41) soutěžní a zábavní činnost, výchova, vzdělávání, sportovní a kulturní aktivity.

(511) 16, 21, 24, 25, 28, 32, 35, 41
(540)

HALLA

(111) **379029**
(220) 10.12.2019
(320) 10.12.2019
(442) 22.01.2020
(151) 29.04.2020
(730) **Pivovary Staropramen s.r.o.**, Nádražní 43/84, Praha 5, 15000, CZ
(740) HAVEL & PARTNERS s.r.o., Mgr. Ivan Rámeš, Na Florenci 2116/15, Praha 1, Nové Město, 11000
(210) O-560437

(510) (16) papírové ubrousky a pivní tácky, letáky, pasparty, plakáty, plakáty velké plošné, papírové etikety, rozetky, účtenky, psací potřeby a razítka, papírové tabule, křídlové tabule, kartónové reklamní tabule, malé psací tabule, papírové obaly na láhve, papírové visačky, novoroční přání, tištěné jídelní lístky, polepy na auta, papírové polepy na výlohy; (21) tácky papírové, tácy, plastové kelímky, papírové kelímky, pohárky skleněné, sklenice, poháry keramické, holby keramické, keramické a porcelánové tácky, porcelánové džbány, papírové láhve, stojany na papírové podtácky, stojany na jídelní lístky; (24) tkaniny, textilní výrobky v rámci této třídy; (25) oděvy, obuv, kloboučnické zboží; (28) sportovní potřeby a vybavení zařazené v této třídě; (32) pivo, nealkoholické nápoje, nápoje na bázi piva; (35) propagační činnost, reklama, reklama prostřednictvím bannerů, webová reklama, reklama na sociálních sítích, na billboardech a na reklamních tabulích; (41) soutěžní a zábavní činnost, výchova, vzdělávání, sportovní a kulturní aktivity.

(511) 16, 21, 24, 25, 28, 32, 35, 41

(540)

GLORION

(111) **379030**

(220) 12.12.2019

(320) 12.12.2019

(442) 22.01.2020

(151) 29.04.2020

(730) **Jiráková Marie**, V Zahrádkách 90/2, Čelákovice, Záluží, 25088, CZ

(740) Mgr. Vojtěch Kolařík, advokát, Bělocerkevská 1037/38, Praha 10, 10000

(210) O-560493

(510) (25) čepice, košile, oděvy, pracovní pláště a haleny, trička; (30) bonbóny, briošky, cukr, cukrářské výrobky, cukrovinky, čaj, čokoláda, dorty, kakao, kakaové nápoje s mlékem, káva, kávové nápoje s mlékem, koláče, párky v rohlíku (sendviče), pralinky, příchutě do kávy, quiche (slaný koláč), sendviče; (43) bary, bufety, jídelny, kavárny, motely, penziony, restaurace, samoobslužné jídelny, samoobslužné restaurace, zajištění stravování.

(511) 25, 30, 43

(540)

MaKa  **Coffee**

(111) **379031**

(220) 12.12.2019

(320) 12.12.2019

(442) 22.01.2020

(151) 29.04.2020

(730) **Noga Petr**, Nebory 477, Trinec, 73961, CZ

(740) Advokátní kancelář Czudek, Sikora a partneři, Mgr. Zbigniew Czudek, náměstí Míru 551, Trinec - Staré Město, 73961

(210) O-560496

(591) Barevná

(510) (5) potravní doplňky pro zvířata, dietetické látky upravené k veterinárnímu použití, dietetické potraviny přizpůsobené k veterinárnímu použití, doplňkové krmné směsi, doplňky krmiva pro veterinární účely, potravinové doplňky pro domácí mazlíčky ve formě pamlsků, potravní doplňky pro veterinární účely, vitamínové a minerální doplňky pro domácí mazlíčky; (29) maso, zavařené maso, konzervované maso, zpracované maso, sušené maso, čerstvé maso, mražené maso, vařené maso, konzervy masové, konzervované vařené maso, mražené masové výrobky, masné výrobky; (31) krmiva a potrava pro zvířata; (35) maloobchodní prodej krmiv pro zvířata, velkoobchodní prodej krmiv pro zvířata.

(511) 5, 29, 31, 35

(540)



(111) **379032**

(220) 17.12.2019

(320) 17.12.2019

(442) 22.01.2020

(151) 29.04.2020

(730) **Plzeňský Prazdroj, a. s.**, U Prazdroje 64/7, Plzeň, Východní Předměstí, 30100, CZ

(740) Skils s.r.o. advokátní kancelář, JUDr. Karel Muzikář LL.M. (C.J.), advokát, Křižovnické náměstí 193/2, Praha 1, 11000

(210) O-560589

(510) (33) alkoholické nápoje (s výjimkou piva a vína).

(511) 33

(540)

VIPER

(111) **379033**

(220) 20.12.2019

(320) 20.12.2019

(442) 22.01.2020

(151) 29.04.2020

(730) **MADETA a.s.**, Rudolfovska tř. 246/83, České Budějovice, České Budějovice 4, 37001, CZ

(740) PatentCentrum Sedlák & Partners s.r.o., Okružní 2824, České Budějovice, České Budějovice 3, 37001

(210) O-560674

(510) (16) papír, lepenka, tiskoviny a polygrafické výrobky všeho druhu, a to časopisy, knihy, periodika, brožury, plakáty, prospekty, fotografie, kartónové obaly, papírové tašky, letáky, katalogy, kalendáře, periodické a neperiodické tiskoviny; (29) mléko a mléčné výrobky, smetanové krémy, mléčné nápoje, konzervovaná, mražená, sušená a vařená zelenina a ovoce, želé, džemy, maso, ryby, drůbež a zvěřina, masové výtahy, vejce, oleje a tuky jedlé; (35) velkoobchod, maloobchod, zprostředkovatelské služby v oblasti obchodu s výrobky výše uvedenými ve tř. 29, jmenovitě mléko a mléčné výrobky, smetanové krémy, mléčné nápoje, konzervovaná, mražená, sušená a vařená zelenina a ovoce, želé, džemy, maso, ryby, drůbež a zvěřina, masové výtahy, vejce, oleje a tuky jedlé, reklamní, propagační a inzertní služby včetně inzerce a reklamy poskytované v počítačových, telekomunikačních a obdobných sítích, reklama v rozhlasovém a televizním vysílání, outdoorová reklama, informační servis a poradenské služby v oblasti obchodu, průzkum trhu a cílený marketing, zaslání reklamních materiálů, administrativní zpracování objednávek a organizování zásilkových služeb v rámci této třídy, předvádění zboží.

(511) 16, 29, 35

(540)

MADETA JIHOČESKÉ ŽERVÉ

Přehled zápisů ochranných známek se změnou ve vztahu ke zveřejněným přihláškám

Kapitola obsahuje údaje o ochranných známkách zapsaných na základě ustanovení § 28 odst. 1 zákona č. 441/2003 Sb., u kterých došlo ke změně údajů oproti zveřejněné přihlášce ochranné známky.

Číselný přehled (111)						
378876	378877	378878	378879	378882	378883	378884

Zápisy ochranných známek se změnou ve vztahu ke zveřejněným přihláškám

(111) **378876**
(220) 31.03.2017
(320) 31.03.2017
(442) 07.06.2017
(151) 29.04.2020
(540)



(730) Ševcová Zuzana, Hradisko 46, Radoma 09042, CZ
(740) A. Holas & partner Patentová a známková kancelář, Ing. Mgr. Hana Holasová, Křížová 4, Brno, 60300

(510) (30) káva, čaj, kakao a jejich náhražky, rýže, tapioka, ságo, mouka, snídaňové obilniny, ovesné kaše a kukuřičná kaše, chléb, cukr, med, melasový sirup, kvasnice, prášek do pečiva, sůl, koření, příchutě a koření, potravinářský led, sorbety; (32) pivo, voda, minerální vody, nealkoholické nápoje, ovocné nápoje, ovocné šťávy, sirupy na přípravu a výrobu nealkoholických nápojů; (43) stravovací služby, přechodné ubytování.

(591) Barevná
(511) 30, 32, 43
(210) O-538568

(111) **378877**
(220) 04.05.2017
(320) 04.05.2017
(442) 14.06.2017
(151) 29.04.2020
(540)



(730) Sluka Bohumil, Rybářská 2773/3, Plzeň, 301 00, CZ
(740) Mgr. Petr Hubínek, advokát, Veverkova 2707/1, Plzeň, 30100
(510) (29) bujón, vývar, přípravky na bujóny a vývary, bujónové koncentráty, koncentrované vývary, polévky, přípravky na výrobu polévky, zeleninové polévky, přípravky na zeleninové polévky, zeleninové šťávy na vaření, polévkové základy, přísady a zavařky do polévek, polévkové kostky, polévkové směsi na bázi - luštěnin, obilovin, zeleniny a koření, masové, zeleninové a přírodní produkty v rámci této třídy, včetně jejich směsí, kompoty, zeleninové protlaky, bramborové lupínky; (43) podávání jídel, pohostinství, poradenské služby v oblasti přípravy jídel, poskytování jídel, služby dodávání jídel k okamžité spotřebě, služby mobilních restaurací, služby restaurace, služby týkající se přípravy jídel, služby týkající se restaurací s prodejem jídel s sebou, služby v oblasti přípravy jídel, stravovací služby pro poskytování španělské kuchyně, zajišťování hromadného stravování (catering).

(591) Barevná
(511) 29, 43
(210) O-539398

(111) **378878**
(220) 23.06.2017
(320) 23.06.2017
(442) 30.08.2017
(151) 29.04.2020

(540)



(730) Chudlíková Anežka, Piskařská 2075/3, Praha 4, Modřany, 14300, CZ
(740) artpatent, advokátní kancelář s.r.o., Mgr. Tomáš Bejček, advokát, Dukelských hrdinů 976/12, Praha 7, Holešovice, 17000
(510) (35) merchandising, reklamní, marketingové a propagační služby.
(591) Barevná
(511) 35
(210) O-540624

(111) **378879**
(220) 16.08.2017
(320) 16.08.2017
(442) 27.09.2017
(151) 29.04.2020
(540)



(730) Lisec Robert, Tábořská 1962/20, Plzeň-Východní Předměstí, 32600, CZ
(740) Chytilová & spol., patentová kancelář, s.r.o., Revoluční 725/11, Praha 1, Staré Město, 11000
(510) (14) šperky, drahokamy a polodrahokamy, hodinářské a chronometrické přístroje; (25) oděvy, obuv, pokrývky hlavy.
(591) Barevná
(511) 14, 25
(210) O-541648

(111) **378882**
(220) 15.06.2018
(320) 15.06.2018
(442) 22.08.2018
(151) 29.04.2020
(540)

Merkurie

(730) Temster s.r.o., Rohanské nábřeží 678/25, Praha 8, Karlín, 18600, CZ
(740) Vsetečka Zelený Švorčík a partneři, advokátní a patentová kancelář, JUDr. Otakar Švorčík, advokát, Hálkova 1406/2, Praha 2, Nové Město, 12000
(510) (37) stavebnictví, opravy kancelářských budov a veškerých jejich součástí, včetně infrastruktury, instalační služby veškerých zařízení a movitých věcí, které se do administrativních budov instalují; (42) vědecké a technologické služby a související výzkum a projektování, analytické a výzkumné služby v průmyslu, navrhování a vývoj počítačového hardwaru a softwaru.
(511) 37, 42
(210) O-548723

(111) **378883**
(220) 15.06.2018
(320) 15.06.2018
(442) 22.08.2018
(151) 29.04.2020
(540)

Mercurie

(730) Temster s.r.o., Rohanské nábřeží 678/25, Praha 8, Karlín, 18600, CZ
(740) Vsetečka Zelený Švorčík a partneři, advokátní a patentová kancelář, JUDr. Otakar Švorčík, advokát, Hálkova 1406/2, Praha 2, Nové Město, 12000

(510) (37) stavebnictví, opravy kancelářských budov a veškerých jejich součástí, včetně infrastruktury, instalační služby veškerých zařízení a movitých věcí, které se do administrativních budov instalují; (42) vědecké a technologické služby a související výzkum a projektování, analytické a výzkumné služby v průmyslu, navrhování a vývoj počítačového hardwaru a softwaru.

(511) 37, 42

(210) O-548724

(111) **378884**

(220) 12.02.2019

(320) 12.02.2019

(442) 24.04.2019

(151) 29.04.2020

(540)

BERAN

(730) **SMART FOR YOU a.s.**, Jožky Silného 2683/14, Kroměříž, 76701, CZ

(740) Ing. Zdeněk Kučera, Dlouhá 207 (P.O.Box 92), Slušovice, 76315

(510) (16) časopisy, tiskoviny, periodika, knihy, knihařské výrobky, fotografie, pohlednice, lepidla (kancelářská), potřeby pro umělce, štětce, psací stroje a kancelářské potřeby, tiskařské typy, štočky, umělecké, dárkové, upomínkové a reklamní předměty z papíru spadající do této třídy; (41) organizování, pořádání a zprostředkování kulturních, zábavných, společenských, sportovních, výchovných a vzdělávacích akcí včetně organizování vzdělávání ve formě kurzů, školení, přednášek, konferencí, symposií, pořádání nekomerčních výstav, přehlídek a veletrhů, organizování rekreačních akcí a pobytů, zajišťování vstupenek (zábava), vydavatelská a nakladatelská činnost; (43) ubytovací služby, hotelové služby, ubytování.

(511) 16, 41, 43

(210) O-553749

Zápisy licenčních smluv k ochranným známkám

V této kapitole jsou zveřejněny zápisy licenčních smluv podle ustanovení § 18 odst. 1 zákona č. 441/2003 Sb.

Číslo zápisu (111)	Vlastník (730)	Nabyvatel licence (791)	Druh licence (793)	Datum uzavření licenční smlouvy (793)	S účinností od data (580)
234938	KEZ o.p.s., Poděbradova 909, Chrudim, 53701, CZ	Horová Jana, Nová Ves u Pláně 20, Homole u Panny, 40002, CZ	nevýhradní	15.04.2020	05.05.2020
294293	KEZ o.p.s., Poděbradova 909, Chrudim, 53701, CZ	Gloobe corp. s.r.o., Zelená 487, Horoměřice, 25262, CZ	nevýhradní	23.03.2020	05.05.2020
294294	KEZ o.p.s., Poděbradova 909, Chrudim, 53701, CZ	Gloobe corp. s.r.o., Zelená 487, Horoměřice, 25262, CZ	nevýhradní	23.03.2020	05.05.2020

Ochranné známky zrušené a prohlášené za neplatné

Tato kapitola obsahuje údaje o rozhodnutích o zrušení ochranné známky na základě ustanovení § 31 zákona č. 441/2003 Sb. nebo o prohlášení ochranné známky za neplatnou na základě ustanovení § 32 zákona č. 441/2003 Sb. Existuje-li důvod zrušení/prohlášení ochranné známky za neplatnou pouze ve vztahu k některým z výrobků nebo služeb, Úřad ochrannou známku zruší/prohlásí za neplatnou pouze pro tyto výrobky nebo služby. Údaje o výsledku rozhodnutí (zrušení ochranné známky, částečné zrušení ochranné známky, prohlášení ochranné známky za neplatnou, prohlášení ochranné známky za částečně neplatnou) jsou uvedeny za datem právní moci rozhodnutí s názvem "Datum právní moci rozhodnutí/výsledek rozhodnutí".

(111) 358919
(540)



28.04.2020 / NABYTÍ P.M. - PROHLÁŠENÍ OZ ZA NEPLATNOU

(111) 354941
(540)



28.04.2020 / NABYTÍ P.M. - PROHLÁŠENÍ OZ ZA NEPLATNOU

(111) 358693
(540)

Kartingová akademie ÚAMK

28.04.2020 / NABYTÍ P.M. - PROHLÁŠENÍ OZ ZA NEPLATNOU

Přehled obnov zápisu ochranných známek

Kapitola obsahuje údaje o ochranných známkách, u kterých byl na žádost vlastníka obnoven zápis podle ustanovení § 28 odst. 2 zákona č. 441/2003 Sb.

Číselný přehled (111)											
168359	168360	168649	169490	230532	230533	235797	235809	235903	235915	235916	235917
237409	238241	238607	239143	239522	239523	239524	239525	240737	240885	241006	241090
242384	242385	242871	251209	252964	254135	254136	257974	257975	257976	257977	312594
312676	314226	314461	314497	314575	314699	314700	314795	314888	314889	314999	315003
315005	315006	315007	315093	315362	315641	315647	315651	315764	316404	316530	316531
316532	316754	316755	316820	317450	317647	317672	318023	318249	318506	318879	319602
319832	320776	320786	320849	320850	320851	321872	325308	330148	330149		

Obnovy zápisu ochranných známek

(111) **168359**
(220) 14.06.1990
(151) 06.06.1991
(540)



(730) **NÖM AG**, Vöslauer Strasse 109, Baden, AT
(740) PATENTSERVIS Praha a.s., Na Podkovce 281/10, Praha 4, Podolí, 14700
(510) Mléčný cukr a další dietetické poživatiny, mléko, kondenzované mléko, mlékárenské výrobky, rosoly, zavařeniny, výrobky z cukru, cukrovinky, mléčné nápoje, zmrzlina, mražené krémy, nápoje zhotovené ze syrovátky.
(511) 5, 29, 30, 32
(210) O-57759

(111) **168360**
(220) 14.06.1990
(151) 06.06.1991
(540)

NÖM - MIX

(730) **NÖM AG**, Vöslauer Strasse 109, Baden, AT
(740) PATENTSERVIS Praha a.s., Na Podkovce 281/10, Praha 4, Podolí, 14700
(510) Vejce, mléko a jiné mléčné výrobky, mléčné nápoje, ovocné jogurty, krémy na šlehání, tvarohové krémy, dezerty na mléčné bázi, sušenky, koláče, jemné pečivo a cukrovinky, zmrzlina, omáčky, nápoje z kávy, kakaa a čokolády, ovocná šťáva a nápoje z ovocné šťávy, sirupy a jiné přípravky k přípravě nápojů.
(511) 29, 30, 32
(210) O-57760

(111) **168649**
(220) 24.04.1990
(151) 16.09.1991
(540)

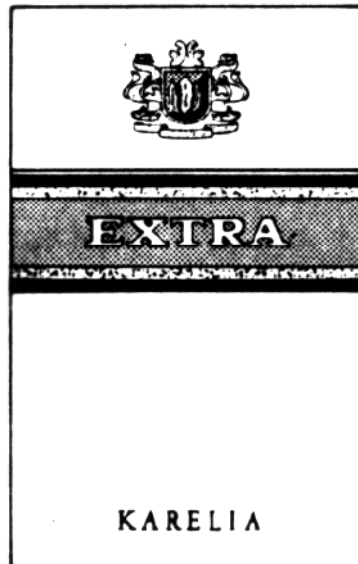

(730) **Karelia Tobacco Company Inc.**, Athinon Street, GR-24100, Kalamata, GR
(740) Všeťečka Zelený Švorčík a partneři, advokátní a patentová kancelář, JUDr. Otakar Švorčík, advokát, Hálkova 1406/2, Praha 2, Nové Město, 12000
(510) (34) tabák v surovém stavu, tabákové výrobky, cigarety, doutníky, doutníčky a viržinka.
(511) 34
(210) O-57377

(111) **169490**
(220) 24.04.1990
(151) 20.03.1992
(540)

BEVERLY

(730) **Karelia Tobacco Company Inc.**, Athinon Street, GR-24100, Kalamata, GR
(740) Všeťečka Zelený Švorčík a partneři, advokátní a patentová kancelář, JUDr. Otakar Švorčík, advokát, Hálkova 1406/2, Praha 2, Nové Město, 12000
(510) (34) tabák v surovém stavu, tabákové výrobky, cigarety, doutníky, doutníčky a viržinka.
(511) 34
(210) O-57382

(111) **230532**
(220) 12.07.2000
(151) 22.01.2001
(540)



(730) **Trouw Nutrition Biofaktory s.r.o.**, Na Chvalce 2049, Praha 9, 19300, CZ
(740) Advokátní kancelář Parmová Füleová, Mgr. Veronika Parmová, advokátka, Kaprova 42/14, Praha 1, Staré Město, 11000
(510) (5) premixy krmných aditiv pro léčebné účely, minerálně-vitaminové směsi pro zvířata, vitaminové koncentráty pro zvířata, medikované přípravky pro zvířata, tablety multivitaminové, vitaminové, vápníkové a jiné s obsahem specificky účinných látek, určených pro zvířata, medikované krmné přísady; (31) krmivo pro zvířata, přípravky krmných aditiv, krmné přísady a krmné směsi pro výživu zvířat; (42) výzkumná, vývojová a poradenská činnost v oblasti krmných aditiv.
(511) 5, 31, 42
(210) O-157316

(111) **230533**
(220) 12.07.2000
(151) 22.01.2001
(540)



(730) **Trouw Nutrition Biofaktory s.r.o.**, Na Chvalce 2049, Praha 9, 19300, CZ
(740) Advokátní kancelář Parmová Füleová, Mgr. Veronika Parmová, advokátka, Kaprova 42/14, Praha 1, Staré Město, 11000
(510) (5) minerálně-vitaminové směsi pro zvířata, vitaminové koncentráty pro zvířata; (31) krmiva pro zvířata, přípravky krmných aditiv, krmné přísady a krmné směsi pro výživu zvířat.
(511) 5, 31
(210) O-157318

(111) **235797**
(220) 04.05.2000
(151) 27.08.2001
(540)



(730) **Consulting 4U, s.r.o.**, Wellnerova 134/7, Olomouc, Nová Ulice, 77900, CZ
(740) Ing. Petr Soukup, patentový zástupce, tř. Svobody 43/39, Olomouc, 77900
(510) (35) pomoc při řízení provozu a při provozování obchodů a obchodních činností podniků a firem, obchodní, podnikové a podnikatelské poradenství, marketingová činnost a obchodní management, automatizované zpracování dat, zprostředkovatelská činnost v oblasti obchodu a služeb spojených s poradenstvím v oblasti řízení podniků a firem; (41) školicí a vzdělávací činnost, organizace a pořádání odborných kurzů, přednášek, seminářů, konferencí a školení; (42) vývoj, tvorba a poskytování software, poradenská činnost v oblasti informačních technologií a jejich zavádění.
(511) 35, 41, 42
(210) O-155081

(111) **235809**
(220) 05.05.2000
(151) 27.08.2001
(540)

B-PORT

(730) **B-PORT s.r.o.**, U tvrze 21/18, Praha 10, Malešice, 10800, CZ
(740) Ing. Walter Jiří, Počernická 54, Praha 10, 10800
(510) (1) chemické výrobky pro průmysl, především pro stavební účely, průmyslová pojidla, lepidla a lepidlivé tmely, umělé a syntetické pryskyřice, plastické hmoty v surovém stavu; (2) barvy, včetně malířských a fasádních barev a nátěrů, laky, fermeže, ochranné prostředky proti rezu a hnilobě dřeva; (19) stavební a pomocné stavební materiály, cement, vápno, malta, sádra a podobná pojiva, tmely či stavební směsi na bázi takových materiálů, nebo alespoň obsahující takové materiály, též na bázi asfaltů, hydroizolační materiály pro stavebnictví.
(511) 1, 2, 19
(210) O-155126

(111) **235903**
(220) 23.05.2000
(151) 27.08.2001
(540)

BELY

(730) **AKINU CZ s.r.o.**, Zelená 495, Horoměřice, 25262, CZ
(510) (5) veterinární, desinfekční, hygienické výrobky pro zvířata, vitaminové preparáty pro zvířata; (16) fotografie, kalendáře, letáky, výrobky z papíru, přenosné krabičky, pytlíky, sáčky, obaly na výrobky, papírové závěsy k výrobkům; (31) krmivo pro zvířata, živá zvířata a rostliny včetně rostlin do akvárií, pochoutky pro zvířata, krmivo pro zvířata obohaceno vitamíny, prostředky pro chov zvířat včetně steliva, požitelné zvěřácké produkty pro zvířata (např. z buvolí kůže).
(511) 5, 16, 31
(210) O-155688

(111) **235915**
(220) 25.05.2000
(151) 27.08.2001
(540)

kwapík

(730) **Vodafone Czech Republic a.s.**, náměstí Junkových 2808/2, Praha 5 - Stodůlky, 15500, CZ
(740) JUDr. Jiří Matzner Ph.D., LL.M., advokát, Anny Letenské 34/7, Praha 2, Vinohrady, 12000
(510) (9) telefonní přístroje; (16) tiskoviny, karty předplacených služeb, kupóny, vouchery; (35) reklamní činnost; (38) zprostředkování v oboru telekomunikačních služeb, telekomunikační služby včetně provozování sítě mobilních telefonů; (42) poradenská činnost v oblasti telekomunikačních zařízení a služeb včetně sítě mobilních telefonů.
(511) 9, 16, 35, 38, 42
(210) O-155786

(111) **235916**
(220) 25.05.2000
(151) 27.08.2001
(540)

kw@pík

(730) **Vodafone Czech Republic a.s.**, náměstí Junkových 2808/2, Praha 5 - Stodůlky, 15500, CZ
(740) JUDr. Jiří Matzner Ph.D., LL.M., advokát, Anny Letenské 34/7, Praha 2, Vinohrady, 12000
(510) (9) telefonní přístroje; (16) tiskoviny, karty předplacených služeb, kupóny, vouchery; (35) reklamní činnost; (38) zprostředkování v oboru telekomunikačních služeb, telekomunikační služby včetně provozování sítě mobilních telefonů; (42) poradenská činnost v oblasti telekomunikačních zařízení a služeb včetně sítě mobilních telefonů.
(511) 9, 16, 35, 38, 42
(210) O-155787

(111) **235917**
(220) 25.05.2000
(151) 27.08.2001
(540)

kwAPík

(730) **Vodafone Czech Republic a.s.**, náměstí Junkových 2808/2, Praha 5 - Stodůlky, 15500, CZ
(740) JUDr. Jiří Matzner Ph.D., LL.M., advokát, Anny Letenské 34/7, Praha 2, Vinohrady, 12000
(510) (9) telefonní přístroje; (16) tiskoviny, karty předplacených služeb, kupóny, vouchery; (35) reklamní činnost; (38) zprostředkování v oboru telekomunikačních služeb, telekomunikační služby včetně provozování sítě mobilních telefonů; (42) poradenská činnost v oblasti telekomunikačních zařízení a služeb včetně sítě mobilních telefonů.
(511) 9, 16, 35, 38, 42
(210) O-155788

(111) **237409**
(220) 29.05.2000
(151) 22.10.2001
(540)



ISATech., s.r.o.

(730) **Vaněček Michal Mgr.**, Veletržní 823/69, Praha 7, Holešovice, 17000, CZ
(740) Ing. Vithous Roman, Pavlíkova 605/12, Praha 4 - Kamýk, 14200
(510) (35) zprostředkovatelská činnost v oblasti obchodu; (41) školicí činnost v oboru chemického inženýrství, průmyslové bezpečnosti, krizového řízení a ochrany životního prostředí; (42) poradenská a konzultační činnost v oblasti chemického inženýrství, průmyslové bezpečnosti, krizového řízení a

ochrany životního prostředí, včetně zpracování příslušné dokumentace, zprostředkování uvedených služeb.
(511) 35, 41, 42
(210) O-155816

(111) **238241**
(220) 04.05.2000
(151) 23.11.2001
(540)

REFIL

(730) **REFIL, spol. s r.o.**, Přemilovická 135, Karlovy Vary, Sedlec, 36010, CZ
(740) Ing. Václav Kratochvíl, Husníkova 2086/22, Praha 5, 15800
(510) (9) respirační filtrační zařízení, protiprašné a protichemické respirátory, filtry pro respirační zařízení, dýchací přístroje s výjimkou pro umělé dýchání, ochranné masky a polomasky s pevnými i výměnnými filtry, filtry pro dýchací masky a polomasky, elastické upínací pásky pro respirační filtrační zařízení; (17) fólie z přírodního kaučuku a výrobky z nich vyřezané či vysekané, zejména ventilkové kroužky, plátky do ventilků; (40) úprava materiálu vulkanizací.
(511) 9, 17, 40
(210) O-155092

(111) **238607**
(220) 30.10.2000
(151) 23.11.2001
(540)



(730) **Hotel Esplanade Praha, a.s.**, Washingtonova 1600/19, Praha 1, 11000, CZ
(510) (1) fotografické filmy; (3) drogistické a kosmetické výrobky; (16) pohlednice, mapy, průvodcovské brožury, knihy z oblasti cestovního ruchu, zahraniční denní tisk, jízdenky; (21) výrobky ze skla, keramiky, porcelánu; (32) nápoje nealkoholické a pivo; (33) nápoje alkoholické; (34) tabákové výrobky; (36) směnářská činnost; (42) ubytovací služby včetně hostinské činnosti.
(511) 1, 3, 16, 21, 32, 33, 34, 36, 42
(210) O-160503

(111) **239143**
(220) 14.06.2000
(151) 19.12.2001
(540)



(730) **Asociace zkušeben vysokého napětí, z.s. - AZVN, z.s.**, Podnikatelská 267, Praha 9, Běchovice, 19011, CZ
(740) BOHEMIA PATENT, Ing. Jana Vanděliková, Petrská 1136/12, Praha 1, Nové Město, 11000
(510) (41) školení; (42) odborné technické poradenství.
(511) 41, 42
(210) O-156335

(111) **239522**
(220) 27.11.2000
(151) 19.12.2001
(540)



- (730) **Středisko společných činností AV ČR, v.v.i.**, Národní 1009/3, Praha 1, 11000, CZ
- (510) (9) magnetické nosiče zvukových záznamů, kompaktní disky, kazety, CD-ROM, gramofonové desky; (16) papír a výrobky z papíru, tiskoviny všeho druhu, zejména noviny, fotografie, časopisy, periodický a neperiodický tisk, knihy, knihařské zboží, reklamní a propagační materiály; (39) expedice tiskovin, časopisů a knih; (41) nakladatelská a vydavatelská činnost, zejména vydávání novin, časopisů a periodik, knih, vydávání textů (jiných než propagačních); (42) polygrafické služby všeho druhu, zejména služby tiskařské.
- (511) 9, 16, 39, 41, 42
(210) O-161509

(111) **239523**
(220) 27.11.2000
(151) 19.12.2001
(540)



- (730) **Středisko společných činností AV ČR, v.v.i.**, Národní 1009/3, Praha 1, 11000, CZ
- (510) (9) magnetické nosiče zvukových záznamů, kompaktní disky, kazety, CD-ROM, gramofonové desky; (16) papír a výrobky z papíru, tiskoviny všeho druhu, zejména noviny, fotografie, časopisy, periodický a neperiodický tisk, knihy, knihařské zboží, reklamní a propagační materiály; (39) expedice tiskovin, časopisů a knih; (41) nakladatelská a vydavatelská činnost, zejména vydávání novin, časopisů a periodik, knih, vydávání textů (jiných než propagačních); (42) polygrafické služby všeho druhu, zejména služby tiskařské.
- (511) 9, 16, 39, 41, 42
(210) O-161510

(111) **239524**
(220) 27.11.2000
(151) 19.12.2001
(540)



- (730) **Středisko společných činností AV ČR, v.v.i.**, Národní 1009/3, Praha 1, 11000, CZ
- (510) (9) magnetické nosiče zvukových záznamů, kompaktní disky, kazety, CD-ROM, gramofonové desky; (16) papír a výrobky z papíru, tiskoviny všeho druhu, zejména noviny, fotografie, časopisy, periodický a neperiodický tisk, knihy, knihařské zboží, reklamní a propagační materiály; (39) expedice tiskovin, časopisů a knih; (41) nakladatelská a vydavatelská činnost, zejména vydávání novin, časopisů a periodik, knih, vydávání textů (jiných než propagačních); (42) polygrafické služby všeho druhu, zejména služby tiskařské.
- (511) 9, 16, 39, 41, 42
(210) O-161511

(111) **239525**
(220) 27.11.2000
(151) 19.12.2001
(540)



- (730) **Středisko společných činností AV ČR, v.v.i.**, Národní 1009/3, Praha 1, 11000, CZ
- (510) (9) magnetické nosiče zvukových záznamů, kompaktní disky, kazety, CD-ROM, gramofonové desky; (16) papír a výrobky z papíru, tiskoviny všeho druhu, zejména noviny, fotografie, časopisy, periodický a neperiodický tisk, knihy, knihařské zboží, reklamní a propagační materiály; (39) expedice tiskovin, časopisů a knih; (41) nakladatelská a vydavatelská činnost, zejména vydávání novin, časopisů a periodik, knih, vydávání textů (jiných než propagačních); (42) polygrafické služby všeho druhu, zejména služby tiskařské.
- (511) 9, 16, 39, 41, 42
(210) O-161512

(111) **240737**
(220) 16.03.2001
(151) 25.01.2002
(540)



(730) **Václav Hejral - MAVEX**, Pelešany 100, Turnov, 51101, CZ
(740) PATENTSERVIS Praha a.s., Na Podkovce 281/10, Praha 4, Podolí, 14700
(510) (14) hodinářské výrobky, zejména nástěnné hodiny, mechanické a quartzové budíky, hodinky, časoměřiče, minutky, hodinkové řemínky.
(511) 14
(210) O-165405

(111) **240885**
(220) 05.05.2000
(151) 21.02.2002
(540)

Volám 77

(730) **Vodafone Czech Republic a.s.**, náměstí Junkových 2808/2, Praha 5 - Stodůlky, 15500, CZ
(740) JUDr. Jiří Matzner Ph.D., LL.M., advokát, Anny Letenské 34/7, Praha 2, Vinohrady, 12000
(510) (9) telefonní přístroje; (16) tiskoviny, karty předplacených služeb, kupóny, vouchery; (35) reklamní činnost; (38) zprostředkování v oboru telekomunikačních služeb, telekomunikační služby včetně provozování sítě mobilních telefonů; (42) poradenská činnost v oblasti telekomunikačních zařízení a služeb včetně sítě mobilních telefonů.
(511) 9, 16, 35, 38, 42
(210) O-155136

(111) **241006**
(220) 14.11.2000
(151) 21.02.2002
(540)

CATY

(730) **Akinu CZ s.r.o.**, Zelená 495, Horoměřice, 25262, CZ
(510) (5) veterinární, desinfekční a hygienické výrobky pro zvířata, spadající do této třídy, vitaminové preparáty pro zvířata; (16) fotografie, kalendáře, letáky, výrobky z papíru, přenosné krabičky, pytlíky, sáčky, obaly na výrobky, papírové závěsy k výrobkům; (31) krmivo pro zvířata, živá zvířata a rostliny včetně rostlinek do akvárií, pochoutky pro zvířata, krmivo pro zvířata obohaceno vitamíny, krmné prostředky pro chov zvířat, stelivo pro chov zvířat, poživatelné žvýkácké produkty pro zvířata (např. z buvolí kůže).
(511) 5, 16, 31
(210) O-160977

(111) **241090**
(220) 13.12.2000
(151) 21.02.2002
(540)

SquashArena

(730) **LIGA a.s.**, Jungmannova 23/11, Praha 1, Nové Město, 11000, CZ
(510) (41) provozování tělovýchovných zařízení a zařízení sloužících k regeneraci a k rekondici, pořádání sportovních a výchovných akcí; (42) restaurační a občerstvovací služby.
(511) 41, 42
(210) O-162290

(111) **242384**
(220) 26.04.2001
(151) 22.03.2002
(540)



(591) Barevná
(730) **EFES, spol. s r.o.**, ulice K Betonárně č. ev. 110, Praha 5, Třebonice, 15500, CZ
(740) Mgr. Michaela Jindráková, Ukrajinská 874/3, Praha 10, 10100
(510) (29) ovoce a zelenina konzervované, sušené a zavažené, želé, džemy, kompoty; (31) čerstvé ovoce a zelenina; (32) nápoje a šťávy ovocné, sirupy a jiné přípravky k zhotovení nápojů; (33) alkoholické nápoje (s výjimkou pív); (39) balení a skladování zboží.
(511) 29, 31, 32, 33, 39
(210) O-166861

(111) **242385**
(220) 26.04.2001
(151) 22.03.2002
(540)

EFES

(730) **EFES, spol. s r.o.**, ulice K Betonárně č. ev. 110, Praha 5, Třebonice, 15500, CZ
(740) Mgr. Michaela Jindráková, Ukrajinská 874/3, Praha 10, 10100
(510) (29) ovoce a zelenina konzervované, sušené a zavažené, želé, džemy, kompoty; (31) čerstvé ovoce a zelenina; (32) nápoje a šťávy ovocné, sirupy a jiné přípravky k zhotovení nápojů; (33) alkoholické nápoje (s výjimkou pív); (39) balení a skladování zboží.
(511) 29, 31, 32, 33, 39
(210) O-166863

(111) **242871**
(220) 09.05.2000
(151) 23.04.2002
(540)

www.oskarmobil.cz

(730) **Vodafone Czech Republic a.s.**, náměstí Junkových 2808/2, Praha 5 - Stodůlky, 15500, CZ
(740) JUDr. Jiří Matzner Ph.D., LL.M., advokát, Anny Letenské 34/7, Praha 2, Vinohrady, 12000
(510) (16) tiskoviny, karty předplacených služeb, kupóny, vouchery; (35) reklamní činnost; (38) zprostředkování v oboru telekomunikačních služeb, telekomunikační služby včetně provozování sítě mobilních telefonů, poradenská činnost v oblasti telekomunikačních zařízení a služeb včetně sítě mobilních telefonů.
(511) 16, 35, 38
(210) O-155168

(111) **251209**
(220) 07.06.2000
(151) 24.02.2003
(540)

Oskarův WAP

(730) **Vodafone Czech Republic a.s.**, náměstí Junkových 2808/2, Praha 5 - Stodůlky, 15500, CZ
(740) JUDr. Jiří Matzner Ph.D., LL.M., advokát, Anny Letenské 34/7, Praha 2, Vinohrady, 12000
(510) (9) telefonní přístroje; (16) tiskoviny, karty předplacených služeb, kupóny, vouchery; (35) reklamní činnost; (38) zprostředkování v oboru telekomunikačních služeb, telekomunikační služby, včetně provozování sítě mobilních telefonů; (42) poradenská činnost v oblasti telekomunikačních zařízení a služeb včetně sítě mobilních telefonů.

(511) 9, 16, 35, 38, 42
(210) O-156118

(111) **252964**
(220) 26.07.2000
(151) 28.04.2003
(540)

OskarKontakt

(730) **Vodafone Czech Republic a.s.**, náměstí Junkových 2808/2, Praha 5 - Stodůlky, 15500, CZ

(740) JUDr. Jiří Matzner Ph.D., LL.M., advokát, Anny Letenské 34/7, Praha 2, Vinohrady, 12000

(510) (9) telefonní přístroje; (16) tiskoviny, karty předplacených služeb, kupóny, vouchery, vše v papírové podobě spadající do tř. 16; (35) reklamní činnost; (38) zprostředkování v oboru telekomunikačních služeb, telekomunikační služby, včetně provozování sítě mobilních telefonů; (42) poradenská činnost v oblasti telekomunikačních zařízení a služeb včetně sítí mobilních telefonů.

(511) 9, 16, 35, 38, 42
(210) O-157739

(111) **254135**
(220) 18.05.2000
(151) 26.05.2003
(540)

OskarLinka

(730) **Vodafone Czech Republic a.s.**, náměstí Junkových 2808/2, Praha 5 - Stodůlky, 15500, CZ

(740) JUDr. Jiří Matzner Ph.D., LL.M., advokát, Anny Letenské 34/7, Praha 2, Vinohrady, 12000

(510) (9) telefonní přístroje; (16) tiskoviny, karty předplacených služeb, kupóny, vouchery, vše v papírové podobě spadající do tř. 16; (35) reklamní činnost; (38) zprostředkování v oboru telekomunikačních služeb, telekomunikační služby, včetně provozování sítě mobilních telefonů; (42) poradenská činnost v oblasti telekomunikačních zařízení a služeb včetně sítí mobilních telefonů.

(511) 9, 16, 35, 38, 42
(210) O-155508

(111) **254136**
(220) 18.05.2000
(151) 26.05.2003
(540)

OskarFinta

(591) Barevná
(730) **Vodafone Czech Republic a.s.**, náměstí Junkových 2808/2, Praha 5 - Stodůlky, 15500, CZ

(740) JUDr. Jiří Matzner Ph.D., LL.M., advokát, Anny Letenské 34/7, Praha 2, Vinohrady, 12000

(510) (9) telefonní přístroje; (16) tiskoviny, karty předplacených služeb, kupóny, vouchery, vše v papírové podobě spadající do tř. 16; (35) reklamní činnost; (38) zprostředkování v oboru telekomunikačních služeb, telekomunikační služby, včetně provozování sítě mobilních telefonů; (42) poradenská činnost v oblasti telekomunikačních zařízení a služeb včetně sítí mobilních telefonů.

(511) 9, 16, 35, 38, 42
(210) O-155510

(111) **257974**
(220) 05.05.2000
(151) 29.10.2003
(540)

Oskar v zahraničí

(730) **Vodafone Czech Republic a.s.**, náměstí Junkových 2808/2, Praha 5 - Stodůlky, 15500, CZ

(740) JUDr. Jiří Matzner Ph.D., LL.M., advokát, Anny Letenské 34/7, Praha 2, Vinohrady, 12000

(510) (9) telefonní přístroje; (16) tiskoviny, karty předplacených služeb, kupóny, vouchery; (35) reklamní činnost; (38) zprostředkování v oboru telekomunikačních služeb, telekomunikační služby včetně provozování sítě mobilních telefonů; (42) poradenská činnost v oblasti telekomunikačních zařízení a služeb včetně sítí mobilních telefonů.

(511) 9, 16, 35, 38, 42
(210) O-155131

(111) **257975**
(220) 05.05.2000
(151) 29.10.2003
(540)

OskarLinka

(730) **Vodafone Czech Republic a.s.**, náměstí Junkových 2808/2, Praha 5 - Stodůlky, 15500, CZ

(740) JUDr. Jiří Matzner Ph.D., LL.M., advokát, Anny Letenské 34/7, Praha 2, Vinohrady, 12000

(510) (9) telefonní přístroje; (16) tiskoviny, karty předplacených služeb, kupóny, vouchery; (35) reklamní činnost; (38) zprostředkování v oboru telekomunikačních služeb, telekomunikační služby včetně provozování sítě mobilních telefonů; (42) poradenská činnost v oblasti telekomunikačních zařízení a služeb včetně sítí mobilních telefonů.

(511) 9, 16, 35, 38, 42
(210) O-155133

(111) **257976**
(220) 05.05.2000
(151) 29.10.2003
(540)

OskarFinta

(730) **Vodafone Czech Republic a.s.**, náměstí Junkových 2808/2, Praha 5 - Stodůlky, 15500, CZ
(740) JUDr. Jiří Matzner Ph.D., LL.M., advokát, Anny Letenské 34/7, Praha 2, Vinohrady, 12000
(510) (9) telefonní přístroje; (16) tiskoviny, karty předplacených služeb, kupóny, vouchery; (35) reklamní činnost; (38) zprostředkování v oboru telekomunikačních služeb, telekomunikační služby včetně provozování sítě mobilních telefonů; (42) poradenská činnost v oblasti telekomunikačních zařízení a služeb včetně sítě mobilních telefonů.
(511) 9, 16, 35, 38, 42
(210) O-155135

(111) **257977**
(220) 05.05.2000
(151) 29.10.2003
(540)

OskarKontakt

(730) **Vodafone Czech Republic a.s.**, náměstí Junkových 2808/2, Praha 5 - Stodůlky, 15500, CZ
(740) JUDr. Jiří Matzner Ph.D., LL.M., advokát, Anny Letenské 34/7, Praha 2, Vinohrady, 12000
(510) (9) telefonní přístroje; (16) tiskoviny, karty předplacených služeb, kupóny, vouchery; (35) reklamní činnost; (38) zprostředkování v oboru telekomunikačních služeb, telekomunikační služby včetně provozování sítě mobilních telefonů; (42) poradenská činnost v oblasti telekomunikačních zařízení a služeb včetně sítě mobilních telefonů.
(511) 9, 16, 35, 38, 42
(210) O-155137

(111) **312594**
(220) 04.11.2009
(151) 16.06.2010
(540)



(591) Barevná
(730) **Salve Natura s.r.o.**, Anenská 339, Bohumín - Záblatí, 73552, CZ
(740) JUDr. Aleš Zábřeh, Na Beránce 2, Praha 6, 16000
(510) (29) maso, ryby, drůbež a zvěřina, masové výtahy, zavařované, mražené, sušené a vařené ovoce a zelenina, želé, džemy, vejce, mléko a mléčné výrobky a jedlé tuky; (30) káva, čaj, kakao, cukr, rýže, tapioka, ságo, kávové náhražky, mouka a přípravky z obilnin, rostlinné uzeniny a masa, chléb, pečivo, cukrovinky, zmrzlina, med, sirup, droždí, prášky do těsta, sůl, hořčice, ocet a nálevy k ochucení, koření, led pro osvěžení; (35) inzertní, reklamní a propagační činnost, vystavování a nabízení zboží, zejména veganského a vegetariánského, obchodování s veganskými a vegetariánskými potravinami, marketing.
(511) 29, 30, 35
(210) O-471873

(111) **312676**
(220) 10.02.2010
(151) 16.06.2010
(540)

Remedicum

(730) **Remedicum, s.r.o.**, Alšova 1853/3, Český Těšín, 73701, CZ
(740) Rott, Růžička & Guttman, Patentové, známkové a advokátní kanceláře, JUDr. Vladimír Rott, patentový zástupce, Vyskočilova 1566, Praha 4, Michle, 14000
(510) (5) vitamínové přípravky, vitamíny, multivitaminové preparáty, potravní doplňky obohacené vitamíny, minerálními a stopovými prvky, doplňky stravy a doplňky výživy pro léčebné účely; (9) měřicí proužky pro určení hodnoty pH, měřicí přístroje na měření pH; (30) potravinové doplňky a doplňky stravy v rámci této třídy obsahující látky rostlinného původu, potravinové doplňky a doplňky stravy v rámci této třídy obohacené vitamíny, minerálními a stopovými prvky.
(511) 5, 9, 30
(210) O-474205

(111) **314226**
(220) 10.05.2010
(151) 08.09.2010
(540)

ponnie

(730) **Fine Promo s.r.o.**, Na Štáhlavce 1105/16, Praha 6, 16000, CZ
(510) (24) oděvy, kloboučnické zboží; (28) hry, hračky; (41) zábava (služby), herny pro děti, zábavné parky.
(511) 24, 28, 41
(210) O-476552

(111) **314461**
(220) 29.04.2010
(151) 22.09.2010
(540)

GUANGWEI

(730) **Weihai Guangwei Group Co., Ltd.**, No. 265, Shichangdadao, Weihai 264209, CN
(740) Rott, Růžička & Guttman, Patentové, známkové a advokátní kanceláře, JUDr. Vladimír Rott, patentový zástupce, Vyskočilova 1566, Praha 4, Michle, 14000
(510) (28) rybářské náčiní, rybářské pruty, rybářské vlasce, návnady pro lov a rybolov, splávky (rybářský výstroj), rybářské navijáky, hračky, rakety s pružným výpletem a hráčkové pálky (sportovní náčiní), (trenážery).
(511) 28
(210) O-476285

(111) **314497**
(220) 18.05.2010
(151) 22.09.2010
(540)

ADORMA

(730) **Pharmaceutical Chemical Cosmetic industry ALKALOID AD - Skopje**, Blvd. Aleksandar Makedonski 12, 1000 Skopje, MK
(740) ZIVKO MJATOVIĆ & PARTNERS s.r.o., Jugoslávských partyzánů 639/26, Praha 6, 16000
(510) (5) hypnotikum.
(511) 5
(210) O-476786

(111) **314575**
(220) 05.05.2010
(151) 29.09.2010
(540)

SULKO Galerie

(730) **SULKO s. r. o.**, Československé armády 981/41, Zábřeh, 78901, CZ
(740) Ing. Petr Soukup, patentový zástupce, tř. Svobody 43/39, Olomouc, 77900
(510) (6) stavební materiály kovové, kovové konstrukce a profily, kovové okenní a dveřní profily, výrobky z kovu jako okna, dveře, vrata, dveřní a vratové rámy, dveřní klepadla, dveřní zarážky, dveřní zástrčky, křídlová okna, okenní a dveřní uzávěry (s výjimkou elektrických), otevírače dveří (s výjimkou elektrických), panty, závěsy a držadla kovová, dveřní, vratové a okenní kování, úchyty, madla a kliky všeho druhu kovové, zárubně kovové, okenice kovové, upínací technika kovová, výlisky z kovů pro různé použití spadající do této třídy, kovové konstrukce zimních zahrad, kovové rámy pro sítě proti hmyzu, žaluzie a rolety vnější kovové, žaluzie kovové horizontální, zejména meziokenní a interiérové, venkovní navíjecí rolety s kovovými lamelami, rolety kovové (ocelové) navíjecí v kombinaci se sítí ovládané ručně, elektricky i dálkově; (19) stavební nekovové prvky a konstrukce, nekovové dveře a okna včetně výztuží a těsnění spadajících do této třídy, nekovové dveřní zárubně, nekovová dveřní okénka a dveřní prahy, rámy na okna nekovová, parapety nekovové, nekovové římsy, vrata, profily a výplně vitrín a výloh zařazené v této třídě, nekovové okenní a dveřní profily, okenice nekovové, okenní sklo, nekovové okenní a dveřní prvky pro zimní zahrady, nekovové lišty na fasády, stavební sklo, sklo bezpečnostní - v rámci této třídy, stavební kování pro okna a dveře z plastu a dřeva, úchyty, madla, kliky všeho druhu nekovové, doplňkové profily a univerzální panely pro stavby z nekovových materiálů, rolety venkovní (kromě kovových a textilních), žaluzie nekovové, markýzy nekovové, sítě proti hmyzu nekovové; (37) montáž, servis a opravy oken, dveří, výloh, zimních zahrad, parapetů, obkladů, žaluzií a rolet, opravy, servis a údržba výrobků ve stavebnictví, drobné stavební práce.

(511) 6, 19, 37
(210) O-476420

(111) **314699**
(220) 05.05.2010
(151) 06.10.2010
(540)

VEKRA OKNA

(730) **WH Assets s.r.o.**, Sklářská 48, Husinec, Výrov, 38301, CZ
(740) Mgr. Roman Fojtášek, advokát, Vinohradská 343/6, Praha 2, Vinohrady, 12000
(510) (6) okna a dveře z kovu a slitin kovu, obecné kovy a jejich slitiny, kovové dveře a kovové okenní profily, vykládce z kovů, hutní materiály - kovové profily, plechy, trubky apod., kovové konstrukce, kovové spojovací materiály, šrouby, matky, nýty, bílé kovy, dráty z obecných kovů, dráty ze slitin obecných kovů -netavitelné, kovová držadla, klepadla na dveře, kovové dveře, kovové dveřní a okenní kliky, dveřní a okenní kování, kovové dveřní a okenní rámy, dveřní a okenní uzávěry, s výjimkou elektrických, kovové dveřní a okenní zarážky, dveřní a okenní zástrčky, kovové kladky pro posuvné dveře, vodící kladky pro okna, kovové klenby, klíče, kovové potrubí pro klimatizační zařízení, kovové kolejnice, kovové konstrukce, kovové konzoly pro stavebnictví, kování pro nábytek, kovové zástěny proti hmyzu, drobné kovové zboží, kovové krovky, kovové střešní krytiny, kovové vodící lišty, kovová madla, kovové markýzy, mříže kovové, kovové okapní žlaby, kovové okapové roury, kovové okenice, kovová okna, dveřní a okenní panty, rolety ocelové, kovové rolety, stavební kování, kovové stavební materiály, kovové stropní desky, kovové střechy, kovová střešní krytina, kovové tyče, kovové výplně dveří a oken, kovové západky, kovové žaluzie, kovové parapety; (17) kovové izolační fólie, fólie na okna proti oslnění (tónované fólie), prostředky pro tepelnou izolaci, izolační laky, izolační materiály, izolační nátěry a omítky, izolační oleje, izolační papír, izolační tkaniny, izolační žáruvzdorné materiály, lepicí

pásky kromě pásek pro léčebné účely, pro kancelářské účely a pro použití v domácnosti, minerální vlna (izolační materiál), izolační pásky, plst izolační, materiály zabraňující sálání tepla, tkaniny ze skelných vláken na izolaci, strusková vlna (izolační materiál), těsnění, těsnění dveří a oken, materiál na těsnění, tmely na těsnění, válcové těsnění, vložky na těsnění, izolační tkaniny, těsnící tmely, vlákna z umělé hmoty kromě vláken k textilním účelům, umělé hmoty jako polotovary, skelná vlákna a izolaci, izolační látky proti vlhkosti staveb, gumové zarážky, zvukově-izolační materiály; (19) plastová okna a dveře, dřevěná okna a dveře, nekovové stavební materiály, bezpečnostní sklo, dřevěné obložení, opracované dřevo, stavební dřevo, dřevo jako polotovar, nekovové dveře, nekovové výplně pro dveře a okna, nekovové zárubně pro dveře, nekovové konstrukce, nekovové stavební konstrukce, střešní krokve, nekovové střešní krytiny, latě, nekovové lemování střech, lepenka pro stavební účely, nekovové lišty, nekovové markýzy, nekovové mříže, nátěrové hmoty pro stavebnictví, nekovové nosníky, nekovové obklady ve stavebnictví, nekovová obložení, nekovové okapní žlaby, nekovové okenice, nekovové rámy na okna, sklo na okna (kromě skel pro automobily), nekovová okna, papír pro stavebnictví, nekovové pláště budov, nekovové podlahy, nekovové podpěry, nekovová potrubí pro ventilační a klimatizační zařízení, nekovové okenní a dveřní překlady, venkovní rolety, kromě kovových a textilních, nekovové římsy, stavební sklo, izolační sklo pro stavby, nekovové hmoty pro stavby, nekovové žaluzie, nekovové vnější parapety, nekovové sítě proti hmyzu; (20) nekovová kování na okna a dveře, nekovové závěsy u dveří a oken, vnitřní okenní a dveřní rolety, válce k roletám, tyče a konzole na záclony, nekovové vnitřní parapety, žaluzie; (37) montáž, instalace a opravy dveří a oken, čištění oken, dozor nad stavbami, stavební informace, izolování proti vlhkosti, izolování staveb, klempířství, instalace a opravy klimatizačních zařízení, stavebnictví, stavitelství, zámečnické opravy.

(511) 6, 17, 19, 20, 37
(210) O-476450

(111) **314700**
(220) 05.05.2010
(151) 06.10.2010
(540)

VEKRA OKNA

(730) **WH Assets s.r.o.**, Sklářská 48, Husinec, Výrov, 38301, CZ
(740) Mgr. Roman Fojtášek, advokát, Vinohradská 343/6, Praha 2, Vinohrady, 12000
(510) (6) okna a dveře z kovu a slitin kovu, obecné kovy a jejich slitiny, kovové dveře a kovové okenní profily, vykládce z kovů, hutní materiály - kovové profily, plechy, trubky apod., kovové konstrukce, kovové spojovací materiály, šrouby, matky, nýty, bílé kovy, dráty z obecných kovů, dráty ze slitin obecných kovů -netavitelné, kovová držadla, klepadla na dveře, kovové dveře, kovové dveřní a okenní kliky, dveřní a okenní kování, kovové dveřní a okenní rámy, dveřní a okenní uzávěry, s výjimkou elektrických, kovové dveřní a okenní zarážky, dveřní a okenní zástrčky, kovové kladky pro posuvné dveře, vodící kladky pro okna, kovové klenby, klíče, kovové potrubí pro klimatizační zařízení, kovové kolejnice, kovové konstrukce, kovové konzoly pro stavebnictví, kování pro nábytek, kovové zástěny proti hmyzu, drobné kovové zboží, kovové krovky, kovové střešní krytiny, kovové vodící lišty, kovová madla, kovové markýzy, mříže kovové, kovové okapní žlaby, kovové okapové roury, kovové okenice, kovová okna, dveřní a okenní panty, rolety ocelové, kovové rolety, stavební kování, kovové stavební materiály, kovové stropní desky, kovové střechy, kovová střešní krytina, kovové tyče, kovové výplně dveří a oken, kovové západky, kovové žaluzie, kovové parapety; (17) kovové izolační fólie, fólie na okna proti oslnění (tónované fólie), prostředky pro tepelnou izolaci, izolační laky, izolační materiály, izolační nátěry a omítky, izolační oleje, izolační papír, izolační tkaniny, izolační žáruvzdorné materiály, lepicí pásky kromě pásek pro léčebné účely, pro kancelářské účely a pro použití v domácnosti, minerální vlna (izolační materiál), izolační pásky, plst izolační, materiály zabraňující sálání tepla, tkaniny ze skelných vláken na izolaci,

strusková vlna (izolační materiál), těsnění, těsnění dveří a oken, materiál na těsnění, tmely na těsnění, válcové těsnění, vložky na těsnění, izolační tkaniny, těsnící tmely, vlákna z umělé hmoty kromě vláken k textilním účelům, umělé hmoty jako polotovary, skelná vlákna a izolaci, izolační látky proti vlhkosti staveb, gumové zarážky, zvukově-izolační materiály; (19) plastová okna a dveře, dřevěná okna a dveře, nekovové stavební materiály, bezpečnostní sklo, dřevěné obložení, opracované dřevo, stavební dřevo, dřevo jako polotovar, nekovové dveře, nekovové výplně pro dveře a okna, nekovové zárubně pro dveře, nekovové konstrukce, nekovové stavební konstrukce, střešní krokve, nekovové střešní krytiny, latě, nekovové lemování střech, lepenka pro stavební účely, nekovové lišty, nekovové markýzy, nekovové mříže, nátěrové hmoty pro stavebnictví, nekovové nosníky, nekovové obklady ve stavebnictví, nekovová obložení, nekovové okapní žlaby, nekovové okenice, nekovové rámy na okna, sklo na okna (kromě skel pro automobily), nekovová okna, papír pro stavebnictví, nekovové pláště budov, nekovové podlahy, nekovové podpěry, nekovová potrubí pro ventilační a klimatizační zařízení, nekovové okenní a dveřní překlady, venkovní rolety, kromě kovových a textilních, nekovové římsy, stavební sklo, izolační sklo pro stavby, nekovové hmoty pro stavby, nekovové žaluzie, nekovové vnější parapety, nekovové sítě proti hmyzu; (20) nekovová kování na okna a dveře, nekovové závěsy u dveří a oken, vnitřní okenní a dveřní rolety, válce k roletám, tyče a konzole na záclony, nekovové vnitřní parapety, žaluzie; (37) montáž, instalace a opravy dveří a oken, čištění oken, dozor nad stavbami, stavební informace, izolování proti vlhkosti, izolování staveb, klempířství, instalace a opravy klimatizačních zařízení, stavebnictví, stavitelství, zámečnické opravy.

(511) 6, 17, 19, 20, 37
(210) O-476451

(111) **314795**
(220) 30.04.2010
(151) 13.10.2010
(540)



(591) Barevná
(730) **Josef Crlík**, Křiby 310, Tetčice, 66417, CZ
(740) Mgr. Lukáš Dlabáček, patentový zástupce, Bolzanova 5, Brno, 61800
(510) (43) dočasné ubytování, služby zajišťující stravování a nápoje.
(511) 43
(210) O-476302

(111) **314888**
(220) 20.05.2010
(151) 20.10.2010
(540)

EDUA

(730) **EDUA Group, s.r.o.**, Na Florenci 2116/15, Praha 1, Nové Město, 11000, CZ
(510) (16) učební pomůcky pro výuku cizích jazyků, převážně anglického jazyka; (38) počítačová komunikace, poskytování internetových diskusních fór, internetové vzdělávání; (41) činnost vzdělávací agentury, školení, pořádání a řízení školení, vyučování, vzdělávání, vzdělávací informace, výuka jazyků, příprava k přijímacím zkouškám na vysoké školy, organizování seminářů a konferencí.
(511) 16, 38, 41
(210) O-476820

(111) **314889**
(220) 20.05.2010
(151) 20.10.2010
(540)

EDUA GROUP

(730) **EDUA Group, s.r.o.**, Na Florenci 2116/15, Praha 1, Nové Město, 11000, CZ
(510) (16) učební pomůcky pro výuku cizích jazyků, převážně anglického jazyka; (38) počítačová komunikace, poskytování internetových diskusních fór, internetové vzdělávání; (41) činnost vzdělávací agentury, školení, pořádání a řízení školení, vyučování, vzdělávání, vzdělávací informace, výuka jazyků, příprava k přijímacím zkouškám na vysoké školy, organizování seminářů a konferencí.
(511) 16, 38, 41
(210) O-476821

(111) **314999**
(220) 05.05.2010
(151) 26.10.2010
(540)



(591) Barevná
(730) **WH Assets s.r.o.**, Sklářská 48, Husinec, Výrov, 38301, CZ
(740) Mgr. Roman Fojtásek, advokát, Vinohradská 343/6, Praha 2, Vinohrady, 12000
(510) (6) okna a dveře z kovu a slitin kovu, obecné kovy a jejich slitiny, kovové dveře a kovové okenní profily, výkladce z kovů, hutní materiály - kovové profily, plechy, trubky apod., kovové konstrukce, kovové spojovací materiály, šrouby, matky, nýty, bílé kovy, dráty z obecných kovů, dráty ze slitin obecných kovů - netavitelné, kovová držadla, klepadla na dveře, kovové dveře, kovové dveřní a okenní kliky, dveřní a okenní kování, kovové dveřní a okenní rámy, dveřní a okenní uzávěry, s výjimkou elektrických, kovové dveřní a okenní zarážky, dveřní a okenní zástřešky, kovové kladky pro posuvné dveře, vodící kladky pro okna, kovové klenby, klíče, kovové potrubí pro klimatizační zařízení, kovové kolejnice, kovové konstrukce, kovové konzoly pro stavebnictví, kování pro nábytek, kovové zástěny proti hmyzu, drobné kovové zboží, kovové krovky, kovové střešní krytiny, kovové vodící lišty, kovová madla, kovové markýzy, mříže kovové, kovové okapní žlaby, kovové okapové roury, kovové okenice, kovová okna, dveřní a okenní panty, rolety ocelové, kovové rolety, stavební kování, kovové stavební materiály, kovové stropní desky, kovové střechy, kovová střešní krytina, kovové tyče, kovové výplně dveří a oken, kovové západky, kovové žaluzie, kovové parapety; (17) kovové izolační fólie, fólie na okna proti oslnění (tónované fólie), prostředky pro tepelnou izolaci, izolační laky, izolační materiály, izolační nátěry a omítky, izolační oleje, izolační papír, izolační tkaniny, izolační žáruvzdorné materiály, lepicí pásy kromě pásek pro léčebné účely, pro kancelářské účely a pro použití v domácnosti, minerální vlna (izolační materiál), izolační pásy, plst izolační, materiály zabraňující sálení tepla, tkaniny ze skelných vláken na izolaci, strusková vlna (izolační materiál), těsnění, těsnění dveří a oken, materiál na těsnění, tmely na těsnění, válcové těsnění, vložky na těsnění, izolační tkaniny, těsnící tmely, vlákna z umělé hmoty kromě vláken k textilním účelům, umělé hmoty jako polotovary, skelná vlákna k izolaci, izolační látky proti vlhkosti staveb, gumové zarážky, zvukově-izolační materiály; (19) plastová okna a dveře, dřevěná okna a dveře, nekovové stavební materiály, bezpečnostní sklo, dřevěné obložení, opracované dřevo, stavební dřevo, dřevo jako polotovar, nekovové dveře, nekovové výplně pro dveře a okna, nekovové zárubně pro dveře, nekovové konstrukce, nekovové stavební konstrukce, střešní krokve, nekovové střešní krytiny, latě, nekovové lemování střech, lepenka pro stavební účely, nekovové lišty, nekovové markýzy, nekovové mříže, nátěrové hmoty pro stavebnictví, nekovové nosníky, nekovové obklady ve stavebnictví, nekovová obložení, nekovové okapní žlaby, nekovové okenice, nekovové rámy na okna, sklo na okna (kromě skel pro automobily), nekovová okna, papír pro

stavebnictví, nekovové pláště budov, nekovové podlahy, nekovové podpěry, nekovová potrubí pro ventilační a klimatizační zařízení, nekovové okenní a dveřní překlady, venkovní rolety, kromě kovových a textilních, nekovové římsy, stavební sklo, izolační sklo pro stavby, nekovové hmoty pro stavby, nekovové žaluzie, nekovové vnější parapety, nekovové sítě proti hmyzu; (20) nekovová kování na okna a dveře, nekovové závěsy u dveří a oken, vnitřní okenní a dveřní rolety, válce k roletám, tyče a konzole na záclony, nekovové vnitřní parapety, žaluzie; (37) montáž, instalace a opravy dveří a oken, čištění oken, dozor nad stavbami, stavební informace, izolování proti vlhkosti, izolování staveb, klempířství a opravy klimatizačních zařízení, stavebnictví, stavitelství, zámečnické opravy.

(511) 6, 17, 19, 20, 37
(210) O-476435

(111) **315003**
(220) 05.05.2010
(151) 26.10.2010
(540)



(730) **WH Assets s.r.o.**, Sklářská 48, Husinec, Výrov, 38301, CZ

(740) Mgr. Roman Fojtásek, advokát, Vinohradská 343/6, Praha 2, Vinohrady, 12000

(510) (6) okna a dveře z kovu a slitin kovu, obecné kovy a jejich slitiny, kovové dveře a kovové okenní profily, výkladce z kovů, hutní materiály - kovové profily, plechy, trubky apod., kovové konstrukce, kovové spojovací materiály, šrouby, matky, náty, bílé kovy, dráty z obecných kovů, dráty ze slitin obecných kovů - netavitelné, kovová držadla, klepadla na dveře, kovové dveře, kovové dveřní a okenní kliky, dveřní a okenní kování, kovové dveřní a okenní rámy, dveřní a okenní uzávěry, s výjimkou elektrických, kovové dveřní a okenní zarážky, dveřní a okenní zástrčky, kovové kladky pro posuvné dveře, vodící kladky pro okna, kovové klenby, klíče, kovové potrubí pro klimatizační zařízení, kovové kolejničky, kovové konstrukce, kovové konzoly pro stavebnictví, kování pro nábytek, kovové zástěny proti hmyzu, drobné kovové zboží, kovové krovky, kovové střešní krytiny, kovové vodící lišty, kovová madla, kovové markýzy, mříže, kovové okapní žlaby, kovové okapové roury, kovové okenice, kovová okna, dveřní a okenní panty, rolety ocelové, kovové rolety, stavební kování, kovové stavební materiály, kovové stropní desky, kovové střechy, kovová střešní krytina, kovové tyče, kovové výplně dveří a oken, kovové západky, kovové žaluzie, kovové parapety; (17) kovové izolační fólie, fólie na okna proti oslnění (tónované fólie), prostředky pro tepelnou izolaci, izolační laky, izolační materiály, izolační nátěry a omítky, izolační oleje, izolační papír, izolační tkaniny, izolační žáruvzdorné materiály, lepicí pásy kromě pásek pro léčebné účely, pro kancelářské účely a pro použití v domácnosti, minerální vlna (izolační materiál), izolační pásy, plst izolační, materiály zabraňující sálání tepla, tkaniny ze skelných vláken na izolaci, strusková vlna (izolační materiál), těsnění, těsnění dveří a oken, materiál na těsnění, tmely na těsnění, válcové těsnění, vložky na těsnění, izolační tkaniny, těsnící tmely, vlákna z umělé hmoty kromě vláken k textilním účelům, umělé hmoty jako polotovary, skelná vlákna k izolaci, izolační látky proti vlhkosti staveb, gumové zarážky, zvukově-izolační materiály; (19) plastová okna a dveře, dřevěná okna a dveře, nekovové stavební materiály, bezpečnostní sklo, dřevěné obložení, opracované dřevo, stavební dřevo, dřevo jako polotovar, nekovové dveře, nekovové výplně pro dveře a okna, nekovové zárubně pro dveře, nekovové konstrukce, nekovové stavební konstrukce, střešní krokve, nekovové střešní krytiny, latě, nekovové lemování střech, lepenka pro stavební účely, nekovové lišty, nekovové markýzy, nekovové mříže, nátěrové hmoty pro stavebnictví, nekovové nosníky, nekovové obklady ve stavebnictví, nekovová obložení, nekovové okapní žlaby, nekovové okenice, nekovové rámy na okna, sklo na okna (kromě skel pro automobily), nekovová okna, papír pro stavebnictví, nekovové pláště budov, nekovové podlahy, nekovové podpěry, nekovová potrubí pro ventilační a klimatizační zařízení, nekovové okenní a dveřní překlady, venkovní rolety, kromě kovových a textilních,

nekovové římsy, stavební sklo, izolační sklo pro stavby, nekovové hmoty pro stavby, nekovové žaluzie, nekovové vnější parapety, nekovové sítě proti hmyzu; (20) nekovová kování na okna a dveře, nekovové závěsy u dveří a oken, vnitřní okenní a dveřní rolety, válce k roletám, tyče a konzole na záclony, nekovové vnitřní parapety, žaluzie; (37) montáž, instalace a opravy dveří a oken, čištění oken, dozor nad stavbami, stavební informace, izolování proti vlhkosti, izolování staveb, klempířství, instalace a opravy klimatizačních zařízení, stavebnictví, stavitelství, zámečnické opravy.

(511) 6, 17, 19, 20, 37
(210) O-476439

(111) **315005**
(220) 05.05.2010
(151) 26.10.2010

(540) **TWW - TOP WOOD WINDOWS**

(730) **WH Assets s.r.o.**, Sklářská 48, Husinec, Výrov, 38301, CZ

(740) Mgr. Roman Fojtásek, advokát, Vinohradská 343/6, Praha 2, Vinohrady, 12000

(510) (6) okna a dveře z kovu a slitin kovu, obecné kovy a jejich slitiny, kovové dveře a kovové okenní profily, výkladce z kovů, hutní materiály - kovové profily, plechy, trubky apod., kovové konstrukce, kovové spojovací materiály, šrouby, matky, náty, bílé kovy, dráty z obecných kovů, dráty ze slitin obecných kovů - netavitelné, kovová držadla, klepadla na dveře, kovové dveře, kovové dveřní a okenní kliky, dveřní a okenní kování, kovové dveřní a okenní rámy, dveřní a okenní uzávěry, s výjimkou elektrických, kovové dveřní a okenní zarážky, dveřní a okenní zástrčky, kovové kladky pro posuvné dveře, vodící kladky pro okna, kovové klenby, klíče, kovové potrubí pro klimatizační zařízení, kovové kolejničky, kovové konstrukce, kovové konzoly pro stavebnictví, kování pro nábytek, kovové zástěny proti hmyzu, drobné kovové zboží, kovové krovky, kovové střešní krytiny, kovové vodící lišty, kovová madla, kovové markýzy, mříže, kovové okapní žlaby, kovové okapové roury, kovové okenice, kovová okna, dveřní a okenní panty, rolety ocelové, kovové rolety, stavební kování, kovové stavební materiály, kovové stropní desky, kovové střechy, kovová střešní krytina, kovové tyče, kovové výplně dveří a oken, kovové západky, kovové žaluzie, kovové parapety; (17) kovové izolační fólie, fólie na okna proti oslnění (tónované fólie), prostředky pro tepelnou izolaci, izolační laky, izolační materiály, izolační nátěry a omítky, izolační oleje, izolační papír, izolační tkaniny, izolační žáruvzdorné materiály, lepicí pásy kromě pásek pro léčebné účely, pro kancelářské účely a pro použití v domácnosti, minerální vlna (izolační materiál), izolační pásy, plst izolační, materiály zabraňující sálání tepla, tkaniny ze skelných vláken na izolaci, strusková vlna (izolační materiál), těsnění, těsnění dveří a oken, materiál na těsnění, tmely na těsnění, válcové těsnění, vložky na těsnění, izolační tkaniny, těsnící tmely, vlákna z umělé hmoty kromě vláken k textilním účelům, umělé hmoty jako polotovary, skelná vlákna k izolaci, izolační látky proti vlhkosti staveb, gumové zarážky, zvukově-izolační materiály; (19) plastová okna a dveře, dřevěná okna a dveře, nekovové stavební materiály, bezpečnostní sklo, dřevěné obložení, opracované dřevo, stavební dřevo, dřevo jako polotovar, nekovové dveře, nekovové výplně pro dveře a okna, nekovové zárubně pro dveře, nekovové konstrukce, nekovové stavební konstrukce, střešní krokve, nekovové střešní krytiny, latě, nekovové lemování střech, lepenka pro stavební účely, nekovové lišty, nekovové markýzy, nekovové mříže, nátěrové hmoty pro stavebnictví, nekovové nosníky, nekovové obklady ve stavebnictví, nekovová obložení, nekovové okapní žlaby, nekovové okenice, nekovové rámy na okna, sklo na okna (kromě skel pro automobily), nekovová okna, papír pro stavebnictví, nekovové pláště budov, nekovové podlahy, nekovové podpěry, nekovová potrubí pro ventilační a klimatizační zařízení, nekovové okenní a dveřní překlady, venkovní rolety, kromě kovových a textilních, nekovové římsy, stavební sklo, izolační sklo pro stavby, nekovové hmoty pro stavby, nekovové žaluzie, nekovové vnější parapety, nekovové sítě proti hmyzu; (20) nekovová kování na okna a dveře, nekovové závěsy u dveří a oken, vnitřní okenní a dveřní rolety, válce k roletám, tyče a konzole na záclony, nekovové vnitřní parapety, žaluzie; (37) montáž, instalace a opravy dveří a oken, čištění oken, dozor nad stavbami, stavební informace, izolování proti vlhkosti, izolování staveb, klempířství, instalace a opravy klimatizačních zařízení, stavebnictví, stavitelství, zámečnické opravy.

(511) 6, 17, 19, 20, 37
(210) O-476441

(111) **315006**
(220) 05.05.2010
(151) 26.10.2010
(540)



- (730) **WH Assets s.r.o.**, Sklářská 48, Husinec, Výrov, 38301, CZ
(740) Mgr. Roman Fojtášek, advokát, Vinohradská 343/6, Praha 2, Vinohrady, 12000
- (510) (6) okna a dveře z kovu a slitin kovu, obecné kovy a jejich slitiny, kovové dveře a kovové okenní profily, výkladce z kovů, hutní materiály - kovové profily, plechy, trubky apod., kovové konstrukce, kovové spojovací materiály, šrouby, matky, nýty, bílé kovy, dráty z obecných kovů, dráty ze slitin obecných kovů - netavitelné, kovová držadla, klepadla na dveře, kovové dveře, kovové dveřní a okenní kliky, dveřní a okenní kování, kovové dveřní a okenní rámy, dveřní a okenní uzávěry, s výjimkou elektrických, kovové dveřní a okenní zárážky, dveřní a okenní zástrčky, kovové kladky pro posuvné dveře, vodící kladky pro okna, kovové klenby, klíče, kovové potrubí pro klimatizační zařízení, kovové kolejnice, kovové konstrukce, kovové konzoly pro stavebnictví, kování pro nábytek, kovové zástěny proti hmyzu, drobné kovové zboží, kovové krovky, kovové střešní krytiny, kovové vodící lišty, kovová madla, kovové markýzy, mříže kovové, kovové okapní žlaby, kovové okapové roury, kovové okenice, kovová okna, dveřní a okenní panty, rolety ocelové, kovové rolety, stavební kování, kovové stavební materiály, kovové stropní desky, kovové střechy, kovová střešní krytina, kovové tyče, kovové výplně dveří a oken, kovové západky, kovové žaluzie, kovové parapety; (17) kovové izolační fólie, fólie na okna proti oslnění (tónované fólie), prostředky pro tepelnou izolaci, izolační laky, izolační materiály, izolační nátěry a omítky, izolační oleje, izolační papír, izolační tkaniny, izolační žáruvzdorné materiály, lepicí pásy kromě pásek pro léčebné účely, pro kancelářské účely a pro použití v domácnosti, minerální vlna (izolační materiál), izolační pásy, plst izolační, materiály zabraňující sálání tepla, tkaniny ze skelných vláken na izolaci, strusková vlna (izolační materiál), těsnění, těsnění dveří a oken, materiál na těsnění, tmely na těsnění, válcové těsnění, vložky na těsnění, izolační tkaniny, těsnící tmely, vlákna z umělé hmoty kromě vláken k textilním účelům, umělé hmoty jako polotovary, skelná vlákna k izolaci, izolační látky proti vlhkosti staveb, gumové zárážky, zvukově-izolační materiály; (19) plastová okna a dveře, dřevěná okna a dveře, nekovové stavební materiály, bezpečnostní sklo, dřevěné obložení, opracované dřevo, stavební dřevo, dřevo jako polotovar, nekovové dveře, nekovové výplně pro dveře a okna, nekovové zárubně pro dveře, nekovové konstrukce, nekovové stavební konstrukce, střešní krokve, nekovové střešní krytiny, latě, nekovové lemování střech, lepenka pro stavební účely, nekovové lišty, nekovové markýzy, nekovové mříže, nátěrové hmoty pro stavebnictví, nekovové nosníky, nekovové obklady ve stavebnictví, nekovová obložení, nekovové okapní žlaby, nekovové okenice, nekovové rámy na okna, sklo na okna (kromě skel pro automobily), nekovová okna, papír pro stavebnictví, nekovové pláště budov, nekovové podlahy, nekovové podpěry, nekovová potrubí pro ventilační a klimatizační zařízení, nekovové okenní a dveřní překlady, venkovní rolety, kromě kovových a textilních, nekovové římsy, stavební sklo, izolační sklo pro stavby, nekovové hmoty pro stavby, nekovové žaluzie, nekovové vnější parapety, nekovové sítě proti hmyzu; (20) nekovová kování na okna a dveře, nekovové závěsy u dveří a oken, vnitřní okenní a dveřní rolety, válce k roletám, tyče a konzole na záclony, nekovové vnitřní parapety, žaluzie; (37) montáž, instalace a opravy dveří a oken, čištění oken, dozor nad stavbami, stavební informace, izolování proti vlhkosti, izolování staveb, klempířství, instalace a opravy klimatizačních zařízení, stavebnictví, stavitelství, zámečnické opravy.
- (511) 6, 17, 19, 20, 37
(210) O-476442

(111) **315007**
(220) 05.05.2010
(151) 26.10.2010
(540)



- (730) **WH Assets s.r.o.**, Sklářská 48, Husinec, Výrov, 38301, CZ
(740) Mgr. Roman Fojtášek, advokát, Vinohradská 343/6, Praha 2, Vinohrady, 12000
- (510) (6) okna a dveře z kovu a slitin kovu, obecné kovy a jejich slitiny, kovové dveře a kovové okenní profily, výkladce z kovů, hutní materiály - kovové profily, plechy, trubky apod., kovové konstrukce, kovové spojovací materiály, šrouby, matky, nýty, bílé kovy, dráty z obecných kovů, dráty ze slitin obecných kovů - netavitelné, kovová držadla, klepadla na dveře, kovové dveře, kovové dveřní a okenní kliky, dveřní a okenní kování, kovové dveřní a okenní rámy, dveřní a okenní uzávěry, s výjimkou elektrických, kovové dveřní a okenní zárážky, dveřní a okenní zástrčky, kovové kladky pro posuvné dveře, vodící kladky pro okna, kovové klenby, klíče, kovové potrubí pro klimatizační zařízení, kovové kolejnice, kovové konstrukce, kovové konzoly pro stavebnictví, kování pro nábytek, kovové zástěny proti hmyzu, drobné kovové zboží, kovové krovky, kovové střešní krytiny, kovové vodící lišty, kovová madla, kovové markýzy, mříže kovové, kovové okapní žlaby, kovové okapové roury, kovové okenice, kovová okna, dveřní a okenní panty, rolety ocelové, kovové rolety, stavební kování, kovové stavební materiály, kovové stropní desky, kovové střechy, kovová střešní krytina, kovové tyče, kovové výplně dveří a oken, kovové západky, kovové žaluzie, kovové parapety; (17) kovové izolační fólie, fólie na okna proti oslnění (tónované fólie), prostředky pro tepelnou izolaci, izolační laky, izolační materiály, izolační nátěry a omítky, izolační oleje, izolační papír, izolační tkaniny, izolační žáruvzdorné materiály, lepicí pásy kromě pásek pro léčebné účely, pro kancelářské účely a pro použití v domácnosti, minerální vlna (izolační materiál), izolační pásy, plst izolační, materiály zabraňující sálání tepla, tkaniny ze skelných vláken na izolaci, strusková vlna (izolační materiál), těsnění, těsnění dveří a oken, materiál na těsnění, tmely na těsnění, válcové těsnění, vložky na těsnění, izolační tkaniny, těsnící tmely, vlákna z umělé hmoty kromě vláken k textilním účelům, umělé hmoty jako polotovary, skelná vlákna k izolaci, izolační látky proti vlhkosti staveb, gumové zárážky, zvukově-izolační materiály; (19) plastová okna a dveře, dřevěná okna a dveře, nekovové stavební materiály, bezpečnostní sklo, dřevěné obložení, opracované dřevo, stavební dřevo, dřevo jako polotovar, nekovové dveře, nekovové výplně pro dveře a okna, nekovové zárubně pro dveře, nekovové konstrukce, nekovové stavební konstrukce, střešní krokve, nekovové střešní krytiny, latě, nekovové lemování střech, lepenka pro stavební účely, nekovové lišty, nekovové markýzy, nekovové mříže, nátěrové hmoty pro stavebnictví, nekovové nosníky, nekovové obklady ve stavebnictví, nekovová obložení, nekovové okapní žlaby, nekovové okenice, nekovové rámy na okna, sklo na okna (kromě skel pro automobily), nekovová okna, papír pro stavebnictví, nekovové pláště budov, nekovové podlahy, nekovové podpěry, nekovová potrubí pro ventilační a klimatizační zařízení, nekovové okenní a dveřní překlady, venkovní rolety, kromě kovových a textilních, nekovové římsy, stavební sklo, izolační sklo pro stavby, nekovové hmoty pro stavby, nekovové žaluzie, nekovové vnější parapety, nekovové sítě proti hmyzu; (20) nekovová kování na okna a dveře, nekovové závěsy u dveří a oken, vnitřní okenní a dveřní rolety, válce k roletám, tyče a konzole na záclony, nekovové vnitřní parapety, žaluzie; (37) montáž, instalace a opravy dveří a oken, čištění oken, dozor nad stavbami, stavební informace, izolování proti vlhkosti, izolování staveb, klempířství, instalace a opravy klimatizačních zařízení, stavebnictví, stavitelství, zámečnické opravy.
- (511) 6, 17, 19, 20, 37
(210) O-476443

(111) **315093**
(220) 26.04.2010
(151) 03.11.2010
(540)

AG PROJECT

(730) **Detalon, s.r.o.**, Malešická 2910/22d, Praha 3, Žižkov, 13000, CZ
(740) Rada & Partner advokátní kancelář, s.r.o., JUDr. Ing. Eva Radová, advokátka, Na příkopě 988/31, Praha 1, 11000
(510) (1) lepidla jiná než pro použití v lékařství, papírnictví a domácnosti; (6) stavební materiály kovové polozpracované a zpracované, zejména z kovů obecných, neželezných a lehkých, z oceli, z legované oceli, ze slitin kovů, z kovokeramiky ve formě tyčí, prutů, hranolů, profilů, pásů, lišt, desek a fólií; (17) materiály, hmoty a látky izolační, ucpávkové a těsnicí, zejména z kaučuku, z molitanu, ze syntetických materiálů, ze syntetických materiálů v kombinaci s kovem a z plastických hmot, lepicí pásy jiné než pro použití v lékařství, papírnictví a domácnosti; (19) stavební materiál nekovový, zejména ve formě desek, dlaždic, fólií, lišt, konstrukcí, tyčí, hranolů, profilů, včetně ostatního stavebního materiálu zařazeného ve třídě 19, hmoty a materiály na povlaky zdiva a střeš; (35) zprostředkovatelské služby při zajišťování konkursního a výběrového řízení, dodavatelské služby pro třetí osoby, včetně obstarání v oblasti výrobků ve třídách 1, 6, 17 a 19, reklama, propagace a inzerce, činnost podnikatelských, ekonomických a organizačních poradců, administrativní činnost, marketing, průzkum a analýza trhu, zprostředkovatelská činnost v oblasti obchodu se stavebním materiálem spadajícím do tříd 1, 6, 17 a 19, provozování sítě obchodů s výše uvedenými výrobky ve třídách 1, 6, 17 a 19, informační a poradenská činnost v oblasti obchodu.
(511) 1, 6, 17, 19, 35
(210) O-476190

(111) **315362**
(220) 06.05.2010
(151) 16.11.2010
(540)



(730) **SKZ REAL s.r.o.**, Tržní 110/17, Děčín IV - Podmokly, 40502, CZ
(510) (25) obuv, oděvy; (35) maloobchod, velkoobchod prostřednictvím internetových stránek s výrobky uvedenými ve třídě 25.
(511) 25, 35
(210) O-476478

(111) **315641**
(220) 30.04.2010
(151) 08.12.2010
(540)



(591) Barevná
(730) **Hromek Vratislav**, 5. května 196/42, Prostějov - Domamyslice, 79604, CZ
(510) (14) přívěšky na klíče (bižuterie); (35) propagační, reklamní a inzertní činnost, pronájem reklamních ploch na automobilech; (39) dopravní služby všeho druhu, automobilová doprava, taxi služba, zajišťování odvozu

automobilů zákazníků (help drink), pronájem automobilů taxi služby, radiodispečink, zprostředkovatelská činnost v oblasti dopravy, zprostředkování osobní a nákladní přepravy a dopravy osob, zboží a nákladů v tuzemsku i zahraničí, doručovací služby, organizování cest, spedice, stěhování, pronájem motorových vozidel, pronájem garáží a parkovacích míst, odtahování dopravních prostředků při poruchách a haváriích, doprava, přeprava a doručování potravinářských výrobků, zejména hotových jídel a nápojů.

(511) 14, 35, 39
(210) O-476301

(111) **315647**
(220) 06.05.2010
(151) 08.12.2010
(540)

STICKSI

(730) **"Efko" Frischfrucht und Delikatessen GmbH**, Hinzenbach 38, Eferding, AT
(740) Saxinger, Chalupský & Partner, v.o.s., advokátní kancelář, Mgr. Monika Deislerová Wetzlerová, Bedřicha Smetany 167/2, Plzeň, Vnitřní Město, 30100
(510) (29) nakládané okurky ve sklenicích, podélné a příčné řezy nakládaných okurek.
(511) 29
(210) O-476469

(111) **315651**
(220) 11.05.2010
(151) 08.12.2010
(540)



(730) **Šimánková Daniela MUDr.**, Boženy Němcové 1937, Pelhřimov, 39301, CZ
(740) FISCHER & PARTNER Intellectual Property s.r.o., Ing. Michael Fischer, Na Hrobci 294/5, Praha 2, 12000
(510) (5) potraviny pro zvláštní výživu pro léčebné účely v různých formách, vitamínové a minerální preparáty, rostlinné preparáty a potravinové doplňky s obsahem vitamínů, minerálních a stopových prvků k léčebným účelům, potravinové přípravky pro posílení imunity lidského organismu k léčebným účelům, farmaceutické přípravky, hygienické přípravky pro lékařství a osobní hygienu spadající do této třídy, mikroorganismy pro použití v lékařství, těhotenské testy; (44) poradenství pro těhotné při fyziologickém i rizikovém těhotenství, poradenství pro volbu a užívání antikoncepce, provádění těhotenských testů, poradenství v oblasti neplodnosti, fyzioterapie, rehabilitace, prekoncepční přípravy, včetně spolupráce s odbornými centry, poskytování lékařských a zdravotnických služeb, komplexní ambulantní péče v oboru gynekologie a porodnictví včetně ultrazvukové diagnostiky, diagnostika a léčení všech běžných gynekologických onemocnění, preventivní gynekologické prohlídky, prenatální péče, komplexní sledování těhotných, onkologická prevence, vyhledávání a léčba přednádorových afekcí, včetně testů na humánní papilomaviry, cytologie děložního čípku, preventivní očkování proti infekcím způsobujícím rakovinu děložního čípku, ultrazvuková vyšetření v porodnictví a gynekologii, poradna pro ženy v klimakteriu, diagnostika a léčba příznaků spojených s vyhasínáním funkcí vaječníků, řešení problémů u žen s močovou inkontinencí, prevence osteoporosy, fyzioterapie, rehabilitace, laboratorní testy, případné zajištění operace ve smluvním lůžkovém zdravotnickém zařízení.

(511) 5, 44
(210) O-476584

(111) **315764**
(220) 03.05.2010
(151) 15.12.2010
(540)

FODI

(730) **Liška Josef**, Klenovecká 898, Kolín, 28002, CZ
(510) (6) kovové výrobky, které nejsou uvedeny v jiných třídách, naviják, zářivá deska, cívka, držák baterek, držák na scr, d-kroužky a další kovové výrobky pro potřeby potápěčů; (9) přístroje pro světelnou signalizaci; (11) přístroje pro osvětlení, svítelný.
(511) 6, 9, 11
(210) O-476324

(111) **316404**
(220) 27.07.2010
(151) 26.01.2011
(540)

ALMEO

(730) **ALMEO s.r.o.**, Potocká 58/7, Brno, Kohoutovice, 62300, CZ
(510) (35) propagační činnost, reklama, pomoc při řízení obchodní činnosti, obchodní administrativa, kancelářské práce; (38) spoje (komunikace); (42) vědecké a technologické služby a související výzkum a projektování, analytické a výzkumné služby v průmyslu, navrhování a vývoj počítačového hardwaru a softwaru.
(511) 35, 38, 42
(210) O-478302

(111) **316530**
(220) 28.07.2010
(151) 02.02.2011
(540)

Detalon

(730) **Detalon, s.r.o.**, Malešická 2910/22d, Praha 3, Žižkov, 13000, CZ
(740) Rada & Partner advokátní kancelář, s.r.o., JUDr. Ing. Eva Radová, advokátka, Na příkopě 988/31, Praha 1, 11000
(510) (1) lepidla jiná než pro použití v lékařství, papírnictví a domácnosti; (6) stavební materiály kovové polozpracované a zpracované zejména z kovů obecných, neželezných a lehkých, z oceli, z legované oceli, ze slitin kovů, z kovokeramiky ve formě tyčí, prutů, hranolů, profilů, pásů, lišt, desek a fólií; (17) materiály, hmoty a látky izolační, ucpávkové a těsnicí, zejména z kaučuku, z molitanu, ze syntetických materiálů, ze syntetických materiálů v kombinaci s kovem a z plastických hmot, lepicí pásy jiné než pro použití v lékařství, papírnictví a domácnosti; (19) stavební materiál nekovový, zejména ve formě desek, dlaždic, fólií, lišt, konstrukcí, tyčí, hranolů, profilů, včetně ostatního stavebního materiálu zařazeného ve třídě 19, hmoty a materiály na povlaky zdiva a střeš; (35) zprostředkovatelské služby při zajišťování konkursního a výběrového řízení, dodavatelské služby pro třetí osoby, včetně obstarání v oblasti výrobků ve tř. 1, 6, 17 a 19, reklama, propagace a inzerce, činnost podnikatelských, ekonomických a organizačních poradců, administrativní činnost, marketing, průzkum a analýza trhu, zprostředkovatelská činnost v oblasti obchodu se stavebním materiálem spadajícím do tř. 1, 6, 17 a 19, provozování sítě obchodů s výše uvedenými výrobky ve tř. 1, 6, 17 a 19, informační a poradenská činnost v oblasti obchodu.
(511) 1, 6, 17, 19, 35
(210) O-478348

(111) **316531**
(220) 28.07.2010
(151) 02.02.2011
(540)



(730) **Detalon, s.r.o.**, Malešická 2910/22d, Praha 3, Žižkov, 13000, CZ
(740) Rada & Partner advokátní kancelář, s.r.o., JUDr. Ing. Eva Radová, advokátka, Na příkopě 988/31, Praha 1, 11000
(510) (1) lepidla jiná než pro použití v lékařství, papírnictví a domácnosti; (6) stavební materiály kovové polozpracované a zpracované zejména z kovů obecných, neželezných a lehkých, z oceli, z legované oceli, ze slitin kovů, z kovokeramiky ve formě tyčí, prutů, hranolů, profilů, pásů, lišt, desek a fólií; (17) materiály, hmoty a látky izolační, ucpávkové a těsnicí, zejména z kaučuku, z molitanu, ze syntetických materiálů, ze syntetických materiálů v kombinaci s kovem a z plastických hmot, lepicí pásy jiné než pro použití v lékařství, papírnictví a domácnosti; (19) stavební materiál nekovový, zejména ve formě desek, dlaždic, fólií, lišt, konstrukcí, tyčí, hranolů, profilů, včetně ostatního stavebního materiálu zařazeného ve třídě 19, hmoty a materiály na povlaky zdiva a střeš; (35) zprostředkovatelské služby při zajišťování konkursního a výběrového řízení, dodavatelské služby pro třetí osoby, včetně obstarání v oblasti výrobků ve tř. 1, 6, 17 a 19, reklama, propagace a inzerce, činnost podnikatelských, ekonomických a organizačních poradců, administrativní činnost, marketing, průzkum a analýza trhu, zprostředkovatelská činnost v oblasti obchodu se stavebním materiálem spadajícím do tř. 1, 6, 17 a 19, provozování sítě obchodů s výše uvedenými výrobky ve tř. 1, 6, 17 a 19, informační a poradenská činnost v oblasti obchodu.
(511) 1, 6, 17, 19, 35
(210) O-478349

(111) **316532**
(220) 28.07.2010
(151) 02.02.2011
(540)



(730) **Detalon, s.r.o.**, Malešická 2910/22d, Praha 3, Žižkov, 13000, CZ
(740) Rada & Partner advokátní kancelář, s.r.o., JUDr. Ing. Eva Radová, advokátka, Na příkopě 988/31, Praha 1, 11000
(510) (1) lepidla jiná než pro použití v lékařství, papírnictví a domácnosti; (6) stavební materiály kovové polozpracované a zpracované zejména z kovů obecných, neželezných a lehkých, z oceli, z legované oceli, ze slitin kovů, z kovokeramiky ve formě tyčí, prutů, hranolů, profilů, pásů, lišt, desek a fólií; (17) materiály, hmoty a látky izolační, ucpávkové a těsnicí, zejména z kaučuku, z molitanu, ze syntetických materiálů, ze syntetických materiálů v kombinaci s kovem a z plastických hmot, lepicí pásy jiné než pro použití v lékařství, papírnictví a domácnosti; (19) stavební materiál nekovový, zejména ve formě desek, dlaždic, fólií, lišt, konstrukcí, tyčí, hranolů, profilů, včetně ostatního stavebního materiálu zařazeného ve třídě 19, hmoty a materiály na povlaky zdiva a střeš; (35) zprostředkovatelské služby při zajišťování konkursního a výběrového řízení, dodavatelské služby pro třetí osoby, včetně obstarání v oblasti výrobků ve tř. 1, 6, 17 a 19, reklama, propagace a inzerce, činnost podnikatelských, ekonomických a organizačních poradců, administrativní činnost, marketing, průzkum a

analýza trhu, zprostředkovatelská činnost v oblasti obchodu se stavebním materiálem spadajícím do tř. 1, 6, 17 a 19, provozování sítě obchodů s výše uvedenými výrobky ve tř. 1, 6, 17 a 19, informační a poradenská činnost v oblasti obchodu.

(511) 1, 6, 17, 19, 35
(210) O-478350

(111) **316754**
(220) 14.09.2010
(151) 16.02.2011

(540) **Pojištění NA100PRO od Kooperativy**

(730) **Kooperativa pojišťovna, a.s., Vienna Insurance Group**, Pobřežní 665/21, Praha 8, Karlín, 18600, CZ

(740) AK Horák & Chvosta, Mgr. Barbora Rovenská, advokátka, Radlická 14, Praha 5, 15000

(510) (36) pojištění, veškeré služby v oblasti pojišťovnictví, pojišťovací a zajišťovací činnost, zprostředkovatelská činnost a služby v oblasti finančnictví, poradenské služby v oblasti pojišťovnictví a finančnictví.

(511) 36
(210) O-479438

(111) **316755**
(220) 14.09.2010
(151) 16.02.2011

(540) **Povinné ručení NA100PRO od Kooperativy**

(730) **Kooperativa pojišťovna, a.s., Vienna Insurance Group**, Pobřežní 665/21, Praha 8, Karlín, 18600, CZ

(740) AK Horák & Chvosta, Mgr. Barbora Rovenská, advokátka, Radlická 14, Praha 5, 15000

(510) (36) pojištění, veškeré služby v oblasti pojišťovnictví, pojišťovací a zajišťovací činnost, zprostředkovatelská činnost a služby v oblasti finančnictví, poradenské služby v oblasti pojišťovnictví a finančnictví.

(511) 36
(210) O-479439

(111) **316820**
(220) 18.06.2010
(151) 23.02.2011
(540)



(591) Barevná
(730) **MEGA PLUS s.r.o.**, Černoohorská 265, Janské Lázně, 54225, CZ
(510) (39) doprava; (41) provozování sportovních zařízení, půjčování sportovních nářadí, s výjimkou dopravních prostředků; (43) restaurace.
(511) 39, 41, 43
(210) O-477522

(111) **317450**
(220) 19.07.2010
(151) 05.04.2011
(540)

STAKOHOME

(730) **Stakohome Network s.r.o.**, Podnikatelská 565, Praha 9 - Běchovice, 19011, CZ

(740) Loskotová & partneři, patentová a známková kancelář, Ing. Jarmila Loskotová, K Závětinám 727, Praha 5, 15500

(510) (9) rozvodové panely pro slaboproudé systémy, zařízení a výrobky týkající se informačních, komunikačních, zabezpečovacích, multifunkčních,

inteligentních systémů, spadající do této třídy; (37) jednoduché i multifunkční rozvody a jejich instalace a servis v budovách zahrnující telefony externí i domácí, Internet, počítačovou síť, audio a video techniku, osvětlení, vytápění, televizní a satelitní rozvody, zabezpečovací systémy EZS - elektronické zabezpečovací systémy, EPS - elektronické protipožární systémy, kamerové systémy, automatizace uvedených systémů v budovách, bytech i rodinných domech, instalace a opravy elektronických zařízení, montáž, údržba a servis telekomunikačních zařízení, instalace a opravy elektrických strojů a přístrojů, poradenství a konzultace v uvedených činnostech; (38) poskytování spojů pro komunikaci; (42) výzkum, vývoj a projektování elektrických zařízení pro jednoduché nebo multifunkční rozvody v budovách, a to komunikačních, osvětlovacích, vytápěcích, zábavních i zabezpečovacích, včetně ovládání a digitalizace, tvorba softwaru, poradenství a konzultace v uvedených činnostech; (45) poskytování technických služeb o ochraně majetku a osob.

(511) 9, 37, 38, 42, 45
(210) O-478151

(111) **317647**
(220) 22.10.2010
(151) 20.04.2011

(540)

MARFUŠKA

(730) **Marková Alžběta Bc., DiS.**, Mratínská 21/167, Praha 9, 19000, CZ

(510) (35) poskytování obchodního a podnikového poradenství, správy hotelů, provozování komerční informační kanceláře, reklamní agentury, vedení dražeb; (36) realitní činnost, pronájem bytových a nebytových prostor, zprostředkování nákupu a prodeje nemovitostí, oceňování a odhady nemovitostí, pronájem bytů, pronájem nájemních a činžovních domů, pronájem kanceláří, správa nemovitostí, správa majetku, pronájem nemovitostí, pozemků a kanceláří, provozování ubytovací kanceláře, směnářských služeb; (39) organizování cest, zprostředkování dopravy, organizování zájezdů; (41) provozování uměleckých a módních agentur, diskoték, heren a kasin, filmových studií, poskytování informací o možnostech rekreace, rozptýlení, zábavy, poskytování klubových služeb, vedení klubů zdraví, nočních klubů, pořádání a zajišťování společenských akcí, konferencí, kongresů, výstav v rámci této třídy, soutěží, symposií, seminářů a koncertů, poskytování vzdělávacích informací, vzdělávání; (43) hotelové a ubytovací služby, poskytování přechodného ubytování, restaurační služby, hostinská činnost, ubytovací činnost, pořádání a zajišťování gastronomických akcí, provozování penzionů, hotelů, hostelů, motelů, hostinských činností, provozování restaurací, provozování služeb pro rezervování pokojů v hotelích, barů, kaváren, kafe barů, snack barů, kafeterie, motorestu, hostince, kantýny, závodní jídelny, menzy, rychlého občerstvení, cateringu, zajištění stravování při společenských akcích a služby spojené s nákupem a obstaráváním potravin, nápojů a občerstvení, pohostinství, příprava jídel, společné stravování, podávání jídel a nápojů, příprava jídel a nápojů ke spotřebě, poskytování a obstarávání jídla a nápojů, služby zajišťující stravování, automaty (rychlé občerstvení), zásobování v rámci této třídy, poskytování gastronomických služeb, příprava jídel a výrobků studené kuchyně, pořádání hostin, provozování pizzerie, bufetu, samoobslužné restaurace, kavárny, vinárny, poradenství v oboru hotelnictví, poradenství v oboru gastronomie, zajišťování hotelových pobytů, pronájem apartmánů, sálů, salónek a jiných nebytových prostor obsažených v této třídě, poradenství v oboru provozování hotelů a gastronomických provozů; (44) provozování služeb jako pedikúra, manikúra, provozování kadeřnických a kosmetických salónek, salónek krásy, sauny, provozování solária, fitness, posilovny, provádění masáží, fyzioterapie, poskytování relaxačních a regeneračních služeb, provozování lázní, poskytování lázeňských služeb, soukromých klinik a sanatorií; (45) poskytování právních služeb.

(511) 35, 36, 39, 41, 43, 44, 45
(210) O-480436

(111) **317672**
(220) 30.06.2010
(151) 27.04.2011
(540)



(591) Barevná
(730) **GLOBAL ASSISTANCE a.s.**, Dopraváků 749/3, Praha 8, 18000, CZ
(740) Ing. Václav Kratochvíl, patentový zástupce, Tábořská 758/33, Mladá Boleslav, 29301
(510) (9) autorádia, brýle, pouzdra na brýle, přístroje na zaznamenávání času, dálkové ovladače, magnetické, kompaktní a optické nosiče dat nahrané i nenahrané, hasicí přístroje, jističe, pojistky, kapesní svítilny, tlakoměry, ochranné přilby, ochranné oděvy, ochranné rukavice, ochranné plachty, audio a video přijímače, reproduktory, spínače, elektrické zámky, zapalovače cigaret do automobilu; (16) tiskoviny, zejména katalogy, prospekty, plakáty, fotografie, knihy, časopisy, pohlednice, gratulace, dopisní papíry, obálky, kalendáře, samolepky, obtisky, poznámkové bloky, omalovánky, balicí papír, tužky, pastelky, papírové tašky, umělohmotné tašky, obaly všeho druhu, těžítka; (35) pomoc při řízení obchodní činnosti, marketing, služby v oblasti telefonních dotazů, účetnictví, reklamní, inzertní a propagační činnost prostřednictvím jakéhokoliv média, zprostředkování reklamy, inzerce, propagace, informací v rámci této třídy; (37) opravy, údržba, seřizování a mytí dopravních prostředků, demontáž motorových vozidel, demontáž autoprůslušenství, zprostředkovatelská činnost výše uvedených služeb; (38) spoje, komunikační služby, provozování rozhlasového vysílání, hudební vysílání a šíření informací prostřednictvím počítačových a telekomunikačních sítí, včetně Internetu, činnost informačních kanceláří; (39) dopravní informační systém, pronájem vozidel, pronájem parkovacích ploch, poskytování informací o dopravní situaci v silniční dopravě v České republice, dobrovolný letecký monitoring provozu a situace na pozemních komunikacích na území celé České republiky; (41) tvorba rozhlasových programů, rozhlasového zpravodajství, publicistiky, činnost vzdělávací a zábavná, vyučovací, vydavatelská a nakladatelská, zpravodajství, pořádání soutěží všeho druhu v rámci této třídy, činnost zpravodajských kanceláří.
(511) 9, 16, 35, 37, 38, 39, 41
(210) O-477831

(111) **318023**
(220) 16.11.2010
(151) 11.05.2011
(540)



(730) **EKRO CZ s.r.o.**, Jihozápadní IV 2363/5, Praha 4, Záběhllice, 14100, CZ
(740) JUDr. Jaroslav Bursík, Belgická 38, Praha 2, 12000
(510) (29) potravinářské výrobky na bázi mléčných a masových ingrediencí; (32) piva a nealkoholické nápoje; (33) vína a destiláty všeho druhu; (43) restaurační služby a provoz restaurací.
(511) 29, 32, 33, 43
(210) O-481052

(111) **318249**
(220) 25.05.2010
(151) 01.06.2011
(540)

Bezva finta

(730) **Dino Toys, s.r.o.**, K Pískovně 108, Mnichovo Hradiště, Veselá, 29501, CZ
(740) FISCHER & PARTNER Intellectual Property s.r.o., Ing. Michael Fischer, Na Hrobci 294/5, Praha 2, 12000
(510) (9) počítačový software, programy pro video a počítačové hry, interaktivní software pro počítačové hry; (16) krabice a obaly z papíru, kartónu a umělé hmoty, herní plány v rámci této třídy, tiskoviny, zejména knihy, časopisy, brožury, katalogy, prospekty, periodické a neperiodické publikace, tašky v rámci této třídy, krabice lepenkové nebo papírové, pouzdra v rámci této třídy, umělohmotné obaly pro balení nezařazené do jiných tříd; (28) stolní hry, hračky, individuální i společenské hry, kostky, hračky z plyše, dřeva, umělých hmot, z papíru a kartónu, pouzdra a krabice vyplněné herními předměty, herní plány z kartónu nebo umělých hmot, hrací karty, puzzle.
(511) 9, 16, 28
(210) O-476930

(111) **318506**
(220) 22.12.2010
(151) 08.06.2011
(540)



(591) Barevná
(730) **UNIS COMPUTERS, a.s.**, Jundrovská 618/31, Brno, Komín, 62400, CZ
(740) PROPATENT, Ing. Vlasta Sedláčková, Pod Pekařkou 107/1, Praha 4, Podolí, 14700
(510) (9) software počítačový.
(511) 9
(210) O-481623

(111) **318879**
(220) 21.10.2010
(151) 29.06.2011
(540)



(730) **KRYSPIN Investment a.s.**, Neklanova 122/15, Praha 2, 12800, CZ
(510) (35) zprostředkování obchodu s výrobky ve tř. 1-34, obchodní management a podnikové poradenství, personální poradenství; (36) realitní služby, ubytovací služby, management nemovitostí (správa budov), finanční poradenství.
(511) 35, 36
(210) O-480381

(111) **319602**
(220) 26.07.2010
(151) 03.08.2011
(540)



(730) **Židková Jana Ing**, Bělohorská 3057/55, Brno, Židenice, 63600, CZ
(740) Ing. Dobroslav Musil, patentová kancelář, Zábřdovická 11, Brno, 61500
(510) (8) skleněné pilníky na nehty a ztvrdlou pokožku.
(511) 8
(210) O-478293

(111) **319832**
(220) 16.02.2011
(151) 10.08.2011
(540)



(591) Barevná
(730) **AUTOCAR-TICHÝ s.r.o.**, č. p. 59, Vlachova Lhota, 76601, CZ
(740) PROPATENT, Ing. Vlasta Sedláčková, Pod Pekařkou 107/1, Praha 4, Podolí, 14700
(510) (12) auta; (36) zprostředkování pojištění, finanční služby.
(511) 12, 36
(210) O-483276

(111) **320776**
(220) 08.07.2010
(151) 27.09.2011
(540)

ARIO

(730) **TEREZIA COMPANY s.r.o.**, Na návrší 997/14, Praha 4 - Michle, 14100, CZ
(740) Václav Müller, patentový zástupce, Filipova 2016/6, Praha 4, 14800
(510) (5) veterinární přípravky, medikované přísady do krmiv pro zvířata, nutriční a dietetické přípravky pro zvířata, výživové a doplňkové krmivo pro zvířata s léčebnými účinky, výrobky dietetické pro léčebné účely, potraviny pro batolata a nemocné pro lékařské účely, potravinové přípravky a doplňky všeho druhu, zejména pro lékařské i zvěrolékařské účely, zejména na bázi jednodruhových hub jako hlívy ústříčné, Shii-Take v prášku i směsi hub s léčebnými účinky, posilující poživatiny k léčebným účelům, vitamínové přípravky, poživatiny pro doplnění redukčních diet nebo přípravků pro hubnutí, vše s léčebnými účinky, přípravky s léčebnými účinky, obsahující biochemické katalyzátory, zejména pro fyzicky aktivní osoby, rekonvalescenty a nemocné, nápoje iontové, vše výše uvedené určené k léčebným účelům, dezinfekční prostředky a přípravky, jiné než pro osobní potřebu, WC deodoranty, WC osvěžovače, WC gely, prostředky k ničení plevele a k hubení živočišných škůdců, výrobky veterinární, farmaceutické a zdravotnické, spadající do této třídy, diabetické přípravky pro léčebné účely, nápoje dietetické a dětské sirupy, upravené pro lékařské účely, čaje léčivé, enzymatické přípravky pro lékařské i zvěrolékařské účely, léky a léčiva pro humánní medicínu i pro zvěrolékařské účely, léčivé rostliny, masti na popáleniny, mikroorganismy pro lékařské a zvěrolékařské účely, pastilky pro farmaceutické účely, pesticidy; (29) maso, ryby, drůbež,

zvěřina, paštiky, masové, rybí, drůbeží a zvěřinové konzervy, masové a sojové výtahy, ovoce a zelenina konzervovaná, sušená a zavařená, tofu, šťáva rajčatová na vaření, želé, džemy, kompoty, vejce, mléko a mléčné výrobky, výrobky na bázi brambor, jako bramborové lupínky apod., spadající do tř. 29, oleje a tuky jedlé, ovocné dřeně, potravinové doplňky ne pro lékařské účely (zařazené v této třídě) a obsahující látky živočišného původu; (30) oplatky, cukrovinky, včetně gumových (žvýkací guma ne pro lékařské účely) a esenci pro cukrovinky, pekárenské výrobky, cukrářské výrobky všeho druhu, jako dorty, koláče, marcipán, pečivo jemné, perníky, medovíčky, suchary, zákusky apod., káva, čaj, kakao, cukr, rýže, kávové náhražky, med, sirup melasový, droždí pro kynutí, sůl, hořčice, ocet, omáčky, majonéza, kečup, koření, zmrzlina, led pro osvěžení, obilné vločky, těstoviny, výrobky na bázi sušené bramborové kaše, mouka potravinářská a výrobky z mouky, jako bramborové těsto v prášku, bramborová kaše v prášku, bramborové drtě, bramborové krokety v prášku, bramborové noky v prášku, směs pro přípravu knedlíků, potravinové doplňky ne pro lékařské účely (zařazené v této třídě) a obsahující látky rostlinného původu; (31) potraviny pro zvířata a přípravky zahrnuté do tř. 31, jako krmiva suchá, polovlhká a mokrá pro zvířata, krmné směsi a krmné doplňky pro zvířata a přísady k těmto potravinám; (32) nealkoholické nápoje, přípravky nebo příchutě na výrobu nápojů, koncentráty a sirupy k výrobě nápojů, ovocné nebo zeleninové šťávy a džusy a sirupy, dětské sirupy, zejména na bázi jedno druhových hub, nealkoholické nápoje obohacené vitamíny nebo minerály, iontové a energetické nápoje nealkoholické, proteinové nealkoholické nápoje, dietní nápoje, želatinové nápoje, tablety a prášky na přípravu šumivých nealkoholických nápojů, ovocné nebo zeleninové nealkoholické nápoje, nealkoholické nápoje s příchutí ovoce a zeleniny, minerální vody, pramenité vody, sodová voda, voda stolní, šumivé nealkoholické nápoje, míchané nápoje nealkoholické, rajčatová šťáva jako nápoj, aperitivy nealkoholické.

(511) 5, 29, 30, 31, 32
(210) O-477983

(111) **320786**
(220) 14.12.2010
(151) 27.09.2011
(540)



(730) **Promo Life, s.r.o.**, Jitrocelová 1992/4, Praha 5, Stodůlky, 15500, CZ
(510) (41) cvičení praktické, služby v oblasti estrád, organizace a pořádání koncertů, organizování a vedení konferencí, organizování a vedení kongresů, organizování a vedení seminářů, organizování a vedení symposií, organizování představení (manažerské služby), organizování soutěží vzdělávacích nebo zábavných, organizování sportovních soutěží, pořádání a řízení pracovních setkání (školení), pořádání a organizace koncertů, poskytování on-line elektronických publikací bez možnosti stažení, praktický výcvik, služby prázdninových táborů (zábava), provozování her on-line z počítačové sítě, provozování sportovních zařízení, předprodej vstupenek, výroba divadelních nebo jiných představení, informace o možnostech rekreace, služby pro oddech a rekreaci, výroba rozhlasových a televizních programů, výchovné zábavné služby klubové, služby v oblasti prodeje vstupenek (zábava), měření času při sportovních disciplínách, sportovní služby pro kempování, pronájem sportovních zařízení, s výjimkou dopravních prostředků, provozování sportovních zařízení, pořádání a řízení školení, školení, vyučování, organizování a plánování večírků, předprodej vstupenek, instruktážní výcvik, výchovný výcvik, výroba videofilmů, organizování kulturních nebo vzdělávacích výstav, vyučování, vyučování (instruktážní služby), vyučování (výchovné služby), vyučování (výuka), vzdělávání, vzdělávací informace, vzdělávání (výchovné služby), služby zábavy, televizní zábava, zábava, pobavení, zkoušení, přezkoušení, organizování živých vystoupení.

(511) 41
(210) O-481772

(111) **320849**
(220) 23.03.2011
(151) 27.09.2011
(540)

Genoklenot

- (730) **Genomac výzkumný ústav, s.r.o.**, Drnovská 1112/60, Praha 6, Ruzyně, 16100, CZ
(740) HARBER IP s.r.o., Dukelských hrdinů 567/52, Praha 7, Holešovice, 17000
(510) (14) klenoty, bižuterie, drahokamy, šperky, štras, umělecká díla z drahých kovů; (41) výchova, vzdělávání, zábava, školicí a vzdělávací služby, pořádání odborných školení a kurzů, nakladatelská a vydavatelská činnost, elektronické publikování, organizování a pořádání kulturních a společenských akcí, seminářů a kongresů, služby v oblasti grafické úpravy (ne pro reklamní účely), nahrávání nosičů zvukových nebo obrazově zvukových, tvorba audio vizuálních děl, tvorba grafických děl; (42) vědecký výzkum pro lékařské účely, testování, měření a analýzy - chemické a mikrobiologické služby, laboratorní testy všeho druhu, biologický, genetický a další zdravotnický výzkum, výzkum pro lékařské účely, konzultační a poradenské služby v oblasti laboratorní, měřicí a lékařské techniky, konzultační a poradenské služby v oblasti měření, testování a analýz, věda, výzkum a vývoj v oblasti lékařství a genetiky, věda, výzkum a vývoj v oblasti přírodních, technických věd a společenských věd, tvorba počítačového software - programování počítačů, zhotovování software na zakázku, počítačová animace, počítačová grafika, správa, údržba a kontrola počítačových dat, pronájem laboratorní, měřicí a lékařské techniky, pronájem výpočetní techniky, software, informačních systémů a technologií, projektová a technicko-inženýrská činnost; (44) lékařské služby, provoz zdravotnického zařízení, zdravotní (lékařská) péče, zdravotnické služby v oboru mikrobiologie, biochemie a genetiky, laboratorní diagnostika, lékařské testy, lékařské analýzy a speciální vyšetření, poradenství v oblasti zdravotnictví, zdravotnických vyšetření a léčebných metod, veterinární péče, zprostředkování zdravotnických a veterinárních služeb, ošetrovatelské a opatrovnické služby, terapeutické služby, masážní služby, služby relaxační a regenerační, lázeňské služby, zkrášlovací služby.
- (511) 14, 41, 42, 44
(210) O-484292

(111) **320850**
(220) 23.03.2011
(151) 27.09.2011
(540)

Genoportrét

- (730) **Genomac výzkumný ústav, s.r.o.**, Drnovská 1112/60, Praha 6, Ruzyně, 16100, CZ
(740) HARBER IP s.r.o., Dukelských hrdinů 567/52, Praha 7, Holešovice, 17000
(510) (41) výchova, vzdělávání, zábava, školicí a vzdělávací služby, pořádání odborných školení a kurzů, nakladatelská a vydavatelská činnost, elektronické publikování, organizování a pořádání kulturních a společenských akcí, seminářů a kongresů, služby v oblasti grafické úpravy (ne pro reklamní účely), nahrávání nosičů zvukových nebo obrazově zvukových, tvorba audio vizuálních děl, tvorba grafických děl; (42) vědecký výzkum pro lékařské účely, testování, měření a analýzy - chemické a mikrobiologické služby, laboratorní testy všeho druhu, biologický, genetický a další zdravotnický výzkum, výzkum pro lékařské účely, konzultační a poradenské služby v oblasti laboratorní, měřicí a lékařské techniky, konzultační a poradenské služby v oblasti měření, testování a analýz, věda, výzkum a vývoj v oblasti lékařství a genetiky, věda, výzkum a vývoj v oblasti přírodních, technických věd a společenských věd, tvorba počítačového software - programování počítačů, zhotovování software na zakázku, počítačová animace, počítačová grafika, správa, údržba a kontrola počítačových dat, pronájem laboratorní, měřicí a lékařské techniky, pronájem výpočetní techniky, software, informačních systémů a technologií, projektová a technicko-inženýrská činnost; (44) lékařské služby, provoz zdravotnického zařízení, zdravotní (lékařská) péče, zdravotnické služby v oboru mikrobiologie, biochemie a genetiky, laboratorní diagnostika, lékařské testy, lékařské analýzy a speciální vyšetření, poradenství v oblasti zdravotnictví, zdravotnických vyšetření a léčebných metod, veterinární péče, zprostředkování zdravotnických a veterinárních služeb, ošetrovatelské a opatrovnické služby, terapeutické služby, masážní služby, služby relaxační a regenerační, lázeňské služby, zkrášlovací služby.

(511) 41, 42, 44
(210) O-484293

(111) **320851**
(220) 23.03.2011
(151) 27.09.2011
(540)

Genoskop

- (730) **Genomac výzkumný ústav, s.r.o.**, Drnovská 1112/60, Praha 6, Ruzyně, 16100, CZ
(740) HARBER IP s.r.o., Dukelských hrdinů 567/52, Praha 7, Holešovice, 17000
(510) (41) výchova, vzdělávání, zábava, školicí a vzdělávací služby, pořádání odborných školení a kurzů, nakladatelská a vydavatelská činnost, elektronické publikování, organizování a pořádání kulturních a společenských akcí, seminářů a kongresů, služby v oblasti grafické úpravy (ne pro reklamní účely), nahrávání nosičů zvukových nebo obrazově zvukových, tvorba audio vizuálních děl, tvorba grafických děl; (42) vědecký výzkum pro lékařské účely, testování, měření a analýzy - chemické a mikrobiologické služby, laboratorní testy všeho druhu, biologický, genetický a další zdravotnický výzkum, výzkum pro lékařské účely, konzultační a poradenské služby v oblasti laboratorní, měřicí a lékařské techniky, konzultační a poradenské služby v oblasti měření, testování a analýz, věda, výzkum a vývoj v oblasti lékařství a genetiky, věda, výzkum a vývoj v oblasti přírodních, technických věd a společenských věd, tvorba počítačového software - programování počítačů, zhotovování software na zakázku, počítačová animace, počítačová grafika, správa, údržba a kontrola počítačových dat, pronájem laboratorní, měřicí a lékařské techniky, pronájem výpočetní techniky, software, informačních systémů a technologií, projektová a technicko-inženýrská činnost; (44) lékařské služby, provoz zdravotnického zařízení, zdravotní (lékařská) péče, zdravotnické služby v oboru mikrobiologie, biochemie a genetiky, laboratorní diagnostika, lékařské testy, lékařské analýzy a speciální vyšetření, poradenství v oblasti zdravotnictví, zdravotnických vyšetření a léčebných metod, veterinární péče, zprostředkování zdravotnických a veterinárních služeb, ošetrovatelské a opatrovnické služby, terapeutické služby, masážní služby, služby relaxační a regenerační, lázeňské služby, zkrášlovací služby.
- (511) 41, 42, 44
(210) O-484294

(111) **321872**
(220) 11.04.2011
(151) 30.11.2011
(540)



- (591) Barevná
(730) **Hejral Vladimír**, Ševčíkova 982, Liberec, 46006, CZ
(510) (37) instalace, opravy, údržba a revize elektrických strojů, přístrojů a zařízení, stavební činnost; (42) projektování elektrických zařízení, investorská - inženýrská činnost ve stavebnictví, projektová činnost v investiční výstavbě.
- (511) 37, 42
(210) O-484833

(111) **325308**
(220) 29.04.2010
(151) 06.06.2012
(540)

MYSLIVEC

(730) **Palírna U Zeleného stromu a.s.**, Drážďanská 14/84, Ústí nad Labem,
Krásné Březno, 40007, CZ

(740) Mgr. Tomáš Chleboun, advokát, Vinohradská 6, Praha 2, 12000

(510) (33) alkoholické nápoje všeho druhu, zejména vína, lihoviny a likéry, destilované nápoje, destiláty vinné, ovocné, bylinné, destiláty ušlechtilé a řezané, alkoholické aperitivy a koktejly, koncentráty k přípravě alkoholických nápojů a esence do lihovin, pálenky, alkoholové extrakty; (35) zprostředkování prodeje a nákupu výrobků v oboru alkoholických a nealkoholických nápojů, inzertní a propagační služby, včetně zveřejňování reklamních a náborových textů a jejich rozšiřování, průzkum a analýza trhu, zpracování odborných obchodních posudků a studií, informační servis v oboru obchodu a reklamy, správa obchodních zájmů třetích osob, obchodní zastoupení tuzemských a zahraničních firem, poskytování pomoci při provozování obchodu, včetně zprostředkování obchodních záležitostí a personalistiky, organizování, zabezpečování a pořádání propagačních nebo komerčních výstav, propagačních a reklamních akcí a přehlídek zboží, včetně distribuce zboží a jeho vzorků k reklamním účelům, odborná poradenská a konzultační činnost v oboru obchodu, podnikání, reklamy a propagace.

(511) 33, 35
(210) O-476281

(111) **330148**
(220) 11.08.2010
(151) 13.03.2013
(540)

Otázky & odpovědi z praxe

(730) **Wolters Kluwer ČR, a.s.**, U nákladového nádraží 3265/10, Praha 3,
Strašnice, 13000, CZ

(510) (9) výpočetní technika všeho druhu včetně periferních zařízení; (16) kalendáře, pohlednice, fotografie, telefonní seznamy, seznamy adres, psací

potřeby, lepidla kancelářská a pro domácnost, tužky, pastely, uhly, štětce, psací stroje, kancelářské potřeby kromě nábytku, školní sešity, skicáky, pastelky, tuhy, guma na mazání, ořezávátka, ořezávátka-strojky, penály, papírové ubrousky, papírové obaly, obrazy, omalovánky, obtisky, karty, razítka a razidla, písmena pro tiskárny, tiskařské štočky.

(511) 9, 16
(210) O-478685

(111) **330149**
(220) 11.08.2010
(151) 13.03.2013
(540)

Judikát roku

(730) **Wolters Kluwer ČR, a.s.**, U nákladového nádraží 3265/10, Praha 3,
Strašnice, 13000, CZ

(510) (9) výpočetní technika všeho druhu včetně periferních zařízení; (16) kalendáře, pohlednice, fotografie, telefonní seznamy, seznamy adres, psací potřeby, lepidla kancelářská a pro domácnost, tužky, pastely, uhly, štětce, psací stroje, kancelářské potřeby kromě nábytku, školní sešity, skicáky, pastelky, tuhy, guma na mazání, ořezávátka, ořezávátka-strojky, penály, papírové ubrousky, papírové obaly, obrazy, omalovánky, obtisky, karty, razítka a razidla, písmena pro tiskárny, tiskařské štočky.

(511) 9, 16
(210) O-478686

Zániky ochranných známek uplynutím doby platnosti

Kapitola obsahuje údaje o ochranných známkách, které zanikly uplynutím doby platnosti podle ustanovení § 29 odst. 1 zákona č. 441/2003 Sb.

Číslo zápisu (111)	Datum zániku (141)
154046	07.08.2019
159598	12.09.2019
164347	17.09.2019
167616	20.09.2019
167924	20.09.2019
167948	20.09.2019
227888	17.09.2019
227889	17.09.2019
228617	16.09.2019
229487	16.09.2019
229494	17.09.2019

Číslo zápisu (111)	Datum zániku (141)
229498	17.09.2019
233600	16.09.2019
235464	16.09.2019
235465	17.09.2019
237205	16.09.2019
310019	16.09.2019
310020	17.09.2019
310021	17.09.2019
310072	16.09.2019
310073	16.09.2019
310075	17.09.2019

Číslo zápisu (111)	Datum zániku (141)
310292	16.09.2019
310293	17.09.2019
310294	17.09.2019
310298	18.09.2019
310483	16.09.2019
310484	16.09.2019
310485	18.09.2019
310607	16.09.2019
310608	16.09.2019
310609	16.09.2019
310610	17.09.2019

Číslo zápisu (111)	Datum zániku (141)
310611	18.09.2019
310721	16.09.2019
310722	16.09.2019
310724	16.09.2019
311513	17.09.2019
311754	16.09.2019
312145	17.09.2019
313384	18.09.2019
314764	18.09.2019
314765	18.09.2019
315742	18.09.2019

Vzdání se práv k ochranné známce

Vlastník ochranné známky se může podle ustanovení § 30 zákona č. 441/2003 Sb. u Úřadu písemným prohlášením vzdát práv k ochranné známce v rozsahu všech výrobků nebo služeb, pro které byla zapsána, nebo některých z nich. Účinky tohoto prohlášení nastávají dnem doručení prohlášení vlastníka ochranné známky Úřadu a nelze je vzít zpět. V této kapitole je tedy uvedeno datum účinnosti vzdání se práv k ochranné známce. Pokud se vlastník vzdal práv k ochranné známce jen v rozsahu některých výrobků a služeb, je pod příslušným INID kódem zveřejněn rovněž zbývající seznam výrobků a služeb, pro které ochranné známka zůstává zapsána. Tato kapitola dále zahrnuje údaje o ochranných známkách, u kterých vlastník písemným prohlášením omezil rozsah ochrany ve vztahu k prvku ochranné známky.

(111) 377350
(540)

B A M

(510) (16) papír, lepenka a výrobky z těchto materiálů, a to balicí papír, barevné tisky, archy papíru, balicí papír na knihy, tiskárenské výrobky, potřeby pro knižní vazby, fotografie, papírenské zboží, lepidla pro papírenství nebo domácnost, materiál pro umělce, štětce, psací stroje a kancelářské potřeby (vyjímaje nábytek), učební a vyučovací pomůcky s výjimkou přístrojů, plastické obalové fólie (nezařazené do jiných tříd), tiskařské typy, štočky; (25) oděvy, obuv, kloboučnické zboží; (28) hry, potřeby pro gymnastiku a sport, které nejsou uvedeny v jiných třídách, vánoční ozdoby; (35)

propagační činnost, reklama, pomoc při řízení obchodní činnosti, obchodní administrativa, kancelářské práce; (36) pojištění, služby finanční, služby peněžní, služby nemovitostní; (37) stavebnictví, opravy počítačového hardware a telekomunikačních přístrojů, instalační služby v oblasti filmových a eventových dekorací; (39) doprava, balení a skladování zboží, organizování cest; (41) výchova, vzdělávání, sportovní a kulturní aktivity; (42) vědecké a technologické služby a související výzkum a projektování, analytické a výzkumné služby v průmyslu, navrhování a vývoj počítačového hardwaru a softwaru; (44) lékařské služby, veterinární služby, péče o hygienu a krásu osob a zvířat, zemědělské, zahradnické a lesnické služby; (45) právní služby, bezpečnostní služby pro ochranu majetku a jednotlivců.

(511) 16, 25, 28, 35, 36, 37, 39, 41, 42, 44, 45

(210) O-558162

(580) s účinností ode dne 27.04.2020/prohlášení vlastníka o částečném vzdání se práv

Změny vlastníků ochranných známek

Kapitola obsahuje údaje o ochranných známkách, které byly převedeny nebo přešly ve smyslu ustanovení § 15 odst. 1, 2 a § 16 zákona č. 441/2003 Sb. na jiného vlastníka v rozsahu všech zapsaných výrobků nebo služeb.

Číslo zápisu (111)	Dřívější vlastník (770)	Nynější vlastník (730)	S účinností od (580)
173911	Talián Tomáš, nám.T.G.Masaryka 28, Pyšely, 25167, CZ	Horák Milan, Drážďanská 83A, Ústí nad Labem, Krásné Březno, 40007, CZ	03.05.2020
248352	Pohřební ústav hl. m. Prahy, Pobřežní 339/72, Praha 8, Karlín, 18600, CZ	Správa pražských hřbitovů, příspěvková organizace, Vinohradská 2807/153c, Praha 3, Žižkov, 13000, CZ	04.05.2020
248353	Pohřební ústav hl. m. Prahy, Pobřežní 339/72, Praha 8, Karlín, 18600, CZ	Správa pražských hřbitovů, příspěvková organizace, Vinohradská 2807/153c, Praha 3, Žižkov, 13000, CZ	04.05.2020
249921	HP Invest a.s., náměstí Práce 2523, Zlín, 76001, CZ	Český Triangl, a.s., Heršpická 800/6, Brno, Štýřice, 63900, CZ	29.04.2020
290089	ASAN - CZ s.r.o., Stroupežnického 2, Mirovice, 39801, CZ	Tommi CZ s.r.o., Za Nádražím 2569, Písek, Budějovické Předměstí, 39701, CZ	03.05.2020
309125	Michal Provázek s.r.o., Sobieského 203/1, Olomouc, Hejčín, 77900, CZ	Provázek Michal, Vojanova 850/6, Olomouc, Nová Ulice, 77900, CZ	29.04.2020
310385	Česká pekařská s.r.o., Češovská 1750/10, Praha 9, Horní Počernice, 19300, CZ	Český pekař- odbytové družstvo, Češovská 1750/10, Praha 9, Horní Počernice, 19300, CZ	30.04.2020
314888	EDUA Group, s.r.o., U Půjčovny 952/2, Praha 1 - Nové Město, 11000, CZ	EDUA Group, s.r.o., Na Florenci 2116/15, Praha 1, Nové Město, 11000, CZ	03.05.2020
314889	EDUA Group, s.r.o., U Půjčovny 952/2, Praha 1 - Nové Město, 11000, CZ	EDUA Group, s.r.o., Na Florenci 2116/15, Praha 1, Nové Město, 11000, CZ	03.05.2020
316900	Šklíbová Jana MUDr., Běloveská 656, Praha 9, 19900, CZ	Pro Gyn s.r.o., Běloveská 656, Praha 9, 19900, CZ	29.04.2020
320500	YesFresh s.r.o., Údolní 212/1, Praha 4, Braník, 14700, CZ	MyFoodMarket, s.r.o., č. p. 103, Březina, 66601, CZ	05.05.2020
320501	YesFresh s.r.o., Údolní 212/1, Praha 4, Braník, 14700, CZ	MyFoodMarket, s.r.o., č. p. 103, Březina, 66601, CZ	05.05.2020
320872	YesFresh s.r.o., Údolní 212/1, Praha 4, Braník, 14700, CZ	MyFoodMarket, s.r.o., č. p. 103, Březina, 66601, CZ	05.05.2020
322121	VĚRNOSTNÍ PROGRAM IBOD, a.s., Olbrachtova 1929/62, Praha 4, 14000, CZ	Česká spořitelna, a.s., Olbrachtova 1929/62, Praha 4, Krč, 14000, CZ	29.04.2020
322950	VĚRNOSTNÍ PROGRAM IBOD, a.s., Olbrachtova 1929/62, Praha 4, 14000, CZ	Česká spořitelna, a.s., Olbrachtova 1929/62, Praha 4, Krč, 14000, CZ	29.04.2020
323781	qpress s.r.o., Hálkova 1406/2, Praha 2, Nové Město, 12000, CZ	AUDIRE s.r.o., Karlovo náměstí 317/5, Praha 2, Nové Město, 12000, CZ	04.05.2020
331213	VĚRNOSTNÍ PROGRAM IBOD, a.s., Olbrachtova 1929/62, Praha 4, 14000, CZ	Česká spořitelna, a.s., Olbrachtova 1929/62, Praha 4, Krč, 14000, CZ	29.04.2020
331214	VĚRNOSTNÍ PROGRAM IBOD, a.s., Olbrachtova 1929/62, Praha 4, 14000, CZ	Česká spořitelna, a.s., Olbrachtova 1929/62, Praha 4, Krč, 14000, CZ	29.04.2020
331215	VĚRNOSTNÍ PROGRAM IBOD, a.s., Olbrachtova 1929/62, Praha 4, 14000, CZ	Česká spořitelna, a.s., Olbrachtova 1929/62, Praha 4, Krč, 14000, CZ	29.04.2020
331216	VĚRNOSTNÍ PROGRAM IBOD, a.s., Olbrachtova 1929/62, Praha 4, 14000, CZ	Česká spořitelna, a.s., Olbrachtova 1929/62, Praha 4, Krč, 14000, CZ	29.04.2020
331217	VĚRNOSTNÍ PROGRAM IBOD, a.s., Olbrachtova 1929/62, Praha 4, 14000, CZ	Česká spořitelna, a.s., Olbrachtova 1929/62, Praha 4, Krč, 14000, CZ	29.04.2020
331218	VĚRNOSTNÍ PROGRAM IBOD, a.s., Olbrachtova 1929/62, Praha 4, 14000, CZ	Česká spořitelna, a.s., Olbrachtova 1929/62, Praha 4, Krč, 14000, CZ	29.04.2020
335550	PRESS.ENTER s.r.o., K vrbě 513/13, Praha 10 - Kolovraty, 10300, CZ	Tříšková Petra Mgr., K Vrbě 13, Praha 10, Kolovraty, 10300, CZ	03.05.2020
341660	VĚRNOSTNÍ PROGRAM IBOD a.s., Olbrachtova 1929/62, Praha 4, 14000, CZ	Česká spořitelna, a.s., Olbrachtova 1929/62, Praha 4, Krč, 14000, CZ	29.04.2020
341661	VĚRNOSTNÍ PROGRAM IBOD a.s., Olbrachtova 1929/62, Praha 4, 14000, CZ	Česká spořitelna, a.s., Olbrachtova 1929/62, Praha 4, Krč, 14000, CZ	29.04.2020
341662	VĚRNOSTNÍ PROGRAM IBOD a.s., Olbrachtova 1929/62, Praha 4, 14000, CZ	Česká spořitelna, a.s., Olbrachtova 1929/62, Praha 4, Krč, 14000, CZ	29.04.2020
341663	VĚRNOSTNÍ PROGRAM IBOD a.s., Olbrachtova 1929/62, Praha 4, 14000, CZ	Česká spořitelna, a.s., Olbrachtova 1929/62, Praha 4, Krč, 14000, CZ	29.04.2020
341664	VĚRNOSTNÍ PROGRAM IBOD a.s., Olbrachtova 1929/62, Praha 4, 14000, CZ	Česká spořitelna, a.s., Olbrachtova 1929/62, Praha 4, Krč, 14000, CZ	29.04.2020
341665	VĚRNOSTNÍ PROGRAM IBOD a.s., Olbrachtova 1929/62, Praha 4, 14000, CZ	Česká spořitelna, a.s., Olbrachtova 1929/62, Praha 4, Krč, 14000, CZ	29.04.2020

Číslo zápisu (111)	Dřívější vlastník (770)	Nynější vlastník (730)	S účinností od (580)
341666	VĚRNOSTNÍ PROGRAM IBOD a.s., Olbrachtova 1929/62, Praha 4, 14000, CZ	Česká spořitelna, a.s., Olbrachtova 1929/62, Praha 4, Krč, 14000, CZ	29.04.2020
341667	VĚRNOSTNÍ PROGRAM IBOD a.s., Olbrachtova 1929/62, Praha 4, 14000, CZ	Česká spořitelna, a.s., Olbrachtova 1929/62, Praha 4, Krč, 14000, CZ	29.04.2020
344264	YesFresh s.r.o., Údolní 212/1, Praha 4, Braník, 14700, CZ	MyFoodMarket, s.r.o., č. p. 103, Březina, 66601, CZ	05.05.2020
351690	ASAN - CZ s.r.o., Stroupežnického 2, Mirovice, 39801, CZ	Tommi CZ s.r.o., Za Nádražím 2569, Písek, Budějovické Předměstí, 39701, CZ	03.05.2020
353096	YesFresh s.r.o., Údolní 1, Praha 4, 14700, CZ	MyFoodMarket, s.r.o., č. p. 103, Březina, 66601, CZ	05.05.2020
367580	Panáček Michal, Grusova 413, Pardubice, Polabiny, 53009, CZ	BURGR JAKO KRÁVA s.r.o., Náměstí 339, Starý Kolín, 28123, CZ	03.05.2020
377317	Kučera Stanislav, č. p. 377, Křížany, 46353, CZ Bartoš Josef, č. p. 384, Křížany, 46353, CZ	Bartoš Josef, č. p. 384, Křížany, 46353, CZ Sysel Martin, Nezvalova 1407, Mnichovo Hradiště, 29501, CZ	04.05.2020

Změny v údajích o vlastnících ochranných známek

Kapitola obsahuje ochranné známky, u kterých byla v rejstříku ochranných známek vyznačena změna v údajích o vlastnících ve smyslu ustanovení § 27 odst. 2 a 7 zákona č. 441/2003 Sb.

Číslo zápisu (111)	Vlastník (730)	S účinností od (580)
201330	DINSAN s.r.o., U valu 862/2, Praha 6, Ruzyně, 16100, CZ	05.05.2020
219251	NAV Flight Services, s.r.o., Karlovarská 814/115, Praha 6, Řepy, 16100, CZ	05.05.2020
219252	NAV Flight Services, s.r.o., Karlovarská 814/115, Praha 6, Řepy, 16100, CZ	05.05.2020
235797	Consulting 4U, s.r.o., Wellnerova 134/7, Olomouc, Nová Ulice, 77900, CZ	05.05.2020
235809	B-PORT s.r.o., U tvrze 21/18, Praha 10, Malešice, 10800, CZ	05.05.2020
235810	B-PORT s.r.o., U tvrze 21/18, Praha 10, Malešice, 10800, CZ	05.05.2020
235864	Mlékárna Olešnice a.s., Tržní 376, Olešnice, 67974, CZ	30.04.2020
235865	Mlékárna Olešnice a.s., Tržní 376, Olešnice, 67974, CZ	30.04.2020
235866	Mlékárna Olešnice a.s., Tržní 376, Olešnice, 67974, CZ	30.04.2020
237409	Vaněček Michal Mgr., Veletřní 823/69, Praha 7, Holešovice, 17000, CZ	05.05.2020
241090	LIGA a.s., Jungmannova 23/11, Praha 1, Nové Město, 11000, CZ	05.05.2020
242384	EFES, spol. s r.o., ulice K Betonárně č. ev. 110, Praha 5, Třebonice, 15500, CZ	05.05.2020
242385	EFES, spol. s r.o., ulice K Betonárně č. ev. 110, Praha 5, Třebonice, 15500, CZ	05.05.2020
264373	NAV Flight Services, s.r.o., Karlovarská 814/115, Praha 6, Řepy, 16100, CZ	05.05.2020
299629	NAV Flight Services, s.r.o., Karlovarská 814/115, Praha 6, Řepy, 16100, CZ	05.05.2020
312676	Remedicum, s.r.o., Alšova 1853/3, Český Těšín, 73701, CZ	05.05.2020
314787	Mlékárna Olešnice a.s., Tržní 376, Olešnice, 67974, CZ	30.04.2020
315093	Detalon, s.r.o., Malešická 2910/22d, Praha 3, Žižkov, 13000, CZ	05.05.2020
316530	Detalon, s.r.o., Malešická 2910/22d, Praha 3, Žižkov, 13000, CZ	05.05.2020
316531	Detalon, s.r.o., Malešická 2910/22d, Praha 3, Žižkov, 13000, CZ	05.05.2020
316532	Detalon, s.r.o., Malešická 2910/22d, Praha 3, Žižkov, 13000, CZ	05.05.2020
316754	Kooperativa pojišťovna, a.s., Vienna Insurance Group, Pobřežní 665/21, Praha 8, Karlín, 18600, CZ	05.05.2020
316755	Kooperativa pojišťovna, a.s., Vienna Insurance Group, Pobřežní 665/21, Praha 8, Karlín, 18600, CZ	05.05.2020
316820	MEGA PLUS s.r.o., Černohorská 265, Janské Lázně, 54225, CZ	05.05.2020
317647	Marková Alžběta Bc., DiS., Mratínská 21/167, Praha 9, 19000, CZ	05.05.2020
318023	EKRO CZ s.r.o., Jihozápadní IV 2363/5, Praha 4, Záběhlice, 14100, CZ	05.05.2020
318506	UNIS COMPUTERS, a.s., Jundrovská 618/31, Brno, Komín, 62400, CZ	05.05.2020
319602	Židková Jana Ing, Bělohorská 3057/55, Brno, Židenice, 63600, CZ	05.05.2020
319832	AUTOCAR-TICHÝ s.r.o., č. p. 59, Vlachova Lhota, 76601, CZ	05.05.2020
336375	NAV Flight Services, s.r.o., Karlovarská 814/115, Praha 6, Řepy, 16100, CZ	05.05.2020
360501	NAV Flight Services, s.r.o., Karlovarská 814/115, Praha 6, Řepy, 16100, CZ	05.05.2020
360502	NAV Flight Services, s.r.o., Karlovarská 814/115, Praha 6, Řepy, 16100, CZ	05.05.2020
365434	NAV Flight Services, s.r.o., Karlovarská 814/115, Praha 6, Řepy, 16100, CZ	05.05.2020
366405	PRIOR Zlín, s.r.o., náměstí Práce 2523, Zlín, 76001, CZ	29.04.2020
374857	Leo Express Global a.s., Řehořova 908/4, Praha 3, Žižkov, 13000, CZ	04.05.2020
375580	PRIOR Zlín, s.r.o., náměstí Práce 2523, Zlín, 76001, CZ	29.04.2020

Ostatní rozhodné údaje a úřední opravy

Kapitola zahrnuje zejména přetřídění seznamu výrobků a služeb v návaznosti na mezinárodní zápis, opravu chyb ve formulaci, přepisů a zjevných nesprávností za účelem uvedení do souladu se skutečností. V této kapitole jsou zveřejňovány jen takové údaje, které nemohou být zveřejněny spolu se zveřejněním přihlášky nebo se zápisem ochranné známky. Dále kapitola obsahuje důležitá úřední sdělení.

(111) **315651**

(210) O-476584

Vlastníkem OZ od počátku až dosud byla a je fyzická osoba paní MUDr. Daniela Šimánková.
