

### Číselné INID kódy pro označování bibliografických dat technických řešení

### INID Codes for the identification of bibliographic data of technical solutions

(Standard WIPO ST. 9 a ST. 80)

(11)	číslo patentu/zápisu/osvědčení	(11)	Number of the patent/registration/certification
(15)	datum zápisu průmyslového vzoru	(15)	Industrial design registration date
(21)	číslo přihlášky/žádosti	(21)	.Application number
(22)	datum podání přihlášky/žádosti	(22)	Date of application filling
(23)	údaje o výstavní prioritě	(23)	Exhibition priority data
(28)	počet průmyslových vzorů	(28)	Number of industrial designs included in the application
(31)	číslo prioritní přihlášky	(31)	Number of priority application
(32)	datum podání prioritní přihlášky	(32)	Filling date of priority application
(33)	země priority	(33)	Priority country
(40)	datum zveřejnění přihlášky vynálezu	(40)	Date of publication of patent application
(45)	datum zveřejnění zapsaného průmyslového vzoru	(45)	Publication date of the registered industrial design
(47)	datum zveřejnění udělení patentu a zápisu užitého vzoru, datum zápisu užitého vzoru, datum oznámení udělení evropského patentu v Evropském patentovém věstníku	(47)	Publication date of patent granting and publication date of utility model registration, registration date of utility model, publication date of European patent granting in the European patent bulletin
(51)	mezinárodní patentové třídění/Locarnské třídění průmyslových vzorů	(51)	International Patent Classification/ Locarno Classification for Industrial Designs
(54)	Název	(54)	Title
(55)	vyobrazení průmyslového vzoru	(55)	Reproduction of the industrial design
(57)	Anotace	(57)	Abstract
(68)	číslo základního patentu	(68)	Number of the basic patent
(71)	označení přihlašovatele/žadatele	(71)	Applicant
(72)	označení původce	(72)	Inventor
(73)	označení majitele/vlastníka	(73)	Owner
(74)	označení zástupce	(74)	Attorney's name and address
(86)	číslo mezinárodní přihlášky	(86)	International application number
(87)	číslo mezinárodního zveřejnění	(87)	International publication number
(92)	datum a číslo první registrace přípravku pro Českou republiku	(92)	Date and number(s) of the first authorization to market the product in the CZ
(93)	datum, číslo a země první registrace přípravku v rámci Společenství	(93)	Date, number(s) and country of the first authorization to market the product in the EEC
(94)	doba platnosti osvědčení	(94)	Term of certification validity
(95)	označení a typ přípravku	(95)	Name of the product and product type
(96)	datum podání a číslo evropské patentové přihlášky	(96)	European patent application filling date and number
(97)	datum zveřejnění a číslo zveřejnění evropské patentové přihlášky v Evropském patentovém věstníku	(97)	European patent application publication date and publication number in the European patent bulletin

### Číselné INID kódy pro označování bibliografických dat ochranných známek

### INID codes and minimum required for the identification of bibliographic data relating to marks

(Standard WIPO ST.60)

(111)	Číslo zápisu ochranné známky (registrace)	(111)	Number of registration
(151)	Datum zápisu ochranné známky	(151)	Date of the registration
(210)	Číslo přihlášky ochranné známky (spisu)	(210)	Number of the application
(220)	Datum podání přihlášky	(220)	Date of filing of the application
(320)	Datum vzniku práva přednosti	(320)	Date of the first application
(442)	Datum zveřejnění přihlášky po průzkumu	(442)	Date of the publication of the examined application
(450)	Datum zveřejnění zápisu ochranné známky ve Věstníku	(450)	Date of publication of the registration
(510)	Seznam výrobků a služeb	(510)	List of goods and/or services
(511)	Číslo třídy výrobků a služeb	(511)	Number of the class of goods and/or services
(526)	Omezení rozsahu ochrany o prvek	(526)	Disclaimer
(540)	Znění nebo vyobrazení ochranné známky	(540)	Reproduction of the mark
(551)	Kolektivní ochranná známka	(551)	Collective mark
(554)	Prostorová ochranná známka	(554)	Three-dimensional mark
(558)	Ochranná známka tvořená pouze barvou nebo kombinací barev	(558)	Mark consisting exclusively of one or several colours
(580)	Datum zápisu jakékoliv transakce v souvislosti s přihláškou nebo zápisem ochranné známky do rejstříku, např. změna majitele, změna jména nebo adresy, vzdání se práv k ochranné známce atd. (účinnost)	(580)	Date of recording of any kind of transaction in respect of applications or registrations (e.g. change in ownership, change in name or address, renunciation, termination of protection)
(591)	Údaje o barevnosti ochranné známky	(591)	Information concerning colour claimed
(730)	Přihlašovatel/vlastník ochranné známky	(730)	The applicant or the holder of the mark
(740)	Zástupce	(740)	Name and address of the representative
(770)	Jméno a adresa dřívějšího přihlašovatele nebo vlastníka (v případě změny vlastnictví)	(770)	Name and address of the previous applicant or holder (in case of change in ownership)
(791)	Jméno a adresa nabyvatele licence	(791)	Name and address of the licensee
(793)	Podmínky a omezení licence	(793)	Indication of conditions and/or restrictions under the license
(800)	Mezinárodní zápis ochranné známky	(800)	International registration

# Kódy pro kódování záhlaví oznámení publikovaných ve Věstníku

(Standard WIPO ST. 17)

BB9A	zveřejněné přihlášky vynálezů	MK1K	zánik užitého vzoru uplynutím doby platnosti
FG1K	zapsané užité vzory	MK4A	zánik patentů uplynutím doby platnosti
FG4A	udělené patenty	MK4F	zánik autorských osvědčení uplynutím doby platnosti
FG4Q	zapsané průmyslové vzory	MK4Q	zánik průmyslového vzoru uplynutím doby ochrany
LD3K	částečný výmaz užitého vzoru	MM4A	zánik patentů pro nezaplacení ročních poplatků
LD4Q	částečný výmaz průmyslového vzoru	MM4F	zánik autorských osvědčení pro nezaplacení ročních poplatků
MA4A	zánik patentu vzdáním se	ND1K	prodloužení platnosti užitého vzoru
MA4F	zánik autorských osvědčení vzdáním se	ND4Q	obnova doby ochrany průmyslového vzoru
MC3K	výmaz užitého vzoru	PA4A	změna autorského osvědčení na patent
MC4A	zrušení patentu	PC9A	změna dispozičního práva k vynálezu
MC4F	zrušení autorského osvědčení	PD1K	převod práv a ostatní změny majitelů užitého vzoru
MC4Q	výmaz průmyslového vzoru	PD4A	převod práv a ostatní změny majitelů patentů
MH1K	zánik užitého vzoru vzdáním se	PD4Q	převod práv a ostatní změny vlastníků průmyslových vzorů
MH4A	částečné zrušení patentu	QA9A	nabídka licence
MH4F	částečné zrušení autorského osvědčení	SB4A	zapsané patenty do rejstříku po odtajnění
MH4Q	zánik průmyslového vzoru vzdáním se	SB4F	zapsaná autorská osvědčení do rejstříku po odtajnění

## Opravy Změny Různé

### Opravy u přihlášek vynálezů s žádostí o udělení patentu

HA9A	jmenování vynálezce		
HB9A	oprava jmen	HG9A	oprava chyb v třídění
HC9A	změna jmen	HH9A	oprava nebo změna všeobecně
HD9A	oprava adres	HK9A	tiskové chyby v úředních věstnících
HE9A	změna adres		
HF9A	oprava dat		

### Opravy ochranných dokumentů

Patenty	autorská osvědčení	užité vzory	průmyslové vzory	
TA4A	TA4F	TA1K	TA4Q	jmenování vynálezce
TB4A	TB4F	TB1K	TB4Q	oprava jmen
TC4A	TC4F	TC1K	TC4Q	změna jmen
TD4A	TD4F	TD1K	TD4Q	oprava adres
TE4A	TE4F	TE1K	TE4Q	změna adres
TF4A	TF4F	TF1K	TF4Q	oprava dat
TG4A	TG4F	TG1K	TG4Q	oprava chyb v třídění
TH4A	TH4F	TH1K	TH4Q	oprava nebo změna všeobecně
TK9A	TK9F	TK1K	TK4Q	tiskové chyby v úřed. věstnících

### **Kódy pro označování zemí a mezinárodních organizací použité ve věstníku**

BE	Belgie
CN	Čína
CZ	Česká republika
DE	Spolková republika Německo
ES	Španělsko
FR	Francie
GB	Velká Británie
HK	Hongkong
IE	Irsko
IT	Itálie
JP	Japonsko
KR	Korejská republika
NL	Nizozemsko
RU	Ruská federace
SK	Slovensko
TR	Turecko
UA	Ukrajina
US	Spojené státy americké
ZA	Jižní Afrika

### **Kódy pro označování států USA použité ve věstníku**

CA	California
FL	Florida
GA	Georgia
IN	Indiana
NJ	New Jersey
NY	New York
OR	Oregon

BB9A

Zveřejněné přihlášky vynálezů - přehled podle čísel přihlášek

Dále uvedené přihlášky vynálezů byly zveřejněny dnem, uvedeným ve Věstníku podle zákona č. 527/1990 Sb., o vynálezech a zlepšovacích návrzích, ve znění pozdějších předpisů, a jsou k dispozici v patentové knihovně Úřadu průmyslového vlastnictví, Antonína Čermáka 2a, 160 68, Praha 6.

(21)	(51)	(21)	(51)
2018-326	<i>F 24 S 10/00</i> (2018.01)	2018-617	<i>F 04 D 3/00</i> (2006.01)
2018-475	<i>B 60 R 19/52</i> (2006.01)	2018-622	<i>F 21 S 41/40</i> (2018.01)
2018-477	<i>B 60 R 19/52</i> (2006.01)	2018-648	<i>G 02 B 5/18</i> (2006.01)
2018-514	<i>C 25 B 13/02</i> (2006.01)	2018-695	<i>E 04 G 9/06</i> (2006.01)
2018-542	<i>E 04 C 5/12</i> (2006.01)	2019-38	<i>B 23 K 20/10</i> (2006.01)
2018-557	<i>C 08 L 67/04</i> (2006.01)	2019-433	<i>F 16 N 13/16</i> (2006.01)
2018-565	<i>F 23 C 10/00</i> (2006.01)	2020-101	<i>C 01 B 33/155</i> (2006.01)
2018-601	<i>E 04 C 5/07</i> (2006.01)		

Zveřejněné přihlášky vynálezů - řazené podle MPT

- (51) **B23K 20/10** (2006.01)  
**B29C 65/08** (2006.01)  
**B23K 103/04** (2006.01)
- (21) **2019-38**
- (71) PILSEN TOOLS s.r.o., Plzeň, Jižní Předměstí, CZ  
Západočeská univerzita v Plzni, Plzeň, Jižní Předměstí, CZ  
Zero systems s.r.o., Plzeň, Křimice, CZ
- (72) Benešová Soňa Ing., Ph.D., Přeštice, CZ  
Kříž Antonín prof. Dr. Ing., Plzeň, Božkov, CZ  
Kesl Miloslav Dr. Ing., Starý Plzenec, CZ  
Schweitzer Jan Ing., Plzeň, Bolevec, CZ
- (54) **Způsob výroby nástroje pro ultrazvukové svařování elektricky vodivých i nevodivých materiálů a nástroj vyrobený tímto způsobem**
- (22) 23.01.2019
- (57) Nástroj (1) pro ultrazvukové svařování elektricky vodivých i nevodivých materiálů je vyroben z polotovaru (2) z rychlořezné nástrojářské oceli. Tento polotovar (2) se ková volně nebo v záпустce, a to alespoň dvakrát po sobě následujícími cykly reverzního kování při teplotě 850 °C až 1 200 °C s mezioperační prodlevou na teplotě 710 až 750 °C. Při každém cyklu reverzního kování hlavní tok materiálu probíhá postupně v jednotlivých směrech všech tří os ortogonálního souřadnicového systému, a následně hlavní tok materiálu probíhá v opačném směru alespoň v jedné ose ortogonálního souřadnicového systému. Výsledný tvar polotovaru (2) je co do poměru výšky a průřezu stejný nebo se změní nejvýše o 30 % oproti původnímu tvaru polotovaru (2). Konečný tvar polotovaru (2) se upraví kováním v kalibrovaných kovadlech, polotovar (2) se chladí v peci po dobu několika hodin až desítek hodin, a nakonec se obrobí do konečného tvaru nástroje (1).
- Výsledná materiálová struktura nástroje má hodnotu efektivní deformace  $\epsilon_{ef} \geq 4$ , stupeň prokovaní  $P_k > 10$ , modul pružnosti v tahu mezi 270 až 290 GPa, rychlost šíření zvuku v materiálu nástroje (1) v rozmezí 5 600 až 6 200 m/s, a velikost kovových karbidů (3) v materiálové struktuře nástroje (1) do 5  $\mu\text{m}$ .
- (74) PatentCentrum Sedláč & Partners s.r.o., Okružní 2824, České Budějovice, České Budějovice 3, 37001

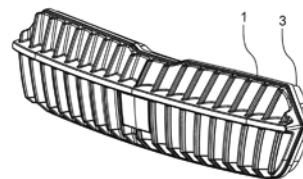
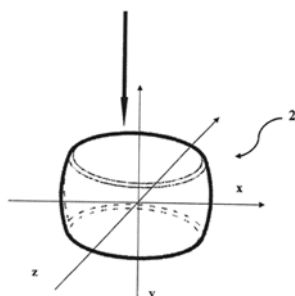

- (51) **B60R 19/52** (2006.01)  
**B60R 19/18** (2006.01)
- (21) **2018-477**
- (71) ŠKODA AUTO a.s., Mladá Boleslav, Mladá Boleslav II, CZ
- (72) Kramule Michal, Hořice, CZ  
Kovář Pavel, Mladá Boleslav, Mladá Boleslav II, CZ  
Růžička Zdeněk, Březno, CZ  
Nevřela Petr, Opava, CZ  
Bezděčný Roman, Frýdlant, CZ
- (54) **Soustava pro upevnění prosvětlené masky chladiče**
- (22) 17.09.2018
- (57) Soustava pro upevnění prosvětlené masky chladiče zahrnuje prosvětlenou masku (1) chladiče připojenou k zadní stěně (5) masky chladiče prostřednictvím pouzdra (2) prosvětlené masky chladiče. Zadní stěna (5) masky chladiče je alespoň v jednom místě pevně spojena s nosičem (6)

masky prostřednictvím packy (12) zahrnující lomovou linii (20). Nosič (6) masky je dále pevně připevněn ke přední části vozidla. Nosič (6) masky zahrnuje alespoň horní objímku (14) a dolní objímku (13). Alespoň horní objímka (14) nebo dolní objímka (13) dále zahrnují membránu (18) spojenou vrubem se stěnami horní objímky (14) nebo dolní objímky (13). Zadní stěna (5) masky chladiče zahrnuje alespoň horní trn (10) posuvně uložený do horní objímky (14) a alespoň dolní trn (11) posuvně uložený do dolní objímky (13).

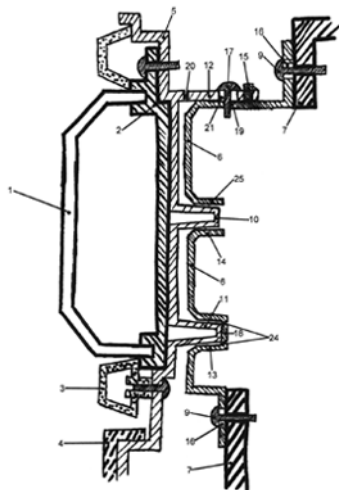

- (51) **C01B 33/155** (2006.01)  
**C08G 77/04** (2006.01)  
**C08G 77/06** (2006.01)

(21) **2020-101**

- (71) Bioline Products s.r.o., Praha 1, Nové Město, CZ  
(72) Martynenko Oleksandr Mykhailovych, 61118, Kharkiv, UA  
Chyhyryk Oleksandr Viktorovych, 08292 Bucha, UA

(54) **Způsob výroby hydrogelu methylokřemičité kyseliny s vlastnostmi supramolekulárních struktur a hydrogel vyrobený tímto způsobem**

(22) 09.07.2018

(57) Hydrogel methylokřemičité kyseliny se vyrábí reakcí roztoku methylsilanolátu sodného s plynným kyselým činidlem. Výsledný produkt se evakuuje, aby se odstranil zbytkový plyn, a promyje vodou. Probublávání plynného kyselého činidla roztokem methylsilanolátu sodného má za následek významný obsah OH-skupin v hydrogelu, který umožňuje zvýšit selektivitu adsorpčních vlastností, když se hydrogel používá v humánní a veterinární medicíně. Získaný hydrogel methylokřemičité kyseliny s vlastnostmi supramolekulárních struktur je popsán vzorcem:

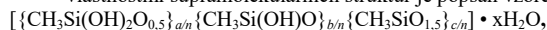

kde

$$11 \leq x \leq 35; 0 \leq a/n \leq 0,38; 0,19 \leq b/n \leq 0,9; 0,11 \leq c/n \leq 0,49.$$

- (74) Čermák a spol., JUDr. Karel Čermák Ph.D., LL.M., Elišky Peškové  
735/15, Praha 5, Smíchov, 15000

- (51) **C08L 67/04** (2006.01)  
**C08B 37/08** (2006.01)  
**A61L 27/56** (2006.01)  
**C08J 9/12** (2006.01)  
**C08L 67/00** (2006.01)

(21) **2018-557**

- (71) Univerzita Tomáše Bati, Zlín, CZ  
(72) Pummerová Martina Ing., Ph.D., Uherský Brod, CZ  
Sedlařík Vladimír prof. Ing., Ph.D., Zlín, Malenovice, CZ

(54) **Vysoce porézní materiál na bázi biorozložitelného polyesteru a způsob jeho přípravy**

(22) 18.10.2018

(57) Vysoce porézní materiál určený pro sorpci a dlouhodobou desorpci bioaktivních látek v kosmetice, humánní a veterinární medicíně, v obalové technice a zemědělství je tvořen polymerem a/nebo kopolymerem jedné nebo více látek ze skupiny obsahující kyselinu mléčnou, chitosan, kyselinou citronovou, kyselinou diethylentriamin-pentaoctovou. Jeho otevřená hydrofilní struktura o porozitě 50 až 90% hmotn. vykazuje sorpční kapacitu 100 až 300 % hmotn., pevnost v tahu 1,5 až 4 MPa a rozměrovou stálost

kapalném prostředí, přičemž materiál je biokompatibilní a plně rozložitelný *in vivo*. Řešení se týká i způsobu jeho přípravy.

- (74) UTB ve Zlíně, Ing. Dana Kreizlová, nám. T. G. Masaryka 5555, Zlín,  
76001

- (51) **C25B 13/02** (2006.01)  
**C25B 1/04** (2006.01)  
**B01J 23/40** (2006.01)  
**H01M 8/00** (2016.01)

(21) **2018-514**

- (71) Univerzita Karlova, Praha 1, Staré Město, CZ  
(72) Kúš Peter Mgr., Bratislava, SK  
Yakovlev Yurii Mgr., Ph.D., Mykolaiv, UA  
Matolín Vladimír prof. RNDr., DrSc., Zdiby, Brnky, CZ  
(54) **Membrána s velkým povrchem a tenkovrstvým pokrytím katalyzátorem, způsob její přípravy a použití**

(22) 30.09.2018

(57) Membrána (1) z polymerního materiálu s velkým povrchem a tenkovrstvým pokrytím katalyzátorem je alespoň na jedné ze svých stran je opatřena vysoce porézním povrchem tvořeným vlákny (2), jejichž průřezové rozměry jsou menší než jejich délka, přičemž vlákna (2) jsou jednotnou a neoddělitelnou součástí těla membrány (1). Membrána je připravena tak, že se vloží do komory opatřené magnetronem a keramickým terčem (3) z oxidu céru, v níž je vytvořena atmosféra O<sub>2</sub> a inertního plynu, následně je zapáleno plazma a dochází k současnému plazmovému leptání povrchu membrány a deposici oxidu céru na leptaný povrch membrány a na takto připravený povrch membrány je magnetronem naprášena vrstva katalyzátoru.

- (74) MACHU IP | patentová kancelář, Mgr. Matěj Machů Ph.D., Václavské  
náměstí 804/58, Praha 1, Nové Město, 11000

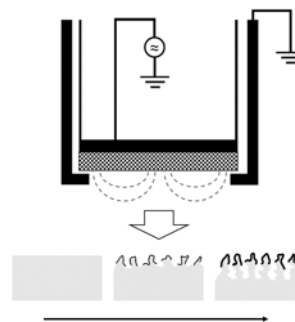

- (51) **E04C 5/07** (2006.01)  
**E04C 5/12** (2006.01)  
**E04G 23/02** (2006.01)

(21) **2018-601**

- (71) České vysoké učení technické v Praze, Praha 6, Dejvice, CZ  
(72) Witzany Jiří prof. Ing, DrSc., Praha 6, Dejvice, CZ  
Zigler Radek Ing., Ph.D., Praha 5, Stodůlky, CZ

(54) **Přípravek pro sprážení základových konstrukcí staveb**

(22) 02.11.2018

(57) Přípravek pro sprážení základových konstrukcí staveb obsahuje pouzdro (1) ve tvaru kvádra, které je na stranách opatřeno vodicími otvory (2) pro lamely (9) a/nebo pásy. Na vnitřní dolní straně je v pouzdru (1) umístěna pevná spodní deska (4). U vnitřní horní strany je v pouzdru (1) umístěna pohyblivá horní tlačná deska (6), na kterou dosedá předpínací šroub (8) umístěný v matici (3) na horní straně pouzdra (1).

- (74) Ing. Václav Kratochvíl, Husníkova 2086/22, Praha 5, Stodůlky, 15800

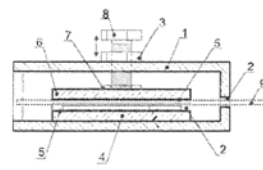

- (51) **E04C 5/12** (2006.01)  
**E04C 5/07** (2006.01)  
**E04G 23/02** (2006.01)

- (21) **2018-542**  
(71) České vysoké učení technické v Praze, Praha 6, Dejvice, CZ  
(72) Witzany Jiří prof. Ing, DrSc., Praha 6, Dejvice, CZ  
Zigler Radek Ing., Ph.D., Praha 5, Stodůlky, CZ  
(54) **Přípravek pro předeprnutí a kotvení kompozitních pásů a/nebo lamel ve zdivu**  
(22) 10.10.2018  
(57) Přípravek pro předeprnutí a kotvení kompozitních pásů a lamel ve zdivu obsahuje první část (A), s klínovou úpravou vnějších ploch (1) s místem (2) pro uložení pásů a/nebo lamel, a druhou část (B), obklopující první část (A), opatřenou dírkem (4) se závitem a prodlužovací maticí (5) a na své vnitřní straně plochami (6) pro uchycení první části (A). Druhá část (B) je opatřena alespoň čtyřmi otvory (7) pro upínací šrouby (11) s maticemi (13).
- (74) Ing. Václav Kratochvíl, Husníkova 2086/22, Praha 5, Stodůlky, 15800

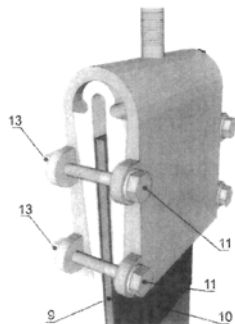

- (51) **E04G 9/06** (2006.01)  
**E04G 9/10** (2006.01)  
**B28B 7/16** (2006.01)  
**B28B 7/28** (2006.01)
- (21) **2018-695**  
(71) KŠ PREFA s.r.o., Praha 4, Michle, CZ  
České vysoké učení technické v Praze, Praha 6, Dejvice, CZ  
(72) Marek Jan, Praha 7, CZ  
Smrt Lukáš, Klášterec nad Ohří, CZ  
Fornůšek Jindřich Ing., Ph.D., Praha 9, CZ  
Konvalinka Petr prof. Ing., CSc. FEng., Praha 10, CZ  
Mára Michal Ing., Praha 9, CZ  
Sovják Radoslav doc. Ing., Ph.D., Praha 6, CZ  
Zatloukal Jan Ing., Rychnov nad Kněžnou, CZ
- (54) **Forma pro odlévání deskových prvků**  
(22) 11.12.2018  
(57) Forma pro odlévání deskových prvků, zejména z materiálů na bázi betonu zahrnuje základovou desku (1), na které je uspořádán rám (2) pro ohraničení alespoň jednoho pole (3) budoucího deskového prvku. Uvnitř pole (3) je na základové desce (1) uspořádáno alespoň jedno jádro pro vytvoření vybrání v okraji budoucího deskového prvku. Jádro zahrnuje dva na sobě uspořádané a magnetickou silou spojené kamene (4) s pravoúhlým půdorysem. Alespoň dva protilehlé boky (5) každého kamene (4) jsou skloněné k dělicí rovině (6) tak, že půdorys každého kamene (4) v dělicí rovině (6) je menší než půdorys na protilehlé straně kamene (4).
- (74) Rott, Růžicka & Guttmann Patentové, známkové a advokátní kanceláře, Ing. Jiří Andera, Vyskočilova 1566, Praha 4, Michle, 14000

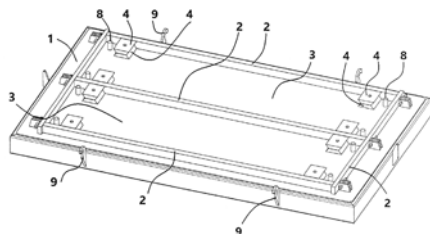

- (51) **F04D 3/00** (2006.01)  
**F04D 29/58** (2006.01)  
**F04D 29/043** (2006.01)  
**F04D 29/046** (2006.01)  
**F04D 29/18** (2006.01)

- F04D 29/52** (2006.01)  
**F04D 13/06** (2006.01)
- (21) **2018-617**  
(71) CENTRUM HYDRAULICKÉHO VÝZKUMU spol. s r.o., Lutín, CZ  
(72) Šoukal Jiří Ing., CSc., Olomouc, Povel, CZ  
Ondruška Čestmír doc., Brno, Rečkovice, CZ  
Štourač Jiří Ing., Benešov, CZ  
Vydomás Tomáš Ing., Hlubočky, Mariánské Údolí, CZ
- (54) **Ponorné čerpadlo**  
(22) 12.11.2018  
(57) Ponorné čerpadlo obsahující rotorovou část, obsahující podélnou rotační hřídel (1), na níž je ve vstupní části umístěno oběžné kolo (2) pro nasávání vody do čerpadla, a ve středové části je umístěn rotor (3) elektromotoru, a statorovou část, obsahující vnější plášť (6) definující vstupní část (9) a výstupní část (10), a vnitřní plášť (13) opatřený statorom (17), kde vnější plášť (6) a vnitřní plášť (13) jsou spolu s osou hřídele (1) koncentrické a mechanicky spojené lopatkami (18), kde vnitřní plášť (13) a lopatky (18) tvoří jeden nedělitelný díl, kde vnitřní plášť (13) je na vstupní části opatřen předním ložiskovým souborem (7) a předním ucpávkovým souborem (8), a na výstupní části je opatřen zadním ložiskovým souborem (4), zadním ucpávkovým souborem (5) a elektrickým přívodem (11), kde hřídel (1) je v celé své délce opatřena vývrtem (19), a ve vstupní části čerpadla obsahuje ve vývrtnu (19) umístěný regulačním prvkem (14), kde v oblasti styku vývrtnu (19) a regulačního prvku (14) jsou provedeny kanálky (16) určené pro výtoku vratné chladicí vody z vývrtnu (19), přičemž zašroubováním regulačního prvku (14) do vývrtnu (19) se vymezuje výstupní průřez kanálků (16), a tím upravují parametry vratné chladicí vody a stabilizuje vstupní proud.
- (74) Kania, Sedlak, Smola - Patentová kancelář, ing Tomáš Benda, Mendlovo náměstí 907/1a, Brno, Staré Brno, 60300

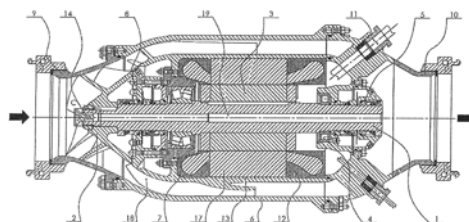

- (51) **F16N 13/16** (2006.01)  
**F16N 7/38** (2006.01)  
**F16N 27/00** (2006.01)
- (21) **2019-433**  
(71) Brabec Emil Ing., Nymburk, CZ  
(72) Brabec Emil Ing., Nymburk, CZ  
(54) **Dvoupotrubní dávkovač kapalin, zvláště pro maziva centrálních systémů ztrátového mazání**  
(22) 29.06.2019  
(57) Dvoupotrubní dávkovač kapalin (3) obsahuje alespoň jednu dávkovací jednotku (31), jejíž pracovní cyklus se skládá z plnicí a výtlačné fáze, a je zapojen do mazacího obvodu s výstupem pro jedno mazací místo (51). Ve výtlačné fázi je do řídicí komory (314) přiváděna pod tlakem (p314) řídicí kapalina a z dávkovací komory (313) je vytlačována dávka mazací kapaliny směrem k mazacímu místu. Mezi řídicí a dávkovací komorou vzniká zanedbatelný tlakový spád. Dávkovací kulička (312) je přítom unášena proudem kapaliny, aniž by docházelo k průtoku kapaliny prstencovou šterbinou, tj. radiální vůlí (312b) mezi kuličkou a jejím vedením. Na straně výstupu z dávkovací komory je válcová dutina (311) opatřená sedlem ventilu (315), jehož uzavíracím prvkem je kulička (312), která má výhodně současně funkci dávkovacího pístu. Do sedla ventilu (315) dosedá kulička (312) v závěru výtlačné fáze a zabráňuje tak nežádoucímu úniku řídicí kapaliny z řídicí komory do mazacího místa (51).

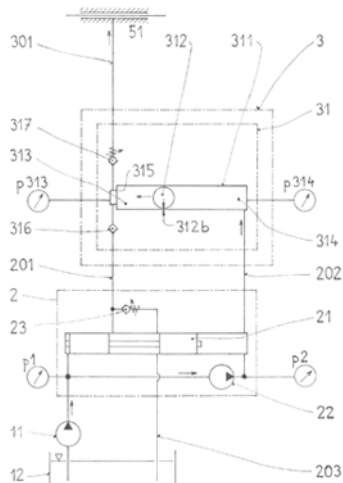

- (51) **F21S 41/40** (2018.01)  
**F21S 41/63** (2018.01)  
**F21S 41/68** (2018.01)  
**F21S 41/147** (2018.01)  
**F21V 11/16** (2006.01)  
**F21V 14/08** (2006.01)

(21) **2018-622**

(71) Varroc Lighting Systems, s.r.o., Šenov u Nového Jičína, CZ

(72) David Tomáš Ing., Zašová, CZ

Hrnčárek Jan Ing., Koprivnice, CZ

Chmela Radek Bc., Rudimov, CZ

Dohnal Jiří Ing., Havířov, Město, CZ

(54) **Projektorová jednotka, zejména pro světlometry motorových vozidel**

(22) 13.11.2018

(57) Řešení se týká projektorové jednotky, zejména pro světlometry motorových vozidel, obsahující na společné optické ose (X) ustavenou čočku, primární optickou soustavu a sekundární optickou soustavu, kde každé optické soustavě je přiřazena alespoň jedna světelná jednotka (4) s alespoň jedním zdrojem (41) světelných paprsků (10), přičemž ve směru šíření světelných paprsků (10) primární optické soustavy je situována clona (8) s ořezovou hranou (9) pro vytvoření ostrého rozhraní světlo/tma na zobrazovací ploše při tlumení světelné funkce. Čočka je tvořena monofokální čočkou (1), přičemž primární optická soustava obsahuje kolimační člen (2a) nebo reflektor (2b), které jsou uzpůsobeny pro zaslání světelných paprsků (10) ze světelného zdroje (41) do předmětového ohniska (12) monofokální čočky (1), a sekundární optická soustava obsahuje sekundární kolimační element (3), který je na části svého povrchu opatřen clonou (8) s ořezovou hranou (9) pro splnění světelné charakteristiky tlumené světelné funkce s vytvořením ostrého rozhraní světlo/tma na zobrazovací ploše a na další části svého povrchu je sekundární kolimační element (3) opatřen výstupní plochou (31) skloněnou pod úhlem ( $\alpha$ ) vůči společné optické ose (X) projektorové jednotky pro zamezení či eliminaci neosvětlené části plochy na zobrazovací ploše mezi primárním svazkem (5) a sekundárním svazkem (6) světelných paprsků (10) v případě aktivace dálkové světelné funkce, přičemž další část vnější pláště sekundárního kolimačního elementu (3) je uzpůsobena pro koncentraci světelných paprsků (10), zejména do oblasti okolo ohniska (12) monofokální čočky (1).

(74) Ing. Dobroslav Musil, patentová kancelář, Ing. Dobroslav Musil, Zábrdovická 801/11, Brno, Zábřovice, 61500

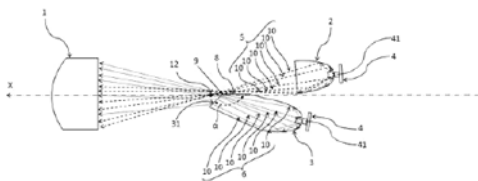

- (51) **F23C 10/00** (2006.01)  
**F23C 10/22** (2006.01)

(21) **2018-565**

(71) Ptáček Milan Ing., Hranice, Hranice I-Město, CZ

(72) Ptáček Milan Ing., Hranice, Hranice I-Město, CZ

(54) **Sestava fluidního kotle a způsob spalování alespoň dvou druhů paliv ve fluidním kotli**

(22) 22.10.2018

(57) Sestava fluidního kotle (1) obsahuje: fluidní kotel (1) obsahující spalovací komoru, první dopravník (5) pro přivádění palivové směsi k fluidnímu kotli (1) a/nebo pro zavádění palivové směsi do spalovací komory, první dávkovač (12) paliva a druhý dávkovač (13) paliva, přičemž první výstup prvního dávkovače (12) a první výstup druhého dávkovače (13) jsou zaústěny na nebo do prvního dopravníku (5) vedle sebe nebo se vzájemným rozestupem. Způsob současného spalování alespoň dvou druhů paliv ve fluidním kotli, při kterém se do fluidního kotle (1) vrhá z dolu fluidační médium, přičemž první palivo je dávkováno prvním dávkovačem (12) na první dopravník (5) nebo do něj a přepravováno prvním dopravníkem (5) k fluidnímu kotli (1), a druhé palivo je dávkováno druhým dávkovačem (13) na první dopravník (5) nebo do něj vedle nebo s odstupem od oblasti přivádění prvního paliva, a následně jsou první i druhé palivo společně zaváděny do spalovací komory fluidního kotle (1).

(74) KANIA SEDLÁK SMOLA patentová kancelář, Veronika Zemanová, Mendlovo náměstí 907/1a, Brno, Staré Brno, 60300

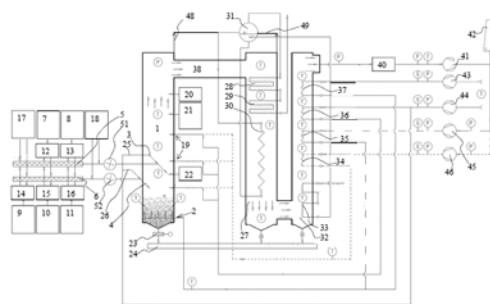

(51) **F24S 10/00** (2018.01)

**F24S 80/20** (2018.01)

**F24S 80/50** (2018.01)

**F24S 80/60** (2018.01)

(21) **2018-326**

(71) Fabel Jakub, Praha 4, Modřany, CZ

(72) Fabel Jakub, Praha 4, Modřany, CZ

(54) **Solární kolektor**

(22) 02.07.2018

(57) Průhledný solární kolektor skládající se z průhledného bojleru (1), který je opatřen jedním vstupním otvorem (2) a jedním výstupním otvorem (3), přičemž průhledný bojler (1) je z vrchní strany izolován průhlednou izolací (4) a ze spodní strany lehkou pevnou izolací (5), přičemž tekuté médium (6), nabarvené do černa, které protéká průhledným bojlerem (1) je přímo ohříváno sluncem, bez pomoci kovových absorpčních prvků.

(74) Macek and Partners, Mgr. Jiří Macek, Sázavská 751/16, Praha 2, Vinohrady, 12000

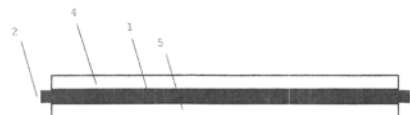

(51) **G02B 5/18** (2006.01)

**G02B 27/44** (2006.01)

(21) **2018-648**

(71) Ústav fotoniky a elektroniky AV ČR, v. v. i., Praha 8, Kobylisy, CZ

(72) Honzátko Pavel Ing., Ph.D., Husinec, Řež, CZ

(54) **Odrazivá metalická rezonanční difrakční mřížka s vytékajícím videm, způsob její výroby a její použití**

(22) 26.11.2018

(57) Řešení poskytuje odrazivou metalickou rezonanční difrakční mřížku s vytékajícím videm, sestávající z nosného substrátu (1), souvislé metalické odrazivé vrstvy (2), dielektrické vlnovodné vrstvy (3) a periodického difrakčního obrazce (4) majícího formu metalických proužků s periodou menší nebo srovnatelnou s vlnovou délkou světla, pro nějž je difrakční mřížka určena. Takto vzniklá struktura se pro vyšší mechanickou a

chemickou odolnost může, ale nemusí, dále chránit depozicí tenké ochranné dielektrické vrstvy (5) s vhodným indexem lomu.

- (74) HARBER IP s.r.o., Dukelských hrdinů 567/52, Praha 7, Holešovice,  
17000

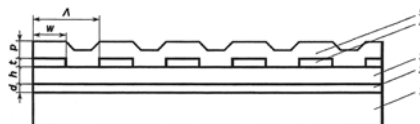



**Zveřejněné přihlášky vynálezů - přehled podle třídících znaků**

(51)		(21)		(51)		(21)
A 61 L 27/56	(2006.01)	2018-557		F 04 D 29/043	(2006.01)	2018-617
B 01 J 23/40	(2006.01)	2018-514		F 04 D 29/046	(2006.01)	2018-617
B 23 K 103/04	(2006.01)	2019-38		F 04 D 29/18	(2006.01)	2018-617
B 28 B 7/16	(2006.01)	2018-695		F 04 D 29/52	(2006.01)	2018-617
B 28 B 7/28	(2006.01)	2018-695		F 04 D 29/58	(2006.01)	2018-617
B 29 C 65/08	(2006.01)	2019-38		F 16 N 7/38	(2006.01)	2019-433
B 60 R 19/18	(2006.01)	2018-477		F 16 N 27/00	(2006.01)	2019-433
C 08 B 37/08	(2006.01)	2018-557		F 21 S 41/147	(2018.01)	2018-622
C 08 G 77/04	(2006.01)	2020-101		F 21 S 41/63	(2018.01)	2018-622
C 08 G 77/06	(2006.01)	2020-101		F 21 S 41/68	(2018.01)	2018-622
C 08 J 9/12	(2006.01)	2018-557		F 21 V 11/16	(2006.01)	2018-622
C 08 L 67/00	(2006.01)	2018-557		F 21 V 14/08	(2006.01)	2018-622
C 25 B 1/04	(2006.01)	2018-514		F 23 C 10/22	(2006.01)	2018-565
E 04 C 5/07	(2006.01)	2018-542		F 24 S 80/20	(2018.01)	2018-326
E 04 C 5/12	(2006.01)	2018-601		F 24 S 80/50	(2018.01)	2018-326
E 04 G 9/10	(2006.01)	2018-695		F 24 S 80/60	(2018.01)	2018-326
E 04 G 23/02	(2006.01)	2018-542		G 02 B 27/44	(2006.01)	2018-648
E 04 G 23/02	(2006.01)	2018-601		H 01 M 8/00	(2016.01)	2018-514
F 04 D 13/06	(2006.01)	2018-617				

**Seznam přihlašovatelů zveřejněných přihlášek vynálezů**

(71)	(21)	(51)	(71)	(21)	(51)
Bioline Products s.r.o., Praha 1, Nové Město, CZ	2020-101	<b>C 01 B 33/155</b>	ŠKODA AUTO a.s., Mladá Boleslav, Mladá Boleslav II, CZ	2018-477	<b>B 60 R 19/52</b>
CENTRUM HYDRAULICKÉHO VÝZKUMU spol. s r.o., Lutín, CZ	2018-617	<b>F 04 D 3/00</b>	Univerzita Karlova, Praha 1, Staré Město, CZ	2018-514	<b>C 25 B 13/02</b>
České vysoké učení technické v Praze, Praha 6, Dejvice, CZ	2018-542	<b>E 04 C 5/12</b>	Univerzita Tomáše Bati, Zlín, CZ	2018-557	<b>C 08 L 67/04</b>
České vysoké učení technické v Praze, Praha 6, Dejvice, CZ	2018-601	<b>E 04 C 5/07</b>	Ústav fotoniky a elektroniky AV ČR, v. v. i., Praha 8, Kobylisy, CZ	2018-648	<b>G 02 B 5/18</b>
KŠ PREFA s.r.o., Praha 4, Michle, CZ	2018-695	<b>E 04 G 9/06</b>	Varroc Lighting Systems, s.r.o., Šenov u Nového Jičína, CZ	2018-622	<b>F 21 S 41/40</b>
PILSEN TOOLS s.r.o., Plzeň, Jižní Předměstí, CZ	2019-38	<b>B 23 K 20/10</b>	Brabec Emil Ing., Nymburk, CZ	2019-433	<b>F 16 N 13/16</b>
ŠKODA AUTO a.s., Mladá Boleslav, Mladá Boleslav II, CZ	2018-475	<b>B 60 R 19/52</b>	Fabel Jakub, Praha 4, Modřany, CZ	2018-326	<b>F 24 S 10/00</b>
			Ptáček Milan Ing., Hranice, Hranice I-Město, CZ	2018-565	<b>F 23 C 10/00</b>

**FG4A**

**Udělené patenty - přehled podle čísel patentů**

V období uzávěrky tohoto čísla Věstníku udělil Úřad průmyslového vlastnictví tyto patenty.

(11)	(51)		(11)	(51)		(11)	(51)	
308297	<i>C 02 F 9/14</i>	(2006.01)	308302	<i>E 04 C 5/12</i>	(2006.01)	308307	<i>G 02 B 5/18</i>	(2006.01)
308298	<i>F 16 F 15/26</i>	(2006.01)	308303	<i>B 60 R 19/52</i>	(2006.01)	308308	<i>B 23 K 20/10</i>	(2006.01)
308299	<i>B 60 Q 1/52</i>	(2006.01)	308304	<i>E 04 C 5/07</i>	(2006.01)	308309	<i>E 04 G 9/06</i>	(2006.01)
308300	<i>D 01 H 1/42</i>	(2006.01)	308305	<i>F 04 D 3/00</i>	(2006.01)	308310	<i>F 16 N 13/16</i>	(2006.01)
308301	<i>B 60 R 19/52</i>	(2006.01)	308306	<i>F 21 S 41/40</i>	(2018.01)			

**FG4A**

**Udělené patenty - přehled podle MPT**

(51)	<i>B23K 20/10</i> (2006.01)			Růžička Zdeněk, Březno, CZ
	<i>B29C 65/08</i> (2006.01)			Nevřela Petr, Opava, CZ
	<i>B23K 103/04</i> (2006.01)			Bezděčný Roman, Frýdlant, CZ
(11)	308308	(54)		<b>Prosvětlená maska chladiče automobilu a přední část automobilu s touto maskou</b>
(40)	29.04.2020	(22)		17.09.2018
(21)	<b>2019-38</b>			
(73)	PILSEN TOOLS s.r.o., Plzeň, Jižní Předměstí, CZ			
	Západočeská univerzita v Plzni, Plzeň, Jižní Předměstí, CZ			
	Zero systems s.r.o., Plzeň, Křimice, CZ	(51)	<i>C02F 9/14</i> (2006.01)	
(72)	Benešová Soňa Ing., Ph.D., Přeštice, CZ		<i>C02F 3/34</i> (2006.01)	
	Kříž Antonín prof. Dr. Ing., Plzeň, Božkov, CZ		<i>C02F 3/32</i> (2006.01)	
	Kesl Miloslav Dr. Ing., Starý Plzenec, CZ	(11)	308297	
	Schweitzer Jan Ing., Plzeň, Bolevec, CZ	(40)	06.04.2016	
(54)	<b>Způsob výroby nástroje pro ultrazvukové svařování elektricky vodivých i nevodivých materiálů a nástroj vyrobený tímto způsobem</b>	(21)	<b>2014-669</b>	
(22)	23.01.2019	(73)	Ústav experimentální botaniky AV ČR, v. v. i., Praha 6 - Lysolaje, CZ	
(74)	PatentCentrum Sedláč & Partners s.r.o., Okružní 2824, České Budějovice, České Budějovice 3, 37001		DEKONTA, a.s., Stehelčevy, CZ	
		(72)	Soudek Petr RNDr. Mgr., Ph.D., Kladno, CZ	
			Vaněk Tomáš RNDr. Mgr., CSc., Statenice, CZ	
			Hudcová Tereza Ing., Ph.D., Praha 6, CZ	
		(54)	<b>Způsob odstraňování kontaminantů a sloučenin dusíku a fosforu z odpadní vody a kořenová čistírna k provádění tohoto způsobu</b>	
		(22)	29.09.2014	
		(74)	Ing. Václav Herman, Hlavní 43, Průhonice, 25243	
(51)	<i>B60Q 1/52</i> (2006.01)			
	<i>G08G 1/09</i> (2006.01)			
	<i>G08G 1/127</i> (2006.01)			
	<i>B60Q 1/46</i> (2006.01)			
(11)	308299	(51)	<i>D01H 1/42</i> (2006.01)	
(40)	03.07.2019		<i>D01H 7/18</i> (2006.01)	
(21)	<b>2017-707</b>	(11)	308300	
(73)	ŠKODA AUTO a.s., Mladá Boleslav II, CZ	(40)	11.12.2019	
(72)	Hejna Petr Ing., Mnichovo Hradiště, CZ	(21)	<b>2018-262</b>	
(54)	<b>Zapojení elektronického asistenta záchranné jízdy, vozidlo s takovým asistentem a způsob provozování vozidla</b>	(73)	Rieter CZ s.r.o., Ústí nad Orlicí, CZ	
(22)	03.11.2017	(72)	Moravec Milan Ing., Ústí nad Orlicí, Hylváty, CZ	
			Brožek Tomáš Ing., Ústí nad Orlicí, CZ	
			Semrád Petr Ing., Žamberk, CZ	
		(54)	<b>Omezovač balonu příze na spřádacím místě prstencového dopřádacího stroje, prstencový dopřádací stroj, způsob navlékání příze do omezovače balonu příze a způsob manipulace s potáčem</b>	
		(22)	01.06.2018	
		(74)	Ing. Dobroslav Musil, patentová kancelář, Ing. Dobroslav Musil, Zábřdovická 801/11, Brno, Zábřdovice, 61500	
(51)	<i>B60R 19/52</i> (2006.01)			
	<i>B60R 19/18</i> (2006.01)			
(11)	308301	(51)	<i>E04C 5/07</i> (2006.01)	
(40)	29.04.2020		<i>E04C 5/12</i> (2006.01)	
(21)	<b>2018-477</b>		<i>E04G 23/02</i> (2006.01)	
(73)	ŠKODA AUTO a.s., Mladá Boleslav, Mladá Boleslav II, CZ	(11)	308304	
(72)	Kramule Michal, Hořice, CZ	(40)	29.04.2020	
	Kovář Pavel, Mladá Boleslav, Mladá Boleslav II, CZ	(21)	<b>2018-601</b>	
	Růžička Zdeněk, Březno, CZ	(73)	České vysoké učení technické v Praze, Praha 6, Dejvice, CZ	
	Nevřela Petr, Opava, CZ	(72)	Witzany Jiří prof. Ing, DrSc., Praha 6, Dejvice, CZ	
	Bezděčný Roman, Frýdlant, CZ		Zigler Radek Ing., Ph.D., Praha 5, Stodůlky, CZ	
(54)	<b>Soustava pro upevnění prosvětlené masky chladiče</b>	(54)	<b>Přípravek pro spřažení základových konstrukcí staveb</b>	
(22)	17.09.2018	(22)	02.11.2018	
		(74)	Ing. Václav Kratochvíl, Husníkova 2086/22, Praha 5, Stodůlky, 15800	
(51)	<i>B60R 19/52</i> (2006.01)			
(11)	308303			
(40)	29.04.2020			
(21)	<b>2018-475</b>			
(73)	ŠKODA AUTO a.s., Mladá Boleslav, Mladá Boleslav II, CZ			
(72)	Kramule Michal, Hořice, CZ			
	Kovář Pavel, Mladá Boleslav, Mladá Boleslav II, CZ			

(51) **E04C 5/12** (2006.01)  
**E04C 5/07** (2006.01)  
**E04G 23/02** (2006.01)  
(11) 308302  
(40) 29.04.2020  
(21) **2018-542**  
(73) České vysoké učení technické v Praze, Praha 6, Dejvice, CZ  
(72) Witzany Jiří prof. Ing, DrSc., Praha 6, Dejvice, CZ  
Zigler Radek Ing., Ph.D., Praha 5, Stodůlky, CZ  
(54) **Připravek pro předeplnutí a kotvení kompozitních pásů a/nebo lamel ve zdivu**  
(22) 10.10.2018  
(74) Ing. Václav Kratochvíl, Husníkova 2086/22, Praha 5, Stodůlky, 15800

(51) **E04G 9/06** (2006.01)  
**E04G 9/10** (2006.01)  
**B28B 7/16** (2006.01)  
**B28B 7/28** (2006.01)  
(11) 308309  
(40) 29.04.2020  
(21) **2018-695**  
(73) KŠ PREFA s.r.o., Praha 4, Michle, CZ  
České vysoké učení technické v Praze, Praha 6, Dejvice, CZ  
(72) Marek Jan, Praha 7, CZ  
Smrt Lukáš, Klášterec nad Ohří, CZ  
Fornůšek Jindřich Ing., Ph.D., Praha 9, CZ  
Konvalinka Petr prof. Ing., CSc. FEng., Praha 10, CZ  
Mára Michal Ing., Praha 9, CZ  
Sovják Radoslav doc. Ing., Ph.D., Praha 6, CZ  
Zatloukal Jan Ing., Rychnov nad Kněžnou, CZ  
(54) **Forma pro odlévání deskových prvků**  
(22) 11.12.2018  
(74) Rott, Růžička & Guttman Patentové, známkové a advokátní kanceláře, Ing. Jiří Andera, Vyskočilova 1566, Praha 4, Michle, 14000

(51) **F04D 3/00** (2006.01)  
**F04D 29/58** (2006.01)  
**F04D 29/043** (2006.01)  
**F04D 29/046** (2006.01)  
**F04D 29/18** (2006.01)  
**F04D 29/52** (2006.01)  
**F04D 13/06** (2006.01)  
(11) 308305  
(40) 29.04.2020  
(21) **2018-617**  
(73) CENTRUM HYDRAULICKÉHO VÝZKUMU spol. s r.o., Lutín, CZ  
(72) Šoukal Jiří Ing., CSc., Olomouc, Povel, CZ  
Ondrůška Čestmír doc., Brno, Řečkovice, CZ  
Štourač Jiří Ing., Benešov, CZ  
Vydornus Tomáš Ing., Hlubočky, Mariánské Údolí, CZ  
(54) **Ponorné čerpadlo**  
(22) 12.11.2018  
(74) Kania, Sedlak, Smola - Patentová kancelář, ing Tomáš Benda, Mendlovo náměstí 907/1a, Brno, Staré Brno, 60300

(51) **F16F 15/26** (2006.01)  
**F02B 67/08** (2006.01)

**F16F 15/28** (2006.01)  
(11) 308298  
(40) 03.10.2018  
(21) **2017-168**  
(73) ZETOR TRACTORS a.s., Brno, Lišeň, CZ  
(72) Franz Rudolf Ing., Křenovice, CZ  
Hrdlička Zdeněk Ing., Lužice, CZ  
(54) **Pístový spalovací motor, zejména třívalcový, s vyvažovacím hřídelem**  
(22) 24.03.2017  
(74) INPARTNERS GROUP, Ing. Dušan Kendereški, Koliště 13a, Brno, 60200

(51) **F16N 13/16** (2006.01)  
**F16N 7/38** (2006.01)  
**F16N 27/00** (2006.01)  
(11) 308310  
(40) 29.04.2020  
(21) **2019-433**  
(73) Brabec Emil Ing., Nymburk, CZ  
(72) Brabec Emil Ing., Nymburk, CZ  
(54) **Dvoupotrubní dávkovač kapalin, zvláště pro maziva centrálních systémů ztrátového mazání**  
(22) 29.06.2019

(51) **F21S 41/40** (2018.01)  
**F21S 41/63** (2018.01)  
**F21S 41/68** (2018.01)  
**F21S 41/147** (2018.01)  
**F21V 11/16** (2006.01)  
**F21V 14/08** (2006.01)  
(11) 308306  
(40) 29.04.2020  
(21) **2018-622**  
(73) Varroc Lighting Systems, s.r.o., Šenov u Nového Jičína, CZ  
(72) David Tomáš Ing., Zašová, CZ  
Hrnčárek Jan Ing., Koprivnice, CZ  
Chmela Radek Bc., Rudimov, CZ  
Dohnal Jiří Ing., Havířov, Město, CZ  
(54) **Projektorová jednotka, zejména pro světlomety motorových vozidel**  
(22) 13.11.2018  
(74) Ing. Dobroslav Musil, patentová kancelář, Ing. Dobroslav Musil, Zábrdovická 801/11, Brno, Zábrdovice, 61500

(51) **G02B 5/18** (2006.01)  
**G02B 27/44** (2006.01)  
(11) 308307  
(40) 29.04.2020  
(21) **2018-648**  
(73) Ústav fotoniky a elektroniky AV ČR, v. v. i., Praha 8, Kobylisy, CZ  
(72) Honzátka Pavel Ing., Ph.D., Husinec, Řež, CZ  
(54) **Odrazivá metalická rezonanční difrakční mřížka s vytékajícím videm, způsob její výroby a její použití**  
(22) 26.11.2018  
(74) HARBER IP s.r.o., Dukelských hrdinů 567/52, Praha 7, Holešovice, 17000

### Seznam majitelů udělených patentů

(73) CENTRUM HYDRAULICKÉHO VÝZKUMU spol. s r.o., Lutín, CZ	(11) 308305	(51) <b>F 04 D 3/00</b>	(2006.01)	(73) České vysoké učení technické v Praze, Praha 6, Dejvice, CZ	(11) 308309	(51) <b>E 04 G 9/06</b>	(2006.01)
České vysoké učení technické v Praze, Praha 6, Dejvice, CZ	308302	<b>E 04 C 5/12</b>	(2006.01)	DEKONTA, a.s., Stehelčevy, CZ	308297	<b>C 02 F 9/14</b>	(2006.01)
České vysoké učení technické v Praze, Praha 6, Dejvice, CZ	308304	<b>E 04 C 5/07</b>	(2006.01)	KŠ PREFA s.r.o., Praha 4, Michle, CZ	308309	<b>E 04 G 9/06</b>	(2006.01)
				PILSEN TOOLS s.r.o., Plzeň, Jižní Předměstí, CZ	308308	<b>B 23 K 20/10</b>	(2006.01)

(73) Rieter CZ s.r.o., Ústí nad Orlicí, CZ	(11) 308300	(51) <b>D 01 H 1/42</b>	(2006.01)	(73) Ústav fotoniky a elektroniky AV ČR, v. v. i., Praha 8, Kobylisy, CZ	(11) 308307	(51) <b>G 02 B 5/18</b>	(2006.01)
ŠKODA AUTO a.s., Mladá Boleslav II, CZ	308299	<b>B 60 Q 1/52</b>	(2006.01)	Varroc Lighting Systems, s.r.o., Šenov u Nového Jičína, CZ	308306	<b>F 21 S 41/40</b>	(2018.01)
ŠKODA AUTO a.s., Mladá Boleslav, Mladá Boleslav II, CZ	308301	<b>B 60 R 19/52</b>	(2006.01)	Západočeská univerzita v Plzni, Plzeň, Jižní Předměstí, CZ	308308	<b>B 23 K 20/10</b>	(2006.01)
ŠKODA AUTO a.s., Mladá Boleslav, Mladá Boleslav II, CZ	308303	<b>B 60 R 19/52</b>	(2006.01)	Zero systems s.r.o., Plzeň, Křimice, CZ	308308	<b>B 23 K 20/10</b>	(2006.01)
Ústav experimentální botaniky AV ČR, v. v. i., Praha 6 - Lysolaje, CZ	308297	<b>C 02 F 9/14</b>	(2006.01)	ZETOR TRACTORS a.s., Brno, Líšeň, CZ	308298	<b>F 16 F 15/26</b>	(2006.01)
				Brabec Emil Ing., Nymburk, CZ	308310	<b>F 16 N 13/16</b>	(2006.01)





















(86) PCT/US2009/034667  
(87) WO 2009/105635  
(74) Čermák a spol., JUDr. Karel Čermák Ph.D., LL.M., Elišky Peškové  
735/15, Praha 5, Smíchov, 15000

(97) **EP 2401183**  
(47) 18.12.2019  
(97) 02.09.2010  
(51) **B60T 13/74** (2006.01)  
**F16H 1/22** (2006.01)  
**F16H 19/00** (2006.01)  
**F16H 35/02** (2006.01)  
(96) 28.12.2009  
(96) 09796750.9  
(73) Robert Bosch GmbH, 70442 Stuttgart, DE  
(72) VOLLERT, Herbert, 71665 Vaihingen/Enz, DE  
GARNIER, Remy, Remseck 71686, DE  
WEIBERLE, Reinhard, 71665 Vaihingen/Enz, DE  
JAHNZ, Timo, 74354 Besigheim, DE  
KOLARSKY, Jens, 74321 Bietigheim/Bissingen, DE  
HOENLE, Stephan, 70825 Korntal-Muenchingen, DE  
(54) **Elektromechanický brzdový posilovač**  
(32) 102009001142  
(31) 25.02.2009  
(33) DE  
(86) PCT/EP2009/067937  
(87) WO 2010/097135  
(74) Čermák a spol., JUDr. Karel Čermák Ph.D., LL.M., Elišky Peškové  
735/15, Praha 5, Smíchov, 15000

(97) **EP 2430420**  
(47) 18.12.2019  
(97) 18.11.2010  
(51) **G01N 1/02** (2006.01)  
**B65D 43/02** (2006.01)  
**B65D 51/24** (2006.01)  
**G01N 33/48** (2006.01)  
**A61B 10/00** (2006.01)  
**A61B 10/02** (2006.01)  
**B01L 3/00** (2006.01)  
(96) 14.05.2010  
(96) 10774477.3  
(73) DNA Genotek Inc., Kanata, Ontario K2V 1C2, CA  
(72) MACLEAN, Ellen, Kanata, Ontario K2K 0C3, CA  
BIRNBOIM, H. Chaim, Ottawa, Ontario K1H 6P2, CA  
BEACH, Michael, Fitzroy Harbour, Ontario K0A 1X0, CA  
SUNSTRUM, Roy, Richmond, Ontario K0A 2Z0, CA  
LAVIMODIERE, Maurice, Barrie, Ontario L4M 6V6, CA  
JACKSON, Adele, Stittsville, Ontario K2S 1M3, CA  
IWASIOU, Rafal Michal, Ottawa, Ontario K1S 2K2, CA  
(54) **Uzávěr, přístroj na uchovávání a způsob jejich používání**  
(32) 178311 P  
(31) 14.05.2009  
(33) US  
(86) PCT/CA2010/000748  
(87) WO 2010/130055  
(74) A. Holas & partner, Patentová a známková kancelář, Ing. Mgr. Hana  
Holasová, Křížová 105/4, Brno, Staré Brno, 60300

(97) **EP 2447437**  
(47) 11.12.2019  
(97) 02.05.2012  
(51) **E04D 13/17** (2006.01)  
**E04D 13/12** (2006.01)  
**E04G 21/32** (2006.01)  
(96) 29.10.2010  
(96) 10189428.5  
(73) Luchtankers B.V., 7391 AE Twello, NL  
(72) Borra, Hans Antonius, 3707 TB Zeist, NL  
(54) **Bezpečnostní systém a střecha opatřená tímto bezpečnostním systémem**  
(74) Všetěčka Zelený Švorčík a partneři, advokátní a patentová kancelář, JUDr.  
Michal Havlík, Hálkova 1406/2, Praha 2, Nové Město, 12000

(97) **EP 2487211**  
(47) 25.12.2019

(97) 14.04.2011  
(51) **C09D 123/12** (2006.01)  
(96) 15.09.2010  
(96) 10822192.0  
(73) Lotte Chemical Corporation, Seoul, 05551, KR  
(72) SHIN, Yong-Woo, Yangsan-si Gyeongsangnam-do 626-250, KR  
(54) **Pryskyřicové kompozice pro potahy a pryskyřicové produkty takových kompozic**  
(32) 20090096428  
(31) 09.10.2009  
(33) KR  
(86) PCT/KR2010/006288  
(87) WO 2011/043547  
(74) Traplová Hakr Kubát, advokátní a patentová kancelář, Ing. Eduard Hakr,  
patentový zástupce, Přístavní 24, Praha 7, 17000

(97) **EP 2546037**  
(47) 01.01.2020  
(97) 16.01.2013  
(51) **B26F 1/44** (2006.01)  
(96) 13.07.2012  
(96) 12005183.4  
(73) Ellison Educational Equipment, Inc., Lake Forest CA 92630, US  
(72) Corcoran, Kevin L., Mission Viejo California 92691, US  
(54) **Chemický leptaný raznice mající zlepšené zarovnávací prostředky**  
(32) 201161572672 P, 201213533074  
(31) 15.07.2011, 26.06.2012  
(33) US, US  
(74) PatentEnter s.r.o., Koliště 1965/13a, Brno, Černá Pole, 60200

(97) **EP 2577224**  
(47) 06.11.2019  
(97) 08.12.2011  
(51) **G01B 11/10** (2006.01)  
**G01B 17/02** (2006.01)  
**G01N 29/44** (2006.01)  
**G01N 29/04** (2006.01)  
**G01N 29/28** (2006.01)  
**G01N 29/30** (2006.01)  
**G06F 17/50** (2006.01)  
(96) 30.05.2011  
(96) 11728315.0  
(73) Vallourec Tubes France, 92100 Boulogne-Billancourt, FR  
(72) NITSCHE, Stefan, 45475 Mulheim/Ruhr, DE  
GROOS, Andreas, 47509 Rheurdt, DE  
GUO, Xiaoxing, F-59300 Valenciennes, FR  
NOURRIT, Nicolas, F-59530 Le Quesnoy, FR  
SEGURA, Alejandra, F-59300 Valenciennes, FR  
(54) **Způsob řízení výroby a zařízení pro ověřování průchodností trubek**  
(32) 1002351  
(31) 03.06.2010  
(33) FR  
(86) PCT/FR2011/000319  
(87) WO 2011/151538  
(74) PATENTSERVIS Praha a.s., Na Podkovce 281/10, Praha 4, Podolí, 14700

(97) **EP 2588262**  
(47) 25.12.2019  
(97) 05.01.2012  
(51) **B22D 41/50** (2006.01)  
(96) 11.05.2011  
(96) 11801303.6  
(73) Vesuvius U S A Corporation, Champaign, IL 61822, US  
(72) RICHAUD, Johan, F-84460 Cheval Blanc, FR  
(54) **Ponořená vstupní tryska**  
(32) 361265 P  
(31) 02.07.2010  
(33) US  
(86) PCT/US2011/036068  
(87) WO 2012/003047  
(74) Čermák a spol., JUDr. Karel Čermák Ph.D., LL.M., Elišky Peškové  
735/15, Praha 5, Smíchov, 15000

(97) **EP 2613888**  
(47) 06.11.2019  
(97) 15.03.2012

(51) <b>B05B 11/00</b>	(2006.01)	(97) <b>EP 2665363</b>	
(96) 09.09.2011		(47) 25.12.2019	
(96) 11757180.2		(97) 26.07.2012	
(73) F. Holzer GmbH, 66386 St. Ingbert, DE		(51) <b>A61K 9/14</b>	(2006.01)
(72) LEE, Hyeck Hee, 66386 St. Ingbert, DE		<b>C09J 11/06</b>	(2006.01)
HOLZER, Frank, 66386 St. Ingbert, DE		<b>A61L 24/00</b>	(2006.01)
STEINFELD, Ute, 66386 St. Ingbert, DE		<b>A61L 24/04</b>	(2006.01)
MAHLER, Markus, 66333 Völklingen, DE		<b>A01N 47/44</b>	(2006.01)
(54) <b>Dávkovací zařízení</b>		(96) 23.01.2012	
(32) 102010045059		(96) 12702693.8	
(31) 10.09.2010		(73) Avery Dennison Corporation, Pasadena, CA 91103, US	
(33) DE		(72) WIBAUX, Anne, Marie, B-2018 Antwerpen, BE	
(86) PCT/EP2011/004558		VAN DE POL, Vicky, B-2300 Turnhout, BE	
(87) WO 2012/031775		(54) <b>Lepidlo obsahující glukonát chlorhexidinu</b>	
(74) PATENTSERVIS Praha a.s., Na Podkovce 281/10, Praha 4, Podolí, 14700		(32) 201161434991 P	
		(31) 21.01.2011	
		(33) US	
		(86) PCT/US2012/022162	
		(87) WO 2012/100244	
		(74) Čermák a spol., JUDr. Karel Čermák Ph.D., LL.M., Elišky Peškové 735/15, Praha 5, Smíchov, 15000	
(97) <b>EP 2617112</b>			
(47) 01.01.2020		(97) <b>EP 2695609</b>	
(97) 22.03.2012		(47) 11.12.2019	
(51) <b>F16L 5/14</b>	(2006.01)	(97) 12.02.2014	
<b>H01R 13/52</b>	(2006.01)	(51) <b>A61K 9/20</b>	(2006.01)
<b>H02G 3/22</b>	(2006.01)	<b>A61K 9/28</b>	(2006.01)
<b>F16L 5/08</b>	(2006.01)	<b>A61K 31/7068</b>	(2006.01)
(96) 13.09.2011		(96) 14.05.2009	
(96) 11760442.1		(96) 13182721.4	
(73) Roxtec AB, 371 23 Karlskrona, SE		(73) CELGENE CORPORATION, Summit, NJ 07901, US	
(72) MILLEVIK, Bo, SE-372 94 Listerby, SE		(72) Etter, Jeffrey B., Boulder, CO 80302, US	
(54) <b>Modulární konektor pro kabely nebo trubky a systém zahrnující takový modulární konektor</b>		Lai, Mei, Longmont, CO 80504, US	
(32) 1100176, 1050971		Backstrom, Jay T., Leawood, KS 66224, US	
(31) 11.03.2011, 17.09.2010		(54) <b>Perorální formulace cytidinových analogů a způsoby jejich použití</b>	
(33) SE, SE		(32) 53609 P, 2011145 P, 157875 P	
(86) PCT/EP2011/065803		(31) 15.05.2008, 05.12.2008, 05.03.2009	
(87) WO 2012/034988		(33) US, US, US	
(74) FISCHER & PARTNER IP s.r.o., Na hrobcí 294/5, Praha 2, Nové Město, 12800		(74) Všeťečka Zelený Švorčík a partneři, advokátní a patentová kancelář, JUDr. Michal Havlík, Hálkova 1406/2, Praha 2, Nové Město, 12000	
(97) <b>EP 2631488</b>			
(47) 11.12.2019		(97) <b>EP 2710007</b>	
(97) 28.08.2013		(47) 11.12.2019	
(51) <b>F04D 19/04</b>	(2006.01)	(97) 22.11.2012	
<b>F04D 17/16</b>	(2006.01)	(51) <b>C07D 487/04</b>	(2006.01)
<b>F04D 23/00</b>	(2006.01)	<b>C07D 403/04</b>	(2006.01)
(96) 15.10.2012		<b>C07D 401/04</b>	(2006.01)
(96) 12188584.2		<b>A61K 31/519</b>	(2006.01)
(73) PFEIFFER VACUUM GMBH, 35614 Asslar, DE		<b>A61P 29/00</b>	(2006.01)
(72) Shirinov, Aleksandr, Dr. Ing., 35576 Wetzlar, DE		<b>A61P 35/00</b>	(2006.01)
Stoll, Tobias, Dipl. Ing., 35644 Hohenahr, DE		(96) 16.05.2012	
Schweighöfer, Michael, Dipl. Ing., 35641 Schöffengrund, DE		(96) 12785097.2	
Hofmann, Jan, Dipl. Phys., 35305 Grünberg, DE		(73) The Regents of the University of California, Oakland, CA 94607, US	
(54) <b>Vakuové čerpadlo</b>		Principia Biopharma, Inc., South San Francisco, 94080, CA, US	
(32) 102012003680		(72) TAUNTON, John William, Jr., San Francisco California 94110, US	
(31) 23.02.2012		BRAMELD, Kenneth Albert, Menlo Park California 94027, US	
(33) DE		GOLDSTEIN, David Michael, Redwood City California 94061, US	
(74) Všeťečka Zelený Švorčík a partneři, advokátní a patentová kancelář, JUDr. Michal Havlík, Hálkova 1406/2, Praha 2, Nové Město, 12000		MCFARLAND, Jesse, Oakland California 94606, US	
		KRISHNAN, Shyam, San Francisco California 94131, US	
		CHOY, Jonathan, Lafayette California 94549, US	
(97) <b>EP 2646988</b>		(54) <b>Inhibitory kinázy</b>	
(47) 08.01.2020		(32) 201161487233 P	
(97) 07.06.2012		(31) 17.05.2011	
(51) <b>G07C 1/24</b>	(2006.01)	(33) US	
<b>G04F 8/08</b>	(2006.01)	(86) PCT/US2012/038214	
(96) 08.11.2011		(87) WO 2012/158843	
(96) 11782581.0		(74) ŽOVICOVÁ & ŽOVIC IP, s.r.o., Záhradnícka 36, Bratislava, 82108	
(73) MyLaps B.V., 2012 PJ Haarlem, NL			
(72) VAN RENS, Bas Jan Emile, NL-2012 PJ Haarlem, NL		(97) <b>EP 2714263</b>	
(54) <b>Způsob a systém pro detekci události na sportovní dráze</b>		(47) 01.01.2020	
(32) 2005772, 417471 P		(97) 06.12.2012	
(31) 29.11.2010, 29.11.2010		(51) <b>B01J 21/04</b>	(2006.01)
(33) NL, US		<b>B01J 23/38</b>	(2006.01)
(86) PCT/EP2011/069656		<b>B01J 23/70</b>	(2006.01)
(87) WO 2012/072382		<b>B01J 23/44</b>	(2006.01)
(74) Všeťečka Zelený Švorčík a partneři, advokátní a patentová kancelář, JUDr. Michal Havlík, Hálkova 1406/2, Praha 2, Nové Město, 12000		<b>C07C 5/32</b>	(2006.01)

	<i>B01J 37/02</i>	(2006.01)		<i>H04N 19/86</i>	(2014.01)
	<i>B01J 37/08</i>	(2006.01)		<i>H04N 19/117</i>	(2014.01)
	<i>B01J 35/00</i>	(2006.01)		<i>H04N 19/176</i>	(2014.01)
	<i>C23C 16/20</i>	(2006.01)		<i>H04N 19/82</i>	(2014.01)
(96)	24.05.2012			<i>H04N 19/136</i>	(2014.01)
(96)	12724514.0		(96)	05.11.2012	
(73)	Northwestern University, Evanston, IL 60208, US		(96)	12846692.7	
(72)	LU, Junling, Evanston, Illinois 60202, US		(73)	LG Electronics Inc., Yeongdeungpo-gu Seoul 150-721, KR	
	STAIR, Peter C., Northbrook, Illinois 60062, US		(72)	PARK, Seungwook, Seoul 137-130, KR	
	FU, Baosong, Nanjing Jiangsu 211189, CN			LIM, Jaehyun, Seoul 137-130, KR	
	KUNG, Harold H., Wilmette, Illinois 60091, US			JEON, Yongjoon, Seoul 137-130, KR	
	KUNG, Mayfair C., Wilmette, Illinois 60091, US			KIM, Chulkeun, Seoul 137-130, KR	
(54)	<b>Kompozice kovového katalyzátoru</b>			KIM, Jungsun, Seoul 137-130, KR	
(32)	201161520085 P			PARK, Naeri, Seoul 137-130, KR	
(31)	03.06.2011			HENDRY, Hendry, Seoul 137-130, KR	
(33)	US			JEON, Byeongmoon, Seoul 137-130, KR	
(86)	PCT/US2012/039343			PARK, Joonyoung, Seoul 137-130, KR	
(87)	WO 2012/166514		(54)	<b>Způsob a zařízení pro kódování/dekódování obrazové informace</b>	
(74)	PatentEnter s.r.o., Koliště 1965/13a, Brno, Černá Pole, 60200		(32)	201161555495 P, 201161558398 P, 201161569291 P	
			(31)	04.11.2011, 10.11.2011, 12.12.2011	
			(33)	US, US, US	
(97)	<b>EP 2738259</b>		(86)	PCT/KR2012/009248	
(47)	27.11.2019		(87)	WO 2013/066133	
(97)	04.06.2014		(74)	KANIA, SEDLÁK, SMOLA, s.r.o., Mendlovo náměstí 907/1a, Brno, Staré Brno, 60300	
(51)	<i>C12N 15/85</i>	(2006.01)			
	<i>A01K 67/027</i>	(2006.01)	(97)	<b>EP 2804858</b>	
	<i>C12N 9/64</i>	(2006.01)	(47)	25.12.2019	
	<i>C07K 16/46</i>	(2006.01)	(97)	25.07.2013	
	<i>C07K 16/28</i>	(2006.01)	(51)	<i>C07D 401/06</i>	(2006.01)
	<i>C07K 16/40</i>	(2006.01)		<i>A61K 31/454</i>	(2006.01)
(96)	24.02.2012			<i>A61P 35/00</i>	(2006.01)
(96)	14154967.5			<i>A61P 9/00</i>	(2006.01)
(73)	Regeneron Pharmaceuticals, Inc., Tarrytown, NY 10591, US		(96)	18.01.2013	
(72)	Macdonald, Lynn, White Plains, NY 10605, US		(96)	13738427.7	
	Stevens, Sean, San Francisco, CA 94158, US		(73)	Mycovia Pharmaceuticals, Inc., Durham NC 27703, US	
	Murphy, Andrew J., Croton-on-Hudson, NY 10520, US		(72)	HOEKSTRA, William J., Durham, NC 27707, US	
(54)	<b>ADAM6 myši</b>			SCHOTZINGER, Robert J., Raleigh, NC 27613, US	
(32)	201161446895 P, 201161497650 P, 201261595200 P			RAFFERTY, Stephen W., West Palm Beach, FL 33401, US	
(31)	25.02.2011, 16.06.2011, 06.02.2012		(54)	<b>Inhibiční sloučeniny metaloenzymu</b>	
(33)	US, US, US		(32)	201261589076 P	
(74)	Čermák a spol., JUDr. Karel Čermák Ph.D., LL.M., Elišky Peškové 735/15, Praha 5, Smíchov, 15000		(31)	20.01.2012	
			(33)	US	
(97)	<b>EP 2773371</b>		(86)	PCT/US2013/022313	
(47)	01.01.2020		(87)	WO 2013/109998	
(97)	10.05.2013		(74)	PATENTSERVIS Praha a.s., Na Podkovce 281/10, Praha 4, Podolí, 14700	
(51)	<i>A61K 39/39</i>	(2006.01)			
	<i>A61K 39/10</i>	(2006.01)	(97)	<b>EP 2806884</b>	
	<i>C12N 1/36</i>	(2006.01)	(47)	15.01.2020	
	<i>A61P 37/08</i>	(2006.01)	(97)	01.08.2013	
(96)	02.11.2012		(51)	<i>A61K 38/22</i>	(2006.01)
(96)	12846339.5			<i>A61K 45/00</i>	(2006.01)
(73)	National University of Singapore, Singapore 119077, SG			<i>C12N 15/11</i>	(2006.01)
	Institut National de la Santé et de la Recherche Médicale (INSERM), 75013 Paris, FR		(96)	25.01.2013	
	Institut Pasteur de Lille, 59019 Lille Cedex, FR		(96)	13702948.4	
(72)	ALONSO, Sylvie Claudette, Singapore 119077, SG		(73)	Universität Leipzig, 04109 Leipzig, DE	
	LI, Rui, Shanghai 200090, CN		(72)	GEBHARDT, Rolf, 04317 Leipzig, DE	
	LOCHT, Camille, F-59019 Lille Cedex, FR		(54)	<b>Terapeutické použití aktivátorů proteinu gli3 zinkových prstů</b>	
(54)	<b>Účinek atenuovaného kmene bordetelly proti alergickému onemocnění</b>		(32)	201201298	
(32)	201161554798 P		(31)	26.01.2012	
(31)	02.11.2011		(33)	GB	
(33)	US		(86)	PCT/EP2013/051425	
(86)	PCT/SG2012/000417		(87)	WO 2013/110749	
(87)	WO 2013/066272		(74)	Všetečka Zelený Švorčík a partneři, advokátní a patentová kancelář, JUDr. Michal Havlík, Hálkova 1406/2, Praha 2, Nové Město, 12000	
(74)	Traplová Hakr Kubát, advokátní a patentová kancelář, Ing. Eduard Hakr, patentový zástupce, Přístavní 24, Praha 7, 17000				
	Traplová Hakr Kubát, advokátní a patentová kancelář, Ing. Eduard Hakr, patentový zástupce, Přístavní 24, Praha 7, 17000		(97)	<b>EP 2829778</b>	
	Traplová Hakr Kubát, advokátní a patentová kancelář, Ing. Eduard Hakr, patentový zástupce, Přístavní 24, Praha 7, 17000		(47)	18.12.2019	
			(97)	28.01.2015	
			(51)	<i>F04B 39/10</i>	(2006.01)
				<i>B23P 15/00</i>	(2006.01)
				<i>F16K 15/16</i>	(2006.01)
				<i>F16K 15/14</i>	(2006.01)
(97)	<b>EP 2775711</b>		(96)	25.07.2014	
(47)	01.01.2020		(96)	14002588.3	
(97)	10.05.2013		(73)	BARNES GROUP INC., Bristol, CT 06010, US	
(51)	<i>H04N 19/159</i>	(2014.01)			



- (72) Ubaldino Rosa, Jose, Sao Paulo 13090-723, BR  
(54) **Jazýčkový ventil s více součásti a způsob a jeho výroby**  
(32) 201361858728 P  
(31) 26.07.2013  
(33) US  
(74) Čermák a spol., JUDr. Karel Čermák Ph.D., LL.M., Elišky Peškové  
735/15, Praha 5, Smíchov, 15000
- 
- (97) **EP 2877173**  
(47) 13.11.2019  
(97) 30.01.2014  
(51) **C07D 231/06** (2006.01)  
**A61K 31/415** (2006.01)  
**A61K 31/351** (2006.01)  
**A61K 31/435** (2006.01)  
**A61K 45/06** (2006.01)  
**A61P 1/00** (2006.01)  
**A61P 1/16** (2006.01)  
**A61P 3/04** (2006.01)  
**A61P 3/06** (2006.01)  
**A61P 3/10** (2006.01)  
**A61P 9/00** (2006.01)  
**A61P 9/10** (2006.01)  
**A61P 9/12** (2006.01)  
**A61P 29/00** (2006.01)  
**A61P 35/00** (2006.01)  
(96) 25.07.2013  
(96) 13822747.5  
(73) Jenrin Discovery, Inc., Wilmington, Delaware 19810, US  
(72) MCELROY, John, Wimington, Delaware 19810, US  
CHORVAT, Robert, Chadds Ford, Pennsylvania 19317, US  
(54) **Antagonisty/inverzní agonisty kanabinoidního receptoru**  
(32) 201261675806 P, 201361787214 P, 201313950195  
(31) 25.07.2012, 15.03.2013, 24.07.2013  
(33) US, US, US  
(86) PCT/US2013/051919  
(87) WO 2014/018695  
(74) Traplová Hakr Kubát, advokátní a patentová kancelář, Ing. Eduard Hakr  
patentový zástupce, Přístavní 24, Praha 7, 17000
- 
- (97) **EP 2882588**  
(47) 11.12.2019  
(97) 13.02.2014  
(51) **B32B 17/10** (2006.01)  
**G02F 1/17** (2019.01)  
(96) 28.06.2013  
(96) 13732174.1  
(73) Saint-Gobain Glass France, 92400 Courbevoie, FR  
(72) VON DER WEIDEN, Ingo, 52074 Aachen, DE  
SZNERSKI, Andreas, 52477 Alsdorf, DE  
PENNERS, Franz, 52525 Heinsberg, DE  
MENNIG, Julius, 52070 Aachen, DE  
(54) **Elektricky přepínatelné uspořádání složeného tabulovitého dílce**  
(32) 12179771  
(31) 09.08.2012  
(33) EP  
(86) PCT/EP2013/063628  
(87) WO 2014/023475  
(74) Všetěčka Zelený Švorčík a partneři, advokátní a patentová kancelář, JUDr.  
Michal Havlík, Hálkova 1406/2, Praha 2, Nové Město, 12000
- 
- (97) **EP 2886683**  
(47) 18.12.2019  
(97) 24.06.2015  
(51) **C25D 3/06** (2006.01)  
**C25D 3/08** (2006.01)  
**C25D 3/10** (2006.01)  
(96) 27.04.2012  
(96) 14198132.4  
(73) Atotech Deutschland GmbH, 10553 Berlin, DE  
(72) Schulz, Klaus-Dieter, 14612 Falkensee, DE  
Wachter, Philipp, 10405 Berlin, DE  
Hartmann, Dr. Philip, 13158 Berlin, DE  
(54) **Elektrolytická lázeň a způsob výroby tmavých chromových vrstev**  
(32) 11164641  
(31) 03.05.2011
- 
- (33) EP  
(74) PATENTSERVIS Praha a.s., Na Podkovce 281/10, Praha 4, Podolí, 14700
- 
- (97) **EP 2903943**  
(47) 11.12.2019  
(97) 10.04.2014  
(51) **C03B 35/18** (2006.01)  
**C03B 23/033** (2006.01)  
**C03B 40/00** (2006.01)  
**C03B 35/16** (2006.01)  
**C03B 27/04** (2006.01)  
(96) 02.10.2013  
(96) 13782785.3  
(73) Saint-Gobain Glass France, 92400 Courbevoie, FR  
(72) THUILLIER, Sébastien, F-60200 Compiègne, FR  
FAHL, Fouad, F-60200 Compiègne, FR  
(54) **Ohýbání skleněných tabulí při posouvání na válcovém loži**  
(32) 1259368  
(31) 03.10.2012  
(33) FR  
(86) PCT/FR2013/052348  
(87) WO 2014/053776  
(74) KOREJZOVA LEGAL v.o.s., JUDr. Petra Sauvage de Brantes, Korunní  
810/104, Praha 10, Vinohrady, 10100
- 
- (97) **EP 2905295**  
(47) 11.12.2019  
(97) 12.08.2015  
(51) **C08G 8/00** (2006.01)  
**A23B 4/00** (2006.01)  
**B27N 1/02** (2006.01)  
**B32B 21/08** (2006.01)  
**C09J 11/00** (2006.01)  
(96) 05.02.2014  
(96) 14000416.9  
(73) surfactor Germany GmbH, 45141 Essen, DE  
(72) Fricke, Andreas Robert, 39393 OT Neuwegerleben, DE  
Struve, Daria, 38126 Braunschweig, DE  
Goebel, Peter Michael, 38170 Uehrde/Watzum, DE  
Steiner, Matthias, 38170 Vahlberg OT Berklingen, DE  
(54) **Syntetická pryskyřičná kompozice obsahující vinázu**  
(74) ŽOVICOVA & ŽOVIC IP, s.r.o., Záhradnícka 36, Bratislava, 82108
- 
- (97) **EP 2920631**  
(47) 22.01.2020  
(97) 22.05.2014  
(51) **G02B 6/44** (2006.01)  
**G02B 6/00** (2006.01)  
**H02G 1/08** (2006.01)  
**H02G 15/013** (2006.01)  
(96) 25.09.2013  
(96) 13854286.5  
(73) CommScope Technologies LLC, Hickory, NC 28602, US  
(72) ISLAM, Nahid, Westmont, IL 60559, US  
(54) **Robustní větvíci trubice**  
(32) 201261728020 P, 201313832131  
(31) 19.11.2012, 15.03.2013  
(33) US, US  
(86) PCT/US2013/061525  
(87) WO 2014/077955  
(74) Traplová Hakr Kubát, advokátní a patentová kancelář, Ing. Eduard Hakr,  
patentový zástupce, Přístavní 24, Praha 7, 17000
- 
- (97) **EP 2922716**  
(47) 08.01.2020  
(97) 30.05.2014  
(51) **B60H 1/00** (2006.01)  
**B60H 1/22** (2006.01)  
(96) 15.11.2013  
(96) 13791815.7  
(73) Volkswagen Aktiengesellschaft, 38440 Wolfsburg, DE  
(72) MISSALL, Markus, 38102 Braunschweig, DE  
SCHMIDTKE, Stefan, 38442 Wolfsburg, DE  
(54) **Způsob pro zobrazování stavu topného nebo klimatizačního zařízení  
vozidla a topné nebo klimatizační zařízení pro vozidlo**  
(32) 102012022590  
(31) 102012022590

(31) 20.11.2012  
(33) DE  
(86) PCT/EP2013/073932  
(87) WO 2014/079778  
(74) Všeťečka Zelený Švorčík a partneři, advokátní a patentová kancelář, JUDr. Michal Havlík, Hálkova 1406/2, Praha 2, Nové Město, 12000

(97) **EP 2938194**  
(47) 27.11.2019  
(97) 03.07.2014  
(51) **C07D 239/47** (2006.01)  
**A01P 3/00** (2006.01)  
**A01N 43/54** (2006.01)  
**A61K 31/513** (2006.01)

(96) 23.12.2013  
(96) 13868013.7  
(73) Adama Makhteshim Ltd., Israel 8413601, IL  
(72) LORSBACH, Beth, Indianapolis, IN 46220, US  
OWEN, W., John, Carmel, IN 46033, US  
YAO, Chenglin, Westfield, IN 46074, US  
STELZER, Lindsay, Indianapolis, IN 46217, US  
(54) **N-(substitutované)-5-fluor-4-imino-3-metyl-2-oxo-3,4-dihydropyrimidin-1(2h) -karboxylátové deriváty**  
(32) 201261747086 P  
(31) 28.12.2012  
(33) US  
(86) PCT/US2013/077540  
(87) WO 2014/105844  
(74) PatentEnter s.r.o., Koliště 1965/13a, Brno, Černá Pole, 60200

(97) **EP 2971840**  
(47) 11.12.2019  
(97) 18.09.2014  
(51) **F16D 65/18** (2006.01)  
(96) 10.03.2014  
(96) 14708876.9  
(73) VE Vienna Engineering Forschungs- und Entwicklungs GmbH, 1010 Wien, AT

(72) PUTZ, Michael, A-8272 Sebersdorf, AT  
(54) **Elektricky aktivovaná třecí brzda**  
(32) 501652013  
(31) 11.03.2013  
(33) AT  
(86) PCT/EP2014/054531  
(87) WO 2014/139919  
(74) Všeťečka Zelený Švorčík a partneři, advokátní a patentová kancelář, JUDr. Michal Havlík, Hálkova 1406/2, Praha 2, Nové Město, 12000

(97) **EP 2984418**  
(47) 25.12.2019  
(97) 16.10.2014  
(51) **F25B 1/02** (2006.01)  
**F25B 41/04** (2006.01)  
**F25B 49/02** (2006.01)

(96) 11.04.2014  
(96) 14730997.5  
(73) Frascold S.p.A., Rescaldina, IT  
(72) BROGLIA, Thomas, I-20027 Rescaldina, IT  
(54) **Kompresor pro mrazicí zařízení a mrazicí zařízení obsahující tento kompresor**  
(32) MI20130583  
(31) 11.04.2013  
(33) IT  
(86) PCT/IB2014/060655  
(87) WO 2014/167542  
(74) Ing. Marie Smrčková, patentový zástupce, Velflíkova 1431/10, Praha 6, Dejvice, 16000

(97) **EP 3013796**  
(47) 18.12.2019  
(97) 31.12.2014  
(51) **C07D 213/30** (2006.01)  
**A61K 31/4412** (2006.01)  
**A61P 3/00** (2006.01)  
**A61P 29/00** (2006.01)  
(96) 26.06.2014

(96) 14818620.8  
(73) LG Chem, Ltd., Seoul 07336, KR  
(72) KIM, Young Kwan, Daejeon 305-738, KR  
PARK, Sang Yun, Daejeon 305-738, KR  
JOO, Hyun Woo, Daejeon 305-738, KR  
CHOI, Eun Sil, Daejeon 305-738, KR

(54) **Biarylové deriváty jako agonisté GPR120**  
(32) 20130074927  
(31) 27.06.2013  
(33) KR  
(86) PCT/KR2014/005688  
(87) WO 2014/209034  
(74) Všeťečka Zelený Švorčík a partneři, advokátní a patentová kancelář, JUDr. Michal Havlík, Hálkova 1406/2, Praha 2, Nové Město, 12000

(97) **EP 3015849**  
(47) 18.12.2019  
(97) 31.12.2014  
(51) **G01N 21/88** (2006.01)  
**G01N 21/89** (2006.01)  
**G01N 21/892** (2006.01)  
**B32B 7/05** (2019.01)  
**B32B 7/12** (2006.01)  
**B32B 13/08** (2006.01)  
**B32B 29/00** (2006.01)  
**B32B 3/04** (2006.01)  
**G01N 21/84** (2006.01)

(96) 23.05.2014  
(96) 14817828.8  
(73) Yoshino Gypsum Co., Ltd., Chiyoda-ku Tokyo 100-0005, JP  
(72) YAMAZAKI, Masahiko, Tokyo 100-0005, JP  
(54) **Systém pro zjišťování vad lepeného spoje a způsob zjišťování vad lepeného spoje**  
(32) 2013131749  
(31) 24.06.2013  
(33) JP  
(86) PCT/JP2014/063628  
(87) WO 2014/208226  
(74) Čermák a spol., JUDr. Karel Čermák Ph.D., LL.M., Elišky Peškové 735/15, Praha 5, Smíchov, 15000

(97) **EP 3024489**  
(47) 19.02.2020  
(97) 29.01.2015  
(51) **A61K 31/4725** (2006.01)  
**A61K 45/06** (2006.01)  
**A61K 9/00** (2006.01)  
**A61K 9/14** (2006.01)  
**C07D 409/14** (2006.01)  
**C07D 275/06** (2006.01)  
**C07C 57/15** (2006.01)  
**A61P 11/00** (2006.01)  
**A61P 11/06** (2006.01)  
**A61K 31/4709** (2006.01)  
**C07D 417/14** (2006.01)

(96) 24.07.2014  
(96) 14747554.5  
(73) Almirall S.A., 08022 Barcelona, ES  
(72) JULIA JANE, Montserrat, 08980 Barcelona, ES  
CARRERA CARRERA, Francesc, 08980 Barcelona, ES  
PRAT QUIÑONES, Maria, 08980 Barcelona, ES  
PUIG DURAN, Carlos, 08980 Barcelona, ES  
PAJUELO LORENZO, Francesca, 08980 Barcelona, ES  
PEREZ ANDRES, Juan Antonio, 08980 Barcelona, ES  
(54) **Soli derivátů zamino-1-hydroxyethyl-8-hydroxychinolin-2(1H)-onu, které mají aktivity jak antagonisty muskarinového receptoru tak agonisty beta-2 adrenergního receptoru**  
(32) 13382304  
(31) 25.07.2013  
(33) EP  
(86) PCT/EP2014/065965  
(87) WO 2015/011244  
(74) A. Holas & partner, Patentová a známková kancelář, Ing. Mgr. Hana Holasová, Křížová 105/4, Brno, Staré Brno, 60300

- (97) **EP 3050688**  
(47) 27.11.2019  
(97) 03.08.2016  
(51) **B28B 11/14** (2006.01)  
**B26D 1/143** (2006.01)  
**B28B 15/00** (2006.01)  
**B26D 1/50** (2006.01)  
(96) 15.10.2015  
(96) 15190043.8  
(73) Xella Baustoffe GmbH, 47259 Duisburg, DE  
(72) Schreuders, Willem Johannes, 7941 GK Meppel, NL  
Heinen, Derk-Jan, 7943 JD Meppel, NL  
Sleeuwenhoek, Jan, 2761 BG Zeevenhuizen, NL  
(54) **Způsob řezání a řezací stanice k příčnému a podélnému řezání čerstvě řezatelných bloků z lehčeného betonu, obzvláště pórobetonových nebo pěnobetonových bloků, a způsob a zařízení k výrobě tvárnice z lehčeného betonu, zejména pórobetonových nebo pěnobetonových tvárnice**  
(32) 102014019532  
(31) 23.12.2014  
(33) DE  
(74) Rott, Růžička & Guttman a spol., Vyskočilova 1566, Praha 4, Michle, 14000
- 
- (97) **EP 3056882**  
(47) 12.02.2020  
(97) 17.08.2016  
(51) **G01K 1/02** (2006.01)  
**G01K 11/26** (2006.01)  
(96) 13.02.2015  
(96) 15154990.4  
(73) Vorwerk & Co. Interholding GmbH, 42275 Wuppertal, DE  
(72) Koetz, Hendrik, 58300 Wetter, DE  
Fricke, Christopher, 42119 Wuppertal, DE  
Hilgers, Stefan, 45357 Essen, DE  
Könnings, Maximilian, 8032 Zürich, CH  
Koch, Arno, 8832 Wollerau, CH  
Resende, Maria Jose, 1500-431 Lissabon, PT  
Hackert, Georg, 44869 Bochum, DE  
(54) **Metoda měření teploty v kuchyňském spotřebiči**  
(74) Macek and Partners, Mgr. Jiří Macek, Sázavská 751/16, Praha 2, Vinohrady, 12000
- 
- (97) **EP 3057734**  
(47) 04.12.2019  
(97) 23.04.2015  
(51) **B23K 20/08** (2006.01)  
**B21D 26/08** (2006.01)  
**B21D 39/04** (2006.01)  
(96) 14.10.2014  
(96) 14790773.7  
(73) VolkerWessels Intellectuele Eigendom B.V., 3826 PA Amersfoort, NL  
(72) SCHOORL, Petrus Johannes, NL-1141 BH Monnickendam, NL  
(54) **Způsob vzájemného spojování dvou obrobků pomocí svařování výbuchem**  
(32) 2011608  
(31) 14.10.2013  
(33) NL  
(86) PCT/NL2014/050711  
(87) WO 2015/057060  
(74) PATENTSERVIS Praha a.s., Na Podkovce 281/10, Praha 4, Podolí, 14700
- 
- (97) **EP 3058182**  
(47) 04.12.2019  
(97) 23.04.2015  
(51) **F01D 11/04** (2006.01)  
**F04D 29/16** (2006.01)  
**F04D 29/58** (2006.01)  
(96) 10.10.2014  
(96) 14784043.3  
(73) Nuovo Pignone S.r.l., 50127 Florence, IT  
(72) MEL, Luciano, I-50127 Florence, IT  
BORGHETTI, Massimiliano, I-50127 Florence, IT  
PINZAUTI, Massimo, I-50127 Florence, IT  
BIGI, Manuele, I-50127 Florence, IT  
INNOCENTI, Luca, I-50127 Florence, IT
- 
- CECCHERINI, Alberto, I-50127 Florence, IT  
FORMICHINI, Marco, I-50127 Florence, IT  
MAVURI, Rajesh, Bangalore Karnataka 560066, IN  
(54) **Regulace těsnící vůle v lopatkových strojích**  
(32) FI20130237  
(31) 14.10.2013  
(33) IT  
(86) PCT/EP2014/071795  
(87) WO 2015/055542  
(74) FISCHER & PARTNER IP s.r.o., Na hrobcí 294/5, Praha 2, Nové Město, 12800
- 
- (97) **EP 3065990**  
(47) 25.12.2019  
(97) 23.07.2015  
(51) **B61C 17/04** (2006.01)  
(96) 15.01.2014  
(96) 14700856.9  
(73) Siemens Mobility GmbH, 81739 München, DE  
(72) SCHEURER, Christian, 70771 Leinfelden-Echterdingen, DE  
TISCHLER, Georg, 04158 Leipzig, DE  
MEHLAN, Markus, 80992 München, DE  
(54) **Podesta pro nohy a pracovní stůl s podestou pro nohy**  
(86) PCT/EP2014/050688  
(87) WO 2015/106807  
(74) Čermák a spol., JUDr. Karel Čermák Ph.D., LL.M., Elišky Peškové 735/15, Praha 5, Smíchov, 15000
- 
- (97) **EP 3077374**  
(47) 05.02.2020  
(97) 11.06.2015  
(51) **C07D 207/277** (2006.01)  
**C07D 401/04** (2006.01)  
**C07D 401/12** (2006.01)  
**C07D 403/04** (2006.01)  
**C07D 407/04** (2006.01)  
**C07D 403/12** (2006.01)  
**C07D 407/12** (2006.01)  
**C07D 409/04** (2006.01)  
**C07D 413/12** (2006.01)  
**C07D 417/12** (2006.01)  
**A01N 43/36** (2006.01)  
**A01N 43/48** (2006.01)  
**A01N 43/40** (2006.01)  
**A01N 43/50** (2006.01)  
**A01N 43/76** (2006.01)  
(96) 02.12.2014  
(96) 14815174.9  
(73) FMC Corporation, Philadelphia, PA 19104, US  
(72) SATTERFIELD, Andrew Duncan, Hockessin, DE 19707, US  
SELBY, Thomas Paul, Hockessin, DE 19707, US  
TRAVIS, David Andrew, North East, MD 21901, US  
PATEL, Kanu Maganbhai, Sugarland, TX 77479, US  
TAGGI, Andrew Edmund, Newark, DE 19711, US  
(54) **Pyrrolidinony jako herbicidy**  
(32) 201361911324 P  
(31) 03.12.2013  
(33) US  
(86) PCT/US2014/068073  
(87) WO 2015/084796  
(74) ZIVKO MIJATOVIĆ & PARTNERS s.r.o., Jugoslávských partyzánů 639/26, Praha 6, 16000
- 
- (97) **EP 3077560**  
(47) 01.01.2020  
(97) 11.06.2015  
(51) **C22C 38/02** (2006.01)  
**C23C 8/22** (2006.01)  
**C23C 8/32** (2006.01)  
**C23C 8/80** (2006.01)  
**C21D 1/06** (2006.01)  
**C22C 38/04** (2006.01)  
**C22C 38/44** (2006.01)  
**C22C 38/46** (2006.01)  
**C22C 38/52** (2006.01)  
**C21D 9/40** (2006.01)

(96) <i>C23C 8/26</i>	(2006.01)	(31) 20.12.2013	
(96) <i>C21D 1/18</i>	(2006.01)	(33) US	
(96) <i>C22C 33/02</i>	(2006.01)	(86) PCT/IB2014/066698	
(96) <i>C22C 33/04</i>	(2006.01)	(87) WO 2015/092609	
(96) <i>F16C 33/62</i>	(2006.01)	(74) KOREJZOVA LEGAL v.o.s., JUDr. Petra Sauvage de Brantes, Korunní 810/104, Praha 10, Vinohrady, 10100	
(96) <i>C21D 9/36</i>	(2006.01)		
(96) 28.11.2014			
(96) 14805276.4			
(73) Erasteel, 75015 Paris, FR		(97) <b>EP 3087198</b>	
(73) Aubert & Duval, 75015 Paris, FR		(47) 22.01.2020	
(72) ANDRÉ, Johanna, SE-754 49 Uppsala, SE		(97) 02.07.2015	
SANDBERG, Fredrik, SE-754 33 Uppsala, SE		(51) <i>C12Q 1/6869</i>	(2018.01)
BENBAHMED, M. Atman, 95 240 Cormeilles-en-Parisis, FR		<i>C12Q 1/689</i>	(2018.01)
BELLUS, Jacques, FR-42530 Saint Genest-Lerpt, FR		(96) 15.12.2014	
(54) <b>Ocelová slitina a komponenta obsahující takovou ocelovou slitinu</b>		(96) 14820806.9	
(32) 1351430		(73) Université de Liège, 4031 Angleur, BE	
(31) 02.12.2013		Quality Partner S.A., 4040 Herstal, BE	
(33) SE		(72) DAUBE, Georges, 4000 Liege, BE	
(86) PCT/EP2014/075938		TAMINIAU, Bernard, 4000 Liege, BE	
(87) WO 2015/082342		NEZER, Carine, 4040 Herstal, BE	
(74) Traplová Hakr Kubát, advokátní a patentová kancelář, Ing. Eduard Hakr patentový zástupce, Přístavní 531/24, Praha 7, Holešovice, 17000		DELHALLE, Laurent, 4040 Herstal, BE	
		(54) <b>Metagenomová analýza vzorků</b>	
(97) <b>EP 3079513</b>		(32) 13199610, 14150903	
(47) 30.10.2019		(31) 24.12.2013, 13.01.2014	
(97) 18.06.2015		(33) EP, EP	
(51) <i>B29C 33/42</i>	(2006.01)	(86) PCT/EP2014/077672	
<i>B29C 41/14</i>	(2006.01)	(87) WO 2015/097006	
<i>B29C 41/40</i>	(2006.01)	(74) PATENTSERVIS Praha a.s., Na Podkovce 281/10, Praha 4, Podolí, 14700	
<i>A41D 19/00</i>	(2006.01)		
<i>A41D 19/04</i>	(2006.01)	(97) <b>EP 3088353</b>	
B29L 31/48	(2006.01)	(47) 18.12.2019	
A41D 19/015	(2006.01)	(97) 02.07.2015	
(96) 13.12.2013		(51) <i>A61K 47/60</i>	(2017.01)
(96) 13899233.4		<i>A61K 47/69</i>	(2017.01)
(73) Covco (H.K.) Limited, Wanchai, Hong Kong, HK		<i>A61K 31/704</i>	(2006.01)
(72) FURLONG, John, Joseph, Bangkok, TH		<i>B82B 1/00</i>	(2006.01)
(54) <b>Oboustranná rukavice s texturou rybích šupin</b>		<i>B82Y 5/00</i>	(2011.01)
(86) PCT/US2013/074919		<i>A61P 35/00</i>	(2006.01)
(87) WO 2015/088549		<i>A61P 29/00</i>	(2006.01)
(74) Všetečka Zelený Švorčík a partneři, advokátní a patentová kancelář, JUDr. Michal Havlík, Hálkova 1406/2, Praha 2, Nové Město, 12000		(96) 26.12.2014	
		(96) 14875349.4	
(97) <b>EP 3080515</b>		(73) Bilix Co., Ltd., Seoul 06241, KR	
(47) 06.11.2019		(72) JON, Sang Yong, Daejeon 305-340, KR	
(97) 18.06.2015		LEE, Yong Hyun, Daejeon 305-701, KR	
(51) <i>F22G 5/12</i>	(2006.01)	(54) <b>Bilirubinové částice a jejich příprava za účelem použití v léčbě</b>	
(96) 12.12.2013		(32) 20130165718	
(96) 13899079.1		(31) 27.12.2013	
(73) Control Components, Inc., Rancho Santa Margarita, California 92688, US		(33) KR	
(72) FORSLUND, Tord, S-66142 Saffle, SE		(86) PCT/KR2014/012912	
(54) <b>Chladič přehřáté páry s měřením průtoku</b>		(87) WO 2015/099492	
(86) PCT/US2013/074771		(74) Všetečka Zelený Švorčík a partneři, advokátní a patentová kancelář, JUDr. Michal Havlík, advokát, Hálkova 1406/2, Praha 2, Nové Město, 12000	
(87) WO 2015/088541			
(74) Rott, Růžička & Guttmann a spol., Vyskočilova 1566, Praha 4, Michle, 14000		(97) <b>EP 3088812</b>	
		(47) 04.12.2019	
(97) <b>EP 3082737</b>		(97) 02.11.2016	
(47) 22.01.2020		(51) <i>F24F 13/20</i>	(2006.01)
(97) 25.06.2015		<i>B01D 46/00</i>	(2006.01)
(51) <i>A61K 8/34</i>	(2006.01)	<i>F24F 13/28</i>	(2006.01)
<i>A61K 8/44</i>	(2006.01)	(96) 24.04.2016	
<i>A61K 8/67</i>	(2006.01)	(96) 16166763.9	
<i>A61K 8/86</i>	(2006.01)	(73) Schako Klima Luft Ferdinand Schad KG, 78600 Kolbingen, DE	
<i>A61Q 19/10</i>	(2006.01)	(72) MÜLLER, Rainer, Dr., 78600 Kolbingen, DE	
<i>A61K 8/97</i>	(2017.01)	(54) <b>Filtrační skříňka s pouzdrím</b>	
<i>A61K 8/02</i>	(2006.01)	(32) 102015106406	
(96) 08.12.2014		(31) 27.04.2015	
(96) 14835575.3		(33) DE	
(73) PF Consumer Healthcare 1 LLC, Wilmington, 19801, DE, US		(74) Macek and Partners, Mgr. Jiří Macek, Sázavská 751/16, Praha 2, Vinohrady, 12000	
(72) AGISIM, Gary Robert, Henrico, Virginia 23233, US			
FRIEDLINE, Robert Alan, Richmond, Virginia 23223, US		(97) <b>EP 3094567</b>	
KENNY, Richard John, Glen Allen, Virginia 23060, US		(47) 25.12.2019	
(54) <b>Předem zvlhčené utěrky pro použití k ošetření análních - rektálních podráždění a obtíží</b>		(97) 23.07.2015	
(32) 201361919123 P		(51) <i>B65D 19/32</i>	(2006.01)
		(96) 09.01.2015	
		(96) 15737100.6	
		(73) CHEP Technology Pty Limited, Sydney NSW 2000, AU	

- (72) BRANDT, Ken, Orlando, Florida 32819, US  
LANTZ, Dan, Orlando, Florida 32819, US  
LUNDQUIST, Christopher Scott, Columbus, Ohio 43221, US  
ANDERSON, III, David Paul, Orlando, Florida 32806, US
- (54) **Plastová paleta s jednovrstvou vrchní plochou s vložkami v ní a související způsob**
- (32) 201414155747  
(31) 15.01.2014  
(33) US  
(86) PCT/US2015/010745  
(87) WO 2015/108767  
(74) Traplová Hakr Kubát, advokátní a patentová kancelář, Ing. Eduard Hakr patentový zástupce, Přístavní 531/24, Praha 7, Holešovice, 17000
- 
- (97) **EP 3097929**  
(47) 15.01.2020  
(97) 30.11.2016  
(51) *A61L 31/06* (2006.01)  
*A61L 15/26* (2006.01)  
*C08G 18/10* (2006.01)  
*A61L 31/14* (2006.01)  
*C08G 18/48* (2006.01)  
*C08G 18/76* (2006.01)  
*C08G 18/73* (2006.01)  
*C08G 18/38* (2006.01)  
*C08G 18/42* (2006.01)  
(96) 17.02.2009  
(96) 16170678.3  
(73) Adhesys Medical GmbH, 52074 Aachen, DE  
(72) Heckroth, Heike, 51519 Odenthal, DE  
Nefzger, Hartmut, 50259 Pulheim, DE  
Wamprecht, Christian, 41472 Neuss, DE  
(54) **Pooperační bariéry pro prevenci adheze**  
(32) 08003620  
(31) 28.02.2008  
(33) EP  
(74) KOREJZOVA LEGAL v.o.s., JUDr. Petra Sauvage de Brantes, Korunní 810/104, Praha 10, Vinohrady, 10100
- 
- (97) **EP 3099450**  
(47) 25.12.2019  
(97) 06.08.2015  
(51) *B25J 5/00* (2006.01)  
*G21C 17/013* (2006.01)  
*G21C 19/20* (2006.01)  
(96) 30.01.2015  
(96) 15703546.0  
(73) Wälischmiller Engineering GmbH, 88677 Markdorf, DE  
(72) HARA, Kenji, 88709 Meersburg, DE  
(54) **Zařízení s manipulační jednotkou**  
(32) 102014001074  
(31) 30.01.2014  
(33) DE  
(86) PCT/EP2015/051904  
(87) WO 2015/114078  
(74) Čermák a spol., JUDr. Karel Čermák Ph.D., LL.M., Elišky Peškové 735/15, Praha 5, Smíchov, 15000
- 
- (97) **EP 3099713**  
(47) 15.01.2020  
(97) 06.08.2015  
(51) *C07K 16/22* (2006.01)  
*C07K 14/48* (2006.01)  
*A61K 39/00* (2006.01)  
(96) 02.02.2015  
(96) 15701985.2  
(73) MedImmune Limited, Cambridge Cambridgeshire CB21 6GH, GB  
(72) SCHOFIELD, Darren, Cambridge CB21 6GH, GB  
SLEEMAN, Matthew Alexander, Cambridge CB21 6GH, GB  
CHESSELL, Iain Patrick, Cambridge CB21 6GH, GB  
HATCHER, Jonathan, Cambridge CB21 6GH, GB  
LOWE, David, Cambridge CB21 6GH, GB  
(54) **Chimerický protein složený z domény antagonisty NGF a domény antagonisty TNFA**  
(32) 201461934828 P  
(31) 02.02.2014
- 
- (33) US  
(86) PCT/EP2015/052098  
(87) WO 2015/114150  
(74) Traplová Hakr Kubát, advokátní a patentová kancelář, Ing. Eduard Hakr, patentový zástupce, Přístavní 24, Praha 7, 17000
- 
- (97) **EP 3106464**  
(47) 08.01.2020  
(97) 21.12.2016  
(51) *C07D 487/10* (2006.01)  
*A61K 31/506* (2006.01)  
(96) 22.05.2013  
(96) 16177700.8  
(73) Convergence Pharmaceuticals Limited, London WC1V 6XX, GB  
(72) GIBLIN, Gerard M P, Cambridge, Cambridgeshire CB22 3AT, GB  
MACPHERSON, David T, Cambridge, Cambridgeshire CB22 3AT, GB  
WITTY, David R, Cambridge, Cambridgeshire CB22 3AT, GB  
STANWAY, Steven J, Cambridge, Cambridgeshire CB22 3AT, GB  
(54) **Nové sloučeniny**  
(32) 201209015, 201261650325 P, 201361773710 P  
(31) 22.05.2012, 22.05.2012, 06.03.2013  
(33) GB, US, US  
(74) PatentEnter s.r.o., Koliště 1965/13a, Brno, Černá Pole, 60200
- 
- (97) **EP 3126354**  
(47) 22.01.2020  
(97) 08.10.2015  
(51) *C07D 403/12* (2006.01)  
*A61K 31/506* (2006.01)  
*A61P 25/00* (2006.01)  
(96) 27.03.2015  
(96) 15713186.3  
(73) H. Lundbeck A/S, 2500 Valby, DK  
(72) KEHLER, Jan, DK-2800 Lyngby, DK  
RASMUSSEN, Lars Kyhn, DK-2720 Vanløse, DK  
LANGGÅRD, Morten, DK-2600 Glostrup, DK  
(54) **Halogenované chinazolin-thf-aminy jako pde1 inhibitory**  
(32) 201400194  
(31) 04.04.2014  
(33) DK  
(86) PCT/EP2015/056713  
(87) WO 2015/150254  
(74) Všeťečka Zelený Švorčík a partneři, advokátní a patentová kancelář, JUDr. Michal Havlík, Hálkova 1406/2, Praha 2, Nové Město, 12000
- 
- (97) **EP 3129394**  
(47) 08.01.2020  
(97) 15.10.2015  
(51) *C07K 14/415* (2006.01)  
*C12N 15/82* (2006.01)  
(96) 10.04.2015  
(96) 15738237.5  
(73) KWS SAAT SE & Co. KGaA, 37574 Einbeck, DE  
Südzucker AG, 68165 Mannheim, DE  
(72) KOCH, Wolfgang, 37574 Einbeck, DE  
SAUER, Norbert, 91058 Erlangen, DE  
WIRSCHING, Petra, 90765 Fürth, DE  
POMMERREINIG, Benjamin, 38820 Halberstadt, DE  
NEUHAUS, Ekkehard, 67659 Kaiserslautern, DE  
JUNG, Benjamin, 67693 Fischbach, DE  
FLÜGGE, Ulf-Ingo, 50674 Köln, DE  
LUDEWIG, Frank, 91052 Erlangen, DE  
WÖSTEFELD, Nicole, 52353 Düren, DE  
MARTEN, Irene, 97082 Würzburg, DE  
HEDRICH, Rainer, 97082 Würzburg, DE  
SCHULZ, Alexander, 97262 Hausen bei Würzburg, DE  
(54) **Proteiny jako antiportéry tonoplastických protonů/cukrů a jejich využití ke zvýšení koncentrace sacharózy v zásobním orgánu rostlin pro akumulaci sacharózy**  
(32) 102014005337  
(31) 11.04.2014  
(33) DE

(86) PCT/DE2015/000170		<i>C07D 417/14</i>	(2006.01)
(87) WO 2015/154741		<i>A61K 31/427</i>	(2006.01)
(74) FISCHER & PARTNER IP s.r.o., Na hrobcí 294/5, Praha 2, Nové Město, 12800		<i>A61P 31/12</i>	(2006.01)
(97) <b>EP 3139791</b>		(96) 22.02.2008	
(47) 01.01.2020		(96) 16180589.0	
(97) 12.11.2015		(73) Gilead Sciences, Inc., Foster City, CA 94404, US	
(51) <i>A61K 8/34</i>	(2006.01)	(72) Desai, Manoj, C., Pleasant Hill, CA 94523, US	
<i>A61K 8/37</i>	(2006.01)	Hong, Allen, Y., San Jose, CA 95129, US	
<i>A61K 8/92</i>	(2006.01)	Hui, Hon, C., San Mateo, CA 94401, US	
<i>A61K 8/97</i>	(2017.01)	Liu, Hongtao, Cupertino, CA 95014, US	
<i>A61Q 17/00</i>	(2006.01)	Vivian, Randall, W., San Mateo, CA 94404, US	
<i>A61Q 19/00</i>	(2006.01)	Xu, Lianhong, Palo Alto, CA 94303, US	
<i>A61Q 19/10</i>	(2006.01)	(54) <b>Modulátory farmakokinetických vlastností terapeutik</b>	
<i>A61H 35/02</i>	(2006.01)	(32) 903228 P, 958716 P	
<i>A61K 8/20</i>	(2006.01)	(31) 23.02.2007, 06.07.2007	
<i>A61F 13/40</i>	(2006.01)	(33) US, US	
<i>A61K 9/00</i>	(2006.01)	(74) Všeťečka Zelený Švorčík a partneři, advokátní a patentová kancelář, JUDr. Michal Havlík, Hálkova 1406/2, Praha 2, Nové Město, 12000	
(96) 08.05.2015		(97) <b>EP 3152169</b>	
(96) 15789029.4		(47) 08.01.2020	
(73) Ocusoft, Inc., Richmond, Texas 77406, US		(97) 10.12.2015	
(72) SMITH, Troy, Richmond, TX 77406, US		(51) <i>C03B 5/225</i>	(2006.01)
(54) <b>Systémy, soupravy a způsoby pro čištění oční oblasti</b>		(96) 27.05.2015	
(32) 201414274198		(96) 15728984.4	
(31) 09.05.2014		(73) Owens-Brockway Glass Container INC., Perrysburg, OH 43551, US	
(33) US		(72) SUNDARARAJAN, Desikan, Sugar Land, TX 77479, US	
(86) PCT/US2015/029889		CLARK, Terence, J., Bowling Green, OH 43402, US	
(87) WO 2015/172022		MASTEK, Witold, Waterville, OH 43566, US	
(74) Traplová Hakr Kubát, advokátní a patentová kancelář, Ing. Eduard Hakr patentový zástupce, Přístavní 531/24, Praha 7, Holešovice, 17000		GULLINKALA, Tilak, Perrysburg, OH 43551, US	
(97) <b>EP 3145885</b>		(54) <b>Způsob a zařízení pro čerení roztaveného skla</b>	
(47) 27.11.2019		(32) 201414298422	
(97) 26.11.2015		(31) 06.06.2014	
(51) <i>C03C 17/09</i>	(2006.01)	(33) US	
<i>C03C 17/10</i>	(2006.01)	(86) PCT/US2015/032549	
<i>C03C 17/36</i>	(2006.01)	(87) WO 2015/187415	
(96) 21.05.2014		(74) Traplová Hakr Kubát, advokátní a patentová kancelář, Ing. Eduard Hakr, patentový zástupce, Přístavní 24, Praha 7, 17000	
(96) 14729874.9		(97) <b>EP 3152212</b>	
(73) D. Swarovski KG, 6112 Wattens, AT		(47) 11.12.2019	
(72) NOTHDURFETER, Heinz, A-6122 Fritzens, AT		(97) 10.12.2015	
ALTENBERGER, Rudolf Ernst, A-6114 Kolsass, AT		(51) <i>C07D 487/04</i>	(2006.01)
KALTENECKER, Franz, A-6200 Jenbach, AT		(96) 28.05.2015	
RECHEIS, Arno, A-6068 Mils, AT		(96) 15745265.7	
(54) <b>Způsob částečného potahování povrchu předmětu</b>		(73) Vertex Pharmaceuticals Inc., Boston, MA 02210, US	
(86) PCT/EP2014/060484		(72) AHMAD, Nadia, Abingdon Oxfordshire OX14 4RW, GB	
(87) WO 2015/176757		CHARRIER, Jean-Damien, Abingdon Oxfordshire OX14 4RW, GB	
(74) Rott, Růžička & Guttmann a spol., Vyskočilova 1566, Praha 4, Michle, 14000		DAVIS, Chris, Abingdon Oxfordshire OX14 4RW, GB	
(97) <b>EP 3149031</b>		ETXBARRIA I JARDI, Gorka, Abingdon Oxfordshire OX14 4RW, GB	
(47) 18.12.2019		FRAYSSE, Damien, Abingdon Oxfordshire OX14 4RW, GB	
(97) 03.12.2015		KNEGTEL, Ronald, Abingdon Oxfordshire OX14 4RW, GB	
(51) <i>C07K 14/725</i>	(2006.01)	PANESAR, Maninder, Abingdon Oxfordshire OX14 4RW, GB	
<i>A61K 38/17</i>	(2006.01)	PIERARD, Francoise, Abingdon Oxfordshire OX14 4RW, GB	
(96) 29.05.2015		PINDER, Joanne, Abingdon Oxfordshire OX14 4RW, GB	
(96) 15729004.0		STORCK, Pierre-Henri, Abingdon Oxfordshire OX14 4RW, GB	
(73) The United States of America, as represented by The Secretary, Department of Health and Human Services, Bethesda, MD 20892-7660, US		STUDLEY, John, Abingdon Oxfordshire OX14 4RW, GB	
(72) HINRICHS, Christian S., Bethesda, Maryland 20817, US		(54) <b>Radioaktivně značené deriváty 2-amino-6-fluor-N-[5-fluorpyridin-3-yl]-pyrazol[1,5-A]pyrimidin-3-karboxamidové sloučeniny užitečné jako inhibitor ATR kinázy, příprava uvedených sloučenin a její různé pevné formy</b>	
ROSENBERG, Steven A., Potomac, Maryland 20854, US		(32) 201462008277 P	
(54) <b>T lymfocytární receptory proti lidskému papilomaviru 16 E7</b>		(31) 05.06.2014	
(32) 201462004335 P		(33) US	
(31) 29.05.2014		(86) PCT/US2015/032879	
(33) US		(87) WO 2015/187451	
(86) PCT/US2015/033129		(74) Rott, Růžička & Guttmann a spol., Vyskočilova 1566, Praha 4, Michle, 14000	
(87) WO 2015/184228		(97) <b>EP 3156810</b>	
(74) Všeťečka Zelený Švorčík a partneři, advokátní a patentová kancelář, JUDr. Michal Havlík, Hálkova 1406/2, Praha 2, Nové Město, 12000		(47) 18.12.2019	
(97) <b>EP 3150586</b>		(97) 19.04.2017	
(47) 08.01.2020		(51) <i>G01R 29/08</i>	(2006.01)
(97) 05.04.2017		(96) 14.10.2016	
(51) <i>C07D 277/28</i>	(2006.01)	(96) 16193970.7	

- (73) COMMISSARIAT À L'ÉNERGIE ATOMIQUE ET AUX ÉNERGIES ALTERNATIVES, 75015 Paris, FR
- (72) JOLY, Jean-Christophe, 46500 GRAMAT, FR  
JONNIAU, Sylvain, 59262 SAINGHIN EN MELANTOIS, FR  
WERQUIN, Matthieu, 59262 SAINGHIN EN MELANTOIS, FR  
VELLAS, Nicolas, 59262 SAINGHIN EN MELANTOIS, FR  
GAQUIÈRE, Christophe, 59262 SAINGHIN EN MELANTOIS, FR  
CHOTEAU, Benjamin, 59262 SAINGHIN EN MELANTOIS, FR
- (54) **Měření útlumu elektromagnetického stínění**
- (32) 1559888  
(31) 16.10.2015  
(33) FR  
(74) Čermák a spol., JUDr. Karel Čermák Ph.D., LL.M., Elišky Peškové 735/15, Praha 5, Smíchov, 15000
- 
- (97) **EP 3159409**  
(47) 04.12.2019  
(97) 23.12.2015  
(51) **A61K 31/712** (2006.01)  
**A61K 31/7088** (2006.01)  
**A61P 21/00** (2006.01)
- (96) 16.06.2015  
(96) 15810097.4  
(73) Nippon Shinyaku Co., Ltd., Kyoto-shi Kyoto 601-8550, JP  
National Center of Neurology and Psychiatry, Kodaira-shi Tokyo 187-8551, JP
- (72) WATANABE Naoki, Tsukuba-shi Ibaraki 305-0003, JP  
TONE Yuuichirou, Tsukuba-shi Ibaraki 305-0003, JP  
TAKEDA Shin'ichi, Kodaira-shi Tokyo 187-8551, JP  
NAGATA Tetsuya, Kodaira-shi Tokyo 187-8551, JP
- (54) **ANTISENSE NUKLEOVÁ KYSELINA PRO POUŽITÍ PŘI LÉČBĚ DUCHENNOVY MUSKULÁRNÍ DYSTROFIE**
- (32) 2014124157  
(31) 17.06.2014  
(33) JP  
(86) PCT/JP2015/067238  
(87) WO 2015/194520  
(74) Všečka Zelený Švorčík a partneři, advokátní a patentová kancelář, JUDr. Michal Havlík, Hálkova 1406/2, Praha 2, Nové Město, 12000
- 
- (97) **EP 3162165**  
(47) 12.02.2020  
(97) 30.12.2015  
(51) **H05B 3/44** (2006.01)  
**H05B 3/62** (2006.01)  
**B01J 19/24** (2006.01)  
**F24H 1/10** (2006.01)  
**C10G 9/24** (2006.01)  
**H05B 3/00** (2006.01)  
**F16L 53/37** (2018.01)
- (96) 18.06.2015  
(96) 15730964.2  
(73) Linde AG, 80331 München, DE  
(72) EDER, Kurt, 81735 München, DE
- (54) **Zařízení a způsob k ohřívání tekutiny v potrubi**
- (32) 14002193  
(31) 26.06.2014  
(33) EP  
(86) PCT/EP2015/001237  
(87) WO 2015/197181  
(74) Traplová Hakr Kubát, advokátní a patentová kancelář, Ing. Eduard Hakr patentový zástupce, Přístavní 24, Praha 7, 17000
- 
- (97) **EP 3172757**  
(47) 11.12.2019  
(97) 28.01.2016  
(51) **H01J 37/153** (2006.01)  
(96) 17.06.2015  
(96) 15824198.4  
(73) Intelligent Virus Imaging Inc., Southern Pines, NC 28387-4301, US  
(72) SINTORN, Ida-Maria, S-191 41 Sollentuna, SE  
NORDSTROM, Rickard, S-146 37 Tullinge, SE  
KYLBERG, Gustaf, S-192 74 Sollentuna, SE
- (54) **Způsob automatické korekce astigmatismu**
- (32) 201462027505 P  
(31) 22.07.2014
- (33) US  
(86) PCT/US2015/036117  
(87) WO 2016/014177  
(74) PATENTSERVIS Praha a.s., Na Podkovce 281/10, Praha 4, Podolí, 14700
- 
- (97) **EP 3175472**  
(47) 04.12.2019  
(97) 04.02.2016  
(51) **H01J 37/317** (2006.01)  
**H01J 37/305** (2006.01)  
**C23C 14/54** (2006.01)  
**C23C 14/46** (2006.01)  
**C23C 14/50** (2006.01)  
**C23C 14/02** (2006.01)  
**C23C 14/56** (2006.01)
- (96) 25.07.2015  
(96) 15826528.0  
(73) Hunt, John Andrew, Pleasanton, CA 94588, US  
Coyle, Steven Thomas, Alameda, California 94501, US  
Hassel-Shearer, Michael Patrick, Little Haseley, Oxfordshire OX44 L77, GB  
Hosman, Thijs C., San Francisco, California 94144, US
- (72) Hunt, John Andrew, Pleasanton, CA 94588, US  
Coyle, Steven Thomas, Alameda, California 94501, US  
Hassel-Shearer, Michael Patrick, Little Haseley, Oxfordshire OX44 L77, GB  
Hosman, Thijs C., San Francisco, California 94144, US
- (54) **Zařízení pro přípravu a potahování vzorků pomocí iontového svazku**
- (32) 201462029563 P, 201514809088  
(31) 28.07.2014, 24.07.2015  
(33) US, US  
(86) PCT/US2015/042149  
(87) WO 2016/018771  
(74) Rott, Růžicka & Guttman a spol., Vyskočilova 1566, Praha 4, Michle, 14000
- 
- (97) **EP 3179022**  
(47) 04.03.2020  
(97) 14.06.2017  
(51) **E05D 15/24** (2006.01)  
**E05F 15/668** (2015.01)
- (96) 14.10.2016  
(96) 16193950.9  
(73) Marantec Antriebs- und Steuerungstechnik GmbH & Co. KG, 33428 Marienfeld, DE
- (72) Hörmann, Michael, 33790 Halle/Westf., DE
- (54) **Vrata, zejména sekční vrata a pohon vrat**
- (32) 102015016026, 102016006706  
(31) 11.12.2015, 01.06.2016  
(33) DE, DE  
(74) Rott, Růžicka & Guttman a spol., Vyskočilova 1566, Praha 4, Michle, 14000
- 
- (97) **EP 3202766**  
(47) 25.12.2019  
(97) 07.04.2016  
(51) **C07D 413/06** (2006.01)  
**C07D 413/14** (2006.01)  
**C07D 471/04** (2006.01)  
**A61K 31/422** (2006.01)  
**A61K 31/437** (2006.01)  
**A61K 31/4439** (2006.01)  
**A61K 31/454** (2006.01)  
**A61K 31/496** (2006.01)  
**A61K 31/5377** (2006.01)  
**A61P 35/00** (2006.01)  
**A61P 35/02** (2006.01)
- (96) 01.10.2015  
(96) 15845549.3  
(73) Daiichi Sankyo Company, Limited, Tokyo 103-8426, JP  
National Cancer Center, Tokyo 104-0045, JP
- (72) SAITO, Shoichi, Tokyo 104-8710, JP  
ITO, Masao, Tokyo 104-8710, JP  
FUJISAWA, Tetsunori, Tokyo 134-8630, JP  
SAITO, Hironao, Tokyo 104-8710, JP  
KIYOTSUKA, Yohei, Tokyo 104-8710, JP

WATANABE, Hideaki, Tokyo 104-8710, JP	(96)	19.12.2014	
MATSUNAGA, Hironori, Tokyo 104-8710, JP	(96)	14833266.1	
KAGOSHIMA, Yoshiko, Tokyo 104-8710, JP	(73)	Schilder, Johannes Jacobus Maria, 1132 CT Volendam, NL	
SUZUKI, Tetsuya, Tokyo 104-8710, JP	(72)	Schilder, Johannes Jacobus Maria, 1132 CT Volendam, NL	
OGAWARA, Yoko, Tokyo 104-0045, JP	(54)	<b>Solární kolektor</b>	
KITABAYASHI, Kazuo, Tokyo 104-8710, JP	(86)	PCT/IB2014/067159	
(54) <b>Isoxazolový derivát jako inhibitor mutantní izocitrát dehydrogenázy 1</b>	(87)	WO 2015/097629	
(32) 2014203475, 2015116774	(74)	ŽOVICOVÁ & ŽOVIC IP, s.r.o., Záhradnícka 36, Bratislava, 82108	
(31) 01.10.2014, 09.06.2015			
(33) JP, JP			
(86) PCT/JP2015/077916			
(87) WO 2016/052697			
(74) PATENTSERVIS Praha a.s., Na Podkovce 281/10, Praha 4, Podolí, 14700			
(97) <b>EP 3204564</b>			
(47) 31.07.2019			
(97) 14.04.2016			
(51) <b>E04B 1/70</b>		(2006.01)	
(96) 08.10.2015			
(96) 15800959.7			
(73) Tecnova Group S.r.l., 95041 Caltagirone (CT), IT			
(72) VARSALLONA, Salvatore, 95041 Caltagirone (CT), IT			
(54) <b>Systém odvlhčování zdi</b>			
(32) PA20140016			
(31) 08.10.2014			
(33) IT			
(86) PCT/IB2015/057708			
(87) WO 2016/055969			
(74) ŽOVICOVÁ & ŽOVIC IP, s.r.o., Záhradnícka 36, Bratislava, 82108			
(97) <b>EP 3207941</b>			
(47) 25.12.2019			
(97) 23.08.2017			
(51) <b>A61K 38/20</b>		(2006.01)	
		<b>A61K 38/16</b>	(2006.01)
		<b>A61P 35/00</b>	(2006.01)
(96) 07.09.2007			
(96) 17151480.5			
(73) Scott & White Memorial Hospital, Temple, TX 76508, US			
(72) Frankel, Arthur E., Temple, TX 76502, US			
(54) <b>Způsoby a kompozice založené na konjugátech toxin difterie-interleukin-3</b>			
(32) 843471 P, 932772 P			
(31) 07.09.2006, 01.06.2007			
(33) US, US			
(74) PatentEnter s.r.o., Koliště 1965/13a, Brno, Černá Pole, 60200			
(97) <b>EP 3230929</b>			
(47) 27.11.2019			
(97) 16.06.2016			
(51) <b>G06M 1/14</b>		(2006.01)	
		<b>G06M 1/16</b>	(2006.01)
		<b>G06M 1/24</b>	(2006.01)
		<b>G06M 1/26</b>	(2006.01)
(96) 10.12.2015			
(96) 15820234.1			
(73) Coalesce Product Development Ltd, Cambridge CB4 0WS, GB			
(72) CHRISTIE, Ewen Humphrey, Moray IV30 8TS, GB			
COCKER, Robin Craig, Nottingham Nottinghamshire NG11 0BL, GB			
(54) <b>Zlepšení počítačích zařízení</b>			
(32) 201421983			
(31) 10.12.2014			
(33) GB			
(86) PCT/GB2015/000323			
(87) WO 2016/092252			
(74) ŽOVICOVÁ & ŽOVIC IP, s.r.o., Záhradnícka 36, Bratislava, 82108			
(97) <b>EP 3234476</b>			
(47) 20.11.2019			
(97) 02.07.2015			
(51) <b>F24S 23/00</b>		(2018.01)	
		<b>F24S 23/30</b>	(2018.01)
		<b>F24S 30/452</b>	(2018.01)
		<b>F24S 60/00</b>	(2018.01)
		<b>F24S 80/60</b>	(2018.01)
		<b>F24S 80/65</b>	(2018.01)
(96) 19.12.2014			
(96) 14833266.1			
(73) Schilder, Johannes Jacobus Maria, 1132 CT Volendam, NL			
(72) Schilder, Johannes Jacobus Maria, 1132 CT Volendam, NL			
(54) <b>Solární kolektor</b>			
(86) PCT/IB2014/067159			
(87) WO 2015/097629			
(74) ŽOVICOVÁ & ŽOVIC IP, s.r.o., Záhradnícka 36, Bratislava, 82108			
(97) <b>EP 3258031</b>			
(47) 09.10.2019			
(97) 20.12.2017			
(51) <b>E04F 19/06</b>		(2006.01)	
(96) 13.06.2017			
(96) 17001005.2			
(73) Sondermann, Frank, 57489 Drolshagen, DE			
(72) Sondermann, Frank, 57489 Drolshagen, DE			
(54) <b>Profilový železniční systém pro krytí aspoň jedné montážní hrany</b>			
(32) 202016003726 U			
(31) 15.06.2016			
(33) DE			
(74) Macek and Partners, Mgr. Jiří Macek, Sázavská 751/16, Praha 2, Vinohrady, 12000			
(97) <b>EP 3268385</b>			
(47) 08.01.2020			
(97) 22.09.2016			
(51) <b>C07K 14/47</b>		(2006.01)	
		<b>A61K 48/00</b>	(2006.01)
		<b>A61K 38/00</b>	(2006.01)
		<b>A01K 67/027</b>	(2006.01)
		<b>C07K 14/725</b>	(2006.01)
(96) 11.03.2016			
(96) 16712262.1			
(73) Max-Delbrück-Centrum für Molekulare Medizin in der Helmholtz-Gemeinschaft, 13125 Berlin, DE			
(72) BLANKENSTEIN, Thomas, 12209 Berlin, DE			
PONCETTE, Lucia, 13187 Berlin, DE			
CHEN, Xiaojing, 10437 Berlin, DE			
(54) <b>Kombinovaná terapie rakoviny geny receptorů T buněk proti MHC I a MHC II omezeným epitopům nádorového antigenu NY-ESO-1</b>			
(32) 15159001			
(31) 13.03.2015			
(33) EP			
(86) PCT/EP2016/055242			
(87) WO 2016/146505			
(74) Rott, Růžička & Guttman a spol., Vyskočilova 1566, Praha 4, Michle, 14000			
(97) <b>EP 3275892</b>			
(47) 08.01.2020			
(97) 31.01.2018			
(51) <b>C07K 14/135</b>		(2006.01)	
(96) 14.05.2012			
(96) 17191721.4			
(73) GlaxoSmithKline Biologicals S.A., 1330 Rixensart, BE			
(72) SWANSON, Kurt, Emeryville, CA 94662-8097, US			
CARFI, Andrea, Emeryville, CA 94662-8097, US			
(54) <b>Prefúzní antigeny RSV F</b>			
(32) 201161486005 P			
(31) 13.05.2011			
(33) US			
(74) KOREJZOVA LEGAL v.o.s., JUDr. Petra Sauvage de Brantes, Korunní 810/104, Praha 10, Vinohrady, 10100			
(97) <b>EP 3288713</b>			
(47) 01.01.2020			
(97) 03.11.2016			
(51) <b>B24B 23/08</b>		(2006.01)	
		<b>B24B 5/36</b>	(2006.01)
		<b>B23P 6/00</b>	(2006.01)
		<b>H01R 43/14</b>	(2006.01)
		<b>H02K 13/00</b>	(2006.01)
(96) 29.04.2016			
(96) 16722577.0			
(73) Mersen Benelux BV, 3113 AR Schiedam, NL			



(72) OVAERE, Peter Jacques, 1780 Wommel, BE  
SCHEPENS, Pieter-Jan Patrick, 3200 Aarschot, BE  
(54) **Způsob broušení sběracích kroužků**  
(32) 2014740  
(31) 30.04.2015  
(33) NL  
(86) PCT/EP2016/059638  
(87) WO 2016/174218  
(74) ŽOVICOVÁ & ŽOVIC IP, s.r.o., Záhradnícka 36, Bratislava, 82108

(97) **EP 3290822**  
(47) 20.11.2019  
(97) 07.03.2018  
(51) **F24S 10/50** (2018.01)  
**F28F 3/04** (2006.01)  
**F28F 3/12** (2006.01)  
(96) 30.08.2016  
(96) 16186362.6  
(73) Alfa Laval Corporate AB, 221 00 Lund, SE  
(72) SJÖDIN, Per, SE-223 61 LUND, SE  
NILSSON, Mats, SE-226 47 LUND, SE  
(54) **Deskový tepelný výměník pro solární ohřev**  
(74) PATENTSERVIS Praha a.s., Na Podkovce 281/10, Praha 4, Podolí, 14700

(97) **EP 3299570**  
(47) 11.12.2019  
(97) 28.03.2018  
(51) **E06B 7/23** (2006.01)  
**E04D 13/035** (2006.01)  
(96) 12.09.2017  
(96) 17190697.7  
(73) Roto Frank DST Marken GmbH & Co. KG, 97980 Bad Mergentheim, DE  
(72) Klöpfer, Heiner, 97980 Bad Mergentheim, DE  
(54) **Uzávěr budovy s těsnícím zařízením**  
(32) 102016218252  
(31) 22.09.2016  
(33) DE  
(74) Čermák a spol., JUDr. Karel Čermák Ph.D., LL.M., Elišky Peškové 735/15, Praha 5, Smíchov, 15000

(97) **EP 3319963**  
(47) 08.01.2020  
(97) 12.01.2017  
(51) **C07D 471/04** (2006.01)  
**A61K 31/437** (2006.01)  
**A61P 25/24** (2006.01)  
(96) 07.07.2016  
(96) 16741469.7  
(73) Janssen Pharmaceutica NV, 2340 Beerse, BE  
(72) CHROVIAN, Christa C., San Diego, California 92121, US  
LETAVIC, Michael A., San Diego, California 92121, US  
RECH, Jason C., San Diego, California 92121, US  
SOYODE-JOHNSON, Akinola, San Diego, California 92121, US  
WALL, Jessica L., San Diego, California 92121, US  
(54) **Substituované 4-azaindoly a jejich použití jako modulátory glun2b receptoru**  
(32) 201562190416 P  
(31) 09.07.2015  
(33) US  
(86) PCT/US2016/041339  
(87) WO 2017/007938  
(74) Vsetečka Zelený Švorčík a partneři, advokátní a patentová kancelář, JUDr. Michal Havlík, Hálkova 1406/2, Praha 2, Nové Město, 12000

(97) **EP 3319993**  
(47) 15.01.2020  
(97) 19.01.2017  
(51) **C07K 16/28** (2006.01)  
**A61P 35/00** (2006.01)  
(96) 08.07.2016  
(96) 16739079.8  
(73) Genmab A/S, 1560 Copenhagen V, DK  
(72) DE JONG, Rob, 3584 CT Utrecht, NL  
VAN DIJKHUIZEN RADER SMA, Riemke, 3584 CT Utrecht, NL  
PEEPER, Daniel, 1183-DN Amstelveen, NL  
DITZEL, Henrik Jørn, 8660 Skanderborg, DK

PARREN, Paul, 3984 PR Odijk, NL  
BOSHUIZEN, Julia, 1058-NC Amsterdam, NL  
JACOBSEN, Kirstine, 5000 Odense, DK  
BREIJ, Esther, 3584 CT Utrecht, NL  
KOOPMAN, Louise, 3584 CT Utrecht, NL  
SATIJN, David, 3584 CT Utrecht, NL  
VAN DEN BRINK, Edward, 3584 CT Utrecht, NL  
VERZIJL, Dennis, 3584 CT Utrecht, NL  
(54) **Konjugáty specifická protilátka proti AXL-léčivo na léčení rakoviny**  
(32) PCT/EP2015/065900, 201662278283 P  
(31) 10.07.2015, 13.01.2016  
(33) EP, US  
(86) PCT/EP2016/066353  
(87) WO 2017/009258  
(74) Čermák a spol., JUDr. Karel Čermák Ph.D., LL.M., Elišky Peškové 735/15, Praha 5, Smíchov, 15000

(97) **EP 3321279**  
(47) 12.02.2020  
(97) 30.03.2017  
(51) **C07K 14/605** (2006.01)  
**A61K 38/26** (2006.01)  
**A61P 3/10** (2006.01)  
(96) 13.09.2016  
(96) 16848039.0  
(73) BrightGene Bio-Medical Technology Co., Ltd., BioBay Suzhou Industrial Park Suzhou Jiangsu 215123, CN  
(72) YUAN, Jiandong, Suzhou Jiangsu 215123, CN  
HUANG, Yangqing, Suzhou Jiangsu 215123, CN  
SONG, Yunsong, Suzhou Jiangsu 215123, CN  
YUAN, Fang, Suzhou Jiangsu 215123, CN  
(54) **Exenatidový modifikátor a jeho použití**  
(32) 201510619012  
(31) 25.09.2015  
(33) CN  
(86) PCT/CN2016/098844  
(87) WO 2017/050157  
(74) Traplová Hakr Kubát, advokátní a patentová kancelář, Ing. Eduard Hakr, patentový zástupce, Přístavní 24, Praha 7, 17000

(97) **EP 3330244**  
(47) 29.01.2020  
(97) 02.02.2017  
(51) **C07C 17/23** (2006.01)  
**C07C 17/383** (2006.01)  
**C07C 21/18** (2006.01)  
(96) 21.09.2015  
(96) 15899132.3  
(73) Zhejiang Quzhou Juxin Fluorine Chemical Co., Ltd., Quzhou, Zhejiang 324004, CN  
Zhejiang Quhua Fluor-Chemistry Co., Ltd., Quzhou, Zhejiang 324004, CN  
(72) WANG, Aiguo, Quzhou Zhejiang 324000, CN  
YANG, Bo, Quzhou Zhejiang 324000, CN  
ZHANG, Yan, Quzhou Zhejiang 324000, CN  
LEI, Jun, Ningbo Zhejiang 315000, CN  
ZHOU, Huadong, Quzhou Zhejiang 324004, CN  
ZHAO, Yang, Quzhou Zhejiang 324000, CN  
ZHU, Yi, Quzhou Zhejiang 324000, CN  
XIA, Haili, Quzhou Zhejiang 324000, CN  
SHI, Haojin, Quzhou Zhejiang 324004, CN  
(54) **Způsob výroby 2,3,3,3-tetrafluorpropenu**  
(32) 201510459642  
(31) 30.07.2015  
(33) CN  
(86) PCT/CN2015/000655  
(87) WO 2017/015779  
(74) JUDr. Tomáš Lejček MBA, Slezská 169/10, Praha 2, 12000  
JUDr. Tomáš Lejček MBA, Slezská 169/10, Praha 2, 12000

(97) **EP 3335728**  
(47) 25.12.2019  
(97) 20.06.2018  
(51) **A61K 39/21** (2006.01)  
(96) 13.10.2009  
(96) 18150843.3

(73) Children's Medical Center Corporation, Boston, MA 02115, US  
Beth Israel Deaconess Medical Center, Inc., Boston, MA 02215, US  
(72) Harrison, Stephen C., Brighton, MA 02135, US  
Chen, Bing, Chestnut Hill, MA 02467, US  
Barouch, Dan H., Boston, MA 02215, US  
Nikolola, Joseph P., Watertown, MA 02472, US  
Seaman, Michael Scott, West Roxbury, MA 02132, US  
(54) **Biochemicky stabilizovaná trimerní vakcína HIV-1 Env**  
(32) 104449 P  
(31) 10.10.2008  
(33) US  
(74) ŽOVICOVÁ & ŽOVIC IP, s.r.o., Záhradnícka 36, Bratislava, 82108

(97) **EP 3339610**  
(47) 15.01.2020  
(97) 27.06.2018  
(51) **F02C 7/32** (2006.01)  
(96) 15.08.2017  
(96) 17186249.3  
(73) Pratt & Whitney Canada Corp., Longueuil, Québec J4G 1A1, CA  
(72) DUROCHER, Eric, Longueuil, Québec J4G 1A1, CA  
MORGAN, Keith, Longueuil, Québec J4G 1A1, CA  
MITROVIC, Lazar, Longueuil, Québec J4G 1A1, CA  
DUBREUIL, Jean, Boucherville, QC J4B 6X8, CA  
POULIN, Martin, Longueuil, Québec J4G 1A1, CA  
(54) **Architektura vícekotoučového motoru s plynovou turbínou**  
(32) 201615266321, 201615351818  
(31) 15.09.2016, 15.11.2016  
(33) US, US  
(74) Všetěčka Zelený Švorčík a partneři, advokátní a patentová kancelář, JUDr. Michal Havlík, Hálkova 1406/2, Praha 2, Nové Město, 12000

(97) **EP 3341262**  
(47) 23.10.2019  
(97) 02.03.2017  
(51) **B62D 1/181** (2006.01)  
(96) 02.08.2016  
(96) 16750142.8  
(73) thyssenkrupp Presta AG, 9492 Eschen, LI  
thyssenkrupp AG, 45143 Essen, DE  
(72) HEITZ, Thomas, 9493 Mauren, LI  
KREUTZ, Daniel, 6800 Feldkirch, AT  
SINIS JÁUREGUI, Francisco, 6800 Feldkirch, AT  
(54) **Motorický přestavitelný sloupek řízení pro motorové vozidlo**  
(32) 102015216326  
(31) 26.08.2015  
(33) DE  
(86) PCT/EP2016/068393  
(87) WO 2017/032566  
(74) Všetěčka Zelený Švorčík a partneři, advokátní a patentová kancelář, JUDr. Michal Havlík, Hálkova 1406/2, Praha 2, Nové Město, 12000

(97) **EP 3344663**  
(47) 19.02.2020  
(97) 09.03.2017  
(51) **C08F 2/22** (2006.01)  
**C08F 18/00** (2006.01)  
**C08F 20/00** (2006.01)  
**C08F 10/00** (2006.01)  
**C08F 12/00** (2006.01)  
**A01N 43/56** (2006.01)  
(96) 10.08.2016  
(96) 16756968.0  
(73) LANXESS Deutschland GmbH, 50569 Köln, DE  
(72) UHR, Hermann, 51373 Leverkusen, DE  
JAETSCH, Thomas, 50933 Köln, DE  
(54) **Polymerové částice obsahující penflufen**  
(32) 15183408  
(31) 02.09.2015  
(33) EP  
(86) PCT/EP2016/069047  
(87) WO 2017/036755  
(74) Traplová Hakr Kubát, advokátní a patentová kancelář, Ing. Eduard Hakr, patentový zástupce, Přístavní 24, Praha 7, 17000

(97) **EP 3348264**  
(47) 01.01.2020  
(97) 18.07.2018  
(51) **A61K 31/4174** (2006.01)  
**C07D 233/64** (2006.01)  
**A61P 27/06** (2006.01)  
**A61P 17/04** (2006.01)  
(96) 16.09.2011  
(96) 18160174.1  
(73) ALLERGAN, INC., Irvine, CA 92612, US  
(72) Dibas, Mohammed I., Laguna Niguel, CA California 92677, US  
Chow, Ken, Newport Coast, CA California 92657, US  
Donello, John E., Dana Point, CA California 92629, US  
Garst, Michael E., Newport Beach, CA California 92660, US  
Gil, Daniel W., Corona Del Mar, CA California 92625, US  
Wang, Liming, Irvine, CA California 92612, US  
(54) **Esterová proléčiva [3-(1-(1h-imidazol-4-yl)ethyl)-2-methylfenyl] methanolu pro snížení nitroočního tlaku**  
(32) 38337010 P  
(31) 16.09.2010  
(33) US  
(74) Všetěčka Zelený Švorčík a partneři, advokátní a patentová kancelář, JUDr. Michal Havlík, Hálkova 1406/2, Praha 2, Nové Město, 12000

(97) **EP 3350239**  
(47) 06.11.2019  
(97) 23.03.2017  
(51) **C08F 297/04** (2006.01)  
**C08L 33/06** (2006.01)  
**C08L 53/02** (2006.01)  
**C08L 95/00** (2006.01)  
(96) 15.09.2016  
(96) 16777727.5  
(73) Total Marketing Services, 92800 Puteaux, FR  
(72) RUOT, Carole, 69540 Irigny, FR  
BOTEI, Romuald, 38121 Chonas L'Ambellan, FR  
(54) **Bitumenová/polymerní kompozice vykazující vylepšené mechanické vlastnosti**  
(32) 1558800  
(31) 18.09.2015  
(33) FR  
(86) PCT/FR2016/052323  
(87) WO 2017/046523  
(74) Všetěčka Zelený Švorčík a partneři, advokátní a patentová kancelář, JUDr. Michal Havlík, Hálkova 1406/2, Praha 2, Nové Město, 12000

(97) **EP 3359597**  
(47) 08.01.2020  
(97) 13.04.2017  
(51) **C08K 7/20** (2006.01)  
**D21F 1/00** (2006.01)  
**D01F 1/10** (2006.01)  
(96) 18.05.2016  
(96) 16731690.0  
(73) Albany International Corp., Rochester, NH 03867, US  
(72) AGARWAL, Dhruv, Greensboro North Carolina 27410, US  
JANDRIS, Louis, Jay, Pompey, New York 13130, US  
(54) **Kompozice a metody pro lepší odolnost polymerních komponentů proti oděru**  
(32) 201562237300 P  
(31) 05.10.2015  
(33) US  
(86) PCT/US2016/033022  
(87) WO 2017/062067  
(74) ŽOVICOVÁ & ŽOVIC IP, s.r.o., Záhradnícka 36, Bratislava, 82108

(97) **EP 3369343**  
(47) 25.12.2019  
(97) 05.09.2018  
(51) **A47B 95/04** (2006.01)  
(96) 02.03.2018  
(96) 18159830.1  
(73) Tegometall International AG, 8574 Lengwil, CH  
(72) Bohnacker, Ulrich, 8559 Fruthwilen, CH  
(54) **ZARÍZENÍ NA OCHRANU PROTI KOLIZI PRO REGÁLY**  
(32) 202017001171 U

(31) 03.03.2017  
(33) DE  
(74) Všeťečka Zelený Švorčík a partneři, advokátní a patentová kancelář, JUDr. Michal Havlík, Hálkova 1406/2, Praha 2, Nové Město, 12000

(97) **EP 3370555**  
(47) 08.01.2020  
(97) 11.05.2017  
(51) **A41D 27/28** (2006.01)  
**A41D 13/002** (2006.01)  
(96) 04.11.2016  
(96) 16797776.8  
(73) X-Technology Swiss GmbH, 8832 Wollerau, CH  
(72) LAMBERTZ, Bodo, 8853 Wilen bei Wollerau Schwyz, CH  
(54) **Sportovní oděv s nejméně jednou klimatizační zónou**  
(32) 102015118892  
(31) 04.11.2015  
(33) DE  
(86) PCT/EP2016/076680  
(87) WO 2017/077040  
(74) Všeťečka Zelený Švorčík a partneři, advokátní a patentová kancelář, JUDr. Michal Havlík, Hálkova 1406/2, Praha 2, Nové Město, 12000

(97) **EP 3378850**  
(47) 08.01.2020  
(97) 26.09.2018  
(51) **C07C 315/00** (2006.01)  
**C07C 315/04** (2006.01)  
**C07C 317/24** (2006.01)  
**C07C 317/28** (2006.01)  
(96) 20.02.2013  
(96) 18168969.6  
(73) Amgen (Europe) GmbH, 6343 Risch-Rotkreuz, CH  
(72) VENKATESWARALU, Jasti, 500033 Hyderabad, IN  
RAJENDIRAN, Chinnapillai, 500038 Hyderabad, IN  
REDDY, Nallamaddi Ravikumar, 500036 Hyderabad, IN  
CONNOLLY, Terrence Joseph, Warwick, NY 10990, US  
RUCHELMAN, Alexander L., Cream Ridge, NJ 08514, US  
ECKERT, Jeffrey, Hazlet, NJ 07730, US  
FRANK, Anthony Joseph, Easton, PA 18045, US  
(54) **Způsoby přípravy (S)-1-(3-ethoxy-4-methoxyfenyl)-2-methansulfonyl-ethylaminu**  
(32) 201261601226 P  
(31) 21.02.2012  
(33) US  
(74) Traplová Hakr Kubát, advokátní a patentová kancelář, Ing. Eduard Hakr, patentový zástupce, Přístavní 24, Praha 7, 17000

(97) **EP 3383615**  
(47) 29.01.2020  
(97) 08.06.2017  
(51) **B29C 45/76** (2006.01)  
**B29C 45/77** (2006.01)  
**B29C 45/47** (2006.01)  
(96) 02.12.2016  
(96) 16816539.7  
(73) Extrude to Fill, Inc., Loveland, 80537, CO, US  
(72) FITZPATRICK, Richard Ernest, Loveland, Colorado 80537, US  
(54) **Způsob tváření dílu**  
(32) 201514959921, 201514960101, 201514960115, PCT/US2015/064045, PCT/US2015/064073, PCT/US2015/064110, 201615177301  
(31) 04.12.2015, 04.12.2015, 04.12.2015, 04.12.2015, 04.12.2015, 04.12.2015, 08.06.2016  
(33) US, US, US, US, US, US  
(86) PCT/US2016/064781  
(87) WO 2017/096272  
(74) Traplová Hakr Kubát, advokátní a patentová kancelář, Ing. Eduard Hakr, patentový zástupce, Přístavní 531/24, Praha 7, Holešovice, 17000

(97) **EP 3385184**  
(47) 27.11.2019  
(97) 10.10.2018  
(51) **B65D 17/00** (2006.01)  
(96) 05.04.2017  
(96) 17165039.3  
(73) Piech, Gregor Anton, 6352 Ellmau, AT

(72) Piech, Gregor Anton, 6352 Ellmau, AT  
(54) **Nádoba k hermeticky těsnému uchovávání produktů, zejména potravin**  
(74) Všeťečka Zelený Švorčík a partneři, advokátní a patentová kancelář, JUDr. Michal Havlík, Hálkova 1406/2, Praha 2, Nové Město, 12000

(97) **EP 3386830**  
(47) 11.12.2019  
(97) 15.06.2017  
(51) **B61D 3/18** (2006.01)  
**B61D 47/00** (2006.01)  
(96) 11.12.2015  
(96) 15808392.3  
(73) FLEXIWAGGON AB, 831 31 Östersund, SE  
(72) ERIKSSON, Jan, 830 44 Nälden, SE  
(54) **Zařízení k zavěšení kabelů a hadic**  
(86) PCT/EP2015/079403  
(87) WO 2017/097373  
(74) ZIVKO MIJATOVIĆ & PARTNERS s.r.o., Jugoslávských partyzánů 639/26, Praha 6, 16000

(97) **EP 3392584**  
(47) 18.12.2019  
(97) 24.10.2018  
(51) **F26B 5/06** (2006.01)  
(96) 21.04.2017  
(96) 17167643.0  
(73) GEA Lyophil GmbH, 50354 Hürth, DE  
(72) Beutler, Thomas Heinrich Ludwig, 50354 Hürth, DE  
Böckem, Marion, 50354 Hürth, DE  
Bauer, Alexey, 50354 Hürth, DE  
Wolf, Carolin, 50354 Hürth, DE  
(54) **Mrazicí sušička a způsob vyvolání nukleace v produktech**  
(74) Traplová Hakr Kubát, advokátní a patentová kancelář, Ing. Eduard Hakr, patentový zástupce, Přístavní 24, Praha 7, 17000

(97) **EP 3395995**  
(47) 18.12.2019  
(97) 29.06.2017  
(51) **C22C 38/50** (2006.01)  
**C22C 38/48** (2006.01)  
**C22C 38/44** (2006.01)  
**C22C 38/06** (2006.01)  
**C22C 38/04** (2006.01)  
**C22C 38/02** (2006.01)  
**C22C 38/00** (2006.01)  
**C23C 8/26** (2006.01)  
**C21D 6/00** (2006.01)  
(96) 30.08.2016  
(96) 16879123.4  
(73) POSCO, Pohang-si, Gyeongsangbuk-do 37859, KR  
(72) KONG, Jung Hyun, Pohang-si Gyeongsangbuk-do 37680, KR  
(54) **Trojfázová nerezavějící ocel a způsob její výroby**  
(32) 20150184949  
(31) 23.12.2015  
(33) KR  
(86) PCT/KR2016/009620  
(87) WO 2017/111255  
(74) PatentEnter s.r.o., Koliště 1965/13a, Brno, Černá Pole, 60200

(97) **EP 3407699**  
(47) 25.12.2019  
(97) 03.08.2017  
(51) **A01C 23/00** (2006.01)  
**A01B 73/06** (2006.01)  
**A01M 7/00** (2006.01)  
(96) 27.01.2017  
(96) 17702351.2  
(73) Fliegl Agrartechnik GmbH, 84453 Mühldorf am Inn, DE  
(72) FLIEGL, SEN., Josef, 84556 Kastl, DE  
(54) **Rozmetač kejdy**  
(32) 202016100457 U  
(31) 29.01.2016  
(33) DE

(86) PCT/EP2017/051776  
(87) WO 2017/129748  
(74) Všeťečka Zelený Švorčík a partneři, advokátní a patentová kancelář, JUDr. Michal Havlík, Hálkova 1406/2, Praha 2, Nové Město, 12000

(97) **EP 3411537**  
(47) 13.11.2019  
(97) 10.08.2017  
(51) **E04B 1/58** (2006.01)  
**F16B 7/04** (2006.01)  
**F16B 21/16** (2006.01)  
**F16L 19/06** (2006.01)  
**F16L 37/23** (2006.01)  
**E04G 11/50** (2006.01)  
**F16M 11/24** (2006.01)  
**E04G 7/02** (2006.01)  
**E04G 7/20** (2006.01)  
**E04H 3/28** (2006.01)  
**E04H 12/10** (2006.01)

(96) 05.02.2016  
(96) 16714568.9  
(73) Prolyte B.V., 9351 PA Leek, NL  
(72) STUUT, Johann, 9351 PA Leek, NL  
(54) **Spojka pro spojování konstrukčních částí, příhradový nosník s nimi spojený a způsob spojení a použití**  
(86) PCT/NL2016/050085  
(87) WO 2017/135807  
(74) PATENTSERVIS Praha a.s., Na Podkovce 281/10, Praha 4, Podolí, 14700

(97) **EP 3445214**  
(47) 18.12.2019  
(97) 26.10.2017  
(51) **A47J 36/02** (2006.01)  
**C22C 38/18** (2006.01)  
**F16K 31/06** (2006.01)  
(96) 12.04.2017  
(96) 17724617.0  
(73) Ode S.r.l., 23823 Colico (LC), IT  
(72) GUERCI, Alessio, 23822 Bellano (CL), IT  
(54) **Solenoidový ventil se součástmi ze speciální oceli**  
(32) UA20164094 U  
(31) 18.04.2016  
(33) IT

(86) PCT/IB2017/000428  
(87) WO 2017/182865  
(74) Čermák a spol., JUDr. Karel Čermák Ph.D., LL.M., Elišky Peškové 735/15, Praha 5, Smíchov, 15000

(97) **EP 3446834**  
(47) 29.01.2020  
(97) 27.02.2019  
(51) **B25D 11/12** (2006.01)  
**A01B 1/02** (2006.01)  
**B25F 5/02** (2006.01)  
(96) 24.08.2017  
(96) 17020382.2  
(73) Scheppach Fabrikation von Holzbearbeitungsmaschinen GmbH, 89335 Ichenhausen, DE

(72) Bindhammer, Markus, 86316 Friedberg, DE  
(54) **Elektrické kladivo**  
(74) Loskotová & partneři, patentová a známková kancelář, Ing. Jarmila Loskotová, K závětinám 727, Praha 5, Reporyje, 15500

(97) **EP 3467558**  
(47) 12.02.2020  
(97) 10.04.2019  
(51) **G02B 6/38** (2006.01)  
(96) 09.10.2013  
(96) 18194620.3  
(73) Corning Optical Communications LLC, Hickory, NC 28603, US  
(72) FEWKES, Edward John, Corning, NY New York 14830, US  
KRUG, John Paul, Painted Post, NY New York 14870, US  
LIU, Ziwei, Ft Worth, TX Texas 76137, US  
(54) **Adhezni kompozice včetně částečně síťovaných pryskyřic a způsoby jejich použití**  
(32) 201261713788 P, 201261713779 P, 201313785472, 201313799255  
(31) 15.10.2012, 15.10.2012, 05.03.2013, 13.03.2013  
(33) US, US, US, US  
(74) ŽOVICOVÁ & ŽOVIC IP, s.r.o., Záhradnícka 36, Bratislava, 82108

(97) **EP 3472904**  
(47) 22.01.2020  
(97) 22.03.2018  
(51) **H02B 1/38** (2006.01)  
**E05D 5/12** (2006.01)  
**E05D 5/10** (2006.01)  
**E05D 5/06** (2006.01)

(96) 03.08.2017  
(96) 17754250.3  
(73) Rittal GmbH & Co. KG, 35745 Herborn, DE  
(72) REUTER, Wolfgang, 56479 Liebenscheid, DE  
SCHINDLER, Timo, 35075 Gladenbach, DE  
(54) **Uspořádání závěsu pro rozvaděčovou skříň**  
(32) 102016117378  
(31) 15.09.2016  
(33) DE  
(86) PCT/DE2017/100657  
(87) WO 2018/050151  
(74) Rott, Růžička & Guttman a spol., Vyskočilova 1566, Praha 4, Michle, 14000

(97) **EP 3506872**  
(47) 04.12.2019  
(97) 27.12.2018  
(51) **A61J 7/00** (2006.01)  
(96) 20.06.2017  
(96) 17732088.4  
(73) Sisteks d.o.o., 1000 Ljubljana, SI  
(72) NOLIMAL, Boris, 1000 Ljubljana, SI  
(54) **Předem naplněné brčko na pití s ventilovým uzávěrem s příčnou štěrbinou na obou koncích**  
(86) PCT/EP2017/065115  
(87) WO 2018/233816  
(74) A. Holas & partner Patentová a známková kancelář, Ing. Mgr. Hana Holasová, Křížová 105/4, Brno, 60300

## Zveřejněné opravené překlady evropských patentových spisů

U následujících udělených evropských patentů s účinkem pro Českou republiku byl majitelem předložen opravený překlad patentového spisu do českého jazyka (§35d odst. 2 zákona č. 527/1990 Sb., v platném znění).

Dattem zveřejnění opraveného překladu evropského patentového spisu je datum publikace tohoto Věstníku.

(97) EP 2776168  
(97) EP 3250535

(97) EP 3324911  
(97) EP 3411236

(97) EP 3478534

## Zveřejněné překlady pozměněného nebo omezeného znění evropských patentových spisů

U následujících udělených evropských patentů s účinky pro Českou republiku byl majitelem předložen český překlad pozměněného nebo omezeného znění evropského patentového spisu (§35f odst. 3 zákona č. 527/1990 Sb., v platném znění).

Datem zveřejnění překladu pozměněného nebo omezeného znění evropského patentového spisu je datum publikace tohoto Věstníku.

(97) EP 1785618 (97) EP 2723873 (97) EP 2897457  
(97) EP 2324941 (97) EP 2729443

## Evropské patenty zachované v pozměněném nebo omezeném znění

V této části jsou uvedeny evropské patenty s účinky pro Českou republiku, které byly Evropským úřadem podle článku 102 Úmluvy o udělování evropských patentů zachovány v omezeném znění podle čl. 105a - 105c EPC 2000, nebo v pozměněném znění (§ 35f zákona č. 527/1990 Sb., v platném znění).

(97)	Datum oznámení o zachování patentu	(97)	Datum oznámení o zachování patentu
EP 2739641	15.04.2020	EP 2801244	15.04.2020

## Evropské patenty zrušené Evropským patentovým úřadem

Následující evropské patenty udělené Evropským patentovým úřadem s účinky pro Českou republiku byly zrušeny Evropským patentovým úřadem podle článku 102 Úmluvy o udělování evropských patentů (§ 35f odst 2 zákona č. 527/1990 Sb., v platném znění).

(97) EP 1790428 (97) EP 2302131 (97) EP 2563618  
(97) EP 1957658 (97) EP 2349314 (97) EP 2645039

## PD4A

## Převod práv a ostatní změny majitelů evropských patentů

(97) EP 1744677  
(73) Tactical Medical Solutions, LLC, Anderson, 29621, SC, US

(97) EP 2752454  
(73) Techno-UMG Co., Ltd., Tokyo 105-0021, JP

(97) EP 1744677  
(73) Tactical Medical Solutions, Inc., Anderson, 29621, SC, US

(97) EP 2868081  
(73) Velos Media International Limited, Dublin 18, IE

(97) EP 1744730  
(73) Shire Viropharma LLC, Lexington, 02421, MA, US

(97) EP 2877206  
(73) Baxalta GmbH, 8152 Glattpark (Opfikon), CH

(97) EP 1759373  
(73) Flyvision Kft., 2040 Budaörs, HU

(97) EP 2968434  
(73) Shire Viropharma LLC, Lexington, 02421, MA, US

(97) EP 1759373  
(73) Flyvision Kft., 1222 Budapest, HU

(97) EP 3071219  
(73) Shire Viropharma LLC, Lexington, 02421, MA, US

(97) EP 2048197  
(73) Techno Polymer Co., Ltd., Tokyo 105-0021, JP

(97) EP 3097188  
(73) AM-Pharma B.V., 3521 AZ Utrecht, NL

(97) EP 2048197  
(73) Techno-UMG Co., Ltd., Tokyo 105-0021, JP

(97) EP 3097189  
(73) AM-Pharma B.V., 3521 AZ Utrecht, NL

(97) EP 2155866  
(73) AM-Pharma B.V., 3521 AZ Utrecht, NL

(97) EP 3124703  
(73) DELTA BLOC International GmbH, 2752 Wöllersdorf-Steinabrückl, AT

(97) EP 2591908  
(73) LEONI Kabel GmbH, 91154 Roth, DE

(97) EP 3290046  
(73) Shire Viropharma LLC, Lexington, 02421, MA, US

(97) EP 2727352  
(73) Velos Media International Limited, Dublin 18, IE

**FG1K**

**Zapsané užité vzory - přehled podle čísel zápisu**

V období uzávěrky tohoto čísla Věstníku zapsal Úřad průmyslového vlastnictví tyto užité vzory.

(11)	(51)		(11)	(51)		(11)	(51)	
33920	<b>F 16 B 21/06</b>	(2006.01)	33921	<b>B 25 D 3/00</b>	(2006.01)	33922	<b>E 01 C 3/00</b>	(2006.01)

**FG1K**

**Zapsané užité vzory - řazené podle MPT**

(51)	<b>B25D 3/00</b>	(2006.01)			Straka Pavel Ing., Ph.D., Brno, Královo Pole, CZ
	<b>B25B 15/00</b>	(2006.01)			Hrbek Kamil Ing., Lubná, CZ
	<b>B25F 1/00</b>	(2006.01)	(54)	<b>Stmelená směs pro podkladní vrstvy vozovek, pohlcující tahová napětí</b>	
	<b>F16B 39/02</b>	(2006.01)	(74)	Ing. Jaroslav Potužník, patentový zástupce, U třetí baterie 1057/1, Praha 6, Břevnov, 16200	
(11)	33921				
(21)	<b>2020-37204</b>				
(22)	03.02.2020		(51)	<b>F16B 21/06</b>	(2006.01)
(47)	21.04.2020			<b>F16B 21/07</b>	(2006.01)
(73)	Padalík Vladislav, Praha 9, Vysočany, CZ			<b>F16B 21/16</b>	(2006.01)
(72)	Padalík Vladislav, Praha 9, Vysočany, CZ			<b>F16L 37/084</b>	(2006.01)
(54)	<b>Sekáček závitu</b>			<b>F16L 37/086</b>	(2006.01)
(51)	<b>E01C 3/00</b>	(2006.01)	(11)	33920	
	<b>E01C 7/18</b>	(2006.01)	(21)	<b>2020-37128</b>	
	<b>B09B 3/00</b>	(2006.01)	(22)	14.01.2020	
(11)	33922		(47)	21.04.2020	
(21)	<b>2020-37244</b>		(32)	16.01.2019	
(22)	13.02.2020		(31)	50003-2019	
(47)	21.04.2020		(33)	SK	
(73)	Vysoké učení technické v Brně, Brno, CZ		(73)	Štofík Martin, Snina 06901, SK	
	Froněk, spol. s r.o., Rakovník, Rakovník II, CZ		(72)	Štofík Martin, Snina 06901, SK	
(72)	Varaus Michal doc. Dr. Ing., Brno, CZ		(54)	<b>Souprava rychlospojky</b>	
	Stehlík Dušan doc. Ing., Ph.D., Brno, Bystřice, CZ		(74)	INPARTNERS GROUP, Ing. Leopold Dadej, patentový zástupce, Na Valtické 339/6, Břeclav 4, 69141	
	Hýžl Petr doc. Ing., Ph.D., Kanice, CZ				
	Dašek Ondřej Ing., Ph.D., Brno, CZ				

**Seznam majitelů zapsaných užitéch vzorů**

(73)	(11)	(51)	(73)	(11)	(51)
Froněk, spol. s r.o., Rakovník, Rakovník II, CZ	33922	<b>E 01 C 3/00</b>	Padalík Vladislav, Praha 9, Vysočany, CZ	33921	<b>B 25 D 3/00</b>
Vysoké učení technické v Brně, Brno, CZ	33922	<b>E 01 C 3/00</b>	Štofík Martin, Snina 06901, SK	33920	<b>F 16 B 21/06</b>
		(2006.01)			(2006.01)
		(2006.01)			(2006.01)

## FG4Q

### Zapsané průmyslové vzory - přehled podle čísel zápisu

V období uzávěrky tohoto čísla Věstníku zapsal Úřad průmyslového vlastnictví tyto průmyslové vzory:

(11)	(51)	(11)	(51)
37528	05-06	37529	10-04, 13-01, 13-99

## FG4Q

### Zapsané průmyslové vzory - přehled podle tříd

- (51) **05-06**
- (11) 37528
- (21) 2018-41321
- (22) 15.11.2018
- (15) 15.04.2020
- (54) **Obalový materiál**
- (28) 6
- (73) Martin Peroutka, Buštěhrad, CZ
- (72) Peroutka Martin, Buštěhrad, CZ  
Rác Josef, Buštěhrad, CZ
- (74) Ing. Václav Kratochvíl, Husníkova 2086/22, Praha 5, Stodůlky, 15800



1.1



2.1



3.1



4.1



5.1



6.1



1.1



1.2

---

(51) **10-04, 13-01, 13-99**

(11) 37529

(21) 2019-41507

(22) 08.08.2019

(15) 15.04.2020

(54) **Měřicí autonomní stanice radioaktivity**

(28) 1

(73) NUVIA a.s., Třebíč, Nové Dvory, CZ

(72) Surý Jan Ing., Vyškov, CZ

Grísa Tomáš Ing., PhDr., Brno, Zábřovice, CZ

Skála Lukáš Ing., Třebíč, Podklášteří, CZ



**Seznam vlastníků zapsaných průmyslových vzorů**

(73)	(11)	(51)
Martin Peroutka, Buštěhrad, CZ	37528	05-06
NUVIA a.s., Třebíč, Nové Dvory, CZ	37529	10-04

## Úřední rozhodnutí a oznámení

### MK4A, MK4F

### Zánik patentů a autorských osvědčení uplynutím doby platnosti

(11)	(21)	Int.Cl/(51)	(11)	(21)	Int.Cl/(51)
294070	2001-3735	8/A61P 1/14	302055	2000-1414	8/D05B 47/04
296101	2000-1490	8/B01J 35/02	302536	2001-3878	8/B24B 1/00
298514	2001-3748	8/E01B 7/02			

### MH1K

### Zániky užitných vzorů vzdáním se

(11)	(21)	(51)	(2006.01)
27154	2014-29464	B62D 1/12	

### MK1K

### Zániky užitných vzorů uplynutím doby platnosti

(11)	(21)	(51)	(2006.01)	(11)	(21)	(51)	(2006.01)
20899	2010-22575	B65D 47/04	(2006.01)	21076	2010-22609	E02B 3/06	(2006.01)
20901	2010-22594	D06H 7/22	(2006.01)	21096	2010-22591	A47F 7/00	(2006.01)
20967	2010-22597	A01D 34/30	(2006.01)	21517	2010-22579	F17C 13/12	(2006.01)
20987	2010-22582	A21B 3/00	(2006.01)	21518	2010-22608	F17C 13/12	(2006.01)
20989	2010-22593	E06B 9/307	(2006.01)	22051	2010-22601	G01L 1/22	(2006.01)
21075	2010-22607	E02B 15/00	(2006.01)	22816	2010-22586	H02G 1/00	(2006.01)

### ND4Q

### První obnovy doby ochrany průmyslových vzorů

(51)	21-01
(11)	36624
(21)	2015-40254
(22)	20.04.2015
(54)	Hrací plán, terč, hrací figurka

### PD1K

### Převod práv a ostatní změny majitelů užitných vzorů

(11)	25469	(11)	25508
(21)	2013-27770	(21)	2013-27791
(73)	Sklenář Daniel, Bášť, CZ	(73)	ENVITES, spol. s r.o., Brno, Přízřenice, CZ

### PD4Q

### Převod práv a ostatní změny vlastníků průmyslových vzorů

(11)	31032	(11)	32522
(21)	2002-33706	(21)	2004-35236
(73)	InBev Belgium SRL, 1070 Brussels, BE	(73)	GlaxoSmithKline Consumer Healthcare (UK) IP Limited, Brentford, Middlesex TW8 9GS, GB
(11)	31565		
(21)	2002-34305		
(73)	GlaxoSmithKline Consumer Healthcare (UK) IP Limited, Brentford, Middlesex TW8 9GS, GB		

### Zamítnuté a částečně zamítnuté přihlášky ochranných známek před zveřejněním

Kapitola obsahuje údaje o rozhodnutích o přihláškách ochranných známek, u kterých byly na základě provedeného věcného průzkumu shledány Úřadem důvody pro zamítnutí přihlášky ochranné známky podle ustanovení § 4 nebo 6 zákona č. 441/2003 Sb. Na základě toho Úřad vydal rozhodnutí o zamítnutí přihlášky podle ustanovení § 22 zákona č. 441/2003 Sb., a to pro celý seznam výrobků a služeb nebo pro jeho část. Údaje o výsledku rozhodnutí (zamítnutí přihlášky, částečné zamítnutí přihlášky) jsou uvedeny jako datum právní moci rozhodnutí/výsledek rozhodnutí.

(210) **O-545931**  
(540)

(210) **O-554187**  
(540)

**Stabilní rychlý internet**



---

04.04.2020/NABYTÍ P.M. - ZAMÍTNUTÍ PŘIHLÁŠKY

---

07.04.2020/NABYTÍ P.M. - ZAMÍTNUTÍ PŘIHLÁŠKY

(210) **O-545932**  
(540)

**Stabilní rychlý internet**

---

04.04.2020/NABYTÍ P.M. - ZAMÍTNUTÍ PŘIHLÁŠKY

(210) **O-557059**  
(540)

**změňte.to**

---

07.04.2020/NABYTÍ P.M. - ZAMÍTNUTÍ PŘIHLÁŠKY

---

### Přehled zveřejněných přihlášek ochranných známek

Přihlášky ochranných známek, které byly na základě výsledků formálního a věcného průzkumu provedeného Úřadem shledány schopné zápisu do rejstříku ochranných známek, jsou obsaženy v této kapitole. Důležitou právní skutečností je, že zveřejněním přihlášky ochranné známky v této kapitole Věstníku (§ 23 zákona č. 441/2003 Sb.) začíná běžet zákonná tříměsíční lhůta pro podání námitek podle ustanovení § 25 zákona č. 441/2003 Sb.

Číselný přehled (210)											
O-555430	O-555474	O-558530	O-558918	O-559142	O-559673	O-559857	O-559858	O-560131	O-560183	O-560184	O-560307
O-560415	O-560416	O-560488	O-560940	O-561181	O-561276	O-561318	O-561362	O-561363	O-561364	O-561365	O-561366
O-561415	O-561476	O-561561	O-561562	O-561588	O-561650	O-561671	O-561702	O-561710	O-561718	O-561719	O-561724
O-561727	O-561732	O-561754	O-561759	O-561839	O-561863	O-561867	O-561878	O-561912	O-561938	O-561954	O-561986
O-562002	O-562003	O-562039	O-562078	O-562080	O-562091	O-562131	O-562132	O-562138	O-562156	O-562157	O-562164
O-562179	O-562210	O-562223	O-562240	O-562248	O-562249	O-562258	O-562259	O-562274	O-562275	O-562276	O-562277
O-562310	O-562314	O-562319	O-562326	O-562328	O-562329	O-562382	O-562390	O-562391	O-562409	O-562421	O-562423
O-562424	O-562426	O-562427	O-562428	O-562430	O-562431	O-562432	O-562433	O-562434	O-562435	O-562447	O-562449
O-562452	O-562466	O-562470	O-562472	O-562473	O-562475	O-562476	O-562480	O-562481	O-562484	O-562485	O-562486
O-562487	O-562490	O-562491	O-562492	O-562508	O-562509	O-562510	O-562512	O-562513	O-562514	O-562533	O-562535
O-562536	O-562537	O-562539	O-562540	O-562600	O-562610	O-562614	O-562615	O-562624	O-562625	O-562628	O-562629
O-562630	O-562631	O-562632	O-562633	O-562635	O-562637	O-562649	O-562670	O-562673	O-562678	O-562679	O-562680
O-562681	O-562689	O-562690	O-562691	O-562693	O-562733	O-562734	O-562735	O-562737	O-562738	O-562739	O-562740
O-562741	O-562751	O-562752	O-562765	O-562770	O-562774	O-562787	O-562792	O-562798	O-562801	O-562811	O-562813
O-562834	O-562838	O-562839	O-562840	O-562842	O-562844	O-562886	O-562900	O-562901			

## Zveřejněné přihlášky ochranných známek

(210) **O-555430**

(220) 18.04.2019

(320) 18.04.2019

(511) 41

(540) **Kam kráčí telekomunikační síť**

(510) (41) pořádání a vedení konferencí, konzultační a informační služby vztahující se k pořádání, vedení a organizování konferencí.

(730) **Rejzek Jakub**, č. p. 116, Vrátkov, 28201, CZ

(210) **O-555474**

(220) 23.04.2019

(320) 23.04.2019

(511) 9, 16, 18, 21, 25, 35, 36, 37, 38, 42, 45

(540) **L3HARRIS**

(510) (9) počítačový hardware, zapisovače hlasu a letových údajů v pilotní kabině, zapisovače a vysílače údajů o letových parametrech, polovodiče, radiofrekvenční prepínače, radarové detektory, letové testovací přístroje, jmenovitě počítačový hardware a software pro provádění letové simulace, drátové a bezdrátové telefony a telefonní zařízení, jmenovitě telefonní mikrofony, telekomunikační síťové rozbočovače, konektory, přijímače a jiná telefonní komunikační zařízení, technické vybavení, výrobky a součásti, jmenovitě hardware telefonního síťového rozhraní, telefonní bezpečnostní řídicí hardware, telefonní multimediální řídicí hardware, hardware telefonního přepínání, směrování a účastnického rozhraní, která se používají v počítačových a komunikačních sítích a systémech, počítačový software pro použití v družicovém řízení a pro řízení v oblasti satelitní komunikace, počítačový software pro vytěžování informací v oblasti strategického a taktického zpravodajství, počítačový telemetrický software pro použití při sběru a přenosu dat ze vzdálených zařízení umístěných v terénu, jmenovitě satelitů, letadel, raket, pohybujících se systémem v oblasti terénu, dálkově konfigurovaných instalací na pevném místě a zpravodajských a řídicích systémech, počítačový software pro použití při sběru a přenosu dat v oboru lékařské techniky, jmenovitě v oblasti rentgenových přístrojů, magnetických snímacích strojů, akustických snímacích strojů, strojů pro detekci chemických látek, počítačový software pro řízení a provoz zařízení v reálném čase, jmenovitě rentgenových přístrojů, magnetických snímacích strojů, akustických snímacích strojů, přístrojů pro detekci chemických látek, ovládacích prvků pro letovou navigaci, zařízení na ochranu letů, jmenovitě hlasových záznamníků, telemetrických systémů na letadlech, systémů údržby letadel, telemetrických skenerů, systémů narušení, bojových vyhodnocovacích systémů a obrazů, systémů pro řízení letového provozu, monitorů, zastavených obrazů, radarových systémů a systémů sledování stavu vozidel, počítačový software pro systémovou situační informovanost a reprezentaci v systému řízení komunikace a datového spojení, kanálové zesilovače a frekvenční filtry pro použití v telekomunikacích, počítačový hardware pro zpracování elektronických klíčových informací, jmenovitě zpracování informací týkajících se elektronického šifrování a dalších bezpečnostních technologií, omezovače rádiových frekvencí, harmonické generátory, satelitní transpondéry (odpovědače), radiče transpondérů, zabezpečené komunikační systémy sestávající z digitálních procesorů, modulátorů, antén, vysílačů, přijímačů a šifrovacího hardwaru a softwaru pro zařízení na zpracování bezpečných algoritmů pro použití ve vzdušném, satelitním, pozemním a námořním shromažďování informací, přenosu a analýze, komunikační systémy sestávající z vysokorychlostních mikrovlnných komunikačních spojů a počítačového hardwaru, komunikační systémy sestávající z telefonních a vysokorychlostních mikrovlnných rádiových komponentů, digitálních procesorů, počítačového hardwaru, softwaru obsahujícího algoritmy pro použití při zpracování bezpečné komunikace a softwaru pro zabezpečené vysílání a/nebo přijímání komunikací a informací nebo dat, palubní satelitní zařízení zajišťující možnosti subsystému, jmenovitě elektronické moduly a obvodové karty pro digitální záznam v pevné fázi, zpracování video signálu, zpracování komunikačních signálů a dešifrování, mikrovlnná zařízení, zařízení, výrobky a komponenty, jmenovitě frekvenční vysílače, měniče, syntetizátory kmitočtů, frekvenční modulátory, frekvenční filtry, frekvenční výkonové zesilovače, pasivní součásti, mechanické spínače, bezdrátový systém monitorování frekvencí a související elektronické montážní sestavy obvodových karet, zajišťující determinaci kmitočtu, kmitočtové charakteristiky, stav kmitočtu a regulaci kmitočtu, radiová navigační zařízení složená ze záznamových přenosových a přijímacích mikrovlnných zařízení, jmenovitě mikroprocesorů,

elektronických displejů, digitálních paměťových zařízení, rádiových vysílačů a přijímačů, poskytujících následující možnosti: navigaci, ovládání a řízení vozidel, indikaci vozidla a varování, záznam dat a telemetrii, sledovací zařízení a přístroje, jmenovitě podsystémy ISR (Intelligence surveillance reconnaissance - zpravodajského pátracího průzkumu), které používají počítačový hardware a software k poskytování vzorkování elektromagnetického spektra v předepsaných frekvencích pro získávání informací, které jsou k dispozici pro analýzu pro použití ve vojenských a civilních letadlech, elektronické snímače, které v reálném čase poskytují schopnost shromažďovat elektronická data a informace, jmenovitě vnímají vnější elektromagnetické spektrum a převádějí získanou energii na digitální zobrazení energie, zpracování elektronických dat a informací, jmenovitě filtrování digitálního zobrazení energie a její převedení do vizuálního nebo zvukového zobrazení informací, analýza elektronických dat a informací, jmenovitě porovnávání referenčních geografických informací, detekce jakékoli změny a zobrazení změn pro vizuální informaci, ukládání elektronických dat a informací, jmenovitě přenos dat a informací do digitální paměti, a šíření elektronických dat a informací, jmenovitě vytváření informací založených na elektronických paketech, které mohou být zaslány na libovolném vybraném přenosovém médiu do jiných vzdálených míst, elektronický počítačový hardware a software, který umožňuje shromažďování, monitorování, analýzu, ukládání a prezentaci lékařských snímků, počítačová síťová zařízení a vybavení, jmenovitě hardware, který umožňuje propojení analogových nebo digitálních signálů do existující sítě PSTN (Public Switched Telephone Network - veřejně komutované telefonní sítě) nebo globální informační sítě a zajišťuje schopnost přijímat stejné signály do mobilního komunikačního systému, telefonický počítačový hardware, který umožňuje vytvoření bezdrátové poslední míle, jmenovitě bezdrátové rádiové spojení mezi centrálním zdrojem a místem určení, kde telefonní a datový systém má pevnou nebo mobilní operační schopnost, komunikační terminály, které se skládají z počítačového hardwaru, který zajišťuje vytvoření a připojení multimediálních komunikačních signálů včetně analogových, hlasových, datových a obrazových a který umožňuje připojení signálů k jiným komunikačním terminálům nebo jiným síťovým uzlům, Rozhlasové a televizní přenosové systémy zahrnující vysílače, monitory, směšovače signálů, audio a video kodéry a dekodéry a editační zařízení, jmenovitě signálové procesory, vysílače a přijímače pro satelitní komunikaci, počítačové síťové systémy obsahující počítačový hardware a software pro přenos dat mezi počítači připojenými do sítě a pro správu počítačů a přenos dat v uvedené síti, počítačové informační systémy obsahující počítače a software pro zpracování dat, zpracování textu a zobrazování dat, letecké elektrotechnické systémy zahrnující digitální mapy, sběrnice s optickými vlákny a drátové datové sběrnice, paměťová zařízení, přístroje pro zobrazování, ukládání, zpracování a získávání informací o počasí, taktických, strategických a bezpečnostních údajů, ovládací prvky kokpitu a datové displeje, fázové antény, globální polohovací zařízení obsahující datové procesory a displeje, komunikační systémy řízení letového provozu sestávající z počítačového hardwaru a softwaru pro zobrazování informací o přepravě, přenosu, řízení, přepínání, směrování a přijímání informací o letovém provozu, počítače a počítačový software pro převod obrazů na data a pro analýzu, zobrazování a tisk dat v oblasti dvou a trojrozměrné extrakce obrazu, manipulace, zobrazení a geografické registrace, zabezpečené počítačové systémy sestávající z počítačového hardwaru a počítačového softwaru a šifrovaných databází, všechny používané pro zajištění a kontrolu bezpečnosti a přístupu počítačové sítě a informací v ní obsažených, jmenovitě sledování letového provozu a přenos šifrovaných zpráv pilotům, správa databází, přenos souborů a připojení počítačů a databází v síti a pro řízení oběhu, systém řízení letecké společnosti zahrnující počítače a software pro správu databází a pro výměnu informací o provozu mezi letadly, Procesory pro analýzu televizních signálů, jmenovitě elektronické zobrazovací panely pro zobrazování signálů, terminály pro vyhodnocování signálů, primárně sestávající z hardwaru pro analýzu zakázkových signálů s integrovanými komponentami pro zobrazování a analýzu softwaru aplikovaného na počítačích a monitorech standardních průmyslových odvětví pro vyhodnocování kvality analogových a digitálních signálů, servery analýzy médií pro ověřování kvality digitálního mediálního obsahu, moduly signálového rozhraní, analyzátory ručních signálů, analyzátory optických signálů, testery obvodů pro monitorování vysílacích signálů a nástroje pro monitorování videa, jmenovitě nástroje pro monitorování videa na bázi softwaru, jmenovitě počítačový software pro monitorování a záznam hlasitosti mediálního obsahu, generátory časových referencí, jmenovitě generátory časových referenčních signálů pro časovači signál vysílacího systému a generování zkušebního signálu, hardware a počítačový

software pro televizní produkci, postprodukci a vysílání, jmenovitě demodulátory, digitální značení, jmenovitě dynamické elektronické displeje a síťové počítačové servery a počítačový software pro správu a řízení dynamických elektronických displejů, distribučních zesilovačů, audio/video editorů, jmenovitě počítačové pracovní stanice vybavené počítačovým softwarem pro editaci audio a video programových materiálů, počítačový hardware a počítačový software prodávány jako celek pro generování znaků a grafiky, počítačový software pro generování vizuálních efektů, počítačový hardware a počítačový software prodávány jako celek pro generování a vkládání značení pro živé vysílání, moduly nouzového varování, jmenovitě počítačové elektronické moduly a související počítačový software pro zajištění vysílání veřejných výstražných zpráv, přenos signálu optickými vlákny, elektronické hlavní přepínače pro audio a video signály, kompresory audio a video signálů a dekompresory audio a video signálu, multiplexory a demultiplexory, vícenásobné prohlížeče (multiviewers), aplikační software pro monitorování a řízení počítačových sítí, elektronické ovládací panely, audio, video a datové přijímače a dekodéry, elektronické směrovací přepínače pro audio a video signály, video servery, výstavba video počítačových sítí, časovací moduly NTP (časového protokolu z práce v síti), sestávající zejména z počítačového hardware a počítačového softwaru pro provádění časování NTP, časování signálů, moduly pro přenos signálů, audio/video synchronizační a časovací řídicí programy, které jsou primárně sestaveny z vysoce přesných obvodů pro generování hodin pro synchronizaci zvuku s videem, legalizátory vysílaného signálu, počítačový software pro vytváření a zobrazování časových kódových značek, přepínací frekvenčních měničů, frekvenční měniče signálového formátu, vše pro použití v mediálním a zábavním průmyslu, vysílací provozní software pro reklamu, prodej, provoz a fakturaci, automatizaci, správu digitálních aktiv, programování a správu práv, jmenovitě počítačový software pro správu, monitorování a automatizaci nákupu, prodeje, plánování, výzkumu, řízení zásob, sledování výroby a účetních procesů v oblasti reklamy a obecného obsahu pro mediální a zábavní průmysl, počítačový software pro řízení a monitorování spínacích systémů pro televizní a rozhlasové signály, počítačový software pro správu, monitorování a automatizaci tvorby, pohybu, umístění, archivace, získávání a využívání finančních prostředků digitálních médií, počítačový software, jmenovitě software pro řízení podnikových procesů a software pro zaslání zpráv, pro správu a řízení lidských a automatizovaných pracovních postupů a multisystémové komunikace pro použití v mediálním a zábavním průmyslu, centra pro správu sítě, která se skládají především z mobilních a přenosných radiokomunikačních přístrojů a která rovněž obsahují řadiče elektrických základních stanic, řadiče elektrické komunikace a řadiče elektrických sítí, mobilní a nemobilní radiostanice pro obousměrnou komunikaci, přenosné radiostanice pro obousměrnou komunikaci, rozhlasové síťové komunikační uzly, zahrnující počítače, počítačové přepínače a související počítačový software pro hlasovou a datovou komunikaci, Internetové sítě založené na protokolu, obsahující počítačový hardware a počítačový software pro interoperabilní komunikaci, telekomunikační zařízení, jmenovitě telefonní radiokomunikační systémy pro veřejnoprávní a průmyslové aplikace složené z přenosných komunikačních rozhlasových přijímačů, elektrických řídicích stanic, elektrických komunikačních kontrolérů a obvodových spínačů, řídicí zařízení pro obousměrné mobilní a obousměrné pevné rozhlasové přijímače, jmenovitě zařízení základnových stanic pro pevné a mobilní sítě a komunikace, rozmístění článků, převážně sestávajících z elektronického hardware, počítačového softwaru, antén a základních stanic, řídicích stanic primárně složených z rozhlasových přijímačů, hardware rozhlasových přijímačů a souvisejícího počítačového software, stolní stanice, sestávající především z rozhlasových přijímačů, hardware rozhlasových přijímačů a souvisejícího počítačového softwaru, hardware identifikace operační kontroly a kontrolního panelu, jmenovitě kontrolní panely a software pro provádění nouzových a nenouzových komunikací a pro provádění příkazů a řízení personálu národní bezpečnosti a prostředků, počítačový hardware a software pro správu komunikačních radiokomunikačních přijímačů a základnových stanic a počítačový hardware a software pro monitorování radiokomunikačních přijímačů a základnových stanic, komunikační systémy radiokomunikačních dat, primárně sestávající z mobilních radiokomunikačních přístrojů a rovněž obsahujících nemobilní komunikační radiokomunikační přijímače, přenosné radiokomunikační přijímače, řadiče základních stanic, komunikační řadiče a síťové řadiče, komunikační rádiové síťové portály, složené především z počítačů, počítačových přepínačů a souvisejícího počítačového softwaru pro poskytování brány mezi sítěmi, reflektory, použitelné pro satelitní komunikaci, počítače a počítačový software pro převod oblaků výškových datových bodů ze zařízení pro dálkové snímání na data a pro analýzu, zobrazování a tisk dat v oblasti trojrozměrného

výtahu vlastností, manipulace, zobrazování a geografické registrace, počítače a počítačový software pro správu, katalogizaci a získávání geospaciálních snímků, produktů odvozených z obrazů a jiných zpravodajských produktů prostřednictvím synchronizace katalogů dat napříč různými úložnými místy, počítače a počítačový software pro správu, zpracování, využívání a šíření zpravodajských informací ve formě pohybového zobrazení, počítače a počítačový software pro správu, zpracování, využívání a šíření prezentací letového plánování pro piloty všeobecného letectví a řídicí letového provozu, síťová komunikační zařízení, lodní komunikační terminály převážně sestávající z antén, podstavců, polohovacích zařízení, modemů, konvertorů, převodníků, zesilovačů a uživatelských rozhraní, pozemní komunikační terminály sestávající převážně z antén, podstavců, polohovadel, modemů, převodníků, zesilovačů, zesilovačů a uživatelských rozhraní, počítačové informační systémy sestávající převážně z počítačů a počítačového softwaru pro zpracování dat, zpracování textu a zobrazování dat v oblasti sčítacích informačních systémů, zdravotnických informačních systémů, inteligentních systémů distribuce elektrické energie, systémů pro předpovědi počasí a prognostických systémů a systémů environmentálního výkaznictví a prognózu vání, zařízení pro avioniku, jmenovitě kompresory a dekompresory video signálů, napájecí zdroje, montážní stojany speciálně uzpůsobené pro montáž a propojování elektronických přístrojů, procesory pro přenos signálů pro síťovou interoperabilitu a zaměřování, zabezpečené síťové přepínače, počítačový software ve formě síťových protokolů pro usnadnění výměny elektronických zpráv a dat, radiofrekvenční (RF) datové spoje pro zbraně, UHF/VHF bezdrátové datové spoje, elektronika s fázově napájenou anténní soustavou, jmenovitě elektronika tvarovaného elektronového svazku, primárně zahrnující výkonové zesilovače a dále zesilovače s nízkým šumem, řadiče fází, jednotky časového zpoždění, vysílací a přijímací přepínače, děliče polí, slučovače polí, vzestupné směšovače kmitočtu, sestupné směšovače kmitočtu, řadiče polí, napájecí zdroje a řídicí zařízení, jmenovitě řídicí jednotky antén, referenční jednotky polohy a směru, řídicí jednotky vysílání/přijmu, regulátory polohy antény a přepínače výběru frekvenčního pásma, komunikační systémy řízení letového provozu sestávající z počítačového hardware a počítačového softwaru pro zobrazování, přenos, řízení, přepínání, směřování a přijímání údajů o počasí, obousměrné radiokomunikační přístroje pro komunikaci hlasu, dat, obrazu a videa pro použití vojenskými a jinými vládními agenturami, obousměrné radiokomunikační přijímače, jmenovitě hlasové a datové radiokomunikační přijímače, které lze provozovat ve větším počtu kmitočtových pásem, aby umožnila úředníkům národní bezpečnosti a osobám s mimořádnou odpovědností, jako jsou orgány činné v trestním řízení, záchranáři a vojenský personál, vzájemně komunikovat, a to i přesto, že jejich příslušné stávající komunikační infrastruktury by jinak mohly být vzájemně neslučitelné, dálkové rozhlasové komunikační systémy pro veřejné služby a průmyslové aplikace, jmenovitě mobilní základnové stanice a mobilní radiokomunikační základnové stanice pro obousměrné mobilní a pevné radiokomunikační přijímače, reproduktory pro mobilní obousměrné radiokomunikační přijímače, reproduktory pro nemobilní obousměrné radiokomunikační přijímače, nabíječky baterií pro obousměrné radiokomunikační přijímače, komunikační sítě založené na internetovém protokolu, sestávající především z počítačového hardware a počítačového softwaru pro implementaci interoperabilní komunikace, kryptografické moduly, jmenovitě elektronické moduly se zabudovaným firmwarem pro účely šifrování dat, integrované obvody, jmenovitě šifrovací stroje, radiofrekvenční bezdrátové komunikační adaptéry, jmenovitě karty síťového rozhraní, software pro provozování karet radiofrekvenčních karet bezdrátového síťového rozhraní, komunikační software pro připojení radiofrekvenčních karet bezdrátové sítě do lokální komunikační sítě, radiokomunikační síťové brány, sestávající především z počítačů, počítačových přepínačů a počítačového softwaru v oblasti hlasové a datové komunikace, počítačový software pro použití v oblasti řízení letového provozu, jmenovitě pro dozor, údržbu, správu, řešení problémů a konfiguraci počítačového softwaru pro monitorování výkonu systémů řízení letového provozu, definování mapování, nahrávání aktualizací a nových verzí softwaru, řízení přístupu, definice uživatele, přiřazení obvodu, editace hardware, podávání zpráv o obnovení a aktuálním stavu, notebooky; (16) poznámkové bloky, lepicí poznámkové bloky, pera, kulíčková pera, vyrazovače, spirálově vázané poznámkové bloky, papírové poznámkové bloky, kožené potahy na poznámkové bloky, psací podložky, kancelářské sponky, popisovače na dokumenty; (18) velké nákupní tašky, lodní pytle, kufříkové tašky, sportovní tašky, a batohy s popruhy s kapsami se zipovým uzávěrem, klíčenky; (21) hrnky na kávu, plastové lahve na vodu prodávané prázdné, hliníkové lahve na vodu prodávané prázdné; (25) oblečení pro muže a ženy, jmenovitě košile, manžetové krátké kalhoty, trička, bundy, větrovky a nepromokavé bundy; (35) obchodní konzultace a pomoc při

provozování telekomunikačních systémů a sítí pro druhé, obchodní konzultace a pomoc v oblasti správy telekomunikačních sítí, jmenovitě provozování a správy telekomunikačních sítí a komunikačních linek pro druhé; (36) komerční realitní služby; (37) technické konzultace v oblasti stavebních konstrukcí pozemních zařízení, technické konzultace a pomoc v oblasti výstavby, oprav a údržby ponorek a lodí, technické konzultace týkající se instalace, oprav a údržby mobilních a pevných pozemních zařízení, satelitů a souvisejících informačních systémů, jmenovitě informační bezpečnosti, komunikací, mikrovláknových výrobků a telemetrie a přístrojového vybavení, technické konzultace a pomoc v oblasti zavádění vybavení a systémů počítačového hardwaru, služby modernizace IT a komunikační infrastruktury, jmenovitě aktualizace počítačového hardwaru pro IT a komunikační systémy, služby údržby telekomunikačních systémů, jmenovitě údržba rádiových, televizních a digitálních komunikačních zařízení pro druhé; (38) technické konzultace v oblasti družicových komunikací a komunikací prostřednictvím souvisejících informačních systémů, jmenovitě v oblasti komunikací prostřednictvím satelitního přenosu, mikrovláknových produktů a telemetrie a přístrojového vybavení, konzultace a technická pomoc v oblasti zabezpečené komunikace a telemetrie, poradenství v oblasti logistiky a poradenství v oblasti telekomunikací; (42) technické konzultace a pomoc v oblasti letecké elektroniky, konzultace v oblasti informačních technologií v oblasti ponorek a lodí, mobilních a pevných pozemních zařízení, satelitů a souvisejících informačních systémů, jmenovitě bezpečnosti informací, komunikací, mikrovláknových výrobků a telemetrie a přístrojového vybavení, navrhování počítačových systémů pro integraci softwaru, služby údržby a informací o uživateli, systémy podpory provozu pro integraci softwaru, podpůrné služby v oblasti údržby a plánování a poskytování služeb a poskytování podpůrných kontrolních služeb pro družicové řídicí sítě, systémy pro komunikaci v reálném čase v oblasti obrany a systémy shromažďování zpravodajských informací v reálném čase, navrhování počítačových systémů pro technickou podporu družicových startů, rozmístěných komunikačních systémů a rozmístěných systémů sběru zpravodajských informací, konzultace a technická pomoc v oblasti přizpůsobení počítačového hardwaru a softwarových produktů požadavkům zákazníka, konzultace a pomoc při správě počítačových programů, při správě počítačových základů a rozmístění a správě bezdrátových komunikačních sítí jiných zákazníků a služby správy komunikačních linek, služby technické podpory, jmenovitě řešení problémů ve formě diagnostiky a testování počítačových hardwarových a softwarových problémů, poskytování interaktivní webové stránky, která umožňuje uživateli vstoupit, přistoupit, sledovat a generovat navržené strategické a taktické zprávy zpravodajských informací, služby v oblasti IT a migrace komunikační infrastruktury, služby v oblasti zavádění IT a komunikační infrastruktury, služby technické podpory, jmenovitě migrace datových center, serverových a databázových aplikací, služby migrace dat, správa služeb na bázi bezpečných informačních technologií (IT) pro druhé, jmenovitě správa softwarových aplikací, řízení podnikových služeb, jmenovitě správa softwarových aplikací, řízení informací, jmenovitě správa omezeného přístupu k síti, datům a informacím a řízení přístupu skenování a odstraňování neautorizovaných dat a programů ze souborů a sítí a řízení kybernetické bezpečnosti, jmenovitě údržba počítačového softwaru v oblasti počítačové bezpečnosti a prevence počítačových rizik, poradenské služby v oblasti počítačového hardwaru a softwaru, technické poradenství v oblasti telekomunikační techniky, technické poradenství v oblasti informačních technologií (IT), aktualizace a údržba počítačového softwaru, služby integrace informačních technologií (IT), technická podpora, jmenovitě monitorování síťových systémů, služby technického monitorování vzdálených počítačových sítí a údržba softwaru, počítačové služby, jmenovitě vzdálená správa systémů informačních technologií (IT) pro druhé, plánování, navrhování a řízení systémů informačních technologií (IT), návrh počítačového hardwaru a softwaru, návrh počítačových sítí pro druhé, informační zabezpečovací služby pro zajištění důvěrnosti, integrity a dostupnosti informačních systémů a kritických obchodních dat druhých, jmenovitě navrhování, rozmístění a provozování zabezpečených komunikačních systémů a informačních sítí pro ochranu důvěrnosti, integrity a dostupnosti informačních systémů a kritických obchodních dat ostatních zákazníků, služby navrhování telekomunikačních systémů, jmenovitě navrhování rozhlasových, televizních a digitálních komunikačních zařízení pro druhé, a návrh a integrace počítačových systémů a sítí pro druhé, jmenovitě návrh a integrace telefonních systémů, komunikačních systémů a zobrazovacích systémů; (45) konzultace a technická pomoc v oblasti bezpečnosti informací a zpravodajských služeb pro zabezpečené a nezabezpečené hlasové, datové a video komunikace, autorizace uživatelů, rozpoznávání a šifrování zpráv.

- (730) **L3Harris Technologies, Inc.**, 1025 West NASA Boulevard, Melbourne, 32919, FL, US  
 (740) Čermák a spol., JUDr. Karel Čermák jr. Ph.D., LL.M., Elišky Peškové 735/15, Praha 5, 15000

- (210) **O-558530**  
 (220) 18.09.2019  
 (320) 18.09.2019  
 (511) 32, 33, 35  
 (540)

## HARMONY WATER

- (510) (32) minerální vody, šumivé nápoje a jiné nápoje nealkoholické nápoje a šťávy ovocné, sirupy a jiné přípravky k zhotovení nápojů, limonády; (33) alkoholické nápoje (s výjimkou piv), míchané nápoje; (35) služby reklamní agentury, reklama, venkovní reklama, reklama on - line v počítačové síti, internetový marketing v oblasti reklamy, průzkumu trhu a internetového marketingu, konzultační a poradenské služby v oblasti řízení a podnikání, služby v oblasti administrativní správy, vyhledávání dat v počítačových souborech (pro třetí osoby); elektronický marketing, průzkum trhu, marketingové studie, pomoc při řízení obchodní činnosti, poskytování obchodních a podnikatelských informací, systematizace informací do počítačové databáze, poskytování konzultačních a poradenských služeb pomocí globální počítačové sítě, maloobchod, velkoobchod a zprostředkování obchodu s výše uvedenými výrobky třídy 32 a 33.  
 (730) **HARMONY WATER s.r.o.**, Bubenské nábřeží 306/13, Praha 7, Holešovice, 17000, CZ  
 (740) **RETROPATENT s.r.o.**, Dobiášova 1246/29, Liberec, Liberec VI-Rochlice, 46006

- (210) **O-558918**  
 (220) 04.10.2019  
 (320) 04.10.2019  
 (511) 36, 41  
 (540)



- (510) (36) služby v oblasti správy, vymáhání a inkasa pohledávek, poradenská, zprostředkovatelská a konzultační činnost týkající se správy, vymáhání a inkasa pohledávek, management správy, vymáhání a inkasa pohledávek, finanční služby, poskytování finančních informací prostřednictvím webových stránek, finanční analytické služby; (41) vzdělávání zaměřené na oblast správy, vymáhání a inkasa pohledávek, pořádání a vedení konferencí, seminářů, vzdělávacích akcí a veletrhů pro vzdělávací účely, poskytování informací o vzdělávání v oblasti správy, vymáhání a inkasa pohledávek prostřednictvím webových stránek.  
 (591) Barevná  
 (730) **Asociace inkasních agentur (AIA)**, Purkyňova 74/2, Praha 1, Nové Město, 11000, CZ  
 (740) **C|K|T ČERVENKA TURKOVÁ & PARTNERS** Advokátní, patentová a známková kancelář, Mgr. Radka Červenková advokátka, Anny Letenské 34/7, Praha 2, Vinohrady, 12000

(210) **O-559142**  
(220) 14.10.2019  
(320) 14.10.2019  
(511) 35, 37, 39  
(540)



(510) (35) propagační činnost, reklama, pomoc při řízení obchodní činnosti, obchodní administrativa, kancelářské práce; (37) stavebnictví, opravy budov, instalace střešních a vybavení budov; (39) doprava, balení a skladování zboží, organizování cest.  
(591) Barevná  
(730) **LUCERN STAV s.r.o.**, Údolní 280/15, Praha 4, Braník, 14700, CZ  
(740) JUDr. Martina Dvořáková, advokátka, Zenklova 230/66, Praha 8, 18200

(210) **O-559673**  
(220) 07.11.2019  
(320) 07.11.2019  
(511) 16, 35, 41  
(540)

### Ježkovy oči

(510) (16) papír a lepenka, tiskárenské výrobky, potřeby pro vazbu knih, fotografie, papírnické zboží a kancelářské potřeby s výjimkou nábytku, lepidla pro kancelářské potřeby nebo pro domácnost, potřeby pro rýsování a kreslení a potřeby pro umělce, malířské štětce, tištěné instruktážní a výukové materiály, plastové archy, fólie a sáčky pro balení a obaly, tiskařské typy, štočky; (35) reklama, propagace, řízení obchodní činnosti, obchodní administrativa, kancelářské práce; (41) vzdělávání, školení, zábava, sportovní a kulturní činnosti.  
(730) **Statutární město Jihlava**, Masarykovo náměstí 97/1, Jihlava, 58601, CZ

(210) **O-559857**  
(220) 15.11.2019  
(320) 15.11.2019  
(511) 7, 8, 9, 16, 21, 28, 35  
(540)



(510) (7) mlýnky na koření elektrické, mlýnky na kávu elektrické; (8) nářadí a nástroje s ručním pohonem, přístroje, stolní přístroje, vidličky, nože, nožky s vidličkou, lžice, lžičky, skládací přístroje, nože pro řezníky a kuchyň (neelektrické), brousky ocelové, nůžky, nůžky na papír, nůžky na potraviny, nástroje na ostření čepelí, brousky na nože, pouzdra na nože, krájecí kolečka neelektrická, otvíráky konzerv neelektrické, univerzální nebo multifunkční otvíráky konzerv neelektrické, nástroje pro krájení hranolků, nástroje na krájení neelektrické, škrabky (ruční kuchyňské potřeby), kleště, kleštičky (toaletní potřeby), ozdobné nástroje pro řezání a vyřezávání těstovin, řezáky na kapsle, nástroje na krájení, nástroje na vyřezávání a ořezávání potravin, nástroje na drčení potravin (hmoždíře), kráječe na vajíčka neelektrické, kráječe na zeleninu neelektrické, kráječe na ovoce neelektrické, nástroje na tvarování jídel; (9) lžicové váhy (kuchyňské potřeby); (16) šablony na zdobení jídel a nápojů; (21) nástroje na šlehání neelektrické, ozdobné nástroje na krájení neelektrické, odšťavňovače neelektrické, odpeckovače neelektrické, kleštičky na cukr, zákusky, saláty a na špagety, kleště na led, grilovací kleště, grilovací lopatky, louskáčky na ořechy, nástroje na lisování potravin, vývrtky, domácí a kuchyňské nářadí a nádoby, nářadí na gril, jehlice na vaření, špejle (kovové) na pečení a grilování, termosky, termosky na jídlo, kávovary neelektrické, konvice na čaj neelektrické, konvice na kávu neelektrické, schránky na čaj, pokličky, silikonové pokličky, výrobky pro stolování v rámci této třídy, podtácky (kromě papírových a textilních), mísy, misky, misky na mycí houby, misky na ovoce, nádoby pro mikrovlnné

trouby, nádoby pro mrazicí a chladicí boxy, chladicí návleky na láhve pro domácnost, kuchyňské nářadí a ostatní pomůcky do kuchyně jako otvíráky lahví, otvíráky na korkové a korunkové uzávěry, formičky, tvořítka na led, skřípce (kuchyňské pomůcky), mašlovačky, šlehačíměty (ruční), naběračky kuchyňské, stěrky, vařečky, plochá míchadla, paličky, pěnovačky, cedníky, košíky na cezení, vyvařovací košíky, sítka, návleky, násypky, skládací rošty na pečení, napařovací vějíře, napařovací podložky, struhadla, válečky a tvořítka na těsto, vykrajovátko na těsto, zdobičky, servírovací lopatky, lopatky na sypké materiály, nádoby na přípravu zmrzliny a ledových nápojů, nádoby na cukr, nádoby na smetanu, dózy, dávkovací dózy jako potřeby v domácnosti (s výjimkou nádob na odměřování), kuchyňské zásobníky, schránky na chléb a pečivo, solničky, pepřenky, cukřenky, máselničky, poklopy na máslo (víčka na máselničky), poklopy na sýr, kořenky a jejich soupravy, ruční mlýnky pro domácnost, ruční mlýnky na koření, ruční mlýnky na kávu, párátko, stojánky na párátko, špejle, stojánky na ubrousky, bloky na nože, obracečky, šfouchadla brambor, loupáče na jablka, lisy na česnek (kuchyňské potřeby), lisy na citron, dávkovače plastové, věšáky kuchyňského nářadí, krájecí desky plastové nebo dřevěné, krájecí desky skládací, hrníčky, vyuluhovací sítka, návleky a výlevky tekutin, kroužky na hrdla lahví, vakuové uzávěry a vakuové pumpy na lahve, kuchyňské pumpy na kečup, šejky, míchátko, sítka se spirálou, plastové podnosy a podložky pod horké nádoby, drobné náčiní pro domácnost jako klipsy, svorky nebo poutka, prachovky, utěrky na čištění, hadry na čištění, hadry na utírání prachu, houby na použití v domácnosti, čisticí potřeby, rukavice pro domácnost, kartáče, kartáče na čištění nádrží a nádob, kartáče na umývání nádobí, kartáčky na umývání nádobí, organizéry ke dřezu, čajníky neelektrické, čajová vajíčka (sítka), čajové a kávové soupravy, držáky na ubrousky, džbánky, džbány, jídelní hůlky, chladicí a mrazicí láhve, kalíšky na vajíčka, koše piknikové (včetně nádobí), košíky na chléb (pro použití v domácnosti), kroužky na ubrousky, stojánky na odkládání nožů, trychtyře, tyčinky na míchání koktejlů; (28) hračky, hry, akční hračky, akční hry, auta (hračky), dětské zbraně (hračky), elektronické hračky, elektronické hry, elektronické vzdělávací hračky, elektronické vzdělávací hry, figurky (hračky), herní sady, hračky na baterky, hračky pro rozvoj dětí, hračky s dálkovým ovládním, hračky na solární pohon, hry deskové, hry stolní, hry cestovní, hry rozvíjející dovednosti, hry rozvíjející logické myšlení, hry rozvíjející obratnost, hry společenské, karetní hry, hrací karty, kvízové hry, hlavolamy, mechanické hry, míče, míčky, míčové hry, modely jako hračky, nářadí (hračky), pistole (hračky), pistolky (hračky), hudební nástroje (hračky), vybarvovací hračky, stavebnice kovové, plastové a dřevěné, počítačové hry, vzdělávací hry, zařízení na hry, žertovné předměty na hraní, předměty a převleky pro karnevaly a večírky, dárky pro pobavení (kanadské žertíky), hračky do vody, sportovní potřeby, sportovní vybavení, části a příslušenství všech uvedených výrobků, zahrnuté v této třídě; (35) maloobchodní prodej hraček, maloobchodní prodej her, prodej her a hraček, domácích potřeb, kuchyňského nářadí a nádob, nářadí a nástrojů s ručním pohonem a přístrojů prostřednictvím internetového obchodu, služby v oblasti reklamy, marketingu, propagace a podpory prodeje, inzertní služby, organizování obchodních nebo reklamních akcí, pořádání obchodních prezentací, předvádění výrobků, příprava, výroba, vydávání, rozšiřování nebo distribuce propagačních, reklamních, marketingových nebo inzertních materiálů, služby v oblasti dovozu a vývozu, dovoz hraček, dovoz her, správa zákaznických věrnostních programů, podpora prodeje prostřednictvím zákaznických věrnostních programů.

(730) **4Leaders, s.r.o.**, Pod Kozím hrádkem 635, Tábor, Měšice, 39156, CZ  
(740) JP Legal, s.r.o., Mgr. Mojmír Přivara, advokát, Kovářská 1253/4, Plzeň, Jižní Předměstí, 30100



(210) **O-559858**

(220) 15.11.2019

(320) 15.11.2019

(511) 7, 8, 9, 16, 21, 28, 35

(540)



(510) (7) mlýnky na koření elektrické, mlýnky na kávu elektrické; (8) nářadí a nástroje s ručním pohonem, přístroje, stolní přístroje, vidličky, nože, nožičky s vidličkou, lžice, lžičky, skládací přístroje, nože pro řezání a kuchyň (neelektrické), brousíky ocelové, nůžky, nůžky na papír, nůžky na potraviny, nástroje na ostření čepelí, brousíky na nože, pouzdra na nože, krájecí kolečka neelektrická, otvíráky konzerv neelektrické, univerzální nebo multifunkční otvíráky konzerv neelektrické, nástroje pro krájení hranolků, nástroje na krájení neelektrické, škrabky (ruční kuchyňské potřeby), kleště, kleštičky (toaletní potřeby), ozdobné nástroje pro řezání a vyřezávání těstovin, řezáky na kapsle, nástroje na krájení, nástroje na vyřezávání a ořezávání potravin, nástroje na drcení potravin (hmoždíře), kráječe na vajíčka neelektrické, kráječe na zeleninu neelektrické, kráječe na ovoce neelektrické, nástroje na tvarování jídel; (9) lžicové váhy (kuchyňské potřeby); (16) šablony na zdobené jídla a nápoje; (21) nástroje na šlehání neelektrické, ozdobné nástroje na krájení neelektrické, odšťavňovače neelektrické, odpeckovače neelektrické, kleštičky na cukr, zákusky, saláty a na špagety, kleště na led, grilovací kleště, grilovací lopatky, louskáčky na ořechy, nástroje na lisování potravin, vývrtky, domácí a kuchyňské nářadí a nádoby, nářadí na gril, jehlice na vaření, špejle (kovové) na pečení a grilování, termosky, termosky na jídlo, kávovary neelektrické, konvice na čaj neelektrické, konvice na kávu neelektrické, schránky na čaj, pokličky, silikonové pokličky, výrobky pro stolování v rámci této třídy, podtácky (kromě papírových a textilních), mísy, misky, misky na mycí houby, misky na ovoce, nádobí pro mikrovlnné trouby, nádobí pro mrazicí a chladicí boxy, chladicí návleky na láhve pro domácnost, kuchyňské nářadí a ostatní pomůcky do kuchyně jako otvíráky lahví, otvíráky na korkové a korunkové uzávěry, formičky, tvořítka na led, skřípce (kuchyňské pomůcky), mašlovačky, šlehačí metly (ruční), naběračky kuchyňské, stěrky, vařečky, plochá míchadla, paličky, pěnovačky, cedníky, košíky na cezení, vyvažovací košíky, sítky, nálevky, násypky, skládací rošty na pečení, napařovací vějíře, napařovací podložky, struhadla, válečky a tvořítka na těsto, vykrajovátko na těsto, zdobičky, servírovací lopatky, lopatky na sypké materiály, nádoby na přípravu zmrzliny a ledových nápojů, nádoby na cukr, nádoby na smetanu, dózy, dávkovací dózy jako potřeby v domácnosti (s výjimkou nádob na odměřování), kuchyňské zásobníky, schránky na chléb a pečivo, solničky, pepřenky, cukřenky, máselníčky, poklopy na máslo (víčka na máselníčky), poklopy na sýr, kořenky a jejich soupravy, ruční mlýnky pro domácnost, ruční mlýnky na koření, ruční mlýnky na kávu, párátko, stojánky na párátko, špejle, stojánky na ubrousky, bloky na nože, obracečky, šťouchadla brambor, loupače na jablka, lisy na česnek (kuchyňské potřeby), lisy na citron, dávkovače plastové, věšáky kuchyňského nářadí, krájecí desky plastové nebo dřevěné, krájecí desky plastové skládací, hrníčky, vyluhovací sítky, nálevky a výlevky tekutin, kroužky na hrdla lahví, vakuové uzávěry a vakuové pumpy na lahve, kuchyňské pumpy na kečup, šejkry, míchátko, sítky se spirálou, plastové podnosy a podložky pod horké nádobí, drobné náčiní pro domácnost jako klipsy, svorky nebo poutka, prachovky, utěrky na čištění, hadry na čištění, hadry na utírání prachu, houby na použití v domácnosti, čisticí potřeby, rukavice pro domácnost, kartáče, kartáče na čištění nádrží a nádob, kartáče na umývání nádobí, kartáčky na umývání nádobí, organizéry ke dřezu, čajníky neelektrické, čajová vajíčka (sítky), čajové a kávové soupravy, držáky na ubrousky, džbánky, džbány, jídelní hůlky, chladicí a mrazicí láhve, kalíšky na vajíčka, koše piknikové (včetně nádobí), košíky na chléb (pro použití v domácnosti), kroužky na ubrousky, stojánky na odkládání nožů, trychtýře, tyčinky na míchání koktejlů; (28) hračky, hry, akční hračky, akční hry, auta (hračky), dětské zbraně (hračky), elektronické hračky, elektronické hry, elektronické vzdělávací hračky, elektronické vzdělávací hry, figurky (hračky), herní sady, hračky na baterky, hračky pro rozvoj dětí, hračky s dálkovým ovládním, hračky na solární pohon, hry deskové, hry stolní, hry cestovní, hry rozvíjející dovednosti, hry rozvíjející logické myšlení, hry rozvíjející obratnost, hry společenské, karetní hry, hrací karty, kvízové hry, hlavolamy, mechanické

hry, míče, míčky, míčové hry, modely jako hračky, nářadí (hračky), pistole (hračky), pistolky (hračky), hudební nástroje (hračky), vybarvovací hračky, stavebnice kovové, plastové a dřevěné, počítačové hry, vzdělávací hry, zařízení na hry, žertovné předměty na hraní, předměty a převleky pro karnevaly a večírky, dárky pro pobavení (kanadské žertíky), hračky do vody, sportovní potřeby, sportovní vybavení, části a příslušenství všech uvedených výrobků zahrnuté v této třídě; (35) maloobchodní prodej hraček, maloobchodní prodej her, prodej her a hraček, domácích potřeb, kuchyňského nářadí a nádob, nářadí a nástrojů s ručním pohonem a přístrojů prostřednictvím internetového obchodu, služby v oblasti reklamy, marketingu, propagace a podpory prodeje, inzertní služby, organizování obchodních nebo reklamních akcí, pořádání obchodních prezentací, předvádění výrobků, příprava, výroba, vydávání, rozšiřování nebo distribuce propagačních, reklamních, marketingových nebo inzertních materiálů, služby v oblasti dovozu a vývozu, dovoz hraček, dovoz her, správa zákaznických věrnostních programů, podpora prodeje prostřednictvím zákaznických věrnostních programů.

(730) **4Leaders, s.r.o.**, Pod Kozím hrádkem 635, Tábor, Měšice, 39156, CZ

(740) JP Legal, s.r.o., Mgr. Mojmir Přivara, advokát, Kovářská 1253/4, Plzeň, Jižní Předměstí, 30100

(210) **O-560131**

(220) 26.11.2019

(320) 26.11.2019

(511) 33, 35, 43

(540)



(510) (33) šumivá vína vyrobená v souladu s požadavky specifikace chráněného označení původu Prosecco; (35) reklamní, marketingové a propagační služby, reklama a marketing; (43) poskytování jídla a nápojů.

(591) Barevná

(730) **DILOGY corp. s.r.o.**, Politických vězňů 912/10, Praha 1, Nové Město, 11000, CZ

(740) Mgr. Ing. Kateřina Šilerová, advokátka, Politických vězňů 912/10, Praha 1, Nové Město, 11000

(210) **O-560183**

(220) 28.11.2019

(320) 28.11.2019

(511) 36

(540)



(510) (36) pojištění, finančníctví, peněžnictví, služby v oblasti nemovitosti.

(591) Barevná

(730) **OK For You a.s.**, Mánesova 3014/16, Brno, Královo Pole, 61200, CZ

(740) Kania, Sedlák, Smola, s.r.o., Mendlovo náměstí 907/1a, Brno, Staré Brno, 60300

(210) **O-560184**  
(220) 28.11.2019  
(320) 28.11.2019  
(511) 36  
(540)



(510) (36) pojištění, finančníctví, peněžnictví, služby v oblasti nemovitostí.  
(591) Barevná  
(730) **OK PROFIT a.s.**, Mánesova 3014/16, Brno, Královo Pole, 61200, CZ  
(740) Kania, Sedlák, Smola, s.r.o., Mendlovo náměstí 907/1a, Brno, Staré Brno, 60300

(210) **O-560307**  
(220) 04.12.2019  
(320) 04.12.2019  
(511) 6, 35, 37, 39, 40, 42  
(540)



(510) (6) obecné kovy surové a jejich polotovary a výrobky z těchto kovů, jako jsou kovové konstrukce z válcovaného a litého kovu, nosníky, kovové konstrukce svařované i nesvařované a drobné kovové železářské výrobky, neelektrické kabely a dráty z obecných kovů.; (35) propagační činnost, reklam, kancelářské práce, obchodní administrativa; (37) stavebnictví, opravy a instalace elektrických zařízení v napěťové hladině do 400kV, zařízení na obsluhu a rozvod energií všeho druhu do 400kV a kontrolní měřicí a zkušební techniky; (39) doprava, balení a skladování zboží, organizování cest; (40) zpracování materiálů, a to kovu, oceli, mosazi, hliníku, nerez, mědi, stříbra a jejich slitin; (42) vědecké a technologické služby a s nimi spojený výzkum a návrhy, průmyslové analýzy a výzkum, návrh a vývoj počítačového hardwaru a softwaru.  
(591) Barevná  
(730) **Elmoz Czech, s.r.o.**, Černošská 2326, Benešov, 25601, CZ

(210) **O-560415**  
(220) 10.12.2019  
(320) 10.12.2019  
(511) 25, 28, 41  
(540)

### BOXESS

(510) (25) oděvy, oděvy tělocvičné, oděvy sportovní, pokrývky hlavy, například šátky, čepice, oděvy pohlcující pot, spodní prádlo, potítka, ponožky, kompresní oblečení a ponožky, trika, bundy sportovní, kraťasy, kalhoty, mikiny spadající do této třídy; (28) stroje a přístroje pro sporty a různé hry spadající do této třídy, náčiní a nářadí pro různá tělesná cvičení, stacionární boxovací totemy a pytle, boxovací pytle, boxovací rukavice a bandáže, gymnastické nářadí a náčiní, lana, posilovací stroje a fitness trenažéry, medicínabaly, sítě pro sport, činky, fitness konstrukce a fitness překážky pro vnitřní a venkovní použití, streetworkoutové parky, fitness kontejnery; (41) provozování sportovních zařízení, fitness, organizování sportovních soutěží a akcí, organizování a vedení seminářů a kurzů, sportovní skupinové aktivity, výchova a vzdělání v oblasti zdravého životního stylu, tělesná výchova, poskytování informací v oblasti sportu, fitness a cvičení prostřednictvím on-line webových stránek.  
(730) **Bejdák Jan Bc., Dis.**, Malá Bělá 76, Bakov nad Jizerou, 29401, CZ

(210) **O-560416**  
(220) 10.12.2019  
(320) 10.12.2019  
(511) 25, 28, 41  
(540)



(510) (25) oděvy, oděvy tělocvičné, oděvy sportovní, pokrývky hlavy, například šátky, čepice, oděvy pohlcující pot, spodní prádlo, potítka, ponožky, kompresní oblečení a ponožky, trika, bundy sportovní, kraťasy, kalhoty, mikiny spadající do této třídy; (28) stroje a přístroje pro sporty a různé hry spadající do této třídy, náčiní a nářadí pro různá tělesná cvičení, stacionární boxovací totemy a pytle, boxovací pytle, boxovací rukavice a bandáže, gymnastické nářadí a náčiní, lana, posilovací stroje a fitness trenažéry, medicínabaly, sítě pro sport, činky, fitness konstrukce a fitness překážky pro vnitřní a venkovní použití, streetworkoutové parky, fitness kontejnery; (41) provozování sportovních zařízení, fitness, organizování sportovních soutěží a akcí, organizování a vedení seminářů a kurzů, sportovní skupinové aktivity, výchova a vzdělání v oblasti zdravého životního stylu, tělesná výchova, poskytování informací v oblasti sportu, fitness a cvičení prostřednictvím on-line webových stránek.  
(730) **Bejdák Jan Bc., Dis.**, Malá Bělá 76, Bakov nad Jizerou, 29401, CZ

(210) **O-560488**  
(220) 12.12.2019  
(320) 12.12.2019  
(511) 36  
(540)



(510) (36) pojištění, finančníctví, peněžnictví, služby v oblasti nemovitostí.  
(591) Barevná  
(730) **IBS GROUP S.E.**, Mánesova 3014/16, Brno, Královo Pole, 61200, CZ  
(740) Kania, Sedlák, Smola, s.r.o., Mendlovo náměstí 907/1a, Brno, Staré Brno, 60300

(210) **O-560940**  
(220) 08.01.2020  
(320) 08.01.2020  
(511) 17, 19, 37  
(540)



(510) (17) materiál těsnící, ucpávací a izolační, ohebné trubky nekovové; (19) stavební materiály nekovové; (37) stavebnictví.  
(591) Barevná  
(730) **IZOMAT stavebniny s.r.o.**, Michalská 432/12, Praha 1, Staré Město, 11000, CZ  
(740) Čermák a spol., JUDr. Karel Čermák Ph.D., LL.M., Elišky Peškové 735/15, Praha 5, Smíchov, 15000

(210) **O-561181**  
(220) 18.01.2020  
(320) 18.01.2020  
(511) 3, 9, 16, 18, 21, 25, 28, 35, 41  
(540)



(510) (3) čisticí prostředky na automobily; (9) vzdělávací počítačové aplikace, mobilní aplikace, vzdělávací média s možností stažení, reflexní oděvy k prevenci nehod, reflexní oděvní doplňky k prevenci nehod, usb flash disky, držáky na mobilní telefony, audiovizuální nosiče informací; (16) vzdělávací publikace, samolepky (papírnické zboží), reklamní letáky, tužky, propisky, kuličková pera, učební a instruktážní pomůcky; (18) deštníky, tašky cestovní, kufry, kožené klíčenky (pouzdra); (21) šálky, hrnky, houby na mytí; (25) trička, čepice (pokrývky hlavy), pláštěnky, mikiny, bundy; (28) hračky; (35) poskytování a pronájem reklamního prostoru, poskytování a pronajímání reklamního prostoru na internetu; (41) vedení instruktážních, vzdělávacích a školicích kurzů pro mladé dospělé a dospělé, vzdělávací semináře, výroba naučných videí, vydávání vzdělávacích tiskovin, pronájem nahrávaných vzdělávacích materiálů, výroba vzdělávacích audio a video nahrávek, výcvik řidičů, poskytování výuky řízení motorových vozidel, online publikování kromě publikování pro reklamní účely.

(730) **Kabát Karel**, Ke Karlovu 461/8, Praha 2, Nové Město, 12000, CZ  
(740) Mgr. David Müller, Filipova 2016/6, Praha 4, Chodov, 14800

(210) **O-561276**  
(220) 24.02.2020  
(320) 24.02.2020  
(511) 16, 41  
(540)

### memorism

(510) (16) akvarelové malby, alba, archy papíru, balící papír bankovky, barevné litografie, blahopřání, bloky na kreslení, brožury, brožurky, dopisní papír, fotografie, fotorytina, grafická znázornění, grafické reprodukce, grafické tisky, chromolitografie, knihy, lepty, letáky, litografie, malby (obrazy) zarámované i nezarámované, malířská plátna, obaly (papírnické zboží), olejotisky, papírnické zboží, papíry na malbu a kaligrafii, pastely, plakáty, plátna pro knižní vazby, pohlednice, poštovní známky, předlohy pro obkreslování, rytiny, tiskoviny, tištěné publikace; (41) filmové projekce, fotografování, fotografování na mikrofilm, obrazové zpravodajství, online vydávání elektronických knih a časopisů, pořádání a vedení seminářů, pořádání a vedení workshopů (školení), pořádání výstav ke kulturním nebo vzdělávacím účelům, pronájem uměleckých děl, provozování muzea (předvádění, výstavy), předprodej vstupenek (zábava), služby grafické úpravy nikoliv k reklamním účelům, zábava.

(730) **Gütter David**, Dukelská 499, Rokycany, Nové Město, 33701, CZ

(210) **O-561318**  
(220) 24.01.2020  
(320) 24.01.2020  
(511) 2, 6, 19, 20, 37, 40, 42  
(540)



(510) (2) barvy a laky, přírodní barviva; (6) kovové krovky, střechy, kovové části k nábytku, atypické kovové části interiéru; (19) obklady, podhledy, řezivo, velkoplošné dřevovláknité desky (stavební materiál), okna, dveře, nekovové krovky, střechy, dřevostavby; (20) nábytek, bytové a kancelářské doplňky z nekovových materiálů; (37) realizace zakázkových interiérů, montáž dřevěných obkladů a podhledů, montáž nábytku, montáž

zakázkových oken a dveří; (40) truhlářství, povrchové úpravy kovů i nekovů; (42) příprava a projektování interiérů.

(730) **ALKA HOLDING spol. s r.o.**, Sokolohradská 360, Chotěboř, 58301, CZ  
(740) PatentCentrum Sedlák & Partners s.r.o., Okružní 2824, České Budějovice, České Budějovice 3, 37001

(210) **O-561362**  
(220) 28.01.2020  
(320) 28.01.2020  
(511) 9, 16, 35, 38, 42  
(540)



(510) (9) přístroje a nástroje vědecké, fotografické, filmové, optické, přístroje a nástroje pro vedení, přepínání, přeměnu, akumulaci, regulaci nebo řízení elektrického proudu, přístroje pro záznam, převod, reprodukci zvuku nebo obrazu, nosiče dat magnetické, záznamové disky, kompaktní disky, DVD a ostatní digitální záznamové nosiče, počítačové hardware, počítačový software včetně informačních systémů a aplikací pro mobilní telefony a obdobná zařízení, přístroje pro měření, signalizaci, kontrolu (inspekci), záchranu a přístroje pro vyučování; (16) papír, lepenka, tiskárenské výrobky, potřeby pro knižní vazby, fotografie, papírnické zboží, knihy, brožury, časopisy, plakáty, formuláře, kalendáře, lístky, letáky, katalogy, tiskoviny, vstupenky, navštívenky, poukazy, pozvánky, programy akcí, prospekty, reklamní plakáty, ročenky, tikety, známky, mapy, reklamní, propagační a informační materiály z papíru a plastických hmot; (35) zprostředkovatelská činnost v oblasti obchodu s výše uvedenými výrobky ve třídách 9 a 16, obchodní zprostředkovatelské služby, zprostředkování dodavatelských služeb, zprostředkování obchodů v oblasti propojení možných soukromých investorů s podnikateli, kteří potřebují financování, zprostředkování koupě a prodeje e-shopů, zprostředkování obchodních a komerčních kontaktů, poradenská činnost a služby obchodního zastoupení v oblasti nákupu a prodeje e-shopů, poradenská činnost a služby obchodního zastoupení v oblasti dodavatelských služeb, incertní, propagační služby a komerční informační služby prostřednictvím Internetu, reklama on-line v počítačové síti, reklama, marketing, propagace, franšizing, pomoc při řízení obchodní činnosti, obchodní administrativa, poradenské a konzultační služby týkající se výše uvedených služeb v rámci této třídy, zprostředkování služeb výše uvedených v rámci této třídy, provozování on-line databází v rámci této třídy, obsluha databází přístupných po Internetu v rámci této třídy, sběr dat do počítačových databází, systemizace dat v počítačových databázích; (38) provozování internetového portálu, služby webových portálů, telekomunikační služby, směrovací a spojovací služby pro telekomunikace, šíření informací prostřednictvím komunikačních sítí, zejména Internetu a bezdrátových, kabelových a satelitních sítí, elektronický přenos dat v počítačových sítích a Internetu, komunikační služby prostřednictvím Internetu, vnějších a vnitřních sítí, počítačová komunikace, elektronický přenos dat pomocí výpočetní techniky (počítačů), elektronický přenos dat na zakázku (za úplaty), elektronická pošta, pronájem telekomunikačních přístrojů a zařízení pro přenos dat, komunikace prostřednictvím sítí vláknové optiky, komunikace prostřednictvím počítačových terminálů, komunikace prostřednictvím rádia, komunikace prostřednictvím telefonu, počítačem řízený přenos dat a obrazu, zprostředkování a poskytování přístupu do globálních, světových a lokálních počítačových sítí a Internetu, poskytování interaktivních on-line vývěsek pro přenos vzkazů mezi počítačovými uživateli, informace, poradenství a konzultace vztahující se k výše uvedeným službám v rámci této třídy; (42) poskytování (tvorba) softwaru, návrh, tvorba, správa a údržba webových stránek, portálů a aplikací včetně multimediálních a 3D aplikací, navrhování a tvorba informačních databází, elektronických časopisů, periodik, knih, multimediálních dokumentů, prezentací a katalogů, tvorba, programování a správa systémů pro obsluhu zákazníků přístupných po Internetu, navrhování, tvorba, instalace, aktualizace, správa, údržba počítačového softwaru, řešení webových serverů, analýza počítačových systémů, pronájem počítačového softwaru, software jako služba (SaaS), grafický design, analýza počítačových systémů, provozování a konstrukce databází, aplikací a serverů, řešení webových serverů, programové projekty (tvorba), vědecké a technologické služby a související výzkum a projektování, analytické a výzkumné služby v průmyslu, poradenství v oblasti bezpečnosti informačních systémů.

(591) Barevná

(730) **Shoptet s.r.o.**, Dvořeckého 628/8, Praha 6, Břevnov, 16900, CZ  
(740) Jansa, Mokřý, Otevřel & partneři s.r.o., advokátní kancelář, Mgr. et Mgr. Petr Malíš, advokát, Sokola Tůmy 743/16, Ostrava, Mariánské Hory, 70900

(210) **O-561363**  
(220) 28.01.2020  
(320) 28.01.2020  
(511) 9, 16, 35, 38, 42  
(540)

### obchodiště

(510) (9) přístroje a nástroje vědecké, fotografické, filmové, optické, přístroje a nástroje pro vedení, přepínání, přeměnu, akumulaci, regulaci nebo řízení elektrického proudu, přístroje pro záznam, převod, reprodukci zvuku nebo obrazu, nosiče dat magnetické, záznamové disky, kompaktní disky, DVD a ostatní digitální záznamové nosiče, počítačový hardware, počítačový software včetně informačních systémů a aplikací pro mobilní telefony a obdobná zařízení, přístroje pro měření, signalizaci, kontrolu (inspekci), záchranu a přístroje pro vyučování; (16) papír, lepenka, tiskárenské výrobky, potřeby pro knižní vazby, fotografie, papírnické zboží, knihy, brožury, časopisy, plakáty, formuláře, kalendáře, listky, letáky, katalogy, tiskoviny, vstupenky, navštívenky, poukazy, pozvánky, programy akcí, prospekty, reklamní plakáty, ročenky, tikety, známky, mapy, reklamní, propagační a informační materiály z papíru a plastických hmot; (35) zprostředkovatelská činnost v oblasti obchodu s výše uvedenými výrobky ve třídách 9 a 16, obchodní zprostředkovatelské služby, zprostředkování dodavatelských služeb, zprostředkování obchodů v oblasti propojení možných soukromých investorů s podnikateli, kteří potřebují financování, zprostředkování koupě a prodeje e-shopů, zprostředkování obchodních a komerčních kontaktů, poradenská činnost a služby obchodního zastoupení v oblasti nákupu a prodeje e-shopů, poradenská činnost a služby obchodního zastoupení v oblasti dodavatelských služeb, inzertní, propagační služby a komerční informační služby prostřednictvím Internetu, reklama on-line v počítačové síti, reklama, marketing, propagace, franšizing, pomoc při řízení obchodní činnosti, obchodní administrativy, poradenské a konzultační služby týkající se výše uvedených služeb v rámci této třídy, zprostředkování služeb výše uvedených v rámci této třídy, provozování on-line databází v rámci této třídy, obsluha databází přístupných po Internetu v rámci této třídy, sběr dat do počítačových databází, systemizace dat v počítačových databázích; (38) provozování internetového portálu, služby webových portálů, telekomunikační služby, směrovací a spojovací služby pro telekomunikace, šíření informací prostřednictvím komunikačních sítí, zejména Internetu a bezdrátových, kabelových a satelitních sítí, elektronický přenos dat v počítačových sítích a Internetu, komunikační služby prostřednictvím Internetu, vnějších a vnitřních sítí, počítačová komunikace, elektronický přenos dat pomocí výpočetní techniky (počítačů), elektronický přenos dat na zakázku (za úplatu), elektronická pošta, pronájem telekomunikačních přístrojů a zařízení pro přenos dat, komunikace prostřednictvím sítí vláknové optiky, komunikace prostřednictvím počítačových terminálů, komunikace prostřednictvím rádia, komunikace prostřednictvím telefonu, počítačem řízený přenos dat a obrazu, zprostředkování a poskytování přístupu do globálních, světových a lokálních počítačových sítí a Internetu, poskytování interaktivních on-line vývěsek pro přenos vzkazů mezi počítačovými uživateli, informace, poradenství a konzultace vztahující se k výše uvedeným službám v rámci této třídy; (42) poskytování (tvorba) softwaru, návrh, tvorba, správa a údržba webových stránek, portálů a aplikací včetně multimediálních a 3D aplikací, navrhování a tvorba informačních databází, elektronických časopisů, periodik, knih, multimediálních dokumentů, prezentací a katalogů, tvorba, programování a správa systémů pro obsluhu zákazníků přístupných po Internetu, navrhování, tvorba, instalace, aktualizace, správa, údržba počítačového softwaru, řešení webových serverů, analýza počítačových systémů, pronájem počítačového softwaru, software jako služba (SaaS), grafický design, analýza počítačových systémů, provozování a konstrukce databází, aplikací a serverů, řešení webových serverů, programové projekty (tvorba), vědecké a technologické služby a související výzkum a projektování, analytické a výzkumné služby v průmyslu, poradenství v oblasti bezpečnosti informačních systémů.

(730) **Shoptet s.r.o.**, Dvořeckého 628/8, Praha 6, Břevnov, 16900, CZ  
(740) Jansa, Mokřý, Otevřel & partneři s.r.o., advokátní kancelář, Mgr. et Mgr. Petr Malíš, advokát, Sokola Tůmy 743/16, Ostrava, Mariánské Hory, 70900

(210) **O-561364**  
(220) 28.01.2020  
(320) 28.01.2020  
(511) 9, 16, 35, 38, 42  
(540)

### fanfan

(510) (9) přístroje a nástroje vědecké, fotografické, filmové, optické, přístroje a nástroje pro vedení, přepínání, přeměnu, akumulaci, regulaci nebo řízení elektrického proudu, přístroje pro záznam, převod, reprodukci zvuku nebo obrazu, nosiče dat magnetické, záznamové disky, kompaktní disky, DVD a ostatní digitální záznamové nosiče, počítačový hardware, počítačový software včetně informačních systémů a aplikací pro mobilní telefony a obdobná zařízení, přístroje pro měření, signalizaci, kontrolu (inspekci), záchranu a přístroje pro vyučování; (16) papír, lepenka, tiskárenské výrobky, potřeby pro knižní vazby, fotografie, papírnické zboží, knihy, brožury, časopisy, plakáty, formuláře, kalendáře, listky, letáky, katalogy, tiskoviny, vstupenky, navštívenky, poukazy, pozvánky, programy akcí, prospekty, reklamní plakáty, ročenky, tikety, známky, mapy, reklamní, propagační a informační materiály z papíru a plastických hmot; (35) zprostředkovatelská činnost v oblasti obchodu s výše uvedenými výrobky ve třídách 9 a 16, obchodní zprostředkovatelské služby, zprostředkování dodavatelských služeb, zprostředkování obchodů v oblasti propojení možných soukromých investorů s podnikateli, kteří potřebují financování, zprostředkování koupě a prodeje e-shopů, zprostředkování obchodních a komerčních kontaktů, poradenská činnost a služby obchodního zastoupení v oblasti nákupu a prodeje e-shopů, poradenská činnost a služby obchodního zastoupení v oblasti dodavatelských služeb, inzertní, propagační služby a komerční informační služby prostřednictvím Internetu, reklama on-line v počítačové síti, reklama, marketing, propagace, franšizing, pomoc při řízení obchodní činnosti, obchodní administrativy, poradenské a konzultační služby týkající se výše uvedených služeb v rámci této třídy, zprostředkování služeb výše uvedených v rámci této třídy, provozování on-line databází v rámci této třídy, obsluha databází přístupných po Internetu v rámci této třídy, sběr dat do počítačových databází, systemizace dat v počítačových databázích; (38) provozování internetového portálu, služby webových portálů, telekomunikační služby, směrovací a spojovací služby pro telekomunikace, šíření informací prostřednictvím komunikačních sítí, zejména Internetu a bezdrátových, kabelových a satelitních sítí, elektronický přenos dat v počítačových sítích a Internetu, komunikační služby prostřednictvím Internetu, vnějších a vnitřních sítí, počítačová komunikace, elektronický přenos dat pomocí výpočetní techniky (počítačů), elektronický přenos dat na zakázku (za úplatu), elektronická pošta, pronájem telekomunikačních přístrojů a zařízení pro přenos dat, komunikace prostřednictvím sítí vláknové optiky, komunikace prostřednictvím počítačových terminálů, komunikace prostřednictvím rádia, komunikace prostřednictvím telefonu, počítačem řízený přenos dat a obrazu, zprostředkování a poskytování přístupu do globálních, světových a lokálních počítačových sítí a Internetu, poskytování interaktivních on-line vývěsek pro přenos vzkazů mezi počítačovými uživateli, informace, poradenství a konzultace vztahující se k výše uvedeným službám v rámci této třídy; (42) poskytování (tvorba) softwaru, návrh, tvorba, správa a údržba webových stránek, portálů a aplikací včetně multimediálních a 3D aplikací, navrhování a tvorba informačních databází, elektronických časopisů, periodik, knih, multimediálních dokumentů, prezentací a katalogů, tvorba, programování a správa systémů pro obsluhu zákazníků přístupných po Internetu, navrhování, tvorba, instalace, aktualizace, správa, údržba počítačového softwaru, řešení webových serverů, analýza počítačových systémů, pronájem počítačového softwaru, software jako služba (SaaS), grafický design, analýza počítačových systémů, provozování a konstrukce databází, aplikací a serverů, řešení webových serverů, programové projekty (tvorba), vědecké a technologické služby a související výzkum a projektování, analytické a výzkumné služby v průmyslu, poradenství v oblasti bezpečnosti informačních systémů.

(730) **Shoptet s.r.o.**, Dvořeckého 628/8, Praha 6, Břevnov, 16900, CZ  
(740) Jansa, Mokřý, Otevřel & partneři s.r.o., advokátní kancelář, Mgr. et Mgr. Petr Malíš, advokát, Sokola Tůmy 743/16, Ostrava, Mariánské Hory, 70900

(210) **O-561365**  
(220) 28.01.2020  
(320) 28.01.2020  
(511) 9, 16, 35, 38, 42  
(540)



(510) (9) přístroje a nástroje vědecké, fotografické, filmové, optické, přístroje a nástroje pro vedení, přepínání, přeměnu, akumulaci, regulaci nebo řízení elektrického proudu, přístroje pro záznam, převod, reprodukci zvuku nebo obrazu, nosiče dat magnetické, záznamové disky, kompaktní disky, DVD a ostatní digitální záznamové nosiče, počítačový hardware, počítačový software včetně informačních systémů a aplikací pro mobilní telefony a obdobná zařízení, přístroje pro měření, signalizaci, kontrolu (inspekci), záchranu a přístroje pro vyučování; (16) papír, lepenka, tiskárenské výrobky, potřeby pro knižní vazby, fotografie, papírnické zboží, knihy, brožury, časopisy, plakáty, formuláře, kalendáře, listky, letáky, katalogy, tiskoviny, vstupenky, navštívenky, poukazy, pozvánky, programy akcí, prospekty, reklamní plakáty, ročenky, tikety, známky, mapy, reklamní, propagační a informační materiály z papíru a plastických hmot; (35) zprostředkovatelská činnost v oblasti obchodu s výše uvedenými výrobky ve třídách 9 a 16, obchodní zprostředkovatelské služby, zprostředkování dodavatelských služeb, zprostředkování obchodů v oblasti propojení možných soukromých investorů s podnikateli, kteří potřebují financování, zprostředkování koupě a prodeje e-shopů, zprostředkování obchodních a komerčních kontaktů, poradenská činnost a služby obchodního zastoupení v oblasti nákupu a prodeje e-shopů, poradenská činnost a služby obchodního zastoupení v oblasti dodavatelských služeb, inzertní, propagační služby a komerční informační služby prostřednictvím Internetu, reklama on-line v počítačové síti, reklama, marketing, propagace, franšizing, pomoc při řízení obchodní činnosti, obchodní administrativa, poradenské a konzultační služby týkající se výše uvedených služeb v rámci této třídy, zprostředkování služeb výše uvedených v rámci této třídy, provozování on-line databází v rámci této třídy, obsluha databází přístupných po Internetu v rámci této třídy, sběr dat do počítačových databází, systemizace dat v počítačových databázích; (38) provozování internetového portálu, služby webových portálů, telekomunikační služby, směrovací a spojovací služby pro telekomunikace, šíření informací prostřednictvím komunikačních sítí, zejména Internetu a bezdrátových, kabelových a satelitních sítí, elektronický přenos dat v počítačových sítích a Internetu, komunikační služby prostřednictvím Internetu, vnějších a vnitřních sítí, počítačová komunikace, elektronický přenos dat pomocí výpočetní techniky (počítačů), elektronický přenos dat na zakázku (za úplatu), elektronická pošta, pronájem telekomunikačních přístrojů a zařízení pro přenos dat, komunikace prostřednictvím sítí vláknové optiky, komunikace prostřednictvím počítačových terminálů, komunikace prostřednictvím rádia, komunikace prostřednictvím telefonu, počítačem řízený přenos dat a obrazu, zprostředkování a poskytování přístupu do globálních, světových a lokálních počítačových sítí a Internetu, poskytování interaktivních on-line vývěsek pro přenos vzkazů mezi počítačovými uživateli, informace, poradenství a konzultace vztahující se k výše uvedeným službám v rámci této třídy; (42) poskytování (tvorba) softwaru, návrh, tvorba, správa a údržba webových stránek, portálů a aplikací včetně multimediálních a 3D aplikací, navrhování a tvorba informačních databází, elektronických časopisů, periodik, knih, multimediálních dokumentů, prezentací a katalogů, tvorba, programování a správa systémů pro obsluhu zákazníků přístupných po Internetu, navrhování, tvorba, instalace, aktualizace, správa, údržba počítačového softwaru, řešení webových serverů, analýza počítačových systémů, pronájem počítačového softwaru, software jako služba (SaaS), grafický design, analýza počítačových systémů, provozování a konstrukce databází, aplikací a serverů, řešení webových serverů, programové projekty (tvorba), vědecké a technologické služby a související výzkum a projektování, analytické a výzkumné služby v průmyslu, poradenství v oblasti bezpečnosti informačních systémů.

(591) Barevná  
(730) **Shoptet s.r.o.**, Dvořeckého 628/8, Praha 6, Břevnov, 16900, CZ  
(740) Jansa, Mokřý, Otevřel & partneři s.r.o., advokátní kancelář, Mgr. et Mgr. Petr Mališ, advokát, Sokola Tůmy 743/16, Ostrava, Mariánské Hory, 70900

(210) **O-561366**  
(220) 28.01.2020  
(320) 28.01.2020  
(511) 9, 16, 35, 38, 42  
(540)

## eshopistě

(510) (9) přístroje a nástroje vědecké, fotografické, filmové, optické, přístroje a nástroje pro vedení, přepínání, přeměnu, akumulaci, regulaci nebo řízení elektrického proudu, přístroje pro záznam, převod, reprodukci zvuku nebo obrazu, nosiče dat magnetické, záznamové disky, kompaktní disky, DVD a ostatní digitální záznamové nosiče, počítačový hardware, počítačový software včetně informačních systémů a aplikací pro mobilní telefony a obdobná zařízení, přístroje pro měření, signalizaci, kontrolu (inspekci), záchranu a přístroje pro vyučování; (16) papír, lepenka, tiskárenské výrobky, potřeby pro knižní vazby, fotografie, papírnické zboží, knihy, brožury, časopisy, plakáty, formuláře, kalendáře, listky, letáky, katalogy, tiskoviny, vstupenky, navštívenky, poukazy, pozvánky, programy akcí, prospekty, reklamní plakáty, ročenky, tikety, známky, mapy, reklamní, propagační a informační materiály z papíru a plastických hmot; (35) zprostředkovatelská činnost v oblasti obchodu s výše uvedenými výrobky ve třídách 9 a 16, obchodní zprostředkovatelské služby, zprostředkování dodavatelských služeb, zprostředkování obchodů v oblasti propojení možných soukromých investorů s podnikateli, kteří potřebují financování, zprostředkování koupě a prodeje e-shopů, zprostředkování obchodních a komerčních kontaktů, poradenská činnost a služby obchodního zastoupení v oblasti nákupu a prodeje e-shopů, poradenská činnost a služby obchodního zastoupení v oblasti dodavatelských služeb, inzertní, propagační služby a komerční informační služby prostřednictvím Internetu, reklama on-line v počítačové síti, reklama, marketing, propagace, franšizing, pomoc při řízení obchodní činnosti, obchodní administrativa, poradenské a konzultační služby týkající se výše uvedených služeb v rámci této třídy, zprostředkování služeb výše uvedených v rámci této třídy, provozování on-line databází v rámci této třídy, sběr dat do počítačových databází, systemizace dat v počítačových databázích; (38) provozování internetového portálu, služby webových portálů, telekomunikační služby, směrovací a spojovací služby pro telekomunikace, šíření informací prostřednictvím komunikačních sítí, zejména Internetu a bezdrátových, kabelových a satelitních sítí, elektronický přenos dat v počítačových sítích a Internetu, komunikační služby prostřednictvím Internetu, vnějších a vnitřních sítí, počítačová komunikace, elektronický přenos dat pomocí výpočetní techniky (počítačů), elektronický přenos dat na zakázku (za úplatu), elektronická pošta, pronájem telekomunikačních přístrojů a zařízení pro přenos dat, komunikace prostřednictvím sítí vláknové optiky, komunikace prostřednictvím počítačových terminálů, komunikace prostřednictvím rádia, komunikace prostřednictvím telefonu, počítačem řízený přenos dat a obrazu, zprostředkování a poskytování přístupu do globálních, světových a lokálních počítačových sítí a Internetu, poskytování interaktivních on-line vývěsek pro přenos vzkazů mezi počítačovými uživateli, informace, poradenství a konzultace vztahující se k výše uvedeným službám v rámci této třídy; (42) poskytování (tvorba) softwaru, návrh, tvorba, správa a údržba webových stránek, portálů a aplikací včetně multimediálních a 3D aplikací, navrhování a tvorba informačních databází, elektronických časopisů, periodik, knih, multimediálních dokumentů, prezentací a katalogů, tvorba, programování a správa systémů pro obsluhu zákazníků přístupných po Internetu, navrhování, tvorba, instalace, aktualizace, správa, údržba počítačového softwaru, řešení webových serverů, analýza počítačových systémů, pronájem počítačového softwaru, software jako služba (SaaS), grafický design, analýza počítačových systémů, provozování a konstrukce databází, aplikací a serverů, řešení webových serverů, programové projekty (tvorba), vědecké a technologické služby a související výzkum a projektování, analytické a výzkumné služby v průmyslu, poradenství v oblasti bezpečnosti informačních systémů.  
(730) **Shoptet s.r.o.**, Dvořeckého 628/8, Praha 6, Břevnov, 16900, CZ  
(740) Jansa, Mokřý, Otevřel & partneři s.r.o., advokátní kancelář, Mgr. et Mgr. Petr Mališ, advokát, Sokola Tůmy 743/16, Ostrava, Mariánské Hory, 70900

(210) **O-561415**  
(220) 29.01.2020  
(320) 29.01.2020  
(511) 19, 40  
(540)

**E<sup>2</sup>Powder**

(510) (19) nekovové stavební materiály, cement, betony, malty, betonové stavební prvky a prefabrikáty, betony a malty ve formě suchých směsí, betonové stavební prvky a prefabrikáty ze stavebně demoličního recyklátu, cement připravený k použití ke stavebním účelům, plniva do cementu a/nebo betonu, plniva do cementu a/nebo betonu pro výrobu 3d tiskem; (40) recyklace a zpracování stavebně demoličního odpadu, zakázková výroba nekovových stavebních materiálů, zakázková výroba cementů, betonů, malt, betonových stavebních prvků a prefabrikátů, zakázková výroba suchých směsí pro přípravu betonů a malt, zakázková výroba betonů, malt a suchých směsí pro jejich přípravu ze stavebně demoličního recyklátu, zakázková výroba příměsí do cementu a/nebo betonu pro výrobu 3d tiskem.  
(730) **ERC-TECH a.s.**, Čelakovského sady 1580/4, Praha 1, Nové Město, 11000, CZ  
(740) Ing. Dobroslav Musil, Zábrdovická 801/11, Brno, Zábrdovice, 61500

(210) **O-561476**  
(220) 31.01.2020  
(320) 31.01.2020  
(511) 6, 35, 40  
(540)

 **GALVANOVNA  
BENEŠOV**

(510) (6) obecné kovy a jejich slitiny, rudy, kovové materiály pro stavebnictví a konstrukce, přenosné kovové budovy, neelektrické kabely a dráty z obecných kovů, drobné kovové železářské výrobky, kovové kontejnery pro skladování nebo přepravu, seřfy; (35) zprostředkování obchodu s výše uvedenými výrobky ve tř. 6; (40) galvanické a pokovovací služby, slévárenské práce.  
(591) Barevná  
(730) **Elmoz Czech, s.r.o.**, Černošská 2326, Benešov, 25601, CZ

(210) **O-561561**  
(220) 05.02.2020  
(320) 05.02.2020  
(511) 16, 35  
(540)

**MadLove**

(510) (16) propagační tiskoviny, propagační publikace, plakáty, letáky; (35) veškeré služby v oblasti reklamy a propagace, reklamní agentura, reklama a její šíření všemi komunikačními médii včetně počítačové komunikační sítě, marketing, pořádání reklamních akcí, vydávání a šíření reklamních materiálů, pronájem reklamních ploch, tvorba audiovizuálních a zvukových reklamních spotů a jiných propagačních artefaktů.  
(730) **MadLove s.r.o.**, Drtinova 557/10, Praha 5, Smíchov, 15000, CZ  
(740) JUDr. Filip Winter, Hanusova 1537/3a, Praha 4, Michle, 14000

(210) **O-561562**  
(220) 05.02.2020  
(320) 05.02.2020  
(511) 16, 35  
(540)

**MAD LOVE**

(510) (16) propagační tiskoviny, propagační publikace, plakáty, letáky; (35) veškeré služby v oblasti reklamy a propagace, reklamní agentura, reklama a její šíření všemi komunikačními médii včetně počítačové komunikační sítě, marketing, pořádání reklamních akcí, vydávání a šíření reklamních materiálů, pronájem reklamních ploch, tvorba audiovizuálních a zvukových reklamních spotů a jiných propagačních artefaktů.  
(591) Barevná  
(730) **MadLove s.r.o.**, Drtinova 557/10, Praha 5, Smíchov, 15000, CZ  
(740) JUDr. Filip Winter, Hanusova 1537/3a, Praha 4, Michle, 14000

(210) **O-561588**  
(220) 05.02.2020  
(320) 05.02.2020  
(511) 3, 5, 30, 35  
(540)

**NCE**   
NATUR COLLAGEN EXPERT

(510) (3) kosmetika, kosmetické přípravky, parfumerie, přípravky pro osobní hygienu, kolagenové přípravky pro kosmetické účely, pudry a kosmetické přípravky pro péči o pleť, kosmetické výrobky k péči o rty, mýdla a gely, čisticí prostředky a vonné přípravky, vonné oleje a aromatické výtažky, kosmetické přípravky do koupele, vlasová kosmetika, kosmetické přípravky na vlasy a pokožku hlavy, zubní pasty, přípravky pro ústní hygienu; (5) potravní doplňky a dietetické přípravky, doplňkové stravy s účinností na klouby, farmaceutické přípravky a přírodní léčiva, léky, vitamíny a vitamínové přípravky, cukrovinky nebo pastilky nebo tabletky nebo tobolky nebo kapsle nebo žvýkačky k léčebným účelům, dražé (léčivé), potravinové doplňky obohacené vitamíny nebo minerály nebo stopovými prvky, masti pro lékařské účely, kolagen pro léčebné, farmaceutické a veterinární účely, vláknina pro lékařské účely, magnésie (oxid hořečnatý) pro farmaceutické účely, léčivé minerální vody, potravinové doplňky pro zvířata; (30) neléčivé cukrářské výrobky, cukrovinky, ovocné želatinové bonbóny (k jiným než léčebným účelům), bonbóny (neléčivé), sladkosti, žvýkačky (ne pro lékařské účely), cukr, přírodní sladidla; (35) reklama, propagace, marketing, reklama on-line v počítačové síti, obchodní nebo podnikatelské informace a jejich poskytování, dodavatelské služby pro třetí osoby (nákup výrobků a služeb pro jiné podniky), prezentace výrobků v komunikačních médiích pro účely maloobchodu i velkoobchodu, předvádění zboží prostřednictvím internetu nebo katalogu nebo výstav za účelem reklamy a/nebo prodeje, zásilkový prodej výrobků výše uvedených ve třídách 3, 5 a 30, internetový obchod se zdravou výživou, kosmetikou a výrobky výše uvedenými ve třídách 3, 5 a 30, distribuce vzorků zboží, provádění obchodních operací, velkoobchod, maloobchod a zprostředkování obchodu s výrobky výše uvedenými ve třídách 3, 5 a 30, zprostředkování obchodních kontaktů, zprostředkování obchodů pro třetí strany, marketingové služby ve vyhledávacích a služby pro vyhledávání zboží vedeného v databázích, prezentace uživatelů na stránkách world wide web v počítačové síti internet, obchodní management, pomoc při řízení obchodní činnosti.  
(730) **Naturprodukt CZ spol. s r. o.**, Na Viničkách 638, Šestajovice, 25092, CZ  
(740) Ing. Pavel Nádvorník s.r.o., Klínová 620/1, Ostrava, Hulváky, 70900

(210) **O-561650**  
(220) 10.02.2020  
(320) 10.02.2020  
(511) 16, 35, 40, 41  
(540)



(510) (16) tiskárenské výrobky, tiskoviny, periodický a neperiodický tisk, zejména časopisy, noviny, knihy, turistické průvodce, prospekty, plakáty, fotografie, pohlednice, dopisnice, dopisní papíry, kalendáře, knihárenské výrobky, propagační materiály a předměty z papíru, zejména letáky, brožury, ozdobné a propagační předměty z papíru; (35) obchodní analýzy, průzkum a informační služby, pomoc v obchodní a podnikatelské činnosti, reklama, marketing a propagační služby, zprostředkování reklamní a inzertní a propagační činnosti prostřednictvím periodického a neperiodického tisku; (40) tiskárenské služby, vyvolávání a zpracovávání fotografií a kinematografických filmů; (41) služby v oblasti vzdělávání, zábavy a sportu, výchova, vydavatelská činnost a zpravodajství, nakladatelská a vydavatelská činnost v oboru zábavních, odborných, zpravodajských a vzdělávacích tiskovin, časopisů, periodických i neperiodických publikací, zpráv a informací, zvukových, textových a audiovizuálních nosičů, včetně multimediálních aplikací, produkční a agenturní činnost v oblasti zábavy, kultury a výchovy, pořádání zábavních soutěží, zájmových klubů a společenských akcí, informační, konzultační, obstaravatelské a zprostředkovatelské služby v oboru nakladatelské a vydavatelské činnosti a produkční a agenturní činnosti v oblasti zábavy, kultury a výchovy.

(591) Barevná  
(730) **P.F. art, spol. s r.o.**, Gromešova 769/4, Brno, Řečkovice, 62100, CZ  
(740) Mgr. Markéta Kellerová, Černíkova 14/2986, Brno, 61200

(210) **O-561671**  
(220) 10.02.2020  
(320) 10.02.2020  
(511) 12  
(540)

**LAUFENN Z FIT EQ**

(510) (12) pneumatiky pro automobily, pneumatiky pro bicykly, obaly pro pneumatiky, pouzdra pro pneumatiky, pneumatiky pro motocykly, lepicí gumové záplaty pro opravy duší, duše pro bicykly, duše pro motocykly, duše pro pneumatiky plněné vzduchem, duše pro kola vozidel, duše pro pneumatiky vozidel, zavazadlové sítě pro vozidla, pneumatiky plněné vzduchem, soupravy pro opravy duší, ráfky pro kola vozidel, kryty sedel pro bicykly, kryty sedel pro motocykly, bezpečnostní pásy pro sedadla vozidel, brzdové segmenty pro vozidla, tlumiče nárazů pro vozidla, nosiče lyží pro auta, hroty do pneumatik, hřeby do pneumatik, pneumatiky pro kola vozidel, pneumatiky beze vzduchu pro kola vozidel, běhouny k protektorování pneumatik, běhouny pro vozidla (válečkové pásy), běhouny pro vozidla (traktorového typu), bezdušové pneumatiky pro bicykly, bezdušové pneumatiky pro motocykly, ventily pro pneumatiky vozidel, pneumatiky kolových vozidel.

(730) **Hankook Technology Group Co., Ltd.**, 133, Teheran-ro (Yeoksamdong), Gangnam-gu, Seoul, KR  
(740) Zeiner & Zeiner v.o.s., Mgr. Alexandr Vališ, advokát, Maiselova 15, Praha 1, 11000

(210) **O-561702**  
(220) 11.02.2020  
(320) 11.02.2020  
(511) 7, 9, 11  
(540)



(510) (7) generátory elektřiny, generátory na výrobu elektřiny, nástroje (součásti strojů); (9) baterie, elektrické baterie, dobíjecí baterie, solární baterie, baterie na zapalování, elektrické adaptéry, elektrické akumulátory, galvanické baterie, kryty na chytré telefony (smartphony), kryty na kapesní počítače (PDA), kryty pro tablety (počítače), nabíječky baterií, obaly na přenosné počítače (laptopy), pouzdra na chytré telefony (smartphony), solární panely na výrobu elektřiny, startovací kabely pro motory, USB flash disky, usměrňovače proudu, bezdrátové telefony, celulární telefony, DVD přehrávače, fotoaparáty, handsfree sady pro telefony, handsfree držáky pro mobilní telefony, chytré hodinky, chytré náramky (měřicí přístroje), chytré telefony (smartphony), kapesní počítače, monitory, myši (počítačová periferní zařízení), nositelné video obrazovky, notebooky, obrazovky, počítače, počítače typu tenký klient, počítačové klávesnice, počítačové hardware, podložky pod myš pro použití s počítačem, rádia, reproduktory, sluchátka, sluchátka pro komunikaci na dálku, telefonní přístroje, telefonní sluchátka, televizory; (11) baterky (elektrické svítilny), elektrická svítilna.

(591) Barevná  
(730) **Nantl Rostislav**, Černovířská 261/9a, Olomouc, Černovíř, 77900, CZ  
(740) eLegal advokátní kancelář s.r.o., Mgr. Petra Dolejšová, Sokolovská 695/115b, Praha 8, Karlín, 18600

(210) **O-561710**  
(220) 12.02.2020  
(320) 12.02.2020  
(511) 16, 32, 43  
(540)



(510) (16) letáky, reklamní letáky, plakáty, reklamní plakáty, prospekty, pivní tácky, tiskoviny, etikety, kromě textilních, tištěné propagační materiály; (32) nealkoholické pivo, pivo a pivovarnické výrobky, černé pivo (pivo z praženého sladu), ochucené pivo, pšeničné pivo, sladové pivo, IPA (india Pale Ale), sladina, pivní mladina, nealkoholické nápoje, imitace piva, ležák, výtažky z chmelu pro výrobu piva, nealkoholické sladové nápoje; (43) bary, bufety, poskytování jídla a nápojů, podávání jídel a nápojů, pohostinství (služby), poskytování služeb zajišťujících nápoje, příprava jídel, restaurace, pivnice.

(730) **Klášteří pivovar Porta Coeli, a.s.**, Pivovarská 1002, Předklášteří, 66602, CZ

(210) **O-561718**  
(220) 12.02.2020  
(320) 12.02.2020  
(511) 35  
(540)



(510) (35) reklama, příprava reklam, šíření reklam, venkovní reklama, zajišťování reklamy, analýza reklamy, rozhlasová reklama, PPC reklama, filmová reklama, zprostředkovatelské reklamy, zásilková reklama, televizní reklama, bannerová reklama, reklama online, reklamní průzkum, tvorba reklamních předmětů, reklama na elektronických reklamních tabulích, reklama v časopisech, přímá marketingová reklama, poradenství v reklamě, šíření reklamy poštou, propagace cestování (reklama), obchodní propagace, propagace koncertů (reklama), analýza účinnosti reklamy, marketing, reaktivní (ohlasová) reklama, reklamní služby prostřednictvím reklamy na balonech, digitální reklamní služby, reklamní texty (psaní), reklamní materiály (šíření), reklamní materiály (příprava), reklamní sloupky (příprava), reklamní služby prostřednictvím dvojité reklamní tabule, služby reklamní grafiky, vydávání reklamní literatury, billboardy reklamní (pronájem -), vydávání reklamních materiálů, distribuce reklamních textů, navrhování reklamních letáků, navrhování reklamních brožur, navrhování reklamních log, výroba reklamních filmů, výroba reklamních vstupů, pronájem reklamních ploch a reklamního materiálu, příprava reklamních letáků, vývoj reklamních kampaní, vyjednávání reklamních smluv, příprava reklamních kampaní, pronájem reklamních panelů, vývoj reklamních konceptů, pronájem reklamních pomůcek, produkce reklamních materiálů, kopírování reklamního materiálu, poskytování reklamního prostoru, distribuce reklamních inzerátů, poskytování reklamních informací, aktualizace reklamních materiálů, distribuce reklamních tiskovin, online reklama na počítačové síti, zprostředkování reklam v kinech, příprava a umístění reklam, sestavování statistik pro reklamu, šíření reklamy prostřednictvím telefonu, inzercie pracovních míst, reklamní služby pro květinářství, inzertní služby, propagační služby, reklamní služby pro architektky, distribuce reklamní korespondence a reklamních příloh pravidelných vydání, zajišťování distribuce reklamních vzorků, výroba vizuálních reklamních materiálů, cílené zasílání reklamních materiálů, příprava obchodních reklamních textů, distribuce reklamních materiálů poštou, výroba reklam uváděných v kinech, reklama formou platby za kliknutí, zobrazování reklamy pro jiné subjekty, analýzy veřejné informovanosti o reklamě, videonahrávky za účelem reklamy (výroba), šíření reklamy pro výzkumné projekty, reklama v oblasti finančních služeb, sběr informací v oblasti reklamy, reklamní služby v oblasti knih, optimalizace vyhledávačů pro reklamní účely, pořádání veletrhů pro reklamní účely, psaní scénářů pro reklamní účely, reklamní služby v oblasti literatury, reklamní služby v oblasti hotelů, reklamní služby týkající se parfumerie, vydávání tiskovin pro reklamní účely, služby hlasatelů pro reklamní účely, reklamní služby v oblasti politiky, reklamní služby v oblasti nemovitostí, výstavy komerční nebo reklamní (organizování -), grafická úprava pro reklamní účely, předvádění zboží pro reklamní účely, management personálu pro reklamní účely, pořádání prezentací pro reklamní účely, pořádání soutěží pro reklamní účely, reklamní služby k propagaci nápojů, reklamní služby poskytované prostřednictvím databáze, reklamní služby v oblasti databází, reklamní služby v oblasti novin, pořádání expozic pro reklamní účely, rozšiřování výrobků pro reklamní účely, pronájem reklamní plochy na letácích, reklamní prostor na internetu (pronájem -), pronájem reklamní plochy ve vlacích, pořádání a řízení reklamních akcí, pronájem reklamního prostoru on-line, pronájem reklamního času v kinech, poskytování reklamních průvodců prohlédávacích online, služby v oblasti reklamního plánování, organizování obchodních nebo reklamních akcí, příprava propagačních, reklamních, inzertních dokumentů, zajišťování reklamního prostoru v novinách, konzultace v oblasti reklamy v tisku, styk s veřejností, reklama týkající se dopravy a doručování, konzultace v oblasti reklamy a marketingu, poskytování modelů a modelek pro reklamu, služby v oblasti reklamy v tisku, reklama v periodikách, brožurách a novinách, reklama v oblasti průmyslu cestovního ruchu, reklama prostřednictvím všech veřejných komunikačních prostředků, reklamní služby v oblasti motorových vozidel, reklamní služby v oblasti nábory personálu, reklamní služby vztahující se k oděvům, reklamní služby týkající se farmaceutických výrobků, reklamní služby týkající se prodeje zboží, pronájem reklamní

plochy na železničním zařízení, výroba zvukových nahrávek pro reklamní účely, prezentace fotografického vybavení (pro reklamní účely), reklamní služby týkající se kosmetických výrobků, reklamní služby v oblasti finančních investic, reklamní služby v oblasti poskytování obchodu, reklamní služby k propagaci elektronického obchodu, reklamní služby v oblasti dopravního průmyslu, pořádání módních přehlídek pro reklamní účely, příprava audiovizuálních prezentací pro reklamní použití, reklamní služby v oblasti veřejných prací, reklamní služby v oblasti automobilového průmyslu, obchodně reklamní služby týkající se franchisingu, služby aranžování výloh pro reklamní účely, služby modelingové agentury pro reklamní účely, administrativní zpracování reklamaci v záruční době, aktualizace reklamních informací v počítačové databázi, šíření reklamních materiálů na veřejných prostranstvích, poskytování reklamního prostoru v elektronických médiích, služby v oblasti vedení reklamního personálu, pronájem reklamního času v komunikačních médiích, služby výzkumu v oblasti reklamy a marketingu, poradenství v oblasti komunikační strategie v reklamě, služby navrhování obchodních značek (reklama a propagace), šíření reklamy vztahující se k vyučování filozofie, reklamní a marketingové služby poskytované prostřednictvím blogů, reklamní služby v oblasti propagace prodeje nápojů, reklamní služby týkající se šperků a klenotů, pořádání veletrhů pro obchodní či reklamní účely, reklamní služby v oblasti prodeje movitého majetku, reklamní služby související s akcemi elektronického sportu, kopírovací služby, kopírování dokladů pro třetí osoby, pronájem psacích a kopírovacích strojů.

(591) Barevná  
(730) **Jakubčík Lukáš**, J. Palacha 2522/34, Břeclav, 69002, CZ  
(740) Mgr. Kateřina Celnarová, advokátka, Mgr. Kateřina Celnarová, náměstí T. G. Masaryka 38/10, Břeclav, 69002

(210) **O-561719**  
(220) 12.02.2020  
(320) 12.02.2020  
(511) 35, 36, 38, 41, 45

(540) **ZLATÁ KAŇKA - GOLDEN BLOT, z.s.**

(510) (35) reklama, propagace, peněžnictví; (36) získávání finančních prostředků a finanční sponzorování; (38) služby rozhlasového vysílání, služby televizního vysílání, šíření rozhlasových a televizních programů; (41) vzdělávací služby, předvádění živých vystoupení, předvádění programů pro televizi, zvuková, obrazová a multimediální produkce, vydavatelská činnost, loterie (organizace loterijských her), organizování soutěží; (45) právní služby, příprava právních dokumentů.  
(730) **ZLATÁ KAŇKA - GOLDEN BLOT, z. s.**, Frimlova 332/7, Liberec, Liberec V-Kristiánov, 46005, CZ  
(740) Daniela Toningerová, patentový zástupce, Kamenická 361/3, Praha 7, Holešovice, 17000

(210) **O-561724**  
(220) 12.02.2020  
(320) 12.02.2020  
(511) 9, 35, 36, 38, 42

**KLIKOUN**

(510) (9) počítačové programy, aplikační software, počítačový telefonní software, počítačový software pro porovnávání finančních a pojišťovacích produktů, počítačový software pro správu databází, databáze, počítačový hardware pro připojení k sítím, digitální telefonní platformy a software, platformy počítačového softwaru, počítačový komunikační software; (35) marketingové služby, služby v oblasti uvedení databázi na trh, počítačová správa souborů, propagační činnost, reklama, průzkum trhu, referenční marketing, marketing prostřednictvím telefonu, služby v oblasti obchodního managementu, marketingové poradenské služby, partnerský marketing, poradenské služby v oblasti partnerského marketingu, shromažďování a třídění dat v počítačových databázích, sběr a ukládání informací do počítačových databází, aktualizace a údržba dat v počítačových databázích, obchodní správa licencí na výrobky a služby pro třetí osoby, přepis sdělení (kancelářské práce), přímá poštovní reklama, zajišťování předplatného telekomunikačních služeb (pro třetí osoby), poskytování obchodního prostoru on-line pro nakupující a prodávající výrobků a služeb, prezentace výrobků v komunikačních médiích pro účely maloobchodu, poradenství v oblasti organizování a obchodního managementu, obchodní management pro poskytovatele služeb na volné noze, optimalizace provozu na webových stránkách, reklama on-line v počítačové síti, pronájem reklamního času v komunikačních médiích,



pronájem reklamních ploch, služby vztahů s veřejností (public relations), obchodní audity, poskytování obchodních informací, věrnostní, pobídkové a bonusové programy, zprostředkování smluv týkající se telekomunikačních služeb a mobilních služeb, zprostředkování smluv týkajících se dodávek energie, zprostředkování obchodů, poskytování srovnání služeb dodávek energií a zprostředkovaných nabídek poskytovatelů energií, prodej dodávek energií, služby srovnávání cen energií, prodej telekomunikačních služeb a mobilních tarifů, průzkum trhu, srovnávací služby v oblasti cen; (36) finanční zprostředkování, úvěrové poradenství a služby zprostředkování úvěrů, peněžní a finanční služby a bankovní služby, půjčky, úvěry a leasingy, nákup na splátky, poradenské služby zaměřené na úvěry, hypoteční úvěry, finanční poradenství zaměřené na půjčky, poskytování financí pro půjčky na bydlení, konzultační služby (finanční), hypotéky (poskytování půjček), finanční sponzorování, finanční poradenství, finanční analýza, finanční služby, půjčky (financování), služby finančních transakcí v oblasti úrokových sazeb, služby finančních úspor, obchodní finanční služby, osobní finanční služby, finanční platební služby, půjčky na splátky, finanční úvěrové služby, splátkové úvěry, poradenské služby zaměřené na úvěry, finanční převody a transakce a platební služby, zprostředkování pojištění, zařizování pojištění, uzavírání pojistných smluv a oceňování a odhady pro účely pojištění, pojištění, záruky pojištění, sjednávání pojištění; (38) informace z oboru telekomunikačních služeb, poradenství týkající se telekomunikačních služeb, konzultační služby v oblasti telekomunikačních služeb, provozování internetového portálu, zejména v oblasti zprostředkování obchodů, služby v oblasti placeného televizního vysílání, služby mobilní komunikace, telefonní služby a mobilní telefonní služby, služby v oblasti bezdrátových mobilních telefonů, televizní komunikační služby, televizní vysílací služby, služby rozhlasového a televizního nahrávání, služby přenosu textu prostřednictvím obrazovky; (42) software jako služba (saas), software jako služba v oblasti porovnávání finančních a pojišťovacích produktů, instalace a údržba počítačového softwaru, řešení problémů počítačového hardwaru a softwaru, konfigurace počítačového hardwaru s použitím softwaru, platforma jako služba (paas), platforma jako služba v oblasti porovnávání finančních a pojišťovacích produktů, vývoj softwaru, programování a implementace softwaru, uchování dat v elektronické podobě, hosting počítačových databází, poradenství v oblasti úspor energie, konzultační služby ohledně úspor energie, poradenské služby vztahující se k využívání energie, poskytování informací v oboru dodávek energií.

(730) **LeadX Group s.r.o.**, Jankovcova 1569/2c, Praha 7, Holešovice, 17000, CZ

(740) AK Jan Bárta s.r.o., advokátní kancelář, JUDr. Jan Bárta, advokát, Kaprova 42/14, Praha 1, Staré Město, 11000

(210) **O-561727**

(220) 12.02.2020

(320) 12.02.2020

(511) 9, 35, 36, 38, 42

(540)



(510) (9) počítačové programy, aplikační software, počítačový telefonní software, počítačový software pro porovnávání finančních a pojišťovacích produktů, počítačový software pro správu databází, databáze, počítačový hardware pro připojení k sítím, digitální telefonní platformy a software, platformy počítačového softwaru, počítačový komunikační software; (35) marketingové služby, služby v oblasti uvedení databází na trh, počítačová správa souborů, propagační činnost, reklama, průzkum trhu, referenční marketing, marketing prostřednictvím telefonu, služby v oblasti obchodního managementu, marketingové poradenské služby, partnerský marketing, poradenské služby v oblasti partnerského marketingu, shromažďování a třídění dat v počítačových databázích, sběr a ukládání informací do počítačových databází, aktualizace a údržba dat v počítačových databázích, obchodní správa licencí na výrobky a služby pro třetí osoby, přepis sdělení (kancelářské práce), přímá poštovní reklama, zajišťování předplatného telekomunikačních služeb (pro třetí osoby),

poskytování obchodního prostoru on-line pro nakupující a prodávající výrobků a služeb, prezentace výrobků v komunikačních médiích pro účely maloobchodu, poradenství v oblasti organizování a obchodního managementu, obchodní management pro poskytovatele služeb na volné noze, optimalizace provozu na webových stránkách, reklama on-line v počítačové síti, pronájem reklamního času v komunikačních médiích, pronájem reklamních ploch, služby vztahů s veřejností (public relations), obchodní audity, poskytování obchodních informací, věrnostní, pobídkové a bonusové programy, zprostředkování smluv týkající se telekomunikačních služeb a mobilních služeb, zprostředkování smluv týkajících se dodávek energie, zprostředkování obchodů, poskytování srovnání telekomunikačních služeb, šíření reklamy prostřednictvím internetu, obchodní informační služby poskytované přes internet, poradenství v oblasti obchodního managementu, rovněž prostřednictvím internetu, reklama prostřednictvím mobilních telefonních sítí, poskytování srovnání služeb dodávek energií a zprostředkovaných nabídek poskytovatelů energií, prodej dodávek energií, služby srovnávání cen energií, prodej telekomunikačních služeb a mobilních tarifů, průzkum trhu, srovnávací služby v oblasti cen; (36) finanční zprostředkování, úvěrové poradenství a služby zprostředkování úvěrů, peněžní a finanční služby a bankovní služby, půjčky, úvěry a leasingy, nákup na splátky, poradenské služby zaměřené na úvěry, hypoteční úvěry, finanční poradenství zaměřené na půjčky, poskytování financí pro půjčky na bydlení, konzultační služby (finanční), hypotéky (poskytování půjček), finanční sponzorování, finanční poradenství, finanční analýza, finanční služby, půjčky (financování), služby finančních transakcí v oblasti úrokových sazeb, služby finančních úspor, obchodní finanční služby, osobní finanční služby, finanční platební služby, půjčky na splátky, finanční úvěrové služby, splátkové úvěry, poradenské služby zaměřené na úvěry, finanční převody a transakce a platební služby, zprostředkování pojištění, zařizování pojištění, uzavírání pojistných smluv a oceňování a odhady pro účely pojištění, pojištění, záruky pojištění, sjednávání pojištění; (38) informace z oboru telekomunikačních služeb, poradenství týkající se telekomunikačních služeb, konzultační služby v oblasti telekomunikačních služeb, provozování internetového portálu, zejména v oblasti zprostředkování obchodů, služby v oblasti placeného televizního vysílání, služby mobilní komunikace, telefonní služby a mobilní telefonní služby, služby v oblasti bezdrátových mobilních telefonů, televizní komunikační služby, televizní vysílací služby, služby rozhlasového a televizního nahrávání, služby přenosu textu prostřednictvím obrazovky; (42) software jako služba (saas), software jako služba v oblasti porovnávání finančních a pojišťovacích produktů, instalace a údržba počítačového softwaru, řešení problémů počítačového hardwaru a softwaru, konfigurace počítačového hardwaru s použitím softwaru, platforma jako služba (paas), platforma jako služba v oblasti porovnávání finančních a pojišťovacích produktů, vývoj softwaru, programování a implementace softwaru, uchování dat v elektronické podobě, hosting počítačových databází, poradenství v oblasti úspor energie, konzultační služby ohledně úspor energie, poradenské služby vztahující se k využívání energie, poskytování informací v oboru dodávek energií.

(591) Barevná

(730) **LeadX Group s.r.o.**, Jankovcova 1569/2c, Praha 7, Holešovice, 17000, CZ

(740) AK Jan Bárta s.r.o., advokátní kancelář, JUDr. Jan Bárta, advokát, Kaprova 42/14, Praha 1, Staré Město, 11000

(210) **O-561732**

(220) 13.02.2020

(320) 13.02.2020

(511) 35, 44

(540)

SALON  
**H2O2**

(510) (35) reklama a reklamní činnost, propagace a propagační činnost, marketing, telemarketing, administrativní zpracování objednávek, poskytování obchodních a podnikatelských informací, obchodní a podnikatelské poradenství, pořádání akcí a výstav pro reklamní a obchodní účely, poskytování obchodních informací prostřednictvím webových stránek, vydávání reklamních a propagačních textů, rozšiřování reklamních a inzertních materiálů, organizace přehlídek účesů pro reklamní účely a podporu prodeje, velkoobchod, maloobchod a online prodej výrobků uvedených ve třídě 3, jako jsou toaletní mýdla, parfémy, éterické oleje,

nemedicinní toaletní přípravky, deodoranty a přípravky proti pocení pro osobní potřebu, přípravky pro péči o vlasy, pokožku, tělo, zuby a ústa, gely na vlasy, laky na vlasy, neléčivé oční krémy, sprchové gely, přípravky na úpravu vlasů, vlasové kondicionéry, oleje na vousy, šampony, přípravky pro narovnávání vlasů, přípravky pro péči o vousy, obličejové čisticí přípravky (kosmetika), hydratační kondicionéry na vlasy, balzám na vousy, masky na vlasy, krémy po holení, parfémy, pleťové krémy, kosmetické přípravky na vlasy a pokožku hlavy, krémy na použití před holením, výrobky z mýdla, hydratační krémy pro kosmetické účely, lak na vlasy, pěnové tužidlo na vlasy, vosky na vlasy, vody před holením, vlasový gel, a služeb uvedených níže ve třídě 44, obchodní asistence týkající se franchisingu, obchodně reklamní služby týkající se franchisingu, obchodní poradenské služby, týkající se franchisingu, poradenství v oblasti obchodního managementu vztahující se k franchisingu; (44) kadeřnictví dámské, pánské a dětské, kadeřnické salóny, vlasové studio, kadeřnické služby, služby vizážistů, úprava vlasů, holičství a holičské služby, holení vousů, úprava vousů, salóny krásy, kosmetické studio (služby), konzultační služby v oboru líčení, konzultační služby ohledně líčení poskytované on-line nebo osobně, depilační ošetření, depilace voskem, barvení očních řas, barvení obočí, aplikace kosmetických výrobků na tělo, aplikace kosmetických výrobků na obličej, analýzy barvy (kosmetické služby), služby uměleckého zdobení těla, pronájem vybavení k péči o osobní hygienu a krásu, poradenské služby v oblasti péče o pleť, navazování vlasů, melírování vlasů, služby v oblasti péče o pokožku hlavy.

- (730) **Horáková Alena**, Sluneční stráž 861/7, Liberec, Liberec XV-Starý Harcov, 46015, CZ  
(740) **RETROPATENT s.r.o.**, Dobiášova 1246/29, Liberec, Liberec VI-Rochlice, 46006

- (210) **O-561754**  
(220) 13.02.2020  
(320) 13.02.2020  
(511) 28, 31  
(540)



- (510) (28) rybářské náčiní, rybářské navijáky, návnady pro lov a rybolov, návnady pro rybáře, umělé rybářské návnady, rybářské náčiní, podběráky pro rybáře, splávký pro rybáře; (31) krmivo pro ryby, potrava pro zvířata, přísady do krmiv, suchá krmiva pro ryby.  
(591) Barevná  
(730) **Šafářik Martin**, Liptovská 961/4, Opava, 74706, CZ

- (210) **O-561759**  
(220) 13.02.2020  
(320) 13.02.2020  
(511) 9, 16, 35, 41, 42  
(540)



- (510) (9) data, databáze a jiné informační produkty na nosičích dat a v elektronických datových, informačních a telekomunikačních sítích všeho druhu, multimediální informační katalogy, elektronické publikace, software; (16) papírenské zboží, tiskoviny, periodické a neperiodické publikace, propagační materiály, brožury, letáky, knihy, vstupenky, prospekty, katalogy, programy, plakáty, kalendáře, papírové přihlášky, vizitky, tištěné informační materiály, instruktážní a výukové materiály, bloky, samolepky, vlajky papírové, pohlednice, poutače z papíru nebo lepenky, papírové reklamní vývěsky, fotografie, psací potřeby, psací

soupravy, školní potřeby, kancelářské potřeby (s výjimkou nábytku); (35) reklamní, propagační a inzertní činnost, marketing, reklama on-line v počítačové síti, příprava a aktualizování reklamních materiálů, propagační a inzertní materiály (vydávání, zveřejňování, publikování, rozšiřování, aktualizace), distribuce prospektů, pomoc při řízení obchodní a podnikatelské činnosti, administrativní služby, průzkumy trhu, konzultace v oblasti obchodu a ekonomiky, obchodní management a podnikové poradenství, kancelářské práce, předvádění zboží, pronájem prodejních stánků, pronájem reklamních míst, organizování, pořádání, zajišťování a vedení konferencí, výstav, veletrhů, fór, přehlídek a expozic pro komerční, obchodní a reklamní účely, poskytování a šíření informací vztahujících se ke konferencím, výstavám, veletrhům, fóřům, přehlídkám a expozicím pro komerční, obchodní a reklamní účely, poskytování a šíření obchodních informací, obchodní pomoc a poradenství pro účastníky, návštěvníky a vystavovatele na výstavách, veletržích, fóřech, přehlídkách a expozicích pro komerční, obchodní a reklamní účely v rámci této třídy; (41) výchova, vzdělávání, výuka, školení, sportovní a kulturní aktivity, pořádání společenských a kulturních akcí, výstavy určené ke kulturním a společenským účelům, elektronické publikování, vydávání a publikace časopisů a knih včetně elektronických, filmové projekce, živá vystoupení, předávání ocenění, organizování soutěží, vydavatelské a nakladatelské služby, publikační činnost, služby rezervace a prodeje vstupenek v rámci této třídy, výroba, rozmnožování, nahrávání a pronájem zvukových a zvukově-obrazových záznamů, organizování a vedení expozic, konferencí, kongresů, seminářů, sympozií, sjezdů, kolokvií, workshopů, kulturních nebo vzdělávacích výstav a soutěží, vydávání materiálů, poskytování a šíření informací vztahujících se k expozicím, konferencím, kongresům, seminářům, sympoziím, kulturním nebo vzdělávacím výstavám, sjezdům, kolokviím, workshopům a soutěžím v rámci této třídy, pomoc a poradenství účastníkům, návštěvníkům a vystavovatelům na expozicích, konferencích, kongresech, seminářích, sympoziích, kulturních nebo vzdělávacích výstavách, sjezdech, kolokviích, workshopech a soutěžích v rámci této třídy, poskytování a výměna odborných informací (odborné poradenství) v oblasti vzdělávání, pořádání expozic, konferencí, kongresů, seminářů, sympozií, kulturních nebo vzdělávacích výstav, sjezdů, kolokvií, workshopů a soutěží v rámci této třídy, registrace účastníků vzdělávacích, společenských a kulturních akcí; (42) vědecké a technické služby a související výzkum a projektování v oblasti stavebnictví, projektční činnost, inženýrská činnost v oblasti výstavby, průmyslový výzkum a průmyslový design, geodetické a kartografické práce, kontrola kvality, architektonické služby a poradenství, služby plánování městské zástavby, tvorba odborných expertíz v oblasti stavebnictví, výkon zeměměřičské činnosti.

- (730) **Agentura pro podporu podnikání a investic CzechInvest**, Štěpánská 567/15, Praha 2, Nové Město, 12000, CZ  
(740) **PROPATENT**, JUDr. Matěj Sedláček, Pod Pekařkou 107/1, Praha 4, Podolí, 14700

- (210) **O-561839**  
(220) 18.02.2020  
(320) 18.02.2020  
(511) 35, 38, 42  
(540)

## Ler studio

- (510) (35) reklamní, marketingové a propagační služby, reklama, marketing a propagační služby, pomoc v obchodní a podnikatelské činnosti, management a administrativní služby, obchodní služby a informace pro spotřebitele, agenturní služby zaměřené na propagaci sportovních osobností, agentury pro práci s veřejností, aktualizace reklamních informací v počítačové databázi, analýza reakce na reklamu a výzkum trhu, aktualizace reklamních materiálů, digitální reklamní služby, digitální marketing, cílený marketing, bannerová reklama, asistence pro vedení v obchodních podnicích ohledně reklamy, asistence managementu v oblasti podpory obchodní činnosti, analýzy veřejné informovanosti o reklamě, analýza účinnosti reklamy, analýza reklamy, asistence managementu, administrativní řízení hotelů, administrativní pomoc v rámci reagování na výzvy k podávání nabídek, administrativní podpora a zpracování dat [služby], administrativní (obchodní) udělování licencí ke zboží a službám druhých, asistence pro obchodní podniky při řízení jejich podnikání, asistence při řízení společnosti, asistence při řízení obchodních franšizových společností, asistence při organizování obchodní činnosti, asistence managementu pro průmyslové organizace, asistence managementu obchodních firem, asistence managementu při zakládání obchodních podniků, asistence managementu a provozu obchodních podniků, pronájem kancelářských strojů a zařízení, pronájem kancelářského zařízení, pronájem kancelářského vybavení ve sdílených pracovištích,

pronájem elektronických platebních terminálů, konzultace pro styk s veřejností, obchodní lobbistické služby, pomoc při vedení obchodních podniků ohledně styku s veřejností, poradenství v oblasti komunikační strategie při styku s veřejností, provádění studií v oblasti styku s veřejností, služby v oblasti firemní komunikace, studie o práci s veřejností, konzultační a poradenské služby a pomoc v oblasti reklamní, marketingové a propagační činnosti, služby vztahů s veřejností (public relations), cílené zaslání reklamních materiálů, distribuce a šíření reklamních materiálů (letáků, prospektů, tištěných materiálů, vzorků), distribuce letáků, brožur, tiskovin a vzorků pro reklamní účely, distribuce propagačních materiálů, především letáků, prospektů, brožur a vzorků, zejména pro katalogový zásilkový prodej, zahraniční či nikoli, distribuce propagačních materiálů, konzultace v oblasti reklamy v tisku, konzultace v oblasti reklamy a marketingu, konzultace v oblasti segmentace trhu, konzultační služby v oblasti reklamy, konzultace vztahující se k optimalizaci vyhledávačů, konzultační služby v oboru reklamy, propagace a marketingu, marketingová asistence, marketingové konzultační služby, marketingové poradenské služby, obchodní poradenské služby vztahující se k marketingu, obchodní poradenské služby vztahující se k propagaci kampaní na shromažďování finančních prostředků, obchodní poradenské služby vztahující se k marketingu kampaní ke shromažďování finančních prostředků, obchodní poradenství týkající se reklamy; (38) poskytování a pronájem telekomunikačních zařízení a vybavení, síťové telekomunikační služby, telekomunikační služby, počítačová komunikace a přístup k internetu, poskytování přístupu k obsahu, webovým stránkám a portálům, komunikační služby pro přístup k databázi, počítačové konzultace telefonické seznamů, poskytování elektronického video spojení, poskytování přístupu k digitálním hudebním webovým stránkám na internetu, poskytování přístupu k datům nebo dokumentům uloženým elektronicky v centrálních souborech za účelem dálkových konzultací, poskytování přístupu k databázím na Internetu, poskytování přístupu k databázím, poskytování přístupu k databázím v počítačových sítích, poskytování přístupu k blogům, poskytování přístupu do internetových (diskuzních) fór, poskytování přístupu do internetových chatových místností, poskytování přístupu do databází, poskytování přístupu a pronájem přístupového času k počítačovým databázím, poskytování elektronického zvukového spojení; (42) počítačové služby, návrhářství, služby v oblasti informačních technologií, služby testování, služby ověřování a služby kontroly kvality, vědecké a technologické služby, vývoj softwaru, programování a implementace softwaru, aktualizace a adaptace počítačových programů podle požadavků uživatelů, aktualizace a údržba počítačového softwaru a programů, aktualizace a údržba počítačového softwaru, aktualizace a upgrade počítačového softwaru, aktualizace domovských stránek pro třetí osoby, aktualizace domovských stránek počítačových sítí, aktualizace počítačového softwaru pro třetí osoby, aktualizace počítačového softwaru, aktualizace počítačového softwaru týkající se zabezpečení počítačů a prevence počítačových rizik, aktualizace softwaru na zpracování dat, aktualizace softwaru chytrých telefonů, aktualizace počítačových programů pro třetí strany, aktualizace počítačových programů, aktualizace softwaru pro komunikační systémy, aktualizace softwaru pro zabudovaná zařízení, vývoj počítačového hardwaru, konzultační služby vztahující se k návrhu počítačového hardwaru, návrhářské služby pro počítačový hardware, navrhování a vývoj počítačové hardwarové architektury, navrhování a vývoj počítačového hardwaru, navrhování a vývoj počítačového hardwaru a softwaru, navrhování hardwaru na zpracování digitálního signálu, navrhování hardwaru na zpracování a distribuci multimediálního obsahu, navrhování hardwaru pro konverzi dat a multimediálního obsahu z různých protokolů a do různých protokolů, navrhování hardwaru pro kompresi a dekompresi multimediálního obsahu, navrhování počítačového hardwaru pro výrobní průmysl, navrhování počítačového hardwaru na zakázku, navrhování periferních zařízení počítačů, navrhování hardwaru pro ukládání a opětovné získání multimediálních dat, webhostingové služby a software jako služba a pronájem softwaru, blockchain jako služba [baas], cloud computing, digitální distribuované ukládání dat, elektronické ukládání k archivaci databází, obrázků a jiných elektronických dat, elektronické ukládání fotografií, elektronické ukládání dokumentů a archivovaných e-mailů, elektronické ukládání dokumentů, elektronické ukládání digitálních fotografií, elektronické ukládání digitálních audio souborů, elektronické ukládání digitální hudby, elektronické ukládání digitálních video souborů, elektronické ukládání audio souborů, elektronické ukládání archivovaných e-mailů, elektronické ukládání a zálohování dat, dočasné elektronické ukládání informací a dat, konzultační, poradenské a informační služby v oblasti informačních technologií, konzultace v oblasti počítačů, konzultace v oblasti počítačového softwaru, konzultace o informačních technologiích, kompilace informací vztahujících se k informačním systémům, kompilace

informací vztahujících se k informační technologii, informační služby vztahující se k informačním technologiím, informační služby vztahující se k vývoji počítačových sítí, informační služby vztahující se k aplikaci počítačových systémů, informační služby v oblasti počítačů, informační služby týkající se aplikací počítačových sítí, informační služby týkající se vývoje počítačových systémů, služby zabezpečení, ochrany a obnovy v oblasti informačních technologií, elektronické sledování osobních identifikačních údajů za účelem odhalení internetové krádeže identity, elektronické monitorování pohybů na platební kartě za účelem odhalování podvodů na internetu, elektronické monitorování osobních identifikačních údajů za účelem odhalování krádeže identity na internetu, antispamové služby, obnova počítačových dat, obnova počítače po zhroucení, obnova databází, obnova dat z chytrých telefonů, monitorování počítačových systémů pro bezpečnostní účely, monitorování síťových systémů, monitorování počítačových systémů za účelem odhalování nepovoleného přístupu nebo narušení dat, monitorování počítačových systémů za účelem odhalování selhání, kontrola vstupu jako služba, hosting serverů a softwaru pro kontrolu vstupu jako služby, elektronické sledování pohybů na kreditní kartě za účelem odhalení internetových podvodů, datová konverze počítačových programů a dat (nikoliv fyzická), dekodování dat, kódování digitální hudby, kódování, dekodování a ověřování informací, zpráv a dat, digitální komprese počítačových dat, digitalizace zvuku a obrazu, digitalizace dokumentů [skenování], digitalizace dokumentů, konverze dat elektronických informací, komprese dat pro elektronické ukládání, kódování zpráv, kódování magnetických karet, kódování digitálních obrazů, služby kopírování a konverze dat, služby kódování dat, design a grafický design pro tvorbu webových stránek na internetu, design a grafický design pro tvorbu webových stránek, design domovských a webových stránek, design domovských stránek, design (grafické umění).

(730) **Ler digital studio s.r.o.**, Platněřská 90/13, Praha 1, Staré Město, 11000, CZ

(210) **O-561863**

(220) 19.02.2020

(320) 19.02.2020

(511) 35, 41

(540)

### Porthos Stable

(510) (35) reklamní, marketingové a propagační služby; (41) zveřejňování, oznamování a psaní textů.

(730) **Rézl Martin Bc., DiS.**, Sadová 855/5, Podivín, 69145, CZ

(210) **O-561867**

(220) 19.02.2020

(320) 19.02.2020

(511) 1, 11, 40, 42

(540)

### MKH - Oxyterm

(510) (1) chemické látky pro čištění vody, kyslík pro průmyslové účely; (11) přístroje a stroje na čištění vody, přístroje a zařízení na změkčování vody, přístroje na filtraci vody, přístroje na řízení vody, regulační a bezpečnostní příslušenství pro vodovodní zařízení, sanitární přístroje a zařízení, sterilizátory vody, vodovodní potrubí, vodovodní potrubí pro sanitární zařízení, zařízení na čištění odpadních vod, zařízení na čištění vody, zařízení pro dodávku vody, zařízení pro přívod vody, zařízení pro rozvod vody, vše spadající do této třídy; (40) likvidace odpadu, recyklace odpadu, upcyklace, úprava látek, úprava vody, čištění odpadních vod, poradenství v oblasti čištění odpadních vod, malé kalové hospodářství, zpracování odpadu; (42) inženýrské služby, služby v oblasti chemie, služby vědecké laboratoře, technologické poradenství, technologický výzkum.

(730) **Foller Jan Ing.**, Sadová 369/23, Ostopovice, 66449, CZ

(740) Mgr. Jiří Gabriel, advokát, Vídeňská 1021/6, Brno, Štýřice, 63900

(210) **O-561878**

(220) 19.02.2020

(320) 19.02.2020

(511) 1, 3, 21

(540)

### FUTURE MEN

(510) (1) chemické výrobky určené pro průmysl, vědu a fotografii, jakož i pro zemědělství a lesnictví; (3) čisticí prostředky a vonné přípravky, vonné přípravky pro domácnost, přírodní esenciální oleje, aromatické esenciální oleje, kosmetické přípravky, parfumerie, přípravky pro osobní hygienu,

přípravky pro bělení a jiné prací prostředky, přípravky pro čištění, leštění, odmašťování a broušení, mýdla, vonné oleje, vlasové vody, zubní pasty v rámci této třídy; (21) hřebeny, tupírovací hřebeny, toaletní kartáče, kosmetické a toaletní potřeby v rámci této třídy.

(730) **Vaše DEDRA, s.r.o.**, Podhradní 69, Česká Skalice, 55203, CZ

(210) **O-561912**

(220) 20.02.2020

(320) 20.02.2020

(511) 3, 35

(540)



(510) (3) kosmetické přípravky, parfumerie, přípravky pro osobní hygienu, kosmetické přípravky pro péči o zvířata, vonné oleje a aromatické výtažky, broušící přípravky, čisticí prostředky a vonné přípravky, krejčovský vosk a ševcovská směla; (35) propagační činnost, reklama, pomoc při řízení obchodní činnosti, obchodní administrativa, kancelářské práce, prodej výše uvedených výrobků ve třídě 3.

(730) **EURONA s.r.o.**, Lhota za Červeným Kostelcem 261, Červený Kostelec, 54941, CZ

(740) Jindyne s.r.o., U Statku 77, Mnichovo Hradiště, Hněvousice, 29501

(210) **O-561938**

(220) 21.02.2020

(320) 21.02.2020

(511) 36

(540)

**RENTEA**

(510) (36) služby penzijní společnosti.

(730) **Partners Financial Services, a.s.**, Türkova 2319/5b, Praha 4, Chodov, 14900, CZ

(210) **O-561954**

(220) 21.02.2020

(320) 21.02.2020

(511) 10, 18, 25

(540)



(510) (10) zdravotní obuv, ortopedická obuv; (18) kůže, imitace kůže, kůže ze zvířat, kožená galanterie v rámci této třídy, brašnářské výrobky, kabely, brašny, řemeny, tašky, batohy, kabelky, pouzdra a obaly z kůže na bankovní karty, kufry a zavazadla jako nákupní tašky, cestovní tašky, školní aktovky, školní batohy, ozdoby (doplňky) oděvů z kůže a jejich imitací, deštníky, slunečníky, hole, biče, sedla a jiné sedlářské výrobky; (25) oděvy, pánské, dámské, dětské a kojenecké zboží a oděvy, spodní prádlo, sportovní oblečení včetně oblečení pro rekreační i soutěžní sport a turistiku, obuv, sportovní obuv, domácí obuv, dětská obuv, plážová obuv včetně žabek a plážovek, pokrývky hlavy, opasky, vše v rámci této třídy.

(591) Barevná

(730) **Šustková Jana MgA.**, Dr. Veselého 1042, Luhačovice, 76326, CZ

(740) Ing. Zdeněk Kučera, Dlouhá 207 (P.O.Box 92), Slušovice, 76315

(210) **O-561986**

(220) 25.02.2020

(320) 25.02.2020

(511) 1, 3, 5

(540)

**DESALCON**

(510) (1) chemické výrobky pro průmysl a zemědělství, čisticí, mycí a dezinfekční prostředky pro průmyslové a výrobní procesy; (3) čisticí a mycí prostředky; (5) dezinfekční prostředky, čisticí, mycí a dezinfekční prostředky k lékařským účelům, prostředky k ničení plevele a škůdců, repelentní přípravky.

(730) **Jurigová Jana**, Na Láně 2002, Uherský Brod, 68801, CZ

(210) **O-562002**

(220) 25.02.2020

(320) 25.02.2020

(511) 16, 41

(540)

**NAMASTE CARE**

(510) (16) tiskoviny, učební pomůcky s výjimkou přístrojů, tištěný instruktážní výukový materiál, výukové texty a knihy, tištěné vzdělávací a výukové publikace, knihy, manuály, brožury, časopisy, příručky a prospekty; (41) výchovná, vzdělávací a školící činnost, odborné školící služby, vzdělávací služby v oblasti osobního rozvoje, dálkové studium, poradenství v oblasti vzdělávání, zprostředkování online kurzů a seminářů, poskytování online kurzů, seminářů, výuky, online interaktivní cvičení, studijní plány v oblasti on-line výuky, poskytování informací o nabídce vzdělávání online, organizace, popisy a nabídky kurzů, testování v oblasti vzdělávání, hodnocení kurzů, nakladatelství a vydavatelství, nahrávání nosičů zvukových nebo obrazově zvukových, půjčování nahraných zvukových a zvukově obrazových záznamů, tvorba a šíření audiovizuálních nebo audio děl, rekvalifikační činnost, výuka v oboru cizích jazyků, ověřování odborné způsobilosti k výkonu funkce a vydávání osvědčení o odborné způsobilosti.

(730) **SB-C, z.s.**, Wuchterlova 362/11, Praha 6, Dejvice, 16000, CZ

(740) Macek and Partners, Mgr. Jiří Macek, Sázkavská 751/16, Praha 2, Vinohrady, 12000

(210) **O-562003**

(220) 25.02.2020

(320) 25.02.2020

(511) 9, 16, 28, 41

(540)

**puntíkovánky**

(510) (9) instruktážní manuály v elektronické podobě, stahovatelné soubory obrázků, stahovatelné elektronické publikace; (16) akvarely (malby), alba, archy papíru (papírnické zboží), balicí papír, tištěné balicí materiály z papíru, dárkový balicí papír, hnědý balicí papír, blahopřání, kroužkové bloky, zápisníky a bloky, bloky na kreslení, ilustrované poznámkové bloky, bloky s volnými listy, brožury, brožury týkající se her, časopisy, držáky na razítka, dřevitá lepenka (papírnické zboží), dřevitý papír, fotografie, grafická znázornění, grafické reprodukce, grafické tisky, hřbety pro vazbu dokumentů, kalendáře, kalíšky na vodové barvy, nálepky (kancelářské potřeby), kancelářské potřeby kromě nábytku, katalogy, knihy, obrázkové knihy, komiksy (knihy), dětské knihy, knihy s plakáty, knihy vázané kroužkovou vazbou, krabice z lepenky, kartonu nebo z papíru, kroužkové zápisníky, letáky, listy papíru (papírnické zboží), listy papírů do bloků s kroužkovou mechanikou, malby (obrazy) zarámované i nezarámované, tištěné manuály, nástroje na rýsování a kreslení, obálky (papírnické výrobky), obaly (papírnické zboží), obrazy, obtisky, potištené papírnické zboží, samolepky (papírnické zboží), šablony (papírnické zboží), papírnické zboží a učební pomůcky, pečeti (razítka), plakáty, pohlednice, pouzdra na razítka, pouzdra na šablony, předlohy na obkreslování, příhrádky na razítka, razítka, gumová razítka, razítkové polštářky, sešity, cvičební sešity, sešity na kreslení, soupřavy na kreslení, tiskařské soupřavy (hračky), tištěné publikace, učební pomůcky (s výjimkou nábytku), záložky do knih, omalovánky, omalovánky pro dospělé, tištěné příběhy v ilustrované formě, papírové vystřihovací tvary, učební a výukové pomůcky s výjimkou přístrojů; (28) hračky, vzdělávací hračky, tiskařské soupřavy (hračky), hračky na kreslení, hračky pro rozvoj dětí, hry; (41) online vydávání elektronických knih a časopisů, vydávání textů, vydávání vzdělávacích textů, vydávání a publikování textů s výjimkou reklamních textů, vydávání knih a časopisů, výuka malování, zábava, předškolní výchova, vzdělávání a výuka.

(730) **Křupalová Lenka Bc.**, Horská 1065, Vsetín, 75501, CZ

(210) **O-562039**  
(220) 26.02.2020  
(320) 26.02.2020  
(511) 18, 25, 40  
(540)

leathery

(510) (18) kůže, surové nebo jako polotovary, vydělané kůže, zvířecí kůže, kožesiny, imitace kůže, aktovky, kabelky, kufry, tašky, tašky kožené, sportovní tašky, nákupní tašky, diplomatické kufříky, školní tašky, tomy, batohy, kožené batohy, brašny, brašny kožené, lovecké brašny, cestovní kufry, cestovní tašky, cestovní soupravy (kožené výrobky), kožená galanterie, peněženky, klíčenky, vizitkáře, pouzdra z kůže nebo kožené lepenky, kožené desky, kožené krabice, pouzdra na vizitky, pouzdra na platební karty, pouzdra na noty, slunečníky, deštníky, vycházkové hole, trekové hole, sedlářské výrobky, sedla, postroje pro zvířata, obojky, náhubky, biče, dūtky, ohlávky, uzdy, třmeny, opratě, oblečky pro domácí zvířata, kožené tkaničky, kožené řemeny, kožené řemínky, kožené popruhy, kožená vodítka, kožené ozdoby na nábytek, kožené štítky, kožené etikety, kožené lemovky; (25) oděvy, kožené oděvy, kožichy, kožené bundy, vesty, svetry, kalhoty, šaty, kabáty, trička, košile, tílka, opasky, šle, rukavice, čepice, šátky, šály, kravaty, plavky, župany, oděvy na spaní, spodní prádlo, ponožky, punčochové zboží, obuv, kožená obuv, obuv společenská, obuv sportovní, obuv vycházková, obuv domácí, obuv plážová; (40) zpracování kůže, úprava kůže, zpracování kožesin, vydělávání kůží, ražení vzoru do kůže, barvení, barvení kůže, barvení obuví, barvení látek, tisk, potisk výrobků, gravírování, rytí, řezání materiálů, zpracování dřeva, zpracování kovu, zpracování plastu, zpracování skla, krejčovství - výroba oděvů, obuvnictví - výroba obuví, brašnářství - výroba zavazadel, sedlářství, kožená galanterie výroba, zámečnictví, truhlářství, úpravy oděvů, prošívaní, koželužství, poradenství v oblasti zpracování kůže, recyklace materiálů, informace o úpravě a zpracování materiálů.

(730) **Komrška Štěpán Bc.**, Sokolovská 298, Strakonice, 38601, CZ

(210) **O-562078**  
(220) 27.02.2020  
(320) 27.02.2020  
(511) 6, 13, 39, 40, 42  
(540)

**ALFAPROJ**

(510) (6) pouta; (13) střelné zbraně a jejich součásti, střelivo a střely; (39) skladování a přeprava zbraní a střeliva uvedeného ve třídě 13; (40) kovoobráběčství, práce nástrojářské, znehodnocování zbraní; (42) výzkum, vývoj a konstrukce zbraní uvedených ve třídě 13, včetně vývoje technologie pro jejich výrobu.

(730) **ALFA-PROJ spol. s r. o.**, Šumavská 416/15, Brno, Ponava, 60200, CZ

(740) Ing. Dobroslav Musil, patentová kancelář, Ing. Dobroslav Musil, Zábřdovická 801/11, Brno, Zábřdovice, 61500

(210) **O-562080**  
(220) 27.02.2020  
(320) 27.02.2020  
(511) 6, 13, 39, 40, 42  
(540)



(510) (6) pouta; (13) střelné zbraně a jejich součásti, střelivo a střely; (39) skladování a přeprava zbraní a střeliva uvedeného ve třídě 13; (40) kovoobráběčství, práce nástrojářské, znehodnocování zbraní; (42) výzkum, vývoj a konstrukce zbraní uvedených ve třídě 13, včetně vývoje technologie pro jejich výrobu.

(730) **ALFA-PROJ spol. s r. o.**, Šumavská 416/15, Brno, Ponava, 60200, CZ

(740) Ing. Dobroslav Musil, patentová kancelář, Ing. Dobroslav Musil, Zábřdovická 801/11, Brno, Zábřdovice, 61500

(210) **O-562091**  
(220) 27.02.2020  
(320) 27.02.2020  
(511) 30  
(540)

**Gofretky**

(510) (30) sušenky, oplatky, suchary, jemné pečivo, dorty, cukrovinky, cukrářské výrobky, všechny tyto obyčejné a/nebo s polevou a/nebo plněné a/nebo kořeněné, zejména slané a sladké výrobky - vaničky, košíčky, dortové oplatky, trubičky prázdné i plněné a další oplatkové doplňky pro cukrářskou výrobu, výrobky povzbuzující chuť k jídlu slané nebo sladké, obsahující pekařské nebo piškotové těsto nebo těsto na jemné pečivo, koláče, koláčky a jídla zhotovená z koláčového (dortového) těsta nebo obsahující (dortové) těsto, ovocné koláče, těstoviny ochucené nebo neočucené a/nebo plněné, obilné vločky a jiné obilné výrobky a přípravky určené k lidské výživě, müsli.

(730) **Polák Martin**, Brichtova 818/6, Praha 5, Hlubočepy, 15200, CZ

(740) Macek and Partners, Mgr. Jiří Macek, Sázavská 751/16, Praha 2, Vinohrady, 12000

(210) **O-562131**  
(220) 01.03.2020  
(320) 01.03.2020  
(511) 1, 3, 7  
(540)

**PWS**

(510) (1) chemické látky, chemické materiály a chemické přípravky a přírodní chemické prvky, chemikálie na úpravu vody určené pro bazény a lázně, chemické směsi na zpracování vody, chemické látky pro úpravu vody pro použití v bazénech a lázních, chemická činidla k použití při čištění vody, chemické přípravky k neutralizaci vody, chemické přípravky používané při změkčování vody, chemické přípravky pro testování kvality vody v plaveckých bazénech, chlór do bazénů, chemické výrobky určené do bazénů, minerály na úpravu vody pro použití v bazénech a lázních, zeolitový materiál, filtrační materiály [chemické, minerální, rostlinné a další materiály v surovém stavu], filtrační směsi, filtrační materiály [minerální látky], filtrační materiály [chemické přípravky], filtrační materiály [rostlinné látky], filtrační činidla na enzymy, filtrační materiály (nezpracované plasty), keramické materiály ve formě částic používané jako filtrační média, uhlík do filtrů pro odstraňování organických nečistot z vody, skleněné granule pro použití ve filtrech plaveckých bazénů, chemické sloučeniny k odstraňování pevných látek z vody při filtraci; (3) vonné oleje, vonné silice, éterické esence; (7) filtry (elektrické), filtrační stroje, vodní čerpadla do zařízení na filtrování vody, čerpadla pro plavání proti proudu,

elektrická čerpadla do bazénů, kalová čerpadla, ponorná čerpadla, regulační ventily čerpadel, vodní čerpadla pro použití v zahradních jezírcích, filtrační stroje, odlučovače a odstředivky, stroje na čištění jezírek, stroje na zametání a vysávání, na čištění, mytí a praní, robotické stroje na čištění bazénů, zametací stroje na čištění bazénů, skimmery, hladinové sběrače (stroje).

(730) **Techneco Praha, s.r.o.**, Meimlinova 395/11, Praha 9, Koloděje, 19016, CZ

(740) Mgr. PETR ŽIŽKA, advokátní kancelář, Mgr. Petr Žižka, advokát, Sedláčkova 209/16, Plzeň, Vnitřní Město, 30100

(210) **O-562132**

(220) 01.03.2020

(320) 01.03.2020

(511) 1, 37

(540)

### COVERNIT

(510) (1) lepidla pro stavebnictví; (37) stavitelství, stavebnictví, hydroizolace (stavebnictví).

(730) **Trojan Bořek**, Evropská 1691/35, Praha 6, Dejvice, 16000, CZ

(740) Ing. Pavlína Kalamárová, Ke Škole 38, Český Brod, Štolmír, 28201

(210) **O-562138**

(220) 01.03.2020

(320) 01.03.2020

(511) 1, 2, 3

(540)



(510) (1) čisticí prostředky pro výrobu a průmysl, biologicky odbouratelné saponáty pro použití ve výrobních procesech, celulóza používaná při výrobě saponátů, chemické látky používané při výrobě vonných saponátů, chlornan sodný, činidla na uvolňování z forem na bázi vody a rozpouštědla, čisticí přípravky k použití při výrobě vlasových šamponů, čisticí přípravky pro automatické čisticí systémy jako součást výrobních operací, čisticí přísady do pohonných hmot, čisticí přísady k použití s motorovým olejem, čisticí prostředky k použití při výrobním procesu, čisticí prostředky k použití v průmyslových a výrobních procesech, čisticí prostředky k použití při úklidu (součást výrobních operací), čisticí prostředky k průmyslovému použití, čisticí prostředky k průmyslovým účelům jako součást výrobních operací, čisticí prostředky pro použití ve výrobních procesech, chemické látky, chemické materiály a chemické přípravky a přírodní chemické prvky, směsi na hašení a protipožární směsi, chemické směsi a materiály pro vědecké použití, chemické směsi a materiály pro použití při výrobě kosmetiky, chemické směsi pro stavebnictví, chemické směsi na zpracování vody, chemické a organické sloučeniny a látky pro zpracování kůže a textilu, soli pro průmyslové účely, umělé a syntetické pryskyřice v surovém stavu, škrob pro výrobu a průmysl, tmely, plniva a lepidla pro průmysl, plniva pro karoserie vozidel a na opravu pneumatik, chemické a organické sloučeniny pro použití při výrobě potravin a nápojů, povlaky na bázi nenasycených pryskyřic, tekuté povlaky (chemické výrobky), čisticí chemikálie; (2) barviva, pigmenty a tiskárenské barvy, potravinářská a nápojová barviva, ředidla a zahušťovače pro nátěry, nátěry, kovy ve formě fólie a prášku pro použití při malbě, dekoraci, tisku a v umění, barvy, laky a fermeže, ochranné nátěry, přírodní pryskyřice v surovém stavu, ochranné nátěrové materiály v podobě barvy; (3) kosmetické přípravky, parfumerie, přípravky pro osobní hygienu, přípravky pro ústní hygienu, vonné přípravky, přípravky pro osobní hygienu a, líčidla, mýdla a gely, přípravky do koupele, deodoranty a antiperspiranty, přípravky pro péči o pleť, oči a nehty, přípravky pro péči o vlasy, přípravky na odstraňování chlupení a holicí přípravky, kosmetické přípravky pro péči o zvířata, vonné oleje a aromatické výtažky, čisticí prostředky a vonné přípravky, vonné přípravky pro domácnost, čisticí prostředky pro vozidla, prací prostředky, přípravky na čištění a leštění kůže a obuvi, abrazivní přípravky, abrazivní přípravky pro údržbu vozidel, broušící přípravky, brusiva, brusné fólie, brusné granule, brusné houbičky, brusné materiály pro průmysl, brusné papíry, brusné pasty, brusné pásy, brusné plátno, brusné plátno leštící, brusné pláty, brusné přípravky, brusné přípravky na leštění, brusné přípravky pro polovodiče, brusné role, brusný pisek, brusný smirkový papír, čisticí prostředky v prášku, diamantin, granulovaný korund, hotové leštící vosky, karbid křemíku (brusivo),

karbidy kovů (brusiva), korund (brusivo), leštěnka na nábytek, leštěnky na kov, leštící kameny, leštící papír, leštící prášky, leštící přípravky na ošetřování dřeva, leštící přípravky na podlahy, leštidlo ve spreji, odstraňovače lepidla, odstraňovače podlahových nátěrů, ohebné brusné materiály, přípravky na ostření, oxid hlinitý (abrazivum), pískovací rukavice, pískový papír, podložky z brusného papíru k ostření kreslicích tužek, přípravky na odstranění rezu, přípravky na odstraňování vodního kamene k použití v domácnosti, přípravky pro odstraňování rzi, přírodní leštící přípravky na podlahy, silikonový karbid (brusivo), skelné plátno, krejčovský vosk a ševcovská smůla, čističe nábytku, čalounění a skla, přípravky na čištění vozidel.

(591) Barevná

(730) **Pjajko Roman**, K. Vystrčila 385, Slavičín, 76321, CZ

(740) Ing. Zdeněk Kučera, Dlouhá 207 (P.O.Box 92), Slušovice, 76315

(210) **O-562156**

(220) 02.03.2020

(320) 02.03.2020

(511) 11, 41, 43, 44

(540)



(510) (11) parní lázně a sauny; (41) sportovní a kulturní aktivity, provozování sportovních zařízení, provozování rekreačních zařízení, pořádání výstav ke kulturním nebo vzdělávacím účelům; (43) restaurace, pronájem přechodného ubytování; (44) kosmetické služby péče o tělo.

(730) **PONCA spol. s r.o.**, Drahobejlova 1142/34, Praha 9, Libeň, 19000, CZ

(740) Advokátní kancelář Moreno Vlk & Asociados, JUDr. Václav Vlk, advokát, Sokolovská 32/22, Praha 8, Karlín, 18600

(210) **O-562157**

(220) 02.03.2020

(320) 02.03.2020

(511) 14, 35

(540)



(510) (14) vzácné kovy a jejich slitiny, výrobky z těchto látek nebo postříbeného nebo pozlaceného kovu neobsažené v jiných třídách, klenoty, bižuterie, drahokamy, polodrahokamy, diamanty, brilianty, šperky s brilianty, diamanty a drahými kameny, hodinářské potřeby a chronometrické přístroje; (35) maloobchodní a velkoobchodní služby v oblasti výrobků ze vzácných kovů a jejich slitin, šperků, drahokamů, polodrahokamů, bižuterie, diamantů, briliantů, šperků s brilianty, diamanty a drahými kameny, internetový obchod (e-shop) s výrobky ze vzácných kovů a jejich slitin, šperky, drahokamy, polodrahokamy, bižuterií, diamanty, brilianty, se šperky s brilianty, diamanty a drahými kameny, předvádění a obchodní prezentace výrobků.

(730) **PEVASHOP s.r.o.**, Pavla Beneše 759/9, Praha 9, Letňany, 19900, CZ

(740) Rott, Růžička & Guttman a spol., Vyskočilova 1566, Praha 4, Michle, 14000

(210) **O-562164**

(220) 02.03.2020

(320) 02.03.2020

(511) 9, 42

(540)

### STOFFENMANAGER

(510) (9) software; (42) vědecké a technologické služby a s nimi spojený výzkum a návrhy, průmyslové analýzy a výzkum, návrhy a vývoj počítačového hardwaru a softwaru.

(730) **Cosanta B.V.**, Stationsplein - NO 202, 1117 CJ Schiphol, NL

(740) Čermák a spol., JUDr. Karel Čermák Ph.D., LL.M., Elišky Peškové 735/15, Praha 5, Smíchov, 15000

(210) **O-562179**

(220) 03.03.2020

(320) 03.03.2020

(511) 35, 41, 42

(540)



(510) (35) styk s veřejností; (41) knihovny, vydávání knih, organizování a vedení konferencí, organizování a vedení sympozií; (42) chemické analýzy, chemický výzkum, inženýrské práce (expertízy), meteorologické informace, předpovědi počasí, meteorologické služby, výzkum fyzikální, poradenství v ochraně životního prostředí.

(591) Barevná

(730) **Český hydrometeorologický ústav**, Na Šabatce 2050/17, Praha 4, Komořany, 14300, CZ

(210) **O-562210**

(220) 04.03.2020

(320) 04.03.2020

(511) 3, 29, 31, 35

(540)

### KRASAVA

(510) (3) kosmetické přípravky; (29) konzervované sójové boby pro potravinářské účely, sója (konzervovaná), sója (zpracovaná); (31) mladé čerstvé sójové boby v luscích (eda-mame), zemědělské sójové plodiny (nezpracované), semena pro zemědělství se zaměřením na pěstování sóji; (35) marketing, reklama a propagace, řízení obchodní činnosti.

(730) **MAYLINE INVESTMENT CORPORATION LIMITED, s.r.o.**,

Bílková 855/19, Praha 1, Staré Město, 11000, CZ

(740) JUDr. Tomáš Lejček MBA, Slezská 169/10, Praha 2, 12000

(210) **O-562223**

(220) 04.03.2020

(320) 04.03.2020

(511) 5, 35, 41

(540)



(510) (5) farmaceutické přípravky a přírodní léčiva, léčiva a veterinární přípravky a výrobky; (35) reklamní, marketingové a propagační služby; (41) kongresy (organizování a pořádání kongresů), služby v oblasti vzdělávání, zábavy a sportu, organizování konferencí, výstav a soutěží, organizování seminářů v oblasti školení.

(591) Barevná

(730) **Komora zubních techniků ČR**, Ostrovského 253/3, Praha 5, Smíchov, 15000, CZ

(210) **O-562240**

(220) 05.03.2020

(320) 05.03.2020

(511) 6, 17, 19

(540)



(510) (6) kovový stavební materiál, zejména hřebíky, skoby a závěsy pro cihly a pro ostatní stavební bloky; (17) izolační materiály pro stavebnictví, zateplovací systémy pro stavby, materiály těsnící a ucpávací spadající do této třídy, tepelné izolační omítky a směsi určené pro stavebnictví v rámci této třídy, tepelně izolační stavební bloky a desky; (19) nekovový stavební materiál, cihly, tvárnice, bednění, obklady, dlažby, opěrné zdivo, plotové zdivo, vše v rámci této třídy.

(730) **STAVOBLOCK system, s.r.o.**, Lezník 133, Polička, 57201, CZ

(740) Ing. Dobroslav Musil, patentová kancelář, Ing. Dobroslav Musil, Zábrdovická 801/11, Brno, Zábrdovice, 61500

(210) **O-562248**

(220) 05.03.2020

(320) 05.03.2020

(511) 35, 39, 41

(540)



(510) (35) reklamní a marketingové činnosti v oblasti cestování a dopravy, obchodní administrativa, průzkumy trhu, inzerce, automatizované zpracování a správa obchodních dat, zasílání reklamních materiálů; (39) organizování a pořádání pobytových a poznávacích zájezdů, organizace dopravy pro zájezdy, doprava, přeprava osob, autobusová doprava, automobilová doprava, služby řidičů, doprovázení cestujících, dopravní informace, rezervace dopravy, rezervace místenek, pronájem dopravních prostředků, zprostředkování dopravy, logistika v dopravě, balení a skladování zavazadel; (41) průvodcovské služby, vzdělávání, školení, zábava, sportovní a kulturní činnosti, elektronické publikování, fotografování, informace o rekreaci, informace o zábavě, informace o vzdělávání, provozování rekreačních zařízení, provozování sportovních zařízení.

(730) **ČSAD Tišnov, spol. s r.o.**, Červený Mlýn 1538, Tišnov, 66601, CZ

(740) Ing. Jarmila Javoříková, Slunečná 4566, Zlín, 76005

(210) **O-562249**

(220) 05.03.2020

(320) 05.03.2020

(511) 6, 7, 35, 37, 39, 40, 42

(540)

### VENPRO

(510) (6) berylium (glucinium), bezpečnostní příruční pokladny, bezpečnostní schránky (kovové i nekovové), bílé slitiny, botičky na kola (k zabránění odjezdu vozidla), bronz, bronz na náhrobky, busty z obecných kovů, cermet (kovo-keramický kompozitní materiál), cín, cínová fólie, cínový plech, cvočky, drátěná lana, drátěné pletivo, dráty z obecných kovů, dráty ze slitin obecných kovů, s výjimkou pojistkových drátů, drobné kovové železářské zboží, elektronické sejfy, feromolybden, ferosilikon, ferotitan, ferowolfram, figurky z obecných kovů, galenit (ruda), germanium, glucinium (beryllium), háčky (železářské zboží), hafnium (celtium), hliník, hliníková fólie, hliníkový drát, hřebíky, hřebíky do podkov (podkováky), chrom, chromit, chromová ruda, indium, ingoty z obecných kovů, kabelové spojky kovové, kabelové svorky kovové, kadmium, kladky na okna kovové, kladky na vertikálně výsuvná okna, kladky na vertikálně výsuvná okna, kovové, kobalt, v surovém stavu, kokily (slévárny), kolejnicové spojky (koleje), kolíky (železářské zboží), konzervy (plechovky), kotevní desky, kotvy,

kovadliny, kovová bednění betonu, kovová domovní čísla, nepodsvícená, kovová dveřní klepadla, kovová dveřní kování, kovová kastlová okna, kovová kolečka k nábytku, kovová kolečka k postelím, kovová koupátka pro ptáky (konstrukce), kovová kování k nábytku, kovová kování k postelím, kovová kování na rakve, kovová kování na vycházkové hole, kovová kování pro stavebnictví, kovová křídlová okna, kovová lana, kovová lešení, kovová madla do vany, kovová mřížoví, kovová napínadla řemenů, kovová obložení stěn pro stavebnictví, kovová okenní kování, kovová okna, kovová oplocení, kovová pacholata (úvazníky), kovová parkovací zařízení pro jízdní kola, kovová podlahová dlažba, kovová potrubí, kovová potrubí pro instalace ústředního topení, kovová potrubí pro ventilační a vřadotechnická zařízení, kovová potrubní kolena, kovová pouzdra, objímky, kovová schodiště, kovová síla, kovová silniční svodidla, kovová skokanská prkna (pro skoky do vody), kovová sloupková zábradlí, kovová těsnicí víčka, kovová víčka (zátky) na lahve, kovová vnitřní obložení, kovová vrata, kovové akustické panely, kovové altánky (konstrukce), kovové armatury pro potrubní rozvody, kovové barely, kovové bedny, kovové betonářské výtuzě, kovové bezpečnostní řetězy, kovové bóje, ne světelné, kovové boxy na nářadí, prázdné, kovové čelisti svěráků, kovové dávkovače ručníků, upevněné, kovové desky pro stavebnictví, kovové distanční podložky, kovové dlažební desky, kovové dlažební kostky, kovové dlouhé dveřní závěsy, kovové dopravní značky, ne světelné, ne mechanické, kovové dveře, kovové dveřní kliky, kovové dveřní panely, kovové dveřní pružiny, ne elektrické, kovové dveřní rámy, kovové dveřní uzávěry, kovové dveřní zarážky, kovové dveřní zárubně, kovové dveřní zástrčky, kovové dveřní zavírače, ne elektrické, kovové dveřní zvonky, ne elektrické, kovové floky (obuvnické kolíčky), kovové fólie na ovinování a balení, kovové formy na led, kovové háčky na střešní břidlicovou krytinu, kovové háčky na věšení oděvů, kovové háčky na zavěšení nádobí, kovové háčky na zavěšení tašek, kovové háčky pro řadové věšáky na šaty, kovové hmoždinky, kovové chlévy pro prasata, kovové identifikační destičky, kovové identifikační náramky, kovové identifikační štítky, kovové jezce pro posuvné dveře, kovové kabely, ne elektrické, kovové kádě, kovové kanystry, kovové kladky, ne pro stroje, kovové klece pro divoká zvířata, kovové klíče, kovové klipsy na těsné uzavření sáčků, kovové kohoutky na sudy, kovové kolejničky, kovové kolíčky, kovové komínové nástavce, kovové komínové stříšky, kovové komíny, kovové koncovky, kovové konstrukce, kovové konstrukce kluzišť, kovové konzoly pro stavebnictví, kovové kostry budov pro stavebnictví, kovové koše, kovové košíky, kovové kozlíky do krbů, kovové křbové rošty, kovové křbové římsy, kovové kroužky na rukojeti, kovové kroužky, kovové kulaté úchyty (držadla), kovové kůly k rostlinám nebo stromům, kovové kumíky, kovové kyvné dveře (lítačky), kovové lanové úvazy, kovové lišty, kovové lišty pro římsy, kovové lišty pro stavebnictví, kovové manipulační palety, kovové kovové venkovní rolety, kovové ventily, ne součásti strojů, kovové větrné korouhve, kovové větrné ukazatele směru větru, kovové větvené trubky, kovové vodovodní potrubí, kovové vodovodní ventily, kovové voličy (konstrukce), kovové výdejníky sáčků na psí výkaly, upevněné, kovové vyrovnávací podložky, kovové vyvazovací bóje, kovové vývěsní štíty, kovové výtuzě pro potrubí, kovové výtuzě pro ropné vrty, kovové výtuzě pro stavebnictví, kovové výtuzě pro strojní řemeny, kovové vzpěry a podpěry pro manipulaci s nákladem, kovové zajišťovací prvky pro vertikálně výsuvná okna, kovové zámky na tašky, kovové zámky pro vozidla, kovové zámky, ne elektrické, kovové zarážky, kovové zátky, kovové závěsy (panty), kovové závlačky, kovové závory, kovové značky, ne světelné, ne mechanické, kovové znaky automobilů, kovové žaluzie, kovové žaruvzdorné stavební materiály, kovové žebříky, kovové železářské zboží, kovové železniční pražce, kovové žerdě na vlajky, kovy do 3D tiskáren ve formě fólie nebo prášku, krabice z běžných kovů, kroužky na klíče z obecných kovů, krucifixy z běžných kovů, jiné než šperky, lana pro lanovky, limonit, litá ocel, litina, surová nebo částečně zpracovaná, loupané kovové tyče, ložiskové kovy, mačky (stoupací železa), magnesium, mangan, mazací čepy, měď, v surovém stavu nebo částečně zpracovaná, měděné kroužky, molybden, mosaz, v surovém stavu nebo částečně zpracovaná, náhrobní pomníky z bronzu, napěťové články (k měření síly kabelů a řetězů), napínáky drátů, napínáky kovových pásů, neizolované měděné dráty, nikl, niklová mosaz, niob, obaly z pocínovaného plechu, obecné kovy, v surovém stavu nebo částečně zpracované, ocel, v surovém stavu nebo částečně zpracovaná, ocelové koule, ocelové kuličky, ocelové plechy, ocelové rolety, ocelové stavební konstrukce, ocelové stožáry, ocelové trubky, ocelové tyče válcované za tepla, ocelové úhelníky, ocelový drát, očka se závitěm, ochranné kovové kroužky a objímky, okenní zástrčky, olověné plomby, olovo, v surovém stavu nebo částečně zpracované, ostatný drát, ostruhy, otevírače dveří kovové, ne elektrické, otevírače oken kovové, ne elektrické, ozdobná kování na dveře, ozdobná kování na okna, pájecí drát z kovu, pásová ocel, pásové železo, pastí na

divoká zvířata, písmena a číslice z obecných kovů, ne tiskařské typy, plechovky, pouta, práškové kovy, prefabrikované kovové plošiny, pružinové zámky, pružiny (železářské zboží), předvalky (metalurgie), překlady, přenosné, přenosné kovové stavby, přenosné kovové zvukotěsné kabiny, přezky a spony z obecných kovů (železářské výrobky), připínáčky, příruční pokladny (kovové i nekovové), pyroforické kovy, rohy kovačlin, rolničky, rudy kovů, řetězy pro dobytek, sejfy (kovové i nekovové), slitiny na tvrdé pájení, slitiny obecných kovů, slitiny oceli, sochy z obecných kovů, sošky z obecných kovů, střešní oplechování, stříbrná pájka, stříbrené slitiny cínu, skrabadla na obuv, tantal (kov), tažená a leštěná kovové tyče, titan, točny (železniční), tombak, tybinkové výtuzě, tyče pro kovová zábradlí a kovové ploty, tyče z lesklé oceli, umělecká díla z bronzu, umělecké předměty z obecných kovů, vanad, větrem poháněná kovová zařízení na plášení ptáků, visací zámky kovové, jiné než elektronické, vlnkové stožáry (konstrukce), wolfram, západky zámek, zařízení na napínání železných pásků, zástrčky (dveřní), závěsy pro manipulaci s nákladem, zavírače oken kovové, ne elektrické, zinek, zirkon, zlatá pájka, zvonce, zvonky pro zvířata, zvonky, zvony, železné pláty, železné rudy, železniční výhybky, železný drát, železo, v surovém stavu nebo částečně zpracované; (7) 3D pera, 3D tiskárny, aerokondenzátory, agitátory, alternátory, armatury pro parní kotle, automatické lodní háky pro námořní účely, automatické manipulační stroje (manipulátory), balicí stroje, barvicí stroje, barvicí zařízení pro tiskařské stroje, beranidla (stroje), brány, brousíci stroje, brusné kotouče (součásti strojů), brusy (součásti strojů), brzdová obložení jiná než pro vozidla, brzdové čelisti jiná než pro vozidla, brzdové destičky jiná než pro vozidla, brzdové segmenty jiná než pro vozidla, břity, čepele (části strojů), bubny (části strojů), bubny (části tiskařských listů), buchary, buldozery, centrální vysavače, centrifugy (stroje), cívky pro tkalcovské stavy, čepele pro řezačky slámy, čerpadla (součásti strojů nebo motorů), čerpadla (stroje), čerpadla na pivo, čerpadla na stlačený vzduch, čerpadla pro plavání v protiproudu, čerpadla pro topná zařízení, čerpadla pro výdej vodíku pro čerpací stanice, čističky obilí, člunky (části strojů), dávkovače lepicí pásky (stroje), dehtovací stroje, dělicí stroje, děrovací stroje, dezintegrátory, dlabáčky, dmýchadla pro stlačování, odsávání a přepravu plynů, dojíci stroje, dokončovací stroje, dopravníky (stroje), dopravníky stroje, drenážní stroje, drtičí stroje, drtiče (stroje), drtiče (stroje) pro průmyslové účely, drtiče odpadu (potravinového), držáky motorů jiných než pro pozemní vozidla, dřevobráběcí stroje, důlní brzdící stroje, důlní stroje, důlní těžní stroje, důlní vrtáky, důlní zásekové stroje, dynamy, dynamy na jízdní kola, ejektory, elektrická kladiva, elektrická zařízení na broušení hran lyží, elektrická zařízení na pájení, elektrická zařízení na sváření, elektrická zařízení na zatavování plastových obalů, elektrické kuchyňské mlýnky, elektrické kuchyňské přístroje, elektrické kuchyňské roboty, elektrické lepicí pistole, elektrické leštičky na obuv, elektrické leštičky na parkety, elektrické lisy na ovoce pro použití v domácnosti, elektrické metličky pro použití v domácnosti, elektrické mixéry pro použití v domácnosti, elektrické motory jiné než pro pozemní vozidla, elektrické nože, elektrické nůžky, elektrické odšťavňovače, elektrické otevírače dveří, elektrické otevírače oken, elektrické otvíráky na konzervy, elektrické páječky, elektrické ruční vrtačky, elektrické spiralizéry na krájení zeleniny, elektrické stroje a zařízení na čištění, elektrické stroje a zařízení na leštění, elektrické stroje a zařízení na šampónování koberců, elektrické stroje a zařízení na voskování, elektrické stroje na výrobu těstovin, elektrické svářečské stroje, elektrické šlehače, elektrické šroubováky, elektrické tavné pistole, elektrické vyťahovačky hřebíků, elektrické zavírače dveří, elektrické zavírače oken, elektricky ovládaná zařízení na manipulaci se záclonami a závěsy, elektricky ovládané kartáče (součásti strojů), elektrody pro svářečské stroje, elektromechanické stroje na přípravu nápojů, elektromechanické stroje na přípravu potravin, elektromechanické stroje pro chemický průmysl, elevační zařízení, embosovací stroje, eskalátory, etiketovací stroje, expanzní nádoby (části strojů), filtrační lis, filtrovací stroje, filtry jako součásti strojů nebo motorů, filtry na čištění chladicího vzduchu pro motory, finišéry, formátovací stroje, formy (součásti strojů), foukací stroje, frézky, fukary pro stlačování, odsávání a dopravu zrní, galvanizační stroje, generátory elektriny, generátory proudu, gumové pásy jako součásti pásových podvozků důlních strojů, gumové pásy jako součásti pásových podvozků nakládacích a vykládacích strojů a zařízení, gumové pásy jako součásti pásových podvozků sněžných pluhů, gumové pásy jako součásti pásových podvozků stavebních strojů, gumové pásy jako součásti pásových podvozků zemědělských strojů, hadice k vysavačům, hevery (stroje), hladicí listy, hlavy válců motorů, hnací motory jiné než pro pozemní vozidla, hnací řetězy jiné než pro pozemní vozidla, hnací ústrojí pro tkalcovské stavy, hnětačí stroje, hoblovací stroje, hrabací stroje, hrábě pro shrabovací stroje, hrmčírské kruhy, hřidelové spojky (stroje), hydraulická ovládací zařízení pro stroje a motory, hydraulické motory, hydraulické otevírače dveří, hydraulické otevírače oken, hydraulické turbíny,



hydraulické zavírače dveří, hydraulické zavírače oken, hydrodynamické měniče, jiné než pro pozemní vozidla, chladiče pro motory, inkubátory na vejce, jeřáby (zdvihová a zvedací zařízení), jezdce pro pletací stroje, ježci (zařízení) na čištění potrubí, joysticky jako součásti strojů, ne pro herní automaty, kalandry, kalolisy, kapoty (součásti strojů), karburátory, kartáče (součásti strojů), kartáče pro vysavače, kartáčky pro dynamo, katalytické konvertory, kazety na tiskařské matrice, kladiva (části strojů), kladkostroje, kladky, kladky (součásti strojů), klece pro kuličková, klikové hřídele, klikové skříně pro stroje a motory, kliky (části strojů), knihvazačské přístroje a stroje pro průmyslové účely, kohouty (části strojů a motorů), kola strojů, kolovraty na ruční předení přízí, kompresory (stroje), kompresory pro ledničky, kondenzační zařízení, kondenzátory páry (části strojů), konvertory do oceláren, kotle parních strojů, kouřovody pro parní kotle, kovářská dmychadla, kovoobráběcí stroje, krajčářské stroje, kryty motorů (součásti strojů), kryty, skříně (části strojů), kuchyňské elektrické, kuličková ložiska, kultivátory (stroje), lapače a sběrače bláta (stroje), látačí stroje, lemovací stroje, lepidlo řemeny pro řemenice, letecké motory, letovací lampy, lisovací stroje, lisy (stroje pro průmyslové účely), lisy na krmivo, lisy na ovoce a vinnou révu s košem, lisy na vinné hrozny, loupací stroje, ložiska (součásti strojů), ložiska pro převodové hřídele, ložisková tělesa pro stroje, ložiskové čepy (součásti strojů), ložiskové skříně (části strojů), manipulační zařízení na nakládání a vykládání, máselnice (stroje na stloukání másla), mazací čerpadla, mazací kroužky (součásti strojů), maznice (části strojů), mechanická navijecí zařízení, mechanické lopaty, mechanické navijecí bubny na ohebné hadice, mechanizovaná zařízení na krmení zvířat, měchy (části strojů), membrány pro čerpadla, míchací stroje, míchací zařízení, míchačky na beton (stroje), mixéry (stroje), mizdrvicí stroje, mlátičky, mlékárenské stroje, mlýnky na kávu, jiné než na ruční pohon, mlýnky na pepř, jiné než na ruční pohon, mlýnky pro použití v domácnosti na jiný než ruční pohon, mlýnské kameny, mlýnské stroje, mlýny (stroje), mlýny na obilí (stroje), mobilní jeřáby, mostové jeřáby, motorové kultivátory, motory na stlačený vzduch, motory pro čluny, motory pro vznášedla, motory, jiné než pro pozemní vozidla, mycí linky pro vozidla, mycí zařízení, mycí zařízení uváděná do chodu vhozením mince, myčky nádobí, mykací povlaky (součásti mykacích strojů), mykací stroje, nakládací rampy, napínací rámy do vyšivacích strojů, nástroje (součásti strojů), nástrojové brusky, násypné zásobníky (s mechanickým vyprazdňováním), natěračské stroje, navijáky, navijáky na vytažování rybářských sítí (stroje), navijecí bubny (části strojů), nosné hřídele pro stroje, nouzové generátory elektřiny, nože (součásti strojů), nože pro žací stroje, nožní startéry pro motocykly, nýtovací stroje, obalovací stroje, obráběcí stroje, obráběcí sena, obtahovací brusky, obuvnická kopyta (části strojů), odmašťovací stroje, odsávačky k dojícím strojům, odstopkovače (stroje), odstředivá čerpadla, odstředivé mlýny, odstředivky (stroje), odstředivky bez ohřevu, odvaděče kondenzátu, odvodušňovače napájecí vody, ohříváče vody jako (části strojů), ohýbací stroje, ochranné kryty (části strojů), ochranné kryty strojů (soustruhů), oplachovací stroje, oplétací stroje, orovnávací stroje, ostříčky, otočné čepy (součásti strojů), ovijecí stroje, ovinovací stroje, ovládací kabely pro stroje a motory, ovládací mechanismy pro stroje a motory, ozubené převody, jiné než pro pozemní vozidla, ozubnicové zvedáky, pájecí lampy, pákové buchary, papírenské stroje, parní čistící stroje, parní čističe, parní mopy, parní motory, parní válce, pásové dopravníky, pásy na dopravníky, pedálové ovladače pro šicí stroje, pěchovací stroje, pilové listy (části strojů), pily (stroje), pístní kroužky, pístní segmenty, pistole (nástroje využívající výbušniny), písty (součásti strojů nebo motorů), písty do motorů, písty do válců, pivovarnické stroje, plecací stroje, pletací stroje, pletářské stávky, plnicí stroje, plavoucí výrobní, zásobovací a vykládací (FPSO) jednotky, pluh, pluh na odstraňování travních drnů, plunžrové písty (součásti strojů), plunžry (součásti strojů), plynová pájecí zařízení, plynová svářecí zařízení, plynové dmuchavky (prostředky pro pájení), plynové pájecí lampy, plynové páječky, plynové řezací hořáky, pneumatická kladiva, pneumatická ovládací zařízení pro stroje a motory, pneumatické dopravníky, pneumatické odsávačky použitého oleje, pneumatické otevírače dveří, pneumatické otevírače oken, pneumatické potrubní dopravníky, pneumatické zavírače dveří, pneumatické zavírače oken, pneumatické zdviháky, podavače (části strojů), podavače papíru (tisk), podstavce pro stroje, pohyblivá schodiště (eskalátory), pohyblivé chodníky, postruhovací stroje, postřikovače (stroje), pračky (na prádlo), prodejní automaty, propulzní mechanismy, jiné než pro pozemní vozidla, prosvětlující stroje, prosévací zařízení, prostřihovací kleště (strojní nástroje), provzdušňovací čerpadla do akvárií, průbojníky pro děrovací stroje, průmyslové inkjetové tiskařské stroje, průmyslové roboty, průmyslové stroje na výrobu cigaret, pružiny (součásti strojů), prádelnické stroje, přehříváče, přenosné otočné parní mandly na žehlení látek, převodové hřídele, jiné než pro pozemní vozidla, převodové řetězy, jiné než pro pozemní vozidla, převodové skříně,

jiné než pro pozemní vozidla, převodovky pro stroje, převodovky, jiné než pro pozemní vozidla, přídatná zařízení k vysavačům na rozprašování vůni a dezinfekčních prostředků, přílnavé řemeny pro řemenice, přístroje na syčení nápojů, přístroje na syčení vody, přívodní zařízení parních kotlů, přívody ke karburátoru, pudlovací stroje, radlice, ratinovací stroje, redukční převody, jiné než pro pozemní vozidla, redukční ventily (části strojů), regulátory (součásti strojů), regulátory rychlosti pro stroje a motory, regulátory tlaku (součásti strojů), robotické exoskeletové obleky, ne pro léčebné účely, rotační tiskové stroje, rovnací stroje, rozměšňovače (stroje), rozprašovací stroje, rozprašovače odpadních vod, rozstříkovačí stroje, ruční nástroje poháněné jinou než lidskou silou, rýhovače (pluh), rypadla, rytecké řemeny pro dynamo, řemeny pro elevátory, řemeny pro motory, řemeny pro stroje, řemeny pro ventilátory motorů, řemeny pro výtahy, řetězové pily, řetězy pro výtahy (součásti strojů), řezací hořáky, řezací stroje, řezačky (stroje), řezačky slámy, řezné diamanty (součásti strojů), sací čerpadla (stroje), sací hubice k vysavačům, sací stroje pro průmyslové účely, sáčky do vysavačů, samomazná ložiska, samoregulační palivová čerpadla, saně (suporty) (části strojů), saně pro pletací stroje, saténovačky i satinovací stroje, sázecí stroje (fotosažba), sázecí stroje (tiskárny), secí stroje, sekačky na trávu (stroje), separátory mléka, separátory páry/oleje, sešívací stroje, setravníky pro stroje, silniční válce, síta (stroje nebo části strojů), sklíčidla (části strojů), sklíčidla pro vrtáky (součásti strojů), sklízecí mlátičky, sklízecí stroje, slévarenské stroje, sloupové otočné jeřáby, slupovačky travních drnů, sněžné pluh, soustruhy (obráběcí stroje), spoje (součásti motorů), spojky, jiné než pro pozemní vozidla, spojovací tyče do strojů a motorů, spojovací zařízení, ne pro pozemní vozidla, spojiče paliva pro motory, startéry motorů, statory (části strojů), stereotypové stroje, stolové kotoučové pily (části strojů), stoly pro stroje, stroje na broušení kůží, stroje na broušení usní, stroje na čištění silnic, s vlastním pohonem, stroje na elektrolytické pokovování, stroje na krájení chleba, stroje na lisování v zápusce, stroje na lisování odpadu, stroje na loupání kukuřice, stroje na loupání kukuřice a obilovin, stroje na loupání obilovin, stroje na mletí masa, stroje na mineralizaci pitné vody, stroje na mletí masa, stroje na montáž jízdních kol, stroje na mytí lahví, stroje na nanášení jemné vrstvy barvy, stroje na obdělávání půdy pro zemědělské účely, stroje na odlévání tiskařských písmen, stroje na odsávání vzduchu, stroje na opracování kamene, stroje na opracování skla, stroje na pečetění lahví, stroje na plnění lahví, stroje na pokládání kolejnic, stroje na prosévání popela, stroje na přípravu asfaltu, stroje na řezání vnitřních závitů, stroje na řezání závitů, stroje na splétání lan nebo provazů, stroje na stavbu silnic, stroje na stavbu železnic, stroje na stlačený vzduch, stroje na strouhání a krouhání zeleniny, stroje na stříhání zvířat, stroje na tažení kovů, stroje na vázání snopů, stroje na víčkování lahví, stroje na vrtání, stroje na vyplnění raket, stroje na výrobu cukru, stroje na výrobu másla, stroje na výrobu papíru, stroje na výrobu uzenin, stroje na zátkování lahví, stroje na zpracování kůže, stroje na zpracování plastů, stroje na zpracování rud, stroje na zpracování tabáku, stroje na ždímání prádla, stroje pro rafinaci ropy, stroje pro slepotisk (reliéfní razbu), stroje pro textilní průmysl, stroje pro zemní práce, strojní nůžky, strojová soukolí, strukové gumy k dojícím strojům, stříhací stroje, stříkací malířské pistole, stříkací pistole na nanášení barvy, suportové skříně (části strojů), svislá vratidla, šicí stroje, tepelné výměníky (části strojů), těsnící spoje (součásti motorů), tiskařské desky, tiskařské lisy, tiskařské matrice, tiskařské stroje, tiskařské stroje pro tisk na plech, tiskařské válce, tkalcovské stavy, tlakové ventily (součásti strojů), tlumiče výfuků motorů, trubky ke kotlům (části strojů), tryskové motory, jiné než pro pozemní vozidla, třídící stroje pro průmyslové účely, třídící obilí, turbíny, jiné než pro pozemní vozidla, turbodmychadla, turbokompresory, tvářecí kovací stroje, tvářecí stroje, typografické lisy, typografické stroje, ucpávky (části strojů), uhlíkové kartáče (elektrotechnika), univerzální klouby (kardanové klouby), upínáče břitů (součásti strojů), upínadla pro strojní nástroje, vačkové hřídele pro motory vozidel, válce do válcovacích stolice, válce pro motory, válce pro tiskařské stroje, válcovací stolice, válečková ložiska, valivá ložiska pro stroje, ventilátory pro motory, ventily (součásti strojů), větrné turbíny, vibrátory (stroje) pro průmyslové účely, vyklepávačky, vyořávače (stroje), výpustné kohouty, vysavače, vysokotlaká čistící zařízení, výstelky ložisek pro stroje, vyšivací rámy do vyšivacích strojů, výtahy, výtahy, jiné než lyžařské vleky, vývěvy (stroje), vzduchové chladiče, vzduchové kompresory (zařízení autoservisů), vzduchové pistole (na stlačený vzduch) na vytlačování tmelů, zapalovací magneta, zapalovací svíčky pro spalovací motory, zapalovací zařízení pro spalovací motory, zařízení na čištění acetyleny, zařízení na mazání (části

strojů), zařízení na odsávání prachu pro čisticí účely, zařízení na odstraňování prachu pro čisticí účely, zařízení na ovládání výtahů, zařízení na řezání elektrickým obloukem, zařízení na sběr kotelního kamene pro strojní kotle, zařízení na svařování elektrickým obloukem, zařízení na vázání sena, zařízení na vytlačování piva pod tlakem, zařízení pro směšování paliva pro spalovací motory, zařízení se vzduchovým polštářem pro manipulaci s nákladem, zařízení zabraňující znečišťování ovzduší pro motory, zatahovací stroje pro průmyslové účely, závěsná zařízení (části strojů), závitové stroje, zdvihací zařízení, zdviže, zemědělské elevátory, zemědělské fukary, zemědělské nástroje jiné než na ruční pohon, zemědělské stroje, zpětné klapky (součásti strojů), zvedáky (stroje), zvedáky na železniční vozy, žací a sklízecí stroje, žací a vázací stroje, žací stroje, ždímačky (na prádlo), ždímačky bez ohřevu, žehlicí stroje, žhavicí svíčky do dieslových motorů; (35) administrativní pomoc při reakci na výzvy k účasti ve výběrových řízeních, administrativní pomoc při vypracování nabídek k poptávkám (RFP), administrativní služby, administrativní služby podnikům při jejich přesídlení pro přesídlení podniků podnikům při jejich přesídlení, administrativní služby pro lékárná doporučení, administrativní zpracování objednávek, aktualizace a údržba dat v počítačových databázích, aktualizace a údržba údajů v rejstřících, aktualizace reklamních materiálů, analýza nákladů a cen, aranžování výkladů, cílené zaslání reklamních materiálů, cílený marketing, externí správa společnosti, fakturace, fotokopírování, grafická úprava pro reklamní účely, indexace webových stránek pro obchodní nebo reklamní účely, kopírování dokumentů, maloobchodní služby vztahující se k pekařským výrobkům, marketing, marketing v rámci softwarového publikování, modeling pro reklamní účely nebo podporu prodeje, nábor zaměstnanců, návrh reklamních materiálů-vývoj reklamních konceptů, obchodní informace-poskytování obchodních informací, obchodní průzkum, obchodní správa licencí k výrobkům a službám jiných osob, obchodní zprostředkovatelské služby, oceňování podniků, on-line reklama v počítačové síti, optimalizace návštěvnosti webových stránek, optimalizace vyhledávačů pro účely podpory prodeje, plánování schůzek (kancelářské práce), podpora prodeje jiných osob, pomoc při řízení obchodní činnosti, pomoc při řízení obchodních či průmyslových podniků, poptávky, poradenské služby pro obchodní vedení, poradenství v oblasti komunikačních strategií při styku s veřejností, poradenství v oblasti komunikačních strategií v reklamě, poradenství v oblasti organizace podniku, poradenství v oblasti řízení a organizace podniku, poradenství v oblasti řízení lidských zdrojů, poradenství v oblasti řízení obchodní činnosti, pořádání módních přehlídek pro reklamní účely, pořádání výstav pro obchodní či reklamní účely, poskytování informací o obchodních kontaktech, poskytování obchodních informací a rady pro spotřebitele ve výběru produktů a služeb, poskytování obchodních informací prostřednictvím webových stránek, poskytování on-line tržiště pro kupující a prodejce zboží a služeb, poskytování uživatelských hodnocení pro komerční nebo reklamní účely, poskytování uživatelských recenzí pro komerční nebo reklamní účely, PPC reklama, pořádání obchodních veletrhů pro obchodní či reklamní účely, prezentace výrobků v komunikačních médiích pro účely maloobchodu, profesionální obchodní poradenství, profilování spotřebitele pro komerční nebo marketingové účely, pronájem billboardů (reklamních tabulí), pronájem fotokopírovacích strojů, pronájem kancelářského vybavení v zařízeních pro sdílená pracoviště, pronájem kancelářských strojů a zařízení, pronájem prodejních automatů, pronájem prodejních stánků, pronájem reklamního času v komunikačních médiích, pronájem reklamního materiálu, pronájem reklamních ploch, propagace publicity, provádění podnikových auditů, průzkum trhu, průzkum veřejného mínění, předvádění zboží, prepis rozhovorů (pro úřední účely), příprava daňových přiznání, příprava výplatních listin, psaní na stroji, psaní reklamních textů, psaní scénářů pro reklamní účely, psaní životopisů pro jiné osoby, psychologické testování za účelem výběru zaměstnanců, reklama, rozhlasová reklama, řízení obchodní činnosti hotelů, řízení obchodní činnosti náhradových programů pro jiné osoby, řízení obchodní činnosti nezávislých poskytovatelů služeb, řízení obchodní činnosti sportovců, řízení obchodní činnosti výkonných umělců, řízení obchodních projektů v oblasti stavebních projektů, sběr údajů do počítačových databází, sestavování katalogů informací pro obchodní či reklamní účely, sestavování statistiky, sjednávání a uzavírání obchodních transakcí pro třetí strany, sjednávání obchodních smluv pro jiné osoby, služby dočasného řízení obchodní činnosti za předem dohodnutých podmínek (interim management), služby maloobchodu v oblasti uměleckých děl poskytované uměleckými galeriemi, služby odborníka na výkonnost podniku, služby pro maloobchod s farmaceutickými, veterinárními a sanitárními přípravky a zdravotnickým materiálem, služby registrace darů, služby spojené s podáváním daňových přiznání, služby telefonní ústředny, služby v oblasti firemní komunikace, služby v oblasti obchodního lobbingu, služby v oblasti

vztahů s médiem, služby velkoobchodu v oblasti farmaceutických, veterinárních a sanitárních přípravků a v oblasti dodávek zdravotnického materiálu, správa programů pro věrné zákazníky v oblasti osobní letecké dopravy, správa zákaznických věrnostních programů, srovnávání cen, styk s veřejností, subdavatelské služby (pomoc v obchodní činnosti), systematizace údajů do počítačových databází, šíření reklamních materiálů, šíření vzorků, telemarketing, televizní reklama, těsnopis, účetnictví, upomínání schůzek (kancelářské práce), vedení dražeb, vedení počítačové evidence, venkovní reklama, vydávání reklamních textů, vyhledávání sponzorů, vyhledávání údajů v počítačových souborech pro jiné osoby, vyhotovování hospodářských prognóz, vyhotovování výpisů z účtu, vylepování plakátů, výroba reklamních filmů, výroba teleshoppingových programů, výstřížková služba, zařízení noviny předplatného pro jiné osoby, zařízení předplatného na telekomunikační služby pro jiné osoby, zásilková reklama, zásobovací služby pro jiné osoby (nákup zboží a služeb pro jiné podniky), zaznamenávání písemných sdělení a údajů, zaznamenávání vzkazů pro nedostupné předplatitele, zpracování textu, zprostředkování dovozu a vývozu, zprostředkování obchodních informací, zprostředkování obchodů v oblasti propojení možných soukromých investorů s podnikateli, kteří potřebují financování, zprostředkování propagace, zprostředkování reklamy, zprostředkování zaměstnání; (37) antikorozní úprava, asfaltování, autoservisy (doplňování paliva a údržba), broušení noží, čalounění, čištění a opravy hořáků, čištění a opravy kotlů, čištění budov (vnější povrch), čištění komínů, čištění oděvů, čištění pemzou, čištění ulic, čištění vozidel, demolice budov, deratizace, dezinfekce, dláždění silnic, důlní těžba, hloubkové ropné nebo plynové vrty, hubení škůdců, s výjimkou zemědělských, akvakulturních, zahradních a lesních, hydraulické štěpení, hydroizolace (stavebnictví), chemické čištění, informace-poskytování informací o opravách, instalace a opravy protipovodňových zařízení, instalace a opravy elektrospotřebičů, instalace a opravy klimatizačních zařízení, instalace a opravy mrazicích zařízení, instalace a opravy pecí, instalace a opravy poplašných zařízení proti vloupání, instalace a opravy požárních hlásičů, instalace a opravy telefonů, instalace a opravy topných zařízení, instalace a opravy výtahů, instalace a opravy zavlažovacích zařízení, instalace dveří a oken, instalace kuchyňského zařízení, instalace technických sítí na staveništích, instalace, údržba a opravy kancelářských strojů a zařízení, instalace, údržba a opravy počítačového hardwaru, instalace, údržba a opravy strojů, izolace budov, klempířství, ladění hudebních nástrojů, lakování, leštění vozidel, malba a nátěr interiérů a exteriérů, mazání vozidel, montáž lešení, mytí vozidel, nabíjení akumulátorů vozidel, nabíjení baterií pro mobilní telefony, nabíjení elektrických vozidel, natěry nebo opravy cedulí, nýtování, obnova ojetých nebo částečně zničených motorů, obnova opotřebovaných nebo částečně zničených strojů, odklizení sněhu, odrušování elektrických přístrojů, opětovné cínování, opětovné plnění inkoustových kazet, opětovné plnění tonerových kazet, opravy a údržba promítacích přístrojů, opravy bezpečnostních zámek, opravy čalounění, opravy deštníků, opravy fotografických přístrojů, opravy hodin a hodinek, opravy nepojízdných vozidel, opravy obuvi, opravy oděvů, opravy pump a čerpadel, opravy slunečnic, opravy vedení elektrického proudu, ošetřování vozidel antikorozním nátěrem, pískování, podmořská výstavba, podmořské opravy, pokládka kabelů, pokrývačské služby, povrchová těžba, praní, praní plenek, praní prádla, pronájem bagrů a rypadel, pronájem buldozerů, pronájem čističek, pronájem drenážních čerpadel, pronájem jeřábů (stavební zařízení), pronájem myček na nádoby, pronájem praček, pronájem silničních zametacích strojů, pronájem stavebních strojů a zařízení, pronájem sušiček na nádoby, protektorování pneumatik, restaurování hudebních nástrojů, restaurování nábytku, restaurování uměleckých děl, sádrování, služby elektrikářů, stavba lodí, stavební dozor, stavební informace-poskytování stavebních informací, stavební poradenství, stavění obchodních stánků a obchodů, sterilizace zdravotnických nástrojů, tapetování, truhlářské služby, údržba a opravy bezpečnostních schránek, údržba a opravy letadel, údržba a opravy motorových vozidel, údržba a opravy trezorů, údržba bazénů, údržba nábytku, údržba vozidel, údržba, čištění a opravy kožešin, údržba, čištění a opravy kůže, úklid budov (interiér), úklid domácností, vrtání studní, vulkanizace pneumatik (opravy), výroba umělého sněhu, výstavba a opravy skladů, výstavba a údržba potrubí, výstavba přístavních hrází, výstavba přístavů, výstavba továren, výstavba, vyvažování pneumatik, zednické služby, zednictví, žehlení oděvů, žehlení prádla; (39) autobusová doprava, automobilová doprava, balení zboží, dárkové balení, dodávka květin, dodávka vody, dodávka zboží, dodávka zboží poštou, doplňování hotovosti do automatických pokladen, doplňování prodejních automatů, doprava, doprava (doprava zboží), doprava při prohlídkách památek, doprava zboží, doprovázení cestujících, doručování balíků, doručování novin, doručování zpráv, frankování pošty, fyzické skladování elektronických dat nebo dokumentů, informace o skladování, poskytování

informací o skladovacích službách, skladování, kurýrní služby (zprávy nebo zboží), letecká doprava, lodní doprava, lodní trajektová doprava, logistika v dopravě, nakládka a vykládka, nákladní kamiónová doprava, námořní doprava, navigační služby pro řidiče při cestování, nošení, obsluha plavebních komor, odtahové služby při poruše vozidla, organizace dopravy pro zájezdy, osobní doprava, parkování automobilů, pilotáž, pilotování civilních dronů, plnění lahví, podmořské záchranné práce, pořádání zábavních plaveb, poskytování dopravních informací, poskytování informací o dopravě, potrubní doprava, překlad zboží námořními nákladními čluny, přeprava, přeprava a uskladnění odpadu, přeprava cenin s ostrahou, přeprava cestujících, přeprava, přeprava nákladními říčními čluny, přeprava obrněnými vozy, převoz sanitkou, pronájem autobusů, pronájem automobilů, pronájem elektrických vinných sklepů, pronájem garáží, pronájem invalidních vozíků, pronájem koní, pronájem ledniček, pronájem letadel, pronájem leteckých motorů, pronájem mrazicích boxů, pronájem mrazniček, pronájem nákladních železničních vozů, pronájem navigačních systémů, pronájem osobních železničních vozů, pronájem parkovacích míst, pronájem pravidel, pronájem potápěčských obleků, pronájem potápěčských zvonů, pronájem skladovacích nádob, pronájem skladů, pronájem střešních nosičů na automobily, pronájem traktorů, pronájem vozidel, pronájem závodních automobilů, provoz skladů, remarkáž, rezervace dopravy, rezervace místenek, říční doprava, rozbíjení ledu, rozvod elektriny, rozvod energie, rozvod vody, sběr recyklovatelných výrobků (doprava), sdílení automobilů, skladování, služby řidičů, služby spolujízdy, stěhovací služby, taxi doprava, tramvajová doprava, úschovna zavazadel, uskladnění lodí, uskladnění zboží, vyjížděky výletní lodí, vykládka nákladu, vypouštění satelitů pro jiné osoby, vyprošťování uvíznutých lodí, záchrana lodí, záchranné služby, záchranné služby (doprava), zařizování přepravy osob pro jiné osoby prostřednictvím on-line aplikace, železniční doprava, zprostředkování cestovních víz a cestovních dokladů pro osoby cestující do zahraničí, zprostředkování dopravy, zprostředkování námořní dopravy, zprostředkování přepravy; (40) 3D tisk na zakázku pro jiné osoby, apretace textilií, barevné tónování oken povlakováním, barvení, barvení kožešin, barvení kůže, barvení látek, barvení obuvi, barvení textilií, bělení látek, broušení, broušení optického skla, cínování, čištění vzduchu, dámské krejčovství, dekontaminace nebezpečných látek, elektrolytické pokovování, fotosazba, foukání skla, frézování, galvanizace, hlubotisk, hoblování materiálů, chromování, kácení a zpracování dřeva, kadmiování, konečná úprava papíru, konzervace zmrazením, konzervování potravin a nápojů, kotlářství, kovářství, koželužství, laminování, lemování okrajů látek, leštění broušením, leštění kožešin, likvidace odpadu, lisování ovoce, litografický tisk, magnetizace, mletí, mletí mouky, nekrčivá úprava látek, nekrčivá úprava oděvů, nepromokavá úprava látek, odlévání kovů, odstraňování pachů z ovzduší, odstraňování povrchových úprav, ofsetový tisk, ohnivzdorná úprava látek, ohnivzdorná úprava textilií, osvěžování vzduchu, pájení, pasterizace potravin a nápojů, pískování, pokovování, poniklování, poradenství v oblasti výroby vína, porážka zvířat, poskytování informací týkajících se úpravy a zpracování materiálů, pozlacování, preparace (zvířat), pronájem generátorů, pronájem klimatizačních zařízení, pronájem kotlů, pronájem pletacích strojů, pronájem zařízení prostorového vytápění, prošívání, protimolová úprava kožešin, protimolová úprava textilií, předsrážení látek, rafinace, rámování uměleckých děl, recyklace odpadu, rýsování laserem, rytí, řezání materiálů, satinování kožešin, sedlářství, separace barev, sitotisk, služby zubní technika, snování (stavy), spalování odpadu, stříbření, stříhání látek, svařování, temperování kovů, tisk, tisk fotografií, tisk vzorů, tónování autoskel, třídění odpadů a recyklovatelného materiálu (transformace), upcyklace (recyklace odpadů), úprava a zpracování kovů, úprava a zpracování textilií, úprava látek, úprava papíru, úprava vody, úpravy oděvů, uzení potravin, valchování tkanin, vaření piva pro jiné osoby, vazba knih, vulkanizace (úprava materiálu), vydělávání kůží, vypalování keramiky, výroba energie, výroba chleba na zakázku, výroba klíčů (zhotovování kopii), výroba vína pro jiné osoby, vyšívání, vyvolávání fotografických filmů, zakázková montáž materiálů pro jiné osoby, zakázkové krejčovství, zakázkové zpracování kožešin, zmrazování potravin, zpracování dřeva, zpracování kinematografických filmů, zpracování kožešin, zpracování kůže, zpracování odpadu (transformace), zpracování ropy, zpracování vlny; (42) aktualizace počítačového softwaru, analýza počítačových systémů, analýza pro účely těžby na ropných polích, analýza vody, analýzy rukopisu (grafologie), architektonické služby, bakteriologický výzkum, biologický výzkum, cloud computing, digitalizace dokumentů (skenování), elektronické sledování osobních identifikačních údajů za účelem odhalení internetové krádeže identity, elektronické sledování pohybů na kreditní kartě za účelem odhalení internetových podvodů, energetický audit, externí zálohování dat, geodézie, geologický průzkum, geologický výzkum, grafický design propagačních materiálů,

hodnocení jakosti dřeva na pni, hodnocení jakosti vlny, hosting webových stránek, chemická analýza, chemický výzkum, instalace počítačového softwaru, inženýrské služby, kalibrace (měření), kartografické služby, klinické studie, konverze počítačových programů a dat, s výjimkou fyzické konverze, kopírování počítačových programů, lékařský výzkum, meteorologické informace, navrhování interiéru, podmořský výzkum, navrhování vizitek, návrhy interiéru, obnova počítačových dat, odblokování mobilních telefonů, oděvní návrhářství, ochrana proti počítačovým virům, ověřování pravosti uměleckých děl, plánování městské výstavby, platforma jako služba (PaaS), počítačové programování, podmořský výzkum, poradenství v oblasti architektury, poradenství v oblasti informačních technologií (IT), poradenství v oblasti internetového zabezpečení, poradenství v oblasti navrhování a vývoje počítačového hardwaru, poradenství v oblasti navrhování webových stránek, poradenství v oblasti počítačového softwaru, poradenství v oblasti počítačových technologií, poradenství v oblasti šifrování dat, poradenství v oblasti telekomunikačních technologií, poradenství v oblasti úspor energie, poradenství v oblasti zabezpečení dat, poradenství v oblasti zabezpečení počítačů, poskytování informací v oblasti o počítačových technologiích a programování prostřednictvím webových stránek, poskytování outsourcingových služeb v oblasti informačních technologií, poskytování vědeckých informací a poradenství v oblasti uhlíkové kompenzace, projektování ve výstavbě, pronájem měřičů pro zaznamenávání spotřeby energie, pronájem počítačového softwaru, pronájem počítačů, pronájem webových serverů, provádění průzkumů, provádění studií technických projektů, provozování internetových vyhledávačů, průmyslový design, průzkum ropných polí, předpověď počasí, převod dat nebo dokumentů z fyzických nosičů na elektronická média, ropný průzkum, řízení jakosti, serverhosting, sledování počítačových systémů za účelem odhalení nepovoleného přístupu nebo úniku dat, sledování počítačových systémů za účelem odhalení poruch, služby ověřování uživatelů pomocí technologie jednotného přihlašování pro on-line softwarové aplikace, služby ověřování uživatelů pomocí technologie pro transakce elektronického obchodování, služby týkající se průzkumu v oblasti ropného, plynárenského a těžebního průmyslu, služby v oblasti chemie, služby vědecké laboratoře, software jako služba (SaaS), styling (průmyslový design), technické kontroly vozidel, technické psaní, technologické poradenství, technologický výzkum, testování materiálů, testování ropných vrtů, testování textilií, tvorba počítačového softwaru, tvorba počítačových systémů, údržba počítačového softwaru, ukládání elektronických dat, umělecký design, vědecký a technologický výzkum týkající se mapování patentů, vědecký a technologický výzkum v oblasti přírodních katastrof, vědecký výzkum, vytváření a navrhování webových katalogů informací pro jiné osoby (služby v oblasti informačních technologií), vytváření a údržba webových stránek pro jiné osoby, vytváření umělého deště, vývoj počítačových platform, vývoj softwaru v rámci softwarového publikování, výzkum a vývoj nových výrobků pro jiné osoby, výzkum v oblasti fyziky, fyzikální výzkum, výzkum v oblasti stavebnictví, výzkum v oblasti svařování, výzkum v oblasti telekomunikačních technologií, výzkum v oblasti kosmetiky, výzkum v oblasti ochrany životního prostředí, výzkum ve strojírenství, vzdálené monitorování počítačových systémů.

(730) **VENPRO CZ, s.r.o.**, Zemědělská 1091/3b, Hradec Králové, Slezské Předměstí, 50003, CZ

(740) Veska & Vesková, JUDr. Šárka Vesková, advokát, Brněnská 300/31, Hradec Králové, Nový Hradec Králové, 50006

(210) **O-562258**

(220) 06.03.2020

(320) 06.03.2020

(511) 4, 9, 11, 35, 39, 42

(540)

bežnodavatele

(510) (4) průmyslové oleje a tuky, vosk, maziva, přípravky pro pohlčování, zvlhčování a vázání prachu, paliva a osvětlovací látky, svíčky a knoty na svícení; (9) přístroje a nástroje vědecké, výzkumné, navigační, geodetické, fotografické, kinematografické, audiovizuální, optické, přístroje a nástroje pro vážení, měření, signalizaci, detekci, testování, inspekci, záchranu a výuku, zařízení a přístroje pro vedení, přepínání, přeměny, akumulaci, regulaci nebo řízení distribuce nebo použití elektrického proudu, zařízení a nástroje pro záznam, přenos, reprodukci nebo zpracování zvuku, obrazu

nebo dat, média se záznamem a stahovatelná média, počítačový software, prázdná digitální nebo analogová záznamová a úložná média, mechanismy pro zařízení uváděná do chodu vhozením mincí, registrační pokladny, výpočetní zařízení, počítače a periferní zařízení počítačů, potápěčské obleky, potápěčské masky, špunty do uší pro potápěče, nosní klipsy pro potápěče a plavce, potápěčské rukavice; (39) doprava, balení a skladování zboží, organizování cest; (42) vědecké a technické služby a související výzkum a projektování, průmyslová analýza, průmyslový výzkum a průmyslový design, kontrola kvality, služby ověřování, navrhování a vývoj počítačového hardwaru a softwaru.

(591) Barevná

(730) **bezDodavatele a.s.**, Hyberská 1271/32, Praha 1, Nové Město, 11000, CZ

(210) **O-562259**

(220) 06.03.2020

(320) 06.03.2020

(511) 4, 9, 11, 35, 39, 42

(540)



(510) (4) průmyslové oleje a tuky, vosk, maziva, přípravky pro pohlcování, zvlhčování a vážení prachu, paliva a osvětlovací látky, svíčky a knoty na svícení; (9) přístroje a nástroje vědecké, výzkumné, navigační, geodetické, fotografické, kinematografické, audiovizuální, optické, přístroje a nástroje pro vážení, měření, signalizaci, detekci, testování, inspekci, záchranu a výuku, zařízení a přístroje pro vedení, přepínání, přeměnu, akumulaci, regulaci nebo řízení distribuce nebo použití elektrického proudu, zařízení a nástroje pro záznam, přenos, reprodukci nebo zpracování zvuku, obrazu nebo dat, média se záznamem a stahovatelná média, počítačový software, prázdná digitální nebo analogová záznamová a úložná média, mechanismy pro zařízení uváděná do chodu vhozením mincí, registrační pokladny, výpočetní zařízení, počítače a periferní zařízení počítačů, potápěčské obleky, potápěčské masky, špunty do uší pro potápěče, nosní klipsy pro potápěče a plavce, potápěčské rukavice, dýchací přístroje pro plavání pod vodou, hasící přístroje; (11) zařízení a instalace na osvětlování, vytápění, chlazení, výrobu páry, vaření, sušení, ventilaci, rozvod vody a zařízení pro sanitární účely; (35) reklama, propagace, řízení obchodní činnosti, obchodní administrativa, kancelářské práce; (39) doprava, balení a skladování zboží, organizování cest; (42) vědecké a technické služby a související výzkum a projektování, průmyslová analýza, průmyslový výzkum a průmyslový design, kontrola kvality, služby ověřování, navrhování a vývoj počítačového hardwaru a softwaru.

(591) Barevná

(730) **bezDodavatele a.s.**, Hyberská 1271/32, Praha 1, Nové Město, 11000, CZ

(210) **O-562274**

(220) 06.03.2020

(320) 06.03.2020

(511) 9, 16, 28, 38, 41

(540)

### Rychlá 6

(510) (9) hardware a software pro informační technologie a audiovizuální zařízení, zařízení a příslušenství na zpracování dat, platební terminály pro zprostředkování on-line plateb, software, elektronické terminály pro generování loterních lístků, počítačové terminály a hardware používaný při provozu loterních a herních systémů, software pro počítačové hry; (16) papír, lepenka, reklamní, propagační a užitkové výrobky z papíru určené pro propagaci, periodické i neperiodické publikace, tištěné informační, reklamní a propagační materiály v rámci této třídy určené pro propagaci, tiskárenské výrobky a kartonážní výrobky, a to krabice, data a databáze na

papírových nosičích, psací potřeby, kalendáře, diáře, školní potřeby, sázenky, sázkové tikety, vstupenky; (28) herní terminály, loterní videoterminály, elektronická zařízení pro hraní loterií a her, videoherní terminály, losy, elektronické hrací karty (elektronické stírací losy); (38) telekomunikační služby, mobilní telekomunikační služby, provozování mobilní telekomunikační sítě pro bezdrátový přenos hlasu a dat, služby mobilního připojení k síti Internet, včetně vysokorychlostního připojení a přenosu hlasové služby přes internetový protokol, peer-to-peer komunikace, služby instant messaging, osobní komunikační služby, pager služby, služby elektronické pošty, sledování mobilních telefonů pomocí satelitních signálů a zjišťování polohy mobilních telefonů pomocí satelitních signálů, radio-paging, poskytování bezdrátového aplikačního protokolu (WAP), včetně služeb využívajících zabezpečeného komunikačního kanálu, hlasová pošta, provádění videokonferencí, video-telefonní služby, služby zprostředkování přístupu ke všem druhům datových a informačních sítí a internetu, služby textových a multimediálních zpráv, vytváření a poskytování telekomunikačních a komunikačních databází, služby umožňující spotřebitelům stahovat digitální obsah prostřednictvím sítě a serveru do osobní databáze, provozování on-line komunikačních fór, přenos sportovních utkání, poskytování telekomunikačního přístupu pro sázkové hry, kurzové a jiné sázky a loterie prostřednictvím internetu a počítačových sítí; (41) organizování a pořádání loterií, provozování loterií, heren, rulet a kasin, organizování provozu a organizování pořádání sázkových her, výherních loterií, tombol, soutěží, vlastní provozování sázkových her a loterií o peníze prostřednictvím internetu, včetně provozování her prostřednictvím stíracích losů s možností výhry, provozování výherních i nevýherních hracích zařízení, služby vztahující se k hrám, sázení, hazardním hrám, včetně hazardních her na dálku, loteriím, kasinům a ruletám v rámci této třídy, organizování sportovních sázek a číselných loterií, prodej losů a příjem sázek, pořádání a organizování kulturních, sportovních a společenských událostí, předprodej a prodej vstupenek, organizování a pořádání vzdělávacích akcí, provozování sportovních zařízení, provozování her on-line, zprostředkování loterií prostřednictvím e-losů.

(730) **SAZKA a.s.**, K Žižkovu 851/4, Praha 9, Vysočany, 19000, CZ

(740) Halaxová & Halaxová TETRAPAT, Mgr. Eva Halaxová, Jímonická 804/80, Praha 5, Košíře, 15800

(210) **O-562275**

(220) 06.03.2020

(320) 06.03.2020

(511) 9, 16, 28, 38, 41

(540)

### Fast 6

(510) (9) hardware a software pro informační technologie a audiovizuální zařízení, zařízení a příslušenství na zpracování dat, platební terminály pro zprostředkování on-line plateb, software, elektronické terminály pro generování loterních lístků, počítačové terminály a hardware používaný při provozu loterních a herních systémů, software pro počítačové hry; (16) papír, lepenka, reklamní, propagační a užitkové výrobky z papíru určené pro propagaci, periodické i neperiodické publikace, tištěné informační, reklamní a propagační materiály v rámci této třídy určené pro propagaci, tiskárenské výrobky a kartonážní výrobky, a to krabice, data a databáze na papírových nosičích, psací potřeby, kalendáře, diáře, školní potřeby, sázenky, sázkové tikety, vstupenky; (28) herní terminály, loterní videoterminály, elektronická zařízení pro hraní loterií a her, videoherní terminály, losy, elektronické hrací karty (elektronické stírací losy); (38) telekomunikační služby, mobilní telekomunikační služby, provozování mobilní telekomunikační sítě pro bezdrátový přenos hlasu a dat, služby mobilního připojení k síti Internet, včetně vysokorychlostního připojení a přenosu hlasové služby přes internetový protokol, peer-to-peer komunikace, služby instant messaging, osobní komunikační služby, pager služby, služby elektronické pošty, sledování mobilních telefonů pomocí satelitních signálů a zjišťování polohy mobilních telefonů pomocí satelitních signálů, radio-paging, poskytování bezdrátového aplikačního protokolu (WAP), včetně služeb využívajících zabezpečeného komunikačního kanálu, hlasová pošta, provádění videokonferencí, video-telefonní služby, služby zprostředkování přístupu ke všem druhům datových a informačních sítí a internetu, služby textových a multimediálních zpráv, vytváření a poskytování telekomunikačních a komunikačních databází, služby umožňující spotřebitelům stahovat digitální obsah prostřednictvím sítě a serveru do osobní databáze, provozování on-line komunikačních fór, přenos sportovních utkání, poskytování telekomunikačního přístupu pro sázkové hry, kurzové a jiné sázky a loterie prostřednictvím internetu a počítačových sítí; (41)

organizování a pořádání loterií, provozování loterií, heren, rulet a kasin, organizování provozu a organizování pořádání sázkových her, výherních loterií, tombol, soutěží, vlastní provozování sázkových her a loterií o peníze prostřednictvím internetu, včetně provozování her prostřednictvím stíracích losů s možností výhry, provozování výherních i nevýherních hracích zařízení, služby vztahující se k hrám, sázení, hazardním hrám, včetně hazardních her na dálku, loteriím, kasinům a ruletám v rámci této třídy, organizování sportovních sázek a číselných loterií, prodej losů a příjem sázek, pořádání a organizování kulturních, sportovních a společenských událostí, předprodej a prodej vstupenek, organizování a pořádání vzdělávacích akcí, provozování sportovních zařízení, provozování her on-line, zprostředkování loterií prostřednictvím e-losů.

- (730) SAZKA a.s., K Žižkovu 851/4, Praha 9, Vysočany, 19000, CZ  
(740) Halaxová & Halaxová TETRAPAT, Mgr. Eva Halaxová, Jinonická 804/80, Praha 5, Košíře, 15800

- (210) O-562276  
(220) 06.03.2020  
(320) 06.03.2020  
(511) 9, 16, 28, 38, 41  
(540)

### Rychlá šestka

(510) (9) hardware a software pro informační technologie a audiovizuální zařízení, zařízení a příslušenství na zpracování dat, platební terminály pro zprostředkování on-line plateb, software, elektronické terminály pro generování loterních listků, počítačové terminály a hardware používané při provozu loterních a herních systémů, software pro počítačové hry; (16) papír, lepenka, reklamní, propagační a užitkové výrobky z papíru určené pro propagaci, periodické i neperiodické publikace, tištěné informační, reklamní a propagační materiály v rámci této třídy určené pro propagaci, tiskárenské výrobky a kartonážní výrobky, a to krabice, data a databáze na papírových nosičích, psací potřeby, kalendáře, diáře, školní potřeby, sázenky, sázkové tikety, vstupenky; (28) herní terminály, loterní videoterminály, elektronická zařízení pro hraní loterií a her, videoherní terminály, losy, elektronické hrací karty (elektronické stírací losy); (38) telekomunikační služby, mobilní telekomunikační služby, provozování mobilní telekomunikační sítě pro bezdrátový přenos hlasu a dat, služby mobilního připojení k síti Internet, včetně vysokorychlostního připojení a přenosu hlasové služby přes internetový protokol, peer-to-peer komunikace, služby instant messaging, osobní komunikační služby, pager služby, služby elektronické pošty, sledování mobilních telefonů pomocí satelitních signálů a zjišťování polohy mobilních telefonů pomocí satelitních signálů, radio-paging, poskytování bezdrátového aplikačního protokolu (WAP), včetně služeb využívajících zabezpečeného komunikačního kanálu, hlasová pošta, provádění videokonferencí, video-telefonní služby, služby zprostředkování přístupu ke všem druhům datových a informačních sítí a internetu, služby textových a multimediálních zpráv, vytváření a poskytování telekomunikačních a komunikačních databází, služby umožňující spotřebitelům stahovat digitální obsah prostřednictvím sítě a serveru do osobní databáze, provozování on-line komunikačních fór, přenos sportovních utkání, poskytování telekomunikačního přístupu pro sázkové hry, kurzové a jiné sázky a loterie prostřednictvím internetu a počítačových sítí; (41) organizování a pořádání loterií, provozování loterií, heren, rulet a kasin, organizování provozu a organizování pořádání sázkových her, výherních loterií, tombol, soutěží, vlastní provozování sázkových her a loterií o peníze prostřednictvím internetu, včetně provozování her prostřednictvím stíracích losů s možností výhry, provozování výherních i nevýherních hracích zařízení, služby vztahující se k hrám, sázení, hazardním hrám, včetně hazardních her na dálku, loteriím, kasinům a ruletám v rámci této třídy, organizování sportovních sázek a číselných loterií, prodej losů a příjem sázek, pořádání a organizování kulturních, sportovních a společenských událostí, předprodej a prodej vstupenek, organizování a pořádání vzdělávacích akcí, provozování sportovních zařízení, provozování her on-line, zprostředkování loterií prostřednictvím e-losů.

- (730) SAZKA a.s., K Žižkovu 851/4, Praha 9, Vysočany, 19000, CZ  
(740) Halaxová & Halaxová TETRAPAT, Mgr. Eva Halaxová, Jinonická 804/80, Praha 5, Košíře, 15800

- (210) O-562277  
(220) 06.03.2020  
(320) 06.03.2020  
(511) 9, 16, 28, 38, 41  
(540)

### Fast six

(510) (9) hardware a software pro informační technologie a audiovizuální zařízení, zařízení a příslušenství na zpracování dat, platební terminály pro zprostředkování on-line plateb, software, elektronické terminály pro generování loterních listků, počítačové terminály a hardware používané při provozu loterních a herních systémů, software pro počítačové hry; (16) papír, lepenka, reklamní, propagační a užitkové výrobky z papíru určené pro propagaci, periodické i neperiodické publikace, tištěné informační, reklamní a propagační materiály v rámci této třídy určené pro propagaci, tiskárenské výrobky a kartonážní výrobky, a to krabice, data a databáze na papírových nosičích, psací potřeby, kalendáře, diáře, školní potřeby, sázenky, sázkové tikety, vstupenky; (28) herní terminály, loterní videoterminály, elektronická zařízení pro hraní loterií a her, videoherní terminály, losy, elektronické hrací karty (elektronické stírací losy); (38) telekomunikační služby, mobilní telekomunikační služby, provozování mobilní telekomunikační sítě pro bezdrátový přenos hlasu a dat, služby mobilního připojení k síti Internet, včetně vysokorychlostního připojení a přenosu hlasové služby přes internetový protokol, peer-to-peer komunikace, služby instant messaging, osobní komunikační služby, pager služby, služby elektronické pošty, sledování mobilních telefonů pomocí satelitních signálů a zjišťování polohy mobilních telefonů pomocí satelitních signálů, radio-paging, poskytování bezdrátového aplikačního protokolu (WAP), včetně služeb využívajících zabezpečeného komunikačního kanálu, hlasová pošta, provádění videokonferencí, video-telefonní služby, služby zprostředkování přístupu ke všem druhům datových a informačních sítí a internetu, služby textových a multimediálních zpráv, vytváření a poskytování telekomunikačních a komunikačních databází, služby umožňující spotřebitelům stahovat digitální obsah prostřednictvím sítě a serveru do osobní databáze, provozování on-line komunikačních fór, přenos sportovních utkání, poskytování telekomunikačního přístupu pro sázkové hry, kurzové a jiné sázky a loterie prostřednictvím internetu a počítačových sítí; (41) organizování a pořádání loterií, provozování loterií, heren, rulet a kasin, organizování provozu a organizování pořádání sázkových her, výherních loterií, tombol, soutěží, vlastní provozování sázkových her a loterií o peníze prostřednictvím internetu, včetně provozování her prostřednictvím stíracích losů s možností výhry, provozování výherních i nevýherních hracích zařízení, služby vztahující se k hrám, sázení, hazardním hrám, včetně hazardních her na dálku, loteriím, kasinům a ruletám v rámci této třídy, organizování sportovních sázek a číselných loterií, prodej losů a příjem sázek, pořádání a organizování kulturních, sportovních a společenských událostí, předprodej a prodej vstupenek, organizování a pořádání vzdělávacích akcí, provozování sportovních zařízení, provozování her on-line, zprostředkování loterií prostřednictvím e-losů.

- (730) SAZKA a.s., K Žižkovu 851/4, Praha 9, Vysočany, 19000, CZ  
(740) Halaxová & Halaxová TETRAPAT, Mgr. Eva Halaxová, Jinonická 804/80, Praha 5, Košíře, 15800

- (210) O-562310  
(220) 09.03.2020  
(320) 09.03.2020  
(511) 37, 41, 42  
(540)

### INEXIA

(510) (37) instalace, montáž, údržba a opravy počítačového hardware a telekomunikačních přístrojů; (41) školící a vzdělávací služby, organizování a vedení školení, seminářů, konferencí, sympozií, workshopů a ostatních forem vzdělávání v oboru aplikace počítačových programů a integrovaných systémů, počítačového programového vybavení k řízení podniků, správě obchodních aplikací, databází, informatických sítí, administraci analyticko-výkaznických platform; (42) technická podpora v oblasti počítačového softwaru a aplikací, řešení problémů počítačového softwaru (technická podpora), cloud computing, poradenství v oblasti cloudových výpočetních sítí a aplikací, poskytování hostingu soukromého cloudu, poskytování hostingu veřejného cloudu, poskytování virtuálních počítačových systémů prostřednictvím cloud computingu, služby poskytovatele cloud hostingu, it servis, poradenství v oblasti hw a sw, údržba a instalace počítačových programů, instalace, údržba a aktualizace počítačového softwaru, instalace firmwaru, instalace a úprava počítačových softwarových aplikací, uživatelská podpora v oblasti hw a sw, podpora cloudových služeb,

instalace pc, technické poradenství vztahující se k aplikaci a používání počítačového softwaru, technické poradenství vztahující se k instalaci a údržbě počítačového softwaru, technické poradenství vztahující se k počítačům, technické poradenství v oblasti obsluhy počítačů, služby v oblasti odborného poradenství v souvislosti s počítačovými sítěmi, služby v oblasti odborného poradenství vztahující se k tvorbě a navrhování webových techniky, služby technického poradenství v oblasti počítačového programování, poskytování technického poradenství v oblasti počítačového hardwaru a softwaru, poskytování technické podpory (poradenství) v oboru telekomunikací, poradenství vztahující se k tvorbě a navrhování webových stránek, poradenství v oboru počítačové bezpečnosti, poradenství v oboru ochrany dat, poradenství v oblasti zabezpečení počítačů, poradenství v oblasti testování aplikačních systémů, poradenství v oblasti informačních technologií (it), poskytování služeb vzdálené asistenční linky (hotline) v oblasti sw, hw a it, asistenční služby v oblasti sw, hw a it, uživatelská/technická podpora v oblasti výpočetní techniky (helpdesk), poskytování služeb systémové podpory v oblasti sw, hw a it, návrh a vývoj hw a sw, správa vzdáleného serveru, správa služeb informačních technologií (itsm), správa serverů, správa projektů v oblasti informačních technologií, správa práv uživatelů v počítačových sítích, návrh, vytváření, hosting a správa webových stránek pro jiné subjekty, správa digitálních aktiv, správa počítačových sítí, správa koncových stanic (it), navrhování a vývoj operačního softwaru pro počítačové sítě a servery, pronájem databázového serveru (třetím stranám), pronájem paměťového prostoru na serverech, pronájem webových serverů, serverhosting, vzdálená správa stanic a serverů, poskytování virtuálních serverů, správa virtuálních serverů, monitoring stanic a serverů, správa síťových serverů, monitoring síťových prvků, správa periférií, správa ict, standardizace procesů ict, příprava a řízení projektů v informačních technologiích, implementace řešení ict, vytváření systémů modulů pro řízení ict procesů, zálohování dat, elektronické ukládání a zálohování dat, software jako služba (saas), infrastruktura jako služba (iaas), platforma jako služba (paas), desktop jako služba (daas), backend jako služba (baas), správa informačních technologií jako služba (itmaas), počítačové programování pro třetí osoby, pronájem počítačového softwaru a programů, hosting webových stránek na internetu, počítačové služby pro analýzu dat, služby zabezpečení, ochrana a obnovy v oblasti informačních technologií, služby kopírování a konverze dat, služby kódování dat, ukládání dat on line, analytické služby týkající se sw a hw, aktualizace a údržba databázových systémů, rekonstrukce databází, návrh a vývoj databází, elektronické ukládání k archivaci databází, obrázků a jiných elektronických dat, poradenství v oblasti šifrování dat, služby šifrování dat, poradenství v oblasti bezpečnosti informačních systémů, počítačová analýza bezpečnostních hrozeb pro ochranu dat, odborné poradenství vztahující se k počítačové bezpečnosti, služby externího cio, služby externího manažera it, služby externího manažera informatiky, uživatelská/technická podpora služeb microsoft office 365, správa služeb microsoft azure, outsourcing it, analýza systémů a systémová integrace, vedení it projektů.

(730) **iNexia, s.r.o.**, třída Kpt. Jaroše 1922/3, Brno, Černá Pole, 60200, CZ

(740) Chytilová & spol., patentová kancelář, s.r.o., Nad spádem 641/20, Praha 4, Podolí, 14700

(210) **O-562314**

(220) 09.03.2020

(320) 09.03.2020

(511) 9, 35, 41

(540)

## ZÁKONY BOHATSTVÍ

(510) (9) elektronické publikace ke stažení, elektronické databáze, elektronické databáze nahrané na počítačových médiích, databáze obchodních kontaktů, vzdělávací software, interaktivní software, nosiče zvukových záznamů, audioknihy, videozáznamy; (35) reklamní, marketingové a propagační služby, obchodní poradenství, konzultace v oblasti podnikání, průzkum trhu, pořádání obchodních setkání za účelem vytváření sítí, pořádání, vedení nebo organizování schůzí, klubů, akcí nebo výstav k usnadnění vytváření sítí, služby týkající se rozvoje podnikání, agenturní služby na propagaci osobností, zprostředkování obchodních a komerčních kontaktů, partnerský marketing a propojování klientů s ambasadori a partnery, styk s veřejností, vztahy s médií, psaní reklamních textů, zpracování textů, merchandising, řízení a správa počítačové databáze, sbírání informací do počítačové databáze, maloobchodní služby v souvislosti s knihami, vzdělávacími publikacemi, vzdělávacím softwarem a s elektronickými publikacemi s možností stažení, elektronický obchod (e-shop) prostřednictvím komunikačních sítí (Internet) s knihami, vzdělávacími publikacemi, vzdělávacím softwarem a s elektronickými publikacemi s možností stažení;

(41) výchova, vzdělání, vzdělávání dospělých, odborné jednorázové konzultace vztahující se ke vzdělávání, organizování a vedení seminářů, kurzů, eventů, workshopů a konferencí, pořádání a zajišťování odborných tematických seminářů, koučink, mentoring, vzdělávací informace, odborné informační, poradenské a konzultační služby vztahující se k obchodnímu vzdělávání, vzdělávací služby on-line podnikatelského klubu, psaní blogu, nakladatelské služby, elektronická nakladatelská činnost (služby), psaní a publikování textů, s výjimkou reklamních textů, vydávání knih, vydávání publikací, elektronické publikování, poskytování on-line publikací (bez možnosti stažení), on-line vydávání elektronických knih a časopisů, publikování multimediálních materiálů on-line, publikování knih a audioknih, zvuková produkce a videoprodukce a fotografování, tvorba (psaní) vzdělávacího obsahu pro podcasty, uvádění živých vystoupení a show, zábava ve formě televizních zpravodajských show, zábava poskytovaná prostřednictvím telefonu a mobilních zařízení, zábava poskytovaná prostřednictvím Internetu.

(730) **Lukavec Tomáš**, Domažlická 1488/8, Praha 3, Žižkov, 13000, CZ

(740) zaeRkováno s.r.o., Vršovická 478/51, Praha 10, Vršovice, 10100

(210) **O-562319**

(220) 09.03.2020

(320) 09.03.2020

(511) 4, 7, 39, 40

(540)



(510) (4) bioplyn a biometan; (7) stroje pro nakládání s odpady; (39) přeprava odpadu k likvidaci nebo zpracování, doprava a skladování biometanu, doprava a skladování radioaktivních odpadů; (40) hospodaření s odpady (recyklace), nakládání s nebezpečnými odpady, likvidace odpadů, výroba elektřiny a tepla, výroba zemního plynu a biometanu.

(591) Barevná

(730) **Šrámek Pavel Ing., MBA**, Pecháčkova 954/28, Plzeň, Skvrňany, 31800, CZ

(740) Halaxová & Halaxová TETRAPAT, Mgr. Eva Halaxová, Jinonická 804/80, Praha 5, Košíře, 15800

(210) **O-562326**

(220) 09.03.2020

(320) 09.03.2020

(511) 35, 36

(540)

## DELTA FINANCE

(510) (35) pomoc při řízení obchodní činnosti, statistické informace, služby auditu, poradenství týkající se daňového účetnictví, zprostředkování a uzavírání obchodních transakcí pro třetí osoby; (36) finanční služby, správa peněz, pojištění, pojištění firem, pojištění úvěrového rizika (factoring), hypoteční poradenství, hypoteční úvěry a finanční služby, zástavy, ručení k vozidlům, kapitálové investice, investice do nemovitostí, služby v oblasti stavebního spoření, penzijní poradenství, oceňování a odhady (daňové), finanční poradenství v oblasti daňového plánování, služby nemovitostní (realitní služby).

(730) **4finance s.r.o.**, Obecká 1986/60, Brno, Líšeň, 62800, CZ

(740) zaeRkováno s.r.o., Vršovická 478/51, Praha 10, Vršovice, 10100

(210) **O-562328**  
(220) 09.03.2020  
(320) 09.03.2020  
(511) 9, 16, 28, 35, 38, 41  
(540)

 amos

(510) (9) audiovizuální díla, zvukové, obrazové a zvukově obrazové záznamy v analogové nebo digitální podobě na datových nosičích nebo ke stažení na Internetu nebo prostřednictvím jiné datové či komunikační sítě, nosiče zvukových, obrazových a zvukově obrazových záznamů a dat nahrané i nenahrané, optické disky, kompaktní disky, DVD, Blu-ray disky, gramofonové desky, magnetické pásky, videokazety, magnetické disky, exponované filmy, software, elektronické databáze a katalogy, softwarové aplikace, software pro hry pro počítače, chytré telefony, tablety a jiná komunikační zařízení a zařízení výpočetní techniky, elektronické publikace na nosičích a ke stažení, počítačový hardware, periferní počítačová zařízení, audiovizuální a fotografické přístroje, komunikační zařízení, přístroje pro zachycení, vysílání, přenos, příjem a reprodukci zvuku a obrazu, elektrická zařízení a příslušenství na zpracování dat, audiovizuální přístroje a zařízení, přístroje pro záznam zvuku a obrazu, elektrická navigační zařízení, obaly a pouzdra na nosiče dat a záznamů, brýle, sluneční brýle, pouzdra na brýle, dekorativní magnety, podložky pod myš (příslušenství počítačů); (16) tiskárenské výrobky, knihy, časopisy, fotografie, fotoalba a alba pro sběratele, kalendáře, diáře, poznámkové bloky, plakáty, letáky, nálepky, navštívenky, pohledy, přání, sběratelské karty, katalogy, manuály, vstupenky, poštovní známky, záložky do knih, tisky, grafické reprodukcce, mapy, kancelářské potřeby kromě nábytku, kancelářský a dopisní papír, desky na dokumenty, obálky, razítka, lepicí pásky, psací potřeby, školní potřeby, vyučovací pomůcky a potřeby kromě přístrojů, pera, tužky, zvýrazňovače, fixy, gummy na gumování, malířské soupravy pro umělce a děti, štetce, pastelky, krabice z papíru nebo lepenky, papírové tašky, balicí papír; (28) hry, hračky a zábavné předměty, figurky na hraní, plyšové hračky, panenky, stolní hry, puzzle (hračky), hrací karty, sběratelské karty (karetní hry), stavebnice (hračky), stírací losy na hraní loterijních her, sportovní vybavení a sportovní potřeby nezahrnuté do jiných tříd, vánoční ozdoby, herní a sportovní vybavení dětských hřišť, kapesní elektronické hry, vybavení pro počítačové hry spadající do této třídy, herní automaty; (35) propagační činnost, reklama, marketingové služby, televizní reklama, reklama on-line, poskytování reklamního prostoru, pronájem reklamního času v komunikačních médiích, licence na výrobky a služby pro třetí osoby (komerční správa), merchandising, grafická úprava pro reklamní účely, organizování obchodních nebo reklamních akcí; (38) televizní vysílání a přenosy, audiovizuální přenosové služby, přenos a vysílání dat, přenos digitálních dat prostřednictvím televize, přenos informací elektronickými prostředky, bezdrátové vysílání, kabelové vysílání, satelitní vysílání, provozování vysílacích zařízení, vysílání programů přes Internet, distribuce dat nebo audiovizuálních záznamů prostřednictvím globální počítačové sítě nebo Internetu, elektronický přenos dat, streaming zvukového materiálu a video materiálu na Internetu, služby přenosu videa na vyžádání (VoD), poskytování internetových diskusních fór, poskytování služeb v oblasti on-line komunikace, přenos interaktivního zábavního softwaru prostřednictvím komunikačních sítí, přenos zpráv prostřednictvím elektronických médií, informační služby týkající se televizního vysílání; (41) vzdělávání a výuka, zábavní, sportovní a kulturní aktivity, výroba rozhlasových a televizních pořadů, filmová a video produkce, výroba audiovizuálních nahrávek, zvuková produkce, video produkce a fotografování, služby televizního studia (nahrávací služby), filmová studia, televizní zábava, hudební koncerty prostřednictvím televize, psaní scénářů, výroba titulků, dabing, filmová distribuce, projekce filmů, pronájem a půjčování filmů, organizace kulturních, zábavních a sportovních akcí, organizování a pořádání výstav k zábavním účelům, organizování festivalů, organizování her a soutěží, poskytování služeb zábavních parků, divadelní představení, poskytování internetových her (bez možnosti stažení), vydavatelská činnost a zpravodajství, reportérské služby, on-line publikování, poskytování

elektronických publikací, zpravodajské programy (služby), poskytování informací o zábavě.  
(730) **Česká televize**, Na hřebenech II 1132/4, Praha 4, Podolí, 14700, CZ

(210) **O-562329**  
(220) 09.03.2020  
(320) 09.03.2020  
(511) 9, 16, 28, 35, 38, 41  
(540)

 edu

(510) (9) audiovizuální díla, zvukové, obrazové a zvukově obrazové záznamy v analogové nebo digitální podobě na datových nosičích nebo ke stažení na Internetu nebo prostřednictvím jiné datové či komunikační sítě, nosiče zvukových, obrazových a zvukově obrazových záznamů a dat nahrané i nenahrané, optické disky, kompaktní disky, DVD, Blu-ray disky, gramofonové desky, magnetické pásky, videokazety, magnetické disky, exponované filmy, software, elektronické databáze a katalogy, softwarové aplikace, software pro hry pro počítače, chytré telefony, tablety a jiná komunikační zařízení a zařízení výpočetní techniky, elektronické publikace na nosičích a ke stažení, počítačový hardware, periferní počítačová zařízení, audiovizuální a fotografické přístroje, komunikační zařízení, přístroje pro zachycení, vysílání, přenos, příjem a reprodukci zvuku a obrazu, elektrická zařízení a příslušenství na zpracování dat, audiovizuální přístroje a zařízení, přístroje pro záznam zvuku a obrazu, elektrická navigační zařízení, obaly a pouzdra na nosiče dat a záznamů, brýle, sluneční brýle, pouzdra na brýle, dekorativní magnety, podložky pod myš (příslušenství počítačů); (16) tiskárenské výrobky, knihy, časopisy, fotografie, fotoalba a alba pro sběratele, kalendáře, diáře, poznámkové bloky, plakáty, letáky, nálepky, navštívenky, pohledy, přání, sběratelské karty, katalogy, manuály, vstupenky, poštovní známky, záložky do knih, tisky, grafické reprodukcce, mapy, kancelářské potřeby kromě nábytku, kancelářský a dopisní papír, desky na dokumenty, obálky, razítka, lepicí pásky, psací potřeby, školní potřeby, vyučovací pomůcky a potřeby kromě přístrojů, pera, tužky, zvýrazňovače, fixy, gummy na gumování, malířské soupravy pro umělce a děti, štetce, pastelky, krabice z papíru nebo lepenky, papírové tašky, balicí papír; (28) hry, hračky a zábavné předměty, figurky na hraní, plyšové hračky, panenky, stolní hry, puzzle (hračky), hrací karty, sběratelské karty (karetní hry), stavebnice (hračky), stírací losy na hraní loterijních her, sportovní vybavení a sportovní potřeby nezahrnuté do jiných tříd, vánoční ozdoby, herní a sportovní vybavení dětských hřišť, kapesní elektronické hry, vybavení pro počítačové hry spadající do této třídy, herní automaty; (35) propagační činnost, reklama, marketingové služby, televizní reklama, reklama on-line, poskytování reklamního prostoru, pronájem reklamního času v komunikačních médiích, licence na výrobky a služby pro třetí osoby (komerční správa), merchandising, grafická úprava pro reklamní účely, organizování obchodních nebo reklamních akcí; (38) televizní vysílání a přenosy, audiovizuální přenosové služby, přenos a vysílání dat, přenos digitálních dat prostřednictvím televize, přenos informací elektronickými prostředky, bezdrátové vysílání, kabelové vysílání, satelitní vysílání, provozování vysílacích zařízení, vysílání programů přes Internet, distribuce dat nebo audiovizuálních záznamů prostřednictvím globální počítačové sítě nebo Internetu, elektronický přenos dat, streaming zvukového materiálu a video materiálu na Internetu, služby přenosu videa na vyžádání (VoD), poskytování internetových diskusních fór, poskytování služeb v oblasti on-line komunikace, přenos interaktivního zábavního softwaru prostřednictvím komunikačních sítí, přenos zpráv prostřednictvím elektronických médií, informační služby týkající se televizního vysílání; (41) vzdělávání a výuka, zábavní, sportovní a kulturní aktivity, výroba rozhlasových a televizních pořadů, filmová a video produkce, výroba audiovizuálních nahrávek, zvuková produkce, video produkce a fotografování, služby televizního studia (nahrávací služby), filmová studia, televizní zábava, hudební koncerty prostřednictvím televize, psaní scénářů, výroba titulků, dabing,

filmová distribuce, projekce filmů, pronájem a půjčování filmů, organizace kulturních, zábavních a sportovních akcí, organizování a pořádání výstav k zábavním účelům, organizování festivalů, organizování her a soutěží, poskytování služeb zábavních parků, divadelní představení, poskytování internetových her (bez možnosti stažení), vydavatelská činnost a zpravodajství, reportéřské služby, on-line publikování, poskytování elektronických publikací, zpravodajské programy (služby), poskytování informací o zábavě.

(730) Česká televize, Na hřebenech II 1132/4, Praha 4, Podolí, 14700, CZ

(210) **O-562382**

(220) 11.03.2020

(320) 11.03.2020

(511) 3, 25, 35

(540)

### Beach Swan

(510) (3) parfémovaná toaletní voda, parfémovaná voda; (25) plážové oblečení, dětské oblečení, tuniky přes dámské plavky, plavky, dámské plavky, dětské plavky, plavky na míru s košíčky; (35) maloobchodní prodej oblečení.

(730) Procházková Lucie Bc., Černého 808/50, Brno, Bystrc, 63500, CZ

(210) **O-562390**

(220) 12.03.2020

(320) 12.03.2020

(511) 19, 40, 42

(540)



(510) (19) stavební materiály nekovové, beton, betonové směsi, kamenivo pro použití do betonu, recyklované kamenivo pro použití do betonu; (40) nakládání s odpady, recyklování odpadů a druhotných surovin; (42) výzkum a vývoj v oblasti stavebnictví, provozování akreditovaných laboratoří na zkoušení betonů a zkoušení fyzikálně mechanických parametrů stavebních materiálů.

(591) Barevná

(730) Skanska a.s., Křižíkova 682/34a, Praha 8, Karlín, 18600, CZ

(740) A. Holas & partner, Patentová a známková kancelář, Ing. Mgr. Hana Holasová, Křižová 105/4, Brno, Staré Brno, 60300

(210) **O-562391**

(220) 12.03.2020

(320) 12.03.2020

(511) 19, 40, 42

(540)



(510) (19) stavební materiály nekovové, beton, betonové směsi, kamenivo pro použití do betonu, recyklované kamenivo pro použití do betonu; (40) nakládání s odpady, recyklování odpadů a druhotných surovin; (42) výzkum a vývoj v oblasti stavebnictví, provozování akreditovaných laboratoří na zkoušení betonů a zkoušení fyzikálně mechanických parametrů stavebních materiálů.

(591) Barevná

(730) Skanska a.s., Křižíkova 682/34a, Praha 8, Karlín, 18600, CZ

(740) A. Holas & partner, Patentová a známková kancelář, Ing. Mgr. Hana Holasová, Křižová 105/4, Brno, Staré Brno, 60300

(210) **O-562409**

(220) 12.03.2020

(320) 12.03.2020

(511) 35, 36, 41, 45

(540)



(510) (35) auditorské služby, dražební činnost, poradenské a konzultační služby týkající se fúzí a akvizic; (36) daňové poradenství, advokátní úschovy; (41) vzdělávací a školicí služby, odborné vzdělávání v oblasti práva, organizování a pořádání kolokvií, konferencí, kongresů, přednášek, seminářů, sympozií a pracovních setkání, překladatelské služby, tlumočnické služby; (45) právní služby, advokacie, právní poradenství v oblasti podnikání a obchodu, činnost advokátní kanceláře, výkon advokacie a služeb s tím spojených, právní průzkum, služby v oblasti zakládání a registrace společností, právní služby při vedení sporů, arbitrážní služby, mediace, služby týkající se rozhodčích řízení a jiných řešení sporů, služby v oblasti práva duševního vlastnictví, příprava právních dokumentů.

(591) Barevná

(730) Doležal & Partners s.r.o., advokátní kancelář, Koliště 1912/13, Brno, Černá Pole, 60200, CZ

(210) **O-562421**

(220) 13.03.2020

(320) 13.03.2020

(511) 9, 16

(540)

### Vividbooks

(510) (9) přístroje a nástroje vědecké, výzkumné, navigační, geodetické, fotografické, kinematografické, audiovizuální, optické, přístroje a nástroje pro vážení, měření, signalizaci, detekci, testování, inspekci, záchranu a výuku, média se záznamem a stahovatelná média, počítačový software, prázdná digitální nebo analogová záznamová a úložná média; (16) tiskárenské výrobky, fotografie, papírnické zboží a kancelářské potřeby s výjimkou nábytku, instruktážní a výukové materiály.

(730) Vividbooks s.r.o., Ostravská 623, Praha 9, Letňany, 19900, CZ

(210) **O-562423**

(220) 13.03.2020

(320) 13.03.2020

(511) 5, 24, 40

(540)



(510) (5) farmaceutické a veterinární přípravky pro léčebné účely, chemické přípravky pro léčebné a veterinární účely, chemická činidla pro farmaceutické a veterinární účely, radioaktivní látky pro léčebné a veterinární účely, medikovaná kosmetika, potravinové doplňky pro léčebné a veterinární účely, potravinové doplňky pro lidskou spotřebu, potravinové doplňky pro zvířata, výživové doplňky, léčebné přípravky na hubnutí, potraviny pro kojence a batolata, byliny a bylinné nápoje upravené pro léčebné účely, zubní přípravky a výrobky, materiály pro zubní výplně, materiál na zubní otisky, lepidla pro zubní použití a materiál pro ošetření zubů, hygienické přípravky k léčebným účelům, hygienické vložky, hygienické tampony, náplasti, obvazové materiály, pleny, včetně těch vyrobených z papíru a textilií, dětské pleny z papíru, dětské pleny z textilie, dětské ubrousky z papíru, papírové pleny pro dospělé, textilní pleny pro dospělé, pleny pro domácí zvířata, přípravky na hubení škůdců, fungicidní přípravky, herbicidy, rodenticidy, deodoranty, jiné než pro lidské bytosti nebo pro zvířata, deodoranční přípravky na osvěžení vzduchu, dezinfekční přípravky, antiseptika, detergenty pro lékařské účely, medikovaná mýdla, dezinfekční mýdla, antibakteriální vody na ruce; (24) tkané nebo netkané textilie, textilní výrobky pro domácí použití, nezahrnuté



v jiných třídách, záclony, přehozy na postele, prostěradla (textilie), povlaky na polštáře, deky, prošívání postelové přehozy a příkrývky, ručníky, vlnky, vlaječky, textilní etikety, zavinovací peřinky (zavinovačky); (40) zpracování obecných kovů, zpracování drahých kovů, vyvolání fotografií a kinematografických filmů, fotosazba, tisk fotografií, hlubotisk, zpracování potravin pro použití ve výrobě, poskytování informací v oblasti výroby potravin, porážka zvířat, zpracování kůže a kožešin, sedlářství, úprava a zpracování textilií, zpracování vlny, krejčovství, vyšívání, zpracování dřeva a řeziva, rámování uměleckých děl, zpracování kapalin, chemikálií, plynů a vzduchu pro průmyslové použití, broušení skla a optického skla, zakázková montáž materiálů pro jiné osoby, služby zubní technika, vypalování keramiky, výroba energie, pronájem generátorů, úprava papíru, tisk, vazba knih, zpracování plastů.

(591) Barevná

(730) **PELSAN TEKSTİL ÜRÜNLERİ SANAYİ VE TİCARET ANONİM ŞİRKETİ**, Osungazi Mahallesi, Cemil Meriç Caddesi, No: 4 - 34522, Esenyurt, İstanbul / Turkey, TR

(740) KOREJZOVA LEGAL v.o.s., JUDr. Petra Sauvage de Brantes advokátka, Korunní 810/104, Praha 10, Vinohrady, 10100

(210) **O-562424**

(220) 13.03.2020

(320) 13.03.2020

(511) 1, 3, 5

(540)

### KUTOPUR

(510) (1) chemické látky, chemické materiály a chemické přípravky a přírodní chemické prvky; (3) kosmetické přípravky, parfumerie, přípravky pro osobní hygienu; (5) léčiva a veterinární přípravky a výrobky.

(730) **EkoRTN s.r.o.**, Ocelářská 1065/13, Praha 9, Libeň, 19000, CZ

(210) **O-562426**

(220) 13.03.2020

(320) 13.03.2020

(511) 1, 3, 5

(540)

### RETISIN

(510) (1) chemické látky, chemické materiály a chemické přípravky a přírodní chemické prvky; (3) kosmetické přípravky, parfumerie, přípravky pro osobní hygienu; (5) léčiva a veterinární přípravky a výrobky.

(730) **EkoRTN s.r.o.**, Ocelářská 1065/13, Praha 9, Libeň, 19000, CZ

(210) **O-562427**

(220) 13.03.2020

(320) 13.03.2020

(511) 1, 3, 5

(540)

### LYASTIN

(510) (1) chemické látky, chemické materiály a chemické přípravky a přírodní chemické prvky; (3) kosmetické přípravky, parfumerie, přípravky pro osobní hygienu; (5) léčiva a veterinární přípravky a výrobky.

(730) **EkoRTN s.r.o.**, Ocelářská 1065/13, Praha 9, Libeň, 19000, CZ

(210) **O-562428**

(220) 13.03.2020

(320) 13.03.2020

(511) 1, 3, 5

(540)

### SILEXIL

(510) (1) chemické látky, chemické materiály a chemické přípravky a přírodní chemické prvky; (3) kosmetické přípravky, parfumerie, přípravky pro osobní hygienu; (5) léčiva a veterinární přípravky a výrobky.

(730) **EkoRTN s.r.o.**, Ocelářská 1065/13, Praha 9, Libeň, 19000, CZ

(210) **O-562430**

(220) 13.03.2020

(320) 13.03.2020

(511) 1, 3, 5

(540)

### FLORISTEN

(510) (1) chemické látky, chemické materiály a chemické přípravky a přírodní chemické prvky; (3) kosmetické přípravky, parfumerie, přípravky pro osobní hygienu; (5) léčiva a veterinární přípravky a výrobky.

(730) **EkoRTN s.r.o.**, Ocelářská 1065/13, Praha 9, Libeň, 19000, CZ

(210) **O-562431**

(220) 13.03.2020

(320) 13.03.2020

(511) 1, 3, 5

(540)

### MELIDIN

(510) (1) chemické látky, chemické materiály a chemické přípravky a přírodní chemické prvky; (3) kosmetické přípravky, parfumerie, přípravky pro osobní hygienu; (5) léčiva a veterinární přípravky a výrobky.

(730) **EkoRTN s.r.o.**, Ocelářská 1065/13, Praha 9, Libeň, 19000, CZ

(210) **O-562432**

(220) 13.03.2020

(320) 13.03.2020

(511) 1, 3, 5

(540)

### INTROSIN

(510) (1) chemické látky, chemické materiály a chemické přípravky a přírodní chemické prvky; (3) kosmetické přípravky, parfumerie, přípravky pro osobní hygienu; (5) léčiva a veterinární přípravky a výrobky.

(730) **EkoRTN s.r.o.**, Ocelářská 1065/13, Praha 9, Libeň, 19000, CZ

(210) **O-562433**

(220) 13.03.2020

(320) 13.03.2020

(511) 1, 3, 5

(540)

### EXTRACOL

(510) (1) chemické látky, chemické materiály a chemické přípravky a přírodní chemické prvky; (3) kosmetické přípravky, parfumerie, přípravky pro osobní hygienu; (5) léčiva a veterinární přípravky a výrobky.

(730) **EkoRTN s.r.o.**, Ocelářská 1065/13, Praha 9, Libeň, 19000, CZ

(210) **O-562434**

(220) 13.03.2020

(320) 13.03.2020

(511) 1, 3, 5

(540)

### RTN

(510) (1) chemické látky, chemické materiály a chemické přípravky a přírodní chemické prvky; (3) kosmetické přípravky, parfumerie, přípravky pro osobní hygienu; (5) léčiva a veterinární přípravky a výrobky.

(730) **EkoRTN s.r.o.**, Ocelářská 1065/13, Praha 9, Libeň, 19000, CZ

(210) **O-562435**

(220) 13.03.2020

(320) 13.03.2020

(511) 1, 3, 5

(540)

### PASSIT

(510) (1) chemické látky, chemické materiály a chemické přípravky a přírodní chemické prvky; (3) kosmetické přípravky, parfumerie, přípravky pro osobní hygienu; (5) léčiva a veterinární přípravky a výrobky.

(730) **EkoRTN s.r.o.**, Ocelářská 1065/13, Praha 9, Libeň, 19000, CZ

(210) **O-562447**  
(220) 13.03.2020  
(320) 13.03.2020  
(511) 9, 35, 37, 38, 41, 42  
(540)

### boost.space

(510) (9) nahraný obsah (počítačové programy, data a informace), software, firmware, počítačový software, počítačový firmware, aplikační software, platformy počítačového softwaru, internetové, webové a mobilní platformy, digitální telefonní platformy a software, mobilní softwarové aplikace, asistenční software, počítačový software pro použití jako aplikační programové rozhraní (api), software a aplikace pro mobilní zařízení, mobilní aplikace, internetová a webová aplikace, software a aplikace pro bezpečnosti kamery, počítačové softwarové aplikace, ke stažení, komunikační a síťové software, software pro správu dat a souborů, databázový software, software pro monitorování, kontrolu a provádění operací, software pro sdílení souborů, software pro sledování času a nákladů, software pro řízení vztahů se zákazníky (crm), software pro řízení podnikových procesů (bpm), kancelářský software, počítačový software pro cloudové služby, počítačové programy pro projektový management, počítačové programy pro síťový management, softwarové platformy pro projektový management, aplikace pro projektový management, software pro analýzu dat, kancelářské a podnikové aplikace, antivirový software, systémový software a firmware, software a firmware pro systémovou podporu, obslužný, šifrovací a bezpečnostní software, software pro webové aplikace a servery, počítačový a aplikační software pro služby cloud computing, cloudové aplikace, management moduly, elektronické databáze, elektronické nosiče dat, kamerové systémy, bezpečnostní kamery, zařízení a vybavení pro počítačové sítě a pro datovou komunikaci, datové nosiče, elektronická telekomunikační zařízení, elektronický kalendář, servery, serverové sestavy, virtuální privátní servery, cloudové systémy, cloudové servery, servery na web hosting, síťové servery, ovladače a zařízení pro software, ovladače a zařízení pro firmware, operační systémy, software počítačových operačních systémů, počítačové sítě, optické sítě, datové sítě, paměťová zařízení a média, počítače a počítačový hardware, šifrovací hardware, počítačový hardware pro datové úložiště na síti (nas), centrální procesory, síťové karty, ram karty, grafické karty, serverové disky, cd-rom a dvd-rom mechaniky, cd a dvd vypalovací mechaniky, pevné disky, externí pevné disky počítačů, procesory; (35) reklamní, inzertní a propagační činnost, marketing, marketing on-line, produktový marketing, marketingové studie a analýzy, obchodní reklama pro třetí osoby, služby v oblasti reklamy a propagace prodeje, prezentace zboží a služeb, prezentace výrobků v komunikačních médiích pro účely maloobchodu, rozšiřování reklamních materiálů zákazníkům (letáky, prospekty, tisky, vzorky), obchodní poradenské služby, obchodní informace a rady pro spotřebitele (poradna pro spotřebitele), obchodní prostředkovatelské služby, nákup, prodej, internetový nákup a prodej výrobků uvedených výše ve třídě 9 tohoto seznamu, zprostředkování nákupu a prodeje výrobků uvedených výše ve třídě 9 tohoto seznamu, pomoc v obchodní a podnikatelské činnosti, management a administrativní služby, obchodní projektový management, řízení podnikatelských projektů, průzkum trhu a obchodní analýzy, analýza obchodních dat, sběr a systematizace dat z obchodní a podnikatelské činnosti, vyhledávání dat v počítačových souborech (pro třetí osoby), zpracování, systemizace a správa dat, automatizované zpracování dat, vytváření a správa počítačových databází, řízení počítačových databází, sběr informací do počítačových databází, kompilování a systemizace informací do počítačových databází, služby v oblasti firemní komunikace, řízení odběratelských vztahů (customer relationship management), management podnikových procesů (business process management), informační, poradenské a konzultační služby v rámci výše uvedených služeb ve třídě 35; (37) instalace, montáž, údržba a opravy počítačového hardware, počítačů, prvků, součástí a příslušenství počítačů, instalace a údržba hardware pro počítačové sítě a přístup k internetu, instalace, montáž, údržba a opravy kamerových systémů, revize kamerových systémů, instalace, údržba a opravy počítačových sítí, instalace, údržba a opravy datových a datových komunikačních sítí, instalace, údržba a opravy zařízení pro počítačové sítě a informační technologie, instalace, údržba a opravy elektronických a telekomunikačních zařízení, informační, poradenské a konzultační služby v rámci výše uvedených služeb ve třídě 37; (38) telekomunikační služby, telekomunikační přístupové služby, poskytování přístupu k platformám a portálům na internetu, poskytování uživatelského přístupu k platformám na internetu, telekomunikační služby poskytované přes platformy a portály na internetu, telekomunikační služby poskytované přes sítě optických vláken, bezdrátové a kabelové sítě, poskytování přístupu k počítačovým sítím, přenos dat a informací, počítačová komunikace a

přístup k internetu, poskytování přístupu k datům a dokumentům uloženým elektronicky, poskytování přístupu k datům a dokumentům uloženým elektronicky v centrálních souborech, elektronická výměna dat, elektronická výměna dat uložených v databázích, služby v oblasti elektronické komunikace, poskytování přístupu k obsahu, webovým stránkám a portálům, poskytování a pronájem telekomunikačních zařízení a vybavení, poskytování elektronických telekomunikačních připojení, poskytování telekomunikačních spojení pro datová centra, poskytování telekomunikačního přístupu k serverovým centrům, poskytování přístupu k informacím prostřednictvím datových sítí, poskytování telekomunikačních připojení k databázím, přenos dat prostřednictvím telekomunikačních sítí, telekomunikace informací, služby v oblasti digitálních telekomunikačních sítí, služby v oblasti vysílání a příjmu dat pomocí telekomunikačních prostředků, přenos datových, audio, video a multimediálních souborů, včetně souborů ke stažení a souborů streamovaných přes globální počítačovou síť, přenos a šíření informací a dat přes počítačové sítě a internet, šíření informačních systémů a uživatelských aplikací prostřednictvím internetu, informační, poradenské a konzultační služby v rámci výše uvedených služeb ve třídě 38; (41) služby v oblasti vzdělávání, školení, informační, poradenské a konzultační služby v rámci výše uvedených služeb ve třídě 41; (42) platforma jako služba (paas), tvorba internetových, webových a mobilních platform, programování softwaru pro internetové, webové a mobilní platformy, tvorba software (počítačových programů), navrhování a vývoj počítačového softwaru, navrhování a vývoj internetových, webových a mobilních aplikací, programování internetových, webových a mobilních aplikací, služby v oblasti informačních technologií, software jako služba (saas), návrhy, instalace, údržba, opravy, aktualizace a pronájem software a počítačového software, vývoj, programování a implementace software, počítačové služby pro analýzu dat, služby migrace dat, služby zabezpečení, ochrany a obnovy v oblasti informačních technologií, zálohování dat, služby poskytovatele cloud hostingu, poradenství v oblasti cloudových výpočetních sítí a aplikací, cloud computing, cloudové služby, služby cloudového úložiště, poskytování virtuálních počítačových systémů prostřednictvím cloud computingu, navrhování a vývoj systémů pro ukládání, výstup, zpracování, zobrazování a ukládání dat, synchronizace dat, počítačová analýza dat v oblasti informačních technologií, ochrana dat, služby v oblasti technické podpory počítačového software, poskytování technické podpory při kontrole počítačových sítí, správa serverů a počítačových sítí, infrastruktura jako služba (laas), analýza počítačových systémů, počítačová analýza bezpečnostních hrozeb pro ochranu dat, poskytování bezpečnostních služeb pro počítačové sítě, přístup k počítači a počítačové transakce, poskytování programů pro řízení bezpečnostních rizik počítačů, služby zabezpečení, ochrany a obnovy v oblasti informačních technologií, služby v oblasti bezpečnosti informačních technologií (it bezpečnost), navrhování a vývoj počítačových sítí, navrhování a vývoj informačních systémů a uživatelských aplikací, šifrování dat, navrhování, implementace a správa kamerových systémů, webhosting, mailhosting, serverhosting, provozování virtuálních serverů, housing serverů, navrhování a vývoj operačního software pro počítačové sítě a servery, vývoj hardware, pronájem hardware, počítačového hardware a počítačového vybavení, informační, poradenské a konzultační služby v rámci výše uvedených služeb ve třídě 42.

(730) **YOUR promo, s.r.o.**, V jámě 1371/8, Praha 1, Nové Město, 11000, CZ  
(740) Mgr. Martina Zdvihalová, Ph.D. - patentová a právní kancelář, Mgr. Martina Zdvihalová Ph.D., K Pazderně 2031, Benešov, 25601

(210) **O-562449**  
(220) 13.03.2020  
(320) 13.03.2020  
(511) 9, 35, 37, 38, 41, 42  
(540)

 boost.space

(510) (9) nahraný obsah (počítačové programy, data a informace), software, firmware, počítačový software, počítačový firmware, aplikační software, platformy počítačového softwaru, internetové, webové a mobilní platformy, digitální telefonní platformy a software, mobilní softwarové aplikace, asistenční software, počítačový software pro použití jako aplikační programové rozhraní (api), software a aplikace pro mobilní zařízení,

mobilní aplikace, internetová a webová aplikace, software a aplikace pro bezpečnost kamery, počítačové softwarové aplikace, ke stažení, komunikační a síťový software, software pro správu dat a souborů, databázový software, software pro monitorování, kontrolu a provádění operací, software pro sdílení souborů, software pro sledování času a nákladů, software pro řízení vztahů se zákazníky (crm), software pro řízení podnikových procesů (bpm), kancelářský software, počítačový software pro cloudové služby, počítačové programy pro projektový management, počítačové programy pro síťový management, softwarové platformy pro projektový management, aplikace pro projektový management, software pro analýzu dat, kancelářské a podnikové aplikace, antivirový software, systémový software a firmware, software a firmware pro systémovou podporu, obslužný, šifrovací a bezpečnostní software, software pro webové aplikace a servery, počítačový a aplikační software pro služby cloud computing, cloudové aplikace, management moduly, elektronické databáze, elektronické nosiče dat, kamerové systémy, bezpečnostní kamery, zařízení a vybavení pro počítačové sítě a pro datovou komunikaci, datové nosiče, elektronická telekomunikační zařízení, elektronický kalendář, servery, serverové sestavy, virtuální privátní servery, cloudové systémy, cloudové servery, servery na web hosting, síťové servery, ovladače a zařízení pro software, ovladače a zařízení pro firmware, operační systémy, software počítačových operačních systémů, počítačové sítě, optické sítě, datové sítě, paměťová zařízení a média, počítače a počítačový hardware, šifrovací hardware, počítačový hardware pro datové úložiště na síti (nas), centrální procesory, síťové karty, ram karty, grafické karty, serverové disky, cd-rom a dvd-rom mechaniky, cd a dvd vypalovací mechaniky, pevné disky, externí pevné disky počítačů, procesory; (35) reklamní, inzertní a propagační činnost, marketing, reklamní, inzertní a propagační činnost on-line, marketing on-line, produktový marketing, marketingové studie a analýzy, obchodní reklama pro třetí osoby, služby v oblasti reklamy a propagace, prezentace zboží a služeb, prezentace výrobků v komunikačních médiích pro účely maloobchodu, rozšiřování reklamních materiálů zákazníkům (letáky, prospekty, tisky, vzorky), obchodní poradenské služby, obchodní informace a rady pro spotřebitele (poradna pro spotřebitele), obchodní zprostředkovatelské služby, nákup, prodej, internetový nákup a prodej výrobků uvedených výše ve třídě 9 tohoto seznamu, zprostředkování nákupu a prodeje výrobků uvedených výše ve třídě 9 tohoto seznamu, pomoc v obchodní a podnikatelské činnosti, management a administrativní služby, obchodní projektový management, řízení podnikatelských projektů, průzkum trhu a obchodní analýzy, analýza obchodních dat, sběr a systemizace dat z obchodní a podnikatelské činnosti, vyhledávání dat v počítačových souborech (pro třetí osoby), zpracování, systemizace a správa dat, automatizované zpracování dat, vytváření a správa počítačových databází, řízení počítačových databází, sběr informací do počítačových databází, kompilování a systemizace informací do počítačových databází, služby v oblasti firemní komunikace, řízení odběratelských vztahů (customer relationship management), management podnikových procesů (business process management), informační, poradenské a konzultační služby v rámci výše uvedených služeb ve třídě 35; (37) instalace, montáž, údržba a opravy počítačového hardware, počítačů, prvků, součástí a příslušenství počítačů, instalace a údržba hardware pro počítačové sítě a přístup k internetu, instalace, montáž, údržba a opravy kamerových systémů, revize kamerových systémů, instalace, údržba a opravy počítačových sítí, instalace, údržba a opravy datových a datových komunikačních sítí, instalace, údržba a opravy zařízení pro počítačové sítě a informační technologie, instalace, údržba a opravy elektronických a telekomunikačních zařízení, informační, poradenské a konzultační služby v rámci výše uvedených služeb ve třídě 37; (38) telekomunikační služby, telekomunikační přístupové služby, poskytování přístupu k platformám a portálům na internetu, poskytování uživatelského přístupu k platformám na internetu, telekomunikační služby poskytované přes platformy a portály na internetu, telekomunikační služby poskytované přes sítě optických vláken, bezdrátové a kabelové sítě, poskytování přístupu k počítačovým sítím, přenos dat a informací, počítačová komunikace a přístup k internetu, poskytování přístupu k datům a dokumentům uloženým elektronicky, poskytování přístupu k datům a dokumentům uloženým elektronicky v centrálních souborech, elektronická výměna dat, elektronická výměna dat uložených v databázích, služby v oblasti elektronické komunikace, poskytování přístupu k obsahu, webovým stránkám a portálům, poskytování a pronájem telekomunikačních zařízení a vybavení, poskytování elektronických telekomunikačních připojení, poskytování telekomunikačních spojení pro datová centra, poskytování telekomunikačního přístupu k serverovým centrům, poskytování přístupu k informacím prostřednictvím datových sítí, poskytování telekomunikačních připojení k databázím, přenos dat prostřednictvím telekomunikačních sítí, telekomunikace informací, služby v oblasti digitálních

telekomunikačních sítí, služby v oblasti vysílání a příjmu dat pomocí telekomunikačních prostředků, přenos datových, audio, video a multimediálních souborů, včetně souborů ke stažení a souborů streamovaných přes globální počítačovou síť, přenos a šíření informací a dat přes počítačové sítě a internet, šíření informačních systémů a uživatelských aplikací prostřednictvím internetu, informační, poradenské a konzultační služby v rámci výše uvedených služeb ve třídě 38; (41) služby v oblasti vzdělávání, školení, informační, poradenské a konzultační služby v rámci výše uvedených služeb ve třídě 41; (42) platforma jako služba (paas), tvorba internetových, webových a mobilních platform, programování softwaru pro internetové, webové a mobilní platformy, tvorba software (počítačových programů), navrhování a vývoj počítačového softwaru, navrhování a vývoj internetových, webových a mobilních aplikací, programování internetových, webových a mobilních aplikací, služby v oblasti informačních technologií, software jako služba (saas), návrhy, instalace, údržba, opravy, aktualizace a pronájem software a počítačového software, vývoj, programování a implementace software, počítačové služby pro analýzu dat, služby migrace dat, služby zabezpečení, ochrany a obnovy v oblasti informačních technologií, zálohování dat, služby poskytovatele cloud hostingu, poradenství v oblasti cloudových výpočetních sítí a aplikací, cloud computing, cloudové služby, službou cloudového úložiště, poskytování virtuálních počítačových systémů prostřednictvím cloud computingu, navrhování a vývoj systémů pro vkládání, výstup, zpracování, zobrazování a ukládání dat, synchronizace dat, počítačová analýza dat v oblasti informačních technologií, ochrana dat, služby v oblasti technické podpory počítačového software, poskytování technické podpory při kontrole počítačových sítí, správa serverů a počítačových sítí, infrastruktura jako služba (laas), analýza počítačových systémů, počítačová analýza bezpečnostních hrozeb pro ochranu dat, poskytování bezpečnostních služeb pro počítačové sítě, přístup k počítači a počítačové transakce, poskytování programů pro řízení bezpečnostních rizik počítačů, služby zabezpečení, ochrany a obnovy v oblasti informačních technologií, služby v oblasti bezpečnosti informačních technologií (it bezpečnost), navrhování a vývoj počítačových sítí, navrhování a vývoj informačních systémů a uživatelských aplikací, šifrování dat, navrhování, implementace a správa kamerových systémů, webhosting, mailhosting, serverhosting, provozování virtuálních serverů, housing serverů, navrhování a vývoj operačního software pro počítačové sítě a servery, vývoj hardware, pronájem hardware, počítačového hardware a počítačového vybavení, informační, poradenské a konzultační služby v rámci výše uvedených služeb ve třídě 42.

- (730) **YOUR promo, s.r.o.**, V jámě 1371/8, Praha 1, Nové Město, 11000, CZ  
(740) Mgr. Martina Zdvihalová, Ph.D. - patentová a právní kancelář, Mgr. Martina Zdvihalová Ph.D., K Pazderně 2031, Benešov, 25601

- (210) **O-562452**  
(220) 15.03.2020  
(320) 15.03.2020  
(511) 44  
(540)

**Geria** 

- (510) (44) lékařské služby, služby zdravotní péče, péče o hygienu a krásu osob, ošetrovatelské služby, domy s pečovatelskou službou, služby v oblasti domácí zdravotní péče, poskytování zdravotní péče v domácím prostředí, služby fyzické rehabilitace, zdravotnické služby, lékařské služby týkající se odběru, úpravy a zpracování lidské krve, služby lékařského vyšetření, zotavovny, soukromé kliniky a sanatoria, psychologické služby, farmaceutické poradenské služby, pečovatelská služba, aplikace injekcí včetně inzulinu, odběry biologického materiálu, ošetřování ran a proleženin, vyšetřování glukometrem, aplikace infúzí, poskytování fyzioterapeutických služeb, zdravotní péče v oblasti pasivního a aktivního cvičení, sociální pomoc v rámci této třídy, poskytování komplexní terminální péče nevyлéčitelně nemocným, hospicová péče domácí, stacionární a lůžková péče, půjčování zdravotnických a kompenzačních pomůcek, manikúra a pedikúra, kadeřnické služby, služby manikúry, pedikúry a kadeřnické

služby poskytované do domu, informační, poradenské a konzultační služby  
v rámci výše uvedených služeb ve třídě 44.

(730) **GERIA, spol. s r. o.**, Antala Staška 510/38, Praha 4, Krč, 14000, CZ

(740) Mgr. Martina Zdvihalová, Ph.D. - patentová a právní kancelář, Mgr.  
Martina Zdvihalová Ph.D., K Pazderně 2031, Benešov, 25601

(210) **O-562472**

(220) 16.03.2020

(320) 16.03.2020

(511) 29, 30, 32

(540)

(210) **O-562466**

(220) 14.03.2020

(320) 14.03.2020

(511) 9, 12, 37

(540)



(510) (9) výpočetní technika, přístroje, letecké přístroje pro vybavení letadel a pracovišť řídicích letový provoz zařazené do třídy 9, antény, anténní systémy radiolokátorů; (12) letadla všeho druhu, části letadel, příslušenství a vybavení letadel spadající do této třídy, náhradní díly pro leteckou techniku; (37) údržba, opravy a servis letadel, částí letadel a letecké techniky.

(730) **Aircraft Industries, a.s.**, Na Záhonech 1177, Kunovice, 68604, CZ

(740) Ing. Zdeněk Kučera, Dlouhá 207 (P.O.Box 92), Slušovice, 76315

(210) **O-562473**

(220) 16.03.2020

(320) 16.03.2020

(511) 33

(540)

(210) **O-562470**

(220) 16.03.2020

(320) 16.03.2020

(511) 7, 28, 40

(540)



(510) (7) stroje pro nakládání s odpady a jejich recyklaci; (28) hračky; (40) likvidace odpadu, recyklace a zpracování odpadů.

(591) Barevná

(730) **LOGeco s.r.o.**, Rybná 716/24, Praha 1, Staré Město, 11000, CZ

(740) Tříška & Žák, advokátní kancelář, s.r.o., Mgr. Vojtěch Tříška, Národní  
60/28, Praha 1, Nové Město, 11000

*Pinko*

(510) (29) mléčné výrobky zařazené v této třídě; (30) zmrzliny a mražené výrobky zařazené v této třídě; (32) nealkoholické nápoje zařazené v této třídě.

(730) **PINKO a.s.**, Vlašimská 409, Benešov, 25601, CZ

(740) NEOLEGAL - advokátní a patentová kancelář, Ing. Jaroslav Novotný,  
Římská 2135/45, Praha 2, Vinohrady, 12000



(510) (33) alkoholické nápoje (s výjimkou piva).

(591) Barevná

(730) **Albert Česká republika, s.r.o.**, Radlická 520/117, Praha 5, Jinonice,  
15800, CZ

(740) LORENC IP advokátní a patentová kancelář s.r.o., Mgr. Lukáš Lorenc,  
Štefánikova 256/34, Praha 5, Smíchov, 15000

(210) **O-562475**  
(220) 16.03.2020  
(320) 16.03.2020  
(511) 35, 41, 43  
(540)



(510) (35) propagační, reklamní a inzertní činnost, pomoc při řízení obchodní činnosti, obchodní administrativa, kancelářské práce; (41) výchova, vzdělávání, zábava, sportovní a kulturní aktivity; (43) služby zajišťující stravování a nápoje, hostinská činnost, dočasné ubytování.  
(730) **Česká obec sokolská**, Újezd 450/40, Praha 1, Malá Strana, 11801, CZ  
(740) PROPATENT, Ing. Vlasta Sedláčková, Pod Pekařkou 107/1, Praha 4, Podolí, 14700

(210) **O-562481**  
(220) 16.03.2020  
(320) 16.03.2020  
(511) 35, 41, 43  
(540)



(510) (35) propagační, reklamní a inzertní činnost, pomoc při řízení obchodní činnosti, obchodní administrativa, kancelářské práce; (41) výchova, vzdělávání, zábava, sportovní a kulturní aktivity; (43) služby zajišťující stravování a nápoje, hostinská činnost, dočasné ubytování.  
(730) **Česká obec sokolská**, Újezd 450/40, Praha 1, Malá Strana, 11801, CZ  
(740) PROPATENT, Ing. Vlasta Sedláčková, Pod Pekařkou 107/1, Praha 4, Podolí, 14700

(210) **O-562476**  
(220) 16.03.2020  
(320) 16.03.2020  
(511) 33  
(540)



(510) (33) alkoholické nápoje (s výjimkou piva).  
(591) Barevná  
(730) **Albert Česká republika, s.r.o.**, Radlická 520/117, Praha 5, Jinonice, 15800, CZ  
(740) LORENC IP advokátní a patentová kancelář s.r.o., Mgr. Lukáš Lorenc, Štefánikova 256/34, Praha 5, Smíchov, 15000

(210) **O-562480**  
(220) 16.03.2020  
(320) 16.03.2020  
(511) 42  
(540)

**SmartWITNESS**

(510) (42) služby v oblasti informačních technologií, vývoj softwaru, programování a implementace softwaru, software (tvorba).  
(730) **MEDAX Systems s.r.o.**, Oběžná 2075/11, Ostrava, Mariánské Hory, 70900, CZ

(210) **O-562484**  
(220) 17.03.2020  
(320) 17.03.2020  
(511) 36, 39, 41, 43, 44, 45  
(540)

**SENIOR LIVES**

(510) (36) prodej a pronájem nemovitostí, odhady nemovitostí, správa nemovitého majetku, a to budov, bytů, nebytových prostor, výrobních a provozních objektů, rekreačních objektů a pozemků; (39) doprava a přeprava, organizování cest a zájezdů, pronájem dopravních prostředků, osobní asistence (doprava); (41) pořádání a organizování vzdělávacích, kulturních a sportovních akcí, služby týkající se výchovy a vzdělávání, sportovní a kulturní aktivity, organizace a pořádání koncertů, organizování plesů, plánování a organizování večírků, organizování živých vystoupení, celoživotní vzdělávání, organizování vzdělávacích a zábavných soutěží, cvičení, organizování a vedení seminářů a kongresů v oblasti fitness, fyzioterapie, dietologie a zdravého životního stylu, poradenství a konzultace v oblasti fitness, sportovních rekreačních aktivit, tréninku, fitness a wellness center zaměřených na cvičení a plavání, aerobiku, fyzioterapie a sportovních aktivit zdravého životního stylu v rámci této třídy; (43) domovy pro seniory (poskytování ubytování a stravování), stravovací služby, ubytovací služby (přechodné i dlouhodobé), zařizování ubytování v pečovatelských centrech, pronájem nábytku, stolního prádla a prostírání, catering, jídelní služby, příprava jídel a nápojů, podávání jídel a nápojů; (44) domy s pečovatelskou službou, nemocniční služby pečovatelských domů, ošetrovatelské služby, sanatoria, ozdravovny, zdravotní péče, terapeutické služby, kliniky, zotavovny, masáže, lékařské služby, péče o hygienu a krásu osob, lékařské analýzy týkající se léčení osob, služby psychologa, psychologické poradenské služby a péče, psychosociální poradenství, lékařská péče v domovech důchodců, služby lékařského rehabilitačního centra, terapeutická centra, zdravotní péče o těžce postižené, poradenství při Alzheimerově nemoci, konzultační a poradenské služby v oblasti zdravotních služeb především pro seniory, pečovatelská služba, domácí ošetrovatelská péče, terénní zdravotně-sociální

služba (pečovatelské služby), zdravotně-sociální pobytové služby (zdravotní a pečovatelské služby), fyzioterapie, fyzikální terapie, manikúra a pedikúra, aromaterapie, pořádání specializovaných rekondičních pobytů (zdravotní a rehabilitační služby), rehabilitačních cvičení a dalších pohybových aktivit pro seniory a zdravotně hendikepované, půjčování zdravotních a rehabilitačních pomůcek, nepřetržitá pečovatelská péče, ambulantní lékařská péče, zdravotní péče pro hospitalizované a ambulantní pacienty, poskytování zdravotní péče v domovech pro seniory; (45) společenské služby k uspokojení potřeb jednotlivců, domácí péče o fyzicky nemocné a potřebné, osobní a sociální služby poskytované za účelem uspokojování potřeb jednotlivců, to je seniorů, a to styk s úřady a doprovod pro seniory za účelem zajištění jejich osobních potřeb), konzultační a poradenské služby v oblasti sociálních služeb především pro seniory.

(730) SENIOR LIVES s.r.o., U Černé věže 66/3, České Budějovice, 37001, CZ

(210) O-562485

(220) 17.03.2020

(320) 17.03.2020

(511) 36, 41

(540)

### finovo společně světem financí

(510) (36) finanční služby, finanční analýzy, činnost finančních zručů, leasing, zprostředkování půjček, poradenství v oblasti financování, bankovní služby, realitní činnost, zejména pronájem bytových a nebytových prostor, zprostředkování nákupu a prodeje nemovitostí, oceňování a odhady nemovitostí, pojištění, makléřské služby, obchodování s akciemi a obchodními podíly, kapitálové investice, pojištění, služby a poradenství v oblasti pojišťovnictví, poskytování finančního, daňového a účetního poradenství; (41) poskytování školení a dalšího vzdělávání, zejména v oblasti finančních služeb, organizování a vedení seminářů, kurzů, kolokvií, konferencí, kongresů, symposií, seminářů, zejména v oblasti finančních služeb, vydavatelské a nakladatelské činnosti, včetně jejich zprostředkování.

(730) Hrdý Jindřich, Dr. Stejskala 433/8, České Budějovice, 37001, CZ

(210) O-562486

(220) 17.03.2020

(320) 17.03.2020

(511) 36, 41

(540)

### finovo

(510) (36) finanční služby, finanční analýzy, činnost finančních zručů, leasing, zprostředkování půjček, poradenství v oblasti financování, bankovní služby, realitní činnost, zejména pronájem bytových a nebytových prostor, zprostředkování nákupu a prodeje nemovitostí, oceňování a odhady nemovitostí, pojištění, makléřské služby, obchodování s akciemi a obchodními podíly, kapitálové investice, pojištění, služby a poradenství v oblasti pojišťovnictví, poskytování finančního, daňového a účetního poradenství; (41) poskytování školení a dalšího vzdělávání, zejména v oblasti finančních služeb, organizování a vedení seminářů, kurzů, kolokvií, konferencí, kongresů, symposií, seminářů, zejména v oblasti finančních služeb, vydavatelské a nakladatelské činnosti, včetně jejich zprostředkování.

(730) Hrdý Jindřich, Dr. Stejskala 433/8, České Budějovice, 37001, CZ

(210) O-562487

(220) 17.03.2020

(320) 17.03.2020

(511) 36, 41

(540)

# finovo

(510) (36) finanční služby, finanční analýzy, činnost finančních zručů, leasing, zprostředkování půjček, poradenství v oblasti financování, bankovní služby, realitní činnost, zejména pronájem bytových a nebytových prostor, zprostředkování nákupu a prodeje nemovitostí, oceňování a odhady nemovitostí, pojištění, makléřské služby, obchodování s akciemi a obchodními podíly, kapitálové investice, pojištění, služby a poradenství v oblasti pojišťovnictví, poskytování finančního, daňového a účetního poradenství; (41) poskytování školení a dalšího vzdělávání, zejména v oblasti finančních služeb, organizování a vedení seminářů, kurzů, kolokvií, konferencí, kongresů, symposií, seminářů, zejména v oblasti finančních služeb, vydavatelské a nakladatelské činnosti, včetně jejich zprostředkování.

(730) Hrdý Jindřich, Dr. Stejskala 433/8, České Budějovice, 37001, CZ

(210) O-562490

(220) 17.03.2020

(320) 17.03.2020

(511) 35, 41

(540)



(510) (35) reklama, propagace, řízení obchodní činnosti, obchodní administrativa, kancelářské práce; (41) vzdělávání, školení, zábava, sportovní a kulturní činnosti.

(591) Barevná

(730) Minaříková Gabriela Mgr., Plzeňská 442/211, Praha 5, Košíře, 15000, CZ

(740) Mgr. Zuzana Kunčická, advokátka, Stroupežnického 2328/30, Praha 5, 15000

(210) **O-562491**  
(220) 17.03.2020  
(320) 17.03.2020  
(511) 24, 25, 35  
(540)



(510) (24) textilie, tkaniny, netkané textilie, plst', nažehlovací textilie, textilie pro oděvní průmysl, textilie pro obuv, textilie pro povlečení, textilní podšívky, textilní materiály, textilní etikety, bytový textil, ložní prádlo, ubrusy, koupelnový textil (s výjimkou oblečení); (25) oděvy, obuv, pokrývky hlavy, konfekce (oděvy), oděvy z imitace kůže, kožené oděvy, kostýmy, obleky, saka, kabáty, kabátky, bundy, pleteniny (oblečení), svetry, pulovry, ponča, košile, trička, šaty, kožešiny (oblečení), kombinézy (oblečení), nepromokavé oděvy, legíny, treggíny, sukně, kalhotové sukně, šatové sukně, kalhoty, opasky (části oděvů), kravaty, župany, pyžama, kojenecký textil, plážové oblečení, plavky, spodní prádlo, punčochy, ponožky, podvazky, podprsenky, živůtky, korzety (spodní prádlo), dámské kalhotky, tílka, pánské spodky, dětské spodní prádlo, čepice, přiléhavé čepice, barety, klobouky, kšiltovky (pokrývky hlavy), chrániče uší proti chladu (pokrývky hlavy), šály, šátky, kožešinové štolky, rukavice, palčáky, obuv, vysoká obuv, sportovní obuv, obuv do vody, plážová obuv, sandály, papuče; (35) propagační činnost, reklama, pomoc při řízení obchodní činnosti, obchodní administrativní, kancelářské práce, obchodní zprostředkovatelské služby, a to pro níže uvedené zboží: textilie, tkaniny, netkané textilie, plst', nažehlovací textilie, textilie pro oděvní průmysl, textilie pro obuv, textilie pro povlečení, textilní podšívky, textilní materiály, textilní etikety, bytový textil, ložní prádlo, ubrusy, koupelnový textil (s výjimkou oblečení), oděvy, obuv, pokrývky hlavy, konfekce (oděvy), oděvy z imitace kůže, kožené oděvy, kostýmy, obleky, saka, kabáty, kabátky, bundy, pleteniny (oblečení), svetry, pulovry, ponča, košile, trička, šaty, kožešiny (oblečení), kombinézy (oblečení), nepromokavé oděvy, legíny, treggíny, sukně, kalhotové sukně, šatové sukně, kalhoty, opasky (části oděvů), kravaty, župany, pyžama, kojenecký textil, plážové oblečení, plavky, spodní prádlo, punčochy, ponožky, podvazky, podprsenky, živůtky, korzety (spodní prádlo), dámské kalhotky, tílka, pánské spodky, dětské spodní prádlo, čepice, přiléhavé čepice, barety, klobouky, kšiltovky (pokrývky hlavy), chrániče uší proti chladu (pokrývky hlavy), šály, šátky, kožešinové štolky, rukavice, palčáky, obuv, vysoká obuv, sportovní obuv, obuv do vody, plážová obuv, sandály a papuče, reklama, on-line reklama v počítačové síti, distribuce reklamních oznámení, distribuce reklamních materiálů zákazníkům (letáky, prospekty, časopisy, vzorky), prezentace výrobků v komunikačních médiích pro maloobchod.

(591) Barevná  
(730) **Štrublíková Veronika**, V Uličkách 141, Hrušky, 69156, CZ

(210) **O-562492**  
(220) 17.03.2020  
(320) 17.03.2020  
(511) 3, 9  
(540)



(510) (3) čisticí přípravky na mobilní telefony; (9) mobilní telefony, chytré telefony (smartphony), kryty, pouzdra a ochranné fólie na mobilní telefony, držáky hands-free sady, displeje, nabíječky a přídatné baterie pro mobilní telefony.

(591) Barevná  
(730) **Plachý Jiří**, Grohova 149/56b, Brno, Veverí, 60200, CZ  
(740) Ing. Libor Markes, patentový zástupce, Grohova 54, Brno, 60200

(210) **O-562508**  
(220) 17.03.2020  
(320) 17.03.2020  
(511) 9, 16, 28, 38, 41  
(540)



(510) (9) hardware a software pro informační technologie a audiovizuální zařízení, zařízení a příslušenství na zpracování dat, platební terminály pro zprostředkování on-line plateb, software, elektronické terminály pro generování loterních lístků, počítačové terminály a hardware používaný při provozu loterních a herních systémů, software pro počítačové hry; (16) papír, lepenka, reklamní, propagační a užitkové výrobky z papíru určené pro propagaci, periodické i neperiodické publikace, tištěné informační, reklamní a propagační materiály v rámci této třídy určené pro propagaci, tiskárenské výrobky a kartonážní výrobky, a to krabice, data a databáze na papírových nosičích, psací potřeby, kalendáře, diáře, školní potřeby, sázenky a sázkové tikety (papírové formuláře), vstupenky; (28) herní terminály, loterní videoterminály, elektronická zařízení pro hraní loterií a her, videoherní terminály, losy, elektronické hrací karty (elektronické stírací losy); (38) telekomunikační služby, mobilní telekomunikační služby, provozování mobilní telekomunikační sítě pro bezdrátový přenos hlasu a dat, služby mobilního připojení k síti Internet včetně vysokorychlostního připojení a přenosu hlasové služby přes internetový protokol, peer-to-peer komunikace, služby instant messaging, osobní komunikační služby, pager služby, služby elektronické pošty, sledování mobilních telefonů pomocí satelitních signálů a zjišťování polohy mobilních telefonů pomocí satelitních signálů, radio-paging, poskytování bezdrátového aplikačního protokolu (WAP), včetně služeb využívajících zabezpečeného komunikačního kanálu, hlasová pošta, provádění videokonferencí, video-telefonní služby, služby zprostředkování přístupu ke všem druhům datových a informačních sítí a Internetu, služby textových a multimediálních zpráv, vytváření a poskytování telekomunikačních a komunikačních databází, služby umožňující spotřebitelům stahovat digitální obsah prostřednictvím sítí a serveru do osobní databáze, provozování on-line komunikačních fór, přenos sportovních utkání,

poskytování telekomunikačního přístupu pro sázkové hry, kurzové a jiné sázky a loterie prostřednictvím internetu a počítačových sítí; (41) organizování a pořádání loterií, provozování loterií, heren, rulet a kasin, organizování provozu a organizování pořádání sázkových her, výherních loterií, tombol, soutěží, vlastní provozování sázkových her a loterií o peníze prostřednictvím internetu, včetně provozování her prostřednictvím stíracích losů s možností výhry, provozování výherních i nevýherních hracích zařízení, služby vztahující se k hrám, sázení, hazardním hrám včetně hazardních her na dálku, loteriím, kasinům a ruletám v rámci této třídy, organizování sportovních sázek a číselných loterií, prodej losů a příjem sázek, pořádání a organizování kulturních, sportovních a společenských událostí, předprodej a prodej vstupenek, organizování a pořádání vzdělávacích akcí, provozování sportovních zařízení, provozování her on-line, zprostředkování loterií prostřednictvím e-losů.

- (591) Barevná  
(730) SAZKA a.s., K Žižkovu 851/4, Praha 9, Vysočany, 19000, CZ  
(740) Halaxová & Halaxová TETRAPAT, Mgr. Eva Halaxová, Jinonická 804/80, Praha 5, Košíře, 15800

- (210) **O-562509**  
(220) 17.03.2020  
(320) 17.03.2020  
(511) 9, 16, 28, 38, 41  
(540)



- (510) (9) hardware a software pro informační technologie a audiovizuální zařízení, zařízení a příslušenství na zpracování dat, platební terminály pro zprostředkování on-line plateb, software, elektronické terminály pro generování loterních lístků, počítačové terminály a hardware používaný při provozu loterních a herních systémů, software pro počítačové hry; (16) papír, lepenka, reklamní, propagační a užitkové výrobky z papíru určené pro propagaci, periodické i neperiodické publikace, tištěné informační, reklamní a propagační materiály v rámci této třídy určené pro propagaci, tiskárenské výrobky a kartonážní výrobky, a to krabice, data a databáze na papírových nosičích, psací potřeby, kalendáře, diáře, školní potřeby, sázenky a sázkové tikety (papírové formuláře), vstupenky; (28) herní terminály, loterní videoterminály, elektronická zařízení pro hraní loterií a her, videoherní terminály, losy, elektronické hrací karty (elektronické stírací losy); (38) telekomunikační služby, mobilní telekomunikační služby, provozování mobilní telekomunikační sítě pro bezdrátový přenos hlasu a dat, služby mobilního připojení k síti Internet včetně vysokorychlostního připojení a přenosu hlasové služby přes internetový protokol, peer-to-peer komunikace, služby instant messaging, osobní komunikační služby, pager služby, služby elektronické pošty, sledování mobilních telefonů pomocí satelitních signálů a zjišťování polohy mobilních telefonů pomocí satelitních signálů, radio-paging, poskytování bezdrátového aplikačního protokolu (WAP), včetně služeb využívajících zabezpečeného komunikačního kanálu, hlasová pošta, provádění videokonferencí, video-telefonní služby, služby zprostředkování přístupu ke všem druhům datových a informačních sítí a Internetu, služby textových a multimediálních zpráv, vytváření a poskytování telekomunikačních a komunikačních databází, služby umožňující spotřebitelům stahovat digitální obsah prostřednictvím sítě a serveru do osobní databáze, provozování on-line komunikačních fór, přenos sportovních utkání, poskytování telekomunikačního přístupu pro sázkové hry, kurzové a jiné sázky a loterie prostřednictvím internetu a počítačových sítí; (41) organizování a pořádání loterií, provozování loterií, heren, rulet a kasin, organizování provozu a organizování pořádání sázkových her, výherních loterií, tombol, soutěží, vlastní provozování sázkových her a loterií o peníze prostřednictvím internetu, včetně provozování her prostřednictvím stíracích losů s možností výhry, provozování výherních i nevýherních hracích zařízení, služby vztahující se k hrám, sázení, hazardním hrám včetně hazardních her na dálku, loteriím, kasinům a ruletám v rámci této třídy, organizování sportovních sázek a číselných loterií, prodej losů a příjem

sázek, pořádání a organizování kulturních, sportovních a společenských událostí, předprodej a prodej vstupenek, organizování a pořádání vzdělávacích akcí, provozování sportovních zařízení, provozování her on-line, zprostředkování loterií prostřednictvím e-losů.

- (591) Barevná  
(730) SAZKA a.s., K Žižkovu 851/4, Praha 9, Vysočany, 19000, CZ  
(740) Halaxová & Halaxová TETRAPAT, Mgr. Eva Halaxová, Jinonická 804/80, Praha 5, Košíře, 15800

- (210) **O-562510**  
(220) 17.03.2020  
(320) 17.03.2020  
(511) 9, 16, 28, 38, 41  
(540)



- (510) (9) hardware a software pro informační technologie a audiovizuální zařízení, zařízení a příslušenství na zpracování dat, platební terminály pro zprostředkování on-line plateb, software, elektronické terminály pro generování loterních lístků, počítačové terminály a hardware používaný při provozu loterních a herních systémů, software pro počítačové hry; (16) papír, lepenka, reklamní, propagační a užitkové výrobky z papíru určené pro propagaci, periodické i neperiodické publikace, tištěné informační, reklamní a propagační materiály v rámci této třídy určené pro propagaci, tiskárenské výrobky a kartonážní výrobky, a to krabice, data a databáze na papírových nosičích, psací potřeby, kalendáře, diáře, školní potřeby, sázenky a sázkové tikety (papírové formuláře), vstupenky; (28) herní terminály, loterní videoterminály, elektronická zařízení pro hraní loterií a her, videoherní terminály, losy, elektronické hrací karty (elektronické stírací losy); (38) telekomunikační služby, mobilní telekomunikační služby, provozování mobilní telekomunikační sítě pro bezdrátový přenos hlasu a dat, služby mobilního připojení k síti Internet včetně vysokorychlostního připojení a přenosu hlasové služby přes internetový protokol, peer-to-peer komunikace, služby instant messaging, osobní komunikační služby, pager služby, služby elektronické pošty, sledování mobilních telefonů pomocí satelitních signálů a zjišťování polohy mobilních telefonů pomocí satelitních signálů, radio-paging, poskytování bezdrátového aplikačního protokolu (WAP), včetně služeb využívajících zabezpečeného komunikačního kanálu, hlasová pošta, provádění videokonferencí, video-telefonní služby, služby zprostředkování přístupu ke všem druhům datových a informačních sítí a Internetu, služby textových a multimediálních zpráv, vytváření a poskytování telekomunikačních a komunikačních databází, služby umožňující spotřebitelům stahovat digitální obsah prostřednictvím sítě a serveru do osobní databáze, provozování on-line komunikačních fór, přenos sportovních utkání, poskytování telekomunikačního přístupu pro sázkové hry, kurzové a jiné sázky a loterie prostřednictvím internetu a počítačových sítí; (41) organizování a pořádání loterií, provozování loterií, heren, rulet a kasin, organizování provozu a organizování pořádání sázkových her, výherních loterií, tombol, soutěží, vlastní provozování sázkových her a loterií o peníze prostřednictvím internetu, včetně provozování her prostřednictvím stíracích losů s možností výhry, provozování výherních i nevýherních hracích zařízení, služby vztahující se k hrám, sázení, hazardním hrám včetně hazardních her na dálku, loteriím, kasinům a ruletám v rámci této třídy, organizování sportovních sázek a číselných loterií, prodej losů a příjem sázek, pořádání a organizování kulturních, sportovních a společenských událostí, předprodej a prodej vstupenek, organizování a pořádání vzdělávacích akcí, provozování sportovních zařízení, provozování her on-line, zprostředkování loterií prostřednictvím e-losů.
- (591) Barevná  
(730) SAZKA a.s., K Žižkovu 851/4, Praha 9, Vysočany, 19000, CZ  
(740) Halaxová & Halaxová TETRAPAT, Mgr. Eva Halaxová, Jinonická 804/80, Praha 5, Košíře, 15800



(210) **O-562512**  
(220) 18.03.2020  
(320) 18.03.2020  
(511) 39  
(540)



(510) (39) rozvoz jídel restauracemi.  
(591) Barevná  
(730) **TRENTO GASTRO s.r.o.**, Mezirolí 124, Nová Role, 36225, CZ

(210) **O-562513**  
(220) 18.03.2020  
(320) 18.03.2020  
(511) 6, 19, 20  
(540)

### FOA

(510) (6) žaluzie kovové horizontální, zejména meziokenní, interiérové a speciální pro dvojité a trojitě zasklená okna, rolety kovové, zejména venkovní navíjecí s kovovými lamelami navíjecí v kombinaci ze sítí, ovládané ručně, elektricky i dálkově, vrata kovová, zejména hliníková navíjecí plná, prosklená či s průduchy, ovládaná elektricky, dálkově či s nouzovým ručním ovládním, mříže kovové bezpečnostní navíjecí, zejména hliníkové, ovládané ručně, elektricky či dálkově, markýzy kovové, zejména korbové, ramenové výsuvné balkónové clony a prostorové s ovládním ručním, elektrickým, dálkovým či automatickou regulací na slunce a vítr; (19) žaluzie horizontální plastové či dřevěné, zejména meziokenní, interiérové a speciální pro dvojité a trojitě zasklená okna, žaluzie vertikální s plastovými lamelami šikmé či obloukové interiérové s ovládním ručním, elektrickým či dálkovým, rolety s plastovými lamelami, zejména venkovní navíjecí v kombinaci rolety se sítí, s ovládním ručním, elektrickým i dálkovým, dveře lamelové shrnovací plastové plné nebo prosklené, s madlem, klikou i zámkem, sítě proti hmyzu do oken či dveří, pevné, odnímatelné či otevíratelné s magnetickým jištěním; (20) textilní vertikální žaluzie, zejména interiérové, šikmé a obloukové s ovládním ručním, elektrickým či dálkovým, rolety textilní interiérové, rolety do střešních oken, rolety ovládané pružinou, rolety ovládané kuličkovým řetízkiem.

(730) **BOIS Services s.r.o.**, Olomoucká 267/29, Opava, Předměstí, 74601, CZ

(210) **O-562514**  
(220) 18.03.2020  
(320) 18.03.2020  
(511) 6, 19, 20  
(540)

### ROLETY DUO

(510) (6) žaluzie kovové horizontální, zejména meziokenní, interiérové a speciální pro dvojité a trojitě zasklená okna, rolety kovové, zejména venkovní navíjecí s kovovými lamelami navíjecí v kombinaci ze sítí, ovládané ručně, elektricky i dálkově, vrata kovová, zejména hliníková navíjecí plná, prosklená či s průduchy, ovládaná elektricky, dálkově či s nouzovým ručním ovládním, mříže kovové bezpečnostní navíjecí, zejména hliníkové, ovládané ručně, elektricky či dálkově, markýzy kovové, zejména korbové, ramenové výsuvné balkónové clony a prostorové s ovládním ručním, elektrickým, dálkovým či automatickou regulací na slunce a vítr; (19) žaluzie horizontální plastové či dřevěné, zejména meziokenní, interiérové a speciální pro dvojité a trojitě zasklená okna, žaluzie vertikální s plastovými lamelami šikmé či obloukové interiérové s ovládním ručním, elektrickým či dálkovým, rolety s plastovými lamelami, zejména venkovní navíjecí v kombinaci rolety se sítí, s ovládním ručním, elektrickým i dálkovým, dveře lamelové shrnovací plastové plné nebo prosklené, s madlem, klikou i zámkem, sítě proti hmyzu do oken či dveří, pevné, odnímatelné či otevíratelné s magnetickým jištěním; (20) textilní vertikální žaluzie, zejména interiérové, šikmé a obloukové s ovládním ručním,

elektrickým či dálkovým, rolety textilní interiérové, rolety do střešních oken, rolety ovládané pružinou, rolety ovládané kuličkovým řetízkiem.  
(730) **BOIS Services s.r.o.**, Olomoucká 267/29, Opava, Předměstí, 74601, CZ

(210) **O-562533**  
(220) 18.03.2020  
(320) 18.03.2020  
(511) 9, 16, 28, 38, 41  
(540)



(510) (9) hardware a software pro informační technologie a audiovizuální zařízení, zařízení a příslušenství na zpracování dat, platební terminály pro zprostředkování on-line plateb, software, elektronické terminály pro generování loterních lístků, počítačové terminály a hardware používaný při provozu loterních a herních systémů, software pro počítačové hry; (16) papír, lepenka, reklamní, propagační a užitkové výrobky z papíru určené pro propagaci, periodické i neperiodické publikace, tištěné informační, reklamní a propagační materiály v rámci této třídy určené pro propagaci, tiskárenské výrobky a kartonážní výrobky, a to krabice, data a databáze na papírových nosičích, psací potřeby, kalendáře, diáře, školní potřeby, sázenky a sázkové tikety (papírové formuláře), vstupenky; (28) herní terminály, loterní videoterminály, elektronická zařízení pro hraní loterií a her, videoherní terminály, losy, elektronické hrací karty (elektronické stírací losy); (38) telekomunikační služby, mobilní telekomunikační služby, provozování mobilní telekomunikační sítě pro bezdrátový přenos hlasu a dat, služby mobilního připojení k síti Internet včetně vysokorychlostního připojení a přenosu hlasové služby přes internetový protokol, peer-to-peer komunikace, služby instant messaging, osobní komunikační služby, pager služby, služby elektronické pošty, sledování mobilních telefonů pomocí satelitních signálů a zjišťování polohy mobilních telefonů pomocí satelitních signálů, radio-paging, poskytování bezdrátového aplikačního protokolu (WAP), včetně služeb využívajících zabezpečeného komunikačního kanálu, hlasová pošta, provádění videokonferencí, video-telefonní služby, služby zprostředkování přístupu ke všem druhům datových a informačních sítí a Internetu, služby textových a multimediálních zpráv, vytváření a poskytování telekomunikačních a komunikačních databází, služby umožňující spotřebitelům stahovat digitální obsah prostřednictvím sítě a serveru do osobní databáze, provozování on-line komunikačních fór, přenos sportovních utkání, poskytování telekomunikačního přístupu pro sázkové hry, kurzové a jiné sázky a loterie prostřednictvím internetu a počítačových sítí; (41) organizování a pořádání loterií, provozování loterií, heren, rulet a kasin, organizování provozu a organizování pořádání sázkových her, výherních loterií, tombol, soutěží, vlastní provozování sázkových her a loterií o peníze prostřednictvím internetu, včetně provozování her prostřednictvím stíracích losů s možností výhry, provozování výherních i nevýherních hracích zařízení, služby vztahující se k hrám, sázení, hazardním hrám včetně hazardních her na dálku, loteriím, kasinům a ruletám v rámci této třídy, organizování sportovních sázek a číselných loterií, prodej losů a příjem sázek, pořádání a organizování kulturních, sportovních a společenských událostí, předprodej a prodej vstupenek, organizování a pořádání vzdělávacích akcí, provozování sportovních zařízení, provozování her on-line, zprostředkování loterií prostřednictvím e-losů.

(591) Barevná  
(730) **SAZKA a.s.**, K Žižkovu 851/4, Praha 9, Vysočany, 19000, CZ  
(740) Halaxová & Halaxová TETRAPAT, Mgr. Eva Halaxová, Jinonická 804/80, Praha 5, Košíře, 15800

(210) **O-562535**  
(220) 18.03.2020  
(320) 18.03.2020  
(511) 9, 16, 28, 38, 41  
(540)



(510) (9) hardware a software pro informační technologie a audiovizuální zařízení, zařízení a příslušenství na zpracování dat, platební terminály pro zprostředkování on-line plateb, software, elektronické terminály pro generování loterních lístků, počítačové terminály a hardware používané při provozu loterních a herních systémů, software pro počítačové hry; (16) papír, lepenka, reklamní, propagační a užitkové výrobky z papíru určené pro propagaci, periodické i neperiodické publikace, tištěné informační, reklamní a propagační materiály v rámci této třídy určené pro propagaci, tiskárenské výrobky a kartonážní výrobky, a to krabice, data a databáze na papírových nosičích, psací potřeby, kalendáře, diáře, školní potřeby, sázenky a sázkové tikety (papírové formuláře), vstupenky; (28) herní terminály, loterní videoterminály, elektronická zařízení pro hraní loterií a her, videoherní terminály, losy, elektronické hrací karty (elektronické stírací losy); (38) telekomunikační služby, mobilní telekomunikační služby, provozování mobilní telekomunikační sítě pro bezdrátový přenos hlasu a dat, služby mobilního připojení k síti Internet včetně vysokorychlostního připojení a přenosu hlasové služby přes internetový protokol, peer-to-peer komunikace, služby instant messaging, osobní komunikační služby, pager služby, služby elektronické pošty, sledování mobilních telefonů pomocí satelitních signálů a zjišťování polohy mobilních telefonů pomocí satelitních signálů, radio-paging, poskytování bezdrátového aplikačního protokolu (WAP), včetně služeb využívajících zabezpečeného komunikačního kanálu, hlasová pošta, provádění videokonferencí, video-telefonní služby, služby zprostředkování přístupu ke všem druhům datových a informačních sítí a Internetu, služby textových a multimediálních zpráv, vytváření a poskytování telekomunikačních a komunikačních databází, služby umožňující spotřebitelům stahovat digitální obsah prostřednictvím sítě a serveru do osobní databáze, provozování on-line komunikačních fór, přenos sportovních utkání, poskytování telekomunikačního přístupu pro sázkové hry, kurzové a jiné sázky a loterie prostřednictvím internetu a počítačových sítí; (41) organizování a pořádání loterií, provozování loterií, heren, rulet a kasin, organizování provozu a organizování pořádání sázkových her, výherních loterií, tombol, soutěží, vlastní provozování sázkových her a loterií o peníze prostřednictvím internetu, včetně provozování her prostřednictvím stíracích losů s možností výhry, provozování výherních i nevýherních hracích zařízení, služby vztahující se k hrám, sázení, hazardním hrám včetně hazardních her na dálku, loteriím, kasinům a ruletám v rámci této třídy, organizování sportovních sázek a číselných loterií, prodej losů a příjem sázek, pořádání a organizování kulturních, sportovních a společenských událostí, předprodej a prodej vstupenek, organizování a pořádání vzdělávacích akcí, provozování sportovních zařízení, provozování her on-line, zprostředkování loterií prostřednictvím e-losů.

(591) Barevná  
(730) **SAZKA a.s.**, K Žižkovu 851/4, Praha 9, Vysočany, 19000, CZ  
(740) Halaxová & Halaxová TETRAPAT, Mgr. Eva Halaxová, Jinonická 804/80, Praha 5, Košíře, 15800

(210) **O-562536**  
(220) 18.03.2020  
(320) 18.03.2020  
(511) 9, 16, 28, 38, 41  
(540)



(510) (9) hardware a software pro informační technologie a audiovizuální zařízení, zařízení a příslušenství na zpracování dat, platební terminály pro zprostředkování on-line plateb, software, elektronické terminály pro generování loterních lístků, počítačové terminály a hardware používané při provozu loterních a herních systémů, software pro počítačové hry; (16) papír, lepenka, reklamní, propagační a užitkové výrobky z papíru určené pro propagaci, periodické i neperiodické publikace, tištěné informační, reklamní a propagační materiály v rámci této třídy určené pro propagaci, tiskárenské výrobky a kartonážní výrobky, a to krabice, data a databáze na papírových nosičích, psací potřeby, kalendáře, diáře, školní potřeby, sázenky a sázkové tikety (papírové formuláře), vstupenky; (28) herní terminály, loterní videoterminály, elektronická zařízení pro hraní loterií a her, videoherní terminály, losy, elektronické hrací karty (elektronické stírací losy); (38) telekomunikační služby, mobilní telekomunikační služby, provozování mobilní telekomunikační sítě pro bezdrátový přenos hlasu a dat, služby mobilního připojení k síti Internet včetně vysokorychlostního připojení a přenosu hlasové služby přes internetový protokol, peer-to-peer komunikace, služby instant messaging, osobní komunikační služby, pager služby, služby elektronické pošty, sledování mobilních telefonů pomocí satelitních signálů a zjišťování polohy mobilních telefonů pomocí satelitních signálů, radio-paging, poskytování bezdrátového aplikačního protokolu (WAP), včetně služeb využívajících zabezpečeného komunikačního kanálu, hlasová pošta, provádění videokonferencí, video-telefonní služby, služby zprostředkování přístupu ke všem druhům datových a informačních sítí a Internetu, služby textových a multimediálních zpráv, vytváření a poskytování telekomunikačních a komunikačních databází, služby umožňující spotřebitelům stahovat digitální obsah prostřednictvím sítě a serveru do osobní databáze, provozování on-line komunikačních fór, přenos sportovních utkání, poskytování telekomunikačního přístupu pro sázkové hry, kurzové a jiné sázky a loterie prostřednictvím internetu a počítačových sítí; (41) organizování a pořádání loterií, provozování loterií, heren, rulet a kasin, organizování provozu a organizování pořádání sázkových her, výherních loterií, tombol, soutěží, vlastní provozování sázkových her a loterií o peníze prostřednictvím internetu, včetně provozování her prostřednictvím stíracích losů s možností výhry, provozování výherních i nevýherních hracích zařízení, služby vztahující se k hrám, sázení, hazardním hrám včetně hazardních her na dálku, loteriím, kasinům a ruletám v rámci této třídy, organizování sportovních sázek a číselných loterií, prodej losů a příjem sázek, pořádání a organizování kulturních, sportovních a společenských událostí, předprodej a prodej vstupenek, organizování a pořádání vzdělávacích akcí, provozování sportovních zařízení, provozování her on-line, zprostředkování loterií prostřednictvím e-losů.

(591) Barevná  
(730) **SAZKA a.s.**, K Žižkovu 851/4, Praha 9, Vysočany, 19000, CZ  
(740) Halaxová & Halaxová TETRAPAT, Mgr. Eva Halaxová, Jinonická 804/80, Praha 5, Košíře, 15800

- (210) **O-562537**  
(220) 18.03.2020  
(320) 18.03.2020  
(511) 9, 16, 28, 38, 41  
(540)



- (510) (9) hardware a software pro informační technologie a audiovizuální zařízení, zařízení a příslušenství na zpracování dat, platební terminály pro zprostředkování on-line plateb, software, elektronické terminály pro generování loteriích listků, počítačové terminály a hardware používaný při provozu loteriích a herních systémů, software pro počítačové hry; (16) papír, lepenka, reklamní, propagační a uživatelské výrobky z papíru určené pro propagaci, periodické i neperiodické publikace, tištěné informační, reklamní a propagační materiály v rámci této třídy určené pro propagaci, tiskárenské výrobky a kartonážní výrobky, a to krabice, data a databáze na papírových nosičích, psací potřeby, kalendáře, diáře, školní potřeby, sázenky a sázkové tikety (papírové formuláře), vstupenky; (28) herní terminály, loterní videoterminály, elektronická zařízení pro hraní loterií a her, videoherní terminály, losy, elektronické hrací karty (elektronické stírací losy); (38) telekomunikační služby, mobilní telekomunikační služby, provozování mobilní telekomunikační sítě pro bezdrátový přenos hlasu a dat, služby mobilního připojení k síti Internet včetně vysokorychlostního připojení a přenosu hlasové služby přes internetový protokol, peer-to-peer komunikace, služby instant messaging, osobní komunikační služby, pager služby, služby elektronické pošty, sledování mobilních telefonů pomocí satelitních signálů a zjišťování polohy mobilních telefonů pomocí satelitních signálů, radio-paging, poskytování bezdrátového aplikačního protokolu (WAP), včetně služeb využívajících zabezpečeného komunikačního kanálu, hlasová pošta, provádění videokonferencí, video-telefonní služby, služby zprostředkování přístupu ke všem druhům datových a informačních sítí a Internetu, služby textových a multimediálních zpráv, vytváření a poskytování telekomunikačních a komunikačních databází, služby umožňující spotřebitelům stahovat digitální obsah prostřednictvím sítě a serveru do osobní databáze, provozování on-line komunikačních fór, přenos sportovních utkání, poskytování telekomunikačního přístupu pro sázkové hry, kurzové a jiné sázky a loterie prostřednictvím internetu a počítačových sítí; (41) organizování a pořádání loterií, provozování loterií, heren, rulet a kasin, organizování provozu a organizování pořádání sázkových her, výherních loterií, tombol, soutěží, vlastní provozování sázkových her a loterií o peníze prostřednictvím internetu, včetně provozování her prostřednictvím stíracích losů s možností výhry, provozování výherních i nevýherních hracích zařízení, služby vztahující se k hrám, sázení, hazardním hrám včetně hazardních her na dálku, loteriím, kasinům a ruletám v rámci této třídy, organizování sportovních sázek a číselných loterií, prodej losů a příjem sázek, pořádání a organizování kulturních, sportovních a společenských událostí, předprodej a prodej vstupenek, organizování a pořádání vzdělávacích akcí, provozování sportovních zařízení, provozování her on-line, zprostředkování loterií prostřednictvím e-losů.

- (591) Barevná  
(730) **SAZKA a.s.**, K Žižkovu 851/4, Praha 9, Vysočany, 19000, CZ  
(740) Halaxová & Halaxová TETRAPAT, Mgr. Eva Halaxová, Jinonická 804/80, Praha 5, Košíře, 15800

- (210) **O-562539**  
(220) 18.03.2020  
(320) 18.03.2020  
(511) 9, 16, 28, 38, 41  
(540)

## ZLATÉ ROUNO

- (510) (9) hardware a software pro informační technologie a audiovizuální zařízení, zařízení a příslušenství na zpracování dat, platební terminály pro zprostředkování on-line plateb, software, elektronické terminály pro generování loteriích listků, počítačové terminály a hardware používaný při

provozu loteriích a herních systémů, software pro počítačové hry; (16) papír, lepenka, reklamní, propagační a uživatelské výrobky z papíru určené pro propagaci, periodické i neperiodické publikace, tištěné informační, reklamní a propagační materiály v rámci této třídy určené pro propagaci, tiskárenské výrobky a kartonážní výrobky, a to krabice, data a databáze na papírových nosičích, psací potřeby, kalendáře, diáře, školní potřeby, sázenky a sázkové tikety (papírové formuláře); (28) herní terminály, loterní videoterminály, elektronická zařízení pro hraní loterií a her, videoherní terminály, losy, elektronické hrací karty (elektronické stírací losy); (38) telekomunikační služby, mobilní telekomunikační služby, provozování mobilní telekomunikační sítě pro bezdrátový přenos hlasu a dat, služby mobilního připojení k síti Internet včetně vysokorychlostního připojení a přenosu hlasové služby přes internetový protokol, peer-to-peer komunikace, služby instant messaging, osobní komunikační služby, pager služby, služby elektronické pošty, sledování mobilních telefonů pomocí satelitních signálů a zjišťování polohy mobilních telefonů pomocí satelitních signálů, radio-paging, poskytování bezdrátového aplikačního protokolu (WAP), včetně služeb využívajících zabezpečeného komunikačního kanálu, hlasová pošta, provádění videokonferencí, video-telefonní služby, služby zprostředkování přístupu ke všem druhům datových a informačních sítí a Internetu, služby textových a multimediálních zpráv, vytváření a poskytování telekomunikačních a komunikačních databází, služby umožňující spotřebitelům stahovat digitální obsah prostřednictvím sítě a serveru do osobní databáze, provozování on-line komunikačních fór, přenos sportovních utkání, poskytování telekomunikačního přístupu pro sázkové hry, kurzové a jiné sázky a loterie prostřednictvím internetu a počítačových sítí; (41) organizování a pořádání loterií, provozování loterií, heren, rulet a kasin, organizování provozu a organizování pořádání sázkových her, výherních loterií, tombol, soutěží, vlastní provozování sázkových her a loterií o peníze prostřednictvím internetu, včetně provozování her prostřednictvím stíracích losů s možností výhry, provozování výherních i nevýherních hracích zařízení, služby vztahující se k hrám, sázení, hazardním hrám včetně hazardních her na dálku, loteriím, kasinům a ruletám v rámci této třídy, organizování sportovních sázek a číselných loterií, prodej losů a příjem sázek, pořádání a organizování kulturních, sportovních a společenských událostí, předprodej a prodej vstupenek, organizování a pořádání vzdělávacích akcí, provozování sportovních zařízení, provozování her on-line, zprostředkování loterií prostřednictvím e-losů.

- (730) **SAZKA a.s.**, K Žižkovu 851/4, Praha 9, Vysočany, 19000, CZ  
(740) Halaxová & Halaxová TETRAPAT, Mgr. Eva Halaxová, Jinonická 804/80, Praha 5, Košíře, 15800

- (210) **O-562540**  
(220) 18.03.2020  
(320) 18.03.2020  
(511) 9, 16, 28, 38, 41  
(540)

## ZLATÉ ZÁMKY

- (510) (9) hardware a software pro informační technologie a audiovizuální zařízení, zařízení a příslušenství na zpracování dat, platební terminály pro zprostředkování on-line plateb, software, elektronické terminály pro generování loteriích listků, počítačové terminály a hardware používaný při provozu loteriích a herních systémů, software pro počítačové hry; (16) papír, lepenka, reklamní, propagační a uživatelské výrobky z papíru určené pro propagaci, periodické i neperiodické publikace, tištěné informační, reklamní a propagační materiály v rámci této třídy určené pro propagaci, tiskárenské výrobky a kartonážní výrobky, a to krabice, data a databáze na papírových nosičích, psací potřeby, kalendáře, diáře, školní potřeby, sázenky a sázkové tikety (papírové formuláře), vstupenky; (28) herní terminály, loterní videoterminály, elektronická zařízení pro hraní loterií a her, videoherní terminály, losy, elektronické hrací karty (elektronické stírací losy); (38) telekomunikační služby, mobilní telekomunikační služby, provozování mobilní telekomunikační sítě pro bezdrátový přenos hlasu a dat, služby mobilního připojení k síti Internet včetně vysokorychlostního připojení a přenosu hlasové služby přes internetový protokol, peer-to-peer komunikace, služby instant messaging, osobní komunikační služby, pager služby, služby elektronické pošty, sledování mobilních telefonů pomocí satelitních signálů a zjišťování polohy mobilních telefonů pomocí satelitních signálů, radio-paging, poskytování bezdrátového aplikačního protokolu (WAP), včetně služeb využívajících zabezpečeného komunikačního kanálu, hlasová pošta, provádění videokonferencí, video-telefonní služby, služby zprostředkování přístupu ke všem druhům datových a informačních sítí a Internetu, služby textových a multimediálních zpráv, vytváření a poskytování telekomunikačních a

komunikačních databází, služby umožňující spotřebitelům stahovat digitální obsah prostřednictvím sítě a serveru do osobní databáze, provozování on-line komunikačních fór, přenos sportovních utkání, poskytování telekomunikačního přístupu pro sázkové hry, kurzové a jiné sázky a loterie prostřednictvím internetu a počítačových sítí; (41) organizování a pořádání loterií, provozování loterií, heren, rulet a kasin, organizování provozu a organizování pořádání sázkových her, výherních loterií, tombol, soutěží, vlastní provozování sázkových her a loterií o peníze prostřednictvím internetu, včetně provozování her prostřednictvím stíracích losů s možností výhry, provozování výherních i nevýherních hracích zařízení, služby vztahující se k hrám, sázení, hazardním hrám včetně hazardních her na dálku, loteriím, kasinům a ruletám v rámci této třídy, organizování sportovních sázek a číselných loterií, prodej losů a příjem sázek, pořádání a organizování kulturních, sportovních a společenských událostí, předprodej a prodej vstupenek, organizování a pořádání vzdělávacích akcí, provozování sportovních zařízení, provozování her on-line, zprostředkování loterií prostřednictvím e-losů.

- (730) **SAZKA a.s.**, K Žižkovu 851/4, Praha 9, Vysočany, 19000, CZ  
(740) Halaxová & Halaxová TETRAPAT, Mgr. Eva Halaxová, Jinonická 804/80, Praha 5, Košíře, 15800

- (210) **O-562600**  
(220) 20.03.2020  
(320) 20.03.2020  
(511) 11, 16, 35  
(540)



- (510) (11) svítidla všeho druhu, patřící do tř. 11; (16) tiskoviny, letáky, fotografie, plakáty, kalendáře, polygrafické výrobky a obalové materiály, patřící do tř. 16; (35) zprostředkování obchodu s výrobky uvedenými výše ve tř. 11 a 16, marketing, import a export výrobků uvedených výše ve tř. 11 a 16, dále zprostředkování obchodu, import a export s hračkami, potřebami pro sport, hrami, s oděvy, obuví, čepicemi a klobouky, reklamní a propagační činnost.  
(591) Barevná  
(730) **Kabíček Tomáš**, Nad Mlýnským Rybníkem 363, Dobřejovice, 25101, CZ  
(740) PROPATENT, Ing. Vlasta Sedláčková, Pod Pekařkou 107/1, Praha 4, Podolí, 14700

- (210) **O-562610**  
(220) 23.03.2020  
(320) 23.03.2020  
(511) 31, 44  
(540)

### Karkulka

- (510) (31) čerstvé ovoce, čerstvá zelenina, zemědělské, zahradnické a lesní výrobky a obilí; (44) zemědělské služby (pěstování plodin).  
(730) **Čerstvě utrženo, družstvo**, Šumavská 519/35, Brno, Veverí, 60200, CZ  
(740) PatentCentrum Sedláč & Partners s.r.o., Okružní 2824, České Budějovice, České Budějovice 3, 37001

- (210) **O-562614**  
(220) 23.03.2020  
(320) 23.03.2020  
(511) 6, 19, 35, 37, 40  
(540)

**INLEŠENÍ**

- (510) (6) kovová lešení; (19) lešení z nekovových materiálů; (35) prodej lešení; (37) pronájem lešení, montáž a demontáž lešení, opravy a údržba lešení; (40) zakázková výroba lešení.  
(591) Barevná  
(730) **V2V Trade s.r.o.**, Junáků 579, Trutnov, Poříčí, 54103, CZ  
(740) Jindyne s.r.o., U Statku 77, Mnichovo Hradiště, Hněvousice, 29501

- (210) **O-562615**  
(220) 23.03.2020  
(320) 23.03.2020  
(511) 12  
(540)

### SLAVIA

- (510) (12) automobily, jejich části a příslušenství spadající do této třídy.  
(730) **ŠKODA AUTO a.s.**, tř. Václava Klementa 869, Mladá Boleslav, Mladá Boleslav II, 29301, CZ

- (210) **O-562624**  
(220) 23.03.2020  
(320) 23.03.2020  
(511) 35, 36  
(540)

**PATRIA**  
CORPORATE FINANCE

- (510) (35) obchodní průzkum, zprostředkování obchodů v oblasti propojení možných soukromých investorů s podnikateli, kteří potřebují financování; (36) investování peněžních prostředků, kapitálové investice, dluhové poradenství, finanční hodnocení (pojištění, bankovníctví, nemovitosti), finanční hodnocení nabídek k poptávkám (rfp), finanční hodnocení nabídek pro účast ve výběrových řízeních, poskytování finančních informací, finanční ocenění aktiv duševního vlastnictví, finanční poradenství, finanční posouzení nákladů.  
(591) Barevná  
(730) **Patria Corporate Finance, a.s.**, Výmolova 353/3, Praha 5, Radlice, 15000, CZ

- (210) **O-562625**  
(220) 23.03.2020  
(320) 23.03.2020  
(511) 35, 36  
(540)

### Patria Corporate Finance

- (510) (35) obchodní průzkum, zprostředkování obchodů v oblasti propojení možných soukromých investorů s podnikateli, kteří potřebují financování; (36) investování peněžních prostředků, kapitálové investice, dluhové poradenství, finanční hodnocení (pojištění, bankovníctví, nemovitosti), finanční hodnocení nabídek k poptávkám (rfp), finanční hodnocení nabídek pro účast ve výběrových řízeních, poskytování finančních informací, finanční ocenění aktiv duševního vlastnictví, finanční poradenství, finanční posouzení nákladů.  
(730) **Patria Corporate Finance, a.s.**, Výmolova 353/3, Praha 5, Radlice, 15000, CZ

- (210) **O-562628**  
(220) 24.03.2020  
(320) 24.03.2020  
(511) 19, 40, 42  
(540)

### Rebetong

- (510) (19) stavební materiály nekovové, beton, betonové směsi, kamenivo pro použití do betonu, recyklované kamenivo pro použití do betonu; (40) nakládání s odpady, recyklování odpadů a druhotných surovin; (42) výzkum a vývoj v oblasti stavebnictví, provozování akreditovaných laboratoří na zkoušení betonů a zkoušení fyzikálně mechanických parametrů stavebních materiálů.

(730) **Skanska a.s.**, Křižíkova 682/34a, Praha 8, Karlín, 18600, CZ  
(740) A. Holas & partner, Patentová a známková kancelář, Ing. Mgr. Hana Holasová, Křižová 105/4, Brno, Staré Brno, 60300

(210) **O-562629**  
(220) 24.03.2020  
(320) 24.03.2020  
(511) 29, 35  
(540)



(510) (29) maso, masné výrobky a uzenářské výrobky; (35) reklama a propagační činnost, maloobchodní a velkoobchodní prodej výrobků uvedených výše ve třídě 29.  
(591) Barevná  
(730) **MASO UZENINY PÍSEK, a.s.**, Novodvorská 1062/12, Praha 4, Lhotka, 14200, CZ

(210) **O-562630**  
(220) 24.03.2020  
(320) 24.03.2020  
(511) 29, 35  
(540)



(510) (29) maso, masné výrobky a uzenářské výrobky; (35) reklama a propagační činnost, maloobchodní a velkoobchodní prodej výrobků uvedených výše ve třídě 29.  
(591) Barevná  
(730) **MASO UZENINY PÍSEK, a.s.**, Novodvorská 1062/12, Praha 4, Lhotka, 14200, CZ

(210) **O-562631**  
(220) 24.03.2020  
(320) 24.03.2020  
(511) 29, 35  
(540)



(510) (29) maso, masné výrobky a uzenářské výrobky; (35) reklama a propagační činnost, maloobchodní a velkoobchodní prodej výrobků uvedených výše ve třídě 29.  
(591) Barevná  
(730) **MASO UZENINY PÍSEK, a.s.**, Novodvorská 1062/12, Praha 4, Lhotka, 14200, CZ

(210) **O-562632**  
(220) 24.03.2020  
(320) 24.03.2020  
(511) 29, 35  
(540)



(510) (29) maso, masné výrobky a uzenářské výrobky; (35) reklama a propagační činnost, maloobchodní a velkoobchodní prodej výrobků uvedených výše ve třídě 29.  
(591) Barevná  
(730) **MASO UZENINY PÍSEK, a.s.**, Novodvorská 1062/12, Praha 4, Lhotka, 14200, CZ

(210) **O-562633**  
(220) 24.03.2020  
(320) 24.03.2020  
(511) 5, 38, 44  
(540)

### Doktor do kapsy

(510) (5) léčiva a veterinární přípravky, lékařské přípravky, potravní doplňky, dietetické přípravky a výrobky pro lékařské účely; (38) poskytování připojení k datovým sítím, poskytování internetových diskusních fór, poskytování přístupu k databázím, zasilání zpráv, poskytování uživatelského přístupu k platformám nebo portálům na internetu; (44) lékařské služby, alternativní medicína, konzultační služby ve zdravotnictví, on-line konzultační služby ve zdravotnictví, zprostředkovatelské služby ve zdravotnictví, lékařské poradenství, lékařské informace, lékařské služby poskytované prostřednictvím internetu, lékařské testy, provozování nemocnic a klinik, lékařské služby, zprostředkování lékařských služeb, poskytování informací v oblasti zdravotnictví prostřednictvím datových sítí a mobilních aplikací, poskytování zpráv z lékařského oboru.

(730) **eMEDIC Development s.r.o.**, Rybná 716/24, Praha 1, Staré Město,  
11000, CZ  
(740) Rott, Růžička & Guttman a spol., Vyskočilova 1566, Praha 4, Michle,  
14000

(210) **O-562635**  
(220) 24.03.2020  
(320) 24.03.2020  
(511) 5, 38, 44  
(540)



(510) (5) léčiva a veterinární přípravky, lékařské přípravky, potravní doplňky, dietetické přípravky a výrobky pro lékařské účely; (38) poskytování připojení k datovým sítím, poskytování internetových diskusních fór, poskytování přístupu k databázím, zaslání zpráv, poskytování uživatelského přístupu k platformám nebo portálům na internetu; (44) lékařské služby, alternativní medicína, konzultační služby ve zdravotnictví, on-line konzultační služby ve zdravotnictví, zprostředkovatelské služby ve zdravotnictví, lékařské poradenství, lékařské informace, lékařské služby poskytované prostřednictvím internetu, lékařské testy, provozování nemocnic a klinik, lékařské služby, zprostředkování lékařských služeb, poskytování informací v oblasti zdravotnictví prostřednictvím datových sítí a mobilních aplikací, poskytování zpráv z lékařského oboru.  
(591) Barevná  
(730) **eMEDIC Development s.r.o.**, Rybná 716/24, Praha 1, Staré Město,  
11000, CZ  
(740) Rott, Růžička & Guttman a spol., Vyskočilova 1566, Praha 4, Michle,  
14000

(210) **O-562637**  
(220) 24.03.2020  
(320) 24.03.2020  
(511) 16, 36, 41  
(540)



(510) (16) tiskárenské výrobky, papírnické zboží a kancelářské potřeby, výukové materiály; (36) pojištění, finančníctví, peněžnictví; (41) vzdělávání, školení.  
(591) Barevná  
(730) **UNION pojišťovna, a.s.**, Karadžičova 10, Bratislava 81360, SK  
(740) AK Mačáková, JUDr. Erika Mačáková Ph.D., LL.M., U Hadovky 564/3,  
Praha 6, Dejvice, 16000

(210) **O-562649**  
(220) 24.03.2020  
(320) 24.03.2020  
(511) 35, 36  
(540)



(510) (35) administrace pojišťovacích smluv, správa smluv v oblasti finančníctví (administrativní služby), aktualizace a správa údajů v pojistných smlouvách a smlouvách v oblasti finančníctví (administrativní služby), poskytování online prostoru pro inzerci třetích stran, zprostředkování online prostoru pro inzerci, sjednávání a uzavírání obchodních transakcí pro třetí strany; (36) pojišťovací služby, online pojišťovací služby, služby v oblasti pojišťovnictví poskytované přes internet, finanční služby poskytované přes internet, zprostředkování pojištění, služby pojišťovacího agenta, služby pojišťovacího makléře, informace o pojištění, poradenství v oblasti pojištění a finančních služeb, finanční služby, likvidace pojistných událostí, zpracování analýz pojistných smluv, zpracování analýz smluv v oblasti finančníctví, oceňovací služby v oblasti pojištění, provozování online pojišťovacího trhu, provozování online trhu finančních služeb.  
(591) Barevná  
(730) **RIXO s.r.o.**, Evropská 2690/17, Praha 6, Dejvice, 16000, CZ

(210) **O-562670**  
(220) 25.03.2020  
(320) 25.03.2020  
(511) 35, 36, 37, 38, 39, 41, 42, 43, 45  
(540)

### UNIQ TESLA

(510) (35) propagační činnost, reklama, pomoc při řízení obchodní činnosti, obchodní administrativa, kancelářské práce; (36) pojištění, služby finanční, služby peněžní, služby nemovitosti; (37) stavebnictví, opravy budov a staveb, stavební úpravy v rámci dokončování staveb, instalační služby zdviží a výtahů, instalační služby v oboru strojírenství, instalační služby pro výstavbu lešení, pracovních a stavebních plošin; (38) spoje (komunikace); (39) doprava, balení a skladování zboží, organizování cest; (41) výchova, vzdělávání, zábava, sportovní a kulturní aktivity; (42) vědecké a technologické služby a související výzkum a projektování, průmyslová analýza a výzkumné služby v průmyslu, navrhování a vývoj počítačového hardwaru a softwaru; (43) služby zajišťující stravování a nápoje, dočasné ubytování; (45) právní služby, bezpečnostní služby pro fyzickou ochranu hmotného majetku a osob.  
(730) **Cresco Real Estate (CRE) a.s.**, U Uranie 954/18, Praha 7, Holešovice,  
17000, CZ  
(740) KMVS, advokátní kancelář, s.r.o., JUDr. Ivan David, advokát, Hellichova  
458/1, Praha 1, Malá Strana, 11800

(210) **O-562673**  
(220) 25.03.2020  
(320) 25.03.2020  
(511) 36  
(540)



(510) (36) organizování dobročinných sbírek, shromažďování prostředků na dobročinné účely, správa finančních prostředků, poskytování finančních prostředků, finanční sponzorování, finanční poradenství.

(591) Barevná  
(730) **Biskupství brněnské**, Petrov 269/8, Brno, Brno-město, 60200, CZ  
(740) Ing. Libor Markes, patentový zástupce, Grohova 54, Brno, 60200

(730) **Iskhakov Shamil**, Pláničkova 443/5, Praha 6, Veveslavín, 16200, CZ  
(740) Mgr. Arkady Alexandrov, advokát, Mgr. Arkady Alexandrov, Karla Engliš 3221/2, Praha 5, Smíchov, 15000

(210) **O-562678**  
(220) 25.03.2020  
(320) 25.03.2020  
(511) 16, 19, 32

(540) **Manufaktura Pirkenhammer I.S. Karlovy Vary**

(510) (16) filtrační materiály z papíru, jednorázové papírové výrobky, lepidla pro kancelářské účely nebo pro použití v domácnosti, nosiče a dekorativní materiály a materiály pro umělce, papír a lepenka, papírnické zboží a učební pomůcky, pytle a balící a obalové materiály a materiály pro skladování z papíru, lepenky nebo z plastů, tiskoviny, umělecké předměty a figuríny z papíru a lepenky a architektonické modely; (19) nekovové dveře, vrata, okna a okenní kryty, nekovové konstrukce a přenosné stavební prvky, nekovové stavební a konstrukční materiály a prvky, nezpracované a polozpracované materiály zahrnuté v této třídě bez určení účelu, sochy a umělecké předměty vyrobené z materiálů jako kámen, beton a mramor, zahrnuté v této třídě; (32) nealkoholické nápoje, pivo a pivovarnické výrobky, přípravky pro výrobu nápojů.

(730) **Iskhakov Shamil**, Pláničkova 443/5, Praha 6, Veveslavín, 16200, CZ  
(740) Mgr. Arkady Alexandrov, advokát, Mgr. Arkady Alexandrov, Karla Engliš 3221/2, Praha 5, Smíchov, 15000

(210) **O-562679**  
(220) 25.03.2020  
(320) 25.03.2020  
(511) 35  
(540)



(510) (35) propagace, reklama, služby v oblasti obchodního managementu, obchodní administrativa, služby v oboru kancelářských prací, všechny výše uvedené služby poskytované také elektronickými médii a související s propagací Španělska jako turistické destinace.

(591) Barevná  
(730) **INSTITUTO DE TURISMO DE ESPAÑA**, Calle del Poeta Joan Maragall 41, 28020 Madrid, ES  
(740) PATENTSERVIS Praha a.s., Na Podkovce 281/10, Praha 4, Podolí, 14700

(210) **O-562680**  
(220) 25.03.2020  
(320) 25.03.2020  
(511) 32, 33, 43  
(540)



(510) (32) nealkoholické nápoje, pivo a pivovarnické výrobky, přípravky pro výrobu nápojů; (33) alkoholické nápoje (s výjimkou piva), mošt alkoholizovaný (cidre), přípravky k výrobě alkoholických nápojů; (43) dočasné ubytování, poskytování jídla a nápojů, pronájem nábytku, povlečení, prostírání a vybavení k poskytování jídla a nápojů, informační, poradenské a rezervační služby v oblasti poskytování jídla a pití, informace o dočasném ubytování, poradenské a rezervační služby, hotely pro zvířata.

(210) **O-562681**  
(220) 25.03.2020  
(320) 25.03.2020  
(511) 35, 36, 41, 42  
(540)



(510) (35) pořádání a vedení uměleckých výstav pro komerční nebo reklamní účely, pořádání výstav pro komerční účely; (36) oceňování (odhady) uměleckých děl, poskytování informací vztahujících se k oceňování uměleckých děl, oceňování obrazů, oceňování (ohodnocování) starožitností; (41) pořádání a vedení seminářů, pořádání a vedení workshopů (školení), pořádání výstav ke kulturním nebo vzdělávacím účelům, poskytování uživatelských hodnocení pro zábavní nebo kulturní účely, pronájem uměleckých děl; (42) ověřování pravosti obrazů, ověřování pravosti v oboru uměleckých děl, průmyslový a grafický design, design uměleckých děl, průmyslový design (umělecký), umělecký design.

(730) **GESTOR - ochranný svaz autorský z.s.**, Šitkova 233/1, Praha 1, Nové Město, 11000, CZ

(210) **O-562689**  
(220) 26.03.2020  
(320) 26.03.2020  
(511) 9, 35, 41, 45  
(540)



(510) (9) databáze (elektronické), počítačové programy (stahovatelné), bezpečnostní software; (35) analýzy nákladů, efektivnost provozu a racionalizace práce, sběr a systemizace dat z obchodní a podnikatelské činnosti, pomoc a poradenství při obchodním řízení a organizaci, poradenství v oblasti managementu, personální poradenství, poskytování obchodních informací prostřednictvím webových stránek, provozní audit, sestavování statistik, poskytování komerčních i informací prostřednictvím počítačové databáze; (41) elektronické publikování, informace o výchově a vzdělávání, vydávání knih, organizování a vedení konferencí a seminářů, organizování kulturních a vzdělávacích výstav, pořádání a řízení pracovních setkání (školení), poskytování on-line elektronických publikací a školení, vydávání textů, vzdělávací informace, vydavatelská a nakladatelská činnost; (45) poradenství v oblasti bezpečnosti, licence k duševním právům, zprostředkovatelství (mediace), audity v oblasti dodržování právních předpisů.

(591) Barevná  
(730) **2K CONSULTING s.r.o.**, Tovární 915/40, Olomouc, Hodolany, 77900, CZ

(210) **O-562690**  
(220) 26.03.2020  
(320) 26.03.2020  
(511) 9, 35, 41, 45  
(540)



(510) (9) databáze (elektronické), počítačové programy (stahovatelné), bezpečnostní software; (35) analýzy nákladů, efektivnost provozu a racionalizace práce, sběr a systemizace dat z obchodní a podnikatelské činnosti, pomoc a poradenství při obchodním řízení a organizaci, poradenství v oblasti managementu, personální poradenství, poskytování obchodních informací prostřednictvím webových stránek, provozní audit, sestavování statistik, poskytování komerčních i informací prostřednictvím počítačové databáze; (41) elektronické publikování, informace o výchově a vzdělávání, vydávání knih, organizování a vedení konferencí a seminářů, organizování kulturních a vzdělávacích výstav, pořádání a řízení pracovních setkání (školení), poskytování on-line elektronických publikací a školení, vydávání textů, vzdělávací informace, vydavatelská a nakladatelská činnost; (45) poradenství v oblasti bezpečnosti, licence k duševním právům, zprostředkovatelství (mediace), audity v oblasti dodržování právních předpisů.  
(591) Barevná  
(730) **2K CONSULTING s.r.o.**, Tovární 915/40, Olomouc, Hodolany, 77900, CZ

(210) **O-562691**  
(220) 26.03.2020  
(320) 26.03.2020  
(511) 9, 35, 41, 45  
(540)



(510) (9) databáze (elektronické), počítačové programy (stahovatelné), bezpečnostní software; (35) analýzy nákladů, efektivnost provozu a racionalizace práce, sběr a systemizace dat z obchodní a podnikatelské činnosti, pomoc a poradenství při obchodním řízení a organizaci, poradenství v oblasti managementu, personální poradenství, poskytování obchodních informací prostřednictvím webových stránek, provozní audit, sestavování statistik, poskytování komerčních informací prostřednictvím počítačové databáze; (41) elektronické publikování, informace o výchově a vzdělávání, vydávání knih, organizování a vedení konferencí a seminářů, organizování kulturních a vzdělávacích výstav, pořádání a řízení pracovních setkání (školení), poskytování on-line elektronických publikací a školení, vydávání textů, vzdělávací informace, vydavatelská a nakladatelská činnost; (45) poradenství v oblasti bezpečnosti, licence k duševním právům, zprostředkovatelství (mediace), audity v oblasti dodržování právních předpisů.  
(591) Barevná

(730) **2K CONSULTING s.r.o.**, Tovární 915/40, Olomouc, Hodolany, 77900, CZ

(210) **O-562693**  
(220) 26.03.2020  
(320) 26.03.2020  
(511) 1, 3, 35  
(540)

### SONEA

(510) (1) chemické látky používané v průmyslu; (3) bělicí přípravky a další prací prostředky, přípravky na čištění, neléčivá mýdla, neléčivá kosmetická přípravky; (35) reklama, řízení obchodní činnosti, obchodní administrativa.  
(730) **QIMTEX s.r.o.**, Michelská 9/3, Praha 4, Michle, 14000, CZ

(210) **O-562733**  
(220) 27.03.2020  
(320) 27.03.2020  
(511) 5, 29, 30, 32, 33, 35, 39, 41, 44  
(540)

### DailyMix

(510) (5) dietní doplňkové nápoje, potravinové doplňky a dietetické přípravky pro léčebné účely, proteinové potravinové doplňky, dietní doplňky pro lidskou potřebu, doplňky zdravé výživy pro osoby se zvláštními dietními požadavky, dietetické nápoje pro léčebné účely, dietetické potraviny pro léčebné účely, dietetické látky pro léčebné účely, léčebné přípravky na hubnutí, minerální potravinové doplňky, proteinové potraviny pro léčebné účely, škrob pro dietetické nebo farmaceutické účely, vitaminové přípravky, výživové doplňky, prášky nahrazující jídlo, výživové přípravky pro léčebné a lékařské účely, směsi pro přípravu jídel pro lékařské účely, směsi pro přípravu nápojů pro lékařské účely, směsi pro přípravu jídel pro dietetické účely (pro léčebné účely), směsi pro přípravu nápojů pro dietetické účely (pro léčebné účely); (29) směsi pro přípravu instantních polévek s vysokým obsahem proteinů, přípravky pro přípravu polévek, přípravky na zeleninové polévky, polévky, předvařené polévky, instantní polévky, polévky v prášku, směsi na přípravu omelet, sušené maso, sušená sója používaná jako náhražka masa, chipsy s vysokým obsahem proteinů na bázi sóji; (30) výživné nápojové směsi používané jako náhražky jídla, příchutě do nápojů, jiné než esenciální oleje, cereální tyčinky, cereální tyčinky s vysokým obsahem proteinů, tyčinky na bázi obilnin, tyčinky s vysokým obsahem proteinů, svačkové občerstvení na bázi cereálií, sušenky, sušenky s vysokým obsahem proteinů, čokoláda, směsi na přípravu palačinek, směsi na přípravu pomazánek, směsi na přípravu pečiva (typu housky, rohlíky), směsi na přípravu pečiva bez lepkou, směsi na přípravu kaší s vysokým obsahem proteinů, směsi na přípravu pudinku s vysokým obsahem proteinů, směsi na přípravu perníku s vysokým obsahem proteinů, těstoviny, těstoviny s vysokým obsahem proteinů, dresinky, kečup; (32) směsi na přípravu nápojových koktejlů, směsi pro přípravu nápojových koktejlů s vysokým obsahem proteinů, nealkoholické přípravky pro výrobu nápojů, nápoje pro sportovce obohacené proteiny, nealkoholické nápoje ovocné šťávy, vody, nealkoholické nápoje z ovocných šťáv, nealkoholické nápoje obsahující zeleninové šťávy; (33) vína, cider; (35) maloobchodní prodej dietetických přípravků, velkoobchodní prodej dietetických přípravků; (39) dodávka potravin; (41) výukové a vzdělávací služby v oblasti diet, pořádání vzdělávacích seminářů v oblasti diet; (44) dietetické služby, poradenské služby v oblasti diet, služby v oblasti přípravy dietních plánů, výživové a nutriční poradenství.  
(730) **Opravdove hubnutí s.r.o.**, Na příkopě 1047/17, Praha 1, Staré Město, 11000, CZ  
(740) **AK Janoušek, Mgr. Jiří Janoušek, advokát**, Badeniho 291/3, Praha 6, Hradčany, 16000



(210) **O-562734**  
(220) 27.03.2020  
(320) 27.03.2020  
(511) 5, 29, 30, 32, 33, 35, 39, 41, 44  
(540)

DailyMix

(510) (5) dietní doplňkové nápoje, potravinové doplňky a dietetické přípravky pro léčebné účely, proteinové potravinové doplňky, dietní doplňky pro lidskou potřebu, doplňky zdravé výživy pro osoby se zvláštními dietními požadavky, dietetické nápoje pro léčebné účely, dietetické potraviny pro léčebné účely, dietetické látky pro léčebné účely, léčebné přípravky na hubnutí, minerální potravinové doplňky, proteinové potraviny pro léčebné účely, škrob pro dietetické nebo farmaceutické účely, vitaminové přípravky, výživové doplňky, prášky nahrazující jídlo, výživové přípravky pro léčebné a lékařské účely, směsi pro přípravu jídel pro lékařské účely, směsi pro přípravu nápojů pro lékařské účely, směsi pro přípravu jídel pro dietetické účely (pro léčebné účely), směsi pro přípravu nápojů pro dietetické účely (pro léčebné účely); (29) směsi pro přípravu instantních polévek s vysokým obsahem proteinů, přípravky pro přípravu polévek, přípravky na zeleninové polévky, polévky, předvařené polévky, instantní polévky, polévky v prášku, směsi na přípravu omelet, sušené maso, sušená sója používaná jako náhražka masa, chipsy s vysokým obsahem proteinů na bázi sóji; (30) výživné nápojové směsi používané jako náhražky jídla, příchutě do nápojů, jiné než esenciální oleje, cereální tyčinky, cereální tyčinky s vysokým obsahem proteinů, tyčinky na bázi obilnin, tyčinky s vysokým obsahem proteinů, svačिनové občerstvení na bázi cereálií, sušenky, sušenky s vysokým obsahem proteinů, čokoláda, směsi na přípravu palačinek, směsi na přípravu pomazánek, směsi na přípravu pečiva (typu housky, rohlíky), směsi na přípravu pečiva bez lepku, směsi na přípravu kaší s vysokým obsahem proteinů, směsi na přípravu pudinku s vysokým obsahem proteinů, směsi na přípravu perníku s vysokým obsahem proteinů, těstoviny, těstoviny s vysokým obsahem proteinů, dresinky, kečup; (32) směsi na přípravu nápojových koktejlů, směsi pro přípravu nápojových koktejlů s vysokým obsahem proteinů, nealkoholické přípravky pro výrobu nápojů, nápoje pro sportovce obohacené proteiny, nealkoholické nápoje ovocné šťávy, vody, nealkoholické nápoje z ovocných šťáv, nealkoholické nápoje obsahující zeleninové šťávy; (33) vína, cider; (35) maloobchodní prodej dietetických přípravků, velkoobchodní prodej dietetických přípravků; (39) dodávka potravin; (41) výukové a vzdělávací služby v oblasti diet, pořádání vzdělávacích seminářů v oblasti diet; (44) dietetické služby, poradenské služby v oblasti diet, služby v oblasti přípravy dietních plánů, výživové a nutriční poradenství.

(591) Barevná  
(730) **Opravdove hubnutí s.r.o.**, Na příkopě 1047/17, Praha 1, Staré Město, 11000, CZ  
(740) AK Janoušek, Mgr. Jiří Janoušek, advokát, Badeniho 291/3, Praha 6, Hradčany, 16000

(210) **O-562735**  
(220) 27.03.2020  
(320) 27.03.2020  
(511) 5, 29, 30, 32, 33, 35, 39, 41, 44  
(540)

DailyMix  
MIXUJTE SI PODLE CHUTI

(510) (5) dietní doplňkové nápoje, potravinové doplňky a dietetické přípravky pro léčebné účely, proteinové potravinové doplňky, dietní doplňky pro lidskou potřebu, doplňky zdravé výživy pro osoby se zvláštními dietními požadavky, dietetické nápoje pro léčebné účely, dietetické potraviny pro léčebné účely, dietetické látky pro léčebné účely, léčebné přípravky na

hubnutí, minerální potravinové doplňky, proteinové potraviny pro léčebné účely, škrob pro dietetické nebo farmaceutické účely, vitaminové přípravky, výživové doplňky, prášky nahrazující jídlo, výživové přípravky pro léčebné a lékařské účely, směsi pro přípravu jídel pro lékařské účely, směsi pro přípravu nápojů pro lékařské účely, směsi pro přípravu jídel pro dietetické účely (pro léčebné účely), směsi pro přípravu nápojů pro dietetické účely (pro léčebné účely); (29) směsi pro přípravu instantních polévek s vysokým obsahem proteinů, přípravky pro přípravu polévek, přípravky na zeleninové polévky, polévky, předvařené polévky, instantní polévky, polévky v prášku, směsi na přípravu omelet, sušené maso, sušená sója používaná jako náhražka masa, chipsy s vysokým obsahem proteinů na bázi sóji; (30) výživné nápojové směsi používané jako náhražky jídla, příchutě do nápojů, jiné než esenciální oleje, cereální tyčinky, cereální tyčinky s vysokým obsahem proteinů, tyčinky na bázi obilnin, tyčinky s vysokým obsahem proteinů, svačिनové občerstvení na bázi cereálií, sušenky, sušenky s vysokým obsahem proteinů, čokoláda, směsi na přípravu palačinek, směsi na přípravu pomazánek, směsi na přípravu pečiva (typu housky, rohlíky), směsi na přípravu pečiva bez lepku, směsi na přípravu kaší s vysokým obsahem proteinů, směsi na přípravu pudinku s vysokým obsahem proteinů, směsi na přípravu perníku s vysokým obsahem proteinů, těstoviny, těstoviny s vysokým obsahem proteinů, dresinky, kečup; (32) směsi na přípravu nápojových koktejlů, směsi pro přípravu nápojových koktejlů s vysokým obsahem proteinů, nealkoholické přípravky pro výrobu nápojů, nápoje pro sportovce obohacené proteiny, nealkoholické nápoje ovocné šťávy, vody, nealkoholické nápoje z ovocných šťáv, nealkoholické nápoje obsahující zeleninové šťávy; (33) vína, cider; (35) maloobchodní prodej dietetických přípravků, velkoobchodní prodej dietetických přípravků; (39) dodávka potravin; (41) výukové a vzdělávací služby v oblasti diet, pořádání vzdělávacích seminářů v oblasti diet; (44) dietetické služby, poradenské služby v oblasti diet, služby v oblasti přípravy dietních plánů, výživové a nutriční poradenství.

(591) Barevná  
(730) **Opravdove hubnutí s.r.o.**, Na příkopě 1047/17, Praha 1, Staré Město, 11000, CZ  
(740) AK Janoušek, Mgr. Jiří Janoušek, advokát, Badeniho 291/3, Praha 6, Hradčany, 16000

(210) **O-562737**  
(220) 27.03.2020  
(320) 27.03.2020  
(511) 5, 30  
(540)



(510) (5) sirupy pro farmaceutické účely, léčivé byliny; (30) čaj.  
(591) Barevná  
(730) **Rozmarinus s.r.o.**, Slovanská alej 1931/2a, Plzeň, Východní Předměstí, 32600, CZ

(210) **O-562738**

(220) 27.03.2020

(320) 27.03.2020

(511) 5, 30

(540)



(510) (5) sirupy pro farmaceutické účely, sirupy proti kašli; (30) čaj.

(591) Barevná

(730) **Rozmarinus s.r.o.**, Slovanská alej 1931/2a, Plzeň, Východní Předměstí, 32600, CZ

(210) **O-562740**

(220) 27.03.2020

(320) 27.03.2020

(511) 5, 30

(540)



(510) (5) sirupy pro farmaceutické účely, bylinné přípravky pro léčebné účely; (30) čaj.

(591) Barevná

(730) **Rozmarinus s.r.o.**, Slovanská alej 1931/2a, Plzeň, Východní Předměstí, 32600, CZ

(210) **O-562739**

(220) 27.03.2020

(320) 27.03.2020

(511) 5, 30

(540)



(510) (5) sirupy pro farmaceutické účely, bylinné přípravky pro léčebné účely; (30) čaj.

(591) Barevná

(730) **Rozmarinus s.r.o.**, Slovanská alej 1931/2a, Plzeň, Východní Předměstí, 32600, CZ

(210) **O-562741**

(220) 27.03.2020

(320) 27.03.2020

(511) 5, 30

(540)



(510) (5) sirupy pro farmaceutické účely, bylinné přípravky pro léčebné účely; (30) čaj.

(591) Barevná

(730) **Rozmarinus s.r.o.**, Slovanská alej 1931/2a, Plzeň, Východní Předměstí, 32600, CZ

(210) **O-562751**  
(220) 27.03.2020  
(320) 27.03.2020  
(511) 3, 14, 18, 25, 35, 40  
(540)

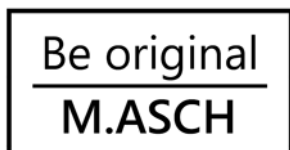

(510) (3) kosmetické přípravky; (14) šperky, kroužky na klíče, řetízky na klíče a přívěsky k nim; (18) zavazadla, cestovní tašky, peněženky a ostatní tašky; (25) oděvy, obuv, pokrývky hlavy; (35) maloobchodní a velkoobchodní prodej oděvů, obuvi, pokrývek hlavy, zavazadel, cestovních tašek, peněženek a ostatních tašek, bižuterie, šperků, kroužků na klíče, řetízků na klíče a přívěsků k nim, kosmetických přípravků; (40) zakázková výroba oděvů, obuvi, pokrývek hlavy, zavazadel, cestovních tašek, peněženek a ostatních tašek, bižuterie, šperků, kroužků na klíče, řetízků na klíče a přívěsků k nim, kosmetických přípravků.

(730) **Ascher Marjaková Pavlína**, 114, Košařiska, 73981, CZ  
(740) Jindyne s.r.o., U Statku 77, Mnichovo Hradiště, Hněvousice, 29501

(210) **O-562752**  
(220) 28.03.2020  
(320) 28.03.2020  
(511) 9, 10, 42, 45  
(540)

### CoroVent

(510) (9) vědecké výzkumné a laboratorní přístroje, přístroje pro vyučování a simulátory; (10) lékařské a veterinární přístroje a nástroje; (42) vědecké a technologické služby; (45) poskytování licencí k technologiím, poskytování licencí k duševnímu vlastnictví.

(730) **Roubík Karel Ing., Ph.D.**, Bartoňova 1489, Náchod, 54701, CZ  
(740) Jindyne s.r.o., U Statku 77, Mnichovo Hradiště, Hněvousice, 29501

(210) **O-562765**  
(220) 30.03.2020  
(320) 30.03.2020  
(511) 33  
(540)

### Lavino

(510) (33) vína, alkoholizovaná vína.  
(730) **Junek Tomáš**, Mašovická 212/6, Praha 4, Libuš, 14200, CZ

(210) **O-562770**  
(220) 30.03.2020  
(320) 30.03.2020  
(511) 29  
(540)



(510) (29) mléčné výrobky a jejich náhražky, sýrové výrobky, přírodní sýr, polotvrdý sýr, tvrdý sýr, přírodní polotvrdý sýr, sýr, sýry pocházející z Dánska, sýry pocházející z Francie, sýry pocházející z Holandska, sýry pocházející z Německa, sýry pocházející z Itálie, sýry pocházející ze Švýcarska, sýry pocházející ze Španělska, sýry pocházející z Velké Británie, sýry pocházející z Irska, sýry pocházející ze Slovenska, sýry pocházející z Portugalska, sýry pocházející z Ameriky, sýry pocházející z

Afriky, sýry pocházející z Asie, sýry pocházející z Austrálie a Nového Zélandu, sýrové pomazánky, sýrové směsi, sýr cottage, sýr cedar, sýr s modrou plísní, sýrové fondue.

(591) Barevná  
(730) **VAT 33 s.r.o.**, Údolí 100, Ústí nad Labem, Skorotice, 40340, CZ

(210) **O-562774**  
(220) 30.03.2020  
(320) 30.03.2020  
(511) 3, 5, 16, 35, 38  
(540)



(510) (3) mýdla, tekutá mýdla, šampóny, kondicionéry, šampóny tělové, pěny do koupele, pleťová a tělová kosmetika, krémy, přípravky pro bělení, prací prostředky (i tekuté), aviváže, tekuté mycí a čisticí prostředky, zubní pasty, přípravky pro čištění, leštění, odmašťování a broušení, čisticí, lešticí a brousící přípravky pro automobily, autokosmetika, tělová mléka, čisticí mléka, pleťové vody, dětská kosmetika; (5) přípravky pro čištění a osvěžování vzduchu, deodoranty (jiné než pro osobní potřebu), hygienické výrobky pro osobní hygienu zařazené do třídy 5, antibakteriální a dezinfekční přípravky; (16) tiskoviny a výrobky z papíru a to látky, katalogy, kalendáře, fotografie, etikety, tašky papírové, plakáty, kartóny, pohlednice, gratulace, obálky, samolepky, tašky umělohmotné; (35) šíření reklamy počítačovou sítí a Internetem, radiovými a televizními programy; (38) šíření informací počítačovou sítí a Internetem, radiovými a televizními programy.

(591) Barevná  
(730) **TOMIL s.r.o.**, Gen. Svatoně 149, Vysoké Mýto, Litomyšlské Předměstí, 56601, CZ  
(740) Rott, Růžička & Guttman a spol., Vyskočilova 1566, Praha 4, Michle, 14000

(210) **O-562787**  
(220) 31.03.2020  
(320) 31.03.2020  
(511) 9, 37  
(540)

### myDOX

(510) (9) počítačové programy a software, zařízení pro záznam, přenos a zpracování dat; (37) inženýrská činnost v oblasti stavebnictví, a to poskytování informací o údržbě a opravách v oblasti stavebnictví a konzultace v rámci této třídy v oblasti stavebnictví.  
(730) **DEK a.s.**, Tiskařská 257/10, Praha 10, Malešice, 10800, CZ

(210) **O-562792**  
(220) 31.03.2020  
(320) 31.03.2020  
(511) 3, 5, 16, 30, 32, 35, 41, 44  
(540)

### TCM Herbs

(510) (3) kosmetické výrobky, bylinné kosmetické přípravky, výrobky z léčivých rostlin pro kosmetické účely, parfumerie, vonné oleje, krémy, mýdla, mléka, gely, emulze, vody a deodoranty pro osobní potřebu, toaletní přípravky, vlasové a ústní vody pro neléčebné účely, šampóny, tělové i vlasové, prostředky pro mytí a ošetřování pokožky a vlasů, masážní krémy, oleje a emulze, regenerační krémy a vody, zubní pasty a gely pro neléčebné účely, oleje pro kosmetické účely; (5) farmaceutické a parafarmaceutické přípravky humánní a veterinární, vitamínové a multivitaminové přípravky, dietetické a potravinové doplňky v tuhém i tekutém stavu, výrobky z

léčivých rostlin, bylinné léky, sušené bylinné směsi, oleje, krémy, masti a extrakty s léčivým účinkem, léčivé bylinné sirupy, léčivé čaje, potravní doplňky s léčebnými účinky, náplasti, bylinné čaje pro léčebné účely, bylinné extrakty (tinkury) s léčebným účinkem, léčivé bylinné kapky, masti a silice, léčivé byliny, cukrovinky nebo pastilky nebo tablety nebo tobolky nebo kapsle s léčivými přísadami, balzámy a krémy a masti pro lékařské účely, bylinné výtažky nebo sirupy pro léčebné účely, vitamínová a minerální výživa pro léčebné účely, farmaceutické přípravky pro péči o pokožku a vlasy, extrakty bylin doplněné vitamíny, minerálními látkami, stopovými prvky, byliny ve formě drčené a mleté doplněné vitamíny, minerálními látkami, stopovými prvky (doplňky stravy), bylinné tablety, bylinné kapsle pro léčebné účely; (16) knihy; tiskoviny, obaly papírové, papírové tašky, tištěná reklama; (30) cukrovinky, čaje, zpracované byliny, sušené byliny, bylinné přípravky na výrobu nápojů; (32) minerální vody, šumivé nápoje a jiné nápoje nealkoholické, nápoje a šťávy ovocné, sirupy a jiné přípravky k zhotovování nápojů; (35) předvádění zboží a výrobků pro reklamní účely a podporu prodeje, zveřejňování a rozšiřování reklamních textů, rozšiřování reklamních nebo inzertních materiálů zákazníkům, organizování komerčních a reklamních výstav, propagační činnost, reklama, obchodní administrativa, informační servis a poradenské služby v obchodě, maloobchodní a velkoobchodní činnost a internetový prodej (e-shop) s kosmetickými výrobky, bylinnými výrobky, farmaceutickými výrobky, bylinami, čaji, cukrovinkami a nealkoholickými nápoji; (41) výchova, vzdělávání, zábava, školící služby, vydávání knih, časopisů, publikování textů ve formě elektronických médií (s výjimkou reklamních textů); (44) terapeutické služby, farmaceutické poradenství, odborné poradenství v oblasti výživy, diet, stravování, poradenská činnost v oblasti zdravého životního stylu, zdravotní péče v oblasti přírodního léčitelství.

- (730) **TCM Herbs s.r.o.**, U Černé věže 315/6, České Budějovice, České Budějovice 1, 37001, CZ  
(740) PatentCentrum Sedláč & Partners s.r.o., Okružní 2824, České Budějovice, České Budějovice 3, 37001

- (210) **O-562798**  
(220) 31.03.2020  
(320) 31.03.2020  
(511) 35, 40, 41, 42, 43  
(540)



**Zachraň jídlo**

- (510) (35) reklamní, marketingové a propagační služby; (40) poradenství vztahující se k recyklaci odpadu, recyklace a zpracování odpadů, zpracování potravin a nápojů; (41) informace vztahující se ke vzdělávání, konzultační služby v oblasti vzdělávání, knihy (vydávání knih), psaní textů, pořádání a vedení konferencí a seminářů, organizování workshopů a seminářů, vedení kurzů, seminářů a workshopů, vydávání vzdělávacích materiálů; (42) výzkum v oblasti ochrany životního prostředí, poradenské služby vztahující se k výzkumu v oblasti ochrany životního prostředí; (43) gastronomické služby, poradenské služby týkající se potravin, catering (poskytování jídla a nápojů), restaurace (služby).
- (730) **Zachraň jídlo, z.s.**, Ortenovo náměstí 448/9, Praha 7, Holešovice, 17000, CZ

- (210) **O-562801**  
(220) 31.03.2020  
(320) 31.03.2020  
(511) 9, 42, 45  
(540)

**MYDREAMS**

- (510) (9) internetové servery, servery souborů, počítačové servery, cloudové servery, síťové servery, server-side software, servery elektronické pošty, software cloudového serveru, počítačový software pro cloud computing, cloud computingový software ke stažení, software pro monitorování cloudové sítě, aplikační software pro služby cloud computingu; (42) hosting webových stránek, hosting webových stránek na internetu, tvorba, údržba a hosting webových stránek pro druhé, hosting internetových stránek, provozování internetových vyhledávačů, serverhosting, správa serverů, pronájem počítačového serveru (serverhosting), servery (pronájem webových -), pronájem webových serverů, webhosting, navrhování webu, hosting weblogů, programování webových stránek, hosting webových portálů, navrhování webových portálů, správa webových stránek, cloud computing, služby poskytovatele cloud hostingu, poskytování hostingu soukromého cloudu, poskytování hostingu veřejného cloudu, poskytování virtuálních počítačových systémů prostřednictvím cloud computingu, poskytování virtuálního počítačového prostředí prostřednictvím cloud computingu, poradenství v oblasti cloudových výpočetních sítí a aplikací, programování operačního softwaru pro přístup ke cloudové výpočetní síti a její používání, pronájem operačního softwaru pro přístup ke cloudovým výpočetním sítím a jejich používání; (45) registrace názvů domén, internetové seznamovací služby, pronájem názvů internetových domén, pronájem jmen internetových domén, registrace názvů domén [právní služby], registrování názvů domén pro identifikaci uživatelů na globální počítačové síti.
- (730) **MyDreams innovations s.r.o.**, Srážná 229, Hýskov, 26706, CZ

- (210) **O-562811**  
(220) 31.03.2020  
(320) 31.03.2020  
(511) 36  
(540)

**ABSA TECHNOLOGY CENTRE**

- (510) (36) pojišťovací služby, finanční služby, peněžní záležitosti, služby v oblasti nemovitostí.
- (730) **ABSA BANK LIMITED**, 15 Troye Street, Johannesburg, Gauteng, ZA  
(740) Bird & Bird s.r.o. advokátní kancelář, Mgr. Vojtěch Chloupek, advokát, Na příkopě 583/15, Praha 1, Staré Město, 11000

- (210) **O-562813**  
(220) 01.04.2020  
(320) 01.04.2020  
(511) 16, 35, 41  
(540)



- (510) (16) papír a lepenka, tiskárenské výrobky, potřeby pro vazbu knih, fotografie, papírové zboží a kancelářské potřeby s výjimkou nábytku, lepidla pro kancelářské potřeby nebo pro domácnost, potřeby pro rýsování a kreslení a potřeby pro umělce malířské štětce, instruktážní a výukové materiály, plastové archy, folie a sáčky pro balení a obaly, tiskařské typy, štočky; (35) reklama, propagace, řízení obchodní činnosti, obchodní administrativa, kancelářské práce; (41) vzdělávání, školení, zábava, sportovní a kulturní činnosti.
- (591) Barevná  
(730) **Double Impact s. r. o.**, V zářezu 902/4, Praha 5, Jinonice, 15800, CZ

(210) **O-562834**

(220) 01.04.2020

(320) 01.04.2020

(511) 9, 41, 42

(540)

### telight

(510) (9) čočky do mikroskopů, přístroje a nástroje pro mikroskopii, optické přístroje a nástroje, optické sklo, analyzátory obrazu, zařízení na zpracování dat, zrcadla [optika], zvětšovací skla [optika], objektivy [čočky] [optika], vědecká zařízení a nástroje, mikroskopy, přesné měřicí přístroje, skenery (snímače obrazů), přístroje na záznam obrazu, software pro rozlišování obrazu; (41) vzdělávání a školení v oblasti elektronického zpracování dat, školení v zacházení s vědeckými přístroji a nástroji pro laboratorní výzkum; (42) laboratorní výzkum, výzkum a vývoj výrobků, návrh, vývoj a implementace softwaru, provádění vědeckých studií.

(730) **TELIGHT Holding s.r.o.**, Hulická 1089, Praha 9, Újezd nad Lesy, 19016, CZ

(740) PatentEnter s.r.o., Koliště 1965/13a, Brno, Černá Pole, 60200

(210) **O-562838**

(220) 01.04.2020

(320) 01.04.2020

(511) 5

(540)

### JARITIN

(510) (5) farmaceutické přípravky.

(730) **Zentiva, k.s.**, U kabelovny 130/22, Praha 10, Dolní Měcholupy, 10237, CZ

(740) C|K|T ČERVENKA TURKOVÁ & PARTNERS Advokátní, patentová a známková kancelář, Mgr. Radka Červenková advokátka, Anny Letenské 34/7, Praha 2, Vinohrady, 12000

(210) **O-562839**

(220) 01.04.2020

(320) 01.04.2020

(511) 32, 33, 35

(540)

### SUCHÝ ÚNOR S BIRELLEM

(510) (32) chmelové výtažky pro výrobu piva, koktejly na bázi piva, limonády, minerální vody (nápoje), mošt, nealkoholické koktejly, nealkoholické nápoje, nealkoholický cider, nekvašený hroznový mošt, ovocné šťávy, perlivé vody, pивní mladina, pivo, sirupy pro přípravu limonád, sirupy pro přípravu nápojů, sladina, sladové pivo, vody (nápoje), zázvorové pivo, zeleninové šťávy (nápoje); (33) alkoholické nápoje obsahující ovoce, alkoholické nápoje s výjimkou piva, alkoholové esence, alkoholové výtažky, aperitivy, cider, destilované nápoje, digestivy (likéry a lihoviny), koktejly, lihoviny (nápoje), likéry, vína; (35) prezentace výrobku v komunikačních médiích pro účely maloobchodu, propagace, předvádění zboží, reklama, rozhlasová reklama, styk s veřejností, telemarketing, televizní reklama, venkovní reklama.

(730) **Plzeňský Prazdroj, a. s.**, U Prazdroje 64/7, Plzeň, Východní Předměstí, 30100, CZ

(740) Skils s.r.o. advokátní kancelář, JUDr. Karel Muzikář LL.M. (C.J.), advokát, Křižovnické náměstí 193/2, Praha 1, 11000

(210) **O-562840**

(220) 01.04.2020

(320) 01.04.2020

(511) 30

(540)



(510) (30) koření, kořenící směsi, dochucovadla, aromatické přípravky pro potravinářské účely, barvicí přípravky pro potravinářské účely, přípravky prodlužující údržnost potravinářských výrobků, přísady pro trvanlivé masné výrobky, udicí prostředky, tekuté kouřové aroma.

(591) Barevná

(730) **MASO-PROFIT s.r.o.**, Hrdlořežská 197/6, Praha 9, Hrdlořezy, 19000, CZ

(740) Advokátní kancelář Mašek, Kočí, Aujezdský, JUDr. Josef Aujezdský, advokát, Opletalova 1535/4, Praha 1, 11000

(210) **O-562842**

(220) 01.04.2020

(320) 01.04.2020

(511) 30

(540)



(510) (30) koření, kořenící směsi, dochucovadla.

(591) Barevná

(730) **MASO-PROFIT s.r.o.**, Hrdlořežská 197/6, Praha 9, Hrdlořezy, 19000, CZ

(740) Advokátní kancelář Mašek, Kočí, Aujezdský, JUDr. Josef Aujezdský, advokát, Opletalova 1535/4, Praha 1, 11000

(210) **O-562844**  
(220) 01.04.2020  
(320) 01.04.2020  
(511) 30  
(540)



(510) (30) koření, kořenící směsi, dochucovadla.  
(591) Barevná  
(730) **MASO-PROFIT s.r.o.**, Hrdlořežská 197/6, Praha 9, Hrdlořezy, 19000, CZ  
(740) Advokátní kancelář Mašek, Kočí, Aujezdský, JUDr. Josef Aujezdský, advokát, Opletalova 1535/4, Praha 1, 11000

(210) **O-562886**  
(220) 02.04.2020  
(320) 02.04.2020  
(511) 9, 35  
(540)

### bynaps

(510) (9) mobilní aplikace, software a aplikace pro mobilní zařízení, mobilní aplikace ke stažení pro správu informací, stahovatelné počítačové aplikace, kódované programy; (35) propagace, propagace prodeje, reklama a propagace.  
(730) **Machač Matěj Ing.**, Nádražní 456/73, Břeclav, Poštorná, 69141, CZ

(210) **O-562900**  
(220) 03.04.2020  
(320) 03.04.2020  
(511) 29, 35, 40  
(540)



(510) (29) maso a masné výrobky; (35) reklamní, marketingové a propagační služby; (40) řeznictví a uzenářství.  
(730) **MP Krásno, a.s.**, Hranická 430/34, Valašské Meziříčí, Krásno nad Bečvou, 75701, CZ  
(740) JUDr. Miroslava Hořínková, Masarykova 753, Valašské Meziříčí, Krásno nad Bečvou, 75701

(210) **O-562901**  
(220) 03.04.2020  
(320) 03.04.2020  
(511) 29, 35, 40  
(540)



(510) (29) maso a masné výrobky; (35) reklamní, marketingové a propagační služby; (40) řeznictví a uzenářství.  
(730) **MP Krásno, a.s.**, Hranická 430/34, Valašské Meziříčí, Krásno nad Bečvou, 75701, CZ  
(740) JUDr. Miroslava Hořínková, Masarykova 753, Valašské Meziříčí, Krásno nad Bečvou, 75701

### Zamítnuté a částečně odmítnuté/zamítnuté přihlášky ochranných známek po zveřejnění

Zjistí-li Úřad v průběhu řízení o námitkách, že přihlašovaná ochranná známka nespĺňuje podmínky pro zápis, přihlášku zamítne. Zjistí-li, že přihlašovaná ochranná známka nespĺňuje podmínky pro zápis jen pro některé výrobky nebo služby, přihlášku odmítne/zamítne v rozsahu výrobků nebo služeb, pro které přihláška nespĺňuje podmínky zápisu. S ohledem na tuto skutečnost, obsahuje tato kapitola údaje o rozhodnutích o zamítnutí přihlášky ochranné známky v celém nebo částečném rozsahu na základě ustanovení § 26 zákona č. 441/2003 Sb.

Údaje o výsledku rozhodnutí (zamítnutí přihlášky, částečné odmítnutí/zamítnutí přihlášky) jsou uvedeny jako datum právní moci rozhodnutí/výsledek rozhodnutí.

(210) **O-513032**  
(540)



15.04.2020/NABYTÍ P.M. - ZAMÍTNUTÍ PŘIHLÁŠKY PO ZVEŘEJNĚNÍ

(210) **O-513033**  
(540)



15.04.2020/NABYTÍ P.M. - ZAMÍTNUTÍ PŘIHLÁŠKY PO ZVEŘEJNĚNÍ

(210) **O-525777**  
(540)

**RegioJet národní dopravce**

15.04.2020/NABYTÍ P.M. - ČÁSTEČNĚ ZAMÍTNUTÍ PŘIHL. PO ZVEŘ.

(210) **O-526078**  
(540)

**REGIOJET**  
| STUDENT | AGENCY |

VÁŠ NÁRODNÍ  
DOPRAVCE

15.04.2020/NABYTÍ P.M. - ČÁSTEČNĚ ZAMÍTNUTÍ PŘIHL. PO ZVEŘ.

(210) **O-533485**  
(540)



10.04.2020/NABYTÍ P.M. - ZAMÍTNUTÍ PŘIHLÁŠKY PO ZVEŘEJNĚNÍ

(210) **O-533769**  
(540)

**ATCdistribution**

03.04.2020/NABYTÍ P.M. - ČÁSTEČNĚ ZAMÍTNUTÍ PŘIHL. PO ZVEŘ.

(210) **O-537255**  
(540)



07.04.2020/NABYTÍ P.M. - ČÁSTEČNĚ ZAMÍTNUTÍ PŘIHL. PO ZVEŘ.

(210) **O-537256**  
(540)



07.04.2020/NABYTÍ P.M. - ČÁSTEČNĚ ZAMÍTNUTÍ PŘIHL. PO ZVEŘ.

(210) **O-537257**  
(540)



07.04.2020/NABYTÍ P.M. - ČÁSTEČNĚ ZAMÍTNUTÍ PŘIHL. PO ZVEŘ.

(210) **O-537258**  
(540)



07.04.2020/NABYTÍ P.M. - ČÁSTEČNĚ ZAMÍTNUTÍ PŘIHL. PO ZVEŘ.

(210) **O-538221**  
(540)



15.04.2020/NABYTÍ P.M. - ČÁSTEČNĚ ZAMÍTNUTÍ PŘIHL. PO ZVEŘ.

(210) **O-541042**  
(540)

**MAFIA RCRDS**

07.04.2020/NABYTÍ P.M. - ČÁSTEČNĚ ZAMÍTNUTÍ PŘIHL. PO ZVEŘ.

(210) **O-541786**  
(540)



15.04.2020/NABYTÍ P.M. - ZAMÍTNUTÍ PŘIHLÁŠKY PO ZVEŘEJNĚNÍ

(210) **O-543268**  
(540)

**COLORO**

15.04.2020/NABYTÍ P.M. - ČÁSTEČNĚ ZAMÍTNUTÍ PŘIHL. PO ZVEŘ.

(210) **O-544281**  
(540)



15.04.2020/NABYTÍ P.M. - ZAMÍTNUTÍ PŘIHLÁŠKY PO ZVEŘEJNĚNÍ

(210) **O-544282**  
(540)

**HELIOS**

15.04.2020/NABYTÍ P.M. - ZAMÍTNUTÍ PŘIHLÁŠKY PO ZVEŘEJNĚNÍ

(210) **O-548776**  
(540)



15.04.2020/NABYTÍ P.M. - ZAMÍTNUTÍ PŘIHLÁŠKY PO ZVEŘEJNĚNÍ

(210) **O-551338**  
(540)

**Kuc-kuc**

15.04.2020/NABYTÍ P.M. - ČÁSTEČNĚ ZAMÍTNUTÍ PŘIHL. PO ZVEŘ.

(210) **O-554530**  
(540)



15.04.2020/NABYTÍ P.M. - ZAMÍTNUTÍ PŘIHLÁŠKY PO ZVEŘEJNĚNÍ

(210) **O-558637**  
(540)

**FLORIAN**

15.04.2020/NABYTÍ P.M. - ZAMÍTNUTÍ PŘIHLÁŠKY PO ZVEŘEJNĚNÍ





### Zamítnuté námítky týkající se ochranných známek

V průběhu řízení o námítkách může být Úřadem zjištěno, že přihlašovaná ochranná známka, která byla zveřejněna ve Věstníku, nezasahuje do zákonem chráněných starších práv třetích osob, tzv. namítajících, uvedených v ustanovení § 7 zákona č. 441/2003 Sb., a proto Úřad námítky zamítne. Údaje o rozhodnutích o zamítnutí námítek na základě ustanovení § 26 zákona č. 441/2003 Sb. jsou obsaženy v této kapitole.

(210) **O-541711**

(540)

**DUCK & DOG**

08.04.2020/ NABYTÍ P.M. – ZAMÍTNUTÍ NÁMITEK

---

(210) **O-541712**

(540)

**DUCK AND DOG**

08.04.2020/ NABYTÍ P.M. – ZAMÍTNUTÍ NÁMITEK

---

(210) **O-542534**

(540)

**VIRTOO**

15.04.2020/ NABYTÍ P.M. – ZAMÍTNUTÍ NÁMITEK

---

(210) **O-553363**

(540)



07.04.2020/ NABYTÍ P.M. – ZAMÍTNUTÍ NÁMITEK

---

### **Přehled zápisů ochranných známek bez změny ve vztahu ke zveřejněným přihláškám**

Kapitola obsahuje údaje o ochranných známkách zapsaných na základě ustanovení § 28 odst. 1 zákona č. 441/2003 Sb., u kterých nedošlo ke změně údajů oproti zveřejněné přihlášce ochranné známky.

Číselný přehled (111)					
378766	378767	378776	378777	378778	378779

## Zápis ochranných známek bez změny ve vztahu ke zveřejněným přihláškám

- (111) **378766**  
(220) 16.03.2016  
(320) 16.03.2016  
(442) 30.08.2017  
(151) 15.04.2020  
(730) **Bohušovická mlékárna, a.s.**, Na Pláni 1997/41, Praha 5 - Smíchov, 15000, CZ  
(210) O-529714  
(510) (29) maso, ryby, drůbež a zvěřina, masové výtahy, zavařované, mražené, sušené a vařené ovoce a zelenina, želé, džemy, vejce, mléko a mléčné výrobky, oleje a tuky jedlé; (30) káva, čaj, kakao, cukr, rýže, tapioka, ságo, kávové náhražky, mouka a přípravky z obilnin, chléb, pečivo, cukrovinky, zmrzlina, med, sirup melasový, droždí, prášky do těsta, sůl, hořčice, ocet, nálevy (k ochucení), koření, led pro osvěžení; (32) piva, nápoje a šťávy ovocné.  
(511) 29, 30, 32  
(540)



- (111) **378767**  
(220) 20.07.2017  
(320) 20.07.2017  
(442) 01.11.2017  
(151) 15.04.2020  
(730) **SANOFI-AVENTIS Deutschland GmbH**, Brüningstrasse 50, Frankfurt am Main, 65926, DE  
(740) C|K|T ČERVENKA TURKOVÁ & PARTNERS Advokátní, patentová a známková kancelář, Mgr. Radka Červenková advokátka, Anny Letenské 34/7, Praha 2, Vinohrady, 12000  
(210) O-541137  
(510) (5) farmaceutické přípravky humánní, a to přípravky proti kašli a nachlazení.  
(511) 5  
(540)

**MUXOREN**

- (111) **378776**  
(220) 12.09.2019  
(320) 12.09.2019  
(442) 08.01.2020  
(151) 15.04.2020  
(730) **Česká televize**, Na hřebenech II 1132/4, Praha 4, Podolí, 14700, CZ  
(210) O-558466  
(591) Barevná  
(510) (9) audiovizuální díla, zvukové, obrazové a zvukově obrazové záznamy v analogové nebo digitální podobě na datových nosičích nebo ke stažení na internetu nebo prostřednictvím jiné datové či komunikační sítě, nosiče zvukových, obrazových a zvukově obrazových záznamů a dat nahrané i nenahrané, optické disky, kompaktní disky, DVD, Blu-ray disky, gramofonové desky, magnetické pásky, videokazety, magnetické disky, exponované filmy, software, elektronické databáze a katalogy, softwarové aplikace a hry pro počítače, chytré telefony, tablety a jiná komunikační zařízení a zařízení výpočetní techniky, elektronické publikace na nosičích a ke stažení, počítačový hardware, periferní počítačová zařízení, audiovizuální a fotografické přístroje, komunikační zařízení, přístroje pro zachycení, vysílání, přenos, příjem a reprodukci zvuku a obrazu, elektrická zařízení a příslušenství na zpracování dat, audiovizuální přístroje a zařízení, přístroje pro záznam zvuku a obrazu, elektrická navigační zařízení, obaly a pouzdra na nosiče dat a záznamů, brýle, sluneční brýle, pouzdra na brýle, dekorativní magnety, podložky pod myš (příslušenství počítačů); (16) tiskárenské výrobky, knihy, časopisy, fotografie, fotoalba a alba pro sběratele, kalendáře, diáře, poznamkové bloky, plakáty, letáky, nálepky,

navštívenky, pohledy, přání, sběratelské karty, katalogy, manuály, vstupenky, poštovní známky, záložky do knih, tisky, grafické reprodukcce, mapy, kancelářské potřeby kromě nábytku, kancelářský a dopisní papír, desky na dokumenty, obálky, razítka, lepicí pásky, psací potřeby, školní potřeby, vyučovací pomůcky a potřeby kromě přístrojů, pera, tužky, zvýrazňovače, fixy, gumy na gumování, malířské soupravy pro umělce a děti, štetce, pastelky, krabice z papíru nebo lepenky, papírové tašky, balící papír; (28) hry, hračky a zábavní předměty, figurky na hraní, plyšové hračky, panenky, stolní hry, puzzle (hračky), hrací karty, sběratelské karty (karetní hry), stavebnice (hračky), stírací losy na hraní loterijských her, sportovní vybavení a sportovní potřeby nezahnuté do jiných tříd, vánoční ozdoby, herní a sportovní vybavení dětských hřišť, kapesní elektronické hry, vybavení pro počítačové hry spadající do této třídy, herní automaty; (35) propagační činnost, reklama, marketingové služby, televizní reklama, reklama online, poskytování reklamního prostoru, pronájem reklamního času v komunikačních médiích, licence na výrobky a služby pro třetí osoby (komerční správa), merchandising, grafická úprava pro reklamní účely, organizování obchodních nebo reklamních akcí; (38) televizní vysílání a přenosy, audiovizuální přenosové služby, přenos a vysílání dat, přenos digitálních dat prostřednictvím televize, přenos informací elektronickými prostředky, bezdrátové vysílání, kabelové vysílání, satelitní vysílání, provozování vysílacích zařízení, vysílání programů přes internet, distribuce dat nebo audiovizuálních záznamů prostřednictvím globální počítačové sítě nebo internetu, elektronický přenos dat, streaming zvukového materiálu a video materiálu na internetu, služby přenosu videa na vyžádání (VoD), poskytování internetových diskusních fór, poskytování služeb v oblasti online komunikace, přenos interaktivního zábavního software prostřednictvím komunikačních sítí, přenos zpráv prostřednictvím elektronických médií, informační služby týkající se televizního vysílání; (41) zábava, vzdělávání a výuka, zábavní, sportovní a kulturní aktivity, výroba rozhlasových a televizních pořadů, filmová a video produkce, výroba audiovizuálních nahrávek, zvuková produkce, videoprodukce a fotografování, služby televizního studia (nahrávací služby), filmová studia, televizní zábava, hudební koncerty prostřednictvím televize, psaní scénářů, výroba titulků, dabing, filmová distribuce, projekce filmů, pronájem a půjčování filmů, organizace kulturních, zábavních a sportovních akcí, organizování a pořádání výstav k zábavním účelům, organizování festivalů, organizování her a soutěží, poskytování služeb zábavních parků, divadelní představení, provozování internetových her (bez možnosti stažení), vydavatelská činnost a zpravodajství, reportérské služby, online publikování, poskytování elektronických publikací, zpravodajské programy (služby), informace o zábavě.

- (511) 9, 16, 28, 35, 38, 41  
(540)

**KARAOKE**  
čtení

- (111) **378777**  
(220) 12.09.2019  
(320) 12.09.2019  
(442) 08.01.2020  
(151) 15.04.2020  
(730) **Česká televize**, Na hřebenech II 1132/4, Praha 4, Podolí, 14700, CZ  
(210) O-558467  
(510) (9) audiovizuální díla, zvukové, obrazové a zvukově obrazové záznamy v analogové nebo digitální podobě na datových nosičích nebo ke stažení na internetu nebo prostřednictvím jiné datové či komunikační sítě, nosiče zvukových, obrazových a zvukově obrazových záznamů a dat nahrané i nenahrané, optické disky, kompaktní disky, DVD, Blu-ray disky, gramofonové desky, magnetické pásky, videokazety, magnetické disky, exponované filmy, software, elektronické databáze a katalogy, softwarové aplikace a hry pro počítače, chytré telefony, tablety a jiná komunikační zařízení a zařízení výpočetní techniky, elektronické publikace na nosičích a ke stažení, počítačový hardware, periferní počítačová zařízení, audiovizuální a fotografické přístroje, komunikační zařízení, přístroje pro zachycení, vysílání, přenos, příjem a reprodukci zvuku a obrazu, elektrická zařízení a příslušenství na zpracování dat, audiovizuální přístroje a zařízení,

přístroje pro záznam zvuku a obrazu, elektrická navigační zařízení, obaly a pouzdra na nosiče dat a záznamů, brýle, sluneční brýle, pouzdra na brýle, dekorační magnety, podložky pod myš (příslušenství počítačů); (16) tiskárenské výrobky, knihy, časopisy, fotografie, fotoalba a alba pro sběratele, kalendáře, diáře, poznámkové bloky, plakáty, letáky, nálepky, navštívenky, pohledy, přání, sběratelské karty, katalogy, manuály, vstupenky, poštovní známky, záložky do knih, tisky, grafické reprodukcce, mapy, kancelářské potřeby kromě nábytku, kancelářský a dopisní papír, desky na dokumenty, obálky, razítka, lepicí pásky, psací potřeby, školní potřeby, vyučovací pomůcky a potřeby kromě přístrojů, pera, tužky, zvyrazňovače, fixy, gumy na gumování, malířské soupravy pro umělce a děti, štětce, pastelky, krabice z papíru nebo lepenky, papírové tašky, balicí papír; (28) hry, hračky a zábavné předměty, figurky na hraní, plyšové hračky, panenky, stolní hry, puzzle (hračky), hrací karty, sběratelské karty (karetní hry), stavebnice (hračky), stírací losy na hraní loteriijních her, sportovní vybavení a sportovní potřeby nezahnuté do jiných tříd, vánoční ozdoby, herní a sportovní vybavení dětských hřišť, kapesní elektronické hry, vybavení pro počítačové hry spadající do této třídy, herní automaty; (35) propagační činnost, reklama, marketingové služby, televizní reklama, reklama online, poskytování reklamního prostoru, pronájem reklamního času v komunikačních médiích, licence na výrobky a služby pro třetí osoby (komerční správa), merchandising, grafická úprava pro reklamní účely, organizování obchodních nebo reklamních akcí; (38) televizní vysílání a přenosy, audiovizuální přenosové služby, přenos a vysílání dat, přenos digitálních dat prostřednictvím televize, přenos informací elektronickými prostředky, bezdrátové vysílání, kabelové vysílání, satelitní vysílání, poskytování internetových diskusních fór, poskytování služeb v oblasti online komunikace, přenos interaktivního zábavního software prostřednictvím komunikačních sítí, přenos zpráv prostřednictvím elektronických médií, informační služby týkající se televizního vysílání; (41) zábava, vzdělávání a výuka, zábavní, sportovní a kulturní aktivity, výroba rozhlasových a televizních pořadů, filmová a video produkce, výroba audiovizuálních nahrávek, zvuková produkce, videoprodukce a fotografování, služby televizního studia (nahrávací služby), filmová studia, televizní zábava, hudební koncerty prostřednictvím televize, psaní scénářů, výroba titulků, dabing, filmová distribuce, projekce filmů, pronájem a půjčování filmů, organizace kulturních, zábavních a sportovních akcí, organizování a pořádání výstav k zábavním účelům, organizování festivalů, organizování her a soutěží, poskytování služeb zábavních parků, divadelní představení, provozování internetových her (bez možnosti stažení), vydavatelská činnost a zpravodajství, reportéřské služby, online publikování, poskytování elektronických publikací, zpravodajské programy (služby), informace o zábavě.

(511) 9, 16, 28, 35, 38, 41  
(540)

  
SKOBIČINY

(111) **378778**  
(220) 18.09.2019  
(320) 18.09.2019

(442) 08.01.2020  
(151) 15.04.2020  
(730) **Marek Hugo**, Kyjská 16, Praha 9, 19800, CZ  
(210) O-558529  
(510) (35) aktualizace reklamních materiálů, cílené zaslání reklamních materiálů, cílený marketing, marketing, návrh reklamních materiálů, nábor zaměstnanců, prezentace výrobků v komunikačních médiích pro účely maloobchodu, psaní scénářů pro reklamní účely, reklama, rozhlasová reklama, řízení obchodní činnosti hotelů, řízení obchodní činnosti výkonných umělců, výroba reklamních filmů, zprostředkování zaměstnání, zprostředkování propagace, zprostředkování reklamy, předvádění zboží, pořádání módních přehlídek pro reklamní účely, pořádání veletrhů pro obchodní či reklamní účely, pořádání výstav pro obchodní či reklamní účely; (41) diskotéky, divadelní představení, filmové projekce, hudební produkce, pořádání a uvádění koncertů, pořádání a vedení symposií, pořádání a vedení seminářů, pořádání a vedení workshopů, pořádání estrád, pořádání plesů, pořádání soutěží krásy, pořádání soutěží, pořádání výstav ke kulturním nebo vzdělávacím účelům, pořádání sportovních soutěží, poskytování elektronických publikací online bez možnosti stažení, poskytování hudby online bez možnosti stažení, poskytování videí online bez možnosti stažení, produkce estrád, pronájem uměleckých děl, provozování kasin, provozování rekreačních zařízení, provozování zoologických zahrad, provozování muzea, předvádění cirkusových vystoupení, předvádění varietních představení, předvádění živých vystoupení, psaní filmových scénářů, psaní a skládání písní, psaní scénářů s výjimkou reklamních, režie filmů s výjimkou reklamních filmů, skládání hudby, služby filmového studia, služby nahrávacího studia, služby poskytované orchestry, vydávání knih, vydávání textů s výjimkou reklamních, výroba filmů s výjimkou reklamních, výroba rozhlasových a televizních programů, zábava, zábavní parky; (42) umělecký design, architektonické služby, architektonický design exteriérových dekorací, vývoj počítačových platforem, navrhování interiérů, návrhy interiéru, oděvní návrhářství, počítačová platforma jako služba (PASS), plánování městské výstavby, projektování ve výstavbě, průmyslový design; (43) bary, bufety, hotelové služby, kavárny, jídelny, motely, penziony, pronájem přechodného ubytování, provozování kempů, pronájem židlí, stolů, ubrusů, skleněného nádobí, restaurace, rezervace přechodného ubytování, rezervace ubytování v hotelech, rezervace ubytování v penzionech; (44) akvakultura (obhospodařování vodních ploch), aranžování květin, navrhování krajinářských úprav, rostlinné školky, zahradní architektura, zahradnictví.

(511) 35, 41, 42, 43, 44  
(540)

**ZBULING**

(111) **378779**  
(220) 27.09.2019  
(320) 27.09.2019  
(442) 08.01.2020  
(151) 15.04.2020  
(730) **Mohlberg Rudolf Boris**, Rosnice 45, Karlovy Vary, 36017, CZ  
(210) O-558756  
(510) (43) služby zajišťující stravování a nápoje.  
(511) 43  
(540)

**Simir kebab**

### Přehled zápisů ochranných známek se změnou ve vztahu ke zveřejněným přihláškám

Kapitola obsahuje údaje o ochranných známkách zapsaných na základě ustanovení § 28 odst. 1 zákona č. 441/2003 Sb., u kterých došlo ke změně údajů oproti zveřejněné přihlášce ochranné známky.

Číselný přehled (111)							
378768	378769	378770	378771	378772	378773	378774	378775

## Zápisy ochranných známek se změnou ve vztahu ke zveřejněným přihláškám

(111) **378768**  
(220) 11.08.2017  
(320) 11.08.2017  
(442) 10.01.2018  
(151) 15.04.2020  
(540)



(730) **Ambiente Franchise, s.r.o.**, U Krbu 3091/37, Praha 10 - Strašnice, 10000, CZ  
(740) Dana Lukajová, patentový zástupce, Voršilská 130/10, Praha 1 - Nové Město, 11000  
(510) (30) cukr, přírodní sladidla, led, soli, chuťové přísady, ochucovadla a koření, zpracované obilí, škrob pro potravinářské účely, pečicí přípravky a droždí, cereální tyčinky a energetické tyčinky, melasa, cereálie, droždí a přípravky na kynutí pro pekařské výrobky, sušené a čerstvé těstoviny, nudle a knedlíky, mouka, rýže, snídaně cereálie, ovesné a kukuřičné kaše, mouka a přípravky vyrobené z obilnin, mražená pizza, med, melasa, koření; (35) reklamní, marketingové a propagační služby, pomoc v obchodní a podnikatelské činnosti, management a administrativní služby, maloobchodní prodej lahůdek, zeleninových salátů, ovocných salátů, pronájem prodejních stánků; (43) dočasné ubytování, půjčování nábytku, ubrusů a prostírání, salátové bary (služby).  
(511) 30, 35, 43  
(210) O-541588

(111) **378769**  
(220) 26.10.2017  
(320) 26.10.2017  
(442) 24.01.2018  
(151) 15.04.2020  
(540)

**neowell**

(730) **PRESENTA PICTURES, s.r.o.**, Hakenova 929/2, Praha 9, 19600, CZ  
(740) Pavel Reichel a kol., Ing. Pavel Reichel, Lopatecká 14, Praha 4, 14700  
(510) (24) výrobky pro předčasně narozené děti, a to dětské spací pytle, tašky na spací pytle, pelíšky, polohovníky; (35) prodej dětských spacích pytlů, tašek na spací pytle, pelíšků, polohovníků včetně online prodeje a propagace prostřednictvím videa a audiovizuálních děl.  
(511) 24, 35  
(210) O-543316

(111) **378770**  
(220) 02.11.2017  
(320) 02.11.2017  
(442) 14.02.2018  
(151) 15.04.2020  
(540)



(730) **Snášel Tomáš**, Lesní 283, Tábor, 39001, CZ  
**Klvač David**, Zdeňka Nejedlého 1552/7, Mikulov, 69201, CZ  
(740) PatOZ - patentová kancelář, Mgr. Pavel Panák, patentový zástupce, Ječná 243/39a, Praha 2, 12000  
(510) (3) kadeřnické, kosmetické, parfumérní, voňavkářské a masážní výrobky, holicí přípravky, mýdla na holení, oleje pro kosmetické účely, parfémovaná voda scented, parfémy, pleťové vody po holení, pleťové vody pro kosmetické účely, pomády pro kosmetické účely, šampony, toaletní voda,

vlasové kondicionéry, vlasové vody, vosk na kníry, koupelové a sprchové gely a soli určené k lékařským účelům, toaletní mýdla, deodoranty pro osobní potřebu, pleťové vody, gely a pudry na obličej, tělo a ruce, opalovací mléka, gely a oleje a přípravky po opalování (kosmetika), přípravky k lícení, pěny a balzámy, aerosolové přípravky pro kadeřnické účely, laky na vlasy, přípravky pro barvení a odbarvování vlasů, přípravky na trvalou ondulaci a nakadeření vlasů, éterické oleje, koupele (kosmetické přípravky do), koupelové soli určené k lékařským účelům, krášličí masky, krémy (kosmetické), krémy na bělení pokožky; (8) holicí stroje, holicí soupravy, břitvy, pouzdra na břitvy, žiletky, žiletky do holicích strojků, holicí stroje, elektrické i neelektrické, pouzdra na holicí potřeby, nože, holičské nože, nůžky, kadeřnické nůžky, víceúčelové nůžky, nůžky na manikúru a pedikúru, pilníky, pinzety, depilační přístroje, kleště, kleštičky a jiné náčiní pro manikúru a pedikúru, neceséry, přístroje na depilaci elektrolýzou; (35) maloobchodní a velkoobchodní nákup a prodej, zásilkové obchodní služby, elektronický obchod (e-shop) prostřednictvím internetu nebo jiné počítačové sítě, zprostředkovatelská činnost, vše s výrobky uvedenými výše ve třídách 8, průzkum trhu, reklamní, marketingové a propagační služby, cílené zasílání reklamních materiálů, grafická úprava pro reklamní účely, návrh reklamních materiálů, marketing, poradenství v oblasti komunikační strategie při styku s veřejností, poradenství v oblasti komunikační strategie v reklamě, pořádání módních přehlídek pro reklamní účely, pořádání veletrhů pro obchodní či reklamní účely, pořádání výstav pro obchodní či reklamní účely, prezentace výrobků v komunikačních médiích pro účely maloobchodu a velkoobchodu, pronájem reklamního času v komunikačních médiích, pronájem reklamního materiálu, pronájem reklamních ploch, psaní reklamních textů, psaní scénářů pro reklamní účely, grafická úprava pro reklamní účely, modeling pro reklamní účely nebo podporu prodeje, pořádání módních přehlídek pro reklamní účely, výroba reklamních filmů, rozhlasová reklama, řízení obchodní činnosti výkonných umělců, sestavování katalogů informací pro obchodní či reklamní účely, sjednávání a uzavírání obchodních transakcí pro třetí osoby, sjednávání obchodních smluv pro jiné osoby, pomoc při podnikání, řízení podniku a obchodní správa, subdodavatelské služby (pomoc v obchodní činnosti), kancelářské práce, podnikatelské konzultační a poradenské služby, pronájem kancelářských strojů, řízení lidských zdrojů a nábor zaměstnanců, obchodní správa licencí k výrobkům a službám jiných osob, administrativní služby, zpracování administrativních údajů, obchodní zprostředkovatelské služby, zprostředkování propagace, zprostředkování reklamy, styk s veřejností, účetnictví, vedení účetních knih, kontrola účetnictví; (39) doprava, skladování a balení výrobků, distribuce (doprava) tisku, filmů a hudby, zásilkové služby zásilkového velkoobchodu a maloobchodu, dodávka zboží, dodávka zboží poštou, záchranné služby (doprava), zprostředkování dopravy, zprostředkování přepravy, barvení látek, barvení textilií, ofsetový tisk, sitotisk, tisk, tisk fotografií, tisk vzorů, úprava a zpracování textilií, úprava látek, úpravy oděvů; (41) zábavní a vzdělávací služby, kulturní služby a aktivity, hudební produkce, hudební nakladatelství, hudební vydavatelství, ediční činnost, vydávání knih, redakční činnost, elektronické publikování (DTP), filmové projekce, knihovnické služby (půjčovny knih), pořádání a vedení konferencí, pořádání a vedení seminářů, pořádání a vedení workshopů (školení), praktický výcvik (předvádění), profesní rekvalifikace, poskytování filmů bez možnosti stažení prostřednictvím přenosu videa na objednávku, poskytování hudby online bez možnosti stažení, poskytování videí online bez možnosti stažení, provozování muzea (předvádění, výstavy), psaní a skládání písní, psaní filmových scénářů, skládání hudby, služby baviče, služby diskžokejů, služby filmového studia, služby grafické úpravy, nikoliv k reklamním účelům, služby nahrávacího studia, fotografování, fotoreportáže, živá představení, klubové služby (vzdělávání, zábava), hudební koncerty, hudební představení a vystoupení, jejich organizování a provozování a veškeré služby s tím spojené, zprostředkování v oblasti kultury a zábavy, činnosti umělecké agentury, filmová a TV produkce, střih videa, poskytování digitální hudby, nahrávací a vydavatelské služby, multimediální publikování, publikování on-line elektronických publikací v oblasti hudby a videa, vydávání tiskovin a tištěných publikací, tvorba, produkce audionahrávek, videí, filmů, počítačových her, produkce aplikací pro mobilní telefony, organizování a pořádání soutěží (zábavních nebo vzdělávacích), produkce televizních, rozhlasových a filmových programů, výroba interaktivní zábavy, dabing, modelingové služby pro umělce, obrazové zpravodajství, plánování večírků (zábava), pořádání estrád (služby impresária), pořádání módních přehlídek, pořádání výstav ke kulturním nebo vzdělávacím účelům, předprodej vstupenek (zábava), předvádění živých vystoupení, pronájem uměleckých děl, půjčování a pronájem filmové, televizní a hudební techniky, půjčování a pronájem audiovizuálních záznamů - filmů a hudby, pronájem audio

zařízení, pronájem dekorací (na představení), pronájem osvětlovacích zařízení pro divadelní scény či televizní studia, poradenské, informační a konzultační služby vztahující se k výše uvedeným službám; (43) bary, kavárny, restaurace, služby zajišťující stravování a nápoje, restaurační a hostinské služby, dočasné ubytování; (44) služby kadeřnické, holičské a kosmetické, manikúra, pedikúra apod., péče o hygienu a krásu, zkrášlovací služby, zdravotní péče, líčení (make-up), prodlužování řas, ošetření pokožky, čištění pleti, depilace, dermatologie, masáže, zdravotní a kosmetické zábal, zdravotní rekondiční a regenerační služby v rámci této třídy, implantace vlasů, kadeřnictví, manikúra, masáže, salony krásy, služby vizážistů, tělový piercing, tetování, poradenské, informační a konzultační služby vztahující se k výše uvedeným službám.

(511) 3, 8, 35, 39, 41, 43, 44  
(210) O-543484

(111) **378771**  
(220) 06.04.2018  
(320) 06.04.2018  
(442) 13.06.2018  
(151) 15.04.2020  
(540)

**neowell**

(730) **PRESENTA PICTURES, s.r.o.**, Hakenova 929/2, Praha 9, Čakovice, 19600, CZ

(740) Pavel Reichel a kol., Ing. Pavel Reichel, Lopatecká 152/14, Praha 4, 14700

(510) (20) speciální pelíšky pro předčasně narozené děti, polohovací podušky pro předčasně narozené děti (polohovníky); (24) výrobky pro předčasně narozené děti, a to dětské spací pytle a tašky na spací pytle (specificky upravené); (35) prodej dětských spacích pytlů, tašek na spací pytle, pelíšků, polohovníků, včetně online prodeje a propagace prostřednictvím videa a audiovizuálních děl.

(511) 20, 24, 35  
(210) O-547074

(111) **378772**  
(220) 11.04.2018  
(320) 11.04.2018  
(442) 04.07.2018  
(151) 15.04.2020  
(540)



(730) **Fuxa Richard Ing.**, Na Moráni 1313/13, Praha 2, 12800, CZ

(740) HAVEL & PARTNERS s.r.o., Mgr. Ivan Rámeš, Na Florenci 2116/15, Praha 1, Nové Město, 11000

(510) (6) obecné kovy a jejich slitiny a umělecké výrobky z nich obsažené v této třídě, umělecké předměty z obecných kovů, jako jsou například reliéfy, mříže, kování, sošky a plastiky z kovu; (8) přístroje stolní a přístroje kávové z drahých kovů i pochromované, nůžky, nože, naběračky; (11) lampy stojací, stolní, petrolejové - ze skla, keramiky, kovů (i drahých), lustry - ze skla, kovů (i drahých), keramiky, dřeva; (14) drahé kovy a jejich slitiny, drahokamy, drahé kameny, umělecké předměty z drahých kovů, jako jsou například vázy, vitráže, dózy, popelníky, reliéfy, svícný, mříže, sošky z bronzu nebo drahých kovů, stříbrné nádoby; (19) plastiky a sošky z kamene, betonu nebo mramoru, mříže nekovové, pálená hlína; (20) nábytek, rámy, zrcadla, výrobky (pokud nejsou obsaženy v jiných třídách) ze dřeva, korku, třtiny, rákosu, vrbového proutí, rohoviny, kostí, slonoviny, kostic, želvoviny,

jantaru, perleti, mořské pěny, buničiny a z náhražek těchto hmot nebo z plastických hmot, sošky ze dřeva, vosku, sádry nebo z plastických hmot, z porcelánu, pálené hlíny nebo skla; (21) vázy, svícný, sklo, porcelán, keramika, spadající do této třídy, a to umělecké předměty, včetně děl užitého umění (jako jsou například vázy, dózy, kachle, reliéfy, svícný), výrobky z pálené hlíny, spadající do této třídy, náčiní a nádobí pro domácnost a kuchyň, nikoliv z drahých ani postříbřených nebo pozlacených kovů, včetně jídelních servisů, jídelních lístků (pouzder a desek na jídelní lístky), nádobí - dřevěné, cínové, keramické, smaltované, železné, kovové, plechové, hliněné, též žáruvzdorné nebo z obyčejné hlíny, drobné nářadí a přenosné nádoby pro domácnost, kuchyni, hřebeny, kartáče, louskáčky na ořechy; (24) tkaniny a textilní výrobky, které nejsou obsaženy v jiných třídách, látky, ložní příkrývky, ubrusy látkové, přehozy, tapiserie, textilní tapety, textilní ručníky; (26) krajky, výšivky, stuhu a šněrovadla, knoflíky, stiskací knoflíky, háčky a očka; (27) koberce, rohože, rohožky a jiné podlahové krytiny, tapety papírové; (42) designérská a výtvarná činnost (design umělecký, grafický, oděvní, obalový, průmyslový a jiný), interiérová výzdoba.

(511) 6, 8, 11, 14, 19, 20, 21, 24, 26, 27, 42  
(210) O-547192

(111) **378773**  
(220) 11.04.2018  
(320) 11.04.2018  
(442) 04.07.2018  
(151) 15.04.2020  
(540)



(730) **Fuxa Richard Ing.**, Na Moráni 1313/13, Praha 2, 12800, CZ

(740) HAVEL & PARTNERS s.r.o., Mgr. Ivan Rámeš, Na Florenci 2116/15, Praha 1, Nové Město, 11000

(510) (6) obecné kovy a jejich slitiny a umělecké výrobky z nich obsažené v této třídě, umělecké předměty z obecných kovů, jako jsou například reliéfy, mříže, kování, sošky a plastiky z kovu; (8) přístroje stolní a přístroje kávové z drahých kovů i pochromované, nůžky, nože, naběračky; (11) lampy stojací, stolní, petrolejové - ze skla, keramiky, kovů (i drahých), lustry - ze skla, kovů (i drahých), keramiky, dřeva; (14) drahé kovy a jejich slitiny, drahokamy, drahé kameny, umělecké předměty z drahých kovů, jako jsou například vázy, vitráže, dózy, popelníky, reliéfy, svícný, mříže, sošky z bronzu nebo drahých kovů, stříbrné nádoby; (19) plastiky a sošky z kamene, betonu nebo mramoru, mříže nekovové, pálená hlína; (20) nábytek, rámy, zrcadla, výrobky (pokud nejsou obsaženy v jiných třídách) ze dřeva, korku, třtiny, rákosu, vrbového proutí, rohoviny, kostí, slonoviny, kostic, želvoviny, jantaru, perleti, mořské pěny, buničiny a z náhražek těchto hmot nebo z plastických hmot, sošky ze dřeva, vosku, sádry nebo z plastických hmot, z porcelánu, pálené hlíny nebo skla; (21) vázy, svícný, sklo, porcelán, keramika, spadající do této třídy, a to umělecké předměty, včetně děl užitého umění (jako jsou například vázy, dózy, kachle, reliéfy, svícný), výrobky z pálené hlíny, spadající do této třídy, náčiní a nádobí pro domácnost a kuchyň, nikoliv z drahých ani postříbřených nebo pozlacených kovů, včetně jídelních servisů, jídelních lístků (pouzder a desek na jídelní lístky), nádobí - dřevěné, cínové, keramické, smaltované, železné, kovové, plechové, hliněné, též žáruvzdorné nebo z obyčejné hlíny, drobné nářadí a přenosné nádoby pro domácnost, kuchyni, hřebeny, kartáče, louskáčky na ořechy; (24) tkaniny a textilní výrobky, které nejsou obsaženy v jiných třídách, látky, ložní příkrývky, ubrusy látkové, přehozy, tapiserie, textilní tapety, textilní ručníky; (26) krajky, výšivky, stuhu a šněrovadla, knoflíky, stiskací knoflíky, háčky a očka; (27) koberce, rohože, rohožky a jiné podlahové krytiny, tapety papírové; (42) designérská a výtvarná činnost (design umělecký, grafický, oděvní, obalový, průmyslový a jiný), interiérová výzdoba.

(511) 6, 8, 11, 14, 19, 20, 21, 24, 26, 27, 42  
(210) O-547193



(111) **378774**  
(220) 23.11.2018  
(320) 23.11.2018  
(442) 20.02.2019  
(151) 15.04.2020  
(540)

**EDISON**

(730) **Hronec Ivan PhDr.**, Haburská 89/35, Bratislava, SK  
(740) Ing. Dobroslav Musil, patentový zástupce, Zábrdovická 801/11, Brno,  
Zábrdovice, 61500  
(510) (43) kavárny.  
(511) 43  
(210) O-552080

---

(111) **378775**  
(220) 23.11.2018  
(320) 23.11.2018  
(442) 20.02.2019  
(151) 15.04.2020  
(540)

**KINO EDISON**

(730) **Hronec Ivan PhDr.**, Haburská 89/35, Bratislava, SK  
(740) Ing. Dobroslav Musil, patentový zástupce, Zábrdovická 801/11, Brno,  
Zábrdovice, 61500  
(510) (43) kavárny.  
(511) 43  
(210) O-552082

---

### Zápisy licenčních smluv k ochranným známkám

V této kapitole jsou zveřejněny zápisy licenčních smluv podle ustanovení § 18 odst. 1 zákona č. 441/2003 Sb.

Číslo zápisu (111)	Vlastník (730)	Nabyvatel licence (791)	Druh licence (793)	Datum uzavření licenční smlouvy (793)	S účinností od data (580)
374178	Univerzita Karlova, Ovocný trh 560/5, Praha 1, Staré Město, 11636, CZ	Prabos plus a.s., Komenského 9, Slavičín, 76321, CZ	nevýhradní	12.03.2020	20.04.2020

### Ochranné známky zrušené a prohlášené za neplatné

Tato kapitola obsahuje údaje o rozhodnutích o zrušení ochranné známky na základě ustanovení § 31 zákona č. 441/2003 Sb. nebo o prohlášení ochranné známky za neplatnou na základě ustanovení § 32 zákona č. 441/2003 Sb. Existuje-li důvod zrušení/prohlášení ochranné známky za neplatnou pouze ve vztahu k některým z výrobků nebo služeb, Úřad ochrannou známku zruší/prohlásí za neplatnou pouze pro tyto výrobky nebo služby. Údaje o výsledku rozhodnutí (zrušení ochranné známky, částečné zrušení ochranné známky, prohlášení ochranné známky za neplatnou, prohlášení ochranné známky za částečně neplatnou) jsou uvedeny za datem právní moci rozhodnutí s názvem "Datum právní moci rozhodnutí/výsledek rozhodnutí".

(111) 374682  
(540)

---



10.04.2020 / NABYTÍ P.M. - PROHLÁŠENÍ OZ ZA NEPLATNOU

### Přehled obnov zápisu ochranných známek

Kapitola obsahuje údaje o ochranných známkách, u kterých byl na žádost vlastníka obnoven zápis podle ustanovení § 28 odst. 2 zákona č. 441/2003 Sb.

Číselný přehled (111)											
150127	150132	150133	164527	168837	227149	228968	232330	232368	235013	235016	235693
235847	235922	236019	236020	236793	237479	238262	238263	238466	239992	239993	240007
240008	240015	241441	241953	242878	244086	244088	244089	244818	244829	247032	254141
254142	254143	254144	254145	310911	310953	312516	313613	314095	314278	314279	314457
314716	314717	314720	314721	315341	315342	315343	315436	315457	315479	315649	315681
316507	316703	316922	317033	317321	317331	317423	317547	317758	317812	318013	318173
318191	318305	318463	319004	319048	319140	320429	320525	320545	320785	321285	321330
321331	321483	322542	327839	328861	328862	328863					

## Obnovy zápisu ochranných známek

(111) **150127**  
(220) 05.04.1950  
(151) 05.04.1950  
(540)

### MECCANO

(730) **MECCANO s.a.s.**, 363 Avenue Antoine de Saint-Exupéry, 62100 Calais, FR  
(740) PATENTSERVIS Praha a.s., Na Podkovce 281/10, Praha 4, Podolí, 14700  
(510) (28) konstruktivně provedené hračky.  
(511) 28  
(210) O-21282

(111) **150132**  
(220) 03.05.1950  
(151) 03.05.1950  
(540)



(730) **Sellier & Bellot a.s.**, Lidická 667, Vlašim, 25801, CZ  
(740) Rott, Růžička & Guttman a spol., Vyskočilova 1566, Praha 4, Michle, 14000  
(510) (13) lovecké nábojnice a náboje.  
(511) 13  
(210) O-717

(111) **150133**  
(220) 03.05.1950  
(151) 03.05.1950  
(540)



(730) **Sellier & Bellot a.s.**, Lidická 667, Vlašim, 25801, CZ  
(740) Rott, Růžička & Guttman a spol., Vyskočilova 1566, Praha 4, Michle, 14000  
(510) (13) lovecké nábojnice a náboje.  
(511) 13  
(210) O-715

(111) **164527**  
(220) 24.03.1980  
(151) 29.09.1980  
(540)

### IVOMEC

(730) **MERIAL, INC.**, 3239 Satellite Blvd., Duluth, 30096, GA, US  
(740) Rott, Růžička & Guttman, Patentové, známkové a advokátní kanceláře, JUDr. Vladimír Rott, patentový zástupce, Vyskočilova 1566, Praha 4, Michle, 14000  
(510) (5) výrobky farmaceutické, zvěrolékařské a zdravotnické, výrobky dietetické pro děti a nemocné, náplasti, obvazový materiál, hmoty určené k plombování zubů a na otisky zubů, desinfekční prostředky, prostředky k hubení rostlinných a živočišných škůdců, antiparazitní látky.  
(511) 5  
(210) O-51596

(111) **168837**  
(220) 21.08.1990  
(151) 18.11.1991  
(540)

### ELTEK

(730) **Ing. Petr Mikšík**, Tomečkova 4298, Kroměříž, 76701, CZ  
(740) Kania, Sedlák, Smola, s.r.o., Mendlovo náměstí 907/1a, Brno, Staré Brno, 60300  
(510) (42) aplikace elektroniky a výpočetní techniky.  
(511) 42  
(210) O-58355

(111) **227149**  
(220) 18.04.2000  
(151) 21.09.2000  
(540)

### ATRACK

(730) **INTELEK spol. s r.o.**, Ericha Roučky 1291/4, Brno, Černovice, 62700, CZ  
(740) Ing. Markes Libor, Grohova 54, Brno, 60200  
(510) (9) vědecké, měřicí, signalizační a kontrolní přístroje, zařízení a nástroje, počítače a zařízení ke zpracování dat a jejich periferní zařízení a příslušenství, elektronické platební terminály zařízení pro kontrolu přístupu, elektronické bezpečnostní a platební karty, čtecí zařízení karet, klávesnice, software k užití ve spojení s uvedeným zbožím, zařízení místních sítí, elektrické, optické, mikrovlnné a datové kabely, spínače, rozvaděče a konektory, terminály jako rozhraní se sítěmi a počítači; (37) instalace a servis přístrojů, zařízení a nástrojů uvedených ve třídě 9; (42) navrhování počítačového hardware a software, služba pro aktualizaci hardware a software, projekce místních sítí, konzultace v oblasti počítačového hardware a software a místních sítí a internetu, služby internetového servru.  
(511) 9, 37, 42  
(210) O-154571

(111) **228968**  
(220) 25.04.2000  
(151) 20.11.2000  
(540)

### MANEX

(730) **Scott Automation a.s.**, Úlehlova 36/49, Podivín, 69145, CZ  
(740) Inpartners Group, Ing. Leopold Dadej, patentový zástupce, Na Valtické 339/6, Břeclav 4, 69141  
(510) (6) kovové potřeby zámečnické, kovové výrobky (mimo drahých kovů) které nejsou uvedeny v jiných třídách; (7) stroje balící, dopravníky, zdvihací zařízení, stroje pro paletizaci a depaletizaci zboží, manipulátory, stroje pro manipulaci se zbožím; (42) projektování, výzkum a vývoj uvedených výrobků a zařízení.  
(511) 6, 7, 42  
(210) O-154824

(111) **232330**  
(220) 17.04.2000  
(151) 28.03.2001  
(540)

### KONFIRM

(730) **KONFIRM, spol.s r.o.**, Purkyňova 45, Brno, 61200, CZ  
(740) Mgr. Lukáš Dlabáček, patentový zástupce, Bolzanova 461/5, Brno, Černovice, 61800  
(510) (35) poskytování pomoci při řízení obchodní činnosti, obchodní administrativy, služby reklamní a obchodní, průzkum a analýzy trhů, ekonomické a organizační poradenství, zvláště v oboru zavádění a udržování systémů řízení jakosti a systémů environmentálního managementu a systému HACCP, zejména v oblasti životního prostředí, bezpečnosti práce, hygieny potravin, služby řízení logistiky, poradenství ve všech personalistice, obchodní zprostředkování jako podpora zajištění odbytu produkce klientů a dále zprostředkování uzavření smluv o jednorázových či dlouhodobých dodávkách surovinových zdrojů, sběr dat a zpráv a systematizace získávaných informací do počítačových databází (on-line), výrobní katalogy a informační systémy, zejména pro umožnění on-line objednávání a plnění objednávek přímým modemem nebo internetem, sledování okamžité úrovně zásob, sledování okamžitého stavu dopravy zboží a standardní a celní obchodní zprávy, všechny fáze dodacího řetězce, tj. umístění objednávky, její sledování, katalogizace, autorizace oprav, pohyb zásob a podpora rozhodnutí, vše on-line, a to za použití řady medií jako jsou internet, groupware a rozhraní elektronických dat (EDI); (41) provádění, obstarávání a organizace školení a vzdělávání, zejména ve vztahu k zabezpečení rozvoje systémů řízení jakosti a environmentálního managementu; (42) odborné konzultace včetně poradenství pro obory systémů řízení jakosti a systémů environmentálního managementu, pro oblasti životního prostředí, bezpečnosti práce, hygieny potravin a zemědělské prvovýroby, konzultace v oblasti podnikového řízení a informačních systémů, poradenství a výzkum, zvláště v oblasti zemědělství a potravinářství, inženýrské služby, vývoj software k jmenovaným systémům a výrobám, obalový design pro spotřebitelské výroby.  
(511) 35, 41, 42  
(210) O-154495

(111) **232368**  
(220) 17.05.2000  
(151) 28.03.2001  
(540)



(730) **Vlach Petr**, Husovo náměstí 34, Polná, 58813, CZ  
(740) Ing. Marcela Filipenská, Polní 302/32, Žďár nad Sázavou, Žďár nad Sázavou 2, 59102  
(510) (1) chemické výrobky pro průmysl – silikony, montážní pěny; (2) laky; (6) dveřní, okenní a nábytkové kování, zámky, vruty; (17) tmely, těsnící lišty, narážecí hrany; (19) dřevo polozpracované – trámy, prkna; (20) nábytek dřevěný, dveře, úchytky nábytkové ze dřeva a plastických hmot, profilové lišty dřevěné, pracovní desky, hrany nábytkové; (39) dobírková služba – skladování, balení a distribuce zboží; (40) truhlářská výroba – zpracování dřeva, výroba nábytku.  
(511) 1, 2, 6, 17, 19, 20, 39, 40  
(210) O-155450

(111) **235013**  
(220) 20.04.2000  
(151) 30.07.2001  
(540)

### CANIVERM

(730) **Bioveta, a.s.**, Komenského 212, Ivanovice na Hané, 68323, CZ  
(740) Advokátní kancelář, JUDr. PhDr. Jaromír Saxl, advokát, Údolní 33, Brno, 60200  
(510) (5) drogy, léčiva, výrobky farmaceutické, lékárnické, zdravotnické, hygienické a desinfekční, farmaceutické přípravky humánní a veterinární, zejména sílicí a dietetické, anthelmintické a stimulační léčebné prostředky pro ochranu zdraví zvířat, hromadně vyráběné veterinární léčebné přípravky, přípravky baktericidní, fungicidní, insekticidní, pro ničení plísni a škodlivých zvířat, organopreparáty, veterinární imunologické přípravky, krevní deriváty a biologické laboratorní přípravky, zejména séra, očkovací látky, vakcíny, bakteríny a alergeny, hormonální veterinární přípravky, přísady do krmiv pro zvířata pro lékařské účely, chemické výrobky pro veterinární použití, pro lékařství, hygienu a farmacii; (31) krmivo pro ptactvo a zvířata, přípravky posilující pro zvířata, přísady do krmiv pro zvířata, ne pro lékařské účely.  
(511) 5, 31  
(210) O-154715

(111) **235016**  
(220) 20.04.2000  
(151) 30.07.2001  
(540)



(730) **Kofola ČeskoSlovensko a.s.**, Nad Porubkou 2278/31a, Ostrava - Poruba, 70800, CZ  
(740) Rott, Růžička & Guttman a spol., Vyskočilova 1566, Praha 4, Michle, 14000  
(510) (32) nealkoholické nápoje, sirupy a ovocné koncentráty.  
(511) 32  
(210) O-154728

(111) **235693**  
(220) 14.04.2000  
(151) 27.08.2001  
(540)

### INTER NOVA

(730) **TV Nova s.r.o.**, Kříženeckého nám. 1078/5, Praha 5, 15200, CZ  
(740) Dana Lukajová, patentový zástupce, Vršilská 10, Praha 1, 11000  
(510) (38) televizní vysílání, televizní vysílání programů, televizní vysílání zábavných, vzdělávacích, výchovných, soutěžních, diskusních a informačních pořadů.  
(511) 38  
(210) O-154456

(111) **235847**  
(220) 16.05.2000  
(151) 27.08.2001  
(540)

### REDSAND

(730) **Perry Ellis International Europe Limited**, Olympic House, Pleasants Street, Dublin 8, IE  
(740) FAJNOR IP s.r.o., Pobřežní 249/46, Praha 8, Karlín, 18600  
(510) (25) oděvy, obuv, kloboučnické zboží, zejména noční úbory, a to pyžama, noční košile a župany, spodní prádlo dětské, dámské a pánské, plavky, kabáty, kabátky, saka, trička s krátkými rukávy (T-shirts), trička s dlouhými rukávy, tenké bundy, košile, trikoty, dámské vesty, pánské vesty, krátké kalhoty, čepice, klobouky, rukavice prstové, palčáky, šle, podvazky, košile,

kalhoty, džínsy, dámské šaty, pletené zboží, punčochy, dětské kombinézy, kombinézy, střevice, vysoké boty, sandály, domácí obuv, pantofle, bryndáčky, kostýmy pro Halloween, maskarní kostýmy, vesty, halenky, šátky, šály, vázanky, motýlky, opasky, pásky, čelenky, oteplovačky, oblečení pro jogging, potítka, nátepníky, ponožky.

(511) 25  
(210) O-155417

(111) **235922**  
(220) 29.05.2000  
(151) 27.08.2001  
(540)



(591) Barevná  
(730) **LACHMAN INTERIER DESIGN, s.r.o.**, Plumlovská 522/44, Prostějov, 79601, CZ  
(510) (19) otvorové výplně staveb (okna, dveře, portály), schodiště, příčky dělicí stěny; (20) nábytek; (37) opravy nábytku, opravy otvorových výplní staveb, schodišť, příček.  
(511) 19, 20, 37  
(210) O-155817

(111) **236019**  
(220) 15.06.2000  
(151) 27.08.2001  
(540)



(591) Barevná  
(730) **MOKATE Czech s.r.o.**, Počernická 96, Praha 10, 10800, CZ  
(740) Silesia Patent, s.r.o., Soukromá 261, Václavovice, 73934  
(510) (29) maso, ryby, drůbež, zvěřina a výrobky z nich, mléko a mléčné výrobky, oleje a jedlé tuky, ovoce a zelenina sušené a jinak konzervované; (30) káva, čaj, kakao a nápoje z nich, cukr, cukrovinky, čokoláda, žvýkačky, rýže, mouka a moučné směsi, moučné výrobky, sůl, ocet, koření, škrob - v rámci této třídy, droždí; (32) veškeré nealkoholické nápoje; (33) alkoholické nápoje s výjimkou piva; (35) propagační činnost, účetní a daňové porady, marketing, obchodní poradenství, kancelářské práce, inzertní činnost, průzkumy - v rámci této třídy.  
(511) 29, 30, 32, 33, 35  
(210) O-156402

(111) **236020**  
(220) 15.06.2000  
(151) 27.08.2001  
(540)



(591) Barevná  
(730) **MOKATE Czech s.r.o.**, Počernická 96, Praha 10, 10800, CZ  
(740) Silesia Patent, s.r.o., Soukromá 261, Václavovice, 73934  
(510) (29) maso, ryby, drůbež, zvěřina a výrobky z nich, mléko a mléčné výrobky, oleje a jedlé tuky, ovoce a zelenina sušené a jinak konzervované; (30) káva, čaj, kakao a nápoje z nich, cukr, cukrovinky, čokoláda, žvýkačky, rýže, mouka a moučné směsi, moučné výrobky, sůl, ocet, koření, škrob - v rámci této třídy, droždí; (32) veškeré nealkoholické nápoje; (33) alkoholické nápoje s výjimkou piva; (35) propagační činnost, účetní a daňové porady, marketing, obchodní poradenství, kancelářské práce, inzertní činnost, průzkumy - v rámci této třídy.  
(511) 29, 30, 32, 33, 35  
(210) O-156403

(111) **236793**  
(220) 29.06.2000  
(151) 19.09.2001  
(540)



(730) **Kovovýroba Hostivice s.r.o.**, Sportovců 881, Hostivice, 25301, CZ  
(740) Mgr. David Müller, Filipova 2016/6, Praha 4, 14800  
(510) (6) stavební materiál z litého a válcovaného materiálu, zámečnické a jiné výrobky z kovu, jako nosné konstrukce pro instalační vedení, zejména kabelové trasy a drátěné kabelové žlaby, obrobky, výkovky, kovové podpěry, kovová pouzdra, kovové vodící lišty, konzole pro stavebnictví; (9) bleskojistky, bleskosvody, časové spínače, elektrické kabely, elektrické spojky, svorky a konektory, dálkové řízení signalizace, elektromagnetické cívky, elektronky zesilovací, elektrické objímky a objímky elektrických kabelů, plošné obvody, elektrotechnické odbočné krabice a odbočnice, rozvodné panely, relé, reostaty, signalizační zařízení a požární hlásiče, elektrotechnické svorkovnice, vypínače, přerušovače, elektrické signalizační zvonky, jističe, pojistky, přístroje a nástroje fotografické, kinematografické, měřicí, optické, přístroje a nástroje elektrické, spadající do této třídy, jako např. navigační přístroje a nástroje, přístroje a nástroje na měření objemu apod., přístroje pro bezdrátový přenos informací, zařízení pro záznam, přenos a reprodukci zvuku nebo obrazu, přístroje a nástroje pro účely učební, elektrotermické nástroje a přístroje, počítače a jejich součásti, softwarové produkty; (37) opravárenství, instalační služby a údržba telekomunikačních zařízení.  
(511) 6, 9, 37  
(210) O-157040

(111) **237479**  
(220) 07.07.2000  
(151) 22.10.2001  
(540)

### SNĚHURKA

(730) **Missiva, spol. s r.o.**, V oblouku 588/21, Ústí nad Labem, 40007, CZ  
(740) Macek and Partners, Mgr. Jiří Macek, Sázavská 751/16, Praha 2, Vinohrady, 12000  
(510) (1) chemické výrobky pro průmyslové a vědecké účely, pro fotografii, zemědělství, zahradnictví, lesnictví, umělé pryskyřice, plastické hmoty v surovém stavu (v prášku, pastách, v tekutém stavu), půdní hnojiva přírodní a umělá, prostředky hasící, pro kalení, pro svařování, pro konzervaci potravin, třísloviny, průmyslová pojidla, alkalické a alkalickozemité kovy, bauxit; (3) přípravky prací a bělicí, čistící, lešticí, odmašťovací, mýdlo, výrobky kosmetické, voňavkářské včetně éterických olejů, dámská a pánská kosmetika, vodičky na vlasy, zubní pasty, mýdla, tekutá mýdla, sprchové gely, tělová mléka, toaletní vody, deodoranty, tuhé deodoranty, pudry, barvy na vlasy, šampony, kondicionéry, krémy, přípravky dekorativní kosmetiky, masážní krémy; (5) výrobky farmaceutické, zvěrolékařské, zdravotnické, dietetické pro děti a nemocné, chemické pro účely lékařské, náplastí, obvazový materiál, hmoty určené k plombování zubů a na otisky, prostředky dezinfekční, k hubení rostlinných a živočišných škůdců, antiparazitní látky.  
(511) 1, 3, 5  
(210) O-157201

(111) **238262**  
(220) 24.05.2000  
(151) 23.11.2001  
(540)



(730) **TV Nova s.r.o.**, Křiženeckého nám. 1078/5, Praha 5, 15200, CZ  
(740) Dana Lukajová, patentový zástupce, Voršilská 10, Praha 1, 11000  
(510) (16) papír a výrobky z papíru, lepenka a výrobky z lepenky, tištěné materiály, publikace, noviny, periodika a časopisy, knihy, propagační materiály, fotografie, plakáty, kalendáře, papírnické zboží, plastické obalové materiály; (35) inzertní, propagační a marketingové služby, zprostředkování v oblasti reklamy, poradní a konzultační služby v oblasti marketingu a médií, reklamní a propagační činnost, tvorba reklamních a propagačních materiálů, průzkum a analýzy trhu, průzkumové a informační služby v oblasti reklamy, obchodu a marketingu, statistické analýzy a kompilace, průzkum a konzultační služby v oblasti médií, plánování, nákup a zprostředkování prostoru pro reklamu, získávání, zpracování a prezentace sledovanosti televizních pořadů; (41) vydavatelské a nakladatelské služby, nahrávání nosičů zvukových nebo zvukově obrazových, šíření audiovizuálních děl; (42) návrhářské a designéřské služby, tvorba a vývoj designu, konzultační služby v oblasti informačních technologií, tvorba softwaru a www stránek.  
(511) 16, 35, 41, 42  
(210) O-155715

(111) **238263**  
(220) 24.05.2000  
(151) 23.11.2001  
(540)

### MAG MEDIA 99

(730) **TV Nova s.r.o.**, Křiženeckého nám. 1078/5, Praha 5, 15200, CZ  
(740) Dana Lukajová, patentový zástupce, Voršilská 10, Praha 1, 11000  
(510) (16) papír a výrobky z papíru, lepenka a výrobky z lepenky, tištěné materiály, publikace, noviny, periodika a časopisy, knihy, propagační materiály, fotografie, plakáty, kalendáře, papírnické zboží, plastické obalové materiály; (35) inzertní, propagační a marketingové služby, zprostředkování v oblasti reklamy, poradní a konzultační služby v oblasti

marketingu a médií, reklamní a propagační činnost, tvorba reklamních a propagačních materiálů, průzkum a analýzy trhu, průzkumové a informační služby v oblasti reklamy, obchodu a marketingu, statistické analýzy a kompilace, průzkum a konzultační služby v oblasti médií, plánování, nákup a zprostředkování prostoru pro reklamu, získávání, zpracování a prezentace sledovanosti televizních pořadů; (41) vydavatelské a nakladatelské služby, nahrávání nosičů zvukových nebo zvukově obrazových, šíření audiovizuálních děl; (42) návrhářské a designéřské služby, tvorba a vývoj designu, konzultační služby v oblasti informačních technologií, tvorba softwaru a www stránek.

(511) 16, 35, 41, 42  
(210) O-155716

(111) **238466**  
(220) 18.09.2000  
(151) 23.11.2001  
(540)

### Janáčková filharmonie Ostrava

(730) **Janáčková filharmonie Ostrava, příspěvková organizace**, 28. října 2556/124, Ostrava - Moravská Ostrava a Přívoz, 70200, CZ  
(510) (35) provádění reklamní činnosti a propagace v oblasti hudby; (41) interpretace hudebního umění a rozvíjení hudební kultury na území města Ostravy, republiky i v zahraničí zabezpečením veřejné koncertní činnosti, soustavná péče o hudební vzdělávání občanů, provozování komorní hudby, organizace tuzemských a zahraničních koncertních zájezdů, spoluúčast při organizování hostování umělců a souborů v rámci koncertních produkcí, výkon agenturní činnosti v oblasti hudby v tuzemsku, vydávání propagačních materiálů a publikací ve vztahu k její činnosti, pořizování zvukových záznamů.  
(511) 35, 41  
(210) O-159147

(111) **239992**  
(220) 14.04.2000  
(151) 25.01.2002  
(540)



(730) **RALLYE REJVÍZ z.s.**, Stránského 1350/35, Brno, Žabovřesky, 61600, CZ  
(510) (41) výstavní, vydavatelská a nakladatelská činnost ve spojení s akcemi klubu, sportovní a kulturní aktivity, mototuristika, pořádání turistických srazů, pořádání automobilových soutěží, pořádání odborných srazů, konferencí a seminářů.  
(511) 41  
(210) O-154484



(111) **239993**  
(220) 14.04.2000  
(151) 25.01.2002  
(540)



(730) **RALLYE REJVÍZ z.s.**, Stránského 1350/35, Brno, Žabovřesky, 61600, CZ  
(510) (41) výstavní, vydavatelská a nakladatelská činnost ve spojení s akcemi klubu, sportovní a kulturní aktivity, mototuristika, pořádání turistických srazů, pořádání automobilových soutěží, pořádání odborných srazů, konferencí a seminářů.  
(511) 41  
(210) O-154485

(111) **240007**  
(220) 17.05.2000  
(151) 25.01.2002  
(540)

### SOUHVĚZDÍ NOVY

(730) **TV Nova s.r.o.**, Křiženeckého nám. 1078/5, Praha 5, 15200, CZ  
(740) Dana Lukajová, patentový zástupce, Voršilská 10, Praha 1, 11000  
(510) (9) aparáty a přístroje vědecké, geodetické, elektrické (zařazené ve třídě 9), elektronické (zařazené ve třídě 9), fotografické, filmové, optické, přístroje pro vážení, měření, signalizaci, kontrolu, záchranu a přístroje učební, aparáty pro záznam, uchování, převod, přenos nebo reprodukci zvuku nebo obrazu, telefony, záznamníky, faxy, ústředny, magnetické nebo optické suporty zvukových nebo zvukově obrazových záznamů, automatické distributory a mechanismy na mince, zapisovací pokladny, kalkulační stroje, přístroje pro zpracování informací a počítače včetně jejich jednotlivých součástí a náhradních dílů ze třídy 9, baterie, akumulátory, počítačové hry s výstupem na PC nebo na TV, pohledy ilustrované se zvukovou nahrávkou, hlavolamy elektrické nebo elektronické, hrací skříně uváděné v činnost vhozením mince, reklamní přístroje na střídavé obrazy, reklama světelná, reklamní světelné přístroje, nosiče záznamů nahrané i nenahrané, videokazety nahrané i nenahrané, audiokazety nahrané i nenahrané, audiovizuální programy, audioprogramy, audiovizuální díla, audiovizuální díla v digitální podobě, filmy, hudební díla, CD disky, programové vybavení pro počítače, software, hardware výpočetní techniky nebo komunikační nebo informační techniky, elektronické databáze a databázové produkty, informace a záznamy v elektronické podobě, informace a data a databáze a informační produkty na nosičích nebo i v elektronických, datových, informačních, počítačových a komunikačních sítích všeho druhu, související software a hardware, elektronické nebo datové nebo informační nebo komunikační nebo výpočetní sítě včetně součástí a náhradních dílů obsažených ve třídě 9, multimediální aplikace, elektronické multimediální nebo elektronické informační katalogy, elektronické časopisy, elektronická periodika a knihy v elektronické podobě; (16) papír, lepenka a výrobky z těchto materiálů zařazené ve třídě 16, výrobky z papíru, plakáty, fotografie, kalendáře, pohlednice, gratulace, dopisní papíry, obálky, samolepky, obtisky, pexesa, hrací karty, poznámkové bloky, desky na spisy, pořadače, omalovánky, activity books, balící papír, obaly všeho druhu papírové, listy, pytlíky a sáčky pro obalovou techniku, papírové hračky, školní sešity, skicáky, tužky, pastelky, tuhy, gumy, ořezávátka, ořezávátka strojky, penály, papírové tašky, papírové kapesníky, papírové ubrusy a ubrusky, hlavolamy papírové, těžítka na papíry, tiskoviny, tiskopisy, časopisy, periodika, knihy, databázové produkty v papírové formě, databáze v papírové formě, tiskárenské výrobky, písma pro tiskárny, losy, štočky, potřeby pro knižní vazby, lepidla pro papírenství nebo domácnost, materiál pro umělce, štetce, psací

stroje a kancelářské potřeby, učební pomůcky, umělecké nebo ozdobné předměty z papíru, obaly bublinkové (z umělých hmot); (35) reklamní, inzertní a propagační činnost, marketing, reklamní, inzertní a propagační činnost prostřednictvím jakéhokoliv média, prostřednictvím telefonní sítě nebo datové sítě nebo informační sítě nebo elektronické sítě nebo komunikační sítě nebo počítačové sítě, poskytování informací a jiných informačních produktů komerčního nebo reklamního charakteru, multimediálních informací komerčního charakteru, komerční využití Internetu v oblastech komerčních internetových médií a vyhledávacích služeb, on-line inzerce, činnost reklamní agentury, zprostředkovatelská činnost v obchodu, merchandising, franchising, pomoc při využívání a řízení obchodního podniku, automatizované zpracování dat, pomoc při provozování obchodů a obchodních činnostech průmyslového nebo obchodního podniku, služby, které zahrnují záznam, přepis, vypracování, kompilaci, přenášení nebo systematickosti písemných či datových či elektronických sdělení a záznamů jakož i využívání nebo kompilaci matematických a statistických údajů; (38) televizní vysílání, televizní vysílání programů, televizní vysílání zábavných, vzdělávacích, výchovných, soutěžních, diskusních a informačních pořadů, výměna zpráv, šíření, výměna nebo získávání zpráv a informací, šíření elektronických časopisů, informací, elektronických periodik, knih v elektronické podobě, audio nebo audiovizuálních děl prostřednictvím informační nebo datové nebo elektronické nebo komunikační nebo telekomunikační nebo počítačové sítě, zejm. Internetu, pomocí satelitů aj., služby na Internetu související s televizním vysíláním, organizační a technické zabezpečování televizního vysílání, poradenská činnost v oblasti sdělovacích prostředků, informační kancelář, poskytování informačních služeb prostřednictvím počítačů; (41) nakladatelství a vydavatelství, ediční činnost, publikační činnost, nahrávání nosičů zvukových nebo obrazově zvukových, půjčování nahraných zvukových a zvukově obrazových záznamů, výroba, tvorba a šíření audiovizuálních děl, TV produkce, filmová produkce, tvorba a výroba televizních a audiovizuálních programů, agenturní činnost v oblasti kultury, zprostředkování v oblasti kultury, výchovy, zábavy a sportu, výchovná, vzdělávací, soutěžní a zábavní činnost, zábavní nebo kulturní nebo vzdělávací představení, organizace společenských a kulturních akcí, organizace, provozování a provádění her a soutěží i veřejných, výstavní činnost v oblasti kultury nebo zábavy nebo výchovy nebo vzdělávání.

(511) 9, 16, 35, 38, 41  
(210) O-155473

(111) **240008**  
(220) 18.05.2000  
(151) 25.01.2002  
(540)

### IN FOCUS

(730) **InFocus Corporation**, 13190 SW 68th Parkway, Suite 200, Portland, OR, US  
(740) Všeťečka Zelený Švorčík a partneři, advokátní a patentová kancelář, JUDr. Michal Havlík, advokát, Hájkova 1406/2, Praha 2, Nové Město, 12000  
(510) (9) zařízení pro ochranu a zobrazení obrazu, zařízení pro multimediální projekce, projekční panely, displeje k přímému pozorování, a software, součásti a spojovací vybavení pro uvedené výrobky, s výjimkou spojovacího vybavení s optickými kabely, přístroje a nástroje vědecké, námořní, geodetické, fotografické, filmové, optické, přístroje pro signalizaci, záchranu a přístroje pro vyučování, přístroje pro záznam, převod a reprodukci zvuku nebo obrazu, automatické distributory a mechanismy pro přístroje na mince, zapisovací pokladny, hasicí přístroje.  
(511) 9  
(210) O-155541

(111) **240015**  
(220) 30.05.2000  
(151) 25.01.2002  
(540)



(591) Barevná  
(730) **KANTECH, spol. s r.o.**, Masarykova 307, Bohušovice nad Ohří, 41156, CZ  
(740) ZÁBRŠ - Advokátní, patentová a známková kancelář, JUDr. Aleš Zábrš, Na Beránce 2, Praha 6, 16000  
(510) (6) střešní krytiny kovové, odvětrávací prvky pro střechy kovové jako trubky s průduchy, garážová vrata kovová, automatická domovní a průmyslová vrata kovová; (17) asfaltové tmely těsnící, vinylové izolační zateplovací systémy; (19) nekovové střešní krytiny, odvětrávací prvky pro střechy jako speciální tašky a nekovové trubky s průduchy, garážová vrata, domovní a průmyslová vrata, lehké sádrokartonové konstrukce, sádry; (37) montáž stavebních prvků a systémů.  
(511) 6, 17, 19, 37  
(210) O-155872

(111) **241441**  
(220) 08.03.2001  
(151) 21.02.2002  
(540)

### Mendelianum

(730) **MORAVSKÉ ZEMSKÉ MUZEUM**, Zelný trh 299/6, Brno, 65937, CZ  
(740) Mgr. Jitka Vejražková, patentový zástupce, Podkovářská 6, Praha 9, 19000  
(510) (41) provoz muzea, vzdělávání a vzdělávací informace, vydávání knih a textů, organizace a vedení symposií, seminářů a konferencí, organizování výstav kulturních a vzdělávacích; (42) provoz výstavních prostor, expertízy.  
(511) 41, 42  
(210) O-165107

(111) **241953**  
(220) 18.10.2000  
(151) 22.03.2002  
(540)

### MEDIA CITY

(730) **TV Nova s.r.o.**, Kříženeckého nám. 1078/5, Praha 5, 15200, CZ  
(740) Dana Lukajová, patentový zástupce, Voršilská 10, Praha 1, 11000  
(510) (9) aparáty a přístroje vědecké, geodetické, elektrické (zařazené ve třídě 9), elektronické (zařazené ve třídě 9), fotografické, filmové, optické, přístroje pro vážení, měření, signalizaci, kontrolu, záchranu a přístroje učební, aparáty pro záznam, uchování, převod, přenos nebo reprodukci zvuku nebo obrazu, telefony, záznamníky, faxy, ústředny, magnetické nebo optické suporty zvukových nebo zvukově obrazových záznamů, automatické distributory a mechanismy na mince, zapisovací pokladny, kalkulační stroje, přístroje pro zpracování informací a počítače včetně jejich jednotlivých součástí a náhradních dílů ze třídy 9, baterie, akumulátory, počítačové hry s výstupem na PC nebo na TV, pohledy ilustrované se zvukovou nahrávkou, hlavolamy elektrické nebo elektronické, hrací skříně uváděné v činnost vhozením mince, reklamní přístroje na střídavé obrazy, reklama světelná, reklamní světelné přístroje, nosiče záznamů nahrané i nenahrané, videokazety nahrané i nenahrané, audiokazety nahrané i nenahrané, audiovizuální programy, audioprogramy a audiovizuální díla na nosičích, audiovizuální díla v digitální podobě, filmy, hudební díla, CD disky, programové vybavení pro počítače, software, hardware výpočetní techniky nebo komunikační nebo informační techniky, elektronické databáze a databázové produkty, informace a záznamy v elektronické podobě, informace a data a databáze a informační produkty na nosičích nebo i v elektronických, datových, informačních, počítačových a komunikačních sítích všeho druhu, související software a hardware, elektronické nebo datové nebo informační nebo komunikační nebo výpočetní sítě včetně jednotlivých součástí a náhradních dílů obsažených ve třídě 9,

multimediální aplikace, elektronické multimediální nebo elektronické informační katalogy, elektronické časopisy, elektronická periodika a knihy v elektronické podobě; (16) papír, lepenka a výrobky z těchto materiálů zařazené ve třídě 16, výrobky z papíru, plakáty, fotografie, kalendáře, pohlednice, gratulace, dopisní papíry, obálky, samolepky, obtisky, pexesa, hrací karty, poznámkové bloky, desky na spisy, pořadače, omalovánky, activity books, balící papír, obaly všeho druhu papírové, listy, pytlíky a sáčky pro obalovou techniku, papír na balení doutníků a cigaret, papírové hračky, školní sešity, skicáky, tužky, pastelky, tuhy, gumy, ořezávatka, ořezávatka strojky, penály, papírové tašky, papírové kapesníky, papírové ubrusy a ubrousky, hlavolamy papírové, těžítka na papíry, tiskoviny, tiskopisy, časopisy, periodika, knihy, databázové produkty v papírové formě, databáze v papírové formě, tiskárenské výrobky, písma pro tiskárny, losy, štočky, potřeby pro knižní vazby, lepidla pro papírenství nebo domácnost, materiál pro umělce, štětce, psací stroje a kancelářské potřeby, učební pomůcky, umělecké nebo ozdobné předměty z papíru, obaly bublinkové (z umělých hmot); (35) reklamní, inzertní a propagační činnost, marketing, reklamní, inzertní a propagační činnost prostřednictvím jakéhokoliv média, prostřednictvím telefonní sítě nebo datové sítě nebo informační sítě nebo elektronické sítě nebo komunikační sítě nebo počítačové sítě, poskytování informací a jiných informačních produktů komerčního nebo reklamního charakteru, informačních produktů reklamního charakteru, multimediálních informací komerčního charakteru, komerční využití Internetu v oblastech komerčních Internetových médií a vyhledávacích služeb, on-line inzerce, činnost reklamní agentury, zprostředkování v obchodních vztazích, zprostředkovatelská činnost v obchodu, merchandising, franchising, pomoc při využívání a řízení obchodního podniku, automatizované zpracování dat, pomoc při provozování obchodů a obchodních činnostech průmyslového nebo obchodního podniku, služby, které zahrnují záznam, přepis, vypracování, kompilaci, přenášeni nebo systematickosti písemných či datových či elektronických sdělení a záznamů jakož i využívání nebo kompilaci matematických a statistických údajů; (38) televizní vysílání, televizní vysílání programů, televizní vysílání zábavných, vzdělávacích, výchovných, soutěžních, diskusních a informačních pořadů, výměna zpráv, šíření, výměna nebo získávání zpráv a informací, šíření elektronických časopisů, informací, elektronických periodik, knih v elektronické podobě, audio nebo audiovizuálních děl prostřednictvím informační nebo datové nebo elektronické nebo komunikační nebo telekomunikační nebo počítačové sítě, zejm. Internetu, pomocí satelitů aj., služby na Internetu související s televizním vysíláním, organizační a technické zabezpečování televizního vysílání, poradenská činnost v oblasti sdělovacích prostředků, informační kancelář, poskytování informačních služeb prostřednictvím počítačů; (41) nakladatelství a vydavatelství, ediční činnost, publikační činnost, nahrávání nosičů zvukových nebo obrazově zvukových, půjčování nahraných zvukových a zvukově obrazových záznamů, výroba, tvorba a šíření audiovizuálních děl, TV produkce, filmová produkce, televizní výroba programů, tvorba programů, tvorba a výroba televizních a audiovizuálních programů, agenturní činnost v oblasti kultury, zprostředkování v oblasti kultury, výchovy, zábavy a sportu, výchovná, vzdělávací, soutěžní a zábavní činnost, zábavní nebo kulturní nebo vzdělávací představení, televizní pořad nebo program, organizace společenských a kulturních akcí, organizace, provozování a provádění her a soutěží i veřejných, výstavní činnost v oblasti kultury nebo zábavy nebo výchovy nebo vzdělávání.

(511) 9, 16, 35, 38, 41  
(210) O-160172

(111) **242878**  
(220) 29.05.2000  
(151) 23.04.2002  
(540)

(730) **Golden Snack s. r. o.**, Záhostice 40, Chýnov, 39155, CZ  
(510) (29) smažené slané snacky.  
(511) 29  
(210) O-155825

(111) **244086**  
(220) 30.08.2000  
(151) 23.05.2002  
(540)

### Fobie

(730) **TV Nova s.r.o.**, Kříženeckého nám. 1078/5, Praha 5, 15200, CZ  
(740) Dana Lukajová, patentový zástupce, Voršilská 10, Praha 1, 11000  
(510) (9) aparáty a přístroje vědecké, geodetické, fotografické, filmové, optické, přístroje pro vážení, měření, signalizaci, kontrolu, záchranu a přístroje učební, aparáty pro záznam, uchování, převod, přenos nebo reprodukci zvuku nebo obrazu, telefony, záznamníky, faxy, ústředny, magnetické nebo optické suporty zvukových nebo zvukově obrazových záznamů, automatické distributory a mechanismy na mince, zapisovací pokladny, kalkulační stroje, přístroje pro zpracování informací a počítače včetně jejich jednotlivých součástí a náhradních dílů ze třídy 9, baterie, akumulátory, počítačové hry s výstupem na PC nebo na TV, pohledy ilustrované se zvukovou nahrávkou, hlavolamy elektrické nebo elektronické, hrací skříně uváděné v činnost vhozením mince, reklamní přístroje na střídavé obrazy, reklama světelná, reklamní světelné přístroje, nosiče záznamů nahrané i nenahrané, videokazety nahrané i nenahrané, audiokazety nahrané i nenahrané, audiovizuální programy, audioprogramy, audiovizuální díla, audiovizuální díla v digitální podobě, filmy, hudební díla, CD disky, programové vybavení pro počítače, software, hardware výpočetní techniky nebo komunikační nebo informační techniky, elektronické databáze a databázové produkty, informace a záznamy v elektronické podobě, informace a data a databáze a informační produkty na nosičích nebo i v elektronických, datových, informačních, počítačových a komunikačních sítích všeho druhu, související software a hardware, elektronické nebo datové nebo informační nebo komunikační nebo výpočetní sítě včetně jednotlivých součástí a náhradních dílů obsažených ve třídě 9, multimediální aplikace, elektronické multimediální nebo elektronické informační katalogy, elektronické časopisy, elektronická periodika a knihy v elektronické podobě; (16) papír, lepenka a výrobky z těchto materiálů zařazené ve třídě 16, výrobky z papíru, plakáty, fotografie, kalendáře, pohlednice, gratulace, dopisní papíry, obálky, samolepky, obtisky, pexesa, hrací karty, poznámkové bloky, desky na spisy, pořadače, omalovánky, activity books, balící papír, obaly všeho druhu papírové, listy, pytlíky a sáčky pro obalovou techniku, školní sešity, skicáky, tužky, pastelky, tuhy, gumy, ořezávátka, ořezávátka strojky, penály, papírové tašky, papírové kapesníky, papírové ubrusy a ubrousky, hlavolamy papírové, těžítka na papíry, tiskoviny, tiskopisy, časopisy, periodika, knihy, databázové produkty v papírové formě, databáze v papírové formě, tiskárenské výrobky, písma pro tiskárny, losy, štočky, potřeby pro knižní vazby, lepidla pro papírenství nebo domácnost, materiál pro umělce, štetce, psací stroje a kancelářské potřeby, učební pomůcky, umělecké nebo ozdobné předměty z papíru, obaly bublinkové (z umělých hmot); (35) reklamní, inzertní a propagační činnost, marketing, reklamní, inzertní a propagační činnost prostřednictvím jakéhokoliv média, prostřednictvím telefonní sítě nebo datové sítě nebo informační sítě nebo elektronické sítě nebo komunikační sítě nebo počítačové sítě, poskytování informací a jiných informačních produktů komerčního nebo reklamního charakteru, informačních produktů reklamního charakteru, multimediálních informací komerčního charakteru, komerční využití Internetu v oblastech komerčních

internetových médií a vyhledávacích služeb, on-line inzerce, činnost reklamní agentury, zprostředkování v obchodních vztazích, zprostředkovatelská činnost v obchodu, merchandising, franchising, pomoc při využívání a řízení obchodního podniku, automatizované zpracování dat, pomoc při provozování obchodů a obchodních činnosti průmyslového nebo obchodního podniku, služby, které zahrnují záznam, přepis, vypracování, kompilaci přenášení nebo systematickosti písemných či datových či elektronických sdělení a záznamů jakož i využívání nebo kompilaci matematických a statistických údajů; (38) televizní vysílání, televizní vysílání programů, televizní vysílání zábavných, vzdělávacích, výchovných, soutěžních, diskusních a informačních pořadů, telematika, výměna zpráv, šíření, výměna nebo získávání zpráv a informací, šíření elektronických časopisů, informací, elektronických periodik, knih v elektronické podobě, audio nebo audiovizuálních děl prostřednictvím informační nebo datové nebo elektronické nebo komunikační nebo telekomunikační nebo počítačové sítě, zejména Internetu, pomocí satelitů aj., komunikace v této třídě, poradenská činnost v oblasti sdělovacích prostředků, informační služby, informační kancelář, poskytování informačních služeb prostřednictvím počítačů, televizní zpravodajství; (41) nakladatelství a vydavatelství, ediční činnost, publikační činnost, nahrávání nosičů zvukových nebo obrazově zvukových, půjčování nahraných zvukových a zvukově obrazových záznamů, výroba, tvorba a šíření audiovizuálních děl, TV produkce, filmová produkce, televizní výroba programů, tvorba programů, tvorba a výroba televizních a audiovizuálních programů, agenturní činnost v oblasti kultury, zprostředkování v oblasti kultury, výchovy, zábavy a sportu, výchovná, vzdělávací, soutěžní a zábavní činnost, zábavní nebo kulturní nebo vzdělávací představení, televizní pořad nebo program, organizace společenských a kulturních akcí, organizace, provozování a provádění her a soutěží i veřejných, výstavní činnost v oblasti kultury nebo zábavy nebo výchovy nebo vzdělávání.

(511) 9, 16, 35, 38, 41  
(210) O-158622

(111) **244088**  
(220) 30.08.2000  
(151) 23.05.2002  
(540)

### Agáta & spol.

(730) **TV Nova s.r.o.**, Kříženeckého nám. 1078/5, Praha 5, 15200, CZ  
(740) Dana Lukajová, patentový zástupce, Voršilská 10, Praha 1, 11000  
(510) (9) aparáty a přístroje vědecké, geodetické, fotografické, filmové, optické, přístroje pro vážení, měření, signalizaci, kontrolu, záchranu a přístroje učební, aparáty pro záznam, uchování, převod, přenos nebo reprodukci zvuku nebo obrazu, telefony, záznamníky, faxy, ústředny, magnetické nebo optické suporty zvukových nebo zvukově obrazových záznamů, automatické distributory a mechanismy na mince, zapisovací pokladny, kalkulační stroje, přístroje pro zpracování informací a počítače včetně jejich jednotlivých součástí a náhradních dílů ze třídy 9, baterie, akumulátory, počítačové hry s výstupem na PC nebo na TV, pohledy ilustrované se zvukovou nahrávkou, hlavolamy elektrické nebo elektronické, hrací skříně uváděné v činnost vhozením mince, reklamní přístroje na střídavé obrazy, reklama světelná, reklamní světelné přístroje, nosiče záznamů nahrané i nenahrané, videokazety nahrané i nenahrané, audiokazety nahrané i nenahrané, audiovizuální programy, audioprogramy, audiovizuální díla, audiovizuální díla v digitální podobě, filmy, hudební díla, CD disky, programové vybavení pro počítače, software, hardware výpočetní techniky nebo komunikační nebo informační techniky, elektronické databáze a databázové produkty, informace a záznamy v elektronické podobě, informace a data a databáze a informační produkty na nosičích nebo i v elektronických, datových, informačních, počítačových a komunikačních sítích všeho druhu, související software a hardware, elektronické nebo datové nebo informační nebo komunikační nebo výpočetní sítě včetně jednotlivých součástí a náhradních dílů obsažených ve třídě 9, multimediální aplikace, elektronické multimediální nebo elektronické informační katalogy, elektronické časopisy, elektronická periodika a knihy v elektronické podobě; (16) papír, lepenka a výrobky z těchto materiálů zařazené ve třídě 16, výrobky z papíru, plakáty, fotografie, kalendáře, pohlednice, gratulace, dopisní papíry, obálky, samolepky, obtisky, pexesa, hrací karty, poznámkové bloky, desky na spisy, pořadače, omalovánky, activity books, balící papír, obaly všeho druhu papírové, listy, pytlíky a sáčky pro obalovou techniku, papírové hračky, školní sešity, skicáky, tužky, pastelky, tuhy, gumy, ořezávátka, ořezávátka strojky, penály, papírové tašky, papírové kapesníky, papírové ubrusy a ubrousky, hlavolamy papírové, těžítka na papíry, tiskoviny, tiskopisy, časopisy, periodika, knihy, databázové produkty v papírové formě, databáze v papírové formě,

tiskárenské výrobky, písma pro tiskárny, losy, štočky, potřeby pro knižní vazby, lepidla pro papírenství nebo domácnost, materiál pro umělece, štetce, psací stroje a kancelářské potřeby, učební pomůcky, umělecké nebo ozdobné předměty z papíru, obaly bublinkové (z umělých hmot); (35) reklamní, inzertní a propagační činnost, marketing, reklamní, inzertní a propagační činnost prostřednictvím jakéhokoliv média, prostřednictvím telefonní sítě nebo datové sítě nebo informační sítě nebo elektronické sítě nebo komunikační sítě nebo počítačové sítě, poskytování informací a jiných informačních produktů komerčního nebo reklamního charakteru, informačních produktů reklamního charakteru, multimediálních informací komerčního charakteru, komerční využití Internetu v oblastech komerčních internetových médií a vyhledávacích služeb, on-line inzerce, činnost reklamní agentury, zprostředkování v obchodních vztazích, zprostředkovatelská činnost v obchodu, merchandising, franchising, pomoc při využívání a řízení obchodního podniku, automatizované zpracování dat, pomoc při provozování obchodů a obchodních činností průmyslového nebo obchodního podniku, služby, které zahrnují záznam, přepis, vypracování, kompilaci přenášení nebo systematickosti písemných či datových či elektronických sdělení a záznamů jakož i využívání nebo kompilaci matematických a statistických údajů; (38) televizní vysílání, televizní vysílání programů, televizní vysílání zábavných, vzdělávacích, výchovných, soutěžních, diskusních a informačních pořadů, tematika, výměna zpráv, šíření, výměna nebo získávání zpráv a informací, šíření elektronických časopisů, informací, elektronických periodik, knih v elektronické podobě, audio nebo audiovizuálních děl prostřednictvím informační nebo datové nebo elektronické nebo komunikační nebo telekomunikační nebo počítačové sítě, zejména Internetu, pomocí satelitů aj., komunikace spadající do této třídy, poradenská činnost v oblasti sdělovacích prostředků, informační služby, informační kancelář, poskytování informačních služeb prostřednictvím počítačů, televizní zpravodajství; (41) nakladatelství a vydavatelství, ediční činnost, publikační činnost, nahrávání nosičů zvukových nebo obrazově zvukových, půjčování nahraných zvukových a zvukově obrazových záznamů, výroba, tvorba a šíření audiovizuálních děl, TV produkce, filmová produkce, televizní výroba programů, tvorba programů, tvorba a výroba televizních a audiovizuálních programů, agenturní činnost v oblasti kultury, zprostředkování v oblasti kultury, výchovy, zábavy a sportu, výchovná, vzdělávací, soutěžní a zábavní činnost, zábavní nebo kulturní nebo vzdělávací představení, televizní pořad nebo program, organizace společenských a kulturních akcí, organizace, provozování a provádění her a soutěží i veřejných, výstavní činnost v oblasti kultury nebo zábavy nebo výchovy nebo vzdělávání.

(511) 9, 16, 35, 38, 41  
(210) O-158624

(111) **244089**  
(220) 30.08.2000  
(151) 23.05.2002  
(540)

## AGÁTA

(730) **TV Nova s.r.o.**, Křiženeckého nám. 1078/5, Praha 5, 15200, CZ  
(740) Dana Lukajová, patentový zástupce, Voršílská 10, Praha 1, 11000  
(510) (9) aparáty a přístroje vědecké, geodetické, fotografické, filmové, optické, přístroje pro vážení, měření, signalizaci, kontrolu, záchranu a přístroje učební, aparáty pro záznam, uchování, převod, přenos nebo reprodukci zvuku nebo obrazu, telefony, záznamníky, faxy, ústředny, magnetické nebo optické suporty zvukových nebo zvukově obrazových záznamů, automatické distributory a mechanismy na mince, zapisovací pokladny, kalkulační stroje, přístroje pro zpracování informací a počítače včetně jejich jednotlivých součástí a náhradních dílů ze třídy 9, baterie, akumulátory, počítačové hry s výstupem na PC nebo na TV, pohledy ilustrované se zvukovou nahrávkou, hlavolamy elektrické nebo elektronické, hrací skříně uváděné v činnost vhozením mince, reklamní přístroje na střídavé obrazy, reklama světelná, reklamní světelné přístroje, nosiče záznamů nahrané i nenahrané, videokazety nahrané i nenahrané, audiokazety nahrané i nenahrané, audiovizuální programy, audioprogramy, audiovizuální díla, audiovizuální díla v digitální podobě, filmy, hudební díla, CD disky, programové vybavení pro počítače, software, hardware výpočetní techniky nebo komunikační nebo informační techniky, elektronické databáze a databázové produkty, informace a záznamy v elektronické podobě, informace a data a databáze a informační produkty na nosičích nebo i v elektronických, datových, informačních, počítačových a komunikačních sítích všeho druhu, související software a hardware, elektronické nebo datové nebo informační nebo komunikační nebo výpočetní sítě včetně jednotlivých součástí a náhradních dílů obsažených ve třídě 9,

multimediální aplikace, elektronické multimediální nebo elektronické informační katalogy, elektronické časopisy, elektronická periodika a knihy v elektronické podobě; (16) papír, lepenka a výrobky z těchto materiálů zařazené ve třídě 16, výrobky z papíru, plakáty, fotografie, kalendáře, pohlednice, gratulace, dopisní papíry, obálky, samolepky, obtisky, pexesa, hrací karty, poznámkové bloky, desky na spisy, pořadače, omalovánky, activity books, balící papír, obaly všeho druhu papírové, listy, pytlíky a sáčky pro obalovou techniku, školní sešity, skicáky, tužky, pastelky, tuhy, gummy, ořezávátka, ořezávátka strojky, penály, papírové tašky, papírové kapesníky, papírové ubrusy a ubrousky, hlavolamy papírové, těžítko na papíry, tiskoviny, tiskopisy, časopisy, periodika, knihy, databázové produkty v papírové formě, databáze v papírové formě, tiskárenské výrobky, písma pro tiskárny, losy, štočky, potřeby pro knižní vazby, lepidla pro papírenství nebo domácnost, materiál pro umělece, štetce, psací stroje a kancelářské potřeby, učební pomůcky, umělecké nebo ozdobné předměty z papíru, obaly bublinkové (z umělých hmot); (35) reklamní, inzertní a propagační činnost, marketing, reklamní, inzertní a propagační činnost prostřednictvím jakéhokoliv média, prostřednictvím telefonní sítě nebo datové sítě nebo informační sítě nebo elektronické sítě nebo komunikační sítě nebo počítačové sítě, poskytování informací a jiných informačních produktů komerčního nebo reklamního charakteru, informačních produktů reklamního charakteru, multimediálních informací komerčního charakteru, komerční využití Internetu v oblastech komerčních internetových médií a vyhledávacích služeb, on-line inzerce, činnost reklamní agentury, zprostředkování v obchodních vztazích, zprostředkovatelská činnost v obchodu, merchandising, franchising, pomoc při využívání a řízení obchodního podniku, automatizované zpracování dat, pomoc při provozování obchodů a obchodních činností průmyslového nebo obchodního podniku, služby, které zahrnují záznam, přepis, vypracování, kompilaci přenášení nebo systematickosti písemných či datových či elektronických sdělení a záznamů jakož i využívání nebo kompilaci matematických a statistických údajů; (38) televizní vysílání, televizní vysílání programů, televizní vysílání zábavných, vzdělávacích, výchovných, soutěžních, diskusních a informačních pořadů, tematika, výměna zpráv, šíření, výměna nebo získávání zpráv a informací, šíření elektronických časopisů, informací, elektronických periodik, knih v elektronické podobě, audio nebo audiovizuálních děl prostřednictvím informační nebo datové nebo elektronické nebo komunikační nebo telekomunikační nebo počítačové sítě, zejména Internetu, pomocí satelitů aj., komunikace spadající do této třídy, poradenská činnost v oblasti sdělovacích prostředků, informační služby, informační kancelář, poskytování informačních služeb prostřednictvím počítačů, televizní zpravodajství; (41) nakladatelství a vydavatelství, ediční činnost, publikační činnost, nahrávání nosičů zvukových nebo obrazově zvukových, půjčování nahraných zvukových a zvukově obrazových záznamů, výroba, tvorba a šíření audiovizuálních děl, TV produkce, filmová produkce, televizní výroba programů, tvorba programů, tvorba a výroba televizních a audiovizuálních programů, agenturní činnost v oblasti kultury, zprostředkování v oblasti kultury, výchovy, zábavy a sportu, výchovná, vzdělávací, soutěžní a zábavní činnost, zábavní nebo kulturní nebo vzdělávací představení, televizní pořad nebo program, organizace společenských a kulturních akcí, organizace, provozování a provádění her a soutěží i veřejných, výstavní činnost v oblasti kultury nebo zábavy nebo výchovy nebo vzdělávání.

(511) 9, 16, 35, 38, 41  
(210) O-158625

(111) **244818**  
(220) 30.03.2001  
(151) 24.06.2002  
(540)



(591) Barevná  
(730) **GOLD HAPPY DAY a.s., HAPPY DAY holding**, náměstí Republiky 237/38, Plzeň, Vnitřní Město, 30100, CZ  
(740) **DANĚK & PARTNERS** Advokátní a patentová kancelář, Ing. Dr. Vilém Daněk Ph.D., LL.M., patentový zástupce, Vinohradská 17, Praha 2, 12000  
(510) (41) provozování sázkových her v kasinu.  
(511) 41  
(210) O-165980

(111) **244829**  
(220) 06.04.2001  
(151) 24.06.2002  
(540)

**PADI**

(730) **PADI Americas, Inc.**, 30151 Tomas Street, Rancho Santa Margarita, CA, US  
(740) **PATENTSERVIS Praha a.s.**, Na Podkovce 281/10, Praha 4, Podolí, 14700  
(510) (16) tiskoviny včetně knih, periodik, publikací, časopisů, instrukční příručky, příručky k potápění, k potápění bez přístrojů a s akvalungem, tištěné výukové pomůcky, potápěčské tabulky, zkouškové texty, plakáty, osvědčení, školící testy, cestovní příručky a průvodce a všeobecné publikace pro potápění s akvalungem, se šnorchlem, týkající se bezpečnosti a oceánografie; (25) oděvy, a to trička, klobouky, sluneční štítky, šortky, tenké teplákové soupravy, kalhoty a vesty; (39) služby vztahující se k cestování, cestovní programy týkající se potápění, služby pronájmu člunů k potápění, rezervace cestovní a letecké dopravy, zájezdy za účelem potápění, cestovní programy pro skupiny a poradenství týkající se cestování spojeného s potápěním; (41) výchova, školení a zábava týkající se vodních aktivit, potápění s dýchacími přístroji s vlastním ovládním, se šnorchlem, bezpečnosti, oceánografie a volného potápění, poskytování a rezervace speciálních potápěčských kurzů; (42) služby vztahující se k hotelovým službám včetně rezervace v rekreačních střediscích, rezervace v hotelích.  
(511) 16, 25, 39, 41, 42  
(210) O-166248

(111) **247032**  
(220) 02.05.2000  
(151) 24.09.2002  
(540)

**Gulášek**

(730) **TV Nova s.r.o.**, Křiženeckého nám. 1078/5, Praha 5, 15200, CZ  
(740) Dana Lukajová, patentový zástupce, Voršilská 10, Praha 1, 11000  
(510) (9) aparáty a přístroje vědecké, geodetické, elektrické (zařazené ve třídě 9), elektronické (zařazené ve třídě 9), fotografické, filmové, optické, přístroje pro vážení, měření, signalizaci, kontrolu, záchranu a přístroje učební, aparáty pro záznam, uchování, převod, přenos nebo reprodukci zvuku nebo obrazu, telefony, záznamníky, faxy, ústředny, magnetické nebo optické

suporty zvukových nebo zvukově obrazových záznamů, automatické distributory a mechanismy na mince, zapisovací pokladny, kalkulační stroje, přístroje pro zpracování informací a počítače včetně jejich jednotlivých součástí a náhradních dílů ze třídy 9, baterie, akumulátory, počítačové hry s výstupem na PC nebo na TV, pohledy ilustrované se zvukovou nahrávkou, hlavolamy elektrické nebo elektronické, hrací skříně uváděné v činnost vhozením mince, reklamní přístroje na střídavé obrazy, reklamní světelné přístroje, nosiče záznamů nahrané i nenahrané, videokazety nahrané i nenahrané, audiokazety nahrané i nenahrané, audiovizuální programy, audioprogramy, audiovizuální díla, audiovizuální díla v digitální podobě, filmy, hudební díla, CD disky, programové vybavení pro počítače, software, hardware výpočetní techniky nebo komunikační nebo informační techniky, elektronické databáze a databázové produkty na nosičích nebo i v elektronických, datových, informačních, počítačových a komunikačních sítích všeho druhu, související software a hardware, elektronické nebo datové nebo informační nebo komunikační nebo výpočetní sítě včetně jednotlivých součástí a náhradních dílů obsažených ve třídě 9, multimediální aplikace, elektronické multimediální nebo elektronické informační katalogy, elektronické časopisy, elektronická periodika a knihy v elektronické podobě; (16) papír, lepenka a výrobky z těchto materiálů zařazené ve třídě 16, výrobky z papíru, plakáty, fotografie, kalendáře, pohlednice, gratulace, dopisní papíry, obálky, samolepky, obtisky, pexesa, hrací karty, hry papírové, poznámkové bloky, desky na spisy, pořadače, omalovánky, activity books, balící papír, obaly všeho druhu papírové, listy, pytlíky a sáčky pro obalovou techniku, papírové hračky, školní sešity, skicáky, tužky, pastelky, tuhy, gumy, ořezávká, ořezávká strojky, penály, papírové tašky, papírové kapesníky, papírové ubrusy a ubrousky, těžítka na papíry, tiskoviny, tiskopisy, časopisy, periodika, knihy, databázové produkty v papírové formě, databáze v papírové formě, tiskárenské výrobky, písma pro tiskárny, losy, štočky, potřeby pro knižní vazby, lepidla pro papírenství nebo domácnost, materiál pro umělce, štetce, psací stroje a kancelářské potřeby, učební pomůcky, umělecké nebo ozdobné předměty z papíru, obaly bublinkové (z umělých hmot); (35) reklamní, inzertní a propagační činnost, marketing, reklamní, inzertní a propagační činnost prostřednictvím telefonní sítě nebo datové sítě nebo informační sítě nebo elektronické sítě nebo komunikační sítě nebo počítačové sítě, poskytování informací a jiných informačních produktů komerčního nebo reklamního charakteru, komerční využití Internetu v oblastech komerčních internetových médií a vyhledávacích služeb, on-line inzerce, činnost reklamní agentury, zprostředkování v obchodních vztazích, zprostředkovatelská činnost v obchodu, merchandising, franchising, pomoc při využívání a řízení obchodního podniku, automatizované zpracování dat, pomoc při provozování obchodů a obchodních činností průmyslového nebo obchodního podniku, služby, které zahrnují záznam, přepis, vypracování, kompilaci přenášení nebo systematickosti písemných či datových či elektronických sdělení a záznamů jakož i využívání nebo kompilaci matematických a statistických údajů; (38) televizní vysílání, televizní vysílání programů, televizní vysílání zábavných, vzdělávacích, výchovných, soutěžních, diskusních a informačních pořadů, výměna zpráv, šíření, výměna nebo získávání zpráv a informací, šíření elektronických časopisů, informací, elektronických periodik, knih v elektronické podobě, audio nebo audiovizuálních děl prostřednictvím informační nebo datové nebo elektronické nebo komunikační nebo telekomunikační nebo počítačové sítě, zejm. Internetu, pomocí satelitů aj., služby na Internetu související s televizním vysíláním, organizační a technické zabezpečování televizního vysílání, komunikace, poradenská činnost v oblasti sdělovacích prostředků, informační služby, informační kancelář, poskytování informačních služeb prostřednictvím počítačů; (41) nakladatelství a vydavatelství, ediční činnost, publikační činnost, nahrávání nosičů zvukových nebo obrazově zvukových, půjčování nahraných zvukových a zvukově obrazových záznamů, výroba, tvorba a šíření audiovizuálních děl, TV produkce, filmová produkce, televizní výroba programů, tvorba programů, tvorba a výroba televizních a audiovizuálních programů, agenturní činnost v oblasti kultury, zprostředkování v oblasti kultury, výchovy, zábavy a sportu, výchovná, vzdělávací, soutěžní a zábavní činnost, zábavní nebo kulturní nebo vzdělávací představení, organizace společenských a kulturních akcí, organizace, provozování a provádění her a soutěží i veřejných, výstavní činnost v oblasti kultury nebo zábavy nebo výchovy nebo vzdělávání.

(511) 9, 16, 35, 38, 41  
(210) O-155020

(111) **254141**  
(220) 20.09.2000  
(151) 26.05.2003  
(540)

**MET**

- (730) **Metropolitan Life Insurance Company**, 200 Park Avenue, New York 10166, NY, US  
(740) Čermák a spol., JUDr. Karel Čermák Ph.D., LL.M., Elišky Peškové 735/15, Praha 5, Smíchov, 15000  
(510) (16) papír pro využití v domácnosti a kancelářský papír, lepenka a výrobky z těchto materiálů, které nejsou zařazeny do jiných tříd, polygrafické výrobky, potřeby pro knižní vazby, fotografie, lepidla na papír nebo pro domácnost, materiál pro umělce, např. štetce, psací stroje a kancelářské potřeby (vyjímaje nábytek), učební a vyučovací pomůcky (vyjímaje přístroje), plastické obaly (nezařazené do jiných tříd), hrací karty, tiskařské typy, štočky, papírenské zboží jako např. alba, oznamovací karty, pořadače volných listů, kopírovací papír, obálky, pořadače na dokumenty, papírové rolety, brožury, knihy, krabičky na psací potřeby, kalendáře, karty, formuláře (tištěné), formuláře propisovací, plnicí pera, grafické tisky, grafické reprodukce, pohlednice, příručky (manuály), účetní knihy, časopisy (periodika), informační bulletiny, noviny a jiné tiskoviny, polštářky k razítkům, psací podložky; (35) propagační činnost, pomoc při řízení obchodních činností, obchodní administrativy, kancelářské práce, účetnictví, propagační a reklamní činnost, rozšiřování propagačních materiálů, obchodní průzkum, shromažďování obchodních informací pro počítačové databáze a jejich systemizace, zaslání a rozšiřování propagačních materiálů, manažerské poradenství, průzkum trhu, činnost reklamní agentury, propagace a reklama rozhlasem, televizí a jinými médii, pronájem reklamních prostor; (36) pojištění, služby finanční, služby peněžní, správa nemovitostí, uzavírání pojištění, vypracovávání finančních analýz, bankovníctví, kapitálové investování, získávání finančních charitativních fondů, ověřování šeků, finanční clearing, poradenství finanční a pojistné, služby související s vydáváním a pojištěním kreditních a debetních karet, úschova cenností, činnost realitní kanceláře, směnářská činnost, řídicí a informační činnost v oblasti financí, činnost v oblasti finančního sponzorování, uzavírání pojištění proti požáru, fiskální ohodnocování, služby pro investiční fondy, uzavírání zdravotního pojištění, splátkové půjčky, pojišťovací jednatelství, pojišťovací poradenství, pojišťovací informace, uzavírání pojištění, kapitálové investování, vydávání kreditních karet, vydávání hodnotových poukázek, vydávání cestovních šeků, pronájem nemovitostí, uzavírání životního pojištění, uzavírání námořního pojištění, zajišťování a provádění odhadů nemovitostí, činnost realitních makléřů, vybírání nájemného, pronájem kanceláří (nemovitostí), pronajímání nájemních domů, služby spojené s vyplácením důchodů, služby zajišťující úschovu v bezpečnostních schránkách, spořitelny, makléřství v oblasti cenných papírů; (38) rádiové a televizní vysílání včetně kabelové televize, zajišťování komunikace prostřednictvím počítačových terminálů, přenos zpráv a obrazů pomocí počítače, zaslání zpráv pomocí elektronické pošty; (42) poskytování stravy a nápojů, dočasné ubytování, lékařská péče a služby v oblasti zdravotnictví, hygienická služba, služby salonů krásy, veterinární péče, služby odborníků v oblasti zemědělství, počítačové programování, modernizace počítačového software, vypracovávání systémových analýz s pomocí výpočetní techniky, projektová činnost ve stavebnictví, poradenství v oblasti duševního vlastnictví, provoz zotavoven a sanatorií, stomatologie, fyzikální terapie, plastická chirurgie, služby odborníků v oblasti psychologie.
- (511) 16, 35, 36, 38, 42  
(210) O-159248

(111) **254142**  
(220) 20.09.2000  
(151) 26.05.2003  
(540)

**METLIFE**

- (730) **Metropolitan Life Insurance Company**, 200 Park Avenue, New York 10166, NY, US  
(740) Čermák a spol., JUDr. Karel Čermák Ph.D., LL.M., Elišky Peškové 735/15, Praha 5, Smíchov, 15000  
(510) (16) papír pro využití v domácnosti a kancelářský papír, lepenka a výrobky z těchto materiálů, které nejsou zařazeny do jiných tříd, polygrafické výrobky, potřeby pro knižní vazby, fotografie, lepidla na papír nebo pro domácnost, materiál pro umělce, např. štetce, psací stroje a kancelářské potřeby (vyjímaje nábytek), učební a vyučovací pomůcky (vyjímaje přístroje), plastické obaly (nezařazené do jiných tříd), hrací karty, tiskařské typy, štočky, papírenské zboží jako např. alba, oznamovací karty, pořadače

volných listů, kopírovací papír, obálky, pořadače na dokumenty, papírové rolety, brožury, knihy, krabičky na psací potřeby, kalendáře, karty, formuláře (tištěné), formuláře propisovací, plnicí pera, grafické tisky, grafické reprodukce, pohlednice, příručky (manuály), účetní knihy, časopisy (periodika), informační bulletiny, noviny a jiné tiskoviny, polštářky k razítkům, psací podložky; (35) propagační činnost, pomoc při řízení obchodních činností, obchodní administrativy, kancelářské práce, účetnictví, propagační a reklamní činnost, rozšiřování propagačních materiálů, obchodní průzkum, shromažďování obchodních informací pro počítačové databáze a jejich systemizace, zaslání a rozšiřování propagačních materiálů, manažerské poradenství, průzkum trhu, činnost reklamní agentury, propagace a reklama rozhlasem, televizí a jinými médii, pronájem reklamních prostor; (36) pojištění, služby finanční, služby peněžní, správa nemovitostí, uzavírání pojištění, vypracovávání finančních analýz, bankovníctví, kapitálové investování, získávání finančních charitativních fondů, ověřování šeků, finanční clearing, poradenství finanční a pojistné, služby související s vydáváním a pojištěním kreditních a debetních karet, úschova cenností, činnost realitní kanceláře, směnářská činnost, řídicí a informační činnost v oblasti financí, činnost v oblasti finančního sponzorování, uzavírání pojištění proti požáru, fiskální ohodnocování, služby pro investiční fondy, uzavírání zdravotního pojištění, splátkové půjčky, pojišťovací jednatelství, pojišťovací poradenství, pojišťovací informace, uzavírání pojištění, kapitálové investování, vydávání kreditních karet, vydávání hodnotových poukázek, vydávání cestovních šeků, pronájem nemovitostí, uzavírání životního pojištění, uzavírání námořního pojištění, zajišťování a provádění odhadů nemovitostí, činnost realitních makléřů, vybírání nájemného, pronájem kanceláří (nemovitostí), pronajímání nájemních domů, služby spojené s vyplácením důchodů, služby zajišťující úschovu v bezpečnostních schránkách, spořitelny, makléřství v oblasti cenných papírů; (38) rádiové a televizní vysílání včetně kabelové televize, zajišťování komunikace prostřednictvím počítačových terminálů, přenos zpráv a obrazů pomocí počítače, zaslání zpráv pomocí elektronické pošty; (42) poskytování stravy a nápojů, dočasné ubytování, lékařská péče a služby v oblasti zdravotnictví, hygienická služba, služby salonů krásy, veterinární péče, služby odborníků v oblasti zemědělství, počítačové programování, modernizace počítačového software, vypracovávání systémových analýz s pomocí výpočetní techniky, projektová činnost ve stavebnictví, poradenství v oblasti duševního vlastnictví, provoz zotavoven a sanatorií, stomatologie, fyzikální terapie, plastická chirurgie, služby odborníků v oblasti psychologie.

(511) 16, 35, 36, 38, 42  
(210) O-159249

(111) **254143**  
(220) 20.09.2000  
(151) 26.05.2003  
(540)

**METROPOLITAN**

- (730) **Metropolitan Life Insurance Company**, 200 Park Avenue, New York 10166, NY, US  
(740) Čermák a spol., JUDr. Karel Čermák Ph.D., LL.M., Elišky Peškové 735/15, Praha 5, Smíchov, 15000  
(510) (16) papír pro využití v domácnosti a kancelářský papír, lepenka a výrobky z těchto materiálů, které nejsou zařazeny do jiných tříd, polygrafické výrobky, potřeby pro knižní vazby, fotografie, lepidla na papír nebo pro domácnost, materiál pro umělce, např. štetce, psací stroje a kancelářské potřeby (vyjímaje nábytek), učební a vyučovací pomůcky (vyjímaje přístroje), plastické obaly (nezařazené do jiných tříd), hrací karty, tiskařské typy, štočky, papírenské zboží jako např. alba, oznamovací karty, pořadače volných listů, kopírovací papír, obálky, pořadače na dokumenty, papírové rolety, brožury, knihy, krabičky na psací potřeby, kalendáře, karty, formuláře (tištěné), formuláře propisovací, plnicí pera, grafické tisky, grafické reprodukce, pohlednice, příručky (manuály), účetní knihy, časopisy (periodika), informační bulletiny, noviny a jiné tiskoviny, polštářky k razítkům, psací podložky; (35) propagační činnost, pomoc při řízení obchodních činností, obchodní administrativy, kancelářské práce, účetnictví, propagační a reklamní činnost, rozšiřování propagačních materiálů, obchodní průzkum, shromažďování obchodních informací pro počítačové databáze a jejich systemizace, zaslání a rozšiřování propagačních materiálů, manažerské poradenství, průzkum trhu, činnost reklamní agentury, propagace a reklama rozhlasem, televizí a jinými médii, pronájem reklamních prostor; (36) pojištění, služby finanční, služby peněžní, správa nemovitostí, uzavírání pojištění, vypracovávání finančních analýz, bankovníctví, kapitálové investování, získávání finančních charitativních fondů, ověřování šeků, finanční clearing, poradenství

finanční a pojistné, služby související s vydáváním a pojištěním kreditních a debetních karet, úschova cenností, činnost realitní kanceláře, směnářská činnost, řídicí a informační činnost v oblasti financí, činnost v oblasti finančního sponzorování, uzavírání pojištění proti požáru, fiskální ohodnocování, služby pro investiční fondy, uzavírání zdravotního pojištění, splátkové půjčky, pojišťovací jednatelství, pojišťovací poradenství, pojišťovací informace, uzavírání pojištění, kapitálové investování, vydávání kreditních karet, vydávání hodnotových poukázek, vydávání cestovních šeků, pronájem nemovitostí, uzavírání životního pojištění, uzavírání námořního pojištění, zajišťování a provádění odhadů nemovitostí, činnost realitních makléřů, vybírání nájemného, pronájem kanceláří (nemovitostí), pronajímání nájemních domů, služby spojené s vyplácením důchodů, služby zajišťující úschovu v bezpečnostních schránkách, spořitelny, makléřství v oblasti cenných papírů; (38) rádiové a televizní vysílání včetně kabelové televize, zajišťování komunikace prostřednictvím počítačových terminálů, přenos zpráv a obrazů pomocí počítače, zaslání zpráv pomocí elektronické pošty; (42) poskytování stravy a nápojů, dočasné ubytování, lékařská péče a služby v oblasti zdravotnictví, hygienická služba, služby salonů krásy, veterinární péče, služby odborníků v oblasti zemědělství, počítačové programování, modernizace počítačového software, vypracovávání systémových analýz s pomocí výpočetní techniky, projektová činnost ve stavebnictví, poradenství v oblasti duševního vlastnictví, provoz zotavoven a sanatorií, stomatologie, fyzikální terapie, plastická chirurgie, služby odborníků v oblasti psychologie.

(511) 16, 35, 36, 38, 42  
(210) O-159250

(111) **254144**  
(220) 20.09.2000  
(151) 26.05.2003  
(540)

### METROPOLITAN LIFE

(730) **Metropolitan Life Insurance Company**, 200 Park Avenue, New York 10166, NY, US  
(740) Čermák a spol., JUDr. Karel Čermák Ph.D., LL.M., Elišky Peškové 735/15, Praha 5, Smíchov, 15000  
(510) (16) papír pro využití v domácnosti a kancelářský papír, lepenka a výrobky z těchto materiálů, které nejsou zařazeny do jiných tříd, polygrafické výrobky, potřeby pro knižní vazby, fotografie, lepidla na papír nebo pro domácnost, materiál pro umělce, např. štětce, psací stroje a kancelářské potřeby (vyjímaje nábytek), učební a vyučovací pomůcky (vyjímaje přístroje), plastické obaly (nezařazené do jiných tříd), hrací karty, tiskařské typy, štočky, papírenské zboží jako např. alba, oznamovací karty, pořadače volných listů, kopírovací papír, obálky, pořadače na dokumenty, papírové rolety, brožury, knihy, krabičky na psací potřeby, kalendáře, karty, formuláře (tištěné), formuláře propisovací, plnicí pera, grafické tisky, grafické reprodukce, pohlednice, příručky (manuály), účetní knihy, časopisy (periodika), informační bulletiny, noviny a jiné tiskoviny, polštářky k razítkům, psací podložky; (35) propagační činnost, pomoc při řízení obchodních činností, obchodní administrativa, kancelářské práce, účetnictví, propagační a reklamní činnost, rozšiřování propagačních materiálů, obchodní průzkum, shromažďování obchodních informací pro počítačové databáze a jejich systemizace, zaslání a rozšiřování propagačních materiálů, manažerské poradenství, průzkum trhu, činnost reklamní agentury, propagace a reklama rozhlasem, televizí a jinými médii, pronájem reklamních prostor; (36) pojištění, služby finanční, služby peněžní, správa nemovitostí, uzavírání pojištění, vypracovávání finančních analýz, bankovníctví, kapitálové investování, získávání finančních charitativních fondů, ověřování šeků, finanční clearing, poradenství finanční a pojistné, služby související s vydáváním a pojištěním kreditních a debetních karet, úschova cenností, činnost realitní kanceláře, směnářská činnost, řídicí a informační činnost v oblasti financí, činnost v oblasti finančního sponzorování, uzavírání pojištění proti požáru, fiskální ohodnocování, služby pro investiční fondy, uzavírání zdravotního pojištění, splátkové půjčky, pojišťovací jednatelství, pojišťovací poradenství, pojišťovací informace, uzavírání pojištění, kapitálové investování, vydávání kreditních karet, vydávání hodnotových poukázek, vydávání cestovních šeků, pronájem nemovitostí, uzavírání životního pojištění, uzavírání námořního pojištění, zajišťování a provádění odhadů nemovitostí, činnost realitních makléřů, vybírání nájemného, pronájem kanceláří (nemovitostí), pronajímání nájemních domů, služby spojené s vyplácením důchodů, služby zajišťující úschovu v bezpečnostních schránkách, spořitelny, makléřství v oblasti cenných papírů; (38) rádiové a televizní vysílání včetně kabelové televize, zajišťování komunikace prostřednictvím počítačových terminálů, přenos zpráv a obrazů pomocí počítače, zaslání

zpráv pomocí elektronické pošty; (42) poskytování stravy a nápojů, dočasné ubytování, lékařská péče a služby v oblasti zdravotnictví, hygienická služba, služby salonů krásy, veterinární péče, služby odborníků v oblasti zemědělství, počítačové programování, modernizace počítačového software, vypracovávání systémových analýz s pomocí výpočetní techniky, projektová činnost ve stavebnictví, poradenství v oblasti duševního vlastnictví, provoz zotavoven a sanatorií, stomatologie, fyzikální terapie, plastická chirurgie, služby odborníků v oblasti psychologie.

(511) 16, 35, 36, 38, 42  
(210) O-159251

(111) **254145**  
(220) 20.09.2000  
(151) 26.05.2003  
(540)

### LIFE ADVICE

(730) **Metropolitan Life Insurance Company**, 200 Park Avenue, New York 10166, NY, US  
(740) Čermák a spol., JUDr. Karel Čermák Ph.D., LL.M., Elišky Peškové 735/15, Praha 5, Smíchov, 15000  
(510) (16) papír pro využití v domácnosti a kancelářský papír, lepenka a výrobky z těchto materiálů, které nejsou zařazeny do jiných tříd, polygrafické výrobky, potřeby pro knižní vazby, fotografie, lepidla na papír nebo pro domácnost, materiál pro umělce, např. štětce, psací stroje a kancelářské potřeby (vyjímaje nábytek), učební a vyučovací pomůcky (vyjímaje přístroje), plastické obaly (nezařazené do jiných tříd), hrací karty, tiskařské typy, štočky, papírenské zboží jako např. alba, oznamovací karty, pořadače volných listů, kopírovací papír, obálky, pořadače na dokumenty, papírové rolety, brožury, knihy, krabičky na psací potřeby, kalendáře, karty, formuláře (tištěné), formuláře propisovací, plnicí pera, grafické tisky, grafické reprodukce, pohlednice, příručky (manuály), účetní knihy, časopisy (periodika), informační bulletiny, noviny a jiné tiskoviny, polštářky k razítkům, psací podložky; (35) propagační činnost, pomoc při řízení obchodních činností, obchodní administrativa, kancelářské práce, účetnictví, propagační a reklamní činnost, rozšiřování propagačních materiálů, obchodní průzkum, shromažďování obchodních informací pro počítačové databáze a jejich systemizace, zaslání a rozšiřování propagačních materiálů, manažerské poradenství, průzkum trhu, činnost reklamní agentury, propagace a reklama rozhlasem, televizí a jinými médii, pronájem reklamních prostor; (36) pojištění, služby finanční, služby peněžní, správa nemovitostí, uzavírání pojištění, vypracovávání finančních analýz, bankovníctví, kapitálové investování, získávání finančních charitativních fondů, ověřování šeků, finanční clearing, poradenství finanční a pojistné, služby související s vydáváním a pojištěním kreditních a debetních karet, úschova cenností, činnost realitní kanceláře, směnářská činnost, řídicí a informační činnost v oblasti financí, činnost v oblasti finančního sponzorování, uzavírání pojištění proti požáru, fiskální ohodnocování, služby pro investiční fondy, uzavírání zdravotního pojištění, splátkové půjčky, pojišťovací jednatelství, pojišťovací poradenství, pojišťovací informace, uzavírání pojištění, kapitálové investování, vydávání kreditních karet, vydávání hodnotových poukázek, vydávání cestovních šeků, pronájem nemovitostí, uzavírání životního pojištění, uzavírání námořního pojištění, zajišťování a provádění odhadů nemovitostí, činnost realitních makléřů, vybírání nájemného, pronájem kanceláří (nemovitostí), pronajímání nájemních domů, služby spojené s vyplácením důchodů, služby zajišťující úschovu v bezpečnostních schránkách, spořitelny, makléřství v oblasti cenných papírů; (38) rádiové a televizní vysílání včetně kabelové televize, zajišťování komunikace prostřednictvím počítačových terminálů, přenos zpráv a obrazů pomocí počítače, zaslání zpráv pomocí elektronické pošty; (42) poskytování stravy a nápojů, dočasné ubytování, lékařská péče a služby v oblasti zdravotnictví, hygienická služba, služby salonů krásy, veterinární péče, služby odborníků v oblasti zemědělství, počítačové programování, modernizace počítačového software, vypracovávání systémových analýz s pomocí výpočetní techniky, projektová činnost ve stavebnictví, poradenství v oblasti duševního vlastnictví, provoz zotavoven a sanatorií, stomatologie, fyzikální terapie, plastická chirurgie, služby odborníků v oblasti psychologie.

(511) 16, 35, 36, 38, 42  
(210) O-159252

(111) **310911**  
(220) 21.10.2009  
(151) 24.02.2010  
(540)



(591) Barevná  
(730) **MAKSER spol. s r.o.**, Hošťálkova 1d/392, Praha 6, 16900, CZ  
(740) JUDr. Milan Štemberg, Cyrila Boudy 1444, Kladno, Kročehlavy, 27201  
(510) (30) zmrzlina, muffin – pečivo, dorty, čokolády.  
(511) 30  
(210) O-471635

(111) **310953**  
(220) 14.10.2009  
(151) 03.03.2010  
(540)



(591) Barevná  
(730) **HP TRONIC Zlín, spol. s r.o.**, náměstí Práce 2523, Zlín, 76001, CZ  
(740) Ing. Jarmila Javůřiková, Slunečná 4566, Zlín, 76005  
(510) (9) data, databáze a jiné informační produkty na magnetických, elektronických a optických nosičích, související software a hardware, nosiče dat všeho druhu spadající do třídy 9, elektronické a datové sítě, multimediální aplikace, elektronické časopisy, elektronická periodika a knihy v elektronické podobě, software pro počítače, programové vybavení pro informační technologie a pro komunikaci, nahraný software na CD a DVD discích a magnetických médiích, výpočetní technika všeho druhu včetně periferních a komunikačních zařízení, počítače - hardware včetně počítačových doplňků, počítačové klávesnice; (16) tiskoviny, časopisy, periodika, knihy; (35) shromažďování, poskytování, třídění, překlad (informací do počítačových databází) nebo jiné zpracovávání obchodních nebo podnikatelských informací, včetně vytváření, zpracovávání a třídění dat v rámci databází, pomoc při řízení obchodní činnosti, šíření propagačních informací, zejména systematizace informací do počítačových databází, reklamní a propagační činnost, rozšiřování a poskytování reklamních a inzertních materiálů, periodických a neperiodických tiskovin, zejména novin, časopisů určených pro reklamu a propagaci, prospektů, letáků, katalogů, reklamní literatury, brožur v tištěné podobě, na jiných nosných médiích prostřednictvím sítě internet nebo jiné obdobné veřejné či neveřejné telekomunikační sítě, reklamní, propagační a inzertní činnost, služby související se záznamem, přepisem, vypracováním a kompilací dat a informací, zejména v oblasti obchodu a reklamy, obchodní činnost a zprostředkovatelská činnost v oblasti obchodu s výrobky ve třídě 9; (37) instalace, opravy, servis elektronických zařízení, servisní služby v oblasti výpočetní techniky, montáž, konfigurace, instalace a údržba počítačů, sítí, informačních databázových systémů a jejich aplikací, servisně informační služby pro uživatele a obchodníky, opravy přístrojů a zařízení uvedených ve třídě 9; (38) přenos zpráv a obrazových informací pomocí počítačů; (42) návrh, aktualizace a údržba programového vybavení, návrhy, strukturování a programování či jiné vytváření počítačových programů a počítačových systémů, programování počítačů, zavádění, aktualizace a údržby, návrhy, strukturování a programování či jiné vytváření databází, jiných datových systémů a aplikací pro jejich zpracování, včetně jejich poskytování přístupu

k ním a jejich instalace, zavádění, aktualizace a údržby, převod (konverze) počítačových programů, dat či jiných údajů v elektronické podobě z různých formátů do jiných formátů, technické studie v oblasti počítačů a programového vybavení, vývoj a tvorba systémů pro elektronické obchodování včetně příslušného software a hardware, tvorba software, konzultační a poradenská činnost v oblasti informatiky a výpočetní techniky, pronájem výpočetní techniky.

(511) 9, 16, 35, 37, 38, 42  
(210) O-471449

(111) **312516**  
(220) 27.01.2010  
(151) 09.06.2010  
(540)



(591) Barevná  
(730) **Hlaváček Josef**, Záměl 136, Potštejn, 51743, CZ  
(510) (35) obchodní činnost s autodíly, pneumatikami a pohonnými hmotami; (37) motorová vozidla (opravy a údržba), mytí automobilů; (39) automobilová doprava, doprava nákladní (kamionová), nákladní vozidla a kamióny (pronájem), služby v dopravě a přepravě, spedice, skladování.  
(511) 35, 37, 39  
(210) O-473762

(111) **313613**  
(220) 09.12.2009  
(151) 11.08.2010  
(540)



(730) **MOSAIC HOUSE s.r.o.**, Odborů 278/4, Praha 2, Nové Město, 12000, CZ  
(740) Kocián Šolc Balaščík advokátní kancelář, Mgr. Lenka Peštová, Jungmannova 24, Praha 1, 11000  
(510) (35) správa hotelů; (41) pořádání koncertů; (43) ubytovací služby, hotelové služby, rezervace hotelů.  
(511) 35, 41, 43  
(210) O-472708

(111) **314095**  
(220) 14.04.2010  
(151) 01.09.2010  
(540)

**SAELA**

(730) **S A E L A s.r.o.**, Hlavní 171/5, Brumovice, 74771, CZ  
(740) Ing. Petr Soukup, patentový zástupce, tř. Svobody 43/39, Olomouc, 77900  
(510) (3) prostředky namáčecí, mýdlové, saponátové, bezfosfátové, prací prostředky, bělicí přípravky, prostředky na odbarvování, moření a parférování prádla, avivážní prostředky, přípravky bytové chemie na čištění, odmašťování, drhnutí, leštění a broušení (s výjimkou autokosmetiky), například prostředky k čištění sporáků, prostředky k čištění sanitární techniky, koberců, podlah, dřezů, smaltu, mýdla, včetně mýdel medicínálních, výrobky kosmetické (s výjimkou autokosmetiky),



voňavkářské a parfumerie, včetně éterických olejů, veškeré výrobky k péči, pěstění a krášení těla, pleti, očí, rtů, vlasů, rukou a nohou, například krémy, mléka, gely, emulze, vodičky na vlasy, pěny na holení, vody a krémy před a po holení, šampóny tělové i vlasové, kondicionéry, pomády, tužidla, spraye, laky, bylinné kosmetické přípravky, prostředky pro ošetřování pokožky, například krémy na a po opalování, masážní krémy a emulze, regenerační krémy a vody, prostředky chránící před sluncem, veškeré přípravky pro ústní hygienu spadající do této třídy, zubní pasty, prášky a vodičky pro čištění a ošetřování zubů a dutiny ústní, vše pro neléčebné účely, dezodorační prostředky pro osobní použití, vata a vatové výrobky pro kosmetické účely, např. tampóny, polštářky, tyčinky, nemedicinní toaletní přípravky, hygienické přípravky spadající do této třídy; (5) léčiva a lékárnické výrobky a přípravky, farmaceutické a parafarmaceutické přípravky humánní a veterinární, repelentní přípravky, bylinné čaje pro léčebné účely, výrobky diabetické, dietetické a potravinové doplňky v tuhém i tekutém stavu, například kapky, tablety, kapsle a tobolky pro posílení imunity organismu, vše pro léčebné účely, vitamínové přípravky, přírodní léčivé přípravky, například léčivé byliny a jejich výtažky, masti, krémy, gely a balzámy s léčivými a hojivými účinky, speciální sirupy a žvýkačky pro lékařské a farmaceutické účely, kosmetické výrobky a přípravky, například oleje, pro lékařské účely, přípravky pro ošetřování zubů a dutiny ústní pro léčebné účely; (29) potravinové doplňky ne pro lékařské účely (zařazené v této třídě) a obsahující látky živočišného původu, protein pro lidskou spotřebu, proteinové výrobky a přípravky pro výživu, přípravky zvláštní výživy pro sportovce nebo osoby s vysokým energetickým výdejem, výživné přípravky pro denní doplnění stravy, která se skládá hlavně z mléka v prášku nebo ze živočišných proteinů, také s přidáním vitamínů nebo minerálů nebo stopových prvků nebo cukru; (30) káva a náhražky kávy, obilní vločky a jiné obilné výrobky určené k lidské výživě, mšičky, čaje, extrakty a potraviny pro zvláštní výživu ne s léčebnými účinky v rámci této třídy, potravinové doplňky pro posílení imunity organismu a zlepšení zdraví rostlinného původu v tuhém i tekutém stavu pro neléčebné účely spadající do této třídy; (32) nealkoholické nápoje syčené i nesyčené, včetně nápojů minerálních, šumivých a energetických, sirupy, směsi, prášky a jiné přípravky a koncentráty pro přípravu nápojů, včetně nápojů dietetických, ovocné šťávy, nápoje z ovocných šťáv, stolní a minerální vody; (35) počítačové on-line maloobchodní a velkoobchodní služby, pomoc při řízení obchodní činnosti, obchodní konzultace v oblasti distribuce zboží, zaslání katalogů, zprostředkovatelská činnost v oblasti obchodu s výše uvedenými výrobky.

(511) 3, 5, 29, 30, 32, 35

(210) O-475920

(111) **314278**

(220) 15.03.2010

(151) 15.09.2010

(540)

## EduSpa College

(730) **Al Aref Robert**, Vybíralova 933/21, Praha 9, 19800, CZ

(510) (9) přístroje a nástroje vědecké, námořní, geodetické, fotografické, filmové, optické, přístroje pro vážení, měření, signalizaci, kontrolu, záchranu a přístroje pro vyučování, přístroje a nástroje pro vedení, přepínání, přeměnu, akumulaci, regulaci nebo řízení elektrického proudu, přístroje pro záznam, převod, reprodukci zvuku nebo obrazu, nosiče informací všeho druhu v rozsahu třídy 9, např. dat, zvuku a/nebo obrazu, elektronické publikace, např. poskytované on-line z databází, z komunikačních sítí typu Internet, bezdrátových, kabelových, satelitních sítí, systémy virtuální reality, software na nosičích, automatické distributory a mechanismy pro přístroje a mince, zapisovací pokladny, počítací stroje, přístroje pro zpracování informací a počítače, hasící přístroje; (16) papír, lepenka a výrobky z těchto materiálů, které nejsou zařazeny do jiných tříd, tiskárenské výrobky, potřeby pro knižní vazby, nosiče informací všeho druhu v rozsahu třídy 16, tiskoviny a polygrafické výrobky, katalogy, manuály, kalendáře, plakáty, mapy, prospekty, fotografie, vstupenky, programy kulturních a

společenských akcí, jízdenky, periodické a neperiodické publikace, knihy, učebnice, časopisy, pohlednice, kalendáře, papírenské zboží, lepidla pro papírenství nebo domácnost, materiál pro umělce, štětce, psací stroje a kancelářské potřeby s výjimkou nábytku, učební a vyučovací pomůcky s výjimkou přístrojů, plastické obaly nezařazené do jiných tříd, tiskařské typy, štočky; (35) administrativní zpracování nákupních objednávek, obchodní vedení umělecké agentury, vyhledávání dat v počítačových souborech pro třetí osoby, dodavatelské služby pro třetí osoby (nákup výrobků a služeb pro jiné podniky), správa hotelů, informace obchodní nebo podnikatelské, komerční informační kanceláře, inzerce poštou, kanceláře dovozní a vývozní, komerční informace a rady pro spotřebitele (spotřebitelská poradna), komunikační média (prezentace výrobků v komunikačních médiích) pro účely maloobchodu, licence na výrobky a služby ostatních (komerční správa), marketingové studie, nábor zaměstnanců, nákupní ceny, analýzy velkoobchodních cen, administrativní zpracování nákupních objednávek, pomoc při řízení obchodních a průmyslových podniků, pomoc při řízení obchodní činnosti, služby a poradenství v obchodní činnosti, obchodní management a podnikové poradenství, poskytování obchodních nebo podnikatelských informací, profesionální obchodní nebo podnikatelské poradenství, obchodní nebo podnikatelský průzkum, obchodní reklama pro třetí osoby, organizování výstav komerčních nebo reklamních, personální poradenství, překlad informací do počítačové databáze, systemizace informací do počítačové databáze, pomoc při řízení obchodní činnosti, odborné obchodní poradenství, podnikové poradenství a obchodní management, poradenství při vedení podniků, poradenství v obchodní činnosti, pořádání veletrhů pro obchodní a reklamní účely, prezentace výrobků v komunikačních médiích pro účely maloobchodu, pronájem reklamní doby v komunikačních médiích, pronájem reklamních materiálů, pronájem reklamních ploch, průzkum trhu, zajišťování předplatného novin a časopisů, obstarávání předplatného pro třetí osoby, předvádění zboží, překlad informací do počítačových databází, příprava inzertních sloupků, psaní reklamních textů, psychologické testování při výběru zaměstnanců, komerční informace a rady pro spotřebitele (spotřebitelská poradna), reklama, propagace, reklama on-line v počítačové síti, aktualizování reklamních materiálů, rozšiřování reklamních nebo inzertních materiálů zákazníkům (letáky, prospekty, tisky, vzorky), zaslání zákazníkům - reklamní materiály, vydávání, zveřejňování, oznámení, vyhlášení a publikování reklamních textů, rozhlasová reklama, řízení (poradenské služby obchodní nebo podnikatelské), služby (telefonní vzkazy, dotazy), služby v oblasti grafické úpravy pro reklamní účely, služby, poradenství v obchodní činnosti, správa hotelů, subdodavatelské služby (obchodní pomoc), telekomunikační služby (zajišťování předplatného pro ostatní), televizní reklama, prezentace výrobků v komunikačních médiích pro účely maloobchodu, poradenství při vedení podniků, pořádání veletrhů pro obchodní a reklamní účely, venkovní reklama, vydávání reklamních nebo náborových, propagačních a inzertních textů, distribuce vzorků zboží, administrativní zpracování nákupních objednávek; (38) šíření informací v oblasti výchovy, zábavy a vzdělávání prostřednictvím komunikačních sítí, například Internetu, kabelových, bezdrátových a satelitních sítí, provozování a zajišťování komunikačních služeb, jako jsou elektronické konference a diskusní skupiny, poskytování a provozování virtuálních místností pro on-line komunikace, diskusní fóra (poskytování internetových diskusních fór), elektronická pošta, služby elektronické nástěnky (telekomunikační služby), informační kanceláře, vysílání kabelové televize, telefonní komunikace, služby dálkových konferencí, komunikace mobilními telefony, počítačová komunikace, komunikace pomocí (počítačové terminály), posílání zpráv, poskytování přístupu k databázím, poskytování telekomunikačních kanálů pro teleshoppingové služby, poskytování telekomunikačních přípojení ke globální počítačové síti, poskytování uživatelského přístupu ke globální počítačové síti, elektronická pošta, přenos zpráv a obrázků pomocí počítačů, přenos zpráv a obrazových informací pomocí počítače, pronájem přístupového času ke globálním počítačovým sítím, rozhlasové vysílání, služby hlasové pošty, spojení pomocí sítí optických vláken, telekonference (služby dálkových konferencí), televizní vysílání, zaslání zpráv; (41) praktické cvičení, dálkové studium, služby digitálního zpracování obrazu, elektronické publikování (DTP), filmová studia, filmová tvorba, filmové projekce, fotografování, gymnastický výcvik, poskytování informací o možnostech rekreace, o možnostech rozptýlení, o možnostech zábavy, o výchove a vzdělávání, výchovně zábavné klubové služby, služby klubu zdraví, knihovny (půjčovny knih), služby pojízdných knihoven, vydávání knih, pojízdný knižní servis, organizování a vedení kolokvií, koncertní síně a sály, organizování a vedení konferencí, kongresů, korespondenční kurzy, služby nahrávacího studia, nahrávání videopásek, obrazové zpravodajství, organizace a pořádání koncertů, organizování a vedení seminářů a sympozií, organizování kulturních nebo vzdělávacích výstav, organizování

plesů, organizování představení (manažerské služby), organizování vzdělávacích nebo zábavných soutěží, organizování sportovních soutěží, zábavné parky, plánování a organizování večírků, pořádání a řízení pracovních setkání (školení), poskytování on-line elektronických publikací (bez možnosti stažení), praktický výcvik, organizování prázdninových táborů (zábava), pronájem audio nahrávek, předprodej vstupenek, organizování představení (manažerské služby), výroba divadelních nebo jiných představení, služby pro oddech a rekreaci, výroba rozhlasových a televizních programů, organizování vzdělávacích a zábavných soutěží, provozování sportovních zařízení, vyučování, školství, tělesná výchova, psaní textů jiných než reklamních, výroba videofilmů, střihání videopásků, instruktážní a výchovný výcvik, vydávání elektronických knih a časopisů on-line, vydávání knih, vydávání textů s výjimkou reklamních nebo náborových, výroba videofilmů, organizování kulturních nebo vzdělávacích výstav, vzdělávání, vzdělávací informace, zkoušení a přezkoušení, zpravodajské služby, obrazové zpravodajství, organizování živých vystoupení; (44) aromaterapeutické služby, farmaceutické poradenství, fyzikální terapie, fyzioterapie, kadeřnické salóny, kliniky nebo sanatoria (soukromé), lázeňské služby, pání lázně, veřejné lázně pro hygienické účely, lékařské služby, manikúra, masáže a maséřské služby, služby porodní asistentky, psychologické služby, salóny krásy, sanatoria, zotavovny, služby lékárníků při přípravě receptů, služby solárii, služby v oblasti sauny, služby vizážistů, střediska zdravotnická, stomatologie, telemedicinské služby.

(511) 9, 16, 35, 38, 41, 44  
(210) O-475124

(111) **314279**  
(220) 15.03.2010  
(151) 15.09.2010  
(540)



EduSpa

(730) **Al Aref Robert**, Vybíralova 933/21, Praha 9, 19800, CZ  
(510) (9) přístroje a nástroje vědecké, námořní, geodetické, fotografické, filmové, optické, přístroje pro vážení, měření, signalizaci, kontrolu, záchranu a přístroje pro vyučování, přístroje a nástroje pro vedení, přepínání, přeměnu, akumulaci, regulaci nebo řízení elektrického proudu, přístroje pro záznam, převod, reprodukci zvuku nebo obrazu, nosiče informací všeho druhu v rozsahu třídy 9, např. dat, zvuku a/nebo obrazu, elektronické publikace, např. poskytované on-line z databází, z komunikačních sítí typu Internet, bezdrátových, kabelových, satelitních sítí, systémy virtuální reality, software na nosičích, automatické distributory a mechanismy pro přístroje a mince, zapisovací pokladny, počítačové stroje, přístroje pro zpracování informací a počítače, hasicí přístroje; (16) papír, lepenka a výrobky z těchto materiálů, které nejsou zařazeny do jiných tříd, tiskárenské výrobky, potřeby pro knižní vazby, nosiče informací všeho druhu v rozsahu třídy 16, tiskoviny a polygrafické výrobky, katalogy, manuály, kalendáře, plakáty, mapy, prospekty, fotografie, vstupenky, programy kulturních a společenských akcí, jízdenky, periodické a neperiodické publikace, knihy, učebnice, časopisy, pohlednice, kalendáře, papírenské zboží, lepidla pro papírenství nebo domácnost, materiál pro umělce, štetce, psací stroje a kancelářské potřeby s výjimkou nábytku, učební a vyučovací pomůcky s výjimkou přístrojů, plastické obaly nezařazené do jiných tříd, tiskařské typy, štočky; (35) administrativní zpracování nákupních objednávek, obchodní vedení umělecké agentury, vyhledávání dat v počítačových souborech pro třetí osoby, dodavatelské služby pro třetí osoby (nákup výrobků a služeb pro jiné podniky), správa hotelů, informace obchodní nebo podnikatelské, komerční informační kanceláře, inzerce poštou, kanceláře dovozní a vývozní, komerční informace a rady pro spotřebitele (spotřebitelská poradna), komunikační média (prezentace výrobků v komunikačních médiích) pro účely maloobchodu, licence na výrobky a služby ostatních (komerční správa), marketingové studie, nábor zaměstnanců, nákupní ceny, analýzy velkoobchodních cen, administrativní

zpracování nákupních objednávek, pomoc při řízení obchodních a průmyslových podniků, pomoc při řízení obchodní činnosti, služby a poradenství v obchodní činnosti, obchodní management a podnikové poradenství, poskytování obchodních nebo podnikatelských informací, profesionální obchodní nebo podnikatelské poradenství, obchodní nebo podnikatelský průzkum, obchodní reklama pro třetí osoby, organizování výstav komerčních nebo reklamních, personální poradenství, překlad informací do počítačové databáze, systemizace informací do počítačové databáze, pomoc při řízení obchodní činnosti, odborné obchodní poradenství, podnikové poradenství a obchodní management, poradenství při vedení podniků, poradenství v obchodní činnosti, pořádání veletrhů pro obchodní a reklamní účely, prezentace výrobků v komunikačních médiích pro účely maloobchodu, pronájem reklamní doby v komunikačních médiích, pronájem reklamních materiálů, pronájem reklamních ploch, průzkum trhu, zajišťování předplatného novin a časopisů, obstarávání předplatného pro třetí osoby, předvádění zboží, překlad informací do počítačových databází, příprava inzertních sloupků, psaní reklamních textů, psychologické testování při výběru zaměstnanců, komerční informace a rady pro spotřebitel (spotřebitelská poradna), reklama, propagace, reklama on-line v počítačové síti, aktualizování reklamních materiálů, rozšiřování reklamních nebo inzertních materiálů zákazníkům (letáky, prospekty, tisky, vzorky), zaslání zákazníkům - reklamní materiály, vydávání, zveřejňování, oznámení, vyhlášení a publikování reklamních textů, rozhlasová reklama, řízení (poradenské služby obchodní nebo podnikatelské), služby (telefonní vzkazy, dotazy), služby v oblasti grafické úpravy pro reklamní účely, služby, poradenství v obchodní činnosti, správa hotelů, subdavatelské služby (obchodní pomoc), telekomunikační služby (zajišťování předplatného pro ostatní), televizní reklama, prezentace výrobků v komunikačních médiích pro účely maloobchodu, poradenství při vedení podniků, pořádání veletrhů pro obchodní a reklamní účely, venkovní reklama, vydávání reklamních nebo náborových, propagačních a inzertních textů, distribuce vzorků zboží, administrativní zpracování nákupních objednávek; (38) šíření informací v oblasti výchovy, zábavy a vzdělávání prostřednictvím komunikačních sítí, například Internetu, kabelových, bezdrátových a satelitních sítí, provozování a zajišťování komunikačních služeb, jako jsou elektronické konference a diskusní skupiny, poskytování a provozování virtuálních místností pro on-line komunikace, diskusní fóra (poskytování internetových diskusních fór), elektronická pošta, služby elektronické nástěnky (telekomunikační služby), informační kanceláře, vysílání kabelové televize, telefonní komunikace, služby dálkových konferencí, komunikace mobilními telefony, počítačová komunikace, komunikace pomocí (počítačové terminály), posílání zpráv, poskytování přístupu k databázím, poskytování telekomunikačních kanálů pro teleshoppingové služby, poskytování telekomunikačních přípojení ke globální počítačové síti, poskytování uživatelského přístupu ke globální počítačové síti, elektronická pošta, přenos zpráv a obrázků pomocí počítačů, přenos zpráv a obrazových informací pomocí počítače, pronájem přístupového času ke globálním počítačovým sítím, rozhlasové vysílání, služby hlasové pošty, spojení pomocí sítí optických vláken, telekonference (služby dálkových konferencí), televizní vysílání, zaslání zpráv; (41) praktické cvičení, dálkové studium, služby digitálního zpracování obrazu, elektronické publikování (DTP), filmová studia, filmová tvorba, filmové projekce, fotografování, gymnastický výcvik, poskytování informací o možnostech rekreace, o možnostech rozptýlení, o možnostech zábavy, o výchově a vzdělávání, výchovně zábavné klubové služby, služby klubu zdraví, knihovny (půjčovny knih), služby pojízdných knihoven, vydávání knih, pojízdný knižní servis, organizování a vedení kolokvií, koncertní síně a sály, organizování a vedení konferencí, kongresů, korespondenční kurzy, služby nahrávacího studia, nahrávání videopásek, obrazové zpravodajství, organizace a pořádání koncertů, organizování a vedení seminářů a sympozií, organizování kulturních nebo vzdělávacích výstav, organizování plesů, organizování představení (manažerské služby), organizování vzdělávacích nebo zábavných soutěží, organizování sportovních soutěží, zábavné parky, plánování a organizování večírků, pořádání a řízení pracovních setkání (školení), poskytování on-line elektronických publikací (bez možnosti stažení), praktický výcvik, organizování prázdninových táborů (zábava), pronájem audio nahrávek, předprodej vstupenek, organizování představení (manažerské služby), výroba divadelních nebo jiných představení, služby pro oddech a rekreaci, výroba rozhlasových a televizních programů, organizování vzdělávacích a zábavných soutěží, psaní textů jiných než reklamních, výroba videofilmů, střihání videopásků, instruktážní a výchovný výcvik, vydávání elektronických knih a časopisů on-line, vydávání knih, vydávání textů s výjimkou reklamních nebo náborových, výroba videofilmů, organizování kulturních nebo vzdělávacích výstav, vzdělávání, vzdělávací informace, zkoušení a přezkoušení,

zpravodajské služby, obrazové zpravodajství, organizování živých vystoupení; (44) aromaterapeutické služby, farmaceutické poradenství, fyzikální terapie, fyzioterapie, kadeřnické salóny, kliniky nebo sanatoria (soukromé), lázeňské služby, parní lázně, veřejné lázně pro hygienické účely, lékařské služby, manikúra, masáže a maséřské služby, služby nemocniční, neurologie (chiropraktika), ošetrovatelské služby, služby porodní asistentky, psychologické služby, salóny krásy, sanatoria, zotavovny, služby lékárníků při přípravě receptů, služby solárií, služby v oblasti sauny, služby vizážistů, střediska zdravotnická, stomatologie, telemedicínské služby.

(511) 9, 16, 35, 38, 41, 44  
(210) O-475125

(111) **314457**  
(220) 26.04.2010  
(151) 22.09.2010  
(540)

## MaxIQ

(730) **Neuraxpharm Bohemia s.r.o.**, náměstí Republiky 1078/1, Praha 1, Nové Město, 11000, CZ

(740) Ing. Marie Smrčková, patentový zástupce, Velflíkova 10, Praha 6, 16000  
(510) (5) farmaceutické přípravky a léčiva humánní a veterinární, doplňky stravy léčebné účely, potraviny pro zvláštní účely, zvláště pro léčebné účely, diabetické přípravky pro léčebné účely; (29) doplňky stravy a potraviny pro zvláštní účely, ne pro léčebné účely, obsažené v této třídě; (35) reklamní, inzertní, propagační a marketingová činnost.

(511) 5, 29, 35  
(210) O-476196

(111) **314716**  
(220) 13.05.2010  
(151) 06.10.2010  
(540)



(591) Barevná  
(730) **TV Nova s.r.o.**, Křiženeckého nám. 1078/5, Praha 5, 15200, CZ  
(740) Dana Lukajová, patentový zástupce, Voršilská 10, Praha 1, 11000  
(510) (9) aparáty a přístroje vědecké, geodetické, fotografické, filmové, optické, přístroje pro vážení, měření, signalizaci, kontrolu, záchranu a přístroje učební, aparáty pro záznam, uchování, převod, přenos nebo reprodukci zvuku nebo obrazu, přístroje a nástroje pro vedení, přepínání, přeměnu, akumulaci, regulaci nebo řízení elektrického proudu, hasící přístroje, telefony, záznamníky, faxy, ústředny, magnetické nebo optické suporty zvukových nebo zvukově obrazových záznamů, automatické distributory a mechanismy na mince, zapisovací pokladny, kalkulační stroje, přístroje pro zpracování informací a počítače včetně jejich jednotlivých součástí a náhradních dílů ze třídy 9, baterie a články elektrické, elektrické akumulátory, počítačové hry s výstupem na PC nebo na TV, pohledy ilustrované se zvukovou nahrávkou, hrací skříně uváděné v činnosti vhozením mince, reklamní světelné přístroje, nosiče záznamů nahrané i nenahrané, videokazety nahrané i nenahrané, audiokazety nahrané i nenahrané, audiovizuální programy, audioprogramy, audiovizuální díla na nosičích, audiovizuální díla v digitální podobě, filmy, hudební díla na nosičích nebo v elektronické podobě, CD disky, DVD disky, obaly na CD disky nebo DVD disky nebo na nosiče záznamů, obaly na DVD, obaly na CD, obaly na nosiče záznamů, programové vybavení pro počítače, software, hardware výpočetní techniky nebo komunikační nebo informační techniky, interaktivní software, interaktivní databáze, elektronické databáze a databázové produkty, informace a data a databáze a záznamy v elektronické podobě, elektronické nebo datové nebo informační nebo komunikační nebo výpočetní sítě včetně jednotlivých součástí a náhradních dílů obsažených ve třídě 9, multimediální aplikace, elektronické multimediální nebo elektronické informační katalogy, elektronické časopisy, elektronická

periodika a knihy v elektronické podobě, hologramy, mikročipové nebo magnetické karty (kódované); (16) papír, lepenka a výrobky z těchto materiálů zařazené ve třídě 16, výrobky z papíru, plakáty, fotografie, kalendáře, diáře, pohlednice, gratulace, blahopřání, zápisníky, dopisní papíry, obálky, samolepky, obtisky, poznámkové bloky, desky na spisy, pořadače, omalovánky, activity books, balící papír, obaly všeho druhu papírové, obaly papírové na nosiče záznamů, obaly na DVD, CD, minidisky, listy, pytlíky a sáčky pro obalovou techniku, školní sešity, skicáky, propisky, tužky, pastelky, tuhy, gumy, ořezávátka, ořezávátka strojky, penály, učební potřeby s výjimkou nábytku, papírenské výrobky, papírové tašky, papírové kapesníky, papírové ubrusy a ubrousky, těžítka na papíry, tiskoviny, tiskopisy, časopisy, periodika, knihy, databázové produkty a databáze v papírové formě, tiskárenské výrobky, písma pro tiskárny, losy, štočky, potřeby pro knižní vazby, lepidla pro papírenství nebo domácnost, materiál pro umělce, štětce, psací stroje a kancelářské potřeby s výjimkou nábytku, učební pomůcky, umělecké nebo ozdobné předměty z papíru, obaly bublinkové (z umělých hmot), plastické obaly nezařazené do jiných tříd; (35) reklamní, inzertní a propagační činnost, marketing, reklamní, inzertní a propagační činnost prostřednictvím jakéhokoliv média, prostřednictvím telefonní sítě nebo datové sítě nebo informační sítě nebo elektronické sítě nebo komunikační sítě nebo počítačové sítě, poskytování informací komerčního nebo reklamního charakteru, multimediálních informací komerčního charakteru, komerční využití Internetu v oblastech komerčních internetových médií a vyhledávacích služeb, on-line inzerce, pronájem informačních míst v rámci této třídy, činnost reklamní agentury, činnost ekonomických a/nebo organizačních poradců, zprostředkování v obchodních vztazích, merchandising, franchising, pomoc při využívání a řízení obchodního podniku, personální agentura, personální poradenství, automatizované zpracování dat, pomoc při provozování obchodů a obchodních činností průmyslového nebo obchodního podniku, služby, které zahrnují záznam, přepis, vypracování, kompilaci, přenášení nebo systematickosti písemných či datových či elektronických sdělení a záznamů, jakož i využívání nebo kompilaci matematických a statistických údajů, organizační zabezpečování televizního vysílání, systém na podporu a intenzifikaci obchodních služeb založený na zvýhodňování klíčových spolupracovníků a klientů, věrnostní a bonusové systémy jako například poskytování slev a odměn, přednostní a nadstandardní poskytování služeb, vše zejména v prodeji výrobků a služeb, výstavy komerční nebo reklamní nebo propagační, předvádění zboží prostřednictvím Internetu nebo katalogu nebo výstav za účelem reklamy a/nebo prodeje, přeskupování a shromažďování (kromě dopravy) různých výrobků pro třetí osoby za účelem umožnit spotřebiteli pohodlně vybrat a prohlížet a kupovat (kromě přepravy) prostřednictvím katalogu a/nebo Internetu a/nebo zásilkového prodeje, zásilkový prodej zboží, maloobchodní prodej výrobků zařazených ve tř. 1-35; (38) telekomunikace, služby umožňující komunikaci jedné osoby s druhou, televizní vysílání, rozhlasové vysílání, digitální vysílání, televizní vysílání programů, televizní vysílání zábavných, vzdělávacích, výchovných, soutěžních, diskusních a informačních pořadů, telematika, šíření, výměna nebo získávání zpráv a informací, šíření elektronických časopisů, informací, elektronických periodik, knih v elektronické podobě, audio nebo audiovizuálních děl prostřednictvím informační nebo datové nebo elektronické nebo komunikační nebo telekomunikační nebo počítačové sítě, zejména Internetu, pomocí satelitů aj., informační služby na Internetu související s televizním vysíláním, služby na Internetu související s televizním vysíláním, komunikace, poradenská činnost v oblasti sdělovacích prostředků, telekomunikací, informačních služeb v oblasti telekomunikací, informační kancelář, poskytování informačních služeb prostřednictvím počítačů, pronájem komunikačních míst; (41) nakladatelství a vydavatelství, ediční činnost, publikační činnost, nahrávání nosičů zvukových nebo obrazově zvukových, půjčování nahraných zvukových a zvukově obrazových záznamů, tvorba a šíření audiovizuálních děl, zpravodajství, publicistika, televizní zpravodajství, rozhlasové zpravodajství, obrazové zpravodajství, TV produkce, filmová produkce, televizní výroba programů, tvorba programů, tvorba a výroba televizních a audiovizuálních programů, agenturní činnost v oblasti kultury, zprostředkování v oblasti kultury, výchovy, zábavy a sportu, výchovná, vzdělávací, soutěžní a zábavní činnost, zábavní nebo kulturní nebo vzdělávací představení, organizace společenských a kulturních akcí, organizace, provozování a provádění her a soutěží i veřejných, výstavní činnost v oblasti kultury nebo zábavy nebo výchovy nebo vzdělávání, digitální zpracování obrazu (služby), elektronické publikování (DTP), nahrávací studia (služby), poskytování on-line elektronických publikací (bez možnosti stažení), pronájem kinematografických filmů, rozhlasové a televizní programy (výroba), texty (psaní, zveřejňování) kromě reklamních, vydávání textů, s výjimkou reklamních nebo náborových, výroba

divadelních a/nebo jiných představení, výstavy (organizování kulturních nebo vzdělávacích), provozování tělovýchovných zařízení, pronájem a půjčování sportovních potřeb s výjimkou dopravních prostředků, půjčování knih, tiskovin, pronájem a půjčování audiopřístrojů, videopřístrojů, videorekordérů, videokamer, fotoaparátů, promítaček, rozhlasových a televizních přijímačů, filmů, kulturních a vzdělávacích potřeb a přístrojů, půjčování a pronájem obrazů, dekorací, pronájem stadiónů, tenisových dvorců, pronájem a půjčování potápěčské výstroje, pronájem a půjčování sportovního nářadí s výjimkou dopravních prostředků, provozování a/nebo pronájem fitness centra.

(511) 9, 16, 35, 38, 41  
(210) O-476681

(111) **314717**  
(220) 13.05.2010  
(151) 06.10.2010  
(540)



(591) Barevná  
(730) **TV Nova s.r.o.**, Kříženeckého nám. 1078/5, Praha 5, 15200, CZ  
(740) Dana Lukajová, patentový zástupce, Voršilská 10, Praha 1, 11000  
(510) (9) aparáty a přístroje vědecké, geodetické, fotografické, filmové, optické, přístroje pro vážení, měření, signalizaci, kontrolu, záchranu a přístroje učební, aparáty pro záznam, uchování, převod, přenos nebo reprodukci zvuku nebo obrazu, přístroje a nástroje pro vedení, přepínání, přeměnu, akumulaci, regulaci nebo řízení elektrického proudu, hasicí přístroje, telefony, záznamníky, faxy, ústředny, magnetické nebo optické suporty zvukových nebo zvukově obrazových záznamů, automatické distributory a mechanismy na mince, zapisovací pokladny, kalkulační stroje, přístroje pro zpracování informací a počítače včetně jejich jednotlivých součástí a náhradních dílů ze třídy 9, baterie a články elektrické, elektrické akumulátory, počítačové hry s výstupem na PC nebo na TV, pohledy ilustrované se zvukovou nahrávkou, hrací skříně uváděné v činnosti vhozením mince, reklamní světelné přístroje, nosiče záznamů nahrané i nenahrané, videokazety nahrané i nenahrané, audiokazety nahrané i nenahrané, audiovizuální programy, audioprogramy, audiovizuální díla na nosičích, audiovizuální díla v digitální podobě, filmy, hudební díla na nosičích nebo v elektronické podobě, CD disky, DVD disky, obaly na CD disky nebo DVD disky nebo na nosiče záznamů, obaly na DVD, obaly na CD, obaly na nosiče záznamů, programové vybavení pro počítače, software, hardware výpočetní techniky nebo komunikační nebo informační techniky, interaktivní software, interaktivní databáze, elektronické databáze a databázové produkty, informace a data a databáze a záznamy v elektronické podobě, elektronické nebo datové nebo informační nebo komunikační nebo výpočetní sítě včetně jednotlivých součástí a náhradních dílů obsažených ve třídě 9, multimediální aplikace, elektronické multimediální nebo elektronické informační katalogy, elektronické časopisy, elektronická periodika a knihy v elektronické podobě, hologramy, mikročipové nebo magnetické karty (kódované); (16) papír, lepenka a výrobky z těchto materiálů zatříděné ve třídě 16, výrobky z papíru, plakáty, fotografie, kalendáře, diáře, pohlednice, gratulace, blahopřání, zápisníky, dopisní papíry, obálky, samolepky, obtisky, poznámkové bloky, desky na spisy, pořadače, omalovánky, activity books, balící papír, obaly všeho druhu papírové, obaly papírové na nosiče záznamů, obaly na DVD, CD, minidisky, listy, pytlíky a sáčky pro obalovou techniku, školní sešity, skicáky, propisky, tužky, pastelky, tuhy, gumy, ořezávátka, ořezávátka strojky, penály, učební potřeby s výjimkou nábytku, papírenské výrobky, papírové tašky, papírové kapesníky, papírové ubrusy a ubrusky, těžitka na papíry, tiskoviny, tiskopisy, časopisy, periodika, knihy, databázové produkty a databáze v papírové formě, tiskárenské výrobky, písma pro tiskárny, losy, štočky, potřeby pro knižní vazby, lepidla pro papírenství nebo domácnost, materiál pro umělce, štetce, psací stroje a kancelářské potřeby s výjimkou nábytku, učební pomůcky, umělecké nebo ozdobné předměty z papíru, obaly bublinkové (z umělých hmot), plastické obaly

nezařazené do jiných tříd; (35) reklamní, inzertní a propagační činnost, marketing, reklamní, inzertní a propagační činnost prostřednictvím jakéhokoliv média, prostřednictvím telefonní sítě nebo datové sítě nebo informační sítě nebo elektronické sítě nebo komunikační sítě nebo počítačové sítě, poskytování informací komerčního nebo reklamního charakteru, multimediálních informací komerčního charakteru, komerční využití Internetu v oblastech komerčních internetových médií a vyhledávacích služeb, on-line inzerce, pronájem informačních míst v rámci této třídy, činnost reklamní agentury, činnost ekonomických a/nebo organizačních poradců, zprostředkování v obchodních vztazích, merchandising, franchising, pomoc při využívání a řízení obchodního podniku, personální agentura, personální poradenství, automatizované zpracování dat, pomoc při provozování obchodů a obchodních činností organizačních poradců, zprostředkování v obchodních vztazích, přepis, vypracování, kompilaci, přenášení nebo systematickosti písemných či datových či elektronických sdělení a záznamů, jakož i využívání nebo kompilaci matematických a statistických údajů, organizační zabezpečování televizního vysílání, systém na podporu a intenzifikaci obchodních služeb založený na zvýhodňování klíčových spolupracovníků a klientů, věrnostní a bonusové systémy jako například poskytování slev a odměn, přednostní a nadstandardní poskytování služeb, vše zejména v prodeji výrobků a služeb, výstavy komerční nebo reklamní nebo propagační, předvádění zboží prostřednictvím Internetu nebo katalogu nebo výstav za účelem reklamy a/nebo prodeje, přeskupování a shromažďování (kromě dopravy) různých výrobků pro třetí osoby za účelem umožnit spotřebiteli pohodlně vybrat a prohlížet a kupovat (kromě přepravy) prostřednictvím katalogu a/nebo Internetu a/nebo zásilkového prodeje, zásilkový prodej zboží, maloobchodní prodej výrobků zařazených ve tř. 1-35; (38) telekomunikace, služby umožňující komunikaci jedné osoby s druhou, televizní vysílání, rozhlasové vysílání, digitální vysílání, televizní vysílání programů, televizní vysílání zábavných, vzdělávacích, výchovných, soutěžních, diskusních a informačních pořadů, telematika, šíření, výměna nebo získávání zpráv a informací, šíření elektronických časopisů, informací, elektronických periodik, knih v elektronické podobě, audio nebo audiovizuálních děl prostřednictvím informační nebo datové nebo elektronické nebo komunikační nebo telekomunikační nebo počítačové sítě, zejména Internetu, pomocí satelitů aj., informační služby na Internetu související s televizním vysíláním, služby na Internetu související s televizním vysíláním, komunikace, poradenská činnost v oblasti sdělovacích prostředků, telekomunikací, informačních služeb v oblasti telekomunikací, informační kancelář, poskytování informačních služeb prostřednictvím počítačů, pronájem komunikačních míst; (41) nakladatelství a vydavatelství, ediční činnost, publikační činnost, nahrávání nosičů zvukových nebo obrazově zvukových, půjčování nahraných zvukových a zvukově obrazových záznamů, tvorba a šíření audiovizuálních děl, zpravodajství, publicistika, televizní zpravodajství, rozhlasové zpravodajství, obrazové zpravodajství, TV produkce, filmová produkce, televizní výroba programů, tvorba programů, tvorba a výroba televizních a audiovizuálních programů, agenturní činnost v oblasti kultury, zprostředkování v oblasti kultury, výchovy, zábavy a sportu, výchovná, vzdělávací, soutěžní a zábavní činnost, zábavní nebo kulturní nebo vzdělávací představení, organizace společenských a kulturních akcí, organizace, provedení a provádění her a soutěží i veřejných, výstavní činnost v oblasti kultury nebo zábavy nebo výchovy nebo vzdělávání, digitální zpracování obrazu (služby), elektronické publikování (DTP), nahrávací studia (služby), poskytování on-line elektronických publikací (bez možnosti stažení), pronájem kinematografických filmů, rozhlasové a televizní programy (výroba), texty (psaní, zveřejňování) kromě reklamních, vydávání textů, s výjimkou reklamních nebo náborových, výroba divadelních a nebo jiných představení, výstavy (organizování kulturních nebo vzdělávacích), provozování tělovýchovných zařízení, pronájem a půjčování sportovních potřeb s výjimkou dopravních prostředků, půjčování knih, tiskovin, pronájem a půjčování audiopřístrojů, videopřístrojů, videorekordérů, videokamer, fotoaparátů, promítaček, rozhlasových a televizních přijímačů, filmů, kulturních a vzdělávacích potřeb a přístrojů, půjčování a pronájem obrazů, dekorací, pronájem stadiónů, tenisových dvorců, pronájem a půjčování potápěčské výstroje, pronájem a půjčování sportovního nářadí s výjimkou dopravních prostředků, provozování a/nebo pronájem fitness centra.

(511) 9, 16, 35, 38, 41  
(210) O-476682

(111) **314720**  
(220) 14.05.2010  
(151) 06.10.2010  
(540)



The logo for 'Talent mania' features the word 'Talent' in a large, red, cursive script font, with the word 'mania' in a smaller, red, sans-serif font directly below it.

(591) Barevná  
(730) **TV Nova s.r.o.**, Křiženeckého nám. 1078/5, Praha 5, 15200, CZ  
(740) Dana Lukajová, patentový zástupce, Voršilská 10, Praha 1, 11000  
(510) (9) aparáty a přístroje vědecké, geodetické, fotografické, filmové, optické, přístroje pro vážení, měření, signalizaci, kontrolu, záchranu a přístroje učební, aparáty pro záznam, uchování, převod, přenos nebo reprodukci zvuku nebo obrazu, přístroje a nástroje pro vedení, přepínání, přeměnu, akumulaci, regulaci nebo řízení elektrického proudu, hasicí přístroje, telefony, záznamníky, faxy, ústředny, magnetické nebo optické suporty zvukových nebo zvukově obrazových záznamů, automatické distributory a mechanismy na mince, zapisovací pokladny, kalkulační stroje, přístroje pro zpracování informací a počítače včetně jejich jednotlivých součástí a náhradních dílů ze třídy 9, baterie a články elektrické, elektrické akumulátory, počítačové hry s výstupem na PC nebo na TV, pohledy ilustrované se zvukovou nahrávkou, hrací skříně uváděné v činnost vhozením mince, reklamní světelné přístroje, nosiče záznamů nahrané i nenahrané, videokazety nahrané i nenahrané, audiokazety nahrané i nenahrané, audiovizuální programy, audioprogramy, audiovizuální díla na nosičích, audiovizuální díla v digitální podobě, filmy, hudební díla na nosičích nebo v elektronické podobě, CD disky, DVD disky, obaly na CD disky nebo DVD disky nebo na nosiče záznamů, obaly na DVD, obaly na CD, obaly na nosiče záznamů, programové vybavení pro počítače, software, hardware výpočetní techniky nebo komunikační nebo informační techniky, interaktivní software, interaktivní databáze, elektronické databáze a databázové produkty, informace a data a databáze a záznamy v elektronické podobě, elektronické nebo datové nebo informační nebo komunikační nebo výpočetní sítě včetně jednotlivých součástí a náhradních dílů obsažených ve třídě 9, multimediální aplikace, elektronické multimediální nebo elektronické informační katalogy, elektronické časopisy, elektronická periodika a knihy v elektronické podobě, hologramy, mikročipové nebo magnetické karty (kódované); (16) papír, lepenka a výrobky z těchto materiálů zařazené ve třídě 16, výrobky z papíru, plakáty, fotografie, kalendáře, diáře, pohlednice, gratulace, blahopřání, zápisníky, dopisní papíry, obálky, samolepky, obtisky, poznámkové bloky, desky na spisy, pořadače, omalovánky, activity books, balící papír, obaly všeho druhu papírové, obaly papírové na nosiče záznamů, obaly na DVD, CD, minidisky, listy, pytlíky a sáčky pro obalovou techniku, školní sešity, skicáky, propisky, tužky, pastelky, tuhy, gumy, ořezávátka, ořezávátka strojky, penály, učební potřeby s výjimkou nábytku, papírenské výrobky, papírové tašky, papírové kapesníky, papírové ubrusy a ubrusky, těžítka na papíry, tiskoviny, tiskopisy, časopisy, periodika, knihy, databázové produkty a databáze v papírové formě, tiskárenské výrobky, písmena pro tiskárny, losy, štočky, potřeby pro knižní vazby, lepidla pro papírenství nebo domácnost, materiál pro umělce, štetce, psací stroje a kancelářské potřeby s výjimkou nábytku, učební pomůcky, umělecké nebo ozdobné předměty z papíru, obaly bublinkové (z umělých hmot), plastické obaly nezařazené do jiných tříd; (35) reklamní, inzertní a propagační činnost, marketing, reklamní, inzertní a propagační činnost prostřednictvím jakéhokoliv média, prostřednictvím telefonní sítě nebo datové sítě nebo informační sítě nebo elektronické sítě nebo komunikační sítě nebo počítačové sítě, poskytování informací komerčního nebo reklamního charakteru, multimediálních informací komerčního charakteru, komerční využití Internetu v oblastech komerčních internetových médií a vyhledávacích služeb, on-line inzerce, pronájem informačních míst v rámci této třídy, činnost reklamní agentury, činnost ekonomických a/nebo organizačních poradců, zprostředkování v obchodních vztazích, merchandising, franchising, pomoc při využívání a řízení obchodního podniku, personální agentura, personální poradenství, automatizované zpracování dat, pomoc při provozování obchodů a obchodních činností průmyslového nebo obchodního podniku, služby, které zahrnují záznam,

přepis, vypracování, kompilaci, přenášení nebo systematického písemných či datových či elektronických sdělení a záznamů, jakož i využívání nebo kompilaci matematických a statistických údajů, organizační zabezpečování televizního vysílání, systém na podporu a intenzifikaci obchodních služeb založený na zvýhodňování klíčových spolupracovníků a klientů, věrnostní a bonusové systémy jako například poskytování slev a odměn, přednostní a nadstandardní poskytování služeb, vše zejména v prodeji výrobků a služeb, výstavy komerční nebo reklamní nebo propagační, předvádění zboží prostřednictvím Internetu nebo katalogu nebo výstav za účelem reklamy a/nebo prodeje, přeskupování a shromažďování (kromě dopravy) různých výrobků pro třetí osoby za účelem umožnit spotřebiteli pohodlně vybrat a prohlížet a kupovat (kromě přepravy) prostřednictvím katalogu a/nebo Internetu a/nebo zásilkového prodeje, zásilkový prodej zboží, maloobchodní prodej výrobků zařazených ve tř. 1-35; (38) telekomunikace, služby umožňující komunikaci jedné osoby s druhou, televizní vysílání, rozhlasové vysílání, digitální vysílání, televizní vysílání programů, televizní vysílání zábavných, vzdělávacích, výchovných, soutěžních, diskusních a informačních pořadů, telematika, šíření, výměna nebo získávání zpráv a informací, šíření elektronických časopisů, informací, elektronických periodik, knih v elektronické podobě, audio nebo audiovizuálních děl prostřednictvím informační nebo datové nebo elektronické nebo komunikační nebo telekomunikační nebo počítačové sítě, zejména Internetu, pomocí satelitů aj., informační služby na Internetu související s televizním vysíláním, služby na Internetu související s televizním vysíláním, komunikace, poradenská činnost v oblasti sdělovacích prostředků, telekomunikací, informační služby v oblasti telekomunikací, informační kancelář, poskytování informačních služeb prostřednictvím počítačů, pronájem komunikačních míst; (41) nakladatelství a vydavatelství, ediční činnost, publikační činnost, nahrávání nosičů zvukových nebo obrazově zvukových, půjčování nahraných zvukových a zvukově obrazových záznamů, tvorba a šíření audiovizuálních děl, zpravodajství, publicistika, televizní zpravodajství, rozhlasové zpravodajství, obrazové zpravodajství, TV produkce, filmová produkce, televizní výroba programů, tvorba programů, tvorba a výroba televizních a audiovizuálních programů, agenturní činnost v oblasti kultury, zprostředkování v oblasti kultury, výchovy, zábavy a sportu, výchovná, vzdělávací, soutěžní a zábavní činnost, zábavní nebo kulturní nebo vzdělávací představení, organizace společenských a kulturních akcí, organizace, provozování a provádění her a soutěží i veřejných, výstavní činnost v oblasti kultury nebo zábavy nebo výchovy nebo vzdělávání, digitální zpracování obrazu (služby), elektronické publikování (DTP), nahrávací studia (služby), poskytování on-line elektronických publikací (bez možnosti stažení), pronájem kinematografických filmů, rozhlasové a televizní programy (výroba), texty (psaní, zveřejňování) kromě reklamních, vydávání textů, s výjimkou reklamních nebo náborových, výroba divadelních a nebo jiných představení, výstavy (organizování kulturních nebo vzdělávacích), provozování tělovýchovných zařízení, pronájem a půjčování sportovních potřeb s výjimkou dopravních prostředků, půjčování knih, tiskovin, pronájem a půjčování audiopřístrojů, videopřístrojů, videorekordérů, videokamer, fotoaparátů, promítaček, rozhlasových a televizních přijímačů, filmů, kulturních a vzdělávacích potřeb a přístrojů, půjčování a pronájem obrazů, dekorací, pronájem stadiónů, tenisových dvorců, pronájem a půjčování potápěčské výstroje, pronájem a půjčování sportovního nářadí s výjimkou dopravních prostředků, provozování a/nebo pronájem fitness centra.

(511) 9, 16, 35, 38, 41  
(210) O-476702

(111) **314721**  
(220) 14.05.2010  
(151) 06.10.2010  
(540)



(730) **TV Nova s.r.o.**, Kříženeckého nám. 1078/5, Praha 5, 15200, CZ  
(740) Dana Lukajová, patentový zástupce, Voršilská 10, Praha 1, 11000  
(510) (9) aparáty a přístroje vědecké, geodetické, fotografické, filmové, optické, přístroje pro vážení, měření, signalizaci, kontrolu, záchranu a přístroje učební, aparáty pro záznam, uchování, převod, přenos nebo reprodukci zvuku nebo obrazu, přístroje a nástroje pro vedení, přepínání, přeměnu, akumulaci, regulaci nebo řízení elektrického proudu, hasicí přístroje, telefony, záznamníky, faxy, ústředny, magnetické nebo optické suporty zvukových nebo zvukově obrazových záznamů, automatické distributory a mechanismy na mince, zapisovací pokladny, kalkulační stroje, přístroje pro zpracování informací a počítače včetně jejich jednotlivých součástí a náhradních dílů ze třídy 9, baterie a články elektrické, elektrické akumulátory, počítačové hry s výstupem na PC nebo na TV, pohledy ilustrované se zvukovou nahrávkou, hrací skříně uváděné v činnosti vzhováním mince, reklamní světelné přístroje, nosiče záznamů nahrané i nenahrané, videokazety nahrané i nenahrané, audiokazety nahrané i nenahrané, audiovizuální programy, audioprogramy, audiovizuální díla na nosičích, audiovizuální díla v digitální podobě, filmy, hudební díla na nosičích nebo v elektronické podobě, CD disky, DVD disky, obaly na CD disky nebo DVD disky nebo na nosiče záznamů, obaly na DVD, obaly na CD, obaly na nosiče záznamů, programové vybavení pro počítače, software, hardware výpočetní techniky nebo komunikační nebo informační techniky, interaktivní software, interaktivní databáze, elektronické databáze a databázové produkty, informace a data a databáze a záznamy v elektronické podobě, elektronické nebo datové nebo informační nebo komunikační nebo výpočetní sítě včetně jednotlivých součástí a náhradních dílů obsažených ve třídě 9, multimediální aplikace, elektronické multimediální nebo elektronické informační katalogy, elektronické časopisy, elektronické periodika a knihy v elektronické podobě, hologramy, mikročipové nebo magnetické karty (kódované); (16) papír, lepenka a výrobky z těchto materiálů zatříděné ve třídě 16, výrobky z papíru, plakáty, fotografie, kalendáře, diáře, pohlednice, gratulace, blahopřání, zápisníky, dopisní papíry, obálky, samolepky, obtisky, poznámkové bloky, desky na spisy, pořadače, omalovánky, activity books, balící papír, obaly všeho druhu papírové, obaly papírové na nosiče záznamů, obaly na DVD, CD, minidisky, listy, pytlíky a sáčky pro obalovou techniku, školní sešity, skicárky, propisky, tužky, gumeny, ořezávatka, ořezávatka strojky, penály, učební potřeby s výjimkou nábytku, papírenské výrobky, papírové tašky, papírové kapesníky, papírové ubrusy a ubrusky, těžítka na papíry, tiskoviny, tiskopisy, časopisy, periodika, knihy, databázové produkty a databáze v papírové formě, tiskárenské výrobky, písma pro tiskárny, losy, štočky, potřeby pro knižní vazby, lepidla pro papírenství nebo domácnost, materiál pro umělce, štětky, psací stroje a kancelářské potřeby s výjimkou nábytku, učební pomůcky, umělecké nebo ozdobné předměty z papíru, obaly bublinkové (z umělých hmot), plastické obaly nezařazené do jiných tříd; (35) reklamní, inzertní a propagační činnost, marketing, reklamní, inzertní a propagační činnost prostřednictvím jakéhokoliv média, prostřednictvím telefonní sítě nebo datové sítě nebo informační sítě nebo elektronické sítě nebo komunikační sítě nebo počítačové sítě, poskytování informací komerčního nebo reklamního charakteru, multimediálních informací komerčního charakteru, komerční využití Internetu v oblastech komerčních internetových médií a vyhledávacích služeb, on-line inzerce, pronájem informačních míst v rámci této třídy, činnost reklamní agentury, činnost ekonomických a/nebo organizačních poradců, zprostředkování v obchodních vztazích, merchandising, franchising, pomoc při využívání a řízení obchodního podniku, personální agentura, personální poradenství, automatizované zpracování dat, pomoc při provozování obchodů a obchodních činností průmyslového nebo obchodního podniku, služby, které zahrnují záznam, přepis, vypracování, kompilaci, přenášení nebo systematickosti písemných

či datových či elektronických sdělení a záznamů, jakož i využívání nebo kompilaci matematických a statistických údajů, organizační zabezpečování televizního vysílání, systém na podporu a intenzifikaci obchodních služeb založený na zvýhodňování klíčových spolupracovníků a klientů, věrnostní a bonusové systémy jako například poskytování slev a odměn, přednostní a nadstandardní poskytování služeb, vše zejména v prodeji výrobků a služeb, výstavy komerční nebo reklamní nebo propagační, předvádění zboží prostřednictvím Internetu nebo katalogu nebo výstav za účelem reklamy a/nebo prodeje, přeskupování a shromažďování (kromě dopravy) různých výrobků pro třetí osoby za účelem umožnit spotřebiteli pohodlně vybrat a prohlížet a kupovat (kromě přepravy) prostřednictvím katalogu a/nebo Internetu a/nebo zásilkového prodeje, zásilkový prodej zboží, maloobchodní prodej výrobků zařazených ve tř. 1-35; (38) telekomunikace, služby umožňující komunikaci jedné osoby s druhou, televizní vysílání, rozhlasové vysílání, digitální vysílání, televizní vysílání programů, televizní vysílání zábavných, vzdělávacích, výchovných, soutěžních, diskusních a informačních pořadů, telematika, šíření, výměna nebo získávání zpráv a informací, šíření elektronických časopisů, informací, elektronických periodik, knih v elektronické podobě, audio nebo audiovizuálních děl prostřednictvím informační nebo datové nebo elektronické nebo komunikační nebo telekomunikační nebo počítačové sítě, zejména Internetu, pomoci satelitů aj., informační služby na Internetu související s televizním vysíláním, služby na Internetu související s televizním vysíláním, komunikace, poradenská činnost v oblasti sdělovacích prostředků, telekomunikací, informační služby v oblasti telekomunikací, informační kancelář, poskytování informačních služeb prostřednictvím počítačů, pronájem komunikačních míst; (41) nakladatelství a vydavatelství, ediční činnost, publikační činnost, nahrávání nosičů zvukových nebo obrazově zvukových, půjčování nahraných zvukových a zvukově obrazových záznamů, tvorba a šíření audiovizuálních děl, zpravodajství, publicistika, televizní zpravodajství, rozhlasové zpravodajství, obrazové zpravodajství, TV produkce, filmová produkce, televizní výroba programů, tvorba programů, tvorba a výroba televizních a audiovizuálních programů, agenturní činnost v oblasti kultury, zprostředkování v oblasti kultury, výchovy, zábavy a sportu, výchovná, vzdělávací, soutěžní a zábavní činnost, zábavní nebo kulturní nebo vzdělávací představení, organizace společenských a kulturních akcí, organizace, provozování a provádění her a soutěží i veřejných, výstavní činnost v oblasti kultury nebo zábavy nebo výchovy nebo vzdělávání, digitální zpracování obrazu (služby), elektronické publikování (DTP), nahrávací studia (služby), poskytování on-line elektronických publikací (bez možnosti stažení), pronájem kinematografických filmů, rozhlasové a televizní programy (výroba), texty (psaní, zveřejňování) kromě reklamních, vydávání textů, s výjimkou reklamních nebo náborových, výroba divadelních a nebo jiných představení, výstavy (organizování kulturních nebo vzdělávacích), provozování tělovýchovných zařízení, pronájem a půjčování sportovních potřeb s výjimkou dopravních prostředků, půjčování knih, tiskovin, pronájem a půjčování audiopřístrojů, videopřístrojů, videorekordérů, videokamer, fotoaparátů, promítaček, rozhlasových a televizních přijímačů, filmů, kulturních a vzdělávacích potřeb a přístrojů, půjčování a pronájem obrazů, dekorací, pronájem stadiónů, tenisových dvorců, pronájem a půjčování potápěčské výstroje, pronájem a půjčování sportovního nářadí s výjimkou dopravních prostředků, provozování a/nebo pronájem fitness centra.

(511) 9, 16, 35, 38, 41  
(210) O-476703

(111) **315341**  
(220) 19.04.2010  
(151) 16.11.2010  
(540)

## CLOPPENBURG

(730) **Peek & Cloppenburg KG**, Berliner Allee 2, 40212 Düsseldorf, DE  
(740) Bird & Bird, s.r.o. advokátní kancelář, Mgr. Vojtěch Chloupek, Na Příkopě 583/15, Praha 1, 11000  
(510) (3) přípravky pro bělení a jiné prací prostředky, přípravky pro čištění, leštění, odmašťování a broušení, mýdla, parfumerie, vonné oleje, kosmetika, vlasové vody, zubní pasty; (18) kůže a imitace kůže, výrobky z těchto materiálů, které nejsou zahrnuty do jiných tříd, kůže ze zvířat, surová kůže, kufry a cestovní zavazadla, kufříky, tašky, kabelky, náprsní tašky, peněženky, pouzdra na klíče, ruksaky, váčky, deštníky, slunečníky a vycházkové hole, biče, postroje pro zvířata a sedlářské výrobky; (25) oděvy, obuv, kloboučnické zboží; (35) reklama, obchodní vedení, obchodní administrativa, kancelářské práce, maloobchodní služby, také prostřednictvím internetových stránek a teleshopingu, týkající se oděvů,

obuvi, kloboučnického zboží, přípravků pro bělení a jiných pracích prostředků, přípravků pro čištění, leštění, odmašťování a broušení, mýdel, parfumerie, vonných olejů, kosmetiky, vlasových vod, zubních past, slunečních brýlí, vzácných kovů a jejich slitin a výrobků z těchto vzácných kovů nebo potažených těmito kovy, klenotů, drahých kamenů, hodinářských potřeb a chronometrických přístrojů, kůží a imitací kůže, výrobků z těchto materiálů, které nejsou zahrnuty do jiných tříd, kůží ze zvířat, surové kůže, kufrů a cestovních zavazadel, kuffíků, tašek, kabelek, náprsních tašek, peněženek, pouzder na klíče, ruksaků, váček, deštníků, slunečníků a vycházkových holí, bičů, postrojů pro zvířata a sedlářských výrobků, organizování a pořádání propagačních akcí a zákaznických věrnostních programů.

(511) 3, 18, 25, 35  
(210) O-476012

(111) **315342**  
(220) 19.04.2010  
(151) 16.11.2010  
(540)



(730) **Peek & Cloppenburg KG**, Berliner Allee 2, 40212 Düsseldorf, DE  
(740) Bird & Bird, s.r.o. advokátní kancelář, Mgr. Vojtěch Chloupek, Na Příkopě 583/15, Praha 1, 11000

(510) (3) přípravky pro bělení a jiné prací prostředky, přípravky pro čištění, leštění, odmašťování a broušení, mýdla, parfumerie, vonné oleje, kosmetika, vlasové vody, zubní pasty; (18) kůže a imitace kůže, výrobky z těchto materiálů, které nejsou zahrnuty do jiných tříd, kůže ze zvířat, surová kůže, kufrů a cestovní zavazadla, kuffíky, tašky, kabelky, náprsní tašky, peněženky, pouzdra na klíče, ruksaky, váčky, deštníky, slunečníky a vycházkové hole, biče, postroje pro zvířata a sedlářské výrobky; (25) oděvy, obuv, kloboučnické zboží; (35) reklama, obchodní vedení, obchodní administrativní práce, maloobchodní služby, také prostřednictvím internetových stránek a teleshopingu, týkající se oděvů, obuvi, kloboučnického zboží, přípravků pro bělení a jiných pracích prostředků, přípravků pro čištění, leštění, odmašťování a broušení, mýdel, parfumerie, vonných olejů, kosmetiky, vlasových vod, zubních past, slunečních brýlí, vzácných kovů a jejich slitin a výrobků z těchto vzácných kovů nebo potažených těmito kovy, klenotů, drahých kamenů, hodinářských potřeb a chronometrických přístrojů, kůží a imitací kůže, výrobků z těchto materiálů, které nejsou zahrnuty do jiných tříd, kůží ze zvířat, surové kůže, kufrů a cestovních zavazadel, kuffíků, tašek, kabelek, náprsních tašek, peněženek, pouzder na klíče, ruksaků, váček, deštníků, slunečníků a vycházkových holí, bičů, postrojů pro zvířata a sedlářských výrobků, organizování a pořádání propagačních akcí a zákaznických věrnostních programů.

(511) 3, 18, 25, 35  
(210) O-476013

(111) **315343**  
(220) 19.04.2010  
(151) 16.11.2010  
(540)



(730) **Peek & Cloppenburg KG**, Berliner Allee 2, 40212 Düsseldorf, DE  
(740) Bird & Bird, s.r.o. advokátní kancelář, Mgr. Vojtěch Chloupek, Na Příkopě 583/15, Praha 1, 11000

(510) (3) přípravky pro bělení a jiné prací prostředky, přípravky pro čištění, leštění, odmašťování a broušení, mýdla, parfumerie, vonné oleje, kosmetika, vlasové vody, zubní pasty; (18) kůže a imitace kůže, výrobky z těchto materiálů, které nejsou zahrnuty do jiných tříd, kůže ze zvířat, surová kůže, kufrů a cestovní zavazadla, kuffíky, tašky, kabelky, náprsní tašky, peněženky, pouzdra na klíče, ruksaky, váčky, deštníky, slunečníky a vycházkové hole, biče, postroje pro zvířata a sedlářské výrobky; (25) oděvy, obuv, kloboučnické zboží; (35) reklama, obchodní vedení, obchodní administrativní práce, maloobchodní služby, také prostřednictvím internetových stránek a teleshopingu, týkající se oděvů, obuvi, kloboučnického zboží, přípravků pro bělení a jiných pracích prostředků, přípravků pro čištění, leštění, odmašťování a broušení, mýdel, parfumerie, vonných olejů, kosmetiky, vlasových vod, zubních past, slunečních brýlí, vzácných kovů a jejich slitin a výrobků z těchto vzácných kovů nebo potažených těmito kovy, klenotů, drahých kamenů, hodinářských potřeb a chronometrických přístrojů, kůží a imitací kůže, výrobků z těchto materiálů, které nejsou zahrnuty do jiných tříd, kůží ze zvířat, surové kůže, kufrů a cestovních zavazadel, kuffíků, tašek, kabelek, náprsních tašek, peněženek, pouzder na klíče, ruksaků, váček, deštníků, slunečníků a vycházkových holí, bičů, postrojů pro zvířata a sedlářských výrobků, organizování a pořádání propagačních akcí a zákaznických věrnostních programů.

(511) 3, 18, 25, 35  
(210) O-476014

(111) **315436**  
(220) 16.04.2010  
(151) 24.11.2010  
(540)



(591) Barevná  
(730) **Petrová Iveta MUDr.**, Na Výrovce 607/2, Ústí nad Labem, 40001, CZ  
(740) JUDr. Lukáš Jansa, Sokola Tůmy 743/16, Ostrava - Mariánské Hory, 70900

(510) (41) výchovné a vzdělávací služby se zaměřením na zdravotní výchovu, diagnostiku vlastního zdravotního stavu, zdravý životní styl a správnou životosprávu, organizování vzdělávacích akcí a seminářů s výše uvedenou tematikou, organizování sportovních soutěží, poskytování on-line elektronických publikací bez možnosti stažení, měření času při sportovních disciplínách, provozování naučných stezek zaměřených na oblast diagnostiky zdravotního stavu a prevence srdečních onemocnění; (42) analytické a výzkumné služby v oblasti léčebných metod, přípravků a tréninkových postupů, hodnocení efektivity léčivých přípravků a tréninkových postupů; (44) lékařské a ošetrovatelské služby, služby v oblasti zdravotní péče, diagnostika zdravotního stavu.

(511) 41, 42, 44  
(210) O-475967

(111) **315457**  
(220) 11.05.2010  
(151) 24.11.2010  
(540)

### Talentmanie

(730) **TV Nova s.r.o.**, Křiženeckého nám. 1078/5, Praha 5, 15200, CZ  
(740) Dana Lukajová, patentový zástupce, Voršilská 10, Praha 1, 11000  
(510) (9) aparáty a přístroje vědecké, geodetické, fotografické, filmové, optické, přístroje pro vážení, měření, signalizaci, kontrolu, záchranu a přístroje učební, aparáty pro záznam, uchování, převod, přenos nebo reprodukci zvuku nebo obrazu, přístroje a nástroje pro vedení, přepínání, přeměnu, akumulaci, regulaci nebo řízení elektrického proudu, hasicí přístroje, telefony, záznamníky, faxy, ústředny, magnetické nebo optické suporty zvukových nebo zvukově obrazových záznamů, automatické distributory a mechanismy na mince, zapisovací pokladny, kalkulační stroje, přístroje pro zpracování informací a počítače, včetně jejich jednotlivých součástí a náhradních dílů ze třídy 9, baterie a články elektrické, elektrické akumulátory, počítačové hry s výstupem na PC nebo na TV, pohledy ilustrované se zvukovou nahrávkou, hrací skříně uváděné v činnosti vhozením mince, reklamní světelné přístroje, nosiče záznamů nahrané i nenahrané, videokazety nahrané i nenahrané, audiokazety nahrané i nenahrané, audiovizuální programy, audioprogramy, audiovizuální díla na nosičích, audiovizuální díla v digitální podobě, filmy, hudební díla na nosičích nebo v elektronické podobě, CD disky, DVD disky, obaly na CD disky, DVD disky, minidisky nebo na nosiče záznamů, programové vybavení pro počítače, software, hardware výpočetní techniky nebo komunikační nebo informační techniky, interaktivní software, interaktivní databáze, elektronické databáze a databázové produkty, informace a data a databáze a záznamy v elektronické podobě, elektronické nebo datové nebo informační nebo komunikační nebo výpočetní síť, včetně jednotlivých součástí a náhradních dílů obsažených ve třídě 9, multimediální aplikace, elektronické multimediální nebo elektronické informační katalogy, elektronické časopisy, elektronická periodika a knihy v elektronické podobě, hologramy, mikročipové nebo magnetické karty (kódované); (16) papír, lepenka a výrobky z těchto materiálů zařazené ve třídě 16, výrobky z papíru, plakáty, fotografie, kalendáře, diáře, pohlednice, gratulace, blahopřání, zápisníky, dopisní papíry, obálky, samolepky, obtisky, poznámkové bloky, desky na spisy, pořadače, omalovánky, activity books, balicí papír, obaly všeho druhu papírové, listy, pytlíky a sáčky pro obalovou techniku, školní sešity, skicárky, propisky, tužky, pastelky, tuhy, gummy, ořezávátko, ořezávátko strojky, penály, učební potřeby (s výjimkou nábytku), papírenské výrobky, papírové tašky, papírové kapesníky, papírové ubrusy a ubrusky, těžítka na papíry, tiskoviny, tiskopisy, časopisy, periodika, knihy, databázové produkty a databáze v papírové formě, tiskárenské výrobky, písma pro tiskárny, losy, štočky, potřeby pro knižní vazby, lepidla pro papírenství nebo domácnost, materiál pro umělce, štetce, psací stroje a kancelářské potřeby s výjimkou nábytku, učební pomůcky, umělecké nebo ozdobné předměty z papíru, obaly bublinkové (z umělých hmot), plastické obaly nezařazené do jiných tříd; (35) reklamní, inzertní a propagační činnost, marketing, reklamní, inzertní a propagační činnost prostřednictvím jakéhokoliv média, prostřednictvím telefonní sítě nebo datové sítě nebo informační sítě nebo elektronické sítě nebo komunikační sítě nebo počítačové sítě, poskytování informací komerčního nebo reklamního charakteru, multimediálních informací komerčního charakteru, komerční využití Internetu v oblastech komerčních internetových médií a vyhledávacích služeb, on-line inzerce, pronájem informačních míst v rámci této třídy, činnost reklamní agentury, činnost ekonomických a/nebo organizačních poradců, zprostředkování v obchodních vztazích, merchandising, franchising, pomoc při využívání a řízení obchodního podniku, personální agentura, personální poradenství, automatizované zpracování dat, pomoc při provozování obchodu a obchodních činností průmyslového nebo obchodního podniku, služby, které zahrnují záznam, přepis, vypracování, kompilaci přenášení nebo systematickosti písemných či datových či elektronických sdělení a záznamů, jakož i využívání nebo kompilaci matematických a statistických údajů, organizační zabezpečování televizního vysílání, výstavy komerčního nebo reklamního charakteru, předvádění zboží prostřednictvím Internetu nebo katalogu nebo výstav za účelem reklamy a/nebo prodeje, přeskupování a shromažďování (kromě dopravy) různých výrobků pro třetí osoby za účelem umožnit spotřebiteli pohodlně vybrat a prohlížet a kupovat (kromě přepravy) prostřednictvím katalogu a/nebo Internetu a/nebo zásilkového prodeje, maloobchodní prodej výrobků zařazených ve tř. 1 - 34; (38)

telekomunikace, služby umožňující komunikaci jedné osoby s druhou, televizní vysílání, rozhlasové vysílání, digitální vysílání, televizní vysílání programů, televizní vysílání zábavných, vzdělávacích, výchovných, soutěžních, diskusních a informačních pořadů, telematika, šíření, výměna nebo získávání zpráv a informací, šíření elektronických časopisů, informací, elektronických periodik, knih v elektronické podobě, audio nebo audiovizuálních děl prostřednictvím informační nebo datové nebo elektronické nebo komunikační nebo telekomunikační nebo počítačové sítě, zejména Internetu, pomocí satelitů a jinými sítěmi, informační služby na Internetu související s televizním vysíláním, služby na Internetu související s televizním vysíláním, komunikace, poradenská činnost v oblasti sdělovacích prostředků, telekomunikací, informační služby v oblasti telekomunikací, informační kancelář, poskytování informačních služeb prostřednictvím počítačů, pronájem komunikačních míst; (41) nakladatelství a vydavatelství, ediční činnost, publikační činnost, nahrávání nosičů zvukových nebo obrazově zvukových, půjčování nahraných zvukových a zvukově obrazových záznamů, tvorba a šíření audiovizuálních děl, zpravodajství, publicistika, televizní zpravodajství, rozhlasové zpravodajství, obrazové zpravodajství, TV produkce, filmová produkce, tvorba programů, tvorba a výroba televizních a audiovizuálních programů, agenturní činnost v oblasti kultury, zprostředkování v oblasti kultury, výchovy, zábavy a sportu, výchovná, vzdělávací, soutěžní a zábavní činnost, zábavní nebo kulturní nebo vzdělávací představení, organizace společenských a kulturních akcí, organizace, provozování a provádění her a soutěží i veřejných, výstavní činnost v oblasti kultury nebo zábavy nebo výchovy nebo vzdělávání, služby digitálního zpracování obrazu, elektronické publikování (DTP), služby nahrávacího studia, poskytování on-line elektronických publikací (bez možnosti stažení), pronájem kinematografických filmů, výroba rozhlasových programů, psaní, zveřejňování textů, kromě reklamních, vydávání textů, s výjimkou reklamních nebo náborových, výroba divadelních a/nebo jiných představení, organizování kulturních nebo vzdělávacích výstav, provozování tělovýchovných zařízení, pronájem a půjčování sportovních potřeb s výjimkou dopravních prostředků, půjčování knih, tiskovin, pronájem a půjčování audiopřístrojů, videopřístrojů, videorekordérů, videokamer, fotoaparátů, promítaček, rozhlasových a televizních přijímačů, filmů, kulturních a vzdělávacích potřeb a přístrojů, půjčování a pronájem obrazů, dekorací, pronájem stadiónů, tenisových dvorců, pronájem a půjčování potápěčské výstroje, pronájem a půjčování sportovního nářadí, s výjimkou dopravních prostředků, provozování a/nebo pronájem fitness centra.

(511) 9, 16, 35, 38, 41  
(210) O-476578

(111) **315479**  
(220) 15.06.2010  
(151) 24.11.2010  
(540)



(591) Barevná  
(730) **Grand lahůdky s.r.o.**, Bablerovo náměstí 21/1, Samotičky, 77900, CZ  
(510) (16) papíry, prospekty, ceníky, letáky, vizitky, papírové obaly, etikety, fólie z regenerované celulózy na balení, fólie z umělých hmot na balení, balicí papír, obaly bublinové, papír pergamenový, sáčky jako obaly (z papíru nebo umělých hmot), samolepky; (29) ančovičky, bramborové lupínky, drůbež, hranolky, huspeniny, játra, paštika, jedlé oleje a tuky, konzervy a polokonzervy masové, langusty, lanýže, losos, mandle, margarín, měkkýši (neživí), mléčné výrobky, mušle (neživé), okurky nakládané, nakládaná zelenina, občerstvení na bázi ovoce, olivy konzervované, ořišky zpracované, ovce (kompoty), ovocné saláty, potraviny z ryb, rajčatový protlak, saláty zeleninové, sardinky, slanina, sledi, smetanové krémy, sýry, šlehačka, šunka, tahini (pasta ze sezamových semínek), tukové, sýrové a masové pomazánky na chléb, tofu, tvaroh, ústřice (s výjimkou živých), uzeniny, vejce, vepřové maso, zvěřina, žampiony konzervované, želatina



jedlá a výrobky z ní, rozbíř, pečená masa; (30) cukroví, cukrovinky, čokoláda, dorty a cukrářské kousky, hořčice, housky, chléb, bagety, pizza, chalva, jamí závitky, jemné pečivo, kakao, kapary, káva, kečup, keksy, koláče, kofení, majonéza, masové paštiky zapečené v těstě, masové pirožky, med, medovnický, muesli, ocet, ovesná kaše, quiche, ravioly, rohlíky, saláty (zálivky na), sedlina vaječná, sendviče (obložené chlebičky), sladké pečivo, suchary, sušenky, špagety, tabbouleh (libanonský salát), těstoviny, vločky ovesné a kukuřičné, zálivky na saláty, zmrzlina; (31) ovoce, zelenina čerstvé, houby čerstvé, jikry rybí, oříšky, polévkové bylinky čerstvé; (40) pekařství, výroba pekařských a cukrářských polotovarů a jejich pečení, výroba polévek, všech druhů hotových jídel a nápojů, salátů, lahůdek, pokrmových specialit, dezertů a moučnicků včetně všech těchto výrobků chlazených a mražených, služby pekařství a souvisejících služeb, zpracování a úprava surovin pro pekárenskou, těstářenskou a cukrářskou výrobu, pro jídelny rychlého občerstvení, bufetů a snack barů; (43) bufety, kavárny, půjčování stanů, židlí, stolů, prostírání, nápojového skla, poskytování gastronomických služeb včetně cateringu a rychlého a stánkového občerstvení (fast food, automaty), provozování barů, cukráren, kaváren, bufetů, samoobslužných restaurací, jídelen, organizace a zajišťování rautů, oslav, recepcí, banketů, firemních párty, svatebních hostin, promocií, pronajímání jednacích místností, salónků, služby v oblasti stravování a nápojové služby poskytované prostřednictvím sítě Internetu, obstaravatelská a zprostředkovatelská činnost v souvisejících oborech spadající do této třídy.

(511) 16, 29, 30, 31, 40, 43  
(210) O-477453

(111) **315649**  
(220) 06.05.2010  
(151) 08.12.2010  
(540)

## SVATÁ HELENA

(730) **TV Nova s.r.o.**, Kříženeckého nám. 1078/5, Praha 5, 15200, CZ  
(740) Dana Lukajová, patentový zástupce, Voršílská 10, Praha 1, 11000  
(510) (9) aparáty a přístroje vědecké, geodetické, fotografické, filmové, optické, přístroje pro vážení, měření, signalizaci, kontrolu, záchranu a přístroje učební, aparáty pro záznam, uchování, převod, přenos nebo reprodukci zvuku nebo obrazu, přístroje a nástroje pro vedení, přepínání, přeměnu, akumulaci, regulaci nebo řízení elektrického proudu, telefony, záznamníky, faxy, ústředny, magnetické nebo optické suporty zvukových nebo zvukově obrazových záznamů, automatické distributory a mechanismy na mince, zapisovací pokladny, baterie a články elektrické, elektrické akumulátory, pohledy ilustrované se zvukovou nahrávkou, hrací skříně uváděné v činnost vhozením mince, reklamní světelné přístroje, nosiče záznamů nahrané i nenahrané, videokazety nahrané i nenahrané, audiokazety nahrané i nenahrané, audiovizuální programy, audioprogramy, audiovizuální díla na nosičích, audiovizuální díla v digitální podobě, filmy, hudební díla na nosičích nebo v elektronické podobě, CD disky, DVD disky, obaly na CD disky nebo DVD disky nebo na nosiče záznamů, obaly na DVD, obaly na CD, obaly na nosiče záznamů, elektronické časopisy, elektronická periodika a knihy v elektronické podobě, hologramy, mikročipové nebo magnetické karty (kódované); (38) televizní vysílání, rozhlasové vysílání, digitální vysílání, televizní vysílání programů, televizní vysílání zábavných, vzdělávacích, výchovných, soutěžních, diskusních a informačních pořadů, telematika, šíření, výměna nebo získávání zpráv a informací, šíření elektronických časopisů, informací, elektronických periodik, knih v elektronické podobě, audio nebo audiovizuálních děl prostřednictvím informační nebo datové nebo elektronické nebo komunikační nebo telekomunikační nebo počítačové sítě, zejména Internetu, pomocí satelitů aj., informační služby na Internetu související s televizním vysíláním, služby na Internetu související s televizním vysíláním, komunikace, poradenská činnost v oblasti sdělovacích prostředků, telekomunikací, informační služby v oblasti telekomunikací, informační kancelář, poskytování informačních služeb prostřednictvím počítačů, pronájem komunikačních míst; (41) nakladatelství a vydavatelství, ediční činnost, publikační činnost, nahrávání nosičů zvukových nebo obrazově zvukových, půjčování nahraných zvukových a zvukově obrazových záznamů, tvorba a šíření audiovizuálních děl, zpravodajství, publicistika, televizní zpravodajství, rozhlasové zpravodajství, obrazové zpravodajství, TV produkce, filmová produkce, televizní výroba programů, tvorba programů, tvorba a výroba televizních a audiovizuálních programů, agenturní činnost v oblasti kultury, zprostředkování v oblasti kultury, výchovy, zábavy a sportu, výchovná, vzdělávací, soutěžní a zábavní činnost, zábavní nebo kulturní nebo vzdělávací představení, organizace společenských a kulturních akcí, organizace, provozování a provádění her a soutěží i

veřejných, výstavní činnost v oblasti kultury nebo zábavy nebo výchovy nebo vzdělávání, provozování tělovýchovných zařízení, pronájem a půjčování sportovních potřeb s výjimkou dopravních prostředků, půjčování knih, tiskovin, pronájem a půjčování audiopřístrojů, videopřístrojů, videorekordérů, videokamer, fotoaparátů, promítaček, rozhlasových a televizních přijímačů, filmů, kulturních a vzdělávacích potřeb a přístrojů, půjčování a pronájem obrazů, dekorací, pronájem stadiónů, tenisových dvorců, pronájem a půjčování potápěčské výstroje, pronájem a půjčování sportovního nářadí s výjimkou dopravních prostředků, provozování a/nebo pronájem fitness centra.

(511) 9, 38, 41  
(210) O-476510

(111) **315681**  
(220) 09.06.2010  
(151) 08.12.2010  
(540)



(730) **Kamila Kirke**, Moskevská 25/369, Praha 10, 10100, CZ  
(740) Holubová advokáti s.r.o., Mgr. Štěpán Holub, advokát, Za Poříčskou branou 365/21, Praha 8, 18600  
(510) (9) databáze a jiné informační produkty na magnetických, elektronických a optických nosičích, zvukové a elektronické nosiče dat všeho druhu, elektronické časopisy, audiovizuální nosiče pro výuku, videoklipy na elektronických nosičích; (14) medaile, figurky (sošky) z drahých kovů, klíčenky (bižuterie), měděné žetony, emblemy (znaky) z drahých kovů; (16) informační produkty a reklamní materiály na papírových nosičích, výrobky z papíru, periodické a neperiodické publikace, knihy, časopisy, brožury, fotografie, plakáty, pohledy, kalendáře, manuály, samolepky, obtisky, papírové a umělohmotné tašky, tužky, pera a pastelky, papírové obaly všeho druhu, ubrusky a ubrusy, informační a reklamní produkty v papírové formě, data a databáze obecně na papírových nosičích, umělecké nebo ozdobné předměty z papíru, papírové vlajky, vstupenky, klubové a prezentační karty z papíru, papírové obaly, formuláře; (21) putovní a sportovní poháry, tácky papírové na použití v domácnosti; (25) čepice, čepice se štítkem; (26) nažehlovací obtisky; (35) obchodní reklama pro třetí osoby, služby reklamních agentur na propagaci sportu - pořádání reklamních kampaní, prognózy a obchodní průzkum trhu a veřejného mínění, marketingové studie, inzerce, organizování a pořádání výstav a veletrhů k reklamním a komerčním účelům, TV reklama, předvádění (služby sportovců) pro reklamní účely a podporu prodeje, reklama a prezentace na Internetu, prodej nahraných zvukových a/nebo obrazově zvukových záznamů; (36) sponzorování zařízení a zařízení sloužících regeneraci a rekondici; (38) šíření tiskovin pomocí počítačových a obdobných sítí se zaměřením na fitness a zdravý životní styl; (39) organizování zájezdů pro sportovce, distribuce tiskovin; (40) výroba a šití oděvů; (41) zprostředkování a služby v oblasti výchovy, zábavy a sportu, zejména v pořádání kurzů, společenských a výchovných akcí, soutěží, závodů, maratónů a živých vystoupení sportovců, sportovní činnost a služby ve sportovní oblasti, poradenské a konzultační služby v oblasti sportu, provozování sportovních zařízení a zařízení sloužících regeneraci a rekondici, včetně fit centra a činnosti indoor cycling, aerospinning, spinning, schwinning, sportovní poradenství, pořádání sportovních kurzů, činnost sportovních instruktorů, trenérů a rozhodčích, pořádání kurzů a seminářů se zaměřením na mediální trénink, estrády, vydavatelská a nakladatelská činnost, výroba, tvorba a šíření audiovizuálních děl, výroba a nahrávání videoklipů.

(511) 9, 14, 16, 21, 25, 26, 35, 36, 38, 39, 40, 41  
(210) O-477302

(111) **316507**  
(220) 15.06.2010  
(151) 02.02.2011  
(540)



(591) Barevná  
(730) **Český horolezecký svaz**, Nádražní 29/21, Praha 5, Smíchov, 15000, CZ  
(740) JUDr. Aleš Zábrš, Na Beránce 2, Praha 6, 16000  
(510) (16) papírové nosiče informací, zejména tiskoviny, letáky, papírové propagační předměty, papír, papírenské zboží, fotografie, učební a vyučovací pomůcky zařazené v této třídě; (35) inzertní, reklamní a propagační činnost, zejména v oblasti sportu, obstaravatelská a zprostředkovatelská činnost v oblasti sportu, poskytování pomoci při provozu sportovních aktivit a obchodu v oblasti sportu, činnost organizačních a ekonomických poradců, obchodní výstavy, zejména se sportovním zaměřením, marketing, administrativní a kancelářské práce; (41) výchovná, vzdělávací, školicí, vyučovací, kulturní a sportovní činnost, zejména organizování sportovních akcí a pořádání horolezeckých výprav, vydavatelství a nakladatelství.  
(511) 16, 35, 41  
(210) O-477441

(111) **316703**  
(220) 09.06.2010  
(151) 16.02.2011  
(540)



(591) Barevná  
(730) **GOLDIM spol.s r.o.**, Michelská 18/12a, Praha 4, Michle, 14000, CZ  
(510) (5) potraviny pro kojence a batolata, zejména kaše, polévky, přesnídávky, sušenky, piškoty, suchary, bonbóny, pastilky, čaje, nápoje tekuté, sušené, granulované, deserty, příkrmy, funkční potraviny, nutraceutika, mikrobiotika, probiotika, prebiotika a další výživové doplňky pro humánní speciální výživu a léčebné účely ve formě tekuté, granulované, práškové, tablet, kapslí a čípků, diabetické, bezlepkové, bezcholesterolové výrobky fortifikované vitamíny, minerálními a stopovými prvky, léčivými bylinami nebo jejich extrakty určené pro speciální výživu a léčebné účely; (29) mléčné nápoje v tekutém, sušeném i granulovaném stavu doplněné probiotickými, prebiotickými nebo symbiotickými preparáty, vitamíny, minerálními látkami, stopovými prvky, ovocem, zeleninou, léčivými bylinami a jejich extrakty, sušená zelenina, ovoce, rosoly, zavařeniny, želé, byliny ve formě drcené, mleté nebo extraktů doplněné vitamíny, minerálními látkami, stopovými prvky, bio-flavonoidními látkami; (30) nápoje připravované na bázi kávy, kakaa a čokolády a kávové náhražky, obiloviny upravené pro přímou konzumaci do formy tyčinek, müsli cereálních snídaní, kaší, desertů, trvanlivého polotrvanlivého a jemného pečiva, výrobky z medu, nečokoládové a čokoládové cukrovinky, čaje, čajové koncentráty, instantní čaje, granulované čaje; (32) šumivé nápoje, instantní nápoje a jiné nealkoholické nápoje v tekuté, granulované, práškové nebo tabletové formě.  
(511) 5, 29, 30, 32  
(210) O-477316

(111) **316922**  
(220) 15.04.2010  
(151) 02.03.2011  
(540)

## HET MULTIMIX

(730) **HET spol. s r.o.**, č. p. 61, Ohnič, 41765, CZ  
(740) FISCHER & PARTNER Intellectual Property s.r.o., Ing. Michael Fischer, Na Hrobcí 294/5, Praha 2, 12000  
(510) (1) chemikálie pro průmysl, chemické přípravky pro výrobu barev, čisticí chemické preparáty, chemické přípravky pro čištění olejů, disperzní činidla, epoxidové pryskyřice v surovém stavu, chemické apretace, antistatické přípravky, odbarvovací přípravky pro průmyslové účely, činidla chemická s výjimkou činidel pro lékařské a zvěrolékařské účely; (2) antikorozní přípravky, antikorozní tuky a oleje, ochranné pásy proti korozi, azbestové barvy, baktericidní nátěry, barvy, laky, nátěrové hmoty, barvy olejové, syntetické, akrylové, emailové, alkydové, polyuretanové, epoxidové, pojiva pro barvy, laky a nátěrové hmoty, ředidla pro barvy, laky a nátěrové hmoty, lepidla pro barvy, laky a nátěrové hmoty, zahušťovadla nátěrových hmot, automatizovaně plněné obaly barev, barvy s počítačově řízeným obsahem složek, barvy tónované, pigmenty a pojiva pro barvy potravinářská barviva, nátěry na podvozky, nátěry proti usazeninám, barvy pro keramiku, na dřevo, na kůži, ke značkování zvířat, na obuv, na ocel a železo, malířské barvy a nátěry pro interiér i exteriér, materiály pro povrchové úpravy stěn budov v rámci této třídy, tónovací barvy a pigmenty, barvy s přísadami strukturálními, protiplísňovými, aromatickými a optickými, konzervační oleje a přípravky, mořidla, mořidla, přípravky na odstraňování tapet, sklenářský kyt, tonery pro fotokopírky, přírodní pryskyřice v surovém stavu, kovy ve formě fólií a prášku pro natěrače a dekoratéry; (3) barviva toaletní, barvy kosmetické, bělicí přípravky, čisticí a dezinfekční prostředky, krémy na obuv, krémy kosmetické, přípravky na odstraňování barev a laků, přípravky na odstraňování rzi, oleje čisticí, kapaliny pro oštrikovače skel; (9) zařízení výpočetní techniky a software pro automatizované míchání barev.  
(511) 1, 2, 3, 9  
(210) O-475941

(111) **317033**  
(220) 14.04.2010  
(151) 09.03.2011  
(540)



(730) **Lata - programy pro mládež a rodinu, z.ú.**, Senovážné náměstí 977/24, Praha 1, Nové Město, 11000, CZ  
(510) (35) propagační činnost, reklama, pomoc při řízení obchodní činnosti, obchodní administrativa, kancelářské práce; (41) výchova, vzdělávání, zábava, sportovní a kulturní aktivity; (42) vědecké a technologické služby a související výzkum a projektování, analytické a výzkumné služby, navrhování a vývoj počítačového hardwaru a softwaru.  
(511) 35, 41, 42  
(210) O-475909

(111) **317321**  
(220) 10.11.2010  
(151) 23.03.2011  
(540)

## Cestovní kancelář FISCHER Svět vašich zážitků

(730) **Cestovní kancelář FISCHER, a.s.**, Na Strži 65/1702, Praha 4 - Nusle, 14062, CZ  
(740) JUDr. Kristina Škampová, Pellicova 8a, Brno, 60200  
(510) (35) propagační činnost, reklama; (39) služby cestovní kanceláře zajišťující dopravu a organizování cest, organizování zájezdů, doprovázení turistů

(průvodcovské služby); (43) služby cestovní kanceláře spojené se zajišťováním ubytování a stravování, dočasné ubytování, stravování.  
(511) 35, 39, 43  
(210) O-480867

(111) **317758**  
(220) 27.10.2010  
(151) 27.04.2011  
(540)

(111) **317331**  
(220) 10.11.2010  
(151) 23.03.2011  
(540)



(730) **Cestovní kancelář FISCHER, a.s.**, Na Strži 65/1702, Praha 4 - Nusle, 14062, CZ  
(740) JUDr. Kristina Škampová, Pellicova 8a, Brno, 60200  
(510) (9) nosiče zvukových a zvukově obrazových záznamů; (16) knihy, časopisy, publikace; (25) oděvy, obuv, kloboučnické zboží; (28) hry, hračky, sportovní potřeby ve třídě; (35) propagační činnost, reklama, zprostředkování prodeje s výrobky uvedenými ve třídách 9, 16, 25, 28; (39) služby cestovní kanceláře zajišťující dopravu a organizování cest, organizování zájezdů, doprovázení turistů (průvodcovské služby); (41) informace o možnostech zábavy, klubové služby, organizování sportovních soutěží, soutěže (organizování vzdělávacích a zábavných -), zábava, pobavení, nahrávání zvukových a zvukově obrazových záznamů; (43) služby cestovní kanceláře spojené se zajišťováním ubytování a stravování, dočasné ubytování, stravování.  
(511) 9, 16, 25, 28, 35, 39, 41, 43  
(210) O-480866

(111) **317423**  
(220) 02.12.2010  
(151) 30.03.2011  
(540)

### FARM BELT

(730) **Trelleborg Bohemia, a.s.**, Akademia Bedrny 531/8a, Hradec Králové, Věkoše, 50003, CZ  
(740) Rott, Růžička & Guttman a spol., Vyskočilova 1566, Praha 4, Michle, 14000  
(510) (7) klínové řemeny, ozubené řemeny, ploché řemeny, hnací řemeny pro motory a jiné hnací stroje, zejména pro zemědělské stroje; (12) klínové řemeny, ozubené řemeny, ploché řemeny pro pozemní vozidla.  
(511) 7, 12  
(210) O-481468

(111) **317547**  
(220) 02.12.2010  
(151) 05.04.2011  
(540)

### WE BELT THE WORLD

(730) **Trelleborg Bohemia, a.s.**, Akademia Bedrny 531/8a, Hradec Králové, Věkoše, 50003, CZ  
(740) Rott, Růžička & Guttman a spol., Vyskočilova 1566, Praha 4, Michle, 14000  
(510) (7) klínové řemeny, ozubené řemeny, ploché řemeny, hnací řemeny pro motory a jiné hnací stroje, zejména pro zemědělské stroje; (12) klínové řemeny, ozubené řemeny, ploché řemeny pro pozemní vozidla.  
(511) 7, 12  
(210) O-481469



(591) Barevná  
(730) **Statutární město Ústí nad Labem**, Velká Hradební 2336/8, Ústí nad Labem, 40100, CZ  
(740) Petr Jindra, Vládní 207, Zvánovice, 25165  
(510) (35) propagační činnost, reklama; (39) doprava; (41) zábava, sportovní a kulturní aktivity.  
(511) 35, 39, 41  
(210) O-480565

(111) **317812**  
(220) 06.04.2010  
(151) 04.05.2011  
(540)

### Game Developers Session

(730) **České hry z. s.**, Smrčensko 1, Dolní Město, 58291, CZ  
(740) Ing. Kamila Hurníková, Blatenská 4893, Chomutov, 43003  
(510) (35) propagační činnost, reklama; (42) vědecké a technologické služby a související výzkum, navrhování a vývoj počítačového hardwaru a softwaru.  
(511) 35, 42  
(210) O-475693

(111) **318013**  
(220) 05.11.2010  
(151) 11.05.2011  
(540)



(591) Barevná  
(730) **Sellier & Bellot a.s.**, Lidická 667, Vlašim, 25813, CZ  
(740) Rott, Růžička & Guttman a spol., Vyskočilova 1566, Praha 4, Michle, 14000  
(510) (13) bezplášťová bezolovnatá lovecká střela.  
(511) 13  
(210) O-480782

(111) **318173**  
(220) 18.10.2010  
(151) 25.05.2011  
(540)

 **DINERADA**

(730) **Entrance, s.r.o.**, Helfertova 335/17, Brno, Černá Pole, 61300, CZ  
(740) Fiala, Tejkal a partneři, advokátní kancelář, s.r.o., Mgr. Jan Tejkal, Mezníkova 273/13, Brno, 61600  
(510) (36) služby finanční a peněžní, poskytování půjček a úvěrů, zejména spotřebitelské, revolvingové a jiné úvěry, financování koupě na splátky, investice, akvizice a jiné služby nebankovního charakteru v rámci této třídy, vymáhání pohledávek a služby na zakupování pohledávek, poradenství v oblasti financí, investic a akvizic, služby realitní kanceláře, obchodování s nemovitostmi, pronájem bytů a nebytových prostor, správa nemovitostí, poradenství v oblasti nemovitostí, investorská činnost v oblasti výstavby; (42) inženýrská a projektová činnost v investiční výstavbě a ve stavebnictví, konzultační a poradenská činnost v uvedených oblastech.  
(511) 36, 42  
(210) O-480274

(111) **318191**  
(220) 26.10.2010  
(151) 25.05.2011  
(540)

**ENZYMIN**

(730) **GOLDIM spol.s r.o.**, Michelská 18/12a, Praha 4, Michle, 14000, CZ  
(510) (5) výrobky farmaceutické a výživové pro léčebné účely, výrobky dietetické pro nemocné osoby pro léčebné účely, potraviny pro zvláštní výživu a potraviny pro léčebné účely, iontové přípravky, nutraceutika, makrobiotika, probiotika, prebiotika, synbiotika, medicínální sirupy a další výživové doplňky pro humánní speciální výživu a léčebné účely ve formě tekuté, granulované, práškové, tablet, kapslí a čípků, diabetické, bezlepkové, bezcholesterolové výrobky fortifikované vitamíny a/nebo minerálními látkami a/nebo stopovými prvky a/nebo enzymy a/nebo léčivými bylinami a jejich extrakty, biologicky aktivními látkami určené pro zvláštní výživu a léčebné účely, cukrovinky s léčivými přísadami, čaje léčivé, čaje odtučňovací pro lékařské účely, přípravky potlačující chuť k jídlu pro lékařské účely, doplňky stravy minerální, vitamínové a enzymové; (29) doplňky stravy zařazené v této třídě (ne pro lékařské účely) a obsahující látky živočišného původu, proteinové výrobky, potraviny pro zvláštní výživu sportovců nebo osob s vysokým energetickým výdejem, želatinové výrobky pro speciální výživu, dietetické oleje, nutričně vyvážené přípravky pro redukční výživové režimy na bázi živočišných a rostlinných bílkovin, fortifikované vitamíny a/nebo minerálními a/nebo stopovými prvky a/nebo bylinnými výtažky, enzymové přípravky, mléčné výrobky, sušené ovoce, sušená zelenina, polévky; (30) doplňky stravy, potraviny pro úpravu hmotnosti a pro sportovní výživu obsahující látky rostlinného charakteru zařazené do této třídy, doplněné o minerální soli, stopové prvky, vitamíny, sacharidy, rostlinné bílkoviny, rostlinné enzymy, probiotika, prebiotika, synbiotika, bylinné extrakty, biologicky aktivní látky v tekuté, granulované, práškové, tabletované nebo tobolkované formě, přípravky potlačující chuť k jídlu (ne pro lékařské účely), čaje a čajové nápoje, sirupy, iontové nápoje, čokoládové nápoje, kakaové nápoje, kávové nápoje, cukrovinky tabletované a instantní dezerty a polévky na bázi obilovin a škrobů, potraviny na bázi ovsy a ostatních obilovin, muesli a vlákninové potraviny.  
(511) 5, 29, 30  
(210) O-480513

(111) **318305**  
(220) 26.10.2010  
(151) 01.06.2011  
(540)

**GREEN BENEFIT**

(730) **GOLDIM spol.s r.o.**, Michelská 18/12a, Praha 4, Michle, 14000, CZ  
(510) (5) výrobky farmaceutické a výživové pro léčebné účely, výrobky dietetické pro nemocné osoby pro léčebné účely, potraviny pro zvláštní výživu a potraviny pro léčebné účely, iontové přípravky, nutraceutika, makrobiotika, probiotika, prebiotika, synbiotika, medicínální sirupy a další výživové doplňky pro humánní speciální výživu a léčebné účely ve formě tekuté, granulované, práškové, tablet, kapslí a čípků, diabetické, bezlepkové, bezcholesterolové výrobky fortifikované vitamíny a/nebo minerálními látkami a/nebo stopovými prvky a/nebo enzymy a/nebo léčivými bylinami a jejich extrakty, biologicky aktivními látkami určené pro zvláštní výživu a léčebné účely, cukrovinky s léčivými přísadami, čaje léčivé, čaje odtučňovací pro lékařské účely, přípravky potlačující chuť k jídlu pro lékařské účely, doplňky stravy minerální, vitamínové a enzymové; (29) doplňky stravy zařazené v této třídě (ne pro lékařské účely) a obsahující látky živočišného původu, proteinové výrobky, potraviny pro zvláštní výživu sportovců nebo osob s vysokým energetickým výdejem, želatinové výrobky pro speciální výživu, dietetické oleje, nutričně vyvážené přípravky pro redukční výživové režimy na bázi živočišných a rostlinných bílkovin, fortifikované vitamíny a/nebo minerálními a/nebo stopovými prvky a/nebo bylinnými výtažky, enzymové přípravky, mléčné výrobky, sušené ovoce, sušená zelenina, polévky; (30) doplňky stravy, potraviny pro úpravu hmotnosti a pro sportovní výživu obsahující látky rostlinného charakteru zařazené do této třídy, doplněné o minerální soli, stopové prvky, vitamíny, sacharidy, rostlinné bílkoviny, rostlinné enzymy, probiotika, prebiotika, synbiotika, bylinné extrakty, biologicky aktivní látky v tekuté, granulované, práškové, tabletované nebo tobolkované formě, přípravky potlačující chuť k jídlu (ne pro lékařské účely), čaje a čajové nápoje, sirupy, iontové nápoje, čokoládové nápoje, kakaové nápoje, kávové nápoje, cukrovinky tabletované a instantní dezerty a polévky na bázi obilovin a škrobů, potraviny na bázi ovsy a ostatních obilovin, muesli a vlákninové potraviny.  
(511) 5, 29, 30  
(210) O-480514

(111) **318463**  
(220) 01.11.2010  
(151) 08.06.2011  
(540)



(730) **NOVETA - Pivovar Český Brod, s.r.o.**, Tuchorazská 1433, Český Brod, 28201, CZ  
(510) (32) piva všeho druhu, sladina, sladové nápoje, nápoje kvašené nealkoholické, chmelové výtažky pro výrobu piva, přípravky k přípravě nápojů, nealkoholické nápoje, nealkoholické nápoje obohacené vitamíny nebo minerály, nealkoholické nápoje energetické, nealkoholické nápoje míchané; (35) reklamní a propagační činnost ve sdělovacích prostředcích, ve veřejných dopravních prostředcích, na veřejných komunikacích, periodickém tisku, inzertních novinách, na letáčích, prospektech, plakátech, v katalogích, v síti Internet, na reklamních tabulích z papíru nebo lepenky, vývěskách a dále rozšiřování propagačních a reklamních materiálů na bázi papíru a umělých hmot, jako jsou etikety, ubrusy a ubrousky papírové, pozvánky, úctenky, papírové visačky, pohlednice, přání, obálky, kalendáře, obaly z papíru a umělých hmot, tužky všeho druhu, podložky a tácky papírové pod lahve a pивní sklenice, kelímky papírové a kelímky z umělých hmot; (43) provozování pohostinství a restaurací, dočasné ubytování, poskytování informací o pohostinství, restauracích a dočasném ubytování.  
(511) 32, 35, 43  
(210) O-480647

(111) **319004**  
(220) 26.10.2010  
(151) 07.07.2011  
(540)

### LUTEVIT

(730) **GOLDIM spol.s r.o.**, Michelská 18/12a, Praha 4, Michle, 14000, CZ  
(510) (5) výrobky farmaceutické a výživové pro léčebné účely, výrobky dietetické pro nemocné osoby pro léčebné účely, potraviny pro zvláštní výživu a potraviny pro léčebné účely, iontové přípravky, nutraceutika, makrobiotika, probiotika, prebiotika, synbiotika, medicínální sirupy a další výživové doplňky pro humánní speciální výživu a léčebné účely ve formě tekuté, granulované, práškové, tablet, kapslí a čípků, diabetické, bezlepkové, bezcholesterolové výrobky fortifikované vitamíny a/nebo minerálními látkami a/nebo stopovými prvky a/nebo enzymy a/nebo léčivými bylinami a jejich extrakty, biologicky aktivními látkami určené pro zvláštní výživu a léčebné účely, cukrovinky s léčivými přísadami, čaje léčivé, čaje odtučňovací pro lékařské účely, přípravky potlačující chuť k jídlu pro lékařské účely, doplňky stravy minerální, vitamínové a enzymové; (29) doplňky stravy zařazené v této třídě (ne pro lékařské účely) a obsahující látky živočišného původu, proteinové výrobky, potraviny pro zvláštní výživu sportovců nebo osob s vysokým energetickým výdejem, želatinové výrobky pro speciální výživu, dietetické oleje, nutričně vyvážené přípravky pro redukční výživové režimy na bázi živočišných a rostlinných bílkovin, fortifikované vitamíny a/nebo minerálními a/nebo stopovými prvky a/nebo bylinnými výtažky, enzymové přípravky, mléčné výrobky, sušené ovoce, sušená zelenina, polévky; (30) doplňky stravy, potraviny pro úpravu hmotnosti a pro sportovní výživu obsahující látky rostlinného charakteru zařazené do této třídy, doplněné o minerální soli, stopové prvky, vitamíny, sacharidy, rostlinné bílkoviny, rostlinné enzymy, probiotika, prebiotika, synbiotika, bylinné extrakty, biologicky aktivní látky v tekuté, granulované, práškové, tabletované nebo tobolkované formě, přípravky potlačující chuť k jídlu (ne pro lékařské účely), čaje a čajové nápoje, sirupy, iontové nápoje, čokoládové nápoje, kakaové nápoje, kávové nápoje, cukrovinky tabletované a instantní dezerty a polévky na bázi obilovin a škrobů, potraviny na bázi ovesa a ostatních obilovin, muesli a vlákninové potraviny.

(511) 5, 29, 30  
(210) O-480516

(111) **319048**  
(220) 15.12.2010  
(151) 07.07.2011  
(540)

### Los Petardos

(730) **TV Nova s.r.o.**, Kříženeckého nám. 1078/5, Praha 5, 15200, CZ  
(740) Dana Lukajová, patentový zástupce, Voršilská 10, Praha 1, 11000  
(510) (9) aparáty a přístroje vědecké, geodetické, fotografické, filmové, optické, přístroje pro vážení, měření, signalizaci, kontrolu, záchranu a přístroje učební, aparáty pro záznam, uchování, převod, přenos nebo reprodukci zvuku nebo obrazu, přístroje a nástroje pro vedení, přepínání, přeměnu, akumulaci, regulaci nebo řízení elektrického proudu, hasicí přístroje, telefony, záznamníky, faxy, ústředny, magnetické nebo optické suporty zvukových nebo zvukové obrazových záznamů, automatické distributory a mechanismy na mince, zapisovací pokladny, kalkulační stroje, přístroje pro zpracování informací a počítače, včetně jejich jednotlivých součástí a náhradních dílů ze třídy 9, baterie a články elektrické, elektrické akumulátory, počítačové hry s výstupem na PC nebo na TV, pohledy ilustrované se zvukovou nahrávkou, hrací skříně uváděné v činnosti vhozením mince, reklamní světelné přístroje, nosiče záznamů nahrané i nenahrané, videokazety nahrané i nenahrané, audiokazety nahrané i nenahrané, audiovizuální programy, audioprogramy, audiovizuální díla na nosičích, audiovizuální díla v digitální podobě, filmy, hudební díla na nosičích nebo v elektronické podobě, CD disky, DVD disky, obaly na CD disky nebo DVD disky nebo na nosiče záznamů, programové vybavení pro počítače, software, hardware výpočetní techniky nebo komunikační nebo informační techniky, interaktivní software, interaktivní databáze, elektronické databáze a databázové produkty, informace a data a databáze a záznamy v elektronické podobě, elektronické nebo datové nebo informační nebo komunikační nebo výpočetní sítě, včetně jednotlivých součástí a náhradních dílů obsažených ve třídě 9, multimediální aplikace, elektronické multimediální nebo elektronické informační katalogy, elektronické časopisy, elektronická periodika a knihy v elektronické podobě, hologramy, mikročipové nebo magnetické karty (kódované); (16) papír, lepenka a výrobky z těchto materiálů zařazené ve třídě 16, výrobky z papíru, plakáty, fotografie, kalendáře, diáře, pohlednice, gratulace, blahopřání, zápisníky, dopisní papíry, obálky, samolepky, obtisky,

poznámkové bloky, desky na spisy, pořadače, omalovánky, activity books, balící papír, obaly všeho druhu papírové, listy, pytlíky a sáčky pro obalovou techniku, školní sešity, skicáky, propisky, tužky, pastelky, tuhy, gummy, ořezávátka, ořezávátka strojky, penály, učební potřeby s výjimkou nábytku, papírenské výrobky, papírové tašky, papírové kapesníky, papírové ubrusy a kancelářské potřeby, s výjimkou nábytku, učební pomůcky, umělecké nebo ozdobné předměty z papíru, obaly bublinkové (z umělých hmot), plastické obaly nezařazené do jiných tříd; (35) reklamní, inzertní a propagační činnost, marketing, reklamní, inzertní a propagační činnost prostřednictvím jakéhokoliv média, prostřednictvím telefonní sítě nebo datové sítě nebo informační sítě nebo elektronické sítě nebo komunikační sítě nebo počítačové sítě, poskytování informací komerčního nebo reklamního charakteru, multimediálních informací komerčního charakteru, komerční využití Internetu v oblastech komerčních internetových médií a vyhledávacích služeb, on-line inzerce, pronájem informačních míst v rámci této třídy, činnost reklamní agentury, činnost ekonomických a (nebo) organizačních poradců, zprostředkování v obchodních vztazích, merchandising, franchising, pomoc při využívání a řízení obchodního podniku, personální agentura, personální poradenství, automatizované zpracování dat, pomoc při provozování obchodů a obchodních činnostech průmyslového nebo obchodního podniku, služby, které zahrnují záznam, přepis, vypracování, kompilaci, přenašení nebo systematickosti písemných či datových či elektronických sdělení a záznamů, jakož i využívání nebo kompilaci matematických a statistických údajů, organizační zabezpečování televizního vysílání, podporování a intenzifikace obchodních služeb založené na zvýhodňování klíčových spolupracovníků a klientů, poskytování věrnostních a bonusových systémů jako například poskytování slev a odměn, přednostní a nadstandardní poskytování služeb, vše zejména v prodeji výrobků tř. 1 - 34, výstavy komerční nebo reklamní nebo propagační, předvádění zboží prostřednictvím Internetu nebo katalogu nebo výstav za účelem reklamy a (nebo) prodeje, přeskupování a shromažďování (kromě dopravy) různých výrobků pro třetí osoby za účelem umožnit spotřebiteli pohodlně vybrat a prohlížet a kupovat (kromě přepravy) prostřednictvím katalogu a (nebo) Internetu a (nebo) zásilkového prodeje, maloobchodní prodej výrobků zařazených ve třídě 1 - 34; (38) telekomunikace, služby umožňující komunikaci jedné osoby s druhou, televizní vysílání, rozhlasové vysílání, digitální vysílání, televizní vysílání programů, televizní vysílání zábavných, vzdělávacích, výchovných, soutěžních, diskusních a informačních pořadů, tematika, šíření, výměna nebo získávání zpráv a informací, šíření elektronických časopisů, informací, elektronických periodik, knih v elektronické podobě, audio nebo audiovizuálních děl prostřednictvím informační nebo datové nebo elektronické nebo komunikační nebo telekomunikační nebo počítačové sítě, zejména Internetu, pomocí satelitů a jinými sítěmi, informační služby na Internetu související s televizním vysíláním, služby na Internetu související s televizním vysíláním, komunikace, poradenská činnost v oblasti sdělovacích prostředků, telekomunikací, informační služby v oblasti telekomunikací, informační kancelář, poskytování informačních služeb prostřednictvím počítačů, pronájem komunikačních míst; (41) nakladatelství a vydavatelství, ediční činnost, publikační činnost, nahrávání nosičů zvukových nebo obrazových zvukových, půjčování nahraných zvukových a zvukové obrazových záznamů, tvorba a šíření audiovizuálních děl, zpravodajství, publicistika, televizní zpravodajství, rozhlasové zpravodajství, obrazové zpravodajství, TV produkce, filmová produkce, tvorba programů, tvorba a výroba televizních a audiovizuálních programů, agenturní činnost v oblasti kultury, zprostředkování v oblasti kultury, výchovy, zábavy a sportu, výchovná, vzdělávací, soutěžní a zábavní činnost, zábavní nebo kulturní nebo vzdělávací představení, organizace společenských a kulturních akcí, organizace, provozování a provádění her a soutěží i veřejných, výstavní činnost v oblasti kultury nebo zábavy nebo výchovy nebo vzdělávání, digitální zpracování obrazu (služby), elektronické publikování (DTP), nahrávací studia (služby), poskytování on-line elektronických publikací (bez možnosti stažení), pronájem kinematografických filmů, rozhlasové programy (výroba), texty (psaní, zveřejňování) kromě reklamních, vydávání textů, s výjimkou reklamních nebo náborových, výroba divadelních a/nebo jiných představení, výstavy (organizování kulturních nebo vzdělávacích), provozování tělovýchovných zařízení, pronájem a půjčování sportovních potřeb s výjimkou dopravních prostředků, půjčování knih, tiskovin, pronájem a půjčování audiopřístrojů, videopřístrojů, videorekordérů, videokamer, fotoaparátů, promítaček, rozhlasových a televizních přijímačů, filmů, kulturních a vzdělávacích potřeb a přístrojů, půjčování a pronájem obrazů, dekorací, pronájem

stadiónů, tenisových dvorců, pronájem a půjčování potápěčské výstroje, pronájem a půjčování sportovního nářadí, s výjimkou dopravních prostředků, provozování a (nebo) pronájem fitness centra.

(511) 9, 16, 35, 38, 41  
(210) O-481793

(111) **319140**  
(220) 12.10.2010  
(151) 13.07.2011  
(540)

### Renot

(730) **Renot s.r.o.**, B. Němcové 1051, Polná, 58813, CZ  
(740) Advokátní společnost Pánek, Beránek, Melichar, v.o.s., Mgr. Tomáš Rosický, Zrzavého 3259/9, Jihlava, 58601  
(510) (16) kazety, pásky a inkousty do tiskáren; (37) opravy a renovace kazet, pásek a inkoustových náplní tiskáren.  
(511) 16, 37  
(210) O-480071

(111) **320429**  
(220) 26.11.2010  
(151) 07.09.2011  
(540)



(730) **Marek Vladislav**, Rumunská 1457/38, Čelákovice, 25088, CZ  
(740) PROPATENT, Ing. Vlasta Sedláčková, Pod Pekařkou 107/1, Praha 4, Podolí, 14700  
(510) (4) paliva, maziva, pohonné látky, minerální oleje, parafíny, mazadla, hydraulické kapaliny a veškeré výrobky z ropy spadající do této třídy; (41) pořádání a zajišťování školení a vzdělávacích akcí, a to v oblasti paliv, maziv a ropných produktů, tribotechniky a filtrace; (42) odborné technické poradenství a konzultace, a to v oblasti paliv, maziv, pohonných hmot a jejich aplikací, odborné poradenství v oblasti rafinerií, chemických a strojirenských provozů, konzultace a výzkum v oblasti tribotechniky a filtrace, provádění znaleckých posudků v oblasti strojirenství se zaměřením na tribotechniku a filtraci, provádění technických auditů, vše v rámci této třídy.  
(511) 4, 41, 42  
(210) O-481318

(111) **320525**  
(220) 15.02.2010  
(151) 14.09.2011  
(540)

### Přítel vašeho zdraví

(730) **Dr. Popov s.r.o.**, Plzeňská 857, Planá, 34815, CZ  
(740) Mgr. Ing. Tomáš Feigl, patentový zástupce, Na Vyhlídce 53, Karlovy Vary, 36001  
(510) (3) kosmetické výrobky (masti, krémy, gely, pleťová mléka, pleťové masáže a koupelové oleje), hygienické přípravky, jako mýdla, šampóny, deodoranty a podobné pro osobní potřebu, parfumerie, vonné oleje, vlasové vody, zubní pasty; (5) farmaceutické přípravky a léčiva humánní a veterinární, doplňky stravy pro léčebné účely, potraviny pro zvláštní účely, diabetické přípravky pro léčebné účely, chemické výrobky pro lékařství a hygienu, kosmetika s léčivými účinky (masti, krémy, gely, pleťová mléka, pleťové masáže a koupelové oleje), dezinfekční přípravky pro hygienické účely, výrobky zdravotnické a dietetické pro léčebné účely, zejména medicínální a dietetické čaje a čajové směsi všeho druhu, například ovocné, bylinné a z jiných přírodních produktů, dietetické a vitamínové preparáty pro humánní a veterinární použití, zejména vitamínové nápoje a povzbuzující přípravky z bylin a přírodních produktů, například výtažky, výluhy, šťávy, sirupy, kapky, farmaceutické odvary a éterické roztoky z

bylin, ovoce a jiných přírodních produktů; (29) sušené, konzervované a vařené ovoce, zelenina, byliny a jiné přírodní produkty, včetně jejich směsí, extrakty, zejména z ovoce, jeho kůry, dužiny, zrn, jader a pecek, doplňky stravy a potraviny pro zvláštní účely, obsažené v této třídě; (30) čaje všeho druhu, včetně jejich směsí, sypané, porcované, sáčkované a lisované, zejména z ovoce, bylin a jiných přírodních produktů, čajové extrakty přírodní a ochucené, potraviny rostlinného původu připravené pro konzumaci, mouka a přípravky z obilnin, chléb, pečivo, cukrovinky, kofení, doplňky stravy a potraviny pro zvláštní účely obsažené v této třídě; (32) nealkoholické nápoje, ovocné a zeleninové šťávy, sirupy a extrakty (též obohacené o vitamíny nebo minerály), doplňky stravy a potraviny pro zvláštní účely, obsažené v této třídě; (44) lékařské služby, léčitelství, péče o hygienu a krásu osob.

(511) 3, 5, 29, 30, 32, 44  
(210) O-474325

(111) **320545**  
(220) 05.11.2010  
(151) 14.09.2011  
(540)

### pH-OPTIMAL

(730) **GOLDIM spols r.o.**, Michelská 18/12a, Praha 4, Michle, 14000, CZ  
(510) (5) výrobky farmaceutické a výživové pro léčebné účely, výrobky dietetické pro nemocné osoby pro léčebné účely, potraviny pro zvláštní výživu a potraviny pro léčebné účely, iontové přípravky, nutraceutika, makrobiotika, probiotika, prebiotika, synbiotika, medicínální sirupy a další výživové doplňky pro humánní speciální výživu a léčebné účely ve formě tekuté, granulované, práškové, tablet, kapslí a čípků, diabetické, bezlepkové, bezcholesterolové výrobky fortifikované vitamíny a/nebo minerálními látkami a/nebo stopovými prvky a/nebo enzymy a/nebo léčivými bylinami a jejich extrakty, biologicky aktivními látkami určené pro zvláštní výživu a léčebné účely, cukrovinky s léčivými přísadami, sirupy cukerné s léčivými přísadami, čaje léčivé, čaje odtučňovací pro lékařské účely, přípravky potlačující chuť k jídlu pro lékařské účely, doplňky stravy minerální, vitamínové a enzymové; (29) doplňky stravy zařazené v této třídě (ne pro lékařské účely) a obsahující látky živočišného původu, proteinové výrobky, doplňky stravy živočišného charakteru obsahující živočišné enzymy, potraviny pro zvláštní výživu sportovců nebo osob s vysokým energetickým výdejem, želatinové výrobky pro speciální výživu, dietetické oleje, nutričně vyvážené přípravky pro redukční výživové režimy na bázi živočišných a rostlinných bílkovin, koenzymů, fortifikované vitamíny a/nebo minerálními a/nebo stopovými prvky a/nebo bylinnými výtažky, doplňky stravy živočišného charakteru obsahující enzymové přípravky, mléčné výrobky, sušené ovoce, sušená zelenina, polévky, syrovátka, proteiny pro lidskou výživu; (30) doplňky stravy zařazené v této třídě (ne pro lékařské účely) obsahující látky rostlinného charakteru zařazené do této třídy, potraviny pro úpravu hmotnosti a pro sportovní výživu obsahující látky rostlinného charakteru zařazené do této třídy, doplněné o minerální soli, stopové prvky, vitamíny, sacharidy, rostlinné bílkoviny, rostlinné enzymy, probiotika, prebiotika, synbiotika, bylinné extrakty, biologicky aktivní látky v tekuté, granulované, práškové, tabletové nebo tobolkované formě, přípravky potlačující chuť k jídlu (ne pro lékařské účely), čaje a čajové nápoje, čokoládové nápoje, kakaové nápoje, kávové nápoje, cukrovinky tabletové a instantní dezerty a polévky na bázi obilovin a škrobů, potraviny na bázi ovsa a ostatních obilovin, muesli a vlákninové potraviny.  
(511) 5, 29, 30  
(210) O-480790

(111) **320785**  
(220) 09.12.2010  
(151) 27.09.2011  
(540)



(730) **Elektromotory - převodovky, s.r.o.**, Mládeže 579, Povrly, 40332, CZ  
(740) PROPATENT, Ing. Vlasta Sedláčková, Pod Pekařkou 107/1, Praha 4, Podolí, 14700  
(510) (14) šperky, hodinářské zboží; (35) obchodní činnost, reklamní činnost s výrobky uvedenými ve tř. 14, vydávání reklamních a inzertních textů.  
(511) 14, 35  
(210) O-481658

(111) **321285**  
(220) 15.04.2010  
(151) 26.10.2011  
(540)

### KLASIK

(730) **HET spol. s r.o.**, č. p. 61, Ohnič, 41765, CZ  
(740) FISCHER & PARTNER Intellectual Property s.r.o., Ing. Michael Fischer, Na Hrobcí 294/5, Praha 2, 12000  
(510) (2) malířské barvy a nátěry pro interiéry.  
(511) 2  
(210) O-475940

(111) **321330**  
(220) 28.02.2011  
(151) 26.10.2011  
(540)



(730) **GLOBAL ESTATE, a.s.**, Koněvova 2660/141, Praha 3, 13000, CZ  
(740) PROPATENT, Ing. Vlasta Sedláčková, Pod Pekařkou 107/1, Praha 4, Podolí, 14700  
(510) (9) přístroje pro záznam, převod, reprodukci zvuku nebo obrazu, fotografické, filmové, optické přístroje a nástroje pro vážení, měření, signalizaci, kontrolu a záchranu a přístroje pro vyučování, akustická (zvuková) poplašná zařízení, amplióny, reproduktory, antény, audiovizuální zařízení pro výuku, automaty hudební, hrací skříně uváděné do chodu vhozením mince, automaty prodejní, azbestové oděvy na ochranu proti ohni, azbestové rukavice ochranné, bezpečnostní sítě,bleskosvody,bleskojistky, fotografické blesky, čističe nosičů zvukových záznamů, detektory kouře, požární hlásiče, diapozitivy, rámečky na diapozitivy, diaprojektory, promítací žárovky, audio - video kompaktní disky, disky nahrané (se zvukovými nahrávkami), gramofonové desky, exponované kinofilmy, filmové kamery, fotoaparáty, sušičky a lešticí zařízení na fotografické snímky (pozitivy), gramofonové desky, hasicí přístroje, hrací skříně (pro počítače), hromosvody, hubice rozprašovací protipožární, hubice, trysky požárních hadic, kazety (fotografie), kazety pro videohry, kinofilmy (exponované), stíhací zařízení na kinofilmy, kolejnice elektrické jako podpora projektorů nebo reflektorů, kompaktní disky (audio - video), kompaktní optické disky, CD ROM, krabice, skřínky na reproduktory, kryty ochranné proti ohni, magnetická média, magnetické disky, magnetické

nosiče dat, magnetické pásky, magnetofony, magnetoskopy, videorekordéry, měřidla, mikrofony, monitory (hardware, programy), mřížky pro výrobu štoků, podložky pod myši, návěstí světelná, signální lucerny, nosiče dat magnetické, magnetická média, nosiče dat optické, nosiče zvukových nahrávek, objektivy, čočky (optika), obleky ochranné proti úrazům, radiaci a ohni, obuv ochranná proti nehodám, ozáření a ohni, oděvy protipožární, ochranné plachty, přilby, rukavice, sítě proti nehodám a štíty na obličej, optické nosiče dat, optické snímače znaků, optické výrobky, pásky pro zvukové záznamy, plátna promítací, počítačové disky, počítačové stroje, kalkulačky, počítače, nahrané počítačové programy, počítačové programy (s možností stažení), požární schodiště nebo žebříky, požární stříkačky, požární čelny a lodí, požární hole, promítací přístroje nahrané programy operačních systémů, pružné disky, diskety, přehrávače kazet a kompaktních disků, přístroje pro nahrávání a reprodukci zvuku, pyrometry, regulátory osvětlení jeviště, regulátory otáček pro přehrávače zvuku, regulátory světla, reostaty, stmívače (elektrické), reproduktory, amplióny (ozvučnice -), snímače obrazu, skenery (zpracování dat), telefotografická zařízení, zařízení pro obrazovou telegrafii, televizní přístroje, videokamery, videokazety, videopásky, videorekordéry, magnetoskopy, osobní vysílačky, záchranné přístroje a vybavení, zařízení na přenášení zvuku, pásky se zvukovými záznamy; (16) papír a výrobky z papíru, kancelářské a papírnické výrobky, adresové štítky do adresovacích strojů, archy papíru, balicí papír, dopisní papír, blahopřání, blahopřání hudební, papírnické výrobky - bloky, desky, obálky, obaly, školní potřeby, kancelářské potřeby - sešivačky, děrovačky, dávkovače lepicí pásky, gumičky, sponky, lepidla, nože na papír, publikace, tiskopisy, tištěné publikace, tiskoviny, brožury, noviny, časopisy, periodika, kalendáře, katalogy, příručky, pohlednice, karty, ročenky, záložky do knih, alba, portréty, brožované knížky, knižní zarážky, komiksy, desky na dokumenty, šanony, pořadače, dopisní papír, držáky na psací potřeby, etikety, kromě textilních, figurky (sošky) z papírové hmoty, formuláře, fotografie, stojany na fotografie, grafické reprodukcce, gumy na mazání, hlína modelovací, kružítko, křída na psaní nebo značení, pravítka, křívítka, kryty papírové pro květináče, výrobky z lepenky a papíru, papírenské výrobky, papírové archy, papírové pásky, papírové podložky pod sklenice, papírové ubrusy a ubrusy, litografie, malby (obrazy) zarámované či nezarámované, papírové mašle, vlajky a komouty, papírové ubrusy, materiály na modelování, stříhy na oděvy, nálepky (lepicí pásky) pro kancelářské použití nebo pro domácnost, připínáčky a napínáčky, ořezávací strojky na tužky, ořezávatka na tužky, doutníkové pásky, pastelky, pečete, penály, potřeby na psaní, psací podložky, pera, tužky, psací soupravy, tužky, rýsovací nástroje, fólie hliníková na balení potravin, samolepky, sešity, štočky, tabule, těžítka, zápisníky; (22) lana, s výjimkou kovových, lana vlečná pro automobily, řemeny a popruhy, s výjimkou kovových na manipulování s náklady, provazové žebříky, provazy, provazy, lana, struny, šňůry, sítě, struny; (35) reklama a propagační činnost, agentury umělecké v rámci třídy, aktualizování reklamních materiálů, zprostředkování obchodní činnosti týkající se výrobků a služeb uvedených ve třídách 9, 16, 22, 35, 38, 41, 44, obchodní reklama, pomoc při řízení obchodní činnosti, pronájem reklamních materiálů, pronájem reklamních ploch, předvádění (služby modelek) pro reklamní účely a podporu prodeje, předvádění zboží, překlad informací do počítačových databází, prepisování, příprava inzertních sloupek, reklama, propagace, reklama on-line v počítačové síti, reklamní agentury, reklamní materiály (aktualizování a pronájem), reklamní nebo inzertní materiály (rozšiřování, zasílání) zákazníkům (letáky, prospekty, tisky, zorky), reklamní texty (vydávání, zveřejňování, oznámení, vyhlášení, publikování), rozhlasová reklama, statistické informace, systemizace informací do počítačových databází, televizní reklama, vedení dražeb, vedení kartoték v počítači, venkovní reklama, vydávání reklamních nebo náborových, propagačních a inzertních textů, zboží (předvádění); (38) přenos zpráv, obrázků a obrazových informací pomocí počítačů, přenosy zpráv faxy, telegrafický přenos, rozhlasové vysílání, televizní vysílání, vysílání kabelové televize; (41) umělecké a módní agentury, digitální zpracování obrazu, elektronické publikování, filmová tvorba, fotografování, fotografování na mikrofilm, hraní o peníze, informace o možnostech rekreace, zábavy a rozptýlení, informace o výchově a vzdělávání, kluby zdraví, vydávání knih, vydávání elektronických knih a časopisů on-line, měření času při sportovních disciplínách, obrazové zpravodajství, zpravodajské služby, organizování kulturních nebo vzdělávacích výstav, organizování plesů, organizování vzdělávacích nebo zábavných soutěží, organizování sportovních soutěží, plánování a organizování večírků, pořádání loterií, pořádání soutěží krásy, poskytování on-line elektronických publikací, předprodej vstupenek, organizování představení, psaní scénářů, reportérské služby, rozhlasová zábava, výchovně - zábavné klubové služby, výroba rozhlasových a televizních programů, televizní zábava, zveřejňování textů kromě reklamních a

náborových, opatřování titulky, výroba, nahrávání a střih videofilmů a video pásek, instruktážní a výchovný výcvik, výroba rozhlasových a televizních programů, výroba videofilmů, televizní zábava, zábavní služby, zábava, pobavení, živé představení, organizování živých vystoupení; (44) kadeřnické salóny, veřejné lázně pro hygienické účely, manikúra, masáže, parní lázně, salóny krásy, zkrášlovací salóny.

(511) 9, 16, 22, 35, 38, 41, 44  
(210) O-483629

(111) **321331**  
(220) 28.02.2011  
(151) 26.10.2011  
(540)



(730) **GLOBAL ESTATE, a.s.**, Koněvova 2660/141, Praha 3, 13000, CZ

(740) PROPATENT, Ing. Vlasta Sedláčková, Pod Pekařkou 107/1, Praha 4, Podolí, 14700

(510) (9) přístroje pro záznam, převod, reprodukci zvuku nebo obrazu, fotografické, filmové, optické přístroje a nástroje pro vážení, měření, signalizaci, kontrolu a záchranu a přístroje pro vyučování, akustická (zvuková) poplašná zařízení, amplióny, reproduktory, antény, audiovizuální zařízení pro výuku, automaty hudební, hrací skříně uváděné do chodu vhozením mince, automaty prodejní, azbestové oděvy na ochranu proti ohni, azbestové rukavice ochranné, bezpečnostní sítě,bleskosvody,bleskojistky, fotografické blesky, čističe nosičů zvukových záznamů, detektory kouře, požární hlásiče, diapozitivy, rámečky na diapozitivy, diaprojektory, promítací žárovky, audio - video kompaktní disky, disky nahrané (se zvukovými nahrávkami), gramofonové desky, exponované kinofilmy, filmové kamery, fotoaparáty, sušičky a lešticí zařízení na fotografické snímky (pozitivy), gramofonové desky, hasicí přístroje, hrací skříně (pro počítače), hromosvody, hubice rozprašovací protipožární, hubice, trysky požárních hadic, kazety (fotografie), kazety pro videohry, kinofilmy (exponované), střihací zařízení na kinofilmy, kolejnice elektrické jako podpěra projektorů nebo reflektorů, kompaktní disky (audio - video), kompaktní optické disky, CD ROM, krabice, skřínky na reproduktory, kryty ochranné proti ohni, magnetická média, magnetické disky, magnetické nosiče dat, magnetické pásky, magnetofony, magnetoskopy, videorekordéry, měřidla, mikrofony, monitory (hardware, programy), mřížky pro výrobu štoček, podložky pod myši, návěstí světelná, signální lucerny, nosiče dat magnetické, magnetická média, nosiče dat optické, nosiče zvukových nahrávek, objektivy, čočky (optika), obleky ochranné proti úrazům, radiaci a ohni, obuv ochranná proti nehodám, ozáření a ohni, oděvy protipožární, ochranné plachty, přilby, rukavice, síť proti nehodám a štíty na obličej, optické nosiče dat, optické snímače znaků, optické výrobky, pásky pro zvukové záznamy, plátna promítací, počítací disky, počítací stroje, kalkulačky, počítače, nahrané počítačové programy, počítačové programy (s možností stažení), požární schodiště nebo žebříky, požární stříkačky, požární čluny a lodí, požární hole, promítací přístroje nahrané programy operačních systémů, pružné disky, diskety, přehrávače kazet a kompaktních disků, přístroje pro nahrávání a reprodukci zvuku, pyrometry, regulátory osvětlení jeviště, regulátory otáček pro přehrávače zvuku, regulátory světla, reostaty, stmívače (elektrické), reproduktory, amplióny (ozvučnice -), snímače obrazu, skenery (zpracování dat), telefotografická zařízení, zařízení pro obrazovou telegrafii, televizní přístroje, videokamery, videokazety, videopásky, videorekordéry, magnetoskopy, osobní vysílačky, záchranné přístroje a vybavení, zařízení na přenášení zvuku, pásky se zvukovými záznamy; (16) papír a výrobky z papíru, kancelářské a papírnické výrobky, adresové štítky do adresovacích strojů, archy papíru, balící papír, dopisní papír, blahopřání, blahopřání hudební, papírnické výrobky - bloky, desky, obálky, obaly, školní potřeby, kancelářské potřeby - sešivačky, děrovačky, dávkovače lepicí pásky, gumičky, sponky, lepidla, nože na papír, publikace, tiskopisy, tištěné publikace, tiskoviny, brožury, noviny, časopisy, periodika, kalendáře, katalogy, příručky, pohlednice, karty, ročenky, záložky do knih, alba,

portréty, brožované knížky, knižní zarážky, komiksy, desky na dokumenty, šanony, pořadače, dopisní papír, držáky na psací potřeby, etikety, kromě textilních, figurky (sošky) z papírové hmoty, formuláře, fotografie, stojany na fotografie, grafické reprodukcce, gummy na mazání, hlína modelovací, kružítka, křída na psaní nebo značení, pravítka, křivítka, kryty papírové pro květináče, výrobky z lepenky a papíru, papírenské výrobky, papírové archy, papírové pásky, papírové podložky pod sklenice, papírové ubrousky a ubrusy, litografie, malby (obrazy) zarámované či nezarámované, papírové mašle, vlajky a komouty, papírové ubrusy, materiály na modelování, střihy na oděvy, nálepky (lepicí pásky) pro kancelářské použití nebo pro domácnost, připínáčky a napínáčky, ořezávací strojky na tužky, ořezávací nástroj na tužky, doutníkové pásky, pastelky, pečeti, penály, potřeby na psaní, psací podložky, pera, tužky, psací soupravy, tužky, rýsovací nástroje, fólie hliníková na balení potravin, samolepky, sešity, štočky, tabule, těžítka, zápisníky; (22) lana, s výjimkou kovových, lana vlečná pro automobily, řemeny a popruhy, s výjimkou kovových na manipulování s náklady, provazové žebříky, provazy, provazy, lana, struny, šňůry, sítě, struny; (35) reklama a propagační činnost, agentury umělecké v rámci nebo pro výroby a služby uvedené ve třídách 9, 16, 22, 35, 38, 41, 44, obchodní reklama, pomoc při řízení obchodní činnosti, pronájem reklamních materiálů, pronájem reklamních ploch, předvádění (služby modelek) pro reklamní účely a podporu prodeje předvádění zboží, překlad informací do počítačových databází, přepisování, příprava inzertních sloupků, reklama, propagace, reklama on-line v počítačové síti, reklamní agentury, reklamní materiály (aktualizování a pronájem), reklamní nebo inzertní materiály (rozšiřování, zaslání) zákazníkům (letáky, prospekty, tisky, vzorky), reklamní texty (vydávání, zveřejňování, oznámení, vyhlášení, publikování), rozhlasová reklama, statistické informace, systemizace informací do počítačových databází, televizní reklama, vedení dražeb, vedení kartoték v počítači, venkovní reklama, vydávání reklamních nebo náborových, propagačních a inzertních textů, zboží (předvádění); (38) přenos zpráv, obrázků a obrazových informací pomocí počítačů, přenosy zpráv faxy, telegrafický přenos, rozhlasové vysílání, televizní vysílání, vysílání kabelové televize; (41) umělecké a módní agentury, digitální zpracování obrazů, elektronické publikování, filmová tvorba, fotografování, fotografování na mikrofilm, hraní o peníze, informace o možnostech rekreace, zábavy a rozptýlení, informace o výchově a vzdělávání, kluby zdraví, vydávání knih, vydávání elektronických knih a časopisů on-line, měření času při sportovních disciplínách, obrazové zpravodajství, zpravodajské služby, organizování kulturních nebo vzdělávacích výstav, organizování plesů, organizování vzdělávacích nebo zábavných soutěží, organizování sportovních soutěží, plánování a organizování večírků, pořádání loterií, pořádání soutěží krásy, poskytování on - line elektronických publikací, předprodeje vstupenek, organizování představení, psaní scénářů, reportéřské služby, rozhlasová zábava, výchovně - zábavné klubové služby, výroba rozhlasových a televizních programů, televizní zábava, zveřejňování textů kromě reklamních a náborových, opatřování titulky, výroba, nahrávání a střih videofilmů a video pásek, instruktážní a výchovný výcvik, výroba rozhlasových a televizních programů, výroba videofilmů, televizní zábava, zábavní služby, zábava, pobavení, živé představení, organizování živých vystoupení; (44) kadeřnické salóny, veřejné lázně pro hygienické účely, manikúra, masáže, parní lázně, salóny krásy, zkrášlovací salóny.

(511) 9, 16, 22, 35, 38, 41, 44  
(210) O-483630



(111) **321483**  
(220) 14.04.2011  
(151) 02.11.2011  
(540)



(730) **FORESTINA s.r.o.**, č. p. 129, Mnichov, 38601, CZ  
(740) **DANĚK & PARTNERS** Advokátní a patentová kancelář, Ing. Dr. Vilém Daněk Ph.D., LL.M., patentový zástupce, Vinohradská 17, Praha 2, 12000  
(510) (1) průmyslová hnojiva a chemické výrobky spadající do této třídy, dusíkaté vápno, fosfáty, superfosfáty, kyanamid vápenatý, chemikálie pro průmysl, chemikálie pro lesnictví kromě fungicidů, herbicidů, insekticidů a přípravků pro hubení parazitů, chemikálie pro vědecké účely, zemina pro pěstování, chemické přípravky pro zkvalitnění půdy, přípravky na regulaci růstu rostlin, rašelina, zemědělská hnojiva, zahradnické chemikálie, preventivní ochranné chemické přípravky pro révu vinnou, řasy mořské (hnojivo), mořidla na ochranu semen, acetat celulózy, acetylen tetrachlorid, acetylen, agar-agar, aldehydy, alkaloidy, alkalické jodidy pro průmyslové účely, amoniak pro průmyslové účely, amonné soli, antimon, antistatické přípravky s výjimkou přípravků pro domácnost, arabská guma pro průmyslové účely, argon, arsen, arsenové kyseliny, astat, bakteriologické přípravky pro octové kvašení, chemické přípravky pro výrobu barev, odbarvovací přípravky po bělicí účely, bramborová moučka pro průmyslové účely, brom pro chemické účely, cementační látky pro metalurgii, činidla chemická s výjimkou činidel pro lékařské a zvěrolékařské účely, chemické přípravky pro čištění olejů, defolianty, dehydratační prostředky pro průmyslové účely, chemické přípravky pro dekarbonizaci motorů, destilovaná voda, diagnostické preparáty mimo preparátů pro lékařské a veterinární účely, disperzní látky z plastů, dolomit pro průmyslové účely, draselná voda, draslík, dřevěný líh, dusičnan stříbrný, dusičnan uranu, chemické přípravky pro použití při výrobě vína, enzymy a enzymatické přípravky pro průmyslové účely, estery, étery, farmaceutické konzervační přísady, fenol pro průmyslové účely, kvasinky pro chemické účely, filtrační materiály, fluor, formaldehyd pro chemické účely, chemické přísady do fungicidů, grafit pro průmyslové účely, hydrogenuhličitan sodný, chemické přípravky pro výrobu slitin kovů, chlor, chlorečnany, chloristany, jod, jodid hlinitý, kafir pro průmyslové účely, karbid vápenatý, karbonyl pro ochranu rostlin, kasein pro průmyslové účely, kompost, konzervační přísady do farmaceutických přípravků, křemík, křemičitan hlinitý, květináče rašelinové pro zahradnické účely, přípravky na ochranu květin, kyanidy, kyseliny, ledek, lepidla pro průmyslové účely, mikroorganismy jiné než pro lékařské zvěrolékařské účely, moučky pro průmyslové účely, nemrzoucí látky, obilniny pro průmyslové účely, hormony pro urychlení dozrávání ovoce, oxid antimonitý, oxid manganičitý, oxid dusný, chemické přípravky pro prevenci plísně, padlí, chemické látky na konzervování potravin, povrchově aktivní chemická činidla, pryskyřice syntetické jako surovina, přísady chemické do insekticidů, saze uhelné pro průmysl nebo zemědělské účely, síra, síran barvatý, soli amonné, soli pro průmyslové účely, trísloviny, uhlík, uhličitany, uhlohydráty, chemické přípravky pro čištění vody, vulkanizační přípravky, vzácné zeminy; (21) nádoby (spadající do této třídy, kromě nádob z drahých kovů), sklo a skleněné zboží, porcelánové a kameninové, zejména suvenýry a miniatury, sklenice, číše, skleničky, jídelní, kávové a čajové servisy, mísy, tácy, talíře, talířky, džbánky, džbány, vázy, vázičky, lahve, lahvičky, dárkové předměty ze skla a keramiky, upomínkové předměty a výrobky ze skla, porcelánu, kameniny a plastických hmot, které nejsou zahrnuty v jiných třídách včetně keramických miniatur a další umělecké a upomínkové předměty v rámci této třídy, náčiní a nádoby pro domácnost nebo kuchyň, toaletní kuřítka, sklenice na pití, rohy na pití, poháry, porcelán, otvíráky na láhve, vybavení koupelen, jmenovitě držáky mýdla, mísky na mýdlo, nádoby na mýdlo, držáky na zubní kartáčky, věšáky na ručníky, držáky sklenic, kulaté věšáky na ručníky, vanová madla, držáky ručníků, háčky na ručníky, držáky na papírové role, soupravy kartáčů, skládající se z čistící šetky a stojanu pro ní, koše na ručníky pro hosty, obalové sklo, hřebeny a mycí houby, kartáče, čistící prostředky v rámci této třídy, hrncečky, nádoby na pití, čajové konvice neelektrické nikoliv z drahých kovů, schránky na pečivo, soupravy

kuchyňského nádobí, kuchyňské hrnce, kotlíky, soupravy kořenek, solničky, slánky, pepřenky, mlýnky na pepř, kalíšky na vejce, lžice na míchání, květináče, krabice na jídlo, stojánky na jídelní listky; (44) letecké a povrchové rozmetávání hnojiv a jiných zemědělských chemických látek, hnojení, ničení plevele, ničení škůdců v zemědělství, služby veterinářské a zemědělské, chov zvířat, upravování zvířat, léčení stromů, péče o čistotu zvířat, pronájem zemědělských strojů a zařízení, rostlinné školky, údržba trávníků, zhotovování věnců, služby zahradní architektury, zahradnické služby, péče o čistotu zvířat chovaných v domácnosti.

(511) 1, 21, 44  
(210) O-484944

(111) **322542**  
(220) 14.04.2011  
(151) 11.01.2012  
(540)

**GLADIATOR**

(730) **Nohel Petr Ing.**, Budínek 80, Dobříš, 26301, CZ  
(740) **DANĚK & PARTNERS** Advokátní a patentová kancelář, Ing. Dr. Vilém Daněk Ph.D., LL.M., Vinohradská 403/17, Praha 2, Vinohrady, 12000  
(510) (1) chemické výrobky určené pro zemědělství, zahradnictví a lesnictví, hnojiva pro půdu, pěstební substráty a jiná pěstební média; (5) výrobky pro hubení škodlivých zvířat, fungicidy, herbicidy; (8) nářadí a nástroje s ručním pohonem (zejména rýče, lopaty, motyky, kosa, srpy, kypřiče půdy, sázecí kolíky, dráčky, hrábě, krumpáče, česáčky na ovoce).  
(511) 1, 5, 8  
(210) O-484926

(111) **327839**  
(220) 28.02.2011  
(151) 17.10.2012  
(540)

**MISS HASIČKA**

(730) **GLOBAL ESTATE, a.s.**, Koněvova 2660/141, Praha 3, 13000, CZ  
(740) **PROPATENT, Ing. Vlasta Sedláčková**, Pod Pekařkou 107/1, Praha 4, Podolí, 14700  
(510) (9) přístroje pro záznam, převod, reprodukci zvuku nebo obrazu, fotografické, filmové, optické přístroje a nástroje pro vážení, měření, signalizaci, kontrolu a záchranu a přístroje pro vyučování, akustická (zvuková) poplašná zařízení, amplióny, reproduktory, antény, audiovizuální zařízení pro výuku, automaty hudební, hrací skříně uváděné do chodu vhozením mince, automaty prodejni, azbestové oděvy na ochranu proti ohni, azbestové rukavice ochranné, bezpečnostní sítě, bleskosvody, bleskojistky, fotografické blesky, čističe nosičů zvukových záznamů, detektory kouře, požární hlásiče, diapositivy, rámečky na diapositivy, diaprojektory, promítací žárovky, audio - video kompaktní disky, disky nahrané (se zvukovými nahrávkami), gramofonové desky, exponované kinofilm, filmové kamery, fotoaparáty, sušičky a leštící zařízení na fotografické snímky (pozitivy), gramofonové desky, hasiči přístroje, hrací skříně (pro počítače), hromosvody, hubice rozprašovací protipožární, hubice, trysky požárních hadic, kazety (fotografie), kazety pro videoohry, kinofilm (exponované), stříhací zařízení na kinofilm, kolejnice elektrické jako podpěra projektorů nebo reflektorů, kompaktní disky (audio - video), kompaktní optické disky, CD ROM, krabice, skřínky na reproduktory, kryty ochranné proti ohni, magnetická média, magnetické disky, magnetické nosiče dat, magnetické pásky, magnetofony, magnetoskopy, videorekordéry, měřidla, mikrofony, monitory (hardware, programy), mřížky pro výrobu štočků, podložky pod myši, návěští světelná, signální lucerny, nosiče dat magnetické, magnetická média, nosiče dat optické, nosiče zvukových nahrávek, objektivy, čočky (optika), obleky ochranné proti úrazům, radiaci a ohni, obuv ochranná proti nehodám, ozáření a ohni, oděvy protipožární, ochranné plachty, přílby, rukavice, sítě proti nehodám a štíty na obličej, optické nosiče dat, optické snímače znaků, optické

výrobky, pásky pro zvukové záznamy, plátna promítací, počítačové disky, počítačové stroje, kalkulačky, počítače, nahané počítačové programy, počítačové programy (s možností stažení), požární schodiště nebo žebříky, požární stříkačky, požární čluny a lodí, požární hole, promítací přístroje - nahané programy operačních systémů, pružné disky, diskety, přehrávače kazet a kompaktních disků, přístroje pro nahrávání a reprodukci zvuku, pyrometry, regulátory osvětlení jeviště, regulátory otáček pro přehrávače zvuku, regulátory světla, reostaty, stmívače (elektrické), reproduktory, amplióny (ozvučnice -), snímáče obrazu, skenery (zpracování dat), telefotografická zařízení, zařízení pro obrazovou telegrafii, televizní přístroje, videokamery, videokazety, videopásky, videorekordéry, magnetoskopy, osobní vysílačky, záchranné přístroje a vybavení, zařízení na přenášení zvuku, pásky se zvukovými záznamy; (16) papír a výrobky z papíru, kancelářské a papírnické výrobky, adresové štítky do adresovacích strojů, archy papíru, balicí papír, dopisní papír, blahopřání, blahopřání hudební, papírnické výrobky - bloky, desky, obálky, obaly, školní potřeby, kancelářské potřeby - sešivačky, děrovačky, dávkovače lepící pásky, gumičky, sponky, lepidla, nože na papír, publikace, tiskopisy, tištěné publikace, tiskoviny, brožury, noviny, časopisy, periodika, kalendáře, katalogy, příručky, pohlednice, karty, ročenky, záložky do knih, alba, portréty, brožované knížky, knižní záložky, komiksy, desky na dokumenty, šanony, pořadače, dopisní papír, držáky na psací potřeby, etikety, kromě textilních, figurky (sošky) z papírové hmoty, formuláře, fotografie, stojany na fotografie, grafické reprodukcce, gumy na mazání, hlína modelovací, kruzítka, křída na psaní nebo značení, pravítka, křívítka, kryty papírové pro květináče, výrobky z lepenky a papíru, papírenské výrobky, papírové archy, papírové pásky, papírové podložky pod sklenice, papírové ubrusky a ubrusy, litografie, malby (obrazy) zarámované či nezarámované, papírové mašle, vlajky a komouty, papírové ubrusy, materiály na modelování, stříhy na oděvy, nálepky (lepící pásky) pro kancelářské použití nebo pro domácnost, připínáčky a napínáčky, ořezávací strojky na tužky, ořezávací mašle, doutníkové pásky, pastelky, pečete, penály, potřeby na psaní, psací podložky, pera, tužky, psací soupravy, tužky, rýsovací nástroje, fólie hliníková na balení potravin, samolepky, sešity, štočky, tabule, těžítka, zápisníky; (22) lana, s výjimkou kovových, lana vlečná pro automobily, řemeny a popruhy, s výjimkou kovových na manipulování s náklady, provazové žebříky, provazy, lana, struny, šňůry, sítě, struny; (35) reklama a propagační činnost, agentury umělecké v rámci třídy, aktualizování reklamních materiálů, zprostředkování obchodní činnosti pro výrobky a služby uvedené ve třídách 9, 16, 22, 35, 38, 41, 44, obchodní reklama, pomoc při řízení obchodní činnosti, pronájem reklamních materiálů, pronájem reklamních ploch, předvádění (služby modelek) pro reklamní účely a podporu prodeje, předvádění zboží, překlad informací do počítačových databází, přepisování, příprava inzertních sloupků, reklama, propagace, reklama on-line v počítačové síti, reklamní agentury, reklamní materiály (aktualizování a pronájem), reklamní nebo inzertní materiály (rozšiřování, zaslání) zákazníkům (letáky, prospekty, tisky, vzorky), reklamní texty (vydávání, zveřejňování, oznámení, vyhlášení, publikování), rozhlasová reklama, statistické informace, systemizace informací do počítačových databází, televizní reklama, vedení kartoték v počítači, venkovní reklama, vydávání reklamních nebo náborových, propagačních a inzertních textů, zboží (předvádění); (38) přenos zpráv, obrázků a obrazových informací pomocí počítačů, přenosy zpráv faxy, telegrafický přenos, rozhlasové vysílání, televizní vysílání, vysílání kabelové televize; (41) umělecké a módní agentury, digitální zpracování obrazu, elektronické publikování, filmová tvorba, fotografování, fotografování na mikrofilm, hraní o peníze, informace o možnostech rekreace, zábavy a rozptýlení, informace o výchově a vzdělávání, kluby zdraví, vydávání knih, vydávání elektronických knih a časopisů on-line, měření času při sportovních disciplínách, obrazové zpravodajství, zpravodajské služby, organizování kulturních nebo vzdělávacích výstav, organizování plesů, plánování a organizování večírků, pořádání loterií, poskytování on-line elektronických publikací, předprodej vstupenek, organizování představení, psaní scénářů, reportérské služby, rozhlasová zábava, výchovně-zábavní klubové služby, výroba rozhlasových a televizních programů, televizní zábava, zveřejňování textů kromě reklamních a náborových, opatrování titulky, výroba, nahrávání a střih videofilmů a video pásek, instruktážní a výchovný výcvik, výroba rozhlasových a televizních programů, výroba videofilmů, televizní zábava, zábavní služby, zábava, pobavení, živé představení, organizování živých vystoupení; (44) kadeřnické salóny, veřejné lázně pro hygienické účely, manikúra, masáže, parní lázně, salóny krásy, zkrášlovací salóny.

(511) 9, 16, 22, 35, 38, 41, 44  
(210) O-483627

(111) **328861**  
(220) 23.12.2010  
(151) 19.12.2012  
(540)



(591) Barevná  
(730) **Schicht s.r.o.**, Hradiště 96/8, Ústí nad Labem, Ústí nad Labem-centrum, 40001, CZ  
(740) PROPATENT, JUDr. Matěj Sedláček, Pod Pekařkou 1, Praha 4, 14700  
(510) (3) prací, bělicí a čistící prostředky, lešticí a odmašťovací prostředky, namáčecí prostředky, prostředky na odstranění rzi a vodního kamene, přípravky na změkčení vody, mýdla a mýdlové přípravky, oživovače a zjasňovače barev pro tkaniny, aviváže, prostředky k saténování prádla, odstraňovače skvrn patřící do této třídy, antistatické přípravky pro použití v domácnosti, potpourri (směsi voňavých látek), apretační přípravky pro zehlení prádla.  
(511) 3  
(210) O-481997

(111) **328862**  
(220) 23.12.2010  
(151) 19.12.2012  
(540)



(591) Barevná  
(730) **Schicht s.r.o.**, Hradiště 96/8, Ústí nad Labem, Ústí nad Labem-centrum, 40001, CZ  
(740) PROPATENT, JUDr. Matěj Sedláček, Pod Pekařkou 1, Praha 4, 14700  
(510) (3) prací, bělicí a čistící prostředky, lešticí a odmašťovací prostředky, namáčecí prostředky, prostředky na odstranění rzi a vodního kamene, přípravky na změkčení vody, mýdla a mýdlové přípravky, oživovače a zjasňovače barev pro tkaniny, aviváže, prostředky k saténování prádla, odstraňovače skvrn patřící do této třídy, antistatické přípravky pro použití v domácnosti, potpourri (směsi voňavých látek), apretační přípravky pro zehlení prádla.  
(511) 3  
(210) O-481998

(111) **328863**  
(220) 23.12.2010  
(151) 19.12.2012  
(540)



zjasňovače barev pro tkaniny, aviváže, prostředky k saténování prádla, odstraňovače skvrn patřící do této třídy, antistatické přípravky pro použití v domácnosti, potpourri (směsi voňavých látek), apretační přípravky pro žehlení prádla.

(511) 3  
(210) O-481999

(591) Barevná  
(730) **Schicht s.r.o.**, Hradiště 96/8, Ústí nad Labem, Ústí nad Labem-centrum, 40001, CZ  
(740) PROPATENT, JUDr. Matěj Sedláček, Pod Pekařkou 1, Praha 4, 14700  
(510) (3) prací, bělicí a čisticí prostředky, lešticí a odmašťovací prostředky, namáčecí prostředky, prostředky na odstranění rzi a vodního kamene, přípravky na změkčení vody, mýdla a mýdlové přípravky, oživovače a

### Zániky ochranných známek uplynutím doby platnosti

Kapitola obsahuje údaje o ochranných známkách, které zanikly uplynutím doby platnosti podle ustanovení § 29 odst. 1 zákona č. 441/2003 Sb.

Číslo zápisu (111)	Datum zániku (141)
227868	10.09.2019
227871	10.09.2019
229459	10.09.2019
229460	10.09.2019
229461	10.09.2019

Číslo zápisu (111)	Datum zániku (141)
238147	10.09.2019
309868	10.09.2019
310070	10.09.2019
310280	10.09.2019
310468	10.09.2019

Číslo zápisu (111)	Datum zániku (141)
310712	10.09.2019
310713	10.09.2019
310714	10.09.2019
310715	10.09.2019
310716	10.09.2019

Číslo zápisu (111)	Datum zániku (141)
310717	10.09.2019
315291	10.09.2019

### Vzdání se práv k ochranné známce

Vlastník ochranné známky se může podle ustanovení § 30 zákona č. 441/2003 Sb. u Úřadu písemným prohlášením vzdát práv k ochranné známce v rozsahu všech výrobků nebo služeb, pro které byla zapsána, nebo některých z nich. Účinky tohoto prohlášení nastávají dnem doručení prohlášení vlastníka ochranné známky Úřadu a nelze je vzít zpět. V této kapitole je tedy uvedeno datum účinnosti vzdání se práv k ochranné známce. Pokud se vlastník vzdal práv k ochranné známce jen v rozsahu některých výrobků a služeb, je pod příslušným INID kódem zveřejněn rovněž zbývající seznam výrobků a služeb, pro které ochranná známka zůstává zapsána. Tato kapitola dále zahrnuje údaje o ochranných známkách, u kterých vlastník písemným prohlášením omezil rozsah ochrany ve vztahu k prvku ochranné známky.

(111) 373759  
(540)



obchodních centrech, realitní makléřství, správa nemovitostí, služby investičních společností, a to vyhledávání nemovitostí vhodných pro další rozvoj za účelem dosažení zisku zvýšením hodnoty, zprostředkování nájmu a pronájmu nemovitostí pro obchodní centra, služby realitních makléřů jednajících jménem obchodních center, zprostředkování investic v oblasti nemovitostí pro nákupní centra a související poradenství.

(511) 36  
(210) O-550477  
(580) s účinností ode dne 16.04.2020/prohlášení vlastníka o částečném vzdání se práv

---

(510) (36) služby makléřů v oboru nemovitostí týkající se komerčních budov, včetně obchodních center, správa nemovitostí, včetně nemovitostí v

### Změny vlastníků ochranných známek

Kapitola obsahuje údaje o ochranných známkách, které byly převedeny nebo přešly ve smyslu ustanovení § 15 odst. 1, 2 a § 16 zákona č. 441/2003 Sb. na jiného vlastníka v rozsahu všech zapsaných výrobků nebo služeb.

Číslo zápisu (111)	Dřívější vlastník (770)	Nynější vlastník (730)	S účinností od (580)
152654	Berol Corporation, 6655 Peachtree Dunwoody Road, Atlanta, GA, US	Sanford, L.P., 6655 Peachtree Dunwoody Road, Atlanta GA 30328, GA, US	20.04.2020
165598	BEROL CORPORATION, 3 Glenlake Parkway, Atlanta, GA, US	Sanford, L.P., 6655 Peachtree Dunwoody Road, Atlanta GA 30328, GA, US	20.04.2020
209663	Berol Corporation, 6655 Peachtree Dunwoody Road, Atlanta, GA, US	Sanford, L.P., 6655 Peachtree Dunwoody Road, Atlanta GA 30328, GA, US	20.04.2020
219013	Ing. Alexandr TETERJA, Ph.D., Zářaří 399/6, Křelov - Břuchotín, 78336, CZ	BIOTAL CZ s.r.o., Zářaří 399/6, Křelov-Břuchotín, Křelov, 78336, CZ	15.04.2020
220315	Dow AgroSciences LLC, 9330 Zionsville Road, Indianapolis, IN, US	Nissan Chemical Corporation, 5-1, Nihonbashi 2-Chome, Chuoku, Tokyo, JP	15.04.2020
242811	Dow AgroSciences LLC, 9330 Zionsville Road, Indianapolis, IN, US	Nissan Chemical Corporation, 5-1, Nihonbashi 2-Chome, Chuoku, Tokyo, JP	15.04.2020
247865	BOHEMIA PORCELÁN MORITZ ZDEKAUER 1810 s.r.o., Dlouhá 389, Plesná, 35135, CZ	PORCELÁN M.Z. s.r.o., Římská 1240/39, Praha 2, Vinohrady, 12000, CZ	20.04.2020
249316	Dow AgroSciences LLC, 9330 Zionsville Road, Indianapolis, IN, US	Nissan Chemical Corporation, 5-1, Nihonbashi 2-Chome, Chuoku, Tokyo, JP	15.04.2020
250139	Dow AgroSciences LLC, 9330 Zionsville Road, Indianapolis, IN, US	Nissan Chemical Corporation, 5-1, Nihonbashi 2-Chome, Chuoku, Tokyo, JP	15.04.2020
250741	COLLECTION TRADE s.r.o., Mozambická 621/2, Praha 6 - Vokovice, 16000, CZ	Časopisy pro volný čas s.r.o., Tábořská 979/5, Praha 4, Nusle, 14000, CZ	15.04.2020
251360	COLLECTION TRADE s.r.o., Mozambická 621/2, Praha 6 - Vokovice, 16000, CZ	Časopisy pro volný čas s.r.o., Tábořská 979/5, Praha 4, Nusle, 14000, CZ	15.04.2020
265122	COLLECTION TRADE s.r.o., Mozambická 621/2, Praha 6 - Vokovice, 16000, CZ	Časopisy pro volný čas s.r.o., Tábořská 979/5, Praha 4, Nusle, 14000, CZ	15.04.2020
315994	ÚRS Praha, a.s., Pražská 18, Praha 10, 10200, CZ	DEK a.s., Tiskařská 257/10, Praha 10, Malešice, 10800, CZ	15.04.2020
332015	Lenka Cvejnová, MBA., 9. Května 396, Smiřice, 50303, CZ	decoDoma, s.r.o., Bohdalecká 1490/25, Praha 10, Michle, 10100, CZ	15.04.2020
355113	Janeta s.r.o., Žižkova třída 282/39, Písek, Budějovické Předměstí, 39701, CZ	Amico travel, s.r.o., Žižkova třída 282/39, Písek, Budějovické Předměstí, 39701, CZ	20.04.2020
360027	MAXmobil s.r.o., Pražská 140/20, Liberec II - Nové Město, 46001, CZ	MAXmobil max-shop.cz s.r.o., Pražská 140/20, Liberec, Liberec II-Nové Město, 46001, CZ	20.04.2020
360442	MAXmobil s.r.o., Pražská 140/20, Liberec II - Nové Město, 46001, CZ	MAXmobil max-shop.cz s.r.o., Pražská 140/20, Liberec, Liberec II-Nové Město, 46001, CZ	20.04.2020
363459	Karlovec Luboš Ing., Ve Skaličkách 155, Stochov, 27303, CZ	Bubeníček Oldřich Mgr., Sídliště Za Chlumem 735, Bílina, 41801, CZ	15.04.2020
363650	EuroTour Group s.r.o., Krakovská 593/19, Praha 1, Nové Město, 11000, CZ	Saška Oleksandra, Nademlejská 1087/16, Praha, 19800, CZ	20.04.2020
364812	TIANZEXIN INDUS TRIAL INVESTMENT Co., Ltd., No. 1, Sankeng Road, Qinghutou, Tangxia Town, Dongguan, Guangdong, 523710, CN	Shenzhen Netis Technology Co., Ltd., 801, Building B, TongFang Information Harbor, No.11 Langshan Road, Nanshan District, Shenzhen, CN NETIS SYSTEMS CO., LIMITED, FLAT/RM 19H MAXGRAND PLAZA, NO. 3 TAI YAU STREET, SAN PO KONG, KL., HK	15.04.2020
367343	EuroTour Group s.r.o., Krakovská 593/19, Praha 1, Nové Město, 11000, CZ	Saška Oleksandra, Nademlejská 1087/16, Praha, 19800, CZ	20.04.2020
369143	Fresh & Fun Catering s.r.o., Klíšská 1432/18, Ústí nad Labem, Ústí nad Labem-centrum, 40001, CZ	Řezábek Martin, Na Zacházce 1308/22, Ústí nad Labem, Střekov, 40003, CZ	15.04.2020
369254	Ingrid Hotels S.p.A., Via Victor Hugo 2, 20123 Milano, IT	ROCO HOSPITALITY GROUP S.r.l., via Victor Hugo no. 2, Milan, IT	15.04.2020
374170	Ingrid Hotels S.p.A., Via Victor Hugo 2, 20123 Milano, IT	ROCO HOSPITALITY GROUP S.r.l., via Victor Hugo no. 2, Milan, IT	15.04.2020
374844	PPL CZ s.r.o., K Borovému 99, Říčany, Jazlovice, 25101, CZ	DHL Freight CZ s.r.o., Nádražní 2967/93, Ostrava, Moravská Ostrava, 70200, CZ	15.04.2020
375832	OVERAX, s.r.o., Korunní 2569/108g, Praha - Vinohrady, 10100, CZ	SFMD Europe, a.s., Horova 1666/5, Brno, Žabovřesky, 61600, CZ	20.04.2020

Číslo zápisu (111)	Dřívější vlastník (770)	Nynější vlastník (730)	S účinností od (580)
377884	Miroslav Chuděj s.r.o., Hutisko 310, Hutisko - Solanec, 75662, CZ	SPE UNICORN, Ltd., Pleshkova 1E, 308510 Razumnoe, RU	20.04.2020

### Změny v údajích o vlastnících ochranných známek

Kapitola obsahuje ochranné známky, u kterých byla v rejstříku ochranných známek vyznačena změna v údajích o vlastnících ve smyslu ustanovení § 27 odst. 2 a 7 zákona č. 441/2003 Sb.

Číslo zápisu (111)	Vlastník (730)	S účinností od (580)
91704	COMPAGNIE GENERALE DES ETABLISSEMENTS MICHELIN, 23 place des Carmes Dechaux, 63 000, Clermont-Ferrand, FR	20.04.2020
150127	MECCANO s.a.s, 363 Avenue Antoine de Saint-Exupéry, 62100 Calais, FR	16.04.2020
163719A	COMPAGNIE GENERALE DES ETABLISSEMENTS MICHELIN, 23 place des Carmes Dechaux, 63 000, Clermont-Ferrand, FR	20.04.2020
173565	HP TRONIC Zlín, spol. s r.o., náměstí Práce 2523, Zlín, 76001, CZ	20.04.2020
184547	HP TRONIC Zlín, spol. s r.o., náměstí Práce 637/2523, Zlín, 76001, CZ	20.04.2020
184548	HP TRONIC Zlín, spol. s r.o., náměstí Práce 637/2523, Zlín, 76001, CZ	20.04.2020
185667	HP TRONIC Zlín, spol. s r.o., náměstí Práce 2523, Zlín, 76001, CZ	20.04.2020
185668	HP TRONIC Zlín, spol. s r.o., náměstí Práce 2523, Zlín, 76001, CZ	20.04.2020
200236A	COMPAGNIE GENERALE DES ETABLISSEMENTS MICHELIN, 23 place des Carmes Dechaux, 63 000, Clermont-Ferrand, FR	20.04.2020
206624	Image Lab s.r.o., Světova 523/1, Praha 8, Libeň, 18000, CZ	20.04.2020
214911	Resort Senohraby, a.s., Sochorova 3178/23, Brno, Žabovřesky, 61600, CZ	20.04.2020
227409	HP TRONIC Zlín, spol. s r.o., náměstí Práce 2523, Zlín, 76001, CZ	20.04.2020
228968	Scott Automation a.s., Úlehlova 36/49, Podivín, 69145, CZ	20.04.2020
239367	HP TRONIC Zlín, spol. s r.o., náměstí Práce 2523, Zlín, 76001, CZ	20.04.2020
244332	HP TRONIC Zlín, spol. s r.o., náměstí Práce 637/2523, Zlín, 76001, CZ	20.04.2020
244818	GOLD HAPPY DAY a.s., HAPPY DAY holding, náměstí Republiky 237/38, Plzeň, Vnitřní Město, 30100, CZ	20.04.2020
245447	Image Lab s.r.o., Světova 523/1, Praha 8, Libeň, 18000, CZ	20.04.2020
249201	HP TRONIC Zlín, spol. s r.o., náměstí Práce 637/2523, Zlín, 76001, CZ	20.04.2020
249245	HP TRONIC Zlín, spol. s r.o., náměstí Práce 637/2523, Zlín, 76001, CZ	20.04.2020
250676	HP TRONIC Zlín, spol. s r.o., náměstí Práce 637/2523, Zlín, 76001, CZ	20.04.2020
254141	Metropolitan Life Insurance Company, 200 Park Avenue, New York 10166, NY, US	20.04.2020
254142	Metropolitan Life Insurance Company, 200 Park Avenue, New York 10166, NY, US	20.04.2020
254143	Metropolitan Life Insurance Company, 200 Park Avenue, New York 10166, NY, US	20.04.2020
254144	Metropolitan Life Insurance Company, 200 Park Avenue, New York 10166, NY, US	16.04.2020
254145	Metropolitan Life Insurance Company, 200 Park Avenue, New York 10166, NY, US	16.04.2020
257417	HP TRONIC Zlín, spol. s r.o., náměstí Práce 637/2523, Zlín, 76001, CZ	20.04.2020
257418	HP TRONIC Zlín, spol. s r.o., náměstí Práce 637/2523, Zlín, 76001, CZ	20.04.2020
257419	HP TRONIC Zlín, spol. s r.o., náměstí Práce 637/2523, Zlín, 76001, CZ	20.04.2020
257526	HP TRONIC Zlín, spol. s r.o., náměstí Práce 637/2523, Zlín, 76001, CZ	20.04.2020
257527	HP TRONIC Zlín, spol. s r.o., náměstí Práce 637/2523, Zlín, 76001, CZ	20.04.2020
258043	HP TRONIC Zlín, spol. s r.o., náměstí Práce 2523, Zlín, 76001, CZ	20.04.2020
265163	HP TRONIC Zlín, spol. s r.o., náměstí Práce 2523, Zlín, 76001, CZ	20.04.2020
268216	HP TRONIC Zlín, spol. s r.o., náměstí Práce 637/2523, Zlín, 76001, CZ	20.04.2020
268217	HP TRONIC Zlín, spol. s r.o., náměstí Práce 637/2523, Zlín, 76001, CZ	20.04.2020
268886	HP TRONIC Zlín, spol. s r.o., náměstí Práce 2523, Zlín, 76001, CZ	20.04.2020
269325	INFORIS s.r.o., Filipovská 73/2, Tábor, 39001, CZ	20.04.2020
272340	HP TRONIC Zlín, spol. s r.o., náměstí Práce 637/2523, Zlín, 76001, CZ	20.04.2020
272341	HP TRONIC Zlín, spol. s r.o., náměstí Práce 637/2523, Zlín, 76001, CZ	20.04.2020
272342	HP TRONIC Zlín, spol. s r.o., náměstí Práce 637/2523, Zlín, 76001, CZ	20.04.2020
276284	HP TRONIC Zlín, spol. s r.o., náměstí Práce 2523, Zlín, 76001, CZ	20.04.2020
277582	HP TRONIC Zlín, spol. s r.o., náměstí Práce 2523, Zlín, 76001, CZ	20.04.2020
278048	HP TRONIC Zlín, spol. s r.o., náměstí Práce 2523, Zlín, 76001, CZ	20.04.2020
280866	HP TRONIC Zlín, spol. s r.o., náměstí Práce 2523, Zlín, 76001, CZ	20.04.2020
283523	COMPAGNIE GENERALE DES ETABLISSEMENTS MICHELIN, 23 place des Carmes Dechaux, 63 000, Clermont-Ferrand, FR	20.04.2020
285336	HP TRONIC Zlín, spol. s r.o., náměstí Práce 2523, Zlín, 76001, CZ	20.04.2020



Číslo zápisu (111)	Vlastník (730)	S účinností od (580)
286673	HP TRONIC Zlín, spol. s r.o., náměstí Práce 2523, Zlín, 76001, CZ	20.04.2020
287152	HP TRONIC Zlín, spol. s r.o., náměstí Práce 2523, Zlín, 76001, CZ	20.04.2020
287153	HP TRONIC Zlín, spol. s r.o., náměstí Práce 2523, Zlín, 76001, CZ	20.04.2020
288789	HP TRONIC Zlín, spol. s r.o., náměstí Práce 637/2523, Zlín, 76001, CZ	20.04.2020
289412	HP TRONIC Zlín, spol. s r.o., náměstí Práce 637/2523, Zlín, 76001, CZ	20.04.2020
290030	HP TRONIC Zlín, spol. s r.o., náměstí Práce 2523, Zlín, 76001, CZ	20.04.2020
290639	HP TRONIC Zlín, spol. s r.o., náměstí Práce 637/2523, Zlín, 76001, CZ	20.04.2020
290775	HP TRONIC Zlín, spol. s r.o., náměstí Práce 2523, Zlín, 76001, CZ	20.04.2020
290777	HP TRONIC Zlín, spol. s r.o., náměstí Práce 2523, Zlín, 76001, CZ	20.04.2020
292703	Resort Senohraby, a.s., Sochorova 3178/23, Brno, Žabovřesky, 61600, CZ	20.04.2020
297583	Geewa a.s., Boudníkova 2506/1, Praha 8, Libeň, 18000, CZ	16.04.2020
298950	HP TRONIC Zlín, spol. s r.o., náměstí Práce 637/2523, Zlín, 76001, CZ	20.04.2020
303971	HP TRONIC Zlín, spol. s r.o., náměstí Práce 637/2523, Zlín, 76001, CZ	20.04.2020
304136	HP TRONIC Zlín, spol. s r.o., náměstí Práce 637/2523, Zlín, 76001, CZ	20.04.2020
308058	HP TRONIC Zlín, spol. s r.o., náměstí Práce 2523, Zlín, 76001, CZ	20.04.2020
310953	HP TRONIC Zlín, spol. s r.o., náměstí Práce 2523, Zlín, 76001, CZ	16.04.2020
313498	HP TRONIC Zlín, spol. s r.o., náměstí Práce 637/2523, Zlín, 76001, CZ	20.04.2020
313613	MOSAIC HOUSE s.r.o., Odborů 278/4, Praha 2, Nové Město, 12000, CZ	20.04.2020
313814	Dobry trh, s.r.o., Přístavní 1100/42, Praha 7, Holešovice, 17000, CZ	15.04.2020
314095	S A E L A s.r.o., Hlavní 171/5, Brumovice, 74771, CZ	16.04.2020
315436	Petrová Iveta MUDr., Na Výrovce 607/2, Ústí nad Labem, 40001, CZ	16.04.2020
316352	HP TRONIC Zlín, spol. s r.o., náměstí Práce 2523, Zlín, 76001, CZ	20.04.2020
316353	HP TRONIC Zlín, spol. s r.o., náměstí Práce 2523, Zlín, 76001, CZ	20.04.2020
316922	HET spol. s r.o., č. p. 61, Ohnič, 41765, CZ	16.04.2020
317033	Lata - programy pro mládež a rodinu, z.ú., Senovážné náměstí 977/24, Praha 1, Nové Město, 11000, CZ	16.04.2020
317423	Trelleborg Bohemia, a.s., Akademika Bedrny 531/8a, Hradec Králové, Věkoše, 50003, CZ	15.04.2020
317478	HP TRONIC Zlín, spol. s r.o., náměstí Práce 637/2523, Zlín, 76001, CZ	20.04.2020
317547	Trelleborg Bohemia, a.s., Akademika Bedrny 531/8a, Hradec Králové, Věkoše, 50003, CZ	15.04.2020
317812	České hry z. s., Smrčensko 1, Dolní Město, 58291, CZ	16.04.2020
318173	Entrance, s.r.o., Helfertova 335/17, Brno, Černá Pole, 61300, CZ	20.04.2020
319152	HP TRONIC Zlín, spol. s r.o., náměstí Práce 637/2523, Zlín, 76001, CZ	20.04.2020
321285	HET spol. s r.o., č. p. 61, Ohnič, 41765, CZ	16.04.2020
321483	FORESTINA s.r.o., č. p. 129, Mnichov, 38601, CZ	20.04.2020
326461	HP TRONIC Zlín, spol. s r.o., náměstí Práce 637/2523, Zlín, 76001, CZ	20.04.2020
328861	Schicht s.r.o., Hradiště 96/8, Ústí nad Labem, Ústí nad Labem-centrum, 40001, CZ	20.04.2020
328862	Schicht s.r.o., Hradiště 96/8, Ústí nad Labem, Ústí nad Labem-centrum, 40001, CZ	20.04.2020
328863	Schicht s.r.o., Hradiště 96/8, Ústí nad Labem, Ústí nad Labem-centrum, 40001, CZ	20.04.2020
329577	HP TRONIC Zlín, spol. s r.o., náměstí Práce 637/2523, Zlín, 76001, CZ	20.04.2020
330400	HP TRONIC Zlín, spol. s r.o., náměstí Práce 2523, Zlín, 76001, CZ	20.04.2020
330401	HP TRONIC Zlín, spol. s r.o., náměstí Práce 2523, Zlín, 76001, CZ	20.04.2020
330402	HP TRONIC Zlín, spol. s r.o., náměstí Práce 2523, Zlín, 76001, CZ	20.04.2020
332182	HP TRONIC Zlín, spol. s r.o., náměstí Práce 2523, Zlín, 76001, CZ	20.04.2020
332336	HP TRONIC Zlín, spol. s r.o., náměstí Práce 2523, Zlín, 76001, CZ	20.04.2020
340968	HP TRONIC Zlín, spol. s r.o., náměstí Práce 637/2523, Zlín, 76001, CZ	20.04.2020
344403	HP TRONIC Zlín, spol. s r.o., náměstí Práce 2523, Zlín, 76001, CZ	20.04.2020
345152	HP TRONIC Zlín, spol. s r.o., náměstí Práce 637/2523, Zlín, 76001, CZ	20.04.2020
360239	COMPAGNIE GENERALE DES ETABLISSEMENTS MICHELIN, 23 place des Carnes Dechaux, 63 000, Clermont-Ferrand, FR	20.04.2020
360240	COMPAGNIE GENERALE DES ETABLISSEMENTS MICHELIN, 23 place des Carnes Dechaux, 63 000, Clermont-Ferrand, FR	20.04.2020
362237	HP TRONIC Zlín, spol. s r.o., náměstí Práce 637/2523, Zlín, 76001, CZ	20.04.2020
365344	MORE THAN, s.r.o., Panónska cesta 8, Bratislava 851 04, SK	20.04.2020
374271	Image Lab s.r.o., Světova 523/1, Praha 8, Libeň, 18000, CZ	20.04.2020
377888	Proton Therapy Group s.r.o., Klimentská 1246/1, Praha 1, Nové Město, 11000, CZ	15.04.2020



### **Prominutí zmeškané lhůty týkající se ochranných známek**

Předloží-li účastník řízení důkaz o tom, že nemohl nikoli vlastní vinou dodržet lhůtu stanovenou zákonem nebo Úřadem, Úřad na jeho žádost promine zmeškání lhůty, není-li to v zákoně č. 441/2003 Sb. stanoveno jinak. Pokud Úřad vyhoví žádosti o prominutí zmeškání lhůty, údaje o tomto rozhodnutí Úřad zveřejní v této kapitole Věstníku.

(210) O-554065  
(583) 15.04.2020

---

### Ostatní rozhodné údaje a úřední opravy

Kapitola zahrnuje zejména přetřídění seznamu výrobků a služeb v návaznosti na mezinárodní zápis, opravu chyb ve formulaci, přepisů a zjevných nesprávností za účelem uvedení do souladu se skutečností. V této kapitole jsou zveřejňovány jen takové údaje, které nemohou být zveřejněny spolu se zveřejněním přihlášky nebo se zápisem ochranné známky. Dále kapitola obsahuje důležitá úřední sdělení.

(97) **EP 2783956**

Udělení evropského patentu č. 2783956 ze dne 18.3.2020 bylo Evropským patentovým úřadem zrušeno.

---

(97) **EP 3026157**

Udělení evropského patentu č. 3026157 ze dne 11.03.2020 bylo Evropským patentovým úřadem zrušeno.

---

(97) **EP 3098701**

Udělení evropského patentu č. 3098701 ze dne 4.3.2020 bylo zrušeno a řízení bylo přerušeno.

---

(97) **EP 3229844**

Udělení evropského patentu č. 3229844 ze dne 04.03.2020 bylo Evropským patentovým úřadem zrušeno.

---

(97) **EP 3390818**

Udělení evropského patentu č. 3390818 ze dne 19.2.2020 bylo zrušeno a řízení bylo přerušeno.

---

(97) **EP 3412130**

Udělení evropského patentu č. 3412130 ze dne 12.2.2020 bylo zrušeno a řízení bylo přerušeno.

---

(111) **377987**

(210) O-558573

V návaznosti na mezinárodní zápis byla služba „plánování pro instalace laboratorních zařízení“ přetříděna ze tř. 37 do tř. 42.

---

(210) O-515653

Na základě rozhodnutí Městského soudu v Praze č.j. 8A 199/2016-39 z 27.02.2020 byla v rejstříku ochranných známek vyznačena skutečnost, že rozhodnutí předsedy Úřadu průmyslového vlastnictví z 9.5.2016 a z 8.9.2016 o zamítnutí přihlášky ochranné známky, publikovaná ve věstníku ÚPV 40/2016, byla zrušena.

---