

Číselné INID kódy pro označování bibliografických dat technických řešení

INID Codes for the identification of bibliographic data of technical solutions

(Standard WIPO ST. 9 a ST. 80)

(11)	číslo patentu/zápisu/osvědčení	(11)	Number of the patent/registration/certification
(15)	datum zápisu průmyslového vzoru	(15)	Industrial design registration date
(21)	číslo přihlášky/žádosti	(21)	.Application number
(22)	datum podání přihlášky/žádosti	(22)	Date of application filling
(23)	údaje o výstavní prioritě	(23)	Exhibition priority data
(28)	počet průmyslových vzorů	(28)	Number of industrial designs included in the application
(31)	číslo prioritní přihlášky	(31)	Number of priority application
(32)	datum podání prioritní přihlášky	(32)	Filling date of priority application
(33)	země priority	(33)	Priority country
(40)	datum zveřejnění přihlášky vynálezu	(40)	Date of publication of patent application
(45)	datum zveřejnění zapsaného průmyslového vzoru	(45)	Publication date of the registered industrial design
(47)	datum zveřejnění udělení patentu a zápisu užitého vzoru, datum zápisu užitého vzoru, datum oznámení udělení evropského patentu v Evropském patentovém věstníku	(47)	Publication date of patent granting and publication date of utility model registration, registration date of utility model, publication date of European patent granting in the European patent bulletin
(51)	mezinárodní patentové třídění/Locarnské třídění průmyslových vzorů	(51)	International Patent Classification/ Locarno Classification for Industrial Designs
(54)	Název	(54)	Title
(55)	vyobrazení průmyslového vzoru	(55)	Reproduction of the industrial design
(57)	Anotace	(57)	Abstract
(68)	číslo základního patentu	(68)	Number of the basic patent
(71)	označení přihlašovatele/žadatele	(71)	Applicant
(72)	označení původce	(72)	Inventor
(73)	označení majitele/vlastníka	(73)	Owner
(74)	označení zástupce	(74)	Attorney's name and address
(86)	číslo mezinárodní přihlášky	(86)	International application number
(87)	číslo mezinárodního zveřejnění	(87)	International publication number
(92)	datum a číslo první registrace přípravku pro Českou republiku	(92)	Date and number(s) of the first authorization to market the product in the CZ
(93)	datum, číslo a země první registrace přípravku v rámci Společenství	(93)	Date, number(s) and country of the first authorization to market the product in the EEC
(94)	doba platnosti osvědčení	(94)	Term of certification validity
(95)	označení a typ přípravku	(95)	Name of the product and product type
(96)	datum podání a číslo evropské patentové přihlášky	(96)	European patent application filling date and number
(97)	datum zveřejnění a číslo zveřejnění evropské patentové přihlášky v Evropském patentovém věstníku	(97)	European patent application publication date and publication number in the European patent bulletin

Číselné INID kódy pro označování bibliografických dat ochranných známek

INID codes and minimum required for the identification of bibliographic data relating to marks

(Standard WIPO ST.60)

(111)	Číslo zápisu ochranné známky (registrace)	(111)	Number of registration
(151)	Datum zápisu ochranné známky	(151)	Date of the registration
(210)	Číslo přihlášky ochranné známky (spisu)	(210)	Number of the application
(220)	Datum podání přihlášky	(220)	Date of filing of the application
(320)	Datum vzniku práva přednosti	(320)	Date of the first application
(442)	Datum zveřejnění přihlášky po průzkumu	(442)	Date of the publication of the examined application
(450)	Datum zveřejnění zápisu ochranné známky ve Věstníku	(450)	Date of publication of the registration
(510)	Seznam výrobků a služeb	(510)	List of goods and/or services
(511)	Číslo třídy výrobků a služeb	(511)	Number of the class of goods and/or services
(526)	Omezení rozsahu ochrany o prvek	(526)	Disclaimer
(540)	Znění nebo vyobrazení ochranné známky	(540)	Reproduction of the mark
(551)	Kolektivní ochranná známka	(551)	Collective mark
(554)	Prostorová ochranná známka	(554)	Three-dimensional mark
(558)	Ochranná známka tvořená pouze barvou nebo kombinací barev	(558)	Mark consisting exclusively of one or several colours
(580)	Datum zápisu jakékoliv transakce v souvislosti s přihláškou nebo zápisem ochranné známky do rejstříku, např. změna majitele, změna jména nebo adresy, vzdání se práv k ochranné známce atd. (účinnost)	(580)	Date of recording of any kind of transaction in respect of applications or registrations (e.g. change in ownership, change in name or address, renunciation, termination of protection)
(591)	Údaje o barevnosti ochranné známky	(591)	Information concerning colour claimed
(730)	Přihlašovatel/vlastník ochranné známky	(730)	The applicant or the holder of the mark
(740)	Zástupce	(740)	Name and address of the representative
(770)	Jméno a adresa dřívějšího přihlašovatele nebo vlastníka (v případě změny vlastnictví)	(770)	Name and address of the previous applicant or holder (in case of change in ownership)
(791)	Jméno a adresa nabyvatele licence	(791)	Name and address of the licensee
(793)	Podmínky a omezení licence	(793)	Indication of conditions and/or restrictions under the license
(800)	Mezinárodní zápis ochranné známky	(800)	International registration

Kódy pro kódování záhlaví oznámení publikovaných ve Věstníku

(Standard WIPO ST. 17)

BB9A	zveřejněné přihlášky vynálezů	MK1K	zánik užitého vzoru uplynutím doby platnosti
FG1K	zapsané užité vzory	MK4A	zánik patentů uplynutím doby platnosti
FG4A	udělené patenty	MK4F	zánik autorských osvědčení uplynutím doby platnosti
FG4Q	zapsané průmyslové vzory	MK4Q	zánik průmyslového vzoru uplynutím doby ochrany
LD3K	částečný výmaz užitého vzoru	MM4A	zánik patentů pro nezaplacení ročních poplatků
LD4Q	částečný výmaz průmyslového vzoru	MM4F	zánik autorských osvědčení pro nezaplacení ročních poplatků
MA4A	zánik patentu vzdáním se	ND1K	prodloužení platnosti užitého vzoru
MA4F	zánik autorských osvědčení vzdáním se	ND4Q	obnova doby ochrany průmyslového vzoru
MC3K	výmaz užitého vzoru	PA4A	změna autorského osvědčení na patent
MC4A	zrušení patentu	PC9A	změna dispozičního práva k vynálezu
MC4F	zrušení autorského osvědčení	PD1K	převod práv a ostatní změny majitelů užitého vzoru
MC4Q	výmaz průmyslového vzoru	PD4A	převod práv a ostatní změny majitelů patentů
MH1K	zánik užitého vzoru vzdáním se	PD4Q	převod práv a ostatní změny vlastníků průmyslových vzorů
MH4A	částečné zrušení patentu	QA9A	nabídka licence
MH4F	částečné zrušení autorského osvědčení	SB4A	zapsané patenty do rejstříku po odtajnění
MH4Q	zánik průmyslového vzoru vzdáním se	SB4F	zapsaná autorská osvědčení do rejstříku po odtajnění

Opravy Změny Různé

Opravy u přihlášek vynálezů s žádostí o udělení patentu

HA9A	jmenování vynálezce		
HB9A	oprava jmen	HG9A	oprava chyb v třídění
HC9A	změna jmen	HH9A	oprava nebo změna všeobecně
HD9A	oprava adres	HK9A	tiskové chyby v úředních věstnících
HE9A	změna adres		
HF9A	oprava dat		

Opravy ochranných dokumentů

Patenty	autorská osvědčení	užité vzory	průmyslové vzory	
TA4A	TA4F	TA1K	TA4Q	jmenování vynálezce
TB4A	TB4F	TB1K	TB4Q	oprava jmen
TC4A	TC4F	TC1K	TC4Q	změna jmen
TD4A	TD4F	TD1K	TD4Q	oprava adres
TE4A	TE4F	TE1K	TE4Q	změna adres
TF4A	TF4F	TF1K	TF4Q	oprava dat
TG4A	TG4F	TG1K	TG4Q	oprava chyb v třídění
TH4A	TH4F	TH1K	TH4Q	oprava nebo změna všeobecně
TK9A	TK9F	TK1K	TK4Q	tiskové chyby v úřed. věstnících

Kódy pro označování zemí a mezinárodních organizací použité ve věstníku

AT	Rakousko
CH	Švýcarsko
CL	Chile
CZ	Česká republika
DE	Spolková republika Německo
ES	Španělsko
FR	Francie
GB	Velká Británie
HU	Maďarsko
JP	Japonsko
LU	Lucembursko
RU	Ruská federace
SK	Slovensko
US	Spojené státy americké

Kódy pro označování států USA použité ve věstníku

CA	California
DE	Delaware
GA	Georgia
IL	Illinois
MA	Massachusetts
MI	Michigan
NJ	New Jersey
WA	Washington
WI	Wisconsin

BB9A

Zveřejněné přihlášky vynálezů - přehled podle čísel přihlášek

Dále uvedené přihlášky vynálezů byly zveřejněny dnem, uvedeným v Věstníku podle zákona č. 527/1990 Sb., o vynálezech a zlepšovacích návrzích, ve znění pozdějších předpisů, a jsou k dispozici v patentové knihovně Úřadu průmyslového vlastnictví, Antonína Čermáka 2a, 160 68, Praha 6.

(21)	(51)	(2006.01)	(21)	(51)	(2006.01)
2018-476	B 60 R 19/52		2018-525	C 07 J 43/00	
2018-478	B 60 R 19/52	(2006.01)	2018-686	C 12 Q 1/04	(2006.01)
2018-488	A 61 H 99/00	(2006.01)	2019-49	B 60 Q 1/04	(2006.01)
2018-507	A 01 K 91/14	(2006.01)	2019-52	B 01 D 9/02	(2006.01)
2018-510	G 01 N 21/75	(2006.01)	2019-85	F 24 B 1/06	(2006.01)
2018-511	C 12 Q 1/68	(2018.01)	2019-146	C 10 B 47/36	(2006.01)
2018-517	G 05 B 13/04	(2006.01)	2019-452	C 01 B 13/11	(2006.01)
2018-523	G 01 M 3/04	(2006.01)	2020-45	A 61 H 1/02	(2006.01)

Zveřejněné přihlášky vynálezů - řazené podle MPT

(51) **A01K 91/14** (2006.01)

(21) **2018-507**

(71) Kurial Radim, Chropyně, CZ

(72) Kurial Radim, Chropyně, CZ

(54) **Rybářský návazec s tvarovou pamětí**

(22) 26.09.2018

(57) Rybářský návazec s tvarovou pamětí, zahrnuje alespoň středový element (C), který je vytvořen z pružného materiálu (5) s tvarovou pamětí. Ke středovému elementu (C) je na koncové části připojen háček (1).

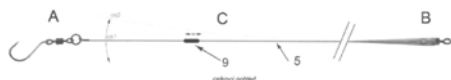

(74) KANIA, SEDLÁK, SMOLA, s.r.o., Mendlovo náměstí 907/1a, Brno, Staré Brno, 60300

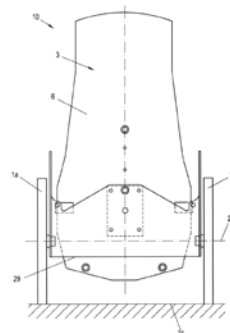

(51) **A61H 1/02** (2006.01)

A63B 21/00 (2006.01)

A63B 21/04 (2006.01)

A63B 21/055 (2006.01)

A63B 21/068 (2006.01)

A63B 22/16 (2006.01)

A63B 22/20 (2006.01)

A63B 23/04 (2006.01)

A63B 71/02 (2006.01)

(21) **2020-45**

(71) Schaffarik Gregor, Wien, AT

(72) Schaffarik Gregor, Wien, AT

(54) **Zařízení pro terapeutické použití**

(22) 06.08.2018

(57) Vynález se týká zařízení (10) pro terapeutické použití, zahrnující - základní desku (3), na jejíž opěrné ploše (6) je umístěno chodidlo uživatele, které je na ní zajištěno prostřednictvím množiny upevňovacích prvků, a - alespoň dvě kola (1a, 1b), která jsou uložena volně otočně na základní desce (3), přednostně vzájemně souose, ve společné ose (2) kol, přičemž kola (1a, 1b) jsou na základní desce (3) uspořádána a vytvořena tak, že tato kola (1a, 1b) přes základní desku (3) přečnivají na tom konci základní desky (3), na kterém je při opření nohy uživatele uspořádána pata, čímž je umožněno odvalování kol (1a, 1b) po rovině (21), aniž by se základní deska (3) této roviny (21), po které se kola (1a, 1b) odvalují, dotýkala nebo se o tuto rovinu otírala. Základní deska (3) v ose kol (2) je volně překlopitelná a/nebo otočná vzhledem ke kolům (1a, 1b).

(51) **A61H 99/00** (2006.01)

G06F 3/01 (2006.01)

G08B 6/00 (2006.01)

(21) **2018-488**

(71) BF collective s.r.o., Praha 6, Dejvice, CZ

(72) Prazáková Kateřina MgA., Praha 6, Dejvice, CZ

(54) **Haptická pomůcka pro zklidnění dechu a její použití**

(22) 19.09.2018

(57) Haptická pomůcka pro zklidnění dechu která sestává z elastického pláště, uvnitř kterého je uložena alespoň jedna skořepina zaobleného tvaru, která je upevněná ke kostře (3) a propojená ramenem (7) s maticí (4), která je nasazena na závit vodícího šroubu (5), přičemž vodící šroub (5) je nasazen na hřídeli převodovky (2) a převodovka (2) je nasazena na hřídeli motoru (1), který je napájený, přičemž matice (4) je fixována kostrou (3), která obepíná vnější plášť matice (4), kostra (3) je opatřena alespoň jednou drážkou, kterou prochází rameno (7), přičemž pohyblivým spojením (18) je napojeno rameno (7) k matici (4) i skořepině (6) a skořepina (6) ke kostře (3).

(74) PATENT SKY s. r. o., Karlovarská 814/115, Praha 6, Řepy, 16100

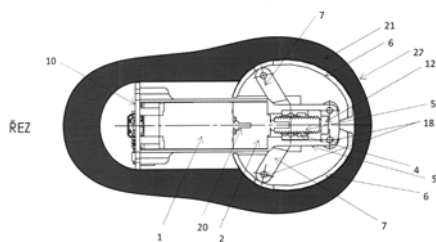

- (51) **B01D 9/02** (2006.01)
B01D 1/28 (2006.01)
- (21) **2019-52**
- (71) KVS EKODIVIZE a.s., Horní Benešov, CZ
- (72) Šmatelka Pavel Ing., Bruntál, CZ
- (54) **Krystalizační odparka**
- (22) 01.02.2019
- (57) Krystalizační odparka je vytvořena pro přímou výrobu krystalů oddělováním látky rozpuštěné v kapalině od kapaliny, které se děje odpařováním kapaliny do meze, kdy dochází ke kontinuální tvorbě krystalů z látky rozpuštěné v kapalině. Krystalizační odparku tvoří krystalizační nádoba (2) a nad ní umístěná odpařovací brýdová nádoba (1). Ke krystalizační nádobě (2) je ze spodu upevněna sedimentační nádoba (3) a k této je upevněna výpustná nádoba (4), která je uzavřena dnem. Krystalizační nádoba (2) má tangenciálně zaústěné vstupní hrdlo (12) přehřátého roztoku a v jejím nitru je obtokový válec (6) pro vedení proudu přehřátého roztoku. Obtokový válec (6) má nahoře kryt s odvědušňovacím otvorem (17) a dolní část obtokového válce (6) překrývá horní konec sací trubky (5). Tato je do krystalizační nádoby (2) zavedena přes výpustnou nádobu (4) a přes sedimentační nádobu (3) a vyúsťuje ze dna výpustné nádoby (4), nad kterým je vypouštěcí hrdlo (15) krystalové suspenze a nad ním vstupní hrdlo (14) matečného roztoku.

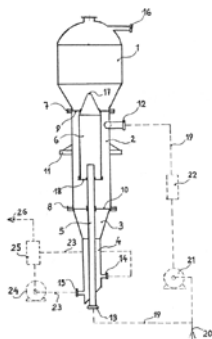

- (51) **B60Q 1/04** (2006.01)
F21V 7/22 (2018.01)
F21S 2/00 (2016.01)
- (21) **2019-49**
- (71) Varroc Lighting Systems, s.r.o., Šenov u Nového Jičína, CZ
- (72) Pekárková Dana Ing., Valašské Meziříčí, CZ
Mikéska Zdeněk Ing., Boršice u Blatnice, CZ
Vlček Dalibor Ing., Koprivnice, CZ
Kratochvíl Jan Ing., Třebíč, Horka-Domky, CZ
Orlita Radek Ing., Nový Jičín, CZ
- (54) **Světelné zařízení pro vozidlo**
- (22) 30.01.2019
- (57) Popisuje se světelné zařízení pro vozidlo obsahující vyzářovací reflektor (15) RGB výstupního svazku (18) bílého světla, přičemž vyzářovacímu reflektoru (15) je svým výstupem přiřazen RGB zdroj bílého světla napojený na napájecí a řídicí zařízení (X). RGB zdroj bílého světla obsahuje RGB směšovač (0) s dvojicí dichroických ploch (12, 13), jimž jsou přiřazeny jednotlivé R, G, B zdroje (1, 2, 3) světla, přičemž napájecí a řídicí zařízení (X) je spřaženo s uživatelským nastavovacím prvkem (X1), který je uzpůsoben pro okamžitou úpravu nastavení barevné teploty RGB výstupního svazku (18) světla v dovozeném rozsahu v rámci RGB bílého světla bez změny světelného výkonu RGB výstupního svazku (18) světla,

přičemž uživatelský nastavovací prvek (X1) je uzpůsoben k uložení ve vnitřním prostoru vozidla v dosahu řidiče.

- (74) Ing. Dobroslav Musil, patentová kancelář, Ing. Dobroslav Musil, Zábrdovická 801/11, Brno, Zábrdovice, 61500

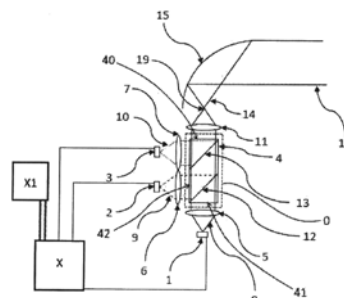

- (51) **B60R 19/52** (2006.01)
F21S 41/24 (2018.01)
F21S 41/141 (2018.01)
F21S 43/50 (2018.01)
- (21) **2018-476**
- (71) ŠKODA AUTO a.s., Mladá Boleslav, Mladá Boleslav II, CZ
- (72) Kramule Michal, Hořice, CZ
Kovář Pavel, Mladá Boleslav, Mladá Boleslav II, CZ
Růžicka Zdeněk, Březno, CZ
Nevřela Petr, Opava, CZ
Bezděčný Roman, Frýdlant, CZ
- (54) **Světlovodná maska chladiče s tenkým světlovodem**
- (22) 17.09.2018
- (57) Světlovodná maska chladiče zahrnuje tenký světlovod (3) s bodovým zdrojem světla na jeho konci, rám (4), pouzdro (5), vnitřní díl (2) a vnější kryt (1). Pouzdro (5) je spojeno s vnějším krytem (1). Rám (4) je umístěn mezi pouzdem (5) a vnějším krytem (1). Vnitřní díl (2) je umístěn mezi rámem (4) a vnějším krytem (1) a tenký světlovod (3) je umístěn mezi vnitřním dílem (2) a vnějším krytem (1). Vnitřní díl (2) je vyroben z průhledného polymerního materiálu. Vnější kryt (1) pokrývá minimálně 50 % plochy prosvětlené masky chladiče a je propustný pro světlo z tenkého světlovodu (3).

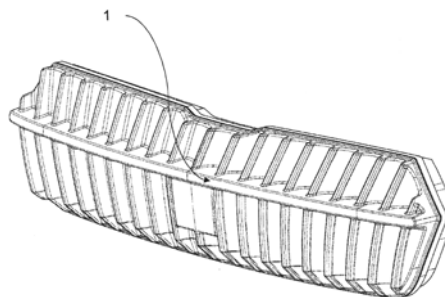

- (51) **B60R 19/52** (2006.01)
F21S 41/24 (2018.01)
F21S 41/143 (2018.01)
F21S 43/239 (2018.01)
F21S 43/50 (2018.01)
- (21) **2018-478**
- (71) ŠKODA AUTO a.s., Mladá Boleslav, Mladá Boleslav II, CZ
- (72) Kramule Michal, Hořice, CZ
Kovář Pavel, Mladá Boleslav, Mladá Boleslav II, CZ
Růžicka Zdeněk, Březno, CZ
Nevřela Petr, Opava, CZ
Bezděčný Roman, Frýdlant, CZ
- (54) **Světlovodná maska chladiče**
- (22) 17.09.2018
- (57) Světlovodná maska chladiče zahrnuje alespoň jeden světlovod (3) ve tvaru desky, množinu bodových zdrojů světla, pouzdro (5), rám (4) a vnější kryt (1). Rám (4) se nachází mezi pouzdem (5) a vnějším krytem (1). Světlovod (3) ve tvaru desky je ukotven v rámu (4). Vnější kryt (1) pokrývá minimálně

50 % plochy montážního otvoru masky chladiče a je propustný pro světlo ze světlovodu (3) ve tvaru desky, který je umístěn uvnitř světlovodné masky chladiče. Světlovod (3) ve tvaru desky je opatřen několika dvojicemi žeber. Kratší žebro z každé dvojice vede pod úhlem 60° až 120° nad světlovod (3) ve tvaru desky a delší žebro z každé dvojice vede pod úhlem 60° až 120° pod světlovod (3) ve tvaru desky.

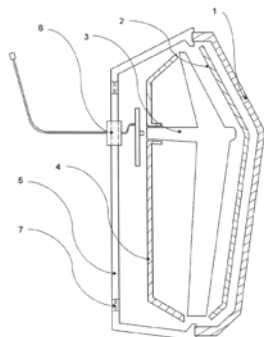

- (51) **C01B 13/11** (2006.01)
B01J 19/08 (2006.01)
H01T 19/00 (2006.01)

(21) **2019-452**

(71) České vysoké učení technické v Praze, Praha 6, Dejvice, CZ

(72) Míkeš Jan Ing., Ph.D., Praha 6, CZ

(72) Pekárek Stanislav prof. Ing., CSc., Praha 4, CZ

(54) **Způsob generování ozonu a dalších aktivních částic a zařízení k provádění tohoto způsobu**

(22) 08.07.2019

(57) Způsob generování ozonu, aktivních kyslíkových i dusíkových částic s dielektrickým bariérovým nebo koronovým výbojem a zařízení k provádění tohoto způsobu s válcovým systémem elektrod využívající na jedné straně tangenciální vstup (1) pracovního plynu a na opačné straně opatřený výstupem (2) pracovního plynu, ozonu, aktivních kyslíkových i dusíkových částic a dalších produktů výboje, přičemž na uzemněnou válcovou elektrodu (5) je nasunuta trubka (4) z dielektrického materiálu, na jejímž povrchu je vytvořena vysokonapěťová elektroda (3) a tato sestava je koaxiálně vložena do třetí trubky z dielektrického materiálu sloužící jako kryt (7) generátoru, čímž vznikne ve válcovém mezikruží ohraničeném vnitřní stěnou krytu (7) generátoru a vnější stěnou trubky (4) z dielektrického materiálu výbojový prostor (6), ve kterém je dosaženo orientovaného pohybu pracovního plynu vůči hraně vysokonapěťové elektrody (3).

- (74) Ing. Lenka Bobková, patentový zástupce, Kosmická 755/37, Praha 4, 14900

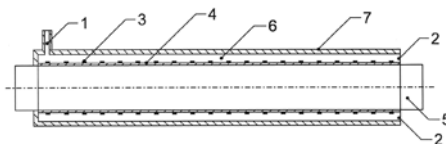

- (51) **C07J 43/00** (2006.01)
A61K 31/58 (2006.01)
A61P 35/04 (2006.01)

(21) **2018-525**

(71) Zentiva, k.s., Praha 10, Dolní Měcholupy, CZ

(72) Čerňa Igor, Praha 6, Břevnov, CZ

(72) Štefko Martin, Bratislava 85101, SK

(72) Dammer Ondřej, Hostivice, CZ

(72) Krejčík Lukáš, Praha 9, Vinoř, CZ

(54) **Pevné formy hydrochloridu abirateronu acetátu, způsob jejich přípravy a jejich použití**

(22) 01.10.2018

(57) Předkládané řešení poskytuje pevné formy bezvodého hydrochloridu abirateronu acetátu, zejména Formu 2, Formu 3 a dichlormethanový solvát. Tyto formy se vyznačují vyšší stabilitou než dosud známá forma hydrochloridu abirateronu acetátu, a vyšší biodostupností než dosud používaná volná báze abirateronu acetátu. Jsou tedy vhodné pro použití do lékové formy. Dále řešení poskytuje způsoby přípravy těchto pevných forem, i nový způsob přípravy známé formy hydrochloridu abirateronu acetátu vycházející z nové pevné formy dichlormethanového solvátu.

- (74) HARBER IP s.r.o., Dukelských hrdinů 567/52, Praha 7, Holešovice, 17000

- (51) **C10B 47/36** (2006.01)
C01B 32/366 (2017.01)
F27B 1/02 (2006.01)
F27B 1/08 (2006.01)
B01J 20/34 (2006.01)

(21) **2019-146**

(71) DEKONTA, a.s., Dřetovice, CZ

(71) Ústav struktury a mechaniky hornin AV ČR, v.v.i., Praha 8, Libeň, CZ

(72) Šváb Marek doc. Ing., Ph.D., Jenčice, CZ

(72) Švábová Martina Ing. Mgr., Ph.D., Roztoky, CZ

(54) **Způsob regenerace a/nebo reaktiveace aktivního uhlí v reakční etážové peci a reakční etážová pec k provádění tohoto způsobu**

(22) 13.03.2019

(57) Způsob regenerace a/nebo reaktiveace aktivního uhlí v reakční etážové peci (16) je zajištěn propadáváním aktivního uhlí na nižší pod sebe uspořádané etáže (2) a jeho ohřevem mikrovlnami. Horní etáže (2) pece (16) slouží jako sušárna aktivního uhlí, která je vyhřívána duplikátorově horkým vzduchem z chladiče (17) regenerovaného a/nebo reaktivovaného uhlí a spaliny z jednotky (13) termické oxidace odplynů z regeneračního a/nebo reaktivačního procesu. Nižší ležící etáže (2) jsou potom dohřívány mikrovlnami ze zdroje (14) mikrovlnného záření a postupně je dosahováno požadovaných teplot procesu. Pára uvolněná z aktivního uhlí v horních etážích (2) proudí do spodních pater, kde je přehřívána a slouží jako reaktivační médium. Řešení zahrnuje i reakční etážovou pec k provádění tohoto způsobu.

- (74) PatentCentrum Sedlák & Partners s.r.o., Okružní 2824, České Budějovice, České Budějovice 3, 37001

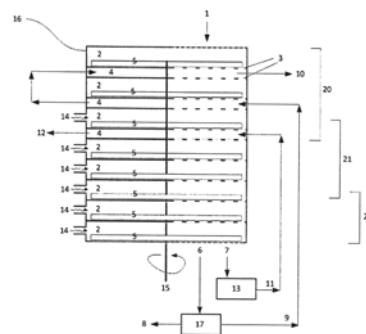

- (51) **C12Q 1/04** (2006.01)
C12Q 1/70 (2006.01)
G01N 27/447 (2006.01)
B01D 15/08 (2006.01)
B01D 15/38 (2006.01)
B01D 57/02 (2006.01)

(21) **2018-686**

(71) Fakultní nemocnice u sv. Anny v Brně, Brno, Staré Brno, CZ

(72) Růžička Filip doc. MUDr., Ph.D., Brno, Soběšice, CZ

(72) Pantůček Roman doc. RNDr., Ph.D., Brno, Řečkovice, CZ

(72) Horká Marie Ing., Ph.D., Znojmo, CZ

(54) **Afinitní nosič pro selektivní vychytávání bakteriofágů a/nebo pro jejich separaci a způsob selektivního vychytávání bakteriofágů a/nebo jejich separace pomocí kapilární elektroforézy**

(22) 07.12.2018

(57) Vynález popisuje afinitní nosič, který je určený pro selektivní vychytávání bakteriofágů a/nebo pro jejich separaci. Tento nosič je tvořený substrátem, přičemž povrch substrátu je opatřený naadherovanými buňkami alespoň jednoho bakteriálního kmene. Po napadení buněk specifickými bakteriofágy

a po jejich inkubaci se bakteriofágy z buněk uvolní. Následně se pak izolují a separují, s výhodou pomocí kapilární elektroforézy.

- (74) Kania*Šedlák*Smola patentová a známková kancelář, Mgr. Martina Dvořáková, Mendlovo náměstí 907/1a, Brno, Staré Brno, 60300

- (51) **C12Q 1/68** (2018.01)
C12Q 1/686 (2018.01)
C12Q 1/6876 (2018.01)
C12Q 1/6888 (2018.01)
C12N 15/11 (2006.01)

(21) **2018-511**

(71) Univerzita Karlova, Praha 1, Staré Město, CZ

(72) Rovatsos Michail, Praha 8, Kobylisy, CZ

(74) Kratochvíl Lukáš, Praha 5, Smíchov, CZ

(54) **Způsob molekulárního určení pohlaví ještěřů skupiny Anguimorpha včetně varanů a korovců**

(22) 27.09.2018

(57) Řešení popisuje první metodu molekulárního určení pohlaví použitelnou na široké spektrum druhů anguimorfních ještěřů. Zahnuje specifické primery nezbytné pro tuto metodu a informaci, z jaké oblasti obratlového genomu lze v případě potřeby navrhnout další použitelné primery. Vynález se uplatní v chovatelské praxi (soukromí chovatelé, zoologické zahrady) u druhů ještěřů skupiny Anguimorpha, u kterých není možno poznat pohlaví jedince dle vnějších znaků.

- (74) Rott, Růžička & Guttman a spol., Vyskočilova 1566, Praha 4, Michle, 14000

- (51) **F24B 1/06** (2006.01)
F24B 1/02 (2006.01)
F27D 1/00 (2006.01)

(21) **2019-85**

(71) Vach Otto, Bruntál, CZ

(72) Vach Otto, Bruntál, CZ

(54) **Kamnová kachle**

(22) 14.02.2019

(57) Kamnová kachle určená pro stavbu kachlových kamen k vytápění obytných nebo společenských prostor a k využití v saunách, zahradních grilech a udrnách, obsahující buď lícovou desku (1) nebo lícovou desku (1) a vnitřní rám (2), kde podstata vynálezu spočívá v tom, že je tvořena odlitkem ze železných nebo nezelezných kovů či jejich slitin, přičemž pohledová stěna lícové desky (1) kachle má buď neupravený surový povrch nebo je tvořena kombinací neupraveného surového povrchu a upraveného povrchu nebo je celá pohledová plocha upravena mechanicky nebo chemicky nebo tepelně nebo nanášením jiných látek.

- (74) Ing. Petr Soukup, tř. Svobody 43/39, Olomouc, 77900

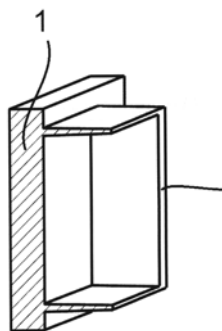

- (51) **G01M 3/04** (2006.01)

(21) **2018-523**

(71) VÚTS, a.s., Liberec, Liberec XI-Růžodol I, CZ

(72) Klepl Robert Ing., Liberec, Liberec XXV-Vesec, CZ

Fábera Jaroslav Ing., Ph.D., Liberec, Liberec XIV-Ruprechtice, CZ

Zvěřina Jiří Ing., Liberec, Liberec X-Františkov, CZ

Bomba Tomáš, Liberec, Liberec V-Kristiánov, CZ

Pekárek Radoslav, Liberec, Liberec X-Františkov, CZ

(54) **Zařízení pro testování kvality těsnosti stěn do tří stran otevřených skořepin**

(22) 01.10.2018

(57) Zařízení pro měření kvality těsnosti stěn do tří stran otevřených skořepin (4) obsahující základnu (1), na které je vytvořena zakládací komora (2) obsahující úložnou plochu (21) s přívodem testovacího vzduchu, proti sobě uložené alespoň dvě boční stěny (23, 24), z nichž je alespoň jedna spřažena s boční posuvnou jednotkou (31) a uložena vratně posuvně k druhé stěně (22) spřaženou s horní přítlačnou jednotkou (32). Na bočních stěnách (23, 24) zakládací komory (2) jsou vyměnitelně uloženy boční desky (230, 240) opatřené profilovými těsněními (232) bočních rovinných ploch měřené skořepiny a na úložné ploše (21) zakládací komory (2) je vyměnitelně uložena spodní deska (210) opatřená dvěma profilovými těsněními (212) dolních rovinných ploch měřené skořepiny, přičemž konce profilových těsnění (212) na spodní desce (210) vystupují směrem k bočním deskám (230, 240) mimo obrys spodní desky (210) proti profilovým těsněním (232) na bočních deskách (230, 240).

- (74) Ing. Dobroslav Musil, patentová kancelář, Ing. Dobroslav Musil, Zábřdovická 801/11, Brno, Zábřdovice, 61500

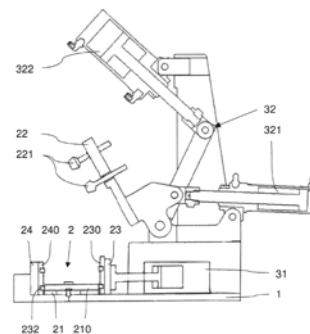

- (51) **G01N 21/75** (2006.01)

(21) **2018-510**

(71) Mendelova univerzita v Brně, Brno, Černá Pole, CZ

(72) Nejděl Lukáš Ing., Ph.D., Brno, CZ

Adam Vojtěch prof. RNDr., Ph.D., Brno, CZ

Vaculovičová Markéta doc. Mgr., Ph.D., Brno, CZ

(54) **Způsob identifikace vlastností látek, zejména kapalných**

(22) 27.09.2018

(57) Technické řešení se týká způsobu identifikace vlastností látek, zejména kapalných, jehož podstata spočívá v tom, že se vzorek látky, který obsahuje kovové ionty a tiolovou skupinu nebo disulfidické vazby, nejprve podrobí analýze v nativním stavu, tedy neozářený UV zářením, následně se podrobí UV záření, čímž dojde ke spektrálním změnám, které jsou charakteristické pro danou látku, a ze změny spektrálních charakteristik vzorku před jeho ozářením, nebo informací obsažených v databance informací o neozářeném vzorku, a po jeho ozáření UV zářením se usuzuje na charakteristické vlastnosti látek.

- (74) Čermák a spol., JUDr. Karel Čermák Ph.D., LL.M., Elišky Peškové 735/15, Praha 5, Smíchov, 15000

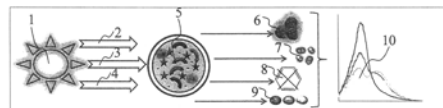

- (51) **G05B 13/04** (2006.01)

(21) **2018-517**

(71) 4dot Mechatronic Systems s.r.o., Brno, Medláňky, CZ

(72) Otoupalík Jan Ing., Střelice, CZ

Burian Josef Ing., Stanoviště, CZ

(54) **Diagnostický systém strojů**

(22) 30.09.2018

(57) Předmětem vynálezu je způsob provádění technické diagnostiky strojů pomocí diagnostického systému strojů využívajícího alespoň dvou senzorů

pro umístění na strojích vybraných ze skupiny snímače vibrací, snímače přetvoření, snímače polohy a snímače vzdálenosti, kdy naměřená data jsou vyhodnocována vyhodnocovacím procesem zahrnujícím krok spárování naměřených dat a krok porovnání zpracovaných dat s modelovými stavy.

(74) PatentEnter s.r.o., Koliště 1965/13a, Brno, Černá Pole, 60200

Zveřejněné přihlášky vynálezů - přehled podle třídících znaků

(51)		(21)		(51)		(21)
A 61 K 31/58	(2006.01)	2018-525		C 12 Q 1/6888	(2018.01)	2018-511
A 61 P 35/04	(2006.01)	2018-525		C 12 Q 1/70	(2006.01)	2018-686
A 63 B 21/00	(2006.01)	2020-45		F 21 S 2/00	(2016.01)	2019-49
A 63 B 21/04	(2006.01)	2020-45		F 21 S 41/141	(2018.01)	2018-476
A 63 B 21/055	(2006.01)	2020-45		F 21 S 41/143	(2018.01)	2018-478
A 63 B 21/068	(2006.01)	2020-45		F 21 S 41/24	(2018.01)	2018-476
A 63 B 22/16	(2006.01)	2020-45		F 21 S 41/24	(2018.01)	2018-478
A 63 B 22/20	(2006.01)	2020-45		F 21 S 43/239	(2018.01)	2018-478
A 63 B 23/04	(2006.01)	2020-45		F 21 S 43/50	(2018.01)	2018-476
A 63 B 71/02	(2006.01)	2020-45		F 21 S 43/50	(2018.01)	2018-478
B 01 D 1/28	(2006.01)	2019-52		F 21 V 7/22	(2018.01)	2019-49
B 01 D 15/08	(2006.01)	2018-686		F 24 B 1/02	(2006.01)	2019-85
B 01 D 15/38	(2006.01)	2018-686		F 27 B 1/02	(2006.01)	2019-146
B 01 D 57/02	(2006.01)	2018-686		F 27 B 1/08	(2006.01)	2019-146
B 01 J 19/08	(2006.01)	2019-452		F 27 D 1/00	(2006.01)	2019-85
B 01 J 20/34	(2006.01)	2019-146		G 01 N 27/447	(2006.01)	2018-686
C 01 B 32/366	(2017.01)	2019-146		G 06 F 3/01	(2006.01)	2018-488
C 12 N 15/11	(2006.01)	2018-511		G 08 B 6/00	(2006.01)	2018-488
C 12 Q 1/686	(2018.01)	2018-511		H 01 T 19/00	(2006.01)	2019-452
C 12 Q 1/6876	(2018.01)	2018-511				

Seznam přihlašovatelů zveřejněných přihlášek vynálezů

(71)	(21)	(51)	(71)	(21)	(51)
BF collective s.r.o., Praha 6, Dejvice, CZ	2018-488	A 61 H 99/00	ŠKODA AUTO a.s., Mladá Boleslav, Mladá Boleslav II, CZ	2018-478	B 60 R 19/52
České vysoké učení technické v Praze, Praha 6, Dejvice, CZ	2019-452	C 01 B 13/11	Univerzita Karlova, Praha 1, Staré Město, CZ	2018-511	C 12 Q 1/68
DEKONTA, a.s., Dřetovice, CZ	2019-146	C 10 B 47/36	Varroc Lighting Systems, s.r.o., Šenov u Nového Jičína, CZ	2019-49	B 60 Q 1/04
Fakultní nemocnice u sv. Anny v Brně, Brno, Staré Brno, CZ	2018-686	C 12 Q 1/04	VÚTS, a.s., Liberec, Liberec XI-Růžodol I, CZ	2018-523	G 01 M 3/04
KVS EKODIVIZE a.s., Horní Benešov, CZ	2019-52	B 01 D 9/02	Zentiva, k.s., Praha 10, Dolní Měcholupy, CZ	2018-525	C 07 J 43/00
Mendelova univerzita v Brně, Brno, Černá Pole, CZ	2018-510	G 01 N 21/75	4dot Mechatronic Systems s.r.o., Brno, Medlánky, CZ	2018-517	G 05 B 13/04
ŠKODA AUTO a.s., Mladá Boleslav, Mladá Boleslav II, CZ	2018-476	B 60 R 19/52	Kurial Radim, Chropyně, CZ	2018-507	A 01 K 91/14
			Schaffarik Gregor, Wien, AT	2020-45	A 61 H 1/02
			Vach Otto, Bruntál, CZ	2019-85	F 24 B 1/06

FG4A

Udělené patenty - přehled podle čísel patentů

V období uzávěrky tohoto čísla Věstníku udělil Úřad průmyslového vlastnictví tyto patenty.

(11)	(51)		(11)	(51)		(11)	(51)	
308269	D 01 D 5/18	(2006.01)	308273	B 60 R 19/52	(2006.01)	308277	F 24 B 1/06	(2006.01)
308270	A 61 D 3/00	(2006.01)	308274	C 12 Q 1/04	(2006.01)	308278	C 10 B 47/36	(2006.01)
308271	A 01 B 73/04	(2006.01)	308275	B 60 Q 1/04	(2006.01)	308279	C 01 B 13/11	(2006.01)
308272	F 02 M 25/00	(2006.01)	308276	B 01 D 9/02	(2006.01)	308280	B 60 R 19/52	(2006.01)

FG4A

Udělené patenty - přehled podle MPT

(51)	A01B 73/04	(2006.01)	(51)	B60R 19/52	(2006.01)
(11)	308271		(51)	F21S 41/24	(2018.01)
(40)	31.05.2017		(51)	F21S 41/141	(2018.01)
(21)	2015-796		(51)	F21S 43/50	(2018.01)
(73)	Farmet a.s., Česká Skalice, CZ		(11)	308273	
(72)	Smola Tomáš Ing., Chvalkovice, CZ		(40)	08.04.2020	
	Binar Luboš, Úpice, CZ		(21)	2018-476	
(54)	Zemědělský stroj na zpracování půdy		(73)	ŠKODA AUTO a.s., Mladá Boleslav, Mladá Boleslav II, CZ	
(22)	07.11.2015		(72)	Kramule Michal, Hořice, CZ	
(74)	Ing. Milan Škoda, Nahořanská 308, Nové Město nad Metují, 54901			Kovář Pavel, Mladá Boleslav, Mladá Boleslav II, CZ	
				Růžička Zdeněk, Březno, CZ	
				Nevřela Petr, Opava, CZ	
				Bezděčný Roman, Frýdlant, CZ	
			(54)	Světlovodná maska chladiče s tenkým světlovodem	
			(22)	17.09.2018	
(51)	A61D 3/00	(2006.01)	(51)	B60R 19/52	(2006.01)
	A22B 1/00	(2006.01)		F21S 41/24	(2018.01)
	B25H 1/06	(2006.01)		F21S 41/143	(2018.01)
	B27B 21/00	(2006.01)		F21S 43/239	(2018.01)
	E04G 5/00	(2006.01)		F21S 43/50	(2018.01)
(11)	308270		(11)	308280	
(40)	14.10.2015		(40)	08.04.2020	
(21)	2014-229		(21)	2018-478	
(73)	Výzkumný ústav živočišné výroby, v.v.i., Praha- Uhřetíněves, CZ		(73)	ŠKODA AUTO a.s., Mladá Boleslav, Mladá Boleslav II, CZ	
(72)	Daněk Petr MVDr., CSc., Doudleby nad Orlicí, CZ		(72)	Kramule Michal, Hořice, CZ	
(54)	Operační stůl pro miniaturní prasata			Kovář Pavel, Mladá Boleslav, Mladá Boleslav II, CZ	
(22)	04.04.2014			Růžička Zdeněk, Březno, CZ	
(74)	PATENTOVÁ KANCELÁŘ, Mgr. Hana Jirkalová, Michelská 18/12a, Praha 4, 14000			Nevřela Petr, Opava, CZ	
				Bezděčný Roman, Frýdlant, CZ	
			(54)	Světlovodná maska chladiče	
			(22)	17.09.2018	
(51)	B01D 9/02	(2006.01)	(51)	C01B 13/11	(2006.01)
	B01D 1/28	(2006.01)		B01J 19/08	(2006.01)
(11)	308276			H01T 19/00	(2006.01)
(40)	08.04.2020		(11)	308279	
(21)	2019-52		(40)	08.04.2020	
(73)	KVS EKODIVIZE a.s., Horní Benešov, CZ		(21)	2019-452	
(72)	Šmatelka Pavel Ing., Bruntál, CZ		(73)	České vysoké učení technické v Praze, Praha 6, Dejvice, CZ	
(54)	Krystalizační odparka		(72)	Mikeš Jan Ing., Ph.D., Praha 6, CZ	
(22)	01.02.2019			Pekárek Stanislav prof. Ing., CSc., Praha 4, CZ	
			(54)	Způsob generování ozonu a dalších aktivních částic a zařízení k provádění tohoto způsobu	
			(22)	08.07.2019	
			(74)	Ing. Lenka Bobková, patentový zástupce, Kosmická 755/37, Praha 4, 14900	
(51)	B60Q 1/04	(2006.01)	(51)	C10B 47/36	(2006.01)
	F21V 7/22	(2018.01)		C01B 32/366	(2017.01)
	F21S 2/00	(2016.01)		F27B 1/02	(2006.01)
(11)	308275			F27B 1/08	(2006.01)
(40)	08.04.2020				
(21)	2019-49				
(73)	Varroc Lighting Systems, s.r.o., Šenov u Nového Jičína, CZ				
(72)	Pekárková Dana Ing., Valašské Meziříčí, CZ				
	Mikéska Zdeněk Ing., Boršice u Blatnice, CZ				
	Vlček Dalibor Ing., Kopřivnice, CZ				
	Kratochvíl Jan Ing., Třebíč, Horka-Domky, CZ				
	Orlita Radek Ing., Nový Jičín, CZ				
(54)	Světelné zařízení pro vozidlo				
(22)	30.01.2019				
(74)	Ing. Dobroslav Musil, patentová kancelář, Ing. Dobroslav Musil, Zábřdovická 801/11, Brno, Zábřdovice, 61500				

B01J 20/34 (2006.01)
(11) 308278
(40) 08.04.2020
(21) **2019-146**
(73) DEKONTA, a.s., Dřetovice, CZ
Ústav struktury a mechaniky hornin AV ČR, v.v.i., Praha 8, Libeň, CZ
(72) Šváb Marek doc. Ing., Ph.D., Jenčice, CZ
Švábová Martina Ing. Mgr., Ph.D., Roztoky, CZ
(54) **Způsob regenerace a/nebo reaktivace aktivního uhlí v reakční etážové peci a reakční etážová pec k provádění tohoto způsobu**
(22) 13.03.2019
(74) PatentCentrum Sedlák & Partners s.r.o., Okružní 2824, České Budějovice, České Budějovice 3, 37001

(51) **C12Q 1/04** (2006.01)
C12Q 1/70 (2006.01)
G01N 27/447 (2006.01)
B01D 15/08 (2006.01)
B01D 15/38 (2006.01)
B01D 57/02 (2006.01)
(11) 308274
(40) 08.04.2020
(21) **2018-686**
(73) Fakultní nemocnice u sv. Anny v Brně, Brno, Staré Brno, CZ
(72) Růžička Filip doc. MUDr., Ph.D., Brno, Soběšice, CZ
Pantůček Roman doc. RNDr., Ph.D., Brno, Řečkovice, CZ
Horká Marie Ing., Ph.D., Znojmo, CZ
(54) **Afinitní nosič pro selektivní vychytávání bakteriofágů a/nebo pro jejich separaci a způsob selektivního vychytávání bakteriofágů a/nebo jejich separace pomocí kapilární elektroforézy**
(22) 07.12.2018
(74) Kania*Sedlák*Smola patentová a známková kancelář, Mgr. Martina Dvořáková, Mendlovo náměstí 907/1a, Brno, Staré Brno, 60300

(51) **D01D 5/18** (2006.01)
D01D 5/00 (2006.01)
D01D 5/098 (2006.01)
B82B 3/00 (2006.01)
B82Y 30/00 (2011.01)
(11) 308269
(40) 01.10.2014

(21) **2012-640**
(73) Výzkumný ústav potravinářský Praha, v.v.i., Praha 10 - Hostivař, CZ
(72) Beran Miloš, Praha 5, CZ
Toman František, Praha 8, CZ
Drahorád Josef, Praha 8, CZ
(54) **Zařízení s proměnlivou geometrií pro odstředivou výrobu mikrovláken a nanovláken**
(22) 17.09.2012
(74) PATENTOVÁ KANCELÁŘ, Mgr. Hana Jirkalová, Michelská 18/12a, Praha 4, 14000

(51) **F02M 25/00** (2006.01)
F02D 19/02 (2006.01)
F02D 41/26 (2006.01)
F02B 47/04 (2006.01)
(11) 308272
(40) 16.01.2019
(21) **2017-393**
(73) České vysoké učení technické v Praze, Praha 6, Dejvice, CZ
(72) Vávra Jiří Ing., Ph.D., Velké Přílepy, CZ
Takáts Michal prof. Ing., CSc., Praha 6, Bubeneč, CZ
Macek Jan prof. Ing., DrSc., Praha 4, Chodov, CZ
Syrovátko Zbyněk Ing., Velké Popovice, CZ
(54) **Zážehový plynový spalovací motor**
(22) 04.07.2017
(74) Ing. Dobroslav Musil, patentová kancelář, Ing. Dobroslav Musil, Zábřdovická 801/11, Brno Židenice, Zábřdovice, 61500

(51) **F24B 1/06** (2006.01)
F24B 1/02 (2006.01)
F27D 1/00 (2006.01)
(11) 308277
(40) 08.04.2020
(21) **2019-85**
(73) Vach Otto, Bruntál, CZ
(72) Vach Otto, Bruntál, CZ
(54) **Kamnová kachle**
(22) 14.02.2019
(74) Ing. Petr Soukup, tř. Svobody 43/39, Olomouc, 77900

Seznam majitelů udělených patentů

(73) České vysoké učení technické v Praze, Praha 6, Dejvice, CZ	(11) 308272	(51) F 02 M 25/00	(2006.01)	(73) ŠKODA AUTO a.s., Mladá Boleslav, Mladá Boleslav II, CZ	(11) 308280	(51) B 60 R 19/52	(2006.01)
České vysoké učení technické v Praze, Praha 6, Dejvice, CZ	308279	C 01 B 13/11	(2006.01)	Ústav struktury a mechaniky hornin AV ČR, v.v.i., Praha 8, Libeň, CZ	308278	C 10 B 47/36	(2006.01)
DEKONTA, a.s., Dřetovice, CZ	308278	C 10 B 47/36	(2006.01)	Varroc Lighting Systems, s.r.o., Šenov u Nového Jičína, CZ	308275	B 60 Q 1/04	(2006.01)
Fakultní nemocnice u sv. Anny v Brně, Brno, Staré Brno, CZ	308274	C 12 Q 1/04	(2006.01)	Výzkumný ústav potravinářský Praha, v.v.i., Praha 10 - Hostivař, CZ	308269	D 01 D 5/18	(2006.01)
Farmet a.s., Česká Skalice, CZ	308271	A 01 B 73/04	(2006.01)	Výzkumný ústav živočišné výroby, v.v.i., Praha-Uhřetěves, CZ	308270	A 61 D 3/00	(2006.01)
KVS EKODIVIZE a.s., Horní Benešov, CZ	308276	B 01 D 9/02	(2006.01)	Vach Otto, Bruntál, CZ	308277	F 24 B 1/06	(2006.01)
ŠKODA AUTO a.s., Mladá Boleslav, Mladá Boleslav II, CZ	308273	B 60 R 19/52	(2006.01)				

Udělené evropské patenty

Evropský patentový úřad udělil následující evropské patenty s účinkem pro Českou republiku. Tyto patenty mohou být zrušeny nebo zachovány v pozměněném znění Evropským patentovým úřadem v řízení o odporu. K tomu, aby nabyl evropský patent účinnosti na území České republiky, je třeba, aby byl Úřadu předložen ve stanovené lhůtě překlad patentového spisu do českého jazyka (§ 35c odst. 2 až 4 zákona č. 527/1990 Sb., v platném znění).

(97) EP 1421243	(47) 25.03.2020	(97) EP 2194589	(47) 25.03.2020	(97) EP 2343797	(47) 25.03.2020	(97) EP 2471057	(47) 25.03.2020
(97) EP 1451836	(47) 25.03.2020	(97) EP 2197172	(47) 25.03.2020	(97) EP 2347863	(47) 25.03.2020	(97) EP 2471128	(47) 25.03.2020
(97) EP 1470544	(47) 25.03.2020	(97) EP 2203403	(47) 25.03.2020	(97) EP 2348243	(47) 25.03.2020	(97) EP 2471291	(47) 25.03.2020
(97) EP 1518605	(47) 25.03.2020	(97) EP 2203895	(47) 25.03.2020	(97) EP 2348982	(47) 25.03.2020	(97) EP 2472018	(47) 25.03.2020
(97) EP 1519902	(47) 25.03.2020	(97) EP 2204778	(47) 25.03.2020	(97) EP 2349019	(47) 25.03.2020	(97) EP 2472265	(47) 25.03.2020
(97) EP 1612285	(47) 25.03.2020	(97) EP 2211437	(47) 25.03.2020	(97) EP 2358664	(47) 25.03.2020	(97) EP 2473043	(47) 25.03.2020
(97) EP 1634192	(47) 25.03.2020	(97) EP 2211797	(47) 25.03.2020	(97) EP 2359202	(47) 25.03.2020	(97) EP 2475084	(47) 25.03.2020
(97) EP 1637314	(47) 25.03.2020	(97) EP 2211997	(47) 25.03.2020	(97) EP 2361112	(47) 25.03.2020	(97) EP 2475100	(47) 25.03.2020
(97) EP 1655068	(47) 25.03.2020	(97) EP 2213372	(47) 25.03.2020	(97) EP 2362136	(47) 25.03.2020	(97) EP 2476311	(47) 25.03.2020
(97) EP 1665361	(47) 25.03.2020	(97) EP 2217896	(47) 25.03.2020	(97) EP 2362254	(47) 25.03.2020	(97) EP 2477155	(47) 25.03.2020
(97) EP 1684672	(47) 25.03.2020	(97) EP 2220588	(47) 25.03.2020	(97) EP 2363203	(47) 25.03.2020	(97) EP 2477317	(47) 25.03.2020
(97) EP 1702191	(47) 25.03.2020	(97) EP 2222233	(47) 25.03.2020	(97) EP 2363807	(47) 25.03.2020	(97) EP 2478556	(47) 25.03.2020
(97) EP 1723589	(47) 25.03.2020	(97) EP 2228202	(47) 25.03.2020	(97) EP 2363830	(47) 25.03.2020	(97) EP 2478663	(47) 25.03.2020
(97) EP 1742744	(47) 25.03.2020	(97) EP 2230011	(47) 25.03.2020	(97) EP 2370488	(47) 25.03.2020	(97) EP 2479041	(47) 25.03.2020
(97) EP 1766302	(47) 25.03.2020	(97) EP 2230313	(47) 25.03.2020	(97) EP 2372956	(47) 25.03.2020	(97) EP 2480902	(47) 25.03.2020
(97) EP 1766997	(47) 25.03.2020	(97) EP 2232164	(47) 25.03.2020	(97) EP 2378505	(47) 25.03.2020	(97) EP 2480947	(47) 25.03.2020
(97) EP 1778240	(47) 25.03.2020	(97) EP 2237688	(47) 25.03.2020	(97) EP 2381493	(47) 25.03.2020	(97) EP 2481201	(47) 25.03.2020
(97) EP 1787153	(47) 25.03.2020	(97) EP 2241411	(47) 25.03.2020	(97) EP 2382492	(47) 25.03.2020	(97) EP 2482760	(47) 25.03.2020
(97) EP 1799811	(47) 25.03.2020	(97) EP 2242634	(47) 25.03.2020	(97) EP 2385347	(47) 25.03.2020	(97) EP 2484473	(47) 25.03.2020
(97) EP 1799921	(47) 25.03.2020	(97) EP 2248067	(47) 25.03.2020	(97) EP 2385801	(47) 25.03.2020	(97) EP 2484992	(47) 25.03.2020
(97) EP 1809043	(47) 25.03.2020	(97) EP 2250215	(47) 25.03.2020	(97) EP 2387064	(47) 25.03.2020	(97) EP 2485089	(47) 25.03.2020
(97) EP 1891122	(47) 25.03.2020	(97) EP 2250856	(47) 25.03.2020	(97) EP 2387290	(47) 25.03.2020	(97) EP 2485554	(47) 25.03.2020
(97) EP 1915671	(47) 25.03.2020	(97) EP 2250965	(47) 25.03.2020	(97) EP 2390682	(47) 25.03.2020	(97) EP 2486051	(47) 25.03.2020
(97) EP 1922874	(47) 25.03.2020	(97) EP 2254091	(47) 25.03.2020	(97) EP 2391521	(47) 25.03.2020	(97) EP 2489172	(47) 25.03.2020
(97) EP 1949132	(47) 25.03.2020	(97) EP 2257295	(47) 25.03.2020	(97) EP 2394364	(47) 25.03.2020	(97) EP 2490444	(47) 25.03.2020
(97) EP 1959135	(47) 25.03.2020	(97) EP 2260881	(47) 25.03.2020	(97) EP 2396972	(47) 25.03.2020	(97) EP 2490734	(47) 25.03.2020
(97) EP 1964582	(47) 25.03.2020	(97) EP 2261653	(47) 25.03.2020	(97) EP 2399361	(47) 25.03.2020	(97) EP 2491461	(47) 25.03.2020
(97) EP 1968006	(47) 25.03.2020	(97) EP 2262334	(47) 25.03.2020	(97) EP 2400892	(47) 25.03.2020	(97) EP 2491575	(47) 25.03.2020
(97) EP 1982480	(47) 25.03.2020	(97) EP 2267242	(47) 25.03.2020	(97) EP 2401308	(47) 25.03.2020	(97) EP 2491604	(47) 25.03.2020
(97) EP 2006614	(47) 25.03.2020	(97) EP 2269760	(47) 25.03.2020	(97) EP 2404548	(47) 25.03.2020	(97) EP 2496081	(47) 25.03.2020
(97) EP 2012414	(47) 25.03.2020	(97) EP 2274458	(47) 25.03.2020	(97) EP 2404779	(47) 25.03.2020	(97) EP 2496375	(47) 25.03.2020
(97) EP 2013943	(47) 25.03.2020	(97) EP 2274922	(47) 25.03.2020	(97) EP 2416602	(47) 25.03.2020	(97) EP 2499844	(47) 25.03.2020
(97) EP 2018660	(47) 25.03.2020	(97) EP 2279276	(47) 25.03.2020	(97) EP 2417901	(47) 25.03.2020	(97) EP 2504420	(47) 25.03.2020
(97) EP 2028559	(47) 25.03.2020	(97) EP 2288707	(47) 25.03.2020	(97) EP 2419682	(47) 25.03.2020	(97) EP 2507445	(47) 25.03.2020
(97) EP 2032654	(47) 25.03.2020	(97) EP 2289454	(47) 25.03.2020	(97) EP 2419862	(47) 25.03.2020	(97) EP 2507590	(47) 25.03.2020
(97) EP 2040048	(47) 25.03.2020	(97) EP 2294378	(47) 25.03.2020	(97) EP 2421444	(47) 25.03.2020	(97) EP 2507844	(47) 25.03.2020
(97) EP 2043767	(47) 25.03.2020	(97) EP 2297649	(47) 25.03.2020	(97) EP 2421480	(47) 25.03.2020	(97) EP 2509657	(47) 25.03.2020
(97) EP 2059101	(47) 25.03.2020	(97) EP 2298761	(47) 25.03.2020	(97) EP 2421574	(47) 25.03.2020	(97) EP 2513639	(47) 25.03.2020
(97) EP 2061897	(47) 25.03.2020	(97) EP 2300369	(47) 25.03.2020	(97) EP 2422623	(47) 25.03.2020	(97) EP 2513820	(47) 25.03.2020
(97) EP 2063532	(47) 25.03.2020	(97) EP 2302255	(47) 25.03.2020	(97) EP 2424141	(47) 25.03.2020	(97) EP 2513869	(47) 25.03.2020
(97) EP 2074389	(47) 25.03.2020	(97) EP 2302849	(47) 25.03.2020	(97) EP 2424699	(47) 25.03.2020	(97) EP 2514377	(47) 25.03.2020
(97) EP 2076311	(47) 25.03.2020	(97) EP 2304330	(47) 25.03.2020	(97) EP 2429844	(47) 25.03.2020	(97) EP 2516476	(47) 25.03.2020
(97) EP 2080823	(47) 25.03.2020	(97) EP 2304565	(47) 25.03.2020	(97) EP 2432997	(47) 25.03.2020	(97) EP 2517067	(47) 25.03.2020
(97) EP 2092651	(47) 25.03.2020	(97) EP 2307114	(47) 25.03.2020	(97) EP 2433371	(47) 25.03.2020	(97) EP 2517648	(47) 25.03.2020
(97) EP 2104417	(47) 25.03.2020	(97) EP 2308107	(47) 25.03.2020	(97) EP 2436952	(47) 25.03.2020	(97) EP 2519751	(47) 25.03.2020
(97) EP 2105541	(47) 25.03.2020	(97) EP 2308218	(47) 25.03.2020	(97) EP 2437073	(47) 25.03.2020	(97) EP 2520065	(47) 25.03.2020
(97) EP 2110486	(47) 25.03.2020	(97) EP 2309441	(47) 25.03.2020	(97) EP 2437706	(47) 25.03.2020	(97) EP 2521250	(47) 25.03.2020
(97) EP 2118705	(47) 25.03.2020	(97) EP 2309876	(47) 25.03.2020	(97) EP 2440496	(47) 25.03.2020	(97) EP 2521832	(47) 25.03.2020
(97) EP 2119234	(47) 25.03.2020	(97) EP 2313709	(47) 25.03.2020	(97) EP 2440866	(47) 25.03.2020	(97) EP 2522025	(47) 25.03.2020
(97) EP 2127847	(47) 25.03.2020	(97) EP 2321792	(47) 25.03.2020	(97) EP 2444447	(47) 25.03.2020	(97) EP 2523314	(47) 25.03.2020
(97) EP 2131480	(47) 25.03.2020	(97) EP 2325347	(47) 25.03.2020	(97) EP 2444940	(47) 25.03.2020	(97) EP 2523479	(47) 25.03.2020
(97) EP 2133647	(47) 25.03.2020	(97) EP 2326795	(47) 25.03.2020	(97) EP 2446856	(47) 25.03.2020	(97) EP 2524452	(47) 25.03.2020
(97) EP 2135162	(47) 25.03.2020	(97) EP 2328501	(47) 25.03.2020	(97) EP 2447565	(47) 25.03.2020	(97) EP 2525329	(47) 25.03.2020
(97) EP 2135261	(47) 25.03.2020	(97) EP 2328503	(47) 25.03.2020	(97) EP 2448266	(47) 25.03.2020	(97) EP 2525718	(47) 25.03.2020
(97) EP 2142582	(47) 25.03.2020	(97) EP 2330768	(47) 25.03.2020	(97) EP 2449550	(47) 25.03.2020	(97) EP 2526577	(47) 25.03.2020
(97) EP 2145279	(47) 25.03.2020	(97) EP 2331618	(47) 25.03.2020	(97) EP 2449997	(47) 25.03.2020	(97) EP 2528330	(47) 25.03.2020
(97) EP 2146624	(47) 25.03.2020	(97) EP 2331954	(47) 25.03.2020	(97) EP 2450569	(47) 25.03.2020	(97) EP 2528828	(47) 25.03.2020
(97) EP 2149110	(47) 25.03.2020	(97) EP 2332191	(47) 25.03.2020	(97) EP 2452287	(47) 25.03.2020	(97) EP 2530826	(47) 25.03.2020
(97) EP 2156290	(47) 25.03.2020	(97) EP 2334410	(47) 25.03.2020	(97) EP 2454834	(47) 25.03.2020	(97) EP 2531670	(47) 25.03.2020
(97) EP 2158035	(47) 25.03.2020	(97) EP 2335453	(47) 25.03.2020	(97) EP 2456431	(47) 25.03.2020	(97) EP 2532760	(47) 25.03.2020
(97) EP 2158546	(47) 25.03.2020	(97) EP 2335662	(47) 25.03.2020	(97) EP 2459070	(47) 25.03.2020	(97) EP 2532827	(47) 25.03.2020
(97) EP 2166762	(47) 25.03.2020	(97) EP 2337715	(47) 25.03.2020	(97) EP 2461222	(47) 25.03.2020	(97) EP 2532867	(47) 25.03.2020
(97) EP 2169693	(47) 25.03.2020	(97) EP 2338426	(47) 25.03.2020	(97) EP 2462390	(47) 25.03.2020	(97) EP 2533365	(47) 25.03.2020
(97) EP 2171723	(47) 25.03.2020	(97) EP 2338561	(47) 25.03.2020	(97) EP 2462433	(47) 25.03.2020	(97) EP 2533678	(47) 25.03.2020
(97) EP 2172196	(47) 25.03.2020	(97) EP 2339284	(47) 25.03.2020	(97) EP 2462890	(47) 25.03.2020	(97) EP 2534712	(47) 25.03.2020
(97) EP 2179518	(47) 25.03.2020	(97) EP 2340663	(47) 25.03.2020	(97) EP 2464189	(47) 25.03.2020	(97) EP 2535960	(47) 25.03.2020
(97) EP 2181485	(47) 25.03.2020	(97) EP 2341320	(47) 25.03.2020	(97) EP 2464725	(47) 25.03.2020	(97) EP 2538102	(47) 25.03.2020
(97) EP 2192855	(47) 25.03.2020	(97) EP 2343605	(47) 25.03.2020	(97) EP 2466994	(47) 25.03.2020	(97) EP 2539792	(47) 25.03.2020

(97) EP 3579813 (47) 25.03.2020 (97) EP 3607095 (47) 25.03.2020

Zveřejněné překlady evropských patentových spisů

U následujících udělených evropských patentů s účinky pro Českou republiku byl majitelem předložen překlad patentového spisu do českého jazyka (§ 35c odst. 2 až 4 zákona č. 527/1990 Sb., v platném znění). Údaje jsou řazeny vzestupně podle čísel evropských patentů.

(97) EP 1990410		(33) ES	
(47) 08.01.2020		(86) PCT/ES2007/000277	
(97) 30.08.2007		(87) WO 2007/132044	
(51) C12N 15/00	(2006.01)	(74) Traplová Hakr Kubát, advokátní a patentová kancelář, ing. Eduard Hakr	
A61K 35/12	(2015.01)	patentový zástupce, Přístavní 24, Praha 7, 17000	
A61K 35/14	(2015.01)		
A61P 31/00	(2006.01)		
A61P 31/12	(2006.01)	(97) EP 2070497	
A61P 35/00	(2006.01)	(47) 18.12.2019	
A61P 37/04	(2006.01)	(97) 17.06.2009	
C12N 5/10	(2006.01)	(51) A61F 11/00	(2006.01)
C12N 15/09	(2006.01)	A61B 5/12	(2006.01)
C12Q 1/02	(2006.01)	(96) 07.03.2008	
A61K 39/00	(2006.01)	(96) 08152464.7	
A61K 39/02	(2006.01)	(73) The Good Ear Company, Inc., Valencia, CA 91355, US	
A61K 39/12	(2006.01)	(72) Kwak, Sangyeop, Seoul, KR	
(96) 21.02.2007		(54) Zařízení ke stimulaci růstu vlasových buněk s využitím akustických signálů	
(96) 07714709.8		(32) 20070127477	
(73) Riken, Wako-shi, Saitama 351-0198, JP		(31) 10.12.2007	
(72) FUJII, Shin-ichiro, Yokohama-shi, Kanagawa 230-0045, JP		(33) KR	
(72) SHIMIZU, Kanako, Yokohama-shi, Kanagawa 230-0045, JP		(74) Traplová Hakr Kubát, advokátní a patentová kancelář, Ing. Eduard Hakr	
(54) Imunoterapie použitím buněk schopné ko-exprimovat cílový antigen a CD1d a pulzované CD1d ligandem		patentový zástupce, Přístavní 24, Praha 7, 17000	
(32) 2006045193			
(31) 22.02.2006		(97) EP 2345765	
(33) JP		(47) 23.10.2019	
(86) PCT/JP2007/053209		(97) 06.05.2010	
(87) WO 2007/097370		(51) E03C 1/086	(2006.01)
(74) A. Holas & partner Patentová a známková kancelář, Ing. Mgr. Hana Holasová, Křížová 105/4, Brno, 60300		(96) 31.10.2008	
		(96) 08877784.2	
		(73) Takano, Masaaki, Osaka 578-0935, JP	
		(72) Takano, Masaaki, Osaka 578-0935, JP	
		(54) Kotouč pro úsporu vody	
		(86) PCT/JP2008/070364	
		(87) WO 2010/050074	
		(74) Všetečka Zelený Švorčík a partneři, advokátní a patentová kancelář, JUDr. Michal Havlík, advokát, Hájkova 1406/2, Praha 2, Nové Město, 12000	
(97) EP 2007479			
(47) 04.12.2019		(97) EP 2465329	
(97) 11.10.2007		(47) 16.10.2019	
(51) A61K 31/7076	(2006.01)	(97) 17.02.2011	
A61K 9/20	(2006.01)	(51) H05B 41/00	(2006.01)
A61K 9/36	(2006.01)	(96) 13.08.2010	
A61K 9/42	(2006.01)	(96) 10808822.0	
A61P 25/24	(2006.01)	(73) Signify North America Corporation, Somerset, NJ 08873, US	
(96) 08.08.2006		(72) GRAJCAR, Zdenko, Crystal, Minnesota 55427, US	
(96) 06780609.1		(54) Řízení spektrálního posunu pro stmívatelné střídavé LED osvětlení	
(73) Gnosis S.p.A., 20121 Milano, IT		(32) 200961234094 P, 200961233829 P, 785498 P, 824215	
(72) GIOVANNONE, Daniele, I-03100 Frosinone, IT		(31) 14.08.2009, 14.08.2009, 24.05.2010, 27.06.2010	
(72) DE ANGELIS, Carlo, I-03035 Fontana Liri (FR), IT		(33) US, US, US, US	
(54) Pevné orální kompozice založené na soli S-adenosylmethioninu a způsob jejich získávání		(86) PCT/US2010/045467	
(32) MI20060629		(87) WO 2011/020016	
(31) 31.03.2006		(74) Všetečka Zelený Švorčík a partneři, advokátní a patentová kancelář, JUDr. Michal Havlík, Hájkova 1406/2, Praha 2, Nové Město, 12000	
(33) IT			
(86) PCT/IT2006/000610			
(87) WO 2007/113885			
(74) ZIVKO MIJATOVIĆ & PARTNERS s.r.o., Jugoslávských partyzánů 639/26, Praha 6, 16000			
(97) EP 2025234		(97) EP 2547770	
(47) 19.06.2019		(47) 27.11.2019	
(97) 22.11.2007		(97) 22.09.2011	
(51) A22C 13/00	(2006.01)	(51) C12N 15/34	(2006.01)
(96) 11.05.2007		C12N 15/62	(2006.01)
(96) 07765860.7		C12N 7/04	(2006.01)
(73) VISCOFAN S.A., E-31007 Pamplona, ES		C07K 14/01	(2006.01)
(72) LONGO ARESO, Carlos, E-31007 Pamplona, ES		A61K 39/12	(2006.01)
GALLUES BIURRUN, Alberto, E-31007 Pamplona, ES		A61P 31/20	(2006.01)
RECALDE IRURZUN, Jose, Ignacio, E-31007 Pamplona, ES		(96) 16.03.2011	
(54) Způsob pořízení střívků se stopami a masného výrobku se stopami, střívků a masné výrobky takto získané		(96) 11756931.9	
(32) 200601215		(73) Virginia Tech Intellectual Properties, Inc., Blacksburg, VA 24060, US	
(31) 11.05.2006		(72) MENG, Xiang-Jin, Blacksburg, VA 24060, US	
		BEACH, Nathan, Radford, VA 24141-5722, US	

RAMAMOORTHY, Sheela, Tifton, GA 31794, US
(54) **Vakcína na bázi živého atenuovaného chimérického cirkoviru prasat**
(32) 314362 P
(31) 16.03.2010
(33) US
(86) PCT/US2011/028665
(87) WO 2011/116094
(74) Všeťečka Zelený Švorčík a partneři, advokátní a patentová kancelář, JUDr. Michal Havlík, Hálkova 1406/2, Praha 2, Nové Město, 12000

(97) **EP 2549271**
(47) 08.01.2020
(97) 23.01.2013
(51) **G01N 29/04** (2006.01)
G01N 29/22 (2006.01)
B61K 9/12 (2006.01)
G01N 29/27 (2006.01)
(96) 11.07.2012
(96) 12175928.6
(73) Amsted Rail Company, Inc., Chicago, IL 60606, US
(72) Oliver, John R., Flossmoor, Illinois 60422, US
Oliver, John D., Flossmoor, Illinois 60422, US
(54) **Upínadlo pro testování železničního kola a ultrazvukové testovací zařízení zahrnující takové upínadlo pro testování**
(32) 201113135915
(31) 19.07.2011
(33) US
(74) Všeťečka Zelený Švorčík a partneři, advokátní a patentová kancelář, JUDr. Michal Havlík, Hálkova 1406/2, Praha 2, Nové Město, 12000

(97) **EP 2559815**
(47) 25.12.2019
(97) 20.02.2013
(51) **E02F 9/28** (2006.01)
(96) 29.04.2004
(96) 12192205.8
(73) ESCO Group LLC, Portland, OR 97210, US
(72) Briscoe, Terry L., Portland, OR 97229, US
(54) **Uvolnitelný spojovací soubor pro opotřebitelný člen nástroje pro zemní práce**
(32) 425934, 824490
(31) 30.04.2003, 15.04.2004
(33) US, US
(74) Pavel Reichel a kol., Ing. Pavel Reichel, Lopatecká 152/14, Praha 4, Podolí, 14700

(97) **EP 2568681**
(47) 04.12.2019
(97) 13.03.2013
(51) **H04L 29/06** (2006.01)
(96) 05.09.2012
(96) 12183114.3
(73) Deutsche Telekom AG, 53113 Bonn, DE
(72) Königshofen, Thomas, 53225 Bonn, DE
Peusquens, Dr., Rüdiger, 50354 Hürth, DE
Schuster, Andreas, 53177 Bonn, DE
(54) **Sít'ový komunikační přístroj ke komunikaci přes komunikační síť**
(32) 102011082237
(31) 07.09.2011
(33) DE
(74) FISCHER & PARTNER IP s.r.o., Na hrobci 294/5, Praha 2, Nové Město, 12800

(97) **EP 2587914**
(47) 11.12.2019
(97) 05.01.2012
(51) **A01G 24/18** (2018.01)
A01G 24/44 (2018.01)
(96) 30.06.2011
(96) 11738646.6
(73) Rockwool International A/S, 2640 Hedehusene, DK
(72) CUYPERS, Jean Marie Wilhelmus, 6067 CX Linne, NL
HEMPENIUS, Eelke Gjal, 6653 BX Deest, NL
(54) **Pěstební substrátový produkt, metoda pěstování rostlin a proces vytváření pěstebních substrátových produktů**
(32) 10167986

(31) 30.06.2010
(33) EP
(86) PCT/EP2011/061067
(87) WO 2012/001130
(74) FISCHER & PARTNER IP s.r.o., Na hrobci 294/5, Praha 2, Nové Město, 12800

(97) **EP 2630113**
(47) 11.12.2019
(97) 26.04.2012
(51) **C07C 53/128** (2006.01)
C07C 51/15 (2006.01)
C07D 303/16 (2006.01)
C08F 8/14 (2006.01)
C08G 63/91 (2006.01)
C09D 7/65 (2018.01)
(96) 12.10.2011
(96) 11775908.4
(73) Hexion Research Belgium SA, 1348 Ottignies Louvain-la-Neuve, BE
(72) LE FEVERE DE TEN HOVE, Cédric, B-1348 Ottignies Louvain-la-Neuve, BE
HEYMANS, Denis, B-1348 Ottignies Louvain-la-Neuve, BE
STEINBRECHER, Christophe, B-1348 Ottignies Louvain-la-Neuve, BE
KOTLEWSKA, Aleksandra, NL-3196 KK Vondelingenplaat, NL
VAN'T SAND, Robert, NL-3196 KK Vondelingenplaat, NL
(54) **Glycidylestery alfa,alfa rozvětvených neononanových kyselin, syntéza a použití**
(32) 10015919, 10013766
(31) 22.12.2010, 19.10.2010
(33) EP, EP
(86) PCT/EP2011/005105
(87) WO 2012/052126
(74) Všeťečka Zelený Švorčík a partneři, advokátní a patentová kancelář, JUDr. Michal Havlík, Hálkova 1406/2, Praha 2, Nové Město, 12000

(97) **EP 2685030**
(47) 22.01.2020
(97) 15.01.2014
(51) **E05F 3/22** (2006.01)
(96) 08.07.2013
(96) 13175498.8
(73) C. Ed. Schulte Gesellschaft mit beschränkter Haftung
Zylinderschlossfabrik, 42551 Velbert, DE
(72) Baumann, Andreas, 45136 Essen, DE
Reine, Michael, 45279 Essen, DE
(54) **Vložka zámku s přidruženým klíčem**
(32) 102012106326
(31) 13.07.2012
(33) DE
(74) Macek and Partners, Mgr. Jiří Macek, Sázavská 751/16, Praha 2, Vinohrady, 12000

(97) **EP 2764405**
(47) 27.11.2019
(97) 11.04.2013
(51) **G01C 15/00** (2006.01)
G01S 17/02 (2006.01)
G01S 7/08 (2006.01)
G01S 17/89 (2006.01)
G01S 7/481 (2006.01)
H04N 5/225 (2006.01)
G03B 37/04 (2006.01)
H04N 5/232 (2006.01)
G01S 17/08 (2006.01)
(96) 05.10.2012
(96) 12778984.0
(73) Nctech Ltd, Edinburgh EH3 9EP, GB
(72) TOCHER, Neil, Edinburgh EH10 6AD, GB
URE, Cameron, Edinburgh EH10 6AD, GB
AHMADIAN, Mansour, Edinburgh EH3 9EN, GB
(54) **Fotoaparát**
(32) 201117143
(31) 05.10.2011
(33) GB

(86) PCT/EP2012/069800
(87) WO 2013/050576
(74) ZIVKO MIJATOVIC & PARTNERS s.r.o., Jugoslávských partyzánů
639/26, Praha 6, 16000

(97) **EP 2838545**
(47) 04.12.2019
(97) 26.09.2013
(51) **A61K 36/882** (2006.01)
A61K 36/236 (2006.01)
A61K 36/232 (2006.01)
A61K 36/481 (2006.01)
A61P 25/00 (2006.01)
A61P 13/00 (2006.01)
A61P 9/00 (2006.01)
A61K 36/286 (2006.01)
A61K 36/537 (2006.01)
A61K 36/65 (2006.01)
A61K 36/69 (2006.01)
A61K 36/736 (2006.01)

(96) 25.03.2013
(96) 13764190.8
(73) Moleac Pte Ltd., Singapore 138667, SG
(72) MOHA OU MAATI, Hamid, F-06000 Nice, FR
LAZDUNSKI, Michel, F-06000 Nice, FR
HEURTEAUX, Catherine, F-06480 La Colle sur Loup, FR
PICARD, David, Singapore 588292, SG
(54) **Neuroprotektivní prostředek obsahující polygalae, astragali,
chuanxiong a angelicae sinensis**
(32) 201261614698 P, 201361790851 P
(31) 23.03.2012, 15.03.2013
(33) US, US
(86) PCT/SG2013/000118
(87) WO 2013/141818
(74) PATENTSERVIS Praha a.s., Na Podkovce 281/10, Praha 4, Podolí, 14700

(97) **EP 2847225**
(47) 27.11.2019
(97) 14.11.2013
(51) **C07K 16/30** (2006.01)
(96) 06.05.2013
(96) 13721596.8
(73) Astellas Pharma Inc., Chuo-ku Tokyo 103-8411, JP
TRON - Translationale Onkologie an der Universitätsmedizin der
Johannes Gutenberg- Universität Mainz gemeinnützige GmbH, 55131
Mainz, DE
(72) SAHIN, Ugur, 55116 Mainz, DE
TÜRECI, Özlem, 55116 Mainz, DE
MITNACHT-KRAUS, Rita, 61169 Friedberg, DE
WÖLL, Stefan, 55299 Nackenheim, DE
(54) **Protilátky proti kladinu 18.2 užitečné u diagnózy rakoviny**
(32) PCT/EP2012/001991
(31) 09.05.2012
(33) EP
(86) PCT/EP2013/001331
(87) WO 2013/167259
(74) ŽOVICOVÁ & ŽOVIC IP, s.r.o., Záhradnícka 36, Bratislava, 82108

(97) **EP 2880745**
(47) 27.11.2019
(97) 06.02.2014
(51) **H02K 5/18** (2006.01)
H02K 5/20 (2006.01)
H02K 9/06 (2006.01)
H02K 9/14 (2006.01)
H02K 11/33 (2016.01)
H02K 5/22 (2006.01)
(96) 17.07.2013
(96) 13739969.7
(73) EBM-Papst Mulfingen GmbH&CO. KG, 74673 Mulfingen, DE
(72) FRIES, Astrid, 71672 Marbach, DE
MASCHKE, Matthias, 74635 Kupferzell, DE
REICHERT, Erik, 97944 Boxberg, DE
SCHAFFERT, Friedrich, 74575 Schrozberg, DE
STURM, Michael, 97980 Bad Mergentheim-Rot, DE
(54) **Aktivní chlazení motoru s integrovaným chladicím kanálem**

(32) 102012107109
(31) 02.08.2012
(33) DE
(86) PCT/EP2013/065097
(87) WO 2014/019853
(74) Všetečka Zelený Švorčík a partneři, advokátní a patentová kancelář, JUDr.
Michal Havlík, Hálkova 1406/2, Praha 2, Nové Město, 12000

(97) **EP 2903015**
(47) 11.12.2019
(97) 03.04.2014
(51) **H01H 71/08** (2006.01)
H01R 4/38 (2006.01)
(96) 26.03.2013
(96) 13840500.6
(73) Noark Electrics (Shanghai) Co., Ltd., Shanghai 201614, CN
(72) LU, Qian, Shanghai 201614, CN
YAN, Pengbin, Shanghai 201614, CN
(54) **Jistič**
(32) 201220495282 U
(31) 25.09.2012
(33) CN
(86) PCT/CN2013/073184
(87) WO 2014/048095
(74) Kania, Sedlák, Smola, s.r.o., Mendlovo náměstí 907/1a, Brno, Staré Brno,
60300

(97) **EP 2905623**
(47) 01.01.2020
(97) 12.08.2015
(51) **G01N 35/10** (2006.01)
B65C 3/12 (2006.01)
B65C 3/10 (2006.01)
B65B 3/00 (2006.01)
B01L 9/06 (2006.01)
A61J 1/16 (2006.01)
A61J 1/12 (2006.01)
G01N 35/00 (2006.01)
B01L 3/00 (2006.01)
(96) 06.02.2015
(96) 15154088.7
(73) Grifols Worldwide Operations Limited, Dublin 22, IE
(72) Roura Fernandez, Carlos, 08970 San Juan despi (Barcelona), ES
Garcia Sanchez, Manuel, 08032 Barcelona, ES
Fleta Coit, Daniel, 08415 Bigues (Barcelona), ES
(54) **Zařízení pro sběr vzorků z nádobek**
(32) 201430162
(31) 07.02.2014
(33) ES
(74) Kania, Sedlák, Smola, s.r.o., Mendlovo náměstí 907/1a, Brno, Staré Brno,
60300

(97) **EP 2906345**
(47) 04.12.2019
(97) 17.04.2014
(51) **B01J 37/03** (2006.01)
B01J 37/10 (2006.01)
B01J 21/06 (2006.01)
B01J 23/89 (2006.01)
B01J 37/08 (2006.01)
C07C 5/11 (2006.01)
C07C 13/20 (2006.01)
(96) 08.10.2013
(96) 13803243.8
(73) Versalis S.p.A., 20097 San Donato Milanese (MI), IT
(72) MASI, Francesco, I-26866 Sant'angelo Lodigiano (LO), IT
SOMMAZZI, Anna, I-16038 Santa Margherita Ligure (GE), IT
BENCINI, Elena, I-46030 Virgilio (MN), IT
RONCHIN, Lucio, I-31021 Mogliano Veneto (TV), IT
TONIOLO, Luigi, I-35031 Abano Terme (PD), IT
VAVASORI, Andrea, I-30133 Venezia (VE), IT
(54) **Katalyzátor na bázi ruthenia a jeho použití při selektivní hydrogenaci
aromatických nebo polynenasycených sloučenin**
(32) MI20121724
(31) 12.10.2012
(33) IT

(86) PCT/IB2013/059195		(97) EP 2948461	
(87) WO 2014/057417		(47) 25.12.2019	
(74) Všetěčka Zelený Švorčík a partneři, advokátní a patentová kancelář, JUDr. Michal Havlík, Hálkova 1406/2, Praha 2, Nové Město, 12000		(97) 31.07.2014	
		(51) C07D 498/22	(2006.01)
		A61K 31/535	(2006.01)
		A61P 31/04	(2006.01)
(97) EP 2906874		(96) 22.01.2014	
(47) 04.12.2019		(96) 14702642.1	
(97) 17.04.2014		(73) Entasis Therapeutics Limited, Altrincham Cheshire WA14 2DT, GB	
(51) F23C 10/00	(2006.01)	(72) BASARAB, Gregory, Steven, Waltham, Massachusetts 02451, US	
F22B 31/00	(2006.01)	GOWRAVARAM, Madhusudhan, Reddy, Waltham, Massachusetts 02451, US	
F23C 10/18	(2006.01)	HAUCK, Sheila, Irene, Waltham, Massachusetts 02451, US	
(96) 09.10.2013		ZHOU, Fei, Waltham, Massachusetts 02451, US	
(96) 13788785.7		(54) Sloučeniny a způsoby léčby bakteriálních infekcí	
(73) Sumitomo SHI FW Energia Oy, 02130 Espoo, FI		(32) 201361755537 P, 201361859910 P	
(72) SIPPU, Ossi, FI-78500 Varkaus, FI		(31) 23.01.2013, 30.07.2013	
(54) Fluidní kotel s fluidním tepelným výměníkem		(33) US, US	
(32) 20126064		(86) PCT/GB2014/050164	
(31) 11.10.2012		(87) WO 2014/114929	
(33) FI		(74) PatentEnter s.r.o., Koliště 1965/13a, Brno, Černá Pole, 60200	
(86) PCT/FI2013/050975			
(87) WO 2014/057173		(97) EP 3005016	
(74) Čermák a spol., JUDr. Karel Čermák Ph.D., LL.M., Elišky Peškové 735/15, Praha 5, Smíchov, 15000		(47) 04.12.2019	
		(97) 04.12.2014	
		(51) G06F 1/16	(2006.01)
		H05K 7/14	(2006.01)
		(96) 28.05.2014	
		(96) 14733358.7	
		(73) Exor International S.p.A., 37057 San Giovanni Lupatoto, IT	
		(72) AMBRA, Claudio, I-37024 Negrar, IT	
		GASTALDIN, Fausto, I-37128 Verona, IT	
		(54) Systém pro ovládání průmyslových a domácích zařízení	
		(32) VR20130129	
		(31) 28.05.2013	
		(33) IT	
		(86) PCT/IB2014/061781	
		(87) WO 2014/191933	
		(74) Rott, Růžička & Guttman a spol., Vyskočilova 1566, Praha 4, Michle, 14000	
(97) EP 2907386		(97) EP 3016681	
(47) 04.12.2019		(47) 18.12.2019	
(97) 19.08.2015		(97) 08.01.2015	
(51) A01M 7/00	(2006.01)	(51) A61K 39/395	(2006.01)
(96) 13.02.2015		A61P 35/00	(2006.01)
(96) 15401004.5		C07K 16/10	(2006.01)
(73) Amazonen-Werke H. Dreyer GmbH & Co. KG, 49205 Hasbergen, DE		C07K 16/28	(2006.01)
(72) Schürmann, Lars, 49545 Tecklenburg, DE		C07K 16/32	(2006.01)
(54) Systém na dopravování kapaliny		C07K 16/46	(2006.01)
(32) 102014101933		(96) 04.07.2014	
(31) 17.02.2014		(96) 14737200.7	
(33) DE		(73) Genmab A/S, 1560 Copenhagen V, DK	
(74) Traplová Hakr Kubát, advokátní a patentová kancelář, Ing. Jan Kubát patentový zástupce, Přístavní 24, Praha 7, 17000		(72) VAN DEN BRINK, Edward, 3584 CT Utrecht, NL	
		NEIJSSSEN, Joost J., 3584 CT Utrecht, NL	
		LABRIJN, Aran Frank, 3584 CT Utrecht, NL	
		MEESTERS, Joyce, 3584 CT Utrecht, NL	
		SCHUURMAN, Janine, 3584 CT Utrecht, NL	
		PARREN, Paul, 3984 PR Odijk, NL	
		(54) Humanizované nebo chimérické protilátky	
		(32) PCT/EP2013/064330, PCT/EP2014/050340, 201400009	
		(31) 05.07.2013, 09.01.2014, 09.01.2014	
		(33) EP, EP, DK	
		(86) PCT/EP2014/064326	
		(87) WO 2015/001085	
		(74) Čermák a spol., JUDr. Karel Čermák Ph.D., LL.M., Elišky Peškové 735/15, Praha 5, Smíchov, 15000	
		(97) EP 3043153	
		(47) 01.01.2020	
		(97) 13.07.2016	
		(51) G01F 1/58	(2006.01)
		G01F 15/14	(2006.01)
		(96) 23.11.2015	
		(96) 15195778.4	
		(73) Krohne AG, 4019 Basel, CH	

(72) Freek, Beerling, 4826 HK Breda, NL
Heijnsdijk, Alexander Marnix, 3356 BW Papendrecht, NL
Neven, Josef, 26540 Mours St. Eusebe, FR
Nicolas, Christian, 26300 Chatuzange le Goubet, FR
(54) **Průtokoměr**
(32) 102015000044, 102015116672
(31) 05.01.2015, 01.10.2015
(33) DE, DE
(74) Traplová Hakr Kubát, advokátní a patentová kancelář, Ing. Eduard Hakr,
patentový zástupce, Přístavní 24, Praha 7, 17000

(97) **EP 3049309**
(47) 04.12.2019
(97) 25.06.2015
(51) **B61F 5/50** (2006.01)
B61F 19/00 (2006.01)
B61F 1/08 (2006.01)
B61F 5/52 (2006.01)
(96) 04.12.2014
(96) 14808956.8
(73) Siemens Mobility GmbH, 81739 München, DE
(72) LANG, Stefan Sebastian, 81369 München, DE
MÄRKL, Hans Jürgen, 86391 Stadtbergen, DE
(54) **Kolejové vozidlo**
(32) 102013226177
(31) 17.12.2013
(33) DE
(86) PCT/EP2014/076483
(87) WO 2015/090979
(74) Čermák a spol., JUDr. Karel Čermák Ph.D., LL.M., Elišky Peškové
735/15, Praha 5, Smíchov, 15000

(97) **EP 3066074**
(47) 11.12.2019
(97) 07.05.2015
(51) **C07C 319/20** (2006.01)
C07C 319/28 (2006.01)
C07H 1/06 (2006.01)
C07C 319/06 (2006.01)
C07H 15/26 (2006.01)
C07C 323/48 (2006.01)
C07C 323/60 (2006.01)
C07D 207/46 (2006.01)
(96) 28.10.2014
(96) 14802502.6
(73) Pfizer Inc., New York, NY 10017, US
(72) DUGGER, Robert Wayne, Stonington, Connecticut 06378, US
LETENDRE, Leo Joseph, Oakdale, Connecticut 06370, US
PATEL, Vimalkumar Babubhai, Garnerville, New York 10923, US
PRASHAD, Amarnauth Shastrie, New City, New York 10956, US
ZHANG, Chunchun, North Potomac, Maryland 20878, US
(54) **Meziprodukty a způsoby pro syntézu derivátů kalicheamicinu**
(32) 201361899682 P
(31) 04.11.2013
(33) US
(86) PCT/IB2014/065657
(87) WO 2015/063680
(74) Všeťečka Zelený Švorčík a partneři, advokátní a patentová kancelář, JUDr.
Pavel Zelený, advokát, Hájkova 1406/2, Praha 2, Nové Město, 12000

(97) **EP 3076957**
(47) 05.02.2020
(97) 11.06.2015
(51) **A61K 9/72** (2006.01)
A61K 31/167 (2006.01)
A61K 31/58 (2006.01)
A61K 9/00 (2006.01)
A61K 45/06 (2006.01)
A61K 31/137 (2006.01)
A61K 31/56 (2006.01)
A61K 31/573 (2006.01)
(96) 05.12.2014
(96) 14819038.2
(73) Orion Corporation, 02200 Espoo, FI
(72) MATTILA, Terhi, FI-70200 Kuopio, FI
HAPPONEN, Anita, FI-70340 Kuopio, FI

HAIKARAINEN, Jussi, FI-02200 Espoo, FI
(54) **Způsob přípravy kompozic suchého prášku pro inhalaci**
(32) 201361913024 P
(31) 06.12.2013
(33) US
(86) PCT/FI2014/000038
(87) WO 2015/082756
(74) A. Holas & partner Patentová a známková kancelář, Ing. Mgr. Hana
Holasová, Křížová 105/4, Brno, 60300

(97) **EP 3079877**
(47) 01.01.2020
(97) 17.09.2015
(51) **B29C 44/34** (2006.01)
B29C 44/42 (2006.01)
B29C 44/50 (2006.01)
B29B 17/00 (2006.01)
B29K 105/26 (2006.01)
(96) 06.11.2014
(96) 14802603.2
(73) Sulzer Management AG, 8401 Winterthur, CH
FENNESSEY, Sian Frances, 8400 Winterthur, CH
NISING, Philip, CH-8618 Oetwil am See, CH
WEBER, Jörg, CH-9542 Mönchwil, CH
LIPPUNER, Jan, CH-9470 Buchs, CH
(54) **Způsob recyklace expandovatelných plastových materiálů**
(32) 14158542
(31) 10.03.2014
(33) EP
(86) PCT/EP2014/073931
(87) WO 2015/135604
(74) PATENTSERVIS Praha a.s., Na Podkovce 281/10, Praha 4, Podolí, 14700

(97) **EP 3083680**
(47) 15.01.2020
(97) 25.06.2015
(51) **A61K 39/00** (2006.01)
C07K 16/18 (2006.01)
C07K 14/47 (2006.01)
(96) 17.12.2014
(96) 14827191.9
(73) F. Hoffmann-La Roche AG, 4070 Basel, CH
KETTENBERGER, Hubert, 81369 Muenchen, DE
MUNDIGL, Olaf, Weilheim 82362, DE
SCHRAEML, Michael, 82377 Penzberg, DE
BENZ, Joerg, 79618 Rheinfelden, DE
BOHRMANN, Bernd, CH-4125 Riehen, CH
GEORGES, Guy, 82392 Habach, DE
GOEPFERT, Ulrich, 82377 Penzberg, DE
GRUENINGER, Fiona, CH-4144 Arlesheim, CH
(54) **Humanizované protilátky proti Tau(pS422) a způsoby použití**
(32) 13199123, 14174047
(31) 20.12.2013, 26.06.2014
(33) EP, EP
(86) PCT/EP2014/078234
(87) WO 2015/091656
(74) KOREJZOVA LEGAL v.o.s., JUDr. Petra Sauvage de Brantes, Korunní
810/104, Praha 10, Vinohrady, 10100

(97) **EP 3085670**
(47) 04.12.2019
(97) 26.10.2016
(51) **C02F 1/34** (2006.01)
C02F 1/36 (2006.01)
A22C 17/08 (2006.01)
A22C 25/02 (2006.01)
(96) 21.04.2015
(96) 15472001.5
(73) Treelium SA, 6855 Stabio, CH
M+U Technologies Ltd., 1680 Sofia, BG
(72) KATZAROV, Jivko, 1680 Sofia, BG
(54) **Hydrodynamické zařízení na kavitační úpravu vody s generováním
ultrazvukových tlakových vln**
(74) Ing. Dobroslav Musil, patentová kancelář, Ing. Dobroslav Musil,
Zábrdovická 801/11, Brno, Zábřovice, 61500

(97) EP 3088743		F21V 33/00	(2006.01)
(47) 25.12.2019		F21V 21/088	(2006.01)
(97) 02.11.2016		F21V 23/06	(2006.01)
(51) F04D 17/16	(2006.01)	H02J 7/02	(2016.01)
F04D 19/04	(2006.01)	H05B 33/14	(2006.01)
F04D 29/68	(2006.01)	(96) 23.04.2014	
F04D 29/40	(2006.01)	(96) 14890165.5	
F04D 29/16	(2006.01)	(73) LIGHT FLEX TECHNOLOGY, S.L., 08009 Barcelona, ES	
(96) 14.07.2014		(72) KULL, Marten, 08009 Barcelona, ES	
(96) 16171251.8		BACKSIN, Victoria, 08009 Barcelona, ES	
(73) Pfeiffer Vacuum GmbH, 35614 Aßlar, DE		CASELLAS COLL, Cristina, 08302 Mataró (Barcelona), ES	
(72) Oberbeck, Sebastian, 35781 Weilburg, DE		PEREZ DE LA HOZ, Santiago, 08302 Mataró (Barcelona), ES	
Shirinov, Aleksandr, 35578 Wetzlar, DE		(54) Světlo emitující textilní člen s volným spojovacím systémem	
Schweighöfer, Michael, 35641 Schöffengrund, DE		(86) PCT/ES2014/070349	
Stoll, Tobias, 35644 Hohenahr, DE		(87) WO 2015/162308	
(54) Boční kanál stupně vakuového čerpadla s přerušovačem, který je na sací straně zkosen		(74) Traplová Hakr Kubát, advokátní a patentová kancelář, Ing. Eduard Hakr, patentový zástupce, Přístavní 24, Praha 7, 17000	
(32) 102013108482			
(31) 06.08.2013			
(33) DE			
(74) Čermák a spol., JUDr. Karel Čermák Ph.D., LL.M., Elišky Peškové 735/15, Praha 5, Smíchov, 15000			
<hr/>			
(97) EP 3115193		(97) EP 3139738	
(47) 16.10.2019		(47) 27.11.2019	
(97) 11.01.2017		(97) 12.11.2015	
(51) B32B 5/02	(2006.01)	(51) A01N 59/00	(2006.01)
B05D 5/02	(2006.01)	A01N 25/02	(2006.01)
B05D 7/00	(2006.01)	A01N 65/08	(2009.01)
B32B 27/12	(2006.01)	A01N 65/12	(2009.01)
B32B 27/40	(2006.01)	A01N 65/20	(2009.01)
B32B 37/15	(2006.01)	A01N 65/44	(2009.01)
D06N 7/00	(2006.01)	(96) 05.05.2015	
E04B 1/64	(2006.01)	(96) 15732941.8	
E04D 1/36	(2006.01)	(73) MULTIOSSIGEN S.P.A., 24020 Gorle (BG), IT	
E04D 12/00	(2006.01)	(72) FRANZINI, Marianno, I-24020 Gorle (BG), IT	
(96) 06.07.2016		(54) Produkt pro aktivování mechanismů obrany v rostlinách	
(96) 16178256.0		(32) BG20140014	
(73) IVT - Industrie Vertrieb Technik GmbH & Co. KG, 59439 Holzwickede, DE		(31) 07.05.2014	
(72) Hosbach, Johannes, 59439 Holzwickede, DE		(33) IT	
Blank, Andreas, 59439 Holzwickede, DE		(86) PCT/IB2015/053274	
(54) Oddělovací pás a způsob výroby oddělovacího pásu		(87) WO 2015/170252	
(32) 102015110888		(74) KOREJZOVA LEGAL v.o.s., JUDr. Petra Sauvage de Brantes, Korunní 810/104, Praha 10, Vinohrady, 10100	
(31) 06.07.2015			
(33) DE			
(74) Čermák a spol., JUDr. Karel Čermák Ph.D., LL.M., Elišky Peškové 735/15, Praha 5, Smíchov, 15000			
<hr/>			
(97) EP 3124983		(97) EP 3145033	
(47) 11.12.2019		(47) 04.12.2019	
(97) 01.02.2017		(97) 22.03.2017	
(51) G01R 19/155	(2006.01)	(51) H01R 13/6581	(2011.01)
A42B 3/04	(2006.01)	H01R 24/20	(2011.01)
G08B 21/02	(2006.01)	H01R 9/03	(2006.01)
G08B 3/10	(2006.01)	H01R 13/502	(2006.01)
G08B 5/36	(2006.01)	H01R 107/00	(2006.01)
G01R 29/08	(2006.01)	H01R 13/03	(2006.01)
(96) 29.07.2015		H01R 13/436	(2006.01)
(96) 15306233.6		H01R 43/20	(2006.01)
(73) Fameca Electronics, 68170 Rixheim, FR		(96) 15.09.2015	
(72) Hirley, Jean-Baptiste, 68200 MULHOUSE, FR		(96) 15185351.2	
Philip, Michel, 68100 MULHOUSE, FR		(73) MD Elektronik GmbH, 84478 Waldkraiburg, DE	
Caqueux, Mickaël, 68530 BUHL, FR		(72) Friesinger, Johann, 83563 Rechtmehring, DE	
(54) Osobní bezpečnostní systém obsahující napěťový senzor a osvětlovací systém a osobní bezpečnostní souprava obsahující tento systém		Ott, Karl, 84389 Postmünster, DE	
(74) PATENTSERVIS Praha a.s., Na Podkovce 281/10, Praha 4, Podolí, 14700		Lindner, Markus, 84478 Waldkraiburg, DE	
<hr/>			
(97) EP 3139448		(54) Konfekční elektrický kabel	
(47) 23.10.2019		(74) PATENTSERVIS Praha a.s., Na Podkovce 281/10, Praha 4, Podolí, 14700	
(97) 29.10.2015			
(51) H01R 12/77	(2011.01)	(97) EP 3167087	
A41D 13/01	(2006.01)	(47) 27.11.2019	
F21V 23/02	(2006.01)	(97) 14.01.2016	
H02J 50/00	(2016.01)	(51) C22B 34/12	(2006.01)
H05B 33/22	(2006.01)	C22B 3/08	(2006.01)
		C01G 23/053	(2006.01)
		C01F 7/74	(2006.01)
		C01B 33/12	(2006.01)
		C01F 11/46	(2006.01)
		C01F 5/40	(2006.01)
		C01G 23/047	(2006.01)
		C22B 7/00	(2006.01)

	C22B 7/04	(2006.01)
(96)	08.07.2015	
(96)	15819723.6	
(73)	Avertana Limited, Auckland 1052, NZ	
(72)	HASSELL, David Jonathan, Auckland 1052, NZ OBERN, James Kevin, Auckland 1052, NZ MOLLOY, Sean Daniel James, Auckland 1052, NZ IBRAHIM, Sherif Owen Zaki Emad Marshall, Auckland 1052, NZ ALI, Mohammed Shereez, Auckland 1052, NZ	
(54)	Extrakce produktů z minerálů obsahujících titan	
(32)	62718014, 62718514, 62718714	
(31)	08.07.2014, 08.07.2014, 08.07.2014	
(33)	NZ, NZ, NZ	
(86)	PCT/NZ2015/050086	
(87)	WO 2016/007022	
(74)	PatentEnter s.r.o., Koliště 1965/13a, Brno, Černá Pole, 60200	
<hr/>		
(97)	EP 3178386	
(47)	27.11.2019	
(97)	21.07.2016	
(51)	A61B 5/01	(2006.01)
	A61B 18/12	(2006.01)
	A61M 25/092	(2006.01)
	A61B 5/00	(2006.01)
(96)	28.07.2015	
(96)	15877886.0	
(73)	Japan Lifeline Co., Ltd., Tokyo 140-0002, JP	
(72)	MASUDA, Takuya, Tokyo 140-0002, JP	
(54)	Katetr	
(32)	2015005549	
(31)	15.01.2015	
(33)	JP	
(86)	PCT/JP2015/071390	
(87)	WO 2016/113934	
(74)	KOREJZOVA LEGAL v.o.s., JUDr. Petra Sauvage de Brantes, Korunní 810/104, Praha 10, Vinohrady, 10100	
<hr/>		
(97)	EP 3188435	
(47)	13.11.2019	
(97)	05.07.2017	
(51)	G06Q 10/10	(2012.01)
	H04L 29/06	(2006.01)
	H04L 12/58	(2006.01)
(96)	28.12.2015	
(96)	15382665.6	
(73)	Lleidanetworks Serveis Telemàtics S.A., 25003 Lleida, ES	
(72)	Sapena Soler, Francisco, 25003 Lleida (Lleida), ES	
(54)	Způsob pro certifikování elektronické pošty obsahující důvěryhodný digitální podpis od telekomunikačního operátora	
(74)	Všetečka Zelený Švorčík a partneři, advokátní a patentová kancelář, JUDr. Michal Havlík, Hálkova 1406/2, Praha 2, Nové Město, 12000	
<hr/>		
(97)	EP 3191375	
(47)	18.12.2019	
(97)	17.03.2016	
(51)	B65D 21/02	(2006.01)
(96)	22.07.2015	
(96)	15749993.0	
(73)	Krones Aktiengesellschaft, 93073 Neutraubling, DE	
(72)	NAPRAVNIK, Christian, 93073 Neutraubling, DE	
(54)	Balení s alespoň dvěma výrobky přichycenými k sobě adhezí a oboustranně lepivý přídržný prvek k aplikaci tohoto přichycení	
(32)	102014218117	
(31)	10.09.2014	
(33)	DE	
(86)	PCT/EP2015/066707	
(87)	WO 2016/037748	
(74)	PATENTSERVIS Praha a.s., Na Podkovce 281/10, Praha 4, Podolí, 14700	
<hr/>		
(97)	EP 3207185	
(47)	27.11.2019	
(97)	21.04.2016	
(51)	E02D 5/28	(2006.01)
	E02D 7/00	(2006.01)
	E02D 7/16	(2006.01)
	E02D 13/10	(2006.01)

	E02D 7/08	(2006.01)
(96)	16.10.2015	
(96)	15804863.7	
(73)	Junttan OY, 70701 Kuopio, FI	
(72)	KOFFERT, Markku, FI-70820 Kuopio, FI HEIKKINEN, Tuomo, FI-71960 Lukkarila, FI	
(54)	Úspořádání pro opěření ocelové piloty v zařízení pro zarážení pilot, zařízení pro zarážení pilot, stroj pro zarážení pilot a způsob uspořádání opěry ocelové piloty v zařízení pro zarážení pilot	
(32)	20145911	
(31)	17.10.2014	
(33)	FI	
(86)	PCT/FI2015/050703	
(87)	WO 2016/059299	
(74)	Kania, Sedlák, Smola, s.r.o., Mendlovo náměstí 907/1a, Brno, Staré Brno, 60300	
<hr/>		
(97)	EP 3217815	
(47)	01.01.2020	
(97)	19.05.2016	
(51)	F01N 13/18	(2010.01)
(96)	05.11.2015	
(96)	15790565.4	
(73)	JT International SA, 1202 Geneva, CH	
(72)	MURPHY, Chris, Dublin 1, IE MAGUIRE, Kevin, Dublin 1, IE CARROLL, James, Dublin 1, IE ROGAN, Andrew, Moray, GB ADAIR, Kyle, BT28 2UW, IE	
(54)	Zásobník pro zařízení pro generování aerosolu	
(32)	14193307	
(31)	14.11.2014	
(33)	EP	
(86)	PCT/EP2015/075843	
(87)	WO 2016/075028	
(74)	Traplová Hakr Kubát, advokátní a patentová kancelář, Ing. Eduard Hakr, patentový zástupce, Přístavní 24, Praha 7, 17000	
<hr/>		
(97)	EP 3230671	
(47)	25.12.2019	
(97)	16.06.2016	
(51)	F26B 17/08	(2006.01)
	F26B 21/04	(2006.01)
	F26B 21/10	(2006.01)
	F26B 23/00	(2006.01)
	F26B 23/02	(2006.01)
(96)	08.12.2014	
(96)	14833119.2	
(73)	Stela Laxhuber GmbH, 84323 Massing, DE	
(72)	LAXHUBER, Thomas Christian, 84323 Massing, DE LATEIN, Tobias, 84567 Erlbach, DE	
(54)	Zařízení na sušení s oblastí pro sušení	
(86)	PCT/DE2014/100432	
(87)	WO 2016/091237	
(74)	Všetečka Zelený Švorčík a partneři, advokátní a patentová kancelář, JUDr. Michal Havlík, Hálkova 1406/2, Praha 2, Nové Město, 12000	
<hr/>		
(97)	EP 3237463	
(47)	23.10.2019	
(97)	30.06.2016	
(51)	C08F 4/68	(2006.01)
	C08F 10/00	(2006.01)
	C08F 10/08	(2006.01)
(96)	23.12.2015	
(96)	15817857.4	
(73)	Versalis S.p.A., 20097 San Donato Milanese (MI), IT	
(72)	PAMPALONI, Guido, I - 56025 Pontedera, IT RICCI, Giovanni, I - 43126 Parma, IT SOMMAZZI, Anna, I - 16038 Santa Margherita Ligure (GE), IT MASI, Francesco, I - 26866 Sant'Angelo Lodigiano (LO), IT LEONE, Giuseppe, I - 20100 Milano, IT	
(54)	Oxo-nitrogenovaný vanadový komplex, katalytický systém zahrnující uvedený oxo-nitrogenovaný vanadový komplex a postup pro (ko)polymerizaci konjugovaných dienu	
(32)	MI20142219	
(31)	23.12.2014	

- (33) IT
(86) PCT/EP2015/081106
(87) WO 2016/102639
(74) Traplová Hakr Kubát, advokátní a patentová kancelář, Ing. Eduard Hakr, patentový zástupce, Přístavní 24, Praha 7, 17000
-
- (97) **EP 3245322**
(47) 27.11.2019
(97) 21.07.2016
(51) **D04H 1/49** (2012.01)
B32B 25/10 (2006.01)
B32B 27/12 (2006.01)
D04H 1/558 (2012.01)
D04H 1/70 (2012.01)
B32B 5/02 (2006.01)
A61F 13/49 (2006.01)
(96) 15.01.2016
(96) 16703580.7
(73) Aplix, 44850 Le Cellier, FR
(72) MOINARD, Nathalie, 44980 Sainte Luce sur Loire, FR
MARCHE, Thierry, 44450 La Chapelle Basse Mer, FR
(54) **Zpevněné rouno z netkané textilie, sestava obsahující takové rouno a postup zpracování rouna z netkané textilie**
(32) 1550348
(31) 16.01.2015
(33) FR
(86) PCT/FR2016/050082
(87) WO 2016/113516
(74) Všetečka Zelený Švorčík a partneři, advokátní a patentová kancelář, JUDr. Michal Havlík, Hálkova 1406/2, Praha 2, Nové Město, 12000
-
- (97) **EP 3263303**
(47) 04.12.2019
(97) 03.01.2018
(51) **B29B 11/16** (2006.01)
B29B 15/10 (2006.01)
B29C 70/46 (2006.01)
B29K 21/00 (2006.01)
B29K 101/12 (2006.01)
(96) 02.10.2013
(96) 17184736.1
(73) Reifenhäuser GmbH & Co. KG Maschinenfabrik, 53844 Troisdorf, DE
(72) Cinquemani, Claudio, 50733 Köln, DE
Nitschke, Michael, 53639 Königswinter, DE
Quick, Nicolas, 59955 Winterberg, DE
Tobay, Armin, 53881 Euskirchen, DE
(54) **Způsob výroby polotovaru pro vyrobení kompozitního tvarového dílu, zejména vláknitého kompozitního tvarového dílu**
(32) 12186973
(31) 02.10.2012
(33) EP
(74) Čermák a spol., JUDr. Karel Čermák Ph.D., LL.M., Elišky Peškové 735/15, Praha 5, Smíchov, 15000
-
- (97) **EP 3265290**
(47) 30.10.2019
(97) 28.09.2017
(51) **B29C 55/06** (2006.01)
B29C 55/18 (2006.01)
B32B 27/20 (2006.01)
B32B 27/08 (2006.01)
B29C 55/02 (2006.01)
B29C 44/56 (2006.01)
B29C 71/02 (2006.01)
B32B 5/02 (2006.01)
B32B 7/04 (2019.01)
B32B 7/12 (2006.01)
B32B 27/12 (2006.01)
B32B 27/18 (2006.01)
B32B 27/28 (2006.01)
B32B 27/30 (2006.01)
B32B 27/32 (2006.01)
B29K 23/00 (2006.01)
B29K 105/04 (2006.01)
B29K 105/16 (2006.01)
B29C 55/00 (2006.01)
-
- A61F 13/15** (2006.01)
(96) 22.03.2017
(96) 17713230.5
(73) RKW SE, 67227 Frankenthal, DE
(72) BÖRMANN, Ludwig, 83547 Babensham, DE
(54) **Způsob výroby vícevrstvého fóliového pásu a vícevrstvý fóliový pás**
(32) 16161715
(31) 22.03.2016
(33) EP
(86) PCT/EP2017/056837
(87) WO 2017/162746
(74) Čermák a spol., JUDr. Karel Čermák Ph.D., LL.M., Elišky Peškové 735/15, Praha 5, Smíchov, 15000
-
- (97) **EP 3268411**
(47) 27.11.2019
(97) 15.09.2016
(51) **C08G 77/04** (2006.01)
C08G 77/06 (2006.01)
C09J 183/04 (2006.01)
(96) 10.03.2015
(96) 15884230.2
(73) Henkel IP & Holding GmbH, 40589 Düsseldorf, DE
Henkel AG & Co. KGaA, 40589 Düsseldorf, DE
(72) LU, Zhixiang, East Lyme, Connecticut 06333, US
LI, Jinyou, Shanghai 201615, CN
LI, Zhiming, Shanghai 201805, CN
LU, Zheng, South Glastonbury, Connecticut 06073, US
ZHANG, Yong, Shanghai 200125, CN
(54) **Polyorganosiloxan a lepidlová směs tvrditelná vlhkostí a zářením s jeho obsahem**
(86) PCT/CN2015/073943
(87) WO 2016/141547
(74) KOREJZOVA LEGAL v.o.s., JUDr. Petra Sauvage de Brantes, Korunní 810/104, Praha 10, Vinohrady, 10100
KOREJZOVA LEGAL v.o.s., JUDr. Petra Sauvage de Brantes, Korunní 810/104, Praha 10, Vinohrady, 10100
-
- (97) **EP 3274621**
(47) 04.09.2019
(97) 29.09.2016
(51) **F21S 8/06** (2006.01)
E04B 9/04 (2006.01)
F21V 8/00 (2006.01)
(96) 10.12.2015
(96) 15817067.0
(73) Christandl, Dieter, 8160 Weiz, AT
Christandl, Josef, 8181 St. Ruprecht/Raab, AT
Hofer, Robert, 8181 St. Ruprecht an der Raab, AT
(72) Christandl, Dieter, 8160 Weiz, AT
Christandl, Josef, 8181 St. Ruprecht/Raab, AT
Hofer, Robert, 8181 St. Ruprecht an der Raab, AT
(54) **Světlovodivé těleso se vstříkovanou výztužnou sítí a světelnými kanály**
(32) 202015002273 U
(31) 25.03.2015
(33) DE
(86) PCT/EP2015/002491
(87) WO 2016/150454
(74) Všetečka Zelený Švorčík a partneři, advokátní a patentová kancelář, JUDr. Michal Havlík, advokát, Hálkova 1406/2, Praha 2, Nové Město, 12000
-
- (97) **EP 3288573**
(47) 12.02.2020
(97) 03.11.2016
(51) **A61K 35/761** (2015.01)
C12N 15/86 (2006.01)
C07K 14/705 (2006.01)
(96) 29.04.2016
(96) 16723043.2
(73) Psioxus Therapeutics Limited, Abingdon, Oxfordshire OX14 3YS, GB
(72) CHAMPION, Brian Robert, Abingdon Oxfordshire OX14 4SD, GB
BROMLEY, Alice Claire Noel, Abingdon Oxfordshire OX14 4SD, GB
(54) **Onkolytický adenovir kódující protein B7**
(32) 201507419, 201516936, 201522013
(31) 30.04.2015, 24.09.2015, 14.12.2015
(33) GB, GB, GB

- (86) PCT/EP2016/059609
(87) WO 2016/174200
(74) PatentEnter s.r.o., Koliště 1965/13a, Brno, Černá Pole, 60200
-
- (97) **EP 3296077**
(47) 20.11.2019
(97) 21.03.2018
(51) **B29B 17/00** (2006.01)
B29C 48/00 (2019.01)
B29C 48/76 (2019.01)
C08J 11/10 (2006.01)
(96) 14.09.2017
(96) 17001561.4
(73) AGR S.R.L., 10121 Torino, IT
(72) Scola, Davide, 10121 Torino, IT
Boulanger, Michele, 10121 Torino, IT
(54) **Způsob vytváření kompaudovaných polymerů pro směsi zaměřené na výrobu předmětů z technické pryže**
(32) 201600093249
(31) 16.09.2016
(33) IT
(74) ŽOVICOVÁ & ŽOVIC IP, s.r.o., Záhradnícka 36, Bratislava, 82108
-
- (97) **EP 3301226**
(47) 23.10.2019
(97) 04.04.2018
(51) **E01F 15/08** (2006.01)
(96) 22.06.2017
(96) 17177294.0
(73) Bochumer Eisenhütte Heintzmann GmbH & Co. Bau- und Beteiligungs-KG, 44793 Bochum, DE
(72) Laß, Horst, 44867 Bochum, DE
Klein, Walter, 54346 Mehring, DE
Heimann, Werner, 66583 Spiesen-Elversberg, DE
von Linsingen-Heintzmann, Barbara, 44867 Bochum, DE
(54) **ZÁDRŽNÝ SYSTÉM PRO VOZIDLO**
(32) 102016118398
(31) 28.09.2016
(33) DE
(74) Všeťečka Zelený Švorčík a partneři, advokátní a patentová kancelář, JUDr. Michal Havlík, Hálkova 1406/2, Praha 2, Nové Město, 12000
-
- (97) **EP 3322312**
(47) 04.12.2019
(97) 21.09.2017
(51) **A41D 1/04** (2006.01)
A41D 15/00 (2006.01)
(96) 17.03.2017
(96) 17711656.3
(73) Pfanner Schutzbekleidung GmbH, 6842 Koblach, AT
(72) PFANNER, Anton, 6845 Hohenems, AT
(54) **Oděvní výrobek, zejména ochranná vesta a uspořádání zipů**
(32) 102016105007
(31) 17.03.2016
(33) DE
(86) PCT/EP2017/056412
(87) WO 2017/158169
(74) Rott, Růžička & Guttman a spol., Vyskočilova 1566, Praha 4, Michle, 14000
-
- (97) **EP 3326615**
(47) 08.01.2020
(97) 30.05.2018
(51) **A61K 9/08** (2006.01)
A61K 31/195 (2006.01)
A61K 31/198 (2006.01)
A61P 25/16 (2006.01)
(96) 15.11.2011
(96) 17207731.5
(73) Neuroderm Ltd, 7670212 Rehovot, IL
(72) YACOBY-ZEEVI, Oron, 60946 Bitsaron, IL
NEMAS, Mara, 70700 Gedera, IL
(54) **Kontinuální podání l-dopa, inhibitorů dopa dekarboxylázy, inhibitorů katechol-o-methyl-transferázy a jejich kompozice**
(32) 413637 P, 201161524064 P
(31) 15.11.2010, 16.08.2011

- (33) US, US
(74) FAJNOR IP s.r.o., Pobřežní 249/46, Praha 8, Karlín, 18600
-
- (97) **EP 3337639**
(47) 19.02.2020
(97) 08.03.2018
(51) **B23P 19/04** (2006.01)
B60J 10/00 (2016.01)
(96) 08.08.2017
(96) 17751380.1
(73) Tesla Grohmann Automation GmbH, 54595 Prüm, DE
(72) GROHMANN, Klaus, 54597 Hersdorf, DE
THOMMES, Lothar, 54634 Bitburg, DE
(54) **Způsob připevňování těsnících profilů lepicí vrstvou ke karosériím vozidel nebo jejich součástí a aplikační zařízení k provádění tohoto způsobu**
(32) 102016116107
(31) 30.08.2016
(33) DE
(86) PCT/EP2017/070106
(87) WO 2018/041559
(74) Kania, Sedlák, Smola, s.r.o., Mendlovo náměstí 907/1a, Brno, Staré Brno, 60300
-
- (97) **EP 3342785**
(47) 25.12.2019
(97) 04.07.2018
(51) **C07K 16/28** (2006.01)
A61K 39/395 (2006.01)
A61P 35/00 (2006.01)
A61K 31/4745 (2006.01)
A61K 31/48 (2006.01)
A61K 47/68 (2017.01)
(96) 10.10.2013
(96) 18152381.2
(73) Daiichi Sankyo Company, Limited, Tokyo 103-8426, JP
(72) MASUDA Takeshi, Shinagawa-ku Tokyo 140-8710, JP
NAITO Hiroyuki, Shinagawa-ku Tokyo 140-8710, JP
NAKADA Takashi, Shinagawa-ku Tokyo 140-8710, JP
YOSHIDA Masao, Shinagawa-ku Tokyo 140-8710, JP
ASHIDA Shinji, Shinagawa-ku Tokyo 140-8710, JP
MIYAZAKI Hideki, Shinagawa-ku Tokyo 140-8710, JP
KASUYA Yuji, Shinagawa-ku Tokyo 140-8710, JP
MORITA Koji, Shinagawa-ku Tokyo 140-8710, JP
ABE Yuki, Shinagawa-ku Tokyo 140-8710, JP
OGITANI Yusuke, Shinagawa-ku Tokyo 140-8710, JP
(54) **Linkery pro konjugáty protilátky s léčivem**
(32) 2012225887
(31) 11.10.2012
(33) JP
(74) PATENTSERVIS Praha a.s., Na Podkovce 281/10, Praha 4, Podolí, 14700
-
- (97) **EP 3348772**
(47) 25.12.2019
(97) 18.07.2018
(51) **E06B 7/086** (2006.01)
(96) 08.01.2018
(96) 18150531.4
(73) Hommer, Ernst, 99510 Wiegendorf, DE
Hommer, Heidrun, 99510 Wiegendorf, DE
(72) HOMMER, Ernst, 99510 Wiegendorf, DE
(54) **Uspořádání pro ovládání pohybu a zajišťování polohy lamel lamelové konstrukce**
(32) 102017100659
(31) 13.01.2017
(33) DE
(74) KANIA, SEDLÁK, SMOLA, s.r.o., Mendlovo náměstí 907/1a, Brno, Staré Brno, 60300
KANIA, SEDLÁK, SMOLA, s.r.o., Mendlovo náměstí 907/1a, Brno, Staré Brno, 60300
-
- (97) **EP 3348773**
(47) 18.12.2019
(97) 18.07.2018
(51) **E06B 7/086** (2006.01)
(96) 08.01.2018

- (96) 18150532.2
(73) Hommer, Ernst, 99510 Wiegendorf, DE
Hommer, Heidrun, 99510 Wiegendorf, DE
(72) HOMMER, Ernst, 99510 Wiegendorf, DE
(54) **Uspořádání pro otevírání, zavírání a zajišťování lamel lamelové konstrukce**
(32) 102017100658
(31) 13.01.2017
(33) DE
(74) KANIA, SEDLÁK, SMOLA, s.r.o., Mendlovo náměstí 907/1a, Brno, Staré Brno, 60300
KANIA, SEDLÁK, SMOLA, s.r.o., Mendlovo náměstí 907/1a, Brno, Staré Brno, 60300
-
- (97) **EP 3364829**
(47) 04.12.2019
(97) 27.04.2017
(51) **A47J 31/44** (2006.01)
A47J 31/36 (2006.01)
A47J 31/40 (2006.01)
(96) 05.10.2016
(96) 16778337.2
(73) Tchibo (Schweiz) AG, 8304 Wallisellen, CH
(72) KREWINKEL, Thomas, 58840 Plettenberg, DE
(54) **Stroj na přípravu nápojů**
(32) 15190615
(31) 20.10.2015
(33) EP
(86) PCT/EP2016/073802
(87) WO 2017/067788
(74) PATENTSERVIS Praha a.s., Na Podkovce 281/10, Praha 4, Podolí, 14700
-
- (97) **EP 3366911**
(47) 04.12.2019
(97) 29.08.2018
(51) **F02M 35/108** (2006.01)
F02B 31/08 (2006.01)
F02B 39/10 (2006.01)
F02D 41/00 (2006.01)
F02B 33/44 (2006.01)
F02D 13/02 (2006.01)
F02B 37/12 (2006.01)
(96) 19.02.2018
(96) 18157397.3
(73) Labanca, Samuele, 40026 Imola (BO), IT
(72) Labanca, Samuele, 40026 Imola (BO), IT
(54) **Přepňovaný motor s přepňovaným aktivním řídicím systémem**
(32) 201700021386
(31) 24.02.2017
(33) IT
(74) PATENTSERVIS Praha a.s., Na Podkovce 281/10, Praha 4, Podolí, 14700
-
- (97) **EP 3375262**
(47) 04.12.2019
(97) 18.05.2017
(51) **H05K 1/02** (2006.01)
B81B 7/00 (2006.01)
G01P 1/00 (2006.01)
H01L 23/498 (2006.01)
H05K 1/14 (2006.01)
H05K 1/18 (2006.01)
H05K 3/20 (2006.01)
(96) 10.11.2016
(96) 16825321.9
(73) Possehl Electronics Deutschland GmbH, 75223 Niefern, DE
(72) KURZEJA, Dietmar, 75223 Niefern, DE
MORGENTHALER, Frédéric, 75223 Niefern, DE
(54) **Struktura vodivých drah s komponentou uloženou způsobem zajišťujícím tlumení vibrací**
(32) 102015014593, 202015007798 U
(31) 12.11.2015, 12.11.2015
(33) DE, DE
-
- (86) PCT/EP2016/001870
(87) WO 2017/080657
(74) Rott, Růžička & Guttmann a spol., Vyskočilova 1566, Praha 4, Michle, 14000
-
- (97) **EP 3386810**
(47) 27.11.2019
(97) 15.06.2017
(51) **B60S 1/38** (2006.01)
(96) 09.12.2015
(96) 15805541.8
(73) Federal-Mogul S.A., 6790 Aubange, BE
(72) BOUDJENAH, Daniel, 08370 Margut, FR
BOLAND, Xavier, 6700 Arlon, BE
(54) **Zařízení stěrače předního skla**
(86) PCT/EP2015/079122
(87) WO 2017/097353
(74) PATENTSERVIS Praha a.s., Na Podkovce 281/10, Praha 4, Podolí, 14700
-
- (97) **EP 3393626**
(47) 18.12.2019
(97) 29.06.2017
(51) **B01D 53/56** (2006.01)
C05C 1/00 (2006.01)
(96) 21.12.2016
(96) 16825587.5
(73) Stamicarbon B.V., 6135 KW Sittard, NL
(72) PUCI, Giusy Elisa, 6135 KW Sittard, NL
DOBREE, Joey, 6135 KW Sittard, NL
(54) **Výroba směsi močoviny a dusičnanu amonného zahrnující kondenzaci**
(32) 15201582
(31) 21.12.2015
(33) EP
(86) PCT/NL2016/050905
(87) WO 2017/111588
(74) ŽOVICOVÁ & ŽOVIC IP, s.r.o., Záhradnícka 36, Bratislava, 82108
-
- (97) **EP 3393627**
(47) 18.12.2019
(97) 29.06.2017
(51) **C05C 9/00** (2006.01)
C05C 1/00 (2006.01)
B01D 53/58 (2006.01)
(96) 21.12.2016
(96) 16825585.9
(73) Stamicarbon B.V., 6135 KW Sittard, NL
(72) PUCI, Giusy Elisa, 6135 KW Sittard, NL
DOBREE, Joey, 6135 KW Sittard, NL
(54) **Výroba směsi močoviny a dusičnanu amonného**
(32) 15201598
(31) 21.12.2015
(33) EP
(86) PCT/NL2016/050902
(87) WO 2017/111585
(74) ŽOVICOVÁ & ŽOVIC IP, s.r.o., Záhradnícka 36, Bratislava, 82108
-
- (97) **EP 3408157**
(47) 18.12.2019
(97) 21.12.2017
(51) **B61G 1/04** (2006.01)
B61G 7/08 (2006.01)
(96) 11.05.2017
(96) 17726849.7
(73) Siemens Mobility GmbH, 81739 München, DE
(72) DIECKMANN, Maik, 90459 Nürnberg, DE
VEJVODA, Martin, 148 00 Praha 4 (Prag 4), CZ
(54) **Držák spojky pro kolejové vozidlo**
(32) 102016210685
(31) 15.06.2016
(33) DE
(86) PCT/EP2017/061350
(87) WO 2017/215851
(74) Čermák a spol., JUDr. Karel Čermák Ph.D., LL.M., Elišky Peškové 735/15, Praha 5, Smíchov, 15000

(97) **EP 3415236**
(47) 20.11.2019
(97) 19.12.2018
(51) **B02C 13/28** (2006.01)
B02C 13/06 (2006.01)
(96) 15.06.2018
(96) 18177911.7
(73) Keestrack N.V., 3740 Munsterbilzen, BE
(72) HOOGENDOORN, Frederik, 3740 Bilzen, BE
(54) **Drťicí lišta**
(32) 102017113238
(31) 16.06.2017
(33) DE
(74) Všeťečka Zelený Švorčík a partneři, advokátní a patentová kancelář, JUDr. Michal Havlík, Hálkova 1406/2, Praha 2, Nové Město, 12000

(97) **EP 3431214**
(47) 20.11.2019
(97) 23.01.2019
(51) **B23K 9/09** (2006.01)
B23K 9/10 (2006.01)
B23K 9/12 (2006.01)
B23K 9/173 (2006.01)
(96) 20.06.2018
(96) 18178692.2
(73) Carl Cloos Schweisstechnik Gesellschaft mit beschränkter Haftung, 35708 Haiger, DE
(72) Friedrich, Frank, 35630 Ehringhausen, DE
Warmbier, Andreas, 35708 Haiger, DE
Schmidt, Klaus-Peter, 57584 Scheuerfeld, DE
Dang, Hong Thanh, 35745 Herborn-Hörbach, DE
(54) **Způsob a zařízení pro svařování elektrickým obloukem s provozní fází s impulzním obloukem a s provozní fází s krátkým obloukem v alternativní sekvenci**
(32) 102017113620
(31) 21.06.2017
(33) DE
(74) Traplová Hakr Kubát, advokátní a patentová kancelář, Ing. Eduard Hakr, patentový zástupce, Přístavní 24, Praha 7, 17000

(97) **EP 3441545**
(47) 04.12.2019
(97) 13.02.2019
(51) **E04G 21/20** (2006.01)
C04B 40/06 (2006.01)
(96) 13.07.2018
(96) 18183468.0
(73) Pichler, Ekkehart, 4082 Aschach, AT
(72) Pichler, Ekkehart, 4082 Aschach, AT
(54) **Maltový pás**
(32) 102017213907
(31) 10.08.2017
(33) DE
(74) Všeťečka Zelený Švorčík a partneři, advokátní a patentová kancelář, JUDr. Michal Havlík, Hálkova 1406/2, Praha 2, Nové Město, 12000

(97) **EP 3444836**
(47) 29.01.2020
(97) 20.02.2019
(51) **H01J 37/26** (2006.01)
H01J 37/244 (2006.01)
H01J 37/22 (2006.01)
(96) 17.08.2017

(96) 17186546.2
(73) FEI Company, Hillsboro, OR 97124-5793, US
(72) Buijsse, Bart, 5646 JE Eindhoven, NL
Kuijper, Maarten, 5708 DZ Helmond, NL
(54) **Detekce difrakčního obrazce v transmisním mikroskopu s nabitými částicemi**
(74) PatentEnter s.r.o., Koliště 1965/13a, Brno, Černá Pole, 60200

(97) **EP 3445931**
(47) 12.02.2020
(97) 26.10.2017
(51) **E05B 77/08** (2014.01)
(96) 24.03.2017
(96) 17718016.3
(73) Kiekert AG, 42579 Heiligenhaus, DE
(72) SCHIFFER, Holger, 40668 Meerbusch, DE
(54) **Zavírací zařízení pro kapotu motoru motorového vozidla**
(32) 102016107128, 102016107512
(31) 18.04.2016, 22.04.2016
(33) DE, DE
(86) PCT/DE2017/100243
(87) WO 2017/182026
(74) Rott, Růžička & Guttman a spol., Vyskočilova 1566, Praha 4, Michle, 14000

(97) **EP 3455432**
(47) 27.11.2019
(97) 16.11.2017
(51) **E04F 21/00** (2006.01)
E04F 21/18 (2006.01)
(96) 12.05.2017
(96) 17730931.7
(73) Termoplast S.r.l., 37129 Verona (VR), IT
(72) CIPRIANI, Giulio, 37129 Verona, IT
(54) **Vyrovnávací zařízení pro dlaždice**
(32) UA20163399
(31) 12.05.2016
(33) IT
(86) PCT/IB2017/052791
(87) WO 2017/195155
(74) Všeťečka Zelený Švorčík a partneři, advokátní a patentová kancelář, JUDr. Michal Havlík, Hálkova 1406/2, Praha 2, Nové Město, 12000

(97) **EP 3484650**
(47) 13.11.2019
(97) 18.01.2018
(51) **B23K 9/095** (2006.01)
(96) 12.07.2017
(96) 17742405.8
(73) Fronius International GmbH, 4643 Pettenbach, AT
(72) ENNSBRUNNER, Helmut, 4643 Pettenbach, AT
ANGERMAYR, Daniel, 4643 Pettenbach, AT
SCHÖRGHUBER, Manfred, 4643 Pettenbach, AT
MÖRTENDORFER, Bernhard, 4643 Pettenbach, AT
(54) **Způsob stanovení svařovacích parametrů pro svařovací proces**
(32) 16179017
(31) 12.07.2016
(33) EP
(86) PCT/EP2017/067475
(87) WO 2018/011243
(74) Čermák a spol., JUDr. Karel Čermák Ph.D., LL.M., Elišky Peškové 735/15, Praha 5, Smíchov, 15000

Zveřejněné opravené překlady evropských patentových spisů

U následujících udělených evropských patentů s účinky pro Českou republiku byl majitelem předložen opravený překlad patentového spisu do českého jazyka (§35d odst. 2 zákona č. 527/1990 Sb., v platném znění).

Datem zveřejnění opraveného překladu evropského patentového spisu je datum publikace tohoto Věstníku.

(97) EP 3010535 (97) EP 3016769 (97) EP 3365151

Evropské patenty zachované v pozměněném nebo omezeném znění

V této části jsou uvedeny evropské patenty s účinky pro Českou republiku, které byly Evropským úřadem podle článku 102 Úmluvy o udělování evropských patentů zachovány v omezeném znění podle čl. 105a - 105c EPC 2000, nebo v pozměněném znění (§ 35f zákona č. 527/1990 Sb., v platném znění).

(97)	Datum oznámení o zachování patentu	(97)	Datum oznámení o zachování patentu
EP 1485094	25.03.2020	EP 2844277	25.03.2020
EP 2210317	25.03.2020	EP 2881516	25.03.2020
EP 2378866	25.03.2020		

Evropské patenty zrušené Evropským patentovým úřadem

Následující evropské patenty udělené Evropským patentovým úřadem s účinky pro Českou republiku byly zrušeny Evropským patentovým úřadem podle článku 102 Úmluvy o udělování evropských patentů (§ 35f odst 2 zákona č. 527/1990 Sb., v platném znění).

(97) EP 1856038 (97) EP 1984265 (97) EP 2250299 (97) EP 2683465

PD4A

Převod práv a ostatní změny majitelů evropských patentů

(97) EP 1891174
(73) Evonik Operations GmbH, 45128 Essen, DE

(97) EP 2497799
(73) Evonik Operations GmbH, 45128 Essen, DE

(97) EP 1891174
(73) Evonik Degussa GmbH, 45128 Essen, DE

(97) EP 2524143
(73) Ingersoll-Rand Industrial U.S., Inc., Davidson, 28036, NC, US

(97) EP 1891174
(73) Röhm GmbH, 64293 Darmstadt, DE

(97) EP 2524143
(73) Ingersoll-Rand Company, Davidson, 28036, NC, US

(97) EP 1989258
(73) Evonik Operations GmbH, 45128 Essen, DE

(97) EP 2529004
(73) Advanced BioNutrition Corp., Columbia, 21046-2545, MD, US

(97) EP 1989258
(73) Evonik Degussa GmbH, 45128 Essen, DE

(97) EP 2736964
(73) Röhm GmbH, 64293 Darmstadt, DE

(97) EP 1989258
(73) Röhm GmbH, 64293 Darmstadt, DE

(97) EP 2736964
(73) Evonik Degussa GmbH, 45128 Essen, DE

(97) EP 2090326
(73) Pkdare-Società per Azioni, 22070 Casnate con Bernate CO, IT

(97) EP 2736964
(73) Evonik Operations GmbH, 45128 Essen, DE

(97) EP 2255384
(73) CoorsTek, Inc., Golden, 80403, CO, US

(97) EP 2748568
(73) Schenck Process Asia Holding GmbH, 64293 Darmstadt, DE

(97) EP 2309870
(73) BioCC OÜ, 51014 Tartu, EE

(97) EP 2748568
(73) Schenck Process Europe GmbH, 64293 Darmstadt, DE

(97) EP 2352622
(73) Ingersoll-Rand Company, Davidson, 28036, NC, US

(97) EP 2845843
(73) Evonik Degussa GmbH, 45128 Essen, DE

(97) EP 2352622
(73) Ingersoll-Rand Industrial U.S., Inc., Davidson, 28036, NC, US

(97) EP 2845843
(73) Evonik Operations GmbH, 45128 Essen, DE

(97) EP 2430420
(73) DNA Genotek Inc., Kanata, Ontario K2V 1C2, CA

(97) EP 2938194
(73) Adama Makhteshim Ltd., Israel 8413601, IL

(97) EP 2497799
(73) Röhm GmbH, 64293 Darmstadt, DE

(97) EP 3021037
(73) Current Lighting Solutions, LLC, East Cleveland, 44112, OH, US

(97) EP 2497799
(73) Evonik Degussa GmbH, 45128 Essen, DE

(97) EP 3024600
(73) EchoVista GmbH, 63500 Seligenstadt, DE

(97) **EP 3044578**
(73) Vitesco Technologies GmbH, 30165 Hannover, DE

(97) **EP 3063512**
(73) Vitesco Technologies GmbH, 30165 Hannover, DE

(97) **EP 3082737**
(73) PF Consumer Healthcare 1 LLC, Wilmington, 19801, DE, US

(97) **EP 3087085**
(73) Gilead Pharmasset LLC, Foster City, 94404, CA, US

(97) **EP 3159345**
(73) Gilead Pharmasset LLC, Foster City, 94404, CA, US

(97) **EP 3246370**
(73) Evonik Degussa GmbH, 45128 Essen, DE

(97) **EP 3246370**
(73) Evonik Operations GmbH, 45128 Essen, DE

(97) **EP 3265463**
(73) Evotec SE, 22419 Hamburg, DE

(97) **EP 3374323**
(73) Eco'ring, 42110 Chambéon, FR

(97) **EP 3383615**
(73) Extrude to Fill, Inc., Loveland, 80537, CO, US

FG1K

Zapsané užité vzory - přehled podle čísel zápisu

V období uzávěrky tohoto čísla Věstníku zapsal Úřad průmyslového vlastnictví tyto užité vzory.

(11)	(51)		(11)	(51)		(11)	(51)	
33887	<i>A 21 D 10/00</i>	(2006.01)	33892	<i>A 63 J 5/12</i>	(2006.01)	33897	<i>G 06 Q 50/30</i>	(2012.01)
33888	<i>C 02 F 9/02</i>	(2006.01)	33893	<i>C 04 B 26/26</i>	(2006.01)	33898	<i>B 01 J 20/06</i>	(2006.01)
33889	<i>C 02 F 3/32</i>	(2006.01)	33894	<i>E 04 C 2/04</i>	(2006.01)	33899	<i>E 02 F 9/00</i>	(2006.01)
33890	<i>E 04 C 2/12</i>	(2006.01)	33895	<i>E 04 H 17/14</i>	(2006.01)			
33891	<i>A 61 F 13/06</i>	(2006.01)	33896	<i>A 23 C 19/00</i>	(2006.01)			

FG1K

Zapsané užité vzory - řazené podle MPT

(51)	<i>A21D 10/00</i>	(2006.01)	(11)	33898	
(11)	33887		(21)	2020-37283	
(21)	2019-36341		(22)	27.02.2020	
(22)	24.06.2019		(47)	31.03.2020	
(47)	31.03.2020		(73)	České vysoké učení technické v Praze, Praha 6, Dejvice, CZ	
(73)	Agrotest fyto, s.r.o., Kroměříž, CZ		(72)	Vlk Martin RNDr., Ph.D., Unín, SK	
	PRO-BIO, obchodní společnost s r.o., Staré Město, CZ			Fialová Kateřina Ing., Blovice, CZ	
(72)	Vaculová Kateřina Ing., CSc., Kroměříž, CZ			Adámek Kryštof Ing., Ostrov, CZ	
	Hutař Martin Ing., Staré Město, CZ			Šebesta Ferdinand Doc. Ing., CSc., Praha 6, Břevnov, CZ	
	Jirsa Ondřej Ing., Ph.D., Holešov, Všetuly, CZ			Kozempel Ján Doc. RNDr., Ph.D., Uherský Brod, CZ	
(54)	Směs mouk s vyšší nutriční hodnotou pro domácí pekařské využití		(54)	Sorbent, zařízení a sada pro separaci 68Ge a 68Ga	
(74)	Patentová kancelář VYNÁLEZY.cz, Mgr. Hana JIRKALOVÁ, Michelská 18/12a, Praha 4, Michle, 14000		(74)	HARBER IP s.r.o., Dukelských hrdinů 567/52, Praha 7, Holešovice, 17000	
(51)	<i>A23C 19/00</i>	(2006.01)	(51)	<i>C02F 3/32</i>	(2006.01)
	<i>A23L 33/15</i>	(2016.01)		<i>C02F 11/02</i>	(2006.01)
	<i>A23L 33/16</i>	(2016.01)	(11)	33889	
(11)	33896		(21)	2019-36774	
(21)	2020-37277		(22)	18.10.2019	
(22)	26.02.2020		(47)	31.03.2020	
(47)	31.03.2020		(73)	DEKONTA, a.s., Dřetovice, CZ	
(73)	Výzkumný ústav mlékárenský s.r.o., Praha 6, Vokovice, CZ			Výzkumný ústav vodohospodářský T.G.Masaryka, v.v.i., Praha 6, Dejvice, CZ	
	Bohemilk, a.s., Opočno, CZ			Výzkumný ústav meliorací a ochrany půdy, v.v.i., Praha 5, Zbraslav, CZ	
(72)	Drbohlav Jan Ing., CSc., Praha 5, Stodůlky, CZ		(72)	Šereš Michal Mgr., Praha 6, Řepy, CZ	
	Peroutková Jitka Ing., Praha 8, Bohnice, CZ			Rozkošný Miloš Ing., Ph.D., Tišnov, CZ	
	Černá Eva Ing., Vítězná, CZ			Hnátková Tereza Ing., Ph.D., Praha 6, Liboc, CZ	
	Karban Stanislav Ing., Dvůr Králové nad Labem, CZ			Holubík Ondřej Ing., Praha 3, Žižkov, CZ	
(54)	Sterilovaný mléčný dezert na bázi tvarohu			Hudcová Hana Ing., Ph.D., Tišnov, CZ	
(74)	NEOLEGAL - advokátní a patentová kancelář, Ing. Jaroslav Novotný, Římská 2135/45, Praha 2, Vinohrady, 12000		(54)	Zařízení typu reed-bed pro odvodnění čistírenského kalu	
			(74)	Patentová kancelář VYNÁLEZY.cz, Mgr. Hana Jirkalová, Michelská 18/12a, Praha 4, Michle, 14000	
(51)	<i>A61F 13/06</i>	(2006.01)	(51)	<i>C02F 9/02</i>	(2006.01)
	<i>A61F 5/01</i>	(2006.01)		<i>C02F 103/10</i>	(2006.01)
(11)	33891			<i>C02F 1/52</i>	(2006.01)
(21)	2020-37158			<i>B01D 21/08</i>	(2006.01)
(22)	23.01.2020		(11)	33888	
(47)	31.03.2020		(21)	2019-36464	
(73)	Olejník František, Zlín, CZ		(22)	03.08.2019	
(72)	Olejník František, Zlín, CZ		(47)	31.03.2020	
(54)	Elastický chránič kloubu		(73)	Vysoká škola chemicko-technologická v Praze, Praha 6, Dejvice, CZ	
				SG Geotechnika a.s., Praha 5, Hlubočepy, CZ	
(51)	<i>A63J 5/12</i>	(2006.01)	(72)	Vurm Radek Ing., Ph.D., Vrané nad Vltavou, CZ	
	<i>A62B 1/10</i>	(2006.01)		Šír Marek Ing., Ph.D., Opava, Předměstí, CZ	
	<i>A62B 1/18</i>	(2006.01)		Tajnaiová Lucia Ing., Bratislava, SK	
(11)	33892			Honetschlägerová Lenka Ing., Ph.D., Praha 7, Holešovice, CZ	
(21)	2020-37206			Kholomyeva Marina Ing., Praha 2, Vinohrady, CZ	
(22)	03.02.2020			Kočí Vladimír doc. Ing. Ph.D. MBA., Praha 6, Dejvice, CZ	
(47)	31.03.2020			Ondráček Jakub Ing., Záblatí, CZ	
(73)	Boušek Pavel, Zvole, CZ		(54)	Zařízení pro odstraňování polutantů z odpadních vod vznikajících při ražbě tunelů	
(72)	Boušek Pavel, Zvole, CZ		(74)	Ing. Kateřina Kovaříčková, Oddělení transferu technologií, Vysoká škola chemicko-technologická v Praze, Technická 5, Praha 6, 16628	
(54)	Zařízení pro absorpci kinetické energie lidského těla				
(74)	PatentCentrum Sedlák & Partners s.r.o., Okružní 2824, České Budějovice, České Budějovice 3, 37001				
(51)	<i>B01J 20/06</i>	(2006.01)	(51)	<i>C04B 26/26</i>	(2006.01)
	<i>B01J 20/26</i>	(2006.01)			

	C04B 26/04 (2006.01)	(74)	Rott, Růžička & Guttman a spol., Vyskočilova 1566, Praha 4, Michle, 14000
	C04B 18/06 (2006.01)		
(11)	33893		
(21)	2020-37261	(51)	E04C 2/12 (2006.01)
(22)	19.02.2020		E04B 2/18 (2006.01)
(47)	31.03.2020		E04B 1/343 (2006.01)
(73)	Unipetrol výzkumně vzdělávací centrum, a.s., Ústí nad Labem, Ústí nad Labem-centrum, CZ		G09B 25/04 (2006.01)
(72)	Jiša Petr Ing., Mariánské Lázně, Úšovice, CZ	(11)	33890
	Matoušek Luboš Ing., Most, CZ	(21)	2019-36983
	Černý Radek Ing., Želenice, CZ	(22)	09.12.2019
(54)	Modifikované asfaltové pojivo se sírou	(47)	31.03.2020
(74)	Mgr. Ing. Stanislav Babický Ph.D., Žatecká 2470/13, Most, 434 01	(73)	KUBORKA RZK s.r.o., Hradec Králové, Pražské Předměstí, CZ
		(72)	Zikl Michal Ing., Hradec Králové, Nový Hradec Králové, CZ
			Košťál Matěj Mgr., LL.M., Hradec Králové, CZ
			Reban Jindřich, Hradec Králové, Pražské Předměstí, CZ
(51)	E02F 9/00 (2006.01)	(54)	Stavebníkový systém
	E02F 9/08 (2006.01)	(74)	Jan Brykner, patentový zástupce, Resslova 741, Hradec Králové, 50002
(11)	33899		
(21)	2020-37285	(51)	E04H 17/14 (2006.01)
(22)	27.02.2020		E04H 17/24 (2006.01)
(47)	31.03.2020	(11)	33895
(73)	HÁJEK stavby s.r.o., Písek, Budějovické Předměstí, CZ	(21)	2020-37271
(72)	Hájek Libor Ing., Písek, CZ	(22)	25.02.2020
(54)	Rychloupínací zařízení, zejména pro upínání náradí a přídatných zařízení ke stavebním strojům	(47)	31.03.2020
(74)	Čermák a spol., JUDr. Karel Čermák Ph.D., LL.M., Elišky Peškové 735/15, Praha 5, Smíchov, 15000	(73)	Algon, a.s., Praha 5, Třebonice, CZ
		(72)	Nohejl Jakub, Nebanice, CZ
		(54)	Přídavný plotový modul, zejména pro zabránění průniku obojživelníků a drobných hlodavců
		(74)	Rott, Růžička & Guttman a spol., Vyskočilova 1566, Praha 4, Michle, 14000
(51)	E04C 2/04 (2006.01)		
	E01C 5/00 (2006.01)	(51)	G06Q 50/30 (2012.01)
	E04F 15/08 (2006.01)		G08G 1/14 (2006.01)
(11)	33894	(11)	33897
(21)	2020-37264	(21)	2020-37279
(22)	20.02.2020	(22)	26.02.2020
(47)	31.03.2020	(47)	31.03.2020
(73)	KŠ PREFA s.r.o., Praha 5, Košíře, CZ	(73)	SPEL, a.s., Kolín, Kolín V, CZ
	České vysoké učení technické v Praze, Praha 6, Dejvice, CZ	(72)	Svoboda Jiří, Tři Dvory, CZ
(72)	Marek Jan Ing., Praha 7, Holešovice, CZ	(54)	Systém monitorování obsazenosti parkovišť pro vozidla do 3,5 t
	Kroc Martin Ing., Plzeň, Božkov, CZ	(74)	Loskotová & partneři, patentová a známková kancelář, Ing. Jarmila Loskotová, K závětínám 727, Praha 5, Reporyje, 15500
	Novák Josef Ing., Ph.D., České Budějovice, České Budějovice 2, CZ		
	Kohoutková Alena prof., CSc., FEng., Praha 7, Bubeneč, CZ		
	Křístek Vladimír prof., Ing., DrSc., Dr.h.c., FEng., Praha 6, Ruzyně, CZ		
	Vodička Jan doc. Ing., CSc., Praha 6, Dejvice, CZ		
(54)	Prefabrikovaný panel, zejména pro výstavbu letištních ploch a letištní plocha		

Seznam majitelů zapsaných užitéch vzorů

(73)	Agrotest fyto, s.r.o., Kroměříž, CZ	(11)	33887	(51)	A 21 D 10/00 (2006.01)	(73)	SPEL, a.s., Kolín, Kolín V, CZ	(11)	33897	(51)	G 06 Q 50/30 (2012.01)
	Algon, a.s., Praha 5, Třebonice, CZ		33895		E 04 H 17/14 (2006.01)		Unipetrol výzkumně vzdělávací centrum, a.s., Ústí nad Labem, Ústí nad Labem-centrum, CZ		33893		C 04 B 26/26 (2006.01)
	Bohemilk, a.s., Opočno, CZ		33896		A 23 C 19/00 (2006.01)		Vysoká škola chemicko-technologická v Praze, Praha 6, Dejvice, CZ		33888		C 02 F 9/02 (2006.01)
	České vysoké učení technické v Praze, Praha 6, Dejvice, CZ		33894		E 04 C 2/04 (2006.01)		Výzkumný ústav meliorací a ochrany půdy, v.v.i., Praha 5, Zbraslav, CZ		33889		C 02 F 3/32 (2006.01)
	České vysoké učení technické v Praze, Praha 6, Dejvice, CZ		33898		B 01 J 20/06 (2006.01)		Výzkumný ústav mlékárenský s.r.o., Praha 6, Vokovice, CZ		33896		A 23 C 19/00 (2006.01)
	DEKONTA, a.s., Dřetovice, CZ		33889		C 02 F 3/32 (2006.01)		Výzkumný ústav vodohospodářský T.G.Masaryka, v.v.i., Praha 6, Dejvice, CZ		33889		C 02 F 3/32 (2006.01)
	HÁJEK stavby s.r.o., Písek, Budějovické Předměstí, CZ		33899		E 02 F 9/00 (2006.01)		Boušek Pavel, Zvole, CZ		33892		A 63 J 5/12 (2006.01)
	KŠ PREFA s.r.o., Praha 5, Košíře, CZ		33894		E 04 C 2/04 (2006.01)		Olejník František, Zlín, CZ		33891		A 61 F 13/06 (2006.01)
	KUBORKA RZK s.r.o., Hradec Králové, Pražské Předměstí, CZ		33890		E 04 C 2/12 (2006.01)						
	PRO-BIO, obchodní společnost s r.o., Staré Město, CZ		33887		A 21 D 10/00 (2006.01)						
	SG Geotechnika a.s., Praha 5, Hlubočepy, CZ		33888		C 02 F 9/02 (2006.01)						

FG4Q

Zapsané průmyslové vzory - přehled podle čísel zápisu

V období uzávěrky tohoto čísla Věstníku zapsal Úřad průmyslového vlastnictví tyto průmyslové vzory:

(11)	(51)	(11)	(51)
37526	15-03	37527	10-05

FG4Q

Zapsané průmyslové vzory - přehled podle tříd

- (51) **10-05**
- (11) 37527
- (21) 2020-41643
- (22) 30.01.2020
- (15) 30.03.2020
- (54) **Radonová sonda**
- (28) 1
- (73) TESLA Hloubětín a.s., Praha 9, Hloubětín, CZ
- (72) Hess Michal BcA., Hodonín, CZ
Tvarůžek Martin MgA., Brno, Štýřice, CZ
Fiala Petr Ing., Brandýs nad Labem-Stará Boleslav, Stará Boleslav, CZ
- (74) Ing. Hana Dušková, Na Kočově 180, Chotutice, 28103



1.4



1.1



1.2



1.3

-
- (51) **15-03**
 - (11) 37526
 - (21) 2018-41255
 - (22) 12.08.2018
 - (15) 30.03.2020
 - (54) **Lis na seno**
 - (28) 1
 - (73) Odstrčil Aleš Bc., Uherský Brod, CZ
 - (72) Odstrčil Aleš Bc., Uherský Brod, CZ

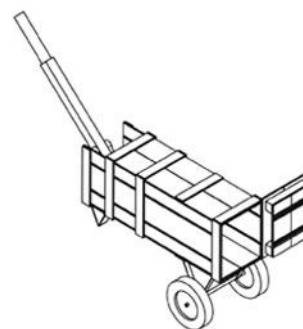

1.1

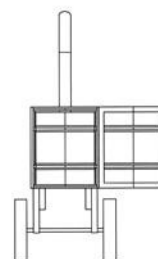

1.2

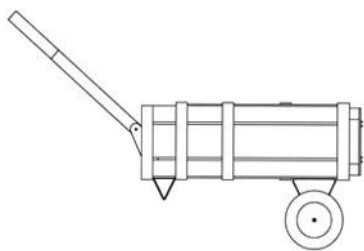

1.3

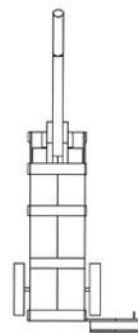

1.4

Seznam vlastníků zapsaných průmyslových vzorů

(73)	(11)	(51)
Odstrčil Aleš Bc., Uherský Brod, CZ	37526	15-03
TESLA Hloubětín a.s., Praha 9, Hloubětín, CZ	37527	10-05

Dodatková ochranná osvědčení pro léčiva a pro přípravky na ochranu rostlin

Podání žádosti o udělení osvědčení

- (22) 18.03.2020
 - (21) SPC/CZ2020/688
 - (71) AbbVie Inc., North Chicago, IL 60064, IL, US
 - (68) 2506716
 - (54) **Nové tricyklické sloučeniny**
 - (92) EU/1/19/1404/002, 18.12.2019
 - (93) EU/1/19/1404/002, 18.12.2019, EU
 - (95) **RINVOQ - upadacitinib, léčivý přípravek**
-

Udělení osvědčení

- (73) Ironwood Pharmaceuticals, Inc., Cambridge, MA 02142, MA, US
- (68) 1594517
- (11) 1594517/270
- (54) **Metody a sloučeniny pro léčbu gastrointestinálních poruch**
- (92) EU/1/12/801/001-004, 30.11.2012
- (93) EU/1/12/801/001-004, 30.11.2012, EU
- (95) **CONSTELLA-linaclohid, léčivý přípravek**
- (94) 30.11.2027

- (73) Kirin-Amgen, Inc., Thousand Oaks CA 91320-1799, CA, US
 - (68) 2076541
 - (11) 2076541/564
 - (54) **IL-17 Receptor A, proteiny, které vážou antigeny**
 - (92) EU/1/16/1155/001-002, 19.07.2017
 - (93) EU/1/16/1155/001-002, 19.07.2017, EU
 - (95) **Kyntheum - brodalumab, léčivý přípravek**
 - (94) 19.07.2032
-

Zastavení řízení a zamítnutí žádosti o osvědčení

- (21) **SPC/CZ2013/271**
- (73) Ironwood Pharmaceuticals, Inc., Cambridge, MA 02142, US
- (68) 2246360
- (54) **Kompozice pro léčbu gastrointestinálních poruch**
- (92) EU/1/12/801/001-004, 26.11.2012

- (93) EU/1/12/801/001-004, 26.11.2012, EU
 - (95) **CONSTELLA-linaclohid, léčivý přípravek**
-

Zánik dodatkového osvědčení na patent

- (11) 284937/245

Úřední rozhodnutí a oznámení

MK4A, MK4F

Zánik patentů a autorských osvědčení uplynutím doby platnosti

(11)	(21)	Int.Cl/(51)	(11)	(21)	Int.Cl/(51)
284937	1996-2767	8/C07D 217/24	299678	2001-3447	8/C07D 213/26
295560	2000-1137	8/B60P 7/04	300552	2001-3536	8/C01D 3/26
298573	2001-3507	8/A61K 31/568	301724	2001-3460	8/A61K 9/48
299583	2001-3528	8/B02C 4/36			

MK1K

Zániky užitných vzorů uplynutím doby platnosti

(11)	(21)	(51)	(11)	(21)	(51)
20883	2010-22508	C12Q 1/68	22815	2010-22481	H02B 1/50
21013	2010-22483	B25J 15/04	23011	2011-24729	G01G 19/40
21014	2010-22496	E04H 13/00			

Zápisy licenčních smluv do patentového rejstříku pro nabyvatele

(11) 308284		Druh licence: výlučná
(73) Ústav makromolekulární chemie AV ČR, v. v. i., Praha 6, Břevnov, CZ		Datum uzavření smlouvy: 14.02.2020
Nabyvatel: VH Pharma a.s., Jakubská 647/2, Praha 1, Staré Město, 11000, CZ		Datum zápisu smlouvy: 30.03.2020

Zápisy licenčních smluv do rejstříku užitných vzorů pro nabyvatele

(11) 32226		Druh licence: výlučná
(73) Ústav makromolekulární chemie AV ČR, v. v. i., Praha 6, Břevnov, CZ		Datum uzavření smlouvy: 14.02.2020
Nabyvatel: VH Pharma a.s., Jakubská 647/2, Praha 1, Staré Město, 11000, CZ		Datum zápisu smlouvy: 30.03.2020

ND4Q

První obnovy doby ochrany průmyslových vzorů

(51) 02-04	(51) 02-01
(11) 36510	(11) 36590
(21) 2014-40027	(21) 2014-40030
(22) 26.09.2014	(22) 26.09.2014
(54) Reprezentační obuv	(54) Oblečení pro osádky vrtulníků
(51) 02-04	(51) 02-02
(11) 36513	(11) 36613
(21) 2014-40026	(21) 2014-40028
(22) 26.09.2014	(22) 26.09.2014
(54) Obuv	(54) Bunda a vložka do bundy pro vojenské policisty
(51) 02-06	(51) 02-02
(11) 36514	(11) 36667
(21) 2014-40031	(21) 2014-40025
(22) 26.09.2014	(22) 26.09.2014
(54) Rukavice	(54) Oblečení a obal na oblečení pro inženýrskou leteckou službu
(51) 02-02	
(11) 36553	
(21) 2014-40029	
(22) 26.09.2014	
(54) Kombinéza pro vojenské policisty	

PD4A

Převod práv a ostatní změny majitelů patentů

(11) 303073	(11) 306255
(21) 2010-282	(21) 2015-599
(73) KIWA sk, s.r.o., 949 01 Nitra, SK	(73) HELUZ cihlářský průmysl v.o.s., Dolní Bukovsko, CZ
(11) 303520	(11) 307262
(21) 2011-258	(21) 2016-629
(73) HELUZ cihlářský průmysl v.o.s., Dolní Bukovsko, CZ	(73) HELUZ cihlářský průmysl v.o.s., Dolní Bukovsko, CZ
(11) 304218	(11) 307264
(21) 2012-369	(21) 2017-126
(73) HELUZ cihlářský průmysl v.o.s., Dolní Bukovsko, CZ	(73) HELUZ cihlářský průmysl v.o.s., Dolní Bukovsko, CZ
(11) 304372	(11) 307266
(21) 2012-519	(21) 2017-127
(73) HELUZ cihlářský průmysl v.o.s., Dolní Bukovsko, CZ	(73) HELUZ cihlářský průmysl v.o.s., Dolní Bukovsko, CZ
(11) 304720	(11) 307958
(21) 2010-794	(21) 2018-372
(73) HELUZ cihlářský průmysl v.o.s., Dolní Bukovsko, CZ	(73) BIOTAL CZ s.r.o., Křelov-Břuchotín, Křelov, CZ

PD1K

Převod práv a ostatní změny majitelů užitných vzorů

(11) 24326	(11) 30039
(21) 2012-26155	(21) 2016-32752
(73) HELUZ cihlářský průmysl v.o.s., Dolní Bukovsko, CZ	(73) HELUZ cihlářský průmysl v.o.s., Dolní Bukovsko, CZ
(11) 28101	(11) 30050
(21) 2014-30263	(21) 2016-32922
(73) HELUZ cihlářský průmysl v.o.s., Dolní Bukovsko, CZ	(73) HELUZ cihlářský průmysl v.o.s., Dolní Bukovsko, CZ
(11) 28229	(11) 30419
(21) 2015-30839	(21) 2016-32253
(73) HELUZ cihlářský průmysl v.o.s., Dolní Bukovsko, CZ	(73) ŠKODA AUTO a.s., Mladá Boleslav, Mladá Boleslav II, CZ
(11) 29157	(11) 33258
(21) 2015-31477	(21) 2019-36522
(73) HELUZ cihlářský průmysl v.o.s., Dolní Bukovsko, CZ	(73) BIOTAL CZ s.r.o., Křelov-Břuchotín, Křelov, CZ
(11) 29889	
(21) 2016-32575	
(73) HELUZ cihlářský průmysl v.o.s., Dolní Bukovsko, CZ	

PD4Q

Převod práv a ostatní změny vlastníků průmyslových vzorů

(11) 31716	(11) 35853
(21) 2002-34341	(21) 2012-39340
(73) HELUZ cihlářský průmysl v.o.s., Dolní Bukovsko, CZ	(73) HELUZ cihlářský průmysl v.o.s., Dolní Bukovsko, CZ
(11) 33684	(11) 35956
(21) 2006-36626	(21) 2012-39155
(73) HELUZ cihlářský průmysl v.o.s., Dolní Bukovsko, CZ	(73) HELUZ cihlářský průmysl v.o.s., Dolní Bukovsko, CZ
(11) 34348	(11) 36122
(21) 2008-37513	(21) 2013-39582
(73) Marwell Medic s.r.o., Planá, CZ	(73) HELUZ cihlářský průmysl v.o.s., Dolní Bukovsko, CZ
(11) 35302	
(21) 2011-38866	
(73) HELUZ cihlářský průmysl v.o.s., Dolní Bukovsko, CZ	
(11) 35339	
(21) 2010-38415	
(73) HELUZ cihlářský průmysl v.o.s., Dolní Bukovsko, CZ	

Zamítnuté a částečně zamítnuté přihlášky ochranných známek před zveřejněním

Kapitola obsahuje údaje o rozhodnutích o přihláškách ochranných známek, u kterých byly na základě provedeného věcného průzkumu shledány Úřadem důvody pro zamítnutí přihlášky ochranné známky podle ustanovení § 4 nebo 6 zákona č. 441/2003 Sb. Na základě toho Úřad vydal rozhodnutí o zamítnutí přihlášky podle ustanovení § 22 zákona č. 441/2003 Sb., a to pro celý seznam výrobků a služeb nebo pro jeho část. Údaje o výsledku rozhodnutí (zamítnutí přihlášky, částečně zamítnutí přihlášky) jsou uvedeny jako datum právní moci rozhodnutí/výsledek rozhodnutí.

(210) **O-551105**
(540)

DRONFEST

28.03.2020/NABYTÍ P.M. - ČÁSTEČNĚ ZAMÍTNUTÍ PŘIHLÁŠKY

(210) **O-551959**
(540)

Český catering

27.03.2020/NABYTÍ P.M. - ZAMÍTNUTÍ PŘIHLÁŠKY

(210) **O-556451**
(540)

Český národní panel

20.03.2020/NABYTÍ P.M. - ZAMÍTNUTÍ PŘIHLÁŠKY

(210) **O-557652**
(540)

Mňamky

27.03.2020/NABYTÍ P.M. - ZAMÍTNUTÍ PŘIHLÁŠKY

(210) **O-558435**
(540)

SPA PASOHLAVKY

27.03.2020/NABYTÍ P.M. - ZAMÍTNUTÍ PŘIHLÁŠKY

(210) **O-558437**
(540)

be unique

25.03.2020/NABYTÍ P.M. - ZAMÍTNUTÍ PŘIHLÁŠKY

(210) **O-558592**
(540)



17.03.2020/NABYTÍ P.M. - ZAMÍTNUTÍ PŘIHLÁŠKY

Zveřejněné přihlášky ochranných známek

(210) **O-548295**

(220) 30.05.2018

(320) 30.05.2018

(511) 1, 3

(540)

PARFUMAGE

(510) (1) chemické výrobky určené pro průmysl, vědu a fotografii, jakož i pro zemědělství a lesnictví; (3) přípravky pro bělení a jiné prací prostředky, přípravky pro čištění, leštění, odmašťování a broušení, mýdla, parfumerie, vonné oleje, kosmetika, vlasové vody, zubní pasty, čisticí prostředky a vonné přípravky, vonné přípravky pro domácnost.

(730) **Vaše DEDRA, s.r.o.**, Podhradní 69, Česká Skalice, 55203, CZ

(740) LORENC IP advokátní a patentová kancelář s.r.o., Mgr. Lukáš Lorenc, Štefánikova 256/34, Praha 5, Smíchov, 15000

(210) **O-548299**

(220) 30.05.2018

(320) 30.05.2018

(511) 9, 16, 41

(540)

Zkoušky nanečisto

(510) (9) počítačový software týkající se vzdělávání dětí, materiály pro vzdělávací kurzy ke stažení, počítačový software, interaktivní počítačový software umožňující výměnu informací, elektronické publikace ke stažení, instruktážní příručky v elektronickém formátu; (16) učebnice, tištěné příručky výukových aktivit, školící materiály s výjimkou přístrojů, tištěné materiály ke korespondenčním kurzům; (41) vzdělávací a školící služby, vzdělávací kurzy, školní kurzy zaměřené na přípravu ke zkouškám, kurzy pro zvyšování kvalifikace a další vzdělávání, testování znalostí (zkoušení), zkoušení, testování (v oblasti vzdělávání), odborné testování, elektronické online publikace periodik a knih, multimediální publikování, vydávání instruktážní literatury, výchova, vzdělávání, zábava a sportovní činnost, poskytování on-line výukových programů.

(730) **Husar Petr Mgr.**, Na Březince 1515/22, Praha 5, Smíchov, 15000, CZ

(740) JUDr. Jiří Konečný, Jugoslávská 481/12, Praha 2, Vinohrady, 12000

(210) **O-549412**

(220) 23.07.2018

(320) 23.07.2018

(511) 9, 16, 35, 41, 42

(540)

Česká studentská filharmonie

(510) (9) paměťová média - audiovizuální díla, nenahrané i nahrané nosiče audio, video nebo audiovizuálních záznamů na magnetických, optických nebo kombinovaných nosičích; (16) periodické a neperiodické publikace a tiskoviny, monografie, bibliofilie, knihy, katalogy, ročenky a kalendáře, billboardy, plakáty, psací potřeby a potřeby pro umělce, veškeré polygrafické výrobky, papír a výrobky z papíru, fotografie, reprodukce grafických i výtvarných uměleckých děl, pohlednice, vstupenky, ostatní tiskárenské výrobky a dárkové předměty spadající do této třídy; (35) výstavy k reklamním a obchodním účelům, automatizované zpracování dat a informací, reklamní, propagační, inzertní činnost, vydávání a distribuce propagačních materiálů a uživatelských publikací, organizace a realizace výstav k reklamním a obchodním účelům; (41) pořádání veřejných koncertů a uměleckých soutěží, včetně zajišťování účasti umělců, služby nahrávacího studia, zprostředkovatelské služby v oblasti vzdělávání a umění, výstavy ke kulturním a vzdělávacím účelům, lektorská a edukativní činnost, služby v oblasti kulturně - společenských akcí, jejich organizování i pořádání, redakční, vydavatelské a nakladatelské služby, vydávání časopisů, grafických i uměleckých děl a reprodukcí výtvarných uměleckých děl, agentážní činnost v oblasti výstavnictví, umění a kultury, výroba audiovizuálních pořadů včetně jejich půjčování, pořádání a zajišťování odborných kolokvií, přednášek, kurzů, seminářů a besed, činnosti k propagaci umění, ostatní služby v oblasti vzdělávání, tvorba rádiových a televizních spotů, překladatelské a tlumočnické služby, realizace výstavních expozic a provozování výstavních ploch, spadající do této třídy, konzultační a poradenské služby v oblasti výstavnictví, umění, uměleckých děl; (42) programové projekty (tvorba), multimediální aplikace (tvorba), expertizy v oblasti umění a uměleckých děl, tvorba počítačové grafiky, tvorba programů na zakázku.

(730) **Česká filharmonie**, Alšovo nábřeží 12, Praha 1 - Staré Město, 11000, CZ

(740) Mgr. Lukáš Dlabáček, patentový zástupce, Bolzanova 5, Brno, 61800

(210) **O-556126**

(220) 22.05.2019

(320) 22.05.2019

(511) 16, 35, 41

(540)

Veselá školka

(510) (16) papír, lepenka, tiskoviny, tiskárenské výrobky, potřeby pro knižní vazby, fotografie, papírenské zboží, učební a vyučovací pomůcky s výjimkou přístrojů, plakáty, kalendáře; (35) propagační činnost, reklamní činnost; (41) výchova, vzdělávání, zábava, sportovní a kulturní aktivity, provoz mateřské školky, výuka cizích jazyků.

(591) Barevná

(730) **Veselá školka s.r.o.**, Na dolnici 526/42, Praha 5, Stodůlky, 15500, CZ

(210) **O-556904**

(220) 01.07.2019

(320) 01.07.2019

(511) 16, 33, 35

(540)

Biovino



ŠLECHTITELSKÁ STANICE VINAŘSKÁ VELKÉ PAVLOVICE

(510) (16) tiskoviny, reklamní, propagační a informační materiály, etikety, obaly papírové a z plastů jinde neuvedené, obaly a tašky z papíru a plastů; (33) alkoholické nápoje s výjimkou piva, vína vyráběná v souladu s předpisy o ekologickém zemědělství včetně zvláštních pravidel pro výrobu vína; (35) pomoc při řízení obchodní činnosti, zprostředkování obchodní činnosti s výrobky výše uvedenými ve třídách 16 a 33, propagace.

(730) **Šlechtitelská stanice vinařská Velké Pavlovice, a.s.**, Pod Břehy 565/54, Velké Pavlovice, 69106, CZ

(740) RETROPATENT s.r.o., Dobiášova 1246/29, Liberec, Liberec VI-Rochlice, 46006

(210) **O-559963**

(220) 20.11.2019

(320) 20.11.2019

(511) 5, 29, 32

(540)

Není kolagen jako kolagen ...Geladrink!

(510) (5) výrobky a přípravky farmaceutické, výrobky dietetické k lékařským účelům, potraviny pro lékařské účely pro děti a dospělé, dietetické potravinářské výrobky a nápoje pro léčebné účely, určené k ochraně kloubů, vazivového aparátu, kůže, vlasů a jiných částí pohybového aparátu a lidského organismu, dietetické potraviny s kloubní bílkovinou pro lékařské použití, nápoje dietetického charakteru pro léčebné účely, přípravky pro humánní a veterinární aplikaci pro léčebné účely, bylinné výrobky pro léčebné účely, léčivé nápoje, želatinové výrobky pro lékařské účely, výrobky veterinární, výživové a doplňkové krmivo s léčebnými účinky pro zvířata, léčivé dietetické přípravky pro ochranu kloubů, kůže, pohybového aparátu zvířat, přípravky pro přípravu nealkoholických léčivých nápojů obsahujících dietetické, výživové, posilující a podpůrné doplňky; (29) želatinové potravinářské přípravky ve formě prášku; (32) nealkoholické nápoje, nealkoholické želatinové nápoje.

(730) **ORLING s.r.o.**, Na Bělisku 1352, Ústí nad Orlicí, 56201, CZ
(740) Patentová a známková kancelář, ing. Jaromír Příkryl, Včelín 1161, Hulín, 76824

(210) **O-560207**
(220) 29.11.2019
(320) 29.11.2019
(511) 35, 36, 37, 39, 41, 42, 43, 45

LEARN2LEAD

(510) (35) reklama, řízení obchodní činnosti, obchodní administrativa, kancelářské práce; (36) pojištění, finančnictví, peněžnictví, služby v oblasti nemovitostí; (37) stavebnictví; (39) doprava, balení a skladování zboží, organizování cest; (41) vzdělávání, školení, zábava, sportovní a kulturní činnosti; (42) vědecké a technické služby a související výzkum a projektování, průmyslová analýza a výzkum, návrh a vývoj počítačového hardwaru a softwaru; (43) stravovací služby, přechodné ubytování; (45) právní služby, fyzické zabezpečení hmotného majetku a osob, služby poskytované právníky, právními asistenty a osobními advokáty fyzickým osobám, skupinám fyzických osob, organizacím a podnikům.
(730) **Learn2Lead s.r.o.**, Sokolovská 270/201, Praha 9, Vysočany, 19000, CZ

(210) **O-560208**
(220) 29.11.2019
(320) 29.11.2019
(511) 35, 36, 37, 39, 41, 42, 43, 45
(540)



(510) (35) reklama, řízení obchodní činnosti, obchodní administrativa, kancelářské práce; (36) pojištění, finančnictví, peněžnictví, služby v oblasti nemovitostí; (37) stavebnictví; (39) doprava, balení a skladování zboží, organizování cest; (41) vzdělávání, školení, zábava, sportovní a kulturní činnosti; (42) vědecké a technické služby a související výzkum a projektování, průmyslová analýza a výzkum, návrh a vývoj počítačového hardwaru a softwaru; (43) stravovací služby, přechodné ubytování; (45) právní služby, fyzické zabezpečení hmotného majetku a osob, služby poskytované právníky, právními asistenty a osobními advokáty fyzickým osobám, skupinám fyzických osob, organizacím a podnikům.
(591) Barevná
(730) **Learn2Lead s.r.o.**, Sokolovská 270/201, Praha 9, Vysočany, 19000, CZ

(210) **O-560358**
(220) 06.12.2019
(320) 06.12.2019
(511) 7, 12, 20
(540)

INNOTECH

(510) (7) 3D tiskárny, speciální vozidla na čištění silnic, speciální vozidla - stavební stroje; (12) vozidla, součásti vozidel, dopravní prostředky silniční, vodní a vzdušné; (20) nábytek, stoly, židle, lůžka, skříně, dveře.
(730) **Mrkvica Zdeněk Ing.**, Sosnová 670/15, Brno, Jundrov, 63700, CZ

(210) **O-560520**
(220) 13.12.2019
(320) 13.12.2019
(511) 25, 28, 35, 41, 44
(540)



(510) (25) oděvy, obuv, kloboučnické zboží, módní doplňky v rámci této třídy, sportovní oděvy, sportovní obuv; (28) potřeby a nářadí pro sport, fitness, gymnastiku a posilování v rámci této třídy, sportovní a posilovací stroje a zařízení v rámci této třídy; (35) velkoobchodní a maloobchodní činnost se zaměřením na výše uvedené výrobky ve třídách číslo 25 a 28, zprostředkovatelská obchodní činnost se zaměřením na výše uvedené výrobky ve třídách číslo 25 a 28, komerční využití internetu v oblastech obchodu se zaměřením na výše uvedené výrobky ve třídách č. 25 a 28, internetový obchod (e-shop) se zaměřením na výše uvedené výrobky ve třídách číslo 25 a 28, inzertní, propagační služby a komerční informační služby prostřednictvím internetu za účelem obchodu se zaměřením na výše uvedené výrobky ve třídách číslo 25 a 28, předvádění zboží, reklama on-line v počítačové síti, rozšiřování vzorků zboží, reklama, marketing, franšizing; (41) vydávání elektronických knih a časopisů on-line, fotografování, vydávání knih, časopisů a periodik, cvičení, gymnastický výcvik, organizování a vedení seminářů a kongresů v oblasti fitness, rekreačních aktivit a tréninku, provozování sportovních zařízení a fitness center, konzultace a poradenství týkající se cvičení a posilování, organizování sportovních soutěží, nahrávání instruktážních filmů se zaměřením na fitness, posilování a zdravý životní styl; (44) konzultace a poradenství zaměřené na zdravý životní styl.
(730) **Ráca Jiří**, nábřeží Závodu míru 1835, Pardubice, Zelené Předměstí, 53002, CZ
(740) Jansa, Mokrý, Otevřel & partneři s.r.o., Mgr. et Mgr. Petr Mališ, advokát, Sokola Tůmy 743/16, Ostrava, Mariánské Hory, 70900

(210) **O-560686**
(220) 20.12.2019
(320) 20.12.2019
(511) 1, 5, 29, 30, 35, 40, 42, 43
(540)



(510) (1) mouky k průmyslovým účelům, odpad ze zpracovaného obilného zrna pro průmyslové účely; (5) přípravky pro dietetické účely posilující pro dospělé, děti a nemocné na bázi mouky, dietetické nutriční nápoje, potravinářské výrobky biologické, dietetické, obohacené vitamíny, organickými a anorganickými látkami, posilující pro dospělé, děti a nemocné, vše pro léčebné účely; (29) výrobky obsahující luštěniny a směsi z nich; (30) zlepšující přípravky do chleba, pečiva a cukrářských výrobků, pekařské a cukrářské výrobky obsahující upravené mandle, ořechy a arašidy, suroviny a polotovary pro pekárenskou a cukrářskou výrobu tj. zahušňovací a pojící činidla, zpracovaná mouka obsahující všechny přísady nutné pro výrobu pekařských a cukrářských výrobků, trvanlivého a jemného pečiva, mlynářské, těstářské a pekárenské výrobky, potravinářské mouky,

mouky z obilovin a z luštěnin, výrobky obsahující obiloviny a směsi z nich, výrobky z mouky, výrobky z luštěnin a obsahující mouku z obilovin nebo luštěnin pro další zpracování, jemné a trvanlivé pečivo, med, kakaové a cukrářské výrobky, náplně pro pekařské a cukrářské výrobky, zlepšující přípravky do chleba, pečiva a cukrářských výrobků, zejména výrobky ze sladu, zbytkové produkty ze zpracovaného obilného zrna pro humánní účely, těstoviny neobsahující cholesterol; (35) maloobchodní prodej pekařských a cukrářských výrobků, maloobchodní prodej nealkoholických teplých a studených nápojů; (40) pekařství, mlynářství; (42) vývoj mlynářských, těstářských a pekárenských výrobků a technologií; (43) provozování kaváren a občerstvení.

(730) **PEK GROUP, a.s.**, Pyšelská 2327/2, Praha 4 - Chodov, 14900, CZ

(210) **O-560871**

(220) 06.01.2020

(320) 06.01.2020

(511) 5, 35, 39

(540)



(510) (5) farmaceutické výrobky, potravinové doplňky s příznivými účinky na zdraví; (35) distribuce potravin, nápojů, drogistického zboží a elektroniky prostřednictvím samoobslužných prodejních automatů, reklamní služby; (39) balení a třídění zboží před jeho odesláním.

(591) Barevná

(730) **Pick-up & 24 a.s.**, Pod vrstevnicí 1760/23, Praha 4, Krč, 14000, CZ

(210) **O-561003**

(220) 18.02.2020

(320) 18.02.2020

(511) 25, 41, 43

(540)

Kavárna Fejeton

(510) (25) oděvy, obuv, pokrývky hlavy; (41) vzdělávání, školení, zábava, sportovní a kulturní činnosti; (43) služby zajišťující stravování a nápoje, dočasné ubytování.

(730) **Kavárna Fejeton s.r.o.**, Hošťálkova 1949/29, Praha 6, Břevnov, 16900, CZ

(210) **O-561008**

(220) 13.01.2020

(320) 13.01.2020

(511) 16, 35, 36, 41, 42

(540)



(510) (16) tiskoviny, periodický a neperiodický tisk, odborné a informační publikace a texty na papírových nosičích, propagační tiskoviny, letáky, texty, fotografie a fotografická alba, plakáty a papírové reklamní desky a poutače, propagační a upomínkové předměty z papíru, lepenky a plastu (plastové tašky a plastové obaly zařazené v této třídě); (35) reklamní a propagační činnost prostřednictvím všech médií, obchodní marketing, komerční správa licencí na výrobky a služby ostatních, rozšiřování reklamních nebo inzertních materiálů, sestavování výpisů z účtu, zaslání reklamních materiálů zákazníkům, aktualizování reklamních materiálů, pronájem reklamních ploch, fakturace, prezentace výrobků v komunikačních médiích pro účely maloobchodu, obchodní reklama (pro třetí osoby), automatizované zpracování dat a informací; (36) finanční služby, bankovníctví, banky úvěrové, clearing (zúčtování vzájemných pohledávek a závazků - bezhotovostní operace), převody (platební) vykonávané elektronicky, finanční analýzy, finanční informace, konzultační služby (finanční), finanční řízení; (41) vzdělávání a školení, organizování a vedení výukových a motivačních programů, seminářů, školení, kurzů, workshopů a podobných vzdělávacích a konzultačních akcí,

organizace zábavně-spoločenských a kulturních akcí, organizace, provozování a provádění her a soutěží, i veřejných; (42) vědecké a technologické služby, služby v oblasti výzkumu, design a vývoj softwaru, počítačové programování, instalace, údržba, aktualizace a modernizace počítačového softwaru, konzultace v oblasti počítačů, poskytování dočasného používání on-line operačního softwaru bez možnosti stažení pro přístup ke cloudové výpočetní síti a její používání, poskytování dočasného používání počítačového softwaru bez možnosti stažení, forenzní poradenství a analýzy týkající se telekomunikačních zařízení, forenzní poradenství a analýza dat z mobilních zařízení, záznamů telekomunikačních hovorů, dat a měření z průzkumu šíření vysokofrekvenčního signálu, online informace o všech výše uvedených službách ve tř. 42, cloud computing, software jako služba (saas), tvorba počítačového softwaru, konverze počítačových programů a dat, s výjimkou fyzické konverze, poradenství v oblasti informačních technologií.

(591) Barevná

(730) **Česká spořitelna, a.s.**, Olbrachtova 1929/62, Praha 4, 14000, CZ

(210) **O-561244**

(220) 22.01.2020

(320) 22.01.2020

(511) 16, 30, 40

(540)

DARK STAR

(510) (16) obaly (papírnícké zboží), papírové obaly na kávu, obalové fólie z plastických hmot, papírové etikety; (30) káva, pražená káva, nepražená káva, kávové směsi, nápoje na bázi kávy, kávové příchutě a náhražky; (40) zpracování a úprava potravin - kávy, pražení kávy, mletí kávy, poradenství a poskytování informací v oblasti zpracování kávy.

(730) **Coffe Source s.r.o.**, Štěrbobohská 560/73, Praha 10, Hostivař, 10200, CZ

(740) Ing. Jarmila Javoříková, Slunečná 4566, Zlín, 76005

(210) **O-561269**

(220) 23.01.2020

(320) 23.01.2020

(511) 1, 2, 6, 7, 8, 9, 11, 12, 16, 17, 19, 27, 29, 31, 35, 36, 37, 38, 39, 40, 41, 42, 43, 44, 45

(540)

koncern MEDIS

(510) (1) chemikálie používané v průmyslu a vědě, průmyslové organické chemikálie, chemikálie používané ve výrobě, chemické látky, chemické materiály a chemické přípravky a přírodní chemické prvky, čisticí prostředky pro výrobu a průmysl, soli pro průmyslové účely, filtrační materiály chemické a minerální, minerální přípravky k použití ve výrobě, minerální sorbenty, palivové elementy pro jaderné reaktory, palivo do jaderného reaktoru, grafit pro jadernou energii, moderující látky pro jaderné reaktory, štěpné materiály pro jadernou energetiku, radioaktivní prvky pro vědecké účely, radon; (2) nátěrové hmoty všeho druhu pro průmyslové i umělecké použití, barvy, laky, ochranné prostředky proti plísni a hnilobě, baktericidní barvy a nátěry, konzervační prostředky, a to pro dřevo, pro kůži, mořidla, barviva pro potraviny a nápoje, barviva pro barvení oděvů, latexové emulze, emulzní nátěrové hmoty, disperzní barviva, tmely, pomocné přípravky v oboru nátěrových hmot, chemické přípravky pro povrchovou úpravu, barvy práškové, nástřikové hmoty, antikorozní přípravky; (6) obecné kovy a jejich slitiny, kovové stavební materiály, kabely a kovové dráty, kovové potřeby zámečnické a klempířské, kovová dlažba, dláždění a dlaždice, kovové dopravní značky, drátěné pletivo, kovové dveře, rámy a kování, kovové potrubí, ložiskové kovy, kovové konstrukce pevné i přenosné, kovové lešení, kontejnery, palety, kovové nádoby a sudy, kovové nádoby na stlačený a/nebo zkapalněný plyn, kovové markýzy, stavební kovové příčky, signalizační panely, silniční svodidla, sochy a sošky z obecných kovů, kovové žaluzie; (7) zemědělské, zahradnické a lesnické stroje a přístroje, obráběcí stroje (s výjimkou těch, které jsou zahrnuty ve tř. 9-12), soukolí a hnací řemeny, balicí stroje, elektromechanické stroje na přípravu pokrmů, stroje a přístroje na čištění, sušicí stroje, dřevobráběcí stroje, stroje užívané v zemědělství, lesnictví, zahrádkářství a vinařství, sekačky, elektrotechnická zařízení a přístroje pro domácnost, konkrétně kuchyňské drtiče, přístroje na mletí potravin a mixery, lisy na ovoce a na zeleninu, jejich části a součásti, domácí automatické pračky, myčky na nádobí, vysavače prachu, leštiče parket, vrtačky a jejich části, řetězové pily a okružní pily a jejich části, tlakové myčky, svářecí soupravy, kompresory, bazénová technika v rámci této třídy, motory kromě motorů pro pozemní vozidla, líně, lisovací nástroje pro strojní lisy, upínací hlavy pro nástroje a obrobky, frézy a další malá

mechanizace, míchače a míchačky, přístroje pro hermetické uzavření a odsávání vzduchu, stroje na svařování plastových fólií, elektrické nářadí, konkrétně elektrické ruční vrtačky, elektrické šroubováky, brusky, pilky, hoblíky a ostatní nástroje poháněné elektrickým motorem nebo jiným mechanických pohonem spadající do této třídy; (8) zemědělské a zahradnické nástroje a nástroje na úpravu zahrad, nářadí a přístroje s ručním pohonem, nože, vidličky, lžíce, nástroje pro řezání, broušení a střihání, zahradnické nůžky, sečné zbraně, břitvy, ostatní nožičské výrobky, upínací desky a upínací přístroje, ruční česáčky na ovoce, plecí motyčky, ruční mechanické lisy na ovoce a zeleninu, hrábě všeho druhu, rýče, lopaty, sekery, sekáčky, krbové náčiní, ruční zahradní technika spadající do této třídy, ruční dílenská technika, vrtáky, řezné nástroje, frézky, hoblíky, kladiva, kleště, kleštičky, maticové klíče, kosa a brouska na kosa, brusné nástroje pro ruční broušení, a to ruční brusy a brusky, brusné kameny a kotouče, ruční stavební nářadí, ruční pily, šroubováky, ruční kuchyňské přístroje, nářadí, nástroje, přístroje a pomůcky pro vybavení domácích dílen v rámci této třídy, dávkovací zařízení, ruční postřikovače, a to insekticidní, proti hmyzu, nýtovačky a nýtovací nástroje, ruční tvářecí přístroje, ostatní ruční nářadí a ručně ovládané nástroje a náčiní zemědělské a zahradnické pro kutily a pro volné chvíle, vše v rámci této třídy, elektrické žehličky; (9) data, databáze a jiné informační produkty na magnetických a optických nosičích, nosiče dat všeho druhu spadající do tř. 9, elektronické sítě, elektronické časopisy, elektronická periodika a knihy v elektronické podobě, software pro počítače, nahraný software na CD a DVD discích a magnetických médiích, zvukové a obrazové záznamy na optických, magnetických a magneticko-optických nosičích, elektrické stroje a přístroje ve tř. 9, a to přístroje pro měření a analýzu, diagnostické přístroje zařazené ve tř. 9, telefonní přístroje a ústředny, zástrčkové a zásuvkové moduly, přístroje a nástroje vědecké, geodetické, signalizační a pro účely kontrolní, měřicí a regulační technika, jističí a spínací přístroje, zařízení pro rozvod elektrické energie, elektroinstalace, potrubí a kabelové žlaby, slaboproudé, nízkonapěťové a vysokonapěťové přístroje, přístroje pro zpracování informací a výrobky výpočetní techniky, elektromontážní a elektroinstalace materiál v rámci této třídy, polovodičové výrobky, telekomunikační technika, konkrétně telefony, faxy, zařízení pro reprodukci dat, kopirovací stroje, spotřební elektronika, elektronické oznamovací a informační tabule, světelná nebo mechanická návěstí, řídicí a kontrolní panely, informační systémy, přístroje pro audiovizuální komunikaci, přístroje pro záznam, převod a reprodukci zvuku nebo obrazu a jejich součástí, elektronické řídicí systémy, přístroje a jejich součástí, elektronky a svítidla - zářivky, optické a optickoelektrické přístroje, přístroje pro signalizaci a kontrolu, signalizační píšťalky, elektrické a elektrodynamické zařízení pro dálkové ovládání průmyslových procesů, železničních uzlů, pro dálkové řízení signalizace, solární zapalování, dávkovače (dozimetry), elektrické indikátory, snímače teploty - teploměry, ukazatel výšky hladiny vody - vodoznaky, elektronická zabezpečovací technika a zabezpečovací systémy, kódovací a dekódovací zařízení, analogové a digitální karty, zařízení s provozem na mince, hasicí zařízení, elektrické spotřebiče pro domácnost - elektrická váha, skleníkové termostaty, automatické větráky pařenišť, elektrická zařízení pro vábení a hubení hmyzu, speciální pouzdra pro přístroje a nástroje v rámci této třídy, ochranné přilby a rukavice, osobní ochranné prostředky proti nehodám, plovací kruhy a vesty, potápěčské masky, oděvy a přístroje, kalibrované výrobky ze skla spadající do třídy 9, vše v rámci této třídy; (11) přístroje pro osvětlení, topení, výrobu páry, pro vaření, přístroje chladicí, pro sušení, ventilaci, distribuci vody, sanitární zařízení, klimatizace, digestoře, přístroje pro topení a větrání sklenic, zařízení na sušení krmiva, solární tepelné akumulátory - kolektory, lampová svítidla a lampióny, zahradní lampy a lampy pro rostliny, lampy germicidní - ničící bakterie, kapesní svítilny, krby, kamna, pece a sporáky na tuhá, kapalná a plynná paliva a na elektrický proud a jejich součástí a příslušenství, přístroje pro pečení, opékání, grilování a příslušenství, zahradní grily, mikrovlnná zařízení, stroje a zařízení na úpravu vody, přístroje pro víření vody, přístroje pro chlorování bazénů, osvětlení a svítidla v rámci této třídy, vanové a sprchové kabiny, vybavení koupelen, saunová zařízení a vybavení saun, solárií, zařízení pro ohřívání vody, zejména zásobníkové a průtokové ohříváče vody, atomové reaktory, bezpečnostní příslušenství pro vodovodní a plynová zařízení a potrubí, destilační kolony a přístroje, chladicí přístroje a zařízení, pece pro průmyslové účely, rekuperační výměníky, regulátory na vodní nebo plynové zařízení a potrubí, zařízení na čištění odpadních vod, zařízení pro čištění plynu, zařízení pro výrobu páry, zařízení na spalování odpadů, průmyslové kotle, vysoké pece, regulační a bezpečnostní zařízení pro rozvod vody a plynu, výměníky tepla, nikoliv jako části strojů, tlakové zásobníky vody, nádrže pro úpravu odpadních vod pro průmyslové účely, septikové nádrže, chladicí nádrže pro pece, kolony pro fyzikální separaci frakcí, čisticí kolony na čištění plynů, plynové kondenzátory, ne části strojů,

potrubí pro výhřevné kotle, přehříváče páry (k průmyslovým účelům), ekonomizéry paliva, zařízení jaderné elektrárny, zařízení na zpracování jaderného paliva a materiálů sloužících jako moderátory jaderné reakce, jaderná zařízení, jaderné reaktory, reaktory na reakce plynů s pevnými látkami, biologické reaktory na čištění průmyslových odpadních vod, elektrické pece (pro průmyslové využití), hořáky, kouřovody, zařízení pro zpracování bioplynu; (12) vozidla a dopravní prostředky, traktory, transportéry, vozíky, vozíky na manipulaci se zbožím, vozíky nákupní, vozíky na zavazadla, vyklápěcí vozíky, vyklápěcí zařízení jako části nákladních vozidel, tříkolky - dodávkové tříkolky, zásobovací tříkolky, dvoukoláky, trakaře, jízdní kola a jejich součástí a doplňky obsažené v této třídě, stojany na jízdní kola, speciální košíky pro jízdní kola, motocykly a mopedy, doplňky a příslušenství k automobilům a motocyklům, kola a pneumatiky, elektromobily, dětské kočárky, čluny, jachty, obytné přívěsy, padáky, přepravní saně, vznášedla, spojovací a převodová ústrojí pro pozemní vozidla; (16) papír, periodické a neperiodické publikace, knihy, učebnice a učební pomůcky a materiály pro výuku v rámci této třídy, časopisy, brožury, fotografie, informační produkty na papírových nosičích, letáky, plakáty, data a databáze na papírových nosičích, tištěné manuály, reklamní, propagační, užitkové, umělecké nebo ozdobné předměty z papíru, a to pohlednice, dopisní papíry, obálky, přání, kalendáře, samolepky, obtisky, sošky z papírové hmoty, balicí papír, tašky, sešity, skicáky, rolety z papíru, papírové prostírání, ubrusky a ubrusy, sáčky z papíru nebo z umělých hmot jako obaly, psací stroje a kancelářské potřeby (vyjma nábytku), blány z umělých hmot přilnavé natahovací pro paletizaci, vinětovací stroje, obalové materiály z plastu; (17) kaučuk, gutaperča, guma a výrobky z těchto materiálů v rámci této třídy, částečně zpracované plastické hmoty a polotovary z plastických hmot (pvc, polyuretan, polypropylen, polyester, polyamid) konkrétně ve tvaru fólie, desek a tyčí, nitě a vlákna z umělé hmoty, kromě vláken k textilním účelům, pěnové materiály na bázi gumy a plastických hmot, fólie z umělých hmot pro zemědělské účely, materiály k těsnění, ucpávání a izolaci, a to izolační nátěry, laky a omítky, izolační oleje, plst pro izolaci, izolační papír, izolační rukavice, izolační tkaniny, minerální vlna k izolaci, gumové pytle a sáčky pro obchodní balení, nekovové potrubí, hadice, hadice na zalévání; (19) nekovové stavební materiály - řezivo neopracované, dřevo polozpracované, a to trámy, prkna, panely, překližky, dřevěné obložení stěn i podlah, dýhy ze dřeva, podlahy a podlahové materiály pro interiéry, konkrétně dřevěné, palubkové, lamelové, z korku nebo obsahující korkovou drť, podlahové prvky, parketové dílce, schodové stupně nekovové, parapetní desky, plovoucí podlahy, dveře nekovové, dlažba, žaluzie a markýzy nekovové, stavební portály, nekovové vertikální žaluzie, rolety a plísě, dveřní a předokenní markýzy i žaluzie nekovové všech druhů a typů v rámci této třídy, stavební sklo, a to skleněné tašky, dlaždice, mozaikové sklo, obkladačky, sklo drátěné, sklo izolační, bazény plavecké - nekovové, figurky z kamene, betonu a mramoru, fólie a desky z umělých hmot na značení cest (dopravní značení), geotextilie, křemen, křišťál, lepenka pro stavební účely, nekovová lešení, nekovové mříže a mřížoví, okenice, ohrady a ploty, rákos pro stavební účely, rámy pro skleníky nekovové, šamot, šindele, škvára, terakota, trhové stánky, podlahové krytiny z plastů, termosetových laminátů, dřeva, korku, dýhy a podlahových prvků obsahujících dýhu; (27) podlahové krytiny na hotové podlahy, podlahové krytiny s izolačními vlastnostmi, koberce, koberečkové, koberečky do automobilů, podložky pod koberce, rohožky a protiskluzové rohože, předložky, tapety a nástěnné koberce s výjimkou textilních, umělé trávníky; (29) mléko a mlékárenské výrobky všeho druhu, konkrétně mlékárenské ošetřené mléko, mléko ochucené, slazená a neslazená mléka, smetana, zahuštěná smetana, máslo, tvaroh, sýry, sušené mléčné výrobky, mléčné nápoje, mléčné nápoje kysané, jogurty a výrobky na bázi jogurtu, maso, ryby, drůbež a zvířina, masové výtahy, konzervované, mražené, sušené a vařené ovoce a zelenina, želé, džemy, kompoty, vejce, potravinářské oleje a tuky; (31) surové a nezpracované zemědělské, zahradnické a lesní produkty, zrna a semena surová nebo nezpracovaná, čerstvé ovoce a zelenina, čerstvé bylinky, zahradnické a lesní produkty, rostliny, sadovnícký materiál (rostlinný a školkařský materiál v rámci této třídy), cibulky a sazenice k pěstování rostlin, čerstvé ořechy, osivo, travní semena, rostlinný odpad (surovina), slad a nezpracované obilniny, krmiva a potrava pro zvířata, mulč, mulče z přírodních materiálů k potlačování plevelů v zahradnictví, výrobky z kůry pro použití při mulčování, zahradnické mulče, živá zvířata, podestýlky a stelivo pro zvířata; (35) činnost organizačních a ekonomických poradců, ekonomické prognózy, obchodní nebo podnikatelské informace, komerční informační kancelář, systematizace informací do počítačové databáze, marketingové studie, obchodní průzkum, průzkum trhu, zprostředkovatelská činnost v oblasti obchodu s výše uvedenými výrobky zařazenými do tříd 1, 2, 6, 7, 8, 9, 11, 12, 16, 17, 19, 27, 29, 31 a níže uvedenými službami zařazenými do tříd 35, 36, 37, 38, 39,

40, 41, 42, 43, 44 a 45, průzkum a analýza trhu, konkrétně trhu realit, pomoc při řízení obchodních a průmyslových podniků, pomoc při řízení obchodní činnosti, poradenství v obchodní činnosti, obchodní management a podnikové poradenství, obchodní a podnikatelský průzkum, personální poradenství, poskytování služeb v oblasti marketingu, propagace a public relations, obchodní reklama pro třetí osoby, průzkum veřejného mínění, reklamní agentura, rozšiřování reklamních a inzertních materiálů, zpracování textů, vydávání, zveřejňování, oznámení, vyhlášení a publikování reklamních textů, zprostředkovatelská činnost v oblasti komerčního výstavnictví, vše v rámci této třídy, licence na výrobky a služby pro třetí osoby (komerční správa); (36) činnost realitní kanceláře, pronájem bytů, pronájem nájemních domů, správa realit a nemovitostí, finanční analýzy, finanční informace, finanční odhady a oceňování nemovitostí, finanční poradenství, finanční řízení, kapitálové investice, zprostředkovatelské a poradenské služby v oblasti realit; (37) poradenská a konzultační činnost v oblasti stavebnictví, provádění staveb včetně jejich změn, udržovacích prací na nich a jejich odstraňování, a to demolice staveb, čištění budov - vnějších povrchů i interiéru, pískování, izolace staveb proti vlhkosti, hluku, malování a natírání interiéru a exteriéru, čištění oken, zednické služby, pokrývačské služby, klempířské a instalatérské práce, truhlářství a údržba nábytku, provádění inženýrských staveb, stavební dozor, montáže lešení, poskytování stavebních informací, výstavba obchodních stánků a obchodů, instalace, údržba a oprava vyhrazených elektrických zařízení, elektrických spotřebičů, chladicích zařízení, klimatizačních zařízení, topných zařízení, výtahů, odrušování elektrických zařízení, montáž, údržba a opravy počítačového vybavení a elektronického vybavení, instalace a opravy požárních hlásičů, malování a opravy reklamních tabulí, instalace a opravy telefonů, montáž, údržba a servis zařízení jednotné telekomunikační sítě, poskytování informací vztahujících se k opravám nebo údržbě jaderných elektráren, servis pro jaderné elektrárny, výstavba jaderných elektráren; (38) zřizování jednotné telekomunikační sítě, počítačová komunikace, přenos zpráv a obrazových informací pomocí počítačů, poskytování přístupu k platformám elektronického obchodování na Internetu, přístup k obsahu Internetu, k internetovým stránkám a portálům, služby audiovizuální komunikace, vysílání audiovizuálního a multimediálního obsahu prostřednictvím Internetu, zprostředkování dat, jakož i audio, video a multimediálních obsahů na Internetu a v jiných komunikačních sítích, poskytování přístupu k on-line databázím, poskytování přístupu k webovým stránkám, poskytování přístupu k internetovým diskusním stránkám, poskytování online interaktivních elektronických vývěsek, poskytování přístupu do internetových (diskusních) fór, poskytování přístupu ke stránkám na elektronické informační síti, poskytování přístupu do internetových konferenčních místností, k elektronickému tržišti, jakož i k datům v komunikačních sítích a k platformám na Internetu, fóra (chatové místnosti) pro sociální síť, služby diskusních místností pro sociální síť; (39) doprava a skladování, instalace dopravního značení silnic a mostů; (40) recyklace jaderných paliv, konverze jaderných paliv, výroba energie jadernými elektrárnami, zpracování jaderného odpadu, zpracování jaderného paliva; (41) výchovná a vzdělávací činnost, pořádání kurzů, seminářů, školení, konferencí apod., korespondenční kurzy, vzdělávací a/nebo zábavné a/nebo sportovní soutěže, organizování a pořádání kulturních nebo vzdělávacích výstav, vydavatelská činnost a zpravodajství, školící služby, zvuková, obrazová a multimediální produkce a fotografie, vydávání webových časopisů, elektronické publikace (bez možnosti stažení), elektronické online publikace periodik a knih, publikování multimediálních materiálů on-line, elektronické publikování, online publikování, služby vydavatelství (včetně vydávání elektronických publikací), publikování textů ve formě elektronických médií, služby vydavatelství, workshopy a semináře, pořádání kulturních, společenských, sportovních akcí, pořádání charitativních a benefičních akcí v rámci této třídy, psaní a vydávání textů s výjimkou reklamních, umělecká činnost a kulturní tvorba, včetně veřejných vystoupení; (42) projektování, projektová činnost a studie technických projektů, projektová činnost v investiční výstavbě, architektonické poradenství, služby architekta, inženýrské práce – expertizy, průmyslový design, urbanistické plánování, odborné poradenství (s výjimkou obchodního), a to konkrétně odborná technická, poradenská a konzultační činnost v oblasti investičního rozvoje v rámci této třídy, poradenství o ochraně životního prostředí, technický průzkum, programové projekty, tvorba informačních databází, služby v oblasti informačních technologií, a to vývoj software, programování a implementace software, vývoj počítačového hardwaru, webhostingové služby a software jako služba a pronájem software, pronájem počítačového hardware a počítačového vybavení, konzultační, poradenské a informační služby v oblasti informačních technologií, služby zabezpečení, ochrany a obnovy v oblasti informačních technologií, služby kopírování a konverze dat, služby

kódování dat, počítačové analýzy a počítačová diagnostika, výzkum, vývoj a zavádění počítačů a počítačových systémů, správa počítačových projektů, vytěžování dat, služby v oblasti digitálních vodoznaků, služby v oblasti počítačů v rámci této třídy, služby v oblasti počítačových sítí, aktualizace paměťových bank počítačových systémů, služby v oblasti přesunu dat, aktualizace webových stránek pro třetí osoby, monitorování počítačových systémů pomocí vzdáleného přístupu, vědecké a technologické služby, odhady v oblasti technologie prováděné inženýry, odhady inženýrů ve vědeckých oblastech, řízení jakosti, poradenství v oblasti zabezpečení počítačů a dat, poradenství v oblasti SW; (43) dočasné ubytování, poskytování jídla a nápojů, poskytování přechodných kancelářských prostor, půjčování nábytku, ubrusů a prostírání, charitativní služby, a to poskytování přechodného ubytování, dočasný pronájem pokojů, hotely, ubytovny a penziony, prázdninové a turistické ubytování, jesle, denní stacionáře a zařízení pro péči o seniory, poradenství poskytované telefonními centry a horkými linkami v oblasti dočasného ubytování, poskytování informací o dočasném ubytování přes Internet, poskytování prostor pro pořádání akcí a prostor pro jednání, služby v oblasti pohostinství (ubytování), cestovní kanceláře zajišťující ubytování, hostely, hotelové a motelové služby, centra denní péče, domovy důchodců, poskytování prostor k bydlení s asistencí (dočasné ubytování), respitní péče ve formě denní péče o dospělé, poskytování komunitních center pro společenská shromáždění a setkání, poskytování konferenčních místností, bary (služby -), bistra (služby), bufetové služby, bufety rychlého občerstvení, čajovny, gril – restaurace, hotelové restaurační služby, jídelny (závodní -), kavárna, pivnice, pizzerie, klubové služby (poskytování jídla a nápojů), podávání stravování a nápojů v restauracích a barech, příprava a poskytování stravování a nápojů pro okamžitou spotřebu, příprava jídel, příprava jídel pro druhé na základě využití outsourcingu, restaurační služby v oblasti rychlého občerstvení, cateringové služby zaměřené na zásobování jídel, charitativní služby, konkrétně zajišťování potravin a nápojů, poskytování jídel bezdomovcům nebo sociálně slabým, stravovací služby pro domovy důchodců, stravovací služby pro nemocnice, stravovací služby pro pečovatelské domy, stravovací služby pro podnikové jídelny; (44) služby v oblasti zemědělství, zahradnictví a lesnictví, pronájem zařízení pro zemědělství, vodohospodářství, zahradnictví a lesnictví, zemědělské služby (chov zvířat), zemědělské služby (pěstování plodin), poradenství vztahující se k chovu a výživě zvířat, plemenářské služby, zalesňování, údržba trávníků, rostlinné školky, pronájem zvířat a rostlin, zahradní a krajinářská tvorba, obnova a zakládání parků, obnova a výsadba alejí, revitalizace zeleně, projektování zeleně, rekultivace území, provádění technických i biologických rekultivačních prací, aranžování květin, kontrola v zemědělství, informační služby týkající se zemědělství, konzultační a poradenské služby týkající se zemědělství, zahradnictví a lesnictví, pěstitelské poradenské služby vztahující se k zemědělství, poradenství a konzultace týkající se používání hnojiv v zemědělství, zahradnictví a lesnictví; (45) služby on-line sociálních sítí, dostupné prostřednictvím mobilních aplikací ke stažení, služby sociálních sítí online, online služby navazování sociálních kontaktů, právní poradenství, právní zastupování, poradenské služby týkající se spotřebitelských práv (právní poradenství), vyšetřování a dohled v oblasti fyzické bezpečnosti osob a zabezpečení hmotného majetku, správa autorských práv, licence počítačového software, licence k právům duševního vlastnictví, registrace názvu domén (právní služby), pronájem názvů internetových domén.

(730) **M.I.S. a.s.**, Resslova 956/13, Hradec Králové, 50002, CZ

(740) **BOHEMIA PATENT**, Ing. Jana Vandělíková, Petrská 1136/12, Praha 1, Nové Město, 11000

(210) **O-561289**
(220) 23.01.2020
(320) 23.01.2020
(511) 5, 29, 30
(540)



(510) (5) cukrovinky a pekárenské výrobky s posilujícím a podpůrným léčivým účinkem, cukrovinky a pekárenské výrobky pro diabetiky upravené pro lékařské účely; (29) konzervované, sušené a vařené ovoce, rosoly, zavařeniny, želatina, zpracované ořechy, arašidy, sušené a vařené ovoce; (30) trvanlivé, polotrvanlivé a jemné pečivo, čokoládové a nečokoládové cukrovinky, bonbóny a cukrátky, čokoláda, fondán, karamelky, keksy, koláče, kreky, lízátky, oplatky, perníky, medovíčky, biskvity, suchary, sušenky, piškoty, vánoční kolekce a jiné cukrovinky na zdobení vánočních stromčků, vafle, trubičky, dezerty, komprimáty, želé, napolitánky, pastilky, tyčinky, žvýkačky, obilné přípravky, mandlové cukrovinky, marcipán, mentolové bonbony, pralinky, biskvity, potraviny vyrobené z obilovin, zákusky, müsli, ovocné želé, kakao, káva, čaj, cukr, med, kávové náhražky.
(591) Barevná
(730) **I.D.C. Holding, a.s.**, Bajkalská 19B, 821 01 Bratislava, SK
(740) C|K|T ČERVENKA TURKOVÁ & PARTNERS Advokátní, patentová a známková kancelář, Mgr. Jana Turková, advokát, Anny Letenské 34/7, Praha 2, Vinohrady, 12000

(210) **O-561290**
(220) 23.01.2020
(320) 23.01.2020
(511) 16, 21, 32
(540)

Erko, pivo z recyklované vody

(510) (16) tištěné reklamní a inzertní materiály; (21) poháry skleněné, sklenice, poháry keramické, džbány keramické, holby keramické, stojany na jídelní lístky keramické, porcelánové tácky, porcelánové džbány; (32) pivo a pivovarnické výrobky (nápoje).
(730) **VEOLIA ČESKÁ REPUBLIKA, a.s.**, Na Florenci 2116/15, Praha 1, 11000, CZ
(740) Mgr. Eva Indrová, Východní 424/1, Praha 6, Střešovice, 16200

(210) **O-561374**
(220) 28.01.2020
(320) 28.01.2020
(511) 3, 14, 35
(540)

REZA

(510) (3) kosmetika, kosmetické přípravky pro péči o pleť, obličej a tělo, mýdla, kosmetické krémy, vlasové vody, šampony, voňavkářské výrobky, parfém, kolínská voda, éterické oleje, přípravky na provonění vzduchu, aroma difuzéry s rákosovými tyčinkami, přípravky na líčení; (14) klenoty, šperky, drahé kameny, slitiny drahých kovů, manžetové knoflíky, spony na kravaty, prsteny (šperky), náramky, náušnice, přívěšky, náhrdelníky, přívěšky (šperky), přívěšky ke klíčům z drahých kovů, umělecká díla z drahých kovů, kazety na šperky, pouzdra ze vzácných kovů, hodinářské a chronometrické nástroje, hodinky, chronometry, kyvadla, miniaturní hodiny, pouzdra na hodinky, náramkové hodinky, řetízky k hodinkám, pružiny nebo skla do hodinek, pouzdra pro hodiny, pouzdra na hodinky (pro prezentaci), dárkové krabice na hodinky, perly (šperky), brože (šperky); (35) služby velkoobchodu a maloobchodu s následujícími výrobky: klenotnické zboží, drahé kameny, drahé kovy a jejich slitiny, perly,

manžetové knoflíky, kravaty, prsteny, náramky, náušnice, přívěšky, náhrdelníky, brože, přívěšky (šperky), přívěšky ke klíčům z drahých kovů, umělecká díla z drahých kovů, šperkovičky, nádoby z drahých kovů, hodinářské a chronometrické nástroje, hodinky, stopky, hodiny, miniaturní hodiny, hodinková pouzdra, pásky k náramkovým hodinkám, řetízky, pružiny a ciferníky pro hodinky, prezentační pouzdra a schránky na hodinky, prezentační kazety na hodinky, maloobchodní prodej prostřednictvím Internetu nebo prostřednictvím automatizované telekomunikační sítě s následujícími výrobky: klenotnické zboží, drahé kameny, drahé kovy a jejich slitiny, perly, manžetové knoflíky, kravaty, prsteny, náramky, náušnice, přívěšky, náhrdelníky, brože, přívěšky (šperky), přívěšky ke klíčům z drahých kovů, umělecká díla z drahých kovů, šperkovičky, nádoby z drahých kovů, hodinářské a chronometrické nástroje, hodinky, stopky, hodiny, miniaturní hodiny, hodinková pouzdra, pásky k náramkovým hodinkám, řetízky, pružiny a ciferníky pro hodinky, prezentační pouzdra a schránky na hodinky, prezentační kazety na hodinky, prezentace zboží v komunikačních médiích všeho druhu pro maloobchod nebo velkoobchod s následujícími předměty: klenotnické zboží, drahé kameny, drahé kovy a jejich slitiny, perly, manžetové knoflíky, kravaty, prsteny, náramky, náušnice, přívěšky, náhrdelníky, brože, přívěšky (šperky), přívěšky ke klíčům z drahých kovů, umělecká díla z drahých kovů, šperkovičky, nádoby z drahých kovů, hodinářské a chronometrické nástroje, hodinky, stopky, hodiny, miniaturní hodiny, hodinková pouzdra, pásky k náramkovým hodinkám, řetízky, pružiny a ciferníky pro hodinky, prezentační pouzdra a schránky na hodinky, prezentační kazety na hodinky, poradenství při nákupu a prodeji následujícího zboží: klenotnické zboží, drahé kameny, drahé kovy a jejich slitiny, perly, manžetové knoflíky, kravaty, prsteny, náramky, náušnice, přívěšky, náhrdelníky, brože, přívěšky (šperky), přívěšky ke klíčům z drahých kovů, umělecká díla z drahých kovů, šperkovičky, nádoby z drahých kovů, hodinářské a chronometrické nástroje, hodinky, stopky, hodiny, miniaturní hodiny, hodinková pouzdra, pásky k náramkovým hodinkám, řetízky, pružiny a ciferníky pro hodinky, prezentační pouzdra a schránky na hodinky, prezentační kazety na hodinky, módní přehlídky pro propagační účely, organizování reklamních a/nebo obchodních výstav a veletrhů.

(730) **AR S.A.**, 43, Boulevard Prince Henri, L-1724 Luxembourg, LU
(740) PATENTSERVIS Praha a.s., Na Podkovce 281/10, Praha 4, Podolí, 14700

(210) **O-561383**
(220) 28.01.2020
(320) 06.08.2019
(511) 32
(540)

REIGN INFERNO

(510) (32) energetické nápoje, nealkoholické nápoje, nápoje pro sportovce.
(730) **Reign Beverage Company LLC**, 1547 N. Knowles Ave., Los Angeles, 90063, CA, US
(740) Bird & Bird s.r.o. advokátní kancelář, Mgr. Vojtěch Chloupek, advokát, Na příkopě 583/15, Praha 1, Staré Město, 11000

(210) **O-561384**
(220) 28.01.2020
(320) 28.01.2020
(511) 25
(540)

SIMPO

(510) (25) pokrývky hlavy, oděvy, obuv, části oděvů, obuvi a pokrývek hlavy, šátky (oděvy), rukávniky (oděvy), čelenky (oděvy), závoje (oděvy), papírové klobouky (oděvy), clony proti slunci (oděvy), čelenky na uši (oděvy), klobouky na společenské akce (oděvy), lyžařské oděvy, cvičební oděvy, gymnastické oděvy, saka (oděvy), šortky (oděvy), večerní oděvy, zástěry (oděvy), plážové oděvy, těhotenské oděvy, roláky (oděvy), pletené oděvy, konfekční oděvy, kapsy pro oděvy, pytle na oděvy.
(730) **Poláková Simona Mgr.**, Štáhlavice 193, Štáhlavy, 33204, CZ
(740) Advokátní kancelář Ungr, Knaizl & spol., s.r.o., JUDr. Zdeněk Knaizl, Harantova 511/14, Plzeň, Jižní Předměstí, 30100

(210) **O-561386**

(220) 28.01.2020

(320) 28.01.2020

(511) 14, 18, 40

(540)

Nikiva

(510) (14) klíčenky (drobné ozdoby nebo přívěsky), komponenty na výrobu šperků, korálky na výrobu šperků, drahokamy, polodrahokamy, šperky, zapínání ke šperkům; (18) aktovky, batohy, dámské peněženky, kabelky, klíčenky (pouzdra), kufrы, malá cestovní zavazadla, tašky; (40) dámské krejčovství, prošívání, úprava a zpracování textilií, úpravy oděvů, vyšívání, zakázkové krejčovství.

(730) **Veselá Ivana**, U Pivovaru 2375, Benešov, 25601, CZ

(210) **O-561463**

(220) 31.01.2020

(320) 31.01.2020

(511) 7, 8, 20

(540)



(510) (7) stroje pro kovovýrobu, stroje a zařízení pro povrchové úpravy kovů a plastů, zařízení pro chemické a elektrochemické úpravy povrchů, zařízení pro mechanické povrchové úpravy, stroje na povrchovou depozici, elektrostatické stroje k nanášení povrchových vrstev, omítací stroje, brousící a leštící stroje, tryskací stroje, tryskací injektorové a tlakové kabiny (stroje), otřyskávací stroje, stříkací přístroje, lakovací kabiny (stroje), stroje a obráběcí stroje na zpracování materiálů a pro výrobu, stroje, strojní zařízení a jejich součásti pro různá odvětví průmyslu spadající do této třídy, průmyslové technologické strojní celky/linky, robotické stroje, průmyslové stroje pro zpracování materiálů, galvanizační stroje, zařízení pro fosfátování, cínování, chromování, niklování a zinkování, filtrační stroje, odlučovače a odstředivky, dávkovací stroje, stroje na odmašťování, stříkací pistole, automatické robotické stříkací pistole pro lakování, stříkací hlavy (části strojů), stroje na stříhání plechu, stroje na stříkání barvy, průmyslové odstředivé sušící stroje, mycí zařízení, kartáčovací stroje, míchací zařízení, rozprašovací zařízení (stroje), zdvihací zařízení, manipulační zařízení, zařízení na svařování a pájení, průmyslová čistící zařízení (leštičky), zařízení na odstraňování barev (stroje), stroje a zařízení pro řezání, vrtání, broušení, ostření a úpravu povrchů, upínací stroje, průmysloví roboti, kompresory pro vzduchotechnická zařízení, stroje na chemické čištění, stroje na tlakové čištění, nástroje (součástí strojů), elektrostatické stroje k nanášení povrchových vrstev, stroje na konečnou úpravu a zhutňování povrchu, ruční nářadí a nástroje s elektrickým pohonem, strojní nástroje pro obrábění kovů, dřeva a plastů, frézy, vrtáky, výhrubníky, výstružníky, záhlubníky, vyťahovače zalomených šroubů, soustružnické nože; (8) ruční nářadí a nástroje pro zpracování materiálů a pro výrobu, opravy a údržbu, ruční nástroje na řezání, vrtání, broušení, ostření a na úpravy povrchů, lisovací nástroje; (20) nábytek všeho druhu (dřevěný, ratanový, proutěný kovový čalouněný, plastový, skleněný), nábytkové díly a sestavy, sedací soupravy, křesla, pohovky, postele, police, lavice a židle, vysoké židle pro děti, skládací židle, barové židle, stoly a stolky pro počítačovou a audiovizuální techniku, stoly, psací stoly, stolky, servírovací stolky, toaletní stolky, stoličky, regály, skříně, skřínky, komody, sekretáře, obývací stěny, ložnice, čalouněné soupravy, nábytek lůžkový, nábytek skřínkový, sektorový nábytek, koupelnový nábytek, kancelářský nábytek, dětský nábytek, kuchyňské linky, díly pro kuchyňské linky, zrcadla, rámy, stojany, košíkářské zboží, bytové doplňky nebo okrasné předměty ze dřeva, korku, proutě, rákosu, třtiny, rohoviny, slonoviny, kostic, želvoviny, jantaru, perleti, mořské pěny, buničiny a z náhražek těchto hmot nebo z plastických hmot, nábytek zahradní a kempingový, nábytek skládací a přenosný, truhlářské umělecké výrobky, dřevěná ramínka na oděvy.

(730) **Kadleček Martin**, Žitavská 407, Hrádek nad Nisou, 46334, CZ

(740) **RETROPATENT s.r.o.**, Dobiášova 1246/29, Liberec, Liberec VI-Rochlice, 46006

(210) **O-561464**

(220) 31.01.2020

(320) 31.01.2020

(511) 3, 35, 39, 41, 43, 44

(540)



CZECH Beerland

(510) (3) výrobky kosmetické a voňavkářské, bylinné kosmetické přípravky, mýdla tuhá i tekutá, parfumerie, vonné oleje, kosmetické krémy, mléka, gely, emulze, vody a deodoranty pro osobní potřebu, toaletní přípravky, vlasové a ústní vody (neléčivé), zubní pasty, prášky a vodičky pro čištění a ošetřování zubů (neléčivé), šampóny tělové i vlasové, kosmetické prostředky pro mytí a ošetřování rukou a vlasů, vlasové kondicionéry, pomády, tužidla, spreje a laky, kosmetické přípravky do koupelí, sprchové gely, kosmetické prostředky pro ošetřování pokožky a odličování, krémy na a po opalování, masážní krémy a emulze, regenerační krémy a vody, vody, krémy a pěny po holení, prací, bělicí, namáčeční a avivážní prostředky, přípravky pro čištění, odmašťování a broušení, saponáty, tekuté prací prostředky, pasty a emulze na čištění a leštění karoserií, autokosmetika, kosmetické přípravky pro zvířata; (35) propagační činnost, reklama, šíření reklamy a inzerce přes internet, komerční výstavy, přehlídky a veletrhy, pomoc při řízení obchodní činnosti, obchodní administrativa, poradenství v řízení podniku, poradenství v řízení obchodu a v obchodní činnosti, internetový obchod s výše uvedenými výrobky třídy 3, merchandising, franchising; (39) organizování a zprostředkování cestovních služeb a pobytů včetně rezervací, organizování a zprostředkování frančizových pobytů v oblasti wellness a soukromých rehabilitačních středisek a organizování pobytových certifikačních programů, organizování a doprovázení na okružních výletech, organizování zájezdů, turistických prohlídek a exkurzí, organizování relaxačních pobytů a zájezdů pro zájemce o fyzioterapii a zdravý životní styl, poradenské, informační a konzultační služby zaměřené na organizování relaxačních pobytů, sportovních zájezdů a zájezdů zaměřených na zdravý životní styl, vše výše uvedené v rámci cestovních služeb (kromě zajišťování ubytování a stravování), poskytování poradenství na všechny výše uvedené služby v rámci této třídy; (41) organizování, pořádání a zprostředkování kulturních, zábavných, společenských, sportovních, výchovných a vzdělávacích akcí, včetně organizování vzdělávání ve formě kurzů, školení, přednášek, konferencí a sympozií, pořádání nekomerčních výstav, přehlídek a veletrhů, organizování zábavy, rozptýlení a rekreace, zajišťování vstupenek na sportovní a zábavní akce, vydavatelská a nakladatelská činnost; (43) hostinská činnost, přechodné ubytovací služby, hotelové služby, penziony, restaurace, bary, kavárny, vinárny, cukrárny, bufety, jídelny, samoobslužné restaurace, pивní slavnosti a pивní dny (poskytování jídla a nápojů), hromadné stravování, provozování rychlého občerstvení, provozování kiosků s občerstvením, zajišťování ubytování a stravování v rekreačních zařízeních a kempech, poskytování občerstvení, přechodného ubytování a stravování; (44) služby lázeňské, léčebné a rehabilitační, péče poradenská v oblasti lázeňských, léčebných a rehabilitačních služeb, ošetrovatelská péče, služby lékařské diagnostiky, zdravotní preventivní služby, lékařské služby, provozování sanatorií, lázní a provozování wellness, jmenovitě provozování činností umožňujících dosažení psychické kondice (terapeutické služby), provozování wellness, jmenovitě provozování činností umožňujících dosažení fyzické kondice (rehabilitace), masáže, pивní lázně, rekondiční a regenerační služby v rámci této třídy, služby v oblasti sauny, veřejné lázně pro hygienické účely, provádění léčebných procedur spojených s koupelí a zábaly, poradenství v oboru lázeňství a zdravotní péče, služby vizážistů, provozování salónů krásy, odborné služby kadeřnické, kosmetické, manikérské, pedikérské a maséřské.

(591) Barevná

(730) **PIVNÍ LÁZNĚ PRAHA, s.r.o.**, Žitná 658/9, Praha 1, Nové Město, 11000, CZ

(740) **BOHEMIA PATENT, Ing. Jana Vandělíková**, Petřská 1136/12, Praha 1, Nové Město, 11000

(210) **O-561466**
(220) 31.01.2020
(320) 31.01.2020
(511) 16, 35, 41, 42
(540)

Via Praeterita

- (510) (16) tištěné materiály, tiskoviny, reklamní, propagační a informační tiskoviny, fotografie, kalendáře, katalogy, knihy, prospekty, mapy, pohlednice; (35) propagační činnost, reklama, pomoc při řízení obchodní činnosti, vyhledávání sponzorů, pořádání výstav, veletrhů a propagačních akcí pro obchodní a reklamní účely, propagace a prezentace kulturně-historických, archeologických, paleontologických a geologických památek, historicko-turistických míst a atrakcí; (41) vzdělávání, školení, zábava, kulturní činnosti, organizování seminářů, školení, vzdělávacích přednášek a výstav, nakladatelské a vydavatelské služby, pořádání kulturních akcí, ochrana a péče o kulturní a přírodní dědictví, pořádání kulturních a společenských akcí na historicko-turistických místech; (42) vědecké služby a související výzkum, archeologický průzkum a výzkum, identifikace a ochrana kulturně-historických, archeologických, paleontologických a geologických památek (výzkum), činnost nadačního fondu k ochraně a péči o kulturní a přírodní dědictví (výzkum).
- (730) **ARCHEONET, nadační fond**, Komínská 1225/30, Brno, Bystrc, 63500, CZ
- (740) Ing. Dobroslav Musil, patentová kancelář, Ing. Dobroslav Musil, Zábřdovická 801/11, Brno, Zábřdovice, 61500

(210) **O-561498**
(220) 03.02.2020
(320) 03.02.2020
(511) 5, 10, 16, 20, 25, 27, 28, 35, 41, 42, 44
(540)



- (510) (5) náplasti pro nápravu diastázy; (10) boty pro lékařské účely, břišní pásy, fyzioterapeutické přístroje, korzety pro lékařské účely, masážní kartáčky pro děti, ortopedická obuv, pásy pro lékařské účely, rehabilitační přístroje pro lékařské účely; (16) tištěné publikace, učební pomůcky s výjimkou zařízení; (20) polštáře na spaní, polštářky pro oporu hlavy kojence, polštářky pro stabilizaci hlavičky pro kojence; (25) boty, domácí obuv, kotníková obuv, obuv, ponožky, sandály, sportovní obuv, svršky k obuvi, výbavy pro novorozence oděvy; (27) podložky na jógu, protiskluzové podložky; (28) břišní pásy na cvičení, přístroje na tělesná cvičení; (35) poradenství v oblasti řízení lidských zdrojů, propagace, sestavování katalogu informací pro obchodní či reklamní účely, styk s veřejností, šíření reklamních materiálů, vydávání reklamních textů, výroba reklamních filmů, zaznamenávání písemných sdělení a údajů, zpracování textu; (41) dálkové vzdělávání, informace o vzdělávání, pořádání a vedení kolokvií, pořádání a vedení konferencí, pořádání a vedení kongresů, pořádání a vedení osobních vzdělávacích fór, pořádání a vedení seminářů, pořádání a vedení symposií, pořádání a vedení workshopů, pořádání a vedení výstav ke kulturním nebo vzdělávacím účelům, poskytování elektronických publikací online bez možnosti stažení, poskytování videí online bez možnosti stažení, praktický výcvik (předvádění), profesní rekvalifikace, předávání know-how (odborné vzdělávání), psaní textů, půjčování audio nahrávek, půjčování filmů, služby klubů zdraví (zdravotní a kondiční cvičení), služby osobního trenéra (kondiční trénink), soukromá výuka, školení, vedení kurzů kondičního cvičení, vydávání knih, vydávání textů s výjimkou reklamních, výroba filmů s výjimkou reklamních, výuka, vzdělávací služby, zkoušení (pedagogická činnost); (42) klinické studie, lékařský výzkum, vědecký výzkum; (44) fyzioterapie, chiropraxie, lékařské služby, masáže, terapeutické služby, zdravotní péče, zdravotní poradenství, zdravotní poradenství pro osoby se zdravotním postižením.
- (730) **Nadační fond Karla Lewita**, Na Vyhliště 582, Dobřichovice, 25229, CZ

(210) **O-561499**
(220) 03.02.2020
(320) 03.02.2020
(511) 12, 37, 39
(540)



- (510) (12) vozidla, automobily, karosérie, dopravní prostředky pozemní, vzdušné nebo vodní, náhradní díly zařazené v této třídě pro dopravní prostředky pozemní a vodní, s výjimkou pneumatik, jejich protektorů, duší a záplat pro ně k zamezení unikání vzduchu při jejich poškození, brzdová obložení pro motorová vozidla, a to bubny, čelisti, brzdové lamely, brzdové destičky a hadičky, rozvodové, klínové a drážkové řemeny, napínáky rozvodových řemenů, lanka, táhla, náhony tachometru, rukojeti řadicích pák, klaksony, výstražná, zabezpečovací a poplašná zařízení pro vozidla, jízdní kola všech typů a druhů, dále součásti nebo příslušenství jízdních kol, zejména pneumatiky jízdních kol, blatníky jízdních kol, brzdy jízdních kol, ráfky jízdních kol, duše pro jízdní kola, paprsky pro jízdní kola, řetězy na jízdní kola, stojany pro jízdní kola, říditka jízdních kol, pumpy pro jízdní kola, nosiče jízdních kol, ochranné kryty k jízdním kolům, ozubená kola jízdních kol, pedály pro jízdní kola, sedadla jízdních kol, potahy sedadel jízdních kol, rámy na jízdní kola, směrovky pro jízdní kola, zvonky jízdních kol, kola pro jízdní kolo a košíky speciální pro jízdní kolo; (37) oprava důlků na karosérii bez lakování, opravy karosérii, antikorozní nátěry vozidel, antikorozní úprava, čištění automobilů, leštění, politura automobilů, mazání automobilů, mytí automobilů, opravy automobilů, autoopravy, autoservis, údržba a oprava automobilů, pneumatiky (opravy vulkanizací), protektorování pneumatik, opravy pneumatik, provozování čerpacích stanic, opravy, úpravy a údržba silničních vozidel, stavebnictví, stavba domů na klíč, práce omítkářské a sádrovací, služby ve stavebnictví, provádění investorských staveb a stavebních prací, pronájem stavebních strojů, technologických a provozních zařízení, montáž technologických zařízení a ocelových konstrukcí, natěračské práce, provádění staveb, jejich změn a odstraňování, služby ve stavebnictví, montáž a údržba konstrukcí, montáž lešení, stavební práce, rekonstrukce, opravy a servisní služby ve stavebnictví, demolice budov, dozor nad stavbami, izolování staveb, mandlování, údržba kožešin, nýtování, opravy nožů, povrchová těžba, provádění povrchových úprav budov, rekonstrukce fasád, konzultační servis a poradenství ve stavebnictví, provádění zateplování fasád a střech, spárování a rekonstrukce spár panelových objektů, montáž skládaných a sendvičových obvodových plášťů zateplených i nezateplených, opravy a izolování okenních spár, klempířské práce, zednické práce, kompletace a instalace oken a dveří, včetně zárubní a okenních rámu, vrat všech typů, zimních zahrad, zasklených lodžií, prosklených fasád a jiných kovových a nekovových konstrukcí, pokrývačské služby, montáž vestavěného nábytku a zařízení budov, stavební úprava kovových a nekovových materiálů, přestavba objektů, montáž přístrojového vybavení domů, stavba garáží, likvidace budov výbušninami, odstřely ve stavebnictví, údržba vozidel, úklidové služby, asfaltování, stavba a údržba ropovodů, restaurování nábytku, vulkanizování pneumatik, pronájem bagrů a rypadel, opravy pump a čerpadel, stavební informace, vrtání studní, tapetování, hromičtví, instalace a opravy výtahů, zednické služby, žehlení, instalace zavlažovačích zařízení; (39) doprava, doprava pozemní automobilová, autobusová, železniční, lodní, včetně trajektů, letecká, včetně jejího zprostředkování, odtahové služby, balení a skladování zboží, pronájem dopravních prostředků, služby cestovní nebo turistické kanceláře, jako organizování zájezdů a výletů, turistických prohlídek, rezervace cest, informační služby v cestovním ruchu, dopravní služby, přeprava osob, přeprava zavazadel a nákladů, včetně jejich skladování, skladování zboží, provozování skladů, logistika, zasilatelství, balení zboží, poradenství a zprostředkování v oblasti dopravy nebo skladování, poskytování průvodcovských služeb, poradenské služby v turistickém ruchu, provozování parkovišť, pronájem a půjčování autokarů, automobilů, lodí, plavidel, kamiónů, nákladních vozidel, dopravních prostředků, pronájem a půjčování koní, pronájem garáží a parkovacích ploch, pronájem a půjčování mrazicích nebo chladicích boxů, pronájem a půjčování potápěčských skafandrů a zvonů, pronájem skladišť, pronájem a půjčování skladovacích kontejnerů, zásobování vodou, archivace

elektronicky uložených dat, rozvod elektrického proudu, doručování zboží, pronájem chladících zařízení, pronájem koní, jízdy výletní lodí, donáška do domu (doprava), pronájem parkovacích ploch, turistické prohlídky, přeprava cenností, rozvod energií, stěhování, uskladňování, expedice, taxislužba, úschovny dopravních prostředků, záchranné služby.

- (730) **Doktor Důlek s.r.o.**, Pospíšilova 1236/18a, Hradec Králové, 50003, CZ
(740) DANĚK & PARTNERS Advokátní a patentová kancelář, Ing. Vilém Daněk PhD. LL.M., patentový zástupce, Vinohradská 403/17, Praha 2, Vinohrady, 12000

- (210) **O-561519**
(220) 03.02.2020
(320) 03.02.2020
(511) 6, 19, 20, 35, 37, 42
(540)



- (510) (6) kompaktní kontejnerové buňky kovové jako přenosné stavby nebo konstrukce; (19) kompaktní kontejnerové buňky jako přenosné stavby nebo konstrukce (ze dřeva, nebo převážně ze dřeva); (20) nábytkové vybavení kontejnerových buněk, nábytek kovový, kempinkový nábytek, zahradní nábytek, kuchyňský nábytek, dětský nábytek, nábytek pro gastronomická a restaurační zařízení, zrcadla a rámy, koše pro skladování a přepravu, krabice ze dřeva nebo umělých hmot, věšáky, uzávěry na lahve (ne kovové), vývěsní štíty ze dřeva či plastu, vývěsky (nástěnky); (35) propagace, reklama a maloobchodní prodej kompaktních kontejnerových buněk; (37) výstavba kompaktních kontejnerových buněk, jejich opravy a údržba; (42) návrhy a projektování kompaktních kontejnerových buněk, poradenství a design v oblasti architektury.

- (591) Barevná
(730) **Havlíček Roman**, Herčíkova 2568/35, Brno, Královo Pole, 61200, CZ
(740) Vašíček a partneři s.r.o., advokátní kancelář, Dominikánské náměstí 656/2, Brno, Brno-město, 602500

- (210) **O-561527**
(220) 04.02.2020
(320) 04.02.2020
(511) 1, 5
(540)

Spectre

- (510) (1) agrochemikálie s výjimkou fungicidů, herbicidů, insekticidů a přípravků na hubení parazitů, biologické přípravky, jiné než pro lékařské a zvěrolékařské účely, chemikálie pro vědecké účely (jiné než pro lékařské a veterinární účely), chemické výrobky určené pro lesnictví s výjimkou fungicidů, insekticidů a přípravků proti parazitům, umělá hnojiva, přípravky pro hnojení, zahradnické chemikálie s výjimkou fungicidů, herbicidů, insekticidů a přípravků proti parazitům, průmyslové chemikálie, vše v rámci této třídy, regulátory růstu rostlin; (5) insekticidy, germicidy, herbicidy, algicidy, parasitocidy, pesticidy a přípravky na hubení plevelu, fungicidy.

- (730) **AgriStar - agrochemicals s.r.o.**, č. p. 98, Liboš, 78313, CZ
(740) Ing. Petr Soukup, tř. Svobody 43/39, Olomouc, 77900

- (210) **O-561580**
(220) 05.02.2020
(320) 05.02.2020
(511) 11, 35, 37
(540)

K-83T

- (510) (11) kohoutky a kohouty, příslušenství na regulaci vodních nebo plynových zařízení a na vodovodní nebo plynové potrubí, regulačně-bezpečnostní zařízení na vodovodní potrubí a vodovodní zařízení, regulačně-bezpečnostní zařízení na plynové potrubí a plynová zařízení, trouby jako části sanitní instalace, splachovací zařízení, splachovače, sprchy, instalační

materiál na vany, regulační ventily, koupelnové armatury, toaletní mísy, záchody, umyvadla, koupací vany, záchodová sedadla, pisoáry, filtry na pitnou vodu, vodovodní zařízení, vodovody, přívodní zařízení k topenářským a tepelným kotlům, zařízení pro zásobování vodou, expanzní nádrže pro ústřední vytápění, radiátory ústředního topení, termostatické ventily jako části ústředního topení, části ústředního topení zařazené do této třídy; (35) reklama, marketing, on-line reklama na počítačové komunikační sítě, poskytování obchodních nebo podnikatelských informací, prezentace výrobků v komunikačních médiích pro účely maloobchodu i velkoobchodu, prezentace výrobků v komunikačních médiích pro maloobchod a velkoobchod, předvádění výrobků prostřednictvím internetu nebo katalogu nebo výstav za účelem reklamy a / nebo prodeje, maloobchodní a velkoobchodní služby s výrobky uvedenými ve třídě 11 tohoto seznamu, zprostředkování obchodu s výrobky uvedenými ve třídě 11 tohoto seznamu; (37) instalace sanitárních zařízení, oprava sanitárních zařízení.

- (730) **SLOVARM, a.s.**, Dolná 1259/2, 90701, Myjava, SK
(740) Ing. Pavel Nádvořík s.r.o., Klínová 620/1, Ostrava, Hulváky, 70900

- (210) **O-561581**
(220) 05.02.2020
(320) 05.02.2020
(511) 11, 35, 37
(540)

K-125T

- (510) (11) kohoutky a kohouty, příslušenství na regulaci vodních nebo plynových zařízení a na vodovodní nebo plynové potrubí, regulačně-bezpečnostní zařízení na vodovodní potrubí a vodovodní zařízení, regulačně-bezpečnostní zařízení na plynové potrubí a plynová zařízení, trouby jako části sanitní instalace, splachovací zařízení, splachovače, sprchy, instalační materiál na vany, regulační ventily, koupelnové armatury, toaletní mísy, záchody, umyvadla, koupací vany, záchodová sedadla, pisoáry, filtry na pitnou vodu, vodovodní zařízení, vodovody, přívodní zařízení k topenářským a tepelným kotlům, zařízení pro zásobování vodou, expanzní nádrže pro ústřední vytápění, radiátory ústředního topení, termostatické ventily jako části ústředního topení, části ústředního topení zařazené do této třídy; (35) reklama, marketing, on-line reklama na počítačové komunikační sítě, poskytování obchodních nebo podnikatelských informací, prezentace výrobků v komunikačních médiích pro účely maloobchodu i velkoobchodu, prezentace výrobků v komunikačních médiích pro maloobchod a velkoobchod, předvádění výrobků prostřednictvím internetu nebo katalogu nebo výstav za účelem reklamy a / nebo prodeje, maloobchodní a velkoobchodní služby s výrobky uvedenými ve třídě 11 tohoto seznamu, zprostředkování obchodu s výrobky uvedenými ve třídě 11 tohoto seznamu; (37) instalace sanitárních zařízení, oprava sanitárních zařízení.

- (730) **SLOVARM, a.s.**, Dolná 1259/2, 90701, Myjava, SK
(740) Ing. Pavel Nádvořík s.r.o., Klínová 620/1, Ostrava, Hulváky, 70900

- (210) **O-561583**
(220) 05.02.2020
(320) 05.02.2020
(511) 11, 35, 37
(540)

K-294

- (510) (11) kohoutky a kohouty, příslušenství na regulaci vodních nebo plynových zařízení a na vodovodní nebo plynové potrubí, regulačně-bezpečnostní zařízení na vodovodní potrubí a vodovodní zařízení, regulačně-bezpečnostní zařízení na plynové potrubí a plynová zařízení, trouby jako části sanitní instalace, splachovací zařízení, splachovače, sprchy, instalační materiál na vany, regulační ventily, koupelnové armatury, toaletní mísy, záchody, umyvadla, koupací vany, záchodová sedadla, pisoáry, filtry na pitnou vodu, vodovodní zařízení, vodovody, přívodní zařízení k topenářským a tepelným kotlům, zařízení pro zásobování vodou, expanzní nádrže pro ústřední vytápění, radiátory ústředního topení, termostatické ventily jako části ústředního topení, části ústředního topení zařazené do této třídy; (35) reklama, marketing, on-line reklama na počítačové komunikační sítě, poskytování obchodních nebo podnikatelských informací, prezentace výrobků v komunikačních médiích pro účely maloobchodu i velkoobchodu, prezentace výrobků v komunikačních médiích pro maloobchod a velkoobchod, předvádění výrobků prostřednictvím internetu nebo katalogu nebo výstav za účelem reklamy a / nebo prodeje, maloobchodní a velkoobchodní služby s výrobky uvedenými ve třídě 11 tohoto seznamu, zprostředkování obchodu s výrobky uvedenými ve třídě 11 tohoto seznamu; (37) instalace sanitárních zařízení, oprava sanitárních zařízení.

- (730) **SLOVARM, a.s.**, Dolná 1259/2, 90701, Myjava, SK

(740) Ing. Pavel Nádvorník s.r.o., Klínová 620/1, Ostrava, Hulváky, 70900

(210) **O-561584**

(220) 05.02.2020

(320) 05.02.2020

(511) 11, 35, 37

(540)

T-3550

(510) (11) kohoutky a kohouty, příslušenství na regulaci vodních nebo plynových zařízení a na vodovodní nebo plynové potrubí, regulačně-bezpečnostní zařízení na vodovodní potrubí a vodovodní zařízení, regulačně-bezpečnostní zařízení na plynové potrubí a plynová zařízení, trouby jako části sanitní instalace, splachovací zařízení, splachovače, sprchy, instalační materiál na vany, regulační ventily, koupelnové armatury, toaletní mísy, záchody, umyvadla, koupací vany, záchodová sedadla, pisoáry, filtry na pitnou vodu, vodovodní zařízení, vodovody, přívodní zařízení k topenářským a tepelným kotlům, zařízení pro zásobování vodou, expanzní nádrže pro ústřední vytápění, radiátory ústředního topení, termostatické ventily jako části ústředního topení, části ústředního topení zařazené do této třídy; (35) reklama, marketing, on-line reklama na počítačové komunikační síti, poskytování obchodních nebo podnikatelských informací, prezentace výrobků v komunikačních médiích pro účely maloobchodu i velkoobchodu, prezentace výrobků v komunikačních médiích pro maloobchod a velkoobchod, předvádění výrobků prostřednictvím internetu nebo katalogu nebo výstav za účelem reklamy a / nebo prodeje, maloobchodní a velkoobchodní služby s výrobky uvedenými ve třídě 11 tohoto seznamu, zprostředkování obchodu s výrobky uvedenými ve třídě 11 tohoto seznamu; (37) instalace sanitárních zařízení, oprava sanitárních zařízení.

(730) **SLOVARM, a.s.**, Dolná 1259/2, 90701, Myjava, SK

(740) Ing. Pavel Nádvorník s.r.o., Klínová 620/1, Ostrava, Hulváky, 70900

(210) **O-561585**

(220) 05.02.2020

(320) 05.02.2020

(511) 11, 35, 37

(540)

T-3551

(510) (11) kohoutky a kohouty, příslušenství na regulaci vodních nebo plynových zařízení a na vodovodní nebo plynové potrubí, regulačně-bezpečnostní zařízení na vodovodní potrubí a vodovodní zařízení, regulačně-bezpečnostní zařízení na plynové potrubí a plynová zařízení, trouby jako části sanitní instalace, splachovací zařízení, splachovače, sprchy, instalační materiál na vany, regulační ventily, koupelnové armatury, toaletní mísy, záchody, umyvadla, koupací vany, záchodová sedadla, pisoáry, filtry na pitnou vodu, vodovodní zařízení, vodovody, přívodní zařízení k topenářským a tepelným kotlům, zařízení pro zásobování vodou, expanzní nádrže pro ústřední vytápění, radiátory ústředního topení, termostatické ventily jako části ústředního topení, části ústředního topení zařazené do této třídy; (35) reklama, marketing, on-line reklama na počítačové komunikační síti, poskytování obchodních nebo podnikatelských informací, prezentace výrobků v komunikačních médiích pro účely maloobchodu i velkoobchodu, prezentace výrobků v komunikačních médiích pro maloobchod a velkoobchod, předvádění výrobků prostřednictvím internetu nebo katalogu nebo výstav za účelem reklamy a / nebo prodeje, maloobchodní a velkoobchodní služby s výrobky uvedenými ve třídě 11 tohoto seznamu, zprostředkování obchodu s výrobky uvedenými ve třídě 11 tohoto seznamu; (37) instalace sanitárních zařízení, oprava sanitárních zařízení.

(730) **SLOVARM, a.s.**, Dolná 1259/2, 90701, Myjava, SK

(740) Ing. Pavel Nádvorník s.r.o., Klínová 620/1, Ostrava, Hulváky, 70900

(210) **O-561586**

(220) 05.02.2020

(320) 05.02.2020

(511) 11, 35, 37

(540)

V-4300

(510) (11) kohoutky a kohouty, příslušenství na regulaci vodních nebo plynových zařízení a na vodovodní nebo plynové potrubí, regulačně-bezpečnostní zařízení na vodovodní potrubí a vodovodní zařízení, regulačně-bezpečnostní zařízení na plynové potrubí a plynová zařízení, trouby jako části sanitní instalace, splachovací zařízení, splachovače, sprchy, instalační materiál na vany, regulační ventily, koupelnové armatury, toaletní mísy, záchody, umyvadla, koupací vany, záchodová sedadla, pisoáry, filtry na

pitnou vodu, vodovodní zařízení, vodovody, přívodní zařízení k topenářským a tepelným kotlům, zařízení pro zásobování vodou, expanzní nádrže pro ústřední vytápění, radiátory ústředního topení, termostatické ventily jako části ústředního topení, části ústředního topení zařazené do této třídy; (35) reklama, marketing, on-line reklama na počítačové komunikační síti, poskytování obchodních nebo podnikatelských informací, prezentace výrobků v komunikačních médiích pro účely maloobchodu i velkoobchodu, prezentace výrobků v komunikačních médiích pro maloobchod a velkoobchod, předvádění výrobků prostřednictvím internetu nebo katalogu nebo výstav za účelem reklamy a / nebo prodeje, maloobchodní a velkoobchodní služby s výrobky uvedenými ve třídě 11 tohoto seznamu, zprostředkování obchodu s výrobky uvedenými ve třídě 11 tohoto seznamu; (37) instalace sanitárních zařízení, oprava sanitárních zařízení.

(730) **SLOVARM, a.s.**, Dolná 1259/2, 90701, Myjava, SK

(740) Ing. Pavel Nádvorník s.r.o., Klínová 620/1, Ostrava, Hulváky, 70900

(210) **O-561587**

(220) 05.02.2020

(320) 05.02.2020

(511) 11, 35, 37

(540)

V-4301

(510) (11) kohoutky a kohouty, příslušenství na regulaci vodních nebo plynových zařízení a na vodovodní nebo plynové potrubí, regulačně-bezpečnostní zařízení na vodovodní potrubí a vodovodní zařízení, regulačně-bezpečnostní zařízení na plynové potrubí a plynová zařízení, trouby jako části sanitní instalace, splachovací zařízení, splachovače, sprchy, instalační materiál na vany, regulační ventily, koupelnové armatury, toaletní mísy, záchody, umyvadla, koupací vany, záchodová sedadla, pisoáry, filtry na pitnou vodu, vodovodní zařízení, vodovody, přívodní zařízení k topenářským a tepelným kotlům, zařízení pro zásobování vodou, expanzní nádrže pro ústřední vytápění, radiátory ústředního topení, termostatické ventily jako části ústředního topení, části ústředního topení zařazené do této třídy; (35) reklama, marketing, on-line reklama na počítačové komunikační síti, poskytování obchodních nebo podnikatelských informací, prezentace výrobků v komunikačních médiích pro účely maloobchodu i velkoobchodu, prezentace výrobků v komunikačních médiích pro maloobchod a velkoobchod, předvádění výrobků prostřednictvím internetu nebo katalogu nebo výstav za účelem reklamy a / nebo prodeje, maloobchodní a velkoobchodní služby s výrobky uvedenými ve třídě 11 tohoto seznamu, zprostředkování obchodu s výrobky uvedenými ve třídě 11 tohoto seznamu; (37) instalace sanitárních zařízení, oprava sanitárních zařízení.

(730) **SLOVARM, a.s.**, Dolná 1259/2, 90701, Myjava, SK

(740) Ing. Pavel Nádvorník s.r.o., Klínová 620/1, Ostrava, Hulváky, 70900

(210) **O-561663**

(220) 10.02.2020

(320) 10.02.2020

(511) 3, 41, 43, 44

(540)



PARKHOTEL RICHMOND

★★★★ SUPERIOR
KARLOVY VARY

(510) (3) kosmetika; (41) zajištění kulturních a sportovních činností při rekreaci osob; (43) hostinská činnost, ubytovací služby; (44) provozování zdravotnického zařízení se zaměřením na fyziatrii, balneoterapii a léčebnou rehabilitaci, kosmetické služby.

(730) **Richmond a.s.**, Slovenská 567/3, Karlovy Vary, 36001, CZ

(740) PROPATENT, Ing. Vlasta Sedláčková, patentový zástupce, Pod Pekařkou 107/1, Praha 4, Podolí, 14700

(210) **O-561773**

(220) 14.02.2020

(320) 14.02.2020

(511) 16, 35, 41

(540)

SVÁTKY ŘEMESEL a krásy ušlechtilých koní

(510) (16) tiskoviny všeho druhu včetně propagačních, plakáty, katalogy, fotografie, kalendáře, pohlednice, gratulace, dopisní papíry, obálky, etikety (kromě textilních), štítky (papírové nálepky), samolepky (papírové výrobky), obtisky, razítka, papírové vlajky, podtácky (papírové podložky pod sklenice), poznámkové bloky, desky na spisy, pořadače, omalovánky, activity books, balicí papír, obaly všeho druhu papírové, listy, krabice lepenkové nebo papírové, papírové tašky (obaly), umělohmotné tašky (obaly), průvodci (tištěné příručky), mapy, plány, papírové kapesníky, papírové ubrusy a ubrousky, programy, bulletiny, tiskoviny, tiskopisy, časopisy, periodické a neperiodické tiskoviny, knihy, grafické tisky, billboardy, drobné reklamní a upomínkové předměty z papíru, zejména papírové figury a sošky; (35) reklamní, inzertní a propagační činnost, reklama online, organizování reklamních akcí, marketing, poskytování informací a jiných informačních produktů komerčního nebo reklamního charakteru, on-line inzerce, zprostředkování v obchodních vztazích; (41) pořádání, vedení a organizování kulturních akcí, pořádání zábavních představení, představení pro děti, pořádání veřejných produkcí, tvorba kulturních programů, organizování živých vystoupení, agenturní činnost v oblasti kultury, divadelních představení, dětských představení, sportovních soutěží, živá představení, organizování živých představení, živých vystoupení, služby pro zábavu, oddech, rozptýlení, doprovodné kulturní programy, činnosti výchovného, zábavně-společenského a kulturního charakteru, služby vzdělání a zábavy, služby pro oddech a zábavu, organizování vzdělanostních, zábavních a sportovních soutěží, zprostředkovatelská činnost v oblasti kultury, manažerské služby při organizování a provozování zábavní, výchovné a vzdělávací činnosti, nahrávání nosičů zvukových nebo obrazové zvukových, výroba a tvorba audiovizuálních děl, výroba zvukových a obrazových nosičů, předprodej a prodej vstupenek, vydavatelská a nakladatelská činnost, organizační zabezpečování kulturních a společenských akcí.

(730) **Řemesla v Kunštátě, zapsaný spolek**, Rudecká 94, Kunštát, 67972, CZ

(740) INPARTNERS GROUP, Mgr. Lenka Musilová, Tuřanka 1519/115a, Brno, Slatina, 62700

(210) **O-561778**

(220) 14.02.2020

(320) 14.02.2020

(511) 29, 35, 40

(540)

LOS ŽEBROS

(510) (29) drůbež (neživá), játra, játrová paštika, jedlé tuky, klobásy, salámy, párky, masové konzervy, koncentrované vývary, rybí konzervy, maso, konzervované maso, nasolené maso, polévky, slanina, šunka, uzeniny, zvěřina, hotová jídla v konzervách na bázi masa, drůbeže, ryb a zeleniny; (35) počítačové on-line maloobchodní a velkoobchodní služby s výše uvedenými výrobky ve třídě 29, pomoc při řízení obchodní činnosti, obchodní konzultace v oblasti distribuce zboží, zaslání katalogů, administrativní zpracování objednávek zboží, dovozní a vývozní kancelář, obchodní nebo podnikatelské poradenství, reklama, administrativní práce, organizování komerčních nebo reklamních výstav, zprostředkovatelská činnost v oblasti obchodu a obchodních služeb s výše uvedenými výrobky ve třídě 29, činnost ekonomických poradců, maloobchodní, velkoobchodní a elektronický prodej potravin, zejména masa a masných výrobků a hotových jídel, zprostředkování v oblasti nákupu a prodeje potravin a potravinářských surovin, poskytování obchodních informací, průzkumy trhu, předvádění výrobků, organizování a pořádání prodejních a reklamních akcí, automatizované i ruční zpracování dat; (40) řeznictví (porážka zvířat, zpracování masa a masných výrobků), uzení potravin, sušení a mražení potravin.

(730) **Kostelecké uzeniny a.s.**, č. p. 60, Kostelec, 58861, CZ

(740) Ing. Václav Kratochvíl, Husníkova 2086/22, Praha 5, Stodůlky, 15800

(210) **O-561779**

(220) 14.02.2020

(320) 14.02.2020

(511) 29, 35, 40

(540)

ŽEBRO AMERIKÁMO

(510) (29) drůbež (neživá), játra, játrová paštika, jedlé tuky, klobásy, salámy, párky, masové konzervy, koncentrované vývary, rybí konzervy, maso, konzervované maso, nasolené maso, polévky, slanina, šunka, uzeniny, zvěřina, hotová jídla v konzervách na bázi masa, drůbeže, ryb a zeleniny; (35) počítačové on-line maloobchodní a velkoobchodní služby s výše uvedenými výrobky ve třídě 29, pomoc při řízení obchodní činnosti, obchodní konzultace v oblasti distribuce zboží, zaslání katalogů, administrativní zpracování objednávek zboží, dovozní a vývozní kancelář, obchodní nebo podnikatelské poradenství, reklama, administrativní práce, organizování komerčních nebo reklamních výstav, zprostředkovatelská činnost v oblasti obchodu a obchodních služeb s výše uvedenými výrobky ve třídě 29, činnost ekonomických poradců, maloobchodní, velkoobchodní a elektronický prodej potravin, zejména masa a masných výrobků a hotových jídel, zprostředkování v oblasti nákupu a prodeje potravin a potravinářských surovin, poskytování obchodních informací, průzkumy trhu, předvádění výrobků, organizování a pořádání prodejních a reklamních akcí, automatizované i ruční zpracování dat; (40) řeznictví (porážka zvířat, zpracování masa a masných výrobků), uzení potravin, sušení a mražení potravin.

(730) **Kostelecké uzeniny a.s.**, č. p. 60, Kostelec, 58861, CZ

(740) Ing. Václav Kratochvíl, Husníkova 2086/22, Praha 5, Stodůlky, 15800

(210) **O-561782**

(220) 14.02.2020

(320) 14.02.2020

(511) 29, 35, 40

(540)

ECHT BAVORIŠ

(510) (29) drůbež (neživá), játra, játrová paštika, jedlé tuky, klobásy, salámy, párky, masové konzervy, koncentrované vývary, rybí konzervy, maso, konzervované maso, nasolené maso, polévky, slanina, šunka, uzeniny, zvěřina, hotová jídla v konzervách na bázi masa, drůbeže, ryb a zeleniny; (35) počítačové on-line maloobchodní a velkoobchodní služby s výše uvedenými výrobky ve třídě 29, pomoc při řízení obchodní činnosti, obchodní konzultace v oblasti distribuce zboží, zaslání katalogů, administrativní zpracování objednávek zboží, dovozní a vývozní kancelář, obchodní nebo podnikatelské poradenství, reklama, administrativní práce, organizování komerčních nebo reklamních výstav, zprostředkovatelská činnost v oblasti obchodu a obchodních služeb s výše uvedenými výrobky ve třídě 29, činnost ekonomických poradců, maloobchodní, velkoobchodní a elektronický prodej potravin, zejména masa a masných výrobků a hotových jídel, zprostředkování v oblasti nákupu a prodeje potravin a potravinářských surovin, poskytování obchodních informací, průzkumy trhu, předvádění výrobků, organizování a pořádání prodejních a reklamních akcí, automatizované i ruční zpracování dat; (40) řeznictví (porážka zvířat, zpracování masa a masných výrobků), uzení potravin, sušení a mražení potravin.

(730) **Kostelecké uzeniny a.s.**, č. p. 60, Kostelec, 58861, CZ

(740) Ing. Václav Kratochvíl, Husníkova 2086/22, Praha 5, Stodůlky, 15800

(210) **O-561783**

(220) 14.02.2020

(320) 14.02.2020

(511) 29, 35, 40

(540)

LOS JALAPEÑOS

(510) (29) drůbež (neživá), játra, játrová paštika, jedlé tuky, klobásy, salámy, párky, masové konzervy, koncentrované vývary, rybí konzervy, maso, konzervované maso, nasolené maso, polévky, slanina, šunka, uzeniny, zvěřina, hotová jídla v konzervách na bázi masa, drůbeže, ryb a zeleniny; (35) počítačové on-line maloobchodní a velkoobchodní služby s výše uvedenými výrobky ve třídě 29, pomoc při řízení obchodní činnosti, obchodní konzultace v oblasti distribuce zboží, zaslání katalogů, administrativní zpracování objednávek zboží, dovozní a vývozní kancelář, obchodní nebo podnikatelské poradenství, reklama, administrativní práce, organizování komerčních nebo reklamních výstav, zprostředkovatelská činnost v oblasti obchodu a obchodních služeb s výše uvedenými výrobky ve třídě 29, činnost ekonomických poradců, maloobchodní, velkoobchodní

a elektronický prodej potravin, zejména masa a masných výrobků a hotových jídel, zprostředkování v oblasti nákupu a prodeje potravin a potravinářských surovin, poskytování obchodních informací, průzkumy trhu, předvádění výrobků, organizování a pořádání prodejních a reklamních akcí, automatizované i ruční zpracování dat; (40) řeznictví (porážka zvířat, zpracování masa a masných výrobků), uzení potravin, sušení a mražení potravin.

(730) **Kostecké uzeniny a.s.**, č. p. 60, Kostelec, 58861, CZ
(740) Ing. Václav Kratochvíl, Husníkova 2086/22, Praha 5, Stodůlky, 15800

(210) **O-561784**

(220) 14.02.2020
(320) 14.02.2020
(511) 29, 35, 40

(540) **GRIL KLOBÁSKA OD MISTRA**

(510) (29) drůbež (neživá), játra, játrová paštika, jedlé tuky, klobásy, salámy, párky, masové konzervy, koncentrované vývary, rybí konzervy, maso, konzervované maso, nasolené maso, polévky, slanina, šunka, uzeniny, zvěřina, hotová jídla v konzervách na bázi masa, drůbeže, ryb a zeleniny; (35) počítačové on-line maloobchodní a velkoobchodní služby s výše uvedenými výrobky ve třídě 29, pomoc při řízení obchodní činnosti, obchodní konzultace v oblasti distribuce zboží, zaslání katalogů, administrativní zpracování objednávek zboží, dovozní a vývozní kancelář, obchodní nebo podnikatelské poradenství, reklama, administrativní práce, organizování komerčních nebo reklamních výstav, zprostředkovatelská činnost v oblasti obchodu a obchodních služeb s výše uvedenými výrobky ve třídě 29, činnost ekonomických poradců, maloobchodní, velkoobchodní a elektronický prodej potravin, zejména masa a masných výrobků a hotových jídel, zprostředkování v oblasti nákupu a prodeje potravin a potravinářských surovin, poskytování obchodních informací, průzkumy trhu, předvádění výrobků, organizování a pořádání prodejních a reklamních akcí, automatizované i ruční zpracování dat; (40) řeznictví (porážka zvířat, zpracování masa a masných výrobků), uzení potravin, sušení a mražení potravin.

(730) **Kostecké uzeniny a.s.**, č. p. 60, Kostelec, 58861, CZ
(740) Ing. Václav Kratochvíl, Husníkova 2086/22, Praha 5, Stodůlky, 15800

(210) **O-561785**

(220) 14.02.2020
(320) 14.02.2020
(511) 29, 35, 40
(540)



(510) (29) drůbež (neživá), játra, játrová paštika, jedlé tuky, klobásy, salámy, párky, masové konzervy, koncentrované vývary, rybí konzervy, maso, konzervované maso, nasolené maso, polévky, slanina, šunka, uzeniny, zvěřina, hotová jídla v konzervách na bázi masa, drůbeže, ryb a zeleniny; (35) počítačové on-line maloobchodní a velkoobchodní služby s výše uvedenými výrobky ve třídě 29, pomoc při řízení obchodní činnosti, obchodní konzultace v oblasti distribuce zboží, zaslání katalogů, administrativní zpracování objednávek zboží, dovozní a vývozní kancelář, obchodní nebo podnikatelské poradenství, reklama, administrativní práce, organizování komerčních nebo reklamních výstav, zprostředkovatelská činnost v oblasti obchodu a obchodních služeb s výše uvedenými výrobky ve třídě 29, činnost ekonomických poradců, maloobchodní, velkoobchodní a elektronický prodej potravin, zejména masa a masných výrobků a hotových jídel, zprostředkování v oblasti nákupu a prodeje potravin a potravinářských surovin, poskytování obchodních informací, průzkumy trhu, předvádění výrobků, organizování a pořádání prodejních a reklamních

akcí, automatizované i ruční zpracování dat; (40) řeznictví (porážka zvířat, zpracování masa a masných výrobků), uzení potravin, sušení a mražení potravin.

(591) Barevná
(730) **Kostecké uzeniny a.s.**, č. p. 60, Kostelec, 58861, CZ
(740) Ing. Václav Kratochvíl, Husníkova 2086/22, Praha 5, Stodůlky, 15800

(210) **O-561798**

(220) 16.02.2020
(320) 16.02.2020
(511) 16, 32, 43
(540)

Orator

(510) (16) letáky, reklamní letáky, plakáty, reklamní plakáty, prospekty, pivní tácky, tiskoviny, etikety, kromě textilních, tištěné propagační materiály, papírové etikety, podtácky pod pivní sklenice (papírové); (32) nealkoholické pivo, pivo a pivovarnické výrobky (nápoje), černé pivo (pivo z praženého sladu), ochucené pivo, pšeničné pivo, sladové pivo, IPA (india Pale Ale), sladina, pivní mladina, nealkoholické nápoje, imitace piva, ležák, výtažky z chmelu pro výrobu piva, nealkoholické sladové nápoje; (43) bary, bufety, poskytování jídla a nápojů, podávání jídel a nápojů, pohostinství (služby), poskytování služeb zajišťujících nápoje, příprava jídel, příprava pokrmů, restaurace, restaurační služby, pivnice.

(730) **Klášteří pivovar Porta Coeli, a.s.**, Pivovarská 1002, Předklášteří, 66602, CZ

(210) **O-561814**

(220) 17.02.2020
(320) 17.02.2020
(511) 35, 36
(540)

4hypo

(510) (35) reklamní, marketingové a propagační služby, konzultační a poradenské služby a pomoc v oblasti reklamní, marketingové a propagační činnosti; (36) služby nemovitostní (realitní služby), nemovitostní (realitní) konzultační služby, finanční a peněžní služby a bankovní služby, kapitálové investice, majetkové investice (realitní), finanční služby související s investicemi.

(730) **Financial Freedom Wealth Management s.r.o.**, Květná 2735/59, Plzeň, Východní Předměstí, 32600, CZ
(740) Advokátní kancelář SVOBODA, Mgr. Martin Svoboda, Nádražní 2495/20, Plzeň, Východní Předměstí, 30100

(210) **O-561815**

(220) 17.02.2020
(320) 17.02.2020
(511) 35, 36
(540)

FFWM

(510) (35) reklamní, marketingové a propagační služby, pomoc v obchodní a podnikatelské činnosti, management a administrativní služby; (36) služby nemovitostní (realitní služby), finanční poradenství.

(730) **Financial Freedom Wealth Management s.r.o.**, Květná 2735/59, Plzeň, Východní Předměstí, 32600, CZ
(740) Advokátní kancelář SVOBODA, Mgr. Martin Svoboda, advokát, Nádražní 2495/20, Plzeň, Východní Předměstí, 30100

(210) **O-561860**

(220) 18.02.2020
(320) 18.02.2020
(511) 39, 41
(540)

Teslička

(510) (39) pronájem elektrických automobilů, doprava pronajatými automobily, pozemní osobní doprava, služby pronájmu automobilů, rezervace pronájmu automobilů, organizování a pořádání výletů a cest, organizování přepravy cestujících, organizování okružních výletů, půjčování aut s řidičem, přeprava cestujících autem; (41) organizace zábavních aktivit, vzdělávací a školicí služby, zábava, vedení kurzů, školení v oblasti řízení, pořádání soutěží a turnajů v oblasti řízení vozidel, poskytování výuky řízení motorových vozidel, pronájem sportovního vybavení a zařízení, organizování automobilových rallye, výletů a závodních akcí.

- (730) **Polepil Martin**, Novákových 257/32, Praha 8, Libeň, 18000, CZ
Hunčovský Ondřej, Vojtěšská 1461, Neratovice, 27711, CZ
Hunčovská Tereza, Vojtěšská 1461, Neratovice, 27711, CZ
(740) AK Jan Bárta s.r.o., advokátní kancelář, JUDr. Jan Bárta, advokát,
Kaprva 42/14, Praha 1, Staré Město, 11000

- (210) **O-561871**
(220) 19.02.2020
(320) 19.02.2020
(511) 41
(540)

CPI AKADEMIE | RETAIL

- (510) (41) vzdělávání, školení, zábava, sportovní a kulturní činnosti, akademie (vzdělávání), dabing, dálkové vzdělávání, diskotéky, divadelní představení, drezúra zvířat, elektronické publikování (DTP), filmové projekce, fotografování, fotografování na mikrofilm, gymnastický výcvik, hudební produkce, informace o rekreaci, informace o vzdělávání, informace o zábavě, kaligrafické služby, karaoke, klubové služby (zábava nebo vzdělávání), knihovnické služby (půjčovny knih), korespondenční kurzy, koučink (školení), kulturní, vzdělávací a zábavní služby poskytované uměleckými galeriemi, mateřské školy, měření času při sportovních akcích, modelingové služby pro umělce, náboženská výchova, nahrávání videokazet, obrazové zpravodajství, online vydávání elektronických knih a časopisů, organizování zábavních akcí cosplay (kostýmové hry s věrným napodobením postav), plánování večírků (zábava), pojízdné knihovny, poradenství pro volbu povolání (v oblasti vzdělávání nebo školení), pořádání a uvádění koncertů, pořádání a vedení kolokvií, pořádání a vedení konferencí, pořádání a vedení kongresů, pořádání a vedení osobních vzdělávacích fór, pořádání a vedení seminářů, pořádání a vedení symposií, pořádání a vedení workshopů (školení), pořádání estrád (služby impresária), pořádání loterií, pořádání módních přehlídek pro zábavu, pořádání plesů, pořádání soutěží (vzdělávacích nebo zábavních), pořádání soutěží krásy, pořádání sportovních soutěží, pořádání výstav ke kulturním nebo vzdělávacím účelům, poskytování elektronických publikací online bez možnosti stažení, poskytování filmů bez možnosti stažení prostřednictvím videa na objednávku, poskytování her online z počítačové sítě, poskytování hudby online bez možnosti stažení, poskytování televizních programů bez možnosti stažení prostřednictvím videa na objednávku, poskytování videí online bez možnosti stažení, praktický výcvik (předvádění), prázdninové tábory (zábava), produkce estrád, profesní rekvalifikace, pronájem audio zařízení, pronájem dekorací (na představení), pronájem divadelních dekorací, pronájem kinematografických přístrojů, pronájem osvětlovacích zařízení pro divadelní scény či televizní studia, pronájem pokojových akvárií, pronájem rozhlasových a televizních přijímačů, pronájem sportovišť, pronájem stadiónů, pronájem tenisových dvorců, pronájem uměleckých děl, pronájem videokamer, pronájem videorekordérů, provozování golfových hřišť, provozování heren, provozování kasin (hazard), provozování muzea (předvádění, výstavy), provozování rekreačních zařízení, provozování sportovních zařízení, provozování zoologických zahrad, průvodcovské služby, předprodej vstupenek (zábava), předvádění cirkusových vystoupení, předvádění varietních představení, předvádění živých vystoupení, překladatelské služby, psaní a skládání písní, psaní filmových scénářů, psaní scénářů (s výjimkou reklamních), psaní textů, půjčování audionahrávek, půjčování filmů, půjčování herního vybavení, půjčování hraček, půjčování potápěčské výstroje, půjčování sportovního vybavení (s výjimkou vozidel), půjčování videokazet, rezervace vstupenek na estrády, rozhlasová zábava, skládání hudby, služby baviče, služby diskžokejů, služby filmového studia, služby grafické úpravy (nikoliv k reklamním účelům), služby klubů zdraví (zdravotní a kondiční cvičení), služby nahrávacího studia, služby nočního klubu (zábava), služby osobního trenéra (kondiční trénink), služby poskytované orchestry, služby reportérů (zpravodajství), služby spojené s hazardem, soukromá výuka, sportovní tábory, školení prostřednictvím simulátorů, školení v oblasti sado (školení v oblasti čajového obřadu), školní vzdělávání, tělesná výchova, televizní zábava, titulkování, tlumočení znakové řeči, tlumočnické služby, úprava videokazet, vedení kurzů kondičního cvičení, vedení túr s horským průvodcem, výcvik aikido, vydávání knih, vydávání textů (s výjimkou reklamních), výroba filmů (s výjimkou reklamních), výroba rozhlasových a televizních programů, výuka, vzdělávací služby, vzdělávání na internálních školách, zábavní parky, zkoušení (pedagogická činnost), filmová distribuce, malování na obličej, poskytování informací v oblasti vzdělávání,

poskytování informací v oblasti zábavy, poskytování informací v oblasti rekreačních aktivit, poskytování uživatelských hodnocení pro zábavní nebo kulturní účely, poskytování uživatelských recenzí pro zábavní nebo kulturní účely, pronájem tréninkových simulátorů, předávání know-how (odborné vzdělávání), režie filmů (s výjimkou reklamních filmů), služby posuzování fyzické zdatnosti pro tréninkové účely, služby v oblasti osvětlení akcí, služby v oblasti střihu videa na akce, služby zvukových techniků na akce, výuka juda, vzdělávací služby poskytované asistenty zaměřenými na zvláštní potřeby, vzdělávací zkoušky pro uživatele za účelem získání kvalifikace na pilotování dronů.

- (591) Barevná
(730) **CPI Services, a.s.**, Vladislavova 1390/17, Praha 1, Nové Město, 11000, CZ
(740) JUDr. Tomáš Rybář Ph.D., advokát, Purkyňova 2121/3, Praha 1, Nové Město, 11000

- (210) **O-561872**
(220) 19.02.2020
(320) 19.02.2020
(511) 41
(540)

CPI Akademie Marketing

- (510) (41) vzdělávání, školení, zábava, sportovní a kulturní činnosti, akademie (vzdělávání), dabing, dálkové vzdělávání, diskotéky, divadelní představení, drezúra zvířat, elektronické publikování (DTP), filmové projekce, fotografování, fotografování na mikrofilm, gymnastický výcvik, hudební produkce, informace o rekreaci, informace o vzdělávání, informace o zábavě, kaligrafické služby, karaoke, klubové služby (zábava nebo vzdělávání), knihovnické služby (půjčovny knih), korespondenční kurzy, koučink (školení), kulturní, vzdělávací a zábavní služby poskytované uměleckými galeriemi, mateřské školy, měření času při sportovních akcích, modelingové služby pro umělce, náboženská výchova, nahrávání videokazet, obrazové zpravodajství, online vydávání elektronických knih a časopisů, organizování zábavních akcí cosplay (kostýmové hry s věrným napodobením postav), plánování večírků (zábava), pojízdné knihovny, poradenství pro volbu povolání (v oblasti vzdělávání nebo školení), pořádání a uvádění koncertů, pořádání a vedení kolokvií, pořádání a vedení konferencí, pořádání a vedení kongresů, pořádání a vedení osobních vzdělávacích fór, pořádání a vedení seminářů, pořádání a vedení symposií, pořádání a vedení workshopů (školení), pořádání estrád (služby impresária), pořádání loterií, pořádání módních přehlídek pro zábavu, pořádání plesů, pořádání soutěží (vzdělávacích nebo zábavních), pořádání soutěží krásy, pořádání sportovních soutěží, pořádání výstav ke kulturním nebo vzdělávacím účelům, poskytování elektronických publikací online bez možnosti stažení, poskytování filmů bez možnosti stažení prostřednictvím videa na objednávku, poskytování her online z počítačové sítě, poskytování hudby online bez možnosti stažení, poskytování televizních programů bez možnosti stažení prostřednictvím videa na objednávku, poskytování videí online bez možnosti stažení, praktický výcvik (předvádění), prázdninové tábory (zábava), produkce estrád, profesní rekvalifikace, pronájem audio zařízení, pronájem dekorací (na představení), pronájem divadelních dekorací, pronájem kinematografických přístrojů, pronájem osvětlovacích zařízení pro divadelní scény či televizní studia, pronájem pokojových akvárií, pronájem rozhlasových a televizních přijímačů, pronájem sportovišť, pronájem stadiónů, pronájem tenisových dvorců, pronájem uměleckých děl, pronájem videokamer, pronájem videorekordérů, provozování golfových hřišť, provozování heren, provozování kasin (hazard), provozování muzea (předvádění, výstavy), provozování rekreačních zařízení, provozování sportovních zařízení, provozování zoologických zahrad, průvodcovské služby, předprodej vstupenek (zábava), předvádění cirkusových vystoupení, předvádění varietních představení, předvádění živých vystoupení, překladatelské služby, psaní a skládání písní, psaní filmových scénářů, psaní scénářů (s výjimkou reklamních), psaní textů, půjčování audionahrávek, půjčování filmů, půjčování herního vybavení, půjčování hraček, půjčování potápěčské výstroje, půjčování sportovního vybavení (s výjimkou vozidel), půjčování videokazet, rezervace vstupenek na estrády, rozhlasová zábava, skládání hudby, služby baviče, služby diskžokejů, služby filmového studia, služby grafické úpravy (nikoliv k reklamním účelům), služby klubů zdraví (zdravotní a kondiční cvičení), služby nahrávacího studia, služby nočního klubu (zábava), služby osobního trenéra (kondiční trénink), služby poskytované orchestry, služby reportérů (zpravodajství), služby spojené s hazardem, soukromá výuka, sportovní tábory, školení prostřednictvím simulátorů, školení v oblasti sado (školení v oblasti čajového obřadu), školní vzdělávání, tělesná výchova, televizní zábava, titulkování, tlumočení znakové řeči, tlumočnické služby,

úprava videokazet, vedení kurzů kondičního cvičení, vedení túr s horským průvodcem, výcvik aikido, vydávání knih, vydávání textů (s výjimkou reklamních), výroba filmů (s výjimkou reklamních), výroba rozhlasových a televizních programů, výuka, vzdělávací služby, vzdělávání na internátních školách, zábavní parky, zkoušení (pedagogická činnost), filmová distribuce, malování na obličej, poskytování informací v oblasti vzdělávání, poskytování informací v oblasti zábavy, poskytování informací v oblasti rekreačních aktivit, poskytování uživatelských hodnocení pro zábavní nebo kulturní účely, poskytování uživatelských recenzí pro zábavní nebo kulturní účely, pronájem tréninkových simulátorů, předávání know-how (odborné vzdělávání), režie filmů (s výjimkou reklamních filmů), služby posuzování fyzické zdatnosti pro tréninkové účely, služby v oblasti osvětlení akcí, služby v oblasti střihu videa na akce, služby zvukových techniků na akce, výuka juda, vzdělávací služby poskytované asistenty zaměřenými na zvláštní potřeby, vzdělávací zkoušky pro uživatele za účelem získání kvalifikace na pilotování dronů.

(730) **CPI Services, a.s.**, Vladislavova 1390/17, Praha 1, Nové Město, 11000, CZ

(740) JUDr. Tomáš Rybář Ph.D., advokát, Purkyňova 2121/3, Praha 1, Nové Město, 11000

(210) **O-561873**

(220) 19.02.2020

(320) 19.02.2020

(511) 41

(540)

CPI Akademie Retail

(510) (41) vzdělávání, školení, zábava, sportovní a kulturní činnosti, akademie (vzdělávání), dabing, dálkové vzdělávání, diskotéky, divadelní představení, drezúra zvířat, elektronické publikování (DTP), filmové projekce, fotografování, fotografování na mikrofilm, gymnastický výcvik, hudební produkce, informace o rekreaci, informace o vzdělávání, informace o zábavě, kaligrafické služby, karaoke, klubové služby (zábava nebo vzdělávání), knihovnické služby (půjčovny knih), korespondenční kurzy, koučink (školení), kulturní, vzdělávací a zábavní služby poskytované uměleckými galeriemi, mateřské školy, měření času při sportovních akcích, modelingové služby pro umělce, náboženská výchova, nahrávání videokazet, obrazové zpravodajství, online vydávání elektronických knih a časopisů, organizování zábavních akcí cosplay (kostýmové hry s věrným napodobením postav), plánování večírků (zábava), pojízdné knihovny, poradenství pro volbu povolání (v oblasti vzdělávání nebo školení), pořádání a uvádění koncertů, pořádání a vedení kolokvií, pořádání a vedení konferencí, pořádání a vedení kongresů, pořádání a vedení osobních vzdělávacích fór, pořádání a vedení seminářů, pořádání a vedení symposií, pořádání a vedení workshopů (školení), pořádání estrád (služby impresária), pořádání loterií, pořádání módních přehlídek pro zábavu, pořádání plesů, pořádání soutěží (vzdělávacích nebo zábavních), pořádání soutěží krásy, pořádání sportovních soutěží, pořádání výstav ke kulturním nebo vzdělávacím účelům, poskytování elektronických publikací online bez možnosti stažení, poskytování filmů bez možnosti stažení prostřednictvím videa na objednávku, poskytování her online z počítačové sítě, poskytování hudby online bez možnosti stažení, poskytování televizních programů bez možnosti stažení prostřednictvím videa na objednávku, poskytování videí online bez možnosti stažení, praktický výcvik (předvádění), prázdninové tábory (zábava), produkce estrád, profesní rekvalifikace, pronájem audio zařízení, pronájem dekorací (na představení), pronájem divadelních dekorací, pronájem kinematografických přístrojů, pronájem osvětlovacích zařízení pro divadelní scény či televizní studia, pronájem pokojových akvárií, pronájem rozhlasových a televizních přijímačů, pronájem sportovišť, pronájem stadiónů, pronájem tenisových dvorců, pronájem uměleckých děl, pronájem videokamer, pronájem videorekordérů, provozování golfových hřišť, provozování heren, provozování kasin (hazard), provozování muzea (předvádění, výstavy), provozování rekreačních zařízení, provozování sportovních zařízení, provozování zoologických zahrad, průvodcovské služby, předprodej vstupenek (zábava), předvádění cirkusových vystoupení, předvádění varietních představení, předvádění živých vystoupení, překladatelské služby, psaní a skládání písní, psaní filmových scénářů, psaní scénářů (s výjimkou reklamních), psaní textů, půjčování audionahrávek, půjčování filmů, půjčování herního vybavení, půjčování hraček, půjčování potápěčské výstroje, půjčování sportovního vybavení (s výjimkou vozidel), půjčování videokazet, rezervace vstupenek na estrády, rozhlasová zábava, skládání hudby, služby baviče, služby diskžokejů, služby filmového studia, služby grafické úpravy (nikoliv k reklamním účelům), služby klubů zdraví (zdravotní a kondiční cvičení), služby nahrávacího studia, služby nočního klubu (zábava), služby

osobního trenéra (kondiční trénink), služby poskytované orchestry, služby reportérů (zpravodajství), služby spojené s hazardem, soukromá výuka, sportovní tábory, školení prostřednictvím simulátorů, školení v oblasti sado (školení v oblasti čajového obřadu), školní vzdělávání, tělesná výchova, televizní zábava, titulkování, tlumočení znakové řeči, tlumočnické služby, úprava videokazet, vedení kurzů kondičního cvičení, vedení túr s horským průvodcem, výcvik aikido, vydávání knih, vydávání textů (s výjimkou reklamních), výroba filmů (s výjimkou reklamních), výroba rozhlasových a televizních programů, výuka, vzdělávací služby, vzdělávání na internátních školách, zábavní parky, zkoušení (pedagogická činnost), filmová distribuce, malování na obličej, poskytování informací v oblasti vzdělávání, poskytování informací v oblasti zábavy, poskytování informací v oblasti rekreačních aktivit, poskytování uživatelských hodnocení pro zábavní nebo kulturní účely, poskytování uživatelských recenzí pro zábavní nebo kulturní účely, pronájem tréninkových simulátorů, předávání know-how (odborné vzdělávání), režie filmů (s výjimkou reklamních filmů), služby posuzování fyzické zdatnosti pro tréninkové účely, služby v oblasti osvětlení akcí, služby v oblasti střihu videa na akce, služby zvukových techniků na akce, výuka juda, vzdělávací služby poskytované asistenty zaměřenými na zvláštní potřeby, vzdělávací zkoušky pro uživatele za účelem získání kvalifikace na pilotování dronů.

(730) **CPI Services, a.s.**, Vladislavova 1390/17, Praha 1, Nové Město, 11000, CZ

(740) JUDr. Tomáš Rybář Ph.D., advokát, Purkyňova 2121/3, Praha 1, Nové Město, 11000

(210) **O-561882**

(220) 19.02.2020

(320) 19.02.2020

(511) 12

(540)



(510) (12) letadla, vrtulová letadla, vojenská letadla, obojživelná letadla, turbovrtulová letadla, kluzáky (letadla), lehká letadla, trysková letadla, turbovrtulová letadla, bezpilotní letadla, ultralehká letadla, elektricky poháněná letadla.

(730) **ORLIČAN s.r.o.**, Londýnská 376/57, Praha 2, Vinohrady, 12000, CZ

(210) **O-561889**

(220) 19.02.2020

(320) 19.02.2020

(511) 9, 16, 38, 41, 44, 45

(540)



(510) (9) materiály pro vzdělávací kurzy ke stažení, multimediální soubory, nosiče zvukových záznamů; (16) tištěné vyučovací pomůcky, tištěné školící materiály, tištěné vzdělávací materiály, tištěné instruktážní materiály, odborné časopisy, knihy, učebnice; (38) poskytování internetových diskuzních fór k fyzioterapii, meditacím, šíření elektronických časopisů pro

internetu, šíření tiskovin pomocí počítačových a obdobných sítí; (41) školení, vzdělávací kurzy, výroba vzdělávacích audio a video nahrávek, vzdělávací služby týkající se meditace, sebeuvědomění, duševního tréninku, výuka meditačních praktik, školicí služby vztahující se k terapii pomocí analýzy prvotních příčin prostřednictvím meditací, vzdělávací služby v oblasti duchovního rozvoje, vzdělávací služby v oblasti výživy, vedení workshopů a seminářů v oblasti rozvoje osobnosti, vzdělávací služby vztahující se ke zdraví, vydávání vzdělávacích učebních materiálů, vydávání elektronických knih a časopisů; (44) zdravotní poradenství, služby péče o duševní zdraví, zdravotní péče v oblasti relaxační terapie, poradenství vztahující se k psychologické úlevě při zdravotních potížích, masáže, akupunktura, baňkování, zdravotní péče v oblasti terapeutických masáží, meditace (služby), alternativní medicína, poradenství v oblasti diety a výživy, péče o osoby pomocí léčebných technik jako je meditace, fyzická rehabilitace, poradenské a konzultační služby v oblasti zdravého životního stylu; (45) duchovní a psychické vedení v rámci této třídy, duchovní numerologie.

(730) **Ďásková Zdeňka**, Panuškova 2805, Havlíčkův Brod, 58001, CZ

(740) JUDr. PhDr. Josef Ťoukálek Ph.D., dr.h.c., LL.M., DBA, advokát, Hradská 1660, Humpolec, 39601

(210) **O-561932**

(220) 21.02.2020

(320) 21.02.2020

(511) 9

(540)



(510) (9) televizní přístroje, televizory, PC monitory, obrazovky, modemy, síťové routery, IPTV a OTT přijímače, vysílače elektronických signálů, zvuková výstražná zařízení, elektrické signální zvonky, audio a video přijímače, zvuková výstražná zařízení, přístroje na analýzu vzduchu, alarmy, automatické časové spínače, autorádia, barometry, digitální termostaty pro regulaci klimatizace, elektrická zabezpečovací zařízení proti krádeži, elektrické regulátory osvětlení, elektrické stmívače, elektrické spínače a vypínače, elektrické zámky, elektrické interaktivní tabule, hologramy, chytré brýle, chytré hodinky, kabely z optických vláken, magnetická datová média, meteorologické přístroje, USB flash disky.

(591) Barevná

(730) **TIPA, spol. s r.o.**, Sadová 2749/42, Opava, Předměstí, 74601, CZ

(210) **O-561957**

(220) 21.02.2020

(320) 21.02.2020

(511) 9, 35, 38, 41

(540)



(510) (9) nahraný obsah (počítačové programy, data a informace), informační technologie a audiovizuální, multimediální a fotografické přístroje, obsah médií, databáze, animované filmy, elektronické časopisy, elektronické knihy, filmy ke stažení, filmy pro kina, audio a video záznamy, kinematografické filmy, nahrané filmy, publikace (elektronické -) [s možností stažení], videozáznamy, software pro počítačové hry, software pro virtuální a rozšířenou realitu, audiovizuální a fotografické přístroje,

paměťová zařízení a média, audiovizuální díla; (35) reklamní, marketingové a propagační služby, poskytování a pronájem prostoru, času a médií pro reklamu, rozšiřování reklamních marketingových a propagačních materiálů, služby předvádění výrobků a vystavování zboží, maloobchodní služby v souvislosti s elektronickými publikacemi s možností stažení; (38) telekomunikační služby, spoje (komunikace), služby rozhlasového a televizního vysílání, počítačová komunikace a přístup k internetu, diskusní fóra (poskytování internetových diskusních fór), poskytování online fór, přenos a vysílání dat, přenos rozhlasových nebo televizních programů, přenos videí, filmů, obrázků, obrazu, textu, fotografií, her, obsahu vytvořeného uživateli, audio obsahu a informací přes internet, rozhlasové a televizní vysílání, video vysílání; (41) služby v oblasti vzdělávání, zábavy a sportu, vydávání knih, časopisů, zvuková, obrazová a multimediální produkce a fotografie, vzdělávací a školicí služby, služby v oblasti živých vystoupení, služby týkající se videoher, filmová tvorba, produkce pořadů a filmů, poskytování videí online bez možnosti stažení, poskytování on-line videí, bez možnosti stažení, televizní zábava, tvorba a šíření audiovizuálních děl.

(591) Barevná

(730) **38FILM s.r.o.**, Bolívarova 2093/23, Praha 6, Břevnov, 16900, CZ

(740) Dana Lukajová, patentový zástupce, Voršilská 130/10, Praha 1, Nové Město, 11000

(210) **O-561971**

(220) 24.02.2020

(320) 24.02.2020

(511) 9, 10

(540)

EPLIS

(510) (9) zařízení a nástroje pro záznam, přenos a reprodukci nebo zpracování zvuku, obrazu nebo dat, média se záznamem a stahovatelná média, počítačový software, prázdná digitální nebo analogová záznamová a úložná média; (10) chirurgické, lékařské, stomatologické a veterinární přístroje a nástroje.

(730) **Say IT s.r.o.**, Purkyňova 2873/19a, Plzeň, Jižní Předměstí, 30100, CZ

(740) NEOLEGAL - advokátní a patentová kancelář, Ing. Jaroslav Novotný, Římská 2135/45, Praha 2, Vinohrady, 12000

(210) **O-561978**

(220) 24.02.2020

(320) 24.02.2020

(511) 9, 37, 40, 42, 45

(540)



(510) (9) dálkové ovladače na otvírání a zavírání dveří, dálkové ovladače na otvírání a zavírání dveří vozidel; (37) instalace výtahů, instalace a montáž alarmů, poplašných zařízení, zámků a zabezpečovacích zařízení, jejich údržba a opravy, montáž zámků, montáž zámkových kování; (40) výroba náhradních klíčů, výroba klíčů (zhotovování kopií); (42) technický dozor a inspekce; (45) otevírání zámků (zámečnické služby), informační služby vztahující se k bezpečnosti, otevírání bezpečnostních zámků, otevírání dveřních zámků.

(730) **Srovnal Tomáš**, Ječmínkova 947/15a, Olomouc, Holice, 77900, CZ

(210) **O-561990**
(220) 25.02.2020
(320) 25.02.2020
(511) 35, 36, 41, 42
(540)

TechTower

- (510) (35) marketing, obchodní průzkum, reklama, styk s veřejností, šíření reklamních materiálů, venkovní reklama, vydávání reklamních textů, pronájem reklamních a informačních ploch; (36) pronájem kanceláří, pronájem nemovitostí, pronájem sdílených kanceláří, správa nemovitostí, výběr nájemného, zajištění financování stavebních projektů, zprostředkování v oblasti nemovitostí; (41) výchovná činnost, pořádání vzdělávacích akcí, pořádání odborných školení a kurzů, výuka, přednášková činnost, provozování dětské skupiny, kulturní aktivity, jako je popularizace vědy, pořádání konferencí, sympozií, vědeckých kongresů a jiných vědeckých akcí s domácí a zahraniční účastí, vydavatelská, nakladatelská a publicistická činnost s tím spojená, vydávání odborných článků, publikací, periodik, referátů, monografií a sborníků, pořizování a šíření videozáznamů, fotografií, dokumentárních filmů, organizování výstav a prezentací vědeckých výstupů a předmětů z vědeckých sbírek, půjčování psaných, tištěných a třírozměrných materiálů na výstavy organizované jinými institucemi; (42) zpracování vědeckých informací, vědecká činnost, výzkum a vývoj v oblasti přírodních věd a zajištění infrastruktury pro tento výzkum a vývoj, základní a aplikovaný výzkum v oblastech přírodních a technických věd, tj. ekologie, dopravní a manipulační techniky, výrobních strojů, strojírenství, robotiky, informačních technologií, poskytování vědeckých informací, konzultací a poradenství, služby ve výzkumu a vývoji, odborné analýzy a expertizy, vědecká vyjádření, posudky, rešerše, stanoviska a doporučení, podpora multimediálních technologií, počítačové programování, tvorba počítačových systémů a software, inženýrství a správa webu, počítačem podporovaná technická podpora vzdělání, transfer technologií, kooperace s vědecko-výzkumnými institucemi, průmyslová výzkumná a vývojová činnost, podpora inovací a zapojení do evropských projektů podpory inovací a spolupráce výzkumu a vývoje s průmyslem, návrhy systémových opatření a nástrojů pro podporu inovací ve firmách na městské a regionální úrovni.
- (730) **Správa informačních technologií města Plzně, příspě. organizace**, Dominikánská 288/4, Plzeň, Vnitřní Město, 30100, CZ
- (740) **POLÁČEK a kol.**, Patentopravní a známková kancelář, Ing. Josef Dvořák, Dominikánská 6, Plzeň, 30112

(210) **O-562085**
(220) 27.02.2020
(320) 27.02.2020
(511) 9, 35, 36, 38, 39, 42, 43
(540)

speedlo

- (510) (9) software pro webové aplikace a servery, software pro vyhodnocování chování zákazníka v on-line obchodech, software pro provozování on-line obchodu, mobilní aplikace, software pro elektronické obchodování a platby, software pro řízení obchodní činnosti, software pro analýzu obchodních dat, elektronické registrační pokladny, systémy pro sledování vozidel, zařízení ke sledování personálu, elektronické databáze; (35) propagace, reklama a marketing online webových stránek, obchodní informace a poradenství pro zákazníky (zákaznická poradna), organizování a řízení zákaznických věrnostních programů, poskytování informací a rad zákazníkům v souvislosti s výběrem výrobků a koupí zboží, shromažďování různých telekomunikačních služeb ve prospěch ostatních, aby si mohli zákazníci tyto služby pohodlně porovnat a nakoupit, sledování objemu prodeje pro třetí osoby, správa telefonních centrál pro třetí osoby; (36) pronájem registračních pokladen; (38) poskytování přístupu k obsahu, webovým

stránkám a portálům, poskytování a pronájem telekomunikačních zařízení a vybavení; (39) sledování zásilek a zjišťování jejich polohy [dopravní informace], sledování osobních vozidel pomocí počítače nebo globálními polohovými systémy [dopravní informace]; (42) navrhování webových stránek, navrhování webových portálů, vývoj webových stránek pro třetí osoby, služby designu a tvorby webových stránek, vývoj počítačového softwaru pro logistiku, řízení dodavatelského řetězce a elektronických obchodních portálů, instalace, nastavení a údržba počítačového softwaru, vývoj softwaru počítačové databáze, pronájem počítačového zařízení; (43) informační, poradenské a rezervací služby v oblasti poskytování jídla a pití.

(591) Barevná
(730) **speedlo s.r.o.**, Hlaváčova 207, Pardubice, Zelené Předměstí, 53002, CZ
(740) **PatentEnter s.r.o.**, Koliště 1965/13a, Brno, Černá Pole, 60200

(210) **O-562088**
(220) 27.02.2020
(320) 27.02.2020
(511) 41
(540)

MIRASKI RENTAL

(510) (41) půjčování sportovního vybavení, s výjimkou vozidel.
(730) **BARKAS s.r.o.**, Mělnická 1009/9a, Jiříkov, Starý Jiříkov, 54301, CZ

(210) **O-562120**
(220) 28.02.2020
(320) 28.02.2020
(511) 9, 35, 38, 39, 42
(540)

+U Mall

- (510) (9) počítače, přenosné počítače, notebooky, tablety, počítačové programy – software, počítačový software pro elektronické obchodování, software pro zpětné vyhledávání informací, aplikační software, interaktivní počítačové programy, elektronické internetové systémy, software pro komunikaci, vytváření sítí a sociální sítě, mobilní aplikace, telekomunikační software, software pro mobilní telefony, počítačové softwarové platformy pro sociální sítě, počítačové sítě, počítačové informační systémy, elektronické kódy, periferní zařízení počítačů, monitory, tiskárny, klávesnice, počítačové myši, kabely, modemy, servery, dotykové obrazovky, pevné disky, elektronické součástky, náhradní díly pro počítače, telekomunikační přístroje, mobilní telekomunikační přístroje, mobilní telefony, optické přístroje, fotografické a filmové přístroje, audiovizuální přístroje, televizory, projektory, elektronická paměťová média, elektronické databáze, elektronické knihy, elektronické noviny, elektronické časopisy, přístroje na záznam obrazu, přístroje pro záznam zvuku, přístroje pro záznam dat, přístroje na zpracování dat, elektrické řídicí přístroje, elektronické řídicí systémy; (35) reklama, internetová reklama, marketing, internetový marketing, reklama a marketing přes sociální sítě, předvádění zboží, inzercie a inzertní služby, obchodní zprostředkovatelské služby, obchodní průzkum, obchodní administrativa, elektronické zpracování dat, správa obchodních dat, sběr údajů do počítačových databází, správa počítačových databází, podnikové organizační a ekonomické poradenství, obchodní management, automatizované účetní služby, služby řízení obchodní činnosti v oblasti elektronického obchodování, provoz elektronických obchodů (eshopů) s výpočetní a telekomunikační technikou, softwarem, počítačovým příslušenstvím, audiovizuální technikou, oděvy, obuví, parfémů, kosmetikou, hrami a hračkami, sportovními potřebami, nábytkem, dopravními prostředky, hodinkami, šperky, drahými kovy, stavebními materiály, podlahovými krytinami, chemickými výrobky, barvami, potravinami, cukrovinkami, zemědělskými produkty, textiliemi, palivy, nápoji, alkoholickými nápoji, doplňky stravy, léčivý, papírenským zbožím, knihami, novinami, časopisy, školními potřebami, zavazadly, potřebami pro domácnost a kuchyň, cigaretami, nářadím, hudebními nástroji a lékařskými přístroji, poradenství v oblasti řízení obchodní činnosti, poskytování obchodních informací; (38) telekomunikační služby, počítačová komunikace - elektronický přenos dat, provoz telekomunikačních portálů, pronájem telekomunikačních zařízení, poskytování přístupu do databází, elektronická pošta, telefonní služby přes internet, telekonference, videokonference, sdílení dat přes internetové sítě,

internetové vysílání, bezdrátové vysílání, televizní vysílání, vysílání kabelové televize, poskytování připojení k telekomunikačním a počítačovým sítím, poskytování informací a poradenství v oblasti telekomunikací, mobilní telefonní komunikace, telekomunikační poradenství, pronájem telekomunikačních zařízení, fóra (chatové místnosti) pro sociální sítě, provozování sociálních sítí na internetu; (39) dopravní služby, doprava zboží, kurýrní služby, logistika v dopravě, organizace dopravy, skladovací služby, provoz skladů, pronájem skladů, balení zboží, nakládání a vykládání zboží, dopravní informace, zprostředkování dopravy; (42) tvorba počítačového softwaru - programování počítačů, výzkum, vývoj a projektování softwaru, tvorba softwaru všeho druhu na zakázku, počítačové systémové analýzy, instalace softwaru, kopírování softwaru, údržba softwaru, aktualizace softwaru, testování softwaru, pronájem softwaru, pronájem informačních systémů, pronájem počítačů, provozování internetových vyhledávačů, počítačová grafika (služby), grafický design, průmyslový design, navrhování počítačů a počítačového příslušenství, technologický výzkum a vývoj, inženýrské služby, poradenství v oblasti počítačové techniky, softwaru a informačních technologií, poradenství v oblasti telekomunikačních technologií, tvorba webových stránek, správa webových stránek, webhosting.

- (730) **Plus4U a.s.**, V kapslovně 2767/2, Praha 3, Žižkov, 13000, CZ
(740) Ing. Jarmila Javoříková, Slunečná 4566, Zlín, 76005

- (210) **O-562123**
(220) 28.02.2020
(320) 28.02.2020
(511) 9, 35, 38, 39, 42
(540)

+4U Mall

- (510) (9) počítače, přenosné počítače, notebooky, tablety, počítačové programy – software, počítačový software pro elektronické obchodování, software pro zpětné vyhledávání informací, aplikační software, interaktivní počítačové programy, elektronické internetové systémy, software pro komunikaci, vytváření sítí a sociální sítě, mobilní aplikace, telekomunikační software, software pro mobilní telefony, počítačové softwarové platformy pro sociální sítě, počítačové sítě, počítačové informační systémy, elektronické kódy, periferní zařízení počítačů, monitory, tiskárny, klávesnice, počítačové myši, kabely, modemy, servery, dotykové obrazovky, pevné disky, elektronické součástky; náhradní díly pro počítače, telekomunikační přístroje, mobilní telekomunikační přístroje, mobilní telefony, optické přístroje, fotografické a filmové přístroje, audiovizuální přístroje, televizory, projektor, elektronická paměťová média, elektronické databáze, elektronické knihy, elektronické noviny, elektronické časopisy, přístroje na záznam obrazu, přístroje pro záznam zvuku, přístroje pro záznam dat, přístroje na zpracování dat, elektrické řídicí přístroje, elektronické řídicí systémy; (35) reklama, internetová reklama, marketing, internetový marketing, reklama a marketing přes sociální sítě, předvádění zboží, inzerce a inzertní služby, obchodní zprostředkovatelské služby, obchodní průzkum, obchodní administrativní, elektronické zpracování dat, správa obchodních dat, sběr údajů do počítačových databází, správa počítačových databází, podnikové organizační a ekonomické poradenství, obchodní management, automatizované účetní služby, služby řízení obchodní činnosti v oblasti elektronického obchodování, provoz elektronických obchodů (e-shopů) s výpočetní a telekomunikační technikou, softwarem, počítačovým příslušenstvím, audiovizuální technikou, oděvy, obuví, parfémů, kosmetikou, hrami a hračkami, sportovními potřebami, nábytkem, dopravními prostředky, hodinkami, šperky, drahými kovy, stavebními materiály, podlahovými krytinami, chemickými výrobky, barvami, potravinami, cukrovinkami, zemědělskými produkty, textiliemi, palivy, nápoji, alkoholickými nápoji, doplňky stravy, léčiv, papírenským zbožím, knihami, novinami, časopisy, školními potřebami, zavazadly, potřebami pro domácnost a kuchyň, cigaretami, náradím, hudebními nástroji a lékařskými přístroji, poradenství v oblasti řízení obchodní činnosti, poskytování obchodních informací; (38) telekomunikační služby, počítačová komunikace - elektronický přenos dat, provoz telekomunikačních portálů, pronájem telekomunikačních zařízení, poskytování přístupu do databází, elektronická pošta, telefonní služby přes internet, telekonference, videokonference, sdílení dat přes internetové sítě, internetové vysílání, bezdrátové vysílání, televizní vysílání, vysílání kabelové televize, poskytování připojení k telekomunikačním a počítačovým sítím, poskytování informací a poradenství v oblasti telekomunikací; mobilní telefonní komunikace, telekomunikační poradenství, pronájem telekomunikačních zařízení, fóra (chatové místnosti) pro sociální sítě, provozování sociálních sítí na internetu; (39) dopravní služby, doprava zboží, kurýrní služby, logistika v dopravě, organizace

dopravy, skladovací služby, provoz skladů, pronájem skladů, balení zboží, nakládání a vykládání zboží, dopravní informace, zprostředkování dopravy; (42) tvorba počítačového softwaru - programování počítačů, výzkum, vývoj a projektování softwaru, tvorba softwaru všeho druhu na zakázku, počítačové systémové analýzy, instalace softwaru, kopírování softwaru, údržba softwaru, aktualizace softwaru, testování softwaru, pronájem softwaru, pronájem informačních systémů, pronájem počítačů, provozování internetových vyhledávačů, počítačová grafika (služby), grafický design, průmyslový design, navrhování počítačů a počítačového příslušenství, technologický výzkum a vývoj, inženýrské služby, poradenství v oblasti počítačové techniky, softwaru a informačních technologií, poradenství v oblasti telekomunikačních technologií, tvorba webových stránek, správa webových stránek, webhosting.

- (730) **Plus4U a.s.**, V kapslovně 2767/2, Praha 3, Žižkov, 13000, CZ
(740) Ing. Jarmila Javoříková, Slunečná 4566, Zlín, 76005

- (210) **O-562123**
(220) 28.02.2020
(320) 28.02.2020
(511) 9, 35, 38, 39, 42
(540)

Plus4U Mall

- (510) (9) počítače, přenosné počítače, notebooky, tablety, počítačové programy – software, počítačový software pro elektronické obchodování, software pro zpětné vyhledávání informací, aplikační software, interaktivní počítačové programy, elektronické internetové systémy, software pro komunikaci, vytváření sítí a sociální sítě, mobilní aplikace, telekomunikační software, software pro mobilní telefony, počítačové softwarové platformy pro sociální sítě, počítačové sítě, počítačové informační systémy, elektronické kódy, periferní zařízení počítačů, monitory, tiskárny, klávesnice, počítačové myši, kabely, modemy, servery, dotykové obrazovky, pevné disky, elektronické součástky; náhradní díly pro počítače, telekomunikační přístroje, mobilní telekomunikační přístroje, mobilní telefony, optické přístroje, fotografické a filmové přístroje, audiovizuální přístroje, televizory, projektor, elektronická paměťová média, elektronické databáze, elektronické knihy, elektronické noviny, elektronické časopisy, přístroje na záznam obrazu, přístroje pro záznam zvuku, přístroje pro záznam dat, přístroje na zpracování dat, elektrické řídicí přístroje, elektronické řídicí systémy; (35) reklama, internetová reklama, marketing, internetový marketing, reklama a marketing přes sociální sítě, předvádění zboží, inzerce a inzertní služby, obchodní zprostředkovatelské služby, obchodní průzkum, obchodní administrativní, elektronické zpracování dat, správa obchodních dat, sběr údajů do počítačových databází, správa počítačových databází, podnikové organizační a ekonomické poradenství, obchodní management, automatizované účetní služby, služby řízení obchodní činnosti v oblasti elektronického obchodování, provoz elektronických obchodů (e-shopů) s výpočetní a telekomunikační technikou, softwarem, počítačovým příslušenstvím, audiovizuální technikou, oděvy, obuví, parfémů, kosmetikou, hrami a hračkami, sportovními potřebami, nábytkem, dopravními prostředky, hodinkami, šperky, drahými kovy, stavebními materiály, podlahovými krytinami, chemickými výrobky, barvami, potravinami, cukrovinkami, zemědělskými produkty, textiliemi, palivy, nápoji, alkoholickými nápoji, doplňky stravy, léčiv, papírenským zbožím, knihami, novinami, časopisy, školními potřebami, zavazadly, potřebami pro domácnost a kuchyň, cigaretami, náradím, hudebními nástroji a lékařskými přístroji, poradenství v oblasti řízení obchodní činnosti, poskytování obchodních informací; (38) telekomunikační služby, počítačová komunikace - elektronický přenos dat, provoz telekomunikačních portálů, pronájem telekomunikačních zařízení, poskytování přístupu do databází, elektronická pošta, telefonní služby přes internet, telekonference, videokonference, sdílení dat přes internetové sítě, internetové vysílání, bezdrátové vysílání, televizní vysílání, vysílání kabelové televize, poskytování připojení k telekomunikačním a počítačovým sítím, poskytování informací a poradenství v oblasti telekomunikací; mobilní telefonní komunikace, telekomunikační poradenství, pronájem telekomunikačních zařízení, fóra (chatové místnosti) pro sociální sítě, provozování sociálních sítí na internetu; (39) dopravní služby, doprava zboží, kurýrní služby, logistika v dopravě, organizace dopravy, skladovací služby, provoz skladů, pronájem skladů, balení zboží, nakládání a vykládání zboží, dopravní informace, zprostředkování dopravy; (42) tvorba počítačového softwaru - programování počítačů, výzkum, vývoj a projektování softwaru, tvorba softwaru všeho druhu na zakázku, počítačové systémové analýzy, instalace softwaru, kopírování softwaru, údržba softwaru, aktualizace softwaru, testování softwaru, pronájem softwaru, pronájem informačních systémů, pronájem počítačů, provozování

internetových vyhledávačů, počítačová grafika (služby), grafický design, průmyslový design, navrhování počítačů a počítačového příslušenství, technologický výzkum a vývoj, inženýrské služby, poradenství v oblasti počítačové techniky, softwaru a informačních technologií, poradenství v oblasti telekomunikačních technologií, tvorba webových stránek, správa webových stránek, webhosting.

- (730) **Plus4U a.s.**, V kapslovně 2767/2, Praha 3, Žižkov, 13000, CZ
(740) Ing. Jarmila Javoříková, Slunečná 4566, Zlín, 76005

- (210) **O-562126**
(220) 28.02.2020
(320) 28.02.2020
(511) 44
(540)



- (510) (44) služby zdravotní péče, masáže, hloubkové masáže, sportovní masáže, terapeutické shiatsu masáže, tradiční japonské masáže.
(591) Barevná
(730) **Bártová Vlasta Ing.**, Sokolovská 432, Chrudim, Chrudim III, 53701, CZ
(740) Advokátní kancelář Svítek s.r.o., Mgr. Petr Svítek, Krakonošovo náměstí 74, Trutnov, Vnitřní Město, 54101

- (210) **O-562135**
(220) 28.02.2020
(320) 28.02.2020
(511) 16, 35, 36, 37, 39, 41, 42, 43
(540)



- (510) (16) atlasy, fotografie, kalendáře, kancelářské potřeby (s výjimkou nábytku), katalogy, knihy, noviny, papírenské výrobky, prospekty, mapy, obtisky, pohlednice, reprodukce, samolepky, tiskoviny, periodický a neperiodický tisk, informační, reklamní a propagační tiskoviny, papírové a plastové tašky, papírové obaly všeho druhu, papírové ubrusy a ubrusy, papírová prostírání, papírové ručníky, podtácky (papírové podložky pod sklenice), balicí papír, reklamní a ozdobné předměty z papíru spadající do tř. 16, tužky, těžítka, papír; (35) obchodní nebo podnikatelské informace, reklama, propagace, marketing, poradenská činnost v oblasti podnikání, pomoc při řízení obchodní činnosti, pronájem kancelářských strojů, zařízení a potřeb, správa hotelů, apartmánů, kempů, resortů, aparthotelů, zařízení určených k dovolené, relaxaci a vyžití, řízení obchodní činnosti hotelů, obchodní zprostředkovatelské služby, dovozní a vývozní kancelář, činnost účetních poradců, správa zákaznických věrnostních programů, externí správa společností, administrativní služby, administrativní zpracování objednávek, vyhledávání dat v počítačových souborech pro třetí osoby, zejména v oblasti cestovního ruchu, ekonomická a administrativní činnost, vyúčtování tržeb za majetek; (36) provozování realitní kanceláře, služby realitní kanceláře, realitní činnost, zprostředkování nemovitostí, obchodování s nemovitostmi, pronájem bytů, farem, nájemních a činžovních domů, pronájem nemovitostí, včetně kancelář, vedení nájemních a činžovních domů, správa nemovitostí, správa budov, bytových domů, bytů, nebytových prostor, výrobních a provozních objektů a pozemků, developerská činnost v investiční výstavbě, poskytování informací v oblasti nemovitostí, poradenství v oblasti nemovitostí, směňování peněžních prostředků, investování peněžních prostředků, investiční služby, investiční poradenství, investiční management, služby v

oblasti investičního poradenství vztahující se k nemovitostem, správa finančních prostředků, správa finančního majetku, finanční správa stavebních projektů, finanční správa projektů v oblasti nemovitostí, finanční správa projektů na obnovu budov, správa finančních záležitostí v oblasti nemovitostí, zprostředkování finančních služeb, správa majetku, správa portfolií nemovitostí, správa majetkového portfolia, správa nemovitých majetku, správa investičního portfolia, zprostředkování pronájmu nemovitostí a majetku, zprostředkování pojištění majetku, služby týkající se pojištění majetku; (37) stavebnictví, stavební služby týkající se stavby budov, rodinných domů, bytových a občanských objektů, nebytových objektů, průmyslových staveb a staveb v oblasti dopravy, služby instalační, opravářské a údržbářské v oblasti stavebnictví, informační a odborná, konzultační a poradenská činnost v oboru investiční výstavby spadající do této třídy, zprostředkování výstavby domů a bytů, včetně nebytových prostor a výrobních objektů v rámci developerských projektů, stavební a instalační služby spojené s dokončováním interiérů a exteriérů staveb, provádění elektrické, vodní, plynové a topenářské instalace, služby stavebního dozoru, demolice budov, úklid interiérů, úklidové práce, úklid pokojů, čištění budov, praní, žehlení, servis lyží a kol; (39) Doprava, organizování cest, organizování zájezdů, exkurzí, prohlídek, okružních plaveb a okružních výletů, informace o dopravě, rezervace, provozování cestovní kanceláře, internetový (on-line) prodej a rezervace tuzemských i zahraničních zájezdů, rekreaci a pobytů, poradenská činnost v oblasti cestovního ruchu, zprostředkovatelská činnosti v oblasti cestovního ruchu, služby v dopravě a přepravě, zprostředkování přepravy, organizování pobytů s programem a tematickým zaměřením, firemní akce, rodinné akce; (41) Informace o možnostech zábavy a rekreace, půjčování sportovního nářadí a náčiní a sportovních potřeb, vydávání textů (s výjimkou reklamních nebo náborových), provozování tělovýchovných zařízení a zařízení sloužících k regeneraci a rekondici, provozování pláží, sportovní a kulturní aktivity, pronájem kulečnických stolů a příslušenství, pronájem sportovních zařízení, venkovní dětské hřiště, dětská herna, provozování herny pro teenagery, provozování stolního fotbalu, kina, herních konzol a PC, provozování herny pro dospělé, provozování golfového trenážeru, kulečnicku a stolního tenisu, pronájem cvičebních prostor, provozování zábavných klubů, služby nočního podniku, půjčování herního vybavení, půjčování sportovního vybavení, organizování prohlídek muzeí, kulturních sbírek, knihoven, zámků, hradů a kulturních ústavů, návštěv divadel, koncertů, kin, všech kulturních, zábavných a sportovních podniků, organizování konferencí, kongresů, symposií, seminářů, předprodej vstupenek na kulturní a sportovní akce, obstarávání tlumočnicků a překladatelů, pořádání svateb, příprava a pořádání firemních akcí, pořádání kurzů, jazykových pobytů, prázdninových táborů, dětské tábory, zprostředkování jazykových pobytů v zahraničí, kurzy cvičení jógy, zajišťování programu v zařízení pro rekreaci, zajišťování relaxačních programů, služby týkající se provozování rekreačních zařízení, pořádání konferencí; (42) expertní, projekční, designérské a inženýrské služby a činnosti, zejména v investiční výstavbě a stavebnictví a v oblasti návrhů exteriérů a interiérů, včetně odborného a technického poradenství, studie technických projektů, inspekce stavebních projektů, tvorba developerských projektů (projektová činnost), grafický design; (43) Služby zajišťující stravování, ubytování zahraniční i tuzemské, rezervace ubytování, zprostředkování ubytovacích a stravovacích služeb, poskytování informací o hotelech a jiných typech ubytování, služby cestovní kanceláře a agentury spojené se zajišťováním ubytování, stravování a nápojů, ubytovací služby (hotely, penziony, apartmány, aparthotely, kempy, resorty aj), poskytování přechodného ubytování, rezervace přechodného ubytování, pronajímání přechodného ubytování, služby zajišťující stravování a nápoje, dočasné ubytování, restaurace, samoobslužné restaurace, bufety, bary, cukrárny, kavárny, jídelny, ubytovací služby (hotely, penziony), hotelové služby, rezervace přechodného ubytování, hotelů, penzionů, apartmánů, aparthotelů, provozování hotelů, penzionů, apartmánů, aparthotelů, restaurací, barů, bufetů, cukráren, kaváren, vináren, jídelen a kempů, pronajímání jednacích místností, služby recepce pro přechodné ubytování (správa odjezdů a příjezdů), organizační zajištění gastronomických akcí (cateringové služby).

- (730) **MyResorts, s.r.o.**, Údolní 326/11, Brno, Brno-město, 60200, CZ
(740) A. Holas & partner Patentová a známková kancelář, Ing. Mgr. Hana Holasová, Křížová 105/4, Brno, 60300

(210) **O-562139**
(220) 02.03.2020
(320) 02.03.2020
(511) 3, 4, 29, 30, 31, 32, 33
(540)

Potěšení ve skle

(510) (3) přírodní čistící prostředky, aromatické oleje; (4) aromatické a dekorativní svíčky; (29) domácí džemy a marmelády, pečené čaje a ovoce do mléčných produktů, sterilované maso, domácí paštiky a pomazánky, zeleninové chutney, zeleninové ochucené směsi; (30) med, octy (vinné, jablečné, balzámové, rýžové, sladové); (31) masové konzervy, paštiky a sušenky pro zvířata; (32) ovocné a zeleninové šťávy a sirupy, bylinné sirupy; (33) bylinné likéry, likéry z plodů a semen, vaječný koňak, čokoládový likér.
(730) **Vanický Josef**, 94, Předenice, 33209, CZ
(740) AB PARTNERS advokátní kancelář s.r.o., JUDr. Eva Kadlec Benešová LL.M., Ježkova 757/14, Praha 3, Žižkov, 13000

(210) **O-562140**
(220) 02.03.2020
(320) 02.03.2020
(511) 3, 4, 29, 30, 31, 32, 33
(540)



(510) (3) přírodní čistící prostředky, aromatické oleje; (4) aromatické a dekorativní svíčky; (29) domácí džemy a marmelády, pečené čaje a ovoce do mléčných produktů, sterilované maso, domácí paštiky a pomazánky, zeleninové chutney, zeleninové ochucené směsi; (30) med, octy (vinné, jablečné, balzámové, rýžové, sladové); (31) masové konzervy, paštiky a sušenky pro zvířata; (32) ovocné a zeleninové šťávy a sirupy, bylinné sirupy; (33) bylinné likéry, likéry z plodů a semen, vaječný koňak, čokoládový likér.
(730) **Vanický Josef**, 94, Předenice, 33209, CZ
(740) AB PARTNERS advokátní kancelář s.r.o., JUDr. Eva Kadlec Benešová LL.M., Ježkova 757/14, Praha 3, Žižkov, 13000

(210) **O-562147**
(220) 02.03.2020
(320) 02.03.2020
(511) 36
(540)



(510) (36) služby obchodníků s cennými papíry.
(591) Barevná
(730) **Loubal Jiří**, Jezerůvky 511/10, Brno, Ivanovice, 62100, CZ
(740) PatentCentrum Sedláč & Partners s.r.o., Okružní 2824, České Budějovice, České Budějovice 3, 37001

(210) **O-562150**
(220) 02.03.2020
(320) 02.03.2020
(511) 9, 28, 35, 41
(540)



(510) (9) programy počítačových her, vzdělávací a zábavný software, volně stažitelný software; (28) hry, hračky a výrobky určené ke hraní, hračky pohyblivé, modelové stavebnice (hračky), modely (hračky), modely zmenšených automobilů, modely vláček, příslušenství k modelové železnici, modelová železnice, dětské stavebnice, zařízení na videohry, cvičební a sportovní potřeby, lovecké potřeby a rybářské náčiní; (35) prodej her, hraček a výrobků určených ke hraní, dětských stavebnic, cvičebních a sportovních potřeb, loveckých potřeb a rybářského náčiní, organizování výstav k reklamním a obchodním účelům, obchodní činnost, internetový prodej, velkoobchod, maloobchod, zásilkový prodej, e-shop, vše s výrobky uvedenými výše ve třídě 28; (41) vzdělávání, školení, zábava, sportovní a kulturní činnosti.
(591) Barevná
(730) **MERKUR TOYS s.r.o.**, Husova 363, Police nad Metují, 54954, CZ
(740) Pavel Reichel a kol., Ing. Pavel Reichel, Lopatecká 152/14, Praha 4, Podolí, 14700

(210) **O-562158**
(220) 02.03.2020
(320) 02.03.2020
(511) 25, 28, 35, 41, 43
(540)



(510) (25) oděvy, obuv, pokrývky hlavy; (28) hry, hračky a výrobky určené k hraní, zařízení na videohry, cvičební a sportovní potřeby, vánoční ozdoby; (35) reklama, propagace, řízení obchodní činnosti, obchodní administrativa, kancelářské práce; (41) vzdělávání, školení, zábava, sportovní či kulturní činnosti; (43) služby zajišťující stravování a nápoje, dočasné ubytování.
(730) **Wild Monkey z.s.**, Rozvodova 1306/37, Praha 4, Modřany, 14300, CZ
(740) Brož, Sedlatý advokátní kancelář s.r.o., JUDr. Jiří Brož, Vinohradská 151/2828, Praha 3, 13000

(210) **O-562159**
(220) 02.03.2020
(320) 02.03.2020
(511) 25, 28, 35, 41, 43
(540)

WILD MONKEY



CHALLENGE

(510) (25) oděvy, obuv, pokrývky hlavy; (28) hry, hračky a výrobky určené k hraní, zařízení na videohry, cvičební a sportovní potřeby, vánoční ozdoby; (35) reklama, propagace, řízení obchodní činnosti, obchodní administrativa, kancelářské práce; (41) vzdělávání, školení, zábava, sportovní či kulturní činnosti; (43) služby zajišťující stravování a nápoje, dočasné ubytování.

(730) **Wild Monkey z.s.**, Rozvodova 1306/37, Praha 4, Modřany, 14300, CZ
(740) Brož, Sedlatý advokátní kancelář s.r.o., JUDr. Jiří Brož, Vinohradská 151/2828, Praha 3, 13000

(210) **O-562170**
(220) 03.03.2020
(320) 03.03.2020
(511) 17, 19, 37
(540)

FATRA GREEN ROOF

(510) (17) polotovary z plastických hmot (fólie, desky, profily), fólie z umělých hmot, kromě folií na balení, plastové fólie s možností kombinace s jinými plošnými materiály, fólie a desky z umělých hmot pro zemědělské účely, materiál na podkládání z umělých hmot, materiály těsnící, ucpávací a izolační, izolační tkaniny, izolace proti vlhkosti staveb, hydroizolační fólie (těsnění), tvarované a plošné fólie z plastických hmot na izolace staveb proti vlhkosti, nopové fólie z plastických hmot (izolační fólie), drenážní fólie, vlhkostní a radonová ochrana staveb, podkladní fólie a pojistné pásy a fólie pro střechy, ochranné a drenážní fólie z plastu; (19) stavební materiály nekovové, lišty (nekovové), výztuže z plastických hmot pro stavebnictví, stavební materiály pro ochranu základů a stěn a pro stabilizaci zeminy a drenáž, geotextilie, nopové fólie pro konstrukční účely, střechy nekovové, střešní materiály nekovové, materiály pro zelené střechy; (37) stavebnictví, stavitelství, opravy (stavebnictví), izolování proti vlhkosti, izolování staveb, poskytování stavebních informací, poskytování informací o opravách, stavební dozor, instalace střech, obnova střech, zajišťování a instalace vegetačních střech, služby týkající se péče o vegetační střechy v rámci této třídy.

(730) **Fatra, a.s.**, třída Tomáše Bati 1541, Napajedla, 76361, CZ

(210) **O-562172**
(220) 03.03.2020
(320) 03.03.2020
(511) 16, 21, 32, 41, 43
(540)



(510) (16) pasparty, plakáty, plakáty velké plošné, papírové rozety, účtenky, papírové tabule, papírové visačky, tácky papírové pod sklenice, novoroční

přání, tužky, letáky, jídelní lístky, papírové ubrousky; (21) kelímky papírové či plastové, pohárky skleněné, sklenice, poháry keramické, holby keramické, stojany na jídelní lístky, keramické či porcelánové tácky, porcelánové džbány, papírové láhve; (32) pivo, lehká piva a ležáky, nealkoholické nápoje, nápoje na bázi piva, vody minerální a šumivé a jiné nealkoholické nápoje, sirupy a jiné přípravky k přípravě nápojů; (41) služby v oblasti zábavy, sportovní a kulturní aktivity; (43) služby spojené s provozováním pohostinství spadající do této třídy, restaurace, bary, dočasné ubytování, bufety, hotelové služby, jídelny, kavárny, pronájem kuchyňských přístrojů, pronájem přechodného ubytování, pronájem židlí, stolů, ubrusů, skleněného nádobí, samoobslužné jídelny, samoobslužné restaurace, zajištění stravování.

(730) **Pivovary Staropramen s.r.o.**, Nádražní 43/84, Praha 5, 15000, CZ
(740) HAVEL & PARTNERS s.r.o., Mgr. Ivan Rámeš, advokát, Na Florenci 2116/15, Praha 1, Nové Město, 11000

(210) **O-562173**
(220) 03.03.2020
(320) 03.03.2020
(511) 16, 21, 32, 41, 43
(540)

PUB by Staropramen

(510) (16) pasparty, plakáty, plakáty velké plošné, papírové rozety, účtenky, papírové tabule, papírové visačky, tácky papírové pod sklenice, novoroční přání, tužky, letáky, jídelní lístky, papírové ubrousky; (21) kelímky papírové či plastové, pohárky skleněné, sklenice, poháry keramické, holby keramické, stojany na jídelní lístky, keramické či porcelánové tácky, porcelánové džbány, papírové láhve; (32) pivo, lehká piva a ležáky, nealkoholické nápoje, nápoje na bázi piva, vody minerální a šumivé a jiné nealkoholické nápoje, sirupy a jiné přípravky k přípravě nápojů; (41) služby v oblasti zábavy, sportovní a kulturní aktivity; (43) služby spojené s provozováním pohostinství spadající do této třídy, restaurace, bary, dočasné ubytování, bufety, hotelové služby, jídelny, kavárny, pronájem kuchyňských přístrojů, pronájem přechodného ubytování, pronájem židlí, stolů, ubrusů, skleněného nádobí, samoobslužné jídelny, samoobslužné restaurace, zajištění stravování.

(730) **Pivovary Staropramen s.r.o.**, Nádražní 43/84, Praha 5, 15000, CZ
(740) HAVEL & PARTNERS s.r.o., Mgr. Ivan Rámeš, Na Florenci 2116/15, Praha 1, Nové Město, 11000

(210) **O-562181**
(220) 03.03.2020
(320) 03.03.2020
(511) 33, 38
(540)



(510) (33) réвовé víno; (38) šíření informací veřejnými datovými sítěmi, např. internetem.
(730) **FWG Wine s.r.o.**, Varšavská 715/36, Praha 2, Vinohrady, 12000, CZ

(210) **O-562187**
(220) 03.03.2020
(320) 03.03.2020
(511) 5
(540)



(510) (5) farmaceutické přípravky, farmaceutika, farmaka, hormony pro léčebné účely, humánní léčiva, chemické antikoncepční prostředky, chemické přípravky pro farmaceutické účely, chemické přípravky pro léčebné účely, chemicko-farmaceutické přípravky.

(591) Barevná
(730) **LITcon Pharma SE**, Rohanské nábřeží 678/23, Praha 8, Karlín, 18600, CZ

(210) **O-562194**
(220) 03.03.2020
(320) 03.03.2020
(511) 37, 39, 40
(540)

hanzelka group

(510) (37) asfaltování, demolice budov, dláždění silnic, hydroizolace, instalace a opravy protipovodňových zařízení, izolace budov, montáž lešení, odklizení sněhu, pokládka kabelů, pronájem bagrů a rypadel, pronájem buldozerů, pronájem jeřábů, pronájem stavebních strojů a zařízení, stavební dozor, stavební poradenství, výstavba a udržování potrubí, výstavba, zednické služby, zednictví; (39) automobilová doprava, doprava, doprava zboží, zprostředkování dopravy, zprostředkování přepravy; (40) kácení a zpracování dřeva, likvidace odpadu, odstraňování povrchových úprav, recyklace odpadu, zpracování odpadu.

(730) **Hanzelka Miroslav**, 32, Libhošť, 74257, CZ
(740) Advokátní kancelář JUDr. Petr Holub, JUDr. Petr Holub, Tyršova 504/5, Koprivnice, 74221

(210) **O-562209**
(220) 04.03.2020
(320) 04.03.2020
(511) 3, 29, 31, 35
(540)

ILZU

(510) (3) kosmetické přípravky; (29) konzervované sójové boby pro potravinářské účely, sója (konzervovaná), sója (zpracovaná); (31) mladé čerstvé sójové boby v luscích (eda-mame), zemědělské plodiny (nezpracované), semena pro zemědělství; (35) marketing, reklama a propagace, řízení obchodní činnosti.

(730) **MAYLINE INVESTMENT CORPORATION LIMITED, s.r.o.**,
Bílková 855/19, Praha 1, Staré Město, 11000, CZ
(740) JUDr. Tomáš Lejček MBA, Slezská 169/10, Praha 2, 12000

(210) **O-562211**
(220) 04.03.2020
(320) 04.03.2020
(511) 1, 37, 42
(540)

AHYD1000

(510) (1) chemické přípravky pro zkvalitnění zeminy, přísady do půdy, povrchově aktivní látky do půdy používané na podporu rovnoměrného pohybu vody v půdě, výživa rostlin, rostlinné substráty, přípravky regulující růst rostlin, biostimulátory jakožto stimulatory růstu rostlin; (37) zavlažování půdy, stabilizace půdy; (42) výzkum vztahující se k pěstování rostlin.

(730) **MAYLINE INVESTMENT CORPORATION LIMITED, s.r.o.**,
Bílková 855/19, Praha 1, Staré Město, 11000, CZ
(740) JUDr. Tomáš Lejček MBA, Slezská 169/10, Praha 2, 12000

(210) **O-562213**
(220) 04.03.2020
(320) 04.03.2020
(511) 35, 41, 43, 44
(540)



(510) (35) marketing, internetový marketing, reklama a propagace, řízení obchodní činnosti, výroba reklamních materiálů, pořádání a řízení reklamních akcí, pronájem prodejních stánků; (41) výchova, vzdělávání, zábava a sportovní činnost, sportovní tábory, sportovní výcvik, organizování školení, výuka rybaření, organizování sportovních rybářských soutěží, poskytování prostor pro rybaření, výstavy (pořádání -) pro kulturní účely, výstavy a výcvik zvířat, pořádání a vedení přednášek, pronájem sportovního vybavení, pronájem sportovních hřišť, pronájem zařízení a vybavení ke vzdělávání, zábavě, sportu a kultuře; (43) hotely, ubytovny a penziony, prázdninové a turistické ubytování, zařizování dočasných ubytování, rezervace ubytování (služby), služby turistických kempů (ubytování), tábory prázdninové (ubytovací služby -), pronájem rekreačních zařízení, půjčování stanů, pohostinství (služby), poskytování jídla a nápojů, restaurační služby, pořádání svatebních recepcí (místo konání), pořádání svatebních recepcí (potraviny a nápoje), pronájem nábytku, povlečení, prostírání a vybavení k poskytování jídla a nápojů; (44) služby rybích farem, péče o ryby, poradenské služby v oblasti péče o ryby, obhospodařování vodních ploch (akvakultura), chov zvířat, péče o čistotu a hygienu zvířat, plemenařské služby ve vztahu ke zvířatům, poradenství vztahující se k chovu zvířat.

(591) Barevná
(730) **Katlov Lakes s.r.o.**, Zdeslavice 24, Černíny, 28601, CZ
(740) JUDr. Tomáš Lejček MBA, Slezská 169/10, Praha 2, 12000

(210) **O-562218**
(220) 04.03.2020
(320) 04.03.2020
(511) 33, 35, 43
(540)

Vinařství Maryša

(510) (33) vína všeho druhu, sekty, alkoholické nápoje; (35) maloobchodní a velkoobchodní prodej a zprostředkovatelské a obstaravatelské služby v oblasti nákupu a prodeje vín, alkoholických a nealkoholických nápojů, zprostředkování v oblasti nákupu a prodeje zboží, zejména vín, alkoholických a nealkoholických nápojů prostřednictvím Internetu, propagační, reklamní a informační činnost ve tř. 35, marketing; (43) hostinská a restaurační činnost, provozování vinných sklípků, ubytovací služby.

(730) **ZEMAX Šitbořice, a.s.**, Brněnská 577, Šitbořice, 69176, CZ
(740) JUDr. Aleš Zábřeh, advokát, Na Beránce 57/2, Praha 6, Dejvice, 16000

(210) **O-562219**

(220) 04.03.2020

(320) 04.03.2020

(511) 5

(540)

DormiNEURAX

(510) (5) nutraceutika pro terapeutické účely, nutraceutika jako dietní doplňky, léčivé potravinové doplňky, výživové doplňky pro léčebné účely.

(730) **Neuraxpharm Bohemia s.r.o.**, náměstí Republiky 1078/1, Praha 1, Nové Město, 11000, CZ

(740) Rott, Růžička & Guttman a spol., Vyskočilova 1566, Praha 4, Michle, 14000

(210) **O-562220**

(220) 04.03.2020

(320) 04.03.2020

(511) 5, 29, 30, 32, 41

(540)

Golem's pack

(510) (5) proteinové potravinové doplňky, proteinové potraviny pro léčebné účely, steroidy, vitamínové přípravky, minerální potravinové doplňky, minerální vody pro léčebné účely, hormony pro léčebné účely, náplasti s vitamínovými doplňky, výživové doplňky; (29) aloe vera pro lidskou spotřebu, arašidové máslo, arašidové mléko, arašidové mléko pro kulinářské použití, bílkoviny pro kulinářské použití, bramborové vločky, citrónová šťáva pro kulinářské použití, datle, dušené ovoce, džemy, extra panenský olivový olej do pokrmů, guacamole, jablečné pyré, jedlé tuky, jedlý hmyz (ne živý), jogurt, kakaové máslo potravinové, kandované ořechy, kefir, kokosové máslo, kokosový olej potravinářský, kokosový tuk, kondenzované mléko, konzervované ovoce, konzervované plody bobulovin, konzervované sójové boby, krystalizovaný zázvor, kukuřičný olej potravinářský, lisované ovocné pasty, mandlové mléko, mandlové mléko pro kulinářské použití, margarín, marmeláda, máslo, máslový krém, maso, mléčné koktejly, mléčné kvasinky pro kulinářské použití, mléčné výrobky, mléko, mleté mandle, mořské řasy, mražené ovoce, náhražky mléka, nápoje na bázi arašidového mléka, nápoje na bázi kokosového mléka, nápoje na bázi mandlového mléka, nápoje s kyselinou mléčnou, nasolená masa, ochucené ořechy, olivový olej potravinářský, ovesné mléko, ovoce obalené v cukru, ovocná dřev, ovocná kůra, ovocné lupínky, ovocné saláty, ovocné želé, palmový olej potravinářský, palmový olej z jader potravinářský, pomazánky na bázi ořechů, potravinářské oleje, prostokvasha, proteinová mléka, quark, rozinky, ryazhenka, rýžové mléko, rýžové mléko pro kulinářské použití, řepkový olej potravinářský, sádlo, sezamový olej potravinářský, slunečnicový olej potravinářský, smetana, smetana zakysaná, sójové mléko, sójový olej potravinářský, sušené mléko, sušené jedlé květiny, sušený kokos, svačinky na bázi ovoce, sýr, syrovátka, tahini, tempeh, tofu, tvaroh, upravená semena, upravená slunečnicová semínka, upravené arašidy, upravené lískové oříšky, upravené ořechy, vaječný bílek, vaječný žloutek, vejce, zázvorový džem, želé, proteinová mléka; (30) anýz, arašidové cukrovinky, aromatické přípravky pro potravinářské účely, bonbony, cereální tyčinky, cereální tyčinky s vysokým obsahem proteinů, croissanty, cukrovinky, cukrářské výrobky, čokoláda, čokoládové nápoje s mlékem, chalva, kakao, karamely, kávové nápoje s mlékem, křehké pečivo, kukuřičné lupínky, ledový čaj, mentolové cukrovinky, mouka, mražený jogurt, müsli, náhražky kávy, nápoje na bázi čaje, ořechy v čokoládě, ovesné vločky, palačinky, pendrek, pomazánky na bázi čokolády, pralinky, profiterolky, pudink, pudinky, rýže, rýžový pudink, sezamová semínka, sorbety, suchary, sušenky, těstoviny, tyčinky, vločky, žvýkačky; (32) piva, minerální vody, šumivé nápoje a jiné nápoje nealkoholické, nápoje a šťávy ovocné, sirupy a jiné přípravky k zhotovování nápojů, nápoje pro sportovce obohacené proteiny, nealkoholické nápoje s příchutí čaje, nealkoholické nápoje s příchutí kávy; (41) pořádání a vedení workshopů, pořádání sportovních soutěží, poskytování informací v oblasti vzdělávání, profesní rekvalifikace, předávání know-how, sportovní tábory, školení, tělesná výchova, výuka, vzdělávací služby, zábava, služby osobního trenéra, služby klubů zdraví.

(730) **Golem's nutrition s.r.o.**, Na Výsluní 77, Psáry, Dolní Jirčany, 25244, CZ

(740) Mgr. Karel Dvořák, advokát, Národní 973/41, Praha 1, Staré Město, 11000

(210) **O-562221**

(220) 04.03.2020

(320) 04.03.2020

(511) 5, 29, 30, 32, 41

(540)

Golem's nutrition

(510) (5) proteinové potravinové doplňky, proteinové potraviny pro léčebné účely, steroidy, vitamínové přípravky, minerální potravinové doplňky, minerální vody pro léčebné účely, hormony pro léčebné účely, náplasti s vitamínovými doplňky, výživové doplňky; (29) aloe vera pro lidskou spotřebu, arašidové máslo, arašidové mléko, arašidové mléko pro kulinářské použití, bílkoviny pro kulinářské použití, bramborové vločky, citrónová šťáva pro kulinářské použití, datle, dušené ovoce, džemy, extra panenský olivový olej do pokrmů, guacamole, jablečné pyré, jedlé tuky, jedlý hmyz (ne živý), jogurt, kakaové máslo potravinové, kandované ořechy, kefir, kokosové máslo, kokosový olej potravinářský, kokosový tuk, kondenzované mléko, konzervované ovoce, konzervované plody bobulovin, konzervované sójové boby, krystalizovaný zázvor, kukuřičný olej potravinářský, lisované ovocné pasty, mandlové mléko, mandlové mléko pro kulinářské použití, margarín, marmeláda, máslo, máslový krém, maso, mléčné koktejly, mléčné kvasinky pro kulinářské použití, mléčné výrobky, mléko, mleté mandle, mořské řasy, mražené ovoce, náhražky mléka, nápoje na bázi arašidového mléka, nápoje na bázi kokosového mléka, nápoje na bázi mandlového mléka, nápoje s kyselinou mléčnou, nasolená masa, ochucené ořechy, olivový olej potravinářský, ovesné mléko, ovoce obalené v cukru, ovocná dřev, ovocná kůra, ovocné lupínky, ovocné saláty, ovocné želé, palmový olej potravinářský, palmový olej z jader potravinářský, pomazánky na bázi ořechů, potravinářské oleje, prostokvasha, proteinová mléka, quark, rozinky, ryazhenka, rýžové mléko, rýžové mléko pro kulinářské použití, řepkový olej potravinářský, sádlo, sezamový olej potravinářský, slunečnicový olej potravinářský, smetana, smetana zakysaná, sójové mléko, sójový olej potravinářský, sušené mléko, sušené jedlé květiny, sušený kokos, svačinky na bázi ovoce, sýr, syrovátka, tahini, tempeh, tofu, tvaroh, upravená semena, upravená slunečnicová semínka, upravené arašidy, upravené lískové oříšky, upravené ořechy, vaječný bílek, vaječný žloutek, vejce, zázvorový džem, želé, proteinová mléka; (30) anýz, arašidové cukrovinky, aromatické přípravky pro potravinářské účely, bonbony, cereální tyčinky, cereální tyčinky s vysokým obsahem proteinů, croissanty, cukrovinky, cukrářské výrobky, čokoláda, čokoládové nápoje s mlékem, chalva, kakao, karamely, kávové nápoje s mlékem, křehké pečivo, kukuřičné lupínky, ledový čaj, mentolové cukrovinky, mouka, mražený jogurt, müsli, náhražky kávy, nápoje na bázi čaje, ořechy v čokoládě, ovesné vločky, palačinky, pendrek, pomazánky na bázi čokolády, pralinky, profiterolky, pudink, pudinky, rýže, rýžový pudink, sezamová semínka, sorbety, suchary, sušenky, těstoviny, tyčinky, vločky, žvýkačky; (32) piva, minerální vody, šumivé nápoje a jiné nápoje nealkoholické, nápoje a šťávy ovocné, sirupy a jiné přípravky k zhotovování nápojů, nápoje pro sportovce obohacené proteiny, nealkoholické nápoje s příchutí čaje, nealkoholické nápoje s příchutí kávy; (41) pořádání a vedení workshopů, pořádání sportovních soutěží, poskytování informací v oblasti vzdělávání, profesní rekvalifikace, předávání know-how, sportovní tábory, školení, tělesná výchova, výuka, vzdělávací služby, zábava, služby osobního trenéra, služby klubů zdraví.

(730) **Golem's nutrition s.r.o.**, Na Výsluní 77, Psáry, Dolní Jirčany, 25244, CZ

(740) Mgr. Karel Dvořák, advokát, Národní 973/41, Praha 1, Staré Město, 11000

(210) **O-562226**

(220) 04.03.2020

(320) 04.03.2020

(511) 9, 10, 21, 25

(540)

ČERVA

(510) (9) osobní ochranné prostředky proti nehodám, ochranné rukavice k ochraně před úrazy, ochranné rukavice pro průmyslové účely, rukavice pro ochranu proti mechanickým, tepelným, chemickým rizikům, rukavice máčené v PVC proti kyselinám a louhům, rukavice máčené v PVC s nitrilem, rukavice z přírodního latexu máčené v nitrilu, v polyuretanu a

jiných polymerech, rukavice azbestové, dielektrické rukavice, rukavice z vysoce odolných nerezových kroužků, dvouvrstvé a třívrstvé rukavice pro ochranu před kontaktem s vysokými teplotami a nebo chladem, rukavice s kombinací uvedených materiálů i dalších materiálů, jako jsou štipaná vepřovice, hovězí štipenka, licová kozinka, jemná licová hovězina, bavlněná tkanina, ochranné rukavice pro svářeče, ochranné brýle pro průmyslové účely, například svářečské brýle, brýle proti oslnění, ochranné brýle k použití přes dioptrické brýle, ke všem ochranným brýlím veškeré příslušenství, skla s UV filtrem, sluneční brýle, přilby, štíty a masky pro ochranu hlavy a obličeje, ochranné přilby, pracovní ochranné obličejové štíty, ochranné respirátory, prostředky pro ochranu dýchacích orgánů, pracovní ochranné oděvy, ochranné oděvy pro průmyslové účely, proti úrazu, proti chladu, proti teplu, proti netoxickým chemikáliím, oděvy azbestové, oděvy protipožární, oděvy výstražné, například s retroreflexními prvky, odrazové nášivky na oděvy (prevence dopravních nehod), ochranné oděvy pro svářeče, ochranná obuv proti úrazům, nehodám, ozáření a ohni, ochranné pomůcky pro práci ve výškách, bezpečnostní a záchranné postroje, ochranné pomůcky proti pádu, nákolníky ochranné, výztuha kolen, sluchátka, elektrické a elektronické komponenty a součástky zařazené do této třídy, dopravní značky světelné nebo mechanické, ochranné sítě proti nehodám, přístroje pro záznam, převod, reprodukci zvuku, osobní stereo soupravy, přenosné přehrávače médií, rádia, chrániče sluchu se zabudovaným stereo přijímačem, chrániče sluchu se vstupem pro mp3, chrániče sluchu se vstupem pro mobilní telefon, chrániče sluchu s elektronikou tlumící hluk a zesilující mluvenou řeč dle potřeby, chrániče sluchu s možností připojení na komunikační systémy, elektronická komunikační zařízení, náhradní díly a příslušenství k chráničům sluchu spadající do třídy 9; (10) chrániče sluchu a příslušenství, zátky do uší, ušní ucpávky, prostředky pro ochranu sluchu, nákolníky ortopedické; (21) rukavice pro domácí použití, zejména pro leštění, práce na zahradě, úklid, čištění, chňapky (rukavice), zásobníky na papírové ručníky, zásobníky a dávkovače na mýdlo, čistící a úklidové potřeby, utěrky na čištění a úklid, hadry, smetáky, smetáčky a lopatky; (25) ochrana uší proti chladu, klapky na uši, pokrývky hlavy, rukavice textilní, kožené, kombinované, oděvy, kabáty, konfekční oděvy, košile, svetry, trička, vesty, šátky a šály, opasky (oděvy), pracovní oděvy, montérky, pracovní pláště a haleny, zástěry, ochranné oděvy proti špíně, dešti, vodě, zateplené i nezateplené, bundy, kalhoty, vesty, overaly, pláště z kůže, z imitace kůže, oděvy výstražné, například s retroreflexními prvky, obuv, obuv pracovní kožená, gumová, nepromokavá, zateplená i nezateplená, s ocelovou výztuží, kotníková obuv, domácí obuv, galoše, oblečení pro sport, pokrývky hlavy pro sport (mimo přileb), čelenky, kšiltky, rukavice, ponožky, šály, šátky, chrániče límců vše pro sport.

(730) CERVA GROUP a.s., Průmyslová 483, Jeneč, 25261, CZ

(740) Loskotová & partneři, patentová a známková kancelář, Ing. Gabriela Loskotová, K závětinám 727, Praha 5, Řeporyje, 15500

(210) O-562229

(220) 05.03.2020

(320) 05.03.2020

(511) 35, 36, 38

(540)

holver

(510) (35) marketing, zahraničně propagační, reklamní a inzertní služby prostřednictvím jakéhokoliv média - prostřednictvím telefonní, datové nebo informační sítě, komerční výstavy a veletrhy (organizování), merchandising, telefonní informační servis a provozování nepřetržité infolinky, administrativní služby, činnost organizačních a ekonomických poradců zahrnutá v této třídě včetně poradenství v obchodní činnosti, personálního poradenství, poradenství při vedení podniku, posuzování efektivnosti provozu a racionalizace práce rozšiřování reklamních nebo inzertních materiálů, reklama on-line v počítačové síti, profesionální obchodní nebo podnikatelské poradenství, komerční informační kanceláře; (36) zprostředkování služeb ve finanční oblasti včetně zprostředkování spojení a pojištění, finanční poradenství, služby pojišťovnictví makléře, informace a poradenství v oblasti pojištění poradenské služby v oblasti financí, pojištění, investic finanční služby, informace o pojištění, pojistně-matematické služby, poradenství v oblasti pojištění, uzavírání námořního pojištění, uzavírání pojištění, uzavírání pojištění proti požáru, uzavírání úrazového pojištění, uzavírání zdravotního pojištění, uzavírání životního pojištění, zprostředkování pojištění, finanční poradenství, hodnocení investičního rizika (služby), finanční poradenství zaměřené na správu rizik, sjednávání investic, finanční a investiční konzultační služby, správa aktiv, makléřství v oblasti drahých kovů, makléřské služby v oblasti drahých kovů, podílové fondy, investování fondů, investování fondů elektronickým

převodem prostředků, úvěrové služby, individuální poskytování úvěrů, půjček, operativních úvěrů, správa portfolia a investice u všech spořicíh produktů, informace o finančních a bankovních záležitostech, úvěrové kanceláře, leasing, makléřství s cennými papíry, důchodové fondy, finanční sponzorování, půjčky (financování); (38) poskytování, šíření a výměna informací prostřednictvím globálních telekomunikačních sítí a internetu, šíření a výměna informací prostřednictvím počítačové sítě, poskytování služeb prostřednictvím elektronických médií.

(730) holver s.r.o., Hrušovská 3203/13a, Ostrava, Moravská Ostrava, 70200, CZ

(740) Silesia Patent, s.r.o., Soukromá 261, Václavovice, 73934

(210) O-562230

(220) 05.03.2020

(320) 05.03.2020

(511) 35, 41

(540)

adapteve

(510) (35) administrativní pomoc při vypracování nabídek k poptávkám, administrativní služby, cílený marketing, marketing, návrh reklamních materiálů, vývoj reklamních konceptů, obchodní průzkum, obchodní zprostředkovatelské služby, online reklama v počítačové síti, podpora prodeje jiných osob, pomoc při řízení obchodní činnosti, poradenské služby pro obchodní vedení, poradenství v oblasti komunikačních strategií při styku s veřejností, poradenství v oblasti organizace podniku, poradenství v oblasti řízení obchodní činnosti, pořádání výstav pro obchodní a reklamní účely, poskytování obchodních informací prostřednictvím webových stránek, pořádání obchodních veletrhů pro obchodní či reklamní účely, prezentace výrobků v komunikačních médiích pro účely maloobchodu, profesionální obchodní poradenství, průzkum trhu, průzkum veřejného mínění, předvádění zboží, reklama, služby v oblasti firemní komunikace, služby v oblasti obchodního lobbingu, služby v oblasti vztahů s médii, styk s veřejností, šíření reklamních materiálů, šíření vzorků, telemarketing, vyhledávání sponzorů, zpracování textů, zprostředkování obchodních informací, zprostředkování reklamy; (41) dálkové vzdělávání, filmové projekce, fotografování, hudební produkce, obrazové zpravodajství, online vydávání elektronických knih a časopisů, plánování večírků, pořádání a vedení kolokvií, pořádání a vedení konferencí, pořádání a vedení kongresů, pořádání a vedení osobních vzdělávacích fór, pořádání a vedení seminářů, pořádání a vedení symposií, pořádání a vedení workshopů, pořádání soutěží [vzdělávacích nebo zábavních], praktický výcvik [předvádění], profesní rekvalifikace, pronájem audio zařízení, tlumočnické služby, vzdělávací služby.

(730) adapteve s.r.o., Pernerova 652/55, Praha 8, Karlín, 18600, CZ

(740) PITRA - PÝCHA advokáti, s.r.o., Žatecká 41/4, Praha 1, Staré Město, 11000

(210) O-562232

(220) 04.03.2020

(320) 04.03.2020

(511) 35, 36, 41, 42

(540)

Platforma VIZE 0

(510) (35) propagační činnost, reklama, organizování propagačních akcí, pomoc při řízení obchodní činnosti, obchodní administrativa, kancelářské práce; (36) pojišťovnictví, služby finanční, služby peněžní, služby nemovitostní; (41) výchova, školení a vzdělávání, zábava, sportovní a kulturní aktivity, organizování soutěží, vydavatelské služby, zejména vydávání odborných publikací; (42) vědecké a technologické služby a související výzkum a projektování, analytické a výzkumné služby v průmyslu, navrhování a vývoj počítačového hardwaru a softwaru.

(730) Platforma VIZE 0, z.ú., Pobřežní 665/21, Praha 8, Karlín, 18600, CZ

(210) O-562233

(220) 05.03.2020

(320) 05.03.2020

(511) 35, 38, 41

(540)

BEZPEČNOST, ODPOVĚDNOST, SOLIDARITA, (BOS, hnutí BOS)

(510) (35) propagace a reklama, vydávání reklamních nebo náborových, propagačních a inzertních textů, organizování výstav komerčních a reklamních, šíření informací prostřednictvím veřejných datových sítí,

systemizace informací do počítačových databází, styk s veřejností, mediální kampaně, politické kampaně, průzkum veřejného mínění, hospodářské, ekonomické a politické prognózy; (38) telekomunikace, poskytování informací prostřednictvím veřejných datových sítí, šíření tiskovin, přenos zpráv a obrazových informací pomocí počítače, včetně Internetu; (41) vzdělávání, výchova, školení, zábava, sportovní a kulturní činnosti, nakladatelství a vydavatelství, ediční činnost, publikační činnost, agenturní činnost v oblasti politické a kulturní, organizování politických akcí a konferencí, vedení kolokvií, kongresů, přednášek (školení), sympozií, seminářů, obrazové zpravodajství.

(730) **BEZPEČNOST, ODPOVĚDNOST, SOLIDARITA**, Veverkova 1343/1, Hradec Králové, 50002, CZ

(210) **O-562234**

(220) 05.03.2020

(320) 05.03.2020

(511) 35, 38, 41

(540)



(510) (35) propagace a reklama, vydávání reklamních nebo náborových, propagačních a inzertních textů, organizování výstav komerčních a reklamních, šíření informací prostřednictvím veřejných datových sítí, systemizace informací do počítačových databází, styk s veřejností, mediální kampaně, politické kampaně, průzkum veřejného mínění, hospodářské, ekonomické a politické prognózy; (38) telekomunikace, poskytování informací prostřednictvím veřejných datových sítí, šíření tiskovin, přenos zpráv a obrazových informací pomocí počítače, včetně internetu; (41) vzdělávání, výchova, školení, zábava, sportovní a kulturní činnosti, nakladatelství a vydavatelství, ediční činnost, publikační činnost, agenturní činnost v oblasti politické a kulturní, organizování politických akcí a konferencí, vedení kolokvií, kongresů, přednášek (školení), sympozií, seminářů, obrazové zpravodajství.

(730) **BEZPEČNOST, ODPOVĚDNOST, SOLIDARITA**, Veverkova 1343/1, Hradec Králové, 50002, CZ

(210) **O-562235**

(220) 04.03.2020

(320) 04.03.2020

(511) 35, 36, 41, 42

(540)

VIZE NULA

(510) (35) propagační činnost, reklama, organizování propagačních akcí, pomoc při řízení obchodní činnosti, obchodní administrativa, kancelářské práce; (36) pojišťovnictví, služby finanční, služby peněžní, služby nemovitostní; (41) výchova, školení a vzdělávání, zábava, sportovní a kulturní aktivity, organizování soutěží, vydavatelské služby, zejména vydávání odborných publikací; (42) vědecké a technologické služby a související výzkum a projektování, analytické a výzkumné služby v průmyslu, navrhování a vývoj počítačového hardwaru a softwaru.

(730) **Platforma VIZE 0, z.ú.**, Pobřežní 665/21, Praha 8, Karlín, 18600, CZ

(210) **O-562236**

(220) 05.03.2020

(320) 05.03.2020

(511) 29, 30, 43

(540)

PIKADOR

(510) (29) uzeniny, zpracované masové výrobky, hotová vařená jídla obsahující výhradně nebo téměř výhradně maso, masné výrobky ve formě karbanátků,

masové konzervy, mražené masové výrobky, masové pomazánky, maso sušené mrazem, kuřecí hamburgery, hamburgery, párky v rohlíku, chuťovky na bázi zeleniny, masové chuťovky, chuťovky na bázi brambor, sýrové omáčky, omáčky (dipy); (30) pochutiny připravené z kukuřice, měkké chlebové pečivo, chléb a pečivo, hotové hamburgery v housce, ochucené omáčky, čatni a pasty, omáčky (dochucovadla), kečup, majonéza; (43) bufety, služby provozoven nabízejících rychlé občerstvení s odnosem s sebou, zajišťování stravování a nápojů v bistroch, restaurační služby v oblasti rychlého občerstvení, služby poskytující jídlo a nápoje s možností odnosu, služby týkající se jídel na odnos s sebou, služby dodávání jídel k okamžité spotřebě, příprava jídel.

(730) **Zbytek Zdeněk**, Konstantinova 1494/40, Praha 4, 14900, CZ

(210) **O-562237**

(220) 04.03.2020

(320) 04.03.2020

(511) 35, 36, 41, 42

(540)

vizenula

(510) (35) propagační činnost, reklama, organizování propagačních akcí, pomoc při řízení obchodní činnosti, obchodní administrativa, kancelářské práce; (36) pojišťovnictví, služby finanční, služby peněžní, služby nemovitostní; (41) výchova, školení a vzdělávání, zábava, sportovní a kulturní aktivity, organizování soutěží, vydavatelské služby, zejména vydávání odborných publikací; (42) vědecké a technologické služby a související výzkum a projektování, analytické a výzkumné služby v průmyslu, navrhování a vývoj počítačového hardwaru a softwaru.

(591) Barevná

(730) **Platforma VIZE 0, z.ú.**, Pobřežní 665/21, Praha 8, Karlín, 18600, CZ

(210) **O-562238**

(220) 05.03.2020

(320) 05.03.2020

(511) 35, 36, 41, 42

(540)



(510) (35) propagační činnost, reklama, organizování propagačních akcí, pomoc při řízení obchodní činnosti, obchodní administrativa, kancelářské práce; (36) pojišťovnictví, služby finanční, služby peněžní, služby nemovitostní; (41) výchova, školení a vzdělávání, zábava, sportovní a kulturní aktivity, organizování soutěží, vydavatelské služby, zejména vydávání odborných publikací; (42) vědecké a technologické služby a související výzkum a projektování, analytické a výzkumné služby v průmyslu, navrhování a vývoj počítačového hardwaru a softwaru.

(591) Barevná

(730) **Platforma VIZE 0, z.ú.**, Pobřežní 665/21, Praha 8, Karlín, 18600, CZ

(210) **O-562261**
(220) 06.03.2020
(320) 06.03.2020
(511) 40, 41, 43
(540)



(510) (40) uzení potravin, zmrazování potravin, konzervování potravin a nápojů; (41) služby klubů zdraví (zdravotní a kondiční cvičení), pořádání a řízení školení; (43) jídelny, závodní jídelny, kavárny, pronájem kuchyňských přístrojů, samoobslužné restaurace.
(591) Barevná
(730) **FF Menu s.r.o.**, Palackého nám. 152, Rosice, 66501, CZ

(210) **O-562263**
(220) 06.03.2020
(320) 06.03.2020
(511) 25, 41
(540)

PEKLOMÁNIE

(510) (25) oděvy, obuv, pokrývky hlavy; (41) vzdělávání, školení, zábava, sportovní a kulturní činnosti.
(730) **Město Borovany**, Žižkovo nám. 107, Borovany, 37312, CZ

(210) **O-562273**
(220) 06.03.2020
(320) 06.03.2020
(511) 3, 5
(540)

Liftea Herbazulen

(510) (3) masti pro kosmetické použití, kosmetické krémy, tělové gely, kosmetické gely na tělo a obličej; (5) masti pro farmaceutické účely, farmaceutické krémy, antibakteriální gely, protizánětlivé gely, léčivé tělové gely, gely pro dermatologické použití, tělové gely pro farmaceutické účely, lokální gely pro léčebné a terapeutické účely.
(730) **LIFTEC CZ a.s.**, Počernická 272/96, Praha 10, Malešice, 10800, CZ

(210) **O-562312**
(220) 09.03.2020
(320) 09.03.2020
(511) 32, 41, 43
(540)

PIVOVAR A PENZION GRASEL

(510) (32) piva, nealkoholické nápoje, minerální a sycené vody; (41) vzdělávání, školení, zábava, sportovní a kulturní činnosti; (43) služby zajišťující stravování a nápoje, dočasné ubytování.
(730) **MALÁ HLUBOKÁ a.s.**, Bašty 416/8, Brno-město, 60200, CZ
(740) **ADVOKÁTNÍ KANCELÁŘ PELÍŠEK, NAVRÁTIL & PARTNEŘI s.r.o.**, JUDr. Zdeněk Navrátil, advokát, Bašty 416/8, Brno, 60200

(210) **O-562318**
(220) 09.03.2020
(320) 09.03.2020
(511) 3, 35, 44
(540)

VOD VOKA

(510) (3) umělé rasy, barva na řasy, umělé oční řasy, kosmetika na řasy, kosmetické přípravky, pleťové čisticí přípravky (kosmetické), kosmetika a kosmetické přípravky, kosmetické přípravky na obličej, kosmetika, zkrášlující kosmetika, pleťová kosmetika; (35) služby on-line maloobchodních prodejen v oblasti kosmetiky a kosmetických výrobků; (44) kosmetické služby, kosmetické poradenské služby, kosmetické konzultační služby, kosmetické služby týkající se líčení, kosmetické služby

péče o tělo, kosmetické služby péče o obličej, poradenské služby týkající se kosmetické péče, služby kosmetické péče o pleť a tělo, služby kosmetické péče o tělo, obličej a vlasy, služby kosmetického salonu, zejména se zaměřením na řasy, aplikace kosmetických výrobků na tělo, aplikace kosmetických výrobků na obličej, konzultační služby vztahující se ke kosmetice, služby v oblasti péče o pleť, poradenské služby v oblasti péče o pleť, poradenství v oblasti krásy.

(730) **Rýznarová Nikola**, Závist 183/36, Brno, Komín, 62400, CZ
(740) **Šetina, Komendová & Partners s.r.o.**, advokátní kancelář, JUDr. Pavla Komendová, advokát, Florianova 440/17, Brno, Královo Pole, 61200

(210) **O-562321**
(220) 09.03.2020
(320) 09.03.2020
(511) 38, 41
(540)

ADINA MANDLOVÁ

(510) (38) rozhlasové a televizní vysílání; (41) divadelní představení, filmová produkce a natáčení, informace o možnostech zábavy, organizování představení (manažerské služby), prodej míst (vstupenek), zveřejňování textů, kromě reklamních, večírky (organizování a plánování), vydávání textů, s výjimkou reklamních nebo náborových, výroba divadelních a jiných představení, zábava, pobavení, živá představení, živá vystoupení (organizování).
(730) **Gregor Brzobohatý Ondřej**, Zborovská 715/36, Praha 5, Smíchov, 15000, CZ
(740) **Mgr. Markéta Vochoska Haindlová LL.M.**, advokátka, Dlouhá 735/25, Praha 1, Staré Město, 11000

(210) **O-562322**
(220) 09.03.2020
(320) 09.03.2020
(511) 38, 41
(540)

MANDLOVÁ

(510) (38) rozhlasové a televizní vysílání; (41) divadelní představení, filmová produkce a natáčení, informace o možnostech zábavy, organizování představení (manažerské služby), prodej míst (vstupenek), zveřejňování textů, kromě reklamních, večírky (organizování a plánování), vydávání textů, s výjimkou reklamních nebo náborových, výroba divadelních a jiných představení, zábava, pobavení, živá představení, živá vystoupení (organizování).
(730) **Gregor Brzobohatý Ondřej**, Zborovská 715/36, Praha 5, Smíchov, 15000, CZ
(740) **Mgr. Markéta Vochoska Haindlová LL.M.**, advokátka, Dlouhá 735/25, Praha 1, Staré Město, 11000

(210) **O-562323**
(220) 09.03.2020
(320) 09.03.2020
(511) 5, 30
(540)

HALLS máš pro co dýchat!

(510) (5) cukrovinky s léčebnými přísadami; (30) cukrářské výrobky bez léčivých přísad, čokolády, čokoláda, cukrovinky, lékořice(cukrovinka), toffees (měkké karamely), kandys, ovocné želé, bonbóny, žvýkačky, mražené cukrovinky, chlazené cukrovinky, zmrzlina, dorty, sušenky a dezerty.
(730) **Intercontinental Great Brands LLC**, 100 Deforest Avenue, East Hanover, New Jersey 07936, NJ, US
(740) **Všetečka Zelený Švorčík a partneři**, advokátní a patentová kancelář, JUDr. Otakar Švorčík, Hálkova 1406/2, Praha 2, Nové Město, 12000

(210) **O-562325**
(220) 09.03.2020
(320) 09.03.2020
(511) 38, 42, 45
(540)



(510) (38) služby elektronické nástěnky, poskytování přístupu k databázím; (42) elektronické ukládání dat, hosting webových stránek; (45) on-line služby sociálních sítí, seznamovací služby.

(730) **Adentech s.r.o.**, Lindnerova 1610/4, Praha 8, Libeň, 18000, CZ

(210) **O-562343**
(220) 10.03.2020
(320) 10.03.2020
(511) 35, 38, 39, 41, 42, 45
(540)



(510) (35) aktualizace a údržba dat v počítačových databázích spadající do této třídy (údržba počítačových databází - služby IT- tř. 42), propagace, sběr údajů do počítačových databází, sestavování statistiky, styk s veřejností, systemizace údajů do počítačových databází, vedení počítačové evidence, vyhledávání údajů v počítačových souborech pro jiné osoby, zpracování textu; (38) komunikace prostřednictvím mobilních telefonů, komunikace prostřednictvím počítačových terminálů, poskytování přístupu do databází, přenos elektronické pošty, přenos zpráv a obrázků pomocí počítačů, telefonická komunikace, telefonní služby, zaslání zpráv, přenos údajů z GPS, zejména oprávnění ke sledování pohybu jednotlivců; (39) fyzické skladování elektronických dat nebo dokumentů, poskytování dopravních informací, poskytování informací o dopravě, záchranné služby, záchranné služby (doprava); (41) poskytování informací v oblasti rekreačních aktivit; (42) počítačové programování, služby ověřování uživatelů pomocí technologie jednotného přihlašování pro on-line softwarové aplikace, tvorba počítačového softwaru, údržba počítačového softwaru, ukládání elektronických dat, vytváření a údržba webových stránek pro jiné osoby; (45) bezpečnostní posouzení rizik ve vztahu k bezpečnosti osob, organizování pomoci v oblasti bezpečnosti osob, poskytování informací z oblasti osobní bezpečnosti, poskytování informací z oblasti nouzových situací a situací v ohrožení.

(591) Barevná

(730) **Česká republika - Ministerstvo zahraničních věcí**, Loretánské náměstí 101/5, Praha 1, Hradčany, 11800, CZ

(210) **O-562344**
(220) 10.03.2020
(320) 10.03.2020
(511) 35, 38, 39, 41, 42, 45
(540)



(510) (35) aktualizace a údržba dat v počítačových databázích spadající do této třídy (údržba počítačových databází - služby IT- tř. 42), propagace, sběr údajů do počítačových databází, sestavování statistiky, styk s veřejností, systemizace údajů do počítačových databází, vedení počítačové evidence, vyhledávání údajů v počítačových souborech pro jiné osoby, zpracování textu; (38) komunikace prostřednictvím mobilních telefonů, komunikace prostřednictvím počítačových terminálů, poskytování přístupu do databází, přenos elektronické pošty, přenos zpráv a obrázků pomocí počítačů, telefonická komunikace, telefonní služby, zaslání zpráv, přenos údajů z GPS, zejména oprávnění ke sledování pohybu jednotlivců; (39) fyzické skladování elektronických dat nebo dokumentů, poskytování dopravních informací, poskytování informací o dopravě, záchranné služby, záchranné služby (doprava); (41) poskytování informací v oblasti rekreačních aktivit; (42) počítačové programování, služby ověřování uživatelů pomocí technologie jednotného přihlašování pro on-line softwarové aplikace, tvorba počítačového softwaru, údržba počítačového softwaru, ukládání elektronických dat, vytváření a údržba webových stránek pro jiné osoby; (45) bezpečnostní posouzení rizik ve vztahu k bezpečnosti osob, organizování pomoci v oblasti bezpečnosti osob, poskytování informací z oblasti osobní bezpečnosti, poskytování informací z oblasti nouzových situací a situací v ohrožení.

(591) Barevná

(730) **Česká republika - Ministerstvo zahraničních věcí**, Loretánské náměstí 101/5, Praha 1, Hradčany, 11800, CZ

(210) **O-562345**
(220) 10.03.2020
(320) 10.03.2020
(511) 35, 38, 39, 41, 42, 45
(540)

DROZD

(510) (35) aktualizace a údržba dat v počítačových databázích spadající do této třídy (údržba počítačových databází - služby IT- tř. 42), propagace, sběr údajů do počítačových databází, sestavování statistiky, styk s veřejností, systemizace údajů do počítačových databází, vedení počítačové evidence, vyhledávání údajů v počítačových souborech pro jiné osoby, zpracování textu; (38) komunikace prostřednictvím mobilních telefonů, komunikace prostřednictvím počítačových terminálů, poskytování přístupu do databází, přenos elektronické pošty, přenos zpráv a obrázků pomocí počítačů, telefonická komunikace, telefonní služby, zaslání zpráv, přenos údajů z GPS, zejména oprávnění ke sledování pohybu jednotlivců; (39) fyzické skladování elektronických dat nebo dokumentů, poskytování dopravních informací, poskytování informací o dopravě, záchranné služby, záchranné služby (doprava); (41) poskytování informací v oblasti rekreačních aktivit; (42) počítačové programování, služby ověřování uživatelů pomocí technologie jednotného přihlašování pro on-line softwarové aplikace, tvorba počítačového softwaru, údržba počítačového softwaru, ukládání elektronických dat, vytváření a údržba webových stránek pro jiné osoby; (45) bezpečnostní posouzení rizik ve vztahu k bezpečnosti osob, organizování pomoci v oblasti bezpečnosti osob, poskytování informací z oblasti osobní bezpečnosti, poskytování informací z oblasti nouzových situací a situací v ohrožení.

(730) **Česká republika - Ministerstvo zahraničních věcí**, Loretánské náměstí 101/5, Praha 1, Hradčany, 11800, CZ

(210) **O-562347**
(220) 10.03.2020
(320) 10.03.2020
(511) 5
(540)



(510) (5) přípravek na ochranu rostlin, pesticidy, přípravky na hubení hmyzu, fungicidy, herbicidy a insekticidy.
(591) Barevná
(730) **AgroProtec s.r.o.**, Dolní 549, Kamenný Újezd, 37381, CZ

(210) **O-562404**
(220) 12.03.2020
(320) 12.03.2020
(511) 35, 41
(540)



(510) (35) propagace; (41) akademie (vzdělávání), gymnastický výcvik, pořádání a vedení seminářů, pořádání a vedení workshopů, pořádání soutěží vzdělávacích nebo zábavných, pořádání sportovních soutěží.
(591) Barevná
(730) **Český svaz moderní gymnastiky z.s.**, Zátokova 100/2, Praha 6, 16900, CZ

(210) **O-562405**
(220) 12.03.2020
(320) 12.03.2020
(511) 14, 18, 35
(540)

Diante

(510) (14) šperkovnice, cestovní šperkovnice, kožené šperkovnice, nekovové šperkovnice, dřevěné šperkovnice, šperkovnice (kazety na šperky), šperkovnice (nikoli z drahých kovů), malé šperkovnice, nikoli z drahých kovů, šperky, křížky (šperky), prsteny (šperky), přívěsky [šperky], řetízký [šperky], perly (šperky), náramky (šperky), dámské šperky, náhrdelníky (šperky), drahé šperky, přívěsky (šperky), medailony (šperky), dětské šperky, kazety na šperky, stříbrné spony (šperky), šperky obsahující diamanty, bezpečnostní řetízký (šperky), šperky z ryzího stříbra, šperky vyrobené ze stříbra, šperky ze vzácných kovů, šperky vyrobené ze zlata, šperky ze žlutého jantaru, skříňky na šperky (tvarované), šperky ze zlatého drátu, hodinky, hodinky náramkové; (18) kůže a imitace kůže, syntetická kůže; (35) velkoobchodní prodej šperků, maloobchodní prodej šperků.
(730) **Kos Jan**, č. p. 12, Dobrá Voda, 39301, CZ

(210) **O-562406**
(220) 12.03.2020
(320) 12.03.2020
(511) 45
(540)



(510) (45) právní služby.
(730) **PPS advokáti s.r.o.**, Velké náměstí 135/19, Hradec Králové, 50003, CZ

(210) **O-562407**
(220) 12.03.2020
(320) 12.03.2020
(511) 28, 41, 43
(540)



(510) (28) hry, hračky, potřeby pro sport a gymnastiku, obsažené v této třídě; (41) výchova, vzdělávání, zábava, sportovní a kulturní aktivity, provozování dětského zábavního centra, pořádání zábavních akcí pro děti, pořádání soutěží, provoz dětských koutků - v rámci této třídy, provoz dětských koutků vybavených počítači, počítačovými programy, počítačovými hrami, interaktivními hracími automaty, provozování nevýherních hracích automatů, provozování heren pro děti, služby zábavního parku, poskytování služeb tematických zábavních parků, poskytování prostor pro zábavní parky, zábava, vzdělávací, zábavní a sportovní služby, zábavní a tematické parky, veletrhy, zoologické zahrady a muzea, produkce zvuku, videa a multimédií a fotografie, vzdělávací a školicí služby, organizace konferencí, výstav a soutěží pronájem služeb vztahujících se k vybavení a zařízením pro vzdělávání, zábavu, sport a kulturu, sportovní a fitness služby služby videoher, správa (organizace) zábavních služeb, správa (organizace) kulturních činností, správa (organizace) zábavních služeb, správa (organizace) herních představení, správa (organizace) herních služeb, dobrodružný výcvik pro děti, poradenské služby vztahující se k zábavě, zábavní arkády, zábavní centra, animované hudební zábavní služby, organizování a vedení kulturních aktivit, pořádání a provádění zábavních činností, pořádání a vedení zábavních akcí, pořádání a vedení schůzek v oblasti zábavy, pořádání zábavních představení, pořádání vizuální a hudební zábavy, pořádání vizuální zábavy, zábavní služby pro děti, šaškování, poradenské služby v oblasti zábavy poskytované přes internet, firemní pohostinnost (zábava), služby v oblasti zábavy, vzdělávání a výuky, informace o zábavních a zábavních událostech poskytované prostřednictvím online sítí a internetu, informační a poradenské služby vztahující se k zábavě organizace večírků, organizace rekreačních činností, organizace rekreačních turnajů, organizace výstav, poskytování zařízení pro zábavu, poskytování zařízení pro herní představení, poskytování informací o zábavě, poskytování herních zařízení pro děti, poskytování online informací vztahujících se k zvukovým a obrazovým médiím, poskytování online zábavy, služby video zábavy, promítání filmů, semináře pro rekreační účely, umělecké řízení zábavních podniků, kulturní aktivity, kulturní služby; (43) stravování a podávání nápojů, dočasné ubytování, služby zajišťující stravování a nápoje.

(591) Barevná
(730) **Endovitskiy Oleg**, Smolnogo 4, bud. 3, lit A, Petrohrad, RU
(740) **Mgr. Bagrat Verdiyán**, Rybná 678/9, Praha 1, Staré Město, 11000

Zamítnuté a částečně odmítnuté/zamítnuté přihlášky ochranných známek po zveřejnění

Zjistí-li Úřad v průběhu řízení o námitkách, že přihlašovaná ochranná známka nespĺňuje podmínky pro zápis, přihlášku zamítne. Zjistí-li, že přihlašovaná ochranná známka nespĺňuje podmínky pro zápis jen pro některé výrobky nebo služby, přihlášku odmítne/zamítne v rozsahu výrobků nebo služeb, pro které přihláška nespĺňuje podmínky zápisu. S ohledem na tuto skutečnost, obsahuje tato kapitola údaje o rozhodnutích o zamítnutí přihlášky ochranné známky v celém nebo částečném rozsahu na základě ustanovení § 26 zákona č. 441/2003 Sb.

Údaje o výsledku rozhodnutí (zamítnutí přihlášky, částečné odmítnutí/zamítnutí přihlášky) jsou uvedeny jako datum právní moci rozhodnutí/výsledek rozhodnutí.

(210) **O-503020**
(540)



26.03.2020/NABYTÍ P.M. - ZAMÍTNUTÍ PŘIHLÁŠKY PO
ZVEŘEJNĚNÍ

(210) **O-534533**
(540)



19.03.2020/NABYTÍ P.M. - ZAMÍTNUTÍ PŘIHLÁŠKY PO
ZVEŘEJNĚNÍ

(210) **O-537576**
(540)

Calf fit

15.03.2020/NABYTÍ P.M. - ZAMÍTNUTÍ PŘIHLÁŠKY PO
ZVEŘEJNĚNÍ

(210) **O-540510**
(540)



24.03.2020/NABYTÍ P.M. - ZAMÍTNUTÍ PŘIHLÁŠKY PO
ZVEŘEJNĚNÍ

(210) **O-542925**
(540)

GesFitDrinks

21.03.2020/NABYTÍ P.M. - ČÁSTEČNĚ ZAMÍTNUTÍ PŘIHL. PO
ZVEŘ.

(210) **O-542926**
(540)

GesFitPet

21.03.2020/NABYTÍ P.M. - ZAMÍTNUTÍ PŘIHLÁŠKY PO
ZVEŘEJNĚNÍ

(210) **O-545778**
(540)



25.03.2020/NABYTÍ P.M. - ZAMÍTNUTÍ PŘIHLÁŠKY PO
ZVEŘEJNĚNÍ

(210) **O-546431**
(540)



19.03.2020/NABYTÍ P.M. - ZAMÍTNUTÍ PŘIHLÁŠKY PO
ZVEŘEJNĚNÍ

(210) **O-546750**
(540)

NEXT LIFE

19.03.2020/NABYTÍ P.M. - ČÁSTEČNĚ ZAMÍTNUTÍ PŘIHL. PO
ZVEŘ.

(210) **O-548272**
(540)



25.03.2020/NABYTÍ P.M. - ČÁSTEČNĚ ZAMÍTNUTÍ PŘIHL. PO
ZVEŘ.

(210) **O-548439**
(540)

BEEFREE

21.03.2020/NABYTÍ P.M. - ZAMÍTNUTÍ PŘIHLÁŠKY PO
ZVEŘEJNĚNÍ

(210) **O-549538**
(540)

HAPPY DOG

25.03.2020/NABYTÍ P.M. - ZAMÍTNUTÍ PŘIHLÁŠKY PO
ZVEŘEJNĚNÍ

(210) **O-551517**
(540)

DENSOCURE

25.03.2020/NABYTÍ P.M. - ZAMÍTNUTÍ PŘIHLÁŠKY PO
ZVEŘEJNĚNÍ

(210) **O-551521**
(540)

DENSOTOP

25.03.2020/NABYTÍ P.M. - ZAMÍTNUTÍ PŘIHLÁŠKY PO
ZVEŘEJNĚNÍ

(210) **O-553740**
(540)

SUPRACANNA

20.03.2020/NABYTÍ P.M. - ČÁSTEČNĚ ZAMÍTNUTÍ PŘIHL. PO
ZVEŘ.

(210) **O-553741**
(540)

SUPRACANNA

20.03.2020/NABYTÍ P.M. - ČÁSTEČNĚ ZAMÍTNUTÍ PŘIHL. PO
ZVEŘ.

(210) **O-556941**
(540)

**ČES
MĚŘENÍ
K VAŠIM SLUŽBÁM**

25.03.2020/NABYTÍ P.M. - ZAMÍTNUTÍ PŘIHLÁŠKY PO
ZVEŘEJNĚNÍ

Zamítnuté námítky týkající se ochranných známek

V průběhu řízení o námítkách může být Úřadem zjištěno, že přihlašovaná ochranná známka, která byla zveřejněna ve Věstníku, nezasahuje do zákonem chráněných starších práv třetích osob, tzv. namítajících, uvedených v ustanovení § 7 zákona č. 441/2003 Sb., a proto Úřad námítky zamítne. Údaje o rozhodnutích o zamítnutí námítek na základě ustanovení § 26 zákona č. 441/2003 Sb. jsou obsaženy v této kapitole.

(210) **O-538794**
(540)



13.03.2020/ NABYTÍ P.M. – ZAMÍTNUTÍ NÁMITEK

(210) **O-550967**
(540)

Galeona

19.03.2020/ NABYTÍ P.M. – ZAMÍTNUTÍ NÁMITEK

Zápisy ochranných známek bez změny ve vztahu ke zveřejněným přihláškám

- (111) **378502**
(220) 05.10.2017
(320) 05.10.2017
(442) 15.11.2017
(151) 25.03.2020
(730) **E.I. du Pont de Nemours and Company**, Chestnut Run Plaza, 974 Centre Road, Wilmington, DE, US
(740) Čermák a spol., JUDr. Karel Čermák jr. Ph.D., LL.M., advokát, Elišky Peškové 735/15, Praha 5, 15000
(210) O-542743
(510) (5) insekticidy.
(511) 5
(540)

STOCKER

- (111) **378503**
(220) 12.10.2017
(320) 12.10.2017
(442) 13.12.2017
(151) 25.03.2020
(730) **MADE GROUP, a.s.**, Dlouhá 614/10, Praha 1, Staré Město, 11000, CZ
(740) LEGALE Advokátní kancelář Mimochoдек & spol. s r.o., Mgr. Petr Mimochoдек, Mánesova 752/10, Praha 2, Vinohrady, 12000
(210) O-542921
(510) (43) služby zajišťující stravování a nápoje.
(511) 43
(540)



Kozí ulice 9

- (111) **378504**
(220) 12.10.2017
(320) 12.10.2017
(442) 13.12.2017
(151) 25.03.2020
(730) **MADE GROUP, a.s.**, Dlouhá 614/10, Praha 1, Staré Město, 11000, CZ
(740) LEGALE Advokátní kancelář Mimochoдек & spol. s r.o., Mgr. Petr Mimochoдек, Mánesova 752/10, Praha 2, Vinohrady, 12000
(210) O-542930
(510) (43) služby zajišťující stravování a nápoje.
(511) 43
(540)



- (111) **378505**
(220) 22.01.2018
(320) 22.01.2018
(442) 18.12.2019
(151) 25.03.2020
(730) **Rudorfer CZ, s.r.o.**, Husovo náměstí 14, Hostivice, 25301, CZ
(740) Macek and Partners, Mgr. Jiří Macek, Sázavská 751/16, Praha 2, Vinohrady, 12000
(210) O-545232

- (510) (5) výrobky pro hubení škodlivých zvířat.
(511) 5
(540)



- (111) **378509**
(220) 30.08.2018
(320) 30.08.2018
(442) 26.06.2019
(151) 25.03.2020
(730) **Mikov s.r.o.**, Mikulášovice 741, Mikulášovice, 40779, CZ
(740) Ing. Marie Smrčková, patentový zástupce, Velflíkova 1431/10, Praha 6, 16000
(210) O-550161
(510) (8) nožičské výrobky, nože, nože vyrobené ze vzácných kovů, kapesní nože, nože na vyřezávání, nože lovecké, nože na čištění ryb, rybářské nože, zavírací nože, nože do domácnosti, univerzální nože, vrhací nože, žabky (zahradnické nože), kuchyňské nože, čepele nožů, rukojeti nožů, přibory, přibory pro děti, kapesní nůžky, brousky na nože (ruční nástroje), brusné ocílky, nástroje na ostření čepelí nožů, nástroje na broušení ostří; (16) dárkové krabice, dárkové poukázky, dárkové tašky, fólie na balení dárků, jmenovky na dárky, balicí materiály, balicí lepenkové krabice, balicí tašky, sáčky z papíru, krabice lepenkové, kartónové krabice, balicí materiály z plastu, bublinkové fólie na balení, bublinkové obaly, brožury, časopisy, periodika, časopisy s plakáty, fotografie, mapy, pohlednice, tisky (rytiny), kalendáře, stolní kalendáře, kapesní diáře, kapesní kalendáře, kapesní zápisníky a záznamníky, prospekty, kartičky na poznámky, obaly na zápisníky, nálepky, nálepky na auta, omalovánky, sešity, suché obtisky, 3D obtisky k použití na jakýkoliv povrch, dočasné tetování, etikety (kromě textilních), tužky, mechanické tužky; (21) domácí nebo kuchyňské potřeby (s výjimkou potřeb z drahých kovů), nádobí pro domácnost, nádobí do trouby, nádobí na pečení, kuchyňské formy, formy a formičky na čokoládu, kovové nádobí, krabice na jídlo, otvíráky na láhve s noži, otvíráky vína, vývrtky, škrabky (kuchyňské potřeby), špižy (kuchyňské potřeby), jehlice na vaření; (35) maloobchod a velkoobchod s nožičským zbožím, maloobchod a velkoobchod s domácími a kuchyňskými potřebami, reklama, propagace, marketing; (40) zpracování kovů, a to formování, kování, lisování, ražení, smaltování, temperování, tvarování, obrábění, řezání, vrtání, konečná úprava kovů, stříhání kovů, svařování, tepelné zpracování kovů, frézování, pájení kovů, kalení kovů, lití kovů, vstřikování kovů, odlévání kovů, čištění, broušení, elektroforetické povrchové úpravy, leštění nerezavějící oceli, galvanické pokovování, kadmiování, řezání materiálů, zlacení, pozlacení, stříbření, niklování, žárové zinkování, práškové nátěry, rytí, glavirování, rytí laserem, aplikace výtvarných vzorů na kovové výrobky, kovotepectví, aplikace otěruvzdorných nátěrů na kovy a plasty, digitální tisk, digitální úprava fotografií, 3D tisk, dokončovací tiskařské práce (skládání, řezání), zakázková výroba zboží uvedeného výše ve třídách 8, 16 a 21.
(511) 8, 16, 21, 35, 40
(540)





(540)



(111) **378510**

(220) 21.09.2018

(320) 21.09.2018

(442) 10.07.2019

(151) 25.03.2020

(730) **Mikov s.r.o.**, č. p. 741, Mikulášovice, 40779, CZ

(740) Ing. Marie Smrčková, patentový zástupce, Velflíkova 1431/10, Praha 6, 16000

(210) O-550655

(510) (8) nožířské výrobky, nože, nože vyrobené z vzácných kovů, kapesní nože, nože na vyřezávání, nože lovecké, nože na čištění ryb, rybářské nože, zavírací nože, nože do domácností, univerzální nože, vrhací nože, žabky (zahradnické nože), kuchyňské nože, čepele nožů, rukojeti nožů, přístroje, přístroje pro děti, kapesní nůžky, brousky na nože (ruční nástroje), brusné oeilky, nástroje na ostření čepele nože, nástroje na broušení ostří; (16) dárkové krabice, dárkové poukázky, dárkové tašky, fólie na balení dárků, jmenovky na dárky, balicí materiály, balicí lepenkové krabice, balicí tašky, sáčky z papíru, krabice lepenkové, kartónové krabice, balicí materiály z plastu, bublinkové folie na balení, bublinkové obaly, brožury, časopisy, periodika, časopisy s plakáty, fotografie, mapy, pohlednice, tisky (rytiny), kalendáře, stolní kalendáře, kapesní diáře, kapesní kalendáře, kapesní zápisníky a záznamníky, prospekty, kartičky na poznámky, obaly na zápisníky, nálepky, nálepky na auta, omalovánky, sešity, suché obtisky, 3D obtisky k použití na jakýkoliv povrch, dočasné tetování, etikety, kromě textilních, tužky, mechanické tužky; (21) domácí nebo kuchyňské potřeby, s výjimkou potřeb z drahých kovů, nádobí pro domácnost, nádobí do trouby, nádobí na pečení, kuchyňské formy, formy a formičky na čokoládu, kovové nádobí, krabice na jídlo, otvíráky na láhve s noži, otvíráky vína, vývrtky, škrabky (kuchyňské potřeby), špízy (kuchyňské potřeby), jehlice na vaření; (35) maloobchod a velkoobchod s nožířským zbožím a nožířskými výrobky, maloobchod a velkoobchod s domácími a kuchyňskými potřebami, reklama, propagace, marketing; (40) zpracování kovů (formování), zpracování kovů (kování), zpracování kovů (lisování) zpracování kovů (ražení), zpracování kovů (smaltování), zpracování kovů (temperování), zpracování kovů (tvarování), zpracování (obrábění kovů), lisování kovů, ražení (lisování), řezání kovů, tvarování kovů, vrtání kovů, konečná úprava kovů, stříhání kovů, svařování, tepelné zpracování kovů, frézování, pájení kovů, kalení kovů, lití kovů, vstřikování kovů, odlévání kovů, čištění, broušení, elektroforetické povrchové úpravy, leštění nerezavějící oceli, kalení kovů, lití kovů, vstřikování kovů, odlévání kovů, chromování, chromování kovových výrobků, galvanizace, galvanické pokovování, kadmiování, řezání materiálů, smaltování kovů, zlacení, pozlacení, stříbření, niklování, žárové zinkování, práškové nátěry, rytí, glavírování, rytí laserem, aplikace výtvarných vzorů na kovové výrobky, kovotepectví, aplikace oteruvzdorných nátěrů na kovy a plasty, digitální tisk, digitální úprava fotografií, 3D tisk, dokončovací tiskařské práce (skládání, řezání), zakázková výroba zboží uvedeného výše ve třídách 8, 16 a 21.

(511) 8, 16, 21, 35, 40

(111) **378511**

(220) 08.10.2018

(320) 09.04.2018

(442) 16.01.2019

(151) 25.03.2020

(730) **Zdroje Zeme a.s.**, Strojárenská 1, Bernolákovo, 90027, SK

(740) AK BRICHTA & PARTNERS, JUDr. Tatiana Brichtová, Grösslingová 6-8, Bratislava, 81109

(210) O-550984

(591) Barevná

(510) (1) biouhlik, biouhlikový substrát; (40) recyklace odpadu, zpracování odpadu (přeměna), třídění odpadu a recyklovatelného materiálu.

(511) 1, 40

(540)



(111) **378513**

(220) 16.11.2018

(320) 16.11.2018

(442) 18.12.2019

(151) 25.03.2020

(730) **Bajer Jiří Ing.**, Mladotova 667/7, Praha 10, 10300, CZ

Pešková Lenka Mgr., Sídl. Hůrka 1035, Kralupy nad Vltavou, 27801, CZ

Kapoun Martin, Husovo náměstí 64, Roudnice nad Labem, 41301, CZ

(740) Martin Kapoun, Husovo náměstí 64, Roudnice nad Labem, 41301

(210) O-551908

(510) (39) služby v oblasti cestovního ruchu.

(511) 39

(540)

Golem

(111) **378514**

(220) 29.01.2019

(320) 29.01.2019

(442) 18.12.2019

(151) 25.03.2020

(730) **SSIENA s.r.o.**, Čakovická 23, Praha 9, 19000, CZ

(210) O-553328

(510) (9) software pro webové aplikace a servery; (35) reklamní, marketingové a propagační služby; (42) webhostingové služby a software jako služba a pronájem softwaru, vytváření a údržba webových stránek; (43) restaurace.

(511) 9, 35, 42, 43

(540)

restaurace Lusi

(111) **378517**

(220) 25.04.2019

(320) 25.04.2019

(442) 18.12.2019

(151) 25.03.2020

(730) **Statutární město Jablonec nad Nisou**, Mírové náměstí 3100/19, Jablonec nad Nisou, 46601, CZ

(210) O-555520

(591) Barevná

(510) (16) nosiče informací v rozsahu tř. 16, tiskoviny všeho druhu, např. periodické a neperiodické publikace, programy, vstupenky, plakáty, katalogy, knihy, hudebniny, kalendáře, časopisy, letáky, psací potřeby, pohlednice, papírové ubrusky, papírové podložky, zápisníky; (35) reklama, propagace, inzercie všemi druhy médií, marketing, maloobchod provozovaný mimo řádné provozovny s potravinářskými výrobky a reklamními předměty, zprostředkovatelská činnost v uvedených oblastech, vydávání reklamních textů, venkovní reklama, rozhlasová a televizní reklama, prezentace na stránkách World Wide Web, na počítačové síti Internet; (41) pořádání, vedení a organizování kulturních, výchovně zábavných a soutěžních akcí a činností, pořádání (divadelních) představení, hudební, muzikálová a zábavní představení, organizace, produkce a uvádění koncertů, pořádání a organizování hudebního festivalu, pořádání veřejných produkcí, tvorba kulturních programů, organizování živých vystoupení v rámci festivalů, pořádání veřejných produkcí, provozování zařízení sloužících k zábavě, nakladatelská a vydavatelská činnost, nahrávání zvukových a zvukově obrazových nosičů, agenturní činnost v oblasti kultury, předprodej a prodej vstupenek, zprostředkovatelská činnost v uvedených oblastech.

(511) 16, 35, 41

(540)

 jablonecké
tony

(111) **378518**

(220) 27.05.2019

(320) 27.05.2019

(442) 18.12.2019

(151) 25.03.2020

(730) **INVESTER GROUP SOCIETY a.s.**, Pražská 572, Jílové u Prahy, 25401, CZ

(740) Mgr. Pavel Drumev, advokát, Vodičkova 709/33, Praha 1, 11000

(210) O-556200

(510) (35) reklama, propagace, řízení obchodní činnosti, obchodní administrativní, kancelářská práce; (36) pojištění, finančnictví, peněžnictví, služby v oblasti nemovitostí; (37) stavebnictví; (41) vzdělávání, školení, zábava, sportovní a kulturní činnosti; (42) vědecké a technologické služby a související výzkum a projektování, průmyslová analýza a průmyslový výzkum, navrhování a vývoj počítačového hardwaru a softwaru.

(511) 35, 36, 37, 41, 42

(540)

 investor

(111) **378519**

(220) 11.07.2019

(320) 11.07.2019

(442) 18.12.2019

(151) 25.03.2020

(730) **Tylečková Petra Bc., MBA, LL.M.**, Na Jánské 1138/23, Ostrava, Slezská Ostrava, 71000, CZ

(740) zaeRkováno s.r.o., Vršovická 478/51, Praha 10, Vršovice, 10100

(210) O-557123

(510) (35) styk s veřejností, reklama a marketing, pronájem reklamních materiálů, rozšiřování reklamních nebo inzertních materiálů, vyhledávání dat v počítačových souborech, organizování komerčních nebo reklamních výstav, vydávání reklamních nebo propagačních a inzertních textů, merchandising, vztahy s médií (styk s veřejností prostřednictvím médií), zprostředkování obchodních a komerčních kontaktů, navazování a udržování vztahů s domácími a zahraničními institucemi a jinými subjekty v rámci obchodních vztahů, pomoc při řízení obchodní činnosti, dražební služby, aplikace zásad a principů v oblasti společenské odpovědnosti organizací a veřejné správy formou provádění podnikových auditů; (41) vzdělávání, školení, zábava, sportovní a kulturní činnosti, šíření vzdělávacích materiálů, osvětlová činnost (školení) a šíření povědomí o společenské odpovědnosti organizací a veřejné správy formou vzdělávání, organizování a vedení seminářů, konzultační služby v oblasti vzdělávání v oboru společenské odpovědnosti organizací a veřejné správy, pořádání, vedení a organizování kolokvií, kongresů a konferencí, organizace koncertů, pořádání benefičních koncertů, organizování sportovních, kulturních nebo vzdělávacích výstav, poskytování informací o vzdělávání a informací o společenské odpovědnosti formou vzdělávání prostřednictvím online portálů, vydávání publikací, vydávání tiskovin (s výjimkou reklamních textů), elektronické publikování, psaní textů a publikování textů (s výjimkou reklamních textů), společenské služby v oblasti zábavy a vzdělávání; (45) bezpečnostní služby na ochranu majetku a osob, služby ostrahy a vymáhací služby, služby vyhodnocování rizik v oblasti zdraví a bezpečnosti, informační služby vztahující se k bezpečnosti, služby poskytování společnosti dobrovolníky seniorům a zdravotně postiženým osobám, služby v oblasti politického lobování, zprostředkování poskytování právních služeb, příprava právních zpráv v oblasti lidských práv.

(511) 35, 41, 45

(540)

 E I S O

(111) **378520**

(220) 11.07.2019

(320) 11.07.2019

(442) 18.12.2019

(151) 25.03.2020

(730) **Tylečková Petra Bc., MBA, LL.M.**, Na Jánské 1138/23, Ostrava, Slezská Ostrava, 71000, CZ

(740) zaeRkováno s.r.o., Vršovická 478/51, Praha 10, Vršovice, 10100

(210) O-557124

(510) (35) styk s veřejností, reklama a marketing, pronájem reklamních materiálů, rozšiřování reklamních nebo inzertních materiálů, vyhledávání dat v počítačových souborech, organizování komerčních nebo reklamních výstav, vydávání reklamních nebo propagačních a inzertních textů, merchandising, vztahy s médií (styk s veřejností prostřednictvím médií), zprostředkování obchodních a komerčních kontaktů, navazování a udržování vztahů se domácími a zahraničními institucemi a jinými subjekty v rámci obchodních vztahů, pomoc při řízení obchodní činnosti, obchodní

rozvoj a obchodní koordinace dobrovolnických projektů pro charitativní organizace, služby v oblasti obchodního managementu vztahující se k rozvoji podniků, dražební služby; (36) shromažďování finančních prostředků, shromažďování prostředků na dobročinné účely, organizování sbírek, zajišťování financí pro humanitární projekty, finanční odhady, financování projektů rozvoje; (41) vzdělávání, školení, zábava, sportovní a kulturní činnosti, šíření vzdělávacích materiálů, organizování a vedení seminářů, konzultační služby v oblasti vzdělávání a podpory společensky odpovědných aktivit formou vzdělávání, pořádání, vedení a organizování kolokvií, kongresů a konferencí, rozvoj a podpora duchovních hodnot, vzdělávání a společensky odpovědných aktivit formou vzdělávání, organizace koncertů, pořádání benefičních koncertů, organizování sportovních, kulturních nebo vzdělávacích výstav, poskytování informací o vzdělávání a informací o společenské odpovědnosti formou vzdělávání prostřednictvím online portálů, vydávání publikací, vydávání tiskovin (s výjimkou reklamních textů), elektronické publikování, psaní textů a publikování textů (s výjimkou reklamních textů).

(511) 35, 36, 41

(540)

(111) **378521**

(220) 19.07.2019

(320) 19.07.2019

(442) 18.12.2019

(151) 25.03.2020

(730) **Beresnev Oleg**, Olivova 1397/5, Praha 1, Nové Město, 11000, CZ(740) **DANĚK & PARTNERS** Advokátní a patentová kancelář, Ing. Vilém Daněk Ph.D., LL.M., Vinohradská 403/17, Praha 2, Vinohrady, 12000

(210) O-557274

(510) (9) počítačový hardware, počítačový software, stahovatelné softwarové aplikace (aplikace), včetně her, počítačový herní software, herní programy (programy) a software pro použití s elektronickými hrami všeho druhu, počítačové periferie, vybavení pro elektronické zpracování dat, vybavení pro počítačové sítě a datovou komunikaci, komponenty a náhradní díly pro počítače, přístroje pro záznam, převod, reprodukci zvuku nebo obrazu, přístroje pro zpracování informací, počítače, informace a záznamy na nosičích zařazených ve třídě 9, elektronická data a databáze, informační produkty v elektronických, datových, informačních a telekomunikačních sítích všeho druhu, software a hardware, periodika a knihy v elektronické podobě, databázové produkty zařazené ve třídě 9, nosiče dat či záznamů včetně audiokazet nahrané i nenahrané, elektronické, datové nebo informační sítě, multimediální aplikace na nosičích zařazených ve třídě 9 nebo v sítích, interaktivní a grafické programy, elektronické peněženky, čipy, multimediální nebo informační katalogy, audiovizuální programy a díla, programové vybavení pro počítače, software, hardware výpočetní, komunikační nebo informační techniky, elektronické databáze a databázové produkty, informace a záznamy na nosiči s výjimkou nosičů papírových ze třídy 16, informace a data na nosičích nebo i v elektronických, datových, informačních, počítačových a komunikačních sítích, související software a hardware, elektronické, datové nebo informační nebo komunikační nebo výpočetní sítě včetně jednotlivých součástí a náhradních dílů obsažených ve třídě 9, multimediální aplikace, počítačové hry, identifikátor typu dat informačních technologií, elektronický portál, internetové domény, DVD, magnetické nosiče dat, elektronické tablety, mobilní telefony, přenosné elektronické přístroje a zařízení, přenosné počítače, ruční počítače, karty pro použití jako platební karty, bankovní karty zakódované, magnetické nebo strojově čitelné, hodnotové karty pro finanční účely (strojově čitelné nebo magnetické), včetně karet přizpůsobených pro mobilní telefony, sluneční brýle, brýle, kontaktní čočky; (41) vzdělávací služby týkající se her, sportovní aktivity, pořádání a vedení internetových her, herní služby poskytované prostřednictvím Internetu, pořádání a organizování turnajů ve videohrách, pořádání sportovních závodů, tělesná výchova, provozování a pronájem sportovních zařízení, golfových hřišť, stadiónů, tenisových

dvorců, plaveckých bazénů, gymnastický výcvik, půjčování sportovního nářadí, s výjimkou dopravních prostředků, pořádání festivalů, hudební produkce v rámci této třídy, rekreace, informace a zprostředkování možností rekreace, management turistických destinací, organizování živých představení a vystoupení, pořádání divadelních představení, provozování kinosálů, koncertní síně, knihovny (půjčovny knih), pořádání diskoték, organizování a vedení kolokvií, konferencí, kongresů, seminářů, symposií, praktické cvičení, instruktážní výcvik, zkoušení, přezkoušení, dálkové studium, korespondenční kurzy, internátní školy, dětské školky, prázdninové tábory, náboženská výchova, pomoc a poradenství pro volbu povolání, provozování kasin a heren, provozování her on-line (z počítačové sítě), noční kluby, karaoke, kluby zdraví, cirkusy, drezúra zvířat, provozování zoologických zahrad, půjčování filmů, umělecké a módní agentury, estrády, pořádání loterií, organizování plesů, plánování a organizování večírků a oslav, filmová tvorba, filmová studia, dabing, digitální zpracování obrazu, nahrávací studia, výroba rozhlasových a televizních programů, zpravodajské služby, obrazové zpravodajství, půjčování a pronájem divadelních a jiných dekorací včetně osvětlení, pronájem rozhlasových a televizních přijímačů, půjčování přenosných videokamer, vydávání knih, elektronické publikování (DTP), poskytování on-line elektronických publikací (bez možnosti stažení), vydávání elektronických knih a časopisů on-line, posunková řeč (tlumočení), překladatelské služby, pořádání a řízení pracovních setkání; (42) návrh a vývoj počítačového hardwaru a softwaru, pronájem počítačového softwaru, aktualizace počítačového softwaru, vývoj aplikací v oblasti počítačového softwaru, hosting softwaru jako služby (SaaS), on-line poskytování webového softwaru, údržba počítačového softwaru, pronájem herního softwaru, oprava počítačového softwaru, software jako služba (SaaS), tvorba softwaru, poradenské a konzultační služby týkající se výše uvedených oborů v rámci této třídy, poskytování informací týkajících se výše uvedených oborů v rámci této třídy, webové stránky (tvorba a správa), vědecké a technologické služby a s nimi spojený výzkum a návrhy, průmyslové analýzy a výzkum, design internetových stránek a prezentací, vypracovávání technických zpráv, dobrozdání, expertiz a posudků, technické kreslení, odborné technické poradenství a vypracovávání posudků (v oblasti přírodovědné, architektonické a inženýrské činnosti), expertizy a tvorba předpisů pro provoz a údržbu strojů a zařízení v rámci této třídy, konstruktérská a projekční činnost, tvorba programového vybavení, návrh a vývoj počítačového hardwaru a softwaru, analýzy chemické, přírodovědný výzkum, průzkum a projektování, výzkum a vývoj nových výrobků, konzultační, asistenční, analytické, designérské, vyhodnocovací a programovací služby týkající se počítačového softwaru, firmwaru, hardwaru a informačních technologií, konzultace týkající se hodnocení, výběru a zavádění počítačového softwaru, firmwaru, hardwaru, informačních technologií a systému zpracování dat, informačních technologií, a to i prostřednictvím telekomunikačních sítí, dodávkou on-line, Internetem a sítí World Wide Web, webhosting, webdesing, výzkumné služby, kódování a dekodování zabezpečovacích systémů (tvorba softwaru), poradenská činnost v oblasti aplikace výpočetní techniky, v oblasti informatiky, vytváření virtuálních počítačových 3 D animací a modelů, informačních technologií, navrhování a realizace automatizovaných systémů řízení, programátorská činnost, projekce počítačových sítí, pronájem softwaru, instalace, opravy, údržba a servis softwaru, vytváření interaktivních aplikací umožňující předávání a tvorbu grafické podoby prostřednictvím sítí Internet, programování, software - návrhy, převod a konverze počítačových programů a údajů (kromě fyzické konverze), převod a konverze údajů a dokumentů z fyzických médií na elektronická média, hostování na počítačových stránkách WEB, instalace počítačových programů, návrh počítačových systémů, programování internetových databázových systémů a internetových aplikací, konstrukce WWW prezentací a řešení WWW serverů, aktualizace a údržba počítačových programů, pronájem času, dat a údajů na přístup do počítačových databází, zhotovování kopií počítačových programů, technické studie v oblasti počítačů a programového vybavení, výzkum, vývoj a tvorba systémů pro elektronické obchodování, včetně příslušného softwaru a hardwaru, poskytování know-how pro oblast elektronického obchodování a informačních technologií spadající do této třídy, programování multimediálních aplikací, vytváření interaktivních a grafických programů, počítačové animace a vizualizace, grafický design, zavádění, aktualizace, návrhy, strukturování a programování či jiné vytváření databází, jiných datových systémů a aplikací pro jejich zpracování, včetně jejich poskytování, přístupu k nim a jejich instalace, zavádění, aktualizace a údržby, návrhy, strukturování a programování či jiné vytváření internetových či intranetových počítačových stránek a nástěnek (webpages a websites) a internetových či intranetových aplikací, hostování (poskytování volného prostoru) pro internetové či intranetové informace,

stránky a nástěnky (webpages a websites), hostování (poskytování volného prostoru) pro internetové či intranetové aplikace, převod (konverze) počítačových programů, dat či jiných údajů v elektronické podobě z různých formátů do jiných formátů, převod (konverze) dokumentů, dat či jiných údajů z fyzických médií na elektronická média, zálohování dat a informací elektronickými a počítačovými prostředky a prostřednictvím elektronické pošty.

(511) 9, 41, 42

(540)

GALLERY

(111) **378522**

(220) 22.07.2019

(320) 22.07.2019

(442) 18.12.2019

(511) 25.03.2020

(730) **Cahlík Zdeněk Mgr.**, 28. října 383, Valašské Meziříčí, 75701, CZ
Škrlová Iva, Růžová 153, Valašské Meziříčí, Krásno nad Bečvou, 75701, CZ

(740) Mgr. Zdeněk Cahlík, 28. října 383, Valašské Meziříčí, 75701

(210) O-557335

(591) Barevná

(510) (22) balící výrobky ve formě pytlů z textilních materiálů, obaly na rostliny z pytloviny; (24) kuchyňský textil, bavlněné textilie, textilní výrobky pro domácnost, látky, textilie, bavlněné textilní výrobky, jiné než na izolaci, ložní prádlo a příkrývky, textilní obaly na jídlo; (40) šití oděvů na míru, šití (zakázková výroba).

(511) 22, 24, 40

(540)



(111) **378523**

(220) 06.08.2019

(320) 06.08.2019

(442) 18.12.2019

(511) 25.03.2020

(730) **Společnost Healthy Wealth s.r.o.**, Koněvova 1697/18, Ústí nad Labem, Ústí nad Labem-centrum, 40001, CZ

(210) O-557628

(591) Barevná

(510) (5) enzymy - doplňky stravy, kaseinové doplňky stravy, bílkovinné doplňky stravy, antioxidační doplňky stravy, minerální doplňky stravy, vitaminové přípravky jako doplňky stravy, doplňky stravy pro neléčebné účely, energetické tyčinky nahrazující jídlo jakožto doplňky stravy, doplňky stravy s kyselinou listovou, potravní doplňky a dietetické přípravky pro léčebné účely, doplňky výživy, doplňky zdravé výživy vyrobené převážně z minerálů, doplňky zdravé výživy vyrobené převážně z vitaminů, nápojové směsi v prášku jako doplňky výživy, doplňky zdravé výživy pro osoby se zvláštními dietními požadavky, výživové doplňky ve formě nápojů, výživové doplňky sestávající převážně z hořčičku, výživové doplňky sestávající převážně z vápníku, výživové doplňky sestávající převážně ze železa, výživové doplňky sestávající převážně ze zinku, výživové doplňky sestávající z výtažků z hub, výživové nápojové směsi pro použití jako náhražky jídla, proteinové potravinové doplňky, potravinové doplňky z proteinového prášku, potravinové doplňky obsahující aminokyseliny, potravinové doplňky, minerální potravinové doplňky, potravinové doplňky z glukózy, tekuté potravinové doplňky, potravinové doplňky obsahující vitaminy, potravinové doplňky z pšeničných klíčků, potravinové doplňky ze lněných semínek, potravinové doplňky z lněného oleje, potravinové doplňky s obsahem zinku, potravinové doplňky obsahující stopové prvky, potravinové doplňky k regulaci cholesterolu, potravinové doplňky z acai

prášku; (29) zpracované ovoce, houby a zelenina (včetně ořechů a luštěnin), mléčné výrobky a jejich náhražky; (30) cereálie.

(511) 5, 29, 30

(540)



(111) **378524**

(220) 15.08.2019

(320) 15.08.2019

(442) 18.12.2019

(511) 25.03.2020

(730) **Šmíd Ondřej JUDr., Ph.D.**, Květná 1578/44, Boskovice, 68001, CZ
Jurečková Dominika Mgr., Náves 30/34, Přerov, Přerov V-Dluhonice, 77900, CZ

(740) JUDr. Ondřej Šmíd Ph.D., Hybešova 2378/17, Boskovice, 68001

(210) O-557831

(510) (33) víno, šumivé víno; (35) maloobchod a velkoobchod s tichým a šumivým vínem, s mléčnými výrobky, nástěnné textilní tapety a závěsy restaurace.

(511) 33, 35, 43

(540)

Bublinkárna

(111) **378525**

(220) 15.08.2019

(320) 15.08.2019

(442) 18.12.2019

(511) 25.03.2020

(730) **LÁTKY MRÁZ s.r.o.**, Haškova 836/10, Praha 7, Holešovice, 17000, CZ

(740) Mgr. PETR ŽIŽKA, advokátní kancelář, Mgr. Petr Žižka, advokát, Sedláčkova 209/16, Plzeň, Vnitřní Město, 30100

(210) O-557834

(591) Barevná

(510) (23) textilní vlákna, nitě a příže, šicí nitě; (24) látky, textilie, nástěnné textilie, domácí textilie, potažené textilie, podšívky (textilie), textilie z flanelu, textilie z plátna, textilie na bytové zařízení, vzorované textilie na vyšívání, textilie ze syntetických materiálů, textilie k interiérové dekoraci, textilie pro digitální tisk, náhražky textilií, textilní výrobky zařazené ve tř. 24 a náhradní součásti pro textilní výrobky, nástěnné textilní tapety a závěsy na stěnu, úplet (pletiny), tkaniny se smyčkovými úplety z chemických vláken, krajkové tkaniny; (26) příslušenství a doplňky oblečení (galanterie), šicí potřeby a ozdobné textilní výrobky, galanterie, nášivky (galanterie), samozáchytné pásky (galanterie), háčky (textilní galanterie), stuhu (textilní galanterie), rozety (textilní galanterie), štrápce (textilní galanterie), nášivky (textilní galanterie), textilní galanterie, s výjimkou nití, záplaty nažehlovací jako textilní ozdoby (galanterie), korálky jiné než pro výrobu šperků (galanterie), špendlíky, jehlice pletací, háčky na háčkování, háčky na vyšívání, háčky na tabi (kohaze), háčky (jehly) s uzavíratelným očkem, uzavíratelné háčky (karabinky, upevňovací prvky) na oděvy, knoflíky, nýtové knoflíky, ozdobné knoflíky, spojovací knoflíky, stiskací knoflíky, knoflíky na košile, knoflíky na oděvy, knoflíky na límečky, ozdobné odznaky (knoflíky), patentní knoflíky na oděvy, ozdobné knoflíky (odznaky) na oděvy, patentní knoflíky (upevňovací prvky) na obuv, knoflíky z drahých kovů na blejzry, žakárové krajky, vyšívané krajky, paličkováné krajky, lemovací krajky, krajky na obruby, krajky (s výjimkou vyšívaných krajků), lemovky (stuhu a krajky na obruby a lemy), nažehlovací textilní záplaty, nažehlovací záplaty, záplaty nažehlovací na opravu textilu, ozdobné nažehlovací záplaty na bundy, špulky na vyšívání nitě nebo vlnu (jiné než součásti strojů), cívky na navíjení vyšívací nitě nebo vlny (ne části strojů), zipy, suché zipy, plastové zipy, zipy na tašky, zapínání do oděvů, prýmky, žinylkové prýmky a lemovky, prýmky na lemování oděvů, přezky, spony (oděvní doplňky).

(511) 23, 24, 26
(540)



(111) **378526**
(220) 15.08.2019
(320) 15.08.2019
(442) 18.12.2019
(151) 25.03.2020
(730) **LÁTKY MRÁZ s.r.o.**, Haškova 836/10, Praha 7, Holešovice, 17000, CZ
(740) Mgr. PETR ŽIŽKA, advokátní kancelář, Mgr. Petr Žižka, advokát, Sedláčkova 209/16, Plzeň, Vnitřní Město, 30100

(210) O-557835
(591) Barevná

(510) (23) textilní vlákna, nitě a příze, šicí nitě; (24) látky, textilie, nástěnné textilie, domácí textilie, potažené textilie, podšívky (textilie), textilie z flanelu, textilie z plátna, textilie na bytové zařízení, vzorované textilie na vyšívání, textilie ze syntetických materiálů, textilie k interiérové dekoraci, textilie pro digitální tisk, náhražky textilií, textilní výrobky zařazené ve tř. 24 a náhradní součásti pro textilní výrobky, nástěnné textilní tapety a závěsy na stěnu, úplet (pletěniny), tkaniny se smyčkovými úplety z chemických vláken, krajkové tkaniny; (26) příslušenství a doplňky oblečení (galanterie), šicí potřeby a ozdobné textilní výrobky, galanterie, nášivky (galanterie), samozáchytné pásky (galanterie), háčky (textilní galanterie), stuhy (textilní galanterie), rozety (textilní galanterie), střapce (textilní galanterie), nášivky (textilní galanterie), textilní galanterie, s výjimkou nití, záplaty nažehlovací jako textilní ozdoby (galanterie), korálky jiné než pro výrobu šperků (galanterie), špendlíky, jehlice pletací, háčky na háčkování, háčky na vyšívání, háčky na tabi (kohaze), háčky (jehly) s uzavíratelným očkem, uzavíratelné háčky (karabinky, upevňovací prvky) na oděvy, knoflíky, nýtové knoflíky, ozdobné knoflíky, spojovací knoflíky, stiskací knoflíky, knoflíky na košile, knoflíky na oděvy, knoflíky na límečky, ozdobné odznaky (knoflíky), patentní knoflíky na oděvy, ozdobné knoflíky (odznaky) na oděvy, patentní knoflíky (upevňovací prvky) na obuv, knoflíky z drahých kovů na blejzry, žakárové krajky, vyšívané krajky, paličkované krajky, lemovací krajky, krajky na obruby, krajky (s výjimkou vyšívaných krajků), lemovky (stuhy a krajky na obruby a lemy), nažehlovací textilní záplaty, nažehlovací záplaty, záplaty nažehlovací na opravu textilu, ozdobné nažehlovací záplaty na bundy, špulky na vyšívací nitě nebo vlnu (jiné než součásti strojů), cívky na navíjení vyšívací nitě nebo vlny (ne části strojů), zipy, suché zipy, plastové zipy, zipy na tašky, zapínání do oděvů, prýmky, žinylkové prýmky a lemovky, prýmky na lemování oděvů, přezky, spony (oděvní doplňky).

(511) 23, 24, 26
(540)



(111) **378527**
(220) 15.08.2019

(320) 15.08.2019
(442) 18.12.2019
(151) 25.03.2020
(730) **LÁTKY MRÁZ s.r.o.**, Haškova 836/10, Praha 7, Holešovice, 17000, CZ
(740) Mgr. PETR ŽIŽKA, advokátní kancelář, Mgr. Petr Žižka, advokát, Sedláčkova 209/16, Plzeň, Vnitřní Město, 30100

(210) O-557836
(591) Barevná

(510) (23) textilní vlákna, nitě a příze, šicí nitě; (24) látky, textilie, nástěnné textilie, domácí textilie, potažené textilie, podšívky (textilie), textilie z flanelu, textilie z plátna, textilie na bytové zařízení, vzorované textilie na vyšívání, textilie ze syntetických materiálů, textilie k interiérové dekoraci, textilie pro digitální tisk, náhražky textilií, textilní výrobky zařazené ve tř. 24 a náhradní součásti pro textilní výrobky, nástěnné textilní tapety a závěsy na stěnu, úplet (pletěniny), tkaniny se smyčkovými úplety z chemických vláken, krajkové tkaniny; (26) příslušenství a doplňky oblečení (galanterie), šicí potřeby a ozdobné textilní výrobky, galanterie, nášivky (galanterie), samozáchytné pásky (galanterie), háčky (textilní galanterie), stuhy (textilní galanterie), rozety (textilní galanterie), střapce (textilní galanterie), nášivky (textilní galanterie), textilní galanterie, s výjimkou nití, záplaty nažehlovací jako textilní ozdoby (galanterie), korálky jiné než pro výrobu šperků (galanterie), špendlíky, jehlice pletací, háčky na háčkování, háčky na vyšívání, háčky na tabi (kohaze), háčky (jehly) s uzavíratelným očkem, uzavíratelné háčky (karabinky, upevňovací prvky) na oděvy, knoflíky, nýtové knoflíky, ozdobné knoflíky, spojovací knoflíky, stiskací knoflíky, knoflíky na košile, knoflíky na oděvy, knoflíky na límečky, ozdobné odznaky (knoflíky), patentní knoflíky na oděvy, ozdobné knoflíky (odznaky) na oděvy, patentní knoflíky (upevňovací prvky) na obuv, knoflíky z drahých kovů na blejzry, žakárové krajky, vyšívané krajky, paličkované krajky, lemovací krajky, krajky na obruby, krajky (s výjimkou vyšívaných krajků), lemovky (stuhy a krajky na obruby a lemy), nažehlovací textilní záplaty, nažehlovací záplaty, záplaty nažehlovací na opravu textilu, ozdobné nažehlovací záplaty na bundy, špulky na vyšívací nitě nebo vlnu (jiné než součásti strojů), cívky na navíjení vyšívací nitě nebo vlny (ne části strojů), zipy, suché zipy, plastové zipy, zipy na tašky, zapínání do oděvů, prýmky, žinylkové prýmky a lemovky, prýmky na lemování oděvů, přezky, spony (oděvní doplňky).

(511) 23, 24, 26
(540)



(111) **378528**
(220) 27.08.2019
(320) 27.08.2019
(442) 18.12.2019
(151) 25.03.2020
(730) **Československý legionář-SPIA Czech, z.s.**, Tomešova 563/2b, Brno, Staré Brno, 60200, CZ

(210) O-558075

(510) (25) obuv, oděvy, pokrývky hlavy; (26) galanterní příslušenství a doplňky oblečení (knoflíky, kokardy, nárameníky na oděvy), šicí potřeby (jehly, náprstky) a ozdobné textilní výrobky (prýmky, střapce, vyšívky, stuhy); (41) služby v oblasti vzdělávání, zábavy a sportu.

(511) 25, 26, 41

(540)



- (111) **378529**
(220) 27.08.2019
(320) 27.08.2019
(442) 18.12.2019
(151) 25.03.2020
(730) **Narcissus s.r.o.**, Na hřebenech II 1718/8, Praha 4, Nusle, 14000, CZ
(210) O-558080
(510) (36) finanční a peněžní služby a bankovní služby, finanční odhady, pojištění, uzavírání pojistek, pojišťovací služby, poskytování bezpečnostních schránek, poskytování předplacených karet a kuponů, služby nemovitostní (realitní služby), služby úschovy, služby zajišťující úschovu v bezpečnostních schránkách, získávání finančních prostředků a finanční sponzorování; (42) počítačové služby, služby v oblasti informačních technologií, vědecké a technologické služby, aktualizace a adaptace počítačových programů podle požadavků uživatelů, aktualizace a údržba počítačového softwaru, aktualizace a údržba počítačových programů, aktualizace a upgrade počítačového softwaru, aktualizace domovských stránek počítačových sítí, aktualizace domovských stránek pro třetí osoby, aktualizace počítačového softwaru týkající se zabezpečení počítačů a prevence počítačových rizik, aktualizace softwaru chytrých telefonů, aktualizace softwaru na zpracování dat, aktualizace softwaru pro zabudovaná zařízení, aktualizace softwaru pro komunikační systémy, vývoj softwaru, programování a implementace softwaru, konzultační, poradenské a informační služby v oblasti informačních technologií.
(511) 36, 42
(540)

minty

- (111) **378530**
(220) 27.08.2019
(320) 27.08.2019
(442) 18.12.2019
(151) 25.03.2020
(730) **Narcissus s.r.o.**, Na hřebenech II 1718/8, Praha 4, Nusle, 14000, CZ
(210) O-558081
(591) Barevná
(510) (36) finanční a peněžní služby a bankovní služby, finanční odhady, pojištění, uzavírání pojistek, pojišťovací služby, poskytování bezpečnostních schránek, poskytování předplacených karet a kuponů, služby nemovitostní (realitní služby), služby úschovy, služby zajišťující úschovu v bezpečnostních schránkách, získávání finančních prostředků a finanční sponzorování; (42) počítačové služby, služby v oblasti informačních technologií, vědecké a technologické služby, aktualizace a adaptace počítačových programů podle požadavků uživatelů, aktualizace a údržba počítačového softwaru, aktualizace a údržba počítačových programů, aktualizace a upgrade počítačového softwaru, aktualizace domovských stránek počítačových sítí, aktualizace domovských stránek pro třetí osoby, aktualizace počítačového softwaru týkající se zabezpečení počítačů a prevence počítačových rizik, aktualizace softwaru chytrých telefonů, aktualizace softwaru na zpracování dat, aktualizace softwaru pro zabudovaná zařízení, aktualizace softwaru pro komunikační systémy, vývoj softwaru, programování a implementace softwaru, konzultační, poradenské a informační služby v oblasti informačních technologií.
(511) 36, 42

(540)



- (111) **378531**
(220) 27.08.2019
(320) 27.08.2019
(442) 18.12.2019
(151) 25.03.2020
(730) **SURFR s.r.o.**, náměstí Svatopluka Čecha 1348/3, Praha 10, Vršovice, 10100, CZ
(210) O-558087
(510) (25) oděvy, obuv, pokrývky hlavy; (28) hračky, hry a žertovné předměty, ozdoby pro slavnostní příležitosti a umělé vánoční stromky, přístroje a zařízení pro zábavní parky a hřiště zařazené v této třídě, sportovní potřeby a vybavení zařazené v této třídě; (41) služby v oblasti vzdělávání, zábavy a sportu, výchova, vzdělávání, zábava a sportovní činnost, vydavatelská činnost a zpravodajství.
(511) 25, 28, 41
(540)



- (111) **378532**
(220) 12.09.2019
(320) 12.09.2019
(442) 18.12.2019
(151) 25.03.2020
(730) **NATURINKA BOHEMIA, s. r. o.**, Štolcova 465/14, Brno, Černovice, 61800, CZ
(740) Mgr. Ing. Jaromír Škára, advokát, Blatného 1885/36, Brno, Žabovřesky, 61600
(210) O-558451
(510) (3) čisticí prostředky a vonné přípravky, kosmetické přípravky, parfumerie, přípravky pro osobní hygienu, kosmetické přípravky pro péči o zvířata, toaletní přípravky, vonné oleje a aromatické výtažky, zubní přípravky a výrobky (zubní pasty, přípravky pro čištění zubních protéz, ústní vody neléčebné); (5) zubní přípravky a výrobky (léčebné zubní pasty, ústní vody pro léčebné účely), hygienické přípravky a hygienické výrobky; (21) kosmetické a toaletní potřeby.
(511) 3, 5, 21

(540)

naturinka

- (111) **378533**
(220) 25.09.2019
(320) 25.09.2019
(442) 18.12.2019
(151) 25.03.2020
(730) **CWP výživové poradenství s.r.o.**, Průmyslová 479, Jeneč, 25261, CZ
(210) O-558664
(510) (5) farmaceutické, léčebné a veterinární přípravky, dietetické potraviny a přípravky upravené pro léčebné či veterinární účely, potravinové doplňky; (44) dietní a nutriční poradenství .
(511) 5, 44
(540)

Cambridžská dieta

- (111) **378534**
(220) 25.09.2019
(320) 25.09.2019
(442) 18.12.2019
(151) 25.03.2020
(730) **Hospodářská komora České republiky**, Na Florenci 2116/15, Praha 1, Nové Město, 11000, CZ
(210) O-558665
(510) (35) obchodní nebo podnikatelské informace (poskytování -), obchodní analýzy, průzkum a informační služby, pomoc v obchodní a podnikatelské činnosti, management a administrativní služby, reklamní, marketingové a propagační služby, reklama, propagace a styk s veřejností, rozšiřování reklamních materiálů přímo zákazníkům; (41) semináře (organizování a pořádání -); (45) právní služby.
(511) 35, 41, 45
(540)

PROFIT KARTA HOSPODÁŘSKÉ KOMORY ČESKÉ REPUBLIKY

- (111) **378535**
(220) 02.10.2019
(320) 02.10.2019
(442) 18.12.2019
(151) 25.03.2020
(730) **Schaumannův Dvůr s.r.o.**, č. p. 231, Karlovice, 79323, CZ
(210) O-558861
(591) Barevná
(510) (5) farmaceutické a veterinářské výrobky, dietní potraviny a dietetické přípravky pro léčebné nebo veterinární účely, potraviny pro batolata, potravinové doplňky pro lidskou potřebu a pro zvířata, dietetické doplňky určené k obohacení normální stravy nebo k posílení zdraví, dietní potraviny a nápoje určené pro lékařské nebo veterinární účely, potravinové doplňky a dietetické přípravky, dietní nápoje pro batolata určené pro léčebné účely, dietetické potraviny přizpůsobené pro malé děti; (32) piva, minerální vody, šumivé nápoje a jiné nápoje nealkoholické, nápoje a šťávy ovocné, sirupy a jiné přípravky k zhotovování nápojů, nápoje zbavené alkoholu, vody (nápoje), vody (kojenecké, pramenité, stolní), vody, ochucené vody, sycené minerální vody, nápoje na bázi vody obsahující čajové výtažky, funkční nápoje na bázi vody, stolní voda, nealkoholické nápoje, nesycené nealkoholické nápoje, nealkoholické ovocné nápoje, nealkoholické perlivé nápoje, nealkoholické sycené nápoje, nealkoholické nápoje s příchutí čaje, nealkoholické nápoje s příchutí piva, nealkoholické nápoje z ovocných šťáv, nealkoholické ochucené sycené nápoje, ovocné sirupovité nápoje, nealkoholické, ovocné šťávy (nealkoholické nápoje), koly (nealkoholické nápoje), nealkoholické sladové nápoje, nápoje (medové) nealkoholické, nízkokalorické nealkoholické nápoje, džusy, nealkoholické nápoje s ovocnou příchutí, nealkoholické nápoje z hroznové šťávy, nealkoholické nápoje na bázi zeleninových šťáv.
(511) 5, 32

(540)

Schaumannovka
H₂O z Jeseníků

- (111) **378536**
(220) 04.10.2019
(320) 04.10.2019
(442) 18.12.2019
(151) 25.03.2020
(730) **EDENPharma s.r.o.**, M.Galandu 10, Martin, SK
(740) Eva Petráňová Advokátská kancelária s.r.o., Puškinova 16, Prešov, 08001
(210) O-558893
(510) (5) bílkovinné potraviny pro lékařské použití, vitamínové přípravky, léčivé rostliny, výživové vlákniny, výživové doplňky, výživové doplňky pro zvířata, bílkovinné výživové doplňky, výživové doplňky z lněných semen, výživové doplňky z lněného oleje, výživové doplňky z obilných klíčků, propolisové výživové doplňky, enzymové výživové doplňky, glukózové výživové doplňky, výživové doplňky z lecitinu, proteinové výživové doplňky, proteinové tyčinky, výživové přípravky s léčivými účinky na terapeutické a lékařské použití, náplasti s vitamínovými doplňky; (35) maloobchodní a velkoobchodní služby s výše uvedenými výrobky ve tř. 5, maloobchodní a velkoobchodní služby s výše uvedenými výrobky ve tř. 5 prostřednictvím internetu, vydávání reklamních textů, reklama, online reklama na počítačové komunikační síti, služby srovnávání cen, marketing, optimalizace internetových vyhledávačů na podporu prodeje, optimalizace obchodování na webových stránkách, obchodní zprostředkovatelské služby, online poskytování obchodního prostoru pro nákupci a prodejci zboží a služeb, obchodní management, obchodní administrativa, kancelářské práce.
(511) 5, 35
(540)

EDENPharma

- (111) **378537**
(220) 07.10.2019
(320) 07.10.2019
(442) 18.12.2019
(151) 25.03.2020
(730) **Deloitte CZ Services s.r.o.**, Italská 2581/67, Praha 2, Vinohrady, 12000, CZ
(210) O-558929
(510) (35) obchodní analýzy, průzkum a informační služby, pomoc v obchodní a podnikatelské činnosti, management a administrativní služby, reklamní, marketingové a propagační služby, marketing, marketingový průzkum, průzkum obchodních informací, průzkum trhu (provádění -), analýza řízení obchodní činnosti, analýza hodnocení zaměřená na obchodní řízení, poradenství v oboru řízení obchodní činnosti a marketingu, řízení obchodní činnosti, podnikatelský průzkum, průzkum a analýza způsobu řízení obchodních společností v České republice, pomoc při zlepšení řízení obchodních společností, propojování zapojených subjektů s komerční a akademickou sférou (obchodní služby); (41) organizace soutěže nejlepší řízených obchodních společností v České republice.
(511) 35, 41
(540)

CZECH BEST
MANAGED
COMPANIES

- (111) **378538**
(220) 08.10.2019
(320) 08.10.2019
(442) 18.12.2019
(151) 25.03.2020
(730) **Zenit, spol. s r.o.**, Pražská 162/19, Čáslav, Čáslav-Nové Město, 28601, CZ
(740) JUDr. Marcela Kislingerová, advokátka, Sladkovského 767, Pardubice, 53002
(210) O-558999
(510) (1) chemické výrobky pro průmysl, vědu a fotografii, jakož i pro zemědělství, zahradnictví a lesnictví, nemrznoucí kapaliny pro ostřikování automobilových skel; (3) toaletní vody, pleťové vody, pleťová mléka, šampony na vlasy, laky na vlasy, zubní pasty, ústní vody, prací prostředky, brusné přípravky, škrob na prádlo, modřidla na prádlo, vosk na prádlo, mýdla všeho druhu, přípravky na odstraňování vodního kamene pro domácnost, čistící prostředky, přípravky na čištění odpadových rour pro domácnost, odrezovací prostředky pro domácnost, avivážní přípravky, změkčovací prostředky pro prádlo, bělicí přípravky na čištění kůže a čistící prostředky na kůži, soli na bělení, soda, přípravky na bělení a čištění šatstva, čpavek jako čistící prostředek, křída na čištění, lešticí přípravky a přípravky na leštění nábytku, vosky na leštění, čistící a odmašťovací přípravky (s výjimkou odmašťovacích přípravků pro průmysl), zjasňovací prostředky pro domácnost, odbarvovače pro domácnost, namáčecí přípravky a přípravky předepírání, prostředky na čištění skel, prostředky na čištění oken, prostředky na čištění automobilových oken, autošampóny, čistící prostředky pro autokosmetiku, lešticí prostředky pro autokosmetiku, prostředky pro odstraňování námrazy na automobilech, detergenty s výjimkou detergentů pro průmysl, šampony pro zvířata chovaná v domácnosti; (5) chemické dezinfekční prostředky na WC, dezinfekční přípravky pro hygienické potřeby, zubní abraziva, antiseptické přípravky, dezodoranty s výjimkou dezodorantů pro osobní potřebu, repelenty proti hmyzu.

(511) 1, 3, 5

(540)

Real pytel v krabici

- (111) **378539**
(220) 08.10.2019
(320) 08.10.2019
(442) 18.12.2019
(151) 25.03.2020
(730) **Zenit, spol. s r.o.**, Pražská 162/19, Čáslav, Čáslav-Nové Město, 28601, CZ
(740) JUDr. Marcela Kislingerová, advokátka, Sladkovského 767, Pardubice, 53002
(210) O-558990
(510) (1) chemické výrobky pro průmysl, vědu a fotografii, jakož i pro zemědělství, zahradnictví a lesnictví, nemrznoucí kapaliny pro ostřikování automobilových skel; (3) toaletní vody, pleťové vody, pleťová mléka, šampony na vlasy, laky na vlasy, zubní pasty, ústní vody, prací prostředky, brusné přípravky, škrob na prádlo, modřidla na prádlo, vosk na prádlo, mýdla všeho druhu, přípravky na odstraňování vodního kamene pro domácnost, čistící prostředky, přípravky na čištění odpadových rour pro domácnost, odrezovací prostředky pro domácnost, avivážní přípravky, změkčovací prostředky pro prádlo, bělicí přípravky na čištění kůže a čistící prostředky na kůži, soli na bělení, soda, přípravky na bělení a čištění šatstva, čpavek jako čistící prostředek, křída na čištění, lešticí přípravky a přípravky na leštění nábytku, vosky na leštění, čistící a odmašťovací přípravky (s výjimkou odmašťovacích přípravků pro průmysl), zjasňovací prostředky pro domácnost, odbarvovače pro domácnost, namáčecí přípravky a přípravky předepírání, prostředky na čištění skel, prostředky na čištění oken, prostředky na čištění automobilových oken, autošampóny, čistící prostředky pro autokosmetiku, lešticí prostředky pro autokosmetiku, prostředky pro odstraňování námrazy na automobilech, detergenty s výjimkou detergentů pro průmysl, šampony pro zvířata chovaná v domácnosti; (5) chemické dezinfekční prostředky na WC, dezinfekční přípravky pro hygienické potřeby, zubní abraziva, antiseptické přípravky, dezodoranty s výjimkou dezodorantů pro osobní potřebu, repelenty proti hmyzu.

(511) 1, 3, 5

(540)

Real PVK

- (111) **378540**
(220) 08.10.2019

- (320) 08.10.2019
(442) 18.12.2019
(151) 25.03.2020
(730) **Zenit, spol. s r.o.**, Pražská 162/19, Čáslav, Čáslav-Nové Město, 28601, CZ
(740) JUDr. Marcela Kislingerová, advokátka, Sladkovského 767, Pardubice, 53002
(210) O-558991
(510) (1) chemické výrobky pro průmysl, vědu a fotografii, jakož i pro zemědělství, zahradnictví a lesnictví, nemrznoucí kapaliny pro ostřikování automobilových skel; (3) toaletní vody, pleťové vody, pleťová mléka, šampony na vlasy, laky na vlasy, zubní pasty, ústní vody, prací prostředky, brusné přípravky, škrob na prádlo, modřidla na prádlo, vosk na prádlo, mýdla všeho druhu, přípravky na odstraňování vodního kamene pro domácnost, čistící prostředky, přípravky na čištění odpadových rour pro domácnost, odrezovací prostředky pro domácnost, avivážní přípravky, změkčovací prostředky pro prádlo, bělicí přípravky na čištění kůže a čistící prostředky na kůži, soli na bělení, soda, přípravky na bělení a čištění šatstva, čpavek jako čistící prostředek, křída na čištění, lešticí přípravky a přípravky na leštění nábytku, vosky na leštění, čistící a odmašťovací přípravky (s výjimkou odmašťovacích přípravků pro průmysl), zjasňovací prostředky pro domácnost, odbarvovače pro domácnost, namáčecí přípravky a přípravky předepírání, prostředky na čištění skel, prostředky na čištění oken, prostředky na čištění automobilových oken, autošampóny, čistící prostředky pro autokosmetiku, lešticí prostředky pro autokosmetiku, prostředky pro odstraňování námrazy na automobilech, detergenty s výjimkou detergentů pro průmysl, šampony pro zvířata chovaná v domácnosti; (5) chemické dezinfekční prostředky na WC, dezinfekční přípravky pro hygienické potřeby, zubní abraziva, antiseptické přípravky, dezodoranty s výjimkou dezodorantů pro osobní potřebu, repelenty proti hmyzu.

(511) 1, 3, 5

(540)

Skutečně přírodní Real

- (111) **378541**
(220) 09.10.2019
(320) 09.10.2019
(442) 18.12.2019
(151) 25.03.2020
(730) **Hanzová Lidmila**, Boženy Němcové 483/3a, Františkovy Lázně, 35101, CZ
(210) O-559021
(510) (20) upomínkové předměty ze dřeva, korku spadající do této třídy; (30) oplatky; (33) likéry.
(511) 20, 30, 33

(540)

SALINGER

- (111) **378542**
(220) 09.10.2019
(320) 09.10.2019
(442) 18.12.2019
(151) 25.03.2020
(730) **D-Ex Instruments, s.r.o.**, Optátova 708/37, Brno, 63700, CZ
(740) Ing. Vladimír Čmejla, patentový zástupce, Pavlická 160/1, Praha 5, Sobín, 15521
(210) O-559047
(510) (6) fitinky, tvarovky, kovové armatury, nerezové trubky, trubní rozvody kovové, rychlospojky kovové na potrubí a hadice; (9) měřicí, regulační a kalibrační technika, jako jsou přístroje pro měření výšky hladiny, jiskrově bezpečné přístroje pro měření a regulaci fyzikálních vlastností plynů, kapalin i pevných skupenství, nevybušné přístroje pro měření a regulaci v prostředí s nebezpečím výbuchu, kalibrátory tlaku, teploty, průtoku a jiných fyzikálních veličin, průtokoměry a regulátory průtoku; (17) armatury potrubní nekovové, rychlospojky nekovové hadicové, ventily a šroubení nekovové (příslušenství k ohebným trubkám, potrubím a hadicím), nekovové ohebné hadice, filtrační syntetické materiály jako polotovary; (35) propagační činnost, obchodně informační kancelář a poradenství v otázkách podnikání s měřicí technikou, regulací a kalibrací, obchodní rešerše; (41) školení a vzdělávání zákazníků v oborech týkajících se výrobků ve třídách 6, 9 a 17; (42) technické konzultace v oborech týkajících se výrobků ve třídách 6, 9 a 17.
(511) 6, 9, 17, 35, 41, 42

(540)



- (111) **378543**
(220) 10.10.2019
(320) 10.10.2019
(442) 18.12.2019
(151) 25.03.2020
(730) **FWG Wine s.r.o.**, Varšavská 715/36, Praha 2, Vinohrady, 12000, CZ
(210) O-559057
(510) (16) tiskoviny a polygrafické výrobky, například katalogy, informační brožury a letáky; (33) réвовé víno; (38) šíření informací veřejnými datovými sítěmi, například prostřednictvím internetu.
(511) 16, 33, 38
(540)



WILOMENNA
VINÁŘSTVÍ POD CHLUMEM

- (111) **378544**
(220) 11.10.2019
(320) 11.10.2019
(442) 18.12.2019
(151) 25.03.2020
(730) **QIGONG TUINA s.r.o.**, Špálova 204/19, Praha 6, Střešovice, 16200, CZ
(740) JUDr. Marek Pavlovský Ph.D., Plzeňská 4/232, Praha 5, Smíchov, 15000
(210) O-559097
(510) (35) reklamní, marketingové a propagační služby; (41) organizování konferencí, výstav a soutěží, vzdělávací a školicí služby, vyučování tradiční čínské medicíny, vše spadající do této třídy; (44) služby zdravotní péče, zdravotní péče v oblasti přírodního léčení, zdravotní péče v oblasti terapeutických masáží, zdravotní péče v oblasti akupunktury, masáže.
(511) 35, 41, 44
(540)

Klinika Pivoňka

- (111) **378545**
(220) 11.10.2019
(320) 11.10.2019
(442) 18.12.2019
(151) 25.03.2020
(730) **KASSORIA, s.r.o.**, Dolná Seč 119, 935 31 Dolná Seč, SK
(740) JUDr. Petr Holý, advokát, Místecká 567, Praha 9, Letňany, 19900
(210) O-559114
(510) (1) glycerin a glycerinové výrobky pro průmyslové účely; (3) cídicí pasty a mýdla všech druhů spadající do této třídy; (4) ceresin a ceresinové výrobky, tuková kyselina všech druhů pro průmyslové účely, svíčky, noční knůtky,

parafin a parafinové výrobky spadající do této třídy, mazadla, stearin a stearinové výrobky, voskové zboží spadající do této třídy.

(511) 1, 3, 4

(540)

VEGETOL

- (111) **378546**
(220) 15.10.2019
(320) 15.10.2019
(442) 18.12.2019
(151) 25.03.2020
(730) **Wald Pharmaceuticals s.r.o.**, Dětská 2445/37, Praha 10, Strašnice, 10000, CZ
(740) Mgr. Aleš Buriánek, advokát, Vodičkova 709/33, Praha 1, 11000
(210) O-559149
(510) (3) výrobky drogistické a kosmetické hygieny v rámci této třídy, prostředky k čištění zubů, zejména zubní pasty, zubní gely, spreje pro osvěžení dechu a ústní vody (nikoliv pro lékařské účely), neléčivé přípravky určené k hygieně dutiny ústní, roztoky k výplachům a masážím dásní (nikoliv pro lékařské účely); (5) hygienické výrobky pro léčebné a dietetické účely, farmaceutické a veterinární výrobky, farmaceutické přípravky k použití ve stomatologii, přípravky pro ústní hygienu pro lékařské účely, ústní vody pro léčebné účely, zubní pasty a zubní gely pro léčebné účely, léčivé žvýkačky, cukrovinky, pastilky a tabletky s léčivými přísadami, farmaceutické přípravky pro léčbu onemocnění dásní, náplasti a obvazový materiál, léčebná kosmetika; (10) chirurgické, lékařské, stomatologické a veterinární přístroje a nástroje, umělé končetiny, oční a zubní protézky, ortopedické potřeby, materiály na šití, terapeutické a pomocné přístroje uzpůsobené pro osoby se zdravotním postižením, masážní přístroje, přístroje, zařízení a výrobky pro kojence, přístroje zařízení a výrobky pro sexuální aktivitu; (35) propagační činnost a reklama prostřednictvím jakéhokoliv média, zejména prostřednictvím internetu, marketing, plánování obchodních a propagačních akcí, obchodní administrativa, kancelářské činnosti, velkoobchod, maloobchod a zprostředkování obchodu s výrobky uvedenými výše ve třídách 3, 5 a 10.

(511) 3, 5, 10, 35

(540)

VENZYMEL

- (111) **378547**
(220) 16.10.2019
(320) 16.10.2019
(442) 18.12.2019
(151) 25.03.2020
(730) **FARMCZSYSTEM, s.r.o.**, Trojická 1910/7, Praha 2, Nové Město, 12800, CZ
(740) JUDr. Tomáš Kučírek, Petráská 1168/29, Praha 1, Nové Město, 11000
(210) O-559186
(591) Barevná
(510) (35) poskytování pomoci v oblasti organizace hospodářské činnosti, poradenské služby v oblasti organizace a řízení hospodářské činnosti, pořádání a vedení prodejních akcí týkajících se hospodářských zvířat, obchodní projektový management; (37) realizace inženýrských staveb, výstavba inženýrských staveb, výstavba budov a jiných konstrukcí, výstavba zemědělských objektů, inženýrské stavby vztahující se k zemědělské půdě, inženýrské stavby v oblasti zavlažování, stavební dozor nad stavebními projekty inženýrských staveb, řízení projektů výstavby budov na místě, dozor nad výstavbou pro stavební projekty, poradenství v oblasti stavebního inženýrství (stavebnictví), poskytování informací vztahujících se k výstavbě, opravám a údržbě budov, opravy a údržba zemědělských strojů, zajištění areálů proti vniknutí škůdců a škodlivých zvířat, zavlažování půdy, inženýrské stavby v oblasti zavlažování, instalace a údržba zavlažovacích systémů; (41) vzdělávací služby v oblasti zemědělského průmyslu, výstavy zvířat, vzdělávací služby v oblasti zoologie, poskytování školení v oblasti zemědělství, zahradnictví a lesnictví; (42) architektonické a inženýrské služby, stavební inženýrství, inženýrské a průmyslové projektování, technické inženýrství, inženýrsko-technické služby, služby v oblasti inženýrských konzultací, studie technické proveditelnosti, technické návrhy a konzultace, technický design, služby v oblasti inženýrských konzultací, inženýrské služby v oblasti stavebních technologií, technické poradenství v oboru ekologického inženýrství, návrhářské a technické poradenství, návrhářské služby v oblasti stavebnictví, projektování staveb, provádění technických projektových studií pro stavební projekty, poradenství v oboru stavebnictví (návrhy,

projekty) příprava zpráv z oblasti projektování nemovitostí, provádění inženýrských výzkumů, poradenství v oblasti stavebního projektování, projektové studie pro podniky, softwarové inženýrství, výzkum chovu hospodářských zvířat, testování chovu hospodářských zvířat, kontrola chovu hospodářských zvířat, výzkum zaměřený na chov zvířat, služby zemědělského výzkumu, výzkum týkající se kultivace v zemědělství, testování v oblasti zemědělství, kontrola v zemědělství, výzkum vztahující se k pěstování rostlin, profesionální konzultační služby a poradenství vztahující se k zemědělské chemii, služby zemědělského výzkumu, laboratorní služby v oblasti zemědělského výzkumu; (44) služby péče o zdraví zvířat, služby péče o vzhled a čistotu zvířat, péče o zvířata, poradenství vztahující se k péči o zvířata, poradenství vztahující se k chovu zvířat, poradenství vztahující se k výživě zvířat, poskytování informací týkajících se chovu zvířat, služby v oblasti chovu hospodářských zvířat, služby dávkování krmiva pro zvířata, hygienická péče o zvířata, služby v oblasti hubení škůdců v zemědělství, akvakultuře, zahradnictví a lesnictví, poskytování informací týkajících se hubení škůdců pro zemědělství, zahradnictví nebo lesnictví, zemědělské služby, zemědělské informační služby, zemědělské, zahradnické a lesnické služby, služby pro zemědělství, zemědělské služby (chov zvířat), zemědělské služby (pěstování plodin), zemědělské služby vztahující se k ochraně životního prostředí, veterinární a zemědělské služby, pronájem zemědělského vybavení, pronájem zemědělských přístrojů a zařízení, odborné poradenství pro zemědělství, poradenství v oboru zemědělství, zahradnictví a lesnictví, poskytování informací o zemědělských, zahradnických a lesnických službách, konzultační a poradenské služby týkající se zemědělství, zahradnictví a lesnictví, pěstitelské poradenské služby vztahující se k zemědělství, poradenství týkající se pěstování rostlin, poskytování informací týkajících se pronájmu zemědělského vybavení, navrhování krajinářských úprav, poradenství v oblasti zemědělství, testování v oblasti zemědělství.

(511) 35, 37, 41, 42, 44
(540)



FARMCZSYSTEM

(111) **378548**
(220) 16.10.2019
(320) 16.10.2019
(442) 18.12.2019
(151) 25.03.2020
(730) **FARMCZSYSTEM, s.r.o.**, Trojická 1910/7, Praha 2, Nové Město, 12800, CZ

(740) JUDr. Tomáš Kučírek, Petrská 1168/29, Praha 1, Nové Město, 11000
(210) O-559188
(591) Barevná

(510) (35) poskytování pomoci v oblasti organizace hospodářské činnosti, poradenské služby v oblasti organizace a řízení hospodářské činnosti, pořádání a vedení prodejních akcí týkajících se hospodářských zvířat, obchodní projektový management; (37) realizace inženýrských staveb, výstavba inženýrských staveb, výstavba budov a jiných konstrukcí, výstavba zemědělských objektů, inženýrské stavby vztahující se k zemědělské půdě, inženýrské stavby v oblasti zavlažování, stavební dozor nad stavebními projekty inženýrských staveb, řízení projektů výstavby budov na místě, dozor nad výstavbou pro stavební projekty, poradenství v oblasti stavebního inženýrství (stavebnictví), poskytování informací vztahujících se k výstavbě, opravám a údržbě budov, opravy a údržba zemědělských strojů, zajištění areálů proti vniknutí škůdců a škodlivých zvířat, zavlažování půdy, inženýrské stavby v oblasti zavlažování, instalace a údržba zavlažovacích systémů; (41) vzdělávací služby v oblasti zemědělského průmyslu, výstavy zvířat, vzdělávací služby v oblasti zoologie, poskytování školení v oblasti zemědělství, zahradnictví a lesnictví; (42) architektonické a inženýrské služby, stavební inženýrství, inženýrské a průmyslové projektování, technické inženýrství, inženýrsko-technické služby, služby v oblasti inženýrských konzultací, studie technické proveditelnosti, technické návrhy a konzultace, technický design, služby v oblasti inženýrských konzultací, inženýrské služby v oblasti stavebních technologií, technické poradenství v oboru ekologického inženýrství,

návrhářské a technické poradenství, návrhářské služby v oblasti stavebnictví, projektování staveb, provádění technických projektových studií pro stavební projekty, poradenství v oboru stavebnictví (návrhy, projekty) příprava zpráv z oblasti projektování nemovitostí, provádění inženýrských výzkumů, poradenství v oblasti stavebního projektování, projektové studie pro podniky, softwarové inženýrství, výzkum chovu hospodářských zvířat, testování chovu hospodářských zvířat, kontrola chovu hospodářských zvířat, výzkum zaměřený na chov zvířat, služby zemědělského výzkumu, výzkum týkající se kultivace v zemědělství, testování v oblasti zemědělství, kontrola v zemědělství, výzkum vztahující se k pěstování rostlin, profesionální konzultační služby a poradenství vztahující se k zemědělské chemii, služby zemědělského výzkumu, laboratorní služby v oblasti zemědělského výzkumu; (44) služby péče o zdraví zvířat, služby péče o vzhled a čistotu zvířat, péče o zvířata, poradenství vztahující se k péči o zvířata, poradenství vztahující se k chovu zvířat, poradenství vztahující se k výživě zvířat, poskytování informací týkajících se chovu zvířat, služby v oblasti chovu hospodářských zvířat, služby dávkování krmiva pro zvířata, hygienická péče o zvířata, služby v oblasti hubení škůdců v zemědělství, akvakultuře, zahradnictví a lesnictví, poskytování informací týkajících se hubení škůdců pro zemědělství, zahradnictví nebo lesnictví, zemědělské služby, zemědělské informační služby, zemědělské, zahradnické a lesnické služby, služby pro zemědělství, zemědělské služby (chov zvířat), zemědělské služby (pěstování plodin), zemědělské služby vztahující se k ochraně životního prostředí, veterinární a zemědělské služby, pronájem zemědělského vybavení, pronájem zemědělských přístrojů a zařízení, odborné poradenství pro zemědělství, poradenství v oboru zemědělství, zahradnictví a lesnictví, poskytování informací o zemědělských, zahradnických a lesnických službách, konzultační a poradenské služby týkající se zemědělství, zahradnictví a lesnictví, pěstitelské poradenské služby vztahující se k zemědělství, poradenství týkající se pěstování rostlin, poskytování informací týkajících se pronájmu zemědělského vybavení, navrhování krajinářských úprav, poradenství v oblasti zemědělství, testování v oblasti zemědělství.

(511) 35, 37, 41, 42, 44
(540)



FARMSYSTEM

(111) **378549**
(220) 18.10.2019
(320) 18.10.2019
(442) 18.12.2019
(151) 25.03.2020
(730) **ELMAX STORE a.s.**, Topolová 777/2, Těrlicko, Horní Těrlicko, 73542, CZ

(740) Silesia Patent, s.r.o., Soukromá 261, Václavovice, 73934
(210) O-559237

(510) (7) stroje na zametání, vysávání, čištění, mytí a praní, pračky pro domácí a průmyslové použití, včetně automatických praček, praček (prádelny), praček s dezinfekčními vlastnostmi, praček se sterilizačními vlastnostmi, praček a sprádacích strojů na prádlo, praček se sušárnami, odstředivky, žehlicí stroje, rotační žehličky na prádlo, mandle, elektrické žehlicí lisy, oplachovací stroje pro domácí a průmyslové použití, včetně myček nádobí, proplachovacích strojů pro hotely, laboratoře, nemocnice, domy a lékárny, proplachovací stroje pro lékařské přístroje, proplachovací stroje s dezinfekčními vlastnostmi, proplachovací stroje se sterilizačními vlastnostmi, velké mycí a čisticí zařízení, velko-komorové mycí a čisticí zařízení s dezinfekčními vlastnostmi, elektrické motory, elektromechanické stroje pro přípravu nápojů, elektromechanické stroje na přípravu nápojů, elektrické kuchyňské procesory, elektrické mixéry pro domácnost, elektrické lisy pro domácnost, vakuové balicí stroje, vakuové balicí stroje, elektrické čisticí přístroje pro domácnost, zejména vysavače, automatické vysavače, robotické čisticí prostředky pro domácnost, kartáče ovládané vzduchem pro vysavače, elektrické kartáče pro vysavače, podlahové trysky pro vysavače, potrubí přivádějící vzduch a ohebné trubky přivádějící

vzduch do vysavačů, prachové filtry a sáčky pro vysavače, příslušenství pro vysavače, příslušenství pro vysavače pro šíření parfémů a dezinfekčních prostředků, elektrické stroje na leštění voskem, rotační stroje na žehlení oděvů, stroje na sekání potravin pro komerční použití, elektrické kuchyňské spotřebiče pro sekání, míchání, lisování, broušení nebo mačkání, elektrické otvírání na konzervy, filtry z papíru pro vysavače, části, součásti a příslušenství pro všechno výše uvedené zboží, zařazené do třídy 7; (8) ruční nářadí a nástroje spadající do této třídy, ruční kuchyňské přístroje, nářadí, nástroje a přípravky, depilační přístroje, elektrické a neelektrické, ruční mechanické lisy na ovoce a zeleninu, ruční zahradní technika spadající do této třídy, ručně ovládané nástroje pro kadeřnické účely, nůžky, glazovací nástroje, holicí čepelky, břitvy, strojky, holicí soupravy, holicí strojky elektrické nebo neelektrické, manikúrové a pedikúrové soupravy elektrické nebo neelektrické, neseséry na holicí potřeby, prostředky na stříhání vousů elektrické nebo neelektrické, pilníky na nehty elektrické nebo neelektrické, pinzety, pouzdra na břitvy, žiletky, holicí strojky, rozprašovače a rozstříkovače na insekticidy (ruční nářadí), strojky na stříhání vlasů elektrické nebo neelektrické, přístroje na depilaci elektrolyzou, elektrické žehličky, parní žehlicí stanice a systémy obsahující parní žehličky, ploché žehličky, vidličky, lžice, rezné nástroje, škrabky (ruční nástroje), nožiřské výrobky, otvírače neelektrické na konzervy, kráječe na zeleninu; (11) přístroje pro osvětlení, vytápění, výrobu páry, vaření, chlazení, sušení, větrání, dodávky vody a hygienické účely, armatury, odsávače, dřezy, domácí elektrospotřebiče zařazené do této třídy, jmenovitě kuchyňské sporáky, trouby, mikrovlnné trouby, varné plotýnky, topinkovače, sendvičovače, grily, zařízení pro přípravu vajec, ohříváčky kojeneckých lahví, kávovary, elektrické tlakové hrnce, elektrické fritovače hrnce, ledničky a mrazničky, čističky vzduchu a vody, části a příslušenství výše uvedených výrobků zařazené do této třídy, zařízení větrací a klimatizační, stroje a přístroje na čištění vzduchu, přístroje pro úpravu vzduchu v místnostech, jako jsou filtrační zařízení, zvlhčovače a odvlhčovače, stroje a přístroje na chlazení vzduchu, ventilátory, vše včetně příslušenství jako jsou zásobníky nečistot, zásobníky čisticích prostředků, prachové a antibakteriální filtry v rámci této třídy, odsávače par, přístroje pro osvětlení interiéru a exteriéru, kontrolní světla, výstražná světla, brzdová světla, zadní parkovací světla, osvětlení státních poznávacích značek, obrysová světla, zadní mlhová světla, vstupní světla, osvětlení zavazadlových prostor, parkovací světla, multifunkční světla, přední světla, optická rotační výstražná světla, sady pro zabudování světel, příslušenství pro světla, výměna distanční prvky, kompenzační, montážní základny, ochranné kryty a uložení pro světla, ruční elektrická světla, světla na čtení, světla k zabudování do automobilů a karavanů, světlomety, svítily pro zpětný chod, elektricky poháněné přístroje pro péči o vlasy a kosmetiku, jakož i pro provoz ze sítě a na baterie, jmenovitě vysoušeče vlasů, difuzéry, vysoušecí helmy, kartáče na horký vzduch, tepelné natáčky a kulmy, kartáče pro elektrické vysoušeče vlasů, počítačem ovládaná zařízení pro osvětlení, zařízení využívající sluneční energii, větrné elektrárny, víceprúdové elektrárny, přečerpávací elektrárny, vodní elektrárny, zařízení na bioplyn, elektrická a plynová topná zařízení, včetně kotlů, radiátorů, plynových topidel, elektrických topných těles, infrazářičů a konvektorů, elektrické a plynové ohříváče vody, spotřebiče pro elektrickou tepelnou úpravu; (35) maloobchodní a velkoobchodní služby, zprostředkování interaktivního obchodu pomocí globálních komunikačních sítí (Internet), shromažďování různého zboží pro třetí osoby (kromě jejich přepravy) za účelem umožnění spotřebitelům, aby si tyto výrobky mohli pohodlně prohlížet a nakupovat, elektronický obchod prostřednictvím Internetu (online-shop), vše s výrobky: chemické výrobky určené pro průmysl, vědu a fotografii, jakož i pro zemědělství, zahradnictví a lesnictví, umělé pryskyřice v surovém stavu, plastické hmoty v surovém stavu, hnojivá pro půdu, hasicí přístroje (složení), prostředky pro kalení a letování kovů, chemické výrobky určené ke konzervování potravin, tříslicí materiály, lepidla pro průmysl, barvy, nátěry, laky, ochranné výrobky proti korozi a proti deteriorizaci dřeva, barviva, mořidla, přírodní pryskyřice v surovém stavu, kovy listkové a práškové pro malíře, dekorativní a umělecké, přípravky pro bělení a jiné prací prostředky, přípravky pro čištění, leštění, odmašťování a broušení, mýdla, parfumerie, vonné oleje, kosmetika, vlasové vody (lotions), zubní pasty, průmyslové oleje a tuky, mazadla, výrobky pro pohlcování, zavlažování a vázání prachu, paliva včetně benzínu pro motory a osvětlovací látky, svíčky a knoty, farmaceutické a veterinářské výrobky, hygienické výrobky pro léčebné účely, dietní potraviny a dietetické přípravky pro léčebné nebo veterinární účely, potravní doplňky pro lidskou potřebu a pro zvířata, náplastí, obvazový materiál, materiály pro plombování zubů a pro zubní otisky, dezinfekční přípravky, výrobky pro hubení škodlivých zvířat, fungicidy, herbicidy, obecné kovy a jejich slitiny, kovové stavební materiály, kovové stavební materiály přenosné, kovové materiály pro železnice, kovové kabely a dráty neelektrické, kovové potřeby zámečnické

a klempířské, kovové trubky, sejfy, rudy, obráběcí stroje, motory (s výjimkou motorů pro pozemní vozidla), spojky a transmisní zařízení mimo ty, které jsou pro pozemní vozidla, zemědělské nástroje, kromě nástrojů poháněných ručně, lžně pro vejce, prodejní automaty, nářadí a nástroje s ručním pohonem, nože, vidličky a lžice, sečné zbraně, břitvy, přístroje a nástroje chirurgické, námořní, geodetické, fotografické, filmové, optické, přístroje pro vážení, měření, signalizaci, kontrolu (inspekci), záchranu a přístroje pro vyučování, přístroje a nástroje pro vedení, přepínání, přeměnu, akumulaci, regulaci nebo řízení elektrického proudu, přístroje pro záznam, převod, reprodukci zvuku nebo obrazu, nosiče dat magnetické, záznamové disky, kompaktní disky, DVD a ostatní digitální záznamové nosiče, ústrojí pro přístroje na mince, pokladny registrační, kalkulačky, zařízení na zpracování dat, počítače, počítačový software, hasicí přístroje, přístroje a nástroje chirurgické, zubní a veterinářské, umělé údy, oči a zuby, ortopedické potřeby, materiál na sešívání ran, přístroje pro osvětlení, topení, výrobu páry, pro vaření, přístroje chladicí, pro sušení, ventilaci, rozvod vody a sanitární zařízení, vozidla, dopravní prostředky pozemní, vzdušné nebo vodní, střelné zbraně, střelivo (munice) a střely, výbušniny, ohňostroje, vzácné kovy a jejich slitiny, pozlacené nebo postříbřené výrobky, klenoty, bižuterie, drahokamy, hodinářské potřeby a chronometrické přístroje, hudební nástroje, papír, lepenka, tiskárenské výrobky, potřeby pro knižní vazby, fotografie, papírenské zboží, lepidla pro papírenství nebo domácnost, materiál pro umělec, štetce, psací stroje a kancelářské potřeby (vyjímaje nábytek), učební a vyučovací pomůcky s výjimkou přístrojů, plastické obaly, tiskařské typy, štočky, kaučuk, gutaperča, guma, azbest, slída, polotovary z plastických hmot, materiály těsnící, ucpávací a izolační, ohebné trubky nekovové, kůže a její imitace, zvířecí kůže, usně, kufrы a cestovní tašky, deštníky a slunečníky, vycházkové hole, biče, jezdecké postroje a sedla, stavební materiály nekovové, neohebné trubky nekovové pro stavebnictví, asfalt, smůla, přenosné konstrukce nekovové, nekovové pomníky, nábytek, zrcadla, rámy, dřevěné výrobky, výrobky z přírodních materiálů, zejména ze slonoviny, želvoviny, jantaru, perleti, mořské pěny a jejich náhražek, pomůcky a nádoby pro kuchyň, hřebeny a mycí houby, kartáče (s výjimkou štetců), materiály pro výrobu kartáčů, čisticí potřeby, drátky na čištění parket, sklo surové nebo opracované (s výjimkou stavebního skla), sklo, porcelán a majolika, lana, provazy, sítky, stany, plachty, plachtoviny, pytle, materiál na vycpávky (s výjimkou kaučuku nebo plastických hmot), textilní materiály ze surových vláken, vlákna pro textilní účely, textil a textilní zboží, povlečení, ubrusy, oděvy, obuv, kloboučnické zboží, krajky a výšivky, stuhy a tkaničky, knoflíky, háčky a očka, poutka - galanterie, špendlíky a jehly, umělé květiny, koberce, rohožky, rohože, linoleum a jiné obklady podlah, tapety na stěny, nikoliv textilní, hry, hračky, potřeby pro gymnastiku a sport, vánoční ozdoby, maso, ryby, drůbež a zvěřina, masové výtahy, konzervované, mražené, sušené a vařené ovoce a zelenina, želé, džemy, kompoty, vejce, mléko a mléčné výrobky, jedlé oleje a tuky, káva, čaj, kakao a kávové náhražky, rýže, tapioka a ságo, mouka a obilninové přípravky, chléb, pečivo a cukrovinky, polevy, cukr, med, melasa, droždí, prášek do pečiva, sůl, hořčice, ocet, omáčky (chuťové přísady), koření, zmrzlina, zrní a zemědělské, zahradnické a lesní produkty, živá zvířata, čerstvé ovoce a zelenina, semena, rostliny a květiny, krmiva pro zvířata, slad, piva, minerální vody, šumivé nápoje a jiné nápoje nealkoholické, nápoje a šťavy ovocné, sirupy a jiné přípravky k zhotovování nápojů, alkoholické nápoje (s výjimkou pív), tabák, potřeby pro kuřáky, zápalky, inzerce, organizování a zajišťování obchodních předváděcích akcí výrobků a služeb, obchodní nebo podnikatelské informace, pomoc, poradenství a poskytování konzultací v obchodní činnosti, reklamní a propagační činnost, zprostředkování reklamní činnosti, organizování komerčních a reklamních výstav, rozšiřování vzorků zboží, obchodní pomoc a obchodní pronájem strojů a zařízení uvedených ve třídě 11, správa obchodních zájmů třetích osob, vypracování statistických přehledů, poradenství v oblasti organizace a ekonomiky podnikání, marketing, průzkum a analýzy trhů, distribuce zboží k reklamním účelům, rozmnožování dokumentů, direct mailing, online reklama na datové komunikační síti, on-line inzerce, zajištění a realizace reklamních kampaní, předváděcí činnost pro obchodní a reklamní účely, personální poradenství, export a import; (37) opravy, instalační služby, instalace, údržba a opravy, a to: přístrojů a zařízení k osvětlení, vytápění, výrobě páry, vaření, chlazení, sušení, větrání, informační, poradenské a konzultační služby vztahující se k výše uvedenému v rámci třídy 37.

(511) 7, 8, 11, 35, 37

(540)

Elmax

- (111) **378550**
(220) 21.10.2019
(320) 21.10.2019
(442) 18.12.2019
(151) 25.03.2020
(730) **Cestovní kancelář – Sport s.r.o.**, Mattioliho 3271/4, Praha 10, Záběhllice, 10600, CZ
(740) RETROPATENT s.r.o., Dobiášova 1246/29, Liberec, Liberec VI-Rochlice, 46006
(210) O-559275
(510) (35) televizní a mediální reklama, rozhlasová a venkovní reklama, marketing, propagační, reklamní a inzertní služby prostřednictvím jakéhokoliv média, prostřednictvím počítačů, telefonní, datové nebo jiné informační sítě a/nebo elektronických médií, franchising, obchodní a zprostředkovatelská činnost v oblasti potravin, nápojů a výrobků rychlého občerstvení, dodavatelské služby pro třetí osoby (nákup výrobků a služeb pro jiné podniky), zprostředkovatelské služby v oblasti obchodu s potravinami, nápoji a výrobky rychlého občerstvení i prostřednictvím Internetu, maloobchodní prodej s kosmetickými neléčebnými výrobky, s výrobky z papíru, s papírníckými výrobky, s potravinářskými výrobky, s pečivem, s cukrářskými výrobky a s dorty, s nezpracovanými zemědělskými produkty, s nápoji nealkoholickými, s alkoholickými, s cigaretami a tabákem, vše v rámci této třídy; (41) provozování a pořádání sportovních, rekreačních a relaxačních pobytů, obrazové zpravodajství, půjčování kol, sportovního nářadí, snowboardů, lyžařského vybavení s výjimkou dopravních prostředků, služby související s provozováním plaveckého bazénu, organizování a pořádání soutěží v oblasti kuchařského umění, vše v rámci této třídy; (43) zprostředkování a rezervace přechodného ubytování, provoz hotelového ubytování, cateringové služby, služby v oblasti přípravy a poskytování polévek, jídel, nápojů, pokrmových specialit a lahůdek včetně výrobků studené i teplé kuchyně, nápojů a moučníků, poskytování gastronomických služeb, fast food, stravovací služby, pořádání hostin, rautů a gastronomických akcí, provoz restaurace, kavárny, cukrárny a baru, provozování automatů rychlého občerstvení, obstaravatelská a zprostředkovatelská činnost ve výše uvedených a souvisejících oborech spadajících do této třídy, zprostředkovatelské služby v oblasti stravování.

(511) 35, 41, 43
(540)



- (111) **378551**
(220) 21.10.2019
(320) 21.10.2019
(442) 18.12.2019
(151) 25.03.2020
(730) **Cestovní kancelář - Sport s.r.o.**, Mattioliho 3271/4, Praha 10, Záběhllice, 10600, CZ
(740) RETROPATENT s.r.o., Dobiášova 1246/29, Liberec, Liberec VI-Rochlice, 46006
(210) O-559278
(510) (35) televizní a mediální reklama, rozhlasová a venkovní reklama, marketing, propagační, reklamní a inzertní služby prostřednictvím jakéhokoliv média, prostřednictvím počítačů, telefonní, datové nebo jiné informační sítě a/nebo elektronických médií, franchising, obchodní a zprostředkovatelská činnost v oblasti sportovních potřeb, sportovních zájezdů, zájezdů obecně, oblečení pro volný čas, alkoholických a nealkoholických nápojů, dodavatelské služby pro třetí osoby (nákup výrobků a služeb pro jiné podniky), zprostředkovatelské služby v oblasti obchodu s sportovními potřebami, sportovními zájezdy, zájezdy obecně, oblečením pro volný čas, nápoji, potravinami i prostřednictvím Internetu, organizování výstav (komerčních), to vše v rámci této třídy; (41) provozování a pořádání sportovních, rekreačních a relaxačních pobytů, obrazové zpravodajství, půjčování kol, sportovního nářadí, snowboardů, lyžařského vybavení s výjimkou dopravních prostředků, organizování a pořádání soutěží v oblasti sportu, organizování výstav, vše v rámci této třídy; (43) služby ubytovací kanceláře, služby cestovní kanceláře, zejména obstarávání poukázek (voucherů) na služby zařazené ve třídě 43, zprostředkování a rezervace přechodného ubytování, provoz hotelového

ubytování, cateringové služby, služby v oblasti přípravy a poskytování polévek, jídel, nápojů, pokrmových specialit a lahůdek včetně výrobků studené i teplé kuchyně, nápojů a moučníků, poskytování gastronomických služeb, fast food, stravovací služby, pořádání hostin, rautů a gastronomických akcí, provoz restaurace, kavárny, cukrárny a baru, provozování automatů rychlého občerstvení, obstaravatelská a zprostředkovatelská činnost ve výše uvedených a souvisejících oborech spadajících do této třídy, zprostředkovatelské služby v oblasti stravování.

(511) 35, 41, 43
(540)



- (111) **378552**
(220) 21.10.2019
(320) 21.10.2019
(442) 18.12.2019
(151) 25.03.2020
(730) **SAZKA a.s.**, K Žižkovu 851/4, Praha 9, Vysočany, 19093, CZ
(740) Halaxová & Halaxová TETRAPAT, Mgr. Eva Halaxová, Jinonická 804/80, Praha 5, Košíře, 15800
(210) O-559286
(591) Barevná
(510) (9) hardware a software pro informační technologie a audiovizuální zařízení, zařízení a příslušenství na zpracování dat, platební terminály pro zprostředkování on-line plateb, software, elektronické terminály pro generování loterijských lístků, počítačové terminály a hardware používaný při provozu loterijských a herních systémů, software pro počítačové hry; (16) papír, lepenka, reklamní, propagační a uživatelské výrobky z papíru určené pro propagaci, periodické i neperiodické publikace, tištěné informační, reklamní a propagační materiály v rámci této třídy určené pro propagaci, tiskárenské výrobky a kartonážní výrobky, a to krabice, data a databáze na papírových nosičích, psací potřeby, kalendáře, diáře, školní potřeby, sázenky, sázkové tikety, vstupenky; (28) herní terminály, loterijské terminály, losy, elektronické hrací karty (elektronické stírací losy); (38) telekomunikační služby, mobilní telekomunikační služby, provozování mobilní telekomunikační sítě pro bezdrátový přenos hlasu a dat, služby mobilního připojení k síti Internet včetně vysokorychlostního připojení a přenosu hlasové služby přes internetový protokol, peer-to-peer komunikace, služby instant messaging, osobní komunikační služby, pager služby, služby elektronické pošty, sledování mobilních telefonů pomocí satelitních signálů a zjišťování polohy mobilních telefonů pomocí satelitních signálů, radio-paging, poskytování bezdrátového aplikačního protokolu (WAP), včetně služeb využívajících zabezpečeného komunikačního kanálu, hlasová pošta, provádění videokonferencí, video-telefonní služby, služby zprostředkování přístupu ke všem druhům datových a informačních sítí a Internetu, služby textových a multimediálních zpráv, vytváření a poskytování telekomunikačních a komunikačních databází, služby umožňující spotřebitelům stahovat digitální obsah prostřednictvím sítě a serveru do osobní databáze, provozování on-line komunikačních fór, přenos sportovních utkání, poskytování telekomunikačního přístupu pro sázkové hry, kurzové a jiné sázky a loterie prostřednictvím Internetu a počítačových sítí; (41) organizování a pořádání loterií, provozování loterií, heren, rulet a kasin, organizování provozu a organizování pořádání sázkových her, výherních loterií, tombol, soutěží, vlastní provozování sázkových her a loterií o peníze prostřednictvím Internetu, včetně provozování her prostřednictvím stíracích losů s možností výhry, provozování výherních i nevýherních hracích zařízení, služby vztahující se k hrám, sázení, hazardním hrám včetně hazardních her na dálku, loteriím, kasinům a ruletám v rámci této třídy, organizování sportovních sázek a číselných loterií, prodej losů a příjem sázek, pořádání a organizování kulturních, sportovních a společenských událostí, předprodej a prodej vstupenek, organizování a pořádání vzdělávacích akcí, provozování sportovních zařízení, provozování her on-line, zprostředkování loterií prostřednictvím e-losů.

(511) 9, 16, 28, 38, 41

(540)



- (111) **378553**
(220) 21.10.2019
(320) 21.10.2019
(442) 18.12.2019
(151) 25.03.2020
(730) **SAZKA a.s.**, K Žižkovu 851/4, Praha 9, Vysočany, 19093, CZ
(740) Halaxová & Halaxová TETRAPAT, Mgr. Eva Halaxová, Jinonická 804/80, Praha 5, Košíře, 15800
(210) O-559287
(591) Barevná

(510) (9) hardware a software pro informační technologie a audiovizuální zařízení, zařízení a příslušenství na zpracování dat, platební terminály pro zprostředkování on-line plateb, software, elektronické terminály pro generování loterijních lístků, počítačové terminály a hardware používané při provozu loterijních a herních systémů, software pro počítačové hry; (16) papír, lepenka, reklamní, propagační a uživatelské výrobky z papíru určené pro propagaci, periodické i neperiodické publikace, tištěné informační, reklamní a propagační materiály v rámci této třídy určené pro propagaci, tiskárenské výrobky a kartonážní výrobky, a to krabice, data a databáze na papírových nosičích, psací potřeby, kalendáře, diáře, školní potřeby, sázenky, sázkové tikety, vstupenky; (28) herní terminály, loterijní videoterminály, elektronická zařízení pro hraní loterií a her, videoherní terminály, losy, elektronické hrací karty (elektronické stírací losy); (38) telekomunikační služby, mobilní telekomunikační služby, provozování mobilní telekomunikační sítě pro bezdrátový přenos hlasu a dat, služby mobilního připojení k síti Internet včetně vysokorychlostního připojení a přenosu hlasové služby přes internetový protokol, peer-to-peer komunikace, služby instant messaging, osobní komunikační služby, pager služby, služby elektronické pošty, sledování mobilních telefonů pomocí satelitních signálů a zjišťování polohy mobilních telefonů pomocí satelitních signálů, radio-paging, poskytování bezdrátového aplikačního protokolu (WAP), včetně služeb využívajících zabezpečeného komunikačního kanálu, hlasová pošta, provádění videokonferencí, video-telefonní služby, služby zprostředkování přístupu ke všem druhům datových a informačních sítí a Internetu, služby textových a multimediálních zpráv, vytváření a poskytování telekomunikačních a komunikačních databází, služby umožňující spotřebitelům stahovat digitální obsah prostřednictvím sítě a serveru do osobní databáze, provozování on-line komunikačních fór, přenos sportovních utkání, poskytování telekomunikačního přístupu pro sázkové hry, kurzové a jiné sázky a loterie prostřednictvím Internetu a počítačových sítí; (41) organizování a pořádání loterií, provozování loterií, heren, rulet a kasin, organizování provozu a organizování pořádání sázkových her, výherních loterií, tombol, soutěží, vlastní provozování sázkových her a loterií o peníze prostřednictvím Internetu, včetně provozování her prostřednictvím stíracích losů s možností výhry, provozování výherních i nevýherních hracích zařízení, služby vztahující se k hrám, sázení, hazardním hrám včetně hazardních her na dálku, loteriím, kasinům a ruletám v rámci této třídy, organizování sportovních sázek a číselných loterií, prodej losů a příjem sázek, pořádání a organizování kulturních, sportovních a společenských událostí, předprodej a prodej vstupenek, organizování a pořádání

vzdělávacích akcí, provozování sportovních zařízení, provozování her on-line, zprostředkování loterií prostřednictvím e-losů.

- (511) 9, 16, 28, 38, 41
(540)



- (111) **378554**
(220) 21.10.2019
(320) 21.10.2019
(442) 18.12.2019
(151) 25.03.2020
(730) **SAZKA a.s.**, K Žižkovu 851/4, Praha 9, Vysočany, 19093, CZ
(740) Halaxová & Halaxová TETRAPAT, Mgr. Eva Halaxová, Jinonická 804/80, Praha 5, Košíře, 15800
(210) O-559288
(591) Barevná
(510) (9) hardware a software pro informační technologie a audiovizuální zařízení, zařízení a příslušenství na zpracování dat, platební terminály pro zprostředkování on-line plateb, software, elektronické terminály pro generování loterijních lístků, počítačové terminály a hardware používané při provozu loterijních a herních systémů, software pro počítačové hry; (16) papír, lepenka, reklamní, propagační a uživatelské výrobky z papíru určené pro propagaci, periodické i neperiodické publikace, tištěné informační, reklamní a propagační materiály v rámci této třídy určené pro propagaci, tiskárenské výrobky a kartonážní výrobky, a to krabice, data a databáze na papírových nosičích, psací potřeby, kalendáře, diáře, školní potřeby, sázenky, sázkové tikety, vstupenky; (28) herní terminály, loterijní videoterminály, elektronická zařízení pro hraní loterií a her, videoherní terminály, losy, elektronické hrací karty (elektronické stírací losy); (38) telekomunikační služby, mobilní telekomunikační služby, provozování mobilní telekomunikační sítě pro bezdrátový přenos hlasu a dat, služby mobilního připojení k síti Internet včetně vysokorychlostního připojení a přenosu hlasové služby přes internetový protokol, peer-to-peer komunikace, služby instant messaging, osobní komunikační služby, pager služby, služby elektronické pošty, sledování mobilních telefonů pomocí satelitních signálů a zjišťování polohy mobilních telefonů pomocí satelitních signálů, radio-paging, poskytování bezdrátového aplikačního protokolu (WAP), včetně služeb využívajících zabezpečeného komunikačního kanálu, hlasová pošta, provádění videokonferencí, video-telefonní služby, služby zprostředkování přístupu ke všem druhům datových a informačních sítí a Internetu, služby textových a multimediálních zpráv, vytváření a poskytování telekomunikačních a komunikačních databází, služby umožňující spotřebitelům stahovat digitální obsah prostřednictvím sítě a serveru do osobní databáze, provozování on-line komunikačních fór, přenos sportovních utkání, poskytování telekomunikačního přístupu pro sázkové hry, kurzové a jiné sázky a loterie prostřednictvím Internetu a počítačových sítí; (41) organizování a pořádání loterií, provozování loterií, heren, rulet a kasin, organizování provozu a organizování pořádání sázkových her, výherních loterií, tombol, soutěží, vlastní provozování sázkových her a loterií o peníze prostřednictvím Internetu, včetně provozování her prostřednictvím stíracích losů s možností výhry, provozování výherních i nevýherních hracích zařízení, služby vztahující se k hrám, sázení, hazardním hrám včetně hazardních her na dálku, loteriím, kasinům a ruletám v rámci této třídy, organizování sportovních sázek a číselných loterií, prodej losů a příjem sázek, pořádání a organizování kulturních, sportovních a společenských událostí, předprodej a prodej vstupenek, organizování a pořádání
- (511) 9, 16, 28, 38, 41

(540)



vzdělávacích akcí, provozování sportovních zařízení, provozování her on-line, zprostředkování loterií prostřednictvím e-losů.

(511) 9, 16, 28, 38, 41

(540)



(111) **378555**

(220) 21.10.2019

(320) 21.10.2019

(442) 18.12.2019

(151) 25.03.2020

(730) **SAZKA a.s.**, K Žižkovu 851/4, Praha 9, Vysočany, 19093, CZ

(740) Halaxová & Halaxová TETRAPAT, Mgr. Eva Halaxová, Jinonická 804/80, Praha 5, Košíře, 15800

(210) O-559289

(591) Barevná

(510) (9) hardware a software pro informační technologie a audiovizuální zařízení, zařízení a příslušenství na zpracování dat, platební terminály pro zprostředkování on-line plateb, software, elektronické terminály pro generování loterijních lístků, počítačové terminály a hardware používaný při provozu loterijních a herních systémů, software pro počítačové hry; (16) papír, lepenka, reklamní, propagační a uživatelské výrobky z papíru určené pro propagaci, periodické i neperiodické publikace, tištěné informační, reklamní a propagační materiály v rámci této třídy určené pro propagaci, tiskárenské výrobky a kartonážní výrobky, a to krabice, data a databáze na papírových nosičích, psací potřeby, kalendáře, diáře, školní potřeby, sázenky, sázkové tikety, vstupenky; (28) herní terminály, loterijní videoterminály, elektronická zařízení pro hraní loterií a her, videoherní terminály, losy, elektronické hrací karty (elektronické stírací losy); (38) telekomunikační služby, mobilní telekomunikační služby, provozování mobilní telekomunikační sítě pro bezdrátový přenos hlasu a dat, služby mobilního připojení k síti Internet včetně vysokorychlostního připojení a přenosu hlasové služby přes internetový protokol, peer-to-peer komunikace, služby instant messaging, osobní komunikační služby, pager služby, služby elektronické pošty, sledování mobilních telefonů pomocí satelitních signálů a zjišťování polohy mobilních telefonů pomocí satelitních signálů, radio-paging, poskytování bezdrátového aplikačního protokolu (WAP), včetně služeb využívajících zabezpečeného komunikačního kanálu, hlasová pošta, provádění videokonferencí, video-telefonní služby, služby zprostředkování přístupu ke všem druhům datových a informačních sítí a Internetu, služby textových a multimediálních zpráv, vytváření a poskytování telekomunikačních a komunikačních databází, služby umožňující spotřebitelům stahovat digitální obsah prostřednictvím sítě a serveru do osobní databáze, provozování on-line komunikačních fór, přenos sportovních utkání, poskytování telekomunikačního přístupu pro sázkové hry, kurzové a jiné sázky a loterie prostřednictvím Internetu a počítačových sítí; (41) organizování a pořádání loterií, provozování loterií, heren, rulet a kasin, organizování provozu a organizování pořádání sázkových her, výherních loterií, tombol, soutěží, vlastní provozování sázkových her a loterií o peníze prostřednictvím Internetu, včetně provozování her prostřednictvím stíracích losů s možností výhry, provozování výherních i nevýherních hracích zařízení, služby vztahující se k hrám, sázení, hazardním hrám včetně hazardních her na dálku, loteriím, kasinům a ruletám v rámci této třídy, organizování sportovních sázek a číselných loterií, prodej losů a příjem sázek, pořádání a organizování kulturních, sportovních a společenských událostí, předprodej a prodej vstupenek, organizování a pořádání

(111) **378556**

(220) 21.10.2019

(320) 21.10.2019

(442) 18.12.2019

(151) 25.03.2020

(730) **SAZKA a.s.**, K Žižkovu 851/4, Praha 9, Vysočany, 19093, CZ

(740) Halaxová & Halaxová TETRAPAT, Mgr. Eva Halaxová, Jinonická 804/80, Praha 5, Košíře, 15800

(210) O-559290

(591) Barevná

(510) (9) hardware a software pro informační technologie a audiovizuální zařízení, zařízení a příslušenství na zpracování dat, platební terminály pro zprostředkování on-line plateb, software, elektronické terminály pro generování loterijních lístků, počítačové terminály a hardware používaný při provozu loterijních a herních systémů, software pro počítačové hry; (16) papír, lepenka, reklamní, propagační a uživatelské výrobky z papíru určené pro propagaci, periodické i neperiodické publikace, tištěné informační, reklamní a propagační materiály v rámci této třídy určené pro propagaci, tiskárenské výrobky a kartonážní výrobky, a to krabice, data a databáze na papírových nosičích, psací potřeby, kalendáře, diáře, školní potřeby, sázenky, sázkové tikety, vstupenky; (28) herní terminály, loterijní videoterminály, elektronická zařízení pro hraní loterií a her, videoherní terminály, losy, elektronické hrací karty (elektronické stírací losy); (38) telekomunikační služby, mobilní telekomunikační služby, provozování mobilní telekomunikační sítě pro bezdrátový přenos hlasu a dat, služby mobilního připojení k síti Internet včetně vysokorychlostního připojení a přenosu hlasové služby přes internetový protokol, peer-to-peer komunikace, služby instant messaging, osobní komunikační služby, pager služby, služby elektronické pošty, sledování mobilních telefonů pomocí satelitních signálů a zjišťování polohy mobilních telefonů pomocí satelitních signálů, radio-paging, poskytování bezdrátového aplikačního protokolu (WAP), včetně služeb využívajících zabezpečeného komunikačního kanálu, hlasová pošta, provádění videokonferencí, video-telefonní služby, služby zprostředkování přístupu ke všem druhům datových a informačních sítí a Internetu, služby textových a multimediálních zpráv, vytváření a poskytování telekomunikačních a komunikačních databází, služby umožňující spotřebitelům stahovat digitální obsah prostřednictvím sítě a serveru do osobní databáze, provozování on-line komunikačních fór, přenos sportovních utkání, poskytování telekomunikačního přístupu pro sázkové hry, kurzové a jiné sázky a loterie prostřednictvím Internetu a počítačových sítí; (41) organizování a pořádání loterií, provozování loterií, heren, rulet a kasin, organizování provozu a organizování pořádání sázkových her, výherních loterií, tombol, soutěží, vlastní provozování sázkových her a loterií o peníze prostřednictvím Internetu, včetně provozování her prostřednictvím stíracích losů s možností výhry, provozování výherních i nevýherních hracích zařízení, služby vztahující se k hrám, sázení, hazardním hrám včetně hazardních her na dálku, loteriím, kasinům a ruletám v rámci této třídy, organizování sportovních sázek a číselných loterií, prodej losů a příjem sázek, pořádání a organizování kulturních, sportovních a společenských událostí, předprodej a prodej vstupenek, organizování a pořádání

(511) 9, 16, 28, 38, 41

(540)



(111) **378557**

(220) 21.10.2019

(320) 21.10.2019

(442) 18.12.2019

(151) 25.03.2020

(730) **SAZKA a.s.**, K Žižkovu 851/4, Praha 9, Vysočany, 19093, CZ

(740) Halaxová & Halaxová TETRAPAT, Mgr. Eva Halaxová, Jinonická 804/80, Praha 5, Košíře, 15800

(210) O-559291

(591) Barevná

(510) (9) hardware a software pro informační technologie a audiovizuální zařízení, zařízení a příslušenství na zpracování dat, platební terminály pro zprostředkování on-line plateb, software, elektronické terminály pro generování loteriijních lístků, počítačové terminály a hardware používaný při provozu loteriijních a herních systémů, software pro počítačové hry; (16) papír, lepenka, reklamní, propagační a užitkové výrobky z papíru určené pro propagaci, periodické i neperiodické publikace, tištěné informační, reklamní a propagační materiály v rámci této třídy určené pro propagaci, tiskárenské výrobky a kartonážní výrobky, a to krabice, data a databáze na papírových nosičích, psací potřeby, kalendáře, diáře, školní potřeby, sázenky, sázkové tikety, vstupenky; (28) herní terminály, loteriijní videoterminály, elektronická zařízení pro hraní loterií a her, videoherní terminály, losy, elektronické hrací karty (elektronické stírací losy); (38) telekomunikační služby, mobilní telekomunikační služby, provozování mobilní telekomunikační sítě pro bezdrátový přenos hlasu a dat, služby mobilního připojení k síti Internet včetně vysokorychlostního připojení a přenosu hlasové služby přes internetový protokol, peer-to-peer komunikace, služby instant messaging, osobní komunikační služby, pager služby, služby elektronické pošty, sledování mobilních telefonů pomocí satelitních signálů a zjišťování polohy mobilních telefonů pomocí satelitních signálů, radio-paging, poskytování bezdrátového aplikačního protokolu (WAP), včetně služeb využívajících zabezpečeného komunikačního kanálu, hlasová pošta, provádění videokonferencí, video-telefonní služby, služby zprostředkování přístupu ke všem druhům datových a informačních sítí a Internetu, služby textových a multimediálních zpráv, vytváření a poskytování telekomunikačních a komunikačních databází, služby umožňující spotřebitelům stahovat digitální obsah prostřednictvím sítě a serveru do osobní databáze, provozování on-line komunikačních fór, přenos sportovních utkání, poskytování telekomunikačního přístupu pro sázkové hry, kurzové a jiné sázky a loterie prostřednictvím Internetu a počítačových sítí; (41) organizování a pořádání loterií, provozování loterií, heren, rulet a kasin, organizování provozu a organizování pořádání sázkových her, výherních loterií, tombol, soutěží, vlastní provozování sázkových her a loterií o peníze prostřednictvím Internetu, včetně provozování her prostřednictvím stíracích losů s možností výhry, provozování výherních i nevýherních hracích zařízení, služby vztahující se k hrám, sázení, hazardním hrám včetně hazardních her na dálku, loteriím, kasinům a ruletám v rámci této třídy, organizování sportovních sázek a číselných loterií, prodej losů a příjem sázek, pořádání a organizování kulturních, sportovních a společenských událostí, předprodej a prodej vstupenek, organizování a pořádání vzdělávacích akcí, provozování sportovních zařízení, provozování her on-line, zprostředkování loterií prostřednictvím e-losů.

(511) 9, 16, 28, 38, 41

(540)



(111) **378558**

(220) 21.10.2019

(320) 21.10.2019

(442) 18.12.2019

(151) 25.03.2020

(730) **ADIP, spol. s r. o.**, Vítkovická 3083/1, Ostrava, Moravská Ostrava, 70200, CZ

(740) Pavla Běčáková, Vítkovická 3083/1, Ostrava, Moravská Ostrava, 70200

(210) O-559292

(591) Barevná

(510) (7) motory, hnací stroje a části strojů, ovládací mechanismy strojů a motorů; (12) vozidla a dopravní prostředky, části a příslušenství dopravních prostředků, části a příslušenství pozemních vozidel; (37) opravy automobilů.

(511) 7, 12, 37

(540)



(111) **378559**

(220) 21.10.2019

(320) 21.10.2019

(442) 18.12.2019

(151) 25.03.2020

(730) **ADIP, spol. s r. o.**, Vítkovická 3083/1, Ostrava, Moravská Ostrava, 70200, CZ

(740) Pavla Běčáková, Vítkovická 3083/1, Ostrava, Moravská Ostrava, 70200

(210) O-559293

(591) Barevná

(510) (7) motory, hnací stroje a části strojů, ovládací mechanismy strojů a motorů; (12) vozidla a dopravní prostředky, části a příslušenství dopravních prostředků, části a příslušenství pozemních vozidel; (37) opravy automobilů.

(511) 7, 12, 37

(540)



- (111) **378560**
(220) 21.10.2019
(320) 21.10.2019
(442) 18.12.2019
(151) 25.03.2020
(730) **ADIP, spol. s r. o.**, Vítkovická 3083/1, Ostrava, Moravská Ostrava, 70200, CZ
(740) Pavla Běčáková, Vítkovická 3083/1, Ostrava, Moravská Ostrava, 70200
(210) O-559294
(591) Barevná
(510) (7) motory, hnací stroje a části strojů, ovládací mechanismy strojů a motorů;
(12) vozidla a dopravní prostředky, části a příslušenství dopravních prostředků, části a příslušenství pozemních vozidel; (37) opravy automobilů, údržba a opravy vozidel.
(511) 7, 12, 37
(540)



- (111) **378561**
(220) 22.10.2019
(320) 22.10.2019
(442) 18.12.2019
(151) 25.03.2020
(730) **Smoking-Table s.r.o.**, Riegrova 394/17, Olomouc, 77900, CZ
(740) Ing. Petr Soukup, tř. Svobody 43/39, Olomouc, 77900
(210) O-559313
(510) (9) elektrické a elektronické přístroje pro inhalování aromatických, utišujících a povzbuzujících látek (odpařovače, atomizéry, inhalátory a rozprašovače), vše v rámci této třídy; (20) nábytek všeho druhu, nábytkové díly a sestavy, nábytkové doplňky, stoly, stolky, židle; (25) oděvy, oblečení, ošacení, oděvní doplňky zahrnuté v této třídě, pokrývky hlavy, obuv; (34) dýmky, vodní dýmky, elektronické vodní dýmky, stojany na dýmky, čističe dýmek, zapalovače kuřácké, byliny na kouření, žvýkací tabák, náplně do elektronických cigaret, elektronické cigarety, náustky, špičky, vložky, ampulky a filtry pro elektronické cigarety; (35) zprostředkovatelská činnost v oblasti obchodu, maloobchodní a velkoobchodní prodej, export a import, provozování e-shopu, vše v souvislosti s výrobky uvedenými výše ve tř. 9, 20, 25 a 34.
(511) 9, 20, 25, 34, 35
(540)



- (111) **378562**
(220) 23.10.2019
(320) 23.10.2019
(442) 18.12.2019
(151) 25.03.2020
(730) **PROFIMED HOLDING s.r.o.**, U železné lávky 567/12, Praha 1, Malá Strana, 11800, CZ
(740) RETROPATENT s.r.o., Dobiášova 1246/29, Liberec, Liberec VI-Rochlice, 46006
(210) O-559340
(510) (3) kosmetické výrobky a přípravky, přírodní kosmetika, mýdla, koupelové a sprchové přípravky, koupelové soli, éterické oleje, pleťová a tělová mléka, pleťové vody, šampóny, kondicionéry, barvy na vlasy, pleťové a tělové

krémy, laky na vlasy, laky na nehty, opalovací kosmetika, líčidla, parfémy, toaletní vody, vody po holení, deodoranty a antiperspiranty, aromaterapeutické přípravky, masážní přípravky (neléčivé), zubní pasty, přípravky k péči o ústní dutinu (neléčivé), přípravky pro obnovení vzhledu, přípravky s aloe vera pro kosmetické účely, rtěnky, řasenky, spreje pro osvěžení dechu, dětská kosmetika; (5) výrobky lékárnické, veterinářské a hygienické, nápoje, potraviny a potravinové doplňky určené pro zvláštní výživu s léčebnými nebo preventivními účinky, diabetické přípravky pro léčebné účely, potraviny pro batolata, extrakty, potravinové doplňky pro zvláštní výživu v rámci této třídy, extrakty, potravinové doplňky pro zlepšení fyzické, psychické a zdravotní kondice v rámci této třídy, speciální potraviny pro rekonvalescenty, sportovce a osoby se zvýšenou fyzickou a pracovní zátěží, hygienické výrobky pro léčebné účely, dezinfekční přípravky, léčivé bonbóny bedrníkové, jitrocelové, proti kašli; (21) zubní kartáčky pro dospělé, mládež a děti včetně zubních kartáčků sulculárních, interdentalních, rovných i konických, zubních kartáčků na mezizubí včetně držáků na tyto kartáčky, kartáčků orthodontických a kartáčků na protězy, rovněž kartáčky cestovní, dále dásňové stimulatory, elektrické zubní kartáčky včetně příslušenství a náhradních dílů k nim, mezizubní kartáčky, elektrické zubní kartáčky a ústní sprchy (irigátory), zubní nitě, zubní párátko.

- (511) 3, 5, 21
(540)



- (111) **378563**
(220) 24.10.2019
(320) 24.10.2019
(442) 18.12.2019
(151) 25.03.2020
(730) **Olomoucko-brněnská eparchie Pravoslavné církve v českých zemích**, Masarykova třída 908/17, Olomouc, 77900, CZ
(210) O-559353
(510) (16) církevní tiskoviny a publikace, např. adresáře, barevné litografie, blahopřání, bloky (kancelářské potřeby), bloky na kreslení, brožury, brožurky, desky na dokumenty, dopisní papír, formuláře (tištěné), fotografie (tištěné), grafická znázornění, grafické reprodukcce, grafické tisky, kalendáře, knihy, letáky, malby (obrazy), zarámované i nezarámované, noviny, oběžníky, obrazy, ozvučená přání, periodika, plakáty, pohlednice, portréty, prospekty, příručky (návody), rytiny, sešity, tiskoviny, tištěné notové zápisy, tištěné publikace, účetní knihy, záložky do knih, zápisníky, zpěvníky, zpravodaje; (35) administrativní služby, grafická úprava pro reklamní účely, marketing, poskytování obchodních informací prostřednictvím webových stránek, propagace, služby vztahů s veřejností (public relations), zpracování textu, zprostředkování propagace, zprostředkování reklamy; (36) pořádání dobročinných sbírek; (41) akademie (vzdělávání), fotografování, hudební produkce, náboženská výchova, obrazové zpravodajství, online vydávání elektronických knih a časopisů, pořádání a uvádění koncertů, pořádání a vedení konferencí, pořádání a vedení kongresů, pořádání a vedení osobních vzdělávacích fór, pořádání a vedení seminářů, pořádání a vedení symposií, pořádání a vedení workshopů (školení), pořádání výstav ke kulturním nebo vzdělávacím účelům, poskytování elektronických publikací online bez možnosti stažení, prázdninové tábory (zábava), pronájem uměleckých děl, provozování muzea (předvádění, výstavy), provozování rekreačních zařízení, skládání hudby, školení, školní vzdělávání, vydávání knih, vydávání textů, s výjimkou reklamních, výuka, vzdělávací služby; (45) pořádání náboženských shromáždění, provádění náboženských obřadů, provádění pohřebních obřadů, služby sociálních sítí online.
(511) 16, 35, 36, 41, 45

(540)



Olomoucko-břežská eparchie
Pravoslavné církve v českých zemích

- (111) **378564**
(220) 25.10.2019
(320) 25.10.2019
(442) 18.12.2019
(151) 25.03.2020
(730) **Kopečný Tomáš**, Pod Beránkou 2471/9, Praha 6, Dejvice, 16000, CZ
(740) **zaeRkováno s.r.o.**, Denisa Dudová, Vršovická 478/51, Praha 10, Vršovice, 10100
(210) O-559411
(510) (28) hračky, hry a žertovné předměty, dětské hračky, hračky pro rozvoj dětí, sady hraček, auta (hračky), lodě (hračky), soupravy vláček (hračky), létající dopravní prostředky (hračky), rakety (hračky), figurky (hračky), roboti (hračky), zmenšené modely budov (hračky), modely jako hračky, herní sady, stavebnice (hračky), vícedílné stavebnice, stavebnicové kostky na hraní, kostky (hračky), modelářské soupravy (hračky), pěnové hračky, hračky do vody, hračky z umělých hmot, plastové hračky, vzdělávací hračky, plyšové hračky, dřevěné hračky, kovové hračky, mechanické hračky, elektronické hračky, hračky na pískoviště, hračky na kreslení, přenosné hry a hračky s telekomunikačními funkcemi; (35) merchandising, reklamní, inzertní a propagační činnost, informačně-obchodní činnost, velkoobchodní a maloobchodní prodej související s hrami, hračkami, stavebnicemi a žertovnými předměty, zásilkový prodej a elektronický obchod (e-shop) prostřednictvím komunikačních sítí (Internet) s hrami, hračkami, stavebnicemi a žertovnými předměty, rozšiřování reklamních a propagačních materiálů související s hrami, hračkami, stavebnicemi a žertovnými předměty, organizování propagačních nebo komerčních výstav a předvádění výrobků a služeb pro komerční a reklamní účely, marketingové propagace, psaní reklamních textů, zpracování textů, tvorba reklamních předmětů a reklam, návrhy reklamních a marketingových materiálů, navrhování propagačních materiálů, výroba zvukových nahrávek pro reklamní účely.
(511) 28, 35
(540)

HUSCH

- (111) **378565**
(220) 29.10.2019
(320) 29.10.2019
(442) 18.12.2019
(151) 25.03.2020
(730) **Albert Česká republika, s.r.o.**, Radlická 520/117, Praha 5, Jinonice, 15800, CZ
(740) **LORENC IP advokátní a patentová kancelář s.r.o.**, Mgr. Lukáš Lorenc, Štefánikova 256/34, Praha 5, Smíchov, 15000
(210) O-559448
(510) (32) iontové a energetické nápoje, vody minerální (přírodní nebo umělé), šumivé a jiné nealkoholické nápoje, ovocné a zeleninové nápoje, obcerstvivující nápoje, sirupy a jiné přípravky k výrobě nápojů, piva.
(511) 32

(540)



- (111) **378566**
(220) 30.10.2019
(320) 30.10.2019
(442) 18.12.2019
(151) 25.03.2020
(730) **MoniMark s.r.o.**, Vrchlického 678/19, Hradec Králové, 50002, CZ
(210) O-559489
(591) Barevná
(510) (9) animované filmy, platformy počítačového softwaru nahrané nebo stahovatelné, počítačové programy stahovatelné, počítačový software (nahraný), stahovatelné elektronické publikace, stahovatelné počítačové aplikace; (35) administrativní služby, administrativní zpracování objednávek, aktualizace a údržba dat v počítačových databázích, fakturace, marketing, marketing v rámci softwarového publikování, obchodní zprostředkovatelské služby, online reklama v počítačové síti, pomoc při řízení obchodní činnosti, poskytování obchodních informací prostřednictvím webových stránek, sběr údajů do počítačových databází, systematizace údajů do počítačových databází, vyhledávání údajů v počítačových souborech pro jiné osoby; (42) aktualizace počítačového softwaru, analýza počítačových systémů, externí zálohování dat, počítačové programování, poradenství v oblasti informačních technologií (IT), pronájem počítačového softwaru, provozování internetových vyhledávačů, software jako služba (SaaS), tvorba počítačového softwaru, tvorba počítačových systémů, údržba počítačového softwaru, ukládání elektronických dat, vytváření a navrhování webových katalogů informací pro jiné osoby (služby v oblasti informačních technologií), vytváření a údržba webových stránek pro jiné osoby; (45) poradenství v oblasti duševního vlastnictví, poskytování licencí k duševnímu vlastnictví, poskytování licencí k počítačovému softwaru (právní služby), právní poradenství týkající se mapování patentů, sledování práv k duševnímu vlastnictví za účelem právního poradenství.
(511) 9, 35, 42, 45
(540)



- (111) **378567**
(220) 01.11.2019
(320) 01.11.2019
(442) 18.12.2019
(151) 25.03.2020
(730) **Sinkevich Iolanta**, Akademika Koroleva 22-41, 127427 Moskva, RU
Sinkevich Anastasia, Soběslavská 2314/15, Praha 3, Vinohrady, 13000, CZ
(740) **DANĚK & PARTNERS Advokátní a patentová kancelář**, Ing. Dr. Vilém Daněk Ph.D., LL.M., Vinohradská 403/17, Praha 2, Vinohrady, 12000
DANĚK & PARTNERS Advokátní a patentová kancelář, Ing. Dr. Vilém Daněk Ph.D., LL.M., Vinohradská 403/17, Praha 2, Vinohrady, 12000
(210) O-559534
(510) (9) počítačový software, počítačový hardware, software všeho druhu spadající do této třídy, stahovatelné softwarové aplikace (aplikace), včetně her, počítačový herní software, herní programy (programy) a software pro použití s elektronickými hrami všeho druhu, kryptovací software, kryptovací programy, šifry spadající do této třídy, počítačové kódovací

programy, počítačové periferie, vybavení pro elektronické zpracování dat, vybavení pro počítačové sítě a datovou komunikaci, komponenty a náhradní díly pro počítače, přístroje pro záznam, převod, reprodukci zvuku nebo obrazu, přístroje pro zpracování informací, počítače, informace a záznamy na nosičích zařazených ve třídě 9, elektronická data a databáze, informační produkty v elektronických, datových, informačních a telekomunikačních sítích všeho druhu, software a hardware, periodika a knihy v elektronické podobě, databázové produkty zařazené ve třídě 9, nosiče dat či záznamů včetně audiokazet nahrané i nenahrané, elektronické, datové nebo informační sítě, multimediální aplikace na nosičích zařazených ve třídě 9 nebo v sítích, interaktivní a grafické programy, elektronické peněženky, čipy, multimediální nebo informační katalogy, audiovizuální programy a díla, programové vybavení pro počítače, software, hardware výpočetní, komunikační nebo informační techniky, elektronické databáze a databázové produkty, informace a záznamy na nosiči s výjimkou nosičů papírových ze třídy 16, informace a data na nosičích nebo i v elektronických, datových, informačních, počítačových a komunikačních sítích, související software a hardware, elektronické, datové nebo informační nebo komunikační nebo výpočetní sítě včetně jednotlivých součástí a náhradních dílů obsažených ve třídě 9, multimediální aplikace, počítačové hry, identifikátor typu dat informačních technologií, elektronický portál, internetové domény, DVD, magnetické nosiče dat, elektronické tablety, mobilní telefony, přenosné elektronické přístroje a zařízení, přenosné počítače, ruční počítače, karty pro použití jako platební karty, bankovní karty zakódované, magnetické nebo strojově čitelné, hodnotové karty pro finanční účely (strojově čitelné nebo magnetické), včetně karet přizpůsobených pro mobilní telefony, sluneční brýle, brýle, kontaktní čočky; (38) telekomunikace, komunikace pomocí terminálů nebo počítačů, počítačový přenos pošty a obrazu, komunikace a transakce v síti, tisková agentura, přenos šifrovaných informací a dat, dálkový přenos obrazu a video obrazu, provozování datové sítě, provozování veřejné mobilní radiotelefonní sítě, poradenství v oblasti telekomunikační techniky, zprostředkovatelská činnost v oblasti telekomunikací, výměna, získávání a šíření informací a zpráv prostřednictvím telekomunikační sítě nebo datové sítě nebo sítě výpočetní, informační, komunikační nebo elektronické techniky nebo satelitů nebo kabelu, šíření tiskovin a knih prostřednictvím počítačové, datové, elektronické, telekomunikační nebo informační sítě, informační a telekomunikační služby na Internetu, uvedené v této třídě, včetně provozování elektronických nástěnek, diskusních skupin a fór a poskytování přístupu k on-line informačním službám a databázím, služby hlasové schránky, telekomunikační kryptovací služby, včetně přímého propojení lokální zákaznické pevné sítě se sítí mobilních telefonů, služby krátkých textových zpráv, teletext a služby s ním spojené, poskytování informací (informační kancelář), komunikace spočívající ve výměně, šíření, získávání a poskytování informací a zpráv prostřednictvím telekomunikačních sítí, provozování informačních a komunikačních sítí, provozování internetového vyhledávače, pronájem telekomunikačních zařízení a přístrojů včetně telefonů, služby zaslání zpráv, přenos dat a informací, komunikace pomocí šifry, přenos kryptovaných dat, přenosy šifrovaných dat, služby přístupu a připojení k datovým a informačním sítím a Internetu, komunikační služby prostřednictvím Internetu, vnějších sítí a vnitřních sítí a dalších elektronických prostředků, šifrování v komunikační technice, telekomunikační technologie (Voice over IP, bezdrátové technologie); (42) návrh a vývoj počítačového hardwaru a softwaru, pronájem počítačového softwaru, pronájem kryptovacího softwaru, vývoj počítačové šifry, aktualizace počítačového softwaru, vývoj aplikací v oblasti počítačového softwaru, hosting softwaru jako služby (SaaS), on-line poskytování webového softwaru, údržba počítačového softwaru, pronájem herního softwaru, oprava počítačového softwaru, software jako služba (SaaS), tvorba softwaru, poradenské a konzultační služby týkající se výše uvedeného, poskytování informací týkajících se výše uvedeného, webové stránky (tvorba a správa), vědecké a technologické služby a s ním spojený výzkum a návrhy, průmyslové analýzy a výzkum, design internetových stránek a prezentací, vypracovávání technických zpráv, dobrozdání, expertizy a posudků, technické kreslení, odborné technické poradenství a vypracovávání posudků (v oblasti přírodovědné, architektonické a inženýrské činnosti), expertizy a tvorba předpisů pro provoz a údržbu strojů a zařízení, konstruktérská a projekční činnost, tvorba programového vybavení, návrh a vývoj počítačového hardwaru a softwaru, počítačové kódování a šifry, analýzy chemické, přírodovědný výzkum, průzkum a projektování, výzkum a vývoj nových výrobků, konzultační, asistenční, analytické, designérské, vyhodnocovací a programovací služby týkající se počítačového software, firmware, hardware a informačních technologií, konzultace týkající se hodnocení, výběru a zavádění počítačového software, firmware, hardware, informačních technologií a systému zpracování dat, informačních technologií, a to i prostřednictvím telekomunikačních sítí,

dotávkou on-line, Internetem a sítí World Wide Web, webhosting, webdesing, výzkumné služby v oblasti kryptování, kódování a dekódování zabezpečovacích systémů (tvorba software), poradenská činnost v oblasti aplikace výpočetní techniky, v oblasti informatiky, vytváření virtuálních počítačových 3D animací a modelů informačních technologií, navrhování a realizace automatizovaných systémů řízení, programátorská činnost, projekce počítačových sítí, poskytování práva užití software a pronájem software, instalace, opravy, údržba a servis software, vytváření interaktivních aplikací umožňující předávání a tvorbu grafické podoby prostřednictvím sítě Internet, programování, software - návrhy, převod a konverze počítačových programů a údajů (kromě fyzické konverze), převod a konverze údajů a dokumentů z fyzických médií na elektronická média, hostování na počítačových stránkách WEB, instalace počítačových programů, návrh počítačových systémů, programování internetových databázových systémů a internetových aplikací, konstrukce WWW prezentací a řešení WWW serverů, aktualizace a údržba počítačových programů, pronájem času, dat a údajů na přístup do počítačových databází, zhotovování kopií počítačových programů, technické studie v oblasti počítačů a programového vybavení, výzkum, vývoj a tvorba systémů pro elektronické obchodování, včetně příslušného software a hardware, poskytování know-how pro oblast elektronického obchodování a informačních technologií, programování multimediálních aplikací, vytváření interaktivních a grafických programů, počítačové animace a vizualizace, grafický design, zavádění, aktualizace, návrhy, strukturování a programování či jiné vytváření databází, jiných datových systémů a aplikací pro jejich zpracování, včetně jejich poskytování, přístupu k nim a jejich instalace, zavádění, aktualizace a údržby, návrhy, strukturování a programování či jiné vytváření internetových či intranetových počítačových stránek a nástěnek (webpages a websites) a internetových či intranetových aplikací, hostování (poskytování volného prostoru) pro internetové či intranetové informace, stránky a nástěnk (webpages a websites), hostování (poskytování volného prostoru) pro internetové či intranetové aplikace, převod (konverze) počítačových programů, dat či jiných údajů v elektronické podobě z různých formátů do jiných formátů, převod (konverze) dokumentů, dat či jiných údajů z fyzických médií na elektronická média, zálohování dat a informací elektronickými a počítačovými prostředky a prostřednictvím elektronické pošty.

(511) 9, 38, 42

(540)

Primitivní trojice mocenského řádu

(111) **378568**

(220) 01.11.2019

(320) 01.11.2019

(442) 18.12.2019

(151) 25.03.2020

(730) **Betlach Tomáš**, Jabloňová 1689/10, Karviná, Ráj, 73401, CZ

(740) Mgr. PETR ŽIŽKA, advokátní kancelář, Mgr. Petr Žižka, advokát, Sedláčkova 209/16, Plzeň, Vnitřní Město, 30100

(210) O-559543

(591) Barevná

(510) (9) elektronické obojky pro výcvik zvířat, navigační přístroje GPS, navigační zařízení Globálního polohového systému (GPS), GPS přijímače, GPS [navigační přístroje], GPS vysílače; (18) elektronické obojky pro domácí zvířata, psí obojky, vodítka pro zvířata; (28) hračky pro psy, hračky pro domácí zvířata, hračky pro domácí zvířata vyrobené z provazu, hračky, hry a věci na hraní pro domácí zvířata.

(511) 9, 18, 28

(540)



- (111) **378569**
(220) 01.11.2019
(320) 01.11.2019
(442) 18.12.2019
(151) 25.03.2020
(730) **Viva Cuba s.r.o.**, Kamýčká 232/2a, Praha 6, Sedlec, 16000, CZ
(740) Ing. Marie Smrčková, patentový zástupce, Velflíkova 10, Praha 6, 16000
(210) O-559544
(510) (36) směnárská činnost, finanční služby pro turisty, finanční služby související s cestováním, úschova cenností, poskytování bezpečnostních a depozitních schránek, agenturní služby při zařizování cestovního pojištění, informace o cestovním pojištění, poradenské a zprostředkovatelské služby v oblasti cestovního pojištění, poskytování cestovního pojištění, uzavírání cestovního pojištění, finanční služby v oblasti pojištění motorových vozidel, pronájem bytů a nemovitostí, správa nemovitostí, pronájem kanceláří, pronájem sdílených bankomatů, služby spojené se směnou valut, vydávání poukázek; (41) konferenční služby, kongresy, konference, sympózia, work-shopy (organizování a pořádání) kulturní aktivity a služby, organizace kulturních, zábavních a sportovních akcí, projekce filmů (služby), organizování přehlídek krásy, taneční, hudební a dramatické vystoupení, organizace kvízů, her a soutěží, organizace tanečních akcí, organizování hudebních soutěží, organizování živých vystoupení, organizování výstav, zábava poskytovaná v nočních klubech, noční kluby (služby a zábava), klubové služby (zábava a vzdělávání), služby diskžokejů a diskoték, služby organizování večírků, plánování zábavních večírků, kabarety a diskotéky, plánování recepčí (zábava), předprodej vstupenek (zábava, kultura, sport), služby prodeje vstupenek, služby kasin, sportovní a rekreační aktivity, služby posiloven, služby fitness center a fitness klubů, služby plaveckých bazénů, informace o rekreačních aktivitách, informace o zábavě a kulturních aktivitách, informační služby o vstupenkách na kulturní a sportovní akce, tlumočnické a překladatelské služby, ochutnávka vín (vzdělávací a zábavní služby), umělecké výstavy, vydávání časopisů a publikací, vydávání kalendářů; (43) hotelové služby, poskytování hotelového ubytování, hotelové služby pro prioritní zákazníky, agentury pro rezervování ubytování v hotelích, rezervace pokojů, poskytování konferenčních místností a jednacích sálů, pronájem místností pro společenské akce, restaurační služby, hotelové restaurační služby, gastronomické služby, gril-restaurace, pizzerie, tapas bary, smluvní gastronomické služby, služby osobního šéfkuchaře, podávání jídel a nápojů hostům v restauracích, cateringové služby pro hotely, catering - jídlo a nápoje pro instituce a bankety, firemní akce (poskytování jídel a nápojů), pořádání svatebních recepčí (potraviny a nápoje), pronájem židlí, stolů, ubrusů a skleněného a dalšího nádobí, služby nočního klubu (poskytování jídla), služby vináren, služby ochutnávky vín (zajišťování nápojů), bary (služby), pivnice, služby kaváren, čajovny, informace o hotelích, informace o restauracích (služby), poskytování informací o barových službách.

(511) 36, 41, 43

(540) **HOTEL PLAZA HAVANA**

- (111) **378570**
(220) 01.11.2019
(320) 01.11.2019
(442) 18.12.2019
(151) 25.03.2020
(730) **Viva Cuba s.r.o.**, Kamýčká 232/2a, Praha 6, Sedlec, 16000, CZ
(740) Ing. Marie Smrčková, patentový zástupce, Velflíkova 10, Praha 6, 16000
(210) O-559544
(510) (36) směnárská činnost, finanční služby pro turisty, finanční služby související s cestováním, úschova cenností, poskytování bezpečnostních a depozitních schránek, agenturní služby při zařizování cestovního pojištění, informace o cestovním pojištění, poradenské a zprostředkovatelské služby v oblasti cestovního pojištění, poskytování cestovního pojištění, uzavírání cestovního pojištění, finanční služby v oblasti pojištění motorových vozidel, pronájem bytů a nemovitostí, správa nemovitostí, pronájem kanceláří, pronájem sdílených bankomatů, služby spojené se směnou valut, vydávání poukázek; (41) konferenční služby, kongresy, konference, sympózia, work-shopy (organizování a pořádání) kulturní aktivity a služby, organizace kulturních, zábavních a sportovních akcí, projekce filmů (služby), organizování přehlídek krásy, taneční, hudební a dramatické vystoupení, organizace kvízů, her a soutěží, organizace tanečních akcí, organizování hudebních soutěží, organizování živých vystoupení, organizování výstav, zábava poskytovaná v nočních klubech, noční kluby (služby a zábava), klubové služby (zábava a vzdělávání), služby diskžokejů a diskoték, služby organizování večírků, plánování zábavních večírků,

cabarety a diskotéky, plánování recepčí (zábava), předprodej vstupenek (zábava, kultura, sport), služby prodeje vstupenek, služby kasin, sportovní a rekreační aktivity, služby posiloven, služby fitness center a fitness klubů, služby plaveckých bazénů, informace o rekreačních aktivitách, informace o zábavě a kulturních aktivitách, informační služby o vstupenkách na kulturní a sportovní akce, tlumočnické a překladatelské služby, ochutnávka vín (vzdělávací a zábavní služby), umělecké výstavy, vydávání časopisů a publikací, vydávání kalendářů; (43) hotelové služby, poskytování hotelového ubytování, hotelové služby pro prioritní zákazníky, agentury pro rezervování ubytování v hotelích, rezervace pokojů, poskytování konferenčních místností a jednacích sálů, pronájem místností pro společenské akce, restaurační služby, hotelové restaurační služby, gastronomické služby, gril-restaurace, pizzerie, tapas bary, smluvní gastronomické služby, služby osobního šéfkuchaře, podávání jídel a nápojů hostům v restauracích, cateringové služby pro hotely, catering - jídlo a nápoje pro instituce a bankety, firemní akce (poskytování jídel a nápojů), pořádání svatebních recepčí (potraviny a nápoje), pronájem židlí, stolů, ubrusů a skleněného a dalšího nádobí, služby nočního klubu (poskytování jídla), služby vináren, služby ochutnávky vín (zajišťování nápojů), bary (služby), pivnice, služby kaváren, čajovny, informace o hotelích, informace o restauracích (služby), poskytování informací o barových službách.

(511) 36, 41, 43

(540) **HOTEL PLAZA CUBANA**

- (111) **378571**
(220) 01.11.2019
(320) 01.11.2019
(442) 18.12.2019
(151) 25.03.2020
(730) **Anyz Productions s.r.o.**, Na Folimance 2155/15, Praha 2, Vinohrady, 12000, CZ
(740) Mgr. PETR ŽIŽKA, advokátní kancelář, Mgr. Petr Žižka, advokát, Sedláčková 209/16, Plzeň, Vnitřní Město, 30100
(210) O-559547
(591) Barevná
(510) (16) dětské knížky, dětské knížky s aktivitami, dárkové papírenské zboží, pořadače [papírenské zboží], kancelářské sponky [papírenské zboží], krabice na papírenské zboží, sešívací svorky [papírenské zboží], zvyrazňovače [papírmictví], pouzdra na psací potřeby [papírmictví], papír, balicí papír, tužky, stojany na tužky, ořezávátka na tužky, držáky na tužky, elektrická ořezávátka na tužky, stojánky na pera a tužky, ozdoby na tužky (kancelářské potřeby), stojany na pera, propisovací tužky, barevná pera, plnicí pera, inkoustová pera, umělecká pera, propisky, kulíčková pera, pera (psací potřeby), pastelky, barevné tužky, kreslicí tužky [kreslicí uhel, křída, voskovky]; (25) punčochy, vlněné punčochy, sportovní punčochy, ponožky a punčochy, body [oděvy], trička, trička s potiskem, trička bez rukávů, trička [s krátkým rukávem], dvojčata (tričko a svetřík), svetry, sportovní svetry, roláky [svetry], svetry se zipem, svetry ke krku, mikiny, mikiny s kapucí, sportovní mikiny s kapucí, bundy, teplákové bundy, sportovní bundy, zimní bundy, džínové bundy, bundy prošíváné, bundy s rukávy, nepromokavé lehké bundy, parky (bundy s kapucí), bundy z flisu (fleece), bundy a krátké kabáty s výplní, kombinézy, teplé dětské kombinézy, krátké kombinézy, kombinézy pro kojence a batolata, čepice, sportovní čepice, pletené čepice, čepice s bambulí, čepice s kšiltem, čepice (pokrývky hlavy), čepice se štítkem, čepice s uzlíky, rukavice, pletené rukavice, palčáky (rukavice), bezprstové rukavice, zimní rukavice, šátky, šály, multifunkční šátky [šály], šátky na krk [šály], sukně, kalhotové sukně, šatové sukně, šortkové sukně, baletní sukně, kalhoty, punčochové kalhoty, manšestrové kalhoty, laclové kalhoty, dětské kalhoty, tříčtvrteční kalhoty, teplákové kalhoty, šustákové kalhoty, pyžamové kalhoty, těhotenské kalhoty, kalhoty na sportování, plenkové kalhoty (oděvy), kalhoty pod kolena, neformální volné kalhoty, krátké kalhoty s kšandami, šortky, flísové šortky, trenýrky (šortky), kalhoty, šortky, bermudy (šortky), teplákové šortky, těhotenské šortky, dětské plavky, dětské spodní prádlo, spodní prádlo (oděvy), teplé spodní prádlo, body [spodní prádlo], funkční spodní prádlo, dětské kalhotky [spodní prádlo]; (28) hračky, auta (hračky), trakaře (hračky), stavebnice (hračky), vzdělávací hračky, dětské hračky, sánky (hračky), plyšové hračky, hračky zvířata, dřevěné hračky, vagony (hračky), puzzle (hračky), káča (hračky), hračky plyšové, kostky (hračky), kočárky (hračky), vozidla [hračky], stavebnice [hračky], nákladní auta (hračky), oděvy na hračky, figury lidí (hračky), tiskařské soupravy (hračky), stolní nádobí (hračky), hračky do kočárků, stavebnice modelů [hračky], nářadí jako hračky, panenky jako hračky, hudební nástroje (hračky), zahradnické soupravy (hračky), hračky vydávající zvuk, domácí spotřebiče (hračky), hračky na

tahání, makety automobilů (hračky), chodící natahovací hračky, soupravy vláčků (hračky), káča, vlček [hračky], hračky na ježdění, sady na šití (hračky), vícefunkční hračky pro miminka, soupravy modelů vláčků (hračky), chrstící míčky jako hračky, kuchařské náčiní jako hračky, soupravy tesařského nářadí (hračky), sítky na motýly (hračky), zmenšené modely budov (hračky), hračky na řízení dopravy, létající dopravní prostředky (hračky), hračky pro rozvoj dětí, repliky zvířat jako hračky, pohyblivé hračky na zavěšení, oděvy pro figurky (hračky), víceúčelové hračky pro děti, hračky do dětských postýlek, hračky na stavění, pokladny do supermarketu (hračky), hračky na pískoviště, stavebnicové kostky [hračky], dětské stavebnice.

(511) 16, 25, 28
(540)



(111) **378572**
(220) 01.11.2019
(320) 01.11.2019
(442) 18.12.2019
(151) 25.03.2020
(730) **Vršovská Brána s.r.o.**, Vršov č. ev. 19, Horní Bradlo, 53825, CZ
(740) Mgr. PETR ŽIŽKA, advokátní kancelář, Mgr. Petr Žižka, advokát, Sedláčkova 209/16, Plzeň, Vnitřní Město, 30100
(210) O-559549
(591) Barevná

(510) (41) semináře (organizování a pořádání -), vzdělávací semináře, vzdělávací semináře zaměřené na vyšetřovací postupy, organizování konferencí, výstav a soutěží, organizace seminářů, vedení seminářů a kongresů, organizování workshopů a seminářů, pořádání seminářů pro rekreační účely, organizování seminářů v oblasti školení, organizování seminářů zaměřených na vzdělávání, vzdělávací služby v oblasti duchovního rozvoje, vzdělávací služby pro duchovní, poskytování prostor ke cvičení, dohled nad tělesným cvičením, poradenské služby ohledně cvičení (fitness), poskytování prostor na skupinové cvičení, vedení hodin v oblasti cvičení, poskytování výuky týkající se cvičení, poskytování vzdělávacích služeb týkajících se cvičení, vydávání a publikace časopisů, instruktáž týkající se péče o tělo; (43) pronájem jednacích místností, pronájem místností pro výstavy, pronájem místností na společenské akce, dočasné ubytování, poskytování hotelového ubytování, poskytování rekreačního ubytování, prázdninové tábory [ubytování], ubytování (pronajímání přechodného-), ubytování v hotelu (služby), zajišťování ubytování pro turisty, služby v oblasti pohostinství (ubytování), poskytování dočasného ubytování pro hosty, zajištění stravování, stravovací služby pro vzdělávací zařízení, zajišťování stravování a nápojů pro hosty, zajišťování stravování a nápojů pro konferenční prostory; (45) školení (duchovní), duchovní poradenství, astrologické a duchovní služby, poradenství týkající se duchovního vedení, duchovní vedení.

(511) 41, 43, 45

(111) **378573**
(220) 03.11.2019
(320) 03.11.2019
(442) 18.12.2019
(151) 25.03.2020
(730) **Hörmann Lukáš**, Markovická 248, Vrdy, 28571, CZ
(210) O-559569
(591) Barevná
(510) (16) tiskoviny, omalovánky; (25) trička, trička bez rukávů, trička s potiskem, trička s dlouhým rukávem, trička [s krátkým rukávem], sportovní trička s krátkým rukávem, domácí oděvy, chlapecké oděvy, dětské oděvy, dětské svrchní oděvy, chlapecké svrchní oděvy; (28) hračky, hry a žertovné předměty, puzzle, puzzles, puzzle (hračky).
(511) 16, 25, 28
(540)



(111) **378574**
(220) 01.11.2019
(320) 01.11.2019
(442) 18.12.2019
(151) 25.03.2020
(730) **Bernátek Vojtěch**, Na Uličce 1362, Otrokovice, 76502, CZ
(740) Ing. Zdeněk Kučera, Dlouhá 207 (P.O.Box 92), Slušovice, 76315
(210) O-559572
(591) Barevná
(510) (3) přípravky a prostředky prací a bělicí, přípravky k čištění všeho druhu, přípravky k leštění, odmašťování a broušení, avivážní prostředky, parfumerie, přípravky pro péči o tělo a jeho zkrášlení, mýdla, mýdla tekutá, šampóny vlasové i tělové, pěny a soli do koupelí, dámské a pánské kosmetické přípravky, čisticí prostředky pro tělo a pleť.
(511) 3
(540)



- (111) **378575**
(220) 04.11.2019
(320) 04.11.2019
(442) 18.12.2019
(151) 25.03.2020
(730) **Joshi Cosmetics s.r.o.**, Košická 72/4, Praha 10, 10100, CZ
(210) O-559574
(510) (3) vatové tyčinky pro kosmetické účely, víceúčelové vatové tyčinky pro osobní použití, kosmetické přípravky, kosmetické sady, vlhčené kosmetické ubrousky, vatelín pro kosmetické účely, vata pro kosmetické účely, předem navlhčené kosmetické ubrousky, pleťové čisticí přípravky [kosmetické], vatové tampóny pro kosmetické účely, vatové chomáčky pro kosmetické účely, napuštěné tkaniny ke kosmetickému použití, ubrousky napuštěné esenciálními oleji pro kosmetické použití, vata ve formě tampónů pro kosmetické použití, vatové polštářky na líčení, vatové tampóny napuštěné přípravky na odličování, soupravy na líčení, tyčinky na oči, ubrousky napuštěné pleťovou vodou, ubrousky napuštěné kosmetickým mlékem, dětské čisticí ubrousky, ubrousky obsahující čisticí prostředky, jednorázové ubrousky z buničiny pro kosmetické účely, vlhké ubrousky k hygienickým a kosmetickým účelům; (5) absorpční vatové tampóny, hygienické tampóny, hygienické přípravky a výrobky, ubrousky napuštěné léky; (16) papírové kosmetické ubrousky, kosmetické ubrousky na odličování (papírové), papírové kosmetické ubrousky na odličování, ubrousky z buničiny pro kosmetické účely, kapesníky papírové, kapesníky, ubrousky papírové, papírové odličovací ubrousky, papírové odličovací polštářky, papírové ubrousky na odličování, jednorázové ubrousky, stolní papírové ubrousky, papírové ubrousky (stolní), papírové stolní ubrousky, toaletní papírové ubrousky, toaletní ubrousky z papíru, papírové ubrousky pro domácnost, obličejové ubrousky z papíru, toaletní papír, toaletní papír v rolích, drsné papírové ubrousky pro toaletní účely; (18) kosmetické taštičky (prázdné); (21) kosmetické pomůcky, kosmetické štetěčky, kosmetické houbičky, kosmetické a toaletní potřeby, pouzdra na kosmetické potřeby, krabice na zásobníky s kapesníky, tampóny na čištění, tampóny na leštění obličeje, odličovací pomůcky, kartáčky na líčení, štetěčky na líčení, zásobníky na ubrousky, toaletní potřeby; (24) odličovací tampóny (textilní) jiné než napuštěné kosmetickými přípravky, tampóny na odstraňování líčidel (textilní) napuštěné toaletními přípravky, textilní odličovací tampóny s výjimkou odličovacích tampónů napuštěných kosmetikou, látkové odličovací ubrousky, odličovací ubrousky (textilní), textilní odličovací polštářky, textilní polštářky na líčení, textilní ubrousky, látkové ubrousky, textilní ubrousky na odličování jiné než napuštěné toaletními přípravky, textilní odličovací ubrousky jiné než napuštěné kosmetickými přípravky, ubrousky na odličování (textilní) jiné než napuštěné toaletními přípravky, textilní utěrky pro odstranění makeupu jiné než napuštěné toaletními přípravky.

(511) 3, 5, 16, 18, 21, 24

(540)

Joshi, Joshi Cosmetics

- (111) **378576**
(220) 06.11.2019
(320) 06.11.2019
(442) 18.12.2019
(151) 25.03.2020
(730) **PROKLIMA stínící technika s.r.o.**, Krejčího 43/3, Praha 8, Libeň, 18000, CZ
(740) Advokátní kancelář HOLEC, ZUSKA & Partneři, JUDr. Oldřich Trojan, Radlická 3185/1c, Praha 5, Smíchov, 15000
(210) O-559648
(510) (6) žaluzie kovové, kovové rolety, venkovní rolety a žaluzie a jejich součásti; (7) elektrická zařízení k ovládání žaluzií a rolet; (20) žaluzie a rolety vnitřní a jejich součásti; (37) montáže a servis stínící techniky, žaluzií a rolet i sítí proti hmyzu všech druhů.

(511) 6, 7, 20, 37

(540)

PROKLIMA
ŽALUZIE • ROLETY • MARKÝZY

(111) **378577**

(220) 07.11.2019

- (320) 07.11.2019
(442) 18.12.2019
(151) 25.03.2020
(730) **Struhař Luděk**, Nevšová 158, Slavičín, 76321, CZ
(210) O-559660
(591) Barevná
(510) (9) nahraný obsah (počítačové programy, data a informace), nosiče zvuku, záznamová zařízení pro nosiče zvuku a obrazu, veškeré obrazové a zvukové nosiče; (16) plakáty, reklamní plakáty, tiskoviny, bloky, zápisníky, notesy, záložky do knih, periodické i neperiodické publikace, etikety papírové, fotografie, plakáty, pohlednice, kalendáře, samolepky, obtisky, papírové vlajky a praporky, informační a reklamní produkty v papírové formě, ozdobné předměty z papíru, znaky grafické pro kopírování, veškeré tiskárenské výrobky, fotografie, reklamní výrobky na papírových nosičích; (25) pokrývky hlavy, kšiltovky na golf, papírové čepice a kšiltky, vrchní oděvy včetně oděvů z kůže a napodobenin kůže, pokrývky hlavy, kšiltky sluneční, kravaty, pásky ke kalhotám, ponožky, rukavice osobní prádlo, obuv, pokrývky hlavy; (35) propagační činnost, reklama, vydávání reklamních, inzertních, propagačních materiálů, reklamní, marketingové a propagační služby; (41) hudební koncerty, živé hudební koncerty, hudební koncerty prostřednictvím rádia, vydávání hudebních děl, nahrávání a produkce zvukových záznamů, zvuková, obrazová a multimediální produkce a fotografie, služby v oblasti vzdělávání, zábavy a sportu, umělecká činnost, kulturní tvorba včetně veřejných vystoupení, zprostředkovatelská činnost v oblasti kultury, nakladatelská a vydavatelská činnost, nahrávání hudby na nosiče zvuku a/nebo obrazu, organizování a pořádání koncertů, večírků, plesů a kulturních akcí, včetně soutěží krásy, pronájem audio-nahrávek, psaní textů mimo reklamních, skládání hudby, výroba videofilmů, vyučování, zábava a pobavení.

(511) 9, 16, 25, 35, 41

(540)



- (111) **378578**
(220) 07.11.2019
(320) 07.11.2019
(442) 18.12.2019
(151) 25.03.2020
(730) **STYLE PLUS s.r.o.**, Moravská 1259, Litomyšl, Litomyšl-Město, 57001, CZ
(740) Ing. Petr Soukup, tř. Svobody 43/39, Olomouc, 77900
(210) O-559662
(510) (16) časopisy, brožury, fotografie, plakáty, pohlednice, kalendáře, manuály, objednávkové formuláře, samolepky, nálepky (obtisky), psací potřeby, plastové obaly pro balení zařazené v této třídě, papírové vlajky a vlaječky, lepenka na balení, propagační publikace, papír a lepenka; (35) vydávání reklamních a inzertních textů, pomoc při plánování obchodní činnosti, pomoc při řízení obchodní činnosti, podpora prodeje, propagace prodeje, služby on-line maloobchodních prodejen v oblasti sanitárních zařízení a sanitárních výrobků, reklamní, marketingové a propagační služby, obchodně-propagační služby, příprava obchodních reklamních textů, propagace, reklama a marketing on-line webových stránek, reklamní služby k propagaci elektronického obchodu, vydávání propagačních letáků, reklama prostřednictvím elektronických médií a zejména internetu, obchodní informační služby poskytované přes internet; (38) diskusní fóra (poskytování internetových diskusních fór); (39) doprava zboží, skladování zboží, balení zboží.
(511) 16, 35, 38, 39

(540)

kielle

(111) **378579**

(220) 11.11.2019

(320) 11.11.2019

(442) 18.12.2019

(151) 25.03.2020

(730) **Málik Jakub**, Jablonského 639/4, Praha 7, 17000, CZ

(740) Mgr. Sabina Falteisková Ph.D., Dejvická 306/9, Praha 6, Dejvice, 16000

(210) O-559712

(510) (35) administrativní služby, cílené zaslání reklamních materiálů, fakturace, marketing, grafická úprava pro reklamní účely, návrh reklamních materiálů, obchodní informace, online reklama v počítačové síti, poptávky, pořádání výstav pro obchodní či reklamní účely, poskytování online tržiště pro kupující a prodejce zboží a služeb, propagace, předvádění zboží, reklama, řízení obchodní činnosti pro nezávislé poskytovatele služeb, šíření reklamních materiálů, vedení dražeb, vydávání reklamních textů; (36) investování finančních prostředků, kapitálové investice, oceňování mincí, oceňování starožitností, oceňování šperků, oceňování uměleckých děl, oceňování známek; (41) pořádání a vedení osobních vzdělávacích fór, pořádání a vedení seminářů, pořádání a vedení workshopů, školení, výuka, vzdělávací služby.

(511) 35, 36, 41

(540)

**MÁLIK
NUMISMAT**

(111) **378580**

(220) 11.11.2019

(320) 11.11.2019

(442) 18.12.2019

(151) 25.03.2020

(730) **Bunge Növényolajipari Zártkörűen Működő Részvénytársaság**, Vaci ut 43, Budapest, 1134, HU

(740) Šindelka & Lachmannová advokáti s.r.o., Mgr. Karel Šindelka, Římská 103/12, Praha 2, Vinohrady, 12000

(210) O-559727

(510) (30) pomazánky na bázi kakaa, pomazánky na bázi čokolády, pomazánky na bázi čokolády rovněž s oříšky, sladké pomazánkové krémy, čokoládové pomazánky na chléb, pomazánky na bázi datlového prášku, pomazánky vyrobené z přírodních sladidel, čokoládová poleva, potraviny s čokoládovým základem, přírodní sladidla, přírodní látky na slazení, müsli, müsli tyčinky, přípravky z obilovin, cereální tyčinky, svačtinové občerstvení (snack food) na bázi cereálií.

(511) 30

(540)

Vénusz

(111) **378581**

(220) 11.11.2019

(320) 11.11.2019

(442) 18.12.2019

(151) 25.03.2020

(730) **Klassner s.r.o.**, Nekázanka 880/11, Praha 1, Nové Město, 11000, CZ

(740) AK Mgr. Karel Šebesta, Mgr. Karel Šebesta, Vocelova 686/4, Praha 2, Vinohrady, 12000

(210) O-559729

(591) Barevná

(510) (35) reklama, propagace, řízení obchodní činnosti, obchodní administrativní, kancelářské práce; (39) doprava, balení a skladování zboží, organizování cest; (42) vědecké a technické služby a související výzkum a projektování,

průmyslová analýza a průmyslový výzkum, navrhování a vývoj počítačového hardwaru a softwaru.

(511) 35, 39, 42

(540)



KLASSNER

(111) **378582**

(220) 11.11.2019

(320) 11.11.2019

(442) 18.12.2019

(151) 25.03.2020

(730) **Klassner s.r.o.**, Nekázanka 880/11, Praha 1, Nové Město, 11000, CZ

(740) AK Mgr. Karel Šebesta, Mgr. Karel Šebesta, Vocelova 686/4, Praha 2, Vinohrady, 12000

(210) O-559731

(510) (35) reklama, propagace, řízení obchodní činnosti, obchodní administrativní, kancelářské práce; (39) doprava, balení a skladování zboží, organizování cest; (42) vědecké a technické služby a související výzkum a projektování, průmyslová analýza a průmyslový výzkum, navrhování a vývoj počítačového hardwaru a softwaru.

(511) 35, 39, 42

(540)

Klassner

(111) **378583**

(220) 12.11.2019

(320) 12.11.2019

(442) 18.12.2019

(151) 25.03.2020

(730) **Swiss Pharma International AG**, Waldmannstrasse 8, 8001 Zurich, CH

(740) Rott, Růžička & Guttman a spol., Vyskočilova 1566, Praha 4, Michle, 14000

(210) O-559739

(510) (5) farmaceutické a lékařské přípravky, hygienické výrobky pro léčebné účely, dietetické potraviny a přípravky pro léčebné účely, dietní doplňky pro lidskou potřebu.

(511) 5

(540)

PPH

(111) **378584**

(220) 12.11.2019

(320) 12.11.2019

(442) 18.12.2019

(151) 25.03.2020

(730) **RSBP spol. s r.o.**, Pikartská 1337/7, Ostrava, Radvanice, 71600, CZ

(740) Patentový a známkový zástupce, Ing. Kateřina Gregorová, Jiráskovo náměstí 159/10, Ostrava, Moravská Ostrava, 70200

(210) O-559757

(510) (6) kovové tlakové lahve, kovové ventily (ne součástí strojů), kovové stavební a konstrukční materiály a prvky, trubky, potrubí, hadice a jejich příslušenství, včetně ventilů (kovové), kovové spojky pro potrubí, těsnící kovové uzávěry, kovové příruby (objímky) všechny výše uvedené výrobky související s potlačením výbuchu, s protiexplozní izolací, s protipožární a protiexplozní ochranou; (9) přístroje pro požární ochranu, hasicí přístroje a zařízení, hasicí systémy, čidla a detektory, požární hlásiče a signalizační zařízení, požární čidla, požární detektory, požární alarmy, bezpečnostní, zabezpečovací, ochranná a signalizační zařízení, elektrická protipožární poplašná zařízení, tlakový snímač, software, přístroje a zařízení pro potlačení výbuchu; (37) instalace, údržba a opravy požárních hlásičů, instalace, údržba a opravy požárních detekčních systémů, poskytování informací vztahujících se k opravám nebo údržbě požárních poplašných zařízení, poradenské služby vztahující se k instalaci vybavení pro prevenci požáru, montáž, údržba a opravy tlakových bezpečnostních zařízení, údržba a opravy průmyslových tlakových nádob, údržba a opravy systémů detekce

požáru, údržba a servis protipožárních a protiexplozních poplašných systémů, protipožární ochrana na stavbách, instalace průmyslové protipožární ochrany, služby elektrikářů, všechny výše uvedené služby související s potlačením výbuchu, s protiexplozní izolací, s protipožární a protiexplozní ochranou.

(511) 6, 9, 37
(540)

HRD

(111) **378585**

(220) 12.11.2019
(320) 12.11.2019
(442) 18.12.2019
(151) 25.03.2020
(730) **PRINT 3D s.r.o.**, Stupkova 957/12, Olomouc, Nová Ulice, 77900, CZ
(210) O-559778
(510) (9) USB hardware [hardware univerzálních sériových sběrnic].
(511) 9

(540)

CLICKADILE

(111) **378586**

(220) 15.11.2019
(320) 15.11.2019
(442) 18.12.2019
(151) 25.03.2020
(730) **Fatra, a.s.**, třída Tomáše Bati 1541, Napajedla, 76361, CZ
(210) O-559847

(510) (17) polotovary z plastických hmot (fólie, desky, profily), fólie z umělých hmot, kromě folií na balení, plastové fólie s možností kombinace s jinými plošnými materiály, fólie a desky z umělých hmot pro zemědělské účely, materiál na podkládání z umělých hmot, materiály těsnící, ucpávací a izolační, izolační tkaniny, izolace proti vlhkosti staveb, hydroizolační fólie (těsnění), tvarované a plošné fólie z plastických hmot na izolace staveb proti vlhkosti, nopové fólie z plastických hmot (izolační fólie), drenážní fólie, vlhkostní a radonová ochrana staveb, podkladní fólie a pojistné pásy a fólie pro střechy, ochranné a drenážní fólie z plastu; (19) stavební materiály nekovové, lišty (nekovové), výztuže z plastických hmot pro stavebnictví, stavební materiály pro ochranu základů a stěn a pro stabilizaci zeminy a drenáž, geotextilie, nopové fólie pro konstrukční účely, střechy nekovové, střešní materiály nekovové, materiály pro zelené střechy; (37) stavebnictví, stavitelství, opravy (stavebnictví), izolování proti vlhkosti, izolování staveb, poskytování stavebních informací, poskytování informací o opravách, stavební dozor, instalace střech, obnova střech, zajišťování a instalace vegetačních střech, služby týkající se péče o vegetační střechy v rámci této třídy; (42) konstrukční a projektová činnost, výzkum a vývoj v oboru plastických hmot a jejich aplikací.

(511) 17, 19, 37, 42

(540) **FATRA - ČESKÁ ZELENÁ STŘECHA**

(111) **378587**

(220) 15.11.2019
(320) 15.11.2019
(442) 18.12.2019
(151) 25.03.2020
(730) **Diocel spol. s r.o.**, Průmyslová 1306/7, Praha 10, Hostivař, 10200, CZ
(740) JUDr. Tomáš Lejček MBA, Slezská 169/10, Praha 2, 12000
(210) O-559854

(510) (5) lékařské přípravky, farmaceutické přípravky, minerální doplňky stravy, vitamínové a minerální přípravky, léčivé přípravky k léčbě střevních potíží, přípravky proti žaludeční nevolnosti, přípravky na močové cesty, dietní potraviny upravené pro lékařské účely, hygienické výrobky pro léčebné účely, antibakteriální a dezinfekční přípravky, bylinné detoxifikační přípravky, léčivé byliny, vitamínové kapky.

(511) 5

(540)

DIOCEL BIOMINERÁL

(111) **378588**

(220) 15.11.2019
(320) 15.11.2019

(442) 18.12.2019

(151) 25.03.2020

(730) **Vrkoč Václav**, Pod hřištěm 77/5, Praha 10, Dolní Měcholupy, 11101, CZ

(740) zaeRkované s.r.o., Vršovická 478/51, Praha 10, Vršovice, 10100

(210) O-559863

(510) (21) sklenice na pivo, nádoby na pivo, žejdlíky na pivo, džbány a džbánky na pivo; (35) merchandising, inzertní a propagační služby, maloobchodní prodej, zásilkový prodej a elektronický obchod (e-shop) prostřednictvím komunikačních sítí (internet) s pivem a pivovarnickými výrobky a sklenicemi, nádobami a džbány na pivo, obchodní informace, organizování propagačních nebo komerčních výstav a předvádění výrobků a služeb pro komerční a reklamní účely, přeskupování různých výrobků pro třetí osoby za účelem umožnit spotřebiteli pohodlně vybírat a kupovat (kromě přepravy), zpracování textů, psaní reklamních textů; (35) merchandising, inzertní a propagační služby, maloobchodní prodej, zásilkový prodej a elektronický obchod (e-shop) prostřednictvím komunikačních sítí (internet) s pivem a pivovarnickými výrobky a sklenicemi, nádobami a džbány na pivo, obchodní informace, organizování propagačních nebo komerčních výstav a předvádění výrobků a služeb pro komerční a reklamní účely, přeskupování různých výrobků pro třetí osoby za účelem umožnit spotřebiteli pohodlně vybírat a kupovat (kromě přepravy), zpracování textů, psaní reklamních textů; (32) piva a pivovarnické výrobky, nealkoholické pivo, zázvorové pivo, ochucené pivo, pšeničné pivo, pivo s nízkým obsahem alkoholu.

(511) 21, 32, 35

(540)

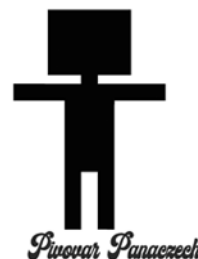

(111) **378589**

(220) 16.11.2019

(320) 16.11.2019

(442) 18.12.2019

(151) 25.03.2020

(730) **Datagro s.r.o.**, Helfertova 538/43, Brno, Černá Pole, 61300, CZ

(210) O-559872

(510) (32) pivo a pivovarnické výrobky; (35) reklamní, marketingové a propagační služby.

(511) 32, 35

(540)

KlasIQ

(111) **378590**

(220) 17.11.2019

(320) 17.11.2019

(442) 18.12.2019

(151) 25.03.2020

(730) **JCA REALITNÍ s.r.o.**, Čsl. armády 2113/58, Most, 43401, CZ

(740) Mgr. PETR ŽIŽKA, advokátní kancelář, Mgr. Petr Žižka, advokát, Sedláčkova 209/16, Plzeň, Vnitřní Město, 30100

(210) O-559875

(591) Barevná

(510) (35) marketing nemovitostí, inzerce komerčních nebo obytných nemovitostí, reklamní služby v oblasti nemovitostí, marketingová analýza trhu s nemovitostmi; (36) realitní kancelář, pojištění nemovitostí (realit), služby nemovitostní (realitní služby), nemovitostní (realitní) konzultační služby, služby realitních kancelářů na pronájem pozemků, služby realitních kancelářů na pronájem budov, služby realitní kanceláře v oblasti rezidenčních nemovitostí, služby realitní kanceláře pro prodej a pronájem budov, služby realitní kanceláře pro prodej a pronájem firem, poskytování informací v oblasti trhu s nemovitostmi (realitami), realitní služby vztahující se ke správě investic do nemovitostí, služby realitních kancelářů vztahující se k nákupu a prodeji pozemků, služby realitních kancelářů

vztahující se k nákupu a prodeji budov, odhady nemovitostí, oceňování nemovitostí, vyhledávání obytných nemovitostí, investice do nemovitostí, správa nemovitostí spojená s transakcemi nemovitostí, pronájem kanceláří [nemovitostí], management investic do nemovitostí, správa nemovitostí v zahradnictví, asistence při koupi nemovitostí, konzultace při koupi nemovitostí, zprostředkování v oblasti nemovitostí, makléřské služby v oblasti nemovitostí, poradenské služby v oblasti oceňování nemovitostí, poradenství v oblasti hypoték na obytné nemovitosti; (42) odhadování nemovitostí.

(511) 35, 36, 42
(540)



(111) **378591**

(220) 17.11.2019
(320) 17.11.2019
(442) 18.12.2019
(151) 25.03.2020

(730) **Semrádová Pavlína**, Nýdecká 445, Praha 9, Letňany, 19900, CZ
(740) Mgr. PETR ŽIŽKA, advokátní kancelář, Mgr. Petr Žižka, advokát, Sedláčkova 209/16, Plzeň, Vnitřní Město, 30100

(210) O-559876

(591) Barevná

(510) (23) vlákna, nitě a příze, bavlna na látání, bavlněné příze, cívky nití, elastické nitě a příze pro textilní účely pružné nitě a příze pro textilní účely, galanterie (nitě), hedvábné nitě a příze, jutové nitě a příze, kašmírová příze, konopná vlákna a příze, kroucené nitě a příze, látací nitě a příze, lesklé hedvábné nitě a příze obsahující směsi hedvábní, nitě a příze obsahující směsi vlny, nitě a příze obsahující směsi konopí, nitě a příze z kroucené bavlny, nitě a příze z plastových materiálů pro textilní účely, nitě a příze z polosyntetických vláken (chemicky ošetřená příze z přírodních vláken), nitě a příze z regenerovaných vláken (k textilnímu použití), nitě a příze ze syntetických vláken, nitě na šití k textilnímu použití, pletací nitě, předená bavlna, předená hedvábná příze, předené nitě a příze; (24) látky, textilie, bavlněná látka se vzorkem, bavlněné látky, bavlněné textilie, bytový textil jako textilní kusové zboží, čalounické látky, damašek (tkanina), dárková balení z látky, džínová látka, elastické látky na oděvy, elastické tkané textilní materiály, elastické tkaniny, etamin (síťovina), flanel, flis vyrobený z kopolymerů, gáza (látka), hedvábní [látky], hedvábné látky pro tištěné vzory, kapesníky jako kusový textil, kašmírové látky, konopná síťovina (látka), krajkové látky, košiloviny, krep (látka), krepon (jemná vlněná tkanina), kusové zboží z textilních materiálů s vrstvenou pryží, kusový textil na nábytek, kusový textil na výrobu ložních pokrývek, kusový textil na výrobu oděvů, kusový textil na výrobu ochranných oděvů, kusový textil na výrobu povlaků na polštáře, kusový textil na výrobu ručníků, kusový textil na výrobu záclon, závěsů, kusový textil z bavlny, kusový textil z tartanu, kusový textil ze umělých materiálů, látka na dámské spodní prádlo, látka na výrobu dámské konfekce, látka na výrobu pánské konfekce, látky a tkaniny použité při výrobě oděvů, látky imitující zvířecí kůže, látky jako textilní zboží v rolích, látky na výrobu záclon, látky na výrobu zahradního nábytku, látky s ozdobnými motivy na vyšívání, látky vyrobené ze syntetických přízí, látky z česané příze, látky z konopné příze, látky z vlněné příze, látky ze směsové elastické příze, len, manšestrové tkaniny, marabutová textilie [jemná hedvábná látka], materiály na bytový textil, nepromokavé látky, netkané látky, oděvní textilie, potíštěné látky, sada látek na výrobu prošívaných příkrývek, samet, semišové textilie, směšové látky z vlny a bavlny, směšové látky z hedvábní a vlny, směšové látky z hedvábní a bavlny, směšové látky převážně z vlny, směšová látka z hedvábní, směšové tkaniny převážně z bavlny, směšové tkaniny z konopí a bavlny, střížené látky na šití, syntetické náhražky tkanin, textilie do ložnice, textilie na výrobu oděvního zboží, textilie na výrobu povlaků na polštáře, textilie na výrobu prádla, textilie na výrobu prostěradel, textilie na výrobu příkrývek, textilie na výrobu sportovních ručníků, textilie na výrobu tašek, textilie na výrobu tapet, textilie na výrobu textilního zboží do domácnosti, textilie netkané, textilie s imitací zvířecích kůží, textilie ze sametu, textilie ze saténu, textilní látky, domácí textil, textilní výrobky a náhradní součásti pro textilní výrobky, potahy a povlaky na nábytek, látkové potahy na nábytek

(snímatelné), přehozy na pohovky, hotové záclony, interiérové a venkovní závěsy, krajkové záclony, látkové záclonky, mokety (závěsy), okenní záclony, sprchové závěsy, záclony a závěsy, ložní prádlo a příkrývky, bavlněné příkrývky, dětské deky, hedvábné příkrývky, ložní a stolní prádlo, ložní příkrývky z hedvábní, nebesa (ložní prádlo), peřiny, pokrývky na polštáře, pokrývky na matraci, pokrývky na postele, pokrývky polštářové ozdobné, prošívané pokrývky, prostěradla [látková]; (26) příslušenství a doplňky oblečení (galanterie), šicí potřeby a ozdobné textilní výrobky, číslice a písmena na označení prádla, brože [jako oděvní doplňky], cvoky (cvočky) na oděvy, elastické stuhu, galanterní stuhu, galanterie, girlandy [výšivky], háčkové a poutkové uzávěry, háčky (jehly) s uzavíratelným očkem, jehelníčky, hedvábné stuhu, jehly, kanýry k oděvům, karabinky, kazety na jehly, klínky pro límce, klipsy na šle, knoflíky, knoflíky na košile, knoflíky na límečky, korálky jiné než pro výrobu šperků (galanterie), kostice na oděvy, krajka, lemovací krajky, lemovky, lemy a obruby na oděvy, mašle a stuhu, nikoli z papíru, k balení dárků, náprstky, nášivky [galanterie], ozdobné knoflíky, ozdobné lemy (na oděvy), ozdobné prvky na oděvy, ozdobné stužky, ozdoby textilních výrobků (nažehlovací -), pajetky na oděvy, plastové zipy, pletací jehlice, patentky k halenkám, patentní knoflíky na oděvy, přezky, spony na oděvy, šaty, šicí jehly, špendlíky.

(511) 23, 24, 26
(540)



(111) **378592**

(220) 17.11.2019
(320) 17.11.2019
(442) 18.12.2019
(151) 25.03.2020

(730) **CZ pěna s.r.o.**, č. p. 224, Hosín, 37361, CZ

(740) Mgr. PETR ŽIŽKA, advokátní kancelář, Mgr. Petr Žižka, advokát, Sedláčkova 209/16, Plzeň, Vnitřní Město, 30100

(210) O-559877

(591) Barevná

(510) (17) polyester (izolace), izolace ke stavebním účelům, tepelná izolace ze silikonové pěny, pěna používaná jako tepelná izolace, izolace proti průvanu vyrobená z pěnové gumy, pěna v blocích používaná jako tepelná izolace, pěnová izolace pro použití ve stavebnictví, polyuretanová pěna na izolační účely, pěna používaná na zvukovou izolaci, pěna používaná k tlumení hluku, tvarovaná pěna jako výplňový materiál, pěna používaná jako tepelný štít, polyuretanová pěna v blocích; (37) izolace střeš, izolace budov, tepelná izolace oken, izolace stávajících budov, izolace proti průvanu, izolace venkovních zdí, tepelné izolace budov, izolace proti vlhkosti [budovy], izolace a těsnění budov, opravy a izolace okenních spojů, stavebnictví, stavebnictví, stavitelství.

(511) 17, 37
(540)



(111) **378593**

(220) 18.11.2019
(320) 18.11.2019
(442) 18.12.2019
(151) 25.03.2020

(730) **2 JCP a.s.**, č. p. 126, Račice, 41108, CZ

(740) PROPATENT, Ing. Vlasta Sedláčková, patentový zástupce, Pod Pekařkou 107/1, Praha 4, Podolí, 14700

(210) O-559899

(510) (6) ocelové konstrukce, ocelové potrubí, tlakové kovové nádoby a potrubí, akustické systémy z kovových materiálů plněné anorganickými materiály a textílem; (11) ventilační systémy, pulsní filtry pro plynové potrubí, sací a výfukové systémy pro plynové turbíny; (37) montáž, opravy, revize a

zkoušky tlakových a plynových zařízení, plnění nádob plynu, topenářství, vodoinstalatérství; (40) obrábění kovů, zpracování plechů.
(511) 6, 11, 37, 40
(540)

2 JCP

(111) **378594**
(220) 19.11.2019
(320) 19.11.2019
(442) 18.12.2019
(151) 25.03.2020
(730) **Bek Martin**, Zahradní 250, Otice, 74781, CZ
(210) O-559921
(510) (41) organizace kulturních akcí, zábavních aktivit, koncertů, tanečních vystoupení, tattoo soutěže, umělecké výstavy.
(511) 41
(540)

Tattoo Session Silesia

(111) **378595**
(220) 19.11.2019
(320) 19.11.2019
(442) 18.12.2019
(151) 25.03.2020
(730) **OK GROUP a.s.**, Mánesova 3014/16, Brno, Královo Pole, 61200, CZ
(740) Kania, Sedlák, Smola, s.r.o., Mendlovo náměstí 907/1a, Brno, Staré Brno, 60300
(210) O-559936
(510) (36) pojištění, služby finanční, služby peněžní, služby nemovitostní.
(511) 36
(540)

OKB

(111) **378596**
(220) 19.11.2019
(320) 19.11.2019
(442) 18.12.2019
(151) 25.03.2020
(730) **OK GROUP a.s.**, Mánesova 3014/16, Brno, Královo Pole, 61200, CZ
(740) Kania, Sedlák, Smola, s.r.o., Mendlovo náměstí 907/1a, Brno, Staré Brno, 60300
(210) O-559937
(510) (36) pojištění, služby finanční, služby peněžní, služby nemovitostní.
(511) 36
(540)

OKK

(111) **378597**
(220) 19.11.2019
(320) 19.11.2019
(442) 18.12.2019
(151) 25.03.2020
(730) **OK GROUP a.s.**, Mánesova 3014/16, Brno, Královo Pole, 61200, CZ
(740) Kania, Sedlák, Smola, s.r.o., Mendlovo náměstí 907/1a, Brno, Staré Brno, 60300
(210) O-559938
(510) (36) pojištění, služby finanční, služby peněžní, služby nemovitostní.
(511) 36
(540)

OKP

(111) **378598**
(220) 19.11.2019
(320) 19.11.2019
(442) 18.12.2019
(151) 25.03.2020
(730) **OK GROUP a.s.**, Mánesova 3014/16, Brno, Královo Pole, 61200, CZ
(740) Kania, Sedlák, Smola, s.r.o., Mendlovo náměstí 907/1a, Brno, Staré Brno, 60300
(210) O-559939
(510) (36) pojištění, služby finanční, služby peněžní, služby nemovitostní.

(511) 36
(540)

OKH

(111) **378599**
(220) 19.11.2019
(320) 19.11.2019
(442) 18.12.2019
(151) 25.03.2020
(730) **SANOFI**, rue La Boétie 54, 75008 Paris, FR
(740) Čermák a spol., JUDr. Karel Čermák Ph.D., LL.M., Elišky Peškové 735/15, Praha 5, Smíchov, 15000
(210) O-559949
(510) (5) farmaceutické preparáty, farmaceutické výrobky pro úlevu od bolesti, analgetika.
(511) 5
(540)

BALGINEX

(111) **378600**
(220) 19.11.2019
(320) 19.11.2019
(442) 18.12.2019
(151) 25.03.2020
(730) **GDS POWER s.r.o.**, 275, Kublov, 26741, CZ
(740) Jindyne s.r.o., U Statku 77, Mnichovo Hradiště, Hněvousice, 29501
(210) O-559952
(591) Barevná
(510) (9) mobilní aplikace; (16) učební pomůcky; (41) služby v oblasti vzdělávání; (42) software jako služba (aplikace bez možnosti stažení).
(511) 9, 16, 41, 42
(540)



(111) **378601**
(220) 19.11.2019
(320) 19.11.2019
(442) 18.12.2019
(151) 25.03.2020
(730) **SEVIN s.r.o.**, Na Pankráci 449/11, Praha 4, Nusle, 14000, CZ
(210) O-559956
(510) (43) restaurace, restaurace (služby), gril - restaurace, restaurace s odnosem jídel s sebou, poskytování jídla a nápojů, restaurace rychlého občerstvení (služby).
(511) 43
(540)

ARGUMENT

(111) **378602**
(220) 20.11.2019
(320) 20.11.2019
(442) 18.12.2019
(151) 25.03.2020
(730) **Mom4moms, s.r.o.**, U Vlachovky 1204/5, Praha 8, Libeň, 18200, CZ
(210) O-559964
(510) (9) nahraný obsah (počítačové programy, data a informace), software, počítačový software, interaktivní software, aplikační software, interaktivní počítačový software, počítačový software (programy), software na hry; (35)

internetový marketing, poskytování marketingových informací prostřednictvím internetových stránek, reklamní, marketingové a propagační služby, služby zaměřené na správu on-line komunity; (41) služby v oblasti vzdělávání, zábavy a sportu, poskytování vzdělávání, předškolní vzdělávání, vzdělávání dospělých, obchodní vzdělávání.

(511) 9, 35, 41
(540)

Mom4moms

(111) **378603**

(220) 22.11.2019
(320) 22.11.2019
(442) 18.12.2019
(151) 25.03.2020

(730) **MADETA a.s.**, Rudolfovská tř. 246/83, České Budějovice, České Budějovice 4, 37001, CZ

(740) PatentCentrum Sedlák & Partners s.r.o., Okružní 2824, České Budějovice, České Budějovice 3, 37001

(210) O-560024

(510) (16) papír, lepenka, tiskoviny a polygrafické výrobky všeho druhu, a to časopisy, knihy, periodika, brožury, plakáty, prospekty, fotografie, kartónové obaly, papírové tašky, letáky, katalogy, kalendáře, periodické a neperiodické tiskoviny; (29) mléko a mléčné výrobky, smetanové krémy, mléčné nápoje, konzervovaná, mražená, sušená a vařená zelenina a ovoce, želé, džemy, maso, ryby, drůbež a zvěřina, masové výtažky, vejce, oleje a tuky jedlé; (35) velkoobchod, maloobchod, zprostředkovatelské služby v oblasti obchodu s výrobky výše uvedenými ve tř. 29, jmenovitě mléko a mléčné výrobky, smetanové krémy, mléčné nápoje, konzervovaná, mražená, sušená a vařená zelenina a ovoce, želé, džemy, maso, ryby, drůbež a zvěřina, masové výtažky, vejce, oleje a tuky jedlé, reklamní, propagační a inzertní služby včetně inzerce a reklamy poskytované v počítačových, telekomunikačních a obdobných sítích, reklama v rozhlasovém a televizním vysílání, outdoorová reklama, informační servis a poradenské služby v oblasti obchodu, průzkum trhu a cílený marketing, zasilání reklamních materiálů, administrativní zpracování objednávek a organizování zásilkových služeb v rámci této třídy, předvádění zboží.

(511) 16, 29, 35

(540) **MADETA JIHOČESKÉ MLÉKO**

(111) **378604**

(220) 22.11.2019
(320) 22.11.2019
(442) 18.12.2019
(151) 25.03.2020

(730) **MADETA a.s.**, Rudolfovská tř. 246/83, České Budějovice, České Budějovice 4, 37001, CZ

(740) PatentCentrum Sedlák & Partners s.r.o., Okružní 2824, České Budějovice, České Budějovice 3, 37001

(210) O-560025

(510) (16) papír, lepenka, tiskoviny a polygrafické výrobky všeho druhu, a to časopisy, knihy, periodika, brožury, plakáty, prospekty, fotografie, kartónové obaly, papírové tašky, letáky, katalogy, kalendáře, periodické a neperiodické tiskoviny; (29) mléko a mléčné výrobky, smetanové krémy, mléčné nápoje, konzervovaná, mražená, sušená a vařená zelenina a ovoce, želé, džemy, maso, ryby, drůbež a zvěřina, masové výtažky, vejce, oleje a tuky jedlé; (35) velkoobchod, maloobchod, zprostředkovatelské služby v oblasti obchodu s výrobky výše uvedenými ve tř. 29, jmenovitě mléko a mléčné výrobky, smetanové krémy, mléčné nápoje, konzervovaná, mražená, sušená a vařená zelenina a ovoce, želé, džemy, maso, ryby, drůbež a zvěřina, masové výtažky, vejce, oleje a tuky jedlé, reklamní, propagační a inzertní služby včetně inzerce a reklamy poskytované v počítačových, telekomunikačních a obdobných sítích, reklama v rozhlasovém a televizním vysílání, outdoorová reklama, informační servis a poradenské služby v oblasti obchodu, průzkum trhu a cílený marketing, zasilání reklamních materiálů, administrativní zpracování objednávek a organizování zásilkových služeb v rámci této třídy, předvádění zboží.

(511) 16, 29, 35

(540) **MADETA JIHOČESKÁ SMETANA**

(111) **378605**

(220) 22.11.2019

(320) 22.11.2019

(442) 18.12.2019

(151) 25.03.2020

(730) **MADETA a.s.**, Rudolfovská tř. 246/83, České Budějovice, České Budějovice 4, 37001, CZ

(740) PatentCentrum Sedlák & Partners s.r.o., Okružní 2824, České Budějovice, České Budějovice 3, 37001

(210) O-560026

(510) (16) papír, lepenka, tiskoviny a polygrafické výrobky všeho druhu, a to časopisy, knihy, periodika, brožury, plakáty, prospekty, fotografie, kartónové obaly, papírové tašky, letáky, katalogy, kalendáře, periodické a neperiodické tiskoviny; (29) mléko a mléčné výrobky, smetanové krémy, mléčné nápoje, konzervovaná, mražená, sušená a vařená zelenina a ovoce, želé, džemy, maso, ryby, drůbež a zvěřina, masové výtažky, vejce, oleje a tuky jedlé; (35) velkoobchod, maloobchod, zprostředkovatelské služby v oblasti obchodu s výrobky výše uvedenými ve tř. 29, jmenovitě mléko a mléčné výrobky, smetanové krémy, mléčné nápoje, konzervovaná, mražená, sušená a vařená zelenina a ovoce, želé, džemy, maso, ryby, drůbež a zvěřina, masové výtažky, vejce, oleje a tuky jedlé, reklamní, propagační a inzertní služby včetně inzerce a reklamy poskytované v počítačových, telekomunikačních a obdobných sítích, reklama v rozhlasovém a televizním vysílání, outdoorová reklama, informační servis a poradenské služby v oblasti obchodu, průzkum trhu a cílený marketing, zasilání reklamních materiálů, administrativní zpracování objednávek a organizování zásilkových služeb v rámci této třídy, předvádění zboží.

(511) 16, 29, 35

(540) **MADETA JIHOČESKÁ ZAKYŠANÁ SMETANA**

(111) **378606**

(220) 22.11.2019

(320) 22.11.2019

(442) 18.12.2019

(151) 25.03.2020

(730) **MADETA a.s.**, Rudolfovská tř. 246/83, České Budějovice, České Budějovice 4, 37001, CZ

(740) PatentCentrum Sedlák & Partners s.r.o., Okružní 2824, České Budějovice, České Budějovice 3, 37001

(210) O-560027

(510) (16) papír, lepenka, tiskoviny a polygrafické výrobky všeho druhu, a to časopisy, knihy, periodika, brožury, plakáty, prospekty, fotografie, kartónové obaly, papírové tašky, letáky, katalogy, kalendáře, periodické a neperiodické tiskoviny; (29) mléko a mléčné výrobky, smetanové krémy, mléčné nápoje, konzervovaná, mražená, sušená a vařená zelenina a ovoce, želé, džemy, maso, ryby, drůbež a zvěřina, masové výtažky, vejce, oleje a tuky jedlé; (35) velkoobchod, maloobchod, zprostředkovatelské služby v oblasti obchodu s výrobky výše uvedenými ve tř. 29, jmenovitě mléko a mléčné výrobky, smetanové krémy, mléčné nápoje, konzervovaná, mražená, sušená a vařená zelenina a ovoce, želé, džemy, maso, ryby, drůbež a zvěřina, masové výtažky, vejce, oleje a tuky jedlé, reklamní, propagační a inzertní služby včetně inzerce a reklamy poskytované v počítačových, telekomunikačních a obdobných sítích, reklama v rozhlasovém a televizním vysílání, outdoorová reklama, informační servis a poradenské služby v oblasti obchodu, průzkum trhu a cílený marketing, zasilání reklamních materiálů, administrativní zpracování objednávek a organizování zásilkových služeb v rámci této třídy, předvádění zboží.

(511) 16, 29, 35

(540) **MADETA JIHOČESKÝ NATURE**

(111) **378607**

(220) 22.11.2019

(320) 22.11.2019

(442) 18.12.2019

(151) 25.03.2020

(730) **MADETA a.s.**, Rudolfovská tř. 246/83, České Budějovice, České Budějovice 4, 37001, CZ

(740) PatentCentrum Sedlák & Partners s.r.o., Okružní 2824, České Budějovice, České Budějovice 3, 37001

(210) O-560028

(510) (16) papír, lepenka, tiskoviny a polygrafické výrobky všeho druhu, a to časopisy, knihy, periodika, brožury, plakáty, prospekty, fotografie, kartónové obaly, papírové tašky, letáky, katalogy, kalendáře, periodické a

neperiodické tiskoviny; (29) mléko a mléčné výrobky, smetanové krémy, mléčné nápoje, konzervovaná, mražená, sušená a vařená zelenina a ovoce, želé, džemy, maso, ryby, drůbež a zvěřina, masové výtažky, vejce, oleje a tuky jedlé; (35) velkoobchod, maloobchod, zprostředkovatelské služby v oblasti obchodu s výrobky výše uvedenými ve tř. 29, jmenovitě mléko a mléčné výrobky, smetanové krémy, mléčné nápoje, konzervovaná, mražená, sušená a vařená zelenina a ovoce, želé, džemy, maso, ryby, drůbež a zvěřina, masové výtažky, vejce, oleje a tuky jedlé, reklamní, propagační a inzertní služby včetně inzerce a reklamy poskytované v počítačových, telekomunikačních a obdobných sítích, reklama v rozhlasovém a televizním vysílání, outdoorová reklama, informační servis a poradenské služby v oblasti obchodu, průzkum trhu a cílený marketing, zaslání reklamních materiálů, administrativní zpracování objednávek a organizování zásilkových služeb v rámci této třídy, předvádění zboží.

(511) 16, 29, 35

(540) **MADETA JIHOČESKÝ TVAROH**

(111) **378608**

(220) 22.11.2019

(320) 22.11.2019

(442) 18.12.2019

(151) 25.03.2020

(730) **MADETA a.s.**, Rudolfovská tř. 246/83, České Budějovice, České Budějovice 4, 37001, CZ

(740) PatentCentrum Sedlák & Partners s.r.o., Okružní 2824, České Budějovice, České Budějovice 3, 37001

(210) O-560029

(510) (16) papír, lepenka, tiskoviny a polygrafické výrobky všeho druhu, a to časopisy, knihy, periodika, brožury, plakáty, prospekty, fotografie, kartónové obaly, papírové tašky, letáky, katalogy, kalendáře, periodické a neperiodické tiskoviny; (29) mléko a mléčné výrobky, smetanové krémy, mléčné nápoje, konzervovaná, mražená, sušená a vařená zelenina a ovoce, želé, džemy, maso, ryby, drůbež a zvěřina, masové výtažky, vejce, oleje a tuky jedlé; (35) velkoobchod, maloobchod, zprostředkovatelské služby v oblasti obchodu s výrobky výše uvedenými ve tř. 29, jmenovitě mléko a mléčné výrobky, smetanové krémy, mléčné nápoje, konzervovaná, mražená, sušená a vařená zelenina a ovoce, želé, džemy, maso, ryby, drůbež a zvěřina, masové výtažky, vejce, oleje a tuky jedlé, reklamní, propagační a inzertní služby včetně inzerce a reklamy poskytované v počítačových, telekomunikačních a obdobných sítích, reklama v rozhlasovém a televizním vysílání, outdoorová reklama, informační servis a poradenské služby v oblasti obchodu, průzkum trhu a cílený marketing, zaslání reklamních materiálů, administrativní zpracování objednávek a organizování zásilkových služeb v rámci této třídy, předvádění zboží.

(511) 16, 29, 35

(540) **MADETA JIHOČESKÁ TVAROHOVÁ
POMAZÁNKA**

(111) **378609**

(220) 22.11.2019

(320) 22.11.2019

(442) 18.12.2019

(151) 25.03.2020

(730) **MADETA a.s.**, Rudolfovská tř. 246/83, České Budějovice, České Budějovice 4, 37001, CZ

(740) PatentCentrum Sedlák & Partners s.r.o., Okružní 2824, České Budějovice, České Budějovice 3, 37001

(210) O-560030

(510) (16) papír, lepenka, tiskoviny a polygrafické výrobky všeho druhu, a to časopisy, knihy, periodika, brožury, plakáty, prospekty, fotografie, kartónové obaly, papírové tašky, letáky, katalogy, kalendáře, periodické a neperiodické tiskoviny; (29) mléko a mléčné výrobky, smetanové krémy, mléčné nápoje, konzervovaná, mražená, sušená a vařená zelenina a ovoce, želé, džemy, maso, ryby, drůbež a zvěřina, masové výtažky, vejce, oleje a tuky jedlé; (35) velkoobchod, maloobchod, zprostředkovatelské služby v oblasti obchodu s výrobky výše uvedenými ve tř. 29, jmenovitě mléko a mléčné výrobky, smetanové krémy, mléčné nápoje, konzervovaná, mražená, sušená a vařená zelenina a ovoce, želé, džemy, maso, ryby, drůbež a zvěřina, masové výtažky, vejce, oleje a tuky jedlé, reklamní, propagační a inzertní služby včetně inzerce a reklamy poskytované v počítačových, telekomunikačních a obdobných sítích, reklama v rozhlasovém a televizním vysílání, outdoorová reklama, informační servis a poradenské služby v

oblasti obchodu, průzkum trhu a cílený marketing, zaslání reklamních materiálů, administrativní zpracování objednávek a organizování zásilkových služeb v rámci této třídy, předvádění zboží.

(511) 16, 29, 35

(540) **MADETA JIHOČESKÝ TVAROH S
JOGURTEM**

(111) **378610**

(220) 22.11.2019

(320) 22.11.2019

(442) 18.12.2019

(151) 25.03.2020

(730) **MADETA a.s.**, Rudolfovská tř. 246/83, České Budějovice, České Budějovice 4, 37001, CZ

(740) PatentCentrum Sedlák & Partners s.r.o., Okružní 2824, České Budějovice, České Budějovice 3, 37001

(210) O-560032

(510) (16) papír, lepenka, tiskoviny a polygrafické výrobky všeho druhu, a to časopisy, knihy, periodika, brožury, plakáty, prospekty, fotografie, kartónové obaly, papírové tašky, letáky, katalogy, kalendáře, periodické a neperiodické tiskoviny; (29) mléko a mléčné výrobky, smetanové krémy, mléčné nápoje, konzervovaná, mražená, sušená a vařená zelenina a ovoce, želé, džemy, maso, ryby, drůbež a zvěřina, masové výtažky, vejce, oleje a tuky jedlé; (35) velkoobchod, maloobchod, zprostředkovatelské služby v oblasti obchodu s výrobky výše uvedenými ve tř. 29, jmenovitě mléko a mléčné výrobky, smetanové krémy, mléčné nápoje, konzervovaná, mražená, sušená a vařená zelenina a ovoce, želé, džemy, maso, ryby, drůbež a zvěřina, masové výtažky, vejce, oleje a tuky jedlé, reklamní, propagační a inzertní služby včetně inzerce a reklamy poskytované v počítačových, telekomunikačních a obdobných sítích, reklama v rozhlasovém a televizním vysílání, outdoorová reklama, informační servis a poradenské služby v oblasti obchodu, průzkum trhu a cílený marketing, zaslání reklamních materiálů, administrativní zpracování objednávek a organizování zásilkových služeb v rámci této třídy, předvádění zboží.

(511) 16, 29, 35

(540) **MADETA JIHOČESKÉ PODMÁSLÍ
KYSANÉ**

(111) **378611**

(220) 22.11.2019

(320) 22.11.2019

(442) 18.12.2019

(151) 25.03.2020

(730) **MADETA a.s.**, Rudolfovská tř. 246/83, České Budějovice, České Budějovice 4, 37001, CZ

(740) PatentCentrum Sedlák & Partners s.r.o., Okružní 2824, České Budějovice, České Budějovice 3, 37001

(210) O-560033

(510) (16) papír, lepenka, tiskoviny a polygrafické výrobky všeho druhu, a to časopisy, knihy, periodika, brožury, plakáty, prospekty, fotografie, kartónové obaly, papírové tašky, letáky, katalogy, kalendáře, periodické a neperiodické tiskoviny; (29) mléko a mléčné výrobky, smetanové krémy, mléčné nápoje, konzervovaná, mražená, sušená a vařená zelenina a ovoce, želé, džemy, maso, ryby, drůbež a zvěřina, masové výtažky, vejce, oleje a tuky jedlé; (35) velkoobchod, maloobchod, zprostředkovatelské služby v oblasti obchodu s výrobky výše uvedenými ve tř. 29, jmenovitě mléko a mléčné výrobky, smetanové krémy, mléčné nápoje, konzervovaná, mražená, sušená a vařená zelenina a ovoce, želé, džemy, maso, ryby, drůbež a zvěřina, masové výtažky, vejce, oleje a tuky jedlé, reklamní, propagační a inzertní služby včetně inzerce a reklamy poskytované v počítačových, telekomunikačních a obdobných sítích, reklama v rozhlasovém a televizním vysílání, outdoorová reklama, informační servis a poradenské služby v oblasti obchodu, průzkum trhu a cílený marketing, zaslání reklamních materiálů, administrativní zpracování objednávek a organizování zásilkových služeb v rámci této třídy, předvádění zboží.

(511) 16, 29, 35

(540) **MADETA JIHOČESKÉ MÁSLŮ**

- (111) **378612**
(220) 22.11.2019
(320) 22.11.2019
(442) 18.12.2019
(151) 25.03.2020
(730) **MADETA a.s.**, Rudolfovská tř. 246/83, České Budějovice, České Budějovice 4, 37001, CZ
(740) PatentCentrum Sedlák & Partners s.r.o., Okružní 2824, České Budějovice, České Budějovice 3, 37001
(210) O-560034
(510) (16) papír, lepenka, tiskoviny a polygrafické výrobky všeho druhu, a to časopisy, knihy, periodika, brožury, plakáty, prospekty, fotografie, kartónové obaly, papírové tašky, letáky, katalogy, kalendáře, periodické a neperiodické tiskoviny; (29) mléko a mléčné výrobky, smetanové krémy, mléčné nápoje, konzervovaná, mražená, sušená a vařená zelenina a ovoce, želé, džemy, maso, ryby, drůbež a zvěřina, masové výtažky, vejce, oleje a tuky jedlé; (35) velkoobchod, maloobchod, zprostředkovatelské služby v oblasti obchodu s výrobky výše uvedenými ve tř. 29, jmenovitě mléko a mléčné výrobky, smetanové krémy, mléčné nápoje, konzervovaná, mražená, sušená a vařená zelenina a ovoce, želé, džemy, maso, ryby, drůbež a zvěřina, masové výtažky, vejce, oleje a tuky jedlé, reklamní, propagační a inzertní služby včetně inzerce a reklamy poskytované v počítačových, telekomunikačních a obdobných sítích, reklama v rozhlasovém a televizním vysílání, outdoorová reklama, informační servis a poradenské služby v oblasti obchodu, průzkum trhu a cílený marketing, zasilání reklamních materiálů, administrativní zpracování objednávek a organizování zásilkových služeb v rámci této třídy, předvádění zboží.

(511) 16, 29, 35

(540) **MADETA JIHOČESKÝ COTTAGE**

- (111) **378613**
(220) 22.11.2019
(320) 22.11.2019
(442) 18.12.2019
(151) 25.03.2020
(730) **MADETA a.s.**, Rudolfovská tř. 246/83, České Budějovice, České Budějovice 4, 37001, CZ
(740) PatentCentrum Sedlák & Partners s.r.o., Okružní 2824, České Budějovice, České Budějovice 3, 37001
(210) O-560035
(510) (16) papír, lepenka, tiskoviny a polygrafické výrobky všeho druhu, a to časopisy, knihy, periodika, brožury, plakáty, prospekty, fotografie, kartónové obaly, papírové tašky, letáky, katalogy, kalendáře, periodické a neperiodické tiskoviny; (29) mléko a mléčné výrobky, smetanové krémy, mléčné nápoje, konzervovaná, mražená, sušená a vařená zelenina a ovoce, želé, džemy, maso, ryby, drůbež a zvěřina, masové výtažky, vejce, oleje a tuky jedlé; (35) velkoobchod, maloobchod, zprostředkovatelské služby v oblasti obchodu s výrobky výše uvedenými ve tř. 29, jmenovitě mléko a mléčné výrobky, smetanové krémy, mléčné nápoje, konzervovaná, mražená, sušená a vařená zelenina a ovoce, želé, džemy, maso, ryby, drůbež a zvěřina, masové výtažky, vejce, oleje a tuky jedlé, reklamní, propagační a inzertní služby včetně inzerce a reklamy poskytované v počítačových, telekomunikačních a obdobných sítích, reklama v rozhlasovém a televizním vysílání, outdoorová reklama, informační servis a poradenské služby v oblasti obchodu, průzkum trhu a cílený marketing, zasilání reklamních materiálů, administrativní zpracování objednávek a organizování zásilkových služeb v rámci této třídy, předvádění zboží.

(511) 16, 29, 35

(540) **MADETA JIHOČESKÉ LIPNO**

- (111) **378614**
(220) 22.11.2019
(320) 22.11.2019
(442) 18.12.2019
(151) 25.03.2020
(730) **MADETA a.s.**, Rudolfovská tř. 246/83, České Budějovice, České Budějovice 4, 37001, CZ
(740) PatentCentrum Sedlák & Partners s.r.o., Okružní 2824, České Budějovice, České Budějovice 3, 37001
(210) O-560036
(510) (16) papír, lepenka, tiskoviny a polygrafické výrobky všeho druhu, a to časopisy, knihy, periodika, brožury, plakáty, prospekty, fotografie,

kartónové obaly, papírové tašky, letáky, katalogy, kalendáře, periodické a neperiodické tiskoviny; (29) mléko a mléčné výrobky, smetanové krémy, mléčné nápoje, konzervovaná, mražená, sušená a vařená zelenina a ovoce, želé, džemy, maso, ryby, drůbež a zvěřina, masové výtažky, vejce, oleje a tuky jedlé; (35) velkoobchod, maloobchod, zprostředkovatelské služby v oblasti obchodu s výrobky výše uvedenými ve tř. 29, jmenovitě mléko a mléčné výrobky, smetanové krémy, mléčné nápoje, konzervovaná, mražená, sušená a vařená zelenina a ovoce, želé, džemy, maso, ryby, drůbež a zvěřina, masové výtažky, vejce, oleje a tuky jedlé, reklamní, propagační a inzertní služby včetně inzerce a reklamy poskytované v počítačových, telekomunikačních a obdobných sítích, reklama v rozhlasovém a televizním vysílání, outdoorová reklama, informační servis a poradenské služby v oblasti obchodu, průzkum trhu a cílený marketing, zasilání reklamních materiálů, administrativní zpracování objednávek a organizování zásilkových služeb v rámci této třídy, předvádění zboží.

(511) 16, 29, 35

(540) **MADETA JIHOČESKÁ NIVA SÝROVÁ POMAZÁNKA**

- (111) **378615**
(220) 22.11.2019
(320) 22.11.2019
(442) 18.12.2019
(151) 25.03.2020
(730) **MADETA a.s.**, Rudolfovská tř. 246/83, České Budějovice, České Budějovice 4, 37001, CZ
(740) PatentCentrum Sedlák & Partners s.r.o., Okružní 2824, České Budějovice, České Budějovice 3, 37001
(210) O-560037
(510) (16) papír, lepenka, tiskoviny a polygrafické výrobky všeho druhu, a to časopisy, knihy, periodika, brožury, plakáty, prospekty, fotografie, kartónové obaly, papírové tašky, letáky, katalogy, kalendáře, periodické a neperiodické tiskoviny; (29) mléko a mléčné výrobky, smetanové krémy, mléčné nápoje, konzervovaná, mražená, sušená a vařená zelenina a ovoce, želé, džemy, maso, ryby, drůbež a zvěřina, masové výtažky, vejce, oleje a tuky jedlé; (35) velkoobchod, maloobchod, zprostředkovatelské služby v oblasti obchodu s výrobky výše uvedenými ve tř. 29, jmenovitě mléko a mléčné výrobky, smetanové krémy, mléčné nápoje, konzervovaná, mražená, sušená a vařená zelenina a ovoce, želé, džemy, maso, ryby, drůbež a zvěřina, masové výtažky, vejce, oleje a tuky jedlé, reklamní, propagační a inzertní služby včetně inzerce a reklamy poskytované v počítačových, telekomunikačních a obdobných sítích, reklama v rozhlasovém a televizním vysílání, outdoorová reklama, informační servis a poradenské služby v oblasti obchodu, průzkum trhu a cílený marketing, zasilání reklamních materiálů, administrativní zpracování objednávek a organizování zásilkových služeb v rámci této třídy, předvádění zboží.

(511) 16, 29, 35

(540) **MADETA JIHOČESKÝ SALÁMOVÝ SÝR UZENÝ**

- (111) **378616**
(220) 02.10.2003
(320) 02.10.2003
(442)
(151) 25.03.2020
(730) **ADAPTA COLOR, S.L.**, Ctra. N. 340 Km. 1.041,1, Peñiscola (Castellon), 12598, ES
(740) Všeťečka Zelený Švorčík a partneři, advokátní a patentová kancelář, JUDr. Michal Havlík, advokát, Hájkova 1406/2, Praha 2, Nové Město, 12000
(210) O-560616
(591) Barevná
(510) (2) barvy, barviva, fermeže, laky, pojící přípravky, sikativy (sušidla) a ředidla, vše jako přísady do barev, fermeží a laků, barvy v práškové formě, přípravky na ochranu proti rzi a na konzervaci dřeva, antikorozní přípravky (podobné barvě), barvicí látky, mořidla, surové přírodní pryskyřice, kovy ve formě fólie a prášku pro malíře, dekoratéry, tiskaře a umělce.

(511) 2

(540)



(111) **378617**

(220) 15.09.2010

(320) 15.09.2010

(442)

(151) 25.03.2020

(730) **NISSIN FOODS HOLDINGS CO., LTD.**, 1-1, 4-Chome,
Nishinakajima, Yodogawa-Ku, Osaka, JP

(740) PATENTSERVIS Praha a.s., Na Podkovce 281/10, Praha 4, Podolí, 14700

(210) O-562257

(510) (30) nudle, těstoviny, instantní nudle, hluboce zmrazené nudle, chlazené nudle, sušené nudle, hotová jídla obsahující (hlavně) nudle.

(511) 30

(540)



Přehled zápisů ochranných známek se změnou ve vztahu ke zveřejněným přihláškám

Kapitola obsahuje údaje o ochranných známkách zapsaných na základě ustanovení § 28 odst. 1 zákona č. 441/2003 Sb., u kterých došlo ke změně údajů oproti zveřejněné přihlášce ochranné známky.

Číselný přehled (111)						
378501	378506	378507	378508	378512	378515	378516

Zápisy ochranných známek se změnou ve vztahu ke zveřejněným přihláškám

(111) **378501**
(220) 13.09.2017
(320) 13.09.2017
(442) 08.11.2017
(151) 25.03.2020
(540)

DreamSun

(730) **PiCaSo manufactory s.r.o.**, Moravanská 334/120, Brno - Přízřenice, 61900, CZ
(510) (35) propagační činnost, reklama, pomoc při řízení obchodních činností, obchodní administrativa, kancelářské práce.
(511) 35
(210) O-542204

(111) **378506**
(220) 17.07.2018
(320) 17.07.2018
(442) 30.01.2019
(151) 25.03.2020
(540)

bora

(730) **Free games s.r.o.**, Korunní 2569/108, Praha 10, Vinohrady, 10100, CZ
(510) (40) zpracování potravin, úprava a čištění vzduchu.
(511) 40
(210) O-549316

(111) **378507**
(220) 17.07.2018
(320) 17.07.2018
(442) 30.01.2019
(151) 25.03.2020
(540)

bora

(730) **Free games s.r.o.**, Korunní 2569/108, Praha 10, Vinohrady, 10100, CZ
(510) (40) zpracování potravin, úprava a čištění vzduchu.
(511) 40
(210) O-549317

(111) **378508**
(220) 02.08.2018
(320) 02.08.2018
(442) 10.10.2018
(151) 25.03.2020
(540)

LEDEX

(730) **LEDEX a.s.**, Kopanina 358/24, Praha 5, 15500, CZ
(740) **LEGAL Černý advokátní kancelář, s.r.o.**, Adam Černý, Dřevná 382/2, Praha 2, Nové Město, 12800
(510) (11) zařízení pro sanitární účely; (35) reklama, propagace, řízení obchodní činnosti, obchodní administrativa, kancelářské práce; (37) stavebnictví, opravy elektroinstalace, elektrických strojů a elektrických přístrojů a zařízení, elektroinstalace.
(511) 11, 35, 37
(210) O-549640

(111) **378512**
(220) 06.11.2018
(320) 06.11.2018
(442) 30.01.2019
(151) 25.03.2020
(540)

TCL

(730) **WELDING Ostrava - WELDO s.r.o.**, Teslova 1118, Ostrava, 70200, CZ
(740) Ing. Pavel Nádvořník s.r.o., Klínová 620/1, Ostrava, Hulváky, 70900
(510) (6) trubky, potrubí, hadice a jejich příslušenství, včetně ventilů (kovové), kovové komínové hlavice, kovové klapky, kovová potrubí, kovové rozpěrky potrubí, kovové podpěry potrubí, kovové instalace potrubí, kovové železářské zboží, matice, šrouby a upevňovací prvky (kovové), vzduchotechnické potrubí a příruby (kovové), zavěšovací systémy pro vzduchotechniku (kovové); (37) instalace, montáž, servis, údržba a opravy vzduchotechniky, větracích, chladicích, klimatizačních, topných, elektronických a elektrických zařízení a spotřebičů a rekuperačních jednotek a dalších výrobků obsažených ve třídě 11, opravy potrubí, revize elektrických zařízení, montáž zařízení na rozvod tepla, ventilačního a vzduchotechnického zařízení.
(511) 6, 37
(210) O-551655

(111) **378515**
(220) 14.03.2019
(320) 14.03.2019
(442) 09.05.2019
(151) 25.03.2020
(540)

**AVANT
GARDE**

RESTAURANT & CAFÉ

(730) **Mystery Services s.r.o.**, Evropská 2690/17, Praha 6, Dejvice, 16000, CZ
(510) (43) služby zajišťující stravování a nápoje, cateringové služby, pořádání neobchodních odborných gastronomických akcí, bary (služby), bufety, jídelny (služby), kavárny, restaurace, zajištění stravování.
(591) Barevná
(511) 43
(210) O-554504

(111) **378516**
(220) 14.03.2019
(320) 14.03.2019
(442) 09.05.2019
(151) 25.03.2020
(540)

**AVANT
GARD
INO** E X P R E S S

(730) **Mystery Services s.r.o.**, Evropská 2690/17, Praha 6, Dejvice, 16000, CZ
(510) (43) služby zajišťující stravování a nápoje, cateringové služby, pořádání neobchodních odborných gastronomických akcí, bary (služby), bufety, jídelny (služby), kavárny, restaurace, zajištění stravování.
(591) Barevná
(511) 43

(210) O-554506

Zápisy licenčních smluv k ochranným známkám

V této kapitole jsou zveřejněny zápisy licenčních smluv podle ustanovení § 18 odst. 1 zákona č. 441/2003 Sb.

Číslo zápisu (111)	Vlastník (730)	Nabyvatel licence (791)	Druh licence (793)	Datum uzavření licenční smlouvy (793)	S účinností od data (580)
269023	Ing. Leo Kolečkář, Tichá 6, Držovice, 79607, CZ	Filipa, s.r.o., Lázeňská 184, Lázně Bělohrad, 50781, CZ	podlicence	27.02.2020	25.03.2020
299810	PETERKA & PARTNERS SERVICES s.r.o., Karlovo náměstí 671/24, Praha, 11000, CZ	PETERKA & PARTNERS advokátní kancelář s.r.o., Karlovo náměstí 671/24, Praha 1, Nové Město, 11000, CZ	nevýhradní	28.08.2018	25.03.2020
354839	PETERKA & PARTNERS SERVICES s.r.o., Karlovo náměstí 671/24, Praha 1 - Nové Město, 11000, CZ	PETERKA & PARTNERS advokátní kancelář s.r.o., Karlovo náměstí 671/24, Praha 1, Nové Město, 11000, CZ	nevýhradní	28.08.2018	25.03.2020
354840	PETERKA & PARTNERS SERVICES s.r.o., Karlovo náměstí 671/24, Praha 1 - Nové Město, 11000, CZ	PETERKA & PARTNERS advokátní kancelář s.r.o., Karlovo náměstí 671/24, Praha 1, Nové Město, 11000, CZ	nevýhradní	28.08.2018	25.03.2020

Ochranné známky zrušené a prohlášené za neplatné

Tato kapitola obsahuje údaje o rozhodnutích o zrušení ochranné známky na základě ustanovení § 31 zákona č. 441/2003 Sb. nebo o prohlášení ochranné známky za neplatnou na základě ustanovení § 32 zákona č. 441/2003 Sb. Existuje-li důvod zrušení/prohlášení ochranné známky za neplatnou pouze ve vztahu k některým z výrobků nebo služeb, Úřad ochrannou známku zruší/prohlásí za neplatnou pouze pro tyto výrobky nebo služby. Údaje o výsledku rozhodnutí (zrušení ochranné známky, částečné zrušení ochranné známky, prohlášení ochranné známky za neplatnou, prohlášení ochranné známky za částečně neplatnou) jsou uvedeny za datem právní moci rozhodnutí s názvem "Datum právní moci rozhodnutí/výsledek rozhodnutí".

(111) 113947
(540)



25.03.2020 / NABYTÍ P.M. - ZRUŠENÍ OZ

Přehled obnov zápisu ochranných známek

Kapitola obsahuje údaje o ochranných známkách, u kterých byl na žádost vlastníka obnoven zápis podle ustanovení § 28 odst. 2 zákona č. 441/2003 Sb.

Číselný přehled (111)											
106531	154288	159806	169232	169233	227994	230478	231443	232309	232378	232897	233224
233344	233369	233764	233765	233787	234874	234935	234951	235023	235123	235653	235761
235805	235806	235808	236588	237665	238970	239245	239246	239374	239375	239502	241882
241883	242851	242927	242928	244087	247935	248961	254791	310528	311246	311247	313228
313365	313369	314050	314417	314582	314612	314719	314972	315049	315086	315355	315456
315686	315755	315964	316071	316477	316478	316761	316921	317055	317064	317070	317157
317274	317397	317502	317831	318526	319032	319576	321059	321537	321549	321832	322072

Obnovy zápisu ochranných známek

(111) **106531**
(220) 24.09.1919
(151) 24.09.1919
(540)

The logo consists of the word "ALPA" in a bold, outlined, sans-serif font. The letters are white with a thick black outline, and they are set against a plain background.

(730) **ALPA, a.s.**, Hornoměstská 378, Velké Meziříčí, 59425, CZ
(510) Kosmetické a toaletní přípravky.
(511) 3, 5
(210) O-1715

(111) **154288**
(220) 09.06.1960
(151) 30.06.1960
(540)

THIOKOL

(730) **TORAY FINE CHEMICALS CO., LTD.**, 2-3-1, Kanda-Sudacho, Chiyoda-ku, Tokyo, 101-0041, JP
(740) Rott, Růžička & Guttman a spol., Vyskočilova 1566, Praha 4, Míchle, 14000
(510) (1) chemikálie - zejména tuhé, tekuté a tekuté dispersní polysulfidové polymery, organické sloučeniny obsahující síru, jako markaptany, sirmíky, polysulfidy, thiosulfáty, thioketony, polyestery, a polyurethany, plastifikační činidla /zvláčňovadla/ esterového a acetalového typu a raketové pohonné látky.
(511) 1
(210) O-22623

(111) **159806**
(220) 21.05.1970
(151) 23.06.1970
(540)

KINLEY

(730) **The Coca-Cola Company**, Coca-Cola Plaza, 310 North Avenue, Atlanta, GA, US
(740) Zeiner Golan Nir & Partners, JUDr. Frischmann Petr, Maiselova 15, Praha 1, 11000
(510) (32) nealkoholické nápoje a přípravky pro výrobu těchto nápojů.
(511) 32
(210) O-44312

(111) **169232**
(220) 19.09.1990
(151) 29.02.1992
(540)

PLIZ

(730) **S.C. JOHNSON & SON, INC.**, společnost zřízená podle zákonů státu Wisconsin, 1525 Howe Street, Racine, WI, US
(740) Všecka Zelený Švorčík a partneři, advokátní a patentová kancelář, JUDr. Pavel Zelený, advokát, Hálkova 1406/2, Praha 2, Nové Město, 12000
(510) (3) bělicí přípravky a jiné prostředky k použití při praní, čistící, lešticí, prací a brusné přípravky, přípravky k odstraňování skvrn, přípravky k odstraňování nátěrů, odlakovače, mýdla, detergenty, vosky, přípravky charakteru vosků pro aplikaci na upravené a neupravené povrchy, přípravky k odstraňování vosků, leštidla na obuv, krémy na obuv, čistící prostředky na obuv.
(511) 3
(210) O-58641

(111) **169233**
(220) 19.09.1990
(151) 29.02.1992
(540)

SHOUT

(730) **S.C. JOHNSON & SON, INC.**, společnost zřízená podle zákonů státu Wisconsin, 1525 Howe Street, Racine, WI, US
(740) Všecka Zelený Švorčík a partneři, advokátní a patentová kancelář, JUDr. Pavel Zelený, advokát, Hálkova 1406/2, Praha 2, Nové Město, 12000
(510) (3) bělicí přípravky a jiné prostředky k použití při praní, čistící, lešticí, prací a brusné přípravky, přípravky k odstraňování skvrn, přípravky k odstraňování nátěrů, odlakovače, mýdla, detergenty, vosky, přípravky charakteru vosků pro aplikaci na upravené a neupravené povrchy, přípravky k odstraňování vosků, leštidla na obuv, krémy na obuv, čistící prostředky na obuv.
(511) 3
(210) O-58642

(111) **227994**
(220) 10.04.2000
(151) 19.10.2000
(540)

NOVA INTERNATIONAL

(730) **TV Nova s.r.o.**, Kříženeckého nám. 1078/5, Praha 5, 15200, CZ
(740) Dana Lukajová, patentový zástupce, Vršilská 10, Praha 1, 11000
(510) (38) televizní vysílání.
(511) 38
(210) O-154297

(111) **230478**
(220) 13.04.2000
(151) 22.01.2001
(540)



(730) **SOKOFLOK s.r.o.**, Tovární 1362, Sokolov, 35605, CZ
(740) ZÁBRŠ - Advokátní, patentová a známková kancelář, JUDr. Aleš Zábř, Na Beránce 2, Praha 6, 16000
(510) (1) flokulační - vločkovací činidla.
(511) 1
(210) O-154395

(111) **231443**
(220) 16.03.2000
(151) 21.02.2001
(540)

ESPRING

(730) **Altacor Inc.**, 7575 Fulton Street East, Ada, MI, US
(740) Baker & McKenzie s.r.o., advokátní kancelář, JUDr. Jiří Čermák, advokát, Klimentská 46, Praha 1, 11002
(510) (11) přístroje na čištění a měkčení vody a filtrační systémy s lisovaným uhlíkem pro přípravu pitné vody a jeho součásti; (21) láhev prodávané prázdné.
(511) 11, 21
(210) O-153179

(111) **232309**
(220) 05.04.2000
(151) 28.03.2001
(540)

WYPALL

(730) **Kimberly-Clark Worldwide, Inc.**, Neenah, WI, US
(740) Rott, Růžička & Guttman, Patentové, známkové a advokátní kanceláře, JUDr. Vladimír Rott, patentový zástupce, Vyskočilova 1566, Praha 4, Michle, 14000
(510) (3) předvlhčené nebo impregnované ubrousky a utěrky na jedno použití; (16) utěrky z buničiny na jedno použití; (21) utěrky z textilu nebo z netkaných materiálů na jedno použití.
(511) 3, 16, 21
(210) O-154046

(111) **232378**
(220) 22.05.2000
(151) 28.03.2001
(540)



(730) **HOLS akciová společnost**, Zlatnická 1128/6, Praha 1, 11000, CZ
(740) **STUDENÁ - LABALESTRA**, advokátní a patentová kancelář, Mgr. Klára Labalestra, advokát, Na Poříčí 12, Praha 1, 11000
(510) (32) pivo.
(511) 32
(210) O-155636

(111) **232897**
(220) 11.01.2000
(151) 24.04.2001
(540)



(730) **TRANSROLL-CZ, s.r.o.**, Hněvkovská 1228/50, Praha 11, 14800, CZ
(740) **INPARTNERS GROUP**, Ing. Leopold Dadej, patentový zástupce, Na Valtické 339/6, Břeclav 4, 69141
(510) (6) litina a kovové slitiny, kovové odlitky, polotovary, výkovky, výlisky, stavební kovový materiál, součásti dopravních zařízení, dopravních a pracovních tratí, nakládacích a vykládacích zařízení, jejich součástí a náhradní díly; (7) jednoúčelové stroje, zdvihadla, zvedací plošiny a zařízení, dopravní zařízení, zařízení pro dopravu nákladů a nákladové dráhy, dopravní zařízení pro stavební, důlní a průmyslové účely, jejich součástí a náhradní díly, výtahy, pohyblivá schodiště, linkové tratě, pohony, válečkové tratě, montážní zařízení a tratě, jejich součástí a náhradní díly; (9) elektropřístroje jako rozvaděče, rozvody, řídicí panely apod; (37) montáž dopravního zařízení, servisní a montážní práce, montáž výtahů, provádění oprav, generálních oprav a rekonstrukcí výtahů, provádění revizí a revizních zkoušek; (41) provádění vyučovací a vzdělávací činnosti; (42) provádění projekční a konstrukční činnosti.

(511) 6, 7, 9, 37, 41, 42
(210) O-150743

(111) **233224**
(220) 07.03.2000
(151) 24.04.2001
(540)



(730) **Němcova selská mlékárna Radonice spol.s r.o.**, Růžičkova 76, Radonice, 25073, CZ
(510) (29) vejce, mléko a mléčné výrobky zejména sýry.
(511) 29
(210) O-152865

(111) **233344**
(220) 29.03.2000
(151) 24.04.2001
(540)

MOVIpur

(730) **BUILDING PLAST, spol. s r.o.**, Nádražní 786, Chlumec nad Cidlinou, 50351, CZ
(740) **PROPATENT**, Ing. Vlasta Sedláčková, Pod Pekařkou 1, Praha 4, 14700
(510) (2) barvy, laky.
(511) 2
(210) O-153682

(111) **233369**
(220) 04.04.2000
(151) 24.04.2001
(540)

DEXARYL

(730) **J.SEIDL a spol., s.r.o.**, Husova čp. 120, Dvůr Králové nad Labem, 54401, CZ
(740) Mgr. Roman Fojtášek, advokát, Vinohradská 6, Praha 2, 12000
(510) (1) protipožární přípravky a hmoty, zejména nástříky, nátěry, omítky, obklady a fólie; (17) izolační hmoty, materiály a prostředky, například nátěry, nástříky, omítky, pásy a pásky, výplně a fólie; (37) provádění protipožární a tepelné izolace staveb, kovových a nekovových konstrukcí, včetně jednotlivých stavebních a interiérových dílců a dílů, například dveří, oken, přepážek, kabelových rozvodů, strojního zařízení a dopravních systémů - údržba, opravy a rekonstrukce protipožární a tepelné izolace staveb a stavebních dílů a dílců - pronajímání a půjčování stavební techniky - stavební dozor a informace.
(511) 1, 17, 37
(210) O-153976

(111) 233764
(220) 24.03.2000
(151) 23.05.2001
(540)



- (730) ČEZ, a. s., Duhová 2/1444, Praha 4, 14053, CZ
(740) ZÁBRŠ - Advokátní, patentová a známková kancelář, JUDr. Aleš Zábrš, Na Beránce 2, Praha 6, 16000
- (510) (7) zdvihací zařízení a jejich součásti; (9) přístroje pro měření, kontrolu, signalizaci a jejich součásti, měřidla všech typů, elektroměry, regulační technika, přístroje pro záznam, převod a reprodukci zvuku nebo obrazu a jejich součásti, řídicí přístroje a technika, procesory, elektronické součástky, přístroje pro zpracování informací, počítače a jejich součásti, software, informační systémy, počítačové sítě, elektrické vodiče všech druhů, vodiče pro rozvod energií, elektrické rozvaděče, elektronické, optické a magnetické nosiče informací, přístroje spojové a telekomunikační techniky, telekomunikační a multifunkční sítě, elektrická a elektronická zařízení a přístroje, zejména pro energetický průmysl, energetická díla, elektrárny, energetické sítě a soustavy; (11) přístroje a zařízení pro distribuci látek nebo energií - elektrické energie a tepla, tlaková zařízení, tlakové kotle a nádoby, chladicí a ventilační zařízení, přístroje pro topení, ohřev, výrobu páry; (35) rozmnožování dokumentů, administrativní služby, obálkování dokumentů, skartace dokumentů; (36) směnárenská činnost, pronájem nemovitostí a s tím spojené služby; (37) údržba, opravy, rekonstrukce a modernizace energetických zařízení a zařízení dispečerské řídicí techniky, stavebně montážní činnost, výstavba energetických děl a zařízení potřebných pro jejich provoz včetně dispečerské řídicí techniky a technických prostředků k řízení spotřeby elektrické energie, montáž, opravy, údržba a revize vyhrazených elektrických zařízení, elektrických rozvaděčů, vyhrazených tlakových zařízení, kotlů a tlakových nádob, instalace a opravy elektronických zařízení, elektrických strojů a přístrojů, opravy a montáž měřidel, stavební činnost - provádění staveb včetně jejich změn, udržovacích prací na nich a jejich odstraňování, opravy motorových vozidel; (38) poskytování telekomunikačních služeb; (39) distribuce a skladování energií - elektrické energie a tepla, poskytování služeb souvisejících s dodávkou, odběrem nebo používáním elektrické energie a tepla, silniční motorová doprava, provoz lyžařského vleku, provoz parkoviště; (40) výroba energií - elektrické energie a tepla; (41) školící a vzdělávací činnost, pořádání kurzů a školení; (42) projektování elektrických a elektronických zařízení, dispečerské řízení elektrizační soustavy, konzultační činnost v oblasti energetiky, projektová činnost ve výstavbě, polygrafická výroba, ubytovací a hostinská činnost, masérské služby, provoz kalibrační laboratoře, periodické zkoušky plynových nádob, pronájem elektrických a elektronických přístrojů a zařízení - elektroměrů, měř. a regul. techniky.
- (511) 7, 9, 11, 35, 36, 37, 38, 39, 40, 41, 42
(210) O-153559

(111) 233765
(220) 24.03.2000
(151) 23.05.2001
(540)



- (730) ČEZ, a. s., Duhová 2/1444, Praha 4, 14053, CZ
(740) ZÁBRŠ - Advokátní, patentová a známková kancelář, JUDr. Aleš Zábrš, Na Beránce 2, Praha 6, 16000
- (510) (7) zdvihací zařízení a jejich součásti; (9) přístroje pro měření, kontrolu, signalizaci a jejich součásti, měřidla všech typů, elektroměry, regulační technika, přístroje pro záznam, převod a reprodukci zvuku nebo obrazu a jejich součásti, řídicí přístroje a technika, procesory, elektronické součástky, přístroje pro zpracování informací, počítače a jejich součásti, software, informační systémy, počítačové sítě, elektrické vodiče všech druhů, vodiče pro rozvod energií, elektrické rozvaděče, elektronické, optické a magnetické nosiče informací, přístroje spojové a telekomunikační techniky, telekomunikační a multifunkční sítě, elektrická a elektronická zařízení a přístroje, zejména pro energetický průmysl, energetická díla, elektrárny, energetické sítě a soustavy; (11) přístroje a zařízení pro distribuci látek nebo energií - elektrické energie a tepla, tlaková zařízení, tlakové kotle a nádoby, chladicí a ventilační zařízení, přístroje pro topení, ohřev, výrobu páry; (35) rozmnožování dokumentů, administrativní služby, obálkování dokumentů, skartace dokumentů; (36) směnárenská činnost, pronájem nemovitostí a s tím spojené služby; (37) údržba, opravy, rekonstrukce a modernizace energetických zařízení a zařízení dispečerské řídicí techniky, stavebně montážní činnost, výstavba energetických děl a zařízení potřebných pro jejich provoz včetně dispečerské řídicí techniky a technických prostředků k řízení spotřeby elektrické energie, montáž, opravy, údržba a revize vyhrazených elektrických zařízení, elektrických rozvaděčů, vyhrazených tlakových zařízení, kotlů a tlakových nádob, instalace a opravy elektronických zařízení, elektrických strojů a přístrojů, opravy a montáž měřidel, stavební činnost - provádění staveb včetně jejich změn, udržovacích prací na nich a jejich odstraňování, opravy motorových vozidel; (38) poskytování telekomunikačních služeb; (39) distribuce a skladování energií - elektrické energie a tepla, poskytování služeb souvisejících s dodávkou, odběrem nebo používáním elektrické energie a tepla, silniční motorová doprava, provoz lyžařského vleku, provoz parkoviště; (40) výroba energií - elektrické energie a tepla; (41) školící a vzdělávací činnost, pořádání kurzů a školení; (42) projektování elektrických a elektronických zařízení, dispečerské řízení elektrizační soustavy, konzultační činnost v oblasti energetiky, projektová činnost ve výstavbě, polygrafická výroba, ubytovací a hostinská činnost, masérské služby, provoz kalibrační laboratoře, periodické zkoušky plynových nádob, pronájem elektrických a elektronických přístrojů a zařízení - elektroměrů, měř. a regul. techniky.
- (511) 7, 9, 11, 35, 36, 37, 38, 39, 40, 41, 42
(210) O-153560

(111) **233787**
(220) 31.03.2000
(151) 23.05.2001
(540)



- (730) **Ministerstvo zemědělství**, Těšnov 65/17, Praha 1, Nové Město, 11000, CZ
- (510) (1) komposty, substráty, minerální hnojiva, organická hnojiva, pomocné látky, zahrnuté v této třídě; (4) vosk; (5) léčivé byliny, bylinné čaje, dětská výživa s léčebnými účinky, přípravky na ochranu rostlin, mateří kašička pro léčebné účely, dietní potraviny s léčebnými účinky; (7) technologická zařízení v chovu zvířat; (18) výrobky z kůže, kůže; (22) koží srst, králíčí srst, ovčí vlna, výrobky z vlny a srsti; (24) textilní výrobky, výrobky ze lnu a bavlny; (29) vejce, syrové koží mléko, syrové kravské mléko, syrové ovčí mléko, mlékařské výrobky, jedlé rostlinné oleje, kompoty, marmelády, jamy, masné výrobky, pomazánky, sušené ovoce a zelenina, uzenyiny, výrobky z ovoce a zeleniny, zeleninové saláty, výrobky z drůbeže, výrobky z ryb, výrobky z vajec, výsekové maso, výrobky z masa, zelenina zpracovaná, houby sušené, maso zpracované; (30) koření, zpracované luštěniny, obiloviny, okopaniny a olejiny, čaje, cukrovinky, mateří kašička, med, mlynářské výrobky, mýslí, pekařské výrobky, výrobky racionální výživy, zahrnuté v této třídě; (31) aromatické rostliny, chmel, jateční drůbež, jateční prasata, jateční ovce a kozy, jateční skot, králíci, luštěniny, obiloviny, okopaniny, olejiny, osiva a sadba, čerstvé ovoce, plemenná a chovná zvířata, speciální zrniny, speciální plodiny, statková krmiva, vinná réva, čerstvá zelenina, houby, krmiva, krmné směsi, minerální krmné doplňky; (32) nealkoholické nápoje, ovocné a zeleninové šťávy, pivo; (33) alkoholické nápoje, víno, ovocné víno; (35) propagace a osvěta ekologického zemědělství, propagační akce s tematikou ekologizace zemědělství a ochrany životního prostředí; (41) zajišťování vzdělávání nezávislých inspektorů, vydavatelská, nakladatelská a ediční činnost, školení a semináře v oblasti ekologického zemědělství a ochrany přírody; (42) nezávislá kontrola a certifikace producentů, zpracovatelů a obchodníků zařazených v systému ekologického zemědělství a jejich produktů, správa a ochrana autorských práv k užívaným grafickým a obrazovým znakům a jejich modifikací, poskytování práv k užívání grafických a obrazových znaků, zastupování zájmů českého ekologického zemědělství, poradenská a konzultační činnost v oblasti ekologizace zemědělství, výzkum v oblasti ekologizace zemědělství.
- (511) 1, 4, 5, 7, 18, 22, 24, 29, 30, 31, 32, 33, 35, 41, 42
(210) O-153794

(111) **234874**
(220) 20.03.2000
(151) 30.07.2001
(540)

AROMACAR

- (730) **HIT CZ FILTRAČNÍ SÁČKY s.r.o.**, U Bažantnice 983, Poděbrady, 29001, CZ
- (510) (5) osvěžovače vzduchu.
(511) 5
(210) O-153226

(111) **234935**
(220) 06.04.2000
(151) 30.07.2001
(540)



- (730) **HIT CZ s.r.o. Poděbradská papírna**, U Bažantnice 983, Poděbrady, 29001, CZ
- (510) (9) magnety a magnetické výrobky; (16) papír, lepenka a výrobky z těchto materiálů jinde nezařazené, tiskárenské výrobky, potřeby pro knižní vazbu, fotografie, papírenské zboží, lepidla pro papírenství nebo domácnost, materiál pro umělce, psací stroje a kancelářské potřeby (vyjma nábytku), učební a vyučovací potřeby (s výjimkou přístrojů), plastické obaly (nezařazené do jiných tříd), hrací karty, reklamní tiskoviny, filtrační sáčky do vysavačů, obaly z papíru, vystřihovánky, omalovánky a skládky z papíru, školní potřeby z papíru; (28) hry (stolní, společenské, elektronické apod.) a hračky, vánoční ozdoby.
- (511) 9, 16, 28
(210) O-154098

(111) **234951**
(220) 07.04.2000
(151) 30.07.2001
(540)



- (730) **SUBITON, spol. s r.o.**, Na Kozačce 1103/5, Praha 2, Vinohrady, 12000, CZ
- (740) artpatent, advokátní kancelář s.r.o., Mgr. Tomáš Bejček, advokát, Dukelských hrdinů 976/12, Praha 7, Holešovice, 17000
- (510) (9) magnetické suporty zvukových záznamů, gramofonové desky, nosiče záznamů, zvuků a obrazů, zejména CD, CD-ROM, MCD, DAT kazety, magnetické kazety, videokazety, software; (15) hudební nástroje a jejich příslušenství; (16) výtvarné umění, zejména obrazy, grafiky apod; (41) organizování a zprostředkovávání kulturních akcí, zejména koncertů, výstav a umělců a dramaturgické činnosti v oblasti umění, vydavatelská činnost; (42) odborné poradenské a konzultační služby v oblasti hudebních nástrojů.
- (511) 9, 15, 16, 41, 42
(210) O-154171

(111) **235023**
(220) 20.04.2000
(151) 30.07.2001
(540)



(730) **Aleš Gregor - KOVO - VÝROBA**, Sloupenská 76, Skřivany, 50352, CZ
(740) Ing. Kratochvíl Václav, patentový zástupce, Husníkova 2086, Praha 5, 15800
(510) (6) formy kovové, kovové konstrukce, kovové kování, drobné kovové zboží, kokily, kovové potřeby zámečnické a klempířské, odlitky, výkovky, výlisky; (21) náčiní a nádoby pro domácnost nebo kuchyň, nádoby z umělých hmot jako obaly, nekovové kontejnery; (40) kovovýroba, zpracování materiálů, zejména kovů a plastů.
(511) 6, 21, 40
(210) O-154759

(111) **235123**
(220) 24.05.2000
(151) 30.07.2001
(540)



(730) **HOLS akciová společnost**, Zlatnická 1128/6, Praha 1, 11000, CZ
(740) **STUDENÁ - LABALESTRA**, advokátní a patentová kancelář, Mgr. Klára Labalestra, advokát, Na Poříčí 12, Praha 1, 11000
(510) (32) pivo.
(511) 32
(210) O-155719

(111) **235653**
(220) 04.04.2000
(151) 27.08.2001
(540)

KDE CHYBÍ PREVENCE - HASIČI NEPOMOHOU !

(730) **J.SEIDL a spol., s.r.o.**, Husova čp. 120, Dvůr Králové nad Labem, 54401, CZ
(740) Mgr. Roman Fojtásek, advokát, Vinohradská 6, Praha 2, 12000
(510) (1) protipožární přípravky a hmoty, zejména nástřiky, nátěry, omítky, obklady a fólie; (19) protipožární ochrana stavebních konstrukcí, včetně jejich dílů, například panelů, výplní apod. - stavební obklady a fólie jednoduché i vrstvené; (37) provádění protipožární a tepelné izolace staveb, kovových a nekovových konstrukcí, včetně jednotlivých stavebních a interiérových dílců a dílů, například dveří, oken, přepážek, kabelových rozvodů, strojního zařízení a dopravních systémů - údržba, opravy a rekonstrukce protipožární a tepelné izolace staveb a stavebních dílů a dílců - pronajímání a půjčování stavební techniky - stavební dozor a informace; (42) výzkum, vývoj, projekční a inženýrská činnost v oboru protipožárních hmot, materiálů, prostředků, výrobků a techniky, včetně technologií

provádění protipožární ochrany - odborné a znalecké posudky a expertízy - odborné poradenství a konzultační činnost.
(511) 1, 19, 37, 42
(210) O-153975

(111) **235761**
(220) 26.04.2000
(151) 27.08.2001
(540)

ESOX

(730) **MINERA ESCONDIDA LTDA.**, Americo Vesputio No. 100, Piso 9, Las Condes, Santiago, CL
(740) **PATENTSERVIS Praha a.s.**, Na Podkovce 281/10, Praha 4, Podolí, 14700
(510) (9) měděné katody.
(511) 9
(210) O-154850

(111) **235805**
(220) 05.05.2000
(151) 27.08.2001
(540)

MINUTKA

(730) **ASOCIACE KUCHAŘŮ A CUKRÁŘŮ ČESKÉ REPUBLIKY, z. s.**, U krbu 521/45, Praha 10, Malešice, 10800, CZ
(740) Rott, Růžička & Guttman a spol., Vyskočilova 1566, Praha 4, Michle, 14000
(510) (16) tiskárenské výrobky, periodika (časopisy); (35) propagační činnost, reklama, podnikatelský a obchodní informační servis; (39) expedice, distribuce a doručování tiskovin, zprostředkovatelská činnost v oblasti distribuce tiskovin; (41) výchova, školení, zábava, nakladatelská a vydavatelská činnost, zprostředkovatelská činnost v oblasti vydávání tiskovin.
(511) 16, 35, 39, 41
(210) O-155116

(111) **235806**
(220) 05.05.2000
(151) 27.08.2001
(540)



(730) **ASOCIACE KUCHAŘŮ A CUKRÁŘŮ ČESKÉ REPUBLIKY, z. s.**, U krbu 521/45, Praha 10, Malešice, 10800, CZ
(740) Rott, Růžička & Guttman a spol., Vyskočilova 1566, Praha 4, Michle, 14000
(510) (16) tiskárenské výrobky, periodika (časopisy); (35) propagační činnost, reklama, podnikatelský a obchodní informační servis; (39) expedice, distribuce a doručování tiskovin, zprostředkovatelská činnost v oblasti distribuce tiskovin; (41) výchova, školení, zábava, nakladatelská a vydavatelská činnost, zprostředkovatelská činnost v oblasti vydávání tiskovin.
(511) 16, 35, 39, 41
(210) O-155117

(111) **235808**
(220) 05.05.2000
(151) 27.08.2001
(540)

stimzet

(730) **M & V, spol. s r.o.**, 4. května 288, Vsetín, 75501, CZ
(740) Ing. Zdeněk Kučera, Dlouhá 207 (P.O.BOX 92), Slušovice, 76315
(510) (7) strojní nástroje pro obrábění kovů, dřeva a plastů, frézy, vrtáky, výhružníky, výstružníky, záhlubníky, vyťahovače zalomených šroubů; (8) ruční nástroje pro obrábění kovů, dřeva a plastů, frézy, vrtáky, výhružníky, výstružníky, záhlubníky, vyťahovače zalomených šroubů; (40) opracování kovů obráběním (soustružení, frézování, vrtání, vyvrtávání, broušení, leštění) a tvářením (ohýbání, stříhání, lisování, kování), tepelné zpracování kovů, povrchové úpravy kovů, spojování kovů svařováním, pájením.
(511) 7, 8, 40
(210) O-155122

(111) **236588**
(220) 27.03.2000
(151) 19.09.2001
(540)

SILMET

(730) **SILMET Příbram a.s.**, Příbram III 168, 26101, CZ
(740) Mgr. Klára Studená, advokátka, patentová zástupkyně, Na Poříčí 12, Praha 1, 11000
(510) (4) průmyslové oleje, tuky, mazadla, pohonné hmoty do motorů, palivové uhlí a dřevo; (37) provozování čerpacích stanic s palivy a mazivy; (39) skladování pohonných hmot, skladování paliv a maziv; (40) výroba tepla.
(511) 4, 37, 39, 40
(210) O-153619

(111) **237665**
(220) 29.08.2000
(151) 22.10.2001
(540)

EasyMixx

(730) **BSH Hausgeräte GmbH**, Carl-Wery-Strasse 34, 81739 München, DE
(740) Čermák a spol., JUDr. Karel Čermák Ph.D., LL.M., Elišky Peškové 735/15, Praha 5, Smíchov, 15000
(510) (7) domácí a kuchyňské stroje a zařízení, zejména elektrické kuchyňské stroje a zařízení, včetně strojů pro krájení na drobno, strojů pro mísení a hnětení, lisovacích strojů, odstředivých, odstředivek pro ovocné šťávy, mlýnků, kráječů, nástrojů poháněných elektrickým motorkem, elektrických otvíračů konzerv, brusek nožů a strojů a zařízení pro přípravu nápojů a/nebo pokrmů, elektrické jednotky na třídění a zpracování odpadu, včetně hnětáčích strojů na odpad a kompresorů na odpad, myčky na nádobí, elektrické stroje a zařízení pro péči o prádlo a oděvy, včetně pracěk, ždímaček, žehlicích lisů na prádlo, žehlicích strojů, vysavače prachu, součástí výše uvedených výrobků ve třídě 7, zejména hadice, trubky, prachové filtry a sáčky prachových filtrů, vše pro vysavače prachu, elektrická čistící zařízení pro domácí použití, včetně zařízení na čištění oken a obuvi; (9) elektrické přístroje a nástroje, zejména elektrické žehličky, elektrická zařízení pro svařování obalových fólií, elektrotermické natáčky do vlasů, kuchyňské váhy, osobní váhy, dálkové ovladače, signalizační zařízení, ovládací a monitorovací zařízení pro domácí spotřebiče, nahrané a nenahrané nosiče strojně čtených dat, např. magnetické nosiče dat pro domácí spotřebiče, prodejní automaty na nápoje a pokrmy, prodejní automaty, zařízení pro zpracování dat a programy zpracování dat pro kontrolu a řízení činnosti domácích spotřebičů, součástí výše uvedených výrobků obsažené ve třídě 09; (11) zařízení pro ohřívání, tvorbu páry a vaření, zejména trouby, zařízení na vaření, pečení, smažení, grilování, toastování, rozmrazování a udržování teploty pokrmů, ponorné vařiče, hrnce na vaření s integrovaným ohřevem, mikrovlnné spotřebiče, přístroje

na přípravu čaje a kávy, chladicí zařízení, zejména přístroje na hluboké zamrazování, přístroje na výrobu ledu, přístroje na výrobu zmrzliny, stroje na přípravu zmrzliny, vysoušeče, např. sušičky na prádlo, bubnové sušičky na prádlo, vysoušeče rukou, vysoušeče na vlasy, ventilační zařízení, zejména ventilátory, lapače mastnoty a odlučovací zařízení, včetně digestoří, klimatizační zařízení a zařízení na zlepšení kvality ovzduší, zvlhčovače vzduchu, zařízení pro rozvod vody, sanitární zařízení, zejména spojovací části potrubí pro rozvod páry, vzduch a vody, zařízení pro ohřev vody, ohříváče vody a průtokové ohříváče vody, kuchyňské dřezy, tepelná čerpadla, součástí všech výše uvedených výrobků obsažené ve třídě 11.

(511) 7, 9, 11
(210) O-158591

(111) **238970**
(220) 02.02.2001
(151) 23.11.2001
(540)



(730) **První stavební obnova, s.r.o.**, Sokolovská 95/87, Praha 8, 18600, CZ
(510) (37) stavební práce spojené s výstavbou, opravami a údržbou bytových a občanských staveb a průmyslových staveb, pronájem stavebních strojů a zařízení; (39) služby týkající se nákladní silniční dopravy, zejména automobilová doprava; (42) služby týkající se projektové činnosti ve výstavbě, zejména stavební projekce.
(511) 37, 39, 42
(210) O-163912

(111) **239245**
(220) 05.09.2000
(151) 19.12.2001
(540)



(591) Barevná
(730) **MP Krásno, a.s.**, Hranická 430/34, Valašské Meziříčí, Krásno nad Bečvou, 75701, CZ
(740) JUDr. Miroslava Hořínková, areál DEZA a. s., Valašské Meziříčí, 75728
(510) (29) maso a masné výrobky.
(511) 29
(210) O-158769

(111) **239246**
(220) 05.09.2000
(151) 19.12.2001
(540)



(591) Barevná
(730) **MP Krásno, a.s.**, Hranická 430/34, Valašské Meziříčí, Krásno nad Bečvou, 75701, CZ
(740) JUDr. Miroslava Hořínková, areál DEZA a. s., Valašské Meziříčí, 75728
(510) (29) maso a masné výrobky.
(511) 29
(210) O-158770

(111) **239374**
(220) 19.10.2000
(151) 19.12.2001
(540)

koupelen
svět

(591) Barevná
(730) **Business Media CZ s.r.o.**, Nádražní 762/32, Praha 5, Smíchov, 15000, CZ
(510) (9) videokazety; (16) časopis, periodický a neperiodický tisk, knihy, obalové materiály z plastických hmot, tiskařské štočky, papír a výrobky z papíru; (41) výchovná, vzdělávací a zábavná činnost, sportovní, kulturní a společenské aktivity.
(511) 9, 16, 41
(210) O-160207

(111) **239375**
(220) 19.10.2000
(151) 19.12.2001
(540)

kuchyní
svět

(591) Barevná
(730) **Business Media CZ s.r.o.**, Nádražní 762/32, Praha 5, Smíchov, 15000, CZ
(510) (9) videokazety; (16) časopis, periodický a neperiodický tisk, knihy, obalové materiály z plastických hmot, tiskařské štočky, papír a výrobky z papíru; (41) výchovná, vzdělávací a zábavná činnost, sportovní, kulturní a společenské aktivity.
(511) 9, 16, 41
(210) O-160209

(111) **239502**
(220) 22.11.2000
(151) 19.12.2001
(540)

Rady ptáka Loskutáka

(730) **TV Nova s.r.o.**, Kříženeckého nám. 1078/5, Praha 5, 15200, CZ
(740) Dana Lukajová, patentový zástupce, Voršilská 10, Praha 1, 11000
(510) (9) aparáty a přístroje vědecké, geodetické, fotografické, filmové, optické, přístroje pro vážení, měření, signalizaci, kontrolu, záchranu a přístroje učební, aparáty pro záznam, uchování, převod, přenos nebo reprodukci zvuku nebo obrazu, telefony, záznamníky, faxy, ústředny, magnetické nebo optické suporty zvukových nebo zvukově obrazových záznamů, automatické distributory a mechanismy na mince, zapisovací pokladny, kalkulační stroje, přístroje pro zpracování informací a počítače včetně jejich jednotlivých součástí a náhradních dílů ze třídy 9, baterie, akumulátory, počítačové hry s výstupem na PC nebo na TV, pohledy ilustrované se zvukovou nahrávkou, hlavolamy elektrické nebo elektronické, hrací skříně uváděné v činnost vhozením mince, reklamní přístroje na střídavé obrazy, reklama světelná, reklamní světelné přístroje, nosiče záznamů nahrané i nenahrané, videokazety nahrané i nenahrané, audiokazety nahrané i nenahrané, audiovizuální programy, audioprogramy, audiovizuální díla, audiovizuální díla v digitální podobě, filmy, hudební díla, CD disky, programové vybavení pro počítače, software, hardware výpočetní techniky nebo komunikační nebo informační techniky, elektronické databáze a databázové produkty, informace a záznamy v elektronické podobě, informace a data a databáze a informační produkty na nosičích nebo i v elektronických, datových, informačních, počítačových a komunikačních sítích všeho druhu, související software a hardware, elektronické nebo datové nebo informační nebo komunikační nebo výpočetní sítě včetně jednotlivých součástí a náhradních dílů obsažených ve třídě 9, multimediální aplikace, elektronické multimediální nebo elektronické informační katalogy, elektronické časopisy, elektronická periodika a knihy v elektronické podobě; (16) papír, lepenka a výrobky z těchto materiálů zatříděné ve třídě 16, výrobky z papíru, plakáty, fotografie, kalendáře, pohlednice, gratulace, dopisní papíry, obálky, samolepky, obitky, pexesa, hrací karty, hry papírové, poznámkové bloky, desky na obitky, pořadače, omalovánky, activity books, balicí papír, obaly všeho druhu papírové, listy, pytlíky a sáčky pro obalovou techniku, papírové hračky, školní sešity, skicáky, tužky, pastelky, tuhy, gummy, ořezávátka, ořezávátka strojky, penály, papírové tašky, papírové kapesníky, papírové ubrusy a ubrusky, hlavolamy papírové, těžítka na papíry, tiskoviny, tiskopisy, časopisy, periodika, knihy, databázové produkty v papírové formě, databáze v papírové formě, tiskárenské výrobky, písma pro tiskárny, losy, štočky, potřeby pro knižní vazby, lepidla pro papírenství nebo domácího materiálu pro umělce, štetce, psací stroje a kancelářské potřeby, učební pomůcky, umělecké nebo ozdobné předměty z papíru, obaly bublinkové (z umělých hmot); (35) reklamní, inzertní a propagační činnost, marketing, reklamní, inzertní a propagační činnost prostřednictvím jakéhokoliv média, prostřednictvím telefonní sítě nebo datové sítě nebo informační sítě nebo elektronické sítě nebo komunikační sítě nebo počítačové sítě, poskytování informací a jiných informačních produktů komerčního nebo reklamního charakteru, informačních produktů reklamního charakteru, multimediálních informací komerčního charakteru, komerční využití Internetu v oblastech komerčních internetových médií a vyhledávacích služeb, on-line inzerce, činnost reklamní agentury, zprostředkování v obchodních vztazích, zprostředkovatelská činnost v obchodu, merchandising, franchising, pomoc při provozování obchodů a obchodních činnostech průmyslového nebo obchodního podniku, služby, které zahrnují záznam, přepis, vypracování, kompilaci přenášení nebo systematickosti písemných či datových či elektronických sdělení a záznamů jakož i využívání nebo kompilaci matematických a statistických údajů; (38) televizní vysílání, televizní vysílání programů, televizní vysílání zábavných, vzdělávacích, výchovných, soutěžních, diskusních a informačních pořadů, telematika, výměna zpráv, šíření, výměna nebo získávání zpráv a informací, šíření elektronických časopisů, informací, elektronických periodik, knih v elektronické podobě, audio nebo audiovizuálních děl prostřednictvím informační nebo datové nebo elektronické nebo komunikační nebo telekomunikační nebo počítačové sítě, zejm. Internetu, pomocí satelitů aj., služby na Internetu, organizační a technické zabezpečování televizního vysílání, komunikace, poradenská činnost v oblasti sdělovacích prostředků, informační služby, informační kancelář, poskytování informačních služeb prostřednictvím počítačů, televizní zpravodajství; (41) nakladatelství a vydavatelství, ediční činnost, publikační činnost, nahrávání nosičů zvukových nebo obrazově zvukových, půjčování nahraných zvukových a zvukově obrazových záznamů, výroba, tvorba a šíření audiovizuálních děl,

TV produkce, filmová produkce, televizní výroba programů, tvorba programů, tvorba a výroba televizních a audiovizuálních programů, agenturní činnost v oblasti kultury, zprostředkování v oblasti kultury, výchovy, zábavy a sportu, výchovná, vzdělávací, soutěžní a zábavní činnost, zábavní nebo kulturní nebo vzdělávací představení, televizní pořad nebo program, organizace společenských a kulturních akcí, organizace, provozování a provádění her a soutěží i veřejných, výstavní činnost v oblasti kultury nebo zábavy nebo výchovy nebo vzdělávání.

(511) 9, 16, 35, 38, 41

(210) O-161381

(111) **241882**

(220) 20.03.2000

(151) 22.03.2002

(540)

AROMA LUX

(730) **HIT CZ FILTRAČNÍ SÁČKY s.r.o.**, U bažantnice 983, Poděbrady, 29001, CZ

(510) (5) výrobky farmaceutické, veterinářské, výrobky hygienické pro osobní hygienu, dezinfekční přípravky pro hygienické účely a na čištění vzduchu, aromatické granule, aromatické granule - vůně do vysavačů a vřaduchotechniky, aromatické destičky - vůně do vysavačů a vřaduchotechniky, aromatické destičky.

(511) 5

(210) O-153225

(111) **241883**

(220) 22.03.2000

(151) 22.03.2002

(540)

GO-GO ůou

(730) **TV Nova s.r.o.**, Křiřeneckého nám. 1078/5, Praha 5, 15200, CZ

(740) Dana Lukajová, patentový zástupce, Vorřilská 10, Praha 1, 11000

(510) (9) aparáty a přístroje vědecké, geodetické, elektrické (zařazené ve třídě 9), elektronické (zařazené ve třídě 9), fotografické, filmové, optické, přístroje pro vážení, měření, signalizaci, kontrolu, záchranu a přístroje učební, aparáty pro záznam, uchování, převod, přenos nebo reprodukci zvuku nebo obrazu, magnetické nebo optické suporty zvukových nebo zvukově obrazových záznamů, automatické distributory a mechanismy na mince, zapisovací pokladny, kalkulační stroje, přístroje pro zpracování informací a počítače včetně jejich jednotlivých součástí a náhradních dílů ze třídy 9, baterie, akumulátory, počítačové hry s vstupem na PC nebo na TV, pohledy ilustrované se zvukovou nahrávkou, hlavolamy elektrické nebo elektronické, hrací skříně uváděné v činnost vhozením mince, reklamní přístroje na střídavé obrazy, reklama světelná, reklamní světelné přístroje, nosiče záznamů nahrané i nenahrané, videokazety nahrané i nenahrané, audiokazety nahrané i nenahrané, audiovizuální programy, audioprogramy, audiovizuální díla, audiovizuální díla v digitální podobě, filmy, hudební díla, CD disky, programové vybavení pro počítače, software, hardware výpočetní techniky nebo komunikační nebo informační techniky, elektronické databáze a databázové produkty, informace a záznamy v elektronické podobě, informace a záznamy na jakémkoliv nosiči s výjimkou nosičů papírových ze třídy 16, informace a data a databázové a informační produkty na nosičích nebo i v elektronických, datových, informačních, počítačových a komunikačních sítích všeho druhu, související software a hardware, elektronické nebo datové nebo informační nebo komunikační nebo výpočetní sítě včetně jednotlivých součástí a náhradních dílů obsažených ve třídě 9, multimediální aplikace, multimediální nebo informační katalogy, elektronické časopisy, elektronická periodika a knihy v elektronické podobě; (16) papír, lepenka a výrobky z těchto materiálů zařazené ve třídě 16, zejména výrobky z papíru, plakáty, fotografie, kalendáře, pohlednice, gratulace, dopisní papíry, obálky, samolepky, obtisky, pexesa, hrací karty, poznámkové bloky, desky na spisy, pořadače, omalovánky, activity books, balicí papír, obaly všeho druhu papírové, listy, pytlíky a sáčky pro obalovou techniku, papír na balení doutníků a cigaret, školní sešity, skicáky, tužky, pastelky, tuhy, gumy, ořezávátka, ořezávátka strojky, penály, papírové tašky, školní tašky, umělohmotné tašky, papírové kapesníky, papírové ubrusy a ubrousky, těžítka na papíry, tiskoviny, tiskopisy, časopisy, periodika, knihy, databázové produkty v papírové formě, databáze v papírové formě, informační produkty obecně v papírové formě, data a databáze obecně na papírových nosičích, tiskářské výrobky, písmena pro tiskárny, losy, štočky, potřeby pro knižní vazby, lepidla pro papírenství nebo domácnost, materiál pro umělce, štetce, psací stroje a kancelářské potřeby, učební pomůcky, umělecké nebo ozdobné předměty z

papíru, obaly bublinkové (z umělých hmot); (35) reklamní, inzertní a propagační činnost, marketing, reklamní, inzertní a propagační činnost prostřednictvím jakéhokoliv média, prostřednictvím telefonní sítě nebo datové sítě nebo informační sítě nebo elektronické sítě nebo komunikační sítě nebo počítačové sítě, poskytování informací a jiných informačních produktů komerčního nebo reklamního charakteru, informačních produktů reklamního charakteru, multimediálních informací komerčního charakteru, komerční využití Internetu v oblastech komerčních internetových médií a vyhledávacích služeb, on-line inzerce, činnost reklamní agentury, zprostředkování v obchodních vztazích, zprostředkovatelská činnost v obchodu a průmyslu, merchandising, franchising, pomoc při využívání a řízení obchodního podniku, automatizované zpracování dat, pomoc při provozování obchodů a obchodních činností průmyslového nebo obchodního podniku, služby, které zahrnují záznam, přepis, vypracování, kompilaci přenášení nebo systematickosti písemných či datových či elektronických sdělení a záznamů, jakož i využívání nebo kompilaci matematických a statistických údajů; (38) televizní vysílání, televizní vysílání programů, televizní vysílání zábavných, vzdělávacích, výchovných, soutěžních, diskuzních a informačních pořadů, šíření elektronických časopisů, informací, elektronických periodik, knih v elektronické podobě, audio nebo audiovizuálních děl prostřednictvím informační nebo datové nebo elektronické nebo komunikační nebo telekomunikační nebo počítačové sítě, zejména Internetu, pomocí satelitů aj., organizační a technické zabezpečování televizního vysílání, poradenská činnost v oblasti sdělovacích prostředků, informační kancelář; (41) nakladatelství a vydavatelství, ediční činnost, publikační činnost, nahrávání nosičů zvukových nebo obrazových zvukových, půjčování nahraných zvukových a zvukově obrazových záznamů, výroba, tvorba a šíření audiovizuálních děl, TV produkce, filmová produkce, televizní výroba programů, tvorba programů, tvorba a výroba televizních a audiovizuálních programů, agenturní činnost v oblasti kultury, zprostředkování v oblasti kultury, výchovy, zábavy a sportu, výchovná, vzdělávací, soutěžní a zábavní činnost, zábavní nebo kulturní nebo vzdělávací představení, organizace společenských a kulturních akcí, organizace, provozování a provádění her a soutěží i veřejných, výstavní činnost v oblasti kultury, výchovy, vzdělávání, zábavy a sportu.

(511) 9, 16, 35, 38, 41

(210) O-153421

(111) **242851**

(220) 07.03.2000

(151) 23.04.2002

(540)

ŽS BRNO

(730) **OHL ŽS, a.s.**, Bureřova 938/17, Brno, 66002, CZ

(740) Ing. Dobroslav Musil, patentový kancelář, Zábřdovická 11, Brno, 61500

(510) (9) zařízení pro dálkové sledování, ovládání a řízení železničních uzlů, signalizace a návěstí, monitorovací zařízení, zabezpečovací zařízení, dopravní značky, přístroje a rozvaděče pro vysoké napětí a velmi vysoké napětí, rozvaděče nízkého napětí, elektrická a telekomunikační vedení, včetně vedení s optickými vlákny, elektrická svařovací zařízení, elektrické měniče, programy pro počítače; (37) stavebnictví, zejména práce truhlářské, zednické, tesařské, pokrývačské, klempířské, štukatérské, podlahářské, potrubářské, malířské, lakýrnické, sklenářské, natěračské, čalounické, obkladačské, izolačské, lešenářské, topenářské, dlaždičské, úklidové, svářečské, trhačí, bourací, práce se stavebními mechanismy, pokládka asfaltu a živých povrchů, stavba, údržba a rekonstrukce železničního spodku a svršku, činnost prováděná hornickým způsobem (zejména podzemní práce), hloubení jam a šachet, ražení štol a jiných podzemních prostorů, práce k zajištění stability podzemních prostorů (podzemní sanační práce), zemní práce prováděné za použití strojů, mechanismů a výbuřnin, montáž ocelových konstrukcí, potrubních rozvodů, nábytku, montáže a demontáže jeřábových drah, montáž a servis oken a dveří, zejména plastových oken, čištění fasád a pomníků, opravy, rekonstrukce a servis strojů a zařízení uvedených ve třídách 7, 9, 12, provozování mycí linky, pneuservis, montáž, opravy, údržba a revize vyhrazených elektrických a plynových zařízení, pronájem stavebních a demoličních strojů a zařízení, pronájem průmyslového zboží, pronájem movitých věcí, instalační služby; (38) zřizování, montáž a servis telekomunikačních zařízení a zařízení jednotné telekomunikační sítě v rozsahu - drátová telekomunikační vedení v místních sítích včetně navazujících kabelových souborů a kabelová vedení s optickými vlákny; (40) služby kovářské, kovoobráběcí, zámečnické, povrchová úprava technologických zařízení, provádění tryskání, provádění impregnačních a ochranných nástřiků stavebních a ocelových konstrukcí, kácení stromů; (42) projektování elektrických zařízení, ocelových

konstrukci, projektová činnost v investiční výstavbě, návrhová činnost v oblasti interiérové tvorby a návrhy interiérů, architektonické studie, výkon zeměměřičských činností, poskytování software, překladatelství a tlumočnictví, činnost organizačních a ekonomických poradců v oblasti technické a emisní kontroly, ubytování, hostinská činnost, poskytování služeb k ochraně majetku a osob.

(511) 9, 37, 38, 40, 42
(210) O-152836

(111) 242927
(220) 27.09.2000
(151) 23.04.2002
(540)

STARBUCKS

(730) Starbucks Corporation, 2401 Utah Avenue South, Seattle 98134, WA, US
(740) Všečečka Zelený Švorčík a partneři, advokátní a patentová kancelář, JUDr. Otakar Švorčík, advokát, Hálkova 1406/2, Praha 2, Nové Město, 12000
(510) (7) elektrické mlýnky na kávu pro domácí a komerční použití; (9) nahrané kompaktní disky z oblasti klasické hudby, jazzu, současné hudby, popu, sezónní hudby, R&B, soulu, etnické hudby, zydeco, reggae, rocku, folku a soundtracků z hudebních show; (11) elektrické přístroje, které patří do tř. 11, zejména stroje na přípravu espresso kávy a kávovary pro domácí a komerční použití; (14) hodiny, budíky, hodinky a náramkové hodinky, kuchyňské minutky, stopky; (16) publikace a tiskoviny, zejména informační bulletiny a časopisy, zveřejňující informace o kávě a konzumentech kávy, papírových filtrech do kávovarů, hrací karty, alba na fotografie, papír pro výtvarníky, tužky na kreslení, malířské štětce, pera, tužky, kulíčková pera, záložky do knih, obaly na tužky, obaly na papírenské zboží, penály na tužky a pera, papírenské zboží, plakáty; (18) náprsní tašky, peněženky na přeložené bankovky, dámské kabely, peněženky, aktovky, aktovky na listiny, kufříky a deštníky, kožené přívěšky ke klíčům; (21) ručně ovládané mlýnky na kávu, tepelně izolační šálky na kávu a jiné nápoje, nepapírové kávové filtry k opakovanému použití, skládací nosiče na šálky a krabice na nepoužívané předměty, nepapírové podnosy, termosky-láhve, šálky na kávu a čaj a hrnky, sklo, misky, talíře a misky, trojnožky pod horké nádoby, nádoby na uchovávání potravin ne z drahých kovů, neelektrické kávovary na přípravu překapávané kávy, neelektrické plunžrové kávovary, neelektrické konvice na čaj s výjimkou konvic z drahých kovů, zařízení na sphaování čaje, čajová sítky s výjimkou sítěk z drahých kovů, svícný (ne z drahých kovů), keramické a porcelánové postavičky; (25) trička, polokošile, trika, čepice, klobouky, bundy, krátké kalhoty, zástěry a vázanky; (28) hračky, zejména látkoví medvídci, vycpané hračky, plyšové hračky, panenky a jejich příslušenství, vánoční ozdoby, joja; (29) mléko, ochucené mléko a mléčné nápoje, ovocné džemy, želé, pomazánky, tvaroh a zavařeniny, mléčné výrobky, zejména pasterizované mléko, odstředěné mléko, plnotučné mléko, ochucené mléko, vitamínizované mléko, sterilizované mléko, neslazené kondenzované mléko, práškové mléko, kondenzované mléko a ovomaltina, ochucovací šťávy a kapalné i práškové nápojové směsi na přípravu mléčných nápojů, mléčné nápoje, smetana, šlehačka, mléčné nebo nemléčné šlehané ozdoby na pokrmy, kapalná nemléčná smetana do kávy, prášková nemléčná smetana do kávy, sójové nápoje jako mléčné náhražky; (30) mletá a nemletá káva, kakao, čaj (bylinný i nebylinný), kávové, čajové, kakaové a espresso nápoje, a nápoje se základem v kávě a/nebo espressu, prášková čokoláda a vanilka, sirupy do nápojů, pečivo, včetně muffinů, čajových koláčků, sušenek, keksů, a mazanců, a směsi na jejich přípravu, čokoládové a cukrářské výrobky, teplé a studené cukrářské výrobky pro přímou konzumaci, ovocné a celozrnné obilninové výrobky, káva pro přímou konzumaci, zmrzlina, milkshaky a mražené cukrovinky, čokoláda, bonbóny a cukrovinky; (32) voda, minerální voda, minerální voda a ostatní nealkoholické nápoje, ovocné nápoje a džusy, kapalné a práškové nápojové směsi, sirupy a jiné přípravky ke zhotovení nápojů, ochucené a neochucené vody v láhvích, minerální vody, ovocné džusy, minerální ovocné a džusové nápoje a sodovky; (35) maloobchodní služby ke všem výše uvedeným výrobkům, velkoobchodní dodávky, maloobchodní a objednávkový prodej potravin, nápojů a zboží ke všem výše uvedeným výrobkům; (42) restaurace, kavárny, kafeterie, snackbary a coffeebary, služby související s provozem a franchisingem restaurací a jiných zařízení poskytujících pokrmy a nápoje určené pro konzumaci, příprava a prodej pokrmů pro konzumaci mimo místo prodeje.

(511) 7, 9, 11, 14, 16, 18, 21, 25, 28, 29, 30, 32, 35, 42
(210) O-159441

(111) 242928
(220) 27.09.2000
(151) 23.04.2002
(540)



(730) Starbucks Corporation, 2401 Utah Avenue South, Seattle 98134, WA, US
(740) Všečečka Zelený Švorčík a partneři, advokátní a patentová kancelář, JUDr. Otakar Švorčík, advokát, Hálkova 1406/2, Praha 2, Nové Město, 12000
(510) (7) elektrické mlýnky na kávu pro domácí a komerční použití; (9) nahrané kompaktní disky z oblasti klasické hudby, jazzu, současné hudby, popu, sezónní hudby, R&B, soulu, etnické hudby, zydeco, reggae, rocku, folku a soundtracků z hudebních show; (11) elektrické přístroje, které patří do tř. 11, zejména stroje na přípravu espresso kávy a kávovary pro domácí a komerční použití; (14) hodiny, budíky, hodinky a náramkové hodinky, kuchyňské minutky, stopky; (16) publikace a tiskoviny, zejména informační bulletiny a časopisy, zveřejňující informace o kávě a konzumentech kávy, papírových filtrech do kávovarů, hrací karty, alba na fotografie, papír pro výtvarníky, tužky na kreslení, malířské štětce, pera, tužky, kulíčková pera, záložky do knih, obaly na tužky, obaly na papírenské zboží, penály na tužky a pera, papírenské zboží, plakáty; (18) náprsní tašky, peněženky na přeložené bankovky, dámské kabely, peněženky, aktovky, aktovky na listiny, kufříky a deštníky, kožené přívěšky ke klíčům; (21) ručně ovládané mlýnky na kávu, tepelně izolační šálky na kávu a jiné nápoje, nepapírové kávové filtry k opakovanému použití, skládací nosiče na šálky a krabice na nepoužívané předměty, nepapírové podnosy, termosky-láhve, šálky na kávu a čaj a hrnky, sklo, misky, talíře a misky, trojnožky pod horké nádoby, nádoby na uchovávání potravin ne z drahých kovů, neelektrické kávovary na přípravu překapávané kávy, neelektrické plunžrové kávovary, neelektrické konvice na čaj s výjimkou konvic z drahých kovů, zařízení na sphaování čaje, čajová sítky s výjimkou sítěk z drahých kovů, svícný (ne z drahých kovů), keramické a porcelánové postavičky; (25) trička, polokošile, trika, čepice, klobouky, bundy, krátké kalhoty, zástěry a vázanky; (28) hračky, zejména látkoví medvídci, vycpané hračky, plyšové hračky, panenky a jejich příslušenství, vánoční ozdoby, joja; (29) mléko, ochucené mléko a mléčné nápoje, ovocné džemy, želé, pomazánky, tvaroh a zavařeniny, mléčné výrobky, zejména pasterizované mléko, odstředěné mléko, plnotučné mléko, ochucené mléko, vitamínizované mléko, sterilizované mléko, neslazené kondenzované mléko, práškové mléko, kondenzované mléko a ovomaltina, ochucovací šťávy a kapalné i práškové nápojové směsi na přípravu mléčných nápojů, mléčné nápoje, smetana, šlehačka, mléčné nebo nemléčné šlehané ozdoby na pokrmy, kapalná nemléčná smetana do kávy, prášková nemléčná smetana do kávy, sójové nápoje jako mléčné náhražky; (30) mletá a nemletá káva, kakao, čaj (bylinný i nebylinný), kávové, čajové, kakaové a espresso nápoje, a nápoje se základem v kávě a/nebo espressu, prášková čokoláda a vanilka, sirupy do nápojů, pečivo, včetně muffinů, čajových koláčků, sušenek, keksů, a mazanců, a směsi na jejich přípravu, čokoládové a cukrářské výrobky, teplé a studené cukrářské výrobky pro přímou konzumaci, ovocné a celozrnné obilninové výrobky, káva pro přímou konzumaci, zmrzlina, milkshaky a mražené cukrovinky, čokoláda, bonbóny a cukrovinky; (32) voda, minerální voda, minerální voda a ostatní nealkoholické nápoje, ovocné nápoje a džusy, kapalné a práškové nápojové směsi, sirupy a jiné přípravky ke zhotovení nápojů, ochucené a neochucené vody v láhvích, minerální vody, ovocné džusy, minerální ovocné a džusové nápoje a sodovky; (35) maloobchodní služby ke všem výše uvedeným výrobkům, velkoobchodní dodávky, maloobchodní a objednávkový prodej potravin, nápojů a zboží ke všem výše uvedeným výrobkům; (42) restaurace, kavárny, kafeterie, snackbary a coffeebary, služby související s provozem a franchisingem restaurací a jiných zařízení poskytujících pokrmy a nápoje určené pro konzumaci, příprava a prodej pokrmů pro konzumaci mimo místo prodeje.

(511) 7, 9, 11, 14, 16, 18, 21, 25, 28, 29, 30, 32, 35, 42
(210) O-159442

(111) **244087**
(220) 30.08.2000
(151) 23.05.2002
(540)

Zastavárna

(730) **TV Nova s.r.o.**, Kříženeckého nám. 1078/5, Praha 5, 15200, CZ
(740) Dana Lukajová, patentový zástupce, Voršilská 10, Praha 1, 11000
(510) (9) aparáty a přístroje vědecké, geodetické, fotografické, filmové, optické, přístroje pro vážení, měření, signalizaci, kontrolu, záchranu a přístroje učební, aparáty pro záznam, uchování, převod, přenos nebo reprodukci zvuku nebo obrazu, telefony, záznamníky, faxy, ústředny, magnetické nebo optické suporty zvukových nebo zvukově obrazových záznamů, automatické distributory a mechanismy na mince, zapisovací pokladny, kalkulační stroje, přístroje pro zpracování informací a počítače včetně jejich jednotlivých součástí a náhradních dílů ze třídy 9, baterie, akumulátory, počítačové hry s výstupem na PC nebo na TV, pohledy ilustrované se zvukovou nahrávkou, hlašovými elektrické nebo elektronické, hrací skříně uváděné v činnosti vhozením mince, reklamní přístroje na střídavé obrazy, reklama světelná, reklamní světelné přístroje, nosiče záznamů nahrané i nenahrané, videokazety nahrané i nenahrané, audiokazety nahrané i nenahrané, audiovizuální programy, audioprogramy, audiovizuální díla, audiovizuální díla v digitální podobě, filmy, hudební díla, CD disky, programové vybavení pro počítače, software, hardware výpočetní techniky nebo komunikační nebo informační techniky, elektronické databáze a databázové produkty, informace a záznamy v elektronické podobě, informace a data a databáze a informační produkty na nosičích nebo i v elektronických, datových, informačních, počítačových a komunikačních sítích všeho druhu, související software a hardware, elektronické nebo datové nebo informační nebo komunikační nebo výpočetní sítě včetně jednotlivých součástí a náhradních dílů obsažených ve třídě 9, multimediální aplikace, elektronické multimediální nebo elektronické informační katalogy, elektronické časopisy, elektronická periodika a knihy v elektronické podobě; (16) papír, lepenka a výrobky z těchto materiálů zařazené ve třídě 16, výrobky z papíru, plakáty, fotografie, kalendáře, pohlednice, gratulace, dopisní papíry, obálky, samolepky, obtisky, pexesa, hrací karty, poznámkové bloky, desky na spisy, pořadače, omalovánky, activity books, balící papír, obaly všeho druhu papírové, listy, pytlíky a sáčky pro obalovou techniku, školní sešity, skicáky, tužky, pastelky, tuhy, gummy, ořezávátka, ořezávátka strojky, penály, papírové tašky, papírové kapesníky, papírové ubrusy a ubrusky, hlašovými papírové, těžítka na papíry, tiskoviny, tiskopisy, časopisy, periodika, knihy, databázové produkty v papírové formě, databáze v papírové formě, tiskárenské výrobky, písma pro tiskárny, losy, štočky, potřeby pro knižní vazby, lepidla pro papírenství nebo domácího, materiál pro umělece, štetce, psací stroje a kancelářské potřeby, učební pomůcky, umělecké nebo ozdobné předměty z papíru, obaly bublinkové (z umělých hmot); (35) reklamní, inzertní a propagační činnost, marketing, reklamní, inzertní a propagační činnost prostřednictvím jakéhokoliv média, prostřednictvím telefonní sítě nebo datové sítě nebo informační sítě nebo elektronické sítě nebo komunikační sítě nebo počítačové sítě, poskytování informací a jiných informačních produktů komerčního nebo reklamního charakteru, informačních produktů reklamního charakteru, multimediálních informací komerčního charakteru, komerční využití Internetu v oblastech komerčních internetových médií a vyhledávacích služeb, on-line inzerce, činnost reklamní agentury, zprostředkování v obchodních vztazích, zprostředkovatelská činnost v obchodu, merchandising, franchising, pomoc při využívání a řízení obchodního podniku, automatizované zpracování dat, pomoc při provozování obchodů a obchodních činnosti průmyslového nebo obchodního podniku, služby, které zahrnují záznam, přepis, vypracování, kompilaci přenášení nebo systematickosti písemných či datových či elektronických sdělení a záznamů jakož i využívání nebo kompilaci matematických a statistických údajů; (38) televizní vysílání, televizní vysílání programů, televizní vysílání zábavných, vzdělávacích, výchovných, soutěžních, diskusních a informačních pořadů, telematika, výměna zpráv, šíření, výměna nebo získávání zpráv a informací, šíření elektronických časopisů, informací, elektronických periodik, knih v elektronické podobě, audio nebo audiovizuálních děl prostřednictvím informační nebo datové nebo elektronické nebo komunikační nebo telekomunikační nebo počítačové sítě, zejména Internetu, pomocí satelitů aj., komunikace ve třídě 38, poradenská činnost v oblasti sdělovacích prostředků, informační služby, informační kancelář, poskytování informačních služeb prostřednictvím počítačů, televizní zpravodajství; (41) nakladatelství a vydavatelství, ediční činnost, publikační činnost, nahrávání nosičů zvukových nebo obrazově zvukových, půjčování nahraných zvukových a zvukově obrazových záznamů, výroba, tvorba a šíření audiovizuálních děl, TV produkce, filmová produkce, televizní výroba

programů, tvorba programů, tvorba a výroba televizních a audiovizuálních programů, agenturní činnost v oblasti kultury, zprostředkování v oblasti kultury, výchovy, zábavy a sportu, výchovná, vzdělávací, soutěžní a zábavní činnost, zábavní nebo kulturní nebo vzdělávací představení, televizního pořad nebo program, organizace společenských a kulturních akcí, organizace, provozování a provádění her a soutěží i veřejných, výstavní činnost v oblasti kultury nebo zábavy nebo výchovy nebo vzdělávání.

(511) 9, 16, 35, 38, 41
(210) O-158623

(111) **247935**
(220) 04.04.2000
(151) 29.10.2002
(540)

Dr. Lacina

(730) **Dr. Müller Pharma s.r.o.**, U Mostku 182, Hradec Králové, Pouchov, 50341, CZ
(740) Mgr. Roman Fojtášek, advokát, Vinohradská 343/6, Praha 2, Vinohrady, 12000
(510) (5) výrobky dietetické a zdravotnické pro léčebné účely, zdravotní prevenci a rekondici, zejména medicínální a dietetické čaje a čajové směsi všeho druhu, např. čaje ovocné, bylinné a čaje z jiných přírodních produktů, včetně výluhů, výtažků, šťáv a farmaceutických odvarů z nich; (29) sušené a vařené byliny a jiné přírodní produkty, včetně jejich směsí; (30) čaje všeho druhu, včetně jejich směsí, a to sypané, porcované a sáčkové, lisované a instantní, přírodní i aromatizované, včetně s přídavkem vitamínů, chemických prvků a minerálních vláken, čajové extrakty a esence přírodní i ochucené.
(511) 5, 29, 30
(210) O-153981

(111) **248961**
(220) 22.03.2000
(151) 25.11.2002
(540)

HOGO FOGO

(730) **TV Nova s.r.o.**, Kříženeckého nám. 1078/5, Praha 5, 15200, CZ
(740) Dana Lukajová, patentový zástupce, Voršilská 10, Praha 1, 11000
(510) (16) gummy, ořezávátka, ořezávátka strojky, penály, těžítka na papíry, písma pro tiskárny, losy, štočky, potřeby pro knižní vazby, lepidla pro papírenství nebo domácího, materiál pro umělece, štetce, psací stroje a kancelářské potřeby, učební pomůcky, obaly bublinkové (z umělých hmot); (35) reklamní, inzertní a propagační činnost, marketing, reklamní, inzertní a propagační činnost prostřednictvím jakéhokoliv média, prostřednictvím telefonní sítě nebo datové sítě nebo informační sítě nebo elektronické sítě nebo komunikační sítě nebo počítačové sítě, zejména Internetu, pomocí agentury, zprostředkování v obchodních vztazích, zprostředkovatelská činnost v obchodu a průmyslu, merchandising, franchising, automatizované zpracování dat, služby, které zahrnují záznam, přepis, vypracování, kompilaci, přenášení nebo systematickosti písemných či datových či elektronických sdělení a záznamů, jakož i využívání nebo kompilaci matematických a statistických údajů; (38) televizní vysílání, televizní vysílání programů, televizní vysílání zábavných, vzdělávacích, výchovných, soutěžních, diskusních a informačních pořadů, výměna zpráv, šíření, výměna nebo získávání zpráv a informací, šíření elektronických časopisů, informací, elektronických periodik a knih v elektronické podobě prostřednictvím informační nebo datové nebo elektronické nebo komunikační nebo počítačové sítě, zejména Internetu, pomocí satelitů aj., služby na Internetu související s televizním vysíláním, organizování a technické zabezpečování televizního vysílání, komunikace, poradenská činnost v oblasti sdělovacích prostředků, informační služby; (41) nakladatelství a vydavatelství, ediční činnost, publikační činnost, nahrávání nosičů zvukových nebo obrazově zvukových, půjčování nahraných zvukových a zvukově obrazových záznamů, výroba, tvorba a šíření audiovizuálních děl, TV produkce, filmová produkce, televizní výroba programů, tvorba programů, tvorba a výroba televizních a audiovizuálních programů, agenturní činnost v oblasti kultury, zprostředkování v oblasti kultury, výchovy, zábavy a sportu, výchovná, vzdělávací, soutěžní a zábavní činnost, organizace, provozování a provádění her a soutěží i veřejných, výstavní činnost.
(511) 16, 35, 38, 41
(210) O-153423

(111) **254791**
(220) 21.09.2000
(151) 25.06.2003
(540)



- (730) **Gold Wing Club CZ, z.s.**, náměstí 14. října 1307/2, Praha 5, Smíchov, 15000, CZ
(740) BOHEMIA PATENT, Ing. Jana Vanděliková, Petrská 1136/12, Praha 1, Nové Město, 11000
(510) (9) elektrické akumulátory, poplašná zařízení, amplióny, antény, autorádia, brýle, diapozitivy, magnetické, optické a kompaktní disky, exponované filmy, baterie do kapesních svítilen, kompas, ochranné oděvy, měřicí přístroje, monitory, nabíječky, navigační přístroje, nosiče dat, ochranné oděvy proti ohni, odrazové nášivky na oděvy, osobní ochranné prostředky proti nehodám, ochranné přilby, počítače, počítačový software, rádia, ochranné rukavice, stínítka proti oslnění, tachometry; (12) automobily, brašny pro jednopásová vozidla, hnací motory pro pozemní vozidla, houkačky pro vozidla, kapoty vozidel, kola dopravních prostředků, náboje kol, motocykly, nosiče pro vozidla, pneumatiky, pružiny a tlumiče vozidel, převody, přívěsy, rámy motocyklů, sedadla motocyklů, směrovky, stojany motocyklů, tažná zařízení, tříkolky, stupačky, výstražné a zabezpečovací systémy pro vozidla, zpětná zrcátka; (16) atlasy, brožury, časopisy, etikety, fotografie, grafiky, hrací karty, kalendáře, kancelářské potřeby, katalogy, knihy, makety, mapy, noviny, obtisky, papírenské výrobky, potřeby na psaní, plakáty, pohlednice, publikace, samolepky, tiskoviny, papírové vlajky; (24) etikety na prádlo a oděvy, značky na prádlo; (26) čelenky, startovní čísla, monogramy, odznaky, ne z drahých kovů, ozdoby na obuv, ozdoby textilních výrobků, přezky, spony, stuhy, výšivky, nažehlovací záplaty, zipy; (35) zprostředkovatelská činnost v oblasti obchodu, marketing, pronájem kancelářských strojů a zařízení, reklamní a propagační činnost, pomoc při řízení obchodní činnosti, organizování komerčních nebo reklamních výstav, zprostředkovatelská činnost v oblasti výše uvedených služeb; (41) informace o možnostech zábavy a rekreace, klubové služby, organizování soutěží, praktický výcvik, provozování sportovních zařízení, organizování, plánování a vedení seminářů a večírků, školení, zábava, pobavení, zprostředkovatelská činnost v oblasti výše uvedených služeb; (42) ubytovací služby, tvorba software, inženýrské služby, pronájem software, pronájem jednacích místností, poskytování technických informací a vývoj technologií, konzultační a poradenská odborná činnost v oblasti výše uvedených služeb, hotelové služby, zprostředkovatelská činnost v oblasti výše uvedených služeb.
(511) 9, 12, 16, 24, 26, 35, 41, 42
(210) O-159290

(111) **310528**
(220) 07.10.2009
(151) 02.02.2010
(540)



- (730) **NATURAL FOOD, s.r.o.**, náměstí 14. října 1307/2, Praha 5, Smíchov, 15000, CZ
(510) (25) oděvy, čepice, pokrývky hlavy, obuv; (43) restaurace, bufety, automaty (rychlé občerstvení), jídelny, kavárna, samoobslužné restaurace, zásobování (catering).
(511) 25, 43
(210) O-471314

(111) **311246**
(220) 16.10.2009
(151) 24.03.2010
(540)



- (591) Barevná
(730) **LIFTEC CZ spol. s r.o.**, Počernická 272/96, Praha 10, 10803, CZ
(740) JUDr. David Karabec, Na Stráži 1306/5, Praha 8, 18000
(510) (5) bylinné výrobky pro léčebné účely, čaje pro kojence a batolata, čaje bylinné, astmatické, odtučňovací pro lékařské účely; (30) čaj, instantní čaj; (32) minerální vody, arašídové mléko, mandlové mléko, nealkoholické nápoje, syrovátkové nápoje, iontové nápoje, nealkoholické šťávy a nápoje z nich, nealkoholické výtažky z ovoce, ovocné nealkoholické nektary, ovocné šťávy, nealkoholické ovocné výtažky, šerbety, slazené ovocné nápoje, zeleninové šťávy, šumivé nápoje, pastilky na výrobu šumivých nápojů, přípravky na výrobu nápojů.
(511) 5, 30, 32
(210) O-471526

(111) **311247**
(220) 16.10.2009
(151) 24.03.2010
(540)

ČAJÁNEK

- (730) **LIFTEC CZ spol. s r.o.**, Počernická 272/96, Praha 10, 10803, CZ
(740) JUDr. David Karabec, Na Stráži 1306/5, Praha 8, 18000
(510) (5) bylinné výrobky pro léčebné účely, čaje pro kojence a batolata, čaje bylinné, astmatické, odtučňovací pro lékařské účely; (30) čaj, instantní čaj; (32) minerální vody, arašídové mléko, mandlové mléko, nealkoholické nápoje, syrovátkové nápoje, iontové nápoje, nealkoholické šťávy a nápoje z nich, nealkoholické výtažky z ovoce, ovocné nealkoholické nektary, ovocné šťávy, nealkoholické ovocné výtažky, šerbety, slazené ovocné nápoje, zeleninové šťávy, šumivé nápoje, pastilky na výrobu šumivých nápojů, přípravky na výrobu nápojů.
(511) 5, 30, 32
(210) O-471527

(111) **313228**
(220) 11.03.2010
(151) 14.07.2010
(540)

Desinfico

(730) **AVICENNA Company, s.r.o.**, Podléšková 2, Praha 10, 10600, CZ
(740) Ing. Francis Jupa, Měchenická 4/2554, Praha 4, 14100
(510) (3) kosmetické, hygienické a voňavkářské přípravky a prostředky spadající do třídy 3; (5) farmaceutické, parafarmaceutické, stomatologické, veterinární, dezinfekční výrobky zdravotnické materiály a potravinové doplňky, vše spadající do třídy 5, jako například vitamíny, minerály a stopové prvky s léčebnými účinky, dietní a nutriční přípravky s léčebnými účinky, léčiva, medicínální sirupy, výtažky z léčivých bylin, kombinované přípravky vitamínů, minerálů, stopových prvků a bylinných výtažků s léčebnými účinky, potraviny pro lékařské účely, potravinové doplňky obohacené vitamíny nebo minerály, nebo stopovými prvky s léčebnými účinky, vitamínové přípravky, vitamíny a multivitaminové preparáty, minerály, multiminerálové preparáty a bylinné čaje s léčebnými účinky, léčivé rostliny, cukrovinky nebo pastilky nebo tablety nebo tobolky nebo kapsle nebo žvýkačky s léčivými přísadami, dietetické látky, minerální vody a dietetické nápoje upravené pro lékařské účely, dietní potraviny, výživové doplňky, bílkovinné přípravky, balzámy, krémy, masti, chemické přípravky, léčivé oleje, tuky, léčivé soli, bylinné výtažky nebo sirupy, vitamínová výživa ve formě koncentrátů, proteinové koncentráty, dietetické přípravky, žvýkačky, cigarety bez obsahu tabáku, vše výše uvedené pro lékařské účely, povzbuzující přípravky s léčebnými účinky, zejména pro stimulaci sexuální aktivity, stomatologické materiály a související prostředky a výrobky v rámci této třídy, dezinfekční, pesticidní, fungicidní, herbicidní a deratizační přípravky, obvazové materiály, náplastí, vata, lékárníčky včetně obsahu; (35) zprostředkovatelská činnost v oblasti obchodu, velkoobchod - maloobchod, internetový obchod, export - import, vše s výše uvedenými výrobky, marketing, distribuce prospektů a vzorků, výstavní akce reklamního a obchodního charakteru, reklama, inzerce, propagace všemi druhy médií, zprostředkovatelská činnost v oblastech uvedených ve třídě 35.

(511) 3, 5, 35
(210) O-475061

(111) **313365**
(220) 11.03.2010
(151) 21.07.2010
(540)

The logo for 'KINO TOP' features the word 'KINO' in blue and 'TOP' in red. The letter 'O' in 'TOP' is replaced by a stylized target symbol with concentric circles and a central bullseye.

(591) Barevná
(730) **Motyčka Jan**, Winterova II. 1088, Pardubice, 53002, CZ
(740) Ing. Zdeněk Kučera, Dlouhá 207 (P.O.BOX 92), Slušovice, 76315
(510) (9) televizní a audiovizuální programy na nosičích, videoprogramy, audio-programy, videokazety, audiokazety, zábavné pořady na nosičích, hudební a audiovizuální díla na nosičích, CD disky, počítačové hry; (35) prezentace výrobků v komunikačních médiích pro účely maloobchodu, pronájem reklamní doby v komunikačních médiích, pronájem reklamních materiálů, pronájem reklamních ploch, reklama (propagace), reklamní agentury, reklamní materiály (pronájem), reklamní materiály (aktualizování),

reklamní materiály (zasílání zákazníkům), rozhlasová reklama, rozšiřování reklamních nebo inzertních materiálů, služby v oblasti grafické úpravy pro reklamní účely, vydávání reklamních nebo náborových, propagačních a inzertních textů, vyhledávání sponzorů, vylepování plakátů; (41) agentury umělecké módní, diskotéky (služby), elektronické publikování, filmová tvorba, filmové projekce, filmové promítačky a jejich příslušenství (pronájem), filmy (půjčování), organizace a pořádání koncertů, pronájem audio nahrávek, pronájem kinematografických filmů, předprodej vstupenek, půjčování filmových promítaček a příslušenství, půjčování filmů, půjčování kinofilmů, rozhlasová zábava, rozhlasové a televizní programy (výroba), služby v oblasti grafické úpravy, jiné než pro reklamní účely, služby v oblasti prodeje vstupenek (zábava), studia filmová, výroba rozhlasových a televizních programů, zábava.

(511) 9, 35, 41
(210) O-475037

(111) **313369**
(220) 11.03.2010
(151) 21.07.2010
(540)

NiPA

(730) **NiPA farma s.r.o.**, Hartunkov 61, Benešov nad Černou, 38241, CZ
(740) Ing. Veronika Zemanová, Mendlovo nám. 1a, Brno, 60300
(510) (25) oděvy, obuv, pokrývky hlavy; (41) výchova, vzdělávání, zábava, sportovní a kulturní aktivity, pořádání vzdělávacích, zdravotnických, cvičebních kurzů; (44) masáže, fyzioterapie, lázeňské služby, ozdravné pobyty.

(511) 25, 41, 44
(210) O-475047

(111) **314050**
(220) 25.03.2010
(151) 01.09.2010
(540)



(591) Barevná
(730) **NET PLASY, spol. s r.o.**, U Mlékárny 1020, Bystřice pod Hostěným, 76861, CZ
(740) Ing. Zdeněk Kučera, Dlouhá 207 (P.O.BOX 92), Slušovice, 76315
(510) (29) mléko, mléčné výrobky, máslo, sýry, pomazánky, tvarohové a sýrové deserty a pomazánky, ochucené mléčné výrobky, sladké mléčné výrobky, mléčné nápoje, jogurty, krémy, koktaily, mražené mléčné výrobky; (30) cukrovinky, zmrzlina, zmrzlinové výrobky; (32) nealkoholické nápoje, sirupy a jiné přípravky k přípravě nápojů, džusy, ovocné koncentráty, šťávy ovocné a nápoje z ovocných šťáv nealkoholických (nezkvašených), šumivé ovocné nápoje (lihuprosté), šumivé nápoje s ovocnou šťávou.

(511) 29, 30, 32
(210) O-475415

(111) **314417**
(220) 15.03.2010
(151) 22.09.2010
(540)

asociace insolvenčních správců

(591) Barevná
(730) **Asociace insolvenčních správců z.s.**, Široká 36/5, Praha 1, Josefov, 11000, CZ
(740) INPARTNERS GROUP, Ing. Dušan Kendereški, Tuřanka 1519/115a, Brno, Slatina, 62700
(510) (35) shromažďování a poskytování obchodních dat a informací; (41) pořádání vzdělávacích akcí v oblasti práva, shromažďování a poskytování dat a informací z oblasti vzdělávání; (45) vytváření a poskytování právních stanovisek, shromažďování a poskytování dat a informací z oblasti práva, právní výzkum a prezentace, analýza právních předpisů a procesů.
(511) 35, 41, 45
(210) O-475140

(111) **314582**
(220) 07.05.2010
(151) 29.09.2010
(540)



(591) Barevná
(730) **ONDRÁŠOVKA a.s.**, Doudlebská 1699/5, Praha 4 - Nusle, 14000, CZ
(740) LANGROVA, s.r.o., Skřetova 48, Plzeň, 30100
(510) (5) minerální vody pro lékařské účely; (32) minerální vody, šumivé a jiné nealkoholické nápoje, ovocné šťávy a nápoje z nich, sirupy, koncentráty k přípravě nealkoholických nápojů a ochucených minerálních vod; (41) organizování sportovních soutěží, organizování společenských akcí.
(511) 5, 32, 41
(210) O-476518

(111) **314612**
(220) 15.09.2009
(151) 06.10.2010
(540)



(730) **Mládek Ivan Ing.**, Voznice 56, Dobříš, 26301, CZ
(740) Všečka Zelený Švorčík a partneři, advokátní a patentová kancelář, JUDr. Pavel Zelený, advokát, Háalkova 1406/2, Praha 2, Nové Město, 12000
(510) (3) kosmetika, zubní pasty, mýdla, parfumerie, potřeby toaletní, šampóny, vody po holení a další výrobky spadající do třídy 3; (8) přístroje; (9) video pásky, nahrané videokazety, laserové optické disky, filmy, rádia, kamery, promítače diazitivů, sluneční brýle; (10) prezervativy; (14) budíky, nástěnné hodiny, odznaky, přívěšky na klíče, klenoty a šperky, hodinky, chronometrická zařízení; (16) papírnické zboží všeho druhu, pohlednice, gratulace, dopisní papíry, kalendáře, samolepky, obtisky, poznámkové bloky, desky na spisy, pořadače, omalovánky, balicí papíry, papírové tašky, ubrousky, obaly všeho druhu, knihy, brožury, časopisy, comics, bloky na kreslení, pohlednice, krabice, sešity; (18) peněženky, školní tašky, batohy a kufry, deštníky, slunečníky a hole; (21) hřebeny a kartáče, nápojové lahve, nádobí porcelánové i z plastických hmot, vázičky, obaly z plastických hmot pro cukrovinky, mléčné výrobky, kosmetiku a další výrobky, podnosy a podložky na nádobí; (24) kapesníky, plátěné zboží, prádlo ložní a stolní, lůžkoviny, pokrývky, ručníky a osušky, ubrusy, prostírání; (25) obuv, trika, čepice, klobouky, šály, plavky, ponožky, veškeré oblečení dětské i pro dospělé, pracovní oblečení; (26) nášivky na oděvy, zažehlovací obtisky, odznaky, knoflíky, stuhý a tkanice; (28) hračky, hry, pexesa, hrací karty, puzzle, potřeby pro sport; (35) reklamní a propagační činnost; (41) nakladatelství a vydavatelství, nahrávání nosičů zvukových nebo obrazově-zvukových, agenturní činnost v oblasti kultury, půjčování nahraných zvukových a obrazových nosičů, pořádání hudebních, televizních a divadelních pořadů.
(511) 3, 8, 9, 10, 14, 16, 18, 21, 24, 25, 26, 28, 35, 41
(210) O-470803

(111) **314719**
(220) 14.05.2010
(151) 06.10.2010
(540)



(591) Barevná
(730) **TV Nova s.r.o.**, Kříženeckého nám. 1078/5, Praha 5, 15200, CZ
(740) Dana Lukajová, patentový zástupce, Voršílská 10, Praha 1, 11000
(510) (9) aparáty a přístroje vědecké, geodetické, fotografické, filmové, optické, přístroje pro vážení, měření, signalizaci, kontrolu, záchranu a přístroje učební, aparáty pro záznam, uchování, převod, přenos nebo reprodukci zvuku nebo obrazu, přístroje a nástroje pro vedení, přepínání, přeměnu, akumulaci, regulaci nebo řízení elektrického proudu, hasicí přístroje, telefony, záznamníky, faxy, ústředny, magnetické nebo optické suporty zvukových nebo zvukově obrazových záznamů, automatické distributory a mechanismy na mince, zapisovací pokladny, kalkulační stroje, přístroje pro zpracování informací a počítače včetně jejich jednotlivých součástí a náhradních dílů ze třídy 9, baterie a články elektrické, elektrické akumulátory, počítačové hry s výstupem na PC nebo na TV, pohledy

ilustrované se zvukovou nahrávkou, hrací skříně uváděné v činnosti vhozením mince, reklamní světelné přístroje, nosiče záznamů nahrané i nenahrané, videokazety nahrané i nenahrané, audiokazety nahrané i nenahrané, audiovizuální programy, audioprogramy, audiovizuální díla na nosičích, audiovizuální díla v digitální podobě, filmy, hudební díla na nosičích nebo v elektronické podobě, CD disky, DVD disky, obaly na CD disky nebo DVD disky nebo na nosiče záznamů, obaly na DVD, obaly na CD, obaly na nosiče záznamů, programové vybavení pro počítače, software, hardware výpočetní techniky nebo komunikační nebo informační techniky, interaktivní software, interaktivní databáze, elektronické databáze a databázové produkty, informace a data a databáze a záznamy v elektronické podobě, elektronické nebo datové nebo informační nebo komunikační nebo výpočetní síť včetně jednotlivých součástí a náhradních dílů obsažených ve třídě 9, multimediální aplikace, elektronické multimediální nebo elektronické informační katalogy, elektronické časopisy, elektronická periodika a knihy v elektronické podobě, hologramy, mikročipové nebo magnetické karty (kódované); (16) papír, lepenka a výrobky z těchto materiálů zatříděné ve třídě 16, výrobky z papíru, plakáty, fotografie, kalendáře, diáře, pohlednice, gratulace, blahopřání, zápisníky, popisní papíry, obálky, samolepky, obtisky, poznámkové bloky, desky na spisy, pořadače, omalovánky, activity books, balící papír, obaly všeho druhu papírové, obaly papírové na nosiče záznamů, obaly na DVD, CD, minidisky, listy, pytlíky a sáčky pro obalovou techniku, školní sešity, skicáky, propisky, tužky, pastelky, tuhy, gumy, ořezávkátka, ořezávkátka strojky, penály, učební potřeby s výjimkou nábytku, papírenské výrobky, papírové tašky, papírové kapesníky, papírové ubrusy a ubrusky, těžítka na papíry, tiskoviny, tiskopisy, časopisy, periodika, knihy, databázové produkty a databáze v papírové formě, tiskárenské výrobky, písma pro tiskárny, losy, štočky, potřeby pro knižní vazby, lepidla pro papírenství nebo domácnost, materiál pro umělce, štetce, psací stroje a kancelářské potřeby s výjimkou nábytku, učební pomůcky, umělecké nebo ozdobné předměty z papíru, obaly bublinkové (z umělých hmot), plastické obaly nezařazené do jiných tříd; (35) reklamní, inzertní a propagační činnost, marketing, reklamní, inzertní a propagační činnost prostřednictvím jakéhokoliv média, prostřednictvím telefonní sítě nebo datové sítě nebo informační sítě nebo elektronické sítě nebo komunikační sítě nebo počítačové sítě, poskytování informací komerčního nebo reklamního charakteru, multimediálních informací komerčního charakteru, komerční využití Internetu v oblastech komerčních internetových médií a vyhledávacích služeb, on-line inzerce, pronájem informačních míst v rámci této třídy, činnost reklamní agentury, činnost ekonomických a/nebo organizačních poradců, zprostředkování v obchodních vztazích, merchandising, franchising, pomoc při využívání a řízení obchodního podniku, personální agentura, personální poradenství, automatizované zpracování dat, pomoc při provozování obchodů a obchodních činnostech průmyslového nebo obchodního podniku, služby, které zahrnují záznam, přepis, vypracování, kompilaci, přenášení nebo systematického písemných či datových či elektronických sdělení a záznamů, jakož i využívání nebo kompilaci matematických a statistických údajů, organizační zabezpečování televizního vysílání, systém na podporu a intenzifikaci obchodních služeb založený na zvýhodňování klíčových spolupracovníků a klientů, věrnostní a bonusové systémy jako například poskytování slev a odměn, přednostní a nadstandardní poskytování služeb, vše zejména v prodeji výrobků a služeb, výstavy komerční nebo reklamní nebo propagační, předvádění zboží prostřednictvím Internetu nebo katalogu nebo výstav za účelem reklamy a/nebo prodeje, přeskupování a shromažďování (kromě dopravy) různých výrobků pro třetí osoby za účelem umožnit spotřebiteli pohodlně vybrat a prohlížet a kupovat (kromě přepravy) prostřednictvím katalogu a/nebo Internetu a/nebo zásilkového prodeje, zásilkový prodej zboží, maloobchodní prodej výrobků zařazených ve tř. 1-35; (38) telekomunikace, služby umožňující komunikaci jedné osoby s druhou, televizní vysílání, rozhlasové vysílání, digitální vysílání, televizní vysílání programů, televizní vysílání zábavných, vzdělávacích, výchovných, soutěžních, diskusních a informačních pořadů, telematika, šíření, výměna nebo získávání zpráv a informací, šíření elektronických časopisů, informací, elektronických periodik, knih v elektronické podobě, audio nebo audiovizuálních děl prostřednictvím informační nebo datové nebo elektronické nebo komunikační nebo telekomunikační nebo počítačové sítě, zejména Internetu, pomocí satelitů aj., informační služby na Internetu související s televizním vysíláním, služby na Internetu související s televizním vysíláním, komunikace, poradenská činnost v oblasti sdělovacích prostředků, telekomunikací, informační služby v oblasti telekomunikací, informační kancelář, poskytování informačních služeb prostřednictvím počítačů, pronájem komunikačních míst; (41) nakladatelství a vydavatelství, ediční činnost, publikační činnost, nahrávání nosičů zvukových nebo obrazových zvukových, půjčování nahraných zvukových a

zvukově obrazových záznamů, tvorba a šíření audiovizuálních děl, zpravodajství, publicistika, televizní zpravodajství, rozhlasové zpravodajství, obrazové zpravodajství, TV produkce, filmová produkce, televizní výroba programů, tvorba programů, tvorba a výroba televizních a audiovizuálních programů, agenturní činnost v oblasti kultury, zprostředkování v oblasti kultury, výchovy, zábavy a sportu, výchovná, vzdělávací, soutěžní a zábavní činnost, zábavní nebo kulturní nebo vzdělávací představení, organizace společenských a kulturních akcí, organizace, provozování a provádění her a soutěží i veřejných, výstavní činnost v oblasti kultury nebo zábavy nebo výchovy nebo vzdělávání, digitální zpracování obrazu (služby), elektronické publikování (DTP), nahrávací studia (služby), poskytování on-line elektronických publikací (bez možnosti stažení), pronájem kinematografických filmů, rozhlasové a televizní programy (výroba), texty (psaní, zveřejňování) kromě reklamních, vydávání textů, s výjimkou reklamních nebo náborových, výroba divadelních a nebo jiných představení, výstavy (organizování kulturních nebo vzdělávacích), provozování tělovýchovných zařízení, pronájem a půjčování sportovních potřeb s výjimkou dopravních prostředků, půjčování knih, tiskovin, pronájem a půjčování audiopřístrojů, videopřístrojů, videorekordérů, videokamer, fotoaparátů, promítaček, rozhlasových a televizních přijímačů, filmů, kulturních a vzdělávacích potřeb a přístrojů, půjčování a pronájem obrazů, dekorací, pronájem stadiónů, tenisových dvorců, pronájem a půjčování potápěčské výstroje, pronájem a půjčování sportovního nářadí s výjimkou dopravních prostředků, provozování a/nebo pronájem fitness centra.

(511) 9, 16, 35, 38, 41
(210) O-476701

(111) 314972
(220) 01.04.2010
(151) 26.10.2010
(540)

LEBKA

(730) **Bidfood Czech Republic s.r.o.**, V Růžovém údolí 553, Kralupy nad Vltavou, Mikovice, 27801, CZ
(510) (5) dietetické potraviny, nápoje a jiné výrobky pro léčebné účely, potraviny pro kojence a děti s léčebnými účinky, posilující potraviny s léčebnými účinky, potravinové doplňky s léčebným účinkem, vitamínové nebo minerální přípravky, cukrářské výrobky s léčebným účinkem; (29) potraviny živočišného původu, zeleniny a jiné zahradní jedlé výrobky připravené pro konzervování a konzumaci, smetanové krémy i s rostlinným tukem i mražené, jogurtové krémy i mražené, jogurtové nebo smetanové krémy s přídavkem ovoce, ovocné krémy mražené samostatně, ovocné dřevě, bramborové lupínky, bujón, vývar, přípravky na bujóny, čočka konzervovaná, droby, vnitřnosti, dršťky, drůbež (neživá), dřevě (ovocná), džemy, fazole konzervované, hrách konzervovaný, hranolky bramborové, humři (neživí), huspeniny, játra, játrová paštika, jedlé oleje, jedlé tuky, jelita, tláčenka, jogurt, kaviár, kefir, klobásy, salámy, párky, koblihy z bramborového těsta, koncentráty bujónové, koncentrované vývary, konzervy masové, konzervy rybí, konzervy zeleninové, koryši (s výjimkou živých), krevety (neživé), krokety, kysané zelí, langusty neživé, lanýže konzervované, losos, margarín, marmeláda, máslo, maso, maso konzervované, masové extrakty, měkkýši (neživí), mléko, mléčné výrobky, mražené mléčné výrobky, mražené ovoce, ovocné nebo zeleninové mražené protlaky, mušle (neživé), nakládaná zelenina, nasolené potraviny, olivový olej, ovoce konzervované, ovoce zavažené, ovoce kandované, ovocné saláty, rybí plátky, polévky, přípravky pro výrobu polévek, potraviny solené, potraviny z ryb, příslazované ovoce, raci (s výjimkou živých), rajčatová šťáva na vaření, rajčatový protlak, ryby konzervované, potravinářské výrobky z ryb, ryby solené, ryby ve slaném nálevu, ryby s výjimkou živých, řepkový olej jedlý, saláty ovocné, saláty zeleninové, sardinky, slanečky, sledi, slanina, slunečnicový olej jedlý, smetana, sumýši (neživí), sušené ovoce, sýry, šlehačka, šťavy zeleninové na vaření, šunka, tofu, tukové pomazánky na chléb, tuky jedlé, tuňák a ústřice s výjimkou živých, uzeniny, vejce, vepřové maso, vepřové sádlo, zelenina v pikantním nálevu, zvěřina, žampiony konzervované, želatina, mražená zelenina, výtahy masové; (30) potraviny rostlinného původu připravené pro konzumaci nebo konzervování, masové šťavy (omáčky), cukr, cukroví, cukrovinky, mražené nebo chlazené cukrovinky, čaj, čokoláda, dorty, hořčice, housky, chléb, jemné pečivo, jogurtová zmrzlina, kakao, kakaové nápoje, karamely, káva, kečup, keksy, koláče, koření, krekrky, krupice, kuchyňská sůl, kvasnice, droždí v tabletách k nelékařským účelům, kypřicí prášek, led přírodní nebo umělý, led pro osvěžení, listové těsto, majonéza, makaróny, mandlové těsto, marcipán, marinády (chuťové přísady), máslové tukové těsto, látky na zjemnění masa pro domácnost, masové paštiky

zapečené v těstě, masové pirožky, med, medovníky, perníky, mouka potravinářská a výrobky z mouky, muesli, nápoje čokoládové, kakaové, kávové, přísady do nápojů, nekynutý chléb, nudle, ocet, oplatky, ovesná kaše, potraviny na bázi ovsa, ovesné vločky, ozdoby na dorty jedlé, palačinky, pizzy, pralinky, přísady do zmrzlin, pudinky, rajčatová omáčka, ravioli, rohlíky, rýže, rýžové koláčky, sendviče, suchary, kuchyňská sůl, sušenky, biskvity, šerbet, přípravky na ztužení šlehačky, špagety, šťávy s výjimkou dresinků, těsta, těstoviny, vlasové nudle, vločky, zákusky, zálivky na ochucení, zmrzlina, zmrzlinové poháry, želé ovocné, žemle, knedlíky.

(511) 5, 29, 30
(210) O-475612

(111) **315049**
(220) 09.06.2010
(151) 26.10.2010
(540)



(730) **Kaufland Česká republika v.o.s.**, Bělohorská 2428/203, Praha 6 - Břevnov, 16900, CZ
(740) TRAPLOVÁ-HAKR-KUBÁT Advokátní a patentová kancelář, Mgr. Jana Šuranová Traplová, Přístavní 24, Praha 7, 17000
(510) (5) doplňky potravy minerální, multivitaminové přípravky pro humánní účely; (30) káva, čaj, kakao, cukr, rýže, tapioka, ságo, kávové náhražky, mouka a přípravky z obilnin, chléb, pečivo, cukrovinky, zmrzlina, med, sirup melasový, droždí, prášky do těsta, sůl, hořčice, ocet, nálevy (k ochucení), koření, led pro osvěžení; (32) piva, minerální vody, šumivé nápoje a jiné nápoje nealkoholické, nápoje a šťávy ovocné, sirupy a jiné přípravky k zhotovování nápojů.
(511) 5, 30, 32
(210) O-477285

(111) **315086**
(220) 18.03.2010
(151) 03.11.2010
(540)

SOUSEDSKÉ SLAVNOSTI

(730) **KAM NA PARDUBICKU s.r.o.**, č. p. 38, Ráby, 53352, CZ
(510) (16) papír, výrobky z papíru, periodické a neperiodické publikace, knihy, časopisy, brožury, letáky, prospekty, fotografie; (30) pečivo, cukrovinky, perníky, medovníky, výrobky z medu a perníku spadající do této třídy; (35) služby propagace a reklamy, zprostředkovatelská činnost v oblasti obchodu s výrobky ve tř. 16 a 30, aktualizace reklamních materiálů, aranžování výkladů, obchodní nebo podnikatelské informace, komerční informační kanceláře, kopírování nebo rozmnožování dokumentů, marketingové studie, organizování výstav ke komerčním účelům, pronájem reklamních materiálů a ploch, průzkum trhu, předvádění zboží, překlad informací do počítačových databází, prepisování, sekretářské služby, vedení kartoték v počítači, činnost umělecké agentury (obchodní vedení), zprostředkovatelská činnost ve styku s veřejností (public relations), vyřizování korespondence; (38) informační servis (informační kancelář), šíření a poskytování zpráv a obrazových informací, interaktivních, grafických a multimediálních sdělení prostřednictvím globálních telekomunikačních sítí a Internetu; (41) zprostředkovatelská činnost v oblasti kultury, vzdělávání a informací ve třídě 41, organizování kulturních, sportovních, společenských a vzdělávacích akcí, televizní zábava, filmová tvorba (produkce), vydávání knih, výroba divadelních nebo jiných představení, služby pro oddech a rekreaci, organizování vzdělávacích a zábavných soutěží, výroba videofilmů, rozhlasových a televizních programů, fotografování, redakční služby (zpracování a úprava textů, rukopisů pro tisk), činnost tiskové agentury (zpravodajské služby).
(511) 16, 30, 35, 38, 41
(210) O-475265

(111) **315355**
(220) 22.04.2010
(151) 16.11.2010
(540)



(730) **GOLF & COUNTRY CLUB HODKOVIČKY, a.s.**, Vltavanů 546, Praha 4, 14700, CZ
(740) JUDr. Romana Javornická, Staroměstské náměstí 17, Praha 1, 11000
(510) (16) papír, lepenka a výrobky z těchto materiálů, které nejsou zařazeny do jiných tříd, tiskárenské výrobky, potřeby pro knižní vazby, fotografie, papírenské zboží, lepidla pro papírenství nebo domácnost, materiál pro umělce, štetce, psací stroje a kancelářské potřeby (vyjímaje nábytek), učební a vyučovací pomůcky s výjimkou přístrojů, plastické obaly (nezařazené do jiných tříd), tiskařské typy, štočky; (35) propagační činnost, reklama, pomoc při řízení obchodní činnosti, obchodní administrativa, kancelářské práce; (41) výchova, vzdělávání, zábava, sportovní a kulturní aktivity; (43) služby zajišťující stravování a nápoje, dočasné ubytování.
(511) 16, 35, 41, 43
(210) O-476120

(111) **315456**
(220) 10.05.2010
(151) 24.11.2010
(540)

Talentmania

(730) **TV Nova s.r.o.**, Kříženeckého nám. 1078/5, Praha 5, 15200, CZ
(740) Dana Lukajová, patentový zástupce, Voršílská 10, Praha 1, 11000
(510) (9) aparáty a přístroje vědecké, geodetické, fotografické, filmové, optické, přístroje pro vážení, měření, signalizaci, kontrolu, záchranu a přístroje učební, aparáty pro záznam, uchování, převod, přenos nebo reprodukci zvuku nebo obrazu, přístroje a nástroje pro vedení, přepínání, přeměnu, akumulaci, regulaci nebo řízení elektrického proudu, hasicí přístroje, telefony, záznamníky, faxy, ústředny, magnetické nebo optické suporty zvukových nebo zvukově obrazových záznamů, automatické distributory a mechanismy na mince, zapisovací pokladny, kalkulační stroje, přístroje pro zpracování informací a počítače, včetně jejich jednotlivých součástí a náhradních dílů ze třídy 9, baterie a články elektrické, elektrické akumulátory, počítačové hry s výstupem na PC nebo na TV, pohledy ilustrované se zvukovou nahrávkou, hrací skříně uváděné v činnost vhození mince, reklamní světelné přístroje, nosiče záznamů nahrané i nenahrané, videokazety nahrané i nenahrané, audiokazety nahrané i nenahrané, audiovizuální programy, audioprogramy, audiovizuální díla na nosičích, audiovizuální díla v digitální podobě, filmy, hudební díla na nosičích nebo v elektronické podobě, CD disky, DVD disky, obaly na CD disky, DVD disky, minidisky nebo na nosiče záznamů, programové vybavení pro počítače, software, hardware výpočetní techniky nebo komunikační nebo informační techniky, interaktivní software, interaktivní databáze, elektronické databáze a databázové produkty, informace a data a databáze a záznamy v elektronické podobě, elektronické nebo datové nebo informační nebo komunikační nebo výpočetní sítě, včetně jednotlivých součástí a náhradních dílů obsažených ve třídě 9, multimediální aplikace, elektronické multimediální nebo elektronické informační katalogy, elektronické časopisy, elektronická periodika a knihy v elektronické podobě, hologramy, mikročipové nebo magnetické karty (kódované); (16) papír, lepenka a výrobky z těchto materiálů zařazené ve třídě 16, výrobky z papíru, plakáty, fotografie, kalendáře, diáře, pohlednice, gratulace, blahopřání, zápisníky, dopisní papíry, obálky, samolepky, obtisky, poznámkové bloky, desky na spisy, pořadače, omalovánky, activity books, balící papír, obaly všeho druhu papírové, listy, pytlíky a sáčky pro obalovou techniku, školní sešity, skicáky, propisky, tužky, pastelky, tuhy, gummy, ořezávková strojíky, penály, učební potřeby (s výjimkou nábytku), papírenské výrobky, papírové tašky, papírové kapesníky, papírové ubrusy a ubrousky, těžítka na papíry, tiskoviny, tiskopisy,

časopisy, periodika, knihy, databázové produkty a databáze v papírové formě, tiskárenské výrobky, písma pro tiskárny, losy, štočky, potřeby pro knižní vazby, lepidla pro papírenství nebo domácnost, materiál pro umělce, štetce, psací stroje a kancelářské potřeby s výjimkou nábytku, učební pomůcky, umělecké nebo ozdobné předměty z papíru, obaly bublinkové (z umělých hmot), plastické obaly nezařazené do jiných tříd; (35) reklamní, inzertní a propagační činnost, marketing, reklamní, inzertní a propagační činnost prostřednictvím jakéhokoliv média, prostřednictvím telefonní sítě nebo datové sítě nebo informační sítě nebo elektronické sítě nebo komunikační sítě nebo počítačové sítě, poskytování informací komerčního nebo reklamního charakteru, multimediálních informací komerčního charakteru, komerční využití Internetu v oblastech komerčních internetových médií a vyhledávacích služeb, on-line inzerce, pronájem informačních míst v rámci této třídy, činnost reklamní agentury, činnost ekonomických a/nebo organizačních poradců, zprostředkování v obchodních vztazích, merchandising, franchising, pomoc při využívání a řízení obchodního podniku, personální agentura, personální poradenství, automatizované zpracování dat, pomoc při provozování obchodů a obchodních činností průmyslového nebo obchodního podniku, služby, které zahrnují záznam, přepis, vypracování, kompilaci přenášení nebo systematickosti písemných či datových či elektronických sdělení a záznamů, jakož i využívání nebo kompilaci matematických a statistických údajů, organizační zabezpečování televizního vysílání, výstavy komerční nebo reklamní nebo propagační, předvádění zboží prostřednictvím Internetu nebo katalogu nebo výstav za účelem reklamy a/nebo prodeje, přeskupování a shromažďování (kromě dopravy) různých výrobků pro třetí osoby za účelem umožnit spotřebiteli pohodlně vybrat a prohlížet a kupovat (kromě přepravy) prostřednictvím katalogu a/nebo Internetu a/nebo zásilkového prodeje, maloobchodní prodej výrobků zařazených ve tř. 1 - 34; (38) telekomunikace, služby umožňující komunikaci jedné osoby s druhou, televizní vysílání, rozhlasové vysílání, digitální vysílání, televizní vysílání programů, televizní vysílání zábavných, vzdělávacích, výchovných, soutěžních, diskusních a informačních pořadů, telematika, šíření, výměna nebo získávání zpráv a informací, šíření elektronických časopisů, informací, elektronických periodik, knih v elektronické podobě, audio nebo audiovizuálních děl prostřednictvím informační nebo datové nebo elektronické nebo komunikační nebo telekomunikační nebo počítačové sítě, zejména Internetu, pomocí satelitů a jinými sítěmi, informační služby na Internetu související s televizním vysíláním, služby na Internetu související s televizním vysíláním, komunikace, poradenská činnost v oblasti sdělovacích prostředků, telekomunikací, informační služby v oblasti telekomunikací, informační kancelář, poskytování informačních služeb prostřednictvím počítačů, pronájem komunikačních míst; (41) nakladatelství a vydavatelství, ediční činnost, publikační činnost, nahrávání nosičů zvukových nebo obrazově zvukových, půjčování nahraných zvukových a zvukově obrazových záznamů, tvorba a šíření audiovizuálních děl, zpravodajství, publicistika, televizní zpravodajství, rozhlasové zpravodajství, obrazové zpravodajství, TV produkce, filmová produkce, tvorba programů, tvorba a výroba televizních a audiovizuálních programů, agenturní činnost v oblasti kultury, zprostředkování v oblasti kultury, výchovy, zábavy a sportu, výchovná, vzdělávací, soutěžní a zábavní činnost, zábavní nebo kulturní nebo vzdělávací představení, organizace společenských a kulturních akcí, organizace, provozování a provázení her a soutěží i veřejných, výstavní činnost v oblasti kultury nebo zábavy nebo výchovy nebo vzdělávání, služby digitálního zpracování obrazu, elektronické publikování (DTP), služby nahrávacího studia, poskytování on-line elektronických publikací (bez možnosti stažení), pronájem kinematografických filmů, výroba rozhlasových programů, psaní, zveřejňování textů, kromě reklamních, vydávání textů, s výjimkou reklamních nebo náborových, výroba divadelních a/nebo jiných představení, organizování kulturních nebo vzdělávacích výstav, provozování tělovýchovných zařízení, pronájem a půjčování sportovních potřeb s výjimkou dopravních prostředků, půjčování knih, tiskovin, pronájem a půjčování audiopřístrojů, videopřístrojů, videorekordérů, videokamer, fotoaparátů, promítaček, rozhlasových a televizních přijímačů, filmů, kulturních a vzdělávacích potřeb a přístrojů, půjčování a pronájem obrazů, dekorací, pronájem stadiónů, tenisových dvorců, pronájem a půjčování potápěčské výstroje, pronájem a půjčování sportovního nářadí, s výjimkou dopravních prostředků, provozování a/nebo pronájem fitness centra.

(511) 9, 16, 35, 38, 41
(210) O-476556

(111) **315686**
(220) 17.06.2010
(151) 08.12.2010
(540)

ZH
instruments

(591) Barevná
(730) **Hůlka Zdeněk Ing. CSc.**, Kárníkova 22, Brno, 62100, CZ
(740) JUDr. Michaela Vosecká Klečková, Ječná 29a, Brno, 62100
(510) (9) přístroje a zařízení pro geofyzikální a geologický výzkum a průzkum; (42) geofyzikální a geologický výzkum, geofyzikální a geologický průzkum.
(511) 9, 42
(210) O-477516

(111) **315755**
(220) 01.04.2010
(151) 15.12.2010
(540)



(730) **ONDRÁŠOVKA a.s.**, Doudlebská 1699/5, Praha 4 - Nusle, 14000, CZ
(740) Langrova, s.r.o., Skřetova 1011/48, Plzeň, 30100
(510) (5) minerální vody pro lékařské účely, vyhovující specifikaci chráněného zeměpisného označení ŠARATICA; (32) minerální vody, šumivé a jiné nealkoholické nápoje, ovocné šťávy a nápoje z nich, sirupy, koncentráty k přípravě nealkoholických nápojů a ochucených minerálních vod, vyhovující specifikaci chráněného zeměpisného označení ŠARATICA.
(511) 5, 32
(210) O-475596

(111) **315964**
(220) 16.06.2010
(151) 29.12.2010
(540)



(591) Barevná
(730) **H - CHEM s.r.o.**, Novosedlická 2888, Teplice, 41501, CZ
(740) Ing. Zdeněk Kučera, Dlouhá 207 (P.O.BOX 92), Slušovice, 76315
(510) (1) chemické přípravky na odmašťování, chemické organické čisticí přípravky, rozpouštědla, látky na ochranu kaučuku, klijhy, tmely, pojiva, mořidla a lepidla v rámci uvedené třídy, tmel na pneumatiky, tmelové konzervační přípravky, vodovzdorné chemické přípravky, impregnační

chemické přípravky na textil a kůži, chemické přípravky pro vodovzdornou úpravu a impregnaci kůže a textilu, vodovzdorné chemické přípravky pro cement, beton, cihly, dlažbu, zdivo, kámen, ochranné přípravky na cihly, cement, beton, dlažbu, zdivo, kámen, lepidla a tmely; tmely a lepidla pro opravy, vulkanizační přípravky; (2) nátěrové hmoty, barvy, laky, ředidla do nátěrových hmot, tmely zařazené do třídy 2, barviva, mořidla, ochranné prostředky proti rzi kovů a hnilobě dřeva, práškové nátěrové látky, práškové barvy, impregnační prostředky na dřevo a na beton, mořidla na dřevo, elektroforézní nátěrové látky, aditiva pro nátěrové hmoty, barvy pro stavební účely, barvy fasádní, interiérové barvy; (8) nářadí a nástroje s ručním pohonem, nože, vidličky a lžíce, sečné zbraně, břitvy; (9) bezpečnostní ochranné pracovní pomůcky a ochranné oblečení; (19) stavební směsi, betonové směsi, omítkové směsi, příměsi do jednotlivých stavebních směsí, barvy zařazené do třídy 2, barviva, mořidla, maltovinová pojiva, nástříkové omítkové hmoty, lité podlahy, asfaltové nátěry, penetrační nátěry, stavební nástříkové hmoty na bázi organických pojiv a organických plnidel.

(511) 1, 2, 8, 9, 19
(210) O-477462

(111) **316071**
(220) 01.04.2010
(151) 05.01.2011
(540)

TYGR

(730) **Bidfood Czech Republic s.r.o.**, V Růžovém údolí 553, Kralupy nad Vltavou, Míkovice, 27801, CZ

(510) (5) dietetické potraviny, nápoje a jiné výrobky pro léčebné účely, potraviny pro kojence a děti s léčebnými účinky, posilující potraviny s léčebnými účinky, potravinové doplňky s léčebným účinkem, vitamínové nebo minerální přípravky, cukrářské výrobky s léčebným účinkem; (29) potraviny živočišného původu s výjimkou masa a masných výrobků, zelenina a jiné zahradní jedlé výrobky připravené pro konzervování a konzumaci, smetanové krémy i s rostlinným tukem i mražené, jogurtové krémy i mražené, jogurtové nebo smetanové krémy s přídavkem ovoce, ovocné krémy mražené samostatně, ovocné dřeně, bramborové lupínky, bujón s výjimkou masového, vývar s výjimkou masového, přípravky na bujón s výjimkou masových, čočka konzervovaná, dřev (ovocná), džemy, fazole konzervované, hrách konzervovaný, hranolky bramborové, humři (neživí), jedlé oleje, jedlé tuky, jogurt, kaviár, kefir, koblíhy z bramborového těsta, koncentráty bujónové s výjimkou masových, koncentrované vývary s výjimkou masových, konzervy rybí, konzervy zeleninové, koryši (s výjimkou živých), krevety (neživé), krokety, kysané zelí, langusty neživé, lanýže konzervované, losos, margarín, marmeláda, máslo, měkkýši (neživí), mléko, mléčné výrobky, mražené mléčné výrobky, mražené ovoce, ovocné nebo zeleninové mražené protlaky, mušle (neživé), nakládaná zelenina, nasolené potraviny s výjimkou masa a masných výrobků, olivový olej, ovoce konzervované, ovoce zavařené, ovoce kandované, ovocné saláty, rybí plátky, polévky s výjimkou masových, přípravky pro výrobu polévek s výjimkou masových, potraviny solené s výjimkou masa a masných výrobků, potraviny z ryb, příslazované ovoce, raci (s výjimkou živých), rajčatová šťáva na vaření, rajčatový protlak, ryby konzervované, potravinářské výrobky z ryb, ryby solené, ryby ve slaném nálevu, ryby s výjimkou živých, řepkový olej jedlý, saláty ovocné, saláty zeleninové, sardinky, slanečci, sledi, slunečnicový olej jedlý, smetana, sumýši (neživí), sušené ovoce, sýry, šlehačka, šťávy zeleninové na vaření, tofu, tuky jedlé, tuňák a ústřice s výjimkou živých, vejce, zelenina v pikantním nálevu, zvěřina, žampiony konzervované, želatina, mražená zelenina; (30) potraviny rostlinného původu připravené pro konzumaci nebo konzervování, masové šťávy (omáčky), cukr, cukroví, cukrovinky, mražené nebo chlazené cukrovinky, čaj, čokoláda, dorty, hořčice, housky, chléb, jemné pečivo, jogurtová zmrzlina, kakao, kakaové nápoje, karamely, káva, kečup, keksy, koláče, koření, kreky, krupice, kuchyňská sůl, kvasnice, droždí v tabletách k nelékařským účelům, kypřicí prášek, led přírodní nebo umělý, led pro osvěžení, listové těsto, majonéza, makaróny, mandlové těsto, marcipán, marinády (chuťové přísady), máslové tukové těsto, látky na zjemnění masa pro domácnost, masové paštiky zapečené v těstě, masové pirožky zapečené v těstě, med, medovíčky, perníky, mouka potravinářská a výrobky z mouky, muesli, nápoje čokoládové, kakaové, kávové, přísady do nápojů, nekynutý chléb, nudle, ocet, oplatky, ovesná kaše, potraviny na bázi ovesa, ovesné vločky, ozdoby na dorty jedlé, palačinky, pizzy, pralinky, přísady do zmrzlin, pudinky, rajčatová omáčka, ravioli, rohlíky, rýže, rýžové koláčky, sendviče, suchary, kuchyňská sůl, sušenky, biskvity, šerbet, přípravky na ztužení šlehačky, špagety, šťávy s výjimkou dresinků, těsta,

těstoviny, vlasové nudle, vločky, zákusky, zálivky na ochucení, zmrzlina, zmrzlinové poháry, želé ovocné, žemle, knedlíky.

(511) 5, 29, 30
(210) O-475611

(111) **316477**
(220) 26.04.2010
(151) 02.02.2011
(540)

Pastvina

(730) **Bidfood Czech Republic s.r.o.**, V Růžovém údolí 553, Kralupy nad Vltavou, Míkovice, 27801, CZ

(510) (5) dietetické potraviny, nápoje a jiné výrobky pro léčebné účely, potraviny pro kojence a děti s léčebnými účinky, posilující potraviny s léčebnými účinky, potravinové doplňky s léčebným účinkem, vitamínové nebo minerální přípravky, cukrářské výrobky s léčebným účinkem; (29) potraviny živočišného původu, zelenina a jiné zahradní jedlé výrobky připravené pro konzervování a konzumaci, smetanové krémy i s rostlinným tukem i mražené, jogurtové krémy i mražené, jogurtové nebo smetanové krémy s přídavkem ovoce, ovocné krémy mražené samostatně, ovocné dřeně, bramborové lupínky, bujón, vývar, přípravky na bujóny, čočka konzervovaná, droby, vnitřnosti, dršťky, drůbež (neživá), dřev (ovocná), džemy, fazole konzervované, hrách konzervovaný, hranolky bramborové, humři (neživí), huspeniny, játra, játrová paštika, jedlé oleje, jedlé tuky, jelita, tlačěnka, jogurt, kaviár, kefir, klobásy, salámy, párky, koblíhy z bramborového těsta, koncentráty bujónové, koncentrované vývary, konzervy masové, konzervy rybí, konzervy zeleninové, koryši (s výjimkou živých), krevety (neživé), krokety, kysané zelí, langusty neživé, lanýže konzervované, losos, margarín, marmeláda, máslo, maso, maso konzervované, masové extrakty, měkkýši (neživí), mléko, mléčné výrobky všeho druhu, mražené mléčné výrobky, mražené ovoce, ovocné nebo zeleninové mražené protlaky, mušle (neživé), nakládaná zelenina, nasolené potraviny, olivový olej, ovoce konzervované, ovoce zavařené, ovoce kandované, ovocné saláty, rybí plátky, polévky, přípravky pro výrobu polévek, potraviny solené, potraviny z ryb, příslazované ovoce, raci (s výjimkou živých), rajčatová šťáva na vaření, rajčatový protlak, ryby konzervované, potravinářské výrobky z ryb, ryby solené, ryby ve slaném nálevu, ryby s výjimkou živých, řepkový olej jedlý, saláty ovocné, saláty zeleninové, sardinky, slanečci, sledi, slanina, slunečnicový olej jedlý, smetana, sumýši (neživí), sušené ovoce, sýry, šlehačka, šťávy zeleninové na vaření, šunka, tofu, tukové pomazánky na chléb, tuky jedlé, tuňák a ústřice s výjimkou živých, uzeniny, vejce, vepřové maso, vepřové sádlo, zelenina v pikantním nálevu, zvěřina, žampiony konzervované, želatina, mražená zelenina, výtažky masové; (30) potraviny rostlinného původu připravené pro konzumaci nebo konzervování, masové šťávy (omáčky), cukr, cukroví, cukrovinky, mražené nebo chlazené cukrovinky, čaj, čokoláda, dorty, hořčice, housky, chléb, jemné pečivo, jogurtová zmrzlina, kakao, kakaové nápoje, karamely, káva, kečup, keksy, koláče, koření, kreky, krupice, kuchyňská sůl, kvasnice, droždí v tabletách k nelékařským účelům, kypřicí prášek, led přírodní nebo umělý, led pro osvěžení, listové těsto, majonéza, makaróny, mandlové těsto, marcipán, marinády (chuťové přísady), máslové tukové těsto, látky na zjemnění masa pro domácnost, masové paštiky zapečené v těstě, masové pirožky zapečené v těstě, med, medovíčky, perníky, mouka potravinářská a výrobky z mouky, muesli, nápoje čokoládové, kakaové, kávové, přísady do nápojů, nekynutý chléb, nudle, ocet, oplatky, ovesná kaše, potraviny na bázi ovesa, ovesné vločky, ozdoby na dorty jedlé, palačinky, pizzy, pralinky, přísady do zmrzlin, pudinky, rajčatová omáčka, ravioli, rohlíky, rýže, rýžové koláčky, sendviče, suchary, kuchyňská sůl, sušenky, biskvity, šerbet, přípravky na ztužení šlehačky, špagety, šťávy s výjimkou dresinků, těsta, těstoviny, vlasové nudle, vločky, zákusky, zálivky na ochucení, zmrzlina, zmrzlinové poháry, želé ovocné, žemle, knedlíky.

(511) 5, 29, 30
(210) O-476176

(111) **316478**
(220) 26.04.2010
(151) 02.02.2011
(540)

Rondee

(730) **Bidfood Czech Republic s.r.o.**, V Růžovém údolí 553, Kralupy nad Vltavou, Míkovice, 27801, CZ

(510) (29) maso, potraviny z ryb, mražená zelenina; (30) zmrzlina.

(511) 29, 30
(210) O-476178

(111) **316761**
(220) 22.09.2010
(151) 16.02.2011
(540)



(730) **SMARTLABS, s.r.o.**, Zábřevická 827/10, Brno, Zábřovice, 61500, CZ
(740) Mgr. Pavel Kantořík, Stojanova 4, Brno, 60200
(510) (5) vitamínové přípravky, vitamínové koncentráty a vitamínové nápoje pro lékařské účely, doplňky potravin minerální, minerální vody pro léčebné účely, minerální doplňky s antioxidačními účinky, farmaceutické a dietetické potraviny a přípravky pro lékařské účely, zdravotní prevenci a rekondici, přírodní léčivé prostředky pro zvláštní výživu, přírodní výtažky bohaté na rostlinné bílkoviny pro léčebné účely, přípravky výživové obsahující enzymy nebo biochemické katalyzátory pro léčebné účely, posilující tekuté přípravky pro sportovce pro léčebné účely spadající do této třídy, poly - opoterapeutické přípravky (léčebné) k odsunutí projevů stáří, přípravky pro hubnutí s léčebnými účinky; (29) protein pro lidskou potřebu, bílkovinné výrobky a ostatní energetické potraviny v rámci této třídy, potravinové doplňky a výživové extrakty obsažené ve třídě 29 a používané pro výživu, přípravky pro sportovce a ostatní osoby vystavené zvýšené tělesné a fyzické námaze na bázi směsi zahradních vláknin v rámci této třídy, rostlinných extraktů a minerálních komplexů pro konzumaci v rámci této třídy, extrakty z chaluh jako výživa, výživové přípravky pro denní doplnění stravy (včetně fitness přípravků) v rámci této třídy; (30) potravní doplňky ne pro lékařské účely obsahující látky rostlinného původu, regenerační přípravky rostlinného původu s ionizačními a harmonizačními účinky k posílení imunity a doplnění energie lidského organismu, posilující poživatiny bohaté na bílkoviny obsahující látky rostlinného původu, glukóza pro výživu, sladové výtažky pro lidskou spotřebu, výrobky z medu a melasy, lékořice, příchutě do nápojů spadajících do třídy 30 (kakaové, kávové, čajové), potravní doplňky rostlinného původu obsažené ve třídě 30; (32) nealkoholické nápoje, bioformační širokospektrální regenerační nápoje, iontové nápoje, izotonické nápoje, energetické nápoje, proteinové nápoje, nenávykové nápoje pro stimulaci a regeneraci organismu, a/nebo ke zvýšení jeho výkonnosti, dietní nápoje, koncentráty k výrobě nápojů fortifikované stopovými prvky, vitamíny, přírodními nebo minerálními extrakty, aperitivy nealkoholické, nealkoholické výtažky z ovoce, zeleninové šťávy, mléko arašídové (nápoj nealkoholický), mléko mandlové (nápoj nealkoholický).

(511) 5, 29, 30, 32
(210) O-479670

(111) **316921**
(220) 14.04.2010
(151) 02.03.2011
(540)

AGRObase

(730) **Agrární komora České republiky**, Blanická 383/3, Olomouc, Hodolany, 77900, CZ
(510) (9) nosiče audio a video záznamů; (16) informační a propagační tiskoviny, neperiodické publikace, fotografie; (35) propagační činnost; (41) nakladatelská a vydavatelská činnost.
(511) 9, 16, 35, 41
(210) O-475924

(111) **317055**
(220) 23.08.2010
(151) 09.03.2011
(540)



(591) Barevná
(730) **Mitom - správa nemovitostí, s.r.o.**, Záhřebská 244/25, Praha 2, Vinohrady, 12000, CZ
(510) (35) propagační činnost, reklama; (36) služby nemovitostní; (37) stavebnictví, opravy, instalační služby.
(511) 35, 36, 37
(210) O-478921

(111) **317064**
(220) 30.08.2010
(151) 09.03.2011
(540)



(730) **TV Nova s.r.o.**, Kříženeckého nám. 1078/5, Praha 5, 15200, CZ
(740) Dana Lukajová, patentový zástupce, Voršilská 10, Praha 1, 11000
(510) (9) aparáty a přístroje vědecké, geodetické, fotografické, filmové, optické, přístroje pro vážení, měření, signalizaci, kontrolu, záchranu a přístroje učební, aparáty pro záznam, uchování, převod, přenos nebo reprodukci zvuku nebo obrazu, přístroje a nástroje pro vedení, přepínání, přeměnu, akumulaci, regulaci nebo řízení elektrického proudu, hasicí přístroje, telefony, záznamníky, faxy, ústředny, magnetické nebo optické suporty zvukových nebo zvukově obrazových záznamů, automatické distributory a mechanismy na mince, zapisovací pokladny, kalkulační stroje, přístroje pro

zpracování informací a počítače včetně jejich jednotlivých součástí a náhradních dílů ze třídy 9, baterie a články elektrické, elektrické akumulátory, počítačové hry s výstupem na PC nebo na TV, pohledy ilustrované se zvukovou nahrávkou, hrací skříně uváděné v činnosti hrozením mince, reklamní světelné přístroje, nosiče záznamů nahrané i nenahrané, videokazety nahrané i nenahrané, audiokazety nahrané i nenahrané, audiovizuální programy, audioprogramy, audiovizuální díla na nosičích, audiovizuální díla v digitální podobě, filmy - v rámci této třídy, hudební díla na nosičích nebo v elektronické podobě, CD disky, DVD disky, obaly na CD disky nebo DVD disky nebo na nosiče záznamů, programové vybavení pro počítače, software, hardware výpočetní techniky nebo komunikační nebo informační techniky, interaktivní software, interaktivní databáze, elektronické databáze a databázové produkty, informace a data a databáze a záznamy v elektronické podobě, elektronické nebo datové nebo informační nebo komunikační nebo výpočetní sítě včetně jednotlivých součástí a náhradních dílů obsažených ve třídě 9, multimediální aplikace, elektronické multimediální nebo elektronické informační katalogy, elektronické časopisy, elektronická periodika a knihy v elektronické podobě, hologramy, mikročipové nebo magnetické karty (kódované); (38) telekomunikace, služby umožňující komunikaci jedné osoby s druhou, televizní vysílání, rozhlasové vysílání, digitální vysílání, televizní vysílání programů, televizní vysílání zábavných, vzdělávacích, výchovných, soutěžních, diskusních a informačních pořadů, telematika, šíření, výměna nebo získávání zpráv a informací, šíření elektronických časopisů, informací, elektronických periodik, knih v elektronické podobě, audio nebo audiovizuálních děl prostřednictvím informační nebo datové nebo elektronické nebo komunikační nebo telekomunikační nebo počítačové sítě, zejména Internetu, pomocí satelitů, informační služby na Internetu související s televizním vysíláním, služby na Internetu související s televizním vysíláním, komunikace, poradenská činnost v oblasti sdělovacích prostředků, telekomunikací, informační služby v oblasti telekomunikací, informační kancelář, poskytování informačních služeb prostřednictvím počítačů, pronájem komunikačních míst; (41) nakladatelství a vydavatelství, ediční činnost, publikační činnost, nahrávání nosičů zvukových nebo obrazově zvukových, půjčování nahraných zvukových a zvukově obrazových záznamů, tvorba a šíření audiovizuálních děl, zpravodajství, publicistika, televizní zpravodajství, rozhlasové zpravodajství, obrazové zpravodajství, TV produkce, filmová produkce, televizní výroba programů, tvorba programů, tvorba a výroba televizních a audiovizuálních programů, agenturní činnost v oblasti kultury, zprostředkování v oblasti kultury, výchovy, zábavy a sportu, výchovná, vzdělávací, soutěžní a zábavní činnost, zábavní nebo kulturní nebo vzdělávací představení, organizace společenských a kulturních akcí, organizace, provozování a provádění her a soutěží i veřejných, výstavní činnost v oblasti kultury nebo zábavy nebo výchovy nebo vzdělávání, digitální zpracování obrazu (služby -), elektronické publikování (DTP), nahrávací studia (služby -), poskytování on-line elektronických publikací [bez možnosti stažení], pronájem kinematografických filmů, rozhlasové a televizní programy (výroba -), texty (psaní, zveřejňování -) kromě reklamních, vydávání textů, s výjimkou reklamních nebo náborových, výroba divadelních a/nebo jiných představení, výstavy (organizování kulturních nebo vzdělávacích -), provozování tělovýchovných zařízení, pronájem a půjčování sportovních potřeb s výjimkou dopravních prostředků, půjčování knih, tiskovin, pronájem a půjčování audiopřístrojů, videopřístrojů, videorekordérů, videokamer, fotoaparátů, promítaček, rozhlasových a televizních přijímačů, filmů, kulturních a vzdělávacích potřeb a přístrojů, půjčování a pronájem obrazů, dekorací, pronájem stadiónů, tenisových dvorců, pronájem a půjčování potápěčské výstroje, pronájem a půjčování sportovního nářadí s výjimkou dopravních prostředků, provozování a/nebo pronájem fitness centra.

(511) 9, 38, 41
(210) O-479114

(111) 317070
(220) 02.09.2010
(151) 09.03.2011
(540)

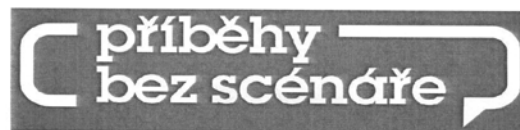

(730) TV Nova s.r.o., Kříženeckého nám. 1078/5, Praha 5, 15200, CZ
(740) Dana Lukajová, patentový zástupce, Voršílská 10, Praha 1, 11000
(510) (9) aparáty a přístroje vědecké, geodetické, fotografické, filmové, optické, přístroje pro vážení, měření, signalizaci, kontrolu, záchranu a přístroje učební, aparáty pro záznam, uchování, převod, přenos nebo reprodukci zvuku nebo obrazu, přístroje a nástroje pro vedení, přepínání, přeměnu, akumulaci, regulaci nebo řízení elektrického proudu, hasiči přístroje, telefony, záznamníky, faxy, ústředny, magnetické nebo optické suporty zvukových nebo zvukově obrazových záznamů, automatické distributory a mechanismy na mince, zapisovací pokladny, kalkulační stroje, přístroje pro zpracování informací a počítače včetně jejich jednotlivých součástí a náhradních dílů ze třídy 9, baterie a články elektrické, elektrické akumulátory, počítačové hry s výstupem na PC nebo na TV, pohledy ilustrované se zvukovou nahrávkou, hrací skříně uváděné v činnosti hrozením mince, reklamní světelné přístroje, nosiče záznamů nahrané i nenahrané, videokazety nahrané i nenahrané, audiokazety nahrané i nenahrané, audiovizuální programy, audioprogramy, audiovizuální díla na nosičích, audiovizuální díla v digitální podobě, filmy, hudební díla na nosičích nebo v elektronické podobě, CD disky, DVD disky, obaly na CD disky nebo DVD disky nebo na nosiče záznamů, programové vybavení pro počítače, software, hardware výpočetní techniky nebo komunikační nebo informační techniky, interaktivní software, interaktivní databáze, elektronické databáze a databázové produkty, informace a data a databáze a záznamy v elektronické podobě, elektronické nebo datové nebo informační nebo komunikační nebo výpočetní sítě včetně jednotlivých součástí a náhradních dílů obsažených ve třídě 9, multimediální aplikace, elektronické multimediální nebo elektronické informační katalogy, elektronické časopisy, elektronická periodika a knihy v elektronické podobě, hologramy, mikročipové nebo magnetické karty (kódované); (16) papír, lepenka a výrobky z těchto materiálů zařazené ve třídě 16, výrobky z papíru, plakáty, fotografie, kalendáře, diáře, pohlednice, gratulace, blahopřání, zápisníky, dopisní papíry, obálky, samolepky, obtisky, poznámkové bloky, desky na spisy, pořadače, omalovánky, activity books, balící papír, obaly všeho druhu papírové, listy, pytlíky a sáčky pro obalovou techniku, školní sešity, skicáky, propisky, tužky, pastelky, tuhy, gummy, ořezávátka, ořezávátka strojky, penály, učební potřeby s výjimkou nábytku, papírenské výrobky, papírové tašky, papírové kapsníky, papírové ubrusy a ubrousky, těžítka na papíry, tiskoviny, tiskopisy, časopisy, periodika, knihy, databázové produkty a databáze v papírové formě, tiskárenské výrobky, písmena pro tiskárny, losy, štočky, potřeby pro knižní vazby, lepidla pro papírenství nebo domácnost, materiál pro umělce, štetce, psací stroje a kancelářské potřeby s výjimkou nábytku, učební pomůcky, umělecké nebo ozdobné předměty z papíru, obaly bublinkové (z umělých hmot), plastické obaly nezařazené do jiných tříd; (35) marketing, reklamní, inzertní a propagační činnost prostřednictvím jakéhokoliv média, prostřednictvím telefonní sítě nebo datové sítě nebo informační sítě nebo elektronické sítě nebo komerčního nebo reklamního charakteru, multimediálních informací komerčního charakteru, komerční využití Internetu v oblastech komerčních internetových médií a vyhledávacích služeb, on-line inzerce, pronájem informačních míst v rámci této třídy, činnost reklamní agentury, činnost ekonomických a/nebo organizačních poradců, zprostředkování v obchodních vztazích, merchandising, franchising, pomoc při využívání a řízení obchodního podniku, personální agentura, personální poradenství, automatizované zpracování dat, pomoc při provozování obchodů a obchodních činnostech průmyslového nebo obchodního podniku, služby, které zahrnují záznam, přepis, vypracování, kompilaci, přenášení nebo systemizaci písemných či datových či elektronických sdělení a záznamů, jakož i využívání nebo kompilaci matematických a statistických údajů, organizační zabezpečování televizního vysílání, systém na podporu a

intenzifikaci obchodních služeb založený na zvýhodňování klíčových spolupracovníků a klientů, věrnostní a bonusové systémy jako například poskytování slev a odměn, přednostní a nadstandardní poskytování služeb, vše zejména v prodeji výrobků a služeb, výstavy komerční nebo reklamní nebo propagační, předvádění zboží prostřednictvím Internetu nebo katalogů nebo výstav za účelem reklamy a/nebo prodeje, přeskupování a shromažďování (kromě dopravy) různých výrobků pro třetí osoby za účelem umožnit spotřebiteli pohodlně vybrat a prohlížet a kupovat (kromě přepravy) prostřednictvím katalogu a/nebo Internetu a/nebo zásilkového prodeje, zásilkový prodej výrobků, maloobchodní prodej výrobků zařazených ve tř. 1-34; (38) telekomunikace, služby umožňující komunikaci jedné osoby s druhou, televizní vysílání, rozhlasové vysílání, digitální vysílání, televizní vysílání zábavných, vzdělávacích, výchovných, soutěžních, diskusních a informačních pořadů, telematika, šíření, výměna nebo získávání zpráv a informací, šíření elektronických časopisů, informací, elektronických periodik, knih v elektronické podobě, audio nebo audiovizuálních děl prostřednictvím informační nebo datové nebo elektronické nebo komunikační nebo telekomunikační nebo počítačové sítě, zejména Internetu, pomocí satelitů aj., informační služby na Internetu související s televizním vysíláním, služby na Internetu související s televizním vysíláním, komunikace, poradenská činnost v oblasti sdělovacích prostředků, telekomunikací, informační služby v oblasti telekomunikací, informační kancelář, poskytování informačních služeb prostřednictvím počítačů, pronájem komunikačních míst; (41) nakladatelství a vydavatelství, ediční činnost, publikační činnost, nahrávání nosičů zvukových nebo obrazově zvukových, půjčování nahraných zvukových a zvukově obrazových záznamů, tvorba a šíření audiovizuálních děl, zpravodajství, publicistika, televizní zpravodajství, rozhlasové zpravodajství, obrazové zpravodajství, TV produkce, filmová produkce, tvorba programů, tvorba a výroba televizních a audiovizuálních programů, agenturní činnost v oblasti kultury, zprostředkování v oblasti kultury, výchovy, zábavy a sportu, výchovná, vzdělávací, soutěžní a zábavní činnost, zábavní nebo kulturní nebo vzdělávací představení, organizace společenských a kulturních akcí, organizace, provozování a provádění her a soutěží i veřejných, výstavní činnost v oblasti kultury nebo zábavy nebo výchovy nebo vzdělávání, digitální zpracování obrazu (služby -), elektronické publikování (DTP), nahrávací studia (služby -), poskytování on-line elektronických publikací [bez možností stažení], pronájem kinematografických filmů, rozhlasové programy (výroba -), texty (psaní, zveřejňování -) kromě reklamních, vydávání textů, s výjimkou reklamních nebo náborových, výroba divadelních a/nebo jiných představení, výstavy (organizování kulturních nebo vzdělávacích -), provozování tělovýchovných zařízení, pronájem a půjčování sportovních potřeb s výjimkou dopravních prostředků, půjčování knih, tiskovin, pronájem a půjčování audiopřístrojů, videopřístrojů, videorekordéřů, videokamer, fotoaparátů, promítaček, rozhlasových a televizních přijímačů, filmů, kulturních a vzdělávacích potřeb a přístrojů, půjčování a pronájem obrazů, dekorací, pronájem stadiónů, tenisových dvorců, pronájem a půjčování potápěčské výstroje, pronájem a půjčování sportovního nářadí s výjimkou dopravních prostředků, provozování a/nebo pronájem fitness centra.

(511) 9, 16, 35, 38, 41

(210) O-479213

(111) **317157**

(220) 30.08.2010

(151) 16.03.2011

(540)



(591) Barevná

(730) **TV Nova s.r.o.**, Kříženeckého nám. 1078/5, Praha 5, 15200, CZ

(740) Dana Lukajová, patentový zástupce, Voršilská 10, Praha 1, 11000

(510) (9) aparáty a přístroje vědecké, geodetické, fotografické, filmové, optické, přístroje pro vážení, měření, signalizaci, kontrolu, záchranu a přístroje učební, aparáty pro záznam, uchování, převod, přenos nebo reprodukci

zvuku nebo obrazu, přístroje a nástroje pro vedení, přepínání, přeměnu, akumulaci, regulaci nebo řízení elektrického proudu, hasicí přístroje, telefony, záznamníky, faxy, ústředny, magnetické nebo optické suporty zvukových nebo zvukově obrazových záznamů, automatické distributory a mechanismy na mince, zapisovací pokladny, kalkulační stroje, přístroje pro zpracování informací a počítače včetně jejich jednotlivých součástí a náhradních dílů ze třídy 9, baterie a články elektrické, elektrické akumulátory, počítačové hry s výstupem na PC nebo na TV, pohledy ilustrované se zvukovou nahrávkou, hrací skříně uváděné v činnost vhozením mince, reklamní světelné přístroje, nosiče záznamů nahrané i nenahrané, videokazety nahrané i nenahrané, audiokazety nahrané i nenahrané, audiovizuální programy, audioprogramy, audiovizuální díla na nosičích, audiovizuální díla v digitální podobě, filmy - v rámci této třídy, hudební díla na nosičích nebo v elektronické podobě, CD disky, programové vybavení pro počítače, software, hardware výpočetní techniky nebo komunikační nebo informační techniky, elektronické databáze a databázové produkty, informace a data a databáze a záznamy v elektronické podobě, elektronické nebo datové nebo informační nebo komunikační nebo výpočetní sítě včetně jednotlivých součástí a náhradních dílů obsažených ve třídě 9, multimediální aplikace, elektronické multimediální nebo elektronické informační katalogy, elektronické časopisy, elektronická periodika a knihy v elektronické podobě; (38) telekomunikace, služby umožňující komunikaci jedné osoby s druhou, televizní vysílání, rozhlasové vysílání, digitální vysílání, televizní vysílání programů, televizní vysílání zábavných, vzdělávacích, výchovných, soutěžních, diskusních a informačních pořadů, telematika, šíření, výměna nebo získávání zpráv a informací, šíření elektronických časopisů, informací, elektronických periodik, knih v elektronické podobě, audio nebo audiovizuálních děl prostřednictvím informační nebo datové nebo elektronické nebo komunikační nebo telekomunikační nebo počítačové sítě, zejména Internetu, pomocí satelitů, informační služby na Internetu související s televizním vysíláním, služby na Internetu související s televizním vysíláním, komunikace, poradenská činnost v oblasti sdělovacích prostředků, telekomunikací, informační služby v oblasti telekomunikací, informační kancelář, poskytování informačních služeb prostřednictvím počítačů, pronájem komunikačních míst; (41) nakladatelství a vydavatelství, ediční činnost, publikační činnost, nahrávání nosičů zvukových nebo obrazově zvukových, půjčování nahraných zvukových a zvukově obrazových záznamů, tvorba a šíření audiovizuálních děl, zpravodajství, publicistika, televizní zpravodajství, rozhlasové zpravodajství, obrazové zpravodajství, TV produkce, filmová produkce, televizní výroba programů, tvorba programů, tvorba a výroba televizních a audiovizuálních programů, agenturní činnost v oblasti kultury, zprostředkování v oblasti kultury, výchovy, zábavy a sportu, výchovná, vzdělávací, soutěžní a zábavní činnost, zábavní nebo kulturní nebo vzdělávací představení, organizace společenských a kulturních akcí, organizace, provozování a provádění her a soutěží i veřejných, výstavní činnost v oblasti kultury nebo zábavy nebo výchovy nebo vzdělávání, digitální zpracování obrazu (služby -), elektronické publikování (DTP), nahrávací studia (služby -), poskytování on-line elektronických publikací [bez možností stažení], pronájem kinematografických filmů, rozhlasové programy (výroba -), texty (psaní, zveřejňování -) kromě reklamních, vydávání textů, s výjimkou reklamních nebo náborových, výroba divadelních a/nebo jiných představení, výstavy (organizování kulturních nebo vzdělávacích -), provozování tělovýchovných zařízení, pronájem a půjčování sportovních potřeb s výjimkou dopravních prostředků, půjčování knih, tiskovin, pronájem a půjčování audiopřístrojů, videopřístrojů, videorekordéřů, videokamer, fotoaparátů, promítaček, rozhlasových a televizních přijímačů, filmů, kulturních a vzdělávacích potřeb a přístrojů, půjčování a pronájem obrazů, dekorací, pronájem stadiónů, tenisových dvorců, pronájem a půjčování potápěčské výstroje, pronájem a půjčování sportovního nářadí s výjimkou dopravních prostředků, provozování a/nebo pronájem fitness centra.

(511) 9, 38, 41

(210) O-479115

(111) **317274**

(220) 19.09.2010

(151) 23.03.2011

(540)

Hajánek

(730) **HomeBrands, a.s.**, Radlická 519/16, Praha 5, Smichov, 15000, CZ

(510) (3) kosmetika, parfumerie, vonné oleje; (5) pesticidy, výrobky pro hubení škodlivých zvířat, výrobky pro odpuzování škodlivých zvířat, zvláště hmyzu, jako jsou repelenty a jiné výrobky na ochranu proti hmyzu; (9) elektrické přístroje na vábení a ničení hmyzu, zvláště elektrické odpařovače na vábení a ničení hmyzu.

(511) 3, 5, 9

(210) O-479564

(111) **317397**
(220) 30.09.2010
(151) 30.03.2011
(540)



(730) **Palmknihy - eReading s.r.o.**, Na Pankráci 1618/30, Praha 4, Nusle, 14000, CZ
(510) (9) elektronické publikace (s možností stažení); (35) on - line prodej elektronických publikací (s i bez možností stažení) různých vydavatelství i vlastních; (41) vydávání elektronických knih a časopisů on-line.
(511) 9, 35, 41
(210) O-479832

(111) **317502**
(220) 23.09.2010
(151) 05.04.2011
(540)

Čertova nevěsta

(730) **TV Nova s.r.o.**, Křiženeckého nám. 1078/5, Praha 5, 15200, CZ
(740) Dana Lukajová, patentový zástupce, Voršilská 10, Praha 1, 11000
(510) (9) aparáty a přístroje vědecké, geodetické, fotografické, filmové, optické, přístroje pro vážení, měření, signalizaci, kontrolu, záchranu a přístroje učební, aparáty pro záznam, uchování, převod, přenos nebo reprodukci zvuku nebo obrazu, přístroje a nástroje pro vedení, přepínání, přeměnu, akumulaci, regulaci nebo řízení elektrického proudu, hasící přístroje, telefony, záznamníky, faxy, ústředny, magnetické nebo optické suporty zvukových nebo zvukově obrazových záznamů, automatické distributory a mechanismy na mince, zapisovací pokladny, kalkulační stroje, přístroje pro zpracování informací a počítače včetně jejich jednotlivých součástí a náhradních dílů ze třídy 9, baterie a články elektrické, elektrické akumulátory, počítačové hry s výstupem na PC nebo na TV, pohledy ilustrované se zvukovou nahrávkou, hrací skříně uváděné v činnost vhozením mince, reklamní světelné přístroje, nosiče záznamů nahrané i nenahrané, videokazety nahrané i nenahrané, audiokazety nahrané i nenahrané, audiovizuální programy, audioprogramy, audiovizuální díla na nosičích, audiovizuální díla v digitální podobě, filmy, hudební díla na nosičích nebo v elektronické podobě, CD disky, DVD disky, obaly na CD disky nebo DVD disky nebo na nosiče záznamů, programové vybavení pro počítače, software, hardware výpočetní techniky nebo komunikační nebo informační techniky, interaktivní software, interaktivní databáze, elektronické databáze a databázové produkty, informace a data a databáze a záznamy v elektronické podobě, elektronické nebo datové nebo informační nebo komunikační nebo výpočetní sítě včetně jednotlivých součástí a náhradních dílů obsažených ve třídě 9, multimediální aplikace, elektronické multimediální nebo elektronické informační katalogy, elektronické časopisy, elektronická periodika a knihy v elektronické podobě, hologramy, mikročipové nebo magnetické karty (kódované); (16) papír, lepenka a výrobky z těchto materiálů zařazené ve třídě 16, plakáty, fotografie, kalendáře, diáře, pohlednice, gratulace, blahopřání, zápisníky, dopisní papíry, obálky, samolepky, obtisky, poznámkové bloky, desky na spisy, pořadače, omalovánky, activity books, balící papír, obaly všeho druhu papírové, listy, pytlíky a sáčky pro obalovou techniku, školní sešity, skicárky, propisky, tužky, pastelky, tuhy, gumy, ořezávátka, ořezávátka strojky, penály, učební potřeby s výjimkou nábytku, papírenské výrobky, papírové tašky, papírové kapesníky, papírové ubrusy a ubrusy, těžítka na papíry, tiskoviny, tiskopisy, časopisy, periodika, knihy, databázové produkty a databáze v papírové formě, tiskárenské výrobky, písma pro tiskárny, losy, štočky, potřeby pro knižní nábytek, lepidla pro papírenství nebo domácnost, materiál pro umělce, štetce, psací stroje a kancelářské potřeby s výjimkou nábytku, umělecké nebo ozdobné předměty z papíru, obaly bublinkové (z umělých hmot), plastické obaly nezařazené do jiných tříd; (38) telekomunikace, služby umožňující komunikaci jedné osoby s druhou, televizní vysílání, rozhlasové vysílání, digitální vysílání, televizní vysílání programů, televizní vysílání zábavných, vzdělávacích,

výchovných, soutěžních, diskusních a informačních pořadů, telematika, šíření, výměna nebo získávání zpráv a informací, šíření elektronických časopisů, informací, elektronických periodik, knih v elektronické podobě, audio nebo audiovizuálních děl prostřednictvím informační nebo datové nebo elektronické nebo komunikační nebo telekomunikační nebo počítačové sítě, zejména Internetu, pomocí satelitů aj., informační služby na Internetu související s televizním vysíláním, služby na Internetu související s televizním vysíláním, komunikace, poradenská činnost v oblasti sdělovacích prostředků, telekomunikací, informační služby v oblasti telekomunikací, informační kancelář, poskytování informačních služeb prostřednictvím počítačů, pronájem komunikačních míst; (41) nakladatelství a vydavatelství, ediční činnost, publikační činnost, nahrávání nosičů zvukových nebo obrazově zvukových, půjčování nahraných zvukových a zvukově obrazových záznamů, tvorba a šíření audiovizuálních děl, zpravodajství, publicistika, televizní zpravodajství, rozhlasové zpravodajství, obrazové zpravodajství, TV produkce, filmová produkce, tvorba programů, tvorba a výroba televizních a audiovizuálních programů, agenturní činnost v oblasti kultury, modelingová agentura, zprostředkování v oblasti kultury, výchovy, zábavy a sportu, výchovná, vzdělávací, soutěžní a zábavní činnost, zábavní nebo kulturní nebo vzdělávací představení, veřejné provozování audiovizuálních děl, organizace společenských a kulturních akcí, organizace, provozování a provádění her a soutěží i veřejných, provozování divadla, provozování kina, výstavní činnost v oblasti kultury nebo zábavy nebo výchovy nebo vzdělávání, digitální zpracování obrazu (služby -), elektronické publikování (DTP), nahrávací studia (služby -), poskytování on-line elektronických publikací (bez možnosti stažení), pronájem kinematografických filmů, rozhlasové programy (výroba -), texty (psaní, zveřejňování -) kromě reklamních, vydávání textů, s výjimkou reklamních nebo náborových, výroba divadelních a (nebo) jiných představení, provozování tělovýchovných zařízení, pronájem a půjčování sportovních potřeb s výjimkou dopravních prostředků, půjčování knih, tiskovin, pronájem a půjčování audiopřístrojů, videopřístrojů, videorekordérů, videokamer, fotoaparátů, promítaček, rozhlasových a televizních přijímačů, filmů, kulturních a vzdělávacích potřeb a přístrojů, půjčování a pronájem obrazů, dekorací, pronájem stadiónů, tenisových dvorců, pronájem a půjčování potápěčské výstroje, pronájem a půjčování sportovního nářadí s výjimkou dopravních prostředků, provozování a (nebo) pronájem fitness centra.

(511) 9, 16, 38, 41
(210) O-479694

(111) **317831**
(220) 13.09.2010
(151) 04.05.2011

(540) Pražská plynárenská, a.s. - Energie celý den s Vámi

(730) **Pražská plynárenská, a.s.**, Národní 37, Praha 1 - Nové Město, 11000, CZ
(510) (35) služby telefonních vzkazů a dotazů; (37) informace o opravách, čištění a opravy kotlů, montáž a opravy topných zařízení.
(511) 35, 37
(210) O-479403

(111) **318526**
(220) 23.12.2010
(151) 08.06.2011

(540) KOH-I-NOOR

(730) **KOH-I-NOOR HARDTMUTH a.s.**, F.A. Gerstnera 21/3, České Budějovice, 37130, CZ
(740) KOREJZOVA LEGAL v.o.s., JUDr. Petra Sauvage de Brantes, advokátka, Korunní 810/104, Praha 10, Vinohrady, 10100
(510) (6) formy duté, kovové, formy kovové k výrobě výrobků z plastických hmot; (7) stroje a obráběcí stroje, motory (s výjimkou motorů pro pozemní vozidla), spojky a transmisní zařízení mimo ty, které jsou pro pozemní vozidla, zemědělské nástroje, kromě nástrojů poháněných ručně, lišné pro vejce, plastové polotovary vysavačů, výše uvedené s výjimkou strojů a zařízení sloužících k výrobě galantního zboží; (9) přístroje a nástroje vědecké, námořní, geodetické, fotografické, filmové, optické, přístroje pro vážení, měření, signalizaci, kontrolu (inspekci), záchranu a přístroje pro vyučování, přístroje a nástroje pro vedení, přepínání, přeměnu, akumulaci, regulaci nebo řízení elektrického proudu, přístroje pro záznam, převod, reprodukci zvuku nebo obrazu, magnetické nosiče zvukových záznamů, gramofonové desky, automatické distributory a mechanismy pro přístroje a

mince, zapisovací pokladny, počítací stroje, přístroje pro zpracování informací a počítače, hasicí přístroje; (11) přístroje pro osvětlení, topení, výrobu páry, pro vaření, přístroje chladicí, pro sušení, ventilaci, rozvod vody a sanitární zařízení, plastové polotovary a tělesa rychlovarných konvic; (17) kaučuk, gutaperča, guma, azbest, slída a výrobky z těchto materiálů, které nejsou zahrnuty do jiných tříd, polotovary z plastických hmot, materiály těsnicí, ucpávací a izolační, ohebné trubky nekovové; (20) nábytek, zrcadla, rámy, výrobky nejmenované v jiných třídách ze dřeva, korku, rákosu, vrbového proutí, z rohu, kosti, slonoviny, z kostic, želvoviny, jantaru, perleti, mořské pěny, náhražky všech těchto materiálů nebo náhražky z plastických hmot, kartáčové držáky; (21) kelímky a láhve z plastů, nádoby tuhé z plastických hmot; (28) hry, potřeby pro gymnastiku a sport, které nejsou uvedeny v jiných třídách, plastové díly lyžařských vázání; (40) zpracování kovů a jejich úprava, zpracování materiálů; (42) vědecké a technologické služby a související výzkum a projektování, analytické a výzkumné služby v průmyslu, navrhování a vývoj počítačového hardwaru a softwaru, konstruktérské práce v oblasti strojírenství.

(511) 6, 7, 9, 11, 17, 20, 21, 28, 40, 42
(210) O-481996

(111) **319032**
(220) 29.11.2010
(151) 07.07.2011
(540)



(730) **TV Nova s.r.o.**, Křiženeckého nám. 1078/5, Praha 5, 15200, CZ
(740) Dana Lukajová, patentový zástupce, Voršilská 10, Praha 1, 11000
(510) (9) aparáty a přístroje vědecké, geodetické, fotografické, filmové, optické, přístroje pro vážení, měření, signalizaci, kontrolu, záchranu a přístroje učební, aparáty pro záznam, uchování, převod, přenos nebo reprodukci zvuku nebo obrazu, přístroje a nástroje pro vedení, přepínání, přeměnu, akumulaci, regulaci nebo řízení elektrického proudu, hasicí přístroje, telefony, záznamníky, faxy, ústředny, magnetické nebo optické suporty zvukových nebo zvukově obrazových záznamů, automatické distributory a mechanismy na mince, zapisovací pokladny, kalkulační stroje, přístroje pro zpracování informací a počítače včetně jejich jednotlivých součástí a náhradních dílů ze třídy 9, baterie a články elektrické, elektrické akumulátory, počítačové hry s výstupem na PC nebo na TV, pohledy ilustrované se zvukovou nahrávkou, hrací skříně uváděné v činnosti vhozením mince, reklamní světelné přístroje, nosiče záznamů nahrané i nenahrané, videokazety nahrané i nenahrané, audiokazety nahrané i nenahrané, audiovizuální programy, audioprogramy, audiovizuální díla na nosičích, audiovizuální díla v digitální podobě, filmy, hudební díla na nosičích nebo v elektronické podobě, CD disky, DVD disky, obaly na CD disky nebo DVD disky nebo na nosiče záznamů, programové vybavení pro počítače, software, hardware výpočetní techniky nebo komunikační nebo informační techniky, interaktivní software, interaktivní databáze, elektronické databáze a databázové produkty, informace a data a databáze a záznamy v elektronické podobě, elektronické nebo datové nebo informační nebo komunikační nebo výpočetní sítě včetně jednotlivých součástí a náhradních dílů obsažených ve třídě 9, multimediální aplikace, elektronické multimediální nebo elektronické informační katalogy, elektronické časopisy, elektronická periodika a knihy v elektronické podobě, hologramy, mikročipové nebo magnetické karty (kódované); (38) telekomunikace, služby umožňující komunikaci jedné osoby s druhou, televizní vysílání, rozhlasové vysílání, digitální vysílání, televizní vysílání programů, televizní vysílání zábavných, vzdělávacích, výchovných, soutěžních, diskusních a informačních pořadů, telematika, šíření, výměna nebo získávání zpráv a informací, šíření elektronických časopisů, informací, elektronických periodik, knih v elektronické podobě, audio nebo audiovizuálních děl prostřednictvím informační nebo datové nebo elektronické nebo komunikační nebo telekomunikační nebo počítačové sítě, zejména Internetu, pomocí satelitů aj., informační služby na Internetu

související s televizním vysíláním, služby na Internetu související s televizním vysíláním, komunikace, poradenská činnost v oblasti sdělovacích prostředků, telekomunikací, informační služby v oblasti telekomunikací, informační kancelář, poskytování informačních služeb prostřednictvím počítačů, pronájem komunikačních míst; (41) nakladatelství a vydavatelství, ediční činnost, publikační činnost, nahrávání nosičů zvukových nebo obrazově zvukových, půjčování nahraných zvukových a zvukově obrazových záznamů, tvorba a šíření audiovizuálních děl, zpravodajství, publicistika, televizní zpravodajství, rozhlasové zpravodajství, obrazové zpravodajství, TV produkce, filmová produkce, televizní výroba programů, tvorba programů, tvorba a výroba televizních a audiovizuálních programů, agenturní činnost v oblasti kultury, zprostředkování v oblasti kultury, výchovy, zábavy a sportu, výchovná, vzdělávací, soutěžní a zábavní činnost, zábavní nebo kulturní nebo vzdělávací představení, organizace společenských a kulturních akcí, organizace, provozování a provádění her a soutěží i veřejných, výstavní činnost v oblasti kultury nebo zábavy nebo výchovy nebo vzdělávání, digitální zpracování obrazu (služby -), elektronické publikování (DTP), nahrávací studia (služby -), poskytování on-line elektronických publikací [bez možnosti stažení], pronájem kinematografických filmů, rozhlasové a televizní programy (výroba -), texty (psaní, zveřejňování -) kromě reklamních, vydávání textů, s výjimkou reklamních nebo náborových, výroba divadelních a/nebo jiných představení, výstavy (organizování kulturních nebo vzdělávacích -), provozování tělovýchovných zařízení, pronájem a půjčování sportovních potřeb s výjimkou dopravních prostředků, půjčování knih, tiskovin, pronájem a půjčování audiopřístrojů, videopřístrojů, videorekordérů, videokamer, fotoaparátů, promítaček, rozhlasových a televizních přijímačů, filmů, kulturních a vzdělávacích potřeb a přístrojů, půjčování a pronájem obrazů, dekorací, pronájem stadiónů, tenisových dvorců, pronájem a půjčování potápěčské výstroje, pronájem a půjčování sportovního nářadí s výjimkou dopravních prostředků, provozování a/nebo pronájem fitness centra.

(511) 9, 38, 41
(210) O-481356

(111) **319576**
(220) 21.02.2011
(151) 27.07.2011
(540)

Desičate

(591) Barevná
(730) **AgroProtec s.r.o.**, Dolní 549, Kamenný Újezd, 37381, CZ
(510) (5) přípravky k ničení plevelu a hubení hmyzu, pesticidy, insecticidy, herbicidy a fungicidy.
(511) 5
(210) O-483396

(111) **321059**
(220) 05.05.2010
(151) 12.10.2011
(540)

ZLATÁ REZERVA

(730) **ZLATÁ REZERVA s.r.o.**, nám. Práce 2512, Zlín, 76000, CZ
(740) JUDr. Aleš Zábrš, Na Beránce 2, Praha 6, 16000
(510) (16) papírové nosiče informací, zejména tiskoviny, letáky, papírové propagační předměty, papír, papírenské zboží, fotografie, učební a vyučovací pomůcky zařazené v této třídě; (35) inzertní, reklamní a propagační činnost, obstaravatelská a zprostředkovatelská činnost v oblasti obchodu s informacemi a s drahými kovy, poskytování pomoci při provozu obchodu, marketing, administrativní a kancelářské práce.
(511) 16, 35
(210) O-476403

(111) **321537**
(220) 04.02.2010
(151) 09.11.2011
(540)



(730) **Macháček Radovan**, č. p. 80, Vohančice, 66601, CZ
(740) Mgr. Lukáš Dlabáček, patentový zástupce, Bolzanova 461/5, Brno, 61800
(510) (18) batohy pro domácí zvířata, ruksaky pro domácí zvířata, mošny pro domácí zvířata, tašky pro domácí zvířata, oblečky pro domácí zvířata; (20) plážové zástěny, přepravní boxy pro domácí zvířata, koše a košíky nekovové, koše rybářské, křesla, stoličky, trojnožky, podnožky, lehátka skládací, matrace nafukovací, ošatky, proutěné zboží, pelíšky pro domácí zvířata, skládací domečky a boudičky pro domácí zvířata, polštáře pro domácí zvířata, psí boudy, sloupky na drápání pro kočky, sádky rybářské; (21) klece pro domácí zvířata, voliéry a klece pro ptáky, krmítka, hřebeny, česadla, hřebel na zvířata, čisticí válečky, koryta, žlaby na krmení zvířat (pro krmivo), hygienické toaletní nádoby (vylučovací) pro domácí zvířata.
(511) 18, 20, 21
(210) O-473988

(111) **321549**
(220) 02.02.2011
(151) 09.11.2011
(540)

OKDRIVER

(591) Barevná
(730) **OKDRIVER s.r.o.**, Vlnitá 543/7, Brno, 62700, CZ
(510) (35) obchodní management a podnikové poradenství, personální poradenství, služby a poradenství v obchodní činnosti, vydávání reklamních nebo náborových, propagačních a inzertních textů, obchodní nebo podnikatelské poradenství, organizování výstav (komerčních nebo reklamních), pořádání veletrhů pro obchodní a reklamní účely, dodavatelské služby pro třetí osoby (nákup výrobků a služeb pro jiné podniky), subdodavatelské služby (obchodní pomoc); (37) motorová vozidla (údržba a opravy); (39) odtahování dopravních prostředků při

poruchách, automobilová doprava, autobusová doprava, doprava nákladní (kamionová), dovoz, doprava, parkování automobilů (služby -), služby v dopravě a přepravě, osobní doprava, taxislužba, tramvajová doprava, dopravci, přeprava turistů, řidiči (služby -), kurýrní služby (dokumenty nebo zboží), doprava (informace o -), záchranné služby (v dopravě), dopravní informace; (41) školství, zábavné parky, zábava (služby -), estrády (služby v oblasti -), organizování soutěží (vzdělávacích nebo zábavných), studium dálkové, rozhlasová zábava, texty (zveřejňování -) kromě reklamních, výcvik (instruktážní), výroba rozhlasových a televizních programů, výroba divadelních anebo jiných představení, zábava (televizní -), provozování sportovních zařízení, služby klubové (výchovnězábavné -), kolokvium (organizování a vedení), konference (organizování a vedení), kongresy (organizování a vedení -), vzdělávací informace, zkoušení, přezkoušení, informace o možnostech rozptýlení, organizování kulturních nebo vzdělávacích výstav, kluby zdraví (služby), živé představení, organizování sportovních soutěží, praktický výcvik, pronájem stadiónů, semináře (organizování a vedení -), symposia (organizování a vedení -), videofilmy (výroba -), internální školy, pořádání a řízení pracovních setkání (školení), představení (organizování -) (manažerské služby), elektronické publikování (DTP), provozování her on-line (z počítačové sítě), poskytování on-line elektronických publikací (bez možnosti stažení), zpravodajství (obrazové -), pomoc při výběru povolání, reportérské služby; (42) úspory energie (konzultace v oblasti úspor energie); (43) provoz hotelového ubytování, motely (služby -); (44) psycholog (služby -); (45) bezpečnost (poradenství v oblasti -), duševní vlastnictví (konzultační služby v oblasti -).

(511) 35, 37, 39, 41, 42, 43, 44, 45
(210) O-482570

(111) **321832**
(220) 28.02.2011
(151) 30.11.2011
(540)

MAXIMUS RESORT

(730) **Maximus Resort, a.s.**, Hrázní 327/4a, Brno, Kníničky, 63500, CZ
(510) (43) služby zajišťující stravování a nápoje pro spotřebu, dočasné ubytování v hotelech a penzionech, rezervace ubytování pro cestující, individuální a hromadné ubytování v hotelu, provoz restaurace, catering, zážitková gastronomie.
(511) 43
(210) O-483122

(111) **322072**
(220) 07.09.2010
(151) 13.12.2011
(540)

Somatic Coaching

(730) **Pod křídly, s.r.o.**, Na Míčánce 1532/32, Praha 6, Dejvice, 16000, CZ
(510) (41) školení, praktický výcvik, organizování a vedení seminářů, psaní a zveřejňování textů jiných než reklamních, organizování a vedení konferencí, organizování a vedení kongresů, organizování a vedení symposií, poradenství pro volbu povolání.
(511) 41
(210) O-479290

Zániky ochranných známek uplynutím doby platnosti

Kapitola obsahuje údaje o ochranných známkách, které zanikly uplynutím doby platnosti podle ustanovení § 29 odst. 1 zákona č. 441/2003 Sb.

Číslo zápisu (111)	Datum zániku (141)	Číslo zápisu (111)	Datum zániku (141)	Číslo zápisu (111)	Datum zániku (141)	Číslo zápisu (111)	Datum zániku (141)
102835	02.09.2019	230094	26.08.2019	309746	31.08.2019	310596	27.08.2019
154058	26.08.2019	230099	30.08.2019	309747	31.08.2019	310699	27.08.2019
159255	29.08.2019	230100	30.08.2019	309748	31.08.2019	310700	27.08.2019
164535	29.08.2019	230101	30.08.2019	309749	31.08.2019	310703	28.08.2019
167707	30.08.2019	230104	30.08.2019	309750	31.08.2019	310705	28.08.2019
225702	26.08.2019	230105	30.08.2019	309751	01.09.2019	310822	01.09.2019
226407	01.09.2019	231711	27.08.2019	309752	01.09.2019	310823	01.09.2019
227104	26.08.2019	231718	01.09.2019	309753	01.09.2019	310939	25.08.2019
227105	26.08.2019	234046	26.08.2019	309754	01.09.2019	310941	01.09.2019
227106	26.08.2019	234047	26.08.2019	309755	01.09.2019	311078	27.08.2019
227107	26.08.2019	234051	31.08.2019	309842	24.08.2019	311079	27.08.2019
227109	26.08.2019	234713	01.09.2019	309844	26.08.2019	311185	25.08.2019
227110	26.08.2019	238141	25.08.2019	309847	28.08.2019	311189	28.08.2019
227111	26.08.2019	238142	25.08.2019	309849	28.08.2019	311190	28.08.2019
227805	25.08.2019	238143	25.08.2019	309850	28.08.2019	311191	28.08.2019
227808	25.08.2019	238145	30.08.2019	309851	28.08.2019	311192	28.08.2019
227813	26.08.2019	238146	30.08.2019	309852	31.08.2019	311193	28.08.2019
227818	31.08.2019	240840	26.08.2019	309853	31.08.2019	311338	27.08.2019
227819	31.08.2019	242828	30.08.2019	309855	31.08.2019	311339	31.08.2019
227821	31.08.2019	309531	25.08.2019	310004	27.08.2019	311340	01.09.2019
227822	01.09.2019	309532	27.08.2019	310005	27.08.2019	311463	28.08.2019
227825	01.09.2019	309533	28.08.2019	310006	27.08.2019	311750	31.08.2019
228544	24.08.2019	309732	26.08.2019	310008	27.08.2019	311965	24.08.2019
228551	26.08.2019	309733	26.08.2019	310009	27.08.2019	312134	26.08.2019
228565	27.08.2019	309736	28.08.2019	310011	31.08.2019	312135	26.08.2019
228566	30.08.2019	309737	31.08.2019	310060	24.08.2019	312137	27.08.2019
228574	31.08.2009	309738	31.08.2019	310241	25.08.2019	312423	27.08.2019
228576	01.09.2019	309739	31.08.2019	310245	25.08.2019	312578	25.08.2019
228577	01.09.2019	309740	31.08.2019	310248	26.08.2019	312709	24.08.2019
229426	30.08.2019	309741	31.08.2019	310442	24.08.2019	314930	25.08.2019
229430	01.09.2019	309742	31.08.2019	310458	01.09.2019	317174	26.08.2019
229432	01.09.2019	309743	31.08.2019	310592	24.08.2019		
229433	01.09.2019	309744	31.08.2019	310593	26.08.2019		
230088	25.08.2019	309745	31.08.2019	310594	26.08.2019		

Úpravy znění/vyobrazení ochranných známek a seznamu výrobků a služeb

Kapitola obsahuje údaje o ochranných známkách, u kterých na žádost vlastníka ochranné známky došlo v souladu s ustanovením § 27 zákona č.441/2003 Sb. k úpravě ve znění, vyobrazení nebo seznamu výrobků a služeb, pokud tato změna uvádí údaje v ochranné známce do souladu se skutečností, aniž by se tím ochranná známka zásadně změnila. Kapitola dále obsahuje údaje o ochranných známkách, jejichž zápis byl obnoven pouze pro některé z výrobků a služeb v souladu s ustanovením §29 zákona č. 441/2003 Sb.

(111) 231443

(510) (11) přístroje na čištění a měkčení vody a filtrační systémy s lisovaným uhlíkem pro přípravu pitné vody a jeho součásti; (21) láhve prodávané prázdné.

(511) 11, 21

Změny vlastníků ochranných známek

Kapitola obsahuje údaje o ochranných známkách, které byly převedeny nebo přešly ve smyslu ustanovení § 15 odst. 1, 2 a § 16 zákona č. 441/2003 Sb. na jiného vlastníka v rozsahu všech zapsaných výrobků nebo služeb.

Číslo zápisu (111)	Dřívější vlastník (770)	Nynější vlastník (730)	S účinností od (580)
159362	Tata Global Beverages GB Limited, Oldfield Lane North 325, Greenford-Middlesex, GB	Dr. Müller Pharma s.r.o., U Mostku 182, Hradec Králové, Pouchov, 50341, CZ	30.03.2020
165120	Bayer Consumer Care AG, Peter Merian-Strasse 84, 4052 Basel, CH	Beiersdorf AG, Unnastrasse 48, 20253 Hamburg, DE	30.03.2020
165125	Bayer Consumer Care AG, Peter Merian-Strasse 84, 4052 Basel, CH	Beiersdorf AG, Unnastrasse 48, 20253 Hamburg, DE	30.03.2020
165452	Bayer Consumer Care AG, Peter Merian-Strasse 84, 4052 Basel, CH	Beiersdorf AG, Unnastrasse 48, 20253 Hamburg, DE	30.03.2020
187354	LoJack Corporation, 40 Pequot Way, Canton, 02021, MA, US	Lojack Corporation, a Delaware Corporation, 40 Pequot Way, Canton, 02021, MA, US	30.03.2020
187354	Lojack Corporation, a Delaware Corporation, 40 Pequot Way, Canton, 02021, MA, US	CalAmp Wireless Networks Corporation, 15635 Alton Parkway, Suite 250, 92618 Irvine, CA, US	30.03.2020
189222	Tata Global Beverages GB Limited, Oldfield Lane North 325, Greenford-Middlesex, GB	Dr. Müller Pharma s.r.o., U Mostku 182, Hradec Králové, Pouchov, 50341, CZ	30.03.2020
189223	Tata Global Beverages GB Limited, Oldfield Lane North 325, Greenford-Middlesex, GB	Dr. Müller Pharma s.r.o., U Mostku 182, Hradec Králové, Pouchov, 50341, CZ	30.03.2020
189224	Tata Global Beverages GB Limited, Oldfield Lane North 325, Greenford-Middlesex, GB	Dr. Müller Pharma s.r.o., U Mostku 182, Hradec Králové, Pouchov, 50341, CZ	30.03.2020
189225	Tata Global Beverages GB Limited, Oldfield Lane North 325, Greenford-Middlesex, GB	Dr. Müller Pharma s.r.o., U Mostku 182, Hradec Králové, Pouchov, 50341, CZ	30.03.2020
189226	Tata Global Beverages GB Limited, Oldfield Lane North 325, Greenford-Middlesex, GB	Dr. Müller Pharma s.r.o., U Mostku 182, Hradec Králové, Pouchov, 50341, CZ	30.03.2020
190160	Tata Global Beverages GB Limited, Oldfield Lane North 325, Greenford-Middlesex, GB	Dr. Müller Pharma s.r.o., U Mostku 182, Hradec Králové, Pouchov, 50341, CZ	30.03.2020
190237	Tata Global Beverages GB Limited, Oldfield Lane North 325, Greenford-Middlesex, GB	Dr. Müller Pharma s.r.o., U Mostku 182, Hradec Králové, Pouchov, 50341, CZ	30.03.2020
191021	Tata Global Beverages GB Limited, Oldfield Lane North 325, Greenford-Middlesex, GB	Dr. Müller Pharma s.r.o., U Mostku 182, Hradec Králové, Pouchov, 50341, CZ	30.03.2020
193349	Tata Global Beverages GB Limited, Oldfield Lane North 325, Greenford-Middlesex, GB	Dr. Müller Pharma s.r.o., U Mostku 182, Hradec Králové, Pouchov, 50341, CZ	30.03.2020
197686	Tata Global Beverages GB Limited, Oldfield Lane North 325, Greenford-Middlesex, GB	Dr. Müller Pharma s.r.o., U Mostku 182, Hradec Králové, Pouchov, 50341, CZ	30.03.2020
198901	Natura, a.s., Hamry 1596, Havlíčkův Brod, 58001, CZ	JH GROUP, spol. s r.o., Jarošovská 1336, Jindřichův Hradec, Jindřichův Hradec II, 37701, CZ	30.03.2020
214183	Tata Global Beverages GB Limited, 325 Oldfield Lane North, Greenford, Middlesex, UB6 0AZ, GB	Dr. Müller Pharma s.r.o., U Mostku 182, Hradec Králové, Pouchov, 50341, CZ	30.03.2020
215657	Tata Global Beverages GB Limited, 325 Oldfield Lane North, Greenford, Middlesex, UB6 0AZ, GB	Dr. Müller Pharma s.r.o., U Mostku 182, Hradec Králové, Pouchov, 50341, CZ	30.03.2020
218312	Tata Global Beverages GB Limited, 325 Oldfield Lane North, Greenford, Middlesex, UB6 0AZ, GB	Dr. Müller Pharma s.r.o., U Mostku 182, Hradec Králové, Pouchov, 50341, CZ	30.03.2020
218314	Tata Global Beverages GB Limited, 325 Oldfield Lane North, Greenford, Middlesex, UB6 0AZ, GB	Dr. Müller Pharma s.r.o., U Mostku 182, Hradec Králové, Pouchov, 50341, CZ	30.03.2020
218321	Tata Global Beverages GB Limited, 325 Oldfield Lane North, Greenford, Middlesex, UB6 0AZ, GB	Dr. Müller Pharma s.r.o., U Mostku 182, Hradec Králové, Pouchov, 50341, CZ	30.03.2020
219533	Tata Global Beverages GB Limited, 325 Oldfield Lane North, Greenford, Middlesex, UB6 0AZ, GB	Dr. Müller Pharma s.r.o., U Mostku 182, Hradec Králové, Pouchov, 50341, CZ	30.03.2020
221932	Tata Global Beverages GB Limited, 325 Oldfield Lane North, Greenford, Middlesex, UB6 0AZ, GB	Dr. Müller Pharma s.r.o., U Mostku 182, Hradec Králové, Pouchov, 50341, CZ	30.03.2020
226785	Tata Global Beverages GB Limited, Oldfield Lane North 325, Greenford-Middlesex, GB	Dr. Müller Pharma s.r.o., U Mostku 182, Hradec Králové, Pouchov, 50341, CZ	30.03.2020
227802	Tata Global Beverages GB Limited, Oldfield Lane North 325, Greenford-Middlesex, GB	Dr. Müller Pharma s.r.o., U Mostku 182, Hradec Králové, Pouchov, 50341, CZ	30.03.2020
228912	Tata Global Beverages GB Limited, Oldfield Lane North 325, Greenford-Middlesex, GB	Dr. Müller Pharma s.r.o., U Mostku 182, Hradec Králové, Pouchov, 50341, CZ	30.03.2020

Číslo zápisu (111)	Dřívější vlastník (770)	Nynější vlastník (730)	S účinností od (580)
228913	Tata Global Beverages GB Limited, Oldfield Lane North 325, Greenford-Middlesex, GB	Dr. Müller Pharma s.r.o., U Mostku 182, Hradec Králové, Pouchov, 50341, CZ	30.03.2020
229648	Tata Global Beverages GB Limited, Oldfield Lane North 325, Greenford-Middlesex, GB	Dr. Müller Pharma s.r.o., U Mostku 182, Hradec Králové, Pouchov, 50341, CZ	30.03.2020
230275	Tata Global Beverages GB Limited, Oldfield Lane North 325, Greenford-Middlesex, GB	Dr. Müller Pharma s.r.o., U Mostku 182, Hradec Králové, Pouchov, 50341, CZ	30.03.2020
230276	Tata Global Beverages GB Limited, Oldfield Lane North 325, Greenford-Middlesex, GB	Dr. Müller Pharma s.r.o., U Mostku 182, Hradec Králové, Pouchov, 50341, CZ	30.03.2020
230277	Tata Global Beverages GB Limited, Oldfield Lane North 325, Greenford-Middlesex, GB	Dr. Müller Pharma s.r.o., U Mostku 182, Hradec Králové, Pouchov, 50341, CZ	30.03.2020
230631	Tata Global Beverages GB Limited, Oldfield Lane North 325, Greenford-Middlesex, GB	Dr. Müller Pharma s.r.o., U Mostku 182, Hradec Králové, Pouchov, 50341, CZ	30.03.2020
230632	Tata Global Beverages GB Limited, Oldfield Lane North 325, Greenford-Middlesex, GB	Dr. Müller Pharma s.r.o., U Mostku 182, Hradec Králové, Pouchov, 50341, CZ	30.03.2020
231254	Tata Global Beverages GB Limited, Oldfield Lane North 325, Greenford-Middlesex, GB	Dr. Müller Pharma s.r.o., U Mostku 182, Hradec Králové, Pouchov, 50341, CZ	30.03.2020
231709	Tata Global Beverages GB Limited, Oldfield Lane North 325, Greenford-Middlesex, GB	Dr. Müller Pharma s.r.o., U Mostku 182, Hradec Králové, Pouchov, 50341, CZ	30.03.2020
232668	Tata Global Beverages GB Limited, Oldfield Lane North 325, Greenford-Middlesex, GB	Dr. Müller Pharma s.r.o., U Mostku 182, Hradec Králové, Pouchov, 50341, CZ	30.03.2020
235228	Tata Global Beverages GB Limited, Oldfield Lane North 325, Greenford-Middlesex, GB	Dr. Müller Pharma s.r.o., U Mostku 182, Hradec Králové, Pouchov, 50341, CZ	30.03.2020
235951	Tata Global Beverages GB Limited, Oldfield Lane North 325, Greenford-Middlesex, GB	Dr. Müller Pharma s.r.o., U Mostku 182, Hradec Králové, Pouchov, 50341, CZ	30.03.2020
236176	Tata Global Beverages GB Limited, Oldfield Lane North 325, Greenford-Middlesex, GB	Dr. Müller Pharma s.r.o., U Mostku 182, Hradec Králové, Pouchov, 50341, CZ	30.03.2020
236288	Tata Global Beverages GB Limited, Oldfield Lane North 325, Greenford-Middlesex, GB	Dr. Müller Pharma s.r.o., U Mostku 182, Hradec Králové, Pouchov, 50341, CZ	30.03.2020
236289	Tata Global Beverages GB Limited, Oldfield Lane North 325, Greenford-Middlesex, GB	Dr. Müller Pharma s.r.o., U Mostku 182, Hradec Králové, Pouchov, 50341, CZ	30.03.2020
236343	Tata Global Beverages GB Limited, Oldfield Lane North 325, Greenford-Middlesex, GB	Dr. Müller Pharma s.r.o., U Mostku 182, Hradec Králové, Pouchov, 50341, CZ	30.03.2020
236475	Tata Global Beverages GB Limited, 325 Oldfield Lane North, Greenford, Middlesex, UB6 0AZ, GB	Dr. Müller Pharma s.r.o., U Mostku 182, Hradec Králové, Pouchov, 50341, CZ	30.03.2020
239006	Tata Global Beverages GB Limited, 325 Oldfield Lane North, Greenford, Middlesex, UB6 0AZ, GB	Dr. Müller Pharma s.r.o., U Mostku 182, Hradec Králové, Pouchov, 50341, CZ	30.03.2020
239691	Tata Global Beverages GB Limited, Oldfield Lane North 325, Greenford-Middlesex, GB	Dr. Müller Pharma s.r.o., U Mostku 182, Hradec Králové, Pouchov, 50341, CZ	30.03.2020
242885	Tata Global Beverages GB Limited, Oldfield Lane North 325, Greenford-Middlesex, GB	Dr. Müller Pharma s.r.o., U Mostku 182, Hradec Králové, Pouchov, 50341, CZ	30.03.2020
243764	Tata Global Beverages GB Limited, Oldfield Lane North 325, Greenford-Middlesex, GB	Dr. Müller Pharma s.r.o., U Mostku 182, Hradec Králové, Pouchov, 50341, CZ	30.03.2020
245593	Tata Global Beverages GB Limited, Oldfield Lane North 325, Greenford-Middlesex, GB	Dr. Müller Pharma s.r.o., U Mostku 182, Hradec Králové, Pouchov, 50341, CZ	30.03.2020
247935	Tata Global Beverages GB Limited, Oldfield Lane North 325, Greenford-Middlesex, GB	Dr. Müller Pharma s.r.o., U Mostku 182, Hradec Králové, Pouchov, 50341, CZ	30.03.2020
247943	Tata Global Beverages GB Limited, Oldfield Lane North 325, Greenford-Middlesex, GB	Dr. Müller Pharma s.r.o., U Mostku 182, Hradec Králové, Pouchov, 50341, CZ	30.03.2020
248812	Tata Global Beverages GB Limited, Oldfield Lane North 325, Greenford-Middlesex, GB	Dr. Müller Pharma s.r.o., U Mostku 182, Hradec Králové, Pouchov, 50341, CZ	30.03.2020
248813	Tata Global Beverages GB Limited, Oldfield Lane North 325, Greenford-Middlesex, GB	Dr. Müller Pharma s.r.o., U Mostku 182, Hradec Králové, Pouchov, 50341, CZ	30.03.2020
251470	Natura, a.s., Hamry 1596, Havlíčkův Brod, 58001, CZ	JH GROUP, spol. s r.o., Jarošovská 1336, Jindřichův Hradec, Jindřichův Hradec II, 37701, CZ	30.03.2020
252331	Tata Global Beverages GB Limited, Oldfield Lane North 325, Greenford-Middlesex, GB	Dr. Müller Pharma s.r.o., U Mostku 182, Hradec Králové, Pouchov, 50341, CZ	30.03.2020
260910	Tata Global Beverages GB Limited, Oldfield Lane North 325, Greenford-Middlesex, GB	Dr. Müller Pharma s.r.o., U Mostku 182, Hradec Králové, Pouchov, 50341, CZ	30.03.2020
260911	Tata Global Beverages GB Limited, Oldfield Lane North 325, Greenford-Middlesex, GB	Dr. Müller Pharma s.r.o., U Mostku 182, Hradec Králové, Pouchov, 50341, CZ	30.03.2020
264461	Tata Global Beverages GB Limited, Oldfield Lane North 325, Greenford-Middlesex, GB	Dr. Müller Pharma s.r.o., U Mostku 182, Hradec Králové, Pouchov, 50341, CZ	30.03.2020

Číslo zápisu (111)	Dřívější vlastník (770)	Nynější vlastník (730)	S účinností od (580)
266022	Tata Global Beverages GB Limited, Oldfield Lane North 325, Greenford-Middlesex, GB	Dr. Müller Pharma s.r.o., U Mostku 182, Hradec Králové, Pouchov, 50341, CZ	30.03.2020
266023	Tata Global Beverages GB Limited, Oldfield Lane North 325, Greenford-Middlesex, GB	Dr. Müller Pharma s.r.o., U Mostku 182, Hradec Králové, Pouchov, 50341, CZ	30.03.2020
273022	Tata Global Beverages GB Limited, Oldfield Lane North 325, Greenford-Middlesex, GB	Dr. Müller Pharma s.r.o., U Mostku 182, Hradec Králové, Pouchov, 50341, CZ	30.03.2020
274428	Tata Global Beverages GB Limited, Oldfield Lane North 325, Greenford-Middlesex, GB	Dr. Müller Pharma s.r.o., U Mostku 182, Hradec Králové, Pouchov, 50341, CZ	30.03.2020
282320	Tata Global Beverages GB Limited, Oldfield Lane North 325, Greenford-Middlesex, GB	Dr. Müller Pharma s.r.o., U Mostku 182, Hradec Králové, Pouchov, 50341, CZ	30.03.2020
298016	Tata Global Beverages GB Limited, 325 Oldfield Lane North, Greenford, Middlesex, UB6 0AZ, GB	Dr. Müller Pharma s.r.o., U Mostku 182, Hradec Králové, Pouchov, 50341, CZ	30.03.2020
300952	Tata Global Beverages GB Limited, 325 Oldfield Lane North, Greenford, Middlesex, UB6 0AZ, GB	Dr. Müller Pharma s.r.o., U Mostku 182, Hradec Králové, Pouchov, 50341, CZ	30.03.2020
314050	NET MILK a.s., Příkop 843/4, Brno, 60200, CZ	NET PLASY, spol. s r.o., U Mlékárny 1020, Bystřice pod Hostýnem, 76861, CZ	30.03.2020
322712	Borkovec Petr Ing., Krasová 600/12, Brno, 61400, CZ	MyFoodMarket, s.r.o., č. p. 103, Březina, 66601, CZ	30.03.2020
345686	SVITAP J. H. J. spol. s r.o., Kijevská 8, Svitavy, 56802, CZ	NANOMEMBRANE s.r.o., Dimitrovova 2288/39, Svitavy, Předměstí, 56802, CZ	30.03.2020
357893	Mašlonka Ivan Ing., Gustava Klimenta 494/2, Ostrava, 70800, CZ	KONCAD CZ s.r.o., Hlubinská 917/20, Ostrava, Moravská Ostrava, 70200, CZ	30.03.2020
357894	Mašlonka Ivan Ing., Gustava Klimenta 494/2, Ostrava, 70800, CZ	KONCAD CZ s.r.o., Hlubinská 917/20, Ostrava, Moravská Ostrava, 70200, CZ	30.03.2020
369296	Tata Global Beverages GB Limited, 325 Oldfield Lane North, Greenford, Middlesex, UB6 0AZ, GB	Dr. Müller Pharma s.r.o., U Mostku 182, Hradec Králové, Pouchov, 50341, CZ	30.03.2020
369297	Tata Global Beverages GB Limited, 325 Oldfield Lane North, Greenford, Middlesex, UB6 0AZ, GB	Dr. Müller Pharma s.r.o., U Mostku 182, Hradec Králové, Pouchov, 50341, CZ	30.03.2020
369298	Tata Global Beverages GB Limited, 325 Oldfield Lane North, Greenford, Middlesex, UB6 0AZ, GB	Dr. Müller Pharma s.r.o., U Mostku 182, Hradec Králové, Pouchov, 50341, CZ	30.03.2020
369338	Tata Global Beverages GB Limited, 325 Oldfield Lane North, Greenford, Middlesex, UB6 0AZ, GB	Dr. Müller Pharma s.r.o., U Mostku 182, Hradec Králové, Pouchov, 50341, CZ	30.03.2020
370607	Blue Hearts 88 s.r.o., Obora 174, Obora u Kaznějov, 33151, CZ	Hoang Anh, Jana Růžičky 1141/7, Praha 4, 14800, CZ	30.03.2020
371685	Tata Global Beverages GB Limited, 325 Oldfield Lane North, Greenford, Middlesex, UB6 0AZ, GB	Dr. Müller Pharma s.r.o., U Mostku 182, Hradec Králové, Pouchov, 50341, CZ	30.03.2020

Změny v údajích o vlastnících ochranných známek

Kapitola obsahuje ochranné známky, u kterých byla v rejstříku ochranných známek vyznačena změna v údajích o vlastnících ve smyslu ustanovení § 27 odst. 2 a 7 zákona č. 441/2003 Sb.

Číslo zápisu (111)	Vlastník (730)	S účinností od (580)
154288	TORAY FINE CHEMICALS CO., LTD., 2-3-1, Kanda-Sudacho, Chiyoda-ku, Tokyo, 101-0041, JP	29.03.2020
188368	KNOMI, společnost s ručením omezeným, Roztylská 1860/1, Praha 4, Chodov, 14800, CZ	25.03.2020
233787	Ministerstvo zemědělství, Těšnov 65/17, Praha 1, Nové Město, 11000, CZ	25.03.2020
235805	ASOCIACE KUCHARŮ A CUKRÁŘŮ ČESKÉ REPUBLIKY, z. s., U krbu 521/45, Praha 10, Malešice, 10800, CZ	25.03.2020
235806	ASOCIACE KUCHARŮ A CUKRÁŘŮ ČESKÉ REPUBLIKY, z. s., U krbu 521/45, Praha 10, Malešice, 10800, CZ	25.03.2020
239245	MP Krásno, a.s., Hranická 430/34, Valašské Meziříčí, Krásno nad Bečvou, 75701, CZ	27.03.2020
239246	MP Krásno, a.s., Hranická 430/34, Valašské Meziříčí, Krásno nad Bečvou, 75701, CZ	27.03.2020
265576	Kabíček Tomáš, Nad Mlýnským rybníkem 363, Dobřejovice, 25101, CZ	30.03.2020
267530	INTACT - studium v zahraničí, s.r.o., Hornoměstská 357/25, Velké Meziříčí, 59401, CZ	25.03.2020
313369	NiPA farma s.r.o, Hartunkov 61, Benešov nad Černou, 38241, CZ	29.03.2020
314417	Asociace insolvenčních správců z.s., Široká 36/5, Praha 1, Josefov, 11000, CZ	29.03.2020
314612	Mládek Ivan Ing., Voznice 56, Dobříš, 26301, CZ	30.03.2020
316318	G-RONN s.r.o., Kutvirtova 339/5, Praha 5, Radlice, 15000, CZ	27.03.2020
316761	SMARTLABS, s.r.o., Zábřdovická 827/10, Brno, Zábřdovice, 61500, CZ	25.03.2020
316921	Agrární komora České republiky, Blanická 383/3, Olomouc, Hodolany, 77900, CZ	25.03.2020
317274	HomeBrands, a.s., Radlická 519/16, Praha 5, Smíchov, 15000, CZ	27.03.2020
321537	Macháček Radovan, č. p. 80, Vohančice, 66601, CZ	27.03.2020
322072	Pod křídly, s.r.o., Na Míčánce 1532/32, Praha 6, Dejvice, 16000, CZ	25.03.2020
334299	CRIF - Czech Credit Bureau, a.s., Štětškova 1638/18, Praha 4, Nusle, 14000, CZ	25.03.2020
337951	CRIF - Czech Credit Bureau, a.s., Štětškova 1638/18, Praha 4, Nusle, 14000, CZ	25.03.2020
366443	CRIF - Czech Credit Bureau, a.s., Štětškova 1638/18, Praha 4, Nusle, 14000, CZ	25.03.2020