

Číselné INID kódy pro označování bibliografických dat technických řešení

INID Codes for the identification of bibliographic data of technical solutions

(Standard WIPO ST. 9 a ST. 80)

(11)	číslo patentu/zápisu/osvědčení	(11)	Number of the patent/registration/certification
(15)	datum zápisu průmyslového vzoru	(15)	Industrial design registration date
(21)	číslo přihlášky/žádosti	(21)	.Application number
(22)	datum podání přihlášky/žádosti	(22)	Date of application filling
(23)	údaje o výstavní prioritě	(23)	Exhibition priority data
(28)	počet průmyslových vzorů	(28)	Number of industrial designs included in the application
(31)	číslo prioritní přihlášky	(31)	Number of priority application
(32)	datum podání prioritní přihlášky	(32)	Filling date of priority application
(33)	země priority	(33)	Priority country
(40)	datum zveřejnění přihlášky vynálezu	(40)	Date of publication of patent application
(45)	datum zveřejnění zapsaného průmyslového vzoru	(45)	Publication date of the registered industrial design
(47)	datum zveřejnění udělení patentu a zápisu užitého vzoru, datum zápisu užitého vzoru, datum oznámení udělení evropského patentu v Evropském patentovém věstníku	(47)	Publication date of patent granting and publication date of utility model registration, registration date of utility model, publication date of European patent granting in the European patent bulletin
(51)	mezinárodní patentové třídění/Locarnské třídění průmyslových vzorů	(51)	International Patent Classification/ Locarno Classification for Industrial Designs
(54)	Název	(54)	Title
(55)	vyobrazení průmyslového vzoru	(55)	Reproduction of the industrial design
(57)	Anotace	(57)	Abstract
(68)	číslo základního patentu	(68)	Number of the basic patent
(71)	označení přihlašovatele/žadatele	(71)	Applicant
(72)	označení původce	(72)	Inventor
(73)	označení majitele/vlastníka	(73)	Owner
(74)	označení zástupce	(74)	Attorney's name and address
(86)	číslo mezinárodní přihlášky	(86)	International application number
(87)	číslo mezinárodního zveřejnění	(87)	International publication number
(92)	datum a číslo první registrace přípravku pro Českou republiku	(92)	Date and number(s) of the first authorization to market the product in the CZ
(93)	datum, číslo a země první registrace přípravku v rámci Společenství	(93)	Date, number(s) and country of the first authorization to market the product in the EEC
(94)	doba platnosti osvědčení	(94)	Term of certification validity
(95)	označení a typ přípravku	(95)	Name of the product and product type
(96)	datum podání a číslo evropské patentové přihlášky	(96)	European patent application filling date and number
(97)	datum zveřejnění a číslo zveřejnění evropské patentové přihlášky v Evropském patentovém věstníku	(97)	European patent application publication date and publication number in the European patent bulletin

Číselné INID kódy pro označování bibliografických dat ochranných známek

INID codes and minimum required for the identification of bibliographic data relating to marks

(Standard WIPO ST.60)

(111)	Číslo zápisu ochranné známky (registrace)	(111)	Number of registration
(151)	Datum zápisu ochranné známky	(151)	Date of the registration
(210)	Číslo přihlášky ochranné známky (spisu)	(210)	Number of the application
(220)	Datum podání přihlášky	(220)	Date of filing of the application
(320)	Datum vzniku práva přednosti	(320)	Date of the first application
(442)	Datum zveřejnění přihlášky po průzkumu	(442)	Date of the publication of the examined application
(450)	Datum zveřejnění zápisu ochranné známky ve Věstníku	(450)	Date of publication of the registration
(510)	Seznam výrobků a služeb	(510)	List of goods and/or services
(511)	Číslo třídy výrobků a služeb	(511)	Number of the class of goods and/or services
(526)	Omezení rozsahu ochrany o prvek	(526)	Disclaimer
(540)	Znění nebo vyobrazení ochranné známky	(540)	Reproduction of the mark
(551)	Kolektivní ochranná známka	(551)	Collective mark
(554)	Prostorová ochranná známka	(554)	Three-dimensional mark
(558)	Ochranná známka tvořená pouze barvou nebo kombinací barev	(558)	Mark consisting exclusively of one or several colours
(580)	Datum zápisu jakékoliv transakce v souvislosti s přihláškou nebo zápisem ochranné známky do rejstříku, např. změna majitele, změna jména nebo adresy, vzdání se práv k ochranné známce atd. (účinnost)	(580)	Date of recording of any kind of transaction in respect of applications or registrations (e.g. change in ownership, change in name or address, renunciation, termination of protection)
(591)	Údaje o barevnosti ochranné známky	(591)	Information concerning colour claimed
(730)	Přihlašovatel/vlastník ochranné známky	(730)	The applicant or the holder of the mark
(740)	Zástupce	(740)	Name and address of the representative
(770)	Jméno a adresa dřívějšího přihlašovatele nebo vlastníka (v případě změny vlastnictví)	(770)	Name and address of the previous applicant or holder (in case of change in ownership)
(791)	Jméno a adresa nabyvatele licence	(791)	Name and address of the licensee
(793)	Podmínky a omezení licence	(793)	Indication of conditions and/or restrictions under the license
(800)	Mezinárodní zápis ochranné známky	(800)	International registration

Kódy pro kódování záhlaví oznámení publikovaných ve Věstníku

(Standard WIPO ST. 17)

BB9A	zveřejněné přihlášky vynálezů	MK1K	zánik užitého vzoru uplynutím doby platnosti
FG1K	zapsané užité vzory	MK4A	zánik patentů uplynutím doby platnosti
FG4A	udělené patenty	MK4F	zánik autorských osvědčení uplynutím doby platnosti
FG4Q	zapsané průmyslové vzory	MK4Q	zánik průmyslového vzoru uplynutím doby ochrany
LD3K	částečný výmaz užitého vzoru	MM4A	zánik patentů pro nezaplacení ročních poplatků
LD4Q	částečný výmaz průmyslového vzoru	MM4F	zánik autorských osvědčení pro nezaplacení ročních poplatků
MA4A	zánik patentu vzdáním se	ND1K	prodloužení platnosti užitého vzoru
MA4F	zánik autorských osvědčení vzdáním se	ND4Q	obnova doby ochrany průmyslového vzoru
MC3K	výmaz užitého vzoru	PA4A	změna autorského osvědčení na patent
MC4A	zrušení patentu	PC9A	změna dispozičního práva k vynálezu
MC4F	zrušení autorského osvědčení	PD1K	převod práv a ostatní změny majitelů užitého vzoru
MC4Q	výmaz průmyslového vzoru	PD4A	převod práv a ostatní změny majitelů patentů
MH1K	zánik užitého vzoru vzdáním se	PD4Q	převod práv a ostatní změny vlastníků průmyslových vzorů
MH4A	částečné zrušení patentu	QA9A	nabídka licence
MH4F	částečné zrušení autorského osvědčení	SB4A	zapsané patenty do rejstříku po odtajnění
MH4Q	zánik průmyslového vzoru vzdáním se	SB4F	zapsaná autorská osvědčení do rejstříku po odtajnění

Opravy Změny Různé

Opravy u přihlášek vynálezů s žádostí o udělení patentu

HA9A	jmenování vynálezce		
HB9A	oprava jmen	HG9A	oprava chyb v třídění
HC9A	změna jmen	HH9A	oprava nebo změna všeobecně
HD9A	oprava adres	HK9A	tiskové chyby v úředních věstnicích
HE9A	změna adres		
HF9A	oprava dat		

Opravy ochranných dokumentů

Patenty	autorská osvědčení	užité vzory	průmyslové vzory	
TA4A	TA4F	TA1K	TA4Q	jmenování vynálezce
TB4A	TB4F	TB1K	TB4Q	oprava jmen
TC4A	TC4F	TC1K	TC4Q	změna jmen
TD4A	TD4F	TD1K	TD4Q	oprava adres
TE4A	TE4F	TE1K	TE4Q	změna adres
TF4A	TF4F	TF1K	TF4Q	oprava dat
TG4A	TG4F	TG1K	TG4Q	oprava chyb v třídění
TH4A	TH4F	TH1K	TH4Q	oprava nebo změna všeobecně
TK9A	TK9F	TK1K	TK4Q	tiskové chyby v úřed. věstnicích

Kódy pro označování zemí a mezinárodních organizací použité ve věstníku

BZ	Belize
CA	Kanada
CH	Švýcarsko
CY	Kypr
CZ	Česká republika
DE	Spolková republika Německo
FR	Francie
GB	Velká Británie
GR	Řecko
JP	Japonsko
KR	Korejská republika
LI	Lichtenštejnsko
LU	Lucembursko
PL	Polsko
SI	Slovinsko
SK	Slovensko
TW	Tchaj-wan
US	Spojené státy americké
VG	Britské Panenské ostrovy

Kódy pro označování států USA použité ve věstníku

CO	Colorado
NV	Nevada
NY	New York
OH	Ohio
TX	Texas
WI	Wisconsin

BB9A

Zveřejněné přihlášky vynálezů - přehled podle čísel přihlášek

Dále uvedené přihlášky vynálezů byly zveřejněny dnem, uvedeným ve Věstníku podle zákona č. 527/1990 Sb., o vynálezech a zlepšovacích návrzích, ve znění pozdějších předpisů, a jsou k dispozici v patentové knihovně Úřadu průmyslového vlastnictví, Antonína Čermáka 2a, 160 68, Praha 6.

(21)	(51)	(21)	(51)
2018-179	<i>E 04 B 1/78</i> (2006.01)	2018-623	<i>B 25 B 21/00</i> (2006.01)
2018-317	<i>B 01 F 13/00</i> (2006.01)	2018-626	<i>C 03 B 11/06</i> (2006.01)
2018-451	<i>A 01 C 11/02</i> (2006.01)	2019-93	<i>A 61 B 7/04</i> (2006.01)
2018-473	<i>A 63 G 31/00</i> (2006.01)	2019-147	<i>H 01 H 3/32</i> (2006.01)
2018-474	<i>B 07 B 1/48</i> (2006.01)	2019-231	<i>F 23 G 5/027</i> (2006.01)
2018-491	<i>F 03 B 5/00</i> (2006.01)	2019-262	<i>G 01 N 27/447</i> (2006.01)
2018-612	<i>H 04 W 48/06</i> (2009.01)		

Zveřejněné přihlášky vynálezů - řazené podle MPT

- | | | | |
|------|---|------|--|
| (51) | <i>A01C 11/02</i> (2006.01) | (72) | Martinek Radek doc. Ing., Ph.D., Nedvědice, CZ |
| | <i>A01C 7/20</i> (2006.01) | | Kolařík Jakub Ing., Ostrava, Moravská Ostrava, CZ |
| | <i>A01G 23/02</i> (2006.01) | | Šoustek Lukáš Ing., Karviná, Ráj, CZ |
| | <i>B64D 1/02</i> (2006.01) | | Nedoma Jan Ing., Ph.D., Kostelec na Hané, CZ |
| | <i>B64D 1/16</i> (2006.01) | | Fajkus Marcel Ing., Ph.D., Ostrava, Hrabůvka, CZ |
| (21) | 2018-451 | | Krupa Petr doc. MUDr., CSc., Brno, Černá Pole, CZ |
| (71) | Vysoká škola báňská - Technická univerzita Ostrava, Ostrava, Poruba, CZ | (54) | Systém pro monitorování kardiorepiračních aktivit lidského těla v magneticky rezonančních prostředích |
| (72) | Vaňura Lubomír, Hranice, Hranice I-Město, CZ | (22) | 19.02.2019 |
| | Dresler Pavel Ing., Studénka, Butovice, CZ | (57) | Systém pro monitorování kardiorepiračních aktivit lidského těla v magneticky rezonančních prostředích sestává z vyhodnocovací jednotky (3) ke které je připojovacími médii (2a, 2b) připojena nejméně jedna sada senzorů (1a, 1b) a elastického pásu (12) pro upevnění měřicího senzoru (1a), přičemž společně tvoří uzavřený akustický systém imunní vůči zvukovému rušení. Systém slouží ke kontinuálnímu monitorování mechanických projevů srdce (sesmografie) a respirační aktivity lidského těla. Je možné jej využít pro monitorování v prostředí CT (počítačová tomografie), rentgen, spánková laboratoř, JIP (jednotka intenzivní péče). |
| (54) | Zařízení k zalesňování s využitím leteckého prostředku | | |
| (22) | 06.09.2018 | | |
| (57) | Zařízení sestává z leteckého bezpilotního dronu a zásobníku kapslí (3) pro uložení rostlinného materiálu. Zásobník kapslí (3) je tvořen vlastním tělem (1) zásobníku s odnímatelně připojeným horním krytem (2), střední částí (11) ve tvaru dutého kvádru, zaoblenou čelní částí (12) a zadní částí (13) ve tvaru klínu s obými pobočnými stěnami. Ve střední části (11) je uložena perforovaná podstava (7) s otvory pro uložení vertikálně orientovaných trubek (6) k uložení kapslí (3) s rostlinným materiálem a substrátem pro výživu rostlinného materiálu. Každá z těchto trubek (6) je opatřena solenoidy (61) uloženými ve svorkách (62), které tvoří zádržný mechanismus uložených kapslí (3). V zaoblené části (12) těla (1) zásobníku, která tvoří současně aerodynamický čelní kryt zařízení, je uložena řídicí deska (5) zásobníku s řídicí jednotkou obsahující ovládací software a další elektrické a elektronické součásti zařízení pro vypouštění kapslí (3) ze zásobníku. K horní straně těla (1) zásobníku, které je opatřené alespoň třemi závitovými vložkami (8), je pomocí šroubů a těchto závitových vložek (8) připojen horní kryt (2) zásobníku kopírující celkový půdorysný tvar vlastního těla (1) zásobníku. Ke spodní straně zásobníku je připojena sestava jednotlivých tlačných pružin (21), počtem a umístěním odpovídající počtu a umístění souboru trubek (6) k uložení kapslí (3) umístěnému v otvorech vytvořených v perforované podstavě (7). | | |
| (74) | INPARTNERS GROUP, Ing. Dušan Kendereški, Koliště 1965/13a, Brno, Černá Pole, 60200 | | |

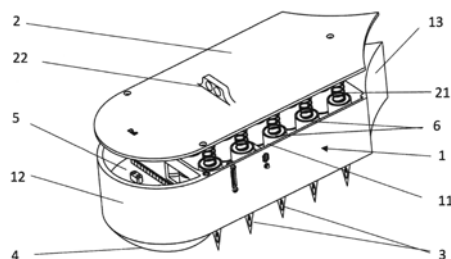
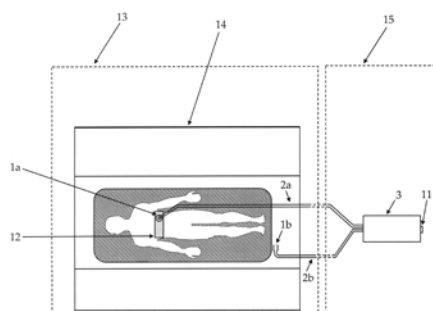

- | | | | |
|------|---|------|---|
| (51) | <i>A61B 7/04</i> (2006.01) | (51) | <i>A63G 31/00</i> (2006.01) |
| (21) | 2019-93 | | <i>A63B 5/22</i> (2006.01) |
| (71) | Vysoká škola báňská - Technická univerzita Ostrava, Ostrava, Poruba, CZ | | <i>A63B 5/16</i> (2006.01) |
| | Ostravská univerzita, Ostrava, Moravská Ostrava, CZ | (21) | 2018-473 |
| | | (71) | Hřiště hrou s.r.o., Turnov, CZ |
| | | (72) | Tomsa Tomáš Ing., Turnov, CZ |
| | | (54) | Multifunkční balonový cluster |
| | | (22) | 14.09.2018 |
| | | (57) | Podstatou vynálezu je využití fendrů, gumových balonů různých tvarů a velikostí, využívaných v současné době pro ochranu boků lodí, k sestavování překážkových drah. Fendr je spojen s betonovým kvádrem či jiným kotvicím prvkem umístěným pod zemí pomocí spojovacího prvku, přičemž je fendr zapaštěn zhruba 1/5 svého objemu do země. |
| | | (74) | RETROPATENT s.r.o., Dobiášova 1246/29, Liberec, Liberec VI-Rochlice, 46006 |
| | | (51) | <i>B01F 13/00</i> (2006.01) |

- B01F 15/00** (2006.01)
B01F 3/08 (2006.01)
B65D 23/04 (2006.01)
- (21) **2018-317**
(71) Regshare, s.r.o., Horní Počaply, CZ
(72) Trčka Jiří Mgr. et Mgr., Horní Počaply, CZ
(54) **Nádoba, zejména pro kapaliny, a mísicí ventil, zejména pro bezpečné míchání a přelévání tekutin**
(22) 29.06.2018
(57) Podstata vynálezu spočívá v tom, že hrdlo nebo víko nádoby je opatřeno uzavírací membránou a mísicím ventilem. Mísicí ventil je opatřen druhým prostředkem pro připojení k druhé nádobě, přičemž pod druhým prostředkem pro připojení k druhé nádobě je radiální přepážka opatřená otvorem s obvodovým nožem.
- Ke druhému prostředku pro připojení k druhé nádobě, může být přiřazen první prostředek pro připojení k první nádobě, přičemž mezi prvním prostředkem pro připojení k první nádobě a druhým prostředkem pro připojení k druhé nádobě je radiální přepážka opatřená otvorem s obvodovým nožem pro prořiznutí membrány na hrdle druhé nádoby.

- (74) Čermák a spol., JUDr. Karel Čermák jr. Ph.D., LL.M., Elišky Peškové 735/15, Praha 5, 15000

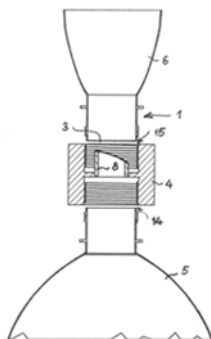

- (51) **B07B 1/48** (2006.01)
B07B 1/28 (2006.01)
- (21) **2018-474**
(71) Mocek Libor, Příbor, CZ
(72) Mocek Libor, Příbor, CZ
(54) **Stůl a napínací rám pro kontrolované napnutí nerezových tkanin s kalibrací**
(22) 16.09.2018
(57) Podstata řešení spočívá v konstrukci stolu, k němuž je připevněna kovová podnož s deskou čtvercového půdorysu. Na této desce jsou pravidelně umístěny pevné osazovací a podpěrné body pro umístění rámu síta a podkládací podložky. Stůl se vyznačuje výklopným rámem s čtyřmi hlavními a čtyřiceti lokálními body umístěnými na liště, která je frézovaná tak, aby mohly být upínány i tkaniny s minimální tloušťkou.

- (51) **B25B 21/00** (2006.01)
B25B 23/147 (2006.01)
B25B 23/151 (2006.01)
B25B 23/14 (2006.01)
B23P 19/06 (2006.01)
F16J 15/14 (2006.01)
- (21) **2018-623**
(71) ŠKODA JS a.s., Plzeň, Bolevec, CZ
(72) Nádeník Tomáš, Plzeň, CZ
Kroj Luděk, Plzeň, CZ
Jaroš Stanislav Ing., Plzeň, CZ
(54) **Způsob utahování pouzdra pohonu regulačního orgánu jaderného reaktoru a utahovací jednotka**
(22) 13.11.2018
(57) Způsob utahování pouzdra pohonu (11) regulačního orgánu jaderného reaktoru k nátrubku na víku reaktoru se provádí při měření jeho odklonu. Pouzdro pohonu (11) se připevňuje svým prvním koncem k nátrubku na víku reaktoru sadou závitových spojů. Před utahováním je dán povolený rozsah požadovaného utahovacího momentu u všech závitových spojů se spodní hranicí požadovaného momentu a horní hranicí požadovaného momentu a také je dána maximální odchylka utahovacího momentu jednotlivých závitových spojů vůči sobě. Rovněž je dána

povolená odchylka středu vzdáleného druhého konce pouzdra pohonu od jeho požadované polohy. Utahovací jednotka (1) pro utahování pouzdra pohonu (11) regulačního orgánu jaderného reaktoru obsahuje alespoň tři utahovací tyče (5) uspořádané do geometrického obrazce umožňujícího rovnoměrné dotažení přírubového spoje (10) a opatřené samostatnými pohony (6), dále řídicí jednotku (2) pro jejich ovládnutí a prostředek (7) pro měření odklonu pouzdra pohonu (11) od požadované polohy. Řídicí jednotka (2) je naprogramována pro utahování pouzdra pohonu v příslušných krocích.

- (74) Traplová Hadr Kubát, advokátní a patentová kancelář, Mgr. Jana Šuranová Traplová, advokátka, Přístavní 531/24, Praha 7, Holešovice, 17000



- (51) **C03B 11/06** (2006.01)
C03B 11/08 (2006.01)
- (21) **2018-626**
(71) Ústav fyziky plazmatu AV ČR, v. v. i., Praha 8, Libeň, CZ
(72) Veselý Martin Ing., Turnov, CZ
Macner David, Dis., Jičín, Nové Město, CZ
Budasz Jiří Ing., Turnov, CZ
Doleček Roman Ing., Ph.D., Pěnčín, CZ
Steiger Lukáš Ing., Ph.D., Liberec, Liberec I-Staré Město, CZ
(54) **Způsob lisování optických prvků ze skla a forma pro jeho provádění**
(22) 14.11.2018
(57) Popisuje se způsob lisování optických prvků ze skla, při kterém se skleněný polotovár vloží do formy, ve které se po zahřátí lisuje, načež se po lisování ochladí a vyjme z formy. Do formy z nástrojové oceli se vloží polotovár ze skla S-FPL53, který se ve formě stlačí silou 25 až 35 N rychlostí 80 až 120 N.min⁻¹, následně se skleněný polotovár ve formě pod tlakem 25 až 35 N ohřeje na teplotu 440 °C až 450 °C rychlostí 50 až 70 °C.min⁻¹, po ohřátí na teplotu 440 °C až 450 °C následuje za stálého tlaku 25 až 35 N výdrž na této teplotě v době trvání 50 až 70 s, načež se zvýší lisovací tlak rychlostí 100 až 150 N.min⁻¹ na konečných 900 až 1100 N, načež se provede postupné chlazení na teplotu 250 až 350 °C rychlostí 300 až 500 °C.min⁻¹ a s poklesem přítlaku na 250 až 350 N rychlostí 250 až 350 N.min⁻¹ a následně se provede rychlé chlazení na teplotu 100 až 200 °C rychlostí 300 až 500 °C.min⁻¹.
Dále se popisuje také forma pro lisování optických prvků ze skla.

- (74) Ing. Dobroslav Musil, patentová kancelář, Ing. Dobroslav Musil, Zábřdovická 801/11, Brno, Zábřdovice, 61500

- (51) **E04B 1/78** (2006.01)
E04B 1/66 (2006.01)
E04B 1/68 (2006.01)
- (21) **2018-179**
(71) Vysoké učení technické v Brně, Brno, Veverčí, CZ
(72) Kalousek Miloš doc. Ing., Ph.D., Moravany, CZ
(54) **Kontaktní systém k potlačení tepelných mostů v budovách**
(22) 11.04.2018
(57) **Kontaktní systém k potlačení tepelných mostů v budovách**

Kontaktní systém k potlačení bodových a líniových tepelných mostů v budovách je tvořen vrstvou materiálu o tepelné vodivosti alespoň 5 W.m⁻¹.K⁻¹ překrývající na vnitřní stěně budovy místo se zvýšeným tepelným tokem a přesahující alespoň o 5 cm do jeho okolí. Vrstva tepelně vodivého materiálu je připevněna k podkladu adhezivem nepropouštějícím vodní páru.

- (74) Ing. Libor Markes, patentový zástupce, Grohova 54, Brno, 60200

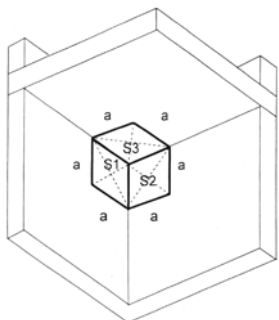

- (51) **F03B 5/00** (2006.01)
F03B 11/02 (2006.01)
(21) **2018-491**
(71) P.F. - Economy consulting, spol. s r.o., Praha 10 - Uhřetěves, CZ
(72) Sedláček Miroslav doc. Ing., CSc., Praha 5, CZ
(54) **Precesní kapalinová turbína**
(22) 20.09.2018

(57) Precesní kapalinová turbína zahrnuje zásobník (8) kapaliny se vstupním otvorem (3) kapaliny a s výstupním otvorem (4) kapaliny. V zásobníku (8) kapaliny je mezi vstupním otvorem (3) kapaliny a výstupním otvorem (4) kapaliny uspořádána v základové desce (13) dýza (1). V dýze (1) je uspořádán bezlopatkový odvalovací rotor (2), tvořený tělesem rotačního tvaru s hřídelí (9). Odvalovací rotor (2) je uložen na přídržovacím zařízení (6) pro umožnění krouživého odvalování rotoru (2) po vnitřní stěně dýzy (1). Nad rotorem (2) je uspořádána vzduchová komora (10), která je na spodním konci otevřená. Do vzduchové komory (10) zasahuje hřídel (9) rotoru (2). Ve vzduchové komoře (10) je uspořádán generátor (7) elektrického proudu, který je mechanizmem (5) propojen s hřídelí (9) rotoru (2). Generátor (7) elektrického proudu je ve vzduchové komoře (10) uložen v kleci (12) upevněné k základové desce (13) dýzy (1).

- (74) Rott, Růžička & Guttman Patentové, známkové a advokátní kanceláře, Ing. Jiří Andera, Vyskočilova 1566, Praha 4, Michle, 14000

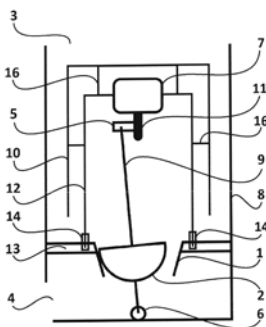

- (51) **F23G 5/027** (2006.01)
F23G 5/08 (2006.01)
F23G 7/00 (2006.01)
(21) **2019-231**
(71) Kopic Jaroslav Ing., Havlíčkův Brod, CZ
(72) Kopic Jaroslav Ing., Havlíčkův Brod, CZ
(54) **Zařízení pro termický rozklad a způsob provádění termického rozkladu**
(22) 11.04.2019

(57) Zařízení pro termický rozklad sestává z centrální části (1) zařízení, tvořené alespoň jednou retortou (11) a dále ze vstupní části (2) zařízení, z výstupní části (3) zařízení a z produktové části (4) zařízení, kde každá část sestává alespoň z jednoho modulu. Podstata vynálezu spočívá v tom, že kromě retorty (11) v centrální části (1) zařízení je ohřívacími prvky opatřen i nejméně jeden z modulů ve vstupní části (2) zařízení a/nebo ve výstupní části (3) zařízení a/nebo v produktové části (4) zařízení.

Způsob provádění termického rozkladu v uvedeném zařízení pro termický rozklad, při kterém se rozkládaný materiál podrobuje působením tepla účinku chemicko-fyzikálního procesu termální depolymerizace, rozděleného do několika po sobě následujících fází, charakterizovaných příslušnými chemickými reakcemi, rozlišenými především dle teploty, při které příslušné reakce probíhají, a provázenými obvykle vznikem látek pro tyto

fáze typických, přičemž proces termického rozkladu se řízeně rozděluje nastavením teploty ohřevu v jednotlivých částech zařízení pro termický rozklad na dvě nebo více množin po sobě následujících fází procesu s příslušnou odpovídající teplotou ohřevu, která se určuje v závislosti na druhu a složení materiálu, přičemž průběh každé množiny fází procesu se uskutečňuje v jiné části zařízení pro termický rozklad.

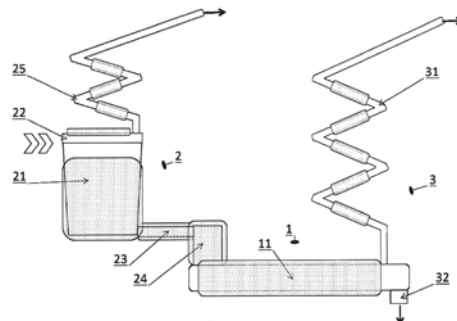

- (51) **G01N 27/447** (2006.01)
(21) **2019-262**
(71) Univerzita Karlova, Praha 1, Staré Město, CZ
(72) Opekar František prof. RNDr., CSc., Praha 5, Motol, CZ
Tůma Petr doc. RNDr. Ing., Ph.D., Divčí Kopy, CZ
(54) **Zařízení pro sekvenční elektroforetickou analýzu klinických, potravinářských, environmentálních a průmyslových kapalných vzorků**
(22) 29.04.2019
(57) Zařízení pro sekvenční elektroforetickou analýzu klinických, potravinářských, environmentálních a průmyslových kapalných vzorků podle tohoto vynálezu zahrnuje dávkovač (3) pro kontinuální dávkování vzorků do separační kapiláry (4), který má průtokové potrubí (28) pro průtok základního elektrolytu. Dávkovač (3) je napojen na výstup plnicího zařízení (27). Zařízení dále zahrnuje bezkontaktní vodivostní detektor (5), kterým prochází separační kapilára (4) a je vyvedena do koncové nádoby (6) opatřené vysokonapěťovou elektrodou (7) a připojena na zdroj (10) podtlaku. V dávkovači (3) je uspořádána zemnicí elektroda (17) a zároveň je propojen s měřičem (18) doby mezi dvěma kapkami průtoku základního elektrolytu.

- (74) PatentCentrum Sedlák & Partners s.r.o., Okružní 2824, České Budějovice, České Budějovice 3, 37001

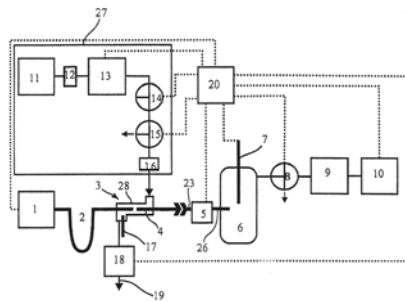

- (51) **H01H 3/32** (2006.01)
H01H 3/38 (2006.01)
H01H 3/54 (2006.01)
(21) **2019-147**
(71) GENERI, s.r.o., Šumperk, CZ
(72) Jasínek Jiří, Hradec Králové, Moravské Předměstí, CZ
Grestenberger Pavel Ing., Šumperk, CZ
(54) **Spínací zařízení nízkého napětí**
(22) 13.03.2019
(57) Spínací zařízení nízkého napětí tvořené plochou skříní opatřenou na přední straně odnímatelným víkem a v rohových částech tvarovanými úchyty, kde vnitřní prostor skříně je jednak rozdělen na centrální komoru a dvě s centrální komorou propojené protilehle umístěné boční komory a jednak je v něm uložena spínací soustava tvořená blokem kontaktního ústrojí. V plášti (31) bloku (3), který je axiálně suvně uložen ve skříní (1) je vytvořena axiální středová dutina (313), v níž je upevněno pouzdro (33), ve kterém je

kluzně uložený pevný kontakt (34), protilehle jehož pracovnímu konci je ve středové dutině (313) upevněn volný kontakt (35). Jak pevný kontakt (34), tak volný kontakt (35) jsou vyvedeny vně bloku (3), kde jsou k nim připevněny flexibilní elektrické vodiče (4) propojené do bočních komor (105), v nichž jsou spřaženy s přípojovacími svorkami (5). Na horní ploše pouzdra (33) ustavena vratná pružina (7), na níž dosedá ovládací jezdec (8). Boční stěny pláště (31) jsou upraveny pro uložení tlačných pružin (32) ustavených koaxiálně s pevným kontaktem (34) a volným kontaktem (35). Ve spodní části i horní části centrální komory (104) jsou vytvořeny domky (107), v nichž jsou vyjímatelně uloženy přepážky (6) vyrobené z elektricky nevodivého materiálu.

(74) Ing. Petr Soukup, tř. Svobody 43/39, Olomouc, 77900

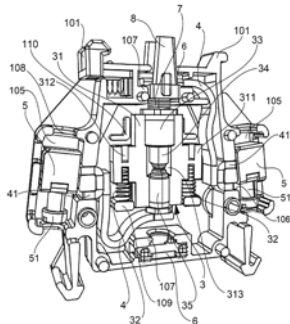

(51) **H04W 48/06** (2009.01)
H04W 48/04 (2009.01)
H04M 1/02 (2006.01)
H04M 11/00 (2006.01)
H04W 12/08 (2009.01)

(21) **2018-612**

(71) Lednický Dominik, Příbram, CZ
Mazný Tomáš, Příbram, Příbram VII, CZ
(72) Lednický Dominik, Příbram, CZ
Mazný Tomáš, Příbram, Příbram VII, CZ

(54) **Způsob omezení používání mobilního telefonu řidičem během jízdy vozidla a zapojení pro realizaci tohoto způsobu**

(22) 07.11.2018

(57) Mobilní telefon (1) řidiče, který je opatřen pracovní aplikací (2) pro omezení funkce telefonu (1) na základě identifikace a vyhodnocení signálu z identifikačního zařízení (3) se umístí před jízdou do nebo na identifikační zařízení (3) opatřené technologií (8,7) rádiové bezdrátové komunikace, které poté mobilní telefon (1) identifikuje. Zároveň se mobilní telefon (1) aktivuje spuštěním pracovní aplikace (2). Při pokusu o kontakt mobilního telefonu (1) řidiče volajícím subjektem na základě signálu z identifikačního zařízení (3) dojde k vyhodnocení situace pomocí pracovní aplikace (2) stavu vozidla a nastavených sledovaných parametrů vozidla, načež se provede na základě získaných informací rozhodovací operace o omezení funkce volaného mobilního telefonu (1) řidiče, čímž se zamezí používání mobilního telefonu (1) řidičem během jízdy vozidla.

Zapojení je provedeno tak, že ve vnitřním prostoru vozidla, v okolí místa řidiče, je umístěno identifikační zařízení (3) vytvořené ve formě držáku (5) mobilního telefonu, který je opatřen čipem (7) NFC technologie a je parametricky uzpůsoben pro bezpečné uchycení mobilního telefonu (1) opatřeného pracovní aplikací (2) pro omezení funkce telefonu.

Možnou variantou zapojení je, že mobilní telefon (1) řidiče je propojen s řídicí jednotkou (4) vozidla datovým kabelem (6) nebo technologií (8) bezdrátové komunikace Bluetooth, přičemž řídicí jednotkou (4) vozidla je propojena s množinou videotechniky a audiotechniky a senzorů v prostorech vozidla.

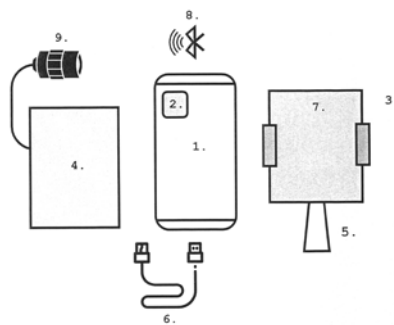

Zveřejněné přihlášky vynálezů - přehled podle třídících znaků

(51)		(21)		(51)		(21)
A 01 C 7/20	(2006.01)	2018-451		C 03 B 11/08	(2006.01)	2018-626
A 01 G 23/02	(2006.01)	2018-451		E 04 B 1/66	(2006.01)	2018-179
A 63 B 5/16	(2006.01)	2018-473		E 04 B 1/68	(2006.01)	2018-179
A 63 B 5/22	(2006.01)	2018-473		F 03 B 11/02	(2006.01)	2018-491
B 01 F 3/08	(2006.01)	2018-317		F 16 J 15/14	(2006.01)	2018-623
B 01 F 15/00	(2006.01)	2018-317		F 23 G 5/08	(2006.01)	2019-231
B 07 B 1/28	(2006.01)	2018-474		F 23 G 7/00	(2006.01)	2019-231
B 23 P 19/06	(2006.01)	2018-623		H 01 H 3/38	(2006.01)	2019-147
B 25 B 23/14	(2006.01)	2018-623		H 01 H 3/54	(2006.01)	2019-147
B 25 B 23/147	(2006.01)	2018-623		H 04 M 1/02	(2006.01)	2018-612
B 25 B 23/151	(2006.01)	2018-623		H 04 M 11/00	(2006.01)	2018-612
B 64 D 1/02	(2006.01)	2018-451		H 04 W 12/08	(2009.01)	2018-612
B 64 D 1/16	(2006.01)	2018-451		H 04 W 48/04	(2009.01)	2018-612
B 65 D 23/04	(2006.01)	2018-317				

Seznam přihlašovatelů zveřejněných přihlášek vynálezů

(71)	(21)	(51)	(71)	(21)	(51)
GENERI, s.r.o., Šumperk, CZ	2019-147	H 01 H 3/32	Vysoká škola báňská - Technická univerzita Ostrava, Ostrava, Poruba, CZ	2018-451	A 01 C 11/02
Hřiště hrou s.r.o., Turnov, CZ	2018-473	A 63 G 31/00	Vysoká škola báňská - Technická univerzita Ostrava, Ostrava, Poruba, CZ	2019-93	A 61 B 7/04
P.F. - Economy consulting, spol. s r.o., Praha 10 - Uhřetíněves, CZ	2018-491	F 03 B 5/00	Vysoké učení technické v Brně, Brno, Veveří, CZ	2018-179	E 04 B 1/78
Regshare, s.r.o., Horní Počaply, CZ	2018-317	B 01 F 13/00	Kopic Jaroslav Ing., Havlíčkův Brod, CZ	2019-231	F 23 G 5/027
ŠKODA JS a.s., Plzeň, Bolevec, CZ	2018-623	B 25 B 21/00	Lednický Dominik, Příbram, CZ	2018-612	H 04 W 48/06
Univerzita Karlova, Praha 1, Staré Město, CZ	2019-262	G 01 N 27/447	Mocek Libor, Příbor, CZ	2018-474	B 07 B 1/48
Ústav fyziky plazmatu AV ČR, v. v. i., Praha 8, Libeň, CZ	2018-626	C 03 B 11/06			

FG4A

Udělené patenty - přehled podle čísel patentů

V období uzávěrky tohoto čísla Věstníku udělil Úřad průmyslového vlastnictví tyto patenty.

(11)	(51)		(11)	(51)		(11)	(51)	
308249	H 05 B 37/02	(2006.01)	308254	A 01 C 11/02	(2006.01)	308259	F 23 G 5/027	(2006.01)
308250	B 03 C 1/025	(2006.01)	308255	B 01 F 13/00	(2006.01)	308260	G 01 N 27/447	(2006.01)
308251	H 01 M 10/60	(2014.01)	308256	F 03 B 5/00	(2006.01)	308261	A 61 B 7/04	(2006.01)
308252	B 60 J 11/06	(2006.01)	308257	H 04 W 48/06	(2009.01)	308262	H 01 H 3/32	(2006.01)
308253	C 03 B 11/06	(2006.01)	308258	B 25 B 21/00	(2006.01)	308263	E 04 B 1/78	(2006.01)

FG4A

Udělené patenty - přehled podle MPT

(51)	A01C 11/02	(2006.01)	(11)	308250	
	A01C 7/20	(2006.01)	(40)	31.08.2016	
	A01G 23/02	(2006.01)	(21)	2015-125	
	B64D 1/02	(2006.01)	(73)	Sedlecký kaolin a. s., Božičany, CZ	
	B64D 1/16	(2006.01)	(72)	Pticeň František Ing., Praha 8, CZ	
(11)	308254			Zítka Vojtěch Bc., Bsc., Vysoká, CZ	
(40)	25.03.2020		(54)	Způsob úpravy silikátové suroviny pro výrobu přírodního sorbentu nebo z tohoto sorbentu zhotoveného steliva pro kočky a drobná zvířata	
(21)	2018-451		(22)	24.02.2015	
(73)	Vysoká škola báňská - Technická univerzita Ostrava, Ostrava, Poruba, CZ		(74)	Pavel Reichel & kol., Ing. Pavel Reichel, Lopatecká 14, Praha 4, 14700	
(72)	Vaňura Lubomír, Hranice, Hranice I-Město, CZ				
	Dresler Pavel Ing., Studénka, Butovice, CZ		(51)	B25B 21/00	(2006.01)
(54)	Zařízení k zalesňování s využitím leteckého prostředku			B25B 23/147	(2006.01)
(22)	06.09.2018			B25B 23/151	(2006.01)
(74)	INPARTNERS GROUP, Ing. Dušan Kendereški, Koliště 1965/13a, Brno, Černá Pole, 60200			B25B 23/14	(2006.01)
				B23P 19/06	(2006.01)
				F16J 15/14	(2006.01)
(51)	A61B 7/04	(2006.01)	(11)	308258	
(11)	308261		(40)	25.03.2020	
(40)	25.03.2020		(21)	2018-623	
(21)	2019-93		(73)	ŠKODA JS a.s., Plzeň, Bolevec, CZ	
(73)	Vysoká škola báňská - Technická univerzita Ostrava, Ostrava, Poruba, CZ		(72)	Nádeník Tomáš, Plzeň, CZ	
	Ostravská univerzita, Ostrava, Moravská Ostrava, CZ			Kroj Luděk, Plzeň, CZ	
(72)	Martínek Radek doc. Ing., Ph.D., Nedvědice, CZ		(54)	Způsob utahování pouzdra pohonu regulačního orgánu jaderného reaktoru a utahovací jednotka	
	Kolařík Jakub Ing., Ostrava, Moravská Ostrava, CZ		(22)	13.11.2018	
	Šoustek Lukáš Ing., Karviná, Ráj, CZ		(74)	Traplová Hadr Kubát, advokátní a patentová kancelář, Mgr. Jana Šuranová Traplová, advokátka, Přístavní 531/24, Praha 7, Holešovice, 17000	
	Nedoma Jan Ing., Ph.D., Kostelec na Hané, CZ				
	Fajkus Marcel Ing., Ph.D., Ostrava, Hrabůvka, CZ		(51)	B60J 11/06	(2006.01)
(54)	Systém pro monitorování kardiopulsačních aktivit lidského těla v magneticky rezonančních prostředcích			B60R 13/04	(2006.01)
(22)	19.02.2019		(11)	308252	
			(40)	25.07.2018	
(51)	B01F 13/00	(2006.01)	(21)	2017-13	
	B01F 15/00	(2006.01)	(73)	BRANO a.s., Hradec nad Moravicí, CZ	
	B01F 3/08	(2006.01)	(72)	Sýkora Václav, Radkov, CZ	
	B65D 23/04	(2006.01)	(54)	Zařízení pro ochranu hran dveří automobilu	
(11)	308255		(22)	12.01.2017	
(40)	25.03.2020		(74)	FISCHER & PARTNER IP s.r.o., Na Hrobci 294/5, Praha 2, 12800	
(21)	2018-317				
(73)	Regshare, s.r.o., Horní Počaply, CZ		(51)	C03B 11/06	(2006.01)
(72)	Trčka Jiří Mgr. et Mgr., Horní Počaply, CZ			C03B 11/08	(2006.01)
(54)	Nádoba, zejména pro kapaliny, a mísíci ventil, zejména pro bezpečné míchání a přelévání tekutin		(11)	308253	
(22)	29.06.2018		(40)	25.03.2020	
(74)	Čermák a spol., JUDr. Karel Čermák jr. Ph.D., LL.M., Elišky Peškové 735/15, Praha 5, 15000		(21)	2018-626	
			(73)	Ústav fyziky plazmatu AV ČR, v. v. i., Praha 8, Libeň, CZ	
(51)	B03C 1/025	(2006.01)	(72)	Veselý Martin Ing., Turnov, CZ	
	C04B 33/04	(2006.01)		Macner David, Dis., Jičín, Nové Město, CZ	
	A01K 23/00	(2006.01)		Budasz Jiří Ing., Turnov, CZ	
	A01K 1/035	(2006.01)		Doleček Roman Ing., Ph.D., Pěnčín, CZ	
	A01K 1/015	(2006.01)			

Steiger Lukáš Ing., Ph.D., Liberec, Liberec I-Staré Město, CZ
(54) **Způsob lisování optických prvků ze skla a forma pro jeho provádění**
(22) 14.11.2018
(74) Ing. Dobroslav Musil, patentová kancelář, Ing. Dobroslav Musil,
Zábrdovická 801/11, Brno, Zábrdovice, 61500

(51) **E04B 1/78** (2006.01)
E04B 1/66 (2006.01)
E04B 1/68 (2006.01)
(11) 308263
(40) 25.03.2020
(21) **2018-179**
(73) Vysoké učení technické v Brně, Brno, Veveří, CZ
(72) Kalousek Miloš doc. Ing., Ph.D., Moravany, CZ
(54) **Kontaktní systém k potlačení tepelných mostů v budovách**
(22) 11.04.2018
(74) Ing. Libor Markes, patentový zástupce, Grohova 54, Brno, 60200

(51) **F03B 5/00** (2006.01)
F03B 11/02 (2006.01)
(11) 308256
(40) 25.03.2020
(21) **2018-491**
(73) P.F. - Economy consulting, spol. s r.o., Praha 10 - Uhřetín, CZ
(72) Sedláček Miroslav doc. Ing., CSc., Praha 5, CZ
(54) **Precesní kapalinová turbína**
(22) 20.09.2018
(74) Rott, Růžička & Guttman Patentové, známkové a advokátní kanceláře,
Ing. Jiří Andera, Vyskočilova 1566, Praha 4, Michle, 14000

(51) **F23G 5/027** (2006.01)
F23G 5/08 (2006.01)
F23G 7/00 (2006.01)
(11) 308259
(40) 25.03.2020
(21) **2019-231**
(73) Kopic Jaroslav Ing., Havlíčkův Brod, CZ
(72) Kopic Jaroslav Ing., Havlíčkův Brod, CZ
(54) **Zařízení pro termický rozklad a způsob provádění termického rozkladu**
(22) 11.04.2019

(51) **G01N 27/447** (2006.01)
(11) 308260
(40) 25.03.2020
(21) **2019-262**
(73) Univerzita Karlova, Praha 1, Staré Město, CZ
(72) Opekar František prof. RNDr., CSc., Praha 5, Motol, CZ
Tůma Petr doc. RNDr. Ing., Ph.D., Dívčí Kopy, CZ
(54) **Zařízení pro sekvenční elektroforetickou analýzu klinických, potravinářských, environmentálních a průmyslových kapalných vzorků**
(22) 29.04.2019
(74) PatentCentrum Sedlák & Partners s.r.o., Okružní 2824, České Budějovice,
České Budějovice 3, 37001

(51) **H01H 3/32** (2006.01)
H01H 3/38 (2006.01)
H01H 3/54 (2006.01)
(11) 308262
(40) 25.03.2020
(21) **2019-147**
(73) GENERI, s.r.o., Šumperk, CZ
(72) Jasínek Jiří, Hradec Králové, Moravské Předměstí, CZ
Grestenberger Pavel Ing., Šumperk, CZ
(54) **Spínací zařízení nízkého napětí**
(22) 13.03.2019
(74) Ing. Petr Soukup, tř. Svobody 43/39, Olomouc, 77900

(51) **H01M 10/60** (2014.01)
H01M 10/61 (2014.01)
H01M 10/613 (2014.01)
H01M 10/625 (2014.01)
(11) 308251
(40) 15.01.2020
(21) **2018-328**
(73) Vysoké učení technické v Brně, Brno, Veveří, CZ
(72) Boháček Jan Ing., Ph.D., Boskovice, CZ
Raudenský Miroslav prof. Ing., CSc., Brno, Královo Pole, CZ
(54) **Baterie s regulací teploty článků**
(22) 03.07.2018
(74) Ing. Libor Markes, patentový zástupce, Grohova 54, Brno, 60200

(51) **H04W 48/06** (2009.01)
H04W 48/04 (2009.01)
H04M 1/02 (2006.01)
H04M 11/00 (2006.01)
H04W 12/08 (2009.01)
(11) 308257
(40) 25.03.2020
(21) **2018-612**
(73) Lednický Dominik, Příbram, CZ
Mazný Tomáš, Příbram, Příbram VII, CZ
(72) Lednický Dominik, Příbram, CZ
Mazný Tomáš, Příbram, Příbram VII, CZ
(54) **Způsob omezení používání mobilního telefonu řidičem během jízdy vozidla a zapojení pro realizaci tohoto způsobu**
(22) 07.11.2018

(51) **H05B 37/02** (2006.01)
(11) 308249
(40) 03.07.2019
(21) **2017-819**
(73) Vysoká škola báňská - Technická univerzita Ostrava, Ostrava, Poruba, CZ
(72) Koudelka Petr Ing., Ph.D., Protivanov, CZ
Kunčický Lumír Ing., Havířov, Prostřední Suchá, CZ
Martinek Radek doc. Ing., Ph.D., Nedvědice, CZ
Novák Tomáš doc. Ing., Ph.D., Ostrava, Třebovice, CZ
Kunčický Radim Ing., Havířov, Město, CZ
(54) **Napájecí zdroj**
(22) 20.12.2017

Seznam majitelů udělených patentů

(73) BRANO a.s., Hradec nad Moravicí, CZ	(11) 308252	(51) B 60 J 11/06	(2006.01)	(73) P.F. - Economy consulting, spol. s r.o., Praha 10 - Uhřetín, CZ	(11) 308256	(51) F 03 B 5/00	(2006.01)
GENERI, s.r.o., Šumperk, CZ	308262	H 01 H 3/32	(2006.01)	Regshare, s.r.o., Horní Počaply, CZ	308255	B 01 F 13/00	(2006.01)
Ostravská univerzita, Ostrava, Moravská Ostrava, CZ	308261	A 61 B 7/04	(2006.01)	Sedlecký kaolin a. s., Božičany, CZ	308250	B 03 C 1/025	(2006.01)

(73) ŠKODA JS a.s., Plzeň, Bolevec, CZ	(11) 308258	(51) B 25 B 21/00	(2006.01)	(73) Vysoká škola báňská - Technická univerzita Ostrava, Ostrava, Poruba, CZ	(11) 308261	(51) A 61 B 7/04	(2006.01)
Univerzita Karlova, Praha 1, Staré Město, CZ	308260	G 01 N 27/447	(2006.01)	Vysoké učení technické v Brně, Brno, Veveří, CZ	308251	H 01 M 10/60	(2014.01)
Ústav fyziky plazmatu AV ČR, v. v. i., Praha 8, Libeň, CZ	308253	C 03 B 11/06	(2006.01)	Vysoké učení technické v Brně, Brno, Veveří, CZ	308263	E 04 B 1/78	(2006.01)
Vysoká škola báňská - Technická univerzita Ostrava, Ostrava, Poruba, CZ	308249	H 05 B 37/02	(2006.01)	Kopic Jaroslav Ing., Havlíčkův Brod, CZ	308259	F 23 G 5/027	(2006.01)
Vysoká škola báňská - Technická univerzita Ostrava, Ostrava, Poruba, CZ	308254	A 01 C 11/02	(2006.01)	Lednický Dominik, Příbram, CZ	308257	H 04 W 48/06	(2009.01)
				Mazný Tomáš, Příbram, Příbram VII, CZ	308257	H 04 W 48/06	(2009.01)

(97) EP 3463303	(47) 11.03.2020	(97) EP 3472082	(47) 11.03.2020	(97) EP 3487167	(47) 11.03.2020	(97) EP 3507432	(47) 11.03.2020
(97) EP 3463560	(47) 11.03.2020	(97) EP 3472148	(47) 11.03.2020	(97) EP 3487707	(47) 11.03.2020	(97) EP 3511512	(47) 11.03.2020
(97) EP 3463690	(47) 11.03.2020	(97) EP 3472544	(47) 11.03.2020	(97) EP 3488634	(47) 11.03.2020	(97) EP 3513060	(47) 11.03.2020
(97) EP 3463784	(47) 11.03.2020	(97) EP 3473798	(47) 11.03.2020	(97) EP 3488716	(47) 11.03.2020	(97) EP 3513778	(47) 11.03.2020
(97) EP 3463916	(47) 11.03.2020	(97) EP 3474418	(47) 11.03.2020	(97) EP 3489023	(47) 11.03.2020	(97) EP 3513944	(47) 11.03.2020
(97) EP 3463988	(47) 11.03.2020	(97) EP 3475393	(47) 11.03.2020	(97) EP 3489024	(47) 11.03.2020	(97) EP 3514172	(47) 11.03.2020
(97) EP 3464018	(47) 11.03.2020	(97) EP 3475538	(47) 11.03.2020	(97) EP 3490892	(47) 11.03.2020	(97) EP 3514247	(47) 11.03.2020
(97) EP 3464172	(47) 11.03.2020	(97) EP 3476581	(47) 11.03.2020	(97) EP 3491972	(47) 11.03.2020	(97) EP 3514388	(47) 11.03.2020
(97) EP 3464247	(47) 11.03.2020	(97) EP 3476601	(47) 11.03.2020	(97) EP 3492770	(47) 11.03.2020	(97) EP 3516877	(47) 11.03.2020
(97) EP 3464268	(47) 11.03.2020	(97) EP 3477236	(47) 11.03.2020	(97) EP 3492844	(47) 11.03.2020	(97) EP 3518544	(47) 11.03.2020
(97) EP 3464550	(47) 11.03.2020	(97) EP 3477682	(47) 11.03.2020	(97) EP 3492860	(47) 11.03.2020	(97) EP 3518765	(47) 11.03.2020
(97) EP 3464585	(47) 11.03.2020	(97) EP 3478934	(47) 11.03.2020	(97) EP 3493237	(47) 11.03.2020	(97) EP 3520089	(47) 11.03.2020
(97) EP 3464659	(47) 11.03.2020	(97) EP 3478981	(47) 11.03.2020	(97) EP 3493255	(47) 11.03.2020	(97) EP 3520092	(47) 11.03.2020
(97) EP 3465005	(47) 11.03.2020	(97) EP 3479193	(47) 11.03.2020	(97) EP 3493917	(47) 11.03.2020	(97) EP 3521729	(47) 11.03.2020
(97) EP 3465383	(47) 11.03.2020	(97) EP 3479806	(47) 11.03.2020	(97) EP 3495184	(47) 11.03.2020	(97) EP 3524504	(47) 11.03.2020
(97) EP 3465773	(47) 11.03.2020	(97) EP 3480094	(47) 11.03.2020	(97) EP 3495671	(47) 11.03.2020	(97) EP 3525170	(47) 11.03.2020
(97) EP 3466393	(47) 11.03.2020	(97) EP 3480784	(47) 11.03.2020	(97) EP 3496568	(47) 11.03.2020	(97) EP 3525691	(47) 11.03.2020
(97) EP 3466504	(47) 11.03.2020	(97) EP 3481167	(47) 11.03.2020	(97) EP 3496978	(47) 11.03.2020	(97) EP 3529701	(47) 11.03.2020
(97) EP 3466779	(47) 11.03.2020	(97) EP 3481186	(47) 11.03.2020	(97) EP 3497495	(47) 11.03.2020	(97) EP 3529909	(47) 11.03.2020
(97) EP 3466791	(47) 11.03.2020	(97) EP 3481785	(47) 11.03.2020	(97) EP 3497946	(47) 11.03.2020	(97) EP 3530505	(47) 11.03.2020
(97) EP 3466799	(47) 11.03.2020	(97) EP 3482488	(47) 11.03.2020	(97) EP 3498198	(47) 11.03.2020	(97) EP 3536204	(47) 11.03.2020
(97) EP 3467072	(47) 11.03.2020	(97) EP 3483021	(47) 11.03.2020	(97) EP 3498483	(47) 11.03.2020	(97) EP 3536902	(47) 11.03.2020
(97) EP 3467958	(47) 11.03.2020	(97) EP 3483119	(47) 11.03.2020	(97) EP 3498905	(47) 11.03.2020	(97) EP 3538858	(47) 11.03.2020
(97) EP 3468475	(47) 11.03.2020	(97) EP 3483217	(47) 11.03.2020	(97) EP 3499732	(47) 11.03.2020	(97) EP 3539207	(47) 11.03.2020
(97) EP 3468663	(47) 11.03.2020	(97) EP 3484031	(47) 11.03.2020	(97) EP 3500141	(47) 11.03.2020	(97) EP 3542474	(47) 11.03.2020
(97) EP 3469123	(47) 11.03.2020	(97) EP 3484575	(47) 11.03.2020	(97) EP 3500383	(47) 11.03.2020	(97) EP 3542543	(47) 11.03.2020
(97) EP 3470865	(47) 11.03.2020	(97) EP 3484974	(47) 11.03.2020	(97) EP 3501477	(47) 11.03.2020	(97) EP 3543820	(47) 11.03.2020
(97) EP 3471170	(47) 11.03.2020	(97) EP 3485194	(47) 11.03.2020	(97) EP 3502085	(47) 11.03.2020	(97) EP 3551267	(47) 11.03.2020
(97) EP 3471285	(47) 11.03.2020	(97) EP 3485418	(47) 11.03.2020	(97) EP 3502559	(47) 11.03.2020	(97) EP 3552261	(47) 11.03.2020
(97) EP 3471504	(47) 11.03.2020	(97) EP 3485615	(47) 11.03.2020	(97) EP 3503438	(47) 11.03.2020	(97) EP 3554280	(47) 11.03.2020
(97) EP 3471616	(47) 11.03.2020	(97) EP 3486003	(47) 11.03.2020	(97) EP 3503545	(47) 11.03.2020	(97) EP 3554695	(47) 11.03.2020
(97) EP 3471651	(47) 11.03.2020	(97) EP 3486143	(47) 11.03.2020	(97) EP 3504935	(47) 11.03.2020	(97) EP 3557450	(47) 11.03.2020
(97) EP 3471799	(47) 11.03.2020	(97) EP 3486393	(47) 11.03.2020	(97) EP 3505010	(47) 11.03.2020	(97) EP 3568343	(47) 11.03.2020
(97) EP 3471888	(47) 11.03.2020	(97) EP 3486505	(47) 11.03.2020	(97) EP 3505443	(47) 11.03.2020		

Zveřejněné překlady evropských patentových spisů

U následujících udělených evropských patentů s účinky pro Českou republiku byl majitelem předložen překlad patentového spisu do českého jazyka (§ 35c odst. 2 až 4 zákona č. 527/1990 Sb., v platném znění). Údaje jsou řazeny vzestupně podle čísel evropských patentů.

(97) EP 1680509		(74) KANIA, SEDLÁK, SMOLA, s.r.o., Veronika Zemanová, Mendlovo náměstí 907/1a, Brno, Staré Brno, 60300
(47) 04.12.2019		
(97) 06.05.2005		
(51) C12P 7/04	(2006.01)	
C12P 7/06	(2006.01)	
C12P 7/16	(2006.01)	
C12P 7/20	(2006.01)	
C12P 7/24	(2006.01)	
C12P 7/54	(2006.01)	
(96) 22.10.2004		(97) EP 2159821
(96) 04793835.2		(47) 15.01.2020
(73) Bio Petroleum Limited, London N16 9BU, GB		(97) 03.03.2010
(72) GOLUBKOV, Igor, S-181 31 Lidingö, SE		(51) H01J 37/34
(54) Způsob přípravy uhlovodíků a kyslík obsahujících sloučenin z biomasy včetně fermentace s přidáním aminokyselin		(2006.01)
(32) 0302800, 513583 P		C23C 14/22
(31) 24.10.2003, 24.10.2003		(2006.01)
(33) SE, US		C23C 14/32
(86) PCT/SE2004/001534		(2006.01)
(87) WO 2005/040392		C23C 14/35
(74) PATENTSERVIS Praha a.s., Na Podkovce 281/10, Praha 4, Podolí, 14700		(2006.01)
		H01J 37/32
		(2006.01)
(97) EP 2088338		(96) 04.06.2009
(47) 01.01.2020		(96) 09161905.6
(97) 12.08.2009		(73) Oerlikon Surface Solutions AG, Pfäffikon, 8808 Pfäffikon SZ, CH
(51) F16B 37/06	(2006.01)	(72) Vetter, Jörg, Dr., 51469, Bergisch Gladbach, DE
(96) 05.02.2009		Erkens, Georg, Dr., 52068, Aachen, DE
(96) 09001592.6		(54) Potahovací zařízení pro potahování substrátu a způsob potahování substrátu
(73) PENN Automotive, Inc., Taylor MI 48180, US		(32) 08163508
(72) Zdravko, Kovac, Chesterfield Michigan 48051, US		(31) 02.09.2008
(54) Způsob upevňování samoupevňovací příchytky k panelu a takto získaná sestava		(33) EP
(32) 27789		(74) PATENTSERVIS Praha a.s., Na Podkovce 281/10, Praha 4, Podolí, 14700
(31) 07.02.2008		
(33) US		(97) EP 2320739
		(47) 27.11.2019
		(97) 04.02.2010
		(51) A01N 43/90
		(2006.01)
		A61K 31/519
		(2006.01)
		(96) 30.07.2009
		(96) 09803270.9
		(73) Chiesi Farmaceutici S.p.A., 43122 Parma, IT
		(72) MOTHERAM, Rajeshwar, Dayton NJ 08810, US
		KRISHNA, Gopal, Randolph NJ 07869, US
		MIN, Ding, Tarrytown NY 10591, US
		(54) Farmaceutický prostředek a způsob jeho stabilizace

- (32) 85594 P, 93810 P
(31) 01.08.2008, 03.09.2008
(33) US, US
(86) PCT/US2009/004399
(87) WO 2010/014234
(74) KOREJZOVA LEGAL v.o.s., JUDr. Petra Sauvage de Brantes, Korunní 810/104, Praha 10, Vinohrady, 10100
-
- (97) **EP 2350096**
(47) 11.12.2019
(97) 08.04.2010
(51) **A61K 31/395** (2006.01)
A61K 31/437 (2006.01)
A61K 45/06 (2006.01)
A61K 31/352 (2006.01)
A61K 31/08 (2006.01)
A61K 31/4164 (2006.01)
A61K 31/426 (2006.01)
A61K 31/4439 (2006.01)
A61K 31/606 (2006.01)
A61K 31/7016 (2006.01)
A61K 31/785 (2006.01)
A61K 38/14 (2006.01)
A61K 38/31 (2006.01)
A61P 25/28 (2006.01)
(96) 02.10.2009
(96) 09818544.0
(73) Salix Pharmaceuticals, Ltd., Bridgewater, NJ 08807, US
(72) FORBES, William, Raleigh NC 27164, US
(54) **Způsoby léčby jaterní encefalopatie**
(32) 102349 P
(31) 02.10.2008
(33) US
(86) PCT/US2009/059321
(87) WO 2010/040020
(74) PatentEnter s.r.o., Koliště 1965/13a, Brno, Černá Pole, 60200
-
- (97) **EP 2411507**
(47) 25.09.2019
(97) 30.09.2010
(51) **C12N 5/0783** (2010.01)
(96) 25.03.2010
(96) 10756430.4
(73) CellProtect Nordic Pharmaceuticals AB, 117 62 Stockholm, SE
(72) ALICI, Evren, 61161 Nyköping, SE
(54) **Expanze NK buněk**
(32) 163590 P
(31) 26.03.2009
(33) US
(86) PCT/SE2010/050333
(87) WO 2010/110734
(74) PatentEnter s.r.o., Koliště 1965/13a, Brno, Černá Pole, 60200
-
- (97) **EP 2545199**
(47) 14.08.2019
(97) 15.09.2011
(51) **C23C 18/12** (2006.01)
C04B 35/16 (2006.01)
C04B 35/624 (2006.01)
C04B 35/14 (2006.01)
A47J 36/02 (2006.01)
(96) 11.03.2011
(96) 11713202.7
(73) EPG (Engineered nanoProducts Germany) AG, 64347 Griesheim, DE
(72) SCHMIDT, Helmut, 66130 Saarbrücken-Güdingen, DE
SCHMIDT, Carsten Ludwig, 66119 Saarbrücken, DE
SCHMIDT, Christian, 66119 Saarbrücken, DE
(54) **Kovový povrch obsahující tenkou skleněnou, nebo keramickou ochrannou vrstvou, která má vysokou chemickou odolnost a zlepšené nelepivé vlastnosti**
(32) 102010011185
(31) 12.03.2010
(33) DE
-
- (86) PCT/EP2011/053733
(87) WO 2011/110681
(74) Macek and Partners, Mgr. Jiří Macek, Sázavská 751/16, Praha 2, Vinohrady, 12000
-
- (97) **EP 2555864**
(47) 08.01.2020
(97) 13.10.2011
(51) **B01J 23/652** (2006.01)
(96) 30.03.2011
(96) 11715318.9
(73) Dow Global Technologies LLC, Midland, MI 48674, US
(72) FERRARI, Daniela, B-2050 Antwerp, BE
RANE, Neelesh, J., NL-4532 KP 2050 Terneuzen, NL
CHOJECKI, Adam, B-9000 Gent, BE
BUDRONI, Gerolamo, NL-4536 EZ Terneuzen, NL
BARTON, David, G., Midland, MI 48648, US
MCADON, Mark, H., Midland, MI 48642, US
GULOTTY, Robert, J., Jr., Midland, MI 48640, US
MILLAR, Dean, M., Midland, MI 48640, US
MANIKANDAN, Palanichamy, Pune Maharastra 411014, IN
(54) **Katalytické kompozice pro výrobu směsí alkoholů**
(32) 322650 P
(31) 09.04.2010
(33) US
(86) PCT/US2011/000566
(87) WO 2011/126545
(74) Traplová Hakr Kubát, advokátní a patentová kancelář, Ing. Eduard Hakr patentový zástupce, Přístavní 24, Praha 7, 17000
-
- (97) **EP 2566972**
(47) 15.01.2020
(97) 10.11.2011
(51) **C12P 21/06** (2006.01)
C07H 21/04 (2006.01)
A61K 38/04 (2006.01)
C12N 5/00 (2006.01)
(96) 02.05.2011
(96) 11777690.6
(73) Sangamo Therapeutics, Inc., Richmond, CA 94804, US
(72) PASCHON, David, Richmond, California 94804, US
REBAR, Edward J., Richmond, California 94804, US
(54) **Kompozice pro spojení zinkových prstových modulů**
(32) 343729 P
(31) 03.05.2010
(33) US
(86) PCT/US2011/000758
(87) WO 2011/139349
(74) Všeťečka Zelený Švorčík a partneři, advokátní a patentová kancelář, JUDr. Michal Havlík, Hálkova 1406/2, Praha 2, Nové Město, 12000
-
- (97) **EP 2568089**
(47) 30.10.2019
(97) 13.03.2013
(51) **E03D 9/08** (2006.01)
E03D 11/14 (2006.01)
(96) 12.09.2011
(96) 11007404.4
(73) Geberit International AG, 8645 Jona, CH
(72) Gierer, Armin, 9607 Mosnang, CH
Lechner, Peter, 8645 Jona, CH
(54) **Použití zařízení k připojení WC a WC s bidetovou sprškou**
(74) ŽOVICOVÁ & ŽOVIC IP, s.r.o., Záhradnícka 36, Bratislava, 82108
-
- (97) **EP 2619630**
(47) 22.01.2020
(97) 29.03.2012
(51) **B41M 5/00** (2006.01)
B41M 7/00 (2006.01)
G03G 15/20 (2006.01)
G03G 19/00 (2006.01)
B41M 3/14 (2006.01)
G03G 15/09 (2006.01)
G03G 21/04 (2006.01)
(96) 23.09.2011
(96) 11761072.5

- (73) SICPA HOLDING SA, 1008 Prilly, CH
(72) DEGOTT, Pierre, 1023 Crissier, CH
DESPLAND, Claude-Alain, 1008 Prilly, CH
SCHMID, Mathieu, 1005 Lausanne, CH
(54) **Zařízení, systém a způsob pro vytváření magneticky indukovaného vizuálního efektu**
(32) 10010506
(31) 24.09.2010
(33) EP
(86) PCT/EP2011/066583
(87) WO 2012/038531
(74) Karel Bauer, Uřešova 1266/2, Praha 4, Kunratice, 14800

- (97) **EP 2628233**
(47) 11.12.2019
(97) 19.04.2012
(51) **H02J 7/02** (2016.01)
H02J 50/10 (2016.01)
H02J 50/80 (2016.01)
H04B 5/00 (2006.01)
(96) 04.10.2011
(96) 11773895.5
(73) Koninklijke Philips N.V., 5858 AG Eindhoven, NL
(72) VAN WAGENINGEN, Andries, 5656 AE Eindhoven, NL
(54) **Vysílač a přijímač energie pro induktivní systém přenosu energie**
(32) 10187379
(31) 13.10.2010
(33) EP
(86) PCT/IB2011/054342
(87) WO 2012/049582
(74) PATENTSERVIS Praha a.s., Na Podkovce 281/10, Praha 4, Podolí, 14700

- (97) **EP 2630107**
(47) 08.01.2020
(97) 26.04.2012
(51) **C07C 17/20** (2006.01)
C07C 17/25 (2006.01)
C07C 17/42 (2006.01)
C07C 21/18 (2006.01)
(96) 22.10.2010
(96) 10807352.9
(73) Arkema France, 92700 Colombes, FR
(72) BONNET, Philippe, F-69007 Lyon, FR
PIGAMO, Anne, F-69340 Francheville, FR
WENDLINGER, Laurent, F-69510 Soucieu en Jarrest, FR
DOUCET, Nicolas, F-69007 Lyon, FR
(54) **ZPŮSOB VÝROBY 2-CHLOR-3,3,3-TRIFLUORPROPENU FLUORACÍ PENTACHLORPROPANU V PLYNNÉ FÁZI**
(86) PCT/IB2010/003030
(87) WO 2012/052798
(74) Všetečka Zelený Švorčík a partneři, advokátní a patentová kancelář, JUDr. Michal Havlík, Hálkova 1406/2, Praha 2, Nové Město, 12000

- (97) **EP 2673154**
(47) 13.11.2019
(97) 16.08.2012
(51) **B60J 10/17** (2016.01)
B60J 10/20 (2016.01)
B60J 10/88 (2016.01)
(96) 08.02.2012
(96) 12704681.1
(73) CQLT SaarGummi Technologies S.à.r.l., 5544 Remich, LU
(72) ALBA, Gianfranco, 57350 Spichern, FR
MAGARD, Roman, 66636 Tholey, DE
HARIG, Stefan, 66679 Losheim, DE
KAST, Christian, 66663 Merzig, DE
NOWICKI, Lukas, 66265 Heusweiler, DE
THIEL, Daniel, 66701 Oppen, DE
(54) **Těsnící profil pro utěsnění pohyblivého okenního skla vozidla**
(32) 102011011111
(31) 12.02.2011
(33) DE

- (86) PCT/EP2012/000568
(87) WO 2012/107221
(74) AK Štros & Kusák, JUDr. David Štros, advokát, Národní 32, Praha 1, 11000

- (97) **EP 2690870**
(47) 01.01.2020
(97) 27.09.2012
(51) **H04N 19/52** (2014.01)
H04N 19/139 (2014.01)
H04N 19/176 (2014.01)
H04N 19/513 (2014.01)
H04N 19/61 (2014.01)

- (96) 21.03.2012
(96) 12760302.5
(73) LG Electronics Inc., Yeongdeungpo-gu Seoul 150-721, KR
(72) PARK, Joon Young, Seoul 137-130, KR
PARK, Seung Wook, Seoul 137-130, KR
LIM, Jae Hyun, Seoul 137-130, KR
KIM, Jung Sun, Seoul 137-130, KR
CHOI, Young Hee, Seoul 137-130, KR
JEON, Byeong Moon, Seoul 137-130, KR
JEON, Yong Joon, Seoul 137-130, KR
(54) **Způsob výběru prediktoru pohybového vektoru a zařízení pro jeho používání**
(32) 201161454995 P, 201161466446 P
(31) 21.03.2011, 22.03.2011
(33) US, US
(86) PCT/KR2012/001999
(87) WO 2012/128540
(74) KANIA, SEDLÁK, SMOLA, s.r.o., Mendlovo náměstí 907/1a, Brno, Staré Brno, 60300

- (97) **EP 2697076**
(47) 05.02.2020
(97) 18.10.2012
(51) **B44C 5/04** (2006.01)
B27N 3/04 (2006.01)
B32B 21/02 (2006.01)
B32B 21/04 (2006.01)
E04F 15/04 (2006.01)
(96) 12.04.2012
(96) 12771642.1
(73) Välinge Innovation AB, 263 65 Viken, SE
(72) Jacobsson, Jan, SE-261 30 Landskrona, SE
Ziegler, Göran, SE-263 62 Viken, SE
Ryberg, Melker, 217 56 Malmö, SE
Bergelin, Marcus, SE-263 52 Lerberget, SE
(54) **Způsob výroby vrstvy**
(32) 1150321, 1150320, 201161474485 P, 201161474498 P, 1151058, 201161557734 P
(31) 12.04.2011, 12.04.2011, 12.04.2011, 12.04.2011, 09.11.2011, 09.11.2011
(33) SE, SE, US, US, SE, US
(86) PCT/SE2012/050402
(87) WO 2012/141651
(74) FISCHER & PARTNER IP s.r.o., Na hrobci 294/5, Praha 2, Nové Město, 12800

- (97) **EP 2751499**
(47) 27.11.2019
(97) 07.03.2013
(51) **F25B 6/02** (2006.01)
F25B 41/04 (2006.01)
F25B 7/00 (2006.01)
F25B 40/04 (2006.01)
(96) 02.09.2011
(96) 11757580.3
(73) Carrier Corporation, Farmington, CT 06034-4015, US
(72) TAMBOVTSEV, Alexander, 55246 Mainz Kostheim, DE
SCHEUMANN, Christian, 60529 Frankfurt, DE
(54) **Chladicí systém a způsob chlazení poskytující zpětné získávání tepla**
(86) PCT/EP2011/065196
(87) WO 2013/029687
(74) Všetečka Zelený Švorčík a partneři, advokátní a patentová kancelář, JUDr. Michal Havlík, Hálkova 1406/2, Praha 2, Nové Město, 12000

- (97) **EP 2758655**
(47) 27.11.2019
(97) 28.03.2013
(51) **F03B 13/12** (2006.01)
F01D 1/22 (2006.01)
F03B 13/22 (2006.01)
F03B 17/06 (2006.01)
F03B 3/12 (2006.01)
(96) 19.09.2012
(96) 12833351.5
(73) Waterrotor Energy Technologies Inc., Ottawa ON K2P 1R3, CA
(72) Ferguson, Frederick D., Chelsea, QC J9B 1L1, CA
(54) **Systémy a způsoby pro vylepšené vodní rotory**
(32) 201113236955
(31) 20.09.2011
(33) US
(86) PCT/IB2012/002327
(87) WO 2013/041965
(74) Traplová Hakr Kubát, advokátní a patentová kancelář, Ing. Eduard Hakr patentový zástupce, Přístavní 531/24, Praha 7, Holešovice, 17000
-
- (97) **EP 2840232**
(47) 12.06.2019
(97) 25.02.2015
(51) **F01D 5/22** (2006.01)
B23P 15/04 (2006.01)
F01D 5/14 (2006.01)
F01D 5/30 (2006.01)
(96) 25.02.2014
(96) 14156453.4
(73) General Electric Technology GmbH, 5400 Baden, CH
(72) Floch, Michel, 93700 Drancy, FR
Buguin, Arnaud, 78117 Toussus Le Noble, FR
Lemaire, Julien, 92250 La Garenne Colombes, FR
(54) **Rotor turbíny pro termoelektrickou elektrárnu a termoelektrická elektrárna obsahující takový rotor**
(32) 1352074
(31) 07.03.2013
(33) FR
(74) FISCHER & PARTNER IP s.r.o., Na hrobcí 294/5, Praha 2, Nové Město, 12800
-
- (97) **EP 2858893**
(47) 09.10.2019
(97) 12.12.2013
(51) **B63H 1/14** (2006.01)
B63H 1/16 (2006.01)
B63H 1/26 (2006.01)
B63H 11/08 (2006.01)
A61M 1/10 (2006.01)
(96) 05.06.2013
(96) 13733069.2
(73) G.A.M. Manshanden Management B.V., 1671 NG Medemblik, NL
(72) MANSHANDEN, Gerardus Augustinus Maria, NL-1671 LA Medemblik, NL
(54) **Lodní šroub, šroub čerpadla nebo šroub turbíny**
(32) 2008948
(31) 06.06.2012
(33) NL
(86) PCT/NL2013/050396
(87) WO 2013/183994
(74) Rott, Růžička & Guttman a spol., Vyskočilova 1566, Praha 4, Michle, 14000
-
- (97) **EP 2860036**
(47) 04.12.2019
(97) 15.04.2015
(51) **B41J 2/165** (2006.01)
B41J 3/407 (2006.01)
B41J 3/54 (2006.01)
B41J 25/00 (2006.01)
(96) 09.10.2013
(96) 13004852.3
(73) HINTERKOPF GmbH, 73054 Eisingen, DE
(72) DREXLER, Stefan, 73337 Bad Überkingen, DE
FRANK, Martin, 73312 Geislingen, DE
- OSSWALD, Steffen, 73312 Geislingen, DE
SCHULZ, Joachim, 73326 Deggingen, DE
WEBER, Joachim, 73342 Bad Ditzzenbach, DE
- (54) **Tiskové zařízení, tiskový stroj a způsob k provozování tiskového zařízení**
(74) Čermák a spol., JUDr. Karel Čermák Ph.D., LL.M., Elišky Peškové 735/15, Praha 5, Smíchov, 15000
-
- (97) **EP 2885142**
(47) 13.11.2019
(97) 20.02.2014
(51) **B60K 35/00** (2006.01)
B60H 1/00 (2006.01)
B60K 37/06 (2006.01)
(96) 01.08.2013
(96) 13744556.5
(73) Volkswagen Aktiengesellschaft, 38440 Wolfsburg, DE
(72) PETERSEN, Sönke, 12205 Berlin, DE
BUDZYNSKI, Tobias, 13503 Berlin, DE
KUHN, Mathias, 14129 Berlin, DE
JUN, Mi-Ran, 12059 Berlin, DE
(54) **Ovládací zařízení pro nastavování klimatizačního zařízení vozidla a odpovídající způsob**
(32) 102012016109
(31) 15.08.2012
(33) DE
(86) PCT/EP2013/066195
(87) WO 2014/026854
(74) Všetečka Zelený Švorčík a partneři, advokátní a patentová kancelář, JUDr. Michal Havlík, Hálkova 1406/2, Praha 2, Nové Město, 12000
-
- (97) **EP 2885398**
(47) 04.12.2019
(97) 20.02.2014
(51) **C12N 1/20** (2006.01)
A01N 63/02 (2006.01)
A01N 63/00 (2006.01)
A01P 3/00 (2006.01)
A01P 21/00 (2006.01)
(96) 13.08.2013
(96) 13829528.2
(73) Marrone Bio Innovations, Inc., Davis, CA 95618, US
(72) ASOLKAR, Ratnakar, Davis, CA 95618, US
CORDOVA-KREYLOS, Ana, Lucia, Davis, CA 95618, US
MCCORT, Christopher, Davis, CA 95616, US
WILK, Debora, Woodland, CA 95776, US
TODD, Carly, Sacramento, CA 95814, US
SU, Hai, Woodland, CA 95776, US
MARRONE, Pamela, Davis, CA, US
(54) **Kmen bacillus sp. S antifungální, antibakteriální a růst podporující aktivitou**
(32) 201261683174 P, 201313835677
(31) 14.08.2012, 15.03.2013
(33) US, US
(86) PCT/US2013/054775
(87) WO 2014/028521
(74) INPARTNERS GROUP, Ing. Dušan Kendereški, Tuřanka 1519/115a, Brno, Slatina, 62700
-
- (97) **EP 2885399**
(47) 04.12.2019
(97) 20.02.2014
(51) **C12N 1/20** (2006.01)
A01N 63/02 (2006.01)
A01P 5/00 (2006.01)
A01P 19/00 (2006.01)
A01N 37/10 (2006.01)
(96) 13.08.2013
(96) 13829973.0
(73) Marrone Bio Innovations, Inc., Davis, CA 95618, US
(72) ASOLKAR, Ratnakar, Davis, CA 95618, US
CORDOVA-KREYLOS, Ana, Lucia, Davis, CA 95618, US
RODRIGUEZ, Margarita, Woodland, CA 95695, US
TODD, Carly, Sacramento, CA 95814, US
WILK, Debora, Woodland, CA 95776, US
MARRONE, Pamela, Davis, CA, US

(54) **Bioaktivní kompozice a metabolity bacillus megaterium**
(32) 201261683154 P, 201313832407
(31) 14.08.2012, 15.03.2013
(33) US, US
(86) PCT/US2013/054774
(87) WO 2014/028520
(74) INPARTNERS GROUP, Ing. Dušan Kendereški, Tuřanka 1519/115a, Brno, Slatina, 62700

(97) **EP 2888118**
(47) 10.07.2019
(97) 27.02.2014
(51) **B60B 3/04** (2006.01)
B60B 29/00 (2006.01)
(96) 13.08.2013
(96) 13748057.0
(73) PSA Automobiles SA, 78300 Poissy, FR
MW France, 02700 Tergnier, FR
(72) PALPACUER, Eric, F-75013 Paris, FR
CAILLE, Eric, F-02700 Tergnier, FR
PERRIS MAGNETTO, Gabriele, I-10040 Caselette (TO), IT
ROVARINO, Davide, I-10098 Rivoli, IT
(54) **Kolo vozidla, zejména automobilu**
(32) 1257900
(31) 21.08.2012
(33) FR
(86) PCT/EP2013/066904
(87) WO 2014/029665
(74) Vřetečka Zelený řvorčík a partneři, advokátní a patentová kancelář, JUDr. Michal Havlík, advokát, Hálkova 1406/2, Praha 2, Nové Město, 12000

(97) **EP 2892118**
(47) 04.12.2019
(97) 08.07.2015
(51) **H02G 3/08** (2006.01)
H02G 3/16 (2006.01)
(96) 19.03.2014
(96) 14160637.6
(73) Gustav Hensel GmbH & Co. KG, 57368 Lennestadt, DE
(72) Deichmann, Karl-Heinz, 57368 Lennestadt, DE
Baetz, Marcus, 57399 Kirchhundem, DE
(54) **Instalační krabice se svorkou**
(32) 13199405
(31) 23.12.2013
(33) EP
(74) Čermák a spol., JUDr. Karel Čermák Ph.D., LL.M., Eliřky Peřkové 735/15, Praha 5, Smíchov, 15000

(97) **EP 2895509**
(47) 04.12.2019
(97) 20.03.2014
(51) **C07K 14/73** (2006.01)
(96) 13.09.2013
(96) 13767200.2
(73) The U.S.A. as represented by the Secretary, Department of Health and Human Services, Bethesda, MD 20892-7660, US
(72) ROBBINS, Paul F., Chevy Chase, Maryland 20815, US
ROSENBERG, Steven A., Potomac, Maryland 20854, US
YAO, Xin, Rockville, Maryland 20850, US
(54) **T buněčné receptory rozpoznávající mage-A3 restringovaný MHC třídy II**
(32) 201261701056 P
(31) 14.09.2012
(33) US
(86) PCT/US2013/059608
(87) WO 2014/043441
(74) Traplová Hakr Kubát, advokátní a patentová kancelář, Ing. Eduard Hakr, patentový zástupce, Přístavní 24, Praha 7, 17000

(97) **EP 2896405**
(47) 19.02.2020
(97) 22.07.2015
(51) **A61K 49/10** (2006.01)
C07F 5/00 (2006.01)
C07D 257/02 (2006.01)
(96) 17.04.2012

(96) 14172784.2
(73) Bayer Intellectual Property GmbH, 40789 Monheim am Rhein, DE
(72) Platzek, Johannes, 12621 Berlin, DE
Trentmann, Wilhelm, 48159 Münster, DE
(54) **Připrava vysoce čistého gadobutrolu**
(32) 102011100128
(31) 21.04.2011
(33) DE
(74) Traplová Hakr Kubát, advokátní a patentová kancelář, Ing. Eduard Hakr, patentový zástupce, Přístavní 24, Praha 7, 17000

(97) **EP 2900485**
(47) 06.11.2019
(97) 03.04.2014
(51) **B60B 7/00** (2006.01)
B60B 3/14 (2006.01)
B60B 7/06 (2006.01)
B60B 7/08 (2006.01)
B60B 7/04 (2006.01)
(96) 19.09.2013
(96) 13766472.8
(73) East Scandic A/S, 2950 Vedbaek, DK
(72) HUUSMANN, Casper, DK-2950 Vedbaek, DK
(54) **Kombinace krytu náboje do kola a středícího kroužku náboje**
(32) 201200589
(31) 27.09.2012
(33) DK
(86) PCT/EP2013/002831
(87) WO 2014/048551
(74) ŽOVICOVÁ & ŽOVIC IP, s.r.o., Záhradnicka 36, Bratislava, 82108

(97) **EP 2908756**
(47) 13.11.2019
(97) 24.04.2014
(51) **A61B 18/04** (2006.01)
A61N 1/32 (2006.01)
A61B 18/14 (2006.01)
(96) 12.03.2013
(96) 13729421.1
(73) GMV S.r.l., 00173 Roma, IT
(72) MILLEVOLTE, Giancarlo, I-00040 Rome, IT
FIPPI, Giorgio, I-00122 Rome, IT
(54) **Elektrolékařské zařízení**
(32) RM20120503
(31) 17.10.2012
(33) IT
(86) PCT/IB2013/051948
(87) WO 2014/060854
(74) Vřetečka Zelený řvorčík a partneři, advokátní a patentová kancelář, JUDr. Michal Havlík, Hálkova 1406/2, Praha 2, Nové Město, 12000

(97) **EP 2913448**
(47) 20.11.2019
(97) 02.09.2015
(51) **E03C 1/23** (2006.01)
E03C 1/232 (2006.01)
(96) 19.02.2015
(96) 15000481.0
(73) Sanitärtechnik Eisenberg GmbH, 07607 Eisenberg/Thür., DE
(72) Lang, Torsten, 07607 Eisenberg, DE
(54) **Zařízení na ovládání odtoku, postup k ovládání odtokového ventilu a nástroje pro montáž a přednastavení zařízení na ovládání odtoku**
(32) 102014002574, 202014001687 U
(31) 26.02.2014, 26.02.2014
(33) DE, DE
(74) PatentCentrum Sedlák & Partners s.r.o., Okružní 2824, České Budějovice, České Budějovice 3, 37001

(97) **EP 2920335**
(47) 18.12.2019
(97) 22.05.2014
(51) **C22C 29/18** (2006.01)
C22C 33/02 (2006.01)
C21C 1/10 (2006.01)
C22C 35/00 (2006.01)
B22D 27/00 (2006.01)

(96) B22D 27/20	(2006.01)	C12N 15/63	(2006.01)
(96) 12.11.2013		C12N 15/12	(2006.01)
(96) 13801650.6		C12N 15/85	(2006.01)
(73) FERROPEM, 73000 Chambéry, FR		C12N 15/86	(2006.01)
(72) FAY, Aurélie, F-73200 Albertville, FR		A61K 31/711	(2006.01)
TOUMI, Mourad, F-38530 Saint Maximin, FR		A61K 38/18	(2006.01)
MARGARIA, Thomas, F-73000 Chambéry, FR		A61P 9/14	(2006.01)
BERRUUX, Daniel, F-71100 Châlon Sur Saône, FR		A61P 27/02	(2006.01)
(54) Očkovací slitina pro masivní díly z litiny		(96) 13.02.2014	
(32) 1260817		(96) 14752057.1	
(31) 14.11.2012		(73) Vegenic Pty Limited, South Yarra, Victoria 3141, AU	
(33) FR		(72) GEROMETTA, Michael, Robertson, Queensland 4109, AU	
(86) PCT/FR2013/052710		ADAMS, Timothy, Lower Plenty, Victoria 3093, AU	
(87) WO 2014/076404		(54) Molekuly vázající ligand a jejich použití	
(74) Čermák a spol., JUDr. Karel Čermák Ph.D., LL.M., Elišky Peškové		(32) 201361765841 P, 201361782376 P	
735/15, Praha 5, Smíchov, 15000		(31) 18.02.2013, 14.03.2013	
		(33) US, US	
		(86) PCT/AU2014/000114	
		(87) WO 2014/124487	
		(74) PatentEnter s.r.o., Koliště 1965/13a, Brno, Černá Pole, 60200	
(97) EP 2928463		(97) EP 2961997	
(47) 20.11.2019		(47) 13.11.2019	
(97) 01.05.2014		(97) 04.09.2014	
(51) A61K 31/216	(2006.01)	(51) F16B 2/24	(2006.01)
A61K 9/19	(2006.01)	F16B 9/02	(2006.01)
A61K 47/26	(2006.01)	F16L 3/24	(2006.01)
A61P 35/00	(2006.01)	(96) 20.02.2014	
(96) 24.10.2013		(96) 14705367.2	
(96) 13849763.1		(73) A. Raymond et Cie, 38000 Grenoble, FR	
(73) Oncopeptides AB, 111 53 Stockholm, SE		HAUSER, Ingo, 79400 Kandern, DE	
(72) SPIRA, Jack, S-135 53 Tyresö, SE		SCHMEDES, Stefan, 27711 Osterholz-Scharmbeck, DE	
LEHMANN, Fredrik, SE-191 34 Sollentuna, SE		TREPTE, Wolfgang, 79540 Lörrach, DE	
(54) Lyofilizovaný přípravek melfalan flufenamidu		(54) Nosná část pro upevnění podlouhlých předmětů, svěrná část pro nasunutí na nosnou desku a uspořádání s nosnou částí a se svěrnou částí	
(32) 1251211, 201261719184 P		(32) 102013203417	
(31) 26.10.2012, 26.10.2012		(31) 28.02.2013	
(33) SE, US		(33) DE	
(86) PCT/SE2013/051246		(86) PCT/EP2014/053336	
(87) WO 2014/065751		(87) WO 2014/131687	
(74) Rott, Růžička & Guttman a spol., Vyskočilova 1566, Praha 4, Michle,		(74) ŽOVICOVÁ & ŽOVIC IP, s.r.o., Záhradnícka 36, Bratislava, 82108	
14000			
(97) EP 2944536		(97) EP 2974995	
(47) 25.12.2019		(47) 06.11.2019	
(97) 18.11.2015		(97) 20.01.2016	
(51) B61L 23/00	(2006.01)	(51) B66F 7/28	(2006.01)
B61L 15/00	(2006.01)	G01M 17/007	(2006.01)
(96) 08.05.2015		(96) 14.09.2010	
(96) 15166964.5		(96) 15157899.4	
(73) Bombardier Transportation GmbH, 10785 Berlin, DE		(73) Snap-on Tools Of Canada, Ltd., Mississauga, ON L5N 2W6, CA	
(72) Zakovsek, Harald, 1230 Wien, AT		Dantas, Roy J., Scarborough, Ontario M1B 2H5, CA	
Monarth, Andreas, 1090 Wien, AT		Mustata, Alexandru P., Mississauga, Ontario L4W 3A3, CA	
(54) Zařízení pro monitorování nouzového zařízení v železničním vozidle		(54) Zařízení k podpírání kola vozidla	
(32) 102014209154		(32) 242248 P	
(31) 14.05.2014		(31) 14.09.2009	
(33) DE		(33) US	
(74) Macek and Partners, Mgr. Jiří Macek, Sázavská 751/16, Praha 2,		(74) ŽOVICOVÁ & ŽOVIC IP, s.r.o., Záhradnícka 36, Bratislava, 82108	
Vinohrady, 12000			
(97) EP 2952261		(97) EP 2984925	
(47) 20.11.2019		(47) 25.12.2019	
(97) 09.12.2015		(97) 17.02.2016	
(51) B05B 1/34	(2006.01)	(51) A01K 1/00	(2006.01)
(96) 04.06.2015		A01K 1/02	(2006.01)
(96) 15170680.1		(96) 01.07.2015	
(73) Solcera, 27000 Evreux, FR		(96) 15001965.1	
(72) Foubert, Hervé, 27930 Angerville la campagne, FR		(73) Ingenieurbüro Agrar- und Energie GmbH, 04808 Wurzen, DE	
Renault, Bruno, 27180 Le Plessis-Grohan, FR		(72) Köppchen, Uwe, 04808 Wurzen, DE	
(54) Rozprašovací tryska s plným kuželem		(54) Box pro volný výběh	
(32) 1455150		(32) 102014011654	
(31) 06.06.2014		(31) 11.08.2014	
(33) FR		(33) DE	
(74) Čermák a spol., JUDr. Karel Čermák Ph.D., LL.M., Elišky Peškové		(74) Traplová Hakr Kubát, advokátní a patentová kancelář, Ing. Eduard Hakr,	
735/15, Praha 5, Smíchov, 15000		patentový zástupce, Přístavní 24, Praha 7, 17000	
(97) EP 2956476			
(47) 25.12.2019			
(97) 21.08.2014			
(51) C07K 14/475	(2006.01)		
C07K 19/00	(2006.01)		

- (97) **EP 2986574**
(47) 22.01.2020
(97) 23.10.2014
(51) **C03C 3/095** (2006.01)
C03C 4/02 (2006.01)
(96) 15.04.2014
(96) 14723285.4
(73) Vitro, S.A.B. de C.V., Nuevo León, México 66265, MX
(72) NAYLOR, Mark O., Pittsburgh, Pennsylvania 15224, US
JANSEN, Lawrence E., Burkburnett, Texas 76354, US
SHELESTAK, Larry J., Bairdford, Pennsylvania 15006, US
(54) **Sodno-vápenato-křemičitá skla s nízkým obsahem železa a vysokým redoxním poměrem a vysokým obsahem železa a vysokým redoxním poměrem a způsoby jejich výroby**
(32) 201361812006 P, 201414252206
(31) 15.04.2013, 14.04.2014
(33) US, US
(86) PCT/US2014/034068
(87) WO 2014/172300
(74) Čermák a spol., JUDr. Karel Čermák Ph.D., LL.M., Elišky Peškové 735/15, Praha 5, Smíchov, 15000
-
- (97) **EP 2993076**
(47) 16.10.2019
(97) 09.03.2016
(51) **B60N 2/68** (2006.01)
B60N 2/225 (2006.01)
(96) 14.07.2015
(96) 15176629.2
(73) Sitech Sitztechnik GmbH, 38442 Wolfsburg, DE
(72) Barkow, Tomas, 38102 Braunschweig, DE
von Trzebiatowski, Jürgen, 38120 Braunschweig, DE
(54) **Kování a sedadlo vozidla**
(32) 102014216952
(31) 26.08.2014
(33) DE
(74) Všeťečka Zelený Švorčík a partneři, advokátní a patentová kancelář, JUDr. Michal Havlík, advokát, Hálkova 1406/2, Praha 2, Nové Město, 12000
-
- (97) **EP 3010535**
(47) 14.08.2019
(97) 24.12.2014
(51) **A61K 39/085** (2006.01)
(96) 18.06.2014
(96) 14813512.2
(73) Integrated Biotherapeutics, Inc., Rockville, Maryland 20850, US
(72) AMAN, Mohammad Javad, Rockville, Maryland 20850, US
ADHIKARI, Rajan Prasad, Gaithersburg, Maryland 20878, US
SHULENIN, Sergey, Point of Rocks, Maryland 21777, US
HOLTSBERG, Frederick Wayne, Taneytown, Maryland 21787, US
KARAUZUM, Hatice, Rockville, MD 20852, US
(54) **Toxoidní peptidy odvozené od ve ferulu rozpustného modulinu, delta toxinu, superantigenů a jejich fúzi**
(32) 201361836959 P
(31) 19.06.2013
(33) US
(86) PCT/US2014/042999
(87) WO 2014/205111
(74) Traplová Hakr Kubát, advokátní a patentová kancelář, Ing. Eduard Hakr, patentový zástupce, Přístavní 24, Praha 7, 17000
-
- (97) **EP 3013959**
(47) 04.12.2019
(97) 31.12.2014
(51) **C12N 15/113** (2010.01)
A61K 31/712 (2006.01)
A61K 47/54 (2017.01)
A61P 3/06 (2006.01)
(96) 27.06.2014
(96) 14739708.7
(73) Roche Innovation Center Copenhagen A/S, 2970 Hørsholm, DK
(72) ALBÆK, Nanna, DK-3460 Birkerød, DK
HEDTJÄRN, Maj, 2450 Copenhagen SV, DK
LINDHOLM, Marie, 211 45 Malmö, SE
NIELSEN, Niels Fisker, 2880 Bagsværd, DK
PETRI, Andreas, DK-2970 Hørsholm, DK
-
- RAVN, Jacob, DK-2740 Skovlunde, DK
(54) **Antisense oligomery a konjugáty cílené na PCSK9**
(32) 13174092, 13192930, 13192938, PCT/EP2013/073858, 14153253, 14168331
(31) 27.06.2013, 14.11.2013, 14.11.2013, 14.11.2013, 30.01.2014, 14.05.2014
(33) EP, EP, EP, EP, EP, EP
(86) PCT/EP2014/063757
(87) WO 2014/207232
(74) ŽOVICOVÁ & ŽOVIC IP, s.r.o., Záhradnícka 36, Bratislava, 82108
-
- (97) **EP 3027435**
(47) 20.11.2019
(97) 05.02.2015
(51) **B60C 23/06** (2006.01)
B60C 23/04 (2006.01)
(96) 18.07.2014
(96) 14739843.2
(73) Volkswagen Aktiengesellschaft, 38440 Wolfsburg, DE
Scania CV AB, 151 87 Södertälje, SE
(72) STEINMEYER, Simon, 38102 Braunschweig, DE
MEINECKE, Marc-Michael, 38524 Sassenburg, DE
DEGERMAN, Pär, S-61336 Oxelösund, SE
DEEG, Carsten, 10587 Berlin, DE
(54) **Způsob a systém pro určování tlakové odchylky mezi požadovaným tlakem v pneumatice a aktuálním tlakem v pneumatice pro pneumatiku vozidla, a také pro určování zatížení kola**
(32) 102013108285
(31) 01.08.2013
(33) DE
(86) PCT/EP2014/065477
(87) WO 2015/014636
(74) Všeťečka Zelený Švorčík a partneři, advokátní a patentová kancelář, JUDr. Michal Havlík, Hálkova 1406/2, Praha 2, Nové Město, 12000
-
- (97) **EP 3028952**
(47) 12.02.2020
(97) 08.06.2016
(51) **B65D 17/00** (2006.01)
(96) 01.12.2014
(96) 14195688.8
(73) Ardagh MP Group Netherlands B.V., 7418 AH Deventer, NL
(72) Leboucher, Fabrice, 49100 Angers, FR
(54) **Uzávěr pro nádoby a nádoba opatřená tímto uzávěrem**
(74) PATENTSERVIS Praha a.s., Na Podkovce 281/10, Praha 4, Podolí, 14700
-
- (97) **EP 3041842**
(47) 23.10.2019
(97) 12.03.2015
(51) **C07D 471/10** (2006.01)
A61K 31/438 (2006.01)
A61P 9/00 (2006.01)
A61P 1/00 (2006.01)
A61P 29/00 (2006.01)
A61P 35/00 (2006.01)
(96) 05.09.2014
(96) 14786383.1
(73) Roivant Sciences GmbH, 4051 Basel, CH
(72) DE LOMBAERT, Stéphane, Branford, Connecticut 06405, US
GOLDBERG, Daniel R., Redding, Connecticut 06896, US
BRAMELD, Kenneth, Menlo Park, California 94027, US
SJOEGREN, Eric Brian, Mountain View, California 94043, US
SCRIBNER, Andrew, Durham, North Carolina 27705, US
(54) **Spirocyclické sloučeniny jako inhibitory tryptofanhydroxylázy**
(32) 201361874545 P, 201361899943 P, 201462004385 P
(31) 06.09.2013, 05.11.2013, 29.05.2014
(33) US, US, US
(86) PCT/US2014/054202
(87) WO 2015/035113
(74) ZIVKO MIJATOVIĆ & PARTNERS s.r.o., Jugoslávských partyzánů 639/26, Praha 6, 16000
-
- (97) **EP 3042697**
(47) 13.11.2019
(97) 13.07.2016
(51) **A62B 17/00** (2006.01)
A41D 13/02 (2006.01)

B64G 6/00 (2006.01)
A42B 3/04 (2006.01)
A41D 1/00 (2018.01)
(96) 14.12.2015
(96) 15401121.7
(73) Tesimax - Altinger GmbH, 75242 Neuhausen-Steinegg, DE
(72) Altinger, Sven, 75242 Neuhausen-Steinegg, DE
(54) **Ochranný oblek**
(32) 202015000222 U, 202015003549 U
(31) 09.01.2015, 16.05.2015
(33) DE, DE
(74) Všetečka Zelený Švorčík a partneři, advokátní a patentová kancelář, JUDr. Michal Havlík, Hálkova 1406/2, Praha 2, Nové Město, 12000

(97) **EP 3045874**
(47) 08.01.2020
(97) 20.07.2016
(51) **G01F 1/58** (2006.01)
G01F 15/00 (2006.01)
G01F 15/10 (2006.01)
(96) 23.11.2015
(96) 15195758.6
(73) Krohne AG, 4019 Basel, CH
(72) Beerling, Freek, 4826 HK Breda, NL
Heijnsdijk, Alexander Marnix, 3356 BW Papendrecht, NL
Neven, Josef, 26540 Mours St. Eusebe, FR
Nicolas, Christian, 26300 Chatuzange le Goubet, FR
(54) **Magneticko-indukční přístroj pro měření průtoku**
(32) 102015000110, 102015116674
(31) 14.01.2015, 01.10.2015
(33) DE, DE
(74) Traplová Hakr Kubát, advokátní a patentová kancelář, Ing. Eduard Hakr patentový zástupce, Přístavní 24, Praha 7, 17000

(97) **EP 3047223**
(47) 06.11.2019
(97) 26.03.2015
(51) **F28D 9/00** (2006.01)
(96) 10.09.2014
(96) 14781319.0
(73) Level Holding B.V., 5691 GD Son, NL
(72) VELTKAMP, Wessel Bart, NL-5691 GD Son, NL
(54) **Výměník tepla se zlepšeným uspořádáním**
(32) 2011454
(31) 17.09.2013
(33) NL
(86) PCT/NL2014/050618
(87) WO 2015/041518
(74) Kania, Sedlák, Smola, s.r.o., Mendlovo náměstí 907/1a, Brno, Staré Brno, 60300

(97) **EP 3064970**
(47) 04.12.2019
(97) 07.05.2015
(51) **G02B 6/00** (2006.01)
G02B 6/04 (2006.01)
F21V 8/00 (2006.01)
B29D 11/00 (2006.01)
D01D 5/08 (2006.01)
B29K 27/00 (2006.01)
(96) 23.10.2014
(96) 14858109.3
(73) Toray Industries, Inc., Tokyo 103-8666, JP
(72) MAEDA, Hironobu, Nagoya-shi, Aichi 451-8666, JP
KAMEI, Ryuichi, Nagoya-shi, Aichi 451-8666, JP
SATO, Shinji, Nagoya-shi, Aichi 451-8666, JP
(54) **Osvětlovací plastové optické vlákno a způsob jeho výroby**
(32) 2013227887
(31) 01.11.2013
(33) JP
(86) PCT/JP2014/078175
(87) WO 2015/064459
(74) Kania, Sedlák, Smola, s.r.o., Mendlovo náměstí 907/1a, Brno, Staré Brno, 60300

(97) **EP 3078563**
(47) 11.12.2019
(97) 12.10.2016
(51) **B61D 17/22** (2006.01)
B62D 47/02 (2006.01)
B60D 5/00 (2006.01)
(96) 30.03.2016
(96) 16162756.7
(73) Hübner GmbH & Co. KG, 34123 Kassel, DE
(72) Baake, Achim, 34479 Breuna, DE
(54) **Přechod mezi dvěma vozidly spojenými spolu navzájem kloubovým spojením**
(32) 202015002695 U
(31) 11.04.2015
(33) DE
(74) Čermák a spol., JUDr. Karel Čermák Ph.D., LL.M., Elišky Peškové 735/15, Praha 5, Smíchov, 15000

(97) **EP 3104838**
(47) 01.01.2020
(97) 20.08.2015
(51) **A61K 9/51** (2006.01)
A61K 31/404 (2006.01)
A61K 31/506 (2006.01)
B82Y 5/00 (2011.01)
(96) 13.02.2015
(96) 15707019.4
(73) Pfizer Inc., New York, NY 10017-5755, US
(72) FIGUEIREDO, Maria, Somerville, MA 02143, US
PEEKE, Erick, Somerville, MA 02143, US
DEWITT, David, Allston, MA 02134, US
VAN GEEN HOVEN, Christina, Boxford, MA 01921-1925, US
TROIANO, Greg, Pembroke, MA 02359, US
WRIGHT, James, Lexington, MA 02421, US
SONG, Young-ho, Natick, MA 01760, US
WANG, Hong, Newton, MA 02465, US
(54) **Terapeutické nanočástice obsahující terapeutické činidlo a způsob jejich přípravy a použití**
(32) 201461939363 P
(31) 13.02.2014
(33) US
(86) PCT/US2015/015887
(87) WO 2015/123562
(74) Čermák a spol., JUDr. Karel Čermák Ph.D., LL.M., Elišky Peškové 735/15, Praha 5, Smíchov, 15000

(97) **EP 3105757**
(47) 11.12.2019
(97) 20.08.2015
(51) **G10L 21/038** (2013.01)
(96) 10.02.2015
(96) 15706610.1
(73) Qualcomm Incorporated, San Diego, CA 92121-1714, US
(72) SUBASINGHA, Subasingha Shaminda, San Diego, California 92121-1714, US
KRISHNAN, Venkatesh, San Diego, California 92121-1714, US
ATTI, Venkatraman S., San Diego, California 92121-1714, US
RAJENDRAN, Vivek, San Diego, California 92121-1714, US
(54) **Harmonické rozšíření šířky pásma audio signálů**
(32) 201461939585 P, 201514617524
(31) 13.02.2014, 09.02.2015
(33) US, US
(86) PCT/US2015/015242
(87) WO 2015/123210
(74) Traplová Hakr Kubát, advokátní a patentová kancelář, Ing. Jan Kubát, patentový zástupce, Přístavní 24, Praha 7, 17000

(97) **EP 3111926**
(47) 11.12.2019
(97) 04.01.2017
(51) **A61K 9/12** (2006.01)
A61K 9/00 (2006.01)
A61K 9/16 (2006.01)
A61K 31/40 (2006.01)
A61K 31/167 (2006.01)
A61K 31/56 (2006.01)

(96) <i>A61K 31/58</i>	(2006.01)	(97) 01.10.2015	
(96) <i>A61K 31/46</i>	(2006.01)	(51) B62D 1/19	(2006.01)
(73) <i>A61K 31/573</i>	(2006.01)	F16F 7/12	(2006.01)
(72) <i>A61K 31/137</i>	(2006.01)	(96) 18.03.2015	
(72) <i>A61P 11/00</i>	(2006.01)	(96) 15712566.7	
(72) <i>A61M 15/00</i>	(2006.01)	(73) thyssenkrupp Presta AG, 9492 Eschen, LI	
(96) 28.05.2010		thyssenkrupp AG, 45143 Essen, DE	
(96) 16164844.9		(72) REGNER, Sebastian, 88138 Hergensweiler, DE	
(73) Pearl Therapeutics, Inc., Redwood City, CA 94063, US		SCHNITZER, Hieronymus, CH-9487 Gamprin, LI	
(72) VEHRING, Reinhard, Redwood City, CA 94063, US		MANNECK, Carsten, A-6800 Feldkirch, AT	
(73) HARTMAN, Michael, Steven, Palo Alto, CA 94306, US		SAWALL, Stefan, CH-9473 Gams, CH	
(72) SMITH, Adrian, Edward, Emerald Hills, CA 94062, US		(54) Sloupek řízení pro motorové vozidlo	
(73) JOSHI, Vidya, B., Redwood City, CA 94065, US		(32) 102014104354	
(72) DWIVEDI, Sarvajna, Kumar, Redwood City, CA 94065, US		(31) 28.03.2014	
(72) LECHUGA-BALLESTEROS, David, San Jose, CA 95124, US		(33) DE	
(54) Kompozice, způsoby a systémy pro respirační dodávání dvou nebo více aktivních látek		(86) PCT/EP2015/055667	
(32) 182565 P, 258172 P, 309365 P, 345536 P		(87) WO 2015/144521	
(31) 29.05.2009, 04.11.2009, 01.03.2010, 17.05.2010		(74) Vsetečka Zelený Švorčík a partneři, advokátní a patentová kancelář, JUDr. Michal Havlík, Hálkova 1406/2, Praha 2, Nové Město, 12000	
(33) US, US, US, US			
(74) Traplová Hakr Kubát, advokátní a patentová kancelář, Ing. Eduard Hakr, patentový zástupce, Přístavní 24, Praha 7, 17000			
(97) EP 3111927		(97) EP 3122662	
(47) 11.12.2019		(47) 08.01.2020	
(97) 04.01.2017		(97) 01.10.2015	
(51) <i>A61K 9/12</i>	(2006.01)	(51) B65G 45/12	(2006.01)
<i>A61K 9/00</i>	(2006.01)	B65G 45/14	(2006.01)
<i>A61K 31/40</i>	(2006.01)	B65G 45/16	(2006.01)
<i>A61K 31/167</i>	(2006.01)	(96) 27.03.2015	
<i>A61K 31/56</i>	(2006.01)	(96) 15769818.4	
<i>A61K 31/58</i>	(2006.01)	(73) Flexible Steel Lacing Company, Downers Grove, IL 60515, US	
<i>A61K 31/46</i>	(2006.01)	(72) DEVRIES, Brett E., Comstock Park, Michigan 49321, US	
<i>A61K 31/137</i>	(2006.01)	(54) Stírací nůž pro dopravníkové pásy	
<i>A61P 11/00</i>	(2006.01)	(32) 201414229800	
<i>A61K 9/16</i>	(2006.01)	(31) 28.03.2014	
<i>A61K 31/573</i>	(2006.01)	(33) US	
<i>A61M 15/00</i>	(2006.01)	(86) PCT/US2015/023018	
(96) 28.05.2010		(87) WO 2015/148937	
(96) 16164849.8		(74) Vsetečka Zelený Švorčík a partneři, advokátní a patentová kancelář, JUDr. Michal Havlík, Hálkova 1406/2, Praha 2, Nové Město, 12000	
(73) Pearl Therapeutics, Inc., Redwood City, CA 94063, US			
(72) HARTMAN, Michael, Steven, Palo Alto, CA 94306, US		(97) EP 3124170	
(72) SMITH, Adrian, Edward, Emerald Hills, CA 94062, US		(47) 20.11.2019	
(73) JOSHI, Vidya, B., Redwood City, CA 94065, US		(97) 01.02.2017	
(72) DWIVEDI, Sarvajna, Kumar, Redwood City, CA 94065, US		(51) B23Q 3/155	(2006.01)
(72) VEHRING, Reinhard, Redwood City, CA 94063, US		B23Q 3/157	(2006.01)
(54) Kompozice pro podávání účinných látek dýchacími cestami a s nimi spojené způsoby a systémy		(96) 27.07.2015	
(32) 182565 P, 258172 P, 309365 P, 345536 P		(96) 15178448.5	
(31) 29.05.2009, 04.11.2009, 01.03.2010, 17.05.2010		(73) GF Machining Solutions AG, 3550 Langnau im Emmental, CH	
(33) US, US, US, US		(72) Scheidegger, Andreas, 3510 Konolfingen, CH	
(74) Traplová Hakr Kubát, advokátní a patentová kancelář, Ing. Eduard Hakr, patentový zástupce, Přístavní 24, Praha 7, 17000		Haueter, Ernst, 3533 Bowil, CH	
		(54) Řetězový zásobník pro uchycení nástrojů	
		(74) PATENTSERVIS Praha a.s., Na Podkovce 281/10, Praha 4, Podolí, 14700	
(97) EP 3118344		(97) EP 3128176	
(47) 13.11.2019		(47) 27.11.2019	
(97) 18.01.2017		(97) 08.02.2017	
(51) C23C 2/06	(2006.01)	(51) F04D 7/04	(2006.01)
C23C 2/26	(2006.01)	A01C 23/00	(2006.01)
F16B 37/00	(2006.01)	(96) 25.07.2016	
F16B 33/00	(2006.01)	(96) 16180961.1	
(96) 01.07.2016		(73) Fliegl sen., Josef, 84556 Kastl, DE	
(96) 16001469.2		(72) Fliegl sen., Josef, 84556 Kastl, DE	
(73) Pöppe, Gunnar, 48480 Spelle-Venhaus, DE		(54) Dopravní zařízení pro dopravu nehomogenních kapalin	
(72) Pöppe, Gunnar, 48480 Spelle-Venhaus, DE		(32) 202015104065 U	
(72) Bloedorn, Hans-Georg, 26683 Saterland-Scharrel, DE		(31) 04.08.2015	
(54) Způsob protikorozního uzavírání obrobku a k tomuto účelu určená uzavírací část		(33) DE	
(32) 102015008620		(74) Traplová Hakr Kubát, advokátní a patentová kancelář, Ing. Eduard Hakr, patentový zástupce, Přístavní 24, Praha 7, 17000	
(31) 02.07.2015			
(33) DE		(97) EP 3150425	
(74) Vsetečka Zelený Švorčík a partneři, advokátní a patentová kancelář, JUDr. Michal Havlík, Hálkova 1406/2, Praha 2, Nové Město, 12000		(47) 04.12.2019	
		(97) 05.04.2017	
(97) EP 3122611		(51) B60M 3/00	(2006.01)
(47) 13.11.2019		B60M 1/18	(2006.01)
		B60M 1/22	(2006.01)
		G01R 31/02	(2006.01)
		G05B 9/02	(2006.01)

	G05B 11/01	(2006.01)	(86)	PCT/IB2015/054852	
	H04B 3/54	(2006.01)	(87)	WO 2016/001813	
	H02G 7/00	(2006.01)	(74)	ZIVKO MJATOVIC & PARTNERS s.r.o., Jugoslávských partyzánů 639/26, Praha 6, 16000	
(96)	29.09.2016				
(96)	16191298.5				
(73)	ALSTOM Transport Technologies, 93400 Saint-Ouen, FR		(97)	EP 3200783	
(72)	FLAMANC, Emmanuel, 78390 BOIS D'ARCY, FR		(47)	31.07.2019	
	AUTHIE, Pierre, 78750 MAREIL MARLY, FR		(97)	07.04.2016	
(54)	Zlepšený napájecí systém nadzemního trolejového vedení		(51)	A61K 31/401	(2006.01)
(32)	1559296			C12Q 1/68	(2018.01)
(31)	30.09.2015			A61P 25/02	(2006.01)
(33)	FR			A61P 29/00	(2006.01)
(74)	A. Holas & partner Patentová a známková kancelář, Ing. Mgr. Hana Holasová, Křižová 105/4, Brno, 60300			C12Q 1/6883	(2018.01)
			(96)	02.10.2015	
			(96)	15790622.3	
			(73)	Convergence Pharmaceuticals Limited, London WC1V 6XX, GB	
			(72)	MORISSET, Valerie, Cambridge Cambridgeshire CB22 3AT, GB	
			(54)	Léčba erytromelalgie	
			(32)	201417497	
			(31)	03.10.2014	
			(33)	GB	
			(86)	PCT/GB2015/052885	
			(87)	WO 2016/051194	
			(74)	PatentEnter s.r.o., Koliště 1965/13a, Brno, Černá Pole, 60200	
(97)	EP 3150790		(97)	EP 3200785	
(47)	20.11.2019		(47)	31.07.2019	
(97)	05.04.2017		(97)	07.04.2016	
(51)	E06B 1/02	(2006.01)	(51)	A61K 31/401	(2006.01)
(96)	03.10.2016			C12Q 1/68	(2018.01)
(96)	16460074.4			A61P 25/02	(2006.01)
(73)	MARBET Spółka z o.o., 43-346 Bielsko-Biala, PL			A61P 29/00	(2006.01)
(72)	GIELMUDA, Piotr, 43-344 Bielsko-Biala, PL			C12Q 1/6883	(2018.01)
	WYPCHALOWSKI, Krzysztof, 43-360 Bystra, PL		(96)	02.10.2015	
(54)	Způsob truhlářského kování a sada prvků truhlářského kování		(96)	15790624.9	
(32)	41425915		(73)	Convergence Pharmaceuticals Limited, London WC1V 6XX, GB	
(31)	04.10.2015		(72)	MORISSET, Valerie, Cambridge Cambridgeshire CB22 3AT, GB	
(33)	PL		(54)	Léčba paroxysmální extrémní bolestivé poruchy	
(74)	Advokátní kancelář Kadlubiec, Starzyk a partneři, s.r.o., Mgr. Ondřej Kadlubiec, advokát, Husova 401, Trinec, Staré Město, 73961		(32)	201417500	
			(31)	03.10.2014	
			(33)	GB	
			(86)	PCT/GB2015/052887	
			(87)	WO 2016/051196	
			(74)	PatentEnter s.r.o., Koliště 1965/13a, Brno, Černá Pole, 60200	
(97)	EP 3181582		(97)	EP 3200997	
(47)	29.01.2020		(47)	13.11.2019	
(97)	21.06.2017		(97)	07.04.2016	
(51)	C07K 16/18	(2006.01)	(51)	B32B 17/10	(2006.01)
	A61K 39/395	(2006.01)		B32B 27/08	(2006.01)
(96)	26.11.2010			B32B 7/02	(2019.01)
(96)	16199344.9			B32B 27/22	(2006.01)
(73)	InflaRx GmbH, 07745 Jena, DE			B32B 27/30	(2006.01)
(72)	GUO, Renfeng, Ann Arbor, MI Michigan 48103, US			B32B 27/36	(2006.01)
	RIEDEMANN, Niels Christoph, 07749 Jena, DE			B32B 27/42	(2006.01)
	YAN, Li, Beijing Beijing, CN		(96)	23.09.2015	
	BEIFEN, Shen, Beijing Beijing, CN		(96)	15847371.0	
(54)	Vazebné skupiny anti-C5a s vysokým blokačním účinkem		(73)	Solutia Inc., St. Louis, Missouri 63141, US	
(32)	09014745, 264696 P		(72)	LU, Jun, East Longmeadow, MA 01028, US	
(31)	26.11.2009, 26.11.2009		(54)	Vícevrstvá mezilehlá vrstva odolávající tvorbě defektů	
(33)	EP, US		(32)	201414505191	
(74)	ŽOVICOVÁ & ŽOVIC IP, s.r.o., Záhradnícka 36, Bratislava, 82108		(31)	02.10.2014	
			(33)	US	
			(86)	PCT/US2015/051591	
			(87)	WO 2016/053700	
			(74)	Všetečka Zelený Švorčík a partneři, advokátní a patentová kancelář, JUDr. Michal Havlík, Hálkova 1406/2, Praha 2, Nové Město, 12000	
(97)	EP 3186554		(97)	EP 3206906	
(47)	18.09.2019		(47)	25.12.2019	
(97)	07.01.2016		(97)	21.04.2016	
(51)	F23C 10/10	(2006.01)	(51)	B60N 2/075	(2006.01)
	B01J 8/38	(2006.01)		F16C 29/02	(2006.01)
	F22B 31/00	(2006.01)		F16C 33/20	(2006.01)
	F23C 10/32	(2006.01)	(96)	14.10.2015	
	F27B 15/12	(2006.01)	(96)	15781629.9	
(96)	27.06.2015				
(96)	15747544.3				
(73)	Tubitak, 06100 Ankara, TR				
(72)	GÜL, Serhat, 41470 Kocaeli, TR				
	ÜNLÜ, Namik, 41470 Kocaeli, TR				
	AYDAR, Emir, 41470 Kocaeli, TR				
	LIVATYALI, Haydar, 41470 Kocaeli, TR				
	NAYIR, Tanju, 34885 Sancaktepe Istanbul, TR				
	AKGÜN, Fehmi, 41470 Kocaeli, TR				
	ÖZDOGAN, Zeynep Sibel, 34722 Istanbul, TR				
(54)	Způsob provozu plynofikačního nebo spalovacího systému cirkulujícího fluidizovaného lože				
(32)	201407851				
(31)	04.07.2014				
(33)	TR				

(73) Saint-Gobain Performance Plastics Pampus GmbH, 47877 Willich, DE
(72) HAGAN, Timothy J., Succasunna, New Jersey 07876, US
SPEICHER, Jens, 47877 Willich, DE
PLIOSKA, Lukas, 41334 Nettetal, DE
JINDRA, Alexander, 41363 Jüchen, DE
SANCHEZ, Abe, Dover, New Jersey 07801, US
ECHKSON, Chloe, Northfield, New Jersey 08225, US
(54) **Sestava lineárního pohybu a posuvný člen pro použití v sestavě lineárního pohybu**
(32) 201462063718 P, 201462072851 P
(31) 14.10.2014, 30.10.2014
(33) US, US
(86) PCT/EP2015/073769
(87) WO 2016/059108

(97) **EP 3207593**
(47) 04.12.2019
(97) 21.04.2016
(51) **H01Q 21/08** (2006.01)
H01Q 1/42 (2006.01)
H01Q 1/52 (2006.01)
H01Q 1/24 (2006.01)
H01Q 19/10 (2006.01)
H01Q 25/00 (2006.01)
(96) 13.10.2015
(96) 15850397.9
(73) Ubiquiti Inc., New York NY 10017, US
(72) PERA, Robert, J., San Jose, CA 95131, US
SANFORD, John, R., San Jose, CA 95131, US
SUN, Yanwei, San Jose, CA 95131, GB
(54) **Vícesektorová anténa**
(32) 201462063916 P, 201514862676
(31) 14.10.2014, 23.09.2015
(33) US, US
(86) PCT/US2015/055201
(87) WO 2016/061023
(74) A. Holas & partner Patentová a známková kancelář, Ing. Mgr. Hana Holasová, Křížová 105/4, Brno, 60300

(97) **EP 3214297**
(47) 23.10.2019
(97) 06.09.2017
(51) **F02K 1/00** (2006.01)
B63H 11/08 (2006.01)
F02K 99/00 (2009.01)
(96) 03.03.2016
(96) 16158559.1
(73) Alpha Velorum AG, 9495 Triesen, LI
(72) ZIEGLER, Martin, CH-6422 Steinen, CH
(54) **Proudový pohon**
(74) Čermák a spol., JUDr. Karel Čermák Ph.D., LL.M., Elišky Peškové 735/15, Praha 5, Smíchov, 15000

(97) **EP 3219330**
(47) 13.11.2019
(97) 19.05.2016
(51) **A61K 47/42** (2017.01)
A61K 47/34 (2017.01)
A61K 47/36 (2006.01)
A61K 38/00 (2006.01)
(96) 24.08.2015
(96) 15859435.8
(73) 3-D Matrix, Ltd., Chiyoda-ku Tokyo 102-0083, JP
Tokyo University of Science Foundation, Tokyo 162-8601, JP
(72) OTSUKA, Hidenori, Tokyo 162-8601, JP
MATSUKUMA, Daisuke, Tokyo 162-8601, JP
(54) **Syntéza nano agregátu chitosanu modifikovaného samouspořádávajícím se peptidem a jeho použití pro dodání proteinu**
(32) 2014231447
(31) 14.11.2014
(33) JP
(86) PCT/JP2015/073745
(87) WO 2016/075977
(74) PatentEnter s.r.o., Koliště 1965/13a, Brno, Černá Pole, 60200

(97) **EP 3227240**
(47) 28.08.2019
(97) 09.06.2016
(51) **C03B 9/33** (2006.01)
A47G 19/22 (2006.01)
C03B 23/213 (2006.01)
(96) 01.12.2015
(96) 15828373.9
(73) RONA, a.s., 020 61 Lednické Rovne, SK
glaskoch B. Koch jr. GmbH + Co. KG, 33014 Bad Driburg, DE
(72) HLAVÁČ, Milos, 018 52 Pruské, SK
KLEINE, Olivier, 33014 Bad Driburg, DE
(54) **Způsob výroby skleněného výrobku s barevně a / nebo opticky odlišnou částí, skelný výrobek, zejména pohár se stopkou**
(32) 500712014
(31) 01.12.2014
(33) SK
(86) PCT/IB2015/059256
(87) WO 2016/088043
(74) Ing. Róbert Porubčan, Puškinova 19, Ivanka pri Dunaji, 90028

(97) **EP 3228867**
(47) 11.12.2019
(97) 11.10.2017
(51) **F04C 18/16** (2006.01)
(96) 27.06.2012
(96) 17157573.1
(73) ATLAS COPCO AIRPOWER N.V., 2610 Wilrijk, BE
(72) DESIRON, Andries, 2610 Wilrijk, BE
(54) **Šroubový kompresor**
(32) 201200118
(31) 28.02.2012
(33) BE
(74) HARBER IP s.r.o., Dukelských hrdinů 567/52, Praha 7, Holešovice, 17000

(97) **EP 3231444**
(47) 18.12.2019
(97) 18.10.2017
(51) **A61K 45/06** (2006.01)
A61K 31/40A (2006.01)
A61K 31/47 (2006.01)
A61K 31/519 (2006.01)
A61P 11/06 (2006.01)
(96) 11.05.2015
(96) 17174446.9
(73) Verona Pharma PLC, Cardiff CF10 1FS, GB
(72) ABBOTT-BANNER, Katharine, London, Greater London SE1 2RE, GB
HANRAHAN, John, Montreal, Québec H3G 1Y6, CA
THOMAS, David, Montreal, Québec H3G 1Y6, CA
(54) **Nová léčba**
(32) 201408384, 201417719
(31) 12.05.2014, 07.10.2014
(33) GB, GB
(74) A. Holas & partner, Patentová a známková kancelář, Ing. Mgr. Hana Holasová, Křížová 105/4, Brno, Staré Brno, 60300

(97) **EP 3233288**
(47) 20.11.2019
(97) 23.06.2016
(51) **B02C 18/14** (2006.01)
B02C 13/284 (2006.01)
B02C 18/18 (2006.01)
B02C 23/16 (2006.01)
B02C 18/22 (2006.01)
(96) 07.12.2015
(96) 15831135.7
(73) LIG GmbH, 42555 Velbert, DE
(72) DOPPSTADT, Johann, 42555 Velbert, DE
BERGER, Horst, 01277 Dresden, DE
(54) **Rozměňovací zařízení s hřebenovým systémem**
(32) 202014009967 U, 202015003527 U
(31) 19.12.2014, 18.05.2015
(33) DE, DE

(86) PCT/EP2015/002457
(87) WO 2016/096103
(74) PATENTSERVIS Praha a.s., Na Podkovce 281/10, Praha 4, Podolí, 14700

(97) **EP 3235494**
(47) 27.11.2019
(97) 23.06.2016
(51) **A61K 9/70** (2006.01)
A61K 31/445 (2006.01)
A61K 47/30 (2006.01)

(96) 18.12.2015
(96) 15870365.2
(73) Icare Pharmaceutical Inc., Seoul 06649, KR
(72) CHOI, Young Kweon, Seoul 06191, KR
HONG, Dong Hyun, Wanju-gun Jeollabuk-do 55330, KR
KIM, Seong Soo, Anseong-si Gyeonggi-do 17564, KR

(54) **Transdermální přípravek obsahující donepezil jako účinnou látku**
(32) 20140183446
(31) 18.12.2014
(33) KR
(86) PCT/KR2015/013940
(87) WO 2016/099198
(74) Rott, Růžička & Guttman a spol., Vyskočilova 1566, Praha 4, Michle, 14000

(97) **EP 3244188**
(47) 04.12.2019
(97) 15.11.2017
(51) **G01N 1/20** (2006.01)
F16K 35/12 (2006.01)
A61J 1/10 (2006.01)
C12M 1/26 (2006.01)
C12M 1/12 (2006.01)
A61J 1/20 (2006.01)

(96) 13.09.2010
(96) 17176166.1
(73) Keofitt A/S, 5700 Svendborg, DK
(72) SALOMON, Henrik Lysgaard, 5700 Svendborg, DK
(54) **Použití vzorkovacího zařízení**
(32) 200970110
(31) 11.09.2009
(33) DK
(74) Traplová Hakr Kubát, advokátní a patentová kancelář, Ing. Eduard Hakr, patentový zástupce, Přístavní 24, Praha 7, 17000

(97) **EP 3245329**
(47) 20.11.2019
(97) 21.07.2016
(51) **D06N 7/00** (2006.01)
D06N 3/02 (2006.01)
(96) 30.12.2015
(96) 15820545.0
(73) VITRULAN Textile Glass GmbH, 95509 Marktschorgast, DE
(72) ZETTL, Heiko, 95448 Bayreuth, DE
ZAPF, Gunnar, 95369 Untersteinach, DE

(54) **Plošný textilní substrát s povlakem lepidla aktivovatelným vodou, způsob jeho výroby a jeho použití**
(32) 102015200453
(31) 14.01.2015
(33) DE
(86) PCT/EP2015/081418
(87) WO 2016/113116
(74) KOREJZOVA LEGAL v.o.s., JUDr. Petra Sauvage de Brantes, Korunní 810/104, Praha 10, Vinohrady, 10100

(97) **EP 3253176**
(47) 13.11.2019
(97) 10.08.2017
(51) **H05B 3/06** (2006.01)
H05B 3/10 (2006.01)
H05B 3/12 (2006.01)
H05B 3/16 (2006.01)
H05B 3/20 (2006.01)
H05B 3/26 (2006.01)
H05K 1/16 (2006.01)
(96) 26.03.2016

(96) 16888891.5
(73) Guangdong Flexwarm Advanced Materials & Technology Co., Ltd., Guangzhou, Guangdong 511400, CN

(72) HUANG, Weicong, Guangzhou, Guangdong 511400, CN
(54) **Slustovrstvý prvek potažený substrátem s vysokou tepelně vodivou schopností**

(32) 201610075017
(31) 03.02.2016
(33) CN
(86) PCT/CN2016/077439

(87) WO 2017/133067
(74) Všetečka Zelený Švorčík a partneři, advokátní a patentová kancelář, JUDr. Michal Havlík, Hálkova 1406/2, Praha 2, Nové Město, 12000

(97) **EP 3253453**
(47) 18.09.2019
(97) 11.08.2016
(51) **A61N 5/06** (2006.01)
A01K 29/00 (2006.01)
A23C 9/158 (2006.01)
A61K 35/20 (2006.01)
A01K 1/12 (2006.01)
A01K 1/00 (2006.01)

(96) 01.02.2016
(96) 16702412.4
(73) Raichle, Marianne, 80802 München, DE
(72) GNANN, Tony, 80802 München, DE

(54) **Způsob výroby mléka s vysokým obsahem nativního vitamínu D**
(32) 15153835
(31) 04.02.2015
(33) EP
(86) PCT/EP2016/052031
(87) WO 2016/124521
(74) Macek and Partners, Mgr. Jiří Macek, Sázavská 751/16, Praha 2, Vinohrady, 12000

(97) **EP 3255191**
(47) 15.01.2020
(97) 15.09.2016
(51) **D04H 3/007** (2012.01)
A41D 13/11 (2006.01)
A61F 13/15 (2006.01)
A62B 18/02 (2006.01)
B32B 5/26 (2006.01)
D04H 3/16 (2006.01)

(96) 09.03.2016
(96) 16761800.8
(73) Mitsui Chemicals, Inc., Minato-ku Tokyo 105-7122, JP
(72) SHIMADA, Koichi, Sodegaura-shi Chiba 299-0265, JP
SUZUKI, Kenichi, Sodegaura-shi Chiba 299-0265, JP
TAKAKU, Shouichi, Sodegaura-shi Chiba 299-0265, JP

(54) **Netkaný tkaninový laminát, roztažitelný netkaný tkaninový laminát, vláknový produkt, absorpční výrobek a hygienická maska**
(32) 2015046378
(31) 09.03.2015
(33) JP
(86) PCT/JP2016/057461
(87) WO 2016/143833
(74) Všetečka Zelený Švorčík a partneři, advokátní a patentová kancelář, JUDr. Michal Havlík, Hálkova 1406/2, Praha 2, Nové Město, 12000

(97) **EP 3255200**
(47) 30.10.2019
(97) 13.12.2017
(51) **D06F 53/02** (2006.01)
(96) 10.06.2016
(96) 16174014.7
(73) Norková Monika ing., 080 06 Prešov - Nižná Šebastová, SK
(72) Norková Monika ing., 080 06 Prešov - Nižná Šebastová, SK
(54) **Modulární držák pro textilní tkaniny**
(74) Traplová Hakr Kubát, advokátní a patentová kancelář, Ing. Eduard Hakr, patentový zástupce, Přístavní 24, Praha 7, 17000

(97) **EP 3256179**
(47) 20.11.2019
(97) 18.08.2016

- (51) **A61L 27/20** (2006.01)
A61L 27/52 (2006.01)
A61L 27/50 (2006.01)
- (96) 12.02.2016
(96) 16706151.4
- (73) Allergan Industrie, SAS, 74370 Pringy, FR
(72) ROCA MARTINEZ, Jean-Xavier, 74000 Annecy, FR
AYGLON, Aurore, Cruseilles, 74350, FR
- (54) **IMPLANTÁTY PRO TVAROVÁNÍ, ZVĚTŠENÍ NEBO OPRAVU RYSŮ OBLIČEJE, JAKO JE NAPŘÍKLAD BRADA**
- (32) PCT/FR2015/050357, PCT/IB2015/000350
(31) 13.02.2015, 16.02.2015
(33) FR, IB
(86) PCT/EP2016/053009
(87) WO 2016/128550
(74) Všetěčka Zelený Švorčík a partneři, advokátní a patentová kancelář, JUDr. Michal Havlík, Hálkova 1406/2, Praha 2, Nové Město, 12000
-
- (97) **EP 3256277**
(47) 04.12.2019
(97) 18.08.2016
- (51) **B22D 17/20** (2006.01)
B22D 17/32 (2006.01)
F15B 3/00 (2006.01)
- (96) 09.02.2016
(96) 16706148.0
- (73) Oskar Frech GmbH + Co. KG, 73614 Schorndorf, DE
(72) ERHARD, Norbert, 73547 Lorch, DE
MAURER, Peter, 96047 Bamberg, DE
- (54) **Zařízení zesilovače tlaku, licí jednotka s tlakovými licími stroji a způsob provozu**
- (32) 102015202273
(31) 09.02.2015
(33) DE
(86) PCT/EP2016/052690
(87) WO 2016/128381
(74) Čermák a spol., JUDr. Karel Čermák Ph.D., LL.M., Elišky Peškové 735/15, Praha 5, Smíchov, 15000
-
- (97) **EP 3271574**
(47) 27.11.2019
(97) 22.09.2016
- (51) **F03D 1/04** (2006.01)
F03D 1/06 (2006.01)
F03D 3/04 (2006.01)
F03D 7/02 (2006.01)
F03D 9/12 (2016.01)
F03D 9/25 (2016.01)
- (96) 14.03.2016
(96) 16764085.3
- (73) O'Hagan, Peter K., Hamilton, Ontario, CA
(72) O'Hagan, Peter K., Hamilton, Ontario, CA
- (54) **VYLEPŠENÁ VĚTRNÁ TURBINA VHODNÁ PRO MONTÁŽ BEZ VĚŽE VĚTRNÉ TURBINY**
- (32) 2893119
(31) 16.03.2015
(33) CA
(86) PCT/CA2016/050278
(87) WO 2016/145520
(74) Patent-K s.r.o., Husníkova 2086/22, Praha 5, Stodůlky, 15800
-
- (97) **EP 3277574**
(47) 20.11.2019
(97) 14.04.2016
- (51) **B60L 50/60** (2019.01)
- (96) 05.10.2015
(96) 15785062.9
- (73) Lampuga GmbH, 76437 Rastatt, DE
(72) KÖHNSEN, Benjamin, 23683 Scharbeutz, DE
- (54) **Nafukovací surfovací prkno s elektrickým pohonem**
- (32) 102014114549, 102015103503
(31) 07.10.2014, 10.03.2015
(33) DE, DE
-
- (86) PCT/EP2015/072930
(87) WO 2016/055410
(74) Halaxová & Halaxová TETRAPAT, Mgr. Eva Halaxová, Jinonická 804/80, Praha 5, Košíře, 15800
-
- (97) **EP 3277818**
(47) 08.01.2020
(97) 06.10.2016
- (51) **C12N 15/63** (2006.01)
C07K 14/705 (2006.01)
C12N 15/85 (2006.01)
G01N 33/68 (2006.01)
C12N 15/67 (2006.01)
- (96) 01.04.2016
(96) 16719778.9
- (73) Selexis S.A., 1228 Plan-les-Ouates, CH
(72) MERMOD, Nicolas, 1228 Plan-les-Ouates, CH
POURCEL, Lucille, 1228 Plan-les-Ouates, CH
GIROD, Pierre-Alain, 1228 Plan-les-Ouates, CH
LE FOURN, Valérie, 1228 Plan-les-Ouates, CH
- (54) **Použití vitaminů a vitaminových metabolických genů a proteinů pro rekombinantní proteinovou produkci v savcích buňkách**
- (32) 201562142516 P
(31) 03.04.2015
(33) US
(86) PCT/EP2016/057228
(87) WO 2016/156574
(74) PatentEnter s.r.o., Koliště 1965/13a, Brno, Černá Pole, 60200
-
- (97) **EP 3283295**
(47) 20.11.2019
(97) 20.10.2016
- (51) **C08G 77/20** (2006.01)
C09D 183/04 (2006.01)
- (96) 30.12.2015
(96) 15820186.3
- (73) Siliconature S.p.A., 31010 Godega di Sant'Urbano, IT
(72) DE ZAN, Lorenzo, 33077 Sacile, IT
- (54) **Způsob přípravy fólií z polyethylentereftalátu (PET) ošetřených silikonem**
- (32) MI20150550
(31) 16.04.2015
(33) IT
(86) PCT/EP2015/081421
(87) WO 2016/165796
(74) Rott, Růžička & Guttman a spol., Vyskočilova 1566, Praha 4, Michle, 14000
-
- (97) **EP 3286482**
(47) 08.01.2020
(97) 27.10.2016
- (51) **F16N 7/38** (2006.01)
F16N 11/08 (2006.01)
F16N 13/22 (2006.01)
F16N 19/00 (2006.01)
F16N 39/00 (2006.01)
F16K 21/18 (2006.01)
F16K 31/18 (2006.01)
F16K 31/24 (2006.01)
F16N 37/00 (2006.01)
F04B 23/02 (2006.01)
F04B 49/04 (2006.01)
F04B 53/16 (2006.01)
F04B 53/12 (2006.01)
F04B 53/06 (2006.01)
- (96) 22.04.2016
(96) 16783955.4
- (73) Graco Minnesota Inc., Minneapolis, MN 55413, US
(72) HOLMAN, John, C., Ham Lake, Minnesota 55304, US
ATKINSON, Mike, V., Eden Prairie, Minnesota 55347, US
PAAR, Benjamin, J., 55409 Minneapolis, Minnesota, US
GUSTAFSON, Brandon, T., 55391 Deephaven, Minnesota, US
- (54) **Ochrana zásobníku proti přeplnění**
- (32) 201562151593 P, 201562154222 P, 201662302395 P, 201662302417 P
(31) 23.04.2015, 29.04.2015, 02.03.2016, 02.03.2016
(33) US, US, US, US

(86) PCT/US2016/028891
(87) WO 2016/172512
(74) Traplová Hakr Kubát, advokátní a patentová kancelář, Ing. Eduard Hakr, patentový zástupce, Přístavní 24, Praha 7, 17000

(97) **EP 3297115**
(47) 25.12.2019
(97) 21.03.2018
(51) **H02J 3/32** (2006.01)
H02J 3/24 (2006.01)
(96) 20.09.2016
(96) 16189632.9
(73) AEG Power Solutions GmbH, 59581 Warstein-Belecke, DE
(72) Kempen, Stefan, 59821 Arnsberg, DE
Becker, Andreas, 34497 Korbach, DE
Brandt, Dieter, 59581 Warstein, DE
(54) **ZAŘÍZENÍ S VYBAVENÍM PRO UKLÁDÁNÍ ENERGIE A VYBAVENÍM PRO TRANSFORMACI ENERIE PRO ZACHYCOVÁNÍ ELEKTRICKÉ ENERGIE Z ROZVODNÉ SÍTĚ A ODEVZDÁVÁNÍ ELEKTRICKÉ ENERGIE DO ROZVODNÉ SÍTĚ**
(74) Všečka Zelený Švorčík a partneři, advokátní a patentová kancelář, JUDr. Michal Havlík, Hálkova 1406/2, Praha 2, Nové Město, 12000

(97) **EP 3306258**
(47) 27.11.2019
(97) 11.04.2018
(51) **F41C 27/22** (2006.01)
(96) 02.10.2017
(96) 17001616.6
(73) BENELLI ARMI S.p.A., 61029 Urbino (Pesaro), IT
(72) Moretti, Luigi, 25060 Collebeato (Brescia), IT
(54) **Vyvažovací zařízení pro palné zbraně**
(32) 201600100452
(31) 06.10.2016
(33) IT
(74) Všečka Zelený Švorčík a partneři, advokátní a patentová kancelář, JUDr. Michal Havlík, Hálkova 1406/2, Praha 2, Nové Město, 12000

(97) **EP 3307472**
(47) 27.11.2019
(97) 15.12.2016
(51) **B23K 26/08** (2014.01)
B23K 26/142 (2014.01)
B23K 26/16 (2006.01)
B23K 26/38 (2014.01)
B23K 37/04 (2006.01)
(96) 10.06.2016
(96) 16728934.7
(73) Schuler Pressen GmbH, 91093 Heßdorf, DE
(72) SUMMERER, Matthias, 90518 Altdorf, DE
SEITZ, Alexander, 91054 Erlangen, DE
(54) **Zařízení pro řezání plechových platin z plechového pásu**
(32) 102015210848, 102015217639, 102015218650
(31) 12.06.2015, 15.09.2015, 28.09.2015
(33) DE, DE, DE
(86) PCT/EP2016/063315
(87) WO 2016/198610
(74) Traplová Hakr Kubát, advokátní a patentová kancelář, Ing. Eduard Hakr, patentový zástupce, Přístavní 24, Praha 7, 17000

(97) **EP 3313533**
(47) 04.12.2019
(97) 29.12.2016
(51) **A61Q 15/00** (2006.01)
A61K 8/73 (2006.01)
(96) 21.06.2016
(96) 16734589.1
(73) Aziende Chimiche Riunite Angelini Francesco A.C.R.A.F. S.p.A., 00181 Roma, IT
(72) TONGIANI, Serena, 00046 GROTTAFERRATA (Roma), IT
RAGNI, Lorella, 60033 Chiaravalle (Ancona), IT
DONELLI, Daniela, 60131 Ancona, IT
(54) **Deodoranti kompozice obsahující směs alfa, beta a gamma cyklodextrinu**
(32) 15173747
(31) 25.06.2015

(33) EP
(86) PCT/EP2016/064250
(87) WO 2016/207133
(74) Čermák a spol., JUDr. Karel Čermák Ph.D., LL.M., Elišky Peškové 735/15, Praha 5, Smíchov, 15000

(97) **EP 3313804**
(47) 04.12.2019
(97) 05.01.2017
(51) **C04B 41/00** (2006.01)
C04B 41/63 (2006.01)
C04B 41/48 (2006.01)
E04C 2/06 (2006.01)
C04B 111/21 (2006.01)
(96) 21.06.2016
(96) 16732567.9
(73) Sociedad Industrial Pizarreno, 9260055 Santiago, Maipú, CL
ETEX SERVICES NV, 1880 Kapelle-op-den-Bos, BE
(72) PALACIOS, Rodrigo, Maipú, Santiago 9260055, CL
(54) **Barevné produkty z vláknitého cementu a způsoby jejich výroby**
(32) 15174314
(31) 29.06.2015
(33) EP
(86) PCT/EP2016/064264
(87) WO 2017/001236
(74) Čermák a spol., JUDr. Karel Čermák Ph.D., LL.M., Elišky Peškové 735/15, Praha 5, Smíchov, 15000

(97) **EP 3313917**
(47) 01.01.2020
(97) 29.12.2016
(51) **C08J 5/24** (2006.01)
C08G 69/36 (2006.01)
C08L 77/06 (2006.01)
B29C 70/48 (2006.01)
C08J 5/04 (2006.01)
C08J 5/06 (2006.01)
(96) 23.06.2016
(96) 16747811.4
(73) Arkema France, 92700 Colombes, FR
(72) CAPELOT, Mathieu, 27300 Bernay, FR
HOCHSTETTER, Gilles, 94240 L'Hay Les Roses, FR
(54) **Způsob výroby v otevřené formě kompozitního materiálu vláknem vyztužené semikrystalické polyamidové matrice z kompozice prekurzoru reaktivního prepolymeru**
(32) 1555819
(31) 24.06.2015
(33) FR
(86) PCT/FR2016/051536
(87) WO 2016/207553
(74) Všečka Zelený Švorčík a partneři, advokátní a patentová kancelář, JUDr. Michal Havlík, Hálkova 1406/2, Praha 2, Nové Město, 12000

(97) **EP 3320164**
(47) 29.01.2020
(97) 12.01.2017
(51) **E05B 83/24** (2014.01)
E05C 3/24 (2006.01)
E05B 63/24 (2006.01)
E05B 85/04 (2014.01)
E05B 15/02 (2006.01)
E05B 47/00 (2006.01)
E05B 81/14 (2014.01)
E05B 81/20 (2014.01)
E05B 81/06 (2014.01)
(96) 01.07.2016
(96) 16751468.6
(73) Kiekert AG, 42579 Heiligenhaus, DE
(72) NOTTEBAUM, Thorsten, 64367 Mühlthal, DE
(54) **Pojistné zařízení pro přední kapoty s elektrickým pohonem**
(32) 102015111149
(31) 09.07.2015
(33) DE

- (86) PCT/DE2016/100295
(87) WO 2017/005246
(74) Rott, Růžička & Guttman a spol., Vyskočilova 1566, Praha 4, Michle, 14000
-
- (97) **EP 3325676**
(47) 18.12.2019
(97) 26.01.2017
(51) **C21D 8/00** (2006.01)
C07C 273/04 (2006.01)
C21D 9/08 (2006.01)
C22C 33/04 (2006.01)
C22C 38/00 (2006.01)
C22C 38/02 (2006.01)
C22C 38/04 (2006.01)
C22C 38/44 (2006.01)
C21D 6/00 (2006.01)
B01J 19/02 (2006.01)
F28F 21/08 (2006.01)
B01D 1/06 (2006.01)
C22C 38/58 (2006.01)
C22C 1/02 (2006.01)
C22C 38/42 (2006.01)
B01D 3/32 (2006.01)
(96) 20.07.2016
(96) 16757366.6
(73) Stamicarbon B.V., 6135 KW Sittard, NL
(72) GULLBERG, Daniel, 802 82 Gävle, SE
HARALDSSON, Christina, 81136 Sandviken, SE
WILSON, Anders, 80311 Gävle, SE
SCHEERDER, Alexander Aleida Antonius, 6135 KW Sittard, NL
OFEI, Kirk Anguah, 6135 KW Sittard, NL
(54) **Duplexní nerezová ocel a její použití**
(32) 15177441
(31) 20.07.2015
(33) EP
(86) PCT/NL2016/050542
(87) WO 2017/014632
(74) ŽOVICOVÁ & ŽOVIC IP, s.r.o., Záhradnícka 36, Bratislava, 82108
-
- (97) **EP 3328874**
(47) 06.11.2019
(97) 09.02.2017
(51) **C07J 53/00** (2006.01)
C07J 71/00 (2006.01)
C07C 67/56 (2006.01)
C07C 67/58 (2006.01)
C07C 69/618 (2006.01)
C07C 69/92 (2006.01)
(96) 29.07.2016
(96) 16757959.8
(73) Versalis S.p.A., 20097 San Donato Milanese (MI), IT
(72) QUERCI, Cecilia, 28100 Novara (NO), IT
DEL PRETE, Danilo, 28047 Oleggio (NO), IT
CALDARARO, Maria, 28069 Treccate (NO), IT
GIROTTI, Gianni, 20137 Milano, IT
(54) **Způsob oddělení isoprenových složek guayule**
(32) UB20152746
(31) 31.07.2015
(33) IT
(86) PCT/IB2016/054578
(87) WO 2017/021852
(74) Všeťečka Zelený Švorčík a partneři, advokátní a patentová kancelář, JUDr. Michal Havlík, Hálkova 1406/2, Praha 2, Nové Město, 12000
-
- (97) **EP 3331853**
(47) 11.12.2019
(97) 09.02.2017
(51) **C07C 235/06** (2006.01)
A61K 31/16 (2006.01)
A61P 25/32 (2006.01)
(96) 03.08.2016
(96) 16791313.6
(73) LABORATORIO FARMACEUTICO C.T. S.r.l., 18038 Sanremo, IT
(72) CACCIAGLIA, Roberto, 18014 Ospedaletti, IT
LOCHE, Antonella, 18038 Sanremo, IT

- (54) **Vybraný amid hydroxymáslé kyseliny a jeho použití při léčbě zneužívání alkoholu**
(32) UB20152860
(31) 04.08.2015
(33) IT
(86) PCT/EP2016/068517
(87) WO 2017/021438
(74) Rott, Růžička & Guttman a spol., Vyskočilova 1566, Praha 4, Michle, 14000
-
- (97) **EP 3336268**
(47) 15.01.2020
(97) 20.06.2018
(51) **E03D 11/16** (2006.01)
E03D 11/14 (2006.01)
(96) 28.01.2014
(96) 17208074.9
(73) Easy Sanitary Solutions B.V., 7575 BK Oldenzaal, NL
(72) Keizers, Jurgen Hendrik Peter Joseph, 7575 BK Oldenzaal, NL
(54) **Těsnící spojka pro trubky, například pro výstupní trubky**
(32) 2010226
(31) 01.02.2013
(33) NL
(74) Všeťečka Zelený Švorčík a partneři, advokátní a patentová kancelář, JUDr. Michal Havlík, Hálkova 1406/2, Praha 2, Nové Město, 12000
-
- (97) **EP 3353385**
(47) 27.11.2019
(97) 04.05.2017
(51) **F01D 17/14** (2006.01)
(96) 04.10.2016
(96) 16778768.8
(73) Siemens Aktiengesellschaft, 80333 München, DE
(72) MAHALEK, Michael, 90431 Nürnberg, DE
(54) **Turbína s rychlouzavíracími a regulačními ventily**
(32) 102015221311
(31) 30.10.2015
(33) DE
(86) PCT/EP2016/073604
(87) WO 2017/071912
(74) Čermák a spol., JUDr. Karel Čermák Ph.D., LL.M., Elišky Peškové 735/15, Praha 5, Smíchov, 15000
-
- (97) **EP 3365151**
(47) 07.08.2019
(97) 27.04.2017
(51) **B29C 65/16** (2006.01)
(96) 14.10.2016
(96) 16794503.9
(73) JENOPTIK Automatisierungstechnik GmbH, 07745 Jena, DE
(72) KRÄMER, Wilfried, 07747 Jena, DE
BÜCHEL, Andreas, 07768 Kahla, DE
(54) **Svařovaná sestava a způsob výroby svařené sestavy**
(32) 102015118035
(31) 22.10.2015
(33) DE
(86) PCT/DE2016/100481
(87) WO 2017/067538
(74) Macek and Partners, Mgr. Jiří Macek, Sázavská 751/16, Praha 2, Vinohrady, 12000
-
- (97) **EP 3367868**
(47) 01.01.2020
(97) 04.05.2017
(51) **A47L 9/28** (2006.01)
(96) 11.10.2016
(96) 16787757.0
(73) Vorwerk & Co. Interholding GmbH, 42275 Wuppertal, DE
(72) ERNER, Thomas, 42289 Wuppertal, DE
VARNHORST, Mathias, 42349 Wuppertal, DE
FRITSCH, Matthias, 50677 Köln, DE
SARPASAN, Mustafa, 68309 Mannheim, DE
(54) **Čistící zařízení, zejména domácí vysavač**
(32) 102015118624, 102016118248
(31) 30.10.2015, 27.09.2016
(33) DE, DE

(86) PCT/EP2016/074270
(87) WO 2017/071942
(74) Macek and Partners, Mgr. Jiří Macek, Sázavská 751/16, Praha 2, Vinohrady, 12000

(97) **EP 3369340**
(47) 13.11.2019
(97) 05.09.2018
(51) **A47B 9/08** (2006.01)
A47B 9/02 (2006.01)
A47B 9/14 (2006.01)
A47B 9/20 (2006.01)
(96) 07.12.2017
(96) 17020562.9
(73) Fox International Group Limited, Warley Brentwood CM14 5EG, GB
(72) Brindle, Kyle, London N13 4HP, GB
(54) **NASTAVITELNÁ NOHA, A PŘEDMĚT S NASTAVITELNOU NOHOU**
(32) 201703333
(31) 01.03.2017
(33) GB
(74) Všetěčka Zelený Švorčík a partneři, advokátní a patentová kancelář, JUDr. Michal Havlík, advokát, Hálkova 1406/2, Praha 2, Nové Město, 12000

(97) **EP 3379097**
(47) 27.11.2019
(97) 26.09.2018
(51) **F16C 41/00** (2006.01)
F16C 33/00 (2006.01)
(96) 23.03.2018
(96) 18163597.0
(73) Doosan Heavy Industries & Construction Co., Ltd., Seongsan-gu Changwon-si, Gyeongsangnam-do 51711, KR
(72) CHOI, Jong Min, 17002 Gyeonggi-do, KR
SON, Hyun Woo, 17004 Gyeonggi-do, KR
(54) **Komunikační systém a způsob komunikace s využitím magnetického pole**
(32) 20170037572
(31) 24.03.2017
(33) KR
(74) Rott, Růžička & Guttmann a spol., Vyskočilova 1566, Praha 4, Michle, 14000

(97) **EP 3380744**
(47) 08.01.2020
(97) 01.06.2017
(51) **F16F 9/512** (2006.01)
(96) 28.11.2016
(96) 16801798.6
(73) KONI B.V., 3261 NH Oud-Beijerland, NL
(72) DE KOCK, Paul, 3281 LH Numansdorp, NL
(54) **Tlumič nárazů s komfortním ventilém**
(32) 2015875
(31) 27.11.2015
(33) NL
(86) PCT/EP2016/079051
(87) WO 2017/089620
(74) Traplová Hakr Kubát, advokátní a patentová kancelář, Ing. Jan Kubát patentový zástupce, Přístavní 24, Praha 7, 17000

(97) **EP 3380745**
(47) 08.01.2020
(97) 01.06.2017
(51) **F16F 9/512** (2006.01)
(96) 28.11.2016
(96) 16801799.4
(73) KONI B.V., 3261 NH Oud-Beijerland, NL
(72) DE KOCK, Paul, 3281 LH Numansdorp, NL
(54) **Frekvenčně selektivní ventil tlumiče a tlumič nárazů a píst s takovým ventilém**
(32) 2015876
(31) 27.11.2015
(33) NL

(86) PCT/EP2016/079053
(87) WO 2017/089621
(74) Traplová Hakr Kubát, advokátní a patentová kancelář, Ing. Jan Kubát, patentový zástupce, Přístavní 24, Praha 7, 17000

(97) **EP 3380746**
(47) 08.01.2020
(97) 01.06.2017
(51) **F16F 9/512** (2006.01)
(96) 28.11.2016
(96) 16801800.0
(73) KONI B.V., 3261 NH Oud-Beijerland, NL
(72) DE KOCK, Paul, 3281 LH Numansdorp, NL
(54) **Tlumič nárazů s vylepšenou architekturou pístu**
(32) 2015877
(31) 27.11.2015
(33) NL
(86) PCT/EP2016/079054
(87) WO 2017/089622
(74) Traplová Hakr Kubát, advokátní a patentová kancelář, Ing. Jan Kubát, patentový zástupce, Přístavní 24, Praha 7, 17000

(97) **EP 3386697**
(47) 01.01.2020
(97) 15.06.2017
(51) **B27K 5/00** (2006.01)
B27K 3/08 (2006.01)
B27K 3/15 (2006.01)
(96) 07.12.2016
(96) 16813100.1
(73) Boitouzet, Timothée, 75005 Paris, FR
(72) DROGUET, Benjamin, 19100 Brive-la-Gaillarde, FR
BOITOUZET, Timothée, 75005 Paris, FR
(54) **Způsob částečné delignifikace a plnění lignocelulóзовého materiálu a kompozitní materiálová struktura získatelná tímto způsobem**
(32) 1561953
(31) 07.12.2015
(33) FR
(86) PCT/FR2016/053247
(87) WO 2017/098149
(74) Traplová Hakr Kubát, advokátní a patentová kancelář, ing. Eduard Hakr patentový zástupce, Přístavní 24, Praha 7, 17000

(97) **EP 3394063**
(47) 02.10.2019
(97) 29.06.2017
(51) **C07D 471/08** (2006.01)
C07D 471/18 (2006.01)
A61K 31/439 (2006.01)
A61P 35/00 (2006.01)
(96) 23.12.2016
(96) 16816710.4
(73) Guerbet, 93420 Villepinte, FR
Université de Bretagne Occidentale, 29200 Brest, FR
Centre National de la Recherche Scientifique, 75016 Paris, FR
(72) BEYLER, Maryline, 29200 Brest, FR
LE FUR, Mariane, 29530 Plonevez-Du-Faou, FR
TRIPIER, Raphaël, 29860 Kersaint Plabennec, FR
ROUSSEAU, Olivier, 60300 Senlis, FR
(54) **Makrocyclické ligandy s pikolinátovou skupinou (skupinami), jejich komplexy a také jejich lékařské použití**
(32) 1563346
(31) 24.12.2015
(33) FR
(86) PCT/EP2016/082644
(87) WO 2017/109217
(74) Traplová Hakr Kubát, advokátní a patentová kancelář, ing. Eduard Hakr patentový zástupce, Přístavní 24, Praha 7, 17000

(97) **EP 3398874**
(47) 27.11.2019
(97) 07.11.2018
(51) **B65D 51/24** (2006.01)
(96) 11.04.2018
(96) 18166797.3
(73) Obeck Verpackungen GmbH, 96524 Föritz, DE

- (72) Obeck, Reinhard, 96524 Föritz, DE
(54) **Nádoba s vloženou odměrkou**
(32) 202017102667 U
(31) 04.05.2017
(33) DE
(74) Rott, Růžička & Guttman a spol., Vyskočilova 1566, Praha 4, Michle, 14000
-
- (97) **EP 3399871**
(47) 23.10.2019
(97) 13.07.2017
(51) **A23J 1/04** (2006.01)
A23J 3/34 (2006.01)
A23J 1/00 (2006.01)
A23L 33/18 (2016.01)
A23K 50/80 (2016.01)
A23K 50/40 (2016.01)
A23K 20/147 (2016.01)
A61K 8/00 (2006.01)
A23K 10/22 (2016.01)
A23J 1/10 (2006.01)
A61K 8/98 (2006.01)
A61K 35/60 (2006.01)
A23K 10/26 (2016.01)
(96) 06.01.2017
(96) 17736178.9
(73) Hofseth Biocare ASA, 6005 Ålesund, NO
(72) FRAMROZE, Bomi, 6004 Ålesund, NO
ROGNE, Roald, 6005 Ålesund, NO
(54) **Nový způsob pro zlepšení enzymové hydrolyzy a výsledné proteinové příchuti a bio-aktivity rybích odřezků**
(32) 20160022
(31) 06.01.2016
(33) NO
(86) PCT/NO2017/050003
(87) WO 2017/119820
(74) Rott, Růžička & Guttman a spol., Vyskočilova 1566, Praha 4, Michle, 14000
-
- (97) **EP 3401002**
(47) 25.12.2019
(97) 14.11.2018
(51) **B01D 53/26** (2006.01)
F24F 3/14 (2006.01)
F04B 39/16 (2006.01)
B01D 53/06 (2006.01)
(96) 16.09.2014
(96) 18182288.3
(73) ATLAS COPCO AIRPOWER, naamloze vennootschap, 2610 Wilrijk, BE
(72) VAN MINNEBRUGGEN, Ewan Benito A, 2610 Wilrijk, BE
(54) **Kompresorové zařízení se sušičkou**
(32) 201300624, 201461941561 P, 201400621
(31) 18.09.2013, 19.02.2014, 19.08.2014
(33) BE, US, BE
(74) HARBER IP s.r.o., Dukelských hrdinů 567/52, Praha 7, Holešovice, 17000
-
- (97) **EP 3402709**
(47) 29.01.2020
(97) 20.07.2017
(51) **B61D 15/00** (2006.01)
(96) 06.12.2016
(96) 16809287.2
(73) Robel Bahnbaumaschinen GmbH, 83395 Freilassing, DE
(72) SCHMID, Gregor, 83404 Ainring, DE
MÜHLBACHER, Christoph, 83317 Teisendorf, DE
(54) **Vozidlo pro provádění údržby a způsob údržby**
(32) 102016000408
(31) 14.01.2016
(33) DE
(86) PCT/EP2016/002048
(87) WO 2017/121441
(74) Čermák a spol., JUDr. Karel Čermák Ph.D., LL.M., Elišky Peškové 735/15, Praha 5, Smíchov, 15000
-
- (97) **EP 3404177**
(47) 27.11.2019
(97) 21.11.2018
(51) **E05B 85/10** (2014.01)
(96) 16.05.2017
(96) 17171397.7
(73) U-Shin Italia S.p.A., 10044 Pianezza, IT
(72) GUERIN, Anthony, 10044 PIANEZZA, IT
(54) **Ovládání zarovnané klinky**
(74) Traplová Hakr Kubát, advokátní a patentová kancelář, Ing. Eduard Hakr, patentový zástupce, Přístavní 24, Praha 7, 17000
-
- (97) **EP 3404281**
(47) 22.01.2020
(97) 21.11.2018
(51) **F16D 55/224** (2006.01)
F16D 59/02 (2006.01)
(96) 18.04.2018
(96) 18167886.3
(73) Tüschchen & Zimmermann GmbH & Co. KG, 57368 Lennestadt-Saalhausen, DE
(72) Tüschchen, Ludger, 57368 Lennestadt, DE
(54) **Zařízení pro ovládání mechanického zařízení, zejména brzdového zařízení**
(32) 102017110985
(31) 19.05.2017
(33) DE
(74) Čermák a spol., JUDr. Karel Čermák Ph.D., LL.M., Elišky Peškové 735/15, Praha 5, Smíchov, 15000
-
- (97) **EP 3406379**
(47) 22.01.2020
(97) 28.11.2018
(51) **B23C 5/02** (2006.01)
B23C 5/20 (2006.01)
(96) 14.04.2008
(96) 18179101.3
(73) Taegutec. Ltd., Daegu-si 711-860, KR
(72) CHOI, Chang Hee, Dalsung-gun Daegu 711-860, KR
PARK, Chang Gyu, Dalsung-gun Daegu 711-860, KR
JUNG, Kang Sool, Dalsung-gun Daegu 711-860, KR
(54) **Fréza s vyměnitelnou řeznou vložkou**
(74) Čermák a spol., JUDr. Karel Čermák Ph.D., LL.M., Elišky Peškové 735/15, Praha 5, Smíchov, 15000
-
- (97) **EP 3406529**
(47) 20.11.2019
(97) 28.11.2018
(51) **B64F 1/315** (2006.01)
E04F 11/025 (2006.01)
(96) 22.05.2018
(96) 18173550.7
(73) Tips d.o.o., 8273 Leskovec pri Krshem, SI
(72) Sneberger, Silvo, 8250 Brezice, SI
Pustavrh, Robert, 8273 Leskovec pri Krskem, SI
Smole, Marjan, 3257 Podsreda, SI
(54) **Paralelogramové schodiště se systémem naklánění pochozích ploch pro zvětšení pracovního prostoru**
(32) 201700146
(31) 24.05.2017
(33) SI
(74) HARBER IP s.r.o., Dukelských hrdinů 567/52, Praha 7, Holešovice, 17000
-
- (97) **EP 3408033**
(47) 20.11.2019
(97) 03.08.2017
(51) **B05B 7/24** (2006.01)
B05B 7/12 (2006.01)
(96) 27.01.2017
(96) 17705030.9
(73) Gelupas GmbH, 71101 Schönaich, DE
(72) SEEBERGER, Gerhard, 71101 Schönaich, DE
(54) **Vydávací zařízení pro rozstřikování postřikovatelné tekutiny**
(32) 202016100418 U
(31) 28.01.2016

- (33) DE
(86) PCT/EP2017/051779
(87) WO 2017/129750
(74) Macek and Partners, Mgr. Jiří Macek, Sázavská 751/16, Praha 2, Vinohrady, 12000
-
- (97) **EP 3409274**
(47) 20.11.2019
(97) 05.12.2018
(51) **A61K 31/137** (2006.01)
A61P 37/00 (2006.01)
A61P 37/06 (2006.01)
A61K 31/135 (2006.01)
A61K 31/138 (2006.01)
A61K 31/661 (2006.01)
(96) 21.12.2009
(96) 18179301.9
(73) Novartis AG, 4056 Basel, CH
(72) Schmouder, Robert, East Hanover, New Jersey 07936, US
Dumortier, Thomas, 4002 Basel, CH
David, Olivier, 4002 Basel, CH
Looby, Michael, 4002 Basel, CH
(54) **Režim dávkování agonisty S1P receptoru**
(32) 139672 P, 218530 P, 246715 P
(31) 22.12.2008, 19.06.2009, 29.09.2009
(33) US, US, US
(74) ŽOVICOVÁ & ŽOVIC IP, s.r.o., Záhradnícka 36, Bratislava, 82108
-
- (97) **EP 3416575**
(47) 04.12.2019
(97) 24.08.2017
(51) **A61B 17/80** (2006.01)
A61B 17/86 (2006.01)
(96) 19.02.2016
(96) 16706788.3
(73) 4lmedical AG, 2544 Bettlach, CH
(72) FRIGG, Robert, 2544 Bettlach, CH
BURKI, Patrick, 3014 Bern, CH
FLURI, Daniel, 2544 Bettlach, CH
(54) **Zařízení na fixaci kostí**
(86) PCT/CH2016/000032
(87) WO 2017/139903
(74) Čermák a spol., JUDr. Karel Čermák Ph.D., LL.M., Elišky Peškové 735/15, Praha 5, Smíchov, 15000
-
- (97) **EP 3419598**
(47) 06.11.2019
(97) 21.09.2017
(51) **A61K 9/08** (2006.01)
A61K 47/12 (2006.01)
A61K 31/665 (2006.01)
(96) 16.03.2017
(96) 17710315.7
(73) Georgopoulos, Apostolos, 1130 Wien, AT
Schifer, Albert, 1210 Wien, AT
Rous, Wolfgang, 1140 Wien, AT
(72) Georgopoulos, Apostolos, 1130 Wien, AT
Schifer, Albert, 1210 Wien, AT
Rous, Wolfgang, 1140 Wien, AT
(54) **Formulace fosfomycinu pro parenterální podání**
(32) 16160698
(31) 16.03.2016
(33) EP
(86) PCT/EP2017/056252
(87) WO 2017/158099
(74) Vsetečka Zelený Švorčík a partneři, advokátní a patentová kancelář, JUDr. Michal Havlík, Hálkova 1406/2, Praha 2, Nové Město, 12000
Vsetečka Zelený Švorčík a partneři, advokátní a patentová kancelář, JUDr. Michal Havlík, Hálkova 1406/2, Praha 2, Nové Město, 12000
Vsetečka Zelený Švorčík a partneři, advokátní a patentová kancelář, JUDr. Michal Havlík, Hálkova 1406/2, Praha 2, Nové Město, 12000
-
- (97) **EP 3423427**
(47) 01.01.2020
(97) 08.09.2017
(51) **C07C 17/383** (2006.01)
-
- C07C 21/18** (2006.01)
C07C 21/22 (2006.01)
(96) 03.03.2017
(96) 17713724.7
(73) Arkema France, 92700 Colombes, FR
(72) BABA-AHMED, Abdelatif, 69190 Saint-Fons, FR
COLLIER, Bertrand, 69230 Saint-Genis-Laval, FR
DEUR-BERT, Dominique, 69390 Charly, FR
WENDLINGER, Laurent, 69510 Soucieu En Jarrest, FR
(54) **Azeotropní nebo téměř azeotropní kompozice obsahující trifluorpropyn**
(32) 1651833
(31) 04.03.2016
(33) FR
(86) PCT/FR2017/050475
(87) WO 2017/149255
(74) Vsetečka Zelený Švorčík a partneři, advokátní a patentová kancelář, JUDr. Michal Havlík, Hálkova 1406/2, Praha 2, Nové Město, 12000
-
- (97) **EP 3430701**
(47) 05.02.2020
(97) 21.09.2017
(51) **A47L 11/202** (2006.01)
H02J 7/00 (2006.01)
A47L 9/28 (2006.01)
(96) 14.03.2017
(96) 17713187.7
(73) Vorwerk & Co. Interholding GmbH, 42275 Wuppertal, DE
(72) CORNELIBEN, Markus, 53332 Bornheim, DE
(54) **Přístroj pro domácnost a způsob pohonu přístroje pro domácnost**
(32) 102016104956
(31) 17.03.2016
(33) DE
(86) PCT/EP2017/055916
(87) WO 2017/157891
(74) Čermák a spol., JUDr. Karel Čermák Ph.D., LL.M., Elišky Peškové 735/15, Praha 5, Smíchov, 15000
-
- (97) **EP 3447220**
(47) 11.12.2019
(97) 27.02.2019
(51) **E05B 85/10** (2014.01)
E05B 77/06 (2014.01)
(96) 23.08.2017
(96) 17187575.0
(73) U-Shin Italia S.p.A., 10044 Pianezza, IT
(72) GUERIN, Anthony, 10044 PIANEZZA, IT
OSTOVARI-FAR, Siavash, 10044 PIANEZZA, IT
ROCCI, Antonio, 10044 PIANEZZA, IT
ILARDO, Simone, 10044 PIANEZZA, IT
(54) **Zamykací systém pro dveře motorového vozidla obsahující kliku zarovnaného typu**
(74) Traplová Hakr Kubát, advokátní a patentová kancelář, Ing. Eduard Hakr, patentový zástupce, Přístavní 24, Praha 7, 17000
-
- (97) **EP 3459370**
(47) 23.10.2019
(97) 27.03.2019
(51) **A24F 1/30** (2006.01)
A24F 47/00 (2006.01)
(96) 05.06.2013
(96) 18184980.3
(73) Kaloud, Inc., Los Angeles, California 90048, US
(72) BAVAR, Reza, Los Angeles, CA 90048, US
(54) **Příslušenství k ovládání ohřívání vodní dýmky**
(32) 201213489475
(31) 06.06.2012
(33) US
(74) Vsetečka Zelený Švorčík a partneři, advokátní a patentová kancelář, JUDr. Michal Havlík, Hálkova 1406/2, Praha 2, Nové Město, 12000
-
- (97) **EP 3482643**
(47) 01.01.2020
(97) 15.05.2019
(51) **A24F 1/30** (2006.01)
A24F 1/32 (2006.01)

C09D 5/03	(2006.01)	(51) B60C 23/00	(2006.01)
C09D 5/00	(2006.01)	(96) 26.07.2018	
C08K 3/36	(2006.01)	(96) 18759429.6	
C09D 7/40	(2018.01)	(73) Trelleborg Wheel Systems Italia S.p.A., 00010 Villa Adriana - Tivoli (RM), IT	
(96) 08.11.2017		(72) MANCINELLI, Piero, 00010 VILLA ADRIANA - TIVOLI (RM), IT	
(96) 17200609.0		SANGUIN, Antero, 00010 VILLA ADRIANA - TIVOLI (RM), IT	
(73) Adler, Christoph, 45329 Essen, DE		(54) Rotační spojka a systém regulace tlaku pro pneumatiky	
Kohlwey, Lukas Ulrich, 45133 Essen, DE		(32) 201700085893	
(72) Adler, Christoph, 45329 Essen, DE		(31) 27.07.2017	
Kohlwey, Lukas Ulrich, 45133 Essen, DE		(33) IT	
(54) Vodní dýmka s povlakem		(86) PCT/IT2018/050139	
(74) Traplová Hakr Kubát, advokátní a patentová kancelář, ing. Eduard Hakr patentový zástupce, Přístavní 24, Praha 7, 17000		(87) WO 2019/021333	
(97) EP 3484731		(74) Všetečka Zelený Švorčík a partneři, advokátní a patentová kancelář, JUDr. Michal Havlík, Hájkova 1406/2, Praha 2, Nové Město, 12000	
(47) 20.11.2019			
(97) 31.01.2019			

Zveřejněné opravené překlady evropských patentových spisů

U následujících udělených evropských patentů s účinky pro Českou republiku byl majitelem předložen opravený překlad patentového spisu do českého jazyka (§35d odst. 2 zákona č. 527/1990 Sb., v platném znění).

Datem zveřejnění opraveného překladu evropského patentového spisu je datum publikace tohoto Věstníku.

(97) EP 3373582

Zveřejněné překlady pozměněného nebo omezeného znění evropských patentových spisů

U následujících udělených evropských patentů s účinky pro Českou republiku byl majitelem předložen český překlad pozměněného nebo omezeného znění evropského patentového spisu (§35f odst. 3 zákona č. 527/1990 Sb., v platném znění).

Datem zveřejnění překladu pozměněného nebo omezeného znění evropského patentového spisu je datum publikace tohoto Věstníku.

(97) EP 1740163

Evropské patenty zachované v pozměněném nebo omezeném znění

V této části jsou uvedeny evropské patenty s účinky pro Českou republiku, které byly Evropským úřadem podle článku 102 Úmluvy o udělování evropských patentů zachovány v omezeném znění podle čl. 105a - 105c EPC 2000, nebo v pozměněném znění (§ 35f zákona č. 527/1990 Sb., v platném znění).

(97)	Datum oznámení o zachování patentu	(97)	Datum oznámení o zachování patentu
EP 2242830	11.03.2020	EP 2730417	11.03.2020
EP 2346552	11.03.2020		

Evropské patenty zrušené Evropským patentovým úřadem

Následující evropské patenty udělené Evropským patentovým úřadem s účinky pro Českou republiku byly zrušeny Evropským patentovým úřadem podle článku 102 Úmluvy o udělování evropských patentů (§ 35f odst. 2 zákona č. 527/1990 Sb., v platném znění).

(97) EP 1411918 (97) EP 1466398 (97) EP 2235154

MM4A Zánik evropských patentů nezaplacením poplatků za udržování platnosti patentu

Následující evropské patenty udělené Evropským patentovým úřadem s účinky pro Českou republiku zanikly pro nezaplacení poplatků za udržování platnosti patentu (§ 22 písm. b) zákona č. 527/1990 Sb., v platném znění).

(97) EP 1298022	(97) EP 1762238	(97) EP 1924600	(97) EP 2163511
(97) EP 1442516	(97) EP 1763982	(97) EP 1933871	(97) EP 2182154
(97) EP 1443933	(97) EP 1763983	(97) EP 1941229	(97) EP 2185343
(97) EP 1512518	(97) EP 1767818	(97) EP 2029317	(97) EP 2188154
(97) EP 1512582	(97) EP 1768329	(97) EP 2061917	(97) EP 2195198
(97) EP 1512595	(97) EP 1769798	(97) EP 2064439	(97) EP 2292456
(97) EP 1514717	(97) EP 1786733	(97) EP 2072945	(97) EP 2323633
(97) EP 1514768	(97) EP 1800271	(97) EP 2074248	(97) EP 2323894
(97) EP 1514769	(97) EP 1806359	(97) EP 2099991	(97) EP 2326770
(97) EP 1575690	(97) EP 1908655	(97) EP 2161374	(97) EP 2334778

(97) EP 2338218	(97) EP 2574815	(97) EP 2753521	(97) EP 2997863
(97) EP 2346640	(97) EP 2574817	(97) EP 2753609	(97) EP 3023777
(97) EP 2391299	(97) EP 2614039	(97) EP 2753767	(97) EP 3041342
(97) EP 2425814	(97) EP 2616930	(97) EP 2756120	(97) EP 3041392
(97) EP 2428133	(97) EP 2619430	(97) EP 2763944	(97) EP 3041468
(97) EP 2434173	(97) EP 2706819	(97) EP 2842689	(97) EP 3041828
(97) EP 2447283	(97) EP 2708298	(97) EP 2892702	(97) EP 3041908
(97) EP 2480921	(97) EP 2708427	(97) EP 2892961	(97) EP 3043981
(97) EP 2574580	(97) EP 2750851	(97) EP 2894162	(97) EP 3191342
(97) EP 2574581	(97) EP 2753167	(97) EP 2900254	(97) EP 3194254
(97) EP 2574813	(97) EP 2753410	(97) EP 2912250	
(97) EP 2574814	(97) EP 2753519	(97) EP 2960253	

PD4A

Převod práv a ostatní změny majitelů evropských patentů

(97) EP 1539673	(97) EP 2683245
(73) Chiral Quest (Suzhou) Co. Ltd, Suzhou Industrial Park, Suzhou, Jiangsu Province, 215123, CN	(73) Tonix Pharma Holdings Limited, Hamilton HM 10, BM
(97) EP 1852415	(97) EP 2689743
(73) Chiral Quest (Suzhou) Co. Ltd, Suzhou Industrial Park, Suzhou, Jiangsu Province, 215123, CN	(73) WANG, Je-Won, Yuseong-gu, Daejeon 305-500, KR
(97) EP 2005835	(97) EP 3088353
(73) Kraft Foods Schweiz Holding GmbH, 6300 Zug, CH	(73) Bilix Co., Ltd., Seoul 06241, KR
(97) EP 2032531	(97) EP 3183173
(73) Secura Bio, Inc., Henderson, 89014, NV, US	(73) Kraft Foods Schweiz Holding GmbH, 6300 Zug, CH
(97) EP 2032533	(97) EP 3331910
(73) Secura Bio, Inc., Henderson, 89014, NV, US	(73) EngMab Sàrl, 2017 Boudry, CH
(97) EP 2183753	(97) EP 3341262
(73) Tesla Engineering Limited, West Sussex, RH20 3EA, GB	(73) thyssenkrupp Presta AG, 9492 Eschen, LI
(97) EP 2360099	(97) EP 3346610
(73) Kraft Foods Schweiz Holding GmbH, 6300 Zug, CH	(73) Sonovum GmbH, 041 03 Leipzig, DE
(97) EP 2628233	(97) EP 3411537
(73) Koninklijke Philips N.V., 5858 AG Eindhoven, NL	(73) Prolyte B.V., 9351 PA Leek, NL
	(97) EP 3506872
	(73) Sisteks d.o.o., 1000 Ljubljana, SI

FG1K

Zapsané užité vzory - přehled podle čísel zápisu

V období uzávěrky tohoto čísla Věstníku zapsal Úřad průmyslového vlastnictví tyto užité vzory.

(11)	(51)		(11)	(51)		(11)	(51)	
33857	D 01 H 1/02	(2006.01)	33864	E 04 H 7/18	(2006.01)	33871	A 01 J 15/28	(2006.01)
33858	H 04 L 12/26	(2006.01)	33865	C 09 K 11/08	(2006.01)	33872	G 04 F 5/00	(2006.01)
33859	G 01 H 9/00	(2006.01)	33866	A 61 B 5/00	(2006.01)	33873	E 04 B 2/74	(2006.01)
33860	B 63 B 34/30	(2020.01)	33867	A 63 H 1/10	(2006.01)	33874	B 65 D 83/00	(2006.01)
33861	G 01 T 3/00	(2006.01)	33868	E 04 C 1/40	(2006.01)	33875	C 04 B 28/02	(2006.01)
33862	G 01 T 3/00	(2006.01)	33869	G 06 Q 50/12	(2012.01)	33876	E 04 G 13/02	(2006.01)
33863	G 01 J 5/10	(2006.01)	33870	A 47 K 13/12	(2006.01)			

FG1K

Zapsané užité vzory - řazené podle MPT

(51)	A01J 15/28	(2006.01)	(47)	13.03.2020
(11)	33871		(73)	TEPfactor Praha s.r.o., Praha 4, Kunratice, CZ
(21)	2020-37171		(54)	Plavidlo
(22)	27.01.2020		(74)	Bugan Legal s.r.o. advokáti, JUDr. Ing. Bystrík Bugan, Hradčanské nám. 61/11, Praha 1, 11800
(47)	17.03.2020			
(73)	B e H o spol. s r. o., Krucemburk, CZ			
(72)	Benc Pavel Ing., Krucemburk, CZ			
(54)	Pohon hnětačů zmáselňovače			
(74)	Ing. Radmila Baumová, nám. Republiky 75/2, Žďár nad Sázavou, Žďár nad Sázavou 1, 59101			
<hr/>				
(51)	A47K 13/12	(2006.01)	(51)	B65D 83/00
(11)	33870			A45D 40/00
(21)	2020-37160		(11)	33874
(22)	23.01.2020		(21)	2020-37180
(47)	17.03.2020		(22)	28.01.2020
(73)	5RK s.r.o., České Budějovice, České Budějovice 7, CZ		(47)	17.03.2020
(72)	Peterka Daniel Ing., České Budějovice, České Budějovice 7, CZ		(73)	Galatik Jan, Milotice, CZ
(54)	Závěs sedátka toalety		(72)	Galatik Jan, Milotice, CZ
(74)	KOREJZOVA LEGAL v.o.s., JUDr. Petra Sauvage de Brantes, Korunní 810/104, Praha 10, Vinohrady, 10100		(54)	Dávkovací obal na přípravky krémovité a pastovité konzistence
			(74)	Ing. Jan Görig, Korábová 98, Fryšták, Horní Ves, 76316
<hr/>				
(51)	A61B 5/00	(2006.01)	(51)	C04B 28/02
	G08B 25/10	(2006.01)		C04B 14/04
(11)	33866			C04B 14/38
(21)	2019-37102		(11)	33875
(22)	31.12.2019		(21)	2020-37220
(47)	17.03.2020		(22)	06.02.2020
(73)	České vysoké učení technické v Praze, Praha 6, Dejvice, CZ		(47)	17.03.2020
(72)	Hána Karel doc. Ing., Ph.D., Praha 10, Vršovice, CZ		(73)	Svoboda Libor Ing., Jičín, CZ
	Kašpar Jan Ing., Jičín, Valdické Předměstí, CZ		(72)	Svoboda Libor Ing., Jičín, CZ
	Mužik Jan Ing., Praha 10, Strašnice, CZ		(54)	Omítková směs
	Smrčka Pavel Ing., Ph.D., Praha 6, Střešovice, CZ		(74)	Jan Brykner, patentový zástupce, Resslova 741, Hradec Králové, 50002
(54)	Bezpečnostní monitorovací systém zejména pro seniory			
(74)	MACHU IP patentová kancelář, Mgr. Matěj Machů Ph.D., Václavské náměstí 804/58, Praha 1, Nové Město, 11000		(51)	C09K 11/08
				B32B 33/00
				G09F 13/20
(51)	A63H 1/10	(2006.01)	(11)	33865
	B43K 29/00	(2006.01)	(21)	2019-37081
	B44D 3/22	(2006.01)	(22)	28.12.2019
(11)	33867		(47)	17.03.2020
(21)	2020-37105		(73)	EternaLight s.r.o., Návší, CZ
(22)	03.01.2020		(54)	Fotoluminiscenční prvek
(47)	17.03.2020		(74)	Silesia Patent, s.r.o., Soukromá 261, Václavovice, 73934
(73)	Pacalajová Ludmila Mg.A., Brandýs nad Orlicí, CZ			
(72)	Pacalajová Ludmila Mg.A., Brandýs nad Orlicí, CZ			
(54)	Kreslicí káča			
<hr/>				
(51)	B63B 34/30	(2020.01)	(51)	D01H 1/02
	B63B 34/00	(2020.01)		D01H 1/36
(11)	33860			D01H 7/16
(21)	2019-36591			B65H 67/04
(22)	04.09.2019		(11)	33857
			(21)	2020-37284
			(22)	31.01.2018
			(47)	11.03.2020
			(73)	Rieter CZ s.r.o., Ústí nad Orlicí, CZ
			(72)	Moravec Milan Ing., Ústí nad Orlicí, Hylváty, CZ
				Brožek Tomáš Ing., Ústí nad Orlicí, CZ
			(54)	Zařízení pro manipulaci s cívkou a obslužné zařízení prstencového spřádacího stroje

(74) Ing. Dobroslav Musil, patentová kancelář, Ing. Dobroslav Musil,
Zábrdovická 801/11, Brno, Zábřovice, 61500

(51) **E04B 2/74** (2006.01)
E04B 2/82 (2006.01)
(11) 33873
(21) **2020-37177**
(22) 28.01.2020
(47) 17.03.2020
(73) WOODYGLASS s.r.o., Brno, Slatina, CZ
(72) Přibílik Tomáš, Brankovice, CZ
Lucký Jan Ing., Rousínov, CZ
(54) **Podlahový profil pro dělicí prosklené interiérové příčky a interiérová
příčka jej obsahující**
(74) Kania, Sedlak, Smola, s.r.o., Mendlovo náměstí 907/1a, Brno, Staré Brno,
60300

(51) **E04C 1/40** (2006.01)
E04C 1/41 (2006.01)
E04B 1/80 (2006.01)
(11) 33868
(21) **2020-37133**
(22) 15.01.2020
(47) 17.03.2020
(73) Brudný Martin, Hrádek, CZ
(72) Brudný Martin, Hrádek, CZ
(54) **Izolační deska se zámkem**
(74) Advokátní kancelář Kadlubiec, Starzyk a partneři, s.r.o., Mgr. Ondřej
Kadlubiec, advokát, Husova 401, Třinec, Staré Město, 73961

(51) **E04G 13/02** (2006.01)
E01D 19/02 (2006.01)
(11) 33876
(21) **2020-37234**
(22) 10.02.2020
(47) 17.03.2020
(73) KŠ PREFA s.r.o., Praha 5, Košíře, CZ
České vysoké učení technické v Praze, Praha 6, Dejvice, CZ
PONTEX, spol. s r.o., Praha 4, Braník, CZ
(72) Marek Jan Ing., Praha 7, Holešovice, CZ
Smrt Lukáš, Klášterec nad Ohří, Miřetice u Klášterce nad Ohří, CZ
Čítek David Ing., Praha 5, Hlubočepy, CZ
Kolísko Jiří doc. Ing., Ph.D., Praha 6, Břevnov, CZ
Komanec Jan Ing., Hřebeč, CZ
(54) **Ztracené bednění pro betonový mostní pilíř a mostní pilíř**
(74) Rott, Růžička & Guttman a spol., Vyskočilova 1566, Praha 4, Michle,
14000

(51) **E04H 7/18** (2006.01)
(11) 33864
(21) **2019-37028**
(22) 17.12.2019
(47) 17.03.2020
(32) 21.12.2018
(31) PL127926U
(33) PL
(73) Hąc Bartłomiej, Poręba 42-480, PL
(72) Hąc Bartłomiej, Poręba 42-480, PL
(54) **Železobetonová nádrž na tekutý odpad**
(74) Ing. Pavel Nádvořník s.r.o., Klínová 620/1, Ostrava, Hulváky, 70900

(51) **G01H 9/00** (2006.01)
H04R 23/00 (2006.01)
(11) 33859
(21) **2019-37074**
(22) 27.12.2019
(47) 12.03.2020
(73) Vysoké učení technické v Brně, Brno, Veverí, CZ
(72) Novotný Vít doc. Ing., Ph.D., Brno, Medlánky, CZ
Sysel Petr doc. Ing., Ph.D., Vřesovice, CZ
(54) **Škálovatelný distribuovaný senzorický systém pro snímání
mechanických vibrací**
(74) Kania, Sedlak, Smola, s.r.o., Mendlovo náměstí 907/1a, Brno, Staré Brno,
60300

(51) **G01J 5/10** (2006.01)

G01J 5/58 (2006.01)
G01J 5/52 (2006.01)
H01L 27/16 (2006.01)

(11) 33863
(21) **2019-37008**
(22) 12.12.2019
(47) 17.03.2020
(73) Vysoké učení technické v Brně, Brno, Veverí, CZ
(72) Neužil Pavel prof. Dr. Ing., DSc., Praha 4, Krč, CZ
Pekárek Jan doc. Ing., Ph.D., Brno, Žabovřesky, CZ
Prokop Roman Ing., Ph.D., Velké Meziříčí, CZ
Hubálek Jaromír doc. Ing., Ph.D., Brno, Štýřice, CZ
(54) **Optický snímací modul s hyperspektrálním rozsahem detekce
optického záření**
(74) Ing. Dobroslav Musil, patentová kancelář, Ing. Dobroslav Musil,
Zábrdovická 801/11, Brno, Zábřovice, 61500

(51) **G01T 3/00** (2006.01)
(11) 33861
(21) **2019-36987**
(22) 09.12.2019
(47) 17.03.2020
(73) Vysoké učení technické v Brně, Brno, Veverí, CZ
(72) Katovský Karel Ing., Ph.D., Třebíč, Týn, CZ
Král Dušan Ing., Brno, Královo Pole, CZ
Varmuža Jan Ing., Brno, Bystřice, CZ
Zeman Miroslav, Vamberk, CZ
(54) **Detekční sada pro analýzu neutronového spektra**
(74) Kania, Sedlak, Smola, s.r.o., Mendlovo náměstí 907/1a, Brno, Staré Brno,
60300

(51) **G01T 3/00** (2006.01)
(11) 33862
(21) **2019-36988**
(22) 09.12.2019
(47) 17.03.2020
(73) Vysoké učení technické v Brně, Brno, Veverí, CZ
(72) Král Dušan Ing., Brno, Královo Pole, CZ
Zeman Miroslav, Vamberk, CZ
Melyan Elmira, Brno, Žebětín, CZ
Varmuža Jan Ing., Brno, Bystřice, CZ
Katovský Karel Ing., Ph.D., Třebíč, Týn, CZ
(54) **Detekční sady pro analýzu neutronového spektra**
(74) Kania, Sedlak, Smola, s.r.o., ing Tomáš Benda, Mendlovo náměstí 907/1a,
Brno, Staré Brno, 60300

(51) **G04F 5/00** (2006.01)
G04R 20/00 (2013.01)
G04B 47/00 (2006.01)

(11) 33872
(21) **2020-37175**
(22) 28.01.2020
(47) 17.03.2020
(73) Matějka Zdeněk Ing., ml., Roztoky, CZ
(72) Matějka Zdeněk Ing., ml., Roztoky, CZ
(54) **Časoměrné zařízení**

(51) **G06Q 50/12** (2012.01)
G07C 9/00 (2020.01)

(11) 33869
(21) **2020-37151**
(22) 21.01.2020
(47) 17.03.2020
(73) Jelínek Lubomír, Brno, Bystřice, CZ
(72) Jelínek Lubomír, Brno, Bystřice, CZ
(54) **Recepční systém**
(74) PatentCentrum Sedlák & Partners s.r.o., Okružní 2824, České Budějovice,
České Budějovice 3, 37001

(51) **H04L 12/26** (2006.01)

(11) 33858
(21) **2020-37170**
(22) 27.01.2020
(47) 11.03.2020
(73) České vysoké učení technické v Praze, Praha 6, Dejvice, CZ
(72) Šimák Boris Prof. Ing., CSc., Praha 5, CZ

Poupa Michal Ing., Cheb, CZ
(54) **Demonstrátor internetu**

(74) JUDr. Aleš Zábrš, advokát, Na Beránce 57/2, Praha 6, Dejvice, 16000

Seznam majitelů zapsaných užitéch vzorů

(73)	(11)	(51)	(73)	(11)	(51)
B e H o spol. s r. o., Krucemburk, CZ	33871	<i>A 01 J 15/28</i>	Vysoké učení technické v Brně, Brno, Veveří, CZ	33861	<i>G 01 T 3/00</i>
České vysoké učení technické v Praze, Praha 6, Dejvice, CZ	33858	<i>H 04 L 12/26</i>	Vysoké učení technické v Brně, Brno, Veveří, CZ	33862	<i>G 01 T 3/00</i>
České vysoké učení technické v Praze, Praha 6, Dejvice, CZ	33866	<i>A 61 B 5/00</i>	Vysoké učení technické v Brně, Brno, Veveří, CZ	33863	<i>G 01 J 5/10</i>
České vysoké učení technické v Praze, Praha 6, Dejvice, CZ	33876	<i>E 04 G 13/02</i>	WOODYGLASS s.r.o., Brno, Slatina, CZ	33873	<i>E 04 B 2/74</i>
EternaLight s.r.o., Návší, CZ	33865	<i>C 09 K 11/08</i>	5RK s.r.o., České Budějovice, České Budějovice 7, CZ	33870	<i>A 47 K 13/12</i>
KŠ PREFA s.r.o., Praha 5, Košíře, CZ	33876	<i>E 04 G 13/02</i>	Brudný Martin, Hrádek, CZ	33868	<i>E 04 C 1/40</i>
PONTEX, spol. s r.o., Praha 4, Braník, CZ	33876	<i>E 04 G 13/02</i>	Galatik Jan, Milotice, CZ	33874	<i>B 65 D 83/00</i>
Rieter CZ s.r.o., Ústí nad Orlicí, CZ	33857	<i>D 01 H 1/02</i>	Hąc Bartłomiej, Poręba 42-480, PL	33864	<i>E 04 H 7/18</i>
TEPfactor Praha s.r.o., Praha 4, Kunratice, CZ	33860	<i>B 63 B 34/30</i>	Jelínek Lubomír, Brno, Bystre, CZ	33869	<i>G 06 Q 50/12</i>
Vysoké učení technické v Brně, Brno, Veveří, CZ	33859	<i>G 01 H 9/00</i>	Matějka Zdeněk Ing., ml., Roztoky, CZ	33872	<i>G 04 F 5/00</i>
			Pacalajová Ludmila Mg.A., Brandýs nad Orlicí, CZ	33867	<i>A 63 H 1/10</i>
			Svoboda Libor Ing., Jičín, CZ	33875	<i>C 04 B 28/02</i>

FG4Q

Zapsané průmyslové vzory - přehled podle čísel zápisu

V období uzávěrky tohoto čísla Věstníku zapsal Úřad průmyslového vlastnictví tyto průmyslové vzory:

(11)	(51)	(11)	(51)	(11)	(51)
37513	09-03	37517	25-02	37521	15-99
37514	07-01, 11-02	37518	21-01	37522	11-01
37515	08-08	37519	10-01		
37516	08-10	37520	06-09		

FG4Q

Zapsané průmyslové vzory - přehled podle tříd

(51)	06-09	(51)	07-01, 11-02
(11)	37520	(11)	37514
(21)	2019-41394	(21)	2018-41249
(22)	15.02.2019	(22)	07.08.2018
(15)	11.03.2020	(15)	11.03.2020
(54)	Polštář	(54)	Váza, mísa, karafa, odlivka
(28)	1	(28)	4
(73)	Matušková Linda PhDr., Ph.D., Kroměříž, CZ	(73)	Crystal BOHEMIA, a.s., Poděbrady, CZ
(72)	Matušková Linda PhDr., Ph.D., Kroměříž, CZ	(72)	Seifit Jaroslav Ing., Poděbrady, CZ



1.1



1.2



1.3



1.1



1.2

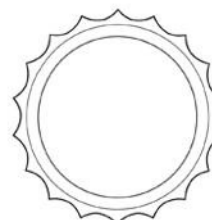

1.3

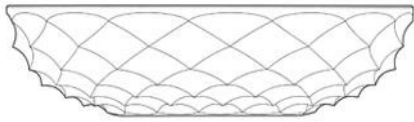

2.1

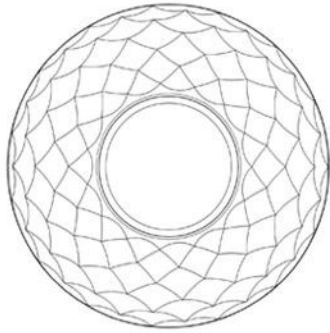

2.2

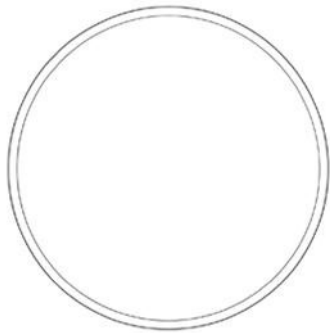

2.3



3.1

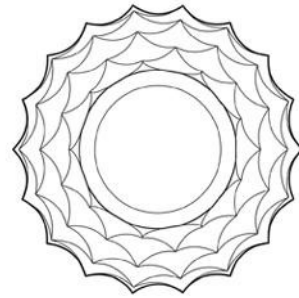

3.2

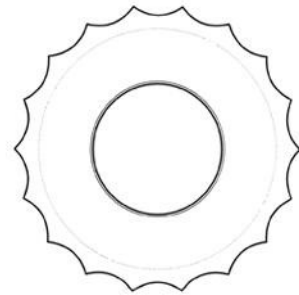

3.3

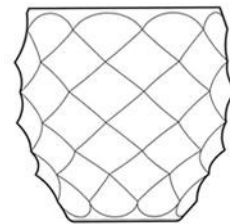

4.1

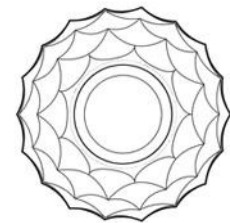

4.2

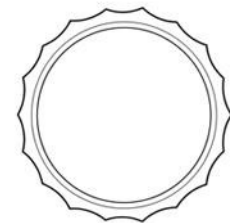

4.3

- (51) **08-08**
(11) 37515
(21) 2018-41309
(22) 01.11.2018
(15) 11.03.2020
(54) **Kovové spojovací prvky**
(28) 2
(73) TAMADEx spol. s r.o., Hronov, CZ
(72) Bittner Klaus, Hronov, CZ
(74) Mgr. David Müller, Filipova 2016/6, Praha 4, Chodov, 14800



1.1



1.2



1.3



1.4



1.5



1.6



2.1



2.2



2.3



2.4



2.5

- (51) **08-10**
(11) 37516
(21) 2018-41313
(22) 08.11.2018
(15) 11.03.2020
(54) **Stojan na jízdní kola**
(28) 2
(73) Padrnos Jan Ing., Třebíč, Vnitřní Město, CZ
(72) Padrnos Jan Ing., Třebíč, Vnitřní Město, CZ
(74) PatentEnter s.r.o., Koliště 1965/13a, Brno, Černá Pole, 60200



1.1

(51) 09-03
(11) 37513
(21) 2018-41179
(22) 09.04.2018
(15) 11.03.2020
(54) **Nosič na lahve**
(28) 1
(73) Dostál Dušan, Praha 10, CZ
(72) Dostál Dušan, Praha 10, CZ



1.2



1.3



2.1



2.2



2.3



1.1



1.2



1.3

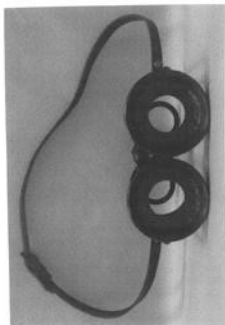

1.4



1.5

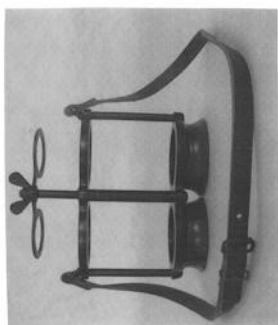

1.6

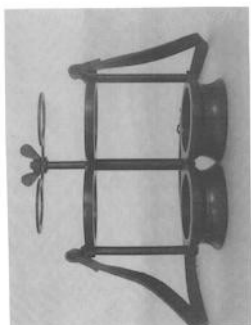

1.7

- (51) **10-01**
(11) 37519
(21) 2019-41379
(22) 18.01.2019
(15) 11.03.2020
(54) **Časovací zařízení**
(28) 1
(73) Kocáb Tomáš, Lesní Hluboké, CZ
(72) Kocáb Tomáš, Lesní Hluboké, CZ
(74) Mgr. Kateřina Vaňková patentový zástupce, Nerudova 1095/24, Kuřim, 66434



1.1



1.2



1.3



1.4

- (51) **11-01**
(11) 37522
(21) 2019-41484
(22) 04.07.2019
(15) 11.03.2020
(54) **Korálový náhrdelník a náramek**
(28) 4
(73) Dvořáková Zuzana, Karlštejn, CZ
(72) Dvořáková Zuzana, Karlštejn, CZ



1.1



1.2



2.1



2.2



3.1



3.2



4.1



4.2

(51) **15-99**

(11) 37521

(21) 2019-41473

(22) 01.07.2019

(15) 11.03.2020

(54) **Brzda dynamického toku**

(28) 1

(73) Vysoká škola báňská - Technická univerzita Ostrava, Ostrava, Poruba, CZ

(72) Gelnar Daniel Ing., Ph.D., Ostrava, Poruba, CZ

Žurovec David Ing., Ph.D., Hukvaldy, CZ

Zegzulka Jiří prof. Ing., CSc., Ludgeřovice, CZ

Nečas Jan doc. Ing., Ph.D., Frýdlant nad Ostravicí, CZ

Rozbroj Jiří Ing., Ph.D., Zlaté Hory, CZ



1.1

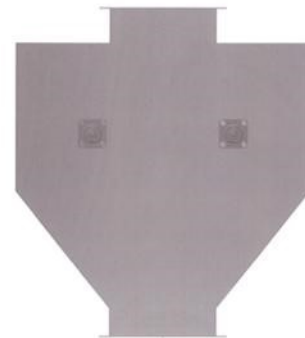

1.2

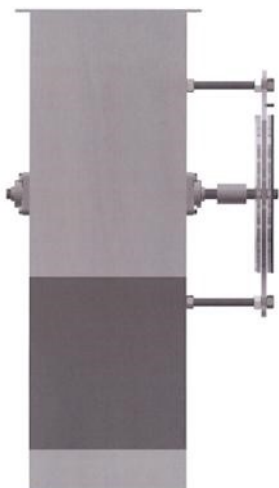

1.3



1.4

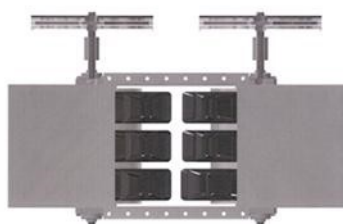

1.5

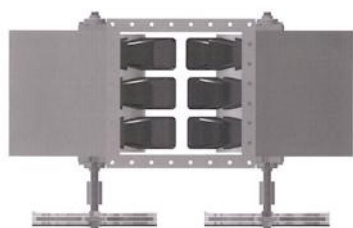

1.6

- (51) **21-01**
(11) 37518
(21) 2018-41324
(22) 22.11.2018
(15) 11.03.2020
(54) **Dětský domeček**
(28) 2
(73) Polák František, Kamenná, CZ
(72) Polák František, Kamenná, CZ
(74) Patentová a známková kancelář, ing. Jaromír Příkryl, Včelín 1161, Hulín, 76824



1.1



1.2



1.3



1.4



1.5



2.5



2.1



2.2



2.3



2.4

-
- (51) **25-02**
(11) 37517
(21) 2018-41314
(22) 08.11.2018
(15) 11.03.2020
(54) **Ochranná mříž ke stromům**
(28) 6
(73) Padrnos Jan Ing., Třebíč, Vnitřní Město, CZ
(72) Padrnos Jan Ing., Třebíč, Vnitřní Město, CZ
(74) PatentEnter s.r.o., Koliště 1965/13a, Brno, Černá Pole, 60200



1.1



1.2

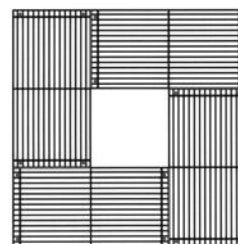

1.3



2.1

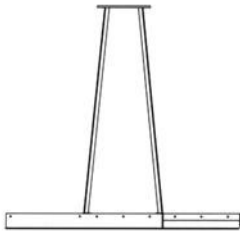

2.2

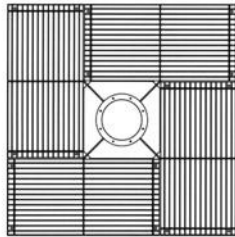

2.3

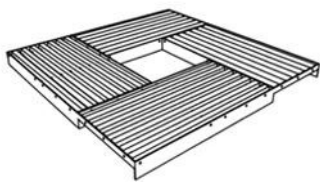

3.1



3.2

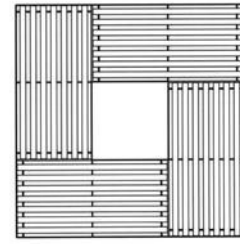

3.3

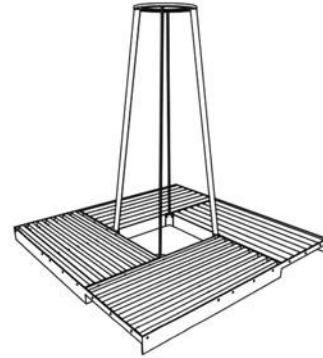

4.1

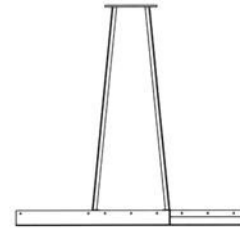

4.2

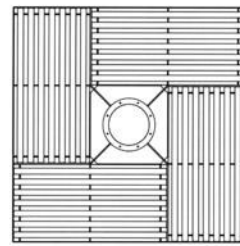

4.3



5.1

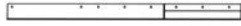

5.2

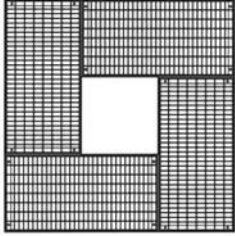

5.3



6.1

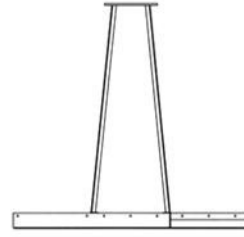

6.2

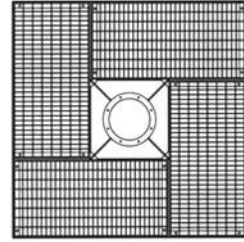

6.3

Seznam vlastníků zapsaných průmyslových vzorů

(73)	(11)	(51)	(73)	(11)	(51)
Crystal BOHEMIA, a.s., Poděbrady, CZ	37514	07-01	Padmos Jan Ing., Třebíč, Vnitřní Město, CZ	37516	08-10
Dostál Dušan, Praha 10, CZ	37513	09-03	Padmos Jan Ing., Třebíč, Vnitřní Město, CZ	37517	25-02
Dvořáková Zuzana, Karlštejn, CZ	37522	11-01	Polák František, Kamenná, CZ	37518	21-01
Kocáb Tomáš, Lesní Hluboké, CZ	37519	10-01	TAMADEx spol. s r.o., Hronov, CZ	37515	08-08
Matušková Linda PhDr., Ph.D., Kroměříž, CZ	37520	06-09			
Vysoká škola báňská - Technická univerzita Ostrava, Ostrava, Poruba, CZ	37521	15-99			

Úřední rozhodnutí a oznámení

MK4A, MK4F

Zánik patentů a autorských osvědčení uplynutím doby platnosti

(11)	(21)	Int.Cl/(51)	(11)	(21)	Int.Cl/(51)
294520	2000-985	8/B60R 19/02	300507	2001-3295	8/H04Q 7/22
296531	2000-917	8/B29C 65/06	300916	2001-3417	8/H01F 27/14
298636	2001-3398	8/A01N 25/02	303653	2001-3380	8/A61K 39/385
299981	2001-3109	8/A61J 3/00	303704	2001-3362	8/C07K 16/24

MM4A, MM4F

Zániky patentů a autorských osvědčení pro nezaplacení udržovacích poplatků

(11)	(21)	Int.Cl/(51)	(11)	(21)	Int.Cl/(51)
298985	2003-661	8/F16L 37/38	304250	2010-647	8/C01G 51/00
299779	2007-596	8/A61K 9/20	304395	2003-575	8/A61L 2/00
301118	2006-550	8/C08J 11/04	304602	2009-584	8/C07D 333/16
301138	2003-607	8/D21H 19/40	304703	2012-604	8/C03B 5/027
302236	2000-3226	8/D05B 27/06	304794	2013-672	8/G01F 1/68
302842	2002-2857	8/A61K 31/5375	305280	2013-637	8/H04R 1/02
302850	2007-588	8/C01B 3/56	305432	2012-605	8/C03B 5/027
302859	2000-3116	8/B65B 43/42	306215	2015-596	8/A47G 19/06
302959	2010-667	8/B65G 47/91	306254	2015-585	8/C07K 5/04
303039	2010-650	8/G06T 5/00	306687	2012-600	8/E21C 41/18
303053	2010-669	8/A01N 59/20	306975	2014-578	8/B61F 3/12
303231	2011-526	8/A61M 5/00	307560	2017-475	8/B23C 3/32
303466	2011-527	8/A61M 5/00	307660	2017-488	8/A61K 36/00
304150	2012-575	8/E03F 1/00	307661	2017-489	8/A61K 36/28

MK1K

Zániky užitných vzorů uplynutím doby platnosti

(11)	(21)	(51)	(11)	(21)	(51)
20774	2010-22400	F16K 17/06	24804	2012-26624	A61F 7/02
20825	2010-22420	A01K 59/00	28713	2015-31478	G01M 17/08
20858	2010-22411	B61D 17/12	28753	2015-31482	A63B 43/00
20873	2010-22407	C09D 5/33	28835	2015-31480	G08G 1/14
20933	2010-22422	A61B 5/04	29021	2015-31475	G01S 13/90
21049	2010-22415	E02F 9/16	29201	2015-31484	F24F 5/00
21451	2010-22421	E03F 5/04	29415	2015-31476	C07F 1/08

MK4Q

Zániky práva ze zapsaných průmyslových vzorů uplynutím doby ochrany

(11)	(21)	Int.Cl/(51)	(11)	(21)	Int.Cl/(51)
32727	2004-35500	8/06-13	36452	2014-40006	10/11-01
34690	2009-37870	10/25-01	36456	2014-40007	10/09-03
36433	2014-40002	10/11-02	36618	2014-39990	10/25-01

Zápisy licenčních smluv do patentového rejstříku pro nabyvatele

(11) 304318
(73) DEKONTA, a.s., Dřetovice, CZ
Nabyvatel: VODNI ZDROJE, a.s., Jindřicha Plachty 535/16, Praha 5,
Smíchov, 15000, CZ
Druh licence: výlučná
Datum uzavření smlouvy: 31.10.2019
Datum zápisu smlouvy: 13.03.2020

(11) 305509
(73) DEKONTA, a.s., Dřetovice, CZ
Nabyvatel: VODNI ZDROJE, a.s., Jindřicha Plachty 535/16, Praha 5,
Smíchov, 15000, CZ
Druh licence: výlučná
Datum uzavření smlouvy: 31.10.2019
Datum zápisu smlouvy: 13.03.2020

ND4Q

První obnovy doby ochrany průmyslových vzorů

(51) 20-03
(11) 36473
(21) 2015-40244
(22) 10.04.2015
(54) Figurka

(51) 05-05
(11) 36482
(21) 2015-40230
(22) 24.03.2015
(54) Látka

ND4Q

Druhé obnovy doby ochrany průmyslových vzorů

(51) 02-02
(11) 35000
(21) 2010-38365
(22) 17.09.2010
(54) Pracovní oděvy

(51) 02-04
(11) 35133
(21) 2010-38358
(22) 14.09.2010
(54) Dětská domácí obuv

PD4A

Převod práv a ostatní změny majitelů patentů

(11) 302707
(21) 2003-573
(73) Secura Bio, Inc., Henderson, 89014, NV, US

(11) 304318
(21) 2013-54
(73) DEKONTA, a.s., Dřetovice, CZ

(11) 305509
(21) 2014-737
(73) DEKONTA, a.s., Dřetovice, CZ

(11) 307136
(21) 2016-440
(73) DEKONTA, a.s., Dřetovice, CZ
Jihočeská univerzita v Českých Budějovicích, České Budějovice, České
Budějovice 2, CZ
Ústav makromolekulární chemie AV ČR, v. v. i., Praha 6, Břevnov, CZ

(11) 308112
(21) 2019-141
(73) SWEETCAKES s.r.o., Praha 2, Vinohrady, CZ

Převod práv u dodatkových ochranných osvědčení

(11) 302707/440
(21) 2015-440
(73) Secura Bio, Inc., Henderson, 89014, NV, US

PD1K

Převod práv a ostatní změny majitelů užitných vzorů

(11) 29518
(21) 2016-32255
(73) Wipac Czech a.s., Ostrava, Moravská Ostrava, CZ

(11) 29518
(21) 2016-32255
(73) Magna Lighting Czech s.r.o., Ostrava, Moravská Ostrava, CZ

(11) 29518
(21) 2016-32255
(73) Wipac Czech s.r.o., Ostrava, Moravská Ostrava, CZ

PD4Q

Převod práv a ostatní změny vlastníků průmyslových vzorů

- (11) 36473
- (21) 2015-40244
- (73) Albert Česká republika, s.r.o., Praha 5, Jinonice, CZ

MC4A, MC4F

Zrušení patentů a autorských osvědčení

Zrušení působí od počátku platnosti patentu

- (11) 303898
- (21) 2001-526
- (22) 11.08.1999
- (54) Rituximab jako léčivo pro udržovací terapii

Zamítnuté a částečně zamítnuté přihlášky ochranných známek před zveřejněním

Kapitola obsahuje údaje o rozhodnutích o přihláškách ochranných známek, u kterých byly na základě provedeného věcného průzkumu shledány Úřadem důvody pro zamítnutí přihlášky ochranné známky podle ustanovení § 4 nebo 6 zákona č. 441/2003 Sb. Na základě toho Úřad vydal rozhodnutí o zamítnutí přihlášky podle ustanovení § 22 zákona č. 441/2003 Sb., a to pro celý seznam výrobků a služeb nebo pro jeho část. Údaje o výsledku rozhodnutí (zamítnutí přihlášky, částečné zamítnutí přihlášky) jsou uvedeny jako datum právní moci rozhodnutí/výsledek rozhodnutí.

(210) **O-549663**

(540)

NEBALENO

05.03.2020/NABYTÍ P.M. - ZAMÍTNUTÍ PŘIHLÁŠKY

(210) **O-559106**

(540)

MASTERLEASE

01.03.2020/NABYTÍ P.M. - ZAMÍTNUTÍ PŘIHLÁŠKY

(210) **O-554466**

(540)

Pomáháme lidem s atopickým ekzémem

28.02.2020/NABYTÍ P.M. - ZAMÍTNUTÍ PŘIHLÁŠKY

Přehled zveřejněných přihlášek ochranných známek

Přihlášky ochranných známek, které byly na základě výsledků formálního a věcného průzkumu provedeného Úřadem shledány schopné zápisu do rejstříku ochranných známek, jsou obsaženy v této kapitole. Důležitou právní skutečností je, že zveřejněním přihlášky ochranné známky v této kapitole Věstníku (§ 23 zákona č. 441/2003 Sb.) začíná běžet zákonná tříměsíční lhůta pro podání námitek podle ustanovení § 25 zákona č. 441/2003 Sb.

Číselný přehled (210)											
O-557174	O-557204	O-557205	O-557851	O-557908	O-558496	O-558950	O-558976	O-559295	O-559496	O-559751	O-559752
O-559758	O-559834	O-559864	O-559881	O-559942	O-559943	O-559944	O-559953	O-559985	O-560060	O-560158	O-560185
O-560202	O-560242	O-560267	O-560305	O-560316	O-560353	O-560356	O-560402	O-560412	O-560486	O-560529	O-560530
O-560658	O-560661	O-560662	O-560677	O-560678	O-560679	O-560680	O-560681	O-560682	O-560799	O-560861	O-560862
O-561032	O-561034	O-561036	O-561055	O-561084	O-561086	O-561087	O-561088	O-561095	O-561151	O-561152	O-561166
O-561169	O-561187	O-561212	O-561270	O-561271	O-561278	O-561279	O-561297	O-561300	O-561332	O-561333	O-561355
O-561397	O-561398	O-561405	O-561412	O-561417	O-561433	O-561437	O-561438	O-561450	O-561470	O-561471	O-561478
O-561493	O-561521	O-561522	O-561523	O-561524	O-561540	O-561541	O-561549	O-561551	O-561560	O-561570	O-561599
O-561600	O-561605	O-561612	O-561616	O-561617	O-561624	O-561634	O-561636	O-561637	O-561641	O-561644	O-561645
O-561652	O-561653	O-561661	O-561662	O-561666	O-561672	O-561691	O-561692	O-561693	O-561694	O-561696	O-561700
O-561701	O-561740	O-561742	O-561743	O-561745	O-561764	O-561768	O-561805	O-561829	O-561832	O-561849	O-561861
O-561874	O-561879	O-561880	O-561885	O-561886	O-561887	O-561888	O-561890	O-561893	O-561894	O-561895	O-561896
O-561897	O-561901	O-561902	O-561905	O-561922	O-561933	O-561974	O-562029	O-562035	O-562038	O-562041	O-562042
O-562043	O-562048	O-562057	O-562065	O-562071	O-562079	O-562081	O-562083	O-562084	O-562086	O-562087	O-562089
O-562093	O-562094	O-562096	O-562113	O-562114	O-562119	O-562242					

Zveřejněné přihlášky ochranných známek

(210) **O-557174**
(220) 15.07.2019
(320) 15.07.2019
(511) 29, 30, 35, 43
(540)

Aroma kava

(510) (29) maso, ryby, drůbež a zvěřina, masové výtažky, konzervované, mražené, sušené a vařené ovoce a zelenina, želé, džemy, kompoty, vejce, mléko a mléčné výrobky, jedlé oleje a tuky; (30) káva, čaj, kakao a kávové náhražky, rýže, tapioka a ságo, mouka a potraviny vyrobené z obilovin, chléb, pečivo, cukrovinky, cukr, med, melasa, droždí, prášek do pečiva, sůl, hořčice, ocet, omáčky, ochucovadla, koření, led (zmrazená voda); (35) řízení obchodní činnosti, reklama, obchodní administrativa, kancelářské práce; (43) služby v oblasti pohostinství, služby zajišťující stravování a nápoje, zajištění dočasného bydlení.

(730) **Strelkovska Diana**, Liliová 354, Jesenice, Osnice, 25242, CZ

(740) **Mgr. Tomáš Kruták**, advokát, Revoluční 724/7, Praha 1, Staré Město

(210) **O-557204**
(220) 16.07.2019
(320) 16.07.2019
(511) 8, 16, 21, 24
(540)

SVING

(510) (8) jídelní přístroje, vidličky, nože, nožičky s vidličkou, nože na zeleninu, nože na otvírání ústřic, lžíce, lžičky, řeznické a kuchyňské nože, ocelky, sekáčky, sekáčky na led, sekáčky na zeleninu, sekáčky na maso (ruční nástroje), nůžky kadeřnické, nůžky krejčovské, nůžky na papír, nůžky na potraviny, brousíky nožů, rádlá, krájecí kolečka, otvíráky univerzální a konzerv neelektrické, multifunkční otvíráky, otvíráky s nožkem, kráječ vejec, kráječ na hranolky, kráječ na zeleninu, kráječ pizzy (neelektrické), kráječ sýrů (neelektrické), ozdobné kráječ neelektrické, škrabky (ruční nástroje), škrabky na zeleninu, odpeckovače neelektrické, porcováče neelektrické, pinzety, kleště, kleště s vidličkou, kleště na cukr, na moučnický, na salát a na špagety, kleště na led, ozdobné kráječ a vykrajovače na těsto, ořezávátka fólií; (16) alba, architektonické makety, archy papíru, aritmetické tabulky, atlasy, balicí papír, barvy (pouzdra s -) (školní pomůcky), blahopřání, blahopřání hudební, bloky (papírové výrobky), brožury, břidlicové tabulky, časopisy - komiksy, časopisy (periodika), číslice (tiskařské typy), desky (papírové výrobky), desky (psací -) s klipsem (na přidržování papíru), desky na dokumenty (šanonny, pořadače), dopisní papír, držáky na psací potřeby, držáky stránek, etikety, kromě textilních, figurky (sošky) z papírové hmoty, glóbusy (zemské -), grafické reprodukcce, grafické znaky (pro kopírování), grafiky, gummy na mazání, inkoust v tyčince, inkousty, kalamáře, kalendáře, kancelářské potřeby, kromě nábytku, kartón a výrobky z kartónu zařazené do třídy 16, katalogy, knihy, knihy k nalepování výstřížků (alba), knížky (brožované), knižní zarážky, kopírování (vzory na -), krabice lepenkové nebo papírové, křivítka, látky pro vázání knih, lepenka a výrobky z lepenky zařazené do třídy 16, lepenka dřevitá (papírové výrobky), lepící pásky pro kancelářské účely a použití, letáky, listky do kartoték, manuály, manžety na upevnění psacích potřeb, mašle papírové, materiály na pečetení, nálepky (lepící pásky) pro kancelářské použití nebo pro domácnost, noviny, obálky (papírové výrobky), obaly (papírové výrobky), obaly na spisy, obaly škrabkové, oplatky na pečetení, ořezávací strojeky na tužky, ořezávátka na tužky, oznámení (rodinné události) (papírové výrobky), palety pro malíře, papír, papír balicí, papír kopírovací (pauzovací), papír pergamenový, papír sací, papír svítící, papír uhlový (kopírovací), papír voskovaný, papírové výrobky, papírové archy, papírové ubrusky, pečete, pečeti vosk, penály, plakáty, podložky na stůl papírové, podušky na razítkování, podušky razítkovací, pohlednice, pomůcky učební, kromě přístrojů, pořadače (kancelářské potřeby), pořadače (spisové obaly), pořadače (šanonny), pořadače (šanonny) na dokumenty, potřeby na psaní, poutače z papíru nebo z lepenky, pouzdra (držáky) na dokumenty, pouzdra na psací potřeby (papírnictví), pouzdra na razítka, pouzdra s barvami (školní pomůcky), pravítka, prkna rýsovací, psací podložky, psací potřeby, psací soupravy, psací soupravy (sada psacích potřeb), pytlíky jako obaly (z papíru nebo umělých hmot), razítka, razítka (pouzdra na -), rýsovací potřeby, rýsovací pravítka, samolepky (papírové výrobky), sešity, skicárky, stojany na fotografie, stojany na pera a tužky, stojany na razítka, šablony (papírové výrobky), školní potřeby, štítky (papírové nálepky), štočky tiskařské, tabule reklamní z papíru nebo lepenky, těžítka, tiskárničky (přenosné -) (kancelářské potřeby), tiskařské štočky, tiskoviny, tištěné publikace, učební

potřeby, kromě přístrojů, výrobky papírové, vzory na kopírování, zápisníky (notesy), zarážky na knihy, zemské glóbusy; (21) nerez kuchyňské nářadí a nádobí, grily neelektrické, nářadí na gril, jehlice, špejle (kovové) na pečení a grilování, mixéry s výjimkou elektrických pro použití v domácnosti, šlehače kuchyňské s výjimkou elektrických, termosky, termosky na jídlo, konvice z nerezavějící oceli, tlakové hrnce, kávovary neelektrické, konvice na čaj, konvice na kávu, schránky na čaj, sklenice na pití, šálky s výjimkou šálků z drahých kovů, kuchyňské potřeby jako nádobí, hrnce, kastrolky, skleněné poklice, pokličky, konvičky, pánve, pánve se speciálními povlaky, formy na pečení, pekáče, plechy na pečení, zapékací mísy, jídelní servery, servírovací soupravy, talíře, výrobky pro stolování z nerezavějící oceli, tácy, podtácky, podnosy kromě papírových a určených k prostrání, podnosy na použití v domácnosti, podnosy ozdobné na stůl, jídonosiče, mísy, hluboké mísy, mísky, hluboké mísky, misky na mycí houby, mísky na ovoce, mísky na uchovávání másla, mísy na zeleninu, mísy polévkové, mísy salátové, podšálky a jejich soupravy, nádobí pro mikrovlnné trouby, nádobí pro mrazicí a chladicí boxy, chladicí návleky na láhve pro domácnost, kuchyňské nářadí a ostatní pomůcky do kuchyně jako otvíráky lahví, otvíráky na korkové a korunkové uzávěry, formičky, tvořítka na led, skřípce, mašlovačky, šlehačí metly, naběračky kuchyňské, stěrky, vařečky, paličky, pěnovačky, cedníky, košíky na cezení, vyvařovací košíky, sítko, nálevky, násypky, skládací rošty, napařovací vějíře, napařovací podložky, struhadla, válečky a tvořítka na těsto, vykrajovátko na těsto, zdobičky, servírovací lopatky, nádoby na přípravu zmrzliny a ledových nápojů, kuchyňské nádoby skleněné, nádoby na cukr, nádoby na smetanu, dózy, dávkovací dózy jako potřeby v domácnosti s výjimkou nádob na odměňování, kuchyňské zásobníky, schránky na chléb a pečivo, solničky, pepřenky, cukřenky, máselničky, poklopy na máslo (víčka na máselničky), poklopy na sýr, kořenky a jejich soupravy, ruční mlýnky pro domácnost, ruční mlýnky na koření, ruční mlýnky na kávu, párátko, stojánky na párátko, špejle, stojánky na ubrusy, bloky na nože, obracečky, šťouchadla brambor, loupače na jablka, lisy na česnek (kuchyňské potřeby), lisy na citron, dávkovače plastové, věšáky kuchyňského nářadí, krájecí desky plastové, dřevěné, skleněné, konvičky s pístem i bez pístu ze skla, kovu, plastu a jejich kombinací, hmičky, vyluhovací sítko, nálevky tekutin, kroužky na hrdla lahví, visačky na hrdla lahví kromě papírových, vakuové uzávěry a vakuové pumpy, kuchyňské pumpy na kečup, šejkry, míchátko, sítko se spirálou, plastové podnosy a podložky pod horké nádobí, drobné náčiní pro domácnost jako klipsy, svorky nebo pouška, prachovky, utěrky na čištění, hadry na čištění, hadry na utírání prachu, houby na použití v domácnosti, čistící potřeby, rukavice pro domácnost, kartáče, kartáče na čištění nádrží a nádob, kartáče na umývání nádobí, kartáčky na umývání nádobí, kuchyňské desky, podložky na mýdlo kovové, podložky kromě papírových určené k prostrání, podložky na krájení pro použití v kuchyni, baňky, lahve (skleněné nádoby), čajníky, čajová vajička (sítko), čajové soupravy, držáky na ubrusy, džbánky, džbány, espresa (kávovary) neelektrické, filtry kávové neelektrické, hůlky, tyčinky jídelní (kuchyňské náčiní), chladicí, mrazicí láhve, kalíšky na vajička, domácí a kuchyňské potřeby a nádoby z kameniny, stolní karafy na olej, karafy, stolní lahve, kávové soupravy, kbelíky na led, keramika na použití v domácnosti, koše na odpadky, koše na použití v domácnosti, koše piknikové (včetně nádobí), košíky na chléb (pro použití v domácnosti), kroužky na ubrusy, kříšťálové sklo (výrobky z-), strojeky na výrobu nudlí, porcelán, prkénka na krájení chleba, překapávače kávy, neelektrické, rendlíky na smažení, skleněné zátky, slánky, stojánky na odkládání nožů, trychtýře, tyčinky na míchání koktailů, odšťavňovače neelektrické, louskáčky ořechů; (24) bavlněné látky, textilie, damašek (tkanina), koupelnové textilie (s výjimkou oblečení), lůžkoviny, prostěradla, povlečení, textilní ručníky, stolní ubrusy látkové, stolní ubrusy (ne z papíru), ubrusy textilní pod talíře.

(730) **MB - S V I N G s.r.o.**, V mokřinách 283/8, Praha 4, Hodkovičky, 14700, CZ

(740) **BOHEMIA PATENT**, Ing. Jana Vandělíková, Petrská 1136/12, Praha 1, Nové Město, 11000

(210) **O-557205**
(220) 16.07.2019
(320) 16.07.2019
(511) 8, 16, 21, 24
(540)



(510) (8) jídelní přístroje, vidličky, nože, nožičky s vidličkou, nože na zeleninu, nože na otírání ústřic, lžice, lžičky, řeznické a kuchyňské nože, ocelky, sekáčky, sekáčky na led, sekáčky na zeleninu, sekáčky na maso (ruční nástroje), nůžky kadeřnické, nůžky krejčovské, nůžky na papír, nůžky na potraviny, brousny nožů, rádl, krájecí kolečka, otvírky univerzální a konzerv neelektrické, multifunkční otvírky, otvírky s nožkem, kráječe vajec, kráječe na hranolky, kráječe na zeleninu, kráječe pizzy (neelektrické), kráječe sýrů (neelektrické), ozdobné kráječe neelektrické, škrabky (ruční nástroje), škrabky na zeleninu, odpeckovače neelektrické, porcovače neelektrické, pinzety, kleště, kleště s vidličkou, kleště na cukr, na moučnický, na salát a na špagety, kleště na led, ozdobné kráječe a vykrajovače na těsto, ořezávátka fólií; (16) alba, architektonické makety, archy papíru, aritmetické tabulky, atlasy, balicí papír, barvy (pouzdra s -) (školní pomůcky), blahopřání, blahopřání hudební, bloky (papírnické výrobky), brožury, brídlivé tabulky, časopisy - komiksy, časopisy (periodika), číslice (tiskařské typy), desky (papírnické výrobky), desky (psací -) s klípskem (na přidržování papíru), desky na dokumenty (šanon, pořadače), dopisní papír, držáky na psací potřeby, držáky stránek, etikety, kromě textilních, figurky (sošky) z papírové hmoty, glóbusy (zemské -), grafické reprodukcce, grafické znaky (pro kopírování), grafiky, guma na mazání, inkoust v tyčince, inkousty, kalamáře, kalendáře, kancelářské potřeby, kromě nábytku, kartón a výrobky z kartónu zařazené do třídy 16, katalogy, knihy, knihy k nalepování výstřížků (alba), knihy (brožované), knižní zarážky, kopírování (vzory na -), krabice lepenkové nebo papírové, křivítka, látky pro vázání knih, lepenka a výrobky z lepenky zařazené do třídy 16, lepenka dřevitá (papírenské výrobky), lepicí pásy pro kancelářské účely a použití, letáky, listy do kartoték, manuály, manžety na upevnění psacích potřeb, mašle papírové, materiály na pečetení, nálepky (lepicí pásy) pro kancelářské použití nebo pro domácnost, noviny, obálky (papírnické výrobky), obaly (papírnické výrobky), obaly na spisy, obaly škrabkové, oplátky na pečetení, ořezávací strojky na tužky, ořezávátka na tužky, oznámení (rodinné události) (papírnické výrobky), palety pro malíře, papír, papír balicí, papír kopírovací (pauzovací), papír pergamenový, papír sací, papír svítící, papír uhlový (kopírovací), papír voskovaný, papírenské výrobky, papírové archy, papírové ubrusy, pečete, pečetní vosk, penály, plakáty, podložky na stůl papírové, podušky na razítkování, podušky razítkovací, pohlednice, pomůcky učební, kromě přístrojů, pořadače (kancelářské potřeby), pořadače (spisové obaly), pořadače (šanon), pořadače (šanon) na dokumenty, potřeby na psaní, poutače z papíru nebo z lepenky, pouzdra (držáky) na dokumenty, pouzdra na psací potřeby (papírnictví), pouzdra na razítka, pouzdra s barvami (školní pomůcky), pravítka, prkna rýsovací, psací podložky, psací potřeby, psací soupravy, psací soupravy (sada psacích potřeb), pytlíky jako obaly (z papíru nebo umělých hmot), razítka, razítka (pouzdra na -), rýsovací potřeby, rýsovací pravítka, samolepky (papírnické výrobky), sešity, skicáky, stojany na fotografie, stojany na pera a tužky, stojany na razítka, šablony (papírnické výrobky), školní potřeby, štítky (papírové nálepky), štočky tiskařské, tabule reklamní z papíru nebo lepenky, těžítka, tiskárničky (přenosné -) (kancelářské potřeby), tiskařské štočky, tiskoviny, tištěné publikace, učební pomůcky, kromě přístrojů, výrobky papírenské, vzory na kopírování, zápisníky (notesy), zarážky na knihy, zemské glóbusy; (21) nerez kuchyňské nářadí a nádoby, grily neelektrické, nářadí na gril, jehlice, špejle (kovové) na pečení a grilování, mixéry s výjimkou elektrických pro použití v domácnosti, šlehače kuchyňské s výjimkou elektrických, termosky, termosky na jídlo, konvice z nerezavějící oceli, tlakové hrnce, kávovary neelektrické, konvice na čaj, konvice na kávu, schránky na čaj, sklenice na pití, šálky s výjimkou šálků z drahých kovů, kuchyňské potřeby jako nádoby, hrnce, kastrolky, skleněné poklice, pokličky, konvičky, pánve, pánve se speciálními povlaky, formy na pečení, pekáče, plechy na pečení, zapékací misky, jídelní servery, servírovací soupravy, talíře, výrobky pro stolování z nerezavějící oceli, tácy, podnosy kromě papírových a určených k prostírání, podnosy na použití v domácnosti, podnosy ozdobné na stůl, jídonosiče, misky, hluboké misky, misky, hluboké misky, misky na mycí houby, misky na ovoce, misky na uchovávání másla, misky na zeleninu, misky polévkové, misky salátové, podšálky a jejich soupravy, nádoby pro

mikrovlnné trouby, nádoby pro mrazicí a chladicí boxy, chladicí návleky na láhve pro domácnost, kuchyňské nářadí a ostatní pomůcky do kuchyně jako otvírky lahví, otvírky na korkové a korunkové uzávěry, formičky, tvořítka na led, skřípce, mašlovačky, šlehačí metly, naběračky kuchyňské, stěrky, vařečky, paličky, pěnovačky, cedníky, košíky na cezení, vyvažovací košíky, sítky, návleky, násypky, skládací rošty, napařovací vějíře, napařovací podložky, struhadla, válečky a tvořítka na těsto, vykrajovátka na těsto, zdobičky, servírovací lopatky, nádoby na přípravu zmrzliny a ledových nápojů, kuchyňské nádoby skleněné, nádoby na cukr, nádoby na smetanu, dózy, dávkovací dózy jako potřeby v domácnosti s výjimkou nádob na odměřování, kuchyňské zásobníky, schránky na chléb a pečivo, solničky, pepřenky, cukřenky, máselničky, poklopy na máslo (víčka na máselničky), poklopy na sýr, kořenky a jejich soupravy, ruční mlýnky pro domácnost, ruční mlýnky na koření, ruční mlýnky na kávu, párátko, stojánky na párátko, špejle, stojánky na ubrusy, bloky na nože, obracečky, šťouchadla brambor, loupáče na jablka, lisy na česnek (kuchyňské potřeby), lisy na citron, dávkovače plastové, věšáky kuchyňského nářadí, krájecí desky plastové, dřevěné, skleněné, konvičky s pístem i bez pístu ze skla, kov, plastu a jejich kombinací, hmičky, vyluhovací sítky, návleky tekutin, kroužky na hrdla lahví, visačky na hrdla lahví kromě papírových, vakuové uzávěry a vakuové pumpy, kuchyňské pumpy na kečup, šejkry, míchátko, sítko se spirálou, plastové podnosy a podložky pod horké nádoby, drobné náčiní pro domácnost jako klipsy, svorky nebo poutka, prachovky, utěrky na čištění, hadry na čištění, hadry na utírání prachu, houby na použití v domácnosti, čistící potřeby, rukavice pro domácnost, kartáče, kartáče na čištění nádrží a nádob, kartáče na umývání nádobí, kartáčky na umývání nádobí, kuchyňské desky, podložky na mytí kovové, podložky kromě papírových určené k prostírání, podložky na krájení pro použití v kuchyni, baňky, lahve (skleněné nádoby), čajníky, čajová vajíčka (sítky), čajové soupravy, držáky na ubrusy, džbánky, džbánky, espressa (kávovary) neelektrické, filtry kávové neelektrické, hůlky, tyčinky jídelní (kuchyňské náčiní), chladicí, mrazicí láhve, kalíšky na vajíčka, domácí a kuchyňské potřeby a nádoby z kameniny, stolní karafy na olej, karafy, stolní lahve, kávové soupravy, kbelíky na led, keramika na použití v domácnosti, koše na odpadky, koše na použití v domácnosti, koše piknikové (včetně nádobí), košíky na chléb (pro použití v domácnosti), kroužky na ubrusy, křišťálové sklo (výrobky z-), strojky na výrobu nudlí, porcelán, prkénka na krájení chleba, překapávače kávy, neelektrické, rendlíky na smažení, skleněné zátky, slánky, stojánky na odkládání nožů, trychtýře, tyčinky na míchání koktejlů, odšťavňovače neelektrické, louskáčky ořechů; (24) bavlněné látky, textilie, damašek (tkanina), koupelnové textilie (s výjimkou oblečení), lůžkoviny, prostěradla, povlečení, textilní ručníky, stolní ubrusy látkové, stolní ubrusy (ne z papíru), ubrusy textilní pod talíře.

(730) **M B - S V I N G s.r.o.**, V mokřínách 283/8, Praha 4, Hodkovičky, 14700, CZ
(740) **BOHEMIA PATENT**, Ing. Jana Vandělíková, Petrská 1136/12, Praha 1, Nové Město, 11000

(210) **O-557851**
(220) 16.08.2019
(320) 16.08.2019
(511) 9, 35, 36, 38, 42
(540)



(510) (9) nahraný obsah (počítačové programy, data a informace), počítačový software, software pro mobilní zařízení, firmware, počítačový hardware, software pro těžbu virtuálních měn, hardware pro těžbu virtuálních měn, operační systémy; (35) obchodní informační služby, sjednávání a uzavírání obchodních transakcí pro třetí strany, obchodní zprostředkovatelské služby, dražební služby, provozování online trhu pro kupující a prodejce výrobků a služeb, koordinace těžby virtuálních měn (obchodní služby), obchodní provozování těžebního poolu k těžbě virtuálních měn (obchodní služby), řízení obchodní činnosti; (36) finanční služby, peněžní služby, bankovní

služby, provozování mnohostranného obchodního systému, finanční služby poskytované po internetu, investiční služby poskytované po internetu, směnárenské služby, služby virtuálních měn, služby elektronické peněženky, platební služby, finanční transakce prostřednictvím blockchainu, správa kapitálu, elektronické převody kapitálu, koordinace těžby virtuálních měn (finanční služby), provozování těžebního poolu k těžbě virtuálních měn (finanční služby); (38) telekomunikační služby, počítačová komunikace a přístup k internetu, přenos digitálních dat, směrování toků dat, poskytování přístupu k platformám na internetu, poskytování přístupu k počítačovým programům; (42) navrhování a vývoj počítačového softwaru, firmwaru a hardwaru, služby v oblasti informačních technologií, vývoj softwaru, programování a implementace softwaru, údržba softwaru, tvorba a provoz internetových platform, vývoj operačních systémů, poradenství týkající se softwaru, firmwaru a hardwaru, poradenství týkající se webových stránek, cloud computing, software jako služba (saas), platforma jako služba (paas), pronájem softwaru a firmwaru, vývoj a testování hardwaru pro těžbu virtuálních měn, služby v oblasti informačních technologií.

(730) **Brains Systems s.r.o.**, Křížkova 148/34, Praha 8, Karlín, 18600, CZ

(740) Mgr. Ondřej Dlouhý, Šafaříkova 201/17, Praha 2, Vinohrady, 12000

(210) **O-557908**

(220) 20.08.2019

(320) 20.08.2019

(511) 35, 41, 45

(540)

Jáchymovské peklo

(510) (35) reklama, propagace, řízení obchodní činnosti, obchodní administrativa, kancelářské práce; (41) vzdělávání, školní zábava, sportovní a kulturní činnost; (45) právní služby, bezpečnostní služby pro fyzickou ochranu majetku a osob.

(730) **Nositel odkazu Jáchymovské peklo, z. s.**, Klivarova 353/9, Praha 4, Háje, 14900, CZ

(210) **O-558496**

(220) 16.09.2019

(320) 16.09.2019

(511) 35, 36

(540)

Refinanso

(510) (35) zprostředkování obchodních informací; (36) peněžnictví, bankovníctví, elektronické bankovníctví, hypoteční bankovníctví, internetové bankovníctví, automatizované bankovníctví, zprostředkování hypoték, zprostředkování pojištění, refinancování hypoték, hodnocení úvěru, půjčky a úvěry, hypoteční úvěry a finanční služby, oceňování nemovitostí, odhad nemovitostí a jejich oceňování.

(730) **MONETA Money Bank, a.s.**, Vyskočilova 1442/1b, Praha 4, Michle, 14000, CZ

(740) **RETROPATENT s.r.o.**, Dobiášova 1246/29, Liberec, Liberec VI-Rochlice, 46006

(210) **O-558950**

(220) 07.10.2019

(320) 07.10.2019

(511) 35, 38, 41, 43

(540)

FOOD HEAVEN ALL STAR FOOD FESTIVAL

(510) (35) služby reklamních a propagačních kanceláří, marketing, propagace a reklama potravinářského zboží a gastronomických služeb, organizace spotřebitelských soutěží reklamního charakteru zaměřených zejména na podporu prodeje, vyhlašování výsledků soutěží reklamního charakteru zaměřených zejména na podporu prodeje, organizace spotřebitelských soutěží - v rámci této třídy, spotřebitelská anketa, propagace výherce soutěže či ankety, reklamní, inzertní a propagační činnost, marketing, poskytování informací komerčního nebo reklamního charakteru, multimediálních informací komerčního charakteru, on-line inzerce, pronájem informačních míst v rámci třídy, činnost reklamní agentury, činnost ekonomických a/nebo organizačních poradců, zprostředkování v obchodních vztazích, automatizované zpracování dat, pomoc při provozování obchodů a obchodních činností průmyslového nebo obchodního podniku, služby, které zahrnují záznam, přepis, vypracování, kompilaci, přenášeni nebo systematičnost písemných či datových či

elektronických sdělení a záznamů, jakož i využívání nebo kompilaci matematických a statistických údajů, organizační zabezpečování televizního vysílání, shromažďování zboží ve prospěch ostatních (s výjimkou přepravy tohoto zboží) tak, aby si zákazníci mohli toto zboží pohodlně prohlédnout a nakupit (prostřednictvím maloobchodu, velkoobchodu, objednávkových katalogů nebo elektronických médií), výstavní činnost komerční, organizace a pořádání veletrhů a festivalů pro komerční účely a služby spojené s organizací a pořádáním komerčních veletrhů a festivalů a komerčních výstav; (38) televizní vysílání, rozhlasové vysílání, digitální vysílání, televizní vysílání programů, televizní vysílání zábavných, vzdělávacích, výchovných, soutěžních, diskusních a informačních pořadů, telematika, šíření, výměna nebo získávání zpráv a informací, šíření elektronických časopisů, informací, elektronických periodik, knih v elektronické podobě, audio nebo audiovizuálních děl prostřednictvím informační nebo datové nebo elektronické nebo komunikační nebo telekomunikační nebo počítačové sítě, zejm. Internetu, pomocí satelitů aj., služby na Internetu související s televizním vysíláním, pronájem komunikačních míst; (41) nakladatelství a vydavatelství, ediční činnost, publikační činnost, nahrávání nosičů zvukových nebo obrazově zvukových, půjčování nahraných zvukových a zvukově obrazových záznamů, tvorba a šíření audiovizuálních děl, televizní produkce, filmová produkce, televizní výroba programů, tvorba programů, tvorba a výroba televizních a audiovizuálních programů, agenturní činnost v oblasti kultury, zprostředkování v oblasti kultury, výchovy, zábavy a sportu, výchovná, vzdělávací, soutěžní a zábavní činnost, zábavní nebo kulturní nebo vzdělávací představení, organizace společenských a kulturních akcí, organizace, provozování a provádění her a soutěží i veřejných, čtenářská anketa, divácká anketa, vyhlašování soutěží a vyhlašování jejich výsledků, výstavní činnost v oblasti kultury nebo zábavy nebo výchovy nebo vzdělávání, organizace turistických, ekologických, zábavních a kulturních akcí a slavností, pořádání táborů pro děti a mládež, organizace a vyhlašování soutěží a anket a jejich výsledků a prezentace těchto výsledků z oblasti gastronomie; (43) hodnocení služeb souvisejících s gastronomií, ochutnávky související s anketou a soutěží, anketa na hodnocení restaurací, hodnocení restauračních a gastronomických služeb, služby zajišťující stravování a nápoje, bankety, rauty, gala večere, cateringové služby, služby spojené s organizováním a provozováním veletrhu nebo festivalu v oblasti stravování a potravin, organizace a provozování veletrhu nebo festivalu v oblasti stravování a potravin, ubytovací služby, zajišťování, zprostředkovávání a rezervace ubytování a stravování, poradenské služby v turistickém ruchu (v oblasti stravování a ubytování), zajišťování noclehů, cestovní kancelář - ubytování.

(730) **Food Event s.r.o.**, Kaprova 42/14, Praha 1, Staré Město, 25230, CZ

(210) **O-558976**

(220) 08.10.2019

(320) 08.10.2019

(511) 5, 29, 31, 35

(540)

LABANATO

(510) (5) potravní doplňky pro zvířata; (29) jedlé oleje a tuky, masové, mléčné výrobky a jejich náhražky, oleje a tuhy, polévky a vývary, masové výtažky, ptačí vejce a vaječné výrobky, ryby, mořské plody a měkkýši, neživí, upravený hmyz a larvy, zpracované ovoce, houby a zelenina (včetně ořechů a luštěnin), střívka na uzeniny, přírodní a umělé; (31) krmiva a potrava pro zvířata, podestýlky a stelivo pro zvířata, zemědělské a vodní plodiny, zahradnické a lesní produkty; (35) maloobchod a velkoobchod s výrobky uvedenými ve tř. 5, 29 a 31.

(730) **Sheeba, s.r.o.**, Vrančovičova 28, Bratislava, SK

(740) Rott, Růžička & Guttman a spol., Vyskočilova 1566, Praha 4, Michle, 14000

(210) **O-559295**

(220) 21.10.2019

(320) 21.10.2019

(511) 9, 16, 35, 38, 42

(540)

HLÍDAČ OCHRANNÝCH ZNÁMEK

(510) (9) software na zpracování dat a informací, software pro správu a využití dat v oblasti průmyslově-právní ochrany, programové vybavení počítačů, optické a magnetické nosiče dat; (16) periodické a neperiodické publikace;

(35) komerční využití internetu v oblasti komerčních internetových médií a vyhledávacích služeb, týkající se průmyslově-právní ochrany (obchodní služby), služby zajišťování obchodních transakcí a jejich plánování, služby obchodního plánování, kontrola obchodních záležitostí, shromažďování a sestavování statistických informací, studie a průzkum trhu, pomoc při řízení obchodní činnosti, strategické obchodní plánování v oblasti informačních technologií, vedení informačních systémů a specializovaných podnikových evidencí (systemizace informací), poradenství v oblasti organizace a ekonomiky podniků, překlad informací do počítačových databází, systemizace a kompilace informací do počítačových databází, zpracování dat a textů, vedení kartoték v počítači, poradenství při řízení podniků, služby obchodního zprostředkování v oblasti ekonomiky, poskytování obchodních nebo podnikatelských informací (s výjimkou reklamy a inzerce), zejména prostřednictvím internetu; (38) přenos dat, textových a obrazových informací pomocí počítačů, šíření elektronických publikací prostřednictvím sítí, pronájem času pro přístup do počítačových databází, pronajímání vybavení počítačů, pronajímání vybavení počítačová data; (42) aktualizace počítačových programů, programování pro počítače, údržba počítačových programů, regenerace počítačových dat (obnova), počítačové systémové analýzy, studie technických projektů, technický průzkum, pronájem počítačového softwaru, vývoj a výzkum nových výrobků, poradenství v oblasti bezpečnosti výpočetní techniky a programového vybavení, odborné poradenství v oblasti kvalifikované informatiky.

- (591) Barevná
(730) **ATLAS consulting spol. s r.o.**, Výstavní 292/13, Ostrava, Moravská Ostrava, 70200, CZ
(740) JUDr. Miroslav Kupka, Levého 1532, Rakovník, Rakovník II, 26901

- (210) **O-559496**
(220) 30.10.2019
(320) 30.10.2019
(511) 16, 18, 21, 24, 25, 27, 35, 41
(540)

HIPPO YOGA

(510) (16) bloky, časopisy, guma na mazání, kalendáře, knihy, lepicí pásky, psací potřeby, pouzdra na psací potřeby, zápisníky, tištěné příručky, samolepky, soupravy na kreslení, tištěné publikace, učební pomůcky s výjimkou přístrojů, záložky do knih; (18) batohy, peněženky, deštníky, kabelky, klíčenky, tašky, pouzdra na klíče, vesačky na zavazadla s výjimkou papírových; (21) dózy, boxy a nádoby pro použití v domácnosti a kuchyni, hrnky, kosmetické pomůcky, lahve na pití, nádobí, svačinové boxy, sklenice, toaletní potřeby, vybavené toaletní taštičky; (24) textilní ručníky; (25) oděvy; (27) podložky na cvičení; (35) franšízing se zaměřením na služby ve třídě 41; (41) poskytování informací o vzdělávání v oblasti jógy a zdravého životního stylu, poskytování informací o rekreaci, koučink, online vydávání elektronických knih a časopisů v oblasti jógy a zdravého životního stylu, pořádání a vedení vzdělávacích workshopů, školení a konferencí v oblasti jógy a zdravého životního stylu, tělesná výchova, zábava, služby klubů zdraví v oblasti jógy (zdravotní a kondiční cvičení), služby osobního trenéra v oblasti jógy, vedení kurzů jógy, vzdělávání zaměřené na tělesné a duševní zdraví (zejména v oblasti jógy a zdravého životního stylu), pronájem sportovišť, provozování rekreačních zařízení, provozování sportovních zařízení, trenérská činnost, předávání know-how v oblasti výuky jógy, pořádání sportovních táborů, poskytování videí online zaměřených na oblast jógy a zdravého životního stylu bez možnosti stažení.

- (730) **Stejná Hana Ing.**, Pod nemocnicí 592/19, Brno, Bohunice, 62500, CZ
(740) SimpleLaw s.r.o., Mgr. Ing. Michal Hanych LLM, advokát, Renneská třída 393/12, Brno, Štýřice, 63900

- (210) **O-559751**
(220) 14.12.2019
(320) 14.12.2019
(511) 35, 37, 39, 41, 42
(540)



(510) (35) reklama, propagace, řízení obchodní činnosti, obchodní administrativa, kancelářské práce, administrativní zpracování objednávek, administrativní

služby aktualizace a údržba dat v počítačových databázích, aktualizace reklamních materiálů, analýza nákladů a cen, cílené zaslání reklamních materiálů, cílený marketing, fakturace, fotokopírování, grafická úprava pro reklamní účely, indexace webových stránek pro obchodní nebo reklamní účely, kopírování dokumentů, marketing, návrh reklamních materiálů, obchodní informace (poskytování-), obchodní informace a rady pro spotřebitele ve výběru produktů a služeb (poskytování-), obchodní průzkum, výroba reklamních filmů, plánování schůzek, podpora prodeje jiných osob, pomoc při řízení obchodní činnosti, poptávky, poradenství v oblasti řízení lidských zdrojů, prezentace výrobků v komunikačních médiích pro účely maloobchodu, profesionální obchodní poradenství, propagace, předvádění zboží, psaní reklamních textů, reklama, sestavování katalogů informací pro obchodní či reklamní účely; (37) stavebnictví, opravy a instalační služby ve stavebnictví, stavební dozor; (39) doprava, balení a skladování zboží, organizování cest, provoz skladů; (41) vzdělávání, školení, zábava, sportovní a kulturní činnosti, pořádání vedení školení, workshopů, praktický výcvik; (42) vědecké a technické služby a související výzkum a projektování, průmyslová analýza a výzkum, navrhování a vývoj počítačového hardwaru a softwaru, grafický design propagačních materiálů.

- (591) Barevná
(730) **ECOMINERAL s.r.o.**, Teplárenská 601/7, Praha 10, Malešice, 10800, CZ

- (210) **O-559752**
(220) 14.12.2019
(320) 14.12.2019
(511) 35, 37, 39, 41, 42
(540)



(510) (35) reklama, propagace, řízení obchodní činnosti, obchodní administrativa, kancelářské práce, administrativní zpracování objednávek, administrativní služby aktualizace a údržba dat v počítačových databázích, aktualizace reklamních materiálů, analýza nákladů a cen, cílené zaslání reklamních materiálů, cílený marketing, fakturace, fotokopírování, grafická úprava pro reklamní účely, indexace webových stránek pro obchodní nebo reklamní účely, kopírování dokumentů, marketing, návrh reklamních materiálů, obchodní informace (poskytování-), obchodní informace a rady pro spotřebitele ve výběru produktů a služeb (poskytování-), obchodní průzkum, výroba reklamních filmů, plánování schůzek, podpora prodeje jiných osob, pomoc při řízení obchodní činnosti, poptávky, poradenství v oblasti řízení lidských zdrojů, prezentace výrobků v komunikačních médiích pro účely maloobchodu, profesionální obchodní poradenství, propagace, předvádění zboží, psaní reklamních textů, reklama, sestavování katalogů informací pro obchodní či reklamní účely; (37) stavebnictví, opravy a instalační služby ve stavebnictví, stavební dozor; (39) doprava, balení a skladování zboží, organizování cest, provoz skladů; (41) vzdělávání, školení, zábava, sportovní a kulturní činnosti, pořádání vedení školení, workshopů, praktický výcvik; (42) vědecké a technické služby a související výzkum a projektování, průmyslová analýza a výzkum, navrhování a vývoj počítačového hardwaru a softwaru, grafický design propagačních materiálů.

- (591) Barevná
(730) **ECOMINERAL s.r.o.**, Teplárenská 601/7, Praha 10, Malešice, 10800, CZ

(210) **O-559758**
(220) 12.11.2019
(320) 12.11.2019
(511) 6
(540)



(510) (6) obecné kovy a jejich slitiny, kovové stavební materiály, kovové stavební materiály přenosné, kovové materiály pro železnice, kovové kabely a dráty neelektrické, kovové potřeby zámečnické a klempířské, kovové trubky, kovové výrobky, které nejsou uvedeny v jiných třídách, a to kovové rudy, kovové nosníky, plechy, výpalky, tyčová ocel, plech a pásy kovové, tyče kovové, úhelníky kovové, kovové polotovary a komponenty.
(730) **Protect Parts, s.r.o.**, Bavorská 2/2780, Praha 5, 15500, CZ

(210) **O-559834**
(220) 14.11.2019
(320) 14.11.2019
(511) 39, 41, 45
(540)

Poradna pro život OLGA SELLENE

(510) (39) organizování dopravy, zprostředkování dopravy, zprostředkování cest a dovolených (doprava); (41) pořádání školení, psaní textů; (45) duchovní poradenství, výklad karet, sestavování horoskopů.
(730) **Hůlová Olga**, Strašnická 869/14, Praha 10, 10200, CZ

(210) **O-559864**
(220) 15.11.2019
(320) 15.11.2019
(511) 28, 33, 40, 41
(540)

POKER
WINES



(510) (28) hrací karty, hrací žetony; (33) alkoholické nápoje (kromě pív), vína včetně odrůdových révových vín, archivních vín, vín šumivých, perlivých a sektů, vína pro trávení (bez léčebných přísad), vinné nápoje a vinné stříky, vína stolní, odrůdová a známková, a to přírodní, ovocná a bylinná, lihoviny a likéry, destiláty vinné, ovocné, bylinné a zeleninové včetně macerátů a výluhů, destiláty ušlechtilé a řezané, alkoholické aperitivy a koktejly, koncentráty k přípravě alkoholických nápojů a esence do lihovin, alkoholické výtažky z ovoce, alkoholové extrakty a esence; (40) zpracování lihu, lisování a zpracování vinných hroznů, ovoce, bylin a zeleniny, včetně koncentrátů a přísad do alkoholických nápojů; (41) provozování kasin (hazard), provozování heren.
(730) **Vašíček Jakub**, Sokolovská 1133/1, Ostrava, Poruba, 70800, CZ
(740) **A. Holas & partner Patentová a známková kancelář**, Ing. Mgr. Hana Holasová, Křížová 105/4, Brno, 60300

(210) **O-559881**
(220) 17.11.2019
(320) 17.11.2019
(511) 28, 35, 41, 43
(540)



(510) (28) zábavní přístroje k použití v hernách; (35) inzertní a reklamní činnost; (41) pronájem kasino her, pořádání soutěží (vzdělání nebo zábava), zábava, pobavení, služby v oblasti vzdělávání, zábavy a sportu; (43) stravování a podávání nápojů, dočasné ubytování.
(591) Barevná
(730) **Grand Casino LI AG**, Selemad 10, Gamprin-Bendem, LI

(210) **O-559942**
(220) 19.11.2019
(320) 19.11.2019
(511) 29, 30, 35
(540)



(510) (29) maso, ryby, drůbež a zvěřina, masové výtažky, ovoce a zelenina konzervované, sušené, kandované, konzervované, dušené a zavařené, želé, džemy, vejce, mléko a mléčné výrobky, oleje a tuky jedlé; (30) káva, čaj, kakao, cukr, rýže, tapioka, ságo, kávové náhražky, čokoláda, mouka a přípravky z obilnin, těsta, chléb, pečivo, cukrovinky, zákusky, dorty, zmrzlina, sušené a gelové směsi na výrobu zmrzlin a ledových tříští, med, sirup melasový, droždí, prášky do těsta, sůl, hořčice, ocet, nálevy k ochucení, koření, příchutě (aroma), přísady do pečiva cukrovinek a ostatních potravin v rámci této třídy; (35) zprostředkovatelská a obstaratelská činnost v oblasti obchodu, maloobchod - velkoobchod, export - import, internetový obchod (provozování e-shopu) - vše s výrobky výše uvedenými ve třídě 29 a 30, poradenství v obchodní činnosti, reklama, propagace a inzerce všemi druhy médií, marketing.
(730) **Almecco, s.r.o.**, Škvorecká 1803, Úvaly, 25082, CZ
(740) **Ing. Michal Jupa**, patentový zástupce, Na Baních 1385, Praha 5 - Zbraslav, 15600

(210) **O-559943**
(220) 19.11.2019
(320) 19.11.2019
(511) 29, 30, 35
(540)



(510) (29) maso, ryby, drůbež a zvěřina, masové výtažky, ovoce a zelenina konzervované, sušené, kandované, konzervované, dušené a zavařené, želé, džemy, vejce, mléko a mléčné výrobky, oleje a tuky jedlé; (30) káva, čaj, kakao, cukr, rýže, tapioka, ságo, kávové náhražky, čokoláda, mouka a přípravky z obilnin, těsta, chléb, pečivo, cukrovinky, zákusky, dorty, zmrzlina, sušené a gelové směsi na výrobu zmrzlin a ledových tříští, med,

sirup melasový, droždí, prášky do těsta, sůl, hořčice, ocet, nálevy k ochucení, koření, příchutě (aroma), přísady do pečiva cukrovinek a ostatních potravin v rámci této třídy; (35) zprostředkovatelská a obstaravatelská činnost v oblasti obchodu, maloobchod - velkoobchod, export - import, internetový obchod (provozování e-shopu) - vše s výrobky výše uvedenými ve třídě 29 a 30, poradenství v obchodní činnosti, reklama, propagace a inzerce všemi druhy médií, marketing.

(730) **Almeco, s.r.o.**, Škvorecká 1803, Úvaly, 25082, CZ

(740) Ing. Michal Jupa, patentový zástupce, Na Baních 1385, Praha 5 - Zbraslav, 15600

(210) **O-559944**

(220) 19.11.2019

(320) 19.11.2019

(511) 29, 30, 35

(540)

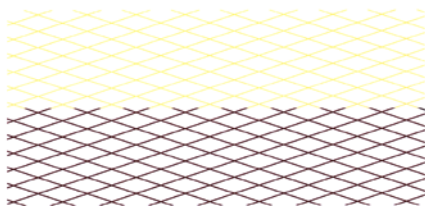

(510) (29) maso, ryby, drůbež a zvěřina, masové výtahy, ovoce a zelenina konzervované, sušené, kandované, konzervované, dušené a zavařené, želé, džemy, vejce, mléko a mléčné výrobky, oleje a tuky jedlé; (30) káva, čaj, kakao, cukr, rýže, tapioka, ságo, kávové náhražky, čokoláda, mouka a přípravky z obilnin, těsta, chléb, pečivo, cukrovinky, zákusky, dorty, zmrzlina, sušené a gelové směsi na výrobu zmrzlin a ledových tříští, med, sirup melasový, droždí, prášky do těsta, sůl, hořčice, ocet, nálevy k ochucení, koření, příchutě (aroma), přísady do pečiva cukrovinek a ostatních potravin v rámci této třídy; (35) zprostředkovatelská a obstaravatelská činnost v oblasti obchodu, maloobchod - velkoobchod, export - import, internetový obchod (provozování e-shopu) - vše s výrobky výše uvedenými ve třídě 29 a 30, poradenství v obchodní činnosti, reklama, propagace a inzerce všemi druhy médií, marketing.

(591) Barevná

(730) **Almeco, s.r.o.**, Škvorecká 1803, Úvaly, 25082, CZ

(740) Ing. Michal Jupa, patentový zástupce, Na Baních 1385, Praha 5 - Zbraslav, 15600

(210) **O-559953**

(220) 19.11.2019

(320) 19.11.2019

(511) 29, 30, 40

(540)

Barbanátek

(510) (29) maso, drůbež, ryby, zvěřina a výrobky z nich, uzenářské výrobky všeho druhu, masové, zeleninové nebo ovocné směsi na výrobu potravin, masové výtahy, polévky, bujóny a vývary, vejce, mléko, sýry a výrobky z nich, jedlé oleje a tuky, luštěniny a zelenina konzervovaná, sušená, zavařená, zmrazená či jinak potravinářsky upravená a výrobky z ní, ovoce konzervované, sušené, zavařené, zmrazené či jinak potravinářsky upravené a výrobky z něj, zpracované ořechy, mandle a jiné suché plody a výrobky z nich (v rámci této třídy); (30) koření, stimulanty pro zlepšení chuti potravin, konzervační přípravky v rámci této třídy, nálevy, dresinky, marinády a omáčky k ochucení, majonézy a hořčice všeho druhu, potravinářské škroby a soli, potravinářské příchutě (aroma) v rámci této třídy, mouka, těsto, droždí a výrobky z nich, slané i sladké pečivo všeho druhu, plněné sendviče a bagety všeho druhu, obilniny pro osobní konzumaci, kukuřice pražená, krupice, sójová mouka, rýže, cukr, kakao, med, káva, čokoláda, čaj a výrobky z nich, sypané směsi na přípravu pekárenských výrobků; (40) řeznictví a uzenářství, zpracování potravinářských produktů, zejména masa a masných výrobků, tuků, mléka, vajec, zeleniny, ovoce a pečiva.

(730) **Swishhotel & Swisssdent s.r.o.**, U železné lávky 567/12, Praha 1, Malá Strana, 11800, CZ

(740) RETROPATENT s.r.o., Dobiášova 1246/29, Liberec, Liberec VI-Rochlice, 46006

(210) **O-559985**

(220) 21.11.2019

(320) 21.11.2019

(511) 35, 41, 43

(540)



(510) (35) propagační činnost, reklama, pomoc při řízení obchodní činnosti, obchodní administrativa, kancelářské práce; (41) výchova, vzdělání, zábava, sportovní a kulturní aktivity; (43) služby zajišťující stravování a nápoje, dočasné ubytování.

(591) Barevná

(730) **SKIING s.r.o.**, Mozartova 3347/48, Prostějov, 79601, CZ

(740) Šafář & Partners, s.r.o., advokátní kancelář, JUDr. Pavel Šafář, advokát, Lazarská 1718/3, Praha 1, 11000

(210) **O-560060**

(220) 24.11.2019

(320) 24.11.2019

(511) 17, 19

(540)



(510) (17) výrobky a materiály pro tepelnou izolaci, těsnění, těsnící materiál a materiál na výplně, nekovové těsnící profily, izolační stavební materiály, podkladový izolační profil pod okna, dveře a portálové systémy; (19) stavební materiály z plastů, nekovové stavební materiály pro vyrovnávání.

(591) Barevná

(730) **TOR Cheb, spol. s r.o.**, Žirovice 101, Františkovy Lázně, 350 02, CZ

(210) **O-560158**

(220) 27.11.2019

(320) 27.11.2019

(511) 5, 30, 32

(540)

Medokaše

(510) (5) dietní a nutriční přípravky k léčebným účelům a léčiva, výrobky z léčivých rostlin k léčebným účelům zařazené ve tř. 5, medicínální sirupy, výtahy z léčivých bylin a kombinované přípravky vitamínů, minerálů, stopových prvků a bylinných výtahů, sušené bylinné směsi, oleje, masti a extrakty s léčivým účinkem, léčivé bylinné sirupy, léčivé čaje, dietní, výživné, bezcholesterolové a bezlepkové výrobky k léčebným účelům, dietetické potraviny k léčebným účelům, potravní doplňky obsahující výtahy s přísadkou vitamínů a minerálních vláken, klíčky z obilí, ze semen a z luštěnin, přípravky ze sladu - vše pro léčebné účely (potravinové doplňky stravy); (30) mouky všech druhů a výrobky z obilovin (krupky, krupky, jáhly, proso, bulgur, kuskus, těstoviny), pekařské výrobky (chléb, běžné slané pečivo, sladké koláče, závin, bábovky), müsli a směsi müsli, moučné směsi, těsta, výrobky racionální výživy na bázi obilovin, zejména obilninové výrobky neobsahující cholesterol, přírodní cukry, výrobky obsahující obiloviny, sójová vláknina, extrudované obiloviny, cereálie, med a výrobky z medu zařazené ve tř. 30, čaje všeho druhu (s výjimkou čajů pro léčebné účely, včetně jejich směsi, zejména čaje sypané, porcované, sáčkové a lisované, bylinné čaje (neléčivé), instantní čajové nápoje a čajové extrakty, čajové extrakty z ovoce, bylin, koření, kůr (s výjimkou éterických látek a olejů), a to přírodní i aromatizované, včetně s přísadkou vitamínů a minerálních vláken a ochucovacími přípravky (s výjimkou extraktů a přípravků pro léčebné účely), čajové esence přírodní i ochucené, koření a ochucovací potravinářské přípravky; (32) ovocné nápoje, minerální vody, šumivé a jiné nealkoholické nápoje všeho druhu, zeleninové šťávy (nápoje), piva všeho druhu, nealkoholické nápoje obohacené vitamíny nebo

minerály, iontové a energetické nápoje nealkoholické, proteinové nealkoholické nápoje, dietní nápoje k neléčebným účelům želatinové nápoje, míchané nealkoholické nápoje.

- (730) **NOVY s.r.o.**, Přeloučská 226, Pardubice, Staré Čivice, 53006, CZ
(740) **BOHEMIA PATENT**, Ing. Jana Vanděliková, Petrská 1136/12, Praha 1, Nové Město, 11000

- (210) **O-560242**
(220) 02.12.2019
(320) 02.12.2019
(511) 38, 42, 45
(540)

LOVIGATOR

- (210) **O-560185**
(220) 28.11.2019
(320) 28.11.2019
(511) 3, 5, 30
(540)

Vlaštovičnickovky

- (510) (3) výrobky z léčivých rostlin pro kosmetické účely, kosmetické oleje, masti a extrakty; (5) výrobky z léčivých rostlin k léčebným účelům zařazené ve tř. 5, sušené bylinné směsi, oleje, masti a extrakty s léčivým účinkem, léčivé bylinné sirupy, léčivé čaje, dietní a nutriční přípravky k léčebným účelům a léčiva, medicínální sirupy, výtažky z léčivých bylin a kombinované přípravky vitamínů, minerálů, stopových prvků a bylinných výtažků, léčivé bylinné sirupy, léčivé čaje, dietní, výživné, bezcholesterolové a bezlepkové výrobky k léčebným účelům, dietetické potraviny k léčebným účelům, potravní doplňky obsahující výtažky s přidavkem vitamínů a minerálních vláken, klíčky z obilí, ze semen a z luštěnin, přípravky ze sladu - vše pro léčebné účely (potravinové doplňky stravy); (30) čaje všeho druhu (s výjimkou čajů pro léčebné účely), včetně jejich směsí, zejména čaje sypané, porcované, sáčkové, lisované, instantní čajové nápoje a čajové extrakty, čajové extrakty z ovoce, bylin, kořenů, kůr (s výjimkou éterických látek a olejů), a to přírodní i aromatizované, včetně s přidavkem vitamínů a minerálních vláken a ochucovacích přípravků (s výjimkou extraktů a přípravků pro léčebné účely), čajové esence přírodní i ochucené, koření a ochucovací potravinářské přípravky.

- (730) **NOVY s.r.o.**, Přeloučská 226, Pardubice, Staré Čivice, 53006, CZ
(740) **BOHEMIA PATENT**, Ing. Jana Vanděliková, Petrská 1136/12, Praha 1, Nové Město, 11000

- (510) (38) telekomunikační služby, přenos zpráv a obrázků pomocí počítačů, přenos elektronické pošty, poskytování telekomunikačních kanálů pro teleshopping, poskytování diskusních místností na internetu, poskytování přístupu do databází, Online přenos blahopřání, poskytování uživatelského přístupu ke globální počítačové síti, přenos digitálních souborů, přenos zpráv a obrazových informací pomocí počítače, videokonferenční služby, poskytování online fór, poskytování internetových diskusních fór, elektronická pošta, služby elektronických nástěnek (telekomunikační služby); (42) služby v oblasti informačních technologií, platforma jako služba (PaaS), poradenství v oblasti počítačového softwaru, tvorba a správa webových stránek; (45) seznamovací služby, internetové seznamovací služby, zprostředkování seznámení, manželské a předmanželské poradny, zprostředkovatelství (mediace).

- (730) **PriCall s.r.o.**, Klimentská 1216/46, Praha 1, Nové Město, 11000, CZ

- (210) **O-560267**
(220) 03.12.2019
(320) 03.12.2019
(511) 1, 2, 6, 17, 19, 35, 37
(540)

SANACE CZ
S. R. O.

- (210) **O-560202**
(220) 29.11.2019
(320) 29.11.2019
(511) 1, 5, 31, 35, 44
(540)



- (510) (1) hnojiva, hnojiva pro půdu, hnojiva rostlinného nebo živočišného původu, hnojiva - stimulanty růstu rostlin, substráty, zemina pro pěstování, chemické přípravky pro zkvalitnění půdy, půda - humus, přípravky pro hnojení, rašelina (hnojivo), mořidla na ochranu semen, vzácné zeminy, chemické výrobky určené pro zemědělství, zahradnictví a lesnictví; (5) pesticidy, chemické přípravky pro pesticidní účely, přípravky pro sterilizaci půdy, fungicidy, herbicidy; (31) krmiva, krmné směsi, doplňkové látky a premixy pro zvířata, osivo, semena rostlin, rostliny a přírodní květiny, travní směsi, travní osiva, travní semena, zemědělské, zahradnické a lesní produkty nezahrnuté v jiných třídách; (35) velkoobchodní a maloobchodní služby v oblasti hnojiv pro půdu, zemin, půdy, chemických přípravků pro zkvalitnění půdy, přípravků pro hnojení, mořidel, vzácných zemin, pesticidů, přípravků pro sterilizaci půdy, osiv, semen rostlin, rostlin, přírodních květin a krmiv, reklamní činnost, marketing, mediální zastoupení firem, kopírování dokumentů, zprostředkovatelská činnost v oblasti obchodu s výrobky uvedenými výše ve třídách 1, 5 a 31 a službami uvedenými ve třídě 35 a 44, aranžování výkladních skříní; (44) zahradnické služby, zahrádkářství, zakládání a údržba trávníků, rostlinné školky, poradenství v oblasti zahradnictví a pěstitelství.

- (730) **AROS-osiva s.r.o.**, Trousilova 1066/1, Praha 8, Kobylisy, 18200, CZ
(740) **Rott, Růžička & Guttman a spol.**, Vyskočilova 1566, Praha 4, Michle, 14000

- (510) (1) veškeré chemické látky, směsi a sloučeniny pro průmysl v rámci této třídy, veškeré chemické látky, směsi a sloučeniny, jejichž aplikace do stávajících i nových stavebních konstrukcí má hydrofobní účinky, veškeré chemické látky, směsi a sloučeniny k provzdušnění zdiva a betonu, konzervační přípravky na zdivo a beton v rámci této třídy, chemická pojiva do betonu, chemické vodovzdorné přípravky na cement (s výjimkou barev), konzervační přípravky pro cement (s výjimkou barev a olejů), čisticí chemické preparáty pro komíny, chemické přísady do fungicidů, chemikálie pro čištění radiátorů, ochranné přípravky pro zdivo a beton (s výjimkou nátěrů a olejů), ochranné přípravky pro dlaždice (s výjimkou barev a olejů), impregnační přípravky proti vlhkosti zdiva v rámci této třídy (s výjimkou barev); (2) barvy, nátěry, laky; (6) kovové stavební materiály, kovové potřeby zámečnické a klempířské, kovové trubky včetně lešenářských, kovové výrobky pro stavebnictví, které nejsou uvedeny v jiných třídách; (17) izolační omítky, izolace proti vlhkosti staveb (materiály), izolační materiály a nátěry v rámci této třídy, minerální vlna (izolace) pro stavebnictví, tkaniny ze skelných vláken na izolaci, izolační materiály na skelném podkladě, utěšňovací tmely včetně silikonových, izolační materiály pro stavebnictví v rámci této třídy; (19) stavební materiály nekovové, malty a maltové směsi, cement a cementové směsi, asfalt a výrobky na bázi asfaltu pro stavebnictví v rámci této třídy, stavební dřevo, trámy, latě, prkna, palubky, okna, dveře a zárubně nekovové, materiály na podlahy nekovové, žlaby okapní nekovové, cihly a prvky stavebních konstrukcí nekovové, stavební keramika, nekovové krytiny spadající do této třídy, služba v oblasti stavebnictví, a to výstavba, opravy, rekonstrukce a odstraňování staveb, zednické služby, pokrývačské služby, tesařské a truhlářské služby, výstavba a montáže komínů, instalace vzduchotechniky, klempířství a instalatérství, montáže lešení, vrtání studní, výstavba vedlejších staveb včetně jejich oprav a odstraňování, výstavba přístřešků a pergol, stavební dozor, pronájem stavebních strojů a zařízení.

- (730) **SANACE CZ s.r.o.**, Dvorská 1163/2, Rudná, 25219, CZ

(210) **O-560305**
(220) 04.12.2019
(320) 04.12.2019
(511) 17, 37
(540)



(510) (17) těsnicí materiál pro domovní plynovody; (37) montáž těsnícího materiálu pro domovní plynovody.
(591) Barevná
(730) **Molnár Ladislav**, Bylanská 339/30, Praha 10, Strašnice, 10000, CZ

(210) **O-560316**
(220) 04.12.2019
(320) 04.12.2019
(511) 29
(540)

Mana Burger

(510) (29) náhražky potravin, jmenovitě, náhražky masa na bázi rostlin, náhražky ryb na bázi rostlin, náhražky kuřete na bázi rostlin, konzervované, mražené, sušené a vařené ovoce, zelenina, zpracované ořechy, semena, mořské řasy a řasy, potravinářské výrobky vyrobené z ovoce, zeleniny, ořechů, semen, mořských řas nebo řas, výtažky do potravin vyrobené z ovoce, zeleniny, ořechů, semen, mořských řas nebo řas, náhražky vajec, náhražky mléka, proteinové mléko a mléčné proteinové výrobky, jedlé oleje a tuky, náhražky do pokrmů a to, hamburgery na rostlinné bázi, masové náhražky, náhražky ryb, náhražky mléčných výrobků a to, nemléčné máslo, nemléčný margarín, nemléčný sýr, nemléčný tvaroh, nemléčný smetanový sýr, nemléčná smetana, nemléčný jogurt, náhražka mléka, náhražka směsi mléka a smetany, nemléčné podmásli, nemléčný a nealkoholický vaječný nápoj, nemléčná šlehačka, nemléčné dipy s výjimkou omáček a jiných omáček, nemléčný mletý sýr, potravinové výrobky z náhražek masa, náhražek ryb, náhražek mořských plodů nebo náhražek mléčných výrobků, pochutiny na bázi luštěnin, ořechů, sóji, ovoce, zeleniny, brambor a jedlých mořských řas.
(730) **HL Assets s.r.o.**, Prátelství 172/42, Praha 10, Uhřetěves, 10400, CZ

(210) **O-560353**
(220) 06.12.2019
(320) 06.12.2019
(511) 9, 11, 17, 37, 39, 42
(540)

KTPLine

(510) (9) přístroje, nástroje a kabely pro oblast elektřiny, přístroje a zařízení pro akumulaci ukládání elektrické energie, ampérmetry, antény jako komunikační zařízení, signální kabely pro zařízení informačních technologií, pro audiovizuální zařízení a pro telekomunikace, vodiče pro komunikace, přístroje a zařízení pro řízení elektrického proudu, optické zvětšovače, optická vlákna, elektrické kolektory, elektrotechnické a elektronické součástky, elektrické obvody a deskové obvody, měřicí, detekční a monitorovací přístroje, indikátory a ovladače, přístroje pro navigaci, čidla a detektory, zásuvky, zástrčky a ostatní elektrické spojky, pojistky, jističe, galvanické články, galvanické baterie, cívky indukční, tlumivky, svorky, lasery, signalizační přístroje, zařízení a příslušenství na zpracování dat (elektrická a mechanická), fotovoltaická zařízení pro výrobu elektřiny, audio přístroje a radiopřijímače, rozvaděče (elektrotechnika), elektrické transformátory, voltmetry, vysílače (telekomunikace), vysílače elektronických signálů, zesilovače; (11) jaderná zařízení, elektrická chladicí

zařízení, elektrické světelné zdroje, osvětlovací přístroje a zařízení, zařízení na úpravu vzduchu, topné, ventilační a klimatizační systémy; (17) lepicí pásy pro technické účely, jiné než pro kancelářské potřeby a jiné než pro lékařské účely či pro domácnost, těsnicí materiály na spoje, voděodolná těsnění, výlisky z plastů pro elektrotechniku; (37) instalace, údržba a servis a elektrospotřebičů a chladicích zařízení, instalace, montáž, údržby a opravy telekomunikačních přístrojů, instalace technických sítí na staveništích, elektroinstalační služby; (39) balení a skladování zboží, doprava zboží; (42) kalibrace (měření), poradenství a služby v oblasti informačních technologií, poradenství a služby v oblasti telekomunikačních technologií, vývoj energetických sestav, inženýrské služby v oblasti energetických technologií, energetický audit.

(591) Barevná
(730) **KABEL TRADE PRAHA s.r.o.**, Dobronická 1257, Praha 4, Kunratice, 14800, CZ
(740) **PatentCentrum Sedlák & Partners s.r.o.**, Okružní 2824, České Budějovice, České Budějovice 3, 37001

(210) **O-560356**
(220) 06.12.2019
(320) 06.12.2019
(511) 7, 35, 37, 39
(540)



(510) (7) mobilní jeřáby, vakuové zvedáky (přisavky) na sklo, mycí zařízení pro vozidla, vysokotlaké mycí stroje, manipulační zařízení; (35) reklamní, marketingové a propagační služby, maloobchod s výše uvedenými výrobky ve tř. 7 a 28, sjednocení a prezentace zboží, aby si zákazníci mohli toto zboží pohodlně prohlédnout a koupit, reklama on-line v počítačové síti, prezentace zboží na výstavách a veletrzích pro obchodní účely; (37) servis strojů, pronájem zařízení pro výškové práce, pronájem mobilních jeřábů, pronájem vakuových zvedáků na sklo, pronájem mycích zařízení pro vozidla; (39) nákladní přeprava zboží a strojů.
(591) Barevná
(730) **KMB STAVEBNÍ SERVIS s.r.o.**, Nádražní 25, Uherské Hradiště, 68601, CZ
(740) **PatentCentrum Sedlák & Partners s.r.o.**, Okružní 2824, České Budějovice, České Budějovice 3, 37001

(210) **O-560402**
(220) 09.12.2019
(320) 09.12.2019
(511) 6, 16, 22, 29, 30, 31, 32, 33, 35
(540)



(510) (6) kovové fólie pro balení a obaly, kovové nádoby jako obaly; (16) papír a výrobky z papíru, a to papírové kartony na vejce, papírové obaly na potraviny a papírové tašky, plastové obaly, plastové sáčky jako obaly, plastové sáčky na balení, tiskoviny periodické i neperiodické, ceníky, katalogy, tiskopisy, reklamní, propagační a informační materiály na papírovém nosiči, biologicky rozložitelné obaly na bázi papíroviny, vzduchotěsné papírové obaly; (22) textilní obaly na potraviny (tašky, sáčky, pytle), slaměné obaly na lahve; (29) maso, uzeniny, ryby, drůbež, zvěřina, masové výtažky; konzervované, mražené, sušené a vařené ovoce a zelenina,

želé, džemy, kompoty, sýry, jogurty, máslo, vejce, mléko a mléčné výrobky, jedlé oleje a tuky; (30) káva, čaj, náhražky kávy, těstoviny a nudle, mouka a přípravky vyrobené z obilnin, chléb, zákusky, pečivo a cukrovinky, čokoláda, produkty určené ke konzumaci v mraženém stavu, cukr, med, melasa, droždí, práškové směsi pro pečení, sůl, škrob pro potravinářské účely, hořčice, ocet omáčky (dochucovadla), konzervované bylinky, koření, pomazánky, svačtinové občerstvení, cereální tyčinky, cereálie připravené ke konzumaci, zpracovaná obilná zrna, led; (31) surové a nezpracované zemědělské, akvaduktní, zahradnické a lesní produkty, zrna a semena v surovém stavu a nezpracovaná, čerstvé ovoce a zelenina, čerstvé bylinky, cibule a hlízy, krmiva a nápoje pro zvířata; (32) piva, nealkoholické nápoje, pramenité, minerální a syčené vody, ovocné nápoje a ovocné šťávy (džusy), sirupy a nealkoholické přípravky pro přípravu nápojů, energetické nápoje; (33) alkoholické nápoje (s výjimkou pív), alkoholové přípravky pro přípravu nápojů, vína, alkoholické cidery, lihoviny, likéry; (35) velkoobchod, maloobchod, internetový obchod a zprostředkovatelské služby v oblasti obchodu s výše uvedenými výrobky ve tř. 16, 29, 30, 31, 32 a 33, dodavatelské služby pro třetí osoby, reklamní, propagační a inzertní služby včetně inzerce a reklamy poskytované v počítačových, telekomunikačních a obdobných sítích, informační servis a poradenské služby v obchodě, průzkum trhu a marketing, obchodní zastoupení tuzemských a zahraničních firem, organizování výstav a předvádění výrobků a zboží pro komerční a reklamní účely a podporu prodeje.

- (591) Barevná
(730) **Kučera Robert**, Pod Kuřidlem 396, Strakonice, Dražejov, 38601, CZ
(740) PatentCentrum Sedláč & Partners s.r.o., Okružní 2824, České Budějovice, České Budějovice 3, 37001

- (210) **O-560412**
(220) 10.12.2019
(320) 10.12.2019
(511) 18, 25, 26
(540)



- (510) (18) pracovní brašny kožené, výrobky z kůže a náhražek, surové kůže a kožešiny, a to kufry, sedlářské výrobky, kabelky, příruční kabely, cestovní tašky, školní tašky, sportovní pytle (zavazadla), necesy cestovní prázdné (kožená galanterie), nákupní tašky, plážové tašky, ruksaky, klíčenky (kožená galanterie), náprsní tašky, peněženky, deštníky, slunečníky; (25) oděvy, saka, kalhoty, svetry, košile, obleky, sukně, pláště, kostýmy, cvičební úbory, oděvní doplňky spadající do třídy 25, jako pásy ke kamašim, klapky na uši, kravaty, motýlky, šály, rukavice, klobouky, čepice, ponožky, šle, spodní prádlo, kožešinové ozdoby oděvní, blůzy, barety, šátky, podkolenky, boty, turistické oděvy, opasky, pracovní oděvy, oděvy pro volný čas, a to pro sport spadající do této třídy; (26) oděvní doplňky neobsahující drahé kovy, jako knoflíky, opasková spínadla, pouzdra na jehly, brože (jako oděvní doplňky), pletací jehlice, medaile nebo monogramy (značky na prádlo), nárameníky, odznaky (ne z drahých kovů), ozdoby textilních výrobků (nažehlovací), a to na klobouky.
- (730) **Barbořík Jan**, Hybešova 2447/53a, Blansko, 67801, CZ

- (210) **O-560486**
(220) 12.12.2019
(320) 12.12.2019
(511) 9, 14, 16, 25, 35, 40, 41
(540)

PROSTĚ ŽIVOT

- (510) (9) pouzdra na chytré telefony; (14) šperky, bižuterie, řetízky na klíče a jejich přívěšky, komponenty ke šperkům; (16) fotografie, fólie a sáčky pro balení a obaly, kancelářské potřeby s výjimkou nábytku; (25) oděvy, pokrývky hlavy; (35) reklama, propagace, řízení obchodní činnosti; (40) potisk látek, potisk oděvů, šití oděvů; (41) vzdělání, školení, kulturní akce.
- (730) **Koppová Denisa**, Náves 93, Krámaň, 77900, CZ

- (210) **O-560529**
(220) 13.12.2019
(320) 13.12.2019
(511) 9, 10, 35
(540)



- (510) (9) přístroje a nástroje vědecké, optické, přístroje pro vážení, měření, signalizaci, kontrolu (inspekci), záchranu a přístroje pro vyučování, přístroje a nástroje pro vedení, přepínání, přeměnu, akumulaci, regulaci nebo řízení elektrického proudu, přístroje pro záznam, převod, reprodukci zvuku nebo obrazu, elektronické mechanismy pro přístroje s předběžnou platbou, registrační pokladny, elektronické kalkulačky, zařízení na zpracování dat, počítače, veškeré počítačové programy a software bez ohledu na záznamová média nebo prostředky šíření, a to software nahraný na magnetických médiích nebo stažený ze vzdálené počítačové sítě; (10) přístroje a nástroje chirurgické, lékařské, zubní a veterinářské včetně přístrojů pro diagnostiku a terapii, umělé údy, oči a zuby, ortopedické potřeby; (35) propagační činnost, reklama, pomoc při řízení obchodní činnosti, obchodní administrativa, služby, které zahrnují záznam, přepis, vypracování, kompilaci (shromažďování obchodních dokumentů), přenášení nebo systematizaci obchodních písemných sdělení a záznamů, jakož i kompilaci matematických a statistických údajů, služby reklamních agentur, rozhlasová reklama.
- (730) **Mkrtychyan Khachatur Ing., Diacom Technology**, Jedová 189, Neratovice, 27711, CZ

- (210) **O-560530**
(220) 13.12.2019
(320) 13.12.2019
(511) 9, 10, 35
(540)



- (510) (9) přístroje a nástroje vědecké, optické, přístroje pro vážení, měření, signalizaci, kontrolu (inspekci), záchranu a přístroje pro vyučování, přístroje a nástroje pro vedení, přepínání, přeměnu, akumulaci, regulaci nebo řízení elektrického proudu, přístroje pro záznam, převod, reprodukci zvuku nebo obrazu, elektronické mechanismy pro přístroje s předběžnou platbou, registrační pokladny, elektronické kalkulačky, zařízení na zpracování dat, počítače, veškeré počítačové programy a software bez ohledu na záznamová média nebo prostředky šíření, a to software nahraný na magnetických médiích nebo stažený ze vzdálené počítačové sítě; (10) přístroje a nástroje chirurgické, lékařské, zubní a veterinářské včetně přístrojů pro diagnostiku a terapii, umělé údy, oči a zuby, ortopedické potřeby; (35) propagační činnost, reklama, pomoc při řízení obchodní činnosti, obchodní administrativa, služby, které zahrnují záznam, přepis, vypracování, kompilaci (shromažďování obchodních dokumentů), přenášení nebo systematizaci obchodních písemných sdělení a záznamů, jakož i kompilaci matematických a statistických údajů, služby reklamních agentur, rozhlasová reklama.
- (730) **Mkrtychyan Khachatur Ing., Diacom Technology**, Jedová 189, Neratovice, 27711, CZ

(210) **O-560658**
(220) 19.12.2019
(320) 19.12.2019
(511) 42
(540)



(510) (42) služby v oblasti informačních technologií, vývoj softwaru, programování a implementace softwaru.
(591) Barevná
(730) **Open-source Alliance, z.s.**, Na Pankráci 1683/127, Praha 4, Nusle, 14000, CZ

(210) **O-560661**
(220) 19.12.2019
(320) 19.12.2019
(511) 30
(540)



(510) (30) cukrářské výrobky, oplatky, sušenky..
(591) Barevná
(730) **STRIX Hořice s.r.o.**, Erbenova 26, Hořice, 50801, CZ
(740) Mgr. David Müller, Filipova 2016/6, Praha 4, Chodov, 14800

(210) **O-560662**
(220) 19.12.2019
(320) 19.12.2019
(511) 25, 35
(540)



(510) (25) baseballové čepice, čepice, čepice (pokrývky hlavy), čepice s bambulí, čepice s kšiltem, čepice se štítkem, dětské pokrývky hlavy, kšilty (pokrývky hlavy), lyžařské čepice, pletené čepice, pokrývky hlavy s kšiltem, pokrývky hlavy s tepelnou izolací, běžecká trika a bundy, bermudy (šortky), body zapínané v rozkroku pro kojence a batolata, bombery, bundy prošivané,

chlapecké oděvy, bundy s rukávy, dámské oděvy, dámské svrchní oděvy, dětské kalhoty, dětské oblečení, dětské svrchní oděvy, dlouhé bundy, dupačky, fotbalová trička, fotbalové rozlišovací vesty, funkční spodní prádlo (spodní části oděvů), funkční prádlo (vrchní části oděvů), kalhoty, kalhoty na rozcvičení, kalhoty na běžné nošení, kalhoty na jógu, kalhoty na americký fotbal, kalhoty kratší délky, krátké kalhoty, kalhoty pod kolena, kalhoty (neformální), kojenecké svrchní oděvy, košile, košile (neformální), košile s krátkým rukávem, košile s límcem, košile z ramie, košile (na knoflíky), košile, které se nosí přes tričko nebo košili a nezastrkují se do kalhot, košile do obleků, košile a spodničky (košilky), legíny (kalhoty), lehké venkovní bundy, límce, mikiny, mikiny s kapucí, nákrčník (páska kolem krku z látky, části oděvů), nákrčníky, nákrčníky (dámské kukly), nátělníky, návleky, návleky na nohy, návleky na ruce, nepromokavé oděvy, nepromokavé pláště, oblečení na běhání, oblečení pro volný čas, oblečení pro miminka, oboustranné bundy, oděvy do nepříznivého počasí, oděvy pro malé děti, oděvy pro dívky, oděvy pro sport, pánské boxerky, pletené zboží (oděvy), polokošile, pulovry, pulovry s kapucí, pulovry s dlouhým rukávem, fotbalová obuv; (35) maloobchodní prodej oblečení, velkoobchodní prodej oblečení.

(730) **Lutonský Milan**, č. p. 88, Rybníček, 68201, CZ

(210) **O-560677**
(220) 20.12.2019
(320) 20.12.2019
(511) 9, 11, 17, 19, 37
(540)



(510) (9) čidla pro měření teploty, tlaku a vlhkosti, čidla pro detekci přítomnosti kapalných nebo plynných látek, software pro monitorování a správu systémů měření a regulace vytápěcích, chladicích, klimatizačních a průmyslových procesů, elektronická a mechanická zařízení pro regulaci teploty, tlaku, vlhkosti a proudění vzduchu; (11) armatury, regulátory diferenčního tlaku, regulátory průtoku pro rozvody tepla, chladu a teplé užitkové vody s výjimkou výrobků užitých v dopravních prostředcích, rekuperační jednotky, klimatizační zařízení, ohřívače vzduchu a vody, výměníky tepla, větrací zařízení, regulátory topení, regulačně bezpečnostní zařízení pro plynové potrubí a vodovodní zařízení, regulace ústředního vytápění a větrání, ventilátory a příslušenství, vzduchotechnická zařízení a regulace, klimatizační filtry, tepelná čerpadla, chladicí zařízení a stroje, přístroje na chlazení vzduchu, stroje a přístroje na čištění vzduchu, tepelné regenerátory, teplovodní vytápěcí zařízení, ventilátory jako součásti větracích zařízení, ventilátory elektrické pro osobní potřeby, výměníky tepla (s výjimkou výměníků jako součástí strojů), vysoušecí zařízení, vytápěcí tělesa, vytápěcí zařízení (elektrická), vytápěcí zařízení, vyhřívací zařízení, vzduch (ohřívače), zařízení na osvěžení vzduchu, zařízení na filtraci vzduchu, zařízení pro klimatizaci; (17) ohebné trubky nekovové užívané pro rozvod vody a jiných médií užívaných pro rozvod tepla, chladu včetně spojovacích prvků; (19) neohebné trubky nekovové užívané pro rozvod vody a jiných médií užívaných pro rozvod tepla a chladu včetně spojovacích prvků; (37) poradenská činnost v oblasti dodávek, instalace, oprav, zejména vodovodního a plynového zařízení a vytápění, dodávky instalace a opravy, zejména vodovodního a plynového zařízení a vytápění, montáž a opravy měřicí a regulační techniky, montáž, opravy a údržba elektrických, elektrotechnických a elektronických zařízení, instalace a opravy vytápění a větrání, instalace a opravy chladicích zařízení, instalace a opravy klimatizačních zařízení, zprostředkovatelská činnost v oblasti investiční výstavby.

(591) Barevná
(730) **Hydronic Systems Prague s.r.o.**, Jesenícká 513, Psáry, Dolní Jirčany, 25244, CZ
(740) Ing. Václav Kratochvíl, Husníkova 2086/22, Praha 5, Stodůlky, 15800

(210) **O-560678**

(220) 20.12.2019

(320) 20.12.2019

(511) 1, 2, 3, 4, 5, 35, 37, 40

(540)

STAR INDUSTRY

(510) (1) chemické výrobky určené pro průmysl, vědu, fotografii, zemědělství, zahradnictví a lesnictví, umělé pryskyřice v surovém stavu, plastické hmoty v surovém stavu, hnojiva, prostředky pro kalení a letování kovů, chemické výrobky určené pro konzervování potravin, tříslicí materiály, lepidla pro průmysl, agrochemikálie patřící do této třídy, chemické přísady do fungicidů, herbicidů, insekticidů, konzervační přísady do farmaceutických přípravků, chemické přípravky na ochranu rostlin v rámci této třídy, chemické konzervační přípravky pro krmiva, přípravky na regulaci růstu rostlin, citlivé filmy neexponované, čisticí přípravky pro průmysl, chladicí a nemrzoucí kapaliny, brzdové a převodové kapaliny, chemická aditiva do motorových paliv, protipožární přípravky, přípravky k ošetření zdíva s výjimkou barev, chemické přípravky pro čištění a změkčování vody, přípravky pro moření, černění, fosfátování a leptání kovových povrchů, chemické přípravky k průmyslovému použití na odmašťování, enzymatické přípravky pro průmyslové účely, enzymobakteriální a enzymatické přípravky pro průmysl, prostředky pro čištění vody, prostředky pro čištění odpadních vod, konzervační přípravky pro potravinářský průmysl a pro použití ve farmaceutickém průmyslu, protiplísňové chemické přípravky; (2) ochranné prostředky proti korozi a deteriorizaci dřeva, barviva a mořidla patřící do této třídy, přírodní pryskyřice v surovém stavu, nátěrové hmoty, fasádní barvy, nátěry ohnivzdorné, baktericidní a fungicidní, ochranné nátěry na podvozky vozidel, konzervační přípravky proti korozi, konzervační přípravky na dřevo; (3) přípravky bělicí, prací, avivážní, čisticí, lešticí, odmašťovací a na odstraňování nátěrů a lakových povlaků, kapaliny na odstraňování námrazy z vozidel, plavená křída, přípravky pro osobní hygienu, parfumerie, kosmetika, přípravky pro péči o zuby a dutinu ústní, přípravky dezodorační a toaletní pro osobní potřebu, holicí přípravky, přípravky depilační, přípravky na a po opalování, vata pro kosmetické účely, vatové tyčinky a tampóny pro kosmetické účely, rozpouštědla tuků, úklidová chemie, přípravky na čištění odpadního vedení, autokosmetika, přípravky k ošetřování povrchů materiálů na bázi vosků; (4) průmyslové oleje a tuky, mazadla, pohonné hmoty, aditiva nechemická, paliva, konzervační tuky a oleje; (5) výrobky a přípravky farmaceutické, veterinární, lékařské, hygienické, dezinfekční, antiseptické, antibakteriální a antiparazitní, farmaceutické a výživové potraviny a nápoje pro léčebné účely, léčivé minerální koupelové soli, minerální vody pro léčebné účely, farmaceutické přípravky pro péči o pokožku, medicínální emulze, hygienické a dezinfekční přípravky a potřeby pro léčebné účely, přípravky repelentní, přípravky na WC hygienu, čisticí a dezinfekční přípravky patřící do této třídy, přípravky na osvěžení vzduchu, osvěžovače a deodoranty, jiné než pro osobní spotřebu, prostředky k hubení rostlinných a živočišných škůdců, enzymatické přípravky pro lékařské účely, antiparazitní, antiseptické a protiplísňové látky; (35) dodavatelské služby pro třetí osoby, zprostředkovatelská činnost v oblasti obchodu s výše uvedenými výrobky ve tř. 1, 2, 3, 4 a 5 pro jiné podnikatelské subjekty, reklama, propagace a inzerce prostřednictvím všech druhů médií, poradenská činnost v oblasti obchodu a reklamy, činnost podnikatelských, ekonomických a organizačních poradců, účetnictví, administrativní činnost, zprostředkovatelská činnost v oblasti obchodu s výrobky uvedenými ve třídách 1, 2, 3, 4 a 5, ekonomické informace a poradenství, aranžérská činnost pro reklamní a obchodní účely, zprostředkovatelská činnost v oblasti služeb výše uvedených v této třídě; (37) pronájem čisticích a odmašťovacích strojů, opravy pracovních strojů, zprostředkovatelská činnost v oblasti strojírenství; (40) zpracování, opracování a úprava kovů a kovových součástí a polotovarů, obrábění a tváření materiálů, pokovování, zušlechťování a chemicko-tepelné zpracování kovů, svařování kovů, povrchová úprava kovů práškovými plasty, zpracování materiálů, povrchové úpravy, zahrnující pokovování, černění, lakování, fosfátování, nástrojářské práce, kovoobrábění, svařování, dřevoobráběcí a zámečnické práce v rámci této třídy, zprostředkování v oblasti zpracování materiálů, regenerace a recyklace odpadů, likvidace odpadů, likvidace nebezpečných odpadů, likvidace chemických látek, chladicích a nemrzoucích směsí, spalování odpadů, třídění a zpracování odpadů, chemická výroba formou úpravy organických nebo anorganických látek.

(730) **EVERSTAR s. r. o.**, Bludovská 1969/18, Šumperk, 78701, CZ

(740) Halaxová & Halaxová TETRAPAT, RNDr. Zdeňka Halaxová, Jínonická 804/80, Praha 5, Košíře, 15800

(210) **O-560679**

(220) 20.12.2019

(320) 20.12.2019

(511) 1, 2, 3, 4, 5, 35, 37, 40

(540)

STAR MASTER

(510) (1) chemické výrobky určené pro průmysl, vědu, fotografii, zemědělství, zahradnictví a lesnictví, umělé pryskyřice v surovém stavu, plastické hmoty v surovém stavu, hnojiva, prostředky pro kalení a letování kovů, chemické výrobky určené pro konzervování potravin, tříslicí materiály, lepidla pro průmysl, agrochemikálie patřící do této třídy, chemické přísady do fungicidů, herbicidů, insekticidů, konzervační přísady do farmaceutických přípravků, chemické přípravky na ochranu rostlin v rámci této třídy, chemické konzervační přípravky pro krmiva, přípravky na regulaci růstu rostlin, citlivé filmy neexponované, čisticí přípravky pro průmysl, chladicí a nemrzoucí kapaliny, brzdové a převodové kapaliny, chemická aditiva do motorových paliv, protipožární přípravky, přípravky k ošetření zdíva s výjimkou barev, chemické přípravky pro čištění a změkčování vody, přípravky pro moření, černění, fosfátování a leptání kovových povrchů, chemické přípravky k průmyslovému použití na odmašťování, enzymatické přípravky pro průmyslové účely, enzymobakteriální a enzymatické přípravky pro průmysl, prostředky pro čištění vody, prostředky pro čištění odpadních vod, konzervační přípravky pro potravinářský průmysl a pro použití ve farmaceutickém průmyslu, protiplísňové chemické přípravky; (2) ochranné prostředky proti korozi a deteriorizaci dřeva, barviva a mořidla patřící do této třídy, přírodní pryskyřice v surovém stavu, nátěrové hmoty, fasádní barvy, nátěry ohnivzdorné, baktericidní a fungicidní, ochranné nátěry na podvozky vozidel, konzervační přípravky proti korozi, konzervační přípravky na dřevo; (3) přípravky bělicí, prací, avivážní, čisticí, lešticí, odmašťovací a na odstraňování nátěrů a lakových povlaků, kapaliny na odstraňování námrazy z vozidel, plavená křída, přípravky pro osobní hygienu, parfumerie, kosmetika, přípravky pro péči o zuby a dutinu ústní, přípravky dezodorační a toaletní pro osobní potřebu, holicí přípravky, přípravky depilační, přípravky na a po opalování, vata pro kosmetické účely, vatové tyčinky a tampóny pro kosmetické účely, rozpouštědla tuků, úklidová chemie, přípravky na čištění odpadního vedení, autokosmetika, přípravky k ošetřování povrchů materiálů na bázi vosků; (4) průmyslové oleje a tuky, mazadla, pohonné hmoty, aditiva nechemická, paliva, konzervační tuky a oleje; (5) výrobky a přípravky farmaceutické, veterinární, lékařské, hygienické, dezinfekční, antiseptické, antibakteriální a antiparazitní, farmaceutické a výživové potraviny a nápoje pro léčebné účely, léčivé minerální koupelové soli, minerální vody pro léčebné účely, farmaceutické přípravky pro péči o pokožku, medicínální emulze, hygienické a dezinfekční přípravky a potřeby pro léčebné účely, přípravky repelentní, přípravky na WC hygienu, čisticí a dezinfekční přípravky patřící do této třídy, přípravky na osvěžení vzduchu, osvěžovače a deodoranty, jiné než pro osobní spotřebu, prostředky k hubení rostlinných a živočišných škůdců, enzymatické přípravky pro lékařské účely, antiparazitní, antiseptické a protiplísňové látky; (35) dodavatelské služby pro třetí osoby, zprostředkovatelská činnost v oblasti obchodu s výše uvedenými výrobky ve tř. 1, 2, 3, 4 a 5 pro jiné podnikatelské subjekty, reklama, propagace a inzerce prostřednictvím všech druhů médií, poradenská činnost v oblasti obchodu a reklamy, činnost podnikatelských, ekonomických a organizačních poradců, účetnictví, administrativní činnost, zprostředkovatelská činnost v oblasti obchodu s výrobky uvedenými ve třídách 1, 2, 3, 4 a 5, ekonomické informace a poradenství, aranžérská činnost pro reklamní a obchodní účely, zprostředkovatelská činnost v oblasti služeb výše uvedených v této třídě; (37) pronájem čisticích a odmašťovacích strojů, opravy pracovních strojů, zprostředkovatelská činnost v oblasti strojírenství; (40) zpracování, opracování a úprava kovů a kovových součástí a polotovarů, obrábění a tváření materiálů, pokovování, zušlechťování a chemicko-tepelné zpracování kovů, svařování kovů, povrchová úprava kovů práškovými plasty, zpracování materiálů, povrchové úpravy, zahrnující pokovování, černění, lakování, fosfátování, nástrojářské práce, kovoobrábění, svařování, dřevoobráběcí a zámečnické práce v rámci této třídy, zprostředkování v oblasti zpracování materiálů, regenerace a recyklace odpadů, likvidace odpadů, likvidace nebezpečných odpadů, likvidace chemických látek, chladicích a nemrzoucích směsí, spalování odpadů, třídění a zpracování odpadů, chemická výroba formou úpravy organických nebo anorganických látek.

(730) **EVERSTAR s. r. o.**, Bludovská 1969/18, Šumperk, 78701, CZ

(740) Halaxová & Halaxová TETRAPAT, RNDr. Zdeňka Halaxová, Jínonická 804/80, Praha 5, Košíře, 15800

(210) **O-560680**

(220) 20.12.2019

(320) 20.12.2019

(511) 1, 2, 3, 4, 5, 35, 37, 40

(540)

STAR EXPERT

(510) (1) chemické výrobky určené pro průmysl, vědu, fotografii, zemědělství, zahradnictví a lesnictví, umělé pryskyřice v surovém stavu, plastické hmoty v surovém stavu, hnojiva, prostředky pro kalení a letování kovů, chemické výrobky určené pro konzervování potravin, tříslicí materiály, lepidla pro průmysl, agrochemikálie patřící do této třídy, chemické přísady do fungicidů, herbicidů, insekticidů, konzervační přísady do farmaceutických přípravků, chemické přípravky na ochranu rostlin v rámci této třídy, chemické konzervační přípravky pro krmiva, přípravky na regulaci růstu rostlin, citlivé filmy neexponované, čisticí přípravky pro průmysl, chladicí a nemrzoucí kapaliny, brzdové a převodové kapaliny, chemická aditiva do motorových paliv, protipožární přípravky, přípravky k ošetření zdíva s výjimkou barev, chemické přípravky pro čištění a změkčování vody, přípravky pro moření, černění, fosfátování a leptání kovových povrchů, chemické přípravky k průmyslovému použití na odmašťování, enzymatické přípravky pro průmyslové účely, enzymobakteriální a enzymatické přípravky pro průmysl, prostředky pro čištění vody, prostředky pro čištění odpadních vod, konzervační přípravky pro potravinářský průmysl a pro použití ve farmaceutickém průmyslu, protiplísňové chemické přípravky; (2) ochranné prostředky proti korozi a deteriorizaci dřeva, barviva a mořidla patřící do této třídy, přírodní pryskyřice v surovém stavu, nátěrové hmoty, fasádní barvy, nátěry ohnivzdorné, baktericidní a fungicidní, ochranné nátěry na podvozky vozidel, konzervační přípravky proti korozi, konzervační přípravky na dřevo; (3) přípravky bělicí, prací, avivážní, čisticí, lešticí, odmašťovací a na odstraňování nátěrů a lakových povlaků, kapaliny na odstraňování námrazy z vozidel, plavená křída, přípravky pro osobní hygienu, parfumerie, kosmetika, přípravky pro péči o zuby a dutinu ústní, přípravky dezodorační a toaletní pro osobní potřebu, holicí přípravky, přípravky depilační, přípravky na a po opalování, vata pro kosmetické účely, vatové tyčinky a tampóny pro kosmetické účely, rozpouštědla tuků, úklidová chemie, přípravky na čištění odpadního vedení, autokosmetika, přípravky k ošetřování povrchů materiálů na bázi vosků; (4) průmyslové oleje a tuky, mazadla, pohonné hmoty, aditiva nechemická, paliva, konzervační tuky a oleje; (5) výrobky a přípravky farmaceutické, veterinární, lékařské, hygienické, dezinfekční, antiseptické, antibakteriální a antiparazitní, farmaceutické a výživové potraviny a nápoje pro léčebné účely, léčivé minerální koupelové soli, minerální vody pro léčebné účely, farmaceutické přípravky pro péči o pokožku, medicínální emulze, hygienické a dezinfekční přípravky a potřeby pro léčebné účely, přípravky repelentní, přípravky na WC hygienu, čisticí a dezinfekční přípravky patřící do této třídy, přípravky na osvěžení vzduchu, osvěžovače a deodoranty, jiné než pro osobní spotřebu, prostředky k hubení rostlinných a živočišných škůdců, enzymatické přípravky pro lékařské účely, antiparazitní, antiseptické a protiplísňové látky; (35) dodavatelské služby pro třetí osoby, zprostředkovatelská činnost v oblasti obchodu s výše uvedenými výrobky ve tř. 1, 2, 3, 4 a 5 pro jiné podnikatelské subjekty, reklama, propagace a inzerce prostřednictvím všech druhů médií, poradenská činnost v oblasti obchodu a reklamy, činnost podnikatelských, ekonomických a organizačních poradců, účetnictví, administrativní činnost, zprostředkovatelská činnost v oblasti obchodu s výrobky uvedenými ve třídách 1, 2, 3, 4 a 5, ekonomické informace a poradenství, aranžérská činnost pro reklamní a obchodní účely, zprostředkovatelská činnost v oblasti služeb výše uvedených v této třídě; (37) pronájem čisticích a odmašťovacích strojů, opravy pracovních strojů, zprostředkovatelská činnost v oblasti strojírenství; (40) zpracování, opracování a úprava kovů a kovových součástí a polotovarů, obrábění a tváření materiálů, pokovování, zušlechťování a chemicko-tepelné zpracování kovů, svařování kovů, povrchová úprava kovů práškovými plasty, zpracování materiálů, povrchové úpravy, zahrnující pokovování, černění, lakování, fosfátování, nástrojářské práce, kovoobrábění, svařování, dřevoobráběcí a zámečnické práce v rámci této třídy, zprostředkování v oblasti zpracování materiálů, regenerace a recyklace odpadů, likvidace odpadů, likvidace nebezpečných odpadů, likvidace chemických látek, chladicích a nemrzoucích směsí, spalování odpadů, třídění a zpracování odpadů, chemická výroba formou úpravy organických nebo anorganických látek.

(730) **EVERSTAR s. r. o.**, Bludovská 1969/18, Šumperk, 78701, CZ

(740) Halaxová & Halaxová TETRAPAT, RNDr. Zdeňka Halaxová, Jínonická 804/80, Praha 5, Košíře, 15800

(210) **O-560681**

(220) 20.12.2019

(320) 20.12.2019

(511) 1, 2, 3, 4, 5, 35, 37, 40

(540)

START GO!

(510) (1) chemické výrobky určené pro průmysl, vědu, fotografii, zemědělství, zahradnictví a lesnictví, umělé pryskyřice v surovém stavu, plastické hmoty v surovém stavu, hnojiva, prostředky pro kalení a letování kovů, chemické výrobky určené pro konzervování potravin, tříslicí materiály, lepidla pro průmysl, agrochemikálie patřící do této třídy, chemické přísady do fungicidů, herbicidů, insekticidů, konzervační přísady do farmaceutických přípravků, chemické přípravky na ochranu rostlin v rámci této třídy, chemické konzervační přípravky pro krmiva, přípravky na regulaci růstu rostlin, citlivé filmy neexponované, čisticí přípravky pro průmysl, chladicí a nemrzoucí kapaliny, brzdové a převodové kapaliny, chemická aditiva do motorových paliv, protipožární přípravky, přípravky k ošetření zdíva s výjimkou barev, chemické přípravky pro čištění a změkčování vody, přípravky pro moření, černění, fosfátování a leptání kovových povrchů, chemické přípravky k průmyslovému použití na odmašťování, enzymatické přípravky pro průmyslové účely, enzymobakteriální a enzymatické přípravky pro průmysl, prostředky pro čištění vody, prostředky pro čištění odpadních vod, konzervační přípravky pro potravinářský průmysl a pro použití ve farmaceutickém průmyslu, protiplísňové chemické přípravky; (2) ochranné prostředky proti korozi a deteriorizaci dřeva, barviva a mořidla patřící do této třídy, přírodní pryskyřice v surovém stavu, nátěrové hmoty, fasádní barvy, nátěry ohnivzdorné, baktericidní a fungicidní, ochranné nátěry na podvozky vozidel, konzervační přípravky proti korozi, konzervační přípravky na dřevo; (3) přípravky bělicí, prací, avivážní, čisticí, lešticí, odmašťovací a na odstraňování nátěrů a lakových povlaků, kapaliny na odstraňování námrazy z vozidel, plavená křída, přípravky pro osobní hygienu, parfumerie, kosmetika, přípravky pro péči o zuby a dutinu ústní, přípravky dezodorační a toaletní pro osobní potřebu, holicí přípravky, přípravky depilační, přípravky na a po opalování, vata pro kosmetické účely, vatové tyčinky a tampóny pro kosmetické účely, rozpouštědla tuků, úklidová chemie, přípravky na čištění odpadního vedení, autokosmetika, přípravky k ošetřování povrchů materiálů na bázi vosků; (4) průmyslové oleje a tuky, mazadla, pohonné hmoty, aditiva nechemická, paliva, konzervační tuky a oleje; (5) výrobky a přípravky farmaceutické, veterinární, lékařské, hygienické, dezinfekční, antiseptické, antibakteriální a antiparazitní, farmaceutické a výživové potraviny a nápoje pro léčebné účely, léčivé minerální koupelové soli, minerální vody pro léčebné účely, farmaceutické přípravky pro péči o pokožku, medicínální emulze, hygienické a dezinfekční přípravky a potřeby pro léčebné účely, přípravky repelentní, přípravky na WC hygienu, čisticí a dezinfekční přípravky patřící do této třídy, přípravky na osvěžení vzduchu, osvěžovače a deodoranty, jiné než pro osobní spotřebu, prostředky k hubení rostlinných a živočišných škůdců, enzymatické přípravky pro lékařské účely, antiparazitní, antiseptické a protiplísňové látky; (35) dodavatelské služby pro třetí osoby, zprostředkovatelská činnost v oblasti obchodu s výše uvedenými výrobky ve tř. 1, 2, 3, 4 a 5 pro jiné podnikatelské subjekty, reklama, propagace a inzerce prostřednictvím všech druhů médií, poradenská činnost v oblasti obchodu a reklamy, činnost podnikatelských, ekonomických a organizačních poradců, účetnictví, administrativní činnost, zprostředkovatelská činnost v oblasti obchodu s výrobky uvedenými ve třídách 1, 2, 3, 4 a 5, ekonomické informace a poradenství, aranžérská činnost pro reklamní a obchodní účely, zprostředkovatelská činnost v oblasti služeb výše uvedených v této třídě; (37) pronájem čisticích a odmašťovacích strojů, opravy pracovních strojů, zprostředkovatelská činnost v oblasti strojírenství; (40) zpracování, opracování a úprava kovů a kovových součástí a polotovarů, obrábění a tváření materiálů, pokovování, zušlechťování a chemicko-tepelné zpracování kovů, svařování kovů, povrchová úprava kovů práškovými plasty, zpracování materiálů, povrchové úpravy, zahrnující pokovování, černění, lakování, fosfátování, nástrojářské práce, kovoobrábění, svařování, dřevoobráběcí a zámečnické práce v rámci této třídy, zprostředkování v oblasti zpracování materiálů, regenerace a recyklace odpadů, likvidace odpadů, likvidace nebezpečných odpadů, likvidace chemických látek, chladicích a nemrzoucích směsí, spalování odpadů, třídění a zpracování odpadů, chemická výroba formou úpravy organických nebo anorganických látek.

(730) **EVERSTAR s. r. o.**, Bludovská 1969/18, Šumperk, 78701, CZ

(740) Halaxová & Halaxová TETRAPAT, RNDr. Zdeňka Halaxová, Jínonická 804/80, Praha 5, Košíře, 15800

(210) **O-560682**

(220) 20.12.2019

(320) 20.12.2019

(511) 1, 2, 3, 4, 5, 35, 37, 40

(540)

BIKESTAR

(510) (1) chemické výrobky určené pro průmysl, vědu, fotografii, zemědělství, zahradnictví a lesnictví, umělé pryskyřice v surovém stavu, plastické hmoty v surovém stavu, hnojiva, prostředky pro kalení a letování kovů, chemické výrobky určené pro konzervování potravin, tříslicí materiály, lepidla pro průmysl, agrochemikálie patřící do této třídy, chemické přísady do fungicidů, herbicidů, insekticidů, konzervační přísady do farmaceutických přípravků, chemické přípravky na ochranu rostlin v rámci této třídy, chemické konzervační přípravky pro krmiva, přípravky na regulaci růstu rostlin, citlivé filmy neexponované, čisticí přípravky pro průmysl, chladicí a nemrznoucí kapaliny, brzdové a převodové kapaliny, chemická aditiva do motorových paliv, protipožární přípravky, přípravky k ošetření zdiva s výjimkou barev, chemické přípravky pro čištění a změkčování vody, přípravky pro moření, černění, fosfátování a leptání kovových povrchů, chemické přípravky k průmyslovému použití na odmašťování, enzymatické přípravky pro průmyslové účely, enzymobakteriální a enzymatické přípravky pro průmysl, prostředky pro čištění vody, prostředky pro čištění odpadních vod, konzervační přípravky pro potravinářský průmysl a pro použití ve farmaceutickém průmyslu, protiplísňové chemické přípravky; (2) ochranné prostředky proti korozi a deterioraci dřeva, barviva a mořidla patřící do této třídy, přírodní pryskyřice v surovém stavu, nátěrové hmoty, fasádní barvy, nátěry ohnivzdorné, baktericidní a fungicidní, ochranné nátěry na podvozky vozidel, konzervační přípravky proti korozi, konzervační přípravky na dřevo; (3) přípravky bělicí, prací, avivážní, čisticí, lešticí, odmašťovací a na odstraňování nátěrů a lakových povlaků, kapaliny na odstraňování námrasy z vozidel, plavená křída, přípravky pro osobní hygienu, parfumerie, kosmetika, přípravky pro péči o zuby a dutinu ústní, přípravky dezodoranční a toaletní pro osobní potřebu, holící přípravky, přípravky depilační, přípravky na a po opalování, vata pro kosmetické účely, vatové tyčinky a tampóny pro kosmetické účely, rozpouštědla tuků, úklidová chemie, přípravky na čištění odpadního vedení, autokosmetika, přípravky k ošetřování povrchů materiálů na bázi vosků; (4) průmyslové oleje a tuky, mazadla, pohonné hmoty, aditiva nechemická, paliva, konzervační tuky a oleje; (5) výrobky a přípravky farmaceutické, veterinární, lékařské, hygienické, dezinfekční, antiseptické, antibakteriální a antiparazitní, farmaceutické a výživové potraviny a nápoje pro léčebné účely, léčivé minerální koupelové soli, minerální vody pro léčebné účely, farmaceutické přípravky pro péči o pokožku, medicínální emulze, hygienické a dezinfekční přípravky a potřeby pro léčebné účely, přípravky repelentní, přípravky na WC hygienu, čisticí a dezinfekční přípravky patřící do této třídy, přípravky na osvěžení vzduchu, osvěžovače a deodoranty, jiné než pro osobní potřebu, prostředky k hubení rostlinných a živočišných škůdců, enzymatické přípravky pro lékařské účely, antiparazitní, antiseptické a protiplísňové látky; (35) dodavatelské služby pro třetí osoby, zprostředkovatelská činnost v oblasti obchodu s výše uvedenými výrobky ve tř. 1, 2, 3, 4 a 5 pro jiné podnikatelské subjekty, reklama, propagace a inzerce prostřednictvím všech druhů médií, poradenská činnost v oblasti obchodu a reklamy, činnost podnikatelských, ekonomických a organizačních poradců, účetnictví, administrativní činnost, zprostředkovatelská činnost v oblasti obchodu s výrobky uvedenými ve třídách 1, 2, 3, 4 a 5, ekonomické informace a poradenství, aranžérská činnost pro reklamní a obchodní účely, zprostředkovatelská činnost v oblasti služeb výše uvedených v této třídě; (37) pronájem čisticích a odmašťovacích strojů, opravy pracovních strojů, zprostředkovatelská činnost v oblasti strojírenství; (40) zpracování, opracování a úprava kovů a kovových součástí a polotovarů, obrábění a tváření materiálů, pokovování, zušlechťování a chemicko-tepelné zpracování kovů, svařování kovů, povrchová úprava kovů práškovými plasty, zpracování materiálů, povrchové úpravy, zahrnující pokovování, černění, lakování, fosfátování, nástrojářské práce, kovoobrábění, svařování, dřevoobráběcí a zámečnické práce v rámci této třídy, zprostředkování v oblasti zpracování materiálů, regenerace a recyklace odpadů, likvidace odpadů, likvidace nebezpečných odpadů, likvidace chemických látek, chladicích a nemrznoucích směsí, spalování odpadů, třídění a zpracování odpadů, chemická výroba formou úpravy organických nebo anorganických látek.

(730) **EVERSTAR s. r. o.**, Bludovská 1969/18, Šumperk, 78701, CZ

(740) Halaxová & Halaxová TETRAPAT, RNDr. Zdeňka Halaxová, Jinonická 804/80, Praha 5, Košíře, 15800

(210) **O-560799**

(220) 30.12.2019

(320) 30.12.2019

(511) 3, 4, 21, 44

(540)

Savon de V

(510) (3) mýdla, parfémovaná mýdla, tekutá mýdla, koupelová mýdla, dezodorizační mýdla, obličejová mýdla, mýdla lufa, kostky mýdla, granulovaná mýdla, krémová mýdla, kosmetická mýdla, kosmetické přípravky, parfumerie, přípravky pro osobní hygienu, mýdla gely, toaletní mýdla, antiperspirační mýdla, přípravky do koupele, deodoranty a antiperspiranty, deodoranční mýdla, čisticí prostředky a vonné přípravky, mýdla pro domácnost, tekutá mýdla na mytí nádobí, kostky mýdla pro účely čištění v domácnosti, mýdla na praní, tekutá mýdla na praní, mýdla na čištění a mytí, mýdla pro zjasňování textilu, kosmetika, přírodní kosmetika, organická kosmetika, zvláčňující přípravky (kosmetika), kosmetika obsahující panthenol, kosmetika v podobě olejů, kosmetické přípravky, kosmetika obsahující kyselinu hyaluronovou, kosmetika na prodej v sadách, obličejové masky (kosmetika), funkční kosmetika, tekuté krémy (kosmetika), kosmetika v podobě prášku, kosmetika v podobě krémů, tonika (kosmetika), hydratační přípravky (kosmetika), pleťové masky (kosmetika), obličejové peelings (kosmetika), hydratační přípravky (kosmetika), obličejové masky (kosmetika), obličejové čisticí přípravky (kosmetika), přípravky pro péči o vlasy, vlasová kosmetika, masážní svíčky ke kosmetickým účelům, koupelové soli, šumivé koule do koupele (balistiky), balzámy na holení, pleťové balzámy (neléčivé), vlasové balzámy, balzámy na chodidla (neléčivé), balzámy na rty (neléčivé), denní krémy, parfémované krémy, čisticí krémy, exfoliační krémy, ochranné krémy, pleťové krémy, aromaterapeutické krémy, odličovací krémy, sprchové krémy, hydratační krémy, kosmetické krémy, BB krémy, kosmetické noční krémy, krémy na vlasy, neléčivé tělové krémy, krémy na holení, krémy na ruce, krémy proti stárnutí, krémy proti vráskám, kosmetické výživné krémy, kosmetické balzámové krémy, krémy po holení, krémy na redukci celulitidy, krémy na čištění pleti, neléčivé krémy na chodidla, krémy na zpevnění pokožky, krémy (neléčivé) na obličej, hydratační krémy po holení, krémy pro batolata (neléčivé), hydratační pleťové krémy (kosmetické), peelingsové krémy na chodidla, peelingsové krémy na ruce, peelingsové krémy na obličej, kosmetické vody, kosmetické krémy na ruce, krémy na ochranu vlasů, krémy na kůžičku kolem nehtů, krémy na použití před holením, krémy pro péči o vlasy, hydratační krémy, vody a gely, regenerační krémy pro kosmetické účely, kosmetické krémy pro suchou pleť, kosmetické pleťové oleje, parfémy, tuhé parfémy, tekuté parfémy, toaletní vody, mýdlové parfémy, sérum proti stárnutí; (4) svíčky, čajové svíčky, stolní svíčky, vonné svíčky, plovoucí svíčky, parfémované svíčky, aromaterapeutické vonné svíčky, svíčky v plechovkách; (21) kosmetické a toaletní potřeby, olejové lampy (aromaterapie); (44) masáže, hloubkové masáže, sportovní masáže, masáže a terapeutické shiatsu masáže, služby zdravotní péče, aromaterapie.

(730) **Koryťáková Věra**, č. p. 78, Hevlín, 67169, CZ(210) **O-560861**

(220) 03.01.2020

(320) 03.01.2020

(511) 9, 35, 36, 38, 41

(540)



(510) (9) nosiče informací všeho druhu v rozsahu třídy 9, software pro správu a využití dat, elektronické peněženky, magnetické karty, multimediální aplikace, multimediální a informační katalogy v elektronické podobě, elektronické publikace; (35) reklamní, inzertní a propagační činnost, marketing, průzkum a analýzy trhů, poskytování komerčních informací a jiných komerčních informačních produktů všeho druhu, on-line inzerce, automatizované zpracování dat, vytváření a třídění dat v rámci databází; (36) finanční služby, pojišťovnictví, zajišťovací činnost a činnosti související, bankovní služby, služby internetového bankovníctví, nemovitostní služby, burzovní makléřství, poradenské služby v oblasti financí, bankovníctví, pojišťovnictví, nemovitosti a hypoték, finanční investiční služby; (38) rozšiřování, zveřejňování a přenos informací

prostřednictvím informačních a telekomunikačních zařízení a sítí, poskytování přístupu k on-line službám; (41) nakladatelství a vydavatelství, ediční činnost, publikační činnost, tvorba a výroba televizních a audiovizuálních programů, vzdělávací, soutěžní a zábavní činnost, zábavní, organizace společenských a kulturních akcí, pořádání a organizační zajištění kurzů, školení, přednášek, konferencí, organizování sportovních soutěží.

- (591) Barevná
(730) **SAB servis s.r.o.**, Jungmannova 748/30, Praha 1, Nové Město, 11000, CZ
(740) BS LEGAL advokátní kancelář, s.r.o., JUDr. Vít Berka, advokát, Jánský vršek 323/13, Praha 1, Malá Strana, 11800

- (210) **O-560862**
(220) 03.01.2020
(320) 03.01.2020
(511) 9, 35, 36, 38, 41
(540)



- (510) (9) nosiče informací všeho druhu v rozsahu třídy 9, software pro správu a využití dat, elektronické peněženky, magnetické karty, multimediální aplikace, multimediální a informační katalogy v elektronické podobě, elektronické publikace; (35) reklamní, inzertní a propagační činnost, marketing, průzkum a analýzy trhů, poskytování komerčních informací a jiných komerčních informačních produktů všeho druhu, on-line inzerce, automatizované zpracování dat, vytváření a třídění dat v rámci databází; (36) finanční služby, pojišťovnictví, zajišťovací činnost a činnosti související, bankovní služby, služby internetového bankovníctví, nemovitostní služby, burzovní makléřství, poradenské služby v oblasti financí, bankovníctví, pojišťovnictví, nemovitostí a hypoték, finanční investiční služby; (38) rozšiřování, zveřejňování a přenos informací prostřednictvím informačních a telekomunikačních zařízení a sítí, poskytování přístupu k on-line službám; (41) nakladatelství a vydavatelství, ediční činnost, publikační činnost, tvorba a výroba televizních a audiovizuálních programů, vzdělávací, soutěžní a zábavní činnost, zábavní, organizace společenských a kulturních akcí, pořádání a organizační zajištění kurzů, školení, přednášek, konferencí, organizování sportovních soutěží.

- (591) Barevná
(730) **SAB servis s.r.o.**, Jungmannova 748/30, Praha 1, Nové Město, 11000, CZ
(740) BS LEGAL advokátní kancelář, s.r.o., JUDr. Vít Berka, advokát, Jánský vršek 323/13, Praha 1, Malá Strana, 11800

- (210) **O-561032**
(220) 13.01.2020
(320) 13.01.2020
(511) 32, 41, 43
(540)

Caiska

- (510) (32) pivo, ochucené pivo, nealkoholické pivo, energetické nápoje, nealkoholické nápoje, kolové nápoje, nealkoholické sycené nápoje, minerální voda (nápoje), ležák, džusy, ledová tříšť, nealkoholické sycené nápoje ochucené, nealkoholické nesycené nápoje, nealkoholické ovocné koktejly; (41) rekreační kempy (zábava), provoz prázdninových kempů (zábava), služby v oblasti vzdělávání, zábavy a sportu, informace o zábavě, informace týkající se kulturních aktivit, letní tábory (zábava a vzdělávání), organizování akcí pro účely zábavy, organizování rekreačních aktivit (zábava, sport); (43) hotely, ubytovny a penziony, prázdninové a turistické ubytování, dočasné ubytování, zařizování dočasného ubytování, rezervace turistického ubytování, pronájem prázdninového ubytování, prázdninové tábory (ubytování), zajišťování ubytování pro turisty, služby turistických kempů (ubytování), rezervace ubytování v penzionech, služby v oblasti pohostinství (ubytování), provozování kempů (ubytování), poskytování kempinkových prostor, rezervace ubytování v kempech, restaurační služby v oblasti rychlého občerstvení, služby provozoven nabízejících rychlé občerstvení s odnosem s sebou, restaurace, gril-restaurace, turistické restaurace, restaurace s odnosem jídel s sebou.

- (730) **Obzinová Jitka**, č. ev. 9, Vojníkovi, 39701, CZ

- (740) Mgr. PETR ŽIŽKA, advokátní kancelář, Mgr. Petr Žižka, Hankova 1506/8, Plzeň, Jižní Předměstí, 30100

- (210) **O-561034**
(220) 13.01.2020
(320) 13.01.2020
(511) 16, 25, 41
(540)

Impressionise me

- (510) (16) tiskoviny, plakáty, zarámované plakáty, dekorace na stůl z papíru, pohlednice, umělecké obrazy; (25) oděvy, trička s potiskem, trička; (41) organizování konferencí, organizování soutěží, kongresy (organizování a pořádání kongresů), kulturní, vzdělávací nebo zábavní služby poskytované uměleckými galeriemi, organizování konferencí pro vzdělávací účely, organizování kulturních a vzdělávacích výstav, umělecké výstavy, umělecké galerie (služby).
(730) **Hořejšová Martina Bc.**, Lucemburská 1599/31, Praha 3, Žižkov, 13000, CZ
(740) Mgr. PETR ŽIŽKA, advokátní kancelář, Mgr. Petr Žižka, advokát, Sedláčkova 209/16, Plzeň, Vnitřní Město, 30100

- (210) **O-561036**
(220) 13.01.2020
(320) 13.01.2020
(511) 9, 37, 42
(540)

PEKAT VISION

- (510) (9) výpočetní technika a počítačový software, výpočetní technika a počítačový software pro průmyslové vizuální aplikace, a to lokalizace, vedení, identifikace, měření a kontrola předmětů, jakož i detekce, klasifikace a přenos informací o vadách těchto předmětů, počítačové programy, počítačový software (nahraný), stahovatelné počítačové programy, počítačové objektově orientované programy, databázové systémy, robotické technologie; (37) údržba a oprava počítačového hardwaru; (42) počítačové programování, tvorba počítačového softwaru, vývoj softwaru, výzkum a testování kamerových systémů průmyslového vidění, přístrojů a nástrojů, návrh webových stránek, tvorba programů pro zpracování dat, počítačová síť poskytující přímý přístup k informacím a službám v oboru kamerových systémů průmyslového vidění, vizuálních detektorů a přístrojů optické kontroly pro průmyslové účely, kontrola kvality, aktualizace počítačového programu, instalace počítačového softwaru, poradenství v oblasti počítačového softwaru, pronájem počítačového softwaru, software jako služba [SaaS], tvorba počítačového programu, údržba počítačového softwaru, kopírování počítačových programů, počítačové programování, aktualizace částí počítačového hardwaru zejména v oblasti elektronického zpracování obrazů, elektronické analýzy obrazů, elektronické interpretace obrazů a obecného zpracování dat, spouštění a interpretace senzorů, zajištění kvality a kontrola kvality, zejména při skladování, výrobě a dodávkách počítačového hardwaru či jeho částí, vše v rámci této třídy.

- (730) **PEKAT s.r.o.**, Svatopluka Čecha 1226/57, Brno, Královo Pole, 61200, CZ
(740) MAVERICKS advokáti s.r.o., JUDr. Tomáš Ditrych LL.M., Ph.D., Jungmannova 36/31, Praha 1, Nové Město, 11000

- (210) **O-561055**
(220) 14.01.2020
(320) 14.01.2020
(511) 35, 37, 42
(540)

RUBY

- (510) (35) manažerské obchodní poradenství, řízení obchodních projektů v oblasti stavebních projektů, náklady a ceny (analýzy); (37) stavebnictví, služby řízení stavebních projektů, služby v oblasti stavebního managementu, stavební dozor, stavební informace, stavební poradenství, poradenství v oblasti stavebního inženýrství (stavebnictví); (42) poradenství v oblasti ochrany životního prostředí a znečištění životního prostředí, environmentální konzultační služby, architektonické poradenství, projektování, technické projektové studie v oblasti stavebnictví, tvorba počítačového softwaru, webhostingové služby a software jako služba a pronájem softwaru, stavební inženýrství, inženýrské služby v oblasti stavebních technologií, odborné technické poradenství vztahující se k pozemním stavitelství v rámci této třídy.

(730) **Ruby Invest s.r.o.**, Sokolovská 694/100, Praha 8, Karlín, 18600, CZ

(210) **O-561084**

(220) 15.01.2020

(320) 15.01.2020

(511) 9, 16, 35, 41, 45

(540)

Oslavař

(510) (9) videokazety, audiokazety, nahraný obsah (počítačové programy, data a informace), záznamy (zvukové záznamy), digitální záznamy, multimediální záznamy, hudební zvukové záznamy, audio a video záznamy, multimediální software, elektronické časopisy, elektronické knihy, elektronické knihy ke stažení, záznamní knihy (elektronické), nosiče dat, nosiče zvuku, elektronické nosiče dat, nosiče zvukových nahrávek, nosiče zvukových záznamů, světelné reklamní tabule, elektronické reklamní displeje, kompaktní disky, nahrané kompaktní disky, video kompaktní disky, nosiče informací (elektrické nebo elektronické), nosiče dat na počítače s nahraným softwarem, nahrané nosiče dat k použití s počítači, přehrávací zařízení pro nosiče zvuku a obrazu, záznamová zařízení pro nosiče zvuku a obrazu; (16) papírenské výrobky, papír a lepenka pro reklamní účely, kancelářské potřeby, reklamní plakáty, reklamní letáky, fotografie, pohlednice, přání, gratulace, obálky, kalendáře, samolepky, obtisky, poznámkové bloky, desky na spisy, pořadače, omalovánky, balicí papír, školní sešity, skicáky, tužky, pastelky, tuhy do tužek, gumy na gumování, ořezávací bloky, penály, papírové tašky, tašky (obaly, pytlíky) z plastu, papírové kapesníky, obaly (papírné zboží), těžítka, tiskoviny, knihy, tiskárenské výrobky, štočky, potřeby pro knižní vazby, nosiče a dekorativní materiály a materiály pro umělce, psací stroje, papírnické zboží a učební pomůcky, papírové nebo plastové sáčky, umělecké předměty a figuríny z papíru a lepenky a architektonické modely, pytle a balicí a obalové materiály a materiály pro skladování z papíru, lepenky nebo z plastů; (35) reklama a propagace, obchodní propagace, marketing, reklama (příprava), reklama online, inzertní služby, reklama na elektronických reklamních tabulích, reklama prostřednictvím všech veřejných komunikačních prostředků, reklama (poradenské služby vztahující se k -), styk s veřejností, služby zaměřené na propagaci zboží, reklama na zboží jiných prodejců, umožňující zákazníkům si zboží těchto prodejců pohodlně prohlédnout a porovnat, průzkum trhu, průzkum (obchodní -), obchodní analýzy, obchodní informační služby, poskytování obchodních informací spotřebitelům, pronájem reklamního materiálu, pronájem propagačních předmětů, pronájem reklamních pomůcek, pronájem reklamního vybavení, pronájem prodejních stánků, billboardy reklamní (pronájem -), reklamní prostor na internetu (pronájem -), pronájem reklamního prostoru, času a médií pro reklamu, informace (obchodní nebo podnikatelské -), obchodní nebo podnikatelské informace (poskytování -), obchodní konzultační a poradenské služby, pomoc v oblasti reklamní, marketingové a propagační činnosti, reklamní nebo inzertní materiály (rozšiřování -), reklamní texty (psaní), rozšiřování marketingových a propagačních materiálů, vydávání reklamních, inzertních, propagačních textů, zveřejňování reklamních, inzertních, propagačních textů, distribuce reklam a komerčních oznámení, publikování reklamních, inzertních textů; (41) překladatelské a tlumočnické služby, služby v oblasti vzdělávání, zábavy a sportu, výchova, vzdělávání, zábava a sportovní činnost, vydavatelská činnost a zpravodajství; (45) svatební agentury, plánování a zajišťování svatebních obřadů, vedení seznamů svatebních darů k výběru třetími osobami, pronájem svatebních baldachýnů, vše spojeno s činností svatební agentury.

(730) **Janota Elena**, Plzeňská 948/129a, Praha 5, Košíře, 15000, CZ

(740) Rödl & Partner, advokáti, v.o.s., Mgr. David Novotný, Planěšská 191/2, Praha 1, 11000

(210) **O-561086**

(220) 15.01.2020

(320) 15.01.2020

(511) 35, 37, 42

(540)

RUBY project management

(510) (35) manažerské obchodní poradenství, řízení obchodních projektů v oblasti stavebních projektů, náklady a ceny (analýzy); (37) stavebnictví, služby řízení stavebních projektů, služby v oblasti stavebního managementu, stavební dozor, stavební informace, stavební poradenství, poradenství v oblasti stavebního inženýrství (stavebnictví); (42) poradenství v oblasti ochrany životního prostředí a znečištění životního prostředí, environmentální konzultační služby, architektonické poradenství, projektování, technické

projektové studie v oblasti stavebnictví, tvorba počítačového softwaru, webhostingové služby a software jako služba a pronájem softwaru, stavební inženýrství, inženýrské služby v oblasti stavebních technologií, odborné technické poradenství vztahující se k pozemnímu stavitelství v rámci této třídy.

(730) **Ruby Invest s.r.o.**, Sokolovská 694/100, Praha 8, Karlín, 18600, CZ

(210) **O-561087**

(220) 15.01.2020

(320) 15.01.2020

(511) 35, 37, 42

(540)



(510) (35) manažerské obchodní poradenství, řízení obchodních projektů v oblasti stavebních projektů, náklady a ceny (analýzy); (37) stavebnictví, služby řízení stavebních projektů, služby v oblasti stavebního managementu, stavební dozor, stavební informace, stavební poradenství, poradenství v oblasti stavebního inženýrství (stavebnictví); (42) poradenství v oblasti ochrany životního prostředí a znečištění životního prostředí, environmentální konzultační služby, architektonické poradenství, projektování, technické projektové studie v oblasti stavebnictví, tvorba počítačového softwaru, webhostingové služby a software jako služba a pronájem softwaru, stavební inženýrství, inženýrské služby v oblasti stavebních technologií, odborné technické poradenství vztahující se k pozemnímu stavitelství v rámci této třídy.

(591) Barevná

(730) **Ruby Invest s.r.o.**, Sokolovská 694/100, Praha 8, Karlín, 18600, CZ

(210) **O-561088**

(220) 15.01.2020

(320) 15.01.2020

(511) 35, 37, 42

(540)



(510) (35) manažerské obchodní poradenství, řízení obchodních projektů v oblasti stavebních projektů, náklady a ceny (analýzy); (37) stavebnictví, služby řízení stavebních projektů, služby v oblasti stavebního managementu, stavební dozor, stavební informace, stavební poradenství, poradenství v oblasti stavebního inženýrství (stavebnictví); (42) poradenství v oblasti ochrany životního prostředí a znečištění životního prostředí, environmentální konzultační služby, architektonické poradenství, projektování, technické projektové studie v oblasti stavebnictví, tvorba počítačového softwaru, webhostingové služby a software jako služba a pronájem softwaru, stavební inženýrství, inženýrské služby v oblasti stavebních technologií, odborné technické poradenství vztahující se k pozemnímu stavitelství v rámci této třídy.

(591) Barevná

(730) **Ruby Invest s.r.o.**, Sokolovská 694/100, Praha 8, Karlín, 18600, CZ

(210) **O-561095**
(220) 15.01.2020
(320) 15.01.2020
(511) 25, 28, 35, 39, 41, 43
(540)

VIA CZECHIA

(510) (25) oděvy, obuv, pokrývky hlavy; (28) hry, hračky a výrobky určené ke hraní, zařízení na videohry, cvičební a sportovní potřeby, dekorace na vánoční stromečky; (35) reklama, řízení obchodní činnosti, obchodní administrativa, kancelářské práce; (39) doprava, balení a skladování zboží, organizování cest; (41) vzdělávání, školení, zábava, sportovní a kulturní činnosti; (43) stravovací služby, přechodné ubytování.
(730) **Hocek Jan Mgr.**, V Ouzkém 195, Dolní Břežany - Lhota, 25241, CZ

(210) **O-561151**
(220) 17.01.2020
(320) 17.01.2020
(511) 6, 9, 19
(540)



(510) (6) kovové dopravní značky, kovové signalizační značky s výjimkou světelných a mechanických, kovové poznávací značky pro vozidla, kovové konstrukční materiály pro dopravní značky, kovové rámy a tabule, kovové spojovací součásti patřící do třídy 6; (9) elektronické, světelné nebo mechanické dopravní značky, elektronické zařízení městských mobiliářů; (19) nekovové tabule a značky silniční a pamětní, nekovové signalizační značky s výjimkou světelných a mechanických, fólie a nekovové desky ke značení cest a umístění reklamy.
(591) Barevná
(730) **DOKA, s.r.o.**, Na návsi 11/5, Brno, Holásky, 62000, CZ

(210) **O-561152**
(220) 17.01.2020
(320) 17.01.2020
(511) 6, 9, 19
(540)

DOKA

(510) (6) kovové dopravní značky, kovové signalizační značky s výjimkou světelných a mechanických, kovové poznávací značky pro vozidla, kovové konstrukční materiály pro dopravní značky, kovové rámy a tabule, kovové spojovací součásti patřící do třídy 6; (9) elektronické, světelné nebo mechanické dopravní značky, elektronické zařízení městských mobiliářů; (19) nekovové tabule a značky silniční a pamětní, nekovové signalizační značky s výjimkou světelných a mechanických, fólie a nekovové desky ke značení cest a umístění reklamy.
(730) **DOKA, s.r.o.**, Na návsi 11/5, Brno, 62000, CZ

(210) **O-561166**
(220) 17.01.2020
(320) 17.01.2020
(511) 14, 16, 36
(540)

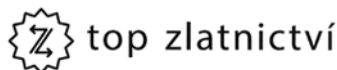

(510) (14) acháty, amulety (šperky), atomové hodiny, bižuterní zapínání, brože (šperky), budíky, busty z drahých kovů, cestovní šperkovnice (zavinovací pouzdra), ciferníky hodin a hodinek, diamanty, drahé kovy, surové nebo, jako polotovary, drahokamy, dráty z drahých kovů (šperky), elektrické hodiny a hodinky, figurky (sošky) z drahých kovů, gagát (černý jantar), surový nebo jako polotovar, hnací pružiny do hodinek, hodinářské kotvičky, hodinková pouzdra (součásti hodinek), hodinky, hodinová kyvadla, hodinové skřínky, hodinové strojky, hodiny, chronografy, chronometrické přístroje, chronometry, chronoskopy, ingoty z drahých kovů, iridium, jehlice (šperky), jehlice do klobouků (šperky), jehlice do kravat, kabošony,

kazety na hodinky, kazety na šperky, kazety na šperky, klíčenky (dělené kroužky s ozdobou nebo jako přívěšek), klíčenky vysouvací, komponenty na výrobu šperků, korálky na výrobu šperků, krabičky z drahých kovů, kroužky na klíče z drahých kovů, krucifixy jako šperky, krucifixy z drahých kovů, jiné než šperky, krystaly do hodinek, kyvadla k hodinkám, manželové knoflíčky, medaile, medailónky (šperky), měděné žetony, mechanismy do hodin, hodinek, mince, misbaha (modlitební korálky), náhrdelníky (šperky), náramkové hodinky, náramky (šperky), náramky z vyšívaného textilu (šperky), náušnice, odznaky z drahých kovů, olivíny (drahokamy), osmium, ozdobné jehlice, ozdoby z gagátu (černého jantaru), palladium, peridot, perly (šperky), perly z ambroidu (slisovaný jantar), pérovníky, platina (kov), polodrahokamy, potřeby pro výrobu šperků, prsteny (šperky), přívěsky (šperky), přívěsky ke kroužkům na klíče, rhodium, ručičky do hodin, ručičky do hodinek, ruthenium, růžence, řemínky k náramkovým hodinkám, řetízky (šperky), řetízky k hodinkám, řídicí hodiny, řídicí hodiny (master), skleněná bižuterie (imitace drahokamů), skleněná bižuterie (imitace drahokamů), sklíčka do hodinek, slitiny drahých kovů, sluneční hodiny, sochy z drahých kovů, sošky z drahých kovů, spinely (drahokamy), spony na kravaty, stopky (hodinky), stříbrné nitě (šperky), stříbrné vlákno (stříbrné drátky), stříbro, surové nebo jako polotovar, šperkovnice, šperky, šperky ke zdobení klobouků, šperky ke zdobení obuvi, šperky vyráběné technikou cloisonné, šperky ze slonoviny, šperky ze žlutého jantaru, umělecká díla z drahých kovů, zapínání ke šperkům, zlaté nitě (šperky), zlato, surové nebo jako polotovar; (16) násadky na pera, nástroje na psaní, pouzdra na pera, pouzdra na psací potřeby, psací hroty, psací hroty ze zlata, psací potřeby; (36) oceňování starožitností, oceňování šperků, oceňování mincí, úschova cenností.

(730) **Trojan Jakub**, Na bojišti 1459/28, Praha 2, Nové Město, 12000, CZ

(210) **O-561169**
(220) 17.01.2020
(320) 17.01.2020
(511) 35, 43
(540)

PHOlévka

(510) (35) řízení obchodní činnosti, reklama, propagace, shromažďování různých výrobků ve prospěch jiných osob (výjma přepravy těchto výrobků), aby si zákazníci mohli tyto výrobky pohodlně prohlédnout a koupit, tyto služby mohou poskytovány prostřednictvím letáků nebo elektronických médií, např. prostřednictvím internetových stránek; (43) služby zajišťující stravování a nápoje.
(730) **Nguyen Lukáš**, 28.října 1140, Neratovice, 27711, CZ

(210) **O-561187**
(220) 20.01.2020
(320) 20.01.2020
(511) 9, 35, 38, 42
(540)



(510) (9) vědecké výzkumné a laboratorní přístroje, přístroje pro vyučování a simulátory, nahraný obsah (počítačové programy, data a informace), magnety, magnetizéry a demagnetizéry, přístroje, nástroje a kabely pro oblast elektřiny, optické přístroje, zvětšovače a korektory, bezpečnostní, zabezpečovací, ochranná a signalizační zařízení, navigační, řídicí, sledovací, zaměřovací a kartografická zařízení, měřicí, detekční a monitorovací přístroje, indikátory a ovladače, vědecké a laboratorní přístroje na úpravu elektrickým proudem, informační technologie a audiovizuální, multimediální a fotografické přístroje, potápěčská výstroj, potápěčská výbroj; (35) obchodní poradenské služby a informace pro spotřebitele, pomoc v obchodní a podnikatelské činnosti, management a administrativní služby, obchodní analýzy, průzkum a informační služby, reklama, marketing a propagační služby; (38) poskytování a pronájem telekomunikačních zařízení a vybavení, síťové telekomunikační služby, telekomunikační služby; (42) služby testování, služby ověřování a služby kontroly kvality, vědecké a technologické služby, návrhářství, počítačové služby, služby v oblasti informačních technologií.
(591) Barevná
(730) **Monitora Media s.r.o.**, Nádražní 762/32, Praha 5, Smíchov, 15000, CZ

(210) **O-561212**
(220) 04.03.2020
(320) 04.03.2020
(511) 36, 41, 45
(540)



(510) (36) organizování veřejných sbírek; (41) organizování kulturních, sportovních a zábavních akcí; (45) zprostředkovatelství (mediace).
(591) Barevná
(730) **Nezávislá odborová organizace Policie České republiky Liberec**,
Pastýřská 375/3, Liberec, 46001, CZ

(210) **O-561270**
(220) 22.01.2020
(320) 22.01.2020
(511) 6, 20, 35, 37, 39
(540)

VAS Solutions

(510) (6) kovové paletové regály, kovové regály (konstrukce); (20) regály, skladovací regály a police; (35) velkoobchodní a maloobchodní činnost se zaměřením na regálové, paletové a skladovací systémy, zprostředkovatelská obchodní činnost se zaměřením na regálové, paletové a skladovací systémy, internetový obchod (e-shop) se zaměřením na regálové, paletové a skladovací systémy, inzertní, propagační služby a komerční informační služby prostřednictvím internetu za účelem obchodu se zaměřením na regálové, paletové a skladovací systémy, předvádění zboží, reklama on-line v počítačové síti, rozšiřování vzorků zboží, reklama, marketing, reklamní činnost, propagace, franšizing, pomoc při řízení obchodní činnosti, obchodní administrativa, poradenské a konzultační služby týkající se veškerých výše uvedených služeb ve tř. 35; (37) čištění přepravek, přepravních boxů a palet, instalační, montážní a servisní služby se zaměřením na regálové, paletové a skladovací systémy; (39) skladování, doprava a doručování zboží, balení zboží, skladování zboží, celní skladování, informace o skladování, poradenské služby týkající se skladování, zprostředkovatelské služby v oblasti skladování, pronájem kontejnerů na skladování a skladování ve skladech, pronájem palet pro dopravu nebo skladování zboží, logistika v dopravě, realizace expedice, doprava, poradenské služby týkající se skladování a přepravy zboží.
(591) Barevná
(730) **VAS Solutions s.r.o.**, Lihovarská 694/40e, Ostrava, Kunčičky, 71800, CZ
(740) Jansa, Mokřý, Otevřel & partneři s.r.o., Mgr. et Mgr. Petr Mališ, advokát, Sokola Tůmy 743/16, Ostrava, Mariánské Hory, 70900

(210) **O-561271**
(220) 22.01.2020
(320) 22.01.2020
(511) 6, 20, 35, 37, 39
(540)



(510) (6) kovové paletové regály, kovové regály (konstrukce); (20) regály, skladovací regály a police; (35) velkoobchodní a maloobchodní činnost se zaměřením na regálové, paletové a skladovací systémy, zprostředkovatelská obchodní činnost se zaměřením na regálové, paletové a skladovací systémy,

internetový obchod (e-shop) se zaměřením na regálové, paletové a skladovací systémy, inzertní, propagační služby a komerční informační služby prostřednictvím internetu za účelem obchodu se zaměřením na regálové, paletové a skladovací systémy, předvádění zboží, reklama on-line v počítačové síti, rozšiřování vzorků zboží, reklama, marketing, reklamní činnost, propagace, franšizing, pomoc při řízení obchodní činnosti, obchodní administrativa, poradenské a konzultační služby týkající se veškerých výše uvedených služeb ve tř. 35; (37) čištění přepravek, přepravních boxů a palet, instalační, montážní a servisní služby se zaměřením na regálové, paletové a skladovací systémy; (39) skladování, doprava a doručování zboží, balení zboží, skladování zboží, celní skladování, informace o skladování, poradenské služby týkající se skladování, zprostředkovatelské služby v oblasti skladování, pronájem kontejnerů na skladování a skladování ve skladech, pronájem palet pro dopravu nebo skladování zboží, logistika v dopravě, realizace expedice, doprava, poradenské služby týkající se skladování a přepravy zboží.

(591) Barevná
(730) **VAS Solutions s.r.o.**, Lihovarská 694/40e, Ostrava, Kunčičky, 71800, CZ
(740) Jansa, Mokřý, Otevřel & partneři s.r.o., Mgr. et Mgr. Petr Mališ, advokát, Sokola Tůmy 743/16, Ostrava, Mariánské Hory, 70900

(210) **O-561278**
(220) 23.01.2020
(320) 23.01.2020
(511) 33, 35, 40
(540)

Gloriette

(510) (33) vína všech druhů, sekty, alkoholické nápoje (s výjimkou piva); (35) maloobchodní a velkoobchodní prodej vín, alkoholických nápojů a nealkoholických nápojů, obchodní zprostředkovatelské služby v oblasti nákupu a prodeje vín, alkoholických nápojů a nealkoholických nápojů, obchodní zprostředkovatelské služby v oblasti nákupu a prodeje zboží prostřednictvím internetu, a to s víny, alkoholickými a nealkoholickými nápoji, propagační a reklamní činnost všeho druhu, informační činnost týkající se obchodu s vínem, alkoholickými a nealkoholickými nápoji, marketing, šíření reklamních materiálů (prospekty, brožury a tiskoviny); (40) vinařství, vinohradnictví (výroba vína a zpracování vinných hroznů), zpracování a výroba vína, zpracování vinného hroznů.
(730) **VINAŘSTVÍ Velké Bílovice s.r.o.**, Čejkovská 772, Velké Bílovice, 69102, CZ
(740) Patentová a známková kancelář, ing. Jaromír Příkryl, Včelín 1161, Hulín, 76824

(210) **O-561279**
(220) 23.01.2020
(320) 23.01.2020
(511) 33, 35, 40
(540)



(510) (33) vína všech druhů, sekty, alkoholické nápoje (s výjimkou piva); (35) maloobchodní a velkoobchodní prodej vín, alkoholických nápojů a nealkoholických nápojů, obchodní zprostředkovatelské služby v oblasti nákupu a prodeje vín, alkoholických nápojů a nealkoholických nápojů, obchodní zprostředkovatelské služby v oblasti nákupu a prodeje zboží prostřednictvím internetu, a to s víny, alkoholickými a nealkoholickými nápoji, propagační a reklamní činnost všeho druhu, informační činnost týkající se obchodu s vínem, alkoholickými a nealkoholickými nápoji, marketing, šíření reklamních materiálů (prospekty, brožury a tiskoviny); (40) vinařství, vinohradnictví (výroba vína a zpracování vinných hroznů), zpracování a výroba vína, zpracování vinného hroznů.

- (730) **VINAŘSTVÍ Velké Bílovice s.r.o.**, Čejkovská 772, Velké Bílovice, 69102, CZ
(740) Patentová a známková kancelář, ing. Jaromír Příkryl, Včelín 1161, Hulín, 76824

- (210) **O-561297**
(220) 23.01.2020
(320) 23.01.2020
(511) 6, 18, 20, 25, 35, 40
(540)



- (510) (6) obecné kovy a jejich slitiny, a to reklamní předměty z kovu zařazené v této třídě; (18) reklamní předměty z kůže a imitace kůže, batohy, tašky, cestovní brašny, deštníky, slunečníky, hole; (20) reklamní předměty z plastických hmot, jako sošky, figurky a reklamní tabule z plastických hmot; (25) reklamní předměty ve formě oděvů, obuvi a kloboučnického zboží, zejména trička a čepice; (35) reklamní a inzertní činnost, obchodní a obstaravatelská činnost v oblasti propagace, rozšiřování propagačních materiálů, obstaravatelská činnost v oblasti obchodu (služby obchodního zprostředkování), poskytování pomoci při provozu obchodu, obchodní administrativa; (40) zpracování a úprava materiálů, a to úprava reklamních a propagačních předmětů formou šití a potisku, vstřikování plastických hmot, reklamní potisky, především sítotisk, tampónový tisk a transferový tisk.

- (730) **ELASTO FORM Bohemia s.r.o.**, Jungmannova 1164, Přeštice, 33401, CZ
(740) JUDr. Aleš Zábrš, advokát, Na Beránce 57/2, Praha 6, Dejvice, 16000

- (210) **O-561300**
(220) 23.01.2020
(320) 23.01.2020
(511) 9, 34, 35
(540)



- (510) (9) baterie do elektronických cigaret; (34) nikotinové roztoky k použití v elektronických cigaretách, kapaliny pro elektronické cigarety [e-liquidy] z glycerinu, kapalina do elektronické cigarety (e-liquid) z propylenglykolu, elektronické cigarety, náplně do elektronických cigaret, osobní vaporizéry a elektronické cigarety a příchutě a roztoky pro ně, náhražky tabáku, cartridge prodáváné plněné propylenglykolem do elektronických cigaret, náplně prodáváné plněné rostlinným glycerinem do elektronických cigaret, kapalně roztoky do elektronických cigaret, kapaliny do elektronických cigaret (e-kapaliny) sestávající z chuťových přísad v kapalně formě, s výjimkou vonných olejů, používané k plnění elektronických cigaretových cartridge, chemické příchutě v kapalně formě určené k plnění náplní elektronických cigaret, příslušenství k el. cigaretám v rámci třídy 34; (35) maloobchod, maloobchod, eshop, nákup a prodej výrobků uvedených výše ve tř. 9, 34 a obalů, reklamní činnost, pomoc při komercializaci zboží v rámci frančizových smluv, reklama pro výše uvedené produkty ve tř. 9 a 34 a služby uvedené ve tř. 35.

- (730) **BROS Trading s.r.o.**, Petržilkova 2583/13, Praha 5, Stodůlky, 15800, CZ
(740) Macek and Partners, Mgr. Jiří Macek, Sázavská 751/16, Praha 2, Vinohrady, 12000

- (210) **O-561332**
(220) 26.01.2020
(320) 26.01.2020
(511) 28, 35, 41
(540)

Head of Prague

- (510) (28) hračky, hry a žertovné předměty, ozdoby pro slavnostní příležitosti a umělé vánoční stromky, přístroje a zařízení pro zábavní parky a hřiště, sportovní potřeby a vybavení, vybavení pro dětská hřiště; (35) obchodní zprostředkovatelské služby a obchodní informace pro spotřebitele, pomoc v obchodní a podnikatelské činnosti, management a administrativní služby, reklama, marketing a propagační služby; (41) překladatelské a tlumočnické služby, rezervace vstupenek na vzdělávací, zábavní a sportovní aktivity a akce a související rezervační služby, služby v oblasti vzdělávání, zábavy a sportu, výchova, zveřejňování, oznamování a psaní textů (s výjimkou reklamních).

- (730) **Veslařský klub Blesk z.s.**, Veslařský ostrov 62, Praha 4, Podolí, 14700, CZ

- (210) **O-561333**
(220) 24.01.2020
(320) 24.01.2020
(511) 35, 36, 37
(540)

Krumlovský Vltavín

- (510) (35) pomoc v obchodní a podnikatelské činnosti, management a administrativní služby, reklamní, marketingové a propagační služby, obchodní konzultační a poradenské služby, administrativní podpora a zpracování dat (služby), obchodní analýzy, informační služby a průzkumy trhu, inzerce komerčních nebo obytných nemovitostí, marketing nemovitostí, marketingová analýza trhu s nemovitostmi, příprava a pořádání dražeb nemovitostí, reklamní služby v oblasti nemovitostí; (36) služby nemovitostní (realitní služby), získávání finančních prostředků a finanční sponzorování, pojišťovací služby, finanční odhady, finanční a peněžní služby a bankovní služby, pronájem nemovitostí a majetku, inkasování nájemného, zprostředkování nájmu (pouze nemovitostí), zprostředkování leasingu (pouze nemovitostí), zajišťování smluv na pronájem majetku, služby realitních kanceláří na pronájem budov, finanční informace, údaje, poradenské a konzultační služby, financování a poskytování finančních prostředků, investiční služby, půjčky a úvěry, leasing - nákup na splátky, finanční služby vztahující se k nemovitostem, investice do nemovitostí, správa nemovitostí, služby v oblasti nemovitostí, zajišťování pronájmu nemovitostí, zprostředkování v oblasti nemovitostí; (37) stavebnictví a demolice staveb, stavba nemovitostí, údržba nemovitostí, developerské služby (stavebnictví).

- (730) **GENERAL REALITY a.s.**, Václavské nám. 807, Praha 1 - Nové Město, 11000, CZ

- (740) Dana Lukajová, patentový zástupce, Voršílská 130/10, Praha 1, Nové Město, 11000

- (210) **O-561355**
(220) 27.01.2020
(320) 27.01.2020
(511) 17, 35, 37
(540)

BATEPLEX

- (510) (17) izolační materiály, materiály pro tepelnou a zvukovou izolaci, izolační materiály na minerální bázi; (35) maloobchodní a velkoobchodní prodej izolačních materiálů, materiálů pro tepelnou a zvukovou izolaci, včetně internetového prodeje; (37) provádění tepelných a zvukových izolací.

- (730) **UO TEX, s.r.o.**, Sokolská 5, Ústí nad Orlicí, Kerhartice, 56204, CZ
(740) Ing. Dobroslav Musil, patentová kancelář, Ing. Dobroslav Musil, Zábřdovická 801/11, Brno, Zábřdovice, 61500

(210) **O-561397**
(220) 29.01.2020
(320) 29.01.2020
(511) 18, 25
(540)



(510) (18) aktovky, malá cestovní zavazadla, batohy, cestovní soupravy (kožené), cestovní tašky, dámské peněženky, imitace kůže, kabelky, klíčenky, kožené etikety, kožené popruhy, kožené popruhy na nošení přes rameno (pro kabelky, tašky), kožené řemeny, kožené řemínky, kožené tkaníčky, koženka, pouzdra na klíče, pouzdra na platební karty, pouzdra na vizitky, pouzdra z kůže nebo kožené lepenky, rámy kabelek, řemeny z kůže (sedlářské výrobky), sedlářské výrobky, školní aktovky, školní tašky, tašky, visačky na zavazadla, vizitkáře, vizitkovníky; (25) opasky (oděvy), pásky (oděvy).

(730) **Jarolím Jakub Bc.**, U Rajske zahrady 965/6, Praha 3, Žižkov, 13000, CZ

(210) **O-561398**
(220) 29.01.2020
(320) 29.01.2020
(511) 38, 41, 45
(540)



(510) (38) telekomunikační služby, elektronická pošta, elektronická výměna dat, poskytování internetových diskusních fór a on-line fór, služby elektronické nástěnky, poskytování přístupu k databázím, poskytování uživatelského přístupu ke globální počítačové síti, přenos digitálních souborů, přenos zpráv a obrazových informací pomocí počítače; (41) společenská a zábavní činnost, organizování a pořádání společenských akcí, workshopů a kulinařských akcí (kromě poskytování jídla a nápojů), seminářů, jarmarků (zábava), výstav (kulturních nebo vzdělávacích), organizování předváděcích akcí pro zábavní nebo vzdělávací účely; (45) služby seznamovací agentury, internetové seznamovací služby, seznamovací služby poskytované prostřednictvím sociálních sítí, poradenství a analýzy v oboru analýzy osobností (nikoliv psychologické), analýzy partnerství, jakož i analýzy charakteru a osob (nikoliv psychologické), tvorba profilů osobností (nikoliv psychologické služby), licence k průmyslovým právům, poskytování horoskopů.

(591) Barevná
(730) **Spojujeme s.r.o.**, Holušická 2221/3, Praha 4, Chodov, 14800, CZ
(740) **PatentCentrum Sedláč & Partners s.r.o.**, Okružní 2824, České Budějovice, České Budějovice 3, 37001

(210) **O-561405**
(220) 29.01.2020
(320) 29.01.2020
(511) 3, 5
(540)

PAMPERS HARMONIE

(510) (3) napuštěné ubrousky a napuštěné utěrky vyrobené z papíru a/nebo celulózy; (5) jednorázové dětské pleny vyrobené z papíru a/nebo z celulózy.

(730) **The Procter & Gamble Company**, One Procter & Gamble Plaza, Cincinnati, Ohio 45202, OH, US
(740) **AK Štros & Kusák, JUDr. David Štros, advokát**, Národní 32, Praha 1, 11000

(210) **O-561412**
(220) 29.01.2020
(320) 29.01.2020
(511) 3, 5
(540)



(510) (3) napuštěné ubrousky a napuštěné utěrky vyrobené z papíru a/nebo celulózy; (5) jednorázové dětské pleny vyrobené z papíru a/nebo z celulózy.

(591) Barevná
(730) **The Procter & Gamble Company**, One Procter & Gamble Plaza, Cincinnati, Ohio 45202, OH, US
(740) **AK Štros & Kusák, JUDr. David Štros, advokát**, Národní 32, Praha 1, 11000

(210) **O-561417**
(220) 29.01.2020
(320) 29.01.2020
(511) 28, 31, 35
(540)

CUC!

(510) (28) pachové návnady pro lov a rybolov, rybářské náčiní, umělé rybářské návnady a nástrahy, vnaďidla a návnady pro lov nebo rybolov; (31) krmiva a potrava pro zvířata; (35) reklama, propagace, reklamní a propagační a inzertní činnost, reklama on-line v počítačové síti, šíření propagačních informací, rozšiřování a poskytování reklamních a inzertních materiálů, zprostředkovatelská činnost v reklamě a propagaci, konzultační činnost pro obchodní účely, průzkum trhu, zprostředkovatelská činnost v obchodě s podlahami a podlahovými krytinami, aktualizace reklamních materiálů, cílené zasilání reklamních materiálů, fakturace, grafická úprava pro reklamní účely, indexace webových stránek pro obchodní nebo reklamní účely, marketing, obchodní správa licencí k výrobkům a službám jiných osob, on-line inzerce v počítačové síti, optimalizace návštěvnosti webových stránek, administrativní služby v oblasti vyřizování poptávek, pořádání výstav pro obchodní či reklamní účely, poskytování informací o obchodních kontaktech, poskytování obchodních informací prostřednictvím webových stránek, podpora prodeje jiných osob, průzkum veřejného mínění, psaní reklamních textů, sběr údajů do počítačových databází, srovnávání cen, šíření reklamních materiálů, vydávání reklamních textů, zpracování textu, zprostředkování obchodních informací, zprostředkování propagace, zprostředkování reklamy.

(730) **Krása Lukáš**, Sezemická 1297, Pardubice, Bílé Předměstí, 53003, CZ
(740) **Spring Walk advokátní kancelář s.r.o.**, Mgr. Jaroslav Zeman, Veselá 169/24, Brno, Brno-město, 60200

(210) **O-561433**
(220) 30.01.2020
(320) 30.01.2020
(511) 9
(540)

JetBrains Mono

(510) (9) tiskové fonty s možností stažení, fonty, typové fonty a typové návrhy alfanumerických znaků a/nebo typografických symbolů, které lze stáhnout pomocí elektronického přenosu, typy písma, typové fonty, typové vzory a typografické ozdobné prvky zaznamenané na elektronických a digitálních médiích a/nebo na magnetických médiích.

(730) **JetBrains s.r.o.**, Na hřebenech II 1718/10, Praha 4, Nusle, 14000, CZ
(740) **Rott, Růžička & Guttman a spol.**, Vyskočilova 1566, Praha 4, Michle, 14000

(210) **O-561437**
(220) 30.01.2020
(320) 30.01.2020
(511) 35, 36, 39, 41
(540)



(510) (35) poskytování účetních služeb, obchodní administrativa, propagační činnost, marketing, poradenství v oblasti obchodu a obchodních činnostech; (36) celní služby včetně poskytování zajištění celních dluhů pro celní operace, kauce, realitní činnost, obhospodařování nemovitostí včetně jejich pronájmu; (39) vnitrostátní a mezinárodní zasilatelství, logistika včetně interní logistiky, outsourcing logistiky, doprovod při nadrozměrných a nadměrných přepravách včetně zajišťování průjezdů, obstarání služeb v oblasti všech druhů dopravy (silniční doprava, letecká doprava, lodní doprava, železniční doprava, nákladní doprava, kurýrní služby), provozování a pronájem skladů, skladišť, skladových ploch a deponií, skladování zboží a materiálů, manipulace se zbožím, etiketování, balení, foliování, paletizace, paletové hospodářství, nakládka a vykládka zboží a materiálů, distribuce zboží, provozování parkovišť, dopravní dispečink, expedice, poskytování informací o přepravě, dopravě a logistice, poradenství v záležitostech logistiky, dopravy, přepravy a celních služeb, poskytování informací souvisejících se skladováním, vyřizování a provádění expedice, přebírání dat o zboží a zásilkách, vytváření přepravních a skladových dokumentů; (41) vzdělávání osob v dopravě, celních službách, zasilatelství, skladování, logistice, vydavatelství a nakladatelství.

(730) **PST CLC, a.s.**, Nádražní 969/112, Ostrava, Moravská Ostrava, 70200, CZ
(740) HM PARTNERS s.r.o., Ing. Zdeněk Michálek, patentový zástupce, Štefánikova 1163/12, Kopřivnice, 74221

(210) **O-561438**
(220) 30.01.2020
(320) 30.01.2020
(511) 35, 36, 39, 41
(540)



(510) (35) poskytování účetních služeb, obchodní administrativa, propagační činnost, marketing, poradenství v oblasti obchodu a obchodních činnostech; (36) celní služby včetně poskytování zajištění celních dluhů pro celní operace, kauce, realitní činnost, obhospodařování nemovitostí včetně jejich pronájmu; (39) vnitrostátní a mezinárodní zasilatelství, logistika včetně interní logistiky, outsourcing logistiky, doprovod při nadrozměrných a nadměrných přepravách včetně zajišťování průjezdů, obstarání služeb v oblasti všech druhů dopravy (silniční doprava, letecká doprava, lodní doprava, železniční doprava, nákladní doprava, kurýrní služby), provozování a pronájem skladů, skladišť, skladových ploch a deponií, skladování zboží a materiálů, manipulace se zbožím, etiketování, balení, foliování, paletizace, paletové hospodářství, nakládka a vykládka zboží a materiálů, distribuce zboží, provozování parkovišť, dopravní dispečink, expedice, poskytování informací o přepravě, dopravě a logistice, poradenství v záležitostech logistiky, dopravy, přepravy a celních služeb, poskytování informací souvisejících se skladováním, vyřizování a provádění expedice, přebírání dat o zboží a zásilkách, vytváření přepravních a skladových

dokumentů; (41) vzdělávání osob v dopravě, celních službách, zasilatelství, skladování, logistice, vydavatelství a nakladatelství.

(730) **PST CLC, a.s.**, Nádražní 969/112, Ostrava, Moravská Ostrava, 70200, CZ
(740) HM PARTNERS s.r.o., Ing. Zdeněk Michálek, patentový zástupce, Štefánikova 1163/12, Kopřivnice, 74221

(210) **O-561450**
(220) 30.01.2020
(320) 30.01.2020
(511) 9, 35, 41, 42
(540)

Supersonic Unicorn

(510) (9) software, multimediální software, počítačové programy, kódované programy, software pro vývoj webových stránek; (35) marketing, marketingové poradenství, propagační marketing, produktový marketing, internetový marketing, digitální marketing, marketingová asistence, marketingové informace, reklamní, marketingové a propagační služby, vývoj reklamních kampaní, vývoj marketingových strategií a koncepcí, vývoj propagačních kampaní pro obchodování, vývoj a zavádění marketingových strategií pro třetí osoby; (41) vývoj formátů filmů, vývoj formátů televizních programů, vzdělávací kurzy vztahující se k výzkumu a vývoji, školicí služby v oblasti vývoje počítačového softwaru, školení v oblasti vývoje počítačových pamětí, školení v oblasti vývoje počítačových programů, školení v oblasti vývoje integrovaných obvodů, školení v oblasti počítačového vývoje; (42) grafický design, design softwaru, počítačové programování, programování počítačů, vývoj softwaru, vývoj počítačového hardwaru, vývoj počítačových kódů.

(730) **Buračinský Luboš**, Žlutická 1674/19, Plzeň, Bolevec, 32300, CZ

(210) **O-561470**
(220) 31.01.2020
(320) 31.01.2020
(511) 12, 20, 22
(540)



(510) (12) vozidla, kempinkový přívěs, obytné a cestovní dopravní prostředky, obytný přívěs, náhradní díly a příslušenství (zařazené do třídy 12), zařízení pro pohyb pozemní cestou, autopříslušenství, jmenovitě zařízení pro připojení přívěsu, nosiče zavazadel, nosiče lyží, lapače nečistot, sněhové řetězy, zábrany proti větru (autopříslušenství), bezpečnostní sedačky pro děti, přívěsy k vozidlům, včetně multifunkčních crossoverů, příslušenství ke karavanům všeho druhu a doplňky ke karavanům; (20) nábytek pro camping všeho druhu; (22) nekovová lana, plachtoviny, stany, markýzy a plachty.

(591) Barevná
(730) **Burimex s.r.o.**, č. p. 221, Bavoryně, 26751, CZ
(740) Macek and Partners, Mgr. Jiří Macek, Sázkavská 751/16, Praha 2, Vinohrady, 12000

(210) **O-561471**
(220) 31.01.2020
(320) 31.01.2020
(511) 9, 40, 41
(540)



(510) (9) pravítka - nástroje pro měření, pravítka spadající do této třídy, nástroje pro měření a kontrolu, výcviková a cvičná zařízení určená pro krejčí (vyučovací zařízení), simulátory; (40) dámské, pánské, dětské krejčovství,

zakázkové krejčovství, prošívání, vyšívání, zakázková výroba zboží dle objednávek a specifikace jiných osob; (41) pořádání a vedení workshopů, školení, všechny formy vzdělávání, organizování kulturních výstav a výstav umění.

(730) **Kovářová Lenka**, Březnická 582, Liberec, Liberec VIII-Dolní Hanychov, 46008, CZ

(740) RETROPATENT s.r.o., Dobiášova 1246/29, Liberec, Liberec VI-Rochlice, 46006

(210) **O-561478**

(220) 31.01.2020

(320) 31.01.2020

(511) 12, 18, 20, 25

(540)



(510) (12) cyklistické brašny; (18) batohy, ledvinky, batohy pro cyklisty a jejich příslušenství; (20) kempinkový nábytek, kempinkové stoly, kempinkové matrace, karimatky; (25) obuv a oděvy pro sport, zejména pro horolezectví a turistiku, sportovní bundy sportovní, sportovní kalhoty, nepromokavé oděvy, sportovní mikiny.

(730) **ACTIVENT 365 s.r.o.**, Příkop 27/2a, Brno, Zábřovice, 60200, CZ

(740) Ing. Milan Škoda, Nahořanská 308, Nové Město nad Metují, Krčín, 54901

(210) **O-561493**

(220) 03.02.2020

(320) 03.02.2020

(511) 9, 16, 25, 28, 35, 39, 41

(540)



(510) (9) audiovizuální přístroje a zařízení, nosiče dat, gramofonové desky, kompaktní disky (audio-video); (16) papír, lepenka, tiskárenské výrobky, krabice z papíru, obaly (papírnické výrobky), psací potřeby, kalendáře, diáře; (25) oděvy, čepice (pokrývky hlavy); (28) hračky, hry; (35) výroba zvukových nahrávek k reklamním účelům, reklamní služby, produkce a distribuce rozhlasové a televizní reklamy, maloobchodní a velkoobchodní prodej knih, oděvů, her a hraček, tiskárenských výrobků, audiovizuálních přístrojů a zařízení, kompaktních disků (audio-video), gramofonových desek, nosičů dat audio a video záznamů, filmů, propagačních předmětů, psacích potřeb, kalendářů a diářů, domácího textilu, hrnků, sklenic, porcelánu, tašek, batohů, kufrů, deštníků, sportovních potřeb a vybavení, distribuce propagačních materiálů; (39) distribuce (přeprava) maloobchodního zboží, dopravní a doručovací služby letecké, silniční, železniční a námořní, služby balení, skladování zboží; (41) vydavatelské služby, hudební vydavatelství, vydavatelské služby pro digitální video, audio a multimediální zábavu, služby v oblasti produkce zvukových nahrávek, vydávání tiskovin, tvorba rozhlasových a televizních programů, produkce filmů a videa.

(591) Barevná

(730) **FERMATA, a.s.**, Zárubova 1678, Čelákovice, 25088, CZ

(740) Mgr. David Müller, Filipova 2016/6, Praha 4, Chodov, 14800

(210) **O-561521**

(220) 04.02.2020

(320) 04.02.2020

(511) 9, 16, 28

(540)

R—E
KIDS

(510) (9) ozdobné magnety ve tvaru písmen, dekorační magnety, dekorační magnety na ledničku, ozdobné magnety ve tvaru zvířat, ozdobné magnety ve tvaru číslic, mazací magnety, magnety; (16) papírnické zboží a učební pomůcky, poznámkové tabule, připínáčky na tabule, kreslicí (rýsovací) potřeby na tabule, magnetické tabule pro plánování aktivit a schůzek, tiskoviny, plánovací kalendáře (tiskoviny), nálepky, štítky (papírové nálepky), umělecké předměty a figuríny z papíru a lepenky a architektonické modely, papírové figurky; (28) hračky, hry a žertovné předměty, karetní hry, kvízové hry, šachy (hry), stolní hry, hry, hračky pro rozvoj dětí, vzdělávací hračky.

(730) **RE-KIDS, s.r.o.**, Letohradská 711/10, Praha 7, Holešovice, 17000, CZ

(210) **O-561522**

(220) 04.02.2020

(320) 04.02.2020

(511) 9, 16, 28

(540)

RE-KIDS

(510) (9) ozdobné magnety ve tvaru písmen, dekorační magnety, dekorační magnety na ledničku, ozdobné magnety ve tvaru zvířat, ozdobné magnety ve tvaru číslic, mazací magnety, magnety; (16) papírnické zboží a učební pomůcky, poznámkové tabule, připínáčky na tabule, kreslicí (rýsovací) potřeby na tabule, magnetické tabule pro plánování aktivit a schůzek, tiskoviny, plánovací kalendáře (tiskoviny), nálepky, štítky (papírové nálepky), umělecké předměty a figuríny z papíru a lepenky a architektonické modely, papírové figurky; (28) hračky, hry a žertovné předměty, karetní hry, kvízové hry, šachy (hry), stolní hry, hry, hračky pro rozvoj dětí, vzdělávací hračky.

(730) **RE-KIDS, s.r.o.**, Letohradská 711/10, Praha 7, Holešovice, 17000, CZ

(210) **O-561523**

(220) 04.02.2020

(320) 04.02.2020

(511) 6, 14, 19

(540)

KAZBET

(510) (6) kovová obložení stěn pro stavebnictví, kovová oplocení, kovová vrata, kovové altánky (konstrukce), kovové desky pro stavebnictví, kovové dveře, kovové dveřní rámy, kovové konstrukce, kovové mobilní schůdky pro nástup cestujících, kovové montované domy (stavebnice), kovové mříže, kovové mřížoví, kovové nosníky, kovové nosníky (části schodišť), kovové obklady stěn pro stavebnictví, kovové opláštění pro stavebnictví, kovové oplechování pro stavebnictví, kovové ploty, kovové přístřešky nad vchodem (konstrukce), kovové schůdky (stoličky), kovové schůdky (žebříky), kovové skládací dveře, kovové stavební konstrukce, kovové stavební materiály, kovové stavební panely, kovové stropy, kovové střešní krytiny, kovové střešní krytiny s integrovanými fotovoltaickými články, kovové střešní tašky, kovové střešní vlnovky, kovové stupně schodišť, ocelové stavební konstrukce, střešní oplechování; (14) drahé kovy, surové nebo jako polotovary, drahokamy, stříbro, surové nebo jako polotovary, zlato, surové nebo jako polotovary, prsteny (šperky), přívěšky (šperky), přívěšky ke kroužkům na klíče, řetízky (šperky); (19) cihly, dřevěná prkna pro stavebnictví, dřevěné dýhy, dřevěné obložení, dřevěné palubky, dřevo jako polotovary, obkládačky pro stavebnictví (ne kovové), obkládačky (ne kovové), obklady stěn pro stavebnictví (ne kovové), obložení pro stavebnictví (ne kovové), obložení stěn pro stavebnictví (ne kovové), stavební dřevo, betonové stavební prvky.

(730) **KAZBET GROUP s.r.o.**, Dolní Branná 43, Dolní Branná, 54362, CZ

(210) **O-561524**
(220) 04.02.2020
(320) 04.02.2020
(511) 35, 41
(540)



(510) (35) administrativní služby, propagační služby; (41) poskytování vzdělávacích a školicích služeb, a to: výuka, vzdělávání a vyučování, soukromá výuka, školní vzdělávání, středoškolské vzdělávání, akademie (vzdělávání), dálkové vzdělávání, individuální výuka (vzdělávání), jazykové vzdělávání, vzdělávání dospělých, vzdělávací služby v oblasti lékařství a farmacie, poradenství a konzultace pro volbu povolání (v oblasti vzdělávání nebo školení), příprava, pořádání, organizování a vedení výukových a vzdělávacích seminářů a kurzů, informační, poradenské a konzultační služby v oblasti vzdělávání, školní kurzy zaměřené na pomoc při studiu a na přípravu ke zkouškám, praktický výcvik (předvádění), plánování seminářů a přednášek za účelem vzdělávání, pořádání soutěží (vzdělávacích nebo zábavných), zkoušení (pedagogická činnost), testování (v oblasti vzdělávání), profesní rekvalifikace, kosmetický kurz, půjčování knih v rámci knihovny.

(591) Barevná
(730) **FARMEKO - Vyšší odborná škola zdravotnická a Střední odborná škola, s.r.o.**, Znojemska 4880/76, Jihlava, 58601, CZ
(740) Advokátní společnost Ševčík s.r.o., Majakovského 1517/10, Jihlava, 58601

(210) **O-561540**
(220) 04.02.2020
(320) 04.02.2020
(511) 35, 36, 37
(540)



(510) (35) zprostředkovatelská činnost v oblasti obchodu se stavebním materiálem, poskytování obchodních informací, reklama, propagace a inzertní, marketing, poskytování obchodních informací prostřednictvím webových stránek; (36) činnost realitní kanceláře, nákup, prodej, pronájem a leasing nemovitostí, zprostředkovatelská činnost v oblasti obchodu s nemovitostmi, správa nemovitostí, poradenství v oblasti nemovitostí, investiční činnost, poradenství v oblasti financování nákupu nemovitostí, investorská a developerská činnost ve stavebnictví v rámci této třídy zahrnující zejména nákup, prodej a pronájem pozemků, bytů a domů; (37) údržba nemovitostí, poradenská a obstaravatelská činnost ve stavebnictví, výstavba nemovitostí, zednictví, stavební dozor, stavební informace, developerská činnost ve stavebnictví v rámci této třídy zahrnující zejména výstavbu bytů a domů.

(591) Barevná
(730) **Slaný Development s.r.o.**, Loretánské náměstí 109/3, Praha 1, Hradčany, 11800, CZ
(740) Mgr. Jan Pokorný, Pernerova 293/11, Praha 8, Karlín, 18600

(210) **O-561541**
(220) 04.02.2020
(320) 04.02.2020
(511) 35, 36, 37
(540)



(510) (35) zprostředkovatelská činnost v oblasti obchodu se stavebním materiálem, poskytování obchodních informací, reklama, propagace a inzertní, marketing, poskytování obchodních informací prostřednictvím webových stránek; (36) činnost realitní kanceláře, nákup, prodej, pronájem a leasing nemovitostí, zprostředkovatelská činnost v oblasti obchodu s nemovitostmi, správa nemovitostí, poradenství v oblasti nemovitostí, investiční činnost, poradenství v oblasti financování nákupu nemovitostí, investorská a developerská činnost ve stavebnictví v rámci této třídy zahrnující zejména nákup, prodej a pronájem pozemků, bytů a domů; (37) údržba nemovitostí, poradenská a obstaravatelská činnost ve stavebnictví, výstavba nemovitostí, zednictví, stavební dozor, stavební informace, developerská činnost ve stavebnictví v rámci této třídy zahrnující zejména výstavbu bytů a domů.

(591) Barevná
(730) **Slaný Development s.r.o.**, Loretánské náměstí 109/3, Praha 1, Hradčany, 11800, CZ
(740) Mgr. Jan Pokorný, Pernerova 293/11, Praha 8, Karlín, 18600

(210) **O-561549**
(220) 04.02.2020
(320) 04.02.2020
(511) 30, 35, 40
(540)



(510) (30) káva, pražená zrnková káva, kávové výtahy, přípravky a nápoje na bázi kávy, ledová káva, kávové nápoje a příchutě, kávové náhražky, rostlinné přípravky jako kávové náhražky, čokoláda, čokoládové nápoje, kakao, kakaové nápoje, cukrovinky z kávy, sladké pečivo, jemné pečivo, dezerty, dorty, pralinky, bonbóny, zákusky, sušenky, keksy, cukr, zmrzlina, cukrářské výrobky z kávy; (35) maloobchodní a velkoobchodní činnost se zaměřením na prodej zboží v rámci výše uvedené třídy 30, služby elektronického obchodu s výše uvedenými výrobky třídy 30, předvádění zboží prostřednictvím internetu, komerční využití internetu v oblastech obchodu a nabídky služeb, inzertní, propagační činnost a reklama; (40) zpracování kávy a náhražek kávy, pražení, aromatizace, mletí a granulování kávy, její zpracování na instantní produkty a směsi.

(730) **Lišková Květuše**, Šámalova 749/108, Brno, Zábřovice, 61500, CZ
Kmenta Aleš, Havlíčkova 573/7, Kuřim, 66434, CZ
(740) Ing. Yveta Winklerová, Ing. Yveta Winklerová, Mojžířovo náměstí 2993/13, Brno, Královo Pole, 61200

(210) **O-561551**

(220) 04.02.2020

(320) 04.02.2020

(511) 3, 9, 14, 16, 18, 21, 25, 28, 35, 36, 39, 41, 43, 44

(540)



(510) (3) neléčivé kosmetické a toaletní výrobky; (9) magnety (dekorační), podložky pod myš; (14) šperky, klíčenky, medaile; (18) zavazadla, tašky, peněženky, pouzdra na klíče, pouzdra na karty, pouzdra na platební karty, pouzdra na vizitky, pouzdra na kosmetické zboží, pouzdra na doklady, výše uvedená pouzdra z kůže nebo kožené lepenky nebo z imitace kůže, deštníky, slunečníky; (18) zavazadla, tašky, peněženky, pouzdra na klíče, pouzdra na karty, pouzdra na platební karty, pouzdra na vizitky, pouzdra na kosmetické zboží, pouzdra na doklady, výše uvedená pouzdra z kůže nebo kožené lepenky nebo z imitace kůže, deštníky, slunečníky; (16) výrobky z papíru a lepenky, jako dekorační předměty z papíru, reklamní a informační poutače z papíru, tiskoviny, noviny, knihy, časopisy, katalogy, ročenky, prospekty, letáky, plakáty, pohlednice, fotografie, mapy, atlasy, vstupenky, kalendáře, diáře, poznámkové bloky, zápisníky, dopisní papír, psací a kancelářské potřeby a obaly na ně, pouzdra na psací potřeby, tištěné propagační a informační materiály a papírové upomínkové předměty; (21) výrobky ze skla, porcelánu, kameniny, keramika na použití v domácnosti, otvíráky na lahve; (25) obuv, oděvy, pokrývky hlavy; (28) hry, hračky, výrobky určené ke hraní; (35) reklamní a propagační činnost, pronájem reklamních ploch, inzertní služby, kopírování a rozmnožování dokumentů, zprostředkování práce (služby agentur), administrativní činnosti, poradenství v obchodní činnosti, pomoc při podnikání, účetnictví; (36) správa majetku a nemovitostí, pronájem nemovitostí a kanceláří, vybírání nájemného, správa bytových domů; (39) služby provozování garáží a parkovišť, zajišťování sběru a ukládání komunálního odpadu, zprostředkování přepravy osob, zavazadel a zboží, parkování automobilů, pronájem parkovacích míst, pronájem skladů; (41) pořádání, organizování, zajišťování a zprostředkování společenských, vzdělávacích, kulturních, sportovních a jiných zábavních akcí, pořádání kulturních výstav a přehlídek, soustředování a poskytování informací o kultuře, sportu, zábavě a vzdělávání, provozování škol včetně uměleckých a mateřských škol, organizování prázdninových táborů, provozování knihoven, provozování muzeí, provozování kinosálů, koncertní síně, nakladatelská a vydavatelská činnost, provozování a pronájem sportovních a rekreačních zařízení, organizování plesů, informace a možnostech rekreace a rekreačních aktivitách; (43) informace spojené s dočasným ubytováním a stravováním, provozování kempů a tábořišť v rámci této třídy, provozování domovů důchodců, penzionů pro důchodce a provozování domovů mládeže (ubytování, stravování), pronájem jednacích místností; (44) zajišťování a zprostředkování lékařských a ošetrovatelských služeb, pronajímání zdravotních (zdravotnických) zařízení, zahradnické, lesnické služby, domy s pečovatelskou službou, hospice, lázeňské služby, lékařské služby, ošetrovatelské služby.

(730) **Městys Frymburk**, č. p. 78, Frymburk, 38279, CZ

(740) Loskotová & partneři, patentová a známková kancelář, Ing. Gabriela Loskotová, K závětínám 727, Praha 5, Řeporyje, 15500

(210) **O-561560**

(220) 05.02.2020

(320) 05.02.2020

(511) 9, 37, 43

(540)



PROFI GAME

(510) (9) zařízení pro záznam, přenos a reprodukci zvuku nebo obrazu, výherní hrací přístroje, hrací i hudební automaty, software a hardware, nosiče k zaznamenávání dat a paměťové nosiče, základní desky počítačů, grafické zobrazovací jednotky a obrazovky pro elektronické hrací přístroje a hrací automaty; (37) instalační, opravárenské a servisní služby pro poplašné systémy a alarmy proti vloupání, pro výherní hrací přístroje, hudební přístroje, elektrické stroje a zařízení, počítačový hardware; (43) služby spojené s provozováním pohostinství, restaurace a baru (poskytování stravování a nápojů).

(730) **PROFI GAME s.r.o.**, Mařatkova 1000/1, Praha 4, 14200, CZ

(740) JUDr. Miloš Kopecký, advokát, Feřtekova 739/16, Praha 8, Bohnice, 18100

(210) **O-561570**

(220) 05.02.2020

(320) 05.02.2020

(511) 35, 39, 44

(540)



(510) (35) obchodní informace (poskytování obchodních informací), obchodní zprostředkovatelské služby, pomoc při řízení obchodní činnosti, poradenství v oblasti řízení obchodní činnosti, pořádání výstav pro obchodní či reklamní účely, poskytování informací o obchodních kontaktech, poskytování obchodních informací a rady pro spotřebitele ve výběru produktů a služeb, poskytování obchodních informací prostřednictvím webových stránek, profesionální obchodní poradenství, předvádění zboží, propagace, reklama, sjednávání a uzavírání obchodních transakcí pro třetí strany, sjednávání obchodních smluv pro jiné osoby, subdodavatelské služby (pomoc v obchodní činnosti), zásobovací služby pro jiné osoby (nákup zboží a služeb pro jiné podniky), zprostředkování dovozu a vývozu, zprostředkování obchodních informací; (39) balení zboží, dodávka zboží, provoz skladů, skladování, uskladnění zboží; (44) poradenství v oblasti vinařství.

(730) **Le bouquet s.r.o.**, Žabovřeská 68/4, Brno, Pisárky, 60300, CZ

(740) Mgr. Jan Pokorný, Pernerova 293/11, Praha 8, Karlín, 18600

(210) **O-561599**

(220) 06.02.2020

(320) 06.02.2020

(511) 3, 5, 29, 30, 31, 32

(540)



(510) (3) bylinné výtažky pro kosmetické účely, deodorační mýdla, éterické oleje, éterické esence, levandulová voda, levandulový olej, ochucovačla do dortů a koláčů, ochucovačla do potravin, příchutě do nápojů; (5) bombony s léčebnými přísadami, bylinné čaje pro léčebné účely, bylinné výtažky pro léčebné účely, dietetická vláknina, dietetické látky pro léčebné účely,

dietetické nápoje pro léčebné účely, dietetické potraviny pro léčebné účely, elixíry, homogenizované potraviny pro léčebné účely, kaseinové potravinové doplňky, lyofilizované maso pro léčebné účely, lyofilizované potraviny pro léčebné účely, mrazem sušené maso pro léčebné účely, mrazem sušené potraviny pro léčebné účely, potravinové doplňky obsahující enzymy, potravinové doplňky z glukózy, potravinové doplňky z lněného oleje, potravinové doplňky ze lněných semínek, potravinové doplňky z mateří kašičky, potravinové doplňky z propolisu, prášek z plodů acai jako potravinový doplněk, proteinové potravinové doplňky, proteinové potraviny pro léčebné účely, přípravky potlačující chuť k jídlu, přípravky pro fytoterapii pro lékařské účely, sirupy pro farmaceutické účely, slad pro farmaceutické účely, sladové mléčné nápoje pro léčebné účely, tablety na hubnutí, tablety na potlačení chuti k jídlu, tobolky na léky, tuky pro léčebné účely, vedlejší produkty zpracování obilovin pro dietetické nebo léčebné účely, vitamínové přípravky, žvýkačky pro léčebné účely; (29) bílkoviny pro kulinářské využití, bramborové lupínky, bramborové lupínky s nízkým obsahem tuku, cibulové kroužky, dušené ovoce, jablečné pyré, jedlý hmyz, ne živý, jogurt, kandované ovoce, koncentráty na bázi ovoce na vaření, koncentráty na bázi zeleniny na vaření, konzervovaná zelenina, konzervované ovoce, lisované ovocné pasty, lyofilizovaná zelenina, lyofilizované maso, maso sušené mrazem, mléčné výrobky, mražené ovoce, ovesné mléko, ovoce obalené v cukru, ovocná dřevka, ovocná kůra, ovocné lupínky, ovocné želé, polévky, proteinová mléka, přípravky na zeleninové polévky, přípravky pro přípravu polévek, sušená zelenina, svačinky na bázi ovoce, sýr, tvaroh, vývarové koncentráty, zelenina sušená mrazem, zpracovaná zelenina, zpracované ovoce; (30) aromatické přípravky pro potravinářské účely, bonbony, cereální tyčinky, cereální tyčinky s vysokým obsahem proteinů, drcený ječmen, drcený oves, hotová jídla na bázi nudlí, instatní rýže, konzervované zahradní bylinky (kořenící přísady), koření, loupáný oves, lyofilizovaná jídla s rýží jako hlavní složkou, lyofilizovaná jídla s těstovinami jako hlavní složkou, mouka, mražený jogurt (mražený sladký výrobek), müsli, nápoje na bázi heřmánku, ovesná mouka, ovesné vločky, pastila (ovocné cukrovinky), pastilky (cukrovinky), potravinářské esence s výjimkou éterických esencí a esenciálních olejů, potraviny na bázi ovsa, prášky na přípravu zmrzlin, produkty určené ke konzumaci v mraženém stavu, příchutě do nápojů, jiné než esenciální oleje, přípravky z obilovin, sladové sušenky, sladový výtažek pro potravinářské účely, suchary, sušenky, svačkové občerstvení na bázi cereálií, vločky (cereální výrobky), zmrzlina; (31) čerstvá zelenina, čerstvé ovoce, čerstvé zahradní bylinky, čerstvé plody bobulovin, nezpracovaná zrna obilnin, oves, zrniny (obiloviny); (32) nápoje pro sportovce obohacené proteiny, nápoje ze syrovátky, nealkoholické aperitivy, nealkoholické esence na výrobu nápojů, nealkoholické nápoje, nealkoholické nápoje na bázi medu, nealkoholické nápoje s příchutí čaje, nealkoholické nápoje s příchutí kávy, nealkoholické nápoje z ovocných šťáv, nealkoholické nápoje ze sušeného ovoce, nealkoholické ovocné nektary, nealkoholické přípravky pro výrobu nápojů, nealkoholické výtažky z ovoce, ovocné šťávy, prášky pro přípravu šumivých nápojů, přípravky pro výrobu vody sycené kyslíčkem uhlíčitým, sirupy pro přípravu limonád, sirupy pro přípravu nápojů, sorbety (nápoje), vody (nápoje), vody sycené kyslíčkem uhlíčitým, zeleninové šťávy (nápoje).

(730) KR REAL s.r.o., Na příkopě 1047/17, Praha 1, Staré Město, 11000, CZ
(740) Ing. Petr Soukup, tř. Svobody 43/39, Olomouc, 77900

(210) O-561600
(220) 06.02.2020
(320) 06.02.2020
(511) 3, 5, 29, 30, 31, 32
(540)

MESAVERDE

(510) (3) bylinné výtažky pro kosmetické účely, deodoranti, mýdla, éterické oleje, éterické esence, levandulová voda, levandulový olej, ochucovadla do dortů a koláčů, ochucovadla do potravin, příchutě do nápojů; (5) bonbony s léčebnými přísadami, bylinné čaje pro léčebné účely, bylinné výtažky pro léčebné účely, dietetická vláknina, dietetické látky pro léčebné účely, dietetické nápoje pro léčebné účely, dietetické potraviny pro léčebné účely, elixíry, homogenizované potraviny pro léčebné účely, kaseinové potravinové doplňky, lyofilizované maso pro léčebné účely, lyofilizované potraviny pro léčebné účely, mrazem sušené maso pro léčebné účely,

mrazem sušené potraviny pro léčebné účely, potravinové doplňky obsahující enzymy, potravinové doplňky z glukózy, potravinové doplňky z lněného oleje, potravinové doplňky ze lněných semínek, potravinové doplňky z mateří kašičky, potravinové doplňky z propolisu, prášek z plodů acai jako potravinový doplněk, proteinové potravinové doplňky, proteinové potraviny pro léčebné účely, přípravky potlačující chuť k jídlu, přípravky pro fytoterapii pro lékařské účely, sirupy pro farmaceutické účely, slad pro farmaceutické účely, sladové mléčné nápoje pro léčebné účely, tablety na hubnutí, tablety na potlačení chuti k jídlu, tobolky na léky, tuky pro léčebné účely, vedlejší produkty zpracování obilovin pro dietetické nebo léčebné účely, vitamínové přípravky, žvýkačky pro léčebné účely; (29) bílkoviny pro kulinářské využití, bramborové lupínky, bramborové lupínky s nízkým obsahem tuku, cibulové kroužky, dušené ovoce, jablečné pyré, jedlý hmyz, ne živý, jogurt, kandované ovoce, koncentráty na bázi ovoce na vaření, koncentráty na bázi zeleniny na vaření, konzervovaná zelenina, konzervované ovoce, lisované ovocné pasty, lyofilizovaná zelenina, lyofilizované maso, maso sušené mrazem, mléčné výrobky, mražené ovoce, ovesné mléko, ovoce obalené v cukru, ovocná dřevka, ovocná kůra, ovocné lupínky, ovocné želé, polévky, proteinová mléka, přípravky na zeleninové polévky, přípravky pro přípravu polévek, sušená zelenina, svačinky na bázi ovoce, sýr, tvaroh, vývarové koncentráty, zelenina sušená mrazem, zpracovaná zelenina, zpracované ovoce; (30) aromatické přípravky pro potravinářské účely, bonbony, cereální tyčinky, cereální tyčinky s vysokým obsahem proteinů, drcený ječmen, drcený oves, hotová jídla na bázi nudlí, instatní rýže, konzervované zahradní bylinky (kořenící přísady), koření, loupáný oves, lyofilizovaná jídla s rýží jako hlavní složkou, lyofilizovaná jídla s těstovinami jako hlavní složkou, mouka, mražený jogurt (mražený sladký výrobek), müsli, nápoje na bázi heřmánku, ovesná mouka, ovesné vločky, pastila (ovocné cukrovinky), pastilky (cukrovinky), potravinářské esence s výjimkou éterických esencí a esenciálních olejů, potraviny na bázi ovsa, prášky na přípravu zmrzlin, produkty určené ke konzumaci v mraženém stavu, příchutě do nápojů, jiné než esenciální oleje, přípravky z obilovin, sladové sušenky, sladový výtažek pro potravinářské účely, suchary, sušenky, svačkové občerstvení na bázi cereálií, vločky (cereální výrobky), zmrzlina; (31) čerstvá zelenina, čerstvé ovoce, čerstvé zahradní bylinky, čerstvé plody bobulovin, nezpracovaná zrna obilnin, oves, zrniny (obiloviny); (32) nápoje pro sportovce obohacené proteiny, nápoje ze syrovátky, nealkoholické aperitivy, nealkoholické esence na výrobu nápojů, nealkoholické nápoje, nealkoholické nápoje na bázi medu, nealkoholické nápoje s příchutí čaje, nealkoholické nápoje s příchutí kávy, nealkoholické nápoje z ovocných šťáv, nealkoholické nápoje ze sušeného ovoce, nealkoholické ovocné nektary, nealkoholické přípravky pro výrobu nápojů, nealkoholické výtažky z ovoce, ovocné šťávy, prášky pro přípravu šumivých nápojů, přípravky pro výrobu vody sycené kyslíčkem uhlíčitým, sirupy pro přípravu limonád, sirupy pro přípravu nápojů, sorbety (nápoje), vody (nápoje), vody sycené kyslíčkem uhlíčitým, zeleninové šťávy (nápoje).

(730) KR REAL s.r.o., Na příkopě 1047/17, Praha 1, Staré Město, 11000, CZ
(740) Ing. Petr Soukup, tř. Svobody 43/39, Olomouc, 77900

(210) O-561605
(220) 06.02.2020
(320) 06.02.2020
(511) 3, 16, 21, 24, 25, 35, 39, 41, 43, 44
(540)

*We are
Beer Spa*
.COM

(510) (3) výrobky kosmetické a voňavkářské, bylinné kosmetické přípravky, mýdla tuhá i tekutá, parfumerie, vonné oleje, krémy, mléka, gely, emulze, vody a deodoranty pro osobní potřebu, toaletní přípravky, vlasové a ústní vody, zubní pasty, prášky a vodičky pro čištění a ošetřování zubů, šampóny tělové i vlasové, prostředky pro mytí a ošetřování rukou a vlasů, a to kondicionéry, pomády, tužidla, spreje, laky, šampóny tělové i vlasové, přípravky do koupelí, sprchové gely, prostředky pro ošetřování pokožky a odličování, a to krémy na a po opalování, masážní krémy a emulze, regenerační krémy a vody, vody, krémy a pěny po holení, prací, bělicí, namáčecí a avivážní prostředky, přípravky pro čištění, odmašťování a

broušení, saponáty, tekuté prací prostředky, pasty a emulze na čištění a leštění karoserií, autokosmetika, kosmetické přípravky pro zvířata; (16) pohledy ilustrované se zvukovou nahrávkou, periodické a neperiodické tiskoviny, zejména knihy a časopisy, reklamní, propagační a informační materiály na papírovém nosiči, zejména katalogy, prospekty, plakáty, letáky, pohlednice, fotografie a jiná grafická díla, grafické reprodukce, kartografická díla, papírové a lepenkové obaly, obálky, zakládací mapy a tašky z papíru a plastu v jiné třídě nezařazené, reklamní předměty z papíru, papírové vlajky a vlaječky, samolepky, transparenty z papíru a plastu, vývěsní štíty z papíru nebo lepenky, psací potřeby, pouzdra na psací potřeby a dokumenty, kalendáře, diáře, sešity, obtisky, záložky, bloky, fotoalba, drobné kancelářské potřeby z papíru, plastu a kovu v rámci této třídy, vstupenky, účtenky, šatní lístky, tištěné jídelní, nápojové a nabídkové lístky; (21) výrobky ze skla, porcelánu a kameniny, a to suvenýry a miniatury, sklenice, číše, skleničky, jídelní, kávové a čajové servisy, tácy, talíře, talířky, džbánky, džbány, vázy, vázičky, láhve, sklo surové nebo polozpracované jako upomínkové předměty, lahvičky, dárkové předměty ze skla a keramiky, upomínkové předměty a výrobky ze skla, porcelánu, kameniny a plastických hmot, které nejsou zahrnuty v jiných třídách včetně keramických miniatur; hřebeny a mycí houby, kartáče, kosmetické a toaletní pomůcky; (24) textilní ručníky, textilní ručníky na obličej, koupelnové textilie (kromě oblečení), bavlněné textilie, textilie na prádlo, plachty (textilie), přikrývky, prošívané ložní pokrývky, ložní pokrývky, povlaky na matrace, ubrusy (kromě papírových), cestovní deky, vlajky (kromě papírových), bytový textil, textilní ubrusy na stolování, textilní kapesníky, povlaky na polštáře, textilní nebo plastové závěsy, lůžkoviny (prádlo), ozdobné povlaky na polštáře, ložní přikrývky, textilní nebo plastové sprchové závěsy; (25) oděvy, obuv a pokrývky hlavy, trička, košile, kalhoty, bundy, pánské obleky, oblečení z úpletu, dámské šaty, saka, kabáty, svetry, obuv, sportovní obuv, dětské oblečení, ponožky, opasky, oblečení na golf, oblečení pro zimní sporty, horolezecké oblečení, spodní prádlo; (35) propagační činnost, reklama, šíření reklamy a inzerce přes internet, komerční výstavy, přehlídky a veletrhy, pomoc při řízení obchodní činnosti, obchodní administrativa, poradenství v řízení podniku, poradenství v řízení obchodu a v obchodní činnosti, internetový obchod s výše uvedenými výrobky ve třídě 3, merchandising, franchising; (39) organizování a zprostředkování cestovních služeb a pobytů včetně rezervace, organizování a zprostředkování franšizových pobytů v oblasti wellness a soukromých rehabilitačních středisek a organizování pobytových certifikačních programů, organizování a doprovázení na okružních výletech, organizování zájezdů, turistických prohlídek a exkurzí, organizování relaxačních pobytů a zájezdů pro zájemce o fyzioterapii a zdravý životní styl, poradenské, informační a konzultační služby zaměřené na organizování relaxačních pobytů, sportovních zájezdů a zájezdů zaměřených na zdravý životní styl, vše výše uvedené v rámci cestovní kanceláře, cestovní agentury, cestovních služeb a dopravy, poskytování poradenství na všechny uvedené služby v rámci této třídy; (41) organizování, pořádání a zprostředkování kulturních, zábavných, společenských, sportovních, výchovných a vzdělávacích akcí včetně organizování vzdělávání ve formě kurzů, školení, přednášek, konferencí a symposií, pořádání nekomerčních výstav, přehlídek a veletrhů, organizování zábavy, rozptýlení a rekreace, zajišťování vstupenek (zábava), vydavatelská a nakladatelská činnost; (43) hostinská činnost, ubytovací služby, hotelové služby, penziony, restaurace, bary, kavárny, vinárny, provoz cukráren, bufety, jídelny, samoobslužné restaurace, pивní slavnosti a pивní dny (stravovací služby), hromadné stravování, provozování rychlého občerstvení, provozování kiosků s občerstvením, zajišťování ubytování a stravování v rekreačních zařízeních a kempech, poskytování občerstvení, ubytování a stravování; (44) služby lázeňské, léčebné a rehabilitační, péče poradenská, ošetrovatelská, diagnostická, preventivní a léčebná, péče lázeňská, provozování sanatorií, lázní a provozování wellness, jmenovitě provozování činností umožňující dosažení psychické kondice (terapeutické služby), provozování wellness, jmenovitě provozování činností umožňující dosažení fyzické kondice (rehabilitace), masáže, pивní lázně, rekondiční a regenerační služby, služby v oblasti sauny, veřejné lázně pro hygienické účely, provádění léčebných procedur spojených s koupelemi a zábaly, poradenství v oboru lázeňství a zdravotní péče, služby vizážistů, provozování salónů krásy, odborné služby kadeřnické, kosmetické, manikérské, pedikérské a masérské.

(730) PIVNÍ LÁZNĚ PRAHA, s.r.o., Žitná 658/9, Praha 1, Nové Město, 11000, CZ

(740) BOHEMIA PATENT, Ing. Jana Vandělková, Petrská 1136/12, Praha 1, Nové Město, 11000

(210) O-561612

(220) 07.02.2020

(320) 07.02.2020

(511) 16, 41

(540)



nakladatelství D + H

(510) (16) učební a výukové pomůcky, tištěné publikace, vzdělávací publikace; (41) výchova, vzdělávání, zveřejňování, oznamování a psaní textů, vydávání tiskovin a tištěných publikací.

(730) Jucovičová Drahomíra PaedDr., Dušní 928/1, Praha 1, Staré Město, 11000, CZ

(210) O-561616

(220) 07.02.2020

(320) 07.02.2020

(511) 20, 35, 37

(540)

ALOOK

(510) (20) přenosné dělicí panely (nábytek), příčky (dělicí stěny) jako nábytek, průmyslový nábytek, nábytek a bytové zařízení, kancelářský nábytek, anatomicky tvarované židle, kancelářské židle, židle, sedačky a křesla, sedací nábytek; (35) velkoobchodní, maloobchodní a internetový obchod s nábytkem a bytovými a kancelářskými doplňky; (37) údržba a opravy nábytku, montáž nábytku na míru, instalace nábytku, servis a opravy kancelářských židlí a kancelářského nábytku.

(730) OFFICE PRO SERVICE s.r.o., Blažovská 145, Jiřkovice, 66451, CZ

(740) Chytilová & spol., patentová kancelář, s.r.o., Revoluční 725/11, Praha 1, Staré Město, 11000

(210) O-561617

(220) 07.02.2020

(320) 07.02.2020

(511) 3, 41, 44

(540)

Colour by Nikola

(510) (3) barvy na vlasy; (41) vzdělávací semináře zaměřené na kadeřnické techniky; (44) kadeřnické služby.

(730) CONCEPT SALON s.r.o., Dušní 8/11, Praha 1, Josefov, 11000, CZ

(210) O-561624

(220) 07.02.2020

(320) 07.02.2020

(511) 25, 35

(540)

craftees

(510) (25) oděvy, trička, mikiny, spodní prádlo, sportovní oděvy, funkční spodní prádlo, legíny, rukavice, šály, čepice, kšiltovky, šátky a jiné pokrývky hlavy, čelenky (oděvy), pláštěnky, ponožky a punčochové zboží, plavky, trepky, obuv; (35) služby on-line maloobchodních prodejen v oblasti oděvů a oděvních doplňků, maloobchodní služby zásilkového prodeje oděvů a oděvních doplňků.

(730) VELA CZECH, s.r.o., Svatoplukova 2771/1, Ostrava, Vítkovice, 70300, CZ

(740) Ing. Iva Rylková, Polská 1525/12, Ostrava, Poruba, 70800

(210) **O-561634**
(220) 07.02.2020
(320) 07.02.2020
(511) 9, 35, 38, 41, 42
(540)



(510) (9) počítače včetně jejich součástí, nahané počítačové programy, nahaný počítačový software; (35) analýzy nákladů, poskytování obchodních nebo podnikatelských informací, marketingové studie, pomoc při řízení obchodních a průmyslových podniků, pomoc při řízení obchodní činnosti, služby obchodního poradenství, obchodní marketing a podnikové poradenství, překlad informací do počítačových databází, systematizace informací do počítačových databází, obchodní management, poskytování statistických informací, styky s veřejností; (38) počítačová komunikace, komunikace pomocí počítačových terminálů, elektronická pošta, pronájem zařízení pro přenos informací, přenos zpráv a obrazových informací pomocí počítače, pronájem přístupového času k počítačovým databázím; (41) organizování a vedení seminářů, pořádání a řízení školení; (42) aktualizace počítačových programů, expertizy, pronájem počítačů, regenerace počítačových dat, počítačové programování, aktualizace počítačových programů, počítačové systémové analýzy, poradenské služby v oblasti počítačového hardware, odborné poradenství se zaměřením na informační technologie, s výjimkou obchodního, údržba programů počítačů, projektování, projektové studie technické, pronájem počítačového software, tvorba software.

(591) Barevná
(730) **CCA Group a.s.**, Karlovo náměstí 288/17, Praha 2, Nové Město, 12000, CZ
(740) LANGROVA, s.r.o., Skrětova 1011/48, Plzeň, Jižní Předměstí, 30100

(210) **O-561636**
(220) 07.02.2020
(320) 07.02.2020
(511) 5
(540)

LIPIZENTIN

(510) (5) léčiva, farmaceutické přípravky humánní, dietetické potraviny a látky pro léčebné účely, potravinové a výživové doplňky, vitamínové a minerální doplňky stravy, vitamínové přípravky, přírodní léčiva.

(730) **Zentiva, k.s.**, U kabelovny 130/22, Praha 10, Dolní Měcholupy, 10237, CZ
(740) C|K|T ČERVENKA TURKOVÁ & PARTNERS Advokátní, patentová a známková kancelář, Mgr. Radka Červenková, advokátka, Anny Letenské 34/7, Praha 2, Vinohrady, 12000

(210) **O-561637**
(220) 07.02.2020
(320) 07.02.2020
(511) 5
(540)

TENZENTIN

(510) (5) léčiva, farmaceutické přípravky humánní, dietetické potraviny a látky pro léčebné účely, potravinové a výživové doplňky, vitamínové a minerální doplňky stravy, vitamínové přípravky, přírodní léčiva.

(730) **Zentiva, k.s.**, U kabelovny 130/22, Praha 10, Dolní Měcholupy, 10237, CZ
(740) C|K|T ČERVENKA TURKOVÁ & PARTNERS Advokátní, patentová a známková kancelář, Mgr. Radka Červenková, advokátka, Anny Letenské 34/7, Praha 2, Vinohrady, 12000

(210) **O-561641**
(220) 09.02.2020
(320) 09.02.2020
(511) 25, 35, 42
(540)



(510) (25) oděvy, obuv, kloboučnické zboží, pokrývky hlavy, pásky a opasky, rukavice, plavky a koupací úbory, spodní prádlo, módní doplňky z textilu spadající do této třídy; (35) maloobchodní prodej oděvů, obuvi, šperků, módních doplňků, propagační činnost, reklama, marketingové služby, pomoc při řízení obchodní činnosti, obchodní zprostředkovatelské služby, pořádání módních přehlídek pro reklamní účely, pořádání výstav pro obchodní či reklamní účely; (42) módní návrhářství, návrhářství oděvů, obuvi, klobouků, pásek a opasek, tašek, doplňků a jiných módních předmětů, poradenské služby v oblasti módního návrhářství, módního designu a módy, design (užité umění).

(730) **Invest signum s.r.o.**, Revoluční 1082/8, Praha 1, Nové Město, 11000, CZ

(210) **O-561644**
(220) 10.02.2020
(320) 10.02.2020
(511) 41
(540)



(510) (41) průvodcovské služby, zábava.

(730) **Vocal Walk s.r.o.**, Sarajevská 1714/9, Praha 2, Vinohrady, 12000, CZ
(740) Mgr. Petr Lein, advokát, Václavské náměstí 799/48, Praha 1, 11000

(210) **O-561645**
(220) 10.02.2020
(320) 10.02.2020
(511) 19, 37, 39
(540)



(510) (19) stavební materiály nekovové - surové nebo polozpracované a nekovové stavební výrobky a konstrukce obsažené ve třídě 19, neohébné trubky nekovové pro stavebnictví, přenosné konstrukce nekovové, beton, břidlice, cement a cementové desky, cihly, lepenka dehtovaná a pro stavební účely, nekovové dlaždice na podlahy, na stěny a pro stavebnictví, stavební dřevo, nekovové dveře, geotextilie, stavební kámen, kamenina pro stavebnictví, nekovové konstrukce, střešní krokve a krytiny, křemenný písek, latě,

lemování střeš, nekovová lešení, lišty nekovové, malta, též suché maltové směsi, malta stavební, mozaiky pro stavebnictví, mramor, nátěrové hmoty pro stavebnictví, nekovové nosníky, nekovové obklady, nekovové obklady stěn a zdí, obklady vinylové, nekovová obložení ve stavebnictví, obložení dřevěná, ohnivzdorné cementové ochranné vrstvy, nekovové okenice, nekovová dveřní okénka, nekovové rámy, nekovové okenní rámy, omítky, též sanační a strukturální omítky, omítkové směsi i hotové, zateplené omítky, opuka, nekovové stavební panely, nekovové pláště budov, papír pro stavebnictví, nekovové ploty, plst pro stavební účely, parketové podlahy, vlysy u podlah, podlahy nekovové, též lité, prkna, nekovové překlady okenní a dveřní, překližka, nekovové příčky, rákos pro stavební účely, venkovní rolety kromě kovových a textilních, řezivo, nekovové římsy a lišty pro římsy, sádra, sádrové bloky, sádkartony, sádrovec, nekovová schodiště, nekovové schody a stupně, stavební sklo, sklo izolační pro stavby, mozaikové sklo, sklo okenní kromě skel pro automobily, tabulové sklo pro stavby, nekovové přenosné stavby, nekovové stavební hmoty, nekovové stropy, struska jako stavební hmota, šindele, škvára, šterk i drcení, střesní nekovové tašky, nekovové trámy, nekovové drenážní trubky, kameninové trubky, nekovové trubky, tvárnice, úžlabí střeš nekovová, vápenec, materiály na stavbu a pokryv či potahy vozovky, nekovové výztuže pro stavebnictví, nekovové zárubně dveří, nekovové okapní žlaby, žáruvzdorné materiály, smůla, asfalt, nekovové pomníky, betonové výrobky - konkrétně betonové tašky, betonové skruže, betonové trouby, betonové panely; (37) stavebnictví, opravy, instalační služby, práce omítkářské a sádrovací, služby ve stavebnictví, provádění investorských staveb, stavebních prací, pronájem stavebních strojů, technologických a provozních zařízení, montáž technologických zařízení a ocelových konstrukcí, natěračské práce, provádění staveb, jejich změn a odstraňování, montáž a údržba konstrukcí, montáž lešení, stavební práce, rekonstrukce, opravy a servisní služby ve stavebnictví, provádění povrchových úprav budov, rekonstrukce fasád, konzultační servis a poradenství ve stavebnictví, provádění zateplování fasád a střeš, spárování a rekonstrukce spár panelových objektů, montáž skládaných a sendvičových obvodových pláštů zateplených i nezateplených, opravy a izolování okenních spár, klempířské práce, zednické práce, kompletace a instalace oken a dveří včetně zárubní a okenních rámu, vrat všech typů, zimních zahrad, zasklených lodžii, prosklených fasád a jiných kovových a nekovových konstrukcí, servisní, údržbářské a opravárenské práce, zprostředkování uvedených činností, pokrývačské služby, bourací a demoliční práce, zpracování a odstranění zemin a sutin, realizace zemních a výkopových prací; (39) doprava, balení a skladování zboží, pronájem dopravních prostředků, dopravní služby, doprava pozemní autobusová, automobilová i železniční, lodní, včetně trajektů, letecká, včetně jejího zprostředkování, přeprava osob, přeprava zavazadel a nákladů, včetně jejich skladování, skladování zboží, provozování skladů, logistika, zasilatelství, poradenství a zprostředkování v oblasti dopravy nebo skladování, provozování parkovišť, pronájem a půjčování autokarů, automobilů, lodí, plavidel, kamióňů, nákladních vozidel, dopravních prostředků, pronájem a půjčování koní, pronájem garáží a parkovacích ploch, pronájem skladů, pronájem a půjčování skladovacích kontejnerů, jeřábnické práce, pronájem všech druhů jeřábů.

(591) Barevná

(730) Šmíd Miroslav, Choceradská 6, Svojetice, 25162, CZ

(210) O-561652

(220) 10.02.2020

(320) 10.02.2020

(511) 1, 6, 17, 19, 35, 37

(540)

Sanfix

(510) (1) veškeré chemické látky, směsi a sloučeniny pro průmysl v rámci této třídy, jejichž aplikace do stávajících i nových stavebních konstrukcí má hydrofobní účinky, veškeré chemické látky, směsi a sloučeniny k provzdusnění zdiva a betonu, konzervační přípravky na zdivo a beton v rámci této třídy, chemická pojiva do betonu, chemické vodovzdorné přípravky na cement (s výjimkou barev), konzervační přípravky pro cement (s výjimkou barev a olejů), čisticí chemické preparáty pro komíny, chemické přísady do fungicidů, chemikálie pro čištění radiátorů, ochranné přípravky pro zdivo a beton (s výjimkou nátěru a olejů), ochranné přípravky pro dlaždice (s výjimkou barev a olejů), impregnační přípravky proti vlhkosti zdiva v rámci této třídy (s výjimkou barev); (6) kovové stavební prvky a výztuže, ocelové kotvy a jejich kovové součásti, kovové stavební dráty neelektrické, šrouby metrické, závitové tyče, matky ocelové, podložky ocelové, kovové potřeby zámečnické a klempířské, kovové profily a trubky vč. lešenářských, všechny citované prvky a součásti též pro

účely helikálních výztuží; (17) omítky izolační, izolační materiály a nátěry v rámci této třídy, minerální vlna (izolace) pro stavebnictví, tkaniny ze skelných vláken na izolaci, izolační materiály na skelném podkladě, tepelné izolační prostředky pro stavebnictví, utěšovací tmely včetně silikonových, izolace proti vlhkosti staveb (materiály) v rámci této třídy, izolační materiály pro stavebnictví v rámci této třídy; (19) stavební materiály nekovové, malty a maltové směsi, cement a cementové směsi, asfalt a výrobky na bázi asfaltu pro stavebnictví v rámci této třídy, stavební dřevo, trámy, latě, prkna, palubky, okna, dveře a zárubně nekovové, materiály na podlahy nekovové, žlaby okapní i nekovové, cihly a prvky stavebních konstrukcí nekovové, stavební keramika, krytina spadající do této třídy, dlažba a obkladačky keramické, dlažba betonová venkovní, omítky, markýzy nekovové (ochranné stříšky nad vchodem), nátěrové hmoty pro stavebnictví; (35) služby maloobchodníka týkající se výrobků ve třídách 1,6, 17, 19 a služeb ve třídě 37 tohoto seznamu, merchandising, marketing; (37) služby v oblasti stavebnictví, a to výstavba, opravy, rekonstrukce a odstraňování staveb, aplikace helikálních výztuží, sanace vlhkého zdiva, zednické služby, pokrývačské služby, tesařské a truhlářské služby, výstavba a montáže komínů, instalace vzduchotechniky, klempířství a instalatérství, montáže lešení, vrtání studní, výstavba vedlejších staveb včetně jejich oprav a odstraňování, výstavba přístřešků a pergol, stavební dozor, pronájem stavebních strojů a zařízení.

(730) Schwarz Jiří, Na Fialce I 1529/6, Praha 6, Řepy, 16300, CZ

(210) O-561653

(220) 10.02.2020

(320) 10.02.2020

(511) 41, 43

(540)



(510) (41) pořádání zábavních akcí ve formě zážitkové gastronomie, pořádání food festivalů; (43) služby zajišťující stravování a nápoje, poskytování jídla a nápojů, podávání jídel a nápojů..

(591) Barevná

(730) Lauman Lukáš, č. p. 293, Žeranovice, 76901, CZ

(740) Patentová a známková kancelář, ing. Jaromír Příkrýl, Včelín 1161, Hulín, 76824

(210) O-561661

(220) 10.02.2020

(320) 10.02.2020

(511) 30, 32, 33, 41, 43

(540)

Pěvissimo

(510) (30) káva, čaj, kakao, perník, čokoláda, cukrářské výrobky, dorty; (32) nealkoholické nápoje, ovocné nápoje, ovocné šťávy, sirupy a jiné nealkoholové přípravky pro přípravu nápojů; (33) alkoholické nápoje (s výjimkou piv), víno; (41) výchovná, zábavní činnost, pořádání kulturních akcí, pořádání a vedení koncertů, hudebních cyklů, hudebních festivalů, hudebních soutěží a hudebních přehlídek, pořádání a tvorba hudebních pořadů, organizování setkání hudebníků; (43) kavárny, restaurace, jídelny, bufety, bary.

(730) Pecková Dagmar, Gundelfingerstr. 9, 79194 Heuweiler, DE

(740) Pavel Reichel a kol., Ing. Pavel Reichel, Lopatecká 152/14, Praha 4, Podolí, 14700

(210) **O-561662**
(220) 10.02.2020
(320) 10.02.2020
(511) 3, 32, 35, 43, 44
(540)



(510) (3) kosmetické výrobky a přípravky; (32) pivo; (35) prodej piva; (43) služby zajišťující stravování a nápoje, služby v oblasti dočasného ubytování; (44) služby v oblasti péče o krásu osob.
(591) Barevná
(730) **Gajdáček Tomáš**, Tyršova 938, Vrchlabí, 54301, CZ
(740) JUDr. David Novák Ph.D., advokát, Na Okraji 439/44, Praha 6, 16200

(210) **O-561666**
(220) 10.02.2020
(320) 10.02.2020
(511) 3, 5
(540)



(510) (3) kosmetika, kosmetické krémy na obličej a tělo, kosmetické přípravky pro péči o pokožku, přípravky pro péči o pleť, přípravky pro osobní hygienu; (5) potravní doplňky a dietetické přípravky, farmaceutické přípravky a přírodní léčiva, léčiva.
(591) Barevná
(730) **SWISS MED Pharmaceuticals a.s.**, Opletalova 921/6, Praha 1, Nové Město, 11000, CZ
(740) Rudolf Darník, Jupiterova 1186/10, Praha 114, 10400

(210) **O-561672**
(220) 10.02.2020
(320) 10.02.2020
(511) 9, 35, 42
(540)

Pricing Fox

(510) (9) počítačový software pro správu databází, software pro správu dat a souborů, počítačový software na údržbu a provozování počítačového systému, počítačový software k vytváření vyhledatelných databází informací a dat, počítačový software na vyhledávání, software pro zpracování dat, počítačový software pro účely reklamy, software pro marketing v prostředí vyhledávačů, software pro marketing v prostředí vyhledávačů třetích stran, software pro optimalizaci placení za kliknutí; (35) aktualizace reklamních informací v počítačové databázi, marketingové služby pro optimalizaci vyhledávačů pro účely podpory prodeje, optimalizace návštěvnosti webových stránek (obchodní monitorovací služby); (42) vývoj softwaru, programování a implementace softwaru, aktualizování softwarových databází, ovládání vyhledávacích nástrojů, konverze dat elektronických informací, poradenské služby v oblasti vývoje softwarového produktu a zlepšování kvality softwaru.
(730) **Profítak solutions, s. r. o.**, Pavlovská 502/12, Brno, Kohoutovice, 62300, CZ
(740) AK JUDr. Kristina Škampová a spol., JUDr. Kristina Škampová, advokátka, Pellicova 29/8a, Brno, Brno-město, 60200

(210) **O-561691**
(220) 11.02.2020
(320) 11.02.2020
(511) 5, 35
(540)



(510) (5) farmaceutické výrobky, farmaceutické výrobky pro léčbu respiračních onemocnění, farmaceutické výrobky na prevenci onemocnění dýchacího systému, vitamíny, minerály a stopové prvky, hygienické přípravky pro lékařské účely, potravinové doplňky pro lékařské účely, dietetické potraviny a látky upravené na lékařské nebo veterinární použití, kojenecká výživa, doplňky stravy pro člověka a zvířata, vitaminové přípravky v podobě potravinových doplňků, dezinfekční prostředky, medicínské zubní pasty a sirupy, bylinné čaje a extrakty pro lékařské účely, léčivé doplňky stravy, výživové nebo dietetické přípravky pro lékařské účely používané jako denní potravinové doplňky ve formě instantních potravin nebo samostatných směsí, a to z mléka v prášku nebo z živočišných nebo rostlinných bílkovin, také s přidáním vitamínů nebo minerálů nebo stopových prvků nebo cukru, proteinové přípravky nebo potraviny pro lékařské použití, vitaminové a minerály obohacené potraviny ve formě koncentrátů pro lékařské použití jako doplňky výživy, potravinové doplňky ne pro léčebné účely zařazené v této třídě; (35) reklama na léčivé přípravky, dietetické látky, doplňky stravy, vitamíny a lékařské přípravky a látky, potraviny a nápoje pro lékařské účely, potraviny a nápoje ne pro lékařské účely, obchodní informace a poradenství pro spotřebitele, pořádání a vedení reklamních akcí, firemních prezentací a náborových akcí, organizace výstav a veletrhů pro reklamní účely, pořádání informačních akcí týkajících se odborných obchodních záležitostí v oblasti zdravotní péče, podpora veřejného povědomí o potřebě léčby a zvládnání zdravotních poruch poskytnutím písemných informací o nemocech, možných léčích, vědeckých studiích vedením reklamních kampaní, maloobchodní a velkoobchodní služby v oblasti farmaceutických přípravků, vitamínů, doplňků stravy, dietních doplňků, léčivých zubních past a sirupů, léčivých přípravků pro zdravotní péči, on-line maloobchodní služby týkající se farmaceutických výrobků, vitamínů, doplňků stravy, dietních doplňků, léčivých zubních past a sirupů a léčivých přípravků pro zdravotní péči.
(730) **Janků Rostislav**, Skupova 952, Vejpřnice, 33027, CZ

(210) **O-561692**
(220) 11.02.2020
(320) 11.02.2020
(511) 5, 35
(540)



(510) (5) farmaceutické výrobky, farmaceutické výrobky pro léčbu respiračních onemocnění, farmaceutické výrobky na prevenci onemocnění dýchacího systému, vitamíny, minerály a stopové prvky, hygienické přípravky pro lékařské účely, potravinové doplňky pro lékařské účely, dietetické potraviny a látky upravené na lékařské nebo veterinární použití, kojenecká výživa, doplňky stravy pro člověka a zvířata, vitaminové přípravky v podobě potravinových doplňků, dezinfekční prostředky, medicínské zubní pasty a sirupy, bylinné čaje a extrakty pro lékařské účely, léčivé doplňky stravy, výživové nebo dietetické přípravky pro lékařské účely používané jako denní potravinové doplňky ve formě instantních potravin nebo samostatných směsí, a to z mléka v prášku nebo z živočišných nebo rostlinných bílkovin, také s přidáním vitamínů nebo minerálů nebo stopových prvků nebo cukru, proteinové přípravky nebo potraviny pro lékařské použití, vitaminové a minerály obohacené potraviny ve formě koncentrátů pro lékařské použití jako doplňky výživy, potravinové doplňky ne pro léčebné účely zařazené v této třídě; (35) reklama na léčivé přípravky, dietetické látky, doplňky stravy, vitamíny a lékařské přípravky a látky, potraviny a nápoje pro lékařské účely, potraviny a nápoje ne pro lékařské účely, obchodní informace a poradenství pro spotřebitele, pořádání a vedení reklamních akcí, firemních prezentací a náborových akcí, organizace výstav a veletrhů pro reklamní účely, pořádání informačních akcí týkajících se odborných obchodních záležitostí v oblasti zdravotní péče, podpora

veřejného povědomí o potřebě léčby a zvládnání zdravotních poruch poskytnutím písemných informací o nemocech, možných léčích, vědeckých studiích vedením reklamních kampaní, maloobchodní a velkoobchodní služby v oblasti farmaceutických přípravků, vitamínů, doplňků stravy, dietních doplňků, léčivých zubních past a sirupů, léčivých přípravků pro zdravotní péči, on-line maloobchodní služby týkající se farmaceutických výrobků, vitamínů, doplňků stravy, dietních doplňků, léčivých zubních past a sirupů a léčivých přípravků pro zdravotní péči.

(730) **Janků Rostislav**, Skupova 952, Vejprnice, 33027, CZ

(210) **O-561700**
(220) 11.02.2020
(320) 11.02.2020
(511) 9, 35, 41, 42
(540)



(210) **O-561693**
(220) 11.02.2020
(320) 11.02.2020
(511) 16, 35, 41
(540)

HROT

(510) (16) časopisy a jiná periodika, tiskoviny; (35) inzertní, reklamní a propagační služby, marketing; (41) vydavatelství a nakladatelství, vydávání elektronických knih a časopisů on-line.
(730) **Get unblocked s.r.o.**, Dlouhá 730/35, Praha 1, Staré Město, 11000, CZ
(740) Vsetečka Zelený Švorčík a partneři, advokátní a patentová kancelář, JUDr. Otakar Švorčík, Hájkova 1406/2, Praha 2, Nové Město, 12000

(210) **O-561694**
(220) 11.02.2020
(320) 11.02.2020
(511) 16, 35, 41
(540)

HROT

(510) (16) časopisy a jiná periodika, tiskoviny; (35) inzertní, reklamní a propagační služby, marketing; (41) vydavatelství a nakladatelství, vydávání elektronických knih a časopisů on-line.
(730) **Get unblocked s.r.o.**, Dlouhá 730/35, Praha 1, Staré Město, 11000, CZ
(740) Vsetečka Zelený Švorčík a partneři, advokátní a patentová kancelář, JUDr. Otakar Švorčík, Hájkova 1406/2, Praha 2, Nové Město, 12000

(210) **O-561696**
(220) 11.02.2020
(320) 11.02.2020
(511) 16, 35, 41
(540)



(510) (16) papír a lepenka, tiskárenské výrobky, potřeby pro vazbu knih, fotografie, papírnické zboží a kancelářské potřeby s výjimkou nábytku, lepidla pro kancelářské potřeby nebo pro domácnost, potřeby pro rýsování a kreslení a potřeby pro umělce, malířské štetce, instruktážní a výukové materiály, plastové archy, fólie a sáčky pro balení a obaly, tiskařské typy, štočky; (35) reklama, propagace, řízení obchodní činnosti, obchodní administrativy, kancelářské práce; (41) vzdělávání, školení, zábava, sportovní a kulturní činnosti.

(591) Barevná
(730) **Smart City Innovations s.r.o.**, Pohankova 34/8, Brno, Líšeň, 62800, CZ

(510) (9) přístroje na ověřování znaků, software, software umělé inteligence pro sledování, přístroje pro elektronické sledování zboží a sledování počítačových systémů, aplikační software, platforma počítačového softwaru, internetová, webová a mobilní platforma, internetová, webová a mobilní aplikace, mobilní softwarová aplikace, počítačová softwarová aplikace, platforma zaměřená na využití technologie blockchainu, aplikace zaměřená na využití technologie blockchainu, elektronické časopisy, stahovatelné elektronické publikace, newslettery; (35) počítačové ověřování dat, služby v oblasti obchodního ověřování, sledování objemu prodeje pro třetí osoby, internetový obchod a nabízení výrobků uvedených výše ve třídě 9 tohoto seznamu, všeobecné obchodní řešerše, průzkum trhu, inzertní, reklamní a propagační činnost, marketing, reklama, propagace a marketing online, služby v oblasti reklamy a propagace prodeje, spolupřátání obchodních a reklamních výstav, vydávání obchodních informací a vydávání a rozšiřování propagačních publikací v oboru elektroniky a elektrotechniky, ekonomické prognózy, dodavatelské služby pro třetí osoby (nákup výrobků a služeb pro jiné podniky), spotřebitelská poradna, obchodní nebo podnikatelské informace, obchodní nebo podnikatelský průzkum, prezentace výrobků v komunikačních médiích pro účel maloobchodu, televizní reklama, služby a poradenství v obchodní činnosti, marketingové studie, služby v oblasti srovnávání cen, řízení obchodní činnosti, obchodní administrativy, obchodní poradenské služby, poskytování reklamního prostoru v tiskovinách, publikacích, časopisech a newsletterech, předplatné tiskovin, publikací a časopisů (zajišťování pro třetí osoby), organizování akcí pro komerční a reklamní účely, organizování výstav pro komerční a reklamní účely, pořádání veletrhů pro obchodní a reklamní účely, služby předvádění výrobků a vystavování zboží, předvádění zboží pro reklamní účely, obchodní zprostředkovatelské služby, informační, konzultační a poradenské služby v rámci výše uvedených služeb ve třídě 35; (41) vydávání studií a informačního bulletinu se zaměřením na elektroniku a elektrotechniku, informace o výchově a vzdělávání, organizování a vedení školení, konferencí, symposií, seminářů, koučink, vzdělávání, zábava, kulturní aktivity, organizování akcí pro vzdělávací a zábavní účely, organizování výstav pro vzdělávací a zábavní účely, pořádání veletrhů pro vzdělávací a zábavní účely, informační, konzultační a poradenské služby v rámci výše uvedených služeb ve třídě 41; (42) ověřování a kontrola dat přenášejících prostřednictvím komunikací, služby testování, služby ověřování, kódování, dekódování a ověřování informací, zpráv a dat, poskytování služeb v oblasti ověřování uživatelů s využitím hardwarových a softwarových technologií, poskytování služeb v oblasti ověřování prostřednictvím technologií s jediným přihlášením k on-line softwarovým aplikacím, ověřování platnosti dat prostřednictvím blockchainu, ověření identity datových souborů s původním souborem pomocí srovnání příznaku identity (jednoznačného otisku, hashe) ověřovaného souboru s otiskem původního souboru, který byl uložen v blockchainu, ověření aktuálního stavu technického zařízení pomocí souboru stavů digitálních signálů, sledování počítačových systémů za účelem odhalení poruch, nepovoleného přístupu nebo úniku dat, elektronické sledování osobních identifikačních údajů, poskytování dočasného použití počítačového softwaru na sledování zásilek, stavu zásob výrobků prostřednictvím počítačových sítí, intranetu a internetu bez možnosti stažení, tvorba software pro sledování změn, tvorba software pro vzdálené uzavírání smluv a schvalování dokumentů, služby pro ověřování shody kopií digitálních datových souborů, digitálních fotografií, digitálních videozáznamů a digitálních zvukových záznamů, zajištění operátorského logu, tvorba software a služby pro zajištění důkazu o pravosti a kontinuitě záznamu o lidském zásahu nebo posloupnosti lidských zásahů do technického zařízení (zajištění operátorského logu), tvorba software na zajištění důkazu o neoprávněném zásahu do technického zařízení, neoprávněném vniknutí do střeženého prostoru, neoprávněné manipulaci s objektem, tvorba software na zajištění důkazů o nestandardních stavech zařízení a průběhu havárie, tvorba software pro záznamy o změnách

vlastnictví, tvorba software na sledování distribuce nebo prodeje pomocí sledování výrobku v dodavatelském řetězci, platforma jako služba (paas), tvorba internetových, webových a mobilních platforem, programování software pro internetové, webové a mobilní platformy, tvorba software (počítačových programů), navrhování a vývoj počítačového software, navrhování a vývoj internetových, webových a mobilních aplikací, programování internetových, webových a mobilních aplikací, platforma jako služba (paas) zaměřená na využití technologie blockchainu, blockchain jako služba [baas], uchovávání dat prostřednictvím blockchainu, vývoj, tvorba a provoz blockchainové sítě, odborné expertizy, technické porady, inženýrské práce, cloudové výpočetní systémy, energetický audit, expertizy, hosting webových stránek, počítačové programování, poradenství v oblasti navrhování hardware, projektování, průmyslový design, vědecký výzkum, výzkum v oblasti ochrany životního prostředí, informační, konzultační a poradenské služby v rámci výše uvedených služeb ve třídě 42, zprostředkování výše uvedených služeb ve třídě 42 tohoto seznamu.

- (730) **Elektrotechnická asociace České republiky**, Zelený pruh 95/97, Praha 4, Braník, 14000, CZ
(740) Mgr. Martina Zdvihalová, Ph.D. - patentová a právní kancelář, Mgr. Martina Zdvihalová Ph.D., K Pazderně 203 1, Benešov, 25601

(210) **O-561701**

(220) 11.02.2020

(320) 11.02.2020

(511) 9

(540)

PowerFLOW

- (510) (9) počítačový software kategorie BPM (Business Process Management), nástroj a platforma pro digitalizaci a automatizaci firemních procesů a agend, schvalovacích workflow, dokumentů a formulářů.
(730) **NOTIX s.r.o.**, Návraší 2030/8, Praha 4, 14000, CZ

(210) **O-561740**

(220) 13.02.2020

(320) 13.02.2020

(511) 32

(540)

FORZA EROICA SICILIANA

- (510) (32) limonády, nealkoholické nápoje, nealkoholické ovocné nápoje, nealkoholické ochucené sycené nápoje, nealkoholické perlivé nápoje z ovocných šťáv, ovocné výtažky (nealkoholické), ovocné nektary (nealkoholické), ovocné šťávy, minerální vody, šumivé nápoje nealkoholické, příchutě na výrobu nápojů, sirupy na výrobu nápojů, prášky na výrobu nealkoholických nápojů, ovocné koktejly (nealkoholické), šerbet (nápoje), ovocné a zeleninové džusy, mošty, sodovky.

- (730) **Kofola ČeskoSlovensko a.s.**, Nad Porubkou 2278/31a, Ostrava, Poruba, 70800, CZ
(740) Rott, Růžička & Guttman a spol., Vyskočilova 1566, Praha 4, Michle, 14000

(210) **O-561742**

(220) 13.02.2020

(320) 13.02.2020

(511) 32

(540)

Síla hrdinské Sicílie

- (510) (32) limonády, nealkoholické nápoje, nealkoholické ovocné nápoje, nealkoholické ochucené sycené nápoje, nealkoholické perlivé nápoje z ovocných šťáv, ovocné výtažky (nealkoholické), ovocné nektary (nealkoholické), ovocné šťávy, minerální vody, šumivé nápoje nealkoholické, příchutě na výrobu nápojů, sirupy na výrobu nápojů, prášky na výrobu nealkoholických nápojů, ovocné koktejly (nealkoholické), šerbet (nápoje), ovocné a zeleninové džusy, mošty, sodovky.

- (730) **Kofola ČeskoSlovensko a.s.**, Nad Porubkou 2278/31a, Ostrava, Poruba, 70800, CZ
(740) Rott, Růžička & Guttman a spol., Vyskočilova 1566, Praha 4, Michle, 14000

(210) **O-561743**

(220) 13.02.2020

(320) 13.02.2020

(511) 32

(540)



- (510) (32) limonády, nealkoholické nápoje, nealkoholické ovocné nápoje, nealkoholické ochucené sycené nápoje, nealkoholické perlivé nápoje z ovocných šťáv, ovocné výtažky (nealkoholické), ovocné nektary (nealkoholické), ovocné šťávy, minerální vody, šumivé nápoje nealkoholické, příchutě na výrobu nápojů, sirupy na výrobu nápojů, prášky na výrobu nealkoholických nápojů, ovocné koktejly, šerbet, ovocné a zeleninové džusy, mošty, sodovky.

(591) Barevná

(730) **Kofola ČeskoSlovensko a.s.**, Nad Porubkou 2278/31a, Ostrava, Poruba, 70800, CZ

(740) Rott, Růžička & Guttman a spol., Vyskočilova 1566, Praha 4, Michle, 14000

(210) **O-561745**

(220) 13.02.2020

(320) 13.02.2020

(511) 32

(540)



- (510) (32) limonády, nealkoholické nápoje, nealkoholické ovocné nápoje, nealkoholické ochucené sycené nápoje, nealkoholické perlivé nápoje z ovocných šťáv, ovocné výtažky (nealkoholické), ovocné nektary (nealkoholické), ovocné šťávy, minerální vody, šumivé nápoje nealkoholické, příchutě na výrobu nápojů, sirupy na výrobu nápojů, prášky na výrobu nealkoholických nápojů, ovocné koktejly (nealkoholické), šerbet (nápoje), ovocné a zeleninové džusy, mošty, sodovky.

(591) Barevná

(730) **Kofola ČeskoSlovensko a.s.**, Nad Porubkou 2278/31a, Ostrava, Poruba, 70800, CZ

(740) Rott, Růžička & Guttman a spol., Vyskočilova 1566, Praha 4, Michle, 14000

(210) **O-561764**
(220) 14.02.2020
(320) 14.02.2020
(511) 18, 25, 28, 39, 41
(540)



(510) (18) zavazadla a tašky, deštníky a slunečníky; (25) oděvy, obuv, pokrývky hlavy; (28) sportovní potřeby; (39) organizování cest; (41) sportovní činnosti.
(591) Barevná
(730) **Rugby Club Tatra Smíchov, z.s.**, Štefánikova 1/65, Praha 5, Smíchov, 15000, CZ

(210) **O-561768**
(220) 14.02.2020
(320) 14.02.2020
(511) 16, 41
(540)

Týdeník Pernštejn

(510) (16) noviny, týdeníky, časopisy; (41) vydávání novin, časopisů a knih v tištěné i elektronické podobě, pořádání kulturních a společenských akcí.
(730) **DANUP holding a.s.**, Československé armády 353/1, Hradec Králové, 50003, CZ
(740) **NEOLEGAL** - advokátní a patentová kancelář, Ing. Jaroslav Novotný, Římská 2135/45, Praha 2, Vinohrady, 12000

(210) **O-561805**
(220) 17.02.2020
(320) 17.02.2020
(511) 20, 21
(540)

instoly

(510) (20) nábytek, rámy na obrazy; (21) vázy ze skla, porcelánu, keramiky, betonu, mramoru, sádry a kamene.
(730) **PROFIBA s.r.o.**, č. p. 54, Kaly, 59455, CZ

(210) **O-561829**
(220) 17.02.2020
(320) 17.02.2020
(511) 3, 5
(540)



(510) (3) kosmetika; (5) doplňěk stravy.
(730) **Provincie kapucínů v ČR**, Loretánské náměstí 99/6, Praha 1, Hradčany, 11800, CZ

(210) **O-561832**
(220) 18.02.2020
(320) 18.02.2020
(511) 37
(540)



(510) (37) malířství a natěračství.
(591) Barevná
(730) **Tuna Miroslav**, Šafaříkova 4519/8, Jihlava, 58601, CZ
Tunová Jana, Šafaříkova 4519/8, Jihlava, 58601, CZ
(740) Jana Tunová, Šafaříkova 4519/8, Jihlava, 58601

(210) **O-561849**
(220) 18.02.2020
(320) 18.02.2020
(511) 30
(540)

Scouty

(510) (30) sladkosti (bombóny), sladké tyčinky a žvýkačky, a to čokoládové tyčinky, nugátové tyčinky s čokoládovou polevou, sladké pečivo a cukrovinky, a to keksy, vafle, čokoládové vafle, nugátové vafle, vafle s polevou, čokoládové sladkosti, karamely (sladkosti), svačiny, jmenovitě svačiny na bázi čokolády a cereální svačiny, dezerty, lískový oříšek (sladkosti), lískovo-oříšková pasta, lískové ořechy polité čokoládou, sušenky, cereální tyčinky.
(730) **Lidl Stiftung & Co. KG**, Stiftsbergstrasse 1, 74172 Neckarsulm, DE
(740) **Zeiner & Zeiner v.o.s.**, Mgr. Alexandr Vališ, advokát, Maiselova 38/15, Praha 1, Josefov, 11000

(210) **O-561861**
(220) 18.02.2020
(320) 18.02.2020
(511) 12
(540)



(510) (12) pneumatiky pro automobily, pneumatiky pro bicykly, obaly pro pneumatiky, kryty pro pneumatiky, pneumatiky pro motocykly, lepicí gumové záplaty pro opravy duší, duše pro bicykly, duše pro motocykly, duše pro pneumatiky plněné vzduchem, duše pro kola vozidel, duše pro pneumatiky vozidel, zavazadlové sítě pro vozidla, pneumatiky plněné vzduchem, soupravy pro opravy duší, ráfky pro kola vozidel, kryty sedel pro bicykly, kryty sedel pro motocykly, bezpečnostní pásy pro sedadla vozidel, brzdové segmenty pro vozidla, tlumiče nárazů pro vozidla, nosiče lyží pro auta, hroty do pneumatik, hřeby do pneumatik, pneumatiky pro kola vozidel, pneumatiky beze vzduchu pro kola vozidel, běhouny k protektorování pneumatik, běhouny pro vozidla (válečkové pásy), běhouny pro vozidla (traktorového typu), bezdušové pneumatiky pro bicykly, bezdušové pneumatiky pro motocykly, ventily pro pneumatiky vozidel, pneumatiky kolových vozidel.
(591) Barevná
(730) **Hankook Technology Group CO., Ltd.**, 133, Teheran-ro(Yeoksam-dong), Gangnam-gu, Soul, KR
(740) **Zeiner & Zeiner v.o.s.**, Mgr. Alexandr Vališ, advokát, Maiselova 38/15, Praha 1, Josefov, 11000

(210) **O-561874**
(220) 19.02.2020
(320) 19.02.2020
(511) 6, 19, 37
(540)



(510) (6) kovové svorníky s okem, kovové svorníky s okem zakončené kuličkou, kovové kloubové spojky (stavební díly), kovové šrouby, kovové stavební a konstrukční materiály a prvky, drobné kovové železářské zboží, hřebíky, kovová kování pro stavebnictví, upevňovací kovové šrouby, kotvy, přemístitelné konstrukce a kovové stavby, kovové konstrukce, kovové střešní konstrukce, stavební konstrukce (kovové), kotevní kovové příruby, kotevní šrouby z kovu, kovové hřebeny střech; (19) dřevěné stavební díly, stavební díly z imitace dřeva, fasádní stavební dílce z nekovových materiálů, latě (truhlářství), tlustá prkna, fošny, trámy (nekovové), překližkové desky, dřevěné desky, dřevotřískové desky, sádkokartónové desky, nosníky, dřevěné nosníky, dřevěné stavební konstrukce, nekovové styčnickové desky s trny používané pro stavbu dřevěných konstrukcí, nekovové styčnickové desky s prolisovanými trny k montáži střešních nosníků, dřevo na stavebnictví, dřevotřískové desky pro použití ve stavebnictví, impregnované dřevo (proti hnilobě), fošny (stavební dřevo); (37) izolace střech, izolace budov, izolace vnitřních a vnějších zdí, stropů a střech, tesařské a truhlářské služby, aplikace ochranného nátěru na dřevo, klempířství, instalace střech, oprava střech, aplikace vodotěsných pokrytí na střechy.

(591) Barevná
(730) **SOVYM s.r.o.**, Okružní 283, Hlušovice, 78314, CZ
(740) INPARTNERS GROUP, Mgr. Jan Brauner, Tuřanka 1519/115a, Brno, Slatina, 62700

(210) **O-561879**
(220) 19.02.2020
(320) 19.02.2020
(511) 5
(540)

REVIBION

(510) (5) farmaceutické přípravky.
(730) **SANOFI**, 54 rue La Boétie, Paris, 75008, FR
(740) C|K|T ČERVENKA TURKOVÁ & PARTNERS Advokátní, patentová a známková kancelář, Mgr. Radka Červenková advokátka, Anny Letenské 34/7, Praha 2, Vinohrady, 12000

(210) **O-561880**
(220) 19.02.2020
(320) 19.02.2020
(511) 5
(540)

NORMABIOTIC

(510) (5) farmaceutické přípravky.
(730) **SANOFI**, 54 rue La Boétie, Paris, 75008, FR
(740) C|K|T ČERVENKA TURKOVÁ & PARTNERS Advokátní, patentová a známková kancelář, Mgr. Radka Červenková advokátka, Anny Letenské 34/7, Praha 2, Vinohrady, 12000

(210) **O-561885**
(220) 19.02.2020
(320) 19.02.2020
(511) 10
(540)



(510) (10) kompletní řada chirurgických nástrojů a přístrojů pro minimálně invazivní chirurgii.
(730) **LSI Solutions, Inc.**, 7796 Victor-Mendon Road, Victor, 14564, NY, US
(740) Mgr. Zuzana Šimonovská LL.M., Jaselská 311/25, Praha 6, Dejvice, 16000

(210) **O-561886**
(220) 19.02.2020
(320) 19.02.2020
(511) 10
(540)

COR-KNOT

(510) (10) chirurgické přístroje a nástroje.
(730) **LSI Solutions, Inc.**, 7796 Victor-Mendon Road, Victor, 14564, NY, US
(740) Mgr. Zuzana Šimonovská LL.M., Jaselská 311/25, Praha 6, Dejvice, 16000

(210) **O-561887**
(220) 19.02.2020
(320) 19.02.2020
(511) 10
(540)

COR-KNOT MINI

(510) (10) chirurgické přístroje a nástroje.
(730) **LSI Solutions, Inc.**, 7796 Victor-Mendon Road, Victor, 14564, NY, US
(740) Mgr. Zuzana Šimonovská LL.M., Jaselská 311/25, Praha 6, Dejvice, 16000

(210) **O-561888**
(220) 19.02.2020
(320) 19.02.2020
(511) 10
(540)

COR-KNOT MICRO

(510) (10) chirurgické přístroje a nástroje.
(730) **LSI Solutions, Inc.**, 7796 Victor-Mendon Road, Victor, 14564, NY, US
(740) Mgr. Zuzana Šimonovská LL.M., Jaselská 311/25, Praha 6, Dejvice, 16000

(210) **O-561890**
(220) 20.02.2020
(320) 20.02.2020
(511) 39, 41, 45
(540)



(510) (39) doprava a přeprava, pozemní doprava, automobilová doprava, silniční doprava, osobní doprava; (41) právnické vzdělávání, poskytování vzdělávání, vzdělávání dospělých, pokročilé vzdělávání, trvalé vzdělávání; (45) registrační služby (právní), služby právní pomoci, právní řešeršní služby, právní advokátní služby, služby právního zástupce, služby právních asistentů, právnické (komerční služby), advokátní a právní služby, právní

služby pro firmy, právní zprostředkovatelské (mediační) služby, právní služby pro bono, služby převodu vlastnických práv majetku (právní služby), právní služby, informace o nehodách.

(591) Barevná
(730) Ševečka Miroslav Mgr., Vlkova 2367/1, Brno, Líšeň, 62800, CZ

(210) **O-561895**
(220) 20.02.2020
(320) 20.02.2020
(511) 36, 37, 39
(540)

(210) **O-561893**
(220) 20.02.2020
(320) 20.02.2020
(511) 41, 44, 45
(540)



(510) (41) vzdělávání, školení, zábava, sportovní a kulturní činnosti; (44) lékařské služby, veterinární služby, péče o hygienu a krásu osob a zvířat, zemědělské, zahradnické a lesnické služby; (45) právní služby, bezpečnostní služby pro fyzickou ochranu hmotného majetku a osob, osobní a sociální služby poskytované za účelem podpory a pomoci mladým lidem se začleněním do běžného života, spadající do této třídy.

(591) Barevná
(730) Malý Michal Ing., U kněžské louky 2149/14, Praha 3, Žižkov, 13000, CZ
(740) DOLEČEK ADVOKÁTI, JUDr. Rostislav Doleček, Seifertova 823/9, Praha 3, Žižkov, 13000

(210) **O-561894**
(220) 20.02.2020
(320) 20.02.2020
(511) 41, 44, 45
(540)



(510) (41) vzdělávání, školení, zábava, sportovní a kulturní činnosti; (44) lékařské služby, veterinární služby, péče o hygienu a krásu osob a zvířat, zemědělské, zahradnické a lesnické služby; (45) právní služby, bezpečnostní služby pro fyzickou ochranu hmotného majetku a osob, osobní a sociální služby poskytované za účelem podpory a pomoci mladým lidem se začleněním do běžného života, spadající do této třídy.

(591) Barevná
(730) Malý Michal Ing., U kněžské louky 2149/14, Praha 3, Žižkov, 13000, CZ
(740) DOLEČEK ADVOKÁTI, JUDr. Rostislav Doleček, Seifertova 823/9, Praha 3, Žižkov, 13000



(510) (36) pronájem bytů, pronájem kanceláří, pronájem nemovitostí, pronájem sdílených kanceláří, poskytování informací o pojištění, poradenství v oblasti pojištění, půjčky [financování], půjčky na splátky, půjčky se zástavou, služby realitní kanceláře, služby v oblasti nemovitostí, uzavírání pojištění, zprostředkování pojištění, zprostředkování v oblasti nemovitostí, financování, financování formou koupě na splátky, leasingové financování; (37) mytí vozidel, opravy nepojízdných vozidel, údržba a opravy motorových vozidel, údržba vozidel, čištění, čištění vozidel, chemické čištění, leštění vozidel, lakování; (39) pronájem vozidel, pronájem automobilů, pronájem autobusů, pronájem parkovacích míst, pronájem garáží, sdílení automobilů.

(730) AUTOEMISTAR GROUP s.r.o., 17. listopadu 2269, Frýdek-Místek, 73801, CZ

(210) **O-561896**
(220) 20.02.2020
(320) 20.02.2020
(511) 36, 37, 39
(540)



(510) (36) pronájem bytů, pronájem kanceláří, pronájem nemovitostí, pronájem sdílených kanceláří, poskytování informací o pojištění, poradenství v oblasti pojištění, půjčky (financování), půjčky na splátky, půjčky se zástavou, služby realitní kanceláře, služby v oblasti nemovitostí, uzavírání pojištění, zprostředkování pojištění, zprostředkování v oblasti nemovitostí, financování, financování formou koupě na splátky, leasingové financování; (37) mytí vozidel, opravy nepojízdných vozidel, údržba a opravy motorových vozidel, údržba vozidel, čištění, čištění vozidel, chemické čištění, leštění vozidel, lakování; (39) pronájem vozidel, pronájem automobilů, pronájem autobusů, pronájem parkovacích míst, pronájem garáží, sdílení automobilů.

(591) Barevná
(730) AUTOEMISTAR GROUP s.r.o., 17. listopadu 2269, Frýdek-Místek, 73801, CZ

(210) **O-561897**
(220) 20.02.2020
(320) 20.02.2020
(511) 36, 37, 39
(540)

AUTOEMISTAR

(510) (36) pronájem bytů, pronájem kanceláří, pronájem nemovitostí, pronájem sdílených kanceláří, poskytování informací o pojištění, poradenství v oblasti pojištění, půjčky (financování), půjčky na splátky, půjčky se zástavou, služby realitní kanceláře, služby v oblasti nemovitostí, uzavírání pojištění, zprostředkování pojištění, zprostředkování v oblasti nemovitostí, financování, financování formou koupě na splátky, leasingové financování; (37) mytí vozidel, opravy nepojízdných vozidel, údržba a opravy motorových vozidel, údržba vozidel, čištění, čištění vozidel, chemické čištění, leštění vozidel, lakování; (39) pronájem vozidel, pronájem automobilů, pronájem autobusů, pronájem parkovacích míst, pronájem garáží, sdílení automobilů.

(730) **AUTOEMISTAR GROUP s.r.o.**, 17. listopadu 2269, Frýdek-Místek, 73801, CZ

(210) **O-561901**
(220) 20.02.2020
(320) 20.02.2020
(511) 25, 41
(540)

AUDIO ZOO

(510) (25) oděvy; (41) služby v oblasti vzdělávání, zábavy a sportu.
(730) **LIR Holding s.r.o.**, Prokopova 148/15, Praha 3, Žižkov, 13000, CZ

(210) **O-561902**
(220) 20.02.2020
(320) 20.02.2020
(511) 41
(540)

Devastator

(510) (41) služby v oblasti vzdělávání, zábavy a sportu.
(730) **LIR Holding s.r.o.**, Prokopova 148/15, Praha 3, Žižkov, 13000, CZ

(210) **O-561905**
(220) 20.02.2020
(320) 20.02.2020
(511) 25, 41
(540)

DROP THAT

(510) (25) oděvy; (41) služby v oblasti vzdělávání, zábavy a sportu.
(730) **LIR Holding s.r.o.**, Prokopova 148/15, Praha 3, Žižkov, 13000, CZ

(210) **O-561922**
(220) 20.02.2020
(320) 20.02.2020
(511) 1, 5, 31
(540)

All-Sil

(510) (1) probiotické bakteriální směsi (jiné než pro léčebné účely); (5) probiotické doplňky; (31) krmivo.
(730) **ACE Agro s.r.o.**, č. p. 169, Býšť, 53322, CZ

(210) **O-561933**
(220) 21.02.2020
(320) 21.02.2020
(511) 16, 20, 24, 28, 35
(540)

MAXIDO

(510) (16) školní tabule, malé psací tabule, magnetické bílé tabule, malířské stojany, samolepky (papírnické zboží), přílnavé folie, tiskárenské výrobky, kalendáře, plakáty, fotografie, periodické a neperiodické publikace, letáky, katalogy, tištěné propagační materiály, papírové reklamní tabule, papírové nebo plastové tašky; (20) nábytek, dětský nábytek, postele, dětské postele, skládací postele, poschod'ové postele, křesla, rozkládací křesla, pohovky, židle, stoly, vysoké židle pro děti, úložné boxy ze dřeva, police, komody, truhly jako nábytek, dřevěné bedny, koše, zahradní nábytek, proutěné zboží, taburety (nábytek), bytový textil (polštáře), matrace, pěnové matrace, latexové matrace, podložky pod matrace, věšáky (nábytek), nástěnné dekorace ze dřeva; (24) lůžkoviny, dětské lůžkoviny, prostěradla, povlečení, příkrývky (ložní), dětské příkrývky, osušky, dětské ručníky, textilní ručníky; (28) tříkolky (hračky), dětské domečky na hrani, stany jako hračky; (35) inzertní, reklamní a propagační činnost, reklama online v počítačových komunikačních sítích, marketing, předvádění výrobků, poskytování zákaznických informací prostřednictvím internetu a sociálních sítí, velkoobchodní a maloobchodní prodej školních tabulí, malých psacích tabulí, magnetických bílých tabulí, malířských stojanů, samolepek (papírnického zboží), přílnavých folií, tiskárenských výrobků, kalendářů, plakátů, fotografií, periodických a neperiodických publikací, letáků, katalogů, tištěných propagačních materiálů, papírových reklamních tabulí, papírových nebo plastových tašek, nábytku, dětského nábytku, postelí, dětských postelí, skládacích postelí, poschod'ových postelí, křesel, rozkládacích křesel, pohovek, židlí, stolů, vysokých židlí pro děti, úložných boxů ze dřeva, polic, komod, truhel (nábytek), dřevěných beden, košů,

zahradního nábytku, proutěného zboží, taburetů (nábytek), bytového textilu (polštářů), matrací, pěnových matrací, latexových matrací, podložek pod matrace, věšáků (nábytek), nástěnných dekorací ze dřeva, lůžkovin, dětských lůžkovin, prostěradel, povlečení, příkrývek (ložní), dětských příkrývek, osušek, dětských ručníků, textilních ručníků, tříkolek (hračky), dětských domečků na hrani, stanů (hračky), internetový obchod se školními tabulemi, malými psacími tabulemi, magnetickými bílými tabulemi, malířskými stojany, samolepkami (papírnickým zbožím), přílnavými foliemi, tiskárenskými výrobky, kalendáři, plakáty, fotografiemi periodickými a neperiodickými publikacemi, letáky, katalogy, tištěnými propagačními materiály, papírovými reklamními tabulemi, papírovými nebo plastovými taškami, nábytkem, dětským nábytkem, postelemi, dětskými postelemi, skládacími postelemi, poschod'ovými postelemi, křesly, rozkládacími křesly, pohovkami, židlemi, stoly, vysokými židlemi pro děti, úložnými boxy ze dřeva, policemi, komodami, truhlami (nábytek), dřevěnými bednami, koši, zahradním nábytkem, proutěným zbožím, taburety (nábytek), bytovým textilem (polštáři), matracemi, pěnovými matracemi, latexovými matracemi, podložkami pod matrace, věšáky (nábytek), nástěnnými dekoracemi ze dřeva, lůžkovinami, dětskými lůžkovinami, prostěradly, povlečením, příkrývkami (ložními), dětskými příkrývkami, osuškami, dětskými ručníky, textilními ručníky, tříkolkami (hračky), dětskými domečky na hrani, stany (hračky).

(730) **Šrom Daniel**, Záhumenní 317, Mokré Lazce, 74762, CZ
(740) Patentový a známkový zástupce, Ing. Kateřina Gregorová, Jiráskovo náměstí 159/10, Ostrava, Moravská Ostrava, 70200

(210) **O-561974**
(220) 24.02.2020
(320) 24.02.2020
(511) 41, 43, 44
(540)



(510) (41) výchova, vzdělávání, zábava, sportovní a kulturní aktivity; (43) služby zajišťující stravování a nápoje, dočasné ubytování; (44) aromaterapie, fyzioterapie, lázeňské služby, zdravotnická střediska, zkrášlovací salóny, zdravotní péče, salóny krásy, sanatoria, parní lázně (služby), lékařské služby, lázně (veřejné) pro hygienické účely, masáže, zotavovny, služby v oblasti sauny, soukromé kliniky
(730) **Legner Holding, spol. s r.o.**, Kádovská 154, Zvánovice, 25165, CZ

(210) **O-562029**
(220) 26.02.2020
(320) 26.02.2020
(511) 45
(540)

Pohřební ústav Marie

(510) (45) pohřební služba, pohřební služby při kremacích.
(730) **Franc Jiří**, Bystrická 509, Novosedlice, 41731, CZ

(210) **O-562035**
(220) 26.02.2020
(320) 26.02.2020
(511) 35, 38, 41
(540)

AGILESALES

(510) (35) pomoc při řízení obchodní činnosti, poptávky, zprostředkování dovozu a vývozu, zprostředkování obchodních informací, analýza nákladů a cen, šíření reklamních materiálů, zprostředkování zaměstnání, provádění podnikových auditů, poradenství v oblasti řízení a organizace podniku, poradenství v oblasti řízení lidských zdrojů, poradenství v oblasti řízení obchodní činnosti, předvádění zboží, cílené zaslání reklamních materiálů,

pomoc při řízení obchodních či průmyslových podniků, šíření vzorků, služby odborníka na výkonnost podniku, obchodní průzkum, pronájem reklamního materiálu, poradenství v oblasti organizace podniku, vydávání reklamních textů, reklama, rozhlasová reklama, obchodní průzkum, styk s veřejností, televizní reklama, zprostředkování reklamy, poradenské služby pro obchodní vedení, modeling pro reklamní účely nebo podporu prodeje, průzkum trhu, vedení počítačové evidence, profesionální obchodní poradenství, vyhotovování hospodářských prognóz, pořádání výstav pro obchodní či reklamní účely, obchodní informace, průzkum veřejného mínění, nábor zaměstnanců, služby podnikům při jejich přesídlení, pronájem reklamních ploch, podpora prodeje jiných osob, zpracování textu, zařizování novinového předplatného pro jiné osoby, zásilková reklama, řízení obchodní činnosti hotelů, řízení obchodní činnosti výkonných umělců, sběr údajů do počítačových databází, systematizace údajů do počítačových databází, pořádání veletrhů pro obchodní či reklamní účely, online inzerce v počítačové síti, zásobovací služby pro jiné osoby (nákup zboží a služeb pro jiné podniky), vyhledávání údajů v počítačových souborech pro jiné osoby, pronájem reklamního času v komunikačních médiích, psychologické testování za účelem výběru zaměstnanců, srovnávání cen, prezentace výrobků v komunikačních médiích pro účely maloobchodu, obchodní informace a rady pro spotřebitele ve výběru produktů a služeb, zařizování předplatného na telekomunikační služby pro jiné osoby, obchodní správa licencí k výrobkům a službám jiných osob, subdavatelské služby (pomoc v obchodní činnosti), psaní reklamních textů, sestavování statistiky, grafická úprava pro reklamní účely, vyhledávání sponzorů, pořádání módních přehlídek pro reklamní účely, výroba reklamních filmů, řízení obchodní činnosti sportovců, marketing, telemarketing, poskytování informací o obchodních kontaktech, optimalizace vyhledávačů pro účely podpory prodeje, optimalizace návštěvnosti webových stránek, ppc reklama, obchodní zprostředkovatelské služby, řízení obchodní činnosti nezávislých poskytovatelů služeb, sjednávání a uzavírání obchodních transakcí pro třetí strany, řízení obchodních projektů v oblasti stavebních projektů, poskytování obchodních informací prostřednictvím webových stránek, provozování online trhu pro kupující a prodejce výrobků a služeb, návrh reklamních materiálů, externí správa společnosti, řízení obchodní činnosti náhradových programů pro jiné osoby, psaní životopisů pro jiné osoby, indexace webových stránek pro obchodní nebo reklamní účely, správa zákaznických věrnostních programů, psaní scénářů pro reklamní účely, zaznamenávání písemných sdělení a údajů, sestavování katalogů informací pro obchodní či reklamní účely, zprostředkování obchodů v oblasti propojení možných soukromých investorů s podnikateli, kteří potřebují financování, výroba teleshoppingových programů, poradenství v oblasti komunikačních strategií při styku s veřejností, poradenství v oblasti komunikačních strategií v reklamě, sjednávání obchodních smluv pro jiné osoby, cílený marketing, služby dočasného řízení obchodní činnosti za předem dohodnutých podmínek, venkovní reklama, marketing v rámci softwarového publikování; (38) rozhlasové vysílání, zasilání zpráv, televizní vysílání, telefonní služby, telefonická komunikace, služby zpravodajské agentury, vysílání kabelové televize, přenos zpráv a obrázků pomocí počítačů, přenos elektronické pošty, paging (rozhlas, telefon nebo jiné prostředky elektronické komunikace), pronájem přístrojů pro přenos zpráv, satelitní přenos, elektronické nástěnky, poskytování telekomunikačního připojení ke globální počítačové síti, směrovací a spojovací služby pro telekomunikace, telekonferenční služby, poskytování uživatelského přístupu do globální počítačové sítě, pronájem doby přístupu do globální počítačové sítě, poskytování telekomunikačních kanálů pro teleshopping, poskytování diskusních místností na internetu, (poskytování přístupu do databází, online přenos blahopřání, přenos digitálních souborů, videokonferenční služby, poskytování online fór, streaming dat, radiokomunikace, přenos videa na objednávku video-on-demand; (41) akademie (vzdělávání), zábavní parky, zábava, služby filmového studia, pořádání soutěží (vzdělávacích nebo zábavných), dálkové vzdělávání, provozování rekreačních zařízení, rozhlasová zábava, vydávání textů, s výjimkou reklamních, školení, vzdělávací služby, půjčování audionahrávek, půjčování filmů, výroba filmů, s výjimkou reklamních, knihovnické služby (půjčovny knih), vydávání knih, výroba rozhlasových a televizních programů, produkce estrády, televizní zábava, provozování sportovních zařízení, modelingové služby pro umělce, klubové služby (zábava nebo vzdělávání), pořádání a vedení kolokvií, pořádání a vedení konferencí, (pořádání a vedení kongresů, informace o vzdělávání, zkoušení (pedagogická činnost), informace o zábavě, pořádání výstav ke kulturním nebo vzdělávacím účelům, prázdninové tábory (zábava), předvádění živých vystoupení, filmové projekce, pořádání sportovních soutěží, plánování večírků (zábava), praktický výcvik (předvádění), služby nahrávacího studia, pořádání a vedení seminářů, pořádání a vedení symposií, vzdělávání na internálních

školách, pořádání a vedení workshopů (školení), pořádání soutěží, pořádání loterií, pořádání plesů, online vydávání elektronických knih a časopisů, elektronické publikování, titulkování, poskytování her online z počítačové sítě, poskytování elektronických publikací online bez možnosti stažení, obrazové zpravodajství, fotografování, poradenství pro volbu povolání (v oblasti vzdělávání nebo školení), služby reportérů (zpravodajství), překladatelské služby, psaní textů, pořádání a uvádění koncertů, pořádání módních přehlídek pro zábavu, koučink (školení), tlumočnické služby, profesní rekvalifikace, hudební produkce, školní vzdělávání, poskytování hudby online bez možnosti stažení, poskytování videí online bez možnosti stažení, soukromá výuka, pořádání a vedení osobních vzdělávacích fór, školení prostřednictvím simulátorů, poskytování filmů bez možnosti stažení prostřednictvím videa na objednávku, poskytování televizních programů bez možnosti stažení prostřednictvím videa na objednávku, kulturní, vzdělávací a zábavní služby poskytované uměleckými galeriemi.

(730) SALES FORCE s.r.o., Kaprova 42/14, Praha 1, Staré Město, 11000, CZ

(210) O-562038

(220) 26.02.2020

(320) 26.02.2020

(511) 35, 38, 41

(540)

SALESHR

(510) (35) pomoc při řízení obchodní činnosti, poptávky, zprostředkování dovozu a vývozu, zprostředkování obchodních informací, analýza nákladů a cen, šíření reklamních materiálů, zprostředkování zaměstnání, provádění podnikových auditů, poradenství v oblasti řízení a organizace podniku, poradenství v oblasti řízení lidských zdrojů, poradenství v oblasti řízení obchodní činnosti, předvádění zboží, cílené zasilání reklamních materiálů, pomoc při řízení obchodních či průmyslových podniků, šíření vzorků, služby odborníka na výkonnost podniku, obchodní průzkum, pronájem reklamního materiálu, poradenství v oblasti organizace podniku, vydávání reklamních textů, reklama, rozhlasová reklama, obchodní průzkum, styk s veřejností, televizní reklama, zprostředkování reklamy, poradenské služby pro obchodní vedení, modeling pro reklamní účely nebo podporu prodeje, průzkum trhu, vedení počítačové evidence, profesionální obchodní poradenství, vyhotovování hospodářských prognóz, pořádání výstav pro obchodní či reklamní účely, obchodní informace, průzkum veřejného mínění, nábor zaměstnanců, služby podnikům při jejich přesídlení, pronájem reklamních ploch, podpora prodeje jiných osob, zpracování textu, zařizování novinového předplatného pro jiné osoby, zásilková reklama, řízení obchodní činnosti hotelů, řízení obchodní činnosti výkonných umělců, sběr údajů do počítačových databází, systematizace údajů do počítačových databází, pořádání veletrhů pro obchodní či reklamní účely, online inzerce v počítačové síti, zásobovací služby pro jiné osoby (nákup zboží a služeb pro jiné podniky), vyhledávání údajů v počítačových souborech pro jiné osoby, pronájem reklamního času v komunikačních médiích, psychologické testování za účelem výběru zaměstnanců, srovnávání cen, prezentace výrobků v komunikačních médiích pro účely maloobchodu, obchodní informace a rady pro spotřebitele ve výběru produktů a služeb, zařizování předplatného na telekomunikační služby pro jiné osoby, obchodní správa licencí k výrobkům a službám jiných osob, subdavatelské služby (pomoc v obchodní činnosti), psaní reklamních textů, sestavování statistiky, grafická úprava pro reklamní účely, vyhledávání sponzorů, pořádání módních přehlídek pro reklamní účely, výroba reklamních filmů, řízení obchodní činnosti sportovců, marketing, telemarketing, poskytování informací o obchodních kontaktech, optimalizace vyhledávačů pro účely podpory prodeje, optimalizace návštěvnosti webových stránek, ppc reklama, obchodní zprostředkovatelské služby, řízení obchodní činnosti nezávislých poskytovatelů služeb, sjednávání a uzavírání obchodních transakcí pro třetí strany, řízení obchodních projektů v oblasti stavebních projektů, poskytování obchodních informací prostřednictvím webových stránek, provozování online trhu pro kupující a prodejce výrobků a služeb, návrh reklamních materiálů, externí správa společnosti, řízení obchodní činnosti náhradových programů pro jiné osoby, psaní životopisů pro jiné osoby, indexace webových stránek pro obchodní nebo reklamní účely, správa zákaznických věrnostních programů, psaní scénářů pro reklamní účely, zaznamenávání písemných sdělení a údajů, sestavování katalogů informací pro obchodní či reklamní účely, zprostředkování obchodů v oblasti propojení možných soukromých investorů s podnikateli, kteří potřebují financování, výroba teleshoppingových programů, poradenství v oblasti komunikačních strategií při styku s veřejností, poradenství v oblasti komunikačních strategií v reklamě, sjednávání obchodních smluv pro jiné osoby, cílený marketing, služby dočasného řízení obchodní činnosti za předem dohodnutých

podmínek, venkovní reklama, marketing v rámci softwarového publikování; (38) rozhlasové vysílání, zaslání zpráv, televizní vysílání, telefonní služby, telefonická komunikace, služby zpravodajské agentury, vysílání kabelové televize, přenos zpráv a obrázků pomocí počítačů, přenos elektronické pošty, paging (rozhlas, telefon nebo jiné prostředky elektronické komunikace), pronájem přístrojů pro přenos zpráv, satelitní přenos, elektronické nástěnky, poskytování telekomunikačního připojení ke globální počítačové síti, směrovací a spojovací služby pro telekomunikace, telekonferenční služby, poskytování uživatelského přístupu do globální počítačové sítě, pronájem doby přístupu do globální počítačové sítě, poskytování telekomunikačních kanálů pro teleshopping, poskytování diskusních místností na internetu, (poskytování přístupu do databází, online přenos blahopřání, přenos digitálních souborů, videokonferenční služby, poskytování online fór, streaming dat, radiokomunikace, přenos videa na objednávku video-on-demand; (41) akademie (vzdělávání), zábavní parky, zábava, služby filmového studia, pořádání soutěží (vzdělávacích nebo zábavných), dálkové vzdělávání, provozování rekreačních zařízení, rozhlasová zábava, vydávání textů, s výjimkou reklamních, školení, vzdělávací služby, půjčování audionahrávek, půjčování filmů, výroba filmů, s výjimkou reklamních, knihovnické služby (půjčovny knih), vydávání knih, výroba rozhlasových a televizních programů, produkce estrád, televizní zábava, provozování sportovních zařízení, modelingové služby pro umělce, klubové služby (zábava nebo vzdělávání), pořádání a vedení kolokvií, pořádání a vedení konferencí, (pořádání a vedení kongresů, informace o vzdělávání, zkoušení (pedagogická činnost), informace o zábavě, pořádání výstav ke kulturním nebo vzdělávacím účelům, prázdninové tábory (zábava), předvádění živých vystoupení, filmové projekce, pořádání sportovních soutěží, plánování večírků (zábava), praktický výcvik (předvádění), služby nahrávacího studia, pořádání a vedení seminářů, pořádání a vedení symposií, vzdělávání na internálních školách, pořádání a vedení workshopů (školení), pořádání soutěží, pořádání loterií, pořádání plesů, online vydávání elektronických knih a časopisů, elektronické publikování, titulkování, poskytování her online z počítačové sítě, poskytování elektronických publikací online bez možnosti stažení, obrazové zpravodajství, fotografování, poradenství pro volbu povolání (v oblasti vzdělávání nebo školení), služby reportérů (zpravodajství), překladatelské služby, psaní textů, pořádání a uvádění koncertů, pořádání módních přehlídek pro zábavu, koučink (školení), tlumočnické služby, profesní rekvalifikace, hudební produkce, školní vzdělávání, poskytování hudby online bez možnosti stažení, poskytování videí online bez možnosti stažení, soukromá výuka, pořádání a vedení osobních vzdělávacích fór, školení prostřednictvím simulátorů, poskytování filmů bez možnosti stažení prostřednictvím videa na objednávku, poskytování televizních programů bez možnosti stažení prostřednictvím videa na objednávku, kulturní, vzdělávací a zábavní služby poskytované uměleckými galeriemi.

(730) SALES FORCE s.r.o., Kaprova 42/14, Praha 1, Staré Město, 11000, CZ

(210) O-562041
(220) 26.02.2020
(320) 26.02.2020
(511) 5, 10, 35
(540)

Provoque

(510) (5) gely na sexuální stimulaci, sexuální lubrikanty pro osobní potřebu, lubrikační gely pro osobní použití, vaginální lubrikanty, osobní lubrikanty na bázi vody, osobní lubrikanty na bázi silikonu, hygienické lubrikanty, antibakteriální, dezinfekční přípravky, čisticí ubrousky napuštěné dezinfekčními přípravky pro hygienické účely, přípravky pro intimní hygienu žen, dámské hygienické výrobky, přípravky usnadňující sexuální styk, hygienické přípravky a výrobky; (10) sexuální pomůcky, sexuální hračky, vibrátory jako sexuální pomůcky pro dospělé, umělé vagíny jako sexuální pomůcky pro dospělé, ben wa kuličky (sexuální pomůcky pro dospělé), sexuální pomůcky pro dospělé, nafukovací panny (erotické pomůcky), umělé penisy jako erotické pomůcky pro dospělé, zvětšovače penisu (sexuální pomůcky pro dospělé), vibrační masážní přístroje a zařízení, zaškrvcovací kroužky pro použití při udržování ztopoření penisu u mužů s erektilní dysfunkcí, prezervativy, kondomy, spermicidní kondomy; (35) maloobchodní a velkoobchodní prodej erotických pomůček, oděvů a oděvních doplňků, obchodní řízení maloobchodních a velkoobchodních

prodejen, on-line maloobchodní a velkoobchodní služby zaměřené na hračky a oděvy, maloobchodní služby zásilkového prodeje zaměřené na kosmetické přípravky a oděvy, velkoobchodní prodej hraček, podnikové řízení velkoobchodních a maloobchodních prodejen.

(730) Exclusive Black s.r.o., Primátorská 296/38, Praha 8, Libeň, 18000, CZ
(740) Advokátní kancelář Pitra Pýcha, JUDr. Petr Pýcha, Žatecká 41/4, Praha 1, Staré Město, 110 00

(210) O-562042
(220) 26.02.2020
(320) 26.02.2020
(511) 5, 10, 35
(540)



(510) (5) gely na sexuální stimulaci, sexuální lubrikanty pro osobní potřebu, lubrikační gely pro osobní použití, vaginální lubrikanty, osobní lubrikanty na bázi vody, osobní lubrikanty na bázi silikonu, hygienické lubrikanty, antibakteriální, dezinfekční přípravky, čisticí ubrousky napuštěné dezinfekčními přípravky pro hygienické účely, přípravky pro intimní hygienu žen, dámské hygienické výrobky, přípravky usnadňující sexuální styk, hygienické přípravky a výrobky; (10) sexuální pomůcky, sexuální hračky, vibrátory jako sexuální pomůcky pro dospělé, umělé vagíny jako sexuální pomůcky pro dospělé, ben wa kuličky (sexuální pomůcky pro dospělé), sexuální pomůcky pro dospělé, nafukovací panny (erotické pomůcky), umělé penisy jako erotické pomůcky pro dospělé, zvětšovače penisu (sexuální pomůcky pro dospělé), vibrační masážní přístroje a zařízení, zaškrvcovací kroužky pro použití při udržování ztopoření penisu u mužů s erektilní dysfunkcí, prezervativy, kondomy, spermicidní kondomy; (35) maloobchodní a velkoobchodní prodej erotických pomůček, oděvů a oděvních doplňků, obchodní řízení maloobchodních a velkoobchodních prodejen, on-line maloobchodní a velkoobchodní služby zaměřené na hračky a oděvy, maloobchodní služby zásilkového prodeje zaměřené na kosmetické přípravky a oděvy, velkoobchodní prodej hraček, podnikové řízení velkoobchodních a maloobchodních prodejen.

(730) Exclusive Black s.r.o., Primátorská 296/38, Praha 8, Libeň, 18000, CZ
(740) Advokátní kancelář Pitra Pýcha, JUDr. Petr Pýcha, Žatecká 41/4, Praha 1, Staré Město, 110 00

(210) O-562043
(220) 26.02.2020
(320) 26.02.2020
(511) 9, 16, 35, 38, 41
(540)



(510) (9) software, nahané i nenahané nosiče informací všeho druhu jako disky, diskety CD, CD-ROM, pásky, nahané i nenahané nosiče zvuku a/nebo obrazu, zvukové a zvukově-obrazové záznamy na nosičích všeho druhu, mobilní telefony a jejich příslušenství, čipové a magnetické karty, 'elektronická data nebo databáze nebo informační produkty v elektronických, datových, informačních a telekomunikačních sítích, elektronické publikace šířené pomocí počítačových a jiných obdobných sítí; (16) periodické a neperiodické tiskoviny všeho druhu, knihy, brožury, noviny a časopisy, tiskárenské výrobky, pohlednice, obtisky, záložky, fotografie, plakáty, papírenské výrobky všeho druhu, kancelářské potřeby, zejména bloky, samolepky, kalendáře, fotoalba, dopisní papíry, desky, psací potřeby, penály, drobné kancelářské potřeby z plastů a kovu, těžítka, plastické obaly ve třídě 16, karty, štočky, učební pomůcky (s výjimkou přístrojů), obrazy a grafiky, tištěné listky; (35) obchodní

zprostředkovatelské služby v oblasti distribuce tiskovin, inzertní, reklamní a propagační služby všeho druhu, včetně inzerce a propagace v počítačových a obdobných sítích, poskytování obchodních informací, i prostřednictvím počítačových a obdobných sítích, rozhlasová, televizní a venkovní reklama, zajišťování předplatného periodických tiskovin, i předplatné tiskovin pro třetí osoby, marketingové studie a průzkum trhu, služby reklamních agentur, vydavatelství a šíření reklamních materiálů, jako letáků, prospektů, vzorků, distribuce propagačních tiskovin a vzorků zboží, plánování obchodních a propagačních akcí, pronájem reklamních ploch, poskytování podnikatelských informací, organizování výstav ke komerčním účelům, odborné obchodní poradenství; (38) šíření časopisů, informací, periodik a knih v elektronické podobě, šíření tiskovin pomocí počítačových a obdobných sítí, WAP, počítačová komunikace, informační přenos přes internet, informační služby na internetu, přenos digitálních souborů prostřednictvím telekomunikační nebo počítačové sítě, a to internetu, poskytování přístupu k internetovým a informačním portálům; (41) organizování kulturních a vzdělávacích výstav, vydavatelství a nakladatelská činnost, elektronické publikování (DTP), obrazové zpravodajství, organizování živých vystoupení a živých představení, organizování kulturních a sportovních aktivit, a to soutěží, přehlídek, plesů, estrád, besed, výchova, rozhlasová a televizní zábava, výroba videofilmů, nahrávání zvukových a i obrazové zvukových nosičů záznamu, výroba rozhlasových a televizních programů, poskytování zábavy přes globální informační sítě, kabel a satelitní systém, předprodej vstupenek, organizování a vedení večírků, konferencí, psaní scénářů, provozování her on-line, filmová tvorba, vydávání elektronických knih a časopisů on-line, pořádání loterií, vydávání odborných, vzdělávacích a zábavných zpráv a publikací.

- (591) Barevná
(730) **VLTAVA LABE MEDIA a.s.**, U Trezorky 921/2, Praha 5, Jinonice, 15800, CZ
(740) AK JUDr. Jana Fráňová, JUDr. Jana Fráňová, advokát, Jakubská 14, Praha 1, 11000

- (210) **O-562048**
(220) 26.02.2020
(320) 26.02.2020
(511) 29, 31, 44
(540)



- (510) (29) bílkovina pro kulinářské účely, hotová jídla obsahující (převážně) vejce, hotová jídla obsahující převážně rybí karbenátky, zeleninu, vařená vejce a vývar (oden), konzervovaná křepelčí vejce, křepelčí vejce, nakládaná vejce, omelety, skotská vejce, slepičí vejce, solená vejce, stoletá vejce, sušená vejce, tekutá vejce, vaječný bílek, vaječný žloutek, vejce, žloutek, zmrazená vejce, zpracovaná vejce, ptačí vejce a vaječné výrobky; (31) drůbež na chov; (44) služby chovu drůbeže.
(730) **Schubert Michael**, Křižkova 53/52b, Praha 8, Karlín, 18600, CZ

- (210) **O-562057**
(220) 26.02.2020
(320) 26.02.2020
(511) 9, 35, 38, 41
(540)



- (510) (9) nosiče zvukových nahrávek, přístroje na nahrávání zvuku, zařízení pro přenos zvuku, stahovatelné soubory s hudbou, přístroje na reprodukci zvuku; (35) pronájem reklamních ploch, rozhlasová reklama, reklama a reklamní služby, zveřejňování propagačních textů; (38) bezdrátové vysílání, poskytování přístupu k databázím, přenos digitálních souborů, rozhlasové vysílání, rádiové vysílání, počítačové komunikační služby, pronájem komunikačních přístrojů a zařízení; (41) dabing, hudební produkce, nahrávací studia (služby), pronájem audio nahrávek, pronájem rozhlasových a televizních přijímačů, půjčování audio zařízení, rozhlasová zábava, výroba rozhlasových a televizních programů, služby diskžokejů, psaní textů jiných než reklamních, poskytování služeb týkajících se karaoke, výroba titulků, příprava titulků pro filmy, skládání hudby pro třetí osoby, služby v oblasti skládání hudby, pronájem akustických nahrávacích zařízení, poskytování online hudby, bez možnosti stažení.

- (591) Barevná
(730) **Soundflower s.r.o.**, Zavadilova 1296/5, Praha 6, Dejvice, 16000, CZ
(740) AK Jan Bárta s.r.o., advokátní kancelář, JUDr. Jan Bárta, advokát, Kaprova 42/14, Praha 1, Staré Město, 11000

- (210) **O-562065**
(220) 26.02.2020
(320) 26.02.2020
(511) 9, 35, 38
(540)

combster

- (510) (9) nahrané filmy, video filmy, digitální hudba ke stažení, televize, software, multimediální software, aplikační software, nahraný počítačový software, počítačový software (programy), mobilní aplikace, stahovatelné počítačové aplikace; (35) produkce (výroba) reklamních filmů, reklama a marketing, marketingové služby, filmová reklama; (38) bezdrátové vysílání, počítačová komunikace a přístup k internetu, počítačová síťová komunikace, streaming dat, televizní vysílání, televizní vysílání filmů, zpoplatněné televizní vysílání, vysílání televizních programů, televizní vysílání a přenosy, rozhlasové vysílání, rozhlasové vysílání, televizní vysílání a vysílání kabelové televize, vysílání televizních pořadů prostřednictvím internetu.
(730) **MySpectroom, s.r.o.**, Purkyňova 649/127, Brno, Medlánky, 61200, CZ
(740) Šetina, Komendová & Partners s.r.o., advokátní kancelář, JUDr. Pavla Komendová, Florianova 440/17, Brno, Královo Pole, 61200

(210) **O-562071**
(220) 27.02.2020
(320) 27.02.2020
(511) 8, 18, 25
(540)



(510) (8) kapesní nože, sekery, nože; (18) batohy, batohy turistické, batohy (ruksaky), malé batohy/ ruksaky, ledvinky (tašky k upnutí kolem pasu), tašky (sportovní); (25) oděvy, pokrývky hlavy, obuv.
(730) **Skarab, s.r.o.**, 9. května 1162, Příbor, 74258, CZ

(210) **O-562079**
(220) 27.02.2020
(320) 27.02.2020
(511) 30, 31
(540)

DOBROZRNNÝ

(510) (30) výrobky z obilnin, chléb, pekařské a cukrářské výrobky, cereální tyčinky, tyčinky a pečivo obsahující obilniny, semena, vločky z obilnin a semen, jader a sezamu a jiné zeleninové a ovocné výrobky a pochutiny ze zrn, polotovary a hotové směsi na výrobu potravinářských výrobků na bázi obilnin, obilninových vloček a sezamu; (31) směsi na přípravu potravinářských výrobků na bázi semen, ovoce a zeleniny, zrna, jader, ovoce, zeleniny a sezamu.
(730) **Orkla Food Ingredients Česko s.r.o.**, Na Staré silnici 185, Kněžves, 25268, CZ
(740) Mgr. Petr Mucha advokát, Štěpánská 540/7, Praha 2, Nové Město, 12000

(210) **O-562081**
(220) 27.02.2020
(320) 27.02.2020
(511) 35, 36, 37
(540)



(510) (35) maloobchod-velkoobchod, export-import, internetový obchod (e-shop) vše s následujícími výrobky: podlahové krytiny a dveře všeho druhu, marketing, reklama, propagace, inzerce všemi druhy médií, činnost organizačních a ekonomických poradců, zprostředkovatelská činnost ve výše uvedených oblastech; (36) realitní činnost, nájem, pronájem, koupě, prodej a správa nemovitostí zařazených do této třídy, finanční služby v investiční výstavbě, poradenská a obstaravatelská činnost ve výše uvedených oblastech; (37) montáž (pokládka), servis, oprava a údržba podlahových krytin a dveří všeho druhu, drobné stavební práce, servis a údržba výrobků ve stavebnictví, zprostředkovatelská činnost ve výše uvedených oblastech.

(730) **PIÁNKA s.r.o.**, Truhlářská 1489/29, Praha 1, Nové Město, 11000, CZ
(740) Ing. Michal Jupa, patentový zástupce, Na Baních 1385, Praha 5 - Zbraslav, 15600

(210) **O-562083**
(220) 27.02.2020
(320) 27.02.2020
(511) 35, 41, 44
(540)

NSG MORISON

(510) (35) kancelářské práce, auditorská činnost, daňové poradenství, ekonomické poradenství, poradenské služby v oblasti fúzí a akvizic, služby v oblasti účetnictví a vedení mzdové agendy, služby znaleckého ústavu, oceňování nemovitého a movitého majetku, obchodních závodů a jejich částí, poskytování administrativního zázemí pro podnikání; (41) organizování a pořádání školení, přednášek a kurzů, vzdělávací činnost; (44) právní služby, poskytování právního poradenství, činnost advokátní kanceláře, výkon advokacie, služby v oblasti správy a vymáhání pohledávek.
(730) **NSG PROPERTIES a.s.**, Jakubská 647/2, Praha 1, Staré Město, 11000, CZ

(210) **O-562084**
(220) 27.02.2020
(320) 27.02.2020
(511) 35, 41, 44
(540)

NSG FINANCE

(510) (35) kancelářské práce, auditorská činnost, daňové poradenství, ekonomické poradenství, poradenské služby v oblasti fúzí a akvizic, služby v oblasti účetnictví a vedení mzdové agendy, služby znaleckého ústavu, oceňování nemovitého a movitého majetku, obchodních závodů a jejich částí, poskytování administrativního zázemí pro podnikání; (41) organizování a pořádání školení, přednášek a kurzů, vzdělávací činnost; (44) právní služby, poskytování právního poradenství, činnost advokátní kanceláře, výkon advokacie, služby v oblasti správy a vymáhání pohledávek.
(730) **NSG PROPERTIES a.s.**, Jakubská 647/2, Praha 1, Staré Město, 11000, CZ

(210) **O-562086**
(220) 27.02.2020
(320) 27.02.2020
(511) 35, 41, 44
(540)

NSG | MORISON

(510) (35) kancelářské práce, auditorská činnost, daňové poradenství, ekonomické poradenství, poradenské služby v oblasti fúzí a akvizic, služby v oblasti účetnictví a vedení mzdové agendy, služby znaleckého ústavu, oceňování nemovitého a movitého majetku, obchodních závodů a jejich částí, poskytování administrativního zázemí pro podnikání; (41) organizování a pořádání školení, přednášek a kurzů, vzdělávací činnost; (44) právní služby, poskytování právního poradenství, činnost advokátní kanceláře, výkon advokacie, služby v oblasti správy a vymáhání pohledávek.
(591) Barevná
(730) **NSG PROPERTIES a.s.**, Jakubská 647/2, Praha 1, Staré Město, 11000, CZ

(210) **O-562087**

(220) 27.02.2020

(320) 27.02.2020

(511) 35, 41, 44

(540)

NSG

(510) (35) kancelářské práce, auditorská činnost, daňové poradenství, ekonomické poradenství, poradenské služby v oblasti fúzí a akvizic, služby v oblasti účetnictví a vedení mzdové agendy, služby znaleckého ústavu, oceňování nemovitého a movitého majetku, obchodních závodů a jejich částí, poskytování administrativního zázemí pro podnikání; (41) organizování a pořádání školení, přednášek a kurzů, vzdělávací činnost; (44) právní služby, poskytování právního poradenství, činnost advokátní kanceláře, výkon advokacie, služby v oblasti správy a vymáhání pohledávek.

(730) **NSG PROPERTIES a.s.**, Jakubská 647/2, Praha 1, Staré Město, 11000, CZ

(210) **O-562089**

(220) 27.02.2020

(320) 27.02.2020

(511) 3, 35, 41, 44

(540)

refixtus

(510) (3) kosmetické přípravky; (35) maloobchodní služby zásilkového prodeje zaměřené na kosmetické přípravky, velkoobchodní prodej papírnického zboží, maloobchodní prodej papírnického zboží; (41) organizování školení, organizování seminářů v oblasti školení; (44) sportovní masáže.

(730) **Smrčková Ivana, DiS.**, V Holešovičkách 1578/22, Praha 8, Libeň, 18000, CZ

(210) **O-562093**

(220) 27.02.2020

(320) 27.02.2020

(511) 35, 38, 45

(540)



(510) (35) obchodní zprostředkovatelské služby, zprostředkovatelské obchodní služby, zprostředkování obchodních informací, zprostředkování obchodních a komerčních kontaktů, poskytování služeb v oblasti online aukcí; (38) poskytování on-line chatových místností ke komunikaci v rámci sociálních sítí, fóra (chatové místnosti) pro sociální sítě, služby diskusních místností pro sociální sítě, elektronické nástěnky [telekomunikační služby], poskytování přístupu do internetových (diskusních) fór, poskytování online fór, poskytování služeb v oblasti online komunikace, poskytování přístupu do databází, zaslání zpráv; (45) služby on-line sociálních sítí, dostupné prostřednictvím mobilních aplikací ke stažení, služby navazování sociálních kontaktů na internetu.

(591) Barevná

(730) **Business MAX s.r.o.**, Roztylská 1860/1, Praha 4, Chodov, 14800, CZ

(740) eLegal advokátní kancelář s.r.o., Mgr. Petra Dolejšová, Sokolovská 695/115b, Praha 8, Karlín, 18600

(210) **O-562094**

(220) 27.02.2020

(320) 27.02.2020

(511) 16, 18, 24, 25, 26, 35, 44, 45

(540)



(510) (16) časopisy (periodika), plakáty, noviny, tiskoviny, kalendáře, oběžníky, brožury, pera (kancelářské potřeby), grafické reprodukce, samolepicí pásy pro kancelářské potřeby nebo pro domácnost, obaly (papírnické zboží), pouzdra na pera; (18) deštníky, klíčenky; (24) textilní látky, látkové ručníky na obličej; (25) sportovní dresy, kompresní trika; (26) odznaky na oděvy ne z drahých kovů, značky s monogramem na označení prádla; (35) reklama, online reklama v počítačové síti, PPC reklama, marketing, cílený marketing, obchodní průzkum; (44) zdravotní střediska, zdravotní péče, lékařské služby, fyzioterapie; (45) správa autorských práv.

(591) Barevná

(730) **B. Braun Medical s.r.o.**, V parku 2335/20, Praha 4, Chodov, 14800, CZ

(210) **O-562096**

(220) 27.02.2020

(320) 27.02.2020

(511) 9, 36, 38, 41, 42

(540)



(510) (9) nahraný obsah (počítačové programy, data a informace), aplikační software, periferní zařízení přizpůsobená k použití s počítači a jinými chytrými zařízeními, zařízení a příslušenství na zpracování dat (elektrická a mechanická), informační technologie a audiovizuální, multimediální a fotografické přístroje, tiskárny dokumentů pro počítače, počítače a počítačový hardware, audiovizuální a fotografické přístroje, automobilové navigační počítače, navigační přístroje pro vozidla [palubní počítače], přístroje, nástroje a kabely pro oblast elektřiny, telefony, satelitní telefony, mobilní telefony, přenosné telefony, internetové telefony, digitální telefony; (36) financování nákupu na leasing, poskytování financí na leasing, financování leasingu automobilů, zabezpečení leasingu; (38) pronájem mobilních telefonů; (41) pronájem zařízení a vybavení ke vzdělávání, zábavě, sportu a kultuře, pronájem sportovního vybavení a zařízení, pronájem audiovizuálního a fotografického vybavení a zařízení; (42) pronájem kalkulátorů, pronájem časoměrného zařízení, pronájem vědeckých přístrojů, pronájem měřicích přístrojů, pronájem přístrojů pro zaznamenávání času, pronájem laboratorních přístrojů a nástrojů, pronájem nástrojů pro technické kreslení, pronájem vědeckého a technologického vybavení, pronájem měřicích přístrojů na zaznamenávání spotřeby energie, pronájem zátěží pro testování zdrojů elektrické energie, pronájem počítačů, pronájem minipočítačů, pronájem počítačového zařízení, pronájem kódovacích přístrojů, pronájem webových serverů, pronájem nosičů dat, pronájem počítačů a softwaru, pronájem hardwaru a softwaru, leasing počítačového hardwaru.

(591) Barevná

(730) **Rentalit s.r.o.**, Zubatého 295/5, Praha 5, Smíchov, 15000, CZ

(210) **O-562113**

(220) 28.02.2020

(320) 28.02.2020

(511) 9, 10

(540)

N4H

(510) (9) dýchací masky, ne pro umělé dýchání, filtry do dýchacích masek, ochranné masky, ochranné přilby, respirátory na filtraci vzduchu; (10) anesteziologické masky, hygienické masky pro zdravotnické účely, operační roušky, respirační masky pro umělé dýchání, respirátory pro umělé dýchání, roušky pro lékařský personál.

(730) **SEN WORLD s.r.o.**, Sokolovská 668/136d, Praha 8, Karlín, 18600, CZ

(740) PEYTON legal advokátní kancelář s.r.o., Mgr. Miroslav Osladil, advokát, Sokolovská 668/136d, Praha 8, Karlín, 18600

(210) **O-562114**

(220) 28.02.2020

(320) 28.02.2020

(511) 9, 10

(540)

N4H

(510) (9) dýchací masky, ne pro umělé dýchání, filtry do dýchacích masek, ochranné masky, ochranné přilby, respirátory na filtraci vzduchu; (10) anesteziologické masky, hygienické masky pro zdravotnické účely, operační roušky, respirační masky pro umělé dýchání, respirátory pro umělé dýchání, roušky pro lékařský personál.

(591) Barevná

(730) **SEN WORLD s.r.o.**, Sokolovská 668/136d, Praha 8, 18600, CZ

(740) PEYTON legal advokátní kancelář s.r.o., Mgr. Miroslav Osladil, advokát, Sokolovská 668/136d, Praha 8, Karlín, 18600

(210) **O-562119**

(220) 28.02.2020

(320) 28.02.2020

(511) 16, 33

(540)



D-E-E-R
CHARMAT

(510) (16) tiskoviny a tištěné polygrafické výrobky, katalogy, informační brožury a letáky, etikety, viněty; (33) vína a alkoholické nápoje s výjimkou piv.

(730) **Michlovský Miloš Doc. Ing., DrSc.**, Družstevní 818, Rakvice, 69103, CZ

(740) Mgr. Marek Petrjánoš, Masarykova 439/9, Brno, Brno-město, 60200

(210) **O-562242**

(220) 05.03.2020

(320) 05.03.2020

(511) 35, 37, 39

(540)



(510) (35) pomoc v obchodní a podnikatelské činnosti, management a administrativní služby, reklamní, marketingové a propagační služby, konzultace v oboru managementu obchodní činnosti v oblasti dopravy a doručování; (37) pronájem nástrojů, strojů, zařízení a vybavení pro stavebnictví, demolice, úklid a údržbu, stavebnictví a demolice staveb, pronajímání jeřábů, údržba a opravy jeřábů, pronájem strojů na manipulaci s materiálem, poskytování informací vztahujících se k pronájmu přístrojů pro mytí aut, mytí vozidel; (39) doprava a přeprava, parkování a uskladnění vozidel, pronájem v souvislosti s dopravou a skladováním, zprostředkování dopravních služeb, jeřábnické práce, služby manipulace s nákladem a přepravní služby, poradenské služby vztahující se k manipulaci se zbožím, automobilová doprava, zprostředkování dopravy, služby nákladní dopravy, logistika v dopravě, organizování dopravy a cest, pronájem vozidel na dopravu, zprostředkování dopravy nákladů, poradenství týkající se dopravy.

(591) Barevná

(730) **KOZLER s.r.o.**, Kubelíkova 1224/42, Praha 3, Žižkov, 13000, CZ

Zamítnuté a částečně odmítnuté/zamítnuté přihlášky ochranných známek po zveřejnění

Zjistí-li Úřad v průběhu řízení o námitkách, že přihlašovaná ochranná známka nespĺňuje podmínky pro zápis, přihlášku zamítne. Zjistí-li, že přihlašovaná ochranná známka nespĺňuje podmínky pro zápis jen pro některé výrobky nebo služby, přihlášku odmítne/zamítne v rozsahu výrobků nebo služeb, pro které přihláška nespĺňuje podmínky zápisu. S ohledem na tuto skutečnost, obsahuje tato kapitola údaje o rozhodnutích o zamítnutí přihlášky ochranné známky v celém nebo částečném rozsahu na základě ustanovení § 26 zákona č. 441/2003 Sb.

Údaje o výsledku rozhodnutí (zamítnutí přihlášky, částečné odmítnutí/zamítnutí přihlášky) jsou uvedeny jako datum právní moci rozhodnutí/výsledek rozhodnutí.

(210) **O-528875**

(540)

MLADÉ TRAVINY

07.03.2020/NABYTÍ P.M. - ZAMÍTNUTÍ PŘIHLÁŠKY PO ZVEŘEJNĚNÍ

(210) **O-552158**

(540)

KODOVAR

11.03.2020/NABYTÍ P.M. - ZAMÍTNUTÍ PŘIHLÁŠKY PO ZVEŘEJNĚNÍ

(210) **O-538977**

(540)



29.02.2020/NABYTÍ P.M. - ZAMÍTNUTÍ PŘIHLÁŠKY PO ZVEŘEJNĚNÍ

(210) **O-554505**

(540)



11.03.2020/NABYTÍ P.M. - ČÁSTEČNĚ ZAMÍTNUTÍ PŘIHL. PO ZVEŘ.

(210) **O-538978**

(540)

GT GROUP

29.02.2020/NABYTÍ P.M. - ZAMÍTNUTÍ PŘIHLÁŠKY PO ZVEŘEJNĚNÍ

(210) **O-556250**

(540)

INVICTO

10.03.2020/NABYTÍ P.M. - ČÁSTEČNĚ ZAMÍTNUTÍ PŘIHL. PO ZVEŘ.

(210) **O-543559**

(540)

Czech Institute of Directors - Institut členů správních orgánů

11.03.2020/NABYTÍ P.M. - ZAMÍTNUTÍ PŘIHLÁŠKY PO ZVEŘEJNĚNÍ

(210) **O-547635**

(540)



28.02.2020/NABYTÍ P.M. - ČÁSTEČNĚ ZAMÍTNUTÍ PŘIHL. PO ZVEŘ.

Zamítnuté námitky týkající se ochranných známek

V průběhu řízení o námitkách může být Úřadem zjištěno, že přihlašovaná ochranná známka, která byla zveřejněna ve Věstníku, nezasahuje do zákonem chráněných starších práv třetích osob, tzv. namítajících, uvedených v ustanovení § 7 zákona č. 441/2003 Sb., a proto Úřad námitky zamítne. Údaje o rozhodnutích o zamítnutí námitek na základě ustanovení § 26 zákona č. 441/2003 Sb. jsou obsaženy v této kapitole.

(210) **O-543817**
(540)

DANIEL'S BURGER

06.03.2020/NABYTÍ P.M. – ZAMÍTNUTÍ NÁMITEK

Přehled zápisů ochranných známek bez změny ve vztahu ke zveřejněným přihláškám

Kapitola obsahuje údaje o ochranných známkách zapsaných na základě ustanovení § 28 odst. 1 zákona č. 441/2003 Sb., u kterých nedošlo ke změně údajů oproti zveřejněné přihlášce ochranné známky.

Číselný přehled (111)											
378242	378243	378244	378245	378246	378247	378248	378249	378250	378251	378252	378253
378254	378255	378256	378257	378258	378259	378260	378261	378262	378263	378264	378265
378266	378267	378268	378269	378270	378271	378272	378273	378274	378275	378276	378277
378278	378279	378280	378281	378282	378283	378284	378285	378286	378287	378288	378289
378290	378291	378292	378293	378294	378295	378296	378297	378298	378299	378300	378301
378302	378303	378304	378305	378306	378307	378308	378309	378310	378311	378312	378313
378314	378315	378316	378317	378318	378319	378320	378321	378322	378323	378324	378325
378326	378327	378328	378329	378330	378331	378332	378333	378334	378335	378336	378337
378338	378339	378340	378341	378342	378343	378344	378345	378346	378347	378348	378349
378350	378351	378352	378353	378354	378355	378356	378357	378358	378359	378360	378361
378362	378363	378364	378365	378366	378367	378368	378369	378370	378371	378372	378373
378374	378375	378376	378377	378378	378379						

Zápisy ochranných známek bez změny ve vztahu ke zveřejněným přihláškám

- (111) **378242**
(220) 02.02.2018
(320) 02.02.2018
(442) 27.06.2018
(151) 11.03.2020
(730) **Biolandia s.r.o.**, Rybná 716/24, Praha 1 - Staré Město, 11000, CZ
(210) O-545561
(510) (5) potravní doplňky a dietetické přípravky, potravní doplňky pro zvířata, vše vyráběné a pěstované v souladu s předpisy o ekologickém zemědělství, hygienické přípravky a výrobky, přípravky proti rostlinným a živočišným škůdcům, veterinární přípravky a látky, veterinární výrobky, zubní přípravky a výrobky, všechny uvedené výrobky dané třídy kromě rostlinných olejů pro léčebné účely, propolisu, včelího vosku a výrobků z nich.

(511) 5

(540) **Biolandia**

- (111) **378243**
(220) 02.09.2018
(320) 02.09.2018
(442) 17.10.2018
(151) 11.03.2020
(730) **GC Pharma group s.r.o.**, Rohanské nábřeží 678/25, Praha 8, Karlín, 18600, CZ
(210) O-550202
(591) Barevná
(510) (5) farmaceutické přípravky, farmaceutika, farmaka, hormony pro léčebné účely, humánní léčiva, chemické antikoncepční prostředky, chemické přípravky pro farmaceutické účely, chemické přípravky pro léčebné účely, chemicko-farmaceutické přípravky, přípravky na léčbu akné, léčebné vaginální výplachy, masti pro farmaceutické účely, tekuté masti, terapeutické přípravky do koupeli, balzámové přípravky pro léčebné účely, balzámy pro léčebné účely, farmaceutické přípravky pro péči o pokožku.

(511) 5

(540)



- (111) **378244**
(220) 11.03.2019
(320) 11.03.2019
(442) 04.12.2019
(151) 11.03.2020
(730) **Město Žďár nad Sázavou**, Žižkova 227/1, Žďár nad Sázavou, Žďár nad Sázavou 1, 59101, CZ
KINSKÝ Žďár, a.s., Zámek 1/1, Žďár nad Sázavou, Žďár nad Sázavou 2, 59102, CZ
Lesní družstvo obcí, Ronovská 338, Přibyslav, 58222, CZ
(740) Ing. Radmila Baumová, nám. Republiky 75/2, Žďár nad Sázavou, Žďár nad Sázavou 1, 59101
(210) O-554415
(591) Barevná
(510) (5) výrobky farmaceutické a veterinářské, prostředky k hubení živočišných škůdců, doplňky stravy, rybí tuk, kapky z rybího tuku, rybí olej pro léčebné účely, moučka rybí pro farmaceutické účely, herbicidy do jezírek a rybníků, antibiotika pro ryby; (8) nářadí a nástroje s ručním pohonem, nožičské výrobky, vidličky a lžíce, rybářské kleště, rybářské nože, rybářské harpuny, škrabky na ryby, vidličky na ryby, nože na čištění ryb, kuchyňské nože na porcování ryb, nástroje na stříhání rybářských vlasců, neelektrické kráječe na sušenou rybu bonito (krájítka na katsuo-bushi), vrtáky na led s ručním pohonem na rybaření na ledu; (9) strojně čitelné nosiče informací a informace na nich, elektronická média, elektronické katalogy, časopisy a jiná periodika, reklamní, propagační a informační materiály šířené elektronickými nosiči, včetně komunikační sítě internet, software na

nosičích; (11) světelné rybářské návnady, elektrické pekáče na ryby, filtrační zařízení do akvárií, přístroje a stroje na čištění vody; (14) medaile, medailony, medailonky, pamětní medaile, medaile ze vzácných kovů, medaile potažené vzácnými kovy, medailony vyrobené z nevzácných kovů, skleněná bižuterie (imitace drahokamů), přívěsky, klíčenky a krabičky zařazené v této třídě, manžetové knoflíčky, mince, odznaky; (16) periodické a neperiodické tiskoviny všeho druhu, papírenské výrobky, fotografie, pohlednice, kalendáře (nástěnné, stolní a kapsní), plakáty, billboardy (papírové), prospekty, katalogy, vizitky, papírové etikety, nálepky, samolepky, obtisky, razítka, paragony, papírové vlajky, papírové ubrusy a ubrusy, papírová prostírání, podtácky (papírové podložky pod sklenice), papírové obaly všeho druhu, balicí papír, papírové tašky, umělohmotné tašky (jako obaly), reklamní a ozdobné předměty z papíru neuvedené v jiné třídě; (18) kůže a imitace kůže, kufrů a cestovní brašny, cestovní vaky na oděvy, horské hole nebo trekové hole, deštníky, slunečníky a hole, peněženky, batohy, ledvinky; (21) drobné náčiní a nádoby pro domácnost, kuchyni a restauraci (nikoliv z drahých kovů nebo kovů plátovaných – dublé), obracečky na ryby, lopatky na ryby, vodní nádrže (na živé ryby), zboží skleněné, porcelánové a majolikové neobsažené v jiných třídách, sochy, figurky, plakety a medaile a umělecké předměty vyrobené z materiálů jako porcelán, terakota nebo sklo, zahrnuté v této třídě, papírové nebo plastové kelímky; (22) lana, provazy, sítky, stany, plachty, plachtoviny, pytle (neobsažené v jiných třídách), textilní materiály ze surových vláken, rybářské sítě, rybářské stany, přístřešky k rybolovu, sítě pro komerční rybaření, síťové sádky pro chov ryb; (24) tkaniny a textilní výrobky, které nejsou uvedeny v jiných třídách, ložní prádlo a příkrývky, ubrusy, textilní podložky na stůl, textilní ručníky, utěrky na nádoby, látkové tašky, voděodolné tkaniny, látky propouštějící vodu, bannery z textilií nebo plastických hmot, cestovní příkrývky, pogumované látky, ne pro papírenské zboží, spací pytle, vložky do spacích pytlů, sítě proti hmyzu, textilní filtrační materiály; (25) oděvy, obuv, kloboučnické zboží pro rybáře a sportovce, rybářské oděvy, vesty (rybářské -), rybářské košile, rybářská obuv, rybářské pokrývky hlavy, voděodolné kalhoty, boty do vody, ochranné oděvy na vodní sporty; (28) hry, hračky, hrací karty, potřeby pro sport, které nejsou uvedeny v jiných třídách, vánoční ozdoby, vybavení pro lov a rybolov, rybářské pruty, rybářské háčky, rybářské vaky, navijáky, podběráky a jiné rybářské potřeby v rámci této třídy, speciální pouzdra na uvedené výrobky, rybářské pomůcky v rámci této třídy, neživé rybářské návnady nebo nástrahy v rámci této třídy včetně imitací živých organismů; (29) maso a masné výrobky všeho druhu, ryby neživé všeho druhu, rybí maso, rybí polotovary, a to ryby kuchařské/porcované, chlazené, mražené, marinované a tepelně upravené (uzené) a podobně, části ryb, rybí filety, rybí delikatesy/lahůdky, rybí polévky a podobně, neživí měkkýši a korýši, výrobky z měkkýšů nebo korýšů v rámci této třídy, uzeniny všeho druhu, masové výtazky, vejce, mléko a výrobky z nich, jedlé oleje a tuky, ovoce a zelenina konzervovaná, sušená a zavařená, delikatesy/lahůdky z masa, mléka, vajec, tuků a masových a rybích konzerv, zeleniny a ovoce spadající do této třídy; (31) živá zvířata, živé rostliny, ryby všeho druhu, a to ryby tržní, ryby násadové, ryby okrasné, ryby ohrožené, rybí plůdky, potrava/krmivo pro zvířata, zejména pro ryby, živé návnady na ryby, neživé rybářské návnady v rámci této třídy, boilies, červi, korýši živí, měkkýši živí, čerstvé ovoce, zelenina a luštěniny; (32) nealkoholické nápoje, stolní vody včetně vod ochucených, pramenité a minerální vody včetně vod ochucených, sodová voda, přípravky na výrobu nealkoholických nápojů, iontové nápoje, nealkoholické koktejly, mošty, ovocné šťávy, sirupy, nealkoholické výtazky z ovoce, prášky a příchutě na přípravu šumivých nápojů, piva všeho druhu, sladové nápoje; (33) alkoholické nápoje s výjimkou piva, lihoviny, vína, aperitivy, alkoholické koktejly, alkoholické výtazky z ovoce, alkoholické nápoje obsahující ovoce; (35) reklama, inzerce, maloobchodní a velkoobchodní prodej ryb a rybářských potřeb včetně jejich internetového prodeje, obchodně - poradenské a zprostředkovatelské služby v oblasti prodeje ryb a rybářských potřeb, franchising, marketingové služby, reklamní a propagační činnost, předvádění výrobků a služeb, pořádání výstav komerčního charakteru, direkt marketing, poskytování obchodních informací prostřednictvím webových stránek; (39) dopravní činnosti, nákladní motorová doprava vnitrostátní i mezinárodní, vodní doprava, skladování zboží, provoz skladů, nakládání a vykládání zboží, organizování dopravy/přepravy, logistické a dopravní informace v rámci této třídy, pronájem vodních dopravních prostředků, skladování lodí, jachet, člunů a jiných vodních dopravních prostředků, skladování lodí, jachet, člunů a vodních dopravních prostředků; (40) zpracování a úprava potravinářských produktů, zpracování masa včetně následných konzervačních úprav jako např. uzení, marinování, nasolování, řeznictví a uzenářství, zpracování a úprava živých produktů - zvířat,

zejména ryb, zpracování krmiv pro zvířata, zpracování a těžba dřeva, truhlářství (zakázková výroba), zpracování odpadů; (41) sportovní činnosti, sportovní rybolov, provoz sportovního klubu, provoz sportovních center, organizování a pořádání sportovních, soutěžních, zábavních, kulturních a společenských akcí, vzdělávací a školicí činnosti, zejména v oblasti v chovu zvířat, rybolovu a pěstování rostlin, poskytování prostor pro rybaření, služby průvodců na hony a rybolov, zábavní činnosti, provoz zařízení sloužících k relaxaci a regeneraci organismu, a to přírodních koupališť a bazénů, pořádání odborných a vzdělávacích výstav a přehlídek v oblasti chovu a šlechtění ryb; (42) vědecké a technologické služby a s nimi spojený výzkum a návrhy, průmyslové analýzy a výzkum, vývoj a výzkum pro třetí osoby, odborné poradenství zaměřené na genetický výběr a reprodukci ryb, genetický výzkum ryb, služby zaměřené na genotyp ryb, služby genetického inženýrství; (43) služby zajišťující stravování a nápoje, hostinská činnost, stánkový prodej občerstvení, provozování automatů (rychlé občerstvení), bufety, půjčování stanů, půjčování židlí, stolů, prostírání a nápojového skla, zajišťování a poskytování dočasného ubytování, rezervace přechodného ubytování, služby tábořiště, služby kempingu, služby penzionu, zprostředkování uvedených služeb; (44) živočišná výroba, a to chov/pěstování zvířat, zejména ryb, krmení a ošetřování zvířat, zemědělská výroba, a to pěstování rostlin, zpracování a úprava rostlin, rybníkářské činnosti, a to zarybnování vodních ploch, chov, krmení a výlov ryb, provoz umělých sádek/líhů a přírodních vodních ploch pro pěstování ryb, využívání rybníků, speciálních rybochovných zařízení a jiných vodních ploch k produkci plůdků, násadových tržních a generačních ryb, zemědělské, zahradnické a lesnické/myslivecké činnosti v rámci této třídy, veterinární služby, poradenské a zprostředkovatelské služby v oblasti chovu ryb.

(511) 5, 8, 9, 11, 14, 16, 18, 21, 22, 24, 25, 28, 29, 31, 32, 33, 35, 39, 40, 41, 42, 43, 44

(540)



(111) **378245**

(220) 13.03.2019

(320) 13.03.2019

(442) 29.05.2019

(151) 11.03.2020

(730) **GALMED a.s.**, Těšínská 1349/296, Ostrava, Radvanice, 27401, CZ

(210) O-554477

(510) (5) potravní doplňky a dietetické přípravky, farmaceutika.

(511) 5

(540)

CERUTIN

(111) **378246**

(220) 02.05.2019

(320) 02.05.2019

(442) 03.07.2019

(151) 11.03.2020

(730) **Savoy Westend Hotel, s.r.o.**, Rybná 668, Praha 1, 11000, CZ

(740) **LEBEDA & VANKE** advokátní kancelář, JUDr. Vít Lebeda, T. G.

Masaryka 25, Karlovy Vary, 36001

(210) O-555709

(591) Barevná

(510) (29) maso, ryby, drůbež a zvěřina, masové výtažky, konzervované, mražené, sušené a vařené ovoce a zelenina, želé, džemy, kompoty, vejce, mléko, sýry, máslo, jogurty a jiné mléčné výrobky; potravinářské oleje a tuky; (43) služby zajišťující stravování a nápoje, dočasné ubytování, restaurace, bary, bary (služby), catering, cateringové služby pro hotely, hotelové a restaurační služby, gastronomické služby, kavárny.

(511) 29, 43

(540)



(111) **378247**

(220) 13.05.2019

(320) 13.05.2019

(442) 04.12.2019

(151) 11.03.2020

(730) **Fandi mámám z. s.**, Rooseveltova 868/17, Praha 6, Bubeneč, 16000, CZ

(740) Mgr., Bc. Veronika Huml Válová, Kotevní 1253/6, Praha 5, Smíchov, 15000

(210) O-555891

(510) (36) charitativní služby v oblasti peněžních darů, získávání finančních prostředků a finanční sponzorování, charitativní služby, jmenovitě finanční služby; (39) charitativní služby, jmenovitě distribuce oblečení; (43) charitativní služby, zejména zajišťování potravin a nápojů, poskytování potravin potřebným osobám jako charitativní služby.

(511) 36, 39, 43

(540)

FANDI MÁMÁM

(111) **378248**

(220) 06.06.2019

(320) 06.06.2019

(442) 14.08.2019

(151) 11.03.2020

(730) **SURFACE SOLUTIONS s.r.o.**, Nademlejská 600/1, Praha 9, Hloubětín, 19800, CZ

(210) O-556410

(510) (1) filtrační materiály (minerální látky), filtrační materiály (nezpracované plasty), filtrační materiály (rostlinné látky), filtrační materiály z chemických látek, filtrační přípravky pro nápojový průmysl, keramické materiály v podobě částic používané jako filtrační prostředky, filtrační přípravky pro průmysl zabývající se výrobou nápojů, keramické materiály ve formě částic pro použití jako filtrační média; (11) filtry do bazénů, filtry do akvárií, filtry do čističek vody, filtry na úpravu vody, filtry do zahradních jezírek, filtry na odpadní vodu, filtry na pitnou vodu, filtry na čištění vody, vodní filtry (zařízení) pro zemědělské účely, filtrační kazety (zařízení na úpravu vody), filtry pro průmyslové účely a pro použití v domácnosti; (19) kámen, hlína a minerály, akvarijní písek, akvarijní štěrky, drcený štěrky, kámen (přírodní), písek, vulkanický popel.

(511) 1, 11, 19

(540)

Filtrilo

(111) **378249**

(220) 21.06.2019

(320) 21.06.2019

(442) 04.12.2019

(151) 11.03.2020

(730) **Dyntar Karel, MBA**, Štrauchova 588, Jičín, 50601, CZ

(740) Mgr. Pavel Vidura, advokát, Nádražní 1325/18, Ostrava, 70200

(210) O-556730

(591) Barevná

(510) (11) saunová zařízení, sauny, saunové přístroje, kameny do sauny, lázeňské bazény, lázně (vyhříváné bazény), lázně na nohy, obličejové sauny, obličejové sauny (přístroje), obličejové sauny pro kosmetické účely, osobní parní lázně, parní generátory používané k parním lázním, parní lázně, přenosné parní lázně, přístroje na víření vody, generátory bublin do koupele, ohříváče pro koupele, topná tělesa pro relaxační vany, trysky do hydroterapeutických van, trysky do vanových zařízení, trysky do vířivých

van, upravené kryty pro relaxační vany, filtry pro relaxační vany, vany pro horké koupele, vany pro termální koupele, vany pro léčebné koupele, vany pro sedací koupele, sanitární zařízení, koupelnové instalace a vodovodní armatury; (20) nábytek; (35) reklama, aktualizování reklamních materiálů; (37) stavby a opravy, zejména výstavba a opravy saun; (41) provozování fitness center v rozsahu této třídy; (44) provozování solárií a saun.

(511) 11, 20, 35, 37, 41, 44
(540)

DYNTAR
SAUNA & WELLNESS

(111) **378250**
(220) 02.07.2019
(320) 02.07.2019
(442) 04.12.2019
(151) 11.03.2020
(730) **FLONTEX GROUP, spol. s r.o.**, Pavlovova 3073/36, Ostrava, Zábřeh, 70030, CZ
(210) O-556938
(510) (17) vlákna vyrobená z polytetrafluorethylenu pro výrobu skloteflonové folie z PTFE.
(511) 17
(540)

Flontex

(111) **378251**
(220) 08.07.2019
(320) 08.07.2019
(442) 04.12.2019
(151) 11.03.2020
(730) **CBCB - Czech Banking Credit Bureau, a.s.**, Štětkova 1638/18, Praha 4, Nusle, 14000, CZ
(210) O-557050
(591) Barevná
(510) (9) počítačové programy, počítačový software ohledně správy a archivace dat, nosiče s počítačovými daty, přístroje pro záznam, převod, reprodukci zvuku nebo obrazu, magnetické nosiče zvukových záznamů, přístroje pro zpracování informací a počítače, periférie počítačové, periferní zařízení počítačů, počítačové paměti, výpočetní technika všeho druhu spadající do třídy 9; (35) obchodní činnost - služby v oblasti zpracování dat, poskytování, vyhledávání a získávání obchodních a podnikatelských informací, a to i prostřednictvím Internetu, poradenské služby týkající se organizace obchodu, poradenské služby pro oblast řízení obchodu, obchodní statistické informace, správa, kompilace a systematizace informací do elektronických databází, poradenství týkající se nákupu služeb v oblasti zpracování dat, provádění výpisů z databáze, reklama, propagace, inzerce, kontrola účetnictví, věrnostních programů či motivačních programů, ekonomické hodnocení společnosti; (36) finanční služby, finanční informace, konzultační služby finanční, finanční analýzy, finanční poradenství, finanční odhady a oceňování (pojišťovnictví, bankovníctví, nemovitosti), finanční řízení, pojištění a služby s pojištěním spojené v rámci třídy 36, služby peněžní, bankovníctví, poradenství ve finanční oblasti a oblasti investic, poradenství v oblasti správy zisku, příprava finančních zpráv a analýz, poradenské služby týkající se pohledávek, clearing (zúčtování vzájemných pohledávek a závazků - bezhotovostní operace), daňové odhady (služby), hypotéky (poskytování půjček), kapitálové investice, půjčky (financování), úvěry a služby s tím spojené v rámci této třídy, poradenské služby týkající se analýzy a správy pohledávek, kontrola úvěrové způsobilosti, bankovek nebo důvěryhodnosti účtů; (38) počítačová komunikace, spoje (komunikace), služby, které dovolují alespoň jedné osobě komunikovat s druhou osobou pomocí některého smyslu, služby, které spočívají v rozšiřování rádiových a televizních programů, elektronická pošta, posílání zpráv, provozování počítačových sítí, telekomunikační služby, poskytování telekomunikačního připojení do světové počítačové sítě, služby zabezpečující vstup do telekomunikačních sítí, telekonferenční služby, poskytování uživatelského přístupu do světové počítačové sítě, komunikace pomocí počítačových terminálů, telefonu, mobilních telekomunikačních síťových služeb s využitím drátového vedení a/nebo satelitů a/nebo mikrovlnného spojení a/nebo radiového spojení, pronájem přístrojů a zařízení pro přenos zpráv a informací, přenos informací

prostřednictvím Internetu, přenášení pomocí satelitních družic, přenášení telegramů, přenos faxem, přenos zpráv a obrázků pomocí počítače, spojení pomocí sítí optických vláken, služby zabezpečující audiovizuální komunikaci prostřednictvím informačních a telekomunikačních sítí, zejména počítačové sítě Internet, satelitu, poskytování přístupu k Internetu, počítačová komunikace prostřednictvím internetové domény, šíření a poskytování informací, interaktivních, grafických a multimediálních sdělení prostřednictvím globálních telekomunikačních sítí a Internetu v rámci této třídy, pronájem času na přístup do počítačových databází; (42) poradenská činnost v oboru řídicí a automatizační techniky (v oblasti výpočetní techniky), výzkum a vývoj řídicí techniky a software, tvorba software a programů, programování, navrhování a vývoj počítačového hardwaru a softwaru, převod a konverze počítačových programů a údajů (kromě fyzické konverze), převod a konverze údajů a dokumentů z fyzických médií na elektronická média, tvorba a údržba počítačových stránek (web) pro zákazníky, hostování na počítačových stránkách (web), instalace počítačových programů, návrh počítačových systémů, konstrukce www prezentací a řešení www serverů, aktualizace počítačových programů, údržba počítačových programů, obnova počítačových dat, zhotovování kopií počítačových programů, technické studie v oblasti počítačů a programového vybavení, výzkum a vývoj a tvorba systémů pro elektronické obchodování a informačních technologií, programování internetových databázových systémů a internetových aplikací, programování multimediálních aplikací, vytváření a modelování 3d animací, interaktivních a grafických programů, počítačové animace a vizualizace, grafický design, pronájem výpočetní techniky, pronájem počítačového software, inženýrské práce (expertizy), projektování, projektové studie technické, poradenská činnost v oblasti výpočetní techniky, vědecké a technologické služby a s nimi spojený výzkum a návrhy, poradenství v oblasti informatiky; (45) služby v oblasti ověřování identity, služby týkající se kontroly totožnosti.

(511) 9, 35, 36, 38, 42, 45
(540)

cbcb CZECH BANKING
CREDIT BUREAU

(111) **378252**
(220) 17.07.2019
(320) 31.05.2019
(442) 04.12.2019
(151) 11.03.2020
(730) **Recurve Legal LLC**, c/o Greenberg Traurig, LLP, Tabor Center, 1200 17th Street, Suite 2400, Denver, Colorado 80202, CO, US
(740) Rott, Růžička & Guttman a spol., Vyskočilova 1566, Praha 4, Michle, 14000
(210) O-557216
(510) (9) aplikace ke stažení pro použití s mobilními zařízeními pro usnadnění spolupráce mezi poskytovateli právních služeb, klienty, poskytovateli služeb právní pomoci a poskytovateli sdílených zařízení a kancelářských prostor.
(511) 9
(540)

RECURVE

(111) **378253**
(220) 17.07.2019
(320) 31.05.2019
(442) 04.12.2019
(151) 11.03.2020
(730) **Recurve Legal LLC**, c/o Greenberg Traurig, LLP, Tabor Center, 1200 17th Street, Suite 2400, Denver, Colorado 80202, CO, US
(740) Rott, Růžička & Guttman a spol., Vyskočilova 1566, Praha 4, Michle, 14000
(210) O-557217

(510) (35) služby řízení dodavatelů pro poskytovatele právních služeb, obchodní poradenské služby pro usnadnění spolupráce mezi poskytovateli právních služeb, klienty, poskytovateli služeb právní pomoci a poskytovateli sdílených zařízení a kancelářských prostor.

(511) 35

(540)

RECURVE

(111) **378254**

(220) 17.07.2019

(320) 31.05.2019

(442) 04.12.2019

(510) 11.03.2020

(730) **Recurve Legal LLC**, c/o Greenberg Traurig, LLP, Tabor Center, 1200 17th Street, Suite 2400, Denver, Colorado 80202, CO, US

(740) Rott, Růžička & Guttman a spol., Vyskočilova 1566, Praha 4, Michle, 14000

(210) O-557218

(510) (42) platforma jako služba (paas) zaměřená na počítačové softwarové platformy pro usnadnění spolupráce mezi poskytovateli právních služeb, klienty, poskytovateli služeb právní pomoci a poskytovateli sdílených zařízení a kancelářských prostor, navrhování a vývoj nových technologií pro poskytovatele právních služeb, klienty, poskytovatele služeb právní pomoci a poskytovatele sdílených zařízení a kancelářských prostor.

(511) 42

(540)

RECURVE

(111) **378255**

(220) 17.07.2019

(320) 31.05.2019

(442) 04.12.2019

(510) 11.03.2020

(730) **Recurve Legal LLC**, c/o Greenberg Traurig, LLP, Tabor Center, 1200 17th Street, Suite 2400, Denver, Colorado 80202, CO, US

(740) Rott, Růžička & Guttman a spol., Vyskočilova 1566, Praha 4, Michle, 14000

(210) O-557220

(510) (45) služby právní pomoci.

(511) 45

(540)

RECURVE

(111) **378256**

(220) 17.07.2019

(320) 17.07.2019

(442) 04.12.2019

(510) 11.03.2020

(730) **Aharonjan Elen**, Šultysova 905/26, Praha 6, Břevnov, 16900, CZ

(740) Mgr. Kateřina Mík Špoulová, Haštalská 760/27, Praha 1, Staré Město, 11000

(210) O-557224

(510) (41) zábavní služby, zábavní kluby, noční kluby, služby v oblasti kasin, heren a hazardních her, služby kasina, organizování večírků, organizování soutěží, organizování sportovních akcí, organizování kulturních a uměleckých akcí; (43) rezervace ubytování (služby), ubytovací služby (hotely, penziony), zajišťování a poskytování dočasného ubytování, hotelové restaurační služby, podávání jídel a nápojů, pohostinství (služby), restaurační a barové služby, zásobování (catering), elektronické informační služby vztahující se k hotelům; (44) služby péče o krásu poskytované lázněmi, lázeňské služby.

(511) 41, 43, 44

(540)

ALL INN CITY

(111) **378257**

(220) 17.07.2019

(320) 17.07.2019

(442) 04.12.2019

(510) 11.03.2020

(730) **Nosek Tomáš Mgr.**, Královský vršek 3528/8, Jihlava, 58601, CZ

(740) Mgr. Eva Decroix, advokátka, Jiráskova 2159/25, Jihlava, 58601

(210) O-557247

(510) (25) čepice, dámská přiléhavá tílka (bodice), domácí obuv, gymnastická obuv, gymnastické oděvy, kalhoty, kalhoty kratší délky, kapuce, kombinézy, konfekce, košile, košile s krátkým rukávem, kotníková obuv, koupací sandály, kšilty k čepicím, legíny (kalhoty), manžety, obuv, oděvy, opasky (oděvy), pásky (oděvy), pokrývky hlavy, ponožky, ponožky absorbující pot, pulovry, punčocháče, punčochové kalhoty, punčochové zboží, punčochy, punčochy absorbující pot, pyžama, rukavice (oděvy), sandály, spodní prádlo, spodní prádlo absorbující pot, sportovní dresy, sportovní obuv, sportovní tílka, sportovní vyšší obuv, středně vysoká obuv, sukně, svetry, svrchní oděvy, šátky a šály, šatové sukně, šněrovací vyšší obuv, šortkové sukně, trička, trikoty, uniformy, vesty, vyšší obuv, župany; (28) gymnastická nářadí, létající talíře (hračky), míče na hraní, míče na míčové hry, oblečení pro panenky, odrazové můstky (sportovní náčiní), panenky, papírové klobouky na večírky, plyšové hračky, plyšové hračky s dečkou, plyšovi medvídci, přístroje na tělesná cvičení, puzzle, posilovací přístroje, stavebnicové kostky (hračky), tělocvičná nářadí, trampolíny; (41) akademie (vzdělávání), dálkové vzdělávání, gymnastický výcvik, informace o vzdělávání, koučink (školení), pořádání a vedení osobních vzdělávacích fór, pořádání a vedení seminářů, pořádání a vedení workshopů (školení), pořádání plešů, pořádání sportovních soutěží, poskytování elektronických publikací online bez možnosti stažení, praktický výcvik (předvádění), prázdninové tábory (zábava), pronájem sportovišť, pronájem stadionů, provozování rekreačních zařízení, provozování sportovních zařízení, předvádění cirkusových vystoupení, předvádění živých vystoupení, půjčování sportovního vybavení, s výjimkou vozidel, služby klubů zdraví (zdravotní a kondiční cvičení), služby osobního trenéra (kondiční trénink), sportovní tábory, školení, tělesná výchova, vedení kurzů kondičního cvičení, výuka, vzdělávací služby.

(511) 25, 28, 41

(540)

FUNGYM

(111) **378258**

(220) 18.07.2019

(320) 18.07.2019

(442) 04.12.2019

(510) 11.03.2020

(730) **Vaše DEDRA, s.r.o.**, Podhradní 69, Česká Skalice, 55203, CZ

(210) O-557262

(510) (20) nábytek a bytové zařízení, botníky, skladovací regály a police, odkládací vanička na obuv (nábytek), vystavovací stojany, organizéry na oděvy, plastový nábytek, věšáky (nábytek); (21) napínací rámy na oděvy, neceséry, sušáky na prádlo.

(511) 20, 21

(540)

PRÁDLOŠTOS

(111) **378259**

(220) 22.07.2019

(320) 01.03.2017

(442) 04.12.2019

(510) 11.03.2020

(730) **Poláčková Šárka Ing.**, Průchova 710/49, Praha 5, Košíře, 15000, CZ

(210) O-557328

(591) Barevná

(510) (16) letáky, tištěné letáky, reklamní letáky, tištěné informační letáky, tiskoviny; (35) reklama, propagace zboží, venkovní reklama, šíření reklamních materiálů (prospekty, brožury a tiskoviny); (41) výchova, vzdělávání, zábava a sportovní činnost, vzdělávací a výukové služby vztahující se k umění a řemeslům, organizování workshopů a seminářů, organizování a vedení soutěží (výchova a zábava), organizování a pořádání veletrhů pro kulturní nebo vzdělávací účely, školní vzdělávání, organizování prázdninových táborů, organizování aktivit a zájmových kroužků pro volný čas dětí v mateřských a základních školách, organizování řemeslných programů pro děti v rámci akcí pro veřejnost, organizování jednorázových řemeslných workshopů pro základní a mateřské školy a rodiny s dětmi.

(511) 16, 35, 41

(540)



(111) **378260**

(220) 29.07.2019

(320) 29.07.2019

(442) 04.12.2019

(151) 11.03.2020

(730) **Veselá Ivana**, U Pivovaru 2375, Benešov, 25601, CZ

(210) O-557469

(510) (14) klíčenky, komponenty na výrobu šperků, korálky na výrobu šperků, drahokamy, polodrahokamy, šperky, zapínání ke šperkům; (18) aktovky, batohy, dámské peněženky, kabelky, klíčenky, kufry, malá cestovní zavazadla, tašky; (40) dámské krejčovství, prošívání, úprava a zpracování textilií, úpravy oděvů, vyšívání, zakázkové krejčovství.

(511) 14, 18, 40

(540)

Nikiva

(111) **378261**

(220) 02.08.2019

(320) 02.08.2019

(442) 04.12.2019

(151) 11.03.2020

(730) **AL Pergoly s.r.o.**, Strakonická 37, Praha 5, Lahovice, 15900, CZ

(210) O-557572

(510) (6) přemístitelné konstrukce a kovové stavby, kovové pergoly, žaluzie kovové, kovová vrata; (19) nekovové konstrukce a přenosné stavební prvky, nekovové pergoly, vrata nekovová, žaluzie nekovové.

(511) 6, 19

(540)

Alusun

(111) **378262**

(220) 05.08.2019

(320) 05.08.2019

(442) 04.12.2019

(151) 11.03.2020

(730) **DIGI SLOVAKIA, s.r.o.**, Röntgenova 26, Bratislava, SK

(740) Hák, Janeček & Švestka, Patentová a známková kancelář, Mgr. Jaroslav Švestka, U průhonu 827/5, Praha 7, Holešovice, 17000

(210) O-557593

(510) (9) přístroje a zařízení pro záznam, přenos, reprodukci nebo zpracování zvuku, obrazu nebo dat, telekomunikační vysílače, vysílače elektronických signálů, audiovizuální přijímače, počítačový software (nahrané počítačové programy), počítačové softwarové aplikace (stahovatelné), nahrané nosiče záznamů a paměťová média, elektronické publikace (stahovatelné), stahovatelné obrazové soubory, stahovatelné multimediální soubory, stahovatelné datové soubory; (16) tiskoviny, periodika, příručky, prospekty, katalogy, brožury, seznamy, oběžníky, papírové nebo lepenkové poutače, reklamní tabule z papíru nebo lepenky, letáky, plakáty, papírenské zboží, psací potřeby; (35) reklama, televizní reklama, online reklama na počítačové komunikační síti, poradenství v oblasti komunikace (reklama), reklamní agentury, pronájem reklamního času v komunikačních médiích, rozšiřování reklamních sdělení, rozšiřování reklamních materiálů zákazníkům (letáky, prospekty, tiskoviny, vzorky), vydávání reklamních

textů, zpracování textů, psaní reklamních textů, navrhování reklamních materiálů, podpora prodeje (pro třetí osoby), prezentace výrobků v komunikačních médiích pro maloobchod, vztahy s veřejností (public relations), marketing, průzkum trhu, konkurenční zpravodajské služby, obchodní zpravodajské služby, předplatné telekomunikačních služeb (pro třetí osoby), obchodní management, obchodní administrativa, odborné obchodní nebo podnikatelské poradenství, poskytování obchodních nebo podnikatelských informací, organizování obchodních nebo reklamních akcí, obchodní zprostředkovatelské služby, online maloobchodní služby se stahovatelnými multimediálními soubory; (38) telekomunikační služby, informace v oblasti telekomunikací, televizní vysílání, poradenství v oblasti televizního vysílání, přenos televizních programů, bezdrátové vysílání, kontinuální přenos dat (streaming), přenos videonahrávek na objednávku, přenos digitálních souborů, služby vstupu do telekomunikačních sítí (směrování a připojování), pronájem telekomunikačních přístrojů, poskytování přístupu do databází, zpravodajské kanceláře, poskytování prostoru pro diskusi na internetu, šíření televizních programů; (41) zábava, televizní zábava, poradenství v oblasti televizní zábavy, informace o možnostech zábavy, vzdělávání, tvorba televizních programů, editování televizních programů, pronájem televizních programů, poskytování nestahovatelných televizních programů prostřednictvím služeb pro přenos videí (na vyžádání), poskytování nestahovatelných filmů prostřednictvím služeb pro přenos videí (na vyžádání), online poskytování videozáznamů (bez možnosti kopírování), organizování kulturních, vzdělávacích, zábavních a sportovních akcí, organizování vědomostních nebo zábavních soutěží, organizování sportovních soutěží, organizování živých vystoupení, organizování a vedení vzdělávacích fór s osobní účastí, psaní textů, vydávání textů (kromě reklamních), online vydávání elektronických knih a časopisů, online poskytování elektronických publikací (bez možnosti kopírování), elektronická ediční činnost v malém (DTP služby), reportérské služby, tvorba videozáznamů na akcích; (45) právní poradenství v oblasti televizní zábavy, správa licencí (právní služby), udělování licencí k právům duševního vlastnictví, udělování licencí k televizním programům, správa autorských práv, poradenství v oblasti práv duševního vlastnictví.

(511) 9, 16, 35, 38, 41, 45

(540)



(111) **378263**

(220) 05.08.2019

(320) 05.08.2019

(442) 04.12.2019

(151) 11.03.2020

(730) **DIGI SLOVAKIA, s.r.o.**, Röntgenova 26, Bratislava, SK

(740) Hák, Janeček & Švestka, Patentová a známková kancelář, Mgr. Jaroslav Švestka, U průhonu 827/5, Praha 7, Holešovice, 17000

(210) O-557594

(591) Barevná

(510) (9) přístroje a zařízení pro záznam, přenos, reprodukci nebo zpracování zvuku, obrazu nebo dat, telekomunikační vysílače, vysílače elektronických signálů, audiovizuální přijímače, počítačový software (nahrané počítačové programy), počítačové softwarové aplikace (stahovatelné), nahrané nosiče záznamů a paměťová média, elektronické publikace (stahovatelné), stahovatelné obrazové soubory, stahovatelné multimediální soubory, stahovatelné datové soubory; (16) tiskoviny, periodika, příručky, prospekty, katalogy, brožury, seznamy, oběžníky, papírové nebo lepenkové poutače, reklamní tabule z papíru nebo lepenky, letáky, plakáty, papírenské zboží, psací potřeby; (35) reklama, televizní reklama, online reklama na počítačové komunikační síti, poradenství v oblasti komunikace (reklama), reklamní agentury, pronájem reklamního času v komunikačních médiích, rozšiřování reklamních sdělení, rozšiřování reklamních materiálů zákazníkům (letáky, prospekty, tiskoviny, vzorky), vydávání reklamních textů, zpracování textů, psaní reklamních textů, navrhování reklamních

materiálů, podpora prodeje (pro třetí osoby), prezentace výrobků v komunikačních médiích pro maloobchod, vztahy s veřejností (public relations), marketing, průzkum trhu, konkurenční zpravodajské služby, obchodní zpravodajské služby, předplatné telekomunikačních služeb (pro třetí osoby), obchodní management, obchodní administrativa, odborné obchodní nebo podnikatelské poradenství, poskytování obchodních nebo podnikatelských informací, organizování obchodních nebo reklamních akcí, obchodní zprostředkovatelské služby, online maloobchodní služby se stahovatelnými multimediálními soubory; (38) telekomunikační služby, informace v oblasti telekomunikací, televizní vysílání, poradenství v oblasti televizního vysílání, přenos televizních programů, bezdrátové vysílání, kontinuální přenos dat (streaming), přenos videonahrávek na objednávku, přenos digitálních souborů, služby vstupu do telekomunikačních sítí (směrování a připojování), pronájem telekomunikačních přístrojů, poskytování přístupu do databází, zpravodajské kanceláře, poskytování prostoru pro diskusi na internetu, šíření televizních programů; (41) zábava, televizní zábava, poradenství v oblasti televizní zábavy, informace o možnostech zábavy, vzdělávání, tvorba televizních programů, editování televizních programů, pronájem televizních programů, poskytování nestahovatelných televizních programů prostřednictvím služeb pro přenos videí (na vyžádání), poskytování nestahovatelných filmů prostřednictvím služeb pro přenos videí (na vyžádání), online poskytování videozáznamů (bez možnosti kopírování), organizování kulturních, vzdělávacích, zábavních a sportovních akcí, organizování vědomostních nebo zábavných soutěží, organizování sportovních soutěží, organizování živých vystoupení, organizování a vedení vzdělávacích fór s osobní účastí, psaní textů, vydávání textů (kromě reklamních), online vydávání elektronických knih a časopisů, online poskytování elektronických publikací (bez možnosti kopírování), elektronická ediční činnost v malém (DTP služby), reportéřské služby, tvorba videozáznamů na akcích; (45) právní poradenství v oblasti televizní zábavy, správa licencí (právní služby), udělování licencí k právům duševního vlastnictví, udělování licencí k televizním programům, správa autorských práv, poradenství v oblasti práv duševního vlastnictví.

(511) 9, 16, 35, 38, 41, 45
(540)



(111) **378264**
(220) 05.08.2019
(320) 05.08.2019
(442) 04.12.2019
(151) 11.03.2020
(730) **Austin Detonator s.r.o.**, Jasnice 712, Vsetín, 75501, CZ
(740) Halaxová & Halaxová TETRAPAT, Mgr. Eva Halaxová, Jinonická 804/80, Praha 5, Košíře, 15800
(210) O-557610
(510) (13) rozbušky, zápalné šňůry pro rozbušky, výbušniny a výbušná zařízení jiná než zbraně, bleskovice pro výbušniny, výbušné trhací nálože, detonační zařízení a jejich části; (42) výzkum a vývoj výbušnin, inženýrská, poradenská a expertní činnost související s hardwárem a softwárem a softwarovými systémy v oblasti výbušnin, poradenská a expertní činnost pro oblast výbušnin.
(511) 13, 42
(540)

Shock*Star PF

(111) **378265**
(220) 12.08.2019
(320) 12.08.2019
(442) 04.12.2019
(151) 11.03.2020
(730) **High 5 Design s.r.o.**, Pražská 810/16, Praha 10, Hostivař, 10200, CZ

(740) INPARTNERS GROUP, Mgr. Jan Brauner, Tuřanka 1519/115a, Brno, Slatina, 62700
(210) O-557741
(510) (20) kancelářské židle, kancelářská křesla, jídelní židle, barové židle, stoly, skříně, komody, police, pulty, kartotéky (nábytek), kancelářský nábytek, kuchyňský nábytek, dřevěný nábytek, koupelnový nábytek, nábytek do ložnice, postele, pohovky, stoly, stolky, knihovny, botníky, lavice, vitríny (nábytek), taburety (nábytek), sedací pytle, sedačky; (37) zprostředkování autorského dozoru při provádění staveb, konzultační a poradenská činnost v oblasti stavební, stavebnictví, stavitelství, zprostředkovatelské služby v investiční výstavbě, autorský dozor ve stavebnictví, koordinace projektových prací na místě, stavební činnost a veškeré služby s tím související spadající do této třídy, provádění stavebních prací, a to staveb občanských, průmyslových a inženýrských, provádění staveb na klíč, veškeré stavební práce v rámci této třídy, rekonstrukce, modernizace a opravy nemovitostí, bytového a nebytového fondu, odstraňování staveb, poradenská činnost ve stavebnictví, zprostředkovatelská a obstaravatelská činnost v oblasti stavebnictví, generální dodávky staveb na klíč, kompletní dodávky interiérů v rámci stavebních prací, dokončovací stavební práce; (42) navrhování nábytku, konzultace vztahující se k výběru volných potahů na nábytek (design interiérů), průmyslový design, projektování a navrhování nábytku a interiérů, investorsko-inženýrská činnost ve výstavbě, umělecký design, projektování, projektová a urbanistická činnost v investiční a občanské výstavbě, služby architektů v oblasti výstavnictví, exteriérů a interiérů, zvláště pak nábytku a bytových doplňků, projektování ve výstavbě, projekční, inženýrská, architektonická a designéřská činnost, design interiérů, design průmyslový, grafický design, konzultační a poradenská činnost v oblasti architektonické a projekční, návrhová činnost v oblasti interiérové tvorby, architektonické studie, inženýrské služby - odhady v oblasti technologií prováděné inženýry, rešerše (vyhledávání informací) v oblasti průmyslového a uměleckého designu, vypracování zpráv v oblasti inženýrských služeb, vývojová a poradenská činnost v architektonické oblasti, konstruktérské práce (kreslicí služby v oblasti architektonických modelů), výtvarné prostorové řešení staveb (služby inženýrské, architektonické a designéřské v oblasti architektonicko-výtvarných projektů), výtvarnické práce (výtvarné návrhy interiérů - designéřská činnost), architektonické úpravy staveb a jejich okolí (kromě zahradní a krajinářské architektury), vědecké a technologické služby a související výzkum a projektování, analytické a výzkumné služby v průmyslu, zprostředkování vypracování projektové dokumentace staveb, konzultační služby v oblasti interiérového designu, navrhování nábytku, design obchodních interiérů, příprava architektonických projektů, služby architektonického plánování, řízení architektonických projektů, pořizování dokumentace pro stavební povolení, dokumentace pro provádění staveb, dokumentace pro výběr dodavatelů ve stavebnictví, dokumentace skutečného provedení staveb, inženýring.

(511) 20, 37, 42
(540)

High 5 Design

(111) **378266**
(220) 19.08.2019
(320) 19.08.2019
(442) 04.12.2019
(151) 11.03.2020
(730) **PRIDE VTV s.r.o.**, Učňovská 378/4, Praha 9, 19000, CZ
(210) O-557887
(510) (32) pivo, sladové pivo, nealkoholické nápoje, zázvorové pivo, limonady, perlivé vody, kvas (nealkoholická nápoj), nealkoholické nápoje z ovocných šťáv; (35) aktualizace reklamních materiálů, cílené zasílání reklamních materiálů, fakturace, grafická úprava pro reklamní účely, marketing v rámci softwarového publikování, online reklama v počítačové síti, propagace, prezentace výrobků v komunikačních médiích pro účely maloobchodu, styk s veřejností, šíření reklamních materiálů, obchodní zprostředkovatelské služby, venkovní reklama, vydávání reklamních textů, maloobchod s nápoji a potravinami, zprostředkování prodeje nápojů a potravin.
(511) 32, 35

(540)



(111) **378267**

(220) 20.08.2019

(320) 20.08.2019

(442) 04.12.2019

(151) 11.03.2020

(730) **ALL NATURAL WAY s.r.o.**, tř. Tomáše Bati 1566, Otrokovice, 76502, CZ

(740) PROPATENT, JUDr. Sedláček Matěj, Pod Pekařkou 107/1, Praha 4, Podolí, 14700

(210) O-557919

(591) Barevná

(510) (5) potravinové doplňky, dietetické přípravky, potraviny a nápoje pro léčebné účely, antioxidanty; (29) mléčné výrobky a náhražky mléčných výrobků, náhražky mléka, nápoje na bázi náhražek mléka, náhražky másla, náhražky sýrařských výrobků, arašidové, ovesné, konopné, kokosové, ořechové, rýžové a sójové mléko, jogurty, náhražky margarínu, náhražky výrobků z vajec, zpracované ovoce, zelenina, houby, luštěniny, jedlé ořechy, směsi pochutin obsahující zpracované ovoce a zpracované ořechy, jádra ořechů, jedlá semena, tyčinky, mořské řasy, zpracované sójové boby, miso pasta, sójová omáčka, hummus, tahini pasta, pochutiny na bázi ovoce, zeleniny, luštěnin a ořechů, pomazánky na bázi ovoce, zeleniny, luštěnin a ořechů, potravinové tyčinky na bázi ovoce a ořechů, maso a masné výrobky, upravený rostlinný protein pro použití jako náhražka masných výrobků, hotová jídla obsahující převážně masové náhražky, masové náhražky, sójové maso, tofu, tempeh, seitan, robí, klaso, masové náhražky z vaječných bílků, jedlé oleje a tuky, polévky a vývary, masové výtažky, ptačí vejce a vaječné výrobky, ryby, mořské plody a měkkýši, neživí; (30) pekárenské výrobky, cukrovinky, čokoláda a zákusky, pochutiny s obsahem cereálií, tyčinky na bázi obilnin, cereální tyčinky a energetické tyčinky, krekrý, ořechy v čokoládě, müsli tyčinky, cukr, přírodní sladidla, sladké polevy a náplně, výrobky z včelích produktů, káva, čaj, kakao a jejich náhražky, zmrzlina, mražené jogurty a sorbety, ovocné zmrzlina, zmrzlina neobsahující mléko, zmrzlinová náhražka, soli, chuťové přísady a dochucovadla, koření, sójová omáčka, zpracované obilí, škrob a produkty z nich vyrobené, pečící přípravky a droždí, cereálie, bulgur, obilniny, zpracovaná pohanka, ovesné vločky, snídaněové cereálie, ovesné a kukuřičné kaše, potravinové tyčinky na bázi obilnin.

(511) 5, 29, 30

(540)



(111) **378268**

(220) 22.08.2019

(320) 22.08.2019

(442) 04.12.2019

(151) 11.03.2020

(730) **Bejdák Jan Bc., Dis.**, Malá Bělá 76, Bakov nad Jizerou, 29401, CZ

(210) O-557959

(510) (25) oděvy, oděvy tělocvičné, oděvy sportovní, pokrývky hlavy, šátky, čepice, oděvy pohlcující pot, spodní prádlo, potítka, ponožky, kompresní oblečení, trika, bundy sportovní, kraťasy, kalhoty, mikiny; (28) stroje a přístroje pro sporty a hry, náčiní a nářadí pro různá tělesná cvičení, boxovací totemy a pytle, boxovací rukavice a bandáže, gymnastické nářadí a náčiní, lana, posilovači stroje a fitness trenažéry, medicínabaly, sítě pro sport, činky, fitness konstrukce a fitness překážky pro vnitřní a venkovní použití, streetworkoutové parky, fitness kontejnery; (41) provozování sportovních zařízení, fitness, spa a wellness center, organizování sportovních soutěží a akcí, organizování a vedení seminářů, sportovní skupinové aktivity, výchova a vzdělání v oblasti zdravého životního stylu, tělesná výchova, poskytování informací v oblasti sportu, fitness a cvičení prostřednictvím on-line webových stránek, on-line publikace časopisů v oblasti fitness, cvičení, výživy a sportu; (44) poskytování informací v oblasti výživy prostřednictvím on-line webových stránek.

(511) 25, 28, 41, 44

(540) **MILFIT GYM FITNESS CONTAINER**

(111) **378269**

(220) 22.08.2019

(320) 22.08.2019

(442) 04.12.2019

(151) 11.03.2020

(730) **Bejdák Jan Bc., Dis.**, Malá Bělá 76, Bakov nad Jizerou, 29401, CZ

(210) O-557960

(510) (25) oděvy, oděvy tělocvičné, oděvy sportovní, pokrývky hlavy, šátky, čepice, oděvy pohlcující pot, spodní prádlo, potítka, ponožky, kompresní oblečení, trika, bundy sportovní, kraťasy, kalhoty, mikiny; (28) stroje a přístroje pro sporty a hry, náčiní a nářadí pro různá tělesná cvičení, boxovací totemy a pytle, boxovací rukavice a bandáže, gymnastické nářadí a náčiní, lana, posilovači stroje a fitness trenažéry, medicínabaly, sítě pro sport, činky, fitness konstrukce a fitness překážky pro vnitřní a venkovní použití, streetworkoutové parky, fitness kontejnery; (41) provozování sportovních zařízení, fitness, spa a wellness center, organizování sportovních soutěží a akcí, organizování a vedení seminářů, sportovní skupinové aktivity, výchova a vzdělání v oblasti zdravého životního stylu, tělesná výchova, poskytování informací v oblasti sportu, fitness a cvičení prostřednictvím on-line webových stránek, on-line publikace časopisů v oblasti fitness, cvičení, výživy a sportu; (44) poskytování informací v oblasti výživy prostřednictvím on-line webových stránek.

(511) 25, 28, 41, 44

(540)



(111) **378270**

(220) 22.08.2019

(320) 22.08.2019

(442) 04.12.2019

(151) 11.03.2020

(730) **Kotlán Igor prof. JUDr. Ing., Ph.D.**, 17. listopadu 1110/34, Havířov, Podlesí, 73601, CZ

(210) O-557961

(510) (35) obchodní poradenské služby nebo podnikatelské řízení, informace obchodní nebo podnikatelské; (38) služby dálkových konferencí; (41) organizování a vedení konferencí, kongresů, seminářů a sympozií, pořádání

a řízení školení, korespondenční kurzy, vydavatelská činnost v daňové oblasti.
(511) 35, 38, 41
(540)



**Ekonomické
a sociální výzvy
evropské ekonomiky**

(111) **378271**
(220) 23.08.2019
(320) 23.08.2019
(442) 04.12.2019
(151) 11.03.2020
(730) **Štorek Ivo**, Pod Černým vrchem 5747, Chomutov, 43001, CZ
(740) Mgr. Šárka Zelenková, Poupětova 34/16, Praha 7, Holešovice, 17000
(210) O-558013
(510) (32) piva, nealkoholická piva, energetické nápoje, izotonické nápoje, nápoje pro sportovce obohacené proteiny.

(511) 32
(540) **NIMROD**

(111) **378272**
(220) 23.08.2019
(320) 23.08.2019
(442) 04.12.2019
(151) 11.03.2020
(730) **Štorek Ivo**, Pod Černým vrchem 5747, Chomutov, 43001, CZ
(740) Mgr. Šárka Zelenková, Poupětova 34/16, Praha 7, Holešovice, 17000
(210) O-558014
(510) (32) piva, nealkoholická piva, energetické nápoje, izotonické nápoje, nápoje pro sportovce obohacené o proteiny.

(511) 32
(540) **BUKANÝR**

(111) **378273**
(220) 25.08.2019
(320) 25.08.2019
(442) 04.12.2019
(151) 11.03.2020
(730) **ZLAŤÁKY Česká republika s. r. o.**, Michalská 432/12, Praha 1, Staré Město, 11000, CZ
(740) Mgr. Martina Zdvihalová, Ph.D. - patentová a právní kancelář, Mgr. Martina Zdvihalová Ph.D., K Pazderně 2031, Benešov, 25601
(210) O-558016

(510) (7) prodejní automaty, prodejní automaty na mince či slitky z drahých a investičních kovů; (9) zařízení na zpracování dat, přístroje na počítání peněz, software, aplikační software, aplikace pro mobilní zařízení, kódované věrnostní karty, elektronické etikety; (14) investiční zlato, investiční stříbro, investiční platina, investiční palladium, mince, mince ze zlata, stříbra, platiny a palladia, mince z drahých kovů, mince ze slitin drahých kovů, investiční zlaté, stříbrné a platinové slitky a cihly, investiční slitky a cihly z palladia, medaile z drahých kovů, medaile ze zlata, stříbra, platiny a palladia, zlaté plátky a dráty, stříbrné plátky a dráty, šperky, klenoty, hodinky; (16) bankovky, ceniny v rámci této třídy, zejména poštovní známky, kolký a jiné ceninové tiskoviny s ochranou, cenné papíry, a to akcie, dluhopisy, šeky, směnky, ceninový papír, karton a kartonážní výrobky, papírové a kartonové krabičky a obaly na mince, medaile a slitky z drahých a investičních kovů, papírové a kartonové krabičky a obaly na sbírky a numismatické sbírky, etikety z papíru a lepenky, obalové a lepicí pásy a fólie, samolepicí pásy, fólie a papíry v rámci této třídy, obaly a fólie z polyethylenu, polypropylenu a dalších plastických hmot pro balení a

obalení mincí, slitků a medailí, letáky, brožury, firemní papíry a tiskopisy, vizitky, výroční zprávy, novoročenky, tiskoviny, věrnostní karty z papíru; (20) nekovové krabičky a obaly na mince, medaile a slitky z drahých a investičních kovů, nekovové krabičky a obaly na sbírky a numismatické sbírky, plastové a dřevěné krabičky a obaly na mince, medaile a slitky z drahých a investičních kovů, plastové a dřevěné krabičky a obaly na sbírky a numismatické sbírky; (35) nákup a prodej výrobků uvedených výše ve třídách 7, 9, 14, 16, 20, 35 a 36 tohoto seznamu, internetový nákup a prodej výrobků uvedených výše ve třídách 7, 9, 14, 16, 20, 35 a 36 tohoto seznamu, nabízení výrobků uvedených výše ve třídách 7, 9, 14, 16, 20, 35 a 36 tohoto seznamu na Internetu, reklamní, inzertní a propagační činnost, reklama on-line v počítačové síti, marketing, produktový marketing, inzerce poštou, rozšiřování reklamních materiálů zákazníkům (letáky, prospekty, tisky, vzorky), rozšiřování inzertních materiálů, vydávání, zveřejňování, oznámení, vyhlášení, publikování reklamních textů, služby předvádění výrobků a vystavování zboží, předvádění zboží pro reklamní účely, organizování akcí pro komerční a reklamní účely, organizování výstav a veletrhů pro komerční a reklamní účely, služby v oblasti srovnávání cen, reklama na zboží jiných prodejců umožňující zákazníkům si zboží těchto prodejců pohodlně prohlédnout a porovnat, přeskupování výrobků uvedených výše ve třídách 7, 9, 14, 16, 20, 35 a 36 tohoto seznamu pro třetí osoby za účelem umožnit spotřebiteli, aby si tyto výrobky mohl pohodlně prohlížet a nakupovat, organizování, provozování, poskytování, správa a kontrola věrnostních, pobídkových, bonusových a marketingových programů, výkup investičních kovů, výkup mincí a slitků z drahých a investičních kovů, výkup medailí z drahých kovů, obchodní zprostředkovatelské služby, informační, konzultační a poradenské služby v rámci výše uvedených služeb ve třídě 35 tohoto seznamu; (36) úschova cenností, úschova drahých kovů a investičních kovů, úschova mincí a slitků z drahých a investičních kovů, úschova medailí z drahých kovů, elektronický převod kapitálu, finanční analýzy, finanční analýzy v oblasti drahých a investičních kovů, poskytování informací, konzultací a poradenství v oboru investičního bankovníctví, finanční informace v oblasti drahých a investičních kovů, mincí a slitků z drahých a investičních kovů, medailí z drahých kovů a numismatických sbírek, finanční poradenství, finanční poradenství v oblasti drahých a investičních kovů, mincí a slitků z drahých a investičních kovů, medailí z drahých kovů a numismatických sbírek, investování kapitálu, investování v oblasti drahých a investičních kovů, mincí a slitků z drahých a investičních kovů, medailí z drahých kovů a numismatických sbírek, finanční informační, konzultační a poradenské služby, financování koupě na splátky, leasing, finanční odhady a oceňování, finanční odhady a oceňování drahých a investičních kovů, mincí a slitků z drahých a investičních kovů, finanční odhady a oceňování medailí z drahých kovů, finanční odhady a oceňování numismatických sbírek, oceňování šperků a starožitností, směnárenské služby, pořádání aukcí mincí z drahých kovů a historických mincí, pořádání aukcí medailí z drahých kovů a historických medailí, spoření do drahých kovů, finanční zprostředkovatelské služby, finanční zprostředkovatelské služby v oblasti drahých a investičních kovů, mincí a slitků z drahých a investičních kovů, medailí z drahých kovů a numismatických sbírek; (39) dodání výrobků uvedených výše ve třídách 7, 9, 14, 16, 20, 35 a 36 tohoto seznamu.

(511) 7, 9, 14, 16, 20, 35, 36, 39
(540)

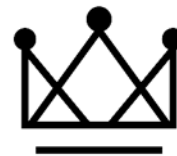

ZLAŤÁKY

(111) **378274**
(220) 26.08.2019
(320) 26.08.2019
(442) 04.12.2019
(151) 11.03.2020

- (730) **Kopecký Michal**, U stadionu 926, Mladá Boleslav, Mladá Boleslav II, 29301, CZ
 (740) Ing. Jarmila Javoříková, Slunečná 4566, Zlín, 76005
 (210) O-558030
 (510) (35) reklama, marketing, obchodní poradenství, poradenství v oblasti řízení a organizace podniku, administrativa, správa obchodních dat, automatizované zpracování dat, maloobchodní, velkoobchodní a elektronický prodej tiskovin, fotografií, oděvů, hraček a modelů vozidel, pronájem prodejních Stánků, předvádění zboží, pořádání výstav pro obchodní či reklamní účely; (39) dopravní činnosti, služby řidičů, pronájem motorových vozidel, zprostředkování dopravy, informace o dopravě, provoz parkovacích ploch, skladování; (41) sportovní činnosti, zábavní činnosti, vzdělávací činnosti, kulturní a společenské činnosti, organizování a pořádání sportovních soutěží, organizování a pořádání automobilových soutěží a závodů, organizování a pořádání závodů historických vozidel, sportovní kluby, provoz sportovních zařízení, poradenství v oblasti sportu, poskytování informací v oblasti sportu, zprostředkování v oblasti sportu, fotografování, filmová produkce, audiovizuální produkce, vydavatelská činnost, elektronické publikování.

(511) 35, 39, 41

(540) **Oldtimer Bohemia Rally**

- (111) **378275**
 (220) 26.08.2019
 (320) 26.08.2019
 (442) 04.12.2019
 (151) 11.03.2020
 (730) **Glencore Agriculture Czech s.r.o.**, Žukovova 1658/27a, Ústí nad Labem, Střekov, 40003, CZ
 (740) HAVEL & PARTNERS s.r.o., Mgr. Ivan Rámeš, advokát, Na Florenci 2116/15, Praha 1, Nové Město, 11000
 (210) O-558034
 (510) (29) jedlý řepkový olej, slunečnicový olej (jedlý -), olivový olej, jedlé oleje a tuky, tuky na vaření, míchané rostlinné oleje pro kulinářské účely, oleje do potravin, oleje na vaření, olejové směsi (pro potravinářské účely), potravinářské oleje, rostlinné tuky na vaření, rostlinné tuky do potravin; (31) zemědělské, zahradnické a lesnické výrobky, živé rostliny a zvířata, semena, krmné směsi, čerstvé brambory, čerstvá cibule, čerstvé citrusové ovoce, cukrová třtina, čerstvé ovoce a zelenina, čočka čerstvá, potrava pro dobytek, fazole čerstvé, hrách krmný i jedlý, chmel, ječmen, kukuřice, rybí moučka pro zvířecí potřebu, obilná zrna v nezpracovaném stavu, okurky, ořechy, oves, píce a pinciny, pšenice, řepa jedlá, řepkové a slunečnicové šroty a semena, sadba, sazenice, seno, šrot pro zvířata, siláž, krmivo pro zvířata, žito, potravinářské i krmné obiloviny, sušené cukrovarské řízky; (35) služby poradenství v obchodní činnosti, podnikatelské nebo obchodní informace, propagační a marketingová činnost, on-line inzertní činnost, komerční využití Internetu v oblastech komerčních internetových médií a vyhledávacích služeb, průzkum trhu, public relations, administrativní práce, dovozní a vývozní kancelář, direct mailové služby, reklamní, inzertní a propagační činnost, pořádání výstav, veletrhů a propagačních akcí pro obchodní a reklamní účely, rozšiřování reklamních nebo inzertních materiálů, služby obstaravatelské a zprostředkovatelské v oblasti chemického průmyslu a zemědělství, činnost účetních poradců, činnost ekonomických a organizačních poradců, obchodní služby v prodejnách i skladových provozech, obchodování se zemědělskými komoditami a potravinami především s jedlými oleji; (39) doprava, skladování, dodávání zboží, pronájem motorových vozidel, pronájem garáží, parkovišť a skladů, distribuce zboží, dodavatelské služby pro třetí osoby; (40) zpracování zemědělských výrobků a potravin; (41) organizování kulturních nebo vzdělávacích výstav a soutěží, vydávání textů s výjimkou reklamních nebo náborových, nakladatelská a vydavatelská činnost, vydávání knih, publikací, časopisů, audiovizuálních děl, datových souborů včetně jejich elektronické podoby, zvukových a zvukově obrazových záznamů, zábava, informace o výchově a vzdělávání, výroba audiovizuálních děl, organizování a vedení odborných kurzů, školení, seminářů, vzdělávací informace, tvorba elektronických časopisů, periodik, knih, tvorba rozhlasových a televizních pořadů, kluby zdraví, organizování sportovních soutěží, organizování plesů, koncertů a představení; (44) zemědělské, zahradnické a lesnické služby, hnojení, ničení plevele, ničení škůdců v zemědělství, letecké a povrchové rozmetávání hnojiv a jiných zemědělských chemických látek, služby veterinářské, chov zvířat, péče o zvířata, pronájem zemědělských strojů a zařízení, rostlinné školky, údržba trávníků, provoz agrolaboratoří, zemědělská výroba, semenářství, šlechtění nových odrůd, úpravy osiv, poradenství v oboru semenářství a šlechtění.

(511) 29, 31, 35, 39, 40, 41, 44

(540) **Glencore Agriculture Czech**

- (111) **378276**
 (220) 26.08.2019
 (320) 26.08.2019
 (442) 04.12.2019
 (151) 11.03.2020
 (730) **TOKOZ a.s.**, Santiniho 20/26, Žďár nad Sázavou, Žďár nad Sázavou 2, 59101, CZ
 (740) Ing. Dobroslav Musil, patentová kancelář, Ing. Dobroslav Musil, Zábrdovická 801/11, Brno, Zábrdovice, 61500
 (210) O-558037
 (510) (9) mechatronická cylindrická vložka, elektrické, elektromechanické a mechatronické zámky a zámečnické zboží, včetně mechatronických válcových vložek zámku, bezdrátové zámky, chytré dveřní zámky, kódové zámky, elektrické zadlabávací zámky a elektrické dveřní kování, dveřní magnety, elektronické klíče, kódované karty, také včetně elektronických nebo magnetických karet kontroly přístupu a plastických čipových karet, a čteček elektronických klíčů, také včetně čteček elektronických, mechatronických nebo magnetických karet kontroly přístupu a plastických čipových karet, jednotky na programování zámků, cylindrických zámků, klíčů, klíčových karet, čteček klíčových karet, elektrický, elektromechanický a mechatronický hardware pro dveře a okna, elektronická a magnetická čidla, CCTV systémy a zařízení, elektrické, elektronické, mechatronické elektromechanické ovládací přístroje a systémy, bezpečnostní a signalizační přístroje a systémy, přístroje a systémy k zajištění identifikace autentizace dat šifrování pro komunikaci v blízkém poli (NFC), digitálních klíčů a údajů o identitě, elektronická zařízení pro monitorování přístupů, elektronická zařízení pro rozpoznání identity, elektronická zařízení pro komunikaci s centrálním řízením zabezpečovacího systému, elektromechanické systémy pro kontrolu spotřeby jednotlivých položek minibarů, přístroje a nástroje pro záznam, monitorování, signalizaci a kontrolu, včetně ověřování a kontroly pohybu osob v budovách, vstupujících do budov nebo vycházejících z budov a procházejících dveřmi a branami nebo pro použití se zámky, magnetické a elektronické identifikační karty, magnetické nosiče dat a počítačový software.

(511) 9

(540) **TOKOZ**

- (111) **378277**
 (220) 26.08.2019
 (320) 26.08.2019
 (442) 04.12.2019
 (151) 11.03.2020
 (730) **Nobel Quest International Limited**, P.O. BOX 3152, Road Town, Tortola, VG
 (740) Zeiner & Zeiner v.o.s., Mgr. Alexandr Vališ, advokát, Maiselova 38/15, Praha 1, Josefov, 11000
 (210) O-558039
 (510) (9) baterie pro elektronické cigarety, baterie pro elektronická zařízení, která se používají pro ohřívání tabáku, nabíječky pro elektronická zařízení, která se používají pro ohřívání tabáku, USB nabíječky pro elektronická zařízení, která se používají pro ohřívání tabáku, nabíječky do aut pro elektronické cigarety, nabíječky do aut pro zařízení, která se používají pro ohřívání tabáku, nabíječky baterií pro elektronické cigarety; (34) tabák, kuřácké potřeby, zápalky, cigarety, pouzdra na cigarety, cigaretové filtry, držáky cigaret, cigaretový papír, cigaretové špičky, náustky pro držáky cigaret, tabákové dýmky, cigarillos, doutníky, popelníky pro kuřáky, zapalovače pro kuřáky.

(511) 9, 34

(540)

HUNN

(111) **378278**

(220) 27.08.2019

(320) 27.08.2019

(442) 04.12.2019

(151) 11.03.2020

(730) **Konektor, a.s.**, Karlovo náměstí 288/17, Praha 2, Nové Město, 12000, CZ

(210) O-558092

(510) (35) administrativní služby, aktualizace reklamních materiálů, cílené zaslání reklamních materiálů, cílený marketing, grafická úprava pro reklamní účely, indexace webových stránek pro obchodní nebo reklamní účely, marketing, návrhy reklamních materiálů, obchodní průzkum, obchodní správa licencí k výrobkům a službám jiných osob, obchodní zprostředkovatelské služby, online reklama v počítačové komunikační síti, optimalizace návštěvnosti webových stránek, optimalizace vyhledávačů pro účely podpory prodeje, optimalizace vyhledávačů pro reklamní účely, podpora prodeje jiných osob, pomoc při řízení obchodní činnosti, pomoc při řízení obchodních či průmyslových podniků, poradenské služby pro obchodní vedení, poradenství týkající se komunikačních strategií v oblasti vztahů s veřejností a v oblasti reklamy, poradenství v oblasti řízení a organizace podniku, poradenství v oblasti řízení lidských zdrojů, pořádání výstav a veletrhů pro obchodní či reklamní účely, poskytování obchodních informací prostřednictvím webových stránek, poskytování obchodního prostoru on-line pro nakupující a prodávající výrobků a služeb, PPC reklama, prezentace výrobků v komunikačních médiích pro účely maloobchodu, profesionální obchodní poradenství, pronájem billboardů (reklamních tabulí), pronájem prodejních stánků, pronájem reklamního času v komunikačních médiích, pronájem reklamního materiálu, pronájem reklamních ploch, propagace, průzkum trhu, průzkum veřejného mínění, předvádění zboží, psaní reklamních textů, psaní scénářů pro reklamní účely, reklama, rozhlasová reklama, televizní reklama, zásilková reklama, venkovní reklama, řízení obchodní činnosti výkonných umělců, sestavování katalogů informací pro obchodní či reklamní účely, sjednávání a uzavírání obchodních transakcí pro třetí strany, služby v oblasti firemní komunikace, obchodní lobbistické služby, vztahy s médii, správa zákaznických věrnostních programů, styk s veřejností, šíření reklamních materiálů, šíření vzorků, telemarketing, vydávání reklamních textů, vyhledávání sponzorů, vyhledávání údajů v počítačových souborech pro jiné osoby, vylepování plakátů, výroba reklamních filmů, výroba teleshoppingových programů, výstřížková služba, zpracování textu, zprostředkování obchodních informací, zprostředkování obchodů v oblasti propojení možných soukromých investorů s podnikateli, kteří potřebují financování, zprostředkování propagace, zprostředkování reklamy; (41) střih videa, akademie (vzdělávání), dabing, dálkové vzdělávání, elektronické publikování (DTP), filmová distribuce, filmové projekce, fotografování, fotografování na mikrofilm, hudební produkce, produkce hudebních videí, informace o zábavě, koučink (školení), obrazové zpravodajství, online vydávání elektronických knih a časopisů, plánování večírků (zábava), pořádání a vedení konferencí, kongresů, seminářů, symposií, a workshopů (školení), pořádání loterií, pořádání vzdělávacích, zábavních nebo sportovních soutěží, poskytování elektronických publikací online bez možnosti stažení, poskytování filmů bez možnosti stažení prostřednictvím přenosu videa na objednávku, poskytování her online z počítačové sítě, pronájem audio zařízení, pronájem dekorací (na představení), pronájem kinematografických přístrojů, pronájem osvětlovacích zařízení pro divadelní scény či televizní studia, pronájem rozhlasových a televizních přijímačů, videokamer a videorekordérů, pronájem sportovišť, provozování sportovních zařízení, překladatelské služby, psaní a skládání písní, psaní textů, rozhlasová zábava, skládání hudby, služby nahrávacího studia, služby osvětlovače pro akce, služby editování videa pro akce, služby zvukových techniků na akce, televizní zábava, vydávání knih, výroba rozhlasových a

televizních programů; (42) grafické návrhy propagačních materiálů, navrhování interiérů, navrhování obalů, navrhování vizitek, poradenství v oblasti navrhování webových stránek, poradenství v oblasti počítačového softwaru, pronájem počítačového softwaru, provádění průzkumů (nikoli obchodních), průmyslový design, serverhosting, software jako služba (SaaS), tvorba a údržba počítačového softwaru, vytváření a navrhování webových katalogů informací pro jiné osoby (služby v oblasti informačních technologií), vytváření a údržba webových stránek pro jiné osoby, vývoj softwaru v rámci vydávání softwaru, výzkum a vývoj nových výrobků pro jiné osoby; (45) poskytování licencí k duševnímu vlastnictví, poskytování licencí k počítačovému softwaru (právní služby), psaní osobních dopisů, služby sociálních sítí online, domovnícké služby (conciierge Services).

(511) 35, 41, 42, 45

(540)

KONEKTOR

(111) **378279**

(220) 30.08.2019

(320) 30.08.2019

(442) 04.12.2019

(151) 11.03.2020

(730) **PIVOVAR ROHOZEC, a.s.**, Malý Rohozec 29, Turnov, 51101, CZ

(740) STRNAD Patentová a známková kancelář, Ing. Václav Strnad, Rychtářská 375/31, Liberec 14, Ruprechtice, 46014

(210) O-558157

(510) (16) tištěné propagační a informační materiály z papíru, tiskoviny, zejména publikace, periodika, knihy, letáky, plakáty, reklamní tabule z papíru nebo lepenky, reklamní katalogy, pozvánky, jídelní lístky, vývěsky, účtenky, klubové nebo prezentační karty, papírové visačky, papírové etikety, papírové vlajky, pohlednice, fotografie, přání, obálky, kalendáře, inzertní noviny, obalové materiály z papíru a plastických hmot, tašky na balení z papíru a plastických hmot, etikety, samolepky, obtisky, ubrusy a ubrusky papírové, papír, výrobky z papíru a to ozdobné nebo umělecké předměty z papíru, podložky papírové pod láhev a pod pivní sklenice, tužky všeho druhu; (21) sklenice, pohárky, poháry, číše, džbány, džbánky, láhve, püllitry, korbele, nápojové sklo, skleněné a keramické nádoby a nádobí, porcelán, tácky papírové, z umělých hmot a z keramiky, papírové kelímky, plastové kelímky, papírové láhve; (32) piva všeho druhu, sladina, sladové nápoje, nápoje kvašené nealkoholické, chmelové výtažky pro výrobu piva, přípravky k přípravě nápojů, nealkoholické nápoje, nealkoholické nápoje obohacené vitamíny nebo minerály, nealkoholické nápoje energetické, nealkoholické nápoje míchané, míchané nápoje na základě piva, nealkoholické aperitivy; (43) služby spojené s provozováním pohostinství, restaurace, samoobslužné restaurace, bary, kavárny, vinárny, cukrárny, rezervace restaurací, poskytování rychlého občerstvení, jídelny, hromadné stravování, bufety, kiosky, příprava jídel, příprava nápojů, ubytovací služby, rezervace přechodného ubytování, hotelové služby, rezervace hotelů, penziony, rezervace penzionů, stravování pro zvířata, poradenská, konzultační a informační činnost v oblasti stravování a ubytování.

(511) 16, 21, 32, 43

(540)

eRko

(111) **378280**

(220) 30.08.2019

(320) 30.08.2019

(442) 04.12.2019

(151) 11.03.2020

(730) **Nyklíček Rudolf**, Rašínova 444, Nové Město nad Metují, 54901, CZ

(210) O-558180

(510) (23) textilní příze, vlákna, příze k textilnímu využití, textilní vlákna, vlákna a nitě k textilnímu použití, tkaná vlákna; (24) voděodolné tkaniny, kašmírové tkaniny, vlněné tkaniny, látky, textilie, froté materiál, textilní metráž; (40) tkání, bělení, srovnání, barvení, úprava textilií, knihařství, konečná úprava textilu.

(511) 23, 24, 40

(540)



(111) **378281**

(220) 02.09.2019

(320) 02.09.2019

(442) 04.12.2019

(151) 11.03.2020

(730) **HEFAISTOS, spol. s r.o.**, U starého stadiónu 1551/1, Praha 5, Radotín, 15300, CZ

(740) Ing. Pavel Nádvořník s.r.o., Klínová 620/1, Ostrava, Hulváky, 70900

(210) O-558200

(510) (6) dekorativní kovové výrobky vyrobené z běžných kovů a jejich slitin, kovové růže, železné pláty, sochy z obecných kovů, umělecké předměty z obecných kovů; (35) pomoc při řízení obchodní činnosti, obchodní nebo podnikatelské informace, obchodní nebo podnikatelský průzkum, marketingové studie, obchodní nebo podnikatelské poradenství, organizování komerčních nebo reklamních výstav, předvádění zboží, reklama, propagace, prezentace výrobků v komunikačních médiích pro účely maloobchodu, inzerce, reklama on-line v počítačové síti, on-line inzerce, rozšiřování reklamních materiálů zákazníkům (letáky, prospekty, tisky, vzorky), zasílání reklamních materiálů zákazníkům, vydávání, zveřejňování, oznámení, vyhlášení, publikování reklamních textů, provozování e-shopu s výrobky výše uvedenými ve třídě 6, venkovní reklama, překlad informací do počítačové databáze, systemizace informací do počítačových databází, zajišťování prezentací na server v rámci této třídy, provádění obchodních operací, zprostředkovatelská činnost v oblasti obchodu s výše uvedenými výrobky ve tř. 6, zprostředkování obchodních služeb, prezentace uživatelů na stránkách world wide web v počítačové síti internet, správa dat, informační, poradenské a konzultační služby týkající se výše uvedeného; (40) kovářství, pokovování, umělecké kování, rytí, svařování, zpracování kovu, pájení, leštění broušením, chromování, galvanizace, broušení, barvení, pískování.

(511) 6, 35, 40

(540)

Radotínská růže

(111) **378282**

(220) 03.09.2019

(320) 03.09.2019

(442) 04.12.2019

(151) 11.03.2020

(730) **Jipka moje jazykovka, s.r.o.**, Národní 37/416, Praha 1, 11000, CZ

(210) O-558220

(591) Barevná

(510) (41) organizování výchovných, vzdělávacích a školících pobytů v tuzemsku i zahraničí, vydávání učebních pomůcek, organizování výchovných, vzdělávacích a školících kurzů, přednášek a seminářů, poskytování vzdělávacích kurzů, jazyková výuka, pořádání kulturních, zábavních a vzdělávacích akcí, překlady, tlumočení, publikace učebnic a knih, elektronické publikování, informace o výchově a vzdělávání, poskytování online elektronických publikací, redakční činnost, publikační činnost, nahrávání zvukových a zvukově obrazových záznamů, půjčování nahraných zvukových a zvukově obrazových záznamů tvorba, výroba audiovizuálních děl, tvorba vzdělávacích programů.

(511) 41

(540)

jipka
moje jazykovka

(111) **378283**

(220) 03.09.2019

(320) 03.09.2019

(442) 04.12.2019

(151) 11.03.2020

(730) **Jipka moje jazykovka, s.r.o.**, Národní 37/416, Praha 1, 11000, CZ

(210) O-558221

(591) Barevná

(510) (41) organizování výchovných, vzdělávacích a školících pobytů v tuzemsku i zahraničí, vydávání učebních pomůcek, organizování výchovných, vzdělávacích a školících kurzů, přednášek a seminářů, poskytování vzdělávacích kurzů, jazyková výuka, pořádání kulturních, zábavních a vzdělávacích akcí, překlady, tlumočení, publikace učebnic a knih, elektronické publikování, informace o výchově a vzdělávání, poskytování online elektronických publikací, redakční činnost, publikační činnost, nahrávání zvukových a zvukově obrazových záznamů, půjčování nahraných zvukových a zvukově obrazových záznamů tvorba, výroba audiovizuálních děl, tvorba vzdělávacích programů.

(511) 41

(540)

jipka moje jazykovka

(111) **378284**

(220) 01.07.2015

(320) 01.07.2015

(442) 04.12.2019

(151) 11.03.2020

(730) **Solera Holdings, Inc.**, 1301 Solana Blvd., Bldg. #2 Suite 2100, Westlake, 76262, TX, US

(740) Čermák a spol., JUDr. Andrea Kůs Považanová, Elišky Peškové 15/735, Praha 5, 15000

(210) O-558297

(510) (35) reklama, marketing, adresné reklamní zásilky (direct mailing) a propagační služby pro maloobchodní prodejce automobilů, jmenovitě poskytování reklamy, marketingu, adresných reklamních zásilek (direct mailing) a propagačních služeb během prodeje, po prodeji, při servisu, údržbě a odkupu automobilů, poskytování komerčních informací pro automechaniky; (36) finanční služby v sektoru automobilového průmyslu, jmenovitě finanční řízení elektronických platebních dat, služby plateb účtů, elektronické zpracování plateb z dat o platbách účtů a služby elektronické podpory plateb ve formě elektronického zpracování faktur.

(511) 35, 36

(540)

SOLERA

(111) **378285**

(220) 06.09.2019

(320) 06.09.2019

(442) 04.12.2019

(151) 11.03.2020

(730) **ProChem Solutions s.r.o.**, č. p. 632, Plumlov, 79803, CZ

(210) O-558321

(591) Barevná

(510) (1) chemické látky, chemické materiály a chemické přípravky a přírodní chemické prvky; (35) maloobchod a velkoobchod s výše uvedenými výrobky ve tř. 1 a dále s výrobky, a to s bazénovou chemií chlorovou a bezchlorovou (přípravky chlorové a bezchlorové), s čistícími prostředky pro bazény (stěny bazénů), s čistícími prostředky pro domácnost a s příslušenstvím k bazénům (testery chloru, pH, alkality, tvrdosti vody, kyslíkové testery, navijáky k bazénům, tyče, síťky, zimní plováky, žebříky, krycí plachty, vodní vysavače).

(511) 1, 35

(540)



(111) **378286**

(220) 10.09.2019

(320) 10.09.2019

(442) 04.12.2019

(151) 11.03.2020

(730) **3DIVISION s.r.o.**, Kežmarská 12, Košice, 040 11, SK

(740) PatentCentrum Sedláč & Partners s.r.o., Okružní 2824, České Budějovice, České Budějovice 3, 37001

(210) O-558410

(510) (9) přístroje pro záznam a reprodukci zvuku nebo obrazu, počítačová hra (program), nahraný obsah (počítačové programy, data a informace), interaktivní počítačový software a hardware pro počítačové, mobilní hry, hry na herních konzolích a hry pro virtuální realitu, software a hardware pro elektronické hry ke stažení pro použití u přenosných elektronických zařízení, zejména pro mobilní telefony, laptopy, příruční počítače a tablety; (25) oděvy, obuv a pokrývky hlavy; (28) hry, hračky, společenské hry a deskové hry; (35) reklamní, marketingové a propagační služby, tvorba reklamních předmětů a reklam, maloobchodní, velkoobchodní a internetový prodej (e-shop) vztahující se k počítačovému softwaru, mobilním aplikacím, počítačovým hrám, video hrám a audiovizuálním záznamům, on-line maloobchodní služby prostřednictvím komunikačních sítí s nosiči videozáznamů, počítačovým softwarem, obrazovými a audiovizuálními záznamy, jmenovitě ve spojení s hrami, hračkami a reklamními předměty; (41) poskytování online počítačových her, poskytování on-line počítačových her bez možnosti stažení přístupných přes globální počítačovou síť (internet), služby v oblasti zábavy a vzdělávání, organizování školení, výstav, soutěží a setkání v oblasti elektronických her, organizování, řízení a zařizování videoherních akcí, tvorba a šíření audiovizuálních děl, předvádění vizuálního umění, poskytování online zábavy typu on-line interaktivní hry, která je k dispozici prostřednictvím celosvětové počítačové sítě, zábavní a výukové služby ve formě elektronických, počítačových her a videoher poskytovaných prostřednictvím internetu, mobilních telekomunikačních přístrojů a dálkových komunikačních zařízení, vzdělávací a zábavní služby poskytované počítačovými sítěmi, mobilními telefony, kabelem a elektronickými prostředky, vydávání multimediálního zábavního softwaru pro počítačové hry a videohry, publikování zábavních a/nebo vzdělávacích příruček; (42) navrhování, vývoj, údržba a aktualizace počítačového softwaru a hardwaru pro počítačové hry, programování a implementace software, pronájem počítačového herního softwaru a hardwaru, grafický design a design softwaru, vývoj softwaru pro audio a video operátory, vývoj počítačových programů, návrhářské služby vztahující se k výrobě modelů pro herní a zábavní účely.

(511) 9, 25, 28, 35, 41, 42

(540)

SOVIET REPUBLIC

(111) **378287**

(220) 11.09.2019

(320) 11.09.2019

(442) 04.12.2019

(151) 11.03.2020

(730) **ROFOX spol. s r.o.**, Podhůrská 232, Hradec Králové, Svinary, 50003, CZ

(740) JUDr. Tomáš Lejček MBA, Slezská 169/10, Praha 2, 12000

(210) O-558429

(591) Barevná

(510) (35) reklamní, marketingové a propagační služby, pomoc v obchodní a podnikatelské činnosti, management a administrativní služby, obchodní analýzy, průzkum a informační služby, administrativní zpracování

objednávek, administrativa prodeje cenové nabídky na zboží a služby, elektronické zpracování objednávek, nákup zboží a služeb pro jiné podniky, poradenské a informační služby ohledně tarifů, poradenské služby v oblasti zprostředkování zboží a služeb, zprostředkování smluv týkajících se dodávek energie, zprostředkovatelské služby v oblasti reklamy, administrativní zpracování dat, kancelářské služby, obchodní konzultační a poradenské služby, asistence managementu, asistence při řízení společnosti, konzultační a poradenské služby a pomoc v oblasti reklamní, marketingové a propagační činnosti, daňové příznání (příprava a vyhotovení -), fakturace, odečítání plynometrů, elektroměrů či vodoměrů pro účely fakturace, služby týkající se fakturace v rámci obchodní činnosti, správa, fakturace a odsouhlasování účtů jménem třetích stran, odečítání dat z měřičů veřejných služeb pro účely fakturace, poskytování obchodních informací, poskytování reklamních informací, management obchodních projektů, obchodní management a podnikové poradenství, poradenství v oblasti obchodního managementu, obchodní propagace, reklama, sběr a systemizace dat z obchodní a podnikatelské činnosti, průzkum trhu, analýza nákladů a cen, poskytování obchodních informací pro firmy, služby v oblasti odhadu nákladů, komerční správa licencí na výrobky a služby třetích osob, administrativní služby pro podnikové kanceláře, služby managementu kanceláře (pro třetí osoby), marketing nemovitostí, reklamní služby v oblasti nemovitostí, sekretářské práce (služby); (36) daňové poradenství (nikoliv účetnictví), daňové služby (nikoliv účetnictví), daňové odhady a hodnocení, finanční poradenství, služby realitní kanceláře, služby ubytovací kanceláře (byty), služby realitní kanceláře pro prodej a pronájem budov, pronájem nemovitostí, správa nemovitostí, management nemovitostí, zajišťování pronájmu nemovitostí, sjednávání pronájmu nemovitostí, správa nemovitostí spojená s transakcemi nemovitostí, správa portfolií nemovitostí, pojištění nemovitostí (realit), investice do nemovitostí, oceňování nemovitostí (finanční), ubytovací agentury (nemovitosti), pronájem kanceláří (nemovitosti), správa investic do nemovitostí, management investic do nemovitostí, poradenství v oblasti nemovitostí, poradenství týkající se nemovitostí, zprostředkování v oblasti nemovitostí, asistence při koupi nemovitosti, poradenské a konzultační služby týkající se nemovitostí, služby v oblasti nemovitostí, výběr nájemného, služby realitních kanceláří v oblasti komerčních nemovitostí; (37) úklidové služby pro kanceláře, údržba nemovitostí, úklid nemovitostí, renovace nemovitostí, stavba komerčních nemovitostí, stavba obytných nemovitostí, poradenství pro renovaci nemovitostí, stavba nemovitostí, opravy budov, staveb, stavebnictví, údržba a opravy částí budov, údržba a opravy vybavení budov, opravy a údržba kancelářských budov, údržba a opravy budov poskytované údržbářem, údržba a opravy příslušenství budov, aplikace nátěrů na opravy povrchu budov, demolice staveb, instalace, montáž, údržba a opravy topných, ventilačních a klimatizačních zařízení, instalace, montáž, údržba a opravy výtahů a zdvižů, instalatérské služby, údržba a opravy v této oblasti, instalace a montáž alarmů, poplašných zařízení, zámků a zabezpečovacích zařízení, jejich údržba a opravy, instalace, montáž, údržba a opravy počítačového hardware a telekomunikačních přístrojů, údržba a opravy nábytku, aplikace nátěrů na opravy stěn, elektroinstalaci služby, čištění povrchů stěn, instalace dveří a oken, instalace sádrokartonových desek, instalace, údržba a opravy kancelářských strojů a zařízení, instalace vybavení budov, natírání a lakování, opravné stavební práce, stavební dohled a dozor, dozor (řízení) nad stavebními pracemi.

(511) 35, 36, 37

(540)



(111) **378288**

(220) 11.09.2019

(320) 11.03.2019

(442) 04.12.2019

(151) 11.03.2020

(730) **Canopy Growth Corporation**, 1 Hershey Drive, Smiths Falls, Ontario, K7A 0A8, CA

(740) PATENTSERVIS Praha a.s., Na Podkovce 281/10, Praha 4, Podolí, 14700
(210) O-558439

(591) Barevná

(510) (5) bylinné a dietní potravinové doplňky pro domácí zvířata/mazlíčky, bylinné a dietní potravinové doplňky pro domácí zvířata/mazlíčky obsahující konopí a deriváty konopí, bylinné a dietní potravinové doplňky pro domácí zvířata obsahující marihuanu a deriváty marihuany, bylinné a dietní potravinové doplňky obsahující technické konopí (hemp) a jeho deriváty, krmivo pro domácí zvířata/mazlíčky přizpůsobené pro veterinární použití, veterinární doplňky stravy pro zdravou výživu obsahující lékařské konopí a marihuanu pro veterinární použití, lékařské konopné oleje pro veterinární použití, deriváty lékařského konopí pro veterinární použití, a to terpeny, terpenoidy, kanabidiol a kanabinoidy v následujících provedeních: koncentráty, hašiš (hashes), pryskyřice, drť/tříšť, výtažky z technického konopí, kapsle/tobolky, oleje a ústní spreje, technické konopí (hemp) pro veterinární použití, kanabidiol a kanabinoidy získané z technického konopí (hemp), veterinární přípravky pro domácí zvířata/mazlíčky, a to zubní pasty, ústní vody a ústní sprejové přípravky pro domácí zvířata/mazlíčky, mýdla, šampony, kondicionéry, hydratační přípravky/zvlhčovače, ubrousky, deodoranty, spreje, balzámy na tlapy, repelenty na odpuzování hmyzu, čisticí přípravky a pleťové krémy, vše pro veterinární použití; (31) krmivo a nápoje pro domácí zvířata/mazlíčky, jedlé pochoutky pro domácí zvířata/mazlíčky, suchary pro domácí zvířata/mazlíčky, jedlé pochoutky pro domácí zvířata/mazlíčky obsahující konopné deriváty, suchary pro domácí zvířata/mazlíčky obsahující konopné deriváty, krmivo a nápoje pro domácí zvířata/mazlíčky obsahující konopí a deriváty konopí, krmivo a nápoje pro domácí zvířata/mazlíčky obsahující marihuanu a deriváty marihuany, krmivo a nápoje pro domácí zvířata/mazlíčky obsahující technické konopí a deriváty technického konopí; (35) zajišťování obchodních předváděcích akcí a veletrhů, to vše v oblasti konopí, technického konopí a marihuany; (41) poskytování webové stránky ve veterinární oblasti a v oblasti lékařské marihuany, technického konopí a konopí pro výchovné a vzdělávací účely, poskytování vzdělávací webové stránky ve veterinární oblasti a v oblasti marihuany, technického konopí (hemp) a konopí, poskytování webové stránky představující hodnocení, recenze a doporučení týkající se marihuany, technického konopí (hemp) a konopí, produktů veterinární a lékařské marihuany a konopí, indikací a účinků jednotlivých kmenů konopí, výhod veterinární a lékařské marihuany, technického konopí (hemp) a konopí, výzkumu týkajícího se konopí, technického konopí (hemp) a marihuany, a to pro výchovné a vzdělávací účely, vzdělávací a zábavní služby, a to zajišťování a poskytování audio, vizuálních a tištěných materiálů, seminářů, workshopů, kurzů a školení, to vše v oblasti konopí, technického konopí (hemp) a marihuany, vzdělávací a školicí služby vztahující se ke konopí ve veterinární oblasti a v oblasti péče o zvířata, vzdělávací předváděcí akce v oblasti pěstování rostlin, workshopy a semináře v oblasti zahradnictví, zajišťování a poskytování zábavních zpráv a informací v oblasti nejnovějších událostí prostřednictvím webové stránky, lékařské a veterinární vzdělávání v oblasti derivátů lékařského a veterinárního konopí, marihuany technického konopí (hemp), farmaceutických a zdravotních doplňků, lékařské a veterinární vzdělávání v oblasti lékařského a veterinárního konopí, technického konopí (hemp) a marihuany, farmaceutických a zdravotních doplňků z derivátů lékařského a veterinárního konopí, technického konopí (hemp) a marihuany; (44) lékařské a veterinární poradenství v oblasti lékařského konopí, marihuany a technického konopí (hemp), derivátů lékařského konopí, marihuany a technického konopí (hemp), farmaceutických a zdravotních doplňků, poskytování informací v oblasti veterinárního a lékařského použití marihuany, konopí, technického konopí (hemp) a kanabinolu prostřednictvím webové stránky.

(511) 5, 31, 35, 41, 44

(540)

(111) **378289**

(220) 11.09.2019

(320) 11.03.2019

(442) 04.12.2019

(151) 11.03.2020

(730) **Canopy Growth Corporation**, 1 Hershey Drive, Smiths Falls, Ontario, K7A 0A8, CA

(740) PATENTSERVIS Praha a.s., Na Podkovce 281/10, Praha 4, Podolí, 14700

(210) O-558440

(591) Barevná

(510) (5) bylinné a dietní potravinové doplňky pro domácí zvířata/mazlíčky, bylinné a dietní potravinové doplňky pro domácí zvířata/mazlíčky obsahující konopí a deriváty konopí, bylinné a dietní potravinové doplňky pro domácí zvířata obsahující marihuanu a deriváty marihuany, bylinné a dietní potravinové doplňky obsahující technické konopí (hemp) a jeho deriváty, krmivo pro domácí zvířata/mazlíčky přizpůsobené pro veterinární použití, veterinární doplňky stravy pro zdravou výživu obsahující lékařské konopí a marihuanu pro veterinární použití, lékařské konopné oleje pro veterinární použití, deriváty lékařského konopí pro veterinární použití, a to terpeny, terpenoidy, kanabidiol a kanabinoidy v následujících provedeních: koncentráty, hašiš (hashes), pryskyřice, drť/tříšť, výtažky z technického konopí, kapsle/tobolky, oleje a ústní spreje, technické konopí (hemp) pro veterinární použití, kanabidiol a kanabinoidy získané z technického konopí (hemp), veterinární přípravky pro domácí zvířata/mazlíčky, a to zubní pasty, ústní vody a ústní sprejové přípravky pro domácí zvířata/mazlíčky, mýdla, šampony, kondicionéry, hydratační přípravky/zvlhčovače, ubrousky, deodoranty, spreje, balzámy na tlapy, repelenty na odpuzování hmyzu, čisticí přípravky a pleťové krémy, vše pro veterinární použití; (31) krmivo a nápoje pro domácí zvířata/mazlíčky, jedlé pochoutky pro domácí zvířata/mazlíčky, suchary pro domácí zvířata/mazlíčky, jedlé pochoutky pro domácí zvířata/mazlíčky obsahující konopné deriváty, suchary pro domácí zvířata/mazlíčky obsahující konopné deriváty, krmivo a nápoje pro domácí zvířata/mazlíčky obsahující konopí a deriváty konopí, krmivo a nápoje pro domácí zvířata/mazlíčky obsahující marihuanu a deriváty marihuany, krmivo a nápoje pro domácí zvířata/mazlíčky obsahující technické konopí a deriváty technického konopí; (35) zajišťování obchodních předváděcích akcí a veletrhů, to vše v oblasti konopí, technického konopí a marihuany; (41) poskytování webové stránky ve veterinární oblasti a v oblasti lékařské marihuany, technického konopí a konopí pro výchovné a vzdělávací účely, poskytování vzdělávací webové stránky ve veterinární oblasti a v oblasti marihuany, technického konopí (hemp) a konopí, poskytování webové stránky představující hodnocení, recenze a doporučení týkající se marihuany, technického konopí (hemp) a konopí, produktů veterinární a lékařské marihuany a konopí, indikací a účinků jednotlivých kmenů konopí, výhod veterinární a lékařské marihuany, technického konopí (hemp) a konopí, výzkumu týkajícího se konopí, technického konopí (hemp) a marihuany, a to pro výchovné a vzdělávací účely, vzdělávací a zábavní služby, a to zajišťování a poskytování audio, vizuálních a tištěných materiálů, seminářů, workshopů, kurzů a školení, to vše v oblasti konopí, technického konopí (hemp) a marihuany, vzdělávací a školicí služby vztahující se ke konopí ve veterinární oblasti a v oblasti péče o zvířata, vzdělávací předváděcí akce v oblasti pěstování rostlin, workshopy a semináře v oblasti zahradnictví, zajišťování a poskytování zábavních zpráv a informací v oblasti nejnovějších událostí prostřednictvím webové stránky, lékařské a veterinární vzdělávání v oblasti derivátů lékařského a veterinárního konopí, marihuany technického konopí (hemp), farmaceutických a zdravotních doplňků, lékařské a veterinární vzdělávání v oblasti lékařského a veterinárního konopí, technického konopí (hemp) a marihuany, farmaceutických a zdravotních doplňků z derivátů lékařského a veterinárního konopí, technického konopí (hemp) a marihuany; (44) lékařské a veterinární poradenství v oblasti lékařského konopí, marihuany a technického konopí (hemp), derivátů lékařského konopí, marihuany a technického konopí (hemp), farmaceutických a zdravotních doplňků, poskytování informací v oblasti veterinárního a lékařského použití marihuany, konopí, technického konopí (hemp) a kanabinolu prostřednictvím webové stránky.

(511) 5, 31, 35, 41, 44



(540)



(111) **378290**

(220) 11.09.2019

(320) 11.09.2019

(442) 04.12.2019

(151) 11.03.2020

(730) **Préma Zuzana Ing.**, Navigátorů 25, Praha 6, 16100, CZ

(210) O-558441

(510) (9) počítačové programy (software); (28) hry, hračky a výrobky ke hraní; (41) vzdělávání, výchova, školení, zábava, sportovní a kulturní činnosti, vydávání knih, textů, audio vydavatelské služby, zábavní služby ve formě filmů, vydávání knih vztahujících se k televizním programům.

(511) 9, 28, 41

(540)

BioEduCare

(111) **378291**

(220) 11.09.2019

(320) 11.09.2019

(442) 04.12.2019

(151) 11.03.2020

(730) **Flow Mo s.r.o.**, Karlovo nám. 557/30, Praha 2, 12000, CZ

(740) Mgr. Kristýna Čechovská, Čujkova 48/A, Ostrava 3, 70030

(210) O-558443

(510) (6) kovové konstrukce, kovové nosníky, kovové řetězy; (7) elektrické motory, jiné než pro pozemní vozidla, elevační zařízení, kladkostroje, ovládací kabely pro stroje a motory, ovládací mechanismy pro stroje a motory, regulátory rychlosti pro stroje a motory, řetězy, zdvihací zařízení; (41) hudební, filmová, sportovní, společenská a živá produkce, organizování a pořádání kulturních, společenských, sportovních a vzdělávacích akcí, pronájem a půjčování výrobků specifikovaných jmenovitě výše ve třídě 6 a 7, a to kovových konstrukcí, kovových nosníků a kovových řetězů na provozování společenských a kulturních akcí, pronájem a půjčování elektrických motorů, jiných než pro pozemní vozidla, elevačních zařízení, kladkostrojů, ovládacích kabelů pro stroje a motory, ovládacích mechanismů pro stroje a motory, regulátorů rychlosti pro stroje a motory, řetězů, zdvihacích zařízení, pronájem a půjčování audiovizuální a světelné techniky, školení odborných pracovníků zábavního průmyslu, předávání know - how (odborné vzdělávání), služby v oblasti audiovizuální a osvětlení akcí, a to zajištění a odbavení audiovizuální a světelné techniky na společenských a kulturních akcích, zábava.

(511) 6, 7, 41

(540)

FLOW MO

(111) **378292**

(220) 11.09.2019

(320) 11.09.2019

(442) 04.12.2019

(151) 11.03.2020

(730) **Flow Mo s.r.o.**, Karlovo nám. 557/30, Praha 2, 12000, CZ

(740) Mgr. Kristýna Čechovská, Čujkova 48/A, Ostrava 3, 70030

(210) O-558444

(510) (6) kovové konstrukce, kovové nosníky, kovové řetězy; (7) elektrické motory, jiné než pro pozemní vozidla, elevační zařízení, kladkostroje, ovládací kabely pro stroje a motory, ovládací mechanismy pro stroje a motory, regulátory rychlosti pro stroje a motory, řetězy, zdvihací zařízení; (41) hudební, filmová, sportovní, společenská a živá produkce, organizování a pořádání kulturních, společenských, sportovních a vzdělávacích akcí, pronájem a půjčování výrobků specifikovaných

jmenovitě výše ve třídě 6 a 7, a to kovových konstrukcí, kovových nosníků a kovových řetězů na provozování společenských a kulturních akcí, pronájem a půjčování elektrických motorů, jiných než pro pozemní vozidla, elevačních zařízení, kladkostrojů, ovládacích kabelů pro stroje a motory, ovládacích mechanismů pro stroje a motory, regulátorů rychlosti pro stroje a motory, řetězů, zdvihacích zařízení, pronájem a půjčování audiovizuální a světelné techniky, školení odborných pracovníků zábavního průmyslu, předávání know - how (odborné vzdělávání), služby v oblasti audiovizuální a osvětlení akcí, a to zajištění a odbavení audiovizuální a světelné techniky na společenských a kulturních akcích, zábava.

(511) 6, 7, 41

(540)

FLOWMO

(111) **378293**

(220) 16.09.2019

(320) 16.09.2019

(442) 04.12.2019

(151) 11.03.2020

(730) **Kideo CEE s.r.o.**, Nivy III 4326, Zlín, 76001, CZ

(210) O-558491

(510) (9) přístroje a nástroje vědecké, výzkumné, navigační, geodetické, fotografické, kinematografické, audiovizuální, optické, přístroje a nástroje pro vážení, měření, signalizaci, detekci, testování, inspekci, záchranu a výuku, zařízení a přístroje pro vedení, přepínání, přeměnu, akumulaci, regulaci nebo řízení distribuce nebo použití elektrického proudu, zařízení a nástroje pro záznam, přenos, reprodukci nebo zpracování zvuku, obrazu nebo dat, média se záznamem a stahovatelná média, počítačový software, prázdná digitální nebo analogová záznamová a úložná média, mechanismy pro zařízení uváděná do chodu vhozením mincí, registrační pokladny, výpočetní zařízení, počítače a periferní zařízení počítačů, potápěčské obleky, potápěčské masky, špunty do uší pro potápěče, nosní klipsy pro potápěče a plavce, potápěčské rukavice, dýchací přístroje pro plavání pod vodou, hasicí přístroje; (35) reklama, propagace, řízení obchodní činnosti, obchodní administrativa, kancelářské práce; (38) telekomunikace; (41) vzdělávání, školení, zábava, sportovní a kulturní činnosti; (42) vědecké a technické služby a související výzkum a projektování, průmyslová analýza a průmyslový výzkum, navrhování a vývoj počítačového hardwaru a software.

(511) 9, 35, 38, 41, 42

(540)

Teheso

(111) **378294**

(220) 16.09.2019

(320) 16.09.2019

(442) 04.12.2019

(151) 11.03.2020

(730) **ST. NICOLAUS a.s.**, Ul. 1. mája 113, 03128 Liptovský Mikuláš, SK

(740) Jindyne s.r.o., U Statku 77, Mnichovo Hradiště, Hněvousice, 29501

(210) O-558499

(510) (33) alkoholické nápoje kromě piva.

(511) 33

(540)

Krivý vrch

(111) **378295**

(220) 16.09.2019

(320) 16.09.2019

(442) 04.12.2019

(151) 11.03.2020

(730) **ST. NICOLAUS a.s.**, Ul. 1. mája 113, 03128 Liptovský Mikuláš, SK

(740) Jindyne s.r.o., U Statku 77, Mnichovo Hradiště, Hněvousice, 29501

(210) O-558500

(510) (33) alkoholické nápoje kromě piva.

(511) 33

(540)

(540) **FOLK**

(111) **378296**
(220) 16.09.2019
(320) 16.09.2019
(442) 04.12.2019
(151) 11.03.2020
(730) **ST. NICOLAUS a.s.**, Ul. 1. mája 113, 03128 Liptovský Mikuláš, SK
(740) Jindyne s.r.o., U Statku 77, Mnichovo Hradiště, Hněvousice, 29501
(210) O-558501
(510) (33) alkoholické nápoje kromě piva.
(511) 33
(540) **2654**

(111) **378297**
(220) 18.09.2019
(320) 18.09.2019
(442) 04.12.2019
(151) 11.03.2020
(730) **USK s.r.o.**, Pod Borkem 319, Mladá Boleslav, Čejetičky, 29301, CZ
(210) O-558534
(591) Barevná
(510) (16) noviny, tiskoviny, periodika, zpravodaje, papír a lepenka, tiskárenské výrobky, potřeby pro vazbu knih, fotografie, papírnické zboží, kancelářské potřeby s výjimkou nábytku, lepidla pro kancelářské potřeby nebo pro domácnost, potřeby pro rýsování a kreslení, potřeby pro umělce, malířské štětce, tištěné instruktážní a výukové materiály, plastové archy, plastové fólie a sáčky pro balení a obaly, tiskařské typy, štočky; (35) reklama, propagace, řízení obchodní činnosti, obchodní administrativa, kancelářské práce; (37) stavebnictví.
(511) 16, 35, 37
(540)

CESTA

(111) **378298**
(220) 18.09.2019
(320) 18.09.2019
(442) 04.12.2019
(151) 11.03.2020
(730) **USK s.r.o.**, Pod Borkem 319, Mladá Boleslav, Čejetičky, 29301, CZ
(210) O-558535
(510) (16) noviny, tiskoviny, periodika, zpravodaje, papír a lepenka, tiskárenské výrobky, potřeby pro vazbu knih, fotografie, papírnické zboží, kancelářské potřeby s výjimkou nábytku, lepidla pro kancelářské potřeby nebo pro domácnost, potřeby pro rýsování a kreslení, potřeby pro umělce, malířské štětce, tištěné instruktážní a výukové materiály, plastové archy, plastové fólie a sáčky pro balení a obaly, tiskařské typy, štočky; (35) reklama, propagace, řízení obchodní činnosti, obchodní administrativa, kancelářské práce; (37) stavebnictví.
(511) 16, 35, 37
(540) **CESTA - Časopis pro zaměstnance společnosti USK**

(111) **378299**
(220) 18.09.2019
(320) 18.09.2019
(442) 04.12.2019
(151) 11.03.2020
(730) **USK s.r.o.**, Pod Borkem 319, Mladá Boleslav, Čejetičky, 29301, CZ
(210) O-558536
(591) Barevná
(510) (16) noviny, tiskoviny, periodika, zpravodaje, papír a lepenka, tiskárenské výrobky, potřeby pro vazbu knih, fotografie, papírnické zboží, kancelářské potřeby s výjimkou nábytku, lepidla pro kancelářské potřeby nebo pro

domácnost, potřeby pro rýsování a kreslení, potřeby pro umělce, malířské štětce, tištěné instruktážní a výukové materiály, plastové archy, plastové fólie a sáčky pro balení a obaly, tiskařské typy, štočky; (35) reklama, propagace, řízení obchodní činnosti, obchodní administrativa, kancelářské práce; (37) stavebnictví.

(511) 16, 35, 37
(540)

CESTA
ČASOPIS PRO ZAMĚSTNANCE SPOLEČNOSTI USK

(111) **378300**
(220) 20.09.2019
(320) 20.09.2019
(442) 04.12.2019
(151) 11.03.2020
(730) **Hromádka Kamil**, Alšova 1514, Hořice, 50801, CZ
Hromádka Kamil, ml., Alšova 1514, Hořice, 50801, CZ
Hromádka Martin, Alšova 1514, Hořice, 50801, CZ
(740) Kamil Hromádka, Alšova 1514, Hořice, 50801
Kamil Hromádka, Alšova 1514, Hořice, 50801
(210) O-558584
(591) Barevná
(510) (8) ruční nářadí a nástroje (na ruční pohon), přístroje, bodné a sečné zbraně, břitvy, žiletky a holicí strojky; (13) střelné zbraně, munice a střely, výbušniny, ohňostroje.
(511) 8, 13
(540)

H-GG

(111) **378301**
(220) 24.09.2019
(320) 24.09.2019
(442) 04.12.2019
(151) 11.03.2020
(730) **Komerční banka, a.s.**, Na Příkopě 969/33, Praha 1, Staré Město, 11000, CZ
(210) O-558627
(591) Barevná
(510) (9) speciální platební karty s magnetickým čipem, speciální platební karty bez magnetického čipu, ovládací a přístupové karty pro provádění obchodních transakcí pomocí výpočetní techniky a Internetu, počítačové programy a softwarové vybavení počítačů pro internetové bankovníctví; (16) papír a výrobky z papíru (reklamní předměty), papírové nosiče informací, zejména tiskoviny, letáky, propagační materiály, plakáty, fotografie, psací a kancelářské potřeby, papírenské zboží; (35) inzertní a reklamní činnost, propagační činnost, pomoc při řízení obchodní činnosti, obchodní administrativa, kancelářské práce, marketing, sestavování, výroba a šíření reklamních materiálů, sestavování, výroba a šíření inzertních materiálů; (36) pojišťovnictví a peněžnictví, služby finanční, peněžní, nemovitostní a pojišťovací, zejména přijímání vkladů, investování do cenných papírů na vlastní účet, platební styk a finanční zúčtování, obchodování na vlastní účet s devizovými hodnotami, finanční makléřství a činnosti, které přímo souvisejí s činnostmi výše uvedenými, jako jsou bankovníctví, burzovní kotace, elektronický převod peněžních prostředků, faktoring, finanční analýza, finanční hodnocení (pojištění, bankovníctví, nemovitosti), finanční informace, finanční poradenství, financování, hypoteční bankovníctví, informace o pojištění, penzijní fondy, podílové fondy, spořitelní služby, správa nemovitosti, úschova cenností, uzavírání pojištění, vydávání kreditních karet, vystavování cestovních šeků, zpracování plateb debetní kartou, provádění všech bankovních obchodů a poskytování všech bankovních služeb i ve vztahu ke zahraničí.
(511) 9, 16, 35, 36

(540)

Komplet Plus  KB

(111) **378302**

(220) 24.09.2019

(320) 24.09.2019

(442) 04.12.2019

(151) 11.03.2020

(730) **Merida Hradec Králové, s.r.o.**, Zemědělská 898/3, Hradec Králové, Slezské Předměstí, 50003, CZ

(740) Ing. Jarmila Javoříková, Slunečná 4566, Zlín, 76005

(210) O-558649

(510) (11) přístroje pro sušení, vysoušeči zařízení, vysoušeče rukou do umýváren, přístroje pro distribuci vzduchu a vody, přístroje pro topení a ohřev, přístroje pro ventilaci a klimatizaci, přístroje pro chlazení, sanitární přístroje a zařízení, papírové ubrusy, papírové ubrusy, papírové ručníky, papírové kapesníčky, toaletní papír; (21) kuchyňské potřeby pro domácnost, dávkovače na papírové ručníky, dávkovače na toaletní papír, držáky na toaletní papír, dávkovače mýdla, držáky na mýdlo, toaletní potřeby, dózy, boxy a nádoby pro použití v domácnosti a kuchyni.

(511) 11, 16, 21

(540) **MERIDA FLEXI**

(111) **378303**

(220) 25.09.2019

(320) 25.09.2019

(442) 04.12.2019

(151) 11.03.2020

(730) **UBC s.r.o.**, Mělnická 87, Bořanovice, Pakoměřice, 25065, CZ

(740) Mgr. Jitka Vejražková, patentová zástupkyně, Podkovářská 6, Praha 9, 19000

(210) O-558669

(591) Barevná

(510) (6) kovové háčky koupelňové, kovové věšáky na ručníky; (11) sanitárními technika a sanitárními zařízeními, přístroje a zařízení pro osvětlení, přístroje a zařízení pro topení a chlazení, přístroje pro sušení, přístroje pro ventilaci, přístroje pro klimatizaci, dřezy, vodovodní baterie, sprchy, koupací vany, hydromasážní vany, sprchové vany a vaničky, sprchové kouty a boxy, hydromasážní systémy, hydromasážní panely, vanové zástěny, umyvadla, wc mísy, záchodová sedátka, bidety, pisoáry, zařízení pro filtraci a ohřívání vody, přístroje pro klimatizaci, chlazení, přístroje a zařízení pro sauny, přístroje a zařízení pro infrasauny, saunová zařízení, zařízení k zvlhčování i odvlhčování vzduchu, odsavače par, regulační technika související s vytápěním nebo klimatizací, ventilátory, ventilátory pro osušení rukou nebo klimatizace; (20) koupelňový nábytek, koupelňové skříňky, koupelňové skříňky umyvadlové, koupelňové doplňkové skříňky, koupelňové galérie, police a regály určené do koupelen, desky umyvadlové, zrcadla, stojany jako součásti nábytku, stojany na ručníky dřevěné a kovové, věšáky (nábytek) a háčky koupelňové nekovové; (21) náčiní a nádoby určené pro koupelny, koše, dávkovače mýdla, obaly a mísky na mýdlo, dávkovače na toaletní papír, zásobníky na papírové ručníky, rozprašovače na parfém, úchyty na mycí houby, kelímky, zubní kartáčky, toaletní papír a ručníky, skleněné a porcelánové výrobky určené k užití v koupelně, sušáky na prádlo; (35) e-shop, maloobchodní a velkoobchodní činnost s výrobky: kovové háčky koupelňové, kovové věšáky na ručníky, sanitárními technika a sanitárními zařízeními, přístroje a zařízení pro osvětlení, přístroje a zařízení pro topení a chlazení, přístroje pro sušení, přístroje pro ventilaci, přístroje pro klimatizaci, dřezy, vodovodní baterie, sprchy, koupací vany, hydromasážní vany, sprchové vany a vaničky, sprchové kouty a boxy, hydromasážní systémy, hydromasážní panely, vanové zástěny, umyvadla, wc mísy, záchodová sedátka, bidety, pisoáry, zařízení pro filtraci a ohřívání vody, přístroje pro klimatizaci, chlazení, přístroje a zařízení pro sauny, přístroje a zařízení pro infrasauny, saunová zařízení, zařízení k zvlhčování i odvlhčování vzduchu, odsavače par, regulační technika související s vytápěním nebo klimatizací, ventilátory, ventilátory pro osušení rukou nebo klimatizace, koupelňový nábytek, koupelňové skříňky, koupelňové skříňky umyvadlové, koupelňové doplňkové skříňky, koupelňové galérie, police a regály určené do koupelen, desky umyvadlové, zrcadla, stojany na ručníky,

věšáky (nábytek) a háčky koupelňové nekovové, náčiní a nádoby určené pro koupelny, koše, dávkovače mýdla, obaly a mísky na mýdlo, dávkovače na toaletní papír, zásobníky na papírové ručníky, rozprašovače na parfém, úchyty na mycí houby, kelímky, zubní kartáčky, toaletní papír a ručníky, skleněné a porcelánové výrobky určené k užití v koupelně, sušáky na prádlo.

(511) 6, 11, 20, 21, 35

(540)

BRUCKNER

(111) **378304**

(220) 25.09.2019

(320) 25.09.2019

(442) 04.12.2019

(151) 11.03.2020

(730) **UBC s.r.o.**, Mělnická 87, Bořanovice, Pakoměřice, 25065, CZ

(740) Mgr. Jitka Vejražková, patentová zástupkyně, Podkovářská 6, Praha 9, 19000

(210) O-558670

(510) (6) kovové háčky koupelňové, kovové věšáky na ručníky; (11) sanitárními technika a sanitárními zařízeními, přístroje a zařízení pro osvětlení, přístroje a zařízení pro topení a chlazení, přístroje pro sušení, přístroje pro ventilaci, přístroje pro klimatizaci, dřezy, vodovodní baterie, sprchy, koupací vany, hydromasážní vany, sprchové vany a vaničky, sprchové kouty a boxy, hydromasážní systémy, hydromasážní panely, vanové zástěny, umyvadla, wc mísy, záchodová sedátka, bidety, pisoáry, zařízení pro filtraci a ohřívání vody, přístroje pro klimatizaci, chlazení, přístroje a zařízení pro sauny, přístroje a zařízení pro infrasauny, saunová zařízení, zařízení k zvlhčování i odvlhčování vzduchu, odsavače par, regulační technika související s vytápěním nebo klimatizací, ventilátory, ventilátory pro osušení rukou nebo klimatizace; (20) koupelňový nábytek, koupelňové skříňky, koupelňové skříňky umyvadlové, koupelňové doplňkové skříňky, koupelňové galérie, police a regály určené do koupelen, desky umyvadlové, zrcadla, stojany jako součásti nábytku, stojany na ručníky dřevěné a kovové, věšáky (nábytek) a háčky koupelňové nekovové; (21) náčiní a nádoby určené pro koupelny, koše, dávkovače mýdla, obaly a mísky na mýdlo, dávkovače na toaletní papír, zásobníky na papírové ručníky, rozprašovače na parfém, úchyty na mycí houby, kelímky, zubní kartáčky, toaletní papír a ručníky, skleněné a porcelánové výrobky určené k užití v koupelně, sušáky na prádlo; (35) e-shop, maloobchodní a velkoobchodní činnost s výrobky: kovové háčky koupelňové, kovové věšáky na ručníky, sanitárními technika a sanitárními zařízeními, přístroje a zařízení pro osvětlení, přístroje a zařízení pro topení a chlazení, přístroje pro sušení, přístroje pro ventilaci, přístroje pro klimatizaci, dřezy, vodovodní baterie, sprchy, koupací vany, hydromasážní vany, sprchové vany a vaničky, sprchové kouty a boxy, hydromasážní systémy, hydromasážní panely, vanové zástěny, umyvadla, wc mísy, záchodová sedátka, bidety, pisoáry, zařízení pro filtraci a ohřívání vody, přístroje pro klimatizaci, chlazení, přístroje a zařízení pro sauny, přístroje a zařízení pro infrasauny, saunová zařízení, zařízení k zvlhčování i odvlhčování vzduchu, odsavače par, regulační technika související s vytápěním nebo klimatizací, ventilátory, ventilátory pro osušení rukou nebo klimatizace, koupelňový nábytek, koupelňové skříňky, koupelňové skříňky umyvadlové, koupelňové doplňkové skříňky, koupelňové galérie, police a regály určené do koupelen, desky umyvadlové, zrcadla, stojany na ručníky, věšáky (nábytek) a háčky koupelňové nekovové, náčiní a nádoby určené pro koupelny, koše, dávkovače mýdla, obaly a mísky na mýdlo, dávkovače na toaletní papír, zásobníky na papírové ručníky, rozprašovače na parfém, úchyty na mycí houby, kelímky, zubní kartáčky, toaletní papír a ručníky, skleněné a porcelánové výrobky určené k užití v koupelně, sušáky na prádlo.

(511) 6, 11, 20, 21, 35

(540)

BRUCKNER

(111) **378305**

(220) 25.09.2019

(320) 25.09.2019

(442) 04.12.2019

(151) 11.03.2020

(730) **TELMAX s.r.o.**, Jiráskova 154, Vysoké Mýto, Litomyšlské Předměstí, 56601, CZ

(740) Halaxová & Halaxová TETRAPAT, Mgr. Eva Halaxová, Jinonická 804/80, Praha 5, Košíře, 15800

(210) O-558682

(510) (9) počítače, počítačový hardware, počítačový software, komunikační zařízení, paměťová zařízení a média, časové karty, čtecí zařízení elektronických karet, čtečky karet, elektronické nosiče dat, zařízení a příslušenství na zpracování dat (elektrická a mechanická), periferní zařízení přizpůsobená k použití s počítači a jinými chytrými zařízeními, počítačové terminály, interaktivní terminály, odbavovací zařízení, odbavovací systémy, elektronické označovače jízdenek, terminály pro označování papírových jízdenek a akceptaci bezkontaktních karet s možností rozšíření o moduly pro čtení sms jízdenek, čárových kódů či qr kódů, kartové terminály akceptující bezkontaktní karty i nfc zařízení s možností rozšíření o moduly pro čtení sms jízdenek, čárových kódů či qr kódů, zařízení pro přepravní kontrolu elektronických jízdních dokladů v dopravních prostředcích; (37) instalace, montáž, údržba a opravy počítačového hardware a telekomunikačních přístrojů, instalace, montáž, údržba a opravy odbavovacích systému a terminálů pro dopravu; (38) počítačová komunikace a přístup k internetu, elektronický přenos dat a dokumentů prostřednictvím počítačových terminálů, přenos dat přes gsm, poskytování a pronájem telekomunikačních zařízení a vybavení; (39) vydávání jízdenek, rezervace jízdenek, rezervace dopravy, konzultační, poradenské a informační služby v oblasti dopravy; (42) vývoj počítačového hardwaru, konzultační, poradenské a informační služby v oblasti informačních technologií, vývoj softwaru, programování a implementace softwaru, webhostingové služby a software jako služba a pronájem softwaru, vývoj a projektování systému určených pro dopravu.

(511) 9, 37, 38, 39, 42

(540)

TELMAX

(111) **378306**

(220) 26.09.2019

(320) 26.09.2019

(442) 04.12.2019

(151) 11.03.2020

(730) **PRO.MED.CS Praha a.s.**, Telčská 377/1, Praha 4, Michle, 14000, CZ

(740) **STUDENÁ - LABALESTRA**, advokátní a patentová kancelář, Mgr. Klára Labalestra, advokát, Na Poříčí 12, Praha 1, 11000

(210) O-558714

(591) Barevná

(510) (5) farmaceutické přípravky.

(511) 5

(540)



(111) **378307**

(220) 26.09.2019

(320) 26.09.2019

(442) 04.12.2019

(151) 11.03.2020

(730) **PRO.MED.CS Praha a.s.**, Telčská 1, Praha 4, 14000, CZ

(740) **STUDENÁ - LABALESTRA**, advokátní a patentová kancelář, Mgr. Klára Labalestra, advokát, Na Poříčí 12, Praha 1, 11000

(210) O-558715

(591) Barevná

(510) (5) farmaceutické přípravky.

(511) 5

(540)



(111) **378308**

(220) 01.10.2019

(320) 01.10.2019

(442) 04.12.2019

(151) 11.03.2020

(730) **Zentiva, k.s.**, U kabelovny 130/22, Praha 10, Dolní Měcholupy, 10237, CZ

(740) **C|K|T ČERVENKA TURKOVÁ & PARTNERS** Advokátní, patentová a známková kancelář, Mgr. Radka Červenková advokátka, Anny Letenské 34/7, Praha 2, Vinohrady, 12000

(210) O-558835

(510) (5) farmaceutické přípravky humánní, jmenovitě farmaceutické přípravky k léčbě diabetes mellitus.

(511) 5

(540)

FORMETA

(111) **378309**

(220) 02.10.2019

(320) 02.10.2019

(442) 04.12.2019

(151) 11.03.2020

(730) **Dupon s.r.o.**, Korunní 2569/108g, Praha 10, Vinohrady, 10100, CZ

(740) Mgr. Vladimír Churcev, advokát, Mgr. Vladimír Churcev, Ruská 1397/56, Praha 10, Vršovice, 10100

(210) O-558851

(510) (20) divany, dvířka k nábytku, kancelářský nábytek, knihovny, křesla, matrace, nábytek, opěrky hlavy, pohovky (chaises longues), pohovky (kratší s opěradlem), police (k nábytku), police na knihy, policové skříně, polštáře (dekorační), polštáře (na spaní), postele, psací stoly, regály (nábytek), skříně (kuchyňské), sofa, stoly, šatní skříně, šatníky, základy postelí, zástěny, židle.

(511) 20

(540)

PRIMASOFA

(111) **378310**

(220) 03.10.2019

(320) 03.10.2019

(442) 04.12.2019

(151) 11.03.2020

(730) **CANOPUS s.r.o.**, Petržilkova 2266/14, Praha 5, 15800, CZ

(210) O-558882

(510) (14) brože (šperky), přívěšky ke kroužkům na klíče; (25) čepice, dámské šaty, kabáty, oděvy, pletené oděvní výrobky, svetry, svetry (oděvy), svrchní oděvy, šátky a šály, vyšívané oděvy, župany; (27) koberce.

(511) 14, 25, 27

(540)

T.SOVA

(111) **378311**

(220) 04.10.2019

(320) 04.10.2019

(442) 04.12.2019

(151) 11.03.2020

(730) **Urban Jiří**, Mečíková 2855/2, Praha 10, Záběhlice, 10600, CZ

- (210) O-558898
(510) (9) nosiče zvukových nahrávek, obrazové nosiče, stahovatelné hudební soubory, stahovatelné obrazové soubory; počítačové programy (software); (16) plakáty, letáky, brožury, reklamní tabule a vývěsky na papírových nosičích, samolepky, fotografie; (25) pánské a dámské oděvy, obuv, opasky, čepice, potítka na zápěstí (oděvy), spodní prádlo, tílka, trička; (28) hry, hračky a výrobky určené ke hraní; zařízení na videohry; (35) reklama, propagace, obchodní management uměleckých agentur, poskytování obchodních informací prostřednictvím webových stránek, internetový prodej výrobků výše uvedených ve třídách 9, 16 a 25; (41) organizace a pořádání koncertů, živé vystoupení, vydavatelská činnost, hudební vystoupení, služby v oblasti produkce zábavních programů, služby zábavní agentury, organizování uměleckých akcí.
(511) 9, 16, 25, 28, 35, 41
(540)



- (111) **378312**
(220) 04.10.2019
(320) 04.10.2019
(442) 04.12.2019
(151) 11.03.2020
(730) **Rose Bear Group s.r.o.**, Podnikatelská 550, Praha 9, Běchovice, 19011, CZ
(210) O-558917
(591) Barevná
(510) (3) kosmetické přípravky, parfumerie, přípravky pro osobní hygienu, vonné oleje a aromatické výtažky, čistící prostředky a vonné přípravky, kosmetické přípravky pro péči o zvířata, krejčovský vosk a ševcovská smůla, toaletní přípravky; (9) kryty na mobilní telefony, bezpečnostní, zabezpečovací, ochranná a signalizační zařízení, informační technologie a audiovizuální, multimediální a fotografické přístroje, měřicí, detekční a monitorovací přístroje, indikátory a ovladače, magnety, magnetizéry a demagnetizéry, nahraný obsah (počítačové programy, data a informace), navigační, řídicí, sledovací, zaměřovací a kartografická zařízení, optické přístroje, zvětšovače a korektory; (12) automobily, vozidla a dopravní prostředky; (16) obálky, jednorázové papírové výrobky, a to papírové vložky a vlaječky, lepicí pasty a lepidla adhezivní pro kancelářské potřeby nebo pro domácnost, papír a lepenka, papírnické zboží a učební pomůcky, tiskoviny, umělecké předměty a figuríny z papíru a lepenky a architektonické modely, tiskárenské výrobky, pytle a balící a obalové materiály a materiály pro skladování z papíru, lepenky nebo z plastu; (17) hotové výrobky nebo polotovary určené k určitému účelu vyrobené z materiálů zahrnutých v této třídě, a to lepicí pásy, izolační a bariérové výrobky a materiály, těsnění, těsnicí materiál a materiál na výplně; (18) tašky, deštníky a slunečníky, hole, kůže a imitace kůže, surové kůže a usně a výrobky z těchto materiálů, a to kožené pásy, kožená pouzdra na karty, zavazadla, cestovní tašky, peněženky, tašky, sedlářské výrobky, biče a postroje pro zvířata; (19) stánky, nekovové dveře, vrata, okna a okenní kryty, sochy a umělecké předměty vyrobené z materiálů jako kámen, beton a mramor, zahrnuté v této třídě, nekovové konstrukce a přenosné stavební prvky, nekovové stavební a konstrukční materiály a prvky; (20) plastové krabičky na drobné dárky na večírky, plastové krabice, nábytek a bytové zařízení, nádoby a uzávěry a držáky pro ně, nekovové, nekovové výrobky, součásti a příslušenství, přístřeší a pelíšky pro zvířata, sochy, figurky, umělecké předměty, ozdoby a dekorativní předměty vyrobené z materiálů jako dřevo, vosk, sádra nebo umělá hmota, zahrnuté v této třídě, vývěsní tabule, stojany a značky, nekovové, žebříky a pohyblivé schody, nekovové; (25) trička, oděvy, pokrývky hlavy, obuv; (26) stuhý, ozdoby do vlasů, natáčky na vlasy, potřeby na stažení a upevnění vlasů, umělé vlasy, příslušenství a doplňky oblečení (galanterie), šicí potřeby a ozdobné textilní výrobky (galanterie), přívěsky (nikoli klenoty nebo přívěsky na klíče, prstýnky nebo řetízky), umělé ovoce, květiny a zelenina, entomologické

jhly a špendlíky; (35) maloobchod s dárkovými předměty, reklama, reklamní, marketingové a propagační služby, obchodní analýzy, průzkum a informační služby, obchodní služby a informace pro spotřebitele, pomoc v obchodní a podnikatelské činnosti, management a administrativní služby.

- (511) 3, 9, 12, 16, 17, 18, 19, 20, 25, 26, 35
(540)

ROSE BEAR

- (111) **378313**
(220) 07.10.2019
(320) 07.10.2019
(442) 04.12.2019
(151) 11.03.2020
(730) **Tran Phuc Hung**, Molákova 596/12, Praha 8, Karlín, 18600, CZ
(740) JUDr. Matouš Jíra, advokát, 28. října 1001/3, Praha 1, 11000
(210) O-558924
(510) (35) maloobchodní a velkoobchodní prodej čajů, kaka, kávy, masa, čokolády, sorbetů, nealkoholických nápojů, mořských plodů, alkoholických nápojů s výjimkou piva, služby maloobchodního a velkoobchodního prodeje v oblasti hotových jídel z rýže a nudlí; (39) rozvoz jídel restauracemi; (43) poskytování jídla a nápojů, bary, kavárny, restaurace, bufety, gastronomické služby, příprava jídel, poradenské služby v oblasti přípravy jídel, poskytování informací vztahujících se k přípravě jídel a nápojů, poskytování informací vztahujících se k restauracím a k barům.
(511) 35, 39, 43
(540)

Thanh Tam

- (111) **378314**
(220) 07.10.2019
(320) 07.10.2019
(442) 04.12.2019
(151) 11.03.2020
(730) **Metsa Tissue Slovakia s.r.o.**, Celulózka 3494, Žilina, 01161, SK
(740) PATENTSERVIS Praha a.s., Na Podkovce 281/10, Praha 4, Podolí, 14700
(210) O-558942
(591) Barevná
(510) (16) papír a lepenka, absorpční papír, papírové ručníky na obličej, jednorázové papírové ubrusy, stolní papírové ubrusy, kapesníky, ubrusy a obličejové ubrusy z papíru, toaletní papír, kuchyňský papír v rolích, papírové ručníky, papírové ubrusy, balící materiály z plastu (nezařazené do jiných tříd), balící materiály.
(511) 16
(540)



- (111) **378315**
(220) 07.10.2019
(320) 07.10.2019
(442) 04.12.2019
(151) 11.03.2020
(730) **Palírna U Zeleného stromu a.s.**, Drážďanská 14/84, Ústí nad Labem, Krásné Březno, 40007, CZ
(740) Mgr. Tomáš Chleboun advokát, Vinohradská 343/6, Praha 2, Vinohrady, 12000
(210) O-558952
(510) (33) alkoholické nápoje (s výjimkou piva), alkoholové výtažky, alkoholové trestí, přípravky k výrobě alkoholických nápojů, vína, lihoviny, likéry, destilované nápoje, aperitivy, koktejly a energetické nápoje obsahující alkohol, rum; (35) propagační činnost, reklama, pomoc při řízení obchodní činnosti, obchodní administrativa, kancelářské práce, zprostředkování obchodu s alkoholickými nápoji pro třetí strany, maloobchodní prodej alkoholických nápojů s výjimkou piva, velkoobchodní prodej alkoholických nápojů s výjimkou piva.
(511) 33, 35
(540)

HEFFRON

- (111) **378316**
(220) 07.10.2019
(320) 07.10.2019
(442) 04.12.2019
(151) 11.03.2020
(730) **Palírna U Zeleného stromu a.s.**, Drážďanská 14/84, Ústí nad Labem, Krásné Březno, 40007, CZ
(740) Mgr. Tomáš Chleboun, advokát, Mgr. Tomáš Chleboun advokát, Vinohradská 343/6, Praha 2, Vinohrady, 12000
(210) O-558953
(591) Barevná
(510) (33) alkoholické nápoje (s výjimkou piva), alkoholové výtažky, alkoholové trestí, přípravky k výrobě alkoholických nápojů, vína, lihoviny, likéry, destilované nápoje, aperitivy, koktejly a energetické nápoje obsahující alkohol, rum; (35) propagační činnost, reklama, pomoc při řízení obchodní činnosti, obchodní administrativa, kancelářské práce, zprostředkování obchodu s alkoholickými nápoji pro třetí strany, maloobchodní prodej alkoholických nápojů s výjimkou piva, velkoobchodní prodej alkoholických nápojů s výjimkou piva.
(511) 33, 35
(540)



- (111) **378317**
(220) 09.10.2019
(320) 09.10.2019
(442) 04.12.2019
(151) 11.03.2020
(730) **Mountfield a.s.**, Mirošovická 697, Mnichovice, 25164, CZ
(740) BOHEMIA PATENT, Ing. Jana Vandělková, Petrská 1136/12, Praha 1, Nové Město, 11000
(210) O-559041
(510) (1) polyetylen, chemické látky pro úpravu vody pro použití v bazénech a lázních, chemické výrobky určené do bazénů, prostředky pro filtraci chemických a nechemických látek zahrnuté v této třídě, chemické výrobky na čištění vody, chemické látky na čištění vody, chemické sloučeniny k odstraňování pevných látek při čištění vody, chemické sloučeniny k odstraňování pevných látek z vody při filtraci, chemické výrobky na úpravu vody, chemické výrobky používané při pročišťování vody, chemické výrobky pro úpravu vody; (11) vodní filtry, filtry na úpravu vody, filtry na čištění vody, filtry do čističek vody, filtrační kazety (zařízení na úpravu vody), filtry do bazénů, filtry používané do plaveckých bazénů, membrány k filtraci vody, přístroje k filtrování vody, přístroje na filtraci vody.
(511) 1, 11
(540)

AQUAWOOL

- (111) **378318**
(220) 09.10.2019
(320) 09.10.2019
(442) 04.12.2019
(151) 11.03.2020
(730) **Pharmaceutical Biotechnology s.r.o.**, Slezská 949/32, Praha 2, Vinohrady, 12000, CZ
(740) Kania, Sedlák, Smola s.r.o., Mendlovo náměstí 907/1a, Brno, Staré Brno, 60300
(210) O-559053
(510) (5) doplňky stravy; (35) maloobchodní prodej doplňků stravy, velkoobchodní prodej doplňků stravy.
(511) 5, 35
(540)

BACTODERMAL

- (111) **378319**
(220) 10.10.2019
(320) 10.10.2019
(442) 27.11.2019
(151) 11.03.2020
(730) **Pharmaceutical Biotechnology s.r.o.**, Slezská 949/32, Praha 2, Vinohrady, 12000, CZ
(740) Kania, Sedlák, Smola s.r.o., Mendlovo náměstí 907/1a, Brno, Staré Brno, 60300
(210) O-559061
(510) (5) doplňky stravy; (35) maloobchodní prodej doplňků stravy, velkoobchodní prodej doplňků stravy.
(511) 5, 35
(540)

PREBIOLAX

- (111) **378320**
(220) 10.10.2019
(320) 10.10.2019
(442) 04.12.2019
(151) 11.03.2020
(730) **Pharmaceutical Biotechnology s.r.o.**, Slezská 949/32, Praha 2, Vinohrady, 12000, CZ
(740) Kania, Sedlák, Smola s.r.o., Mendlovo náměstí 907/1a, Brno, Staré Brno, 60300
(210) O-559062
(510) (5) doplňky stravy; (35) maloobchodní prodej doplňků stravy, velkoobchodní prodej doplňků stravy.
(511) 5, 35
(540)

SYMBIOTICS

- (111) **378321**
(220) 10.10.2019
(320) 10.10.2019
(442) 04.12.2019
(151) 11.03.2020
(730) **HrubyMOVING TRANSPORT a.s.**, U Stavoservisu 527/1, Praha 10, Malešice, 10800, CZ
(740) KOREJZOVA LEGAL v.o.s., JUDr. Petra Sauvage de Brantes, Korunní 810/104, Praha 10, Vinohrady, 10100
(210) O-559064
(510) (36) správa a údržba nemovitostí; (37) služby servisní stanice pro vozidla (doplňování pohonných hmot a údržbářské služby); (39) stěhovací služby, kamionová doprava, skladování, skládání nákladu, služby v dopravě a přepravě, expedice.
(511) 36, 37, 39

(540)

HRUBY MOVING a.s.
TRANSPORT

- (111) **378322**
(220) 10.10.2019
(320) 10.10.2019
(442) 04.12.2019
(151) 11.03.2020
(730) **BRNO SAFE DEPOSIT a.s.**, Hilleho 1843/6, Brno, Černá Pole, 60200, CZ
(740) eLegal advokátní kancelář s.r.o., Mgr. Petra Dolejšová, Na příkopě 583/15, Praha 1, Staré Město, 11000
(210) O-559076
(510) (36) poskytování bezpečnostních schránek, poskytování informací vztahující se ke službám bezpečnostních schránek, služby bezpečnostních schránek na cenné papíry a na cennosti, služby zajišťující úschovu v bezpečnostních schránkách; (45) pronájem bezpečnostních schránek a zařízení.
(511) 36, 45
(540)



- (111) **378323**
(220) 11.10.2019
(320) 11.10.2019
(442) 04.12.2019
(151) 11.03.2020
(730) **Růžička Hynek Mgr., LL.M.**, Na Manínách 1106/34, Praha 7, Holešovice, 17000, CZ
(210) O-559098
(510) (35) administrativní služby, aktualizace reklamních materiálů, analýzy nákladů a cen, externí správa společnosti, fakturace, fotokopírování, marketing, obchodní informace, obchodní průzkum, obchodní správa licencí k výrobkům a službám jiných osob, obchodní zprostředkovatelské služby, online reklama v počítačové síti, pomoc při řízení obchodní společnosti, poradenské služby pro obchodní vedení, poradenství v oblasti řízení obchodní společnosti, pořádání výstav pro obchodní či reklamní účely, poskytování informací o obchodních kontaktech, profesionální obchodní poradenství, pronájem billboardů (reklamních tabulí), pronájem kancelářských strojů a zařízení, pronájem reklamního času v komunikačních médiích, pronájem reklamního materiálu, pronájem reklamních ploch, propagace, průzkum trhu, reklama, pomoc při řízení obchodních či průmyslových podniků, plánování schůzek (kancelářské práce), sběr údajů do počítačových databází, sestavování katalogů informací pro obchodní či reklamní účely, sestavování statistiky, sjednávání a uzavírání obchodních transakcí pro třetí strany, sjednávání obchodních

smluv pro jiné osoby, šíření reklamních materiálů, telemarketing, televizní reklama, vedení počítačové evidence, venkovní reklama, vydávání reklamních textů, vyhotovování hospodářských prognóz, zprostředkování obchodních informací, zprostředkování propagace; (36) bankovníctví, elektronický převod peněžních prostředků, financování, finanční analýza, finanční hodnocení (pojištění, bankovníctví, nemovitosti), finanční informace, finanční poradenství, finanční řízení, finanční řízení výplat náhrad pro jiné osoby, informace o pojištění, makléřské služby, pojištění-matematické služby, poradenství v oblasti pojištění, poskytování finančních informací prostřednictvím webových stránek, uzavírání pojištění, uzavírání úrazového pojištění, uzavírání zdravotního pojištění, uzavírání životního pojištění, zprostředkování pojištění; (41) akademie, dálkové vzdělávání, elektronické publikování, informace o vzdělávání, koučink (školení), online vydávání elektronických knih a časopisů, poradenství pro volbu povolání (v oblasti vzdělávání nebo školení), pořádání a vedení kolokvií, pořádání a vedení konferencí, pořádání a vedení seminářů, pořádání a vedení workshopů (školení), profesní rekvalifikace, předávání know-how (odborné vzdělávání), psaní textů, soukromá výuka, školení, vydávání knih, vydávání textů, s výjimkou reklamních, výuka, vzdělávací služby, zkoušení (pedagogická činnost); (45) advokátní služby, mediace (smírné řešení sporů), mimosoudní řešení sporů, organizace politických setkání, poradenství v oblasti duševního vlastnictví, poskytování licencí k duševnímu vlastnictví, poskytování licencí k počítačovému softwaru (právní služby), právní poradenství při vypracování nabídek pro účast na výběrových řízeních, právní poradenství týkající se mapování patentů, právní průzkum, právní služby advokáta, právní služby v oblasti sjednávání smluv pro jiné osoby, právní správa licencí, příprava právních dokumentů, registrace názvů domén (právní služby), sledování práv k duševnímu vlastnictví za účelem právního poradenství, služby právního dohledu, služby rozhodců, správa autorských práv.

(511) 35, 36, 41, 45

(540)

Erudit

- (111) **378324**
(220) 11.10.2019
(320) 11.10.2019
(442) 04.12.2019
(151) 11.03.2020
(730) **Doktor Klain, s.r.o.**, Biskupský dvůr 2095/8, Praha 1, Nové Město, 11000, CZ
(740) RETROPATENT s.r.o., Dobiášova 1246/29, Liberec, Liberec VI-Rochlice, 46006
(210) O-559111
(510) (35) propagační činnost, reklama, pomoc při řízení obchodní činnosti, obchodní administrativa, kancelářské práce; (40) zpracování materiálů pro výrobu zubních náhrad, umělých zubů a jejich částí a zpracování ostatního zdravotnického materiálu především pro zubařskou praxi; (44) lékařské služby, veterinární služby, péče o hygienu a krásu osob a zvířat, zemědělské, zahradnické a lesnické služby.
(511) 35, 40, 44
(540)



- (111) **378325**
(220) 12.10.2019
(320) 12.10.2019
(442) 04.12.2019
(151) 11.03.2020
(730) **Horáková Veronika Ing.**, Luční 381/12, Vřesina, 74720, CZ
(210) O-559121
(591) Barevná
(510) (3) kosmetické přípravky, parfumerie, přípravky pro osobní hygienu, líčidla, přípravky pro péči o pleť, přípravky pro péči o vlasy, čisticí mléka pro toaletní potřeby, krémy na kůži, lesky na rty, masážní gel pro jiné než masážní účely, masky krásliční, mléko (čisticí) pro toaletní potřeby,

opalovací přípravky (kosmetika), kosmetické přípravky k použití na pokožku, pomády pro kosmetické účely, rtěnky, vonné oleje a vonné přípravky; (5) čaje léčivé, dietetické a potravinové doplňky obsažené v této třídě, doplňky potravinové minerální, doplňky výživové spadající do této třídy, terapeutické léčivé přípravky do koupelí, masti na popáleniny, přípravky na ošetření popálenin, osobní sexuální lubrikanty, farmaceutické přípravky pro péči o pokožku, léčivé posilující přípravky a tonika, léčivé čaje; (30) čaj, náhražky čaje, čajové směsi, čajové výtažky a esence, čajové nápoje..

(511) 3, 5, 30
(540)



(111) **378326**
(220) 14.10.2019
(320) 14.10.2019
(442) 04.12.2019
(151) 11.03.2020
(730) **Redbit s.r.o.**, Sokolská 1095, Kolín, Kolín II, 28002, CZ
(210) O-559128
(510) (9) počítačový software; (35) administrativa prodeje, obchodní administrativa; (42) vývoj počítačového softwaru, software jako služba (SaaS).
(511) 9, 35, 42
(540)

Láska na první fakturu

(111) **378327**
(220) 15.10.2019
(320) 15.10.2019
(442) 04.12.2019
(151) 11.03.2020
(730) **INTERPAX Central Europe, s.r.o.**, Srbská 18/1373, Praha 10, 10000, CZ
(210) O-559144
(510) (19) stavební materiály nekovové, neohebné trubky nekovové pro stavebnictví, asfalt, směla, přenosné konstrukce nekovové, nekovové pomníky; (35) propagační činnost, reklama, pomoc při řízení obchodní činnosti, obchodní administrativa, kancelářské práce; (36) pojištění, služby finanční, služby peněžní, služby nemovitostní; (39) doprava, balení a skladování zboží, organizování cest; (40) hoblování materiálů, kácení a zpracování dřeva, likvidace odpadu, zpracování dřeva; (45) právní služby, právní poradenství při vypracování nabídek pro účast ve výběrových řízeních, právní průzkum, právní služby v oblasti sjednávání smluv pro jiné osoby, služby právního dohledu, bezpečnostní služby pro ochranu majetku a jednotlivců, osobní tělesná stráž, ostraha, služby detektivní kanceláře.
(511) 19, 35, 36, 39, 40, 45
(540)



(111) **378328**
(220) 15.10.2019
(320) 15.10.2019
(442) 04.12.2019
(151) 11.03.2020
(730) **Stárek Jakub**, Mládeže 1237/5, Praha 6, Břevnov, 16900, CZ
(740) MACEK.LEGAL, Mgr. Daniel Macek, Haštalská 1072/6, Praha 1, Staré Město, 11000
(210) O-559166

(510) (16) reklamní a tiskové materiály (tiskoviny, fotografie, letáky, plakáty, prospekty, brožury, samolepky, kancelářské potřeby), papírové a plastové tašky, billboardy, propagační materiál; (26) placky s politickou propagandou; (35) mediální kampaně, politické kampaně, administrativa politické strany, propagace politické strany, propagace a zprostředkování propagace, styk s veřejností, reklama, vyhledávání sponzorů, merchandising, vztahy s médii, reklamní a propagační činnost, strategické plánování reklamních kampaní, mediální plánování; (36) získávání finančních prostředků pro politické účely; (41) psaní politických projevů, politické akce, pořádání a vedení konferencí, seminářů, workshopů (školení); (45) organizace politických setkání, služby v oblasti politického lobování, činnost v politické oblasti, konzultační a informační služby v oblasti veřejné správy.

(511) 16, 26, 35, 36, 41, 45
(540)



**šestku
musíš milovat**

(111) **378329**
(220) 16.10.2019
(320) 16.10.2019
(442) 04.12.2019
(151) 11.03.2020
(730) **FARMCZSYSTEM, s.r.o.**, Trojická 1910/7, Praha 2, Nové Město, 12800, CZ
(740) JUDr. Tomáš Kučírek, Petrská 1168/29, Praha 1, Nové Město, 11000
(210) O-559183
(591) Barevná
(510) (1) čisticí prostředky k použití v průmyslových a výrobních procesech, čisticí prostředky s dezinfekčními vlastnostmi k použití při výrobních procesech, přípravky na čištění, chemické přípravky pro použití při chovu hospodářských zvířat, huminové kyseliny; (3) kosmetické přípravky pro zvířata, kosmetické přípravky pro péči o zvířata, přípravky pro péči o kůži zvířat, přípravky pro péči o zuby zvířat, čisticí přípravky pro použití při chovu hospodářských zvířat, přípravky pro osobní hygienu a kosmetické přípravky, čisticí, prací a mycí přípravky; (5) potravní doplňky pro zvířata, minerální doplňky krmiva hospodářských zvířat, výživové doplňky do krmiva hospodářských zvířat, antibiotické doplňky stravy pro zvířata, vitamíny pro zvířata, farmaceutické přípravky pro zvířata, probiotické bakteriální preparáty pro veterinární použití, krmné stimulanty pro zvířata, insekticidní přípravky na mytí zvířat, léčivé přípravky na ošetření kůže zvířat, léčivé přísady do krmiva pro zvířata, přípravky se stopovými prvky pro zvířata, farmaceutické přípravky pro péči o pokožku zvířat, dezinfekční prostředky k veterinárnímu použití, chemické přípravky pro sanitární účely, dezinfekční a antiseptické přípravky, antibakteriální, dezinfekční přípravky, léčebná a dezinfekční mýdla a čisticí přípravky; (11) sanitární přístroje a zařízení, dezinfekční přístroje a zařízení; (21) hřebel na zvířata, kartáče na srst pro zvířata, napajedla pro zvířata, nádoby na krmení zvířat, zvířaty aktivovaná napajedla hospodářských zvířat, automatické podavače krmiva pro hospodářská zvířata (aktivované zvířaty), nemechanizovaná zařízení na krmení zvířat, žlaby pro krmení hospodářských zvířat, žlaby, koryta, krmné jesle pro zvířata, čisticí a úklidové potřeby; (31) podestýlky a stelivo pro zvířata, krmiva a potrava pro zvířata, potravinové přípravky pro zvířata; (35) velkoobchodní prodej přípravků pro péči o zvířata, velkoobchodní prodej předmětů sloužících k hygieně zvířat, velkoobchodní prodej předmětů sloužících k úpravě vzhledu zvířat, velkoobchodní prodej krmiva pro zvířata, velkoobchodní prodej veterinárních přípravků, velkoobchodní prodej veterinárních výrobků, velkoobchodní prodej sanitární techniky, velkoobchodní prodej čisticích předmětů, velkoobchodní prodej čisticích přípravků, maloobchodní prodej přípravků pro péči o zvířata, maloobchodní prodej předmětů sloužících k hygieně zvířat, maloobchodní prodej předmětů sloužících k úpravě vzhledu zvířat, maloobchodní prodej krmiva pro zvířata, maloobchodní prodej veterinárních přípravků, maloobchodní

prodej veterinárních výrobků, maloobchodní prodej sanitární techniky, maloobchodní prodej čistících předmětů, maloobchodní prodej čistících přípravků, maloobchodní prodej zemědělských nástrojů a vybavení.

(511) 1, 3, 5, 11, 21, 31, 35
(540)



(111) **378330**

(220) 16.10.2019

(320) 16.10.2019

(442) 04.12.2019

(151) 11.03.2020

(730) **FARMCZSYSTEM, s.r.o.**, Trojická 1910/7, Praha 2, Nové Město, 12800, CZ

(740) JUDr. Tomáš Kučírek, Petrská 1168/29, Praha 1, Nové Město, 11000

(210) O-559184

(591) Barevná

(510) (35) poskytování pomoci v oblasti organizace hospodářské činnosti, poradenské služby v oblasti organizace a řízení hospodářské činnosti, pořádání a vedení prodejních akcí týkajících se hospodářských zvířat, obchodní projektový management; (37) realizace inženýrských staveb, výstavba inženýrských staveb, výstavba budov a jiných konstrukcí, výstavba zemědělských objektů, inženýrské stavby vztahující se k zemědělské půdě, inženýrské stavby v oblasti zavlažování, stavební dozor nad stavebními projekty inženýrských staveb, řízení projektů výstavby budov na místě, dozor nad výstavbou pro stavební projekty, poradenství v oblasti stavebního inženýrství (stavebnictví), poskytování informací vztahujících se k výstavbě, opravám a údržbě budov, opravy a údržba zemědělských strojů, zajištění areálů proti vniknutí škůdců a škodlivých zvířat, zavlažování půdy, inženýrské stavby v oblasti zavlažování, instalace a údržba zavlažovacích systémů; (41) vzdělávací služby v oblasti zemědělského průmyslu, výstavy zvířat, vzdělávací služby v oblasti zoologie, poskytování školení v oblasti zemědělství, zahradnictví a lesnictví; (42) architektonické a inženýrské služby, stavební inženýrství, inženýrské a průmyslové projektování, technické inženýrství, inženýrsko-technické služby, služby v oblasti inženýrských konzultací, studie technické proveditelnosti, technické návrhy a konzultace, technický design, služby v oblasti inženýrských konzultací, inženýrské služby v oblasti stavebních technologií, technické poradenství v oboru ekologického inženýrství, návrhářské a technické poradenství, návrhářské služby v oblasti stavebnictví, projektování staveb, provádění technických projektových studií pro stavební projekty, poradenství v oboru stavebnictví (návrhy, projekty) příprava zpráv z oblasti projektování nemovitostí, provádění inženýrských výzkumů, poradenství v oblasti stavebního projektování, projektové studie pro podniky, softwarové inženýrství, výzkum chovu hospodářských zvířat, testování chovu hospodářských zvířat, kontrola chovu hospodářských zvířat, výzkum zaměřený na chov zvířat, služby zemědělského výzkumu, výzkum týkající se kultivace v zemědělství, testování v oblasti zemědělství, kontrola v zemědělství, výzkum vztahující se k pěstování rostlin, profesionální konzultační služby a poradenství vztahující se k zemědělské chemii, služby zemědělského výzkumu, laboratorní služby v oblasti zemědělského výzkumu; (44) služby péče o zdraví zvířat, služby péče o vzhled a čistotu zvířat, péče o zvířata, poradenství vztahující se k péči o zvířata, poradenství vztahující se k chovu zvířat, poradenství vztahující se k výživě zvířat, poskytování informací týkajících se chovu zvířat, služby v oblasti chovu hospodářských zvířat, služby dávkování krmiva pro zvířata, hygienická péče o zvířata, služby v oblasti hubení škůdců v zemědělství, akvakultuře, zahradnictví a lesnictví, poskytování informací týkajících se hubení škůdců pro zemědělství, zahradnictví nebo lesnictví, zemědělské služby, zemědělské informační služby, zemědělské, zahradnické a lesnické služby, služby pro zemědělství, zemědělské služby (chov zvířat), zemědělské služby (pěstování plodin), zemědělské služby vztahující se k ochraně životního prostředí, veterinární a zemědělské služby, pronájem zemědělského vybavení, pronájem zemědělských přístrojů a zařízení, odborné poradenství pro zemědělství, poradenství v oboru zemědělství, zahradnictví a lesnictví, poskytování

informací o zemědělských, zahradnických a lesnických službách, konzultační a poradenské služby týkající se zemědělství, zahradnictví a lesnictví, pěstitelské poradenské služby vztahující se k zemědělství, poradenství týkající se pěstování rostlin, poskytování informací týkajících se pronájmu zemědělského vybavení, navrhování krajinářských úprav, poradenství v oblasti zemědělství, testování v oblasti zemědělství.

(511) 35, 37, 41, 42, 44

(540)



(111) **378331**

(220) 16.10.2019

(320) 16.10.2019

(442) 04.12.2019

(151) 11.03.2020

(730) **FARMCZSYSTEM, s.r.o.**, Trojická 1910/7, Praha 2, Nové Město, 12800, CZ

(740) JUDr. Tomáš Kučírek, Petrská 1168/29, Praha 1, Nové Město, 11000

(210) O-559187

(591) Barevná

(510) (35) poskytování pomoci v oblasti organizace hospodářské činnosti, poradenské služby v oblasti organizace a řízení hospodářské činnosti, pořádání a vedení prodejních akcí týkajících se hospodářských zvířat, obchodní projektový management; (37) realizace inženýrských staveb, výstavba inženýrských staveb, výstavba budov a jiných konstrukcí, výstavba zemědělských objektů, inženýrské stavby vztahující se k zemědělské půdě, inženýrské stavby v oblasti zavlažování, stavební dozor nad stavebními projekty inženýrských staveb, řízení projektů výstavby budov na místě, dozor nad výstavbou pro stavební projekty, poradenství v oblasti stavebního inženýrství (stavebnictví), poskytování informací vztahujících se k výstavbě, opravám a údržbě budov, opravy a údržba zemědělských strojů, zajištění areálů proti vniknutí škůdců a škodlivých zvířat, zavlažování půdy, inženýrské stavby v oblasti zavlažování, instalace a údržba zavlažovacích systémů; (41) vzdělávací služby v oblasti zemědělského průmyslu, výstavy zvířat, vzdělávací služby v oblasti zoologie, poskytování školení v oblasti zemědělství, zahradnictví a lesnictví; (42) architektonické a inženýrské služby, stavební inženýrství, inženýrské a průmyslové projektování, technické inženýrství, inženýrsko-technické služby, služby v oblasti inženýrských konzultací, studie technické proveditelnosti, technické návrhy a konzultace, technický design, služby v oblasti inženýrských konzultací, inženýrské služby v oblasti stavebních technologií, technické poradenství v oboru ekologického inženýrství, návrhářské a technické poradenství, návrhářské služby v oblasti stavebnictví, projektování staveb, provádění technických projektových studií pro stavební projekty, poradenství v oboru stavebnictví (návrhy, projekty) příprava zpráv z oblasti projektování nemovitostí, provádění inženýrských výzkumů, poradenství v oblasti stavebního projektování, projektové studie pro podniky, softwarové inženýrství, výzkum chovu hospodářských zvířat, testování chovu hospodářských zvířat, kontrola chovu hospodářských zvířat, výzkum zaměřený na chov zvířat, služby zemědělského výzkumu, výzkum týkající se kultivace v zemědělství, testování v oblasti zemědělství, kontrola v zemědělství, výzkum vztahující se k pěstování rostlin, profesionální konzultační služby a poradenství vztahující se k zemědělské chemii, služby zemědělského výzkumu, laboratorní služby v oblasti zemědělského výzkumu; (44) služby péče o zdraví zvířat, služby péče o vzhled a čistotu zvířat, péče o zvířata, poradenství vztahující se k péči o zvířata, poradenství vztahující se k chovu zvířat, poradenství vztahující se k výživě zvířat, poskytování informací týkajících se chovu zvířat, služby v oblasti chovu hospodářských zvířat, služby dávkování krmiva pro zvířata, hygienická péče o zvířata, služby v oblasti hubení škůdců v zemědělství, akvakultuře, zahradnictví a lesnictví, poskytování informací týkajících se hubení škůdců pro zemědělství, zahradnictví nebo lesnictví, zemědělské služby, zemědělské informační služby, zemědělské, zahradnické a lesnické služby, služby pro zemědělství, zemědělské služby (chov zvířat), zemědělské služby (pěstování plodin), zemědělské služby vztahující se k ochraně životního prostředí, veterinární a zemědělské služby, pronájem zemědělského vybavení, pronájem zemědělských přístrojů a zařízení, odborné poradenství pro zemědělství, poradenství v oboru zemědělství, zahradnictví a lesnictví, poskytování informací o zemědělských, zahradnických a lesnických službách,

konzultační a poradenské služby týkající se zemědělství, zahradnictví a lesnictví, pěstitelské poradenské služby vztahující se k zemědělství, poradenství týkající se pěstování rostlin, poskytování informací týkajících se pronájmu zemědělského vybavení, navrhování krajinářských úprav, poradenství v oblasti zemědělství, testování v oblasti zemědělství.

(511) 35, 37, 41, 42, 44
(540)



(111) **378332**

(220) 16.10.2019
(320) 16.10.2019
(442) 04.12.2019
(151) 11.03.2020
(730) **Lekeš Radek**, Studýnka č. ev. 27, Nové Město nad Metují, 54901, CZ
(740) Mgr. Jan Šulec, E. Beneše 1527, Hradec Králové, 50012
(210) O-559195
(591) Barevná

(510) (9) animované filmy; (35) administrativní pomoc při vypracování nabídek k poptávkám, administrativní služby, analýza nákladů a cen, externí správa společností, fakturace, marketing, nábor zaměstnanců, obchodní informace, obchodní zprostředkovatelské služby, oceňování podniků, plánování schůzek (kancelářské práce), pomoc při řízení obchodní činnosti, pomoc při řízení obchodních či průmyslových podniků, poradenské služby pro obchodní vedení, poradenství v oblasti organizace podniku, poradenství v oblasti řízení a organizace podniku, poradenství v oblasti řízení obchodní činnosti, pořádání veletrhů pro obchodní či reklamní účely, poskytování informací o obchodních kontaktech, poskytování obchodních informací prostřednictvím webových stránek, profesionální obchodní poradenství, sběr údajů do počítačových databází, sjednávání a uzavírání obchodních transakcí pro třetí strany, sjednávání obchodních smluv pro jiné osoby, systematizace údajů do počítačových databází, telemarketing, zprostředkování obchodů v oblasti propojení možných soukromých investorů s podnikateli, kteří potřebují financování.

(511) 9, 35
(540)



Hexagon Entity

(111) **378333**

(220) 18.10.2019
(320) 18.10.2019
(442) 04.12.2019
(151) 11.03.2020
(730) **Hájek a Boušová, spol. s r.o.**, Vodičkova 791/39, Praha 1, Nové Město, 11000, CZ
(740) PROPATENT, Ing. Vlasta Sedláčková, patentový zástupce, Pod Pekařkou 107/1, Praha 4, Podolí, 14700
(210) O-559245

(510) (16) papírové ubrusy a ubrousky, papírové podložky, fotografie, papírové krabice, igelitové tašky; (29) ovoce konzervované, sušené, zmražené a zavařené, želé, džemy, kompoty, mléko a mléčné výrobky, ovocné krémy mražené samostatně, ovocné dřeně; (30) mražené smetanové krémy i s rostlinným tukem, jogurtové, s přídavkem ovoce, cukrovinky, cukrářské výrobky všeho druhu, káva, čaj, kakao, kávové náhražky, led pro osvětlení, zmrzlina a nanuky, poháry, dorty, moučníky, koláče, sušenky; (32) nealkoholické nápoje; (35) zprostředkovatelská činnost v oblasti obchodu s výše uvedenými výrobky ve třídách 16, 29, 30 a 32; (43) restaurace, provozování cukráren, provozování rychlého občerstvení.

(511) 16, 29, 30, 32, 35, 43
(540)



(111) **378334**

(220) 18.10.2019
(320) 18.10.2019
(442) 04.12.2019
(151) 11.03.2020
(730) **Prague Retail Holdings a.s.**, Mostecká 49/12, Praha 1, Malá Strana, 11800, CZ
(740) Traplová Hadr Kubát, advokátní a patentová kancelář, Mgr. Jana Šuranová Traplová, advokátka, Přístavní 24, Praha 7, 17000

(210) O-559247
(591) Barevná
(510) (16) knihy; (21) zboží skleněné, skleněné zboží duté, skleněné zboží umělecko průmyslové, užitkové sklo, křišťálové a barevné sklo, lisované sklo, sklo hladké, sklo zušlechtnuté, a to ryté, broušené, malované, zlatené, leptané, hutně zdobené a sklo zdobené jakýmkoliv jinými dekoračními technikami z jakéhokoliv uvedeného skla vyrobené, stolní a nápojové soubory skla včetně skleněných váz, mís, džbánů, lahví, talířů, svícňů, zvonů, těžitek, pohárů, kalíškoviny, sklenic a jakýchkoliv dekorativních předmětů v rámci této třídy; (35) distribuce reklamních předmětů a suvenýrů.

(511) 16, 21, 35
(540)

BLUE PRAHA

(111) **378335**

(220) 21.10.2019
(320) 21.10.2019
(442) 04.12.2019
(151) 11.03.2020
(730) **Gruya Igor**, Olgy Havlové 2896/3, Praha 3, 13000, CZ
(740) DANĚK & PARTNERS Advokátní a patentová kancelář, Ing. Dr. Vilém Daněk Ph.D., LL.M., Vinohradská 403/17, Praha 2, Vinohrady, 12000

(210) O-559267
(591) Barevná
(510) (9) nabíjecí stanice pro elektrická vozidla, nabíjecí elektrické stanice, nabíjecí stanice pro mobilní telefony, nabíječky elektrických baterií, dobíjecí elektrické baterie, nabíjecí baterie, solární baterie, lithiové baterie, baterie pro vozidla, elektrické články (baterie), baterie pro mobilní telefony, nabíječky baterií pro použití s telefony, nabíječky baterií pro mobilní telefony, elektrické akumulátory, přístroje pro nabíjení elektrických akumulátorů, nabíječky baterií, elektrické akumulátory pro vozidla, akumulátory (baterie), lithium-iontové baterie, anodové baterie, galvanické baterie, akumulátorové skříně, elektrické kabely, elektrické regulátory, počítačový hardware, počítačový software, stahovatelné softwarové aplikace, včetně her, počítačový herní software, herní programy a software pro použití s elektronickými hrami všeho druhu, počítačové periferie, vybavení pro elektronické zpracování dat, vybavení pro počítačové sítě a datovou komunikaci, komponenty a náhradní díly pro počítače, přístroje pro záznam, převod, reprodukci zvuku nebo obrazu, přístroje pro zpracování informací, počítače, informace a záznamy na nosičích zařazených ve třídě 9, elektronická data a databáze, informační produkty v elektronických, datových, informačních a telekomunikačních sítích všeho druhu, software a hardware, periodika a knihy v elektronické podobě, databázové produkty zařazené ve třídě 9, nosiče dat či záznamů včetně audiokazet nahanané i nenahrané, elektronické, datové nebo informační sítě, multimediální aplikace na nosičích zařazených ve třídě 9 nebo v sítích, interaktivní a grafické programy, elektronické peněženky, čipy, multimediální nebo

informační katalogy, audiovizuální programy a díla, programové vybavení pro počítače, software, hardware výpočetní, komunikační nebo informační techniky, elektronické databáze a databázové produkty, informace a záznamy na nosiči s výjimkou nosičů papírových ze třídy 16, informace a data na nosičích nebo i v elektronických, datových, informačních, počítačových a komunikačních sítích, související software a hardware, elektronické, datové nebo informační nebo komunikační nebo výpočetní sítě, včetně jednotlivých součástí a náhradních dílů obsažených ve třídě 9, multimediální aplikace, počítačové hry, identifikátor typu dat informačních technologií, elektronický portál, internetové domény, DVD, magnetické nosiče dat, elektronické tablety, mobilní telefony, přenosné elektronické přístroje a zařízení, přenosné počítače, ruční počítače, karty pro použití jako platební karty, bankovní karty zakódované, magnetické nebo strojově čitelné, hodnotové karty pro finanční účely (strojově čitelné nebo magnetické), včetně karet přizpůsobených pro mobilní telefony, sluneční brýle, brýle, kontaktní čočky; (37) počítačové a telefonní dobíjení baterií, dobíjení baterií a akumulátorů, nabíjení akumulátorů vozidel, instalace strojů na výrobu elektřiny, instalace, údržba a opravy zařízení pro výrobu energie, instalace, údržba a opravy přístrojů pro dodávku elektřiny, instalace, údržba a opravy baterií a akumulátorů, instalace a opravy elektrospotřebičů, instalace a opravy telefonů, instalace, údržba a opravy počítačového hardwaru; (40) pronájem akumulátorů (baterií), pronájem nabíjecích stanic pro elektrická vozidla, pronájem nabíječek elektrických energií, pronájem dobíjecích elektrických baterií, pronájem generátorů elektřiny, pronájem zařízení pro výrobu energie, výroba elektřiny ze sluneční energie, recyklace elektrických baterií, pronájem generátorů.

(511) 9, 37, 40
(540)



(111) **378336**
(220) 21.10.2019
(320) 21.10.2019
(442) 04.12.2019
(151) 11.03.2020
(730) **Gruya Igor**, Olgy Havlové 2896/3, Praha 3, 13000, CZ
(740) **DANĚK & PARTNERS** Advokátní a patentová kancelář, Ing. Dr. Vilém Daněk Ph.D., LL.M., Vinohradská 403/17, Praha 2, Vinohrady, 12000
(210) O-559268
(591) Barevná

(510) (9) nabíjecí stanice pro elektrická vozidla, nabíjecí elektrické stanice, nabíjecí stanice pro mobilní telefony, nabíječky elektrických baterií, dobíjecí elektrické baterie, nabíjecí baterie, solární baterie, lithiové baterie, baterie pro vozidla, elektrické články (baterie), baterie pro mobilní telefony, nabíječky baterií pro použití s telefony, nabíječky baterií pro mobilní telefony, elektrické akumulátory, přístroje pro nabíjení elektrických akumulátorů, nabíječky baterií, elektrické akumulátory pro vozidla, akumulátory (baterie), lithium-iontové baterie, anodové baterie, galvanické baterie, akumulátorové skříně, elektrické kabely, elektrické regulátory, počítačový hardware, počítačový software, stahovatelné softwarové aplikace, včetně her, počítačový herní software, herní programy a software pro použití s elektronickými hrami všeho druhu, počítačové periferie, vybavení pro elektronické zpracování dat, vybavení pro počítačové sítě a datovou komunikaci, komponenty a náhradní díly pro počítače, přístroje pro záznam, převod, reprodukci zvuku nebo obrazu, přístroje pro zpracování informací, počítače, informace a záznamy na nosičích zařazených ve třídě 9, elektronická data a databáze, informační produkty v elektronických, datových, informačních a telekomunikačních sítích všeho druhu, software a hardware, periodika a knihy v elektronické podobě, databázové produkty zařazené ve třídě 9, nosiče dat či záznamů včetně audiokazet nahrané i nenahrané, elektronické, datové nebo informační sítě, multimediální aplikace na nosičích zařazených ve třídě 9 nebo v sítích, interaktivní a grafické programy, elektronické peněženky, čipy, multimediální nebo informační katalogy, audiovizuální programy a díla, programové vybavení pro počítače, software, hardware výpočetní, komunikační nebo informační techniky, elektronické databáze a databázové produkty, informace a

záznamy na nosiči s výjimkou nosičů papírových ze třídy 16, informace a data na nosičích nebo i v elektronických, datových, informačních, počítačových a komunikačních sítích, související software a hardware, elektronické, datové nebo informační nebo komunikační nebo výpočetní sítě včetně jednotlivých součástí a náhradních dílů obsažených ve třídě 9, multimediální aplikace, počítačové hry, identifikátor typu dat informačních technologií, elektronický portál, internetové domény, DVD, magnetické nosiče dat, elektronické tablety, mobilní telefony, přenosné elektronické přístroje a zařízení, přenosné počítače, ruční počítače, karty pro použití jako platební karty, bankovní karty zakódované, magnetické nebo strojově čitelné, hodnotové karty pro finanční účely (strojově čitelné nebo magnetické), včetně karet přizpůsobených pro mobilní telefony, sluneční brýle, brýle, kontaktní čočky; (37) počítačové a telefonní dobíjení baterií, dobíjení baterií a akumulátorů, nabíjení akumulátorů vozidel, instalace strojů na výrobu elektřiny, instalace, údržba a opravy zařízení pro výrobu energie, instalace, údržba a opravy přístrojů pro dodávku elektřiny, instalace, údržba a opravy baterií a akumulátorů, instalace a opravy elektrospotřebičů, instalace a opravy telefonů, instalace, údržba a opravy počítačového hardwaru; (40) pronájem akumulátorů (baterií), pronájem nabíjecích stanic pro elektrická vozidla, pronájem nabíječek elektrických energií, pronájem dobíjecích elektrických baterií, pronájem generátorů elektřiny, pronájem zařízení pro výrobu energie, výroba elektřiny ze sluneční energie, recyklace elektrických baterií, pronájem generátorů.

(511) 9, 37, 40
(540)



(111) **378337**
(220) 21.10.2019
(320) 21.10.2019
(442) 04.12.2019
(151) 11.03.2020
(730) **Hladěna Luděk Mgr., LL.M.**, Závěská 841/16, Praha 10, Hostivař, 10200, CZ
(210) O-559273
(510) (45) právní poradenství, právní poradenství a zastupování, právní poradenství týkající se práv duševního vlastnictví, odborné poradenství vztahující se k právním záležitostem, poradenské služby týkající se spotřebitelských práv (právní poradenství), sledování práv k duševnímu vlastnictví za účelem právního poradenství, právní poradenství v rámci reagování na výzvy k podávání nabídek, služby v oblasti dozoru nad ochrannými známkami pro účely právního poradenství, poradenství týkající se osobních právních záležitostí, právní poradenství vztahující se k franchisingu.

(511) 45
(540)

HBCV

(111) **378338**
(220) 22.10.2019
(320) 22.10.2019
(442) 04.12.2019
(151) 11.03.2020
(730) **Čipera Jan**, Zahradní 405, Staré Hodějovice, 37008, CZ
(210) O-559310

(510) (12) prodej náhradních dílů pozemních vozidel; (37) údržba a opravy motorových vozidel; (39) odťahové služby při poruše vozidla; (40) likvidace odpadu (ekologická likvidace autovraků).

(511) 12, 37, 39, 40

(540)

AUTOVRAKOV

(111) **378339**

(220) 07.11.2019

(320) 07.11.2019

(442) 04.12.2019

(151) 11.03.2020

(730) **IS reklama s.r.o.**, Jateční 169, Zlín, Prštné, 76001, CZ

(210) O-559334

(510) (35) reklama, propagace.

(511) 35

(540)

IS reklama

(111) **378340**

(220) 23.10.2019

(320) 23.10.2019

(442) 04.12.2019

(151) 11.03.2020

(730) **ROSH a.s.**, Vlastislavova 1636/7, Praha 4, Nusle, 14000, CZ

(740) Advokátní kancelář Klega, Mgr. Jiří Klega, Bohumínská 1553, Rychvald, 73532

(210) O-559335

(510) (32) pivo a pivovarnické výrobky, ochucené pivo, root beer (nealkoholické pivo s rostlinnými výtažky), nealkoholické nápoje s příchutí piva; (40) pivovarnické služby; (43) bary, zajišťování hromadného stravování (catering), restaurační služby zahrnující bary s povolením k prodeji alkoholu.

(511) 32, 40, 43

(540)

Czech Hunter

(111) **378341**

(220) 23.10.2019

(320) 23.10.2019

(442) 04.12.2019

(151) 11.03.2020

(730) **PQ PARTNERS LIMITED**, Athinon 5, Nicosia, CY

(740) JUDr. Tomáš Vymazal, advokát, JUDr. Tomáš Vymazal, Wellnerova 1322/3c, Olomouc, Nová Ulice, 77900

(210) O-559346

(510) (3) kosmetické přípravky, parfumerie, přípravky pro osobní hygienu, přípravky pro ústní hygienu, balzám na rty, neléčivé ústní spreje, prostředky ústní hygieny, přípravky na čištění zubů a ústní vody, přípravky na čištění zubů ve formě žvýkačky, ústní spreje (ne k léčebným účelům); (5) ústní vody, léčivé ústní vody, léčivé ústní spreje, antiseptické ústní vody, antimikrobiální ústní vody, léčivé gely pro ústní hygienu, přípravky na čištění ústní dutiny, léčivé přípravky pro ošetřování ústní dutiny, žvýkačky pro léčebné účely, žvýkačky na osvěžení dechu pro lékařské účely, antibakteriální spreje, protizánětlivé spreje, léčivé spreje, léčivé spreje do hrdla, chladičivé spreje pro lékařské účely, rostlinné spreje pro léčebné účely, nosní spreje pro léčebné účely, léčiva a veterinární přípravky a výrobky, hygienické přípravky a výrobky, potravní doplňky a dietetické přípravky, zubní přípravky a výrobky a léčebné zubní pasty, dezinfekční a antiseptické přípravky, alkohol k dezinfekci, alkohol pro léčebné účely, alkohol pro farmaceutické účely, antibakteriální přípravky, antiseptické spreje v podobě aerosolu k použití na pokožku, antiseptika s léčebným účinkem, baktericidy, farmaceutické přípravky a přírodní léčiva, léčivé pastilky, pastilky na bolest v krku, pastilky proti kašli pro lékařské účely, léčivé přípravky k léčbě infekčních chorob; (30) žvýkačky určené k hygieně ústní dutiny [jiné než léčivé], žvýkačky bez cukru, žvýkačky k osvěžení dechu, žvýkačky, ne pro lékařské účely, sladkosti (bonbóny), sladké tyčinky a žvýkačky, pastilky [cukrovinky], pastilky pro osvěžení dechu bez léčivých přísad, káva, čaj, kakao a jejich náhražky, bylinkové čaje (neléčivé).

(511) 3, 5, 30

(540)

STOPKAŠEL Angin-EX Dr. Weiss

(111) **378342**

(220) 23.10.2019

(320) 23.10.2019

(442) 04.12.2019

(151) 11.03.2020

(730) **Kareš Petr**, Otakara Nejedlého 147, Doksy, Staré Splavy, 473 61, CZ

(210) O-559350

(510) (9) hudební nahrávky, stahovatelné hudební nahrávky, hudební video nahrávky, čipy obsahující hudební nahrávky, hudební nahrávky v podobě disků, hudební pásky; (15) hudební nástroje, elektronické hudební nástroje, hudební nástroje elektrické, bubínky (hudební nástroje), bubny (hudební nástroje), dechové nástroje (hudební), basové hudební nástroje, basy (hudební nástroje), triangly (hudební nástroje), píšťalky (hudební nástroje), syntetické hudební nástroje, varhany (hudební nástroje), syntetizátory (hudební nástroje), westernové hudební nástroje; (16) hudební sešity, tištěné hudební sešity, hudební partitury; (41) hudební vzdělávání, hudební produkce, produkce hudebních nahrávek, produkce hudebních videí, produkce hudebních vystoupení, produkce hudebních koncertů, hudební zábava, hudební skupiny (zábava), organizování hudební zábavy, organizování vizuální a hudební zábavy, živá představení hudební skupiny, uvádění živých vystoupení hudební skupiny, vzdělávání v oblasti hudebních nástrojů, koncertní, nahrávací, organizační a publikační činnost hudebního tělesa Fidula nebo jeho sólistů.

(511) 9, 15, 16, 41

(540)

(111) **378343**

(220) 24.10.2019

(320) 24.10.2019

(442) 04.12.2019

(151) 11.03.2020

(730) **Fincollect SE**, Londýnská 730/59, Praha 2, Vinohrady, 12000, CZ

(740) Mgr. Martin Volejník, advokátní kancelář, Mgr. Martin Volejník, Fügnerovo náměstí 1808/3, Praha 2, Nové Město, 12000

(210) O-559392

(591) Barevná

(510) (36) dluhové poradenství, služby agentury vymáhající pohledávky.

(511) 36

(540)

(111) **378344**

(220) 24.10.2019

(320) 24.10.2019

(442) 04.12.2019

(151) 11.03.2020

(730) **Fincollect SE**, Londýnská 730/59, Praha 2, Vinohrady, 12000, CZ

(740) Mgr. Martin Volejník, advokátní kancelář, Mgr. Martin Volejník, Fügnerovo náměstí 1808/3, Praha 2, Nové Město, 12000

(210) O-559393

(591) Barevná

(510) (36) dluhové poradenství, služby agentury vymáhající pohledávky.

(511) 36

(540)

F FINCOLLECT

(111) **378345**

(220) 29.10.2019

(320) 29.10.2019

(442) 04.12.2019

(151) 11.03.2020

(730) **Turková Eva Ing.**, Ostravská 635, Praha 9, Letňany, 19900, CZ

(740) KLM GROUP SE, Ing. Michal Kruntorád, Argentinská 286/38, Praha 7, Holešovice, 17000

(210) O-559438

(591) Barevná

(510) (32) nealkoholické nápoje; (35) reklamní, marketingové a propagační služby; (36) pronájem a nájem nemovitostí.

(511) 32, 35, 36

(540)



(111) **378346**

(220) 29.10.2019

(320) 29.10.2019

(442) 04.12.2019

(151) 11.03.2020

(730) **Rockman s.r.o.**, Bělohorská 197/126, Praha 6, Břevnov, 16900, CZ

(210) O-559450

(510) (18) kůže a imitace kůží, zvířecí kůže a usně, zavazadla a tašky, deštníky a slunečníky, vycházkové hole, biče, postroje a sedlářské výrobky, obojky, vodítka a oblečky pro zvířata; (25) oděvy, obuv, pokrývky hlavy; (28) hry, hračky a výrobky určené ke hraní, zařízení na videohry, cvičební a sportovní potřeby, vánoční ozdoby.

(511) 18, 25, 28

(540)

FUNKY GIRL

(111) **378347**

(220) 29.10.2019

(320) 29.10.2019

(442) 04.12.2019

(151) 11.03.2020

(730) **Stehlík Ladislav**, č. p. 267, Jablonec nad Jizerou, 51243, CZ

(210) O-559461

(510) (29) burgery, jehněčí a skopové maso, tepelně opracované, podávané formou rychlého občerstvení jako špízy, burgery, kebab; (30) hamburgery v housce, plněné housky, quesadillas (plněné tortilly).

(511) 29, 30

(540)

Ovce v housce

(111) **378348**

(220) 29.10.2019

(320) 29.10.2019

(442) 04.12.2019

(151) 11.03.2020

(730) **Paulů Vladimír**, Horská 423, Vrchlabí, Hořejší Vrchlabí, 54302, CZ

(740) Mgr. Vít Dubový, advokát, Mgr. Vít Dubový, Purkyňova 2476/102a, Brno, Královo Pole, 61200

(210) O-559466

(510) (41) výuka, vzdělávací služby, divadelní představení, prázdninové tábory (zábava), pořádání a uvádění koncertů, hudební produkce, školní vzdělávání, psaní a skládání písní.

(511) 41

(540)

Hudební klub
MUZICÍREK

(111) **378349**

(220) 30.10.2019

(320) 30.10.2019

(442) 04.12.2019

(151) 11.03.2020

(730) **The-Bioshop international s.r.o.**, Myslíkova 283/28, Praha 2, Nové Město, 12000, CZ

(740) Mgr. Štěpán Janáč, advokát, Na poříčí 1041/12, Praha 1, Nové Město, 11000

(210) O-559476

(591) Barevná

(510) (5) potravní doplňky a dietetické přípravky, potravní doplňky a dietetické přípravky, vyráběné v souladu s předpisy o ekologickém zemědělství.

(511) 5

(540)



(111) **378350**

(220) 31.10.2019

(320) 31.10.2019

(442) 04.12.2019

(151) 11.03.2020

(730) **Dašovský Jakub Ing.**, K Lesu 1093, Modřice, 66442, CZ

(210) O-559505

(510) (16) tiskárenské výrobky, fotografie, kancelářské potřeby s výjimkou nábytku, instruktážní a výukové materiály, plastové archy, fólie a sáčky pro balení a obaly; (33) alkoholické nápoje (s výjimkou pív), alkoholové přípravky pro přípravu nápojů; (35) reklama, propagace, řízení obchodní činnosti, obchodní administrativa, kancelářské práce; (41) vzdělávání, školení, zábava, sportovní a kulturní činnosti; (43) služby zajišťující stravování a nápoje, dočasné ubytování.

(511) 16, 33, 35, 41, 43

(540)

RAF House

(111) **378351**

(220) 31.10.2019

(320) 31.10.2019

(442) 04.12.2019

(151) 11.03.2020

(730) **TN Média s.r.o.**, Branická 213/53, Praha 4, Braník, 14700, CZ

(210) O-559506

(510) (16) papírové nosiče informací, zejména tiskoviny jako noviny, časopisy, zpravodaje a knihy, letáky, papírové propagační předměty, papír, papírenské zboží, fotografie, učební a vyučovací pomůcky zařazené v této třídě; (35) inzertní, reklamní a propagační činnost, zejména v oblasti propagace Královéhradecka, obstaravatelská a zprostředkovatelská činnost v oblasti propagace Královéhradecka, činnost organizačních a ekonomických poradců, obchodní výstavy, marketing, administrativní a kancelářské práce; (41) výchovná, vzdělávací, školicí, vyučovací, kulturní a sportovní činnost, zejména organizování akcí a zpravodajské služby směřující k propagaci Královéhradecka, vydavatelství a nakladatelství.

(511) 16, 35, 41
(540)

Salonky

(111) **378352**

(220) 31.10.2019
(320) 31.10.2019
(442) 04.12.2019
(151) 11.03.2020

(730) **Dašovský Jakub Ing.**, K Lesu 1093, Modřice, 66442, CZ

(210) O-559507
(591) Barevná

(510) (16) tiskárenské výrobky, fotografie, kancelářské potřeby s výjimkou nábytku, instruktážní a výukové materiály, plastové archy, fólie a sáčky pro balení a obaly; (33) alkoholické nápoje (s výjimkou pív), alkoholové přípravky pro přípravu nápojů; (35) reklama, propagace, řízení obchodní činnosti, obchodní administrativa, kancelářské práce; (41) vzdělávání, školení, zábava, sportovní a kulturní činnosti; (43) služby zajišťující stravování a nápoje, dočasné ubytování.

(511) 16, 33, 35, 41, 43
(540)



(111) **378353**

(220) 31.10.2019
(320) 31.10.2019
(442) 04.12.2019
(151) 11.03.2020

(730) **Dašovský Jakub Ing.**, K Lesu 1093, Modřice, 66442, CZ

(210) O-559508

(510) (9) přístroje a nástroje vědecké, výzkumné, navigační, fotografické, kinematografické, audiovizuální, přístroje a nástroje pro měření, signalizaci, výuku, zařízení a nástroje pro záznam, přenos, reprodukci nebo zpracování zvuku, obrazu nebo dat, média se záznamem a stahovatelná média, prázdná digitální nebo analogová záznamová a úložná média, mechanismy pro zařízení uváděná do chodu vhozením mincí; (16) tiskárenské výrobky, fotografie, kancelářské potřeby s výjimkou nábytku, instruktážní a výukové materiály, plastové archy, fólie a sáčky pro balení a obaly; (35) reklama, propagace, řízení obchodní činnosti, obchodní administrativa, kancelářské práce; (41) vzdělávání, školení, zábava,

sportovní a kulturní činnosti; (42) vědecké a technické služby a související výzkum a projektování, průmyslová, analýza a průmyslový výzkum, navrhování a vývoj počítačového hardwaru a softwaru.

(511) 9, 16, 35, 41, 42

(540) **Muzeum RAF armádního generála Emila Bočka**

(111) **378354**

(220) 31.10.2019
(320) 31.10.2019
(442) 04.12.2019
(151) 11.03.2020

(730) **Dašovský Jakub Ing.**, K Lesu 1093, Modřice, 66442, CZ

(210) O-559509

(510) (9) přístroje a nástroje vědecké, výzkumné, navigační, fotografické, kinematografické, audiovizuální, přístroje a nástroje pro měření, signalizaci, výuku, zařízení a nástroje pro záznam, přenos, reprodukci nebo zpracování zvuku, obrazu nebo dat, média se záznamem a stahovatelná média, prázdná digitální nebo analogová záznamová a úložná média, mechanismy pro zařízení uváděná do chodu vhozením mincí; (16) tiskárenské výrobky, fotografie, kancelářské potřeby s výjimkou nábytku, instruktážní a výukové materiály, plastové archy, fólie a sáčky pro balení a obaly; (35) reklama, propagace, řízení obchodní činnosti, obchodní administrativa, kancelářské práce; (41) vzdělávání, školení, zábava, sportovní a kulturní činnosti; (42) vědecké a technické služby a související výzkum a projektování, průmyslová, analýza a průmyslový výzkum, navrhování a vývoj počítačového hardwaru a softwaru.

(511) 9, 16, 35, 41, 42

(540) **Muzeum RAF generála Emila Bočka**

(111) **378355**

(220) 31.10.2019
(320) 31.10.2019
(442) 04.12.2019
(151) 11.03.2020

(730) **Eibner Roman**, Svídnická 514/4, Praha 8, Troja, 18100, CZ

(740) Mgr. Bc. Zuzana Ságnerová, advokátka, Václavské náměstí 837/11, Praha 1, Nové Město, 11000

(210) O-559512

(510) (9) softwarové aplikace; (35) poskytování reklamního prostoru; (41) služby v oblasti vzdělávání, zábavy a sportu; (42) software jako služba; (43) zprostředkování hotelového ubytování.

(511) 9, 35, 41, 42, 43

(540)



(111) **378356**

(220) 31.10.2019
(320) 31.10.2019
(442) 04.12.2019
(151) 11.03.2020

(730) **Eibner Roman**, Svídnická 514/4, Praha 8, Troja, 18100, CZ

(740) Mgr. Bc. Zuzana Ságnerová, advokátka, Václavské náměstí 837/11, Praha 1, Nové Město, 11000

(210) O-559513

(510) (9) softwarové aplikace; (35) poskytování reklamního prostoru; (41) služby v oblasti vzdělávání, zábavy a sportu; (42) software jako služba; (43) zprostředkování hotelového ubytování.

(511) 9, 35, 41, 42, 43

(540)

QuizZOO

- (111) **378357**
(220) 31.10.2019
(320) 31.10.2019
(442) 04.12.2019
(151) 11.03.2020
(730) **Centrum investic, rozvoje a inovací**, Soukenická 54/8, Hradec Králové, 50003, CZ
(740) Advokátní kancelář Hradec Králové, Mgr. Marian Pavlov Advokát, Malé náměstí 125/16, Hradec Králové, 51601
(210) O-559525
(591) Barevná
(510) (35) styk s veřejností (public relations), šíření reklamních materiálů, reklama, administrativní služby, administrativní zpracovávání objednávek, administrativní pomoc v rámci reagování na výzvy k podávání nabídek, aktualizace reklamních materiálů, aktualizace a údržba údajů v rejstřících, aktualizace a údržba dat v počítačových databázích, analýza nákladů a cen, aranžování výkladů, cílené zaslání reklamních materiálů, cílený marketing, grafická úprava pro reklamní účely, indexace webových stránek pro obchodní nebo reklamní účely, kopírování dokumentů, marketing, marketing v rámci vydávání softwaru, modeling pro reklamní účely nebo podporu prodeje, nábor zaměstnanců, návrh reklamních materiálů, obchodní informace, obchodní průzkum, online reklama v počítačové komunikační síti, optimalizace návštěvnosti webových stránek, optimalizace vyhledávačů pro účely podpory prodeje, podpora prodeje jiných osob, poradenství týkající se komunikačních strategií v oblasti reklamy, poradenství týkající se komunikačních strategií v oblasti vztahů s veřejností, poradenství v oblasti organizace podniku, poradenství v oblasti řízení a organizace podniku, poradenství v oblasti řízení lidských zdrojů, poradenství v oblasti řízení obchodní činnosti, pořádání výstav pro obchodní či reklamní účely, poskytování informací o obchodních kontaktech, poskytování obchodních informací prostřednictvím webových stránek, PPC reklama, propagace, průzkum trhu, psaní reklamních textů, psaní scénářů pro reklamní účely, rozhlasová reklama, sběr údajů do počítačových databází, venkovní reklama, vydávání reklamních textů, výroba reklamních filmů, zprostředkování propagace, zprostředkování reklamy; (41) akademie [vzdělávání], fotografování, informace o vzdělávání, koučink [školení], obrazové zpravodajství, online vydávání elektronických knih a časopisů, pořádání a vedení konferencí, pořádání a vedení osobních vzdělávacích fór, pořádání a vedení seminářů, pořádání a vedení workshopů [školení], předávání know-how [odborné vzdělávání], psaní textů, školení, vzdělávací služby; (42) grafický design, navrhování vizitek, platforma jako služba (PAAS), provádění průzkumů, vytváření a navrhování webových katalogů informací pro jiné osoby [služby v oblasti informačních technologií].
(511) 35, 41, 42
(540)

+inovace

- (111) **378358**
(220) 31.10.2019
(320) 31.10.2019
(442) 04.12.2019
(151) 11.03.2020
(730) **AFLOFARM Farmacja Polska Sp. z o.o.**, Partyzancka 133/151, PL-95-200 Pabianice, PL
(740) Dana Lukajová, patentový zástupce, Voršilská 130/10, Praha 1, Nové Město, 11000
(210) O-559529
(510) (5) farmaceutické výrobky, hygienické přípravky pro léčebné účely, dietetické látky pro lékařské účely, doplňky stravy, speciální výživové doplňky pro zdravotní účely, potraviny pro kojence a batolata, léčivé byliny, rostlinné výtažky pro léčebné účely, vitamínové přípravky, farmaceutické přípravky pro léčebné účely ve formě tablet, tobolek, kapslí, pastilek, tekutin, prášků, pěn, aerosolů.
(511) 5
(540)

NATURSEPTAL

- (111) **378359**
(220) 01.11.2019

- (320) 01.11.2019
(442) 04.12.2019
(151) 11.03.2020
(730) **UNITED HEALTH CARE s.r.o.**, Opletalova 1284/37, Praha 1, Nové Město, 11000, CZ
(740) Kania, Sedlák, Smola, s.r.o., Mendlovo náměstí 907/1a, Brno, Staré Brno, 60300
(210) O-559539
(510) (9) přístroje a nástroje vědecké, lodní, geodetické, fotografické, kinematografické, optické, přístroje a nástroje pro vážení, měření, kontrolu (dohled), záchranu a výuku, zařízení a přístroje pro vedení, přepínání, přeměnu, akumulaci, regulaci nebo řízení elektrického proudu, zařízení pro záznam, přenos, reprodukci zvuku nebo obrazu, magnetické datové nosiče, záznamové disky, kompaktní disky, DVD a jiná digitální záznamová media, mechanismy pro zařízení uváděná do chodu vhozením mincí, registrační pokladny, kalkulačky, zařízení na zpracování dat, počítače, počítačové programy (software), hasicí přístroje; (35) reklama, propagace, řízení obchodní činnosti, obchodní administrativa, kancelářské práce; (39) doprava, balení a skladování zboží, organizování cest; (41) vzdělávání, školení, zábava, sportovní a kulturní činnosti; (42) vědecké a technické služby u aplikací, určené pro webového rozhraní a mobilní telefony se zaměřením na zdravotnický obor a poskytování asistenčních zdravotnických služeb, průmyslová analýza a výzkum, navrhování a vývoj počítačového hardware a software; (44) lékařské služby, veterinární služby, péče o hygienu a krásu osob a zvířat, zemědělské, zahradnické a lesnické služby; (45) právní služby, bezpečnostní služby pro fyzickou ochranu hmotného majetku a osob, osobní a sociální služby poskytované jinými osobami za účelem uspokojování potřeb fyzických osob.
(511) 9, 35, 39, 41, 42, 44, 45
(540)



- (111) **378360**
(220) 01.11.2019
(320) 01.11.2019
(442) 04.12.2019
(151) 11.03.2020
(730) **J.J.P. spol. s r.o.**, Nad Paloučkem 1924, Beroun, Beroun-Město, 266 01, CZ
(210) O-559558
(510) (30) káva, čaj, kakao a jejich náhražky, kávové nápoje, hotové kávové nápoje, kávové nápoje s mlékem, hotová káva, kávové nápoje obsahující zmrzlinu (affogato), instantní káva, ledová káva, křehké pečivo, křehké pečivo - sušenky, pekárenské výrobky, cukrovinky, čokoláda a zákusky, led, zmrzlina, mražené jogurty a sorbety, žvýkačky; (32) nealkoholické nápoje, přípravky pro výrobu nealkoholických nápojů; (43) restaurační služby, restaurační služby poskytované hotely, barové služby, restaurační služby v oblasti rychlého občerstvení, kavárny (služby), poskytování jídla a nápojů.
(511) 30, 32, 43
(540)

KAFFÁČO

- (111) **378361**
(220) 01.11.2019
(320) 01.11.2019
(442) 04.12.2019
(151) 11.03.2020
(730) **IGF Alzheimer centrum Třebíč s.r.o.**, Družstevní 1320, Třebíč, Horka-Domky, 67401, CZ
(740) Mgr. David Müller, Filipova 2016/6, Praha 4, Chodov, 14800

- (210) O-559560
(591) Barevná
(510) (43) domovy pro seniory, centra denní péče; (44) domy s pečovatelskou službou, nemocniční služby pečovatelských domů, zařízení ubytování v pečovatelských centrech, služby v oblasti lékařské péče, zdravotní poradenství pro osoby se zdravotním postižením, kliniky nebo sanatoria (soukromé), fyzioterapie, hospice, služby pro osoby se sníženou soběstačností.
(511) 43, 44
(540)



- (111) **378362**
(220) 01.11.2019
(320) 01.11.2019
(442) 04.12.2019
(151) 11.03.2020
(730) **HERKUL a.s.**, č. p. 228, Obrnice, 43521, CZ
(740) FFK Legal, advokátní kancelář, s.r.o., JUDr. Martin Fejřárek, Josefa Lady 2106/1, Most, 43401
(210) O-559565
(510) (19) nekovové stavební a konstrukční materiály a prvky, nekovové konstrukce a přenosné stavební prvky.
(511) 19
(540)

H-BLOK

- (111) **378363**
(220) 04.11.2019
(320) 04.11.2019
(442) 04.12.2019
(151) 11.03.2020
(730) **Jojková Dominika Mgr.**, U Močálu 261, Praha, 14900, CZ
(210) O-559578
(510) (35) maloobchodní prodej čajů, maloobchodní prodej kaka, maloobchodní prodej nádobí, maloobchodní prodej kávy, maloobchodní prodej toaletních potřeb, maloobchodní prodej čistících předmětů, maloobchodní prodej kuchyňských potřeb, maloobchodní prodej čistících přípravků, maloobchodní prodej výživových doplňků, maloobchodní prodej vybavení pro vaření jídel, maloobchodní služby vztahující se k potravinám, reklama a marketing, reklamní a marketingové služby poskytované prostřednictvím blogů, pronájem reklamního prostoru on-line, pronájem reklamního prostoru na webových stránkách, prezentace výrobků prostřednictvím sdělovacích prostředků, vše pro maloobchodní účely, prezentace výrobků v komunikačních médiích pro účely maloobchodu, zprostředkování reklamy, zprostředkování dovozu a vývozu, zprostředkování uvádění výrobků na trh; (41) knihy (vydávání knih), vydávání publikací, vydávání textů, vydávání knih, vydávání elektronických publikací, vydávání webových časopisů, publikování a vydávání tiskovin, publikování a vydávání knih, školení - pořádání a řízení, školení a vzdělávání, vzdělávací kurzy, dálkové kurzy, seminářů a workshopů, poskytování on-line školení; (43) samoobslužné restaurace, kavárna, kavárny (služby), bistra (služby), bufetové služby, dekorace potravin, gastronomické služby, podávání jídel a nápojů, podávání jídel a nápojů hostům v restauracích, pohostinství (služby), poradenství týkající se kuchařských receptů, poradenství pro vaření, poskytování jídla a nápojů, poskytování jídel a nápojů v restauracích, poskytování recenzí restaurací, příprava a poskytování stravování a nápojů pro okamžitou spotřebu, příprava jídel, restaurace rychlého občerstvení, restaurační služby, služby kaváren.
(511) 35, 41, 43
(540)

Bezucukárna

- (111) **378364**
(220) 04.11.2019
(320) 04.11.2019
(442) 04.12.2019
(151) 11.03.2020
(730) **Jojková Dominika Mgr.**, U Močálu 261, Praha, 14900, CZ
(210) O-559579
(510) (35) maloobchodní prodej čajů, maloobchodní prodej kaka, maloobchodní prodej nádobí, maloobchodní prodej kávy, maloobchodní prodej čistících předmětů, maloobchodní prodej kuchyňských potřeb, maloobchodní prodej čistících přípravků, maloobchodní prodej vybavení pro vaření jídel, maloobchodní služby vztahující se k potravinám, reklama a marketing, reklamní a marketingové služby poskytované prostřednictvím blogů, pronájem reklamního prostoru on-line, pronájem reklamního prostoru na webových stránkách, prezentace výrobků prostřednictvím sdělovacích prostředků, vše pro maloobchodní účely, prezentace výrobků v komunikačních médiích pro účely maloobchodu, zprostředkování reklamy, zprostředkování dovozu a vývozu, zprostředkování uvádění výrobků na trh; (41) knihy (vydávání knih), vydávání publikací, vydávání textů, vydávání knih, vydávání elektronických publikací, vydávání webových časopisů, publikování a vydávání tiskovin, publikování a vydávání knih, školení - pořádání a řízení, školení a vzdělávání, vzdělávací kurzy, dálkové kurzy, seminářů a workshopů, poskytování on-line školení; (43) samoobslužné restaurace, kavárna, kavárny (služby), bistra (služby), bufetové služby, dekorace potravin, gastronomické služby, podávání jídel a nápojů, podávání jídel a nápojů hostům v restauracích, pohostinství (služby), poradenství týkající se kuchařských receptů, poradenství pro vaření, poskytování jídla a nápojů, poskytování jídel a nápojů v restauracích, poskytování recenzí restaurací, příprava a poskytování stravování a nápojů pro okamžitou spotřebu, příprava jídel, restaurace rychlého občerstvení, restaurační služby, služby kaváren.
(511) 35, 41, 43

MEET IN KITCHEN

- (111) **378365**
(220) 04.11.2019
(320) 04.11.2019
(442) 04.12.2019
(151) 11.03.2020
(730) **Penny Market s.r.o.**, Počernická 257, Radonice, 25073, CZ
(740) Všeťečka Zelený Švorčík a partneři, advokátní a patentová kancelář, JUDr. Michal Havlík, advokát, Hájkova 1406/2, Praha 2, Nové Město, 12000
(210) O-559581
(510) (33) alkoholické nápoje.
(511) 33
(540)



- (111) **378366**
(220) 04.11.2019
(320) 04.11.2019
(442) 04.12.2019
(151) 11.03.2020
(730) **WALMARK, a.s.**, Oldřichovice 44, Třinec, 73961, CZ
(740) Baker & McKenzie s.r.o., advokátní kancelář, JUDr. Jirí Čermák, Klimentská 46/1216, Praha 1, 11002
(210) O-559582

- (591) Barevná
(510) (5) farmaceutické výrobky, vitamíny, minerály a stopové prvky, hygienické přípravky pro lékařské účely, potravinové doplňky pro lékařské účely, dietetické potraviny a látky upravené pro lékařské nebo veterinární použití, kojenecká výživa, potravinové doplňky pro člověka a zvířata, vitamínové přípravky v podobě potravinových doplňků, dezinfekční prostředky, medikované zubní pasty, bylinné čaje a extrakty pro lékařské účely, výtažky z léčivých bylin, kombinované přípravky z vitamínů, minerálů, stopových prvků a rostlinných výtažků, bylinné doplňky pro lékařské účely, výživové doplňky sestávající převážně z vitamínů a bylinných výtažků, medikované tablety, kapsle, minerální vody a dietetické nápoje pro léčebné účely, balzámy, krémy a masti pro lékařské účely, medikované prostředky ústní hygieny, všechny výše uvedené výrobky nesouvisí s léčivými sladkostmi a sladkostmi, sladkostmi a sladkostmi určenými pro lékařské účely, vitamínovými sladkostmi a sladkostmi pro lékařské účely; (44) lékařské a zdravotnické služby.

- (511) 5, 44
(540)



- (111) **378367**
(220) 04.11.2019
(320) 04.11.2019
(442) 04.12.2019
(151) 11.03.2020
(730) **GTS ALIVE s.r.o.**, Na Maninách 1092/20, Praha 7, Holešovice, 17000, CZ
(740) KMVS, advokátní kancelář, s.r.o., JUDr. Ivan David, advokát, Hellichova 458/1, Praha 1, Malá Strana, 11800
(210) O-559593
(510) (9) čipové karty, chytré karty, kódované magnetické karty, kódované vstupní karty, magnetické identifikační karty, kódované identifikační karty, kódované členské karty, kódované slevové karty, kódované benefiční karty, identifikační náramky a štítky kódované, magnetické identifikační náramky a štítky, elektronické náramky a štítky, čipové náramky a štítky, počítačové programy pro identifikaci, registraci a ověřování uživatelů, počítačové programy pro automatizaci procesu přihlašování pro přístup k webovým místům nebo vnitřním sítím, bezpečnostní a šifrovací počítačové programy, počítačové programy pro udržování soukromí uživatele, počítačové programy pro udržování a aktualizaci uživatelských profilů, počítačové programy pro poskytování slev a benefičtů; (20) nekódované plastové karty, náramky a štítky k umožnění vstupu, nekódované plastové identifikační karty, náramky a štítky, nekódované plastové členské karty, náramky a štítky, nekódované plastové slevové karty, náramky a štítky, nekódované plastové benefiční karty, náramky a štítky; (36) finanční a peněžní služby, poskytování slev v zapojených provozovnách jiných osob pomocí členských karet, poskytování slev a benefičtů, realizace slevových a benefičních programů.

- (511) 9, 20, 36
(540)

ALIVE

- (111) **378368**
(220) 05.11.2019
(320) 05.11.2019
(442) 04.12.2019
(151) 11.03.2020
(730) **SEZNAM, Jaromír Petr s.p.**, Štíhova ulice 13, Ljubljana, SI
(210) O-559600
(510) (35) komerční informační kanceláře, obchodní reklama (pro třetí osoby), systemizování informací do počítačové databáze, pronájem reklamní doby v komunikačních médiích, pronájem reklamních ploch, reklama

(propagace), reklamní agentury, vyhledávání dat v počítačových souborech pro třetí osoby, rozšiřování reklamních nebo inzertních materiálů, reklama on-line v počítačové síti; (38) poskytování internetových diskusních fór, poskytování přístupu k databázím; (42) tvorba a správa webových stránek; (45) seznamovací služby.

- (511) 35, 38, 42, 45

(540) **1. SEXY SEZNAMKA - SEZNAM SEX**

- (111) **378369**
(220) 06.11.2019
(320) 06.11.2019
(442) 04.12.2019
(151) 11.03.2020
(730) **SaYu s.r.o.**, Červená Skála 338, Husinec, Řež, 25068, CZ
(210) O-559630
(510) (5) menstruační kalhotky, hygienické kalhotky; (25) spodní prádlo.
(511) 5, 25
(540)

SaYu

- (111) **378370**
(220) 06.11.2019
(320) 06.11.2019
(442) 04.12.2019
(151) 11.03.2020
(730) **Czech Beer Unity s.r.o.**, Biskupský dvůr 2095/8, Praha 1, Nové Město, 11000, CZ
(740) Glatzová & Co., s.r.o., JUDr. Martin Dančišin, Husova 240/5, Praha 1, 11000
(210) O-559636
(510) (30) káva, čaj, kakao a jejich náhražky, cukr, rýže, tapioka, ságo, mouka, přípravky vyrobené z obilnin, pekárenské výrobky, chléb a pečivo, zákusky, koláče, cukrovinky, čokoláda, zmrzlina, med, melasový sirup pro kuchařské účely, droždí, prášky do pečiva, sůl, hořčice, ocet, nálevy na nakládání, sladký nálev (chuťová přísada), koření, led na osvěžení; (32) piva, nealkoholická piva, ochucená piva, piva obohacená minerály, nápoje na bázi piva, koktejly na bázi piva, chmelové výtažky pro výrobu piva, nealkoholické nápoje s příchutí piva, minerální a sycené vody, šumivé nápoje v prášku, nesycené nealkoholické nápoje, nealkoholické sladové nápoje, ovocné šťávy a nápoje, ovocné koktejly (smoothies) obsahující obilniny, sirupy a jiné nealkoholické přípravky ke zhotovování nápojů; (33) alkoholické nápoje (s výjimkou piva).

- (511) 30, 32, 33
(540)

Kolaborant

- (111) **378371**
(220) 06.11.2019
(320) 06.11.2019
(442) 04.12.2019
(151) 11.03.2020
(730) **FERMAT CZ s.r.o.**, Žitavského 496, Praha 5, Zbraslav, 15600, CZ
(740) Rott, Růžička & Guttman a spol., Vyskočilova 1566, Praha 4, Michle, 14000
(210) O-559641
(510) (7) stroje s mechanickým pohonem, zejména konzolové frézky, vertikální obráběcí centra, obráběcí centra s pojízdným stojanem, ložová univerzální frézovací centra, dopravníky trýsek, odlučovače emulzí, filtrační stanice pro vnitřní chlazení; (8) nástroje ke zpracování kovů, nástroje na tvarování kovů, nástroje ruční; (40) zpracování materiálů pro strojírenskou výrobu, frézovací a vyvrtávací práce, hoblování na hoblovec, broušení rovinných ploch, povrchové středofrekvenční kalení vodících ploch, tepelné zpracování kovů, frézování, broušení, soustružení.

- (511) 7, 8, 40
(540)



- (111) **378372**
(220) 06.11.2019
(320) 06.11.2019
(442) 04.12.2019
(151) 11.03.2020
(730) **FERMAT Group, a.s.**, Žitavského 496, Praha 5, Zbraslav, 15600, CZ
(740) Rott, Růžička & Guttman a spol., Vyskočilova 1566, Praha 4, Michle, 14000
(210) O-559642
(510) (7) obráběcí stroje; (37) montáž, údržba a opravy strojů.
(511) 7, 37
(540)



- (111) **378373**
(220) 06.11.2019
(320) 06.11.2019
(442) 04.12.2019
(151) 11.03.2020
(730) **DAMAGE DONE s.r.o.**, V křovinách 1540/16, Praha 4, Braník, 14700, CZ
(740) Čermák a spol., JUDr. Karel Čermák Ph.D., LL.M., Elišky Peškové 735/15, Praha 5, Smíchov, 15000
(210) O-559645
(510) (9) vinylové desky, gramofonové desky, CD vypalovací mechaniky, vypalovačky CD-ROM, DVD vypalovací mechaniky, zvukové kazety, audio kazety, audio kazety s pásky, digitální záznamy, digitální stahovatelná hudba dodávaná z MP3 webových stránek na Internetu, digitální stahovatelná hudba dodávaná z počítačové databáze nebo z Internetu; (40) ražení (lisování), lisování originálů nahrávek, kopírování videokazet, kopírování audiokazet, kopírování audiopásek, kopírování zvukových a obrazových záznamů, tisk, tisk knih, digitální tisk, vazba knih; (41) mastering (konečná úprava) nahrávek, elektronické publikování (DTP), služby v oblasti grafické úpravy pro jiné než reklamní účely v oblasti vydavatelství a nakladatelství (DTP), poskytování digitální hudby (bez možnosti stažení) z internetových MP3 stránek, poskytování digitálních zvukových nahrávek z Internetu bez možnosti stažení.
(511) 9, 40, 41
(540)



- (111) **378374**
(220) 06.11.2019
(320) 06.11.2019
(442) 04.12.2019
(151) 11.03.2020
(730) **INSURANCE TRADE s.r.o.**, Vacínova 859/13, Praha 8, Libeň, 18000, CZ
(210) O-559650
(510) (14) drahé kovy a jejich slitiny, mince, medaile, investiční slitky a cihly, šperky, klenoty, hodinky; (35) dodavatelské služby pro třetí osoby, pořádání dražeb a aukcí, provozování tržišť a prodejních automatů, poradenství v obchodní činnosti, oceňování a odhady, reklama, marketing, zprostředkování v uvedených oborech; (36) finanční transakce a služby, bankovníctví, pojišťovací služby, finanční clearingové a zúčtovací služby,

- kapitálové investice, konzultační služby v oblasti finančnictví, úschova cenností, burzovní makléřství, burzovních služby a kotace.
(511) 14, 35, 36
(540)



- (111) **378375**
(220) 07.11.2019
(320) 07.11.2019
(442) 04.12.2019
(151) 11.03.2020
(730) **SOLUTION FACTORY, s.r.o.**, Bezručova 489/25, Říčany, Radošovice, 25101, CZ
(740) Jindyne s.r.o., U Statku 77, Mnichovo Hradiště, Hněvousice, 29501
(210) O-559667
(591) Barevná
(510) (35) řízení lidských zdrojů a náborové služby, inzerce pracovních míst, pronájem reklamního prostoru na internetu za účelem inzerce pracovních míst, správa počítačových databází, organizování a vedení veletrhů pracovních příležitostí; (41) vydavatelská činnost, nakladatelská činnost, služby v oblasti vzdělávání, organizování a pořádání veletrhů pro kulturní nebo vzdělávací účely.
(511) 35, 41
(540)



- (111) **378376**
(220) 07.11.2019
(320) 07.11.2019
(442) 04.12.2019
(151) 11.03.2020
(730) **Explicit Invest s.r.o.**, Lidická 700/19, Brno, Veverí, 60200, CZ
(210) O-559676
(591) Barevná
(510) (36) finanční poradenské služby.
(511) 36
(540)



- (111) **378377**
(220) 08.11.2019
(320) 08.11.2019
(442) 04.12.2019
(151) 11.03.2020
(730) **LAPLAN s.r.o.**, Cejl 504/38, Brno, Zábrdovice, 60200, CZ
(210) O-559686
(510) (42) architektonické služby a služby urbanistického plánování, architektura, projektování (stavební), projektování staveb, stavební projektování, projektování ve výstavbě, projektování průmyslových budov, projektování budov (design), projektování, architektonické služby, architektonické a

inženýrské služby, architektonické služby projektování průmyslových budov, architektonické služby projektování komerčních staveb, architektonické služby projektování kancelářských zařízení, architektonické služby v oblasti navrhování budov, služby architektonického designu související s výstavami.

(511) 42
(540)

LAPLAN

(111) **378378**

(220) 08.11.2019

(320) 08.11.2019

(442) 04.12.2019

(151) 11.03.2020

(730) **MULTIPROMO s.r.o.**, Holečkova 789/49, Praha 5, Smíchov, 15000, CZ

(740) Navrat & Partners, s.r.o., Nademlejská 600/1, Praha 9, Hloubětín, 19800

(210) O-559689

(510) (35) administrativní zpracování objednávek, administrativní zpracování dat, zprostředkování dovozu a vývozu; (39) zprostředkování dopravy, zprostředkování přepravy, zprostředkování dopravních služeb, zprostředkování dopravy cestujících, zprostředkování dopravy taxislužbou, zprostředkování automobilové přepravy cestujících.

(511) 35, 39

(540)

MINIFIX

(111) **378379**

(220) 11.11.2019

(320) 11.11.2019

(442) 04.12.2019

(151) 11.03.2020

(730) **Plzeňský Prazdroj, a. s.**, U Prazdroje 64/7, Plzeň, Východní Předměstí, 30100, CZ

(740) Skils s.r.o. advokátní kancelář, JUDr. Karel Muzikář LL.M. (C.J.), advokát, Křížovnické náměstí 193/2, Praha 1, 11000

(210) O-559735

(510) (33) alkoholické nápoje (s výjimkou piva a vína).

(511) 33

(540)

VIPER

Přehled zápisů ochranných známek se změnou ve vztahu ke zveřejněným přihláškám

Kapitola obsahuje údaje o ochranných známkách zapsaných na základě ustanovení § 28 odst. 1 zákona č. 441/2003 Sb., u kterých došlo ke změně údajů oproti zveřejněné přihlášce ochranné známky.

Číselný přehled (111)	
378240	378241

Zápisy ochranných známek se změnou ve vztahu ke zveřejněným přihláškám

(111) **378240**
(220) 07.02.2017
(320) 07.02.2017
(442) 05.04.2017
(151) 11.03.2020
(540)



(730) **EAGLES Praha z.s.**, Pálkařská 225, Praha 4, 14000, CZ
(740) Mgr. Jakub Trčka, advokát, Spálená 92/21, Praha 1, 11000
(510) (35) administrativní služby, pronájem reklamních ploch, propagace, reklama, řízení obchodní činnosti sportovců; (41) provozování sportovních zařízení, organizování sportovních akcí, pořádání sportovních soutěží, akademie, školení, koučink, pronájem sportovišť, mateřské školy, obrazové zpravodajství, pořádání a vedení seminářů, pořádání a vedení workshopů, půjčování sportovního vybavení s výjimkou vozidel, agenturní činnost v oblasti sportu, sportovní tábory, půjčování sportovního zařízení, pronájem sportovních potřeb, služby klubů zdraví, činnost sportovních instruktorů, pořádání výstav ke kulturním a výchovným účelům, výchovné, vzdělávací

a zábavné klubové služby, zajišťování koncepčních a vzdělávacích programů.
(591) Barevná
(511) 35, 41
(210) O-537207

(111) **378241**
(220) 21.02.2017
(320) 21.02.2017
(442) 22.11.2017
(151) 11.03.2020
(540)

DEFEND

(730) **ROYAL DEFEND HOLDING a.s.**, Plaská 622/3, Praha 5 - Malá Strana, 15000, CZ
(740) Patentová a známková kancelář, ing. Jaromír Příkryl, Včelín 1161, Hulín, 76824
(510) (12) mechanická zabezpečovací zařízení proti odcizení motorových vozidel; (36) pojištění, veškeré služby v oblasti pojišťovnictví - v rámci třídy 36, pojišťovací a zajišťovací činnost, poradenské služby v oblasti pojišťovnictví, uplatňování obchodního systému k poskytnutí úplatné nadstandardní garance při odcizení vozidla s následným získáním odškodného nebo výhod prostřednictvím systémové karty nebo šekové knížky.
(511) 12, 36
(210) O-537527

Zápisy licenčních smluv k ochranným známkám

V této kapitole jsou zveřejněny zápisy licenčních smluv podle ustanovení § 18 odst. 1 zákona č. 441/2003 Sb.

Číslo zápisu (111)	Vlastník (730)	Nabyvatel licence (791)	Druh licence (793)	Datum uzavření licenční smlouvy (793)	S účinností od data (580)
367697	Statutární město Pardubice, Pernštýnské náměstí 1, Pardubice, 53002, CZ	DEEP VISION s.r.o., Hlaváčova 207, Pardubice, Zelené Předměstí, 53002, CZ	výhradní	20.02.2020	12.03.2020
377448	Suchý Miroslav, Legionářů 343, Příbram, Příbram VII, 26101, CZ	DYWDOL s.r.o., Legionářů 343, Příbram, Příbram VII, 26101, CZ	výhradní	02.03.2020	12.03.2020

Ochranné známky zrušené a prohlášené za neplatné

Tato kapitola obsahuje údaje o rozhodnutích o zrušení ochranné známky na základě ustanovení § 31 zákona č. 441/2003 Sb. nebo o prohlášení ochranné známky za neplatnou na základě ustanovení § 32 zákona č. 441/2003 Sb. Existuje-li důvod zrušení/prohlášení ochranné známky za neplatnou pouze ve vztahu k některým z výrobků nebo služeb, Úřad ochrannou známku zruší/prohlásí za neplatnou pouze pro tyto výrobky nebo služby. Údaje o výsledku rozhodnutí (zrušení ochranné známky, částečné zrušení ochranné známky, prohlášení ochranné známky za neplatnou, prohlášení ochranné známky za částečně neplatnou) jsou uvedeny za datem právní moci rozhodnutí s názvem "Datum právní moci rozhodnutí/výsledek rozhodnutí".

(111) 305916
(540)

ENZIO

11.03.2020 / NABYTÍ P.M. - ČÁSTEČNÉ ZRUŠENÍ OZ

(111) 317621
(540)



11.03.2020 / NABYTÍ P.M. - ČÁSTEČNÉ ZRUŠENÍ OZ

Přehled obnov zápisu ochranných známek

Kapitola obsahuje údaje o ochranných známkách, u kterých byl na žádost vlastníka obnoven zápis podle ustanovení § 28 odst. 2 zákona č. 441/2003 Sb.

Číselný přehled (111)											
150384	154462B	159974	160140	161955	165541	165542	165543	168445	168532	170412	226460
227985	227986	227987	228922	231288	231498	232969	232981	233471	233737	233751	233899
234730	235105	235134	235205	235638	237275	237695	237728	238340	238370	238460	239773
240383	240882	241037	241089	241878	241879	242047	245399	249931	254134	313462	313533
313794	313840	313918	313921	314178	314209	314314	314532	314533	314851	314964	315125
315144	315719	315951	315958	315959	315960	315961	315963	316070	316194	316326	316541
316542	316546	316630	316702	317669	317670	317722	317811	318362	318363	319026	319341
319694	319726	320046	320076	320338	345785						

Obnovy zápisu ochranných známek

(111) **150384**
(220) 31.10.1950
(151) 31.10.1950
(540)



(730) **Budějovický Budvar, národní podnik, Budweiser Budvar, National Corporation, Budweiser Budvar, Entreprise Nationale**, K. Světlé 512/4, České Budějovice 3, 37004, CZ
(740) LORENC IP advokátní a patentová kancelář s.r.o., Mgr. Lukáš Lorenc, advokát, Štefánikova 256/34, Praha 5, Smíchov, 15000
(510) (32) veškeré druhy piva.
(511) 32
(210) O-2150

(111) **154462B**
(220) 16.09.1960
(151) 16.11.1960
(540)



(730) **Koenig & Bauer Grafitec s.r.o.**, Opočenská 83, Dobruška, 51801, CZ
(740) PROPATENT, Ing. Vlasta Sedláčková, Pod Pekařkou 1, Praha 4, 14700
(510) (7) grafické, tiskárenské a jiné rozmnožovací stroje všeho druhu, jejich části a příslušenství.
(511) 7
(210) O-464729

(111) **159974**
(220) 03.09.1970
(151) 19.10.1970
(540)



(730) **Budějovický Budvar, národní podnik, Budweiser Budvar, National Corporation, Budweiser Budvar, Entreprise Nationale**, K. Světlé 512/4, České Budějovice 3, 37004, CZ
(740) LORENC IP advokátní a patentová kancelář s.r.o., Mgr. Lukáš Lorenc, advokát, Štefánikova 256/34, Praha 5, Smíchov, 15000
(510) Pivo a slad.
(511) 31, 32
(210) O-44635

(111) **160140**
(220) 04.04.1970
(151) 08.02.1971
(540)

MUM

(730) **The Procter & Gamble Co.**, One Procter & Gamble Plaza, Cincinnati, OH, US
(740) ŠTROS & KUSÁK advokátní a patentová kancelář, JUDr. David Štros, advokát, Národní 32, Praha 1, 11000
(510) (3) deodorační prostředky.
(511) 3
(210) O-44176

(111) **161955**
(220) 11.09.1970
(151) 27.05.1974
(540)

Audiotechnica

(730) **KABUSHIKI KAISHA AUDIO-TECHNICA, also known as AUDIO-TECHNICA CORPORATION**, 2-46-1 Nishi-naruse, Machida-shi, Tokyo 194-8666, JP
(740) Vsetečka Zelený Švorčík a partneři, advokátní a patentová kancelář, JUDr. Pavel Zelený, advokát, Hálkova 1406/2, Praha 2, Nové Město, 12000
(510) (9) přístroje a nástroje k zaznamenávání, reprodukci, příjmu a přenášení zvuku, jejich části a příslušenství.
(511) 9
(210) O-44664

(111) **165541**
(220) 03.04.1980
(151) 07.12.1983
(540)



(730) **I.W.S. Nominee Co., Ltd.**, Valley Drive, Ilkley, West Yorkshire, GB
(740) KOREJZOVA LEGAL v.o.s., JUDr. Petra Sauvage de Brantes, advokátka, Korunní 810/104, Praha 10, Vinohrady, 10100
(510) (23) příze a nitě.
(511) 23
(210) O-51617

(111) **165542**
(220) 03.04.1980
(151) 07.12.1983
(540)



(730) **I.W.S. Nominee Co.,Ltd.**, Valley Drive, Ilkley, West Yorkshire, GB
(740) KOREJZOVA LEGAL v.o.s., JUDr. Petra Sauvage de Brantes, advokátka,
Korunní 810/104, Praha 10, Vinohrady, 10100
(510) (24) textilní kusové zboží a textilní výrobky.
(511) 24
(210) O-52876

(111) **165543**
(220) 03.04.1980
(151) 07.12.1983
(540)



(730) **I.W.S. Nominee Co., Ltd.**, Valley Drive, Ilkley, West Yorkshire, GB
(740) KOREJZOVA LEGAL v.o.s., JUDr. Petra Sauvage de Brantes, advokátka,
Korunní 810/104, Praha 10, Vinohrady, 10100
(510) (25) oděvní výrobky a jejich součásti.
(511) 25
(210) O-52877

(111) **168445**
(220) 03.05.1990
(151) 10.07.1991
(540)

TIME WARNER

(730) **Warner Media, LLC**, One Time Warner Center, New York 10019, NY, US
(510) Elektrické přístroje a nástroje k vědeckým, navigačním a měřicím účelům (včetně bezdrátových), přístroje fotografické, kinematografické, optické, přístroje a nástroje k vážení, měření, signalizaci a ke kontrolním účelům, přístroje a nástroje pro účely záchranné a učební, automaty uváděné v činnost vhozením mince nebo známky, přístroje pro záznam a reprodukci mluveného slova, zapisovací pokladny, počítačové stroje, hasicí přístroje; papír a výrobky z papíru, lepenka a kartonážní výrobky, tiskoviny, časopisy, periodika, knihy, výrobky knihařské, fotografické, fotografie, psací potřeby, kancelářská lepidla, potřeby pro umělce, štetce, psací stroje a kancelářské potřeby s výjimkou nábytku, učební a školní potřeby a pomůcky, hrací karty, tiskací písma, štočky; služby reklamní a obchodní, služby při výměně zpráv, služby v oboru vzdělání a zábavy.
(511) 9, 16, 35, 38, 41
(210) O-57433

(111) **168532**
(220) 25.05.1990
(151) 16.08.1991
(540)

MICHAEL KORS

(730) **Michael Kors (Switzerland) International GmbH**, Via Cantonale 18, 6928 Manno, CH
(740) Čermák a spol., JUDr. Karel Čermák Ph.D., LL.M., Elišky Peškové 735/15, Praha 5, Smíchov, 15000
(510) (25) oděvy, prádlo, boty, střevice, trepky.
(511) 25
(210) O-57578

(111) **170412**
(220) 13.04.1990
(151) 30.06.1992
(540)

MANPOWER

(730) **ManpowerGroup Inc.**, 100 Manpower Place, Milwaukee, WI, US
(740) ZIVKO MJATOVIC & PARTNERS s.r.o., Jugoslávských partyzánů 639/26, Praha 6, 16000
(510) Výpomocné osobní služby a zprostředkování zaměstnání, služby předváděcí a pro podporu obchodu, dočasné a stálé služby odborného personálu.
(511) 35, 42
(210) O-57324

(111) **226460**
(220) 02.03.2000
(151) 25.08.2000
(540)



(730) **O2 Czech Republic a.s.**, Za Brumlovkou 266/2, Praha 4 - Michle, 14022, CZ
(740) JUDr. Jakub Chytil, advokát, Rybná 678/9, Praha 1, Staré Město, 11000
(510) (9) počítače, adaptéry k počítačům, náhradní díly k počítačům, počítačové periferie, počítačové paměti, zařízení pro zpracování informací, tiskárny, integrované obvody, tištěné obvody, magnetické disky, optické disky, čtecí zařízení magnetických nebo optických disků, kompaktní disky, magnetické pásky, kazetové magnetofony, kalkulačky, kapesní kalkulačky, pokladny, faxy, telefony, modemy, telefonní ústředny, videohry s výstupem na TV nebo na PC, obrazovky, videorekordéry, videopásky, programové vybavení, elektronické databáze, počítačové hry s výstupem na TV nebo na PC, programové vybavení pro informační technologie a pro komunikaci, programové vybavení umožňující elektronické obchodování, programové vybavení umožňující obchodní styk prostřednictvím počítačů, nosiče záznamů nahrané i nenahrané, audiovizuální programy, databázové produkty v elektronické podobě, systémy informačních technologií zařazené ve třídě 9, systémy výpočetní, komunikační a informační techniky zařazené ve třídě 9, systémy elektronické, informace a záznamy v elektronické podobě, data, databáze, informační produkty v elektronické podobě na nosičích nebo v elektronických, datových, informačních a

komunikačních sítích, elektronické sítě, datové sítě, multimediální aplikace, multimediální nebo informační katalogy v elektronické podobě, periodika a knihy v elektronické podobě; (35) reklamní a inzertní činnost, propagace, marketing, pomoc při podnikání, poradenství týkající se organizace a podnikání, distribuce prospektů, podnikatelské informace, computerizovaná pomoc při podnikání (počítačem podporované podnikání), předplatné tiskovin pro třetí osoby, účetnictví, plánování obchodních a propagačních akcí, ověřování obchodních transakcí, potvrzování uskutečnění obchodních transakcí, poskytování informací komerčního charakteru, reklamní, inzertní a propagační činnost prostřednictvím jakéhokoliv média, prostřednictvím telefonní, datové nebo informační sítě, poskytování informací a jiných informačních produktů, zejména však informačních produktů reklamního charakteru, multimediálních informací komerčního charakteru, komerční využití Internetu v oblastech komerčních internetových médií a vyhledávacích služeb, on-line inzerce, zprostředkování v obchodních vztazích, zprostředkovatelská činnost v oblasti obchodu, merchandising, pronájem reklamních, informačních i komunikačních míst, uchování a zpracování dat a informací elektronickými a počítačovými prostředky a prostřednictvím elektronické pošty, poskytování informací přes Internet, obchodní transakce v elektronické síti; (36) zprostředkovatelská činnost v oblasti financí, finanční služby, ověřování finančních transakcí, elektronický převod kapitálu, finanční informace, garance, záruky, kauce, ručení, převody (platební-) vykonávané elektronicky, finanční transakce v elektronické síti; (38) telekomunikace, komunikace pomocí terminálů nebo počítačů, elektronická pošta, počítačový přenos pošty a obrazu, komunikace v síti, tisková agentura, komunikace prostřednictvím telefonů nebo mobilních telefonů nebo počítačů a telekomunikační služby s tím spojené, poskytování telekomunikační služby přenosu dat, provozování datové sítě, provozování veřejné mobilní radiotelefonní sítě, zprostředkovatelská činnost v oblasti telekomunikační a výpočetní a informační techniky, výměna, získávání a šíření informací a zpráv prostřednictvím telekomunikační sítě nebo datové sítě nebo sítě výpočetní nebo informační nebo komunikační nebo elektronické techniky nebo satelitů nebo kabelu, šíření elektronických tiskovin, časopisů, periodik a knih prostřednictvím počítačové, datové, elektronické, telekomunikační nebo informační sítě, služby hlasové schránky, telekomunikační služby, služby spočívající v přímém propojení lokální zákaznické pevné sítě se sítí mobilních telefonů, služby krátkých textových zpráv, teletext a služby s ním spojené, informační služby na Internetu, služby elektronické pošty, služby zprostředkování zpráv, služby zprostředkování přístupu k počítačové síti, služby datové sítě, přenos dat a informací, služby přístupu a připojení k datovým a informačním sítím a Internetu, pronájem informačních a komunikačních míst, poskytování přístupu na on-line informační služby a databáze, přenos, poskytování nebo vyvolávání informací z počítačové databáze, on-line informační a databázové služby, komunikační služby prostřednictvím Internetu, vnějších sítí a vnitřních sítí a dalších elektronických prostředků, přístup k počítačům za účelem podnikání; (42) návrh programového vybavení, aktualizace programového vybavení, programování počítačů, pronájem doby přístupu k databázi, technické studie v oblasti počítačů a programového vybavení, pronájem programového vybavení a počítačů, základní a aplikovaný výzkum v oblasti informačních technologií, právní služby, zpravodajství, nahrávání videa, správa výstavních prostor, tvorba WEB, tvorba a poskytování software, tvorba WWW stránek, interaktivních a grafických programů (jejich tvorba), tvorba multimediálních aplikací, tvorba programových projektů, tvorba informačních databází, podpora rozvoje komerčního využití Internetu i jiných počítačových, datových a komunikačních sítí, vyhledávací služby, výzkum, vývoj a tvorba systémů pro elektronické obchodování a příslušného software a hardware, know-how pro oblast elektronického obchodování a informačních technologií.

(511) 9, 35, 36, 38, 42
(210) O-152699

(111) **227985**
(220) 28.03.2000
(151) 19.10.2000
(540)

DRS pack

(730) **L D M, spol. s r.o.**, Litomyšlská 1378, Česká Třebová, 56002, CZ
(510) (6) ventily kovové jiné než součásti strojů; (7) ventily jako součásti strojů.
(511) 6, 7
(210) O-153647

(111) **227986**
(220) 28.03.2000
(151) 19.10.2000
(540)



(730) **L D M, spol. s r.o.**, Litomyšlská 1378, Česká Třebová, 56002, CZ
(510) (6) ventily kovové jiné než součásti strojů; (7) ventily jako součásti strojů.
(511) 6, 7
(210) O-153648

(111) **227987**
(220) 28.03.2000
(151) 19.10.2000
(540)

LDM spline

(730) **L D M, spol. s r.o.**, Litomyšlská 1378, Česká Třebová, 56002, CZ
(510) (6) ventily kovové jiné než součásti strojů; (7) ventily jako součásti strojů.
(511) 6, 7
(210) O-153649

(111) **228922**
(220) 11.01.2000
(151) 20.11.2000
(540)

PATRIA

(730) **Patria Finance, a.s.**, Výmolova 353/3, Praha 5, Radlice, 15000, CZ
(510) (38) šíření dat prostřednictvím Internetu anebo jiných telekomunikačních médií; (42) shromažďování dat prostřednictvím Internetu nebo jiných telekomunikačních médií.
(511) 38, 42
(210) O-150755

(111) **231288**
(220) 11.01.2000
(151) 21.02.2001
(540)

www.patria.cz

(730) **Patria Finance, a.s.**, Výmolova 353/3, Praha 5, Radlice, 15000, CZ
(510) (35) poradenství v oblasti podnikání, organizace, obchodu a průmyslu, zprostředkovatelská a obstaravatelská činnost v oblasti obchodu a průmyslu; (36) veškeré služby v oblasti financí a pojišťovnictví, správy portfolia a dalšího movitého a nemovitého majetku, např. v oblasti cenných papírů a jejich derivátů a obchodování s nimi na vlastní i na cizí účet včetně s tím souvisejících služeb, směnárství, vydávání a zúčtování platebních karet, správa a odkup pohledávek, ekonomické, finanční, investiční a daňové poradenství, investiční bankovníctví, správa cenných papírů, správa portfolií cenných papírů, depozitářské služby, tvorba a vydávání indexů kapitálového trhu, provádění a uveřejňování ekonomického výzkumu, zprostředkovatelská, obstaravatelská a poradenská činnost v oblasti financí a investic, konzultační činnost v oblasti správy majetku, banky, spořitelny, pojišťovny, penzijní fondy, investiční společnosti, investiční a podílové

fondy, směnárny, vše v rámci této třídy; (38) šíření dat prostřednictvím Internetu anebo jiných telekomunikačních médií; (42) shromažďování dat prostřednictvím Internetu nebo jiných telekomunikačních médií.

(511) 35, 36, 38, 42
(210) O-150756

(111) **231498**
(220) 14.08.2000
(151) 21.02.2001
(540)

fantina

(730) **ASTRATEX s.r.o.**, Na příkopě 859/22, Praha 1, Nové Město, 11000, CZ
(740) **DANĚK & PARTNERS** Advokátní a patentová kancelář, Ing. Vilém Daněk Ph.D., LL.M., Vinohradská 403/17, Praha 2, Vinohrady, 12000
(510) (25) oděvy a spodní prádlo; (35) reklamní a marketingová činnost.
(511) 25, 35
(210) O-158234

(111) **232969**
(220) 01.02.2000
(151) 24.04.2001
(540)

HERBAFIT

(730) **"MOKATE" SPÓLKA AKCYJNA**, woj. ŚLASKIE, powiat CIESZYŃSKI, gmina USTRONŃ, miejsc. USTRONŃ, ul. Katowicka, nr. 265, kod 43-450, poczta Ustroń, PL
(740) Silesia Patent, s.r.o., Soukromá 261, Václavovice, 73934
(510) (5) medicínální čaje; (30) čaj, porcovaný čaj, nápoje na bázi čaje.
(511) 5, 30
(210) O-151452

(111) **232981**
(220) 03.02.2000
(151) 24.04.2001
(540)

herbasit

(730) **"MOKATE" SPÓLKA AKCYJNA**, woj. ŚLASKIE, powiat CIESZYŃSKI, gmina USTRONŃ, miejsc. USTRONŃ, ul. Katowicka, nr. 265, kod 43-450, poczta Ustroń, PL
(740) Silesia Patent, s.r.o., Soukromá 261, Václavovice, 73934
(510) (5) medicínální čaje; (30) čaj, porcovaný čaj, nápoje na bázi čaje.
(511) 5, 30
(210) O-151548

(111) **233471**
(220) 04.08.2000
(151) 24.04.2001
(540)

SINGING ROCK

(730) **SINGING ROCK s.r.o.**, č.p. 317, Poniklá, 51401, CZ
(740) Ing. Pavel Nádvořník s.r.o., Klínová 620/1, Ostrava, Hulváky, 70900
(510) (9) ochranné oděvy, rukavice a přilby vše určené pro práci ve výškách, ochranné brýle a jejich části, záchranná pásová zařízení, tlumiče pádů, ochranné pomůcky dýchacích orgánů, zejména dýchací masky, záchranné slaňovací přístroje, bezpečnostní záchranné postroje a smyčky, záchranné sedací postroje, záchranné kotvící zařízení pro práci ve výškách, ochranné polohovací systémy pro pracovní polohování a prevenci proti pádům z výšky, prostředky a zařízení určené pro osobní zajištění proti pádům z výšky, zejména slaňovací zařízení, spojovací prostředky, tlumiče pádů, zachycovací postroje, spojky, systémy zachycení pádu, osobní ochranné prostředky pro pracovní polohování a prevenci proti pádům z výšky - pracovní polohovací systémy, sedací postroje; (18) batohy, batohy pro horolezce, batohy turistické, dětské batohy, brašny lovecké, turistické hole, imitace kůže, kabelky, klíčenky, pokrývky z kožešiny, chlebníky, pásky z kůže, pásy na nošení závěsné z kůže, popruhy z kůže, řemeny závěsné z kůže, kožené pytle, závěsné mošny, brašny na nářadí, obaly na oděvy (cestovní), kožená pouzdra, kožené tašky, zejména kožená pouzdra a tašky na zbraně, torby, torny; (22) stany, přístřešky, lodní, maskovací a ochranné plachty, nepromokavá plachtovina, lana (s výjimkou kovových), nízkoprůtažná lana, nekovové popruhy na manipulaci s břemeny, provazové žebříky, nekovové popruhy, struny, šňůry, provazy, dynamická lana, sítě na maskování, horolezecké úvazy, tašky textilní a textilní obaly, spací pytle, sedací postroje a sedací pásy; (25) oděvy a obuv včetně sportovní obuvi a oděvů, obuv pro horolezectví a turistiku, oděvy z kůže včetně napodobenin z kůže, oblečení pro horolezectví a skialpinismus, uniformy všeho duhu, textilní doplňky všeho druhu, pokrývky hlavy, rukavice, pláštěnky, protiskluzné pomůcky pro obuv; (28) sportovní potřeby kromě oděvů, horolezecká výzbroj: horolezecké úvazky, slaňovací zařízení, pohyblivé a zatahovací zachycovače pádu, spojovací prostředky, tlumiče pádu, polohovací systémy horolezecké, zachycovací postroje, spojky, skoby, karabiny, kotvící zařízení, sedací postroje, stoupací železa, kotevní prostředky proti pádům z výšky, vklíněnce, kladky, navazovací úvazky, ochranné vycpávky jako součást sportovní výstroje, rukavice ke sportu, zejména pro horolezectví, parašutismus, chrániče, přilby to vše spadající do tř.28.
(511) 9, 18, 22, 25, 28
(210) O-158028

(111) **233737**
(220) 20.03.2000
(151) 23.05.2001
(540)

KINSTON

(730) **Ing. Bohumír Krampera**, Dr. Janského 599, Černošice, 25228, CZ
(510) (6) předměty z mosazi; (11) kachlová kamna, kachle; (18) výrobky z kůže; (20) výrobky ze dřeva, nábytek, sochy ze dřeva; (21) kuchyňské a nápojové sklo, užitkový a okrasný porcelán, užitková a okrasná keramika, kameninové výrobky, smaltované nádoby; (24) ubrusy, textilie.
(511) 6, 11, 18, 20, 21, 24
(210) O-153237

(111) **233751**
(220) 23.03.2000
(151) 23.05.2001
(540)

SVORADA

(730) **Svorada Ján**, Žleby 832/31, Střelice, 66447, CZ
(740) Ing. Dobroslav Musil, patentová kancelář, Zábřdovická 11, Brno, 61500
(510) (12) jízdní kola a jejich příslušenství, zahrnuté do této třídy; (25) sportovní oděvy.
(511) 12, 25
(210) O-153485

(111) **233899**
(220) 04.08.2000
(151) 23.05.2001
(540)

BONHAREN

(730) **Contipro a. s.**, č. p. 401, Dolní Dobrouč, 56102, CZ
(740) KANIA*SEDLÁK*SMOLA patentová a známková kancelář, Mgr. Martina Dvořáková, Mendlovo náměstí 907/1a, Brno, Staré Brno, 60300
(510) (3) kosmetické přípravky, medicínální mýdla, zubní pasty, ústní vody; (5) farmaceutické a parafarmaceutické přípravky, dietetické výrobky a doplňky pro lékařské účely; (29) dietetické potraviny zařazené v této třídě, dietetické doplňky pro potraviny zařazené v této třídě; (30) dietetické potraviny zařazené v této třídě, dietetické doplňky pro potraviny zařazené v této třídě; (32) dietetické nealkoholické nápoje, šťávy a sirupy, dietetické doplňky do nápojů, šťáv a sirupů.
(511) 3, 5, 29, 30, 32
(210) O-158012

(111) **234730**
(220) 12.10.1999
(151) 30.07.2001
(540)



(591) Barevná
(730) **Český bezdrát s.r.o.**, Zámečnická 592, Příbor, 74258, CZ
(740) Ing. Roman Vithous, Pavlíkova 605/12, Praha 4, 14200
(510) (9) radiodátová síť – síť složená z dálkového i místního přijímacího a vysílacího radiokomunikačního systému a slouží pro přenos dat; (38) telekomunikační služby – poskytování intranetových a internetových služeb, e-mailových a FTP služeb, zprostředkování přenosu dat mezi klienty, provoz radiové sítě (síť složená z dálkového i místního přijímacího a vysílacího radiokomunikačního systému a slouží pro přenos dat).
(511) 9, 38
(210) O-147767

(111) **235105**
(220) 15.05.2000
(151) 30.07.2001
(540)

VITEA

(730) **Kofola a.s.**, Rajecká Lesná 1, 013 15 Rajecká Lesná, SK
(740) Zathurecky InPaRtners, s. r. o., Kláry Jarunkovej 4, Banská Bystrica, 97401
(510) (32) nealkoholické nápoje všeho druhu, například šumivé nápoje, minerální vody přírodní i ochucené, ovocné a zeleninové šťávy a nápoje z nich, mošty, sirupy, koncentráty k přípravě nealkoholických nápojů a ochucených minerálních vod; (33) alkoholické nápoje všeho druhu, zejména lihoviny, likéry a vína, například lihoviny řezané a ušlechtilé destiláty, včetně macerátů a výluhů, vinné, ovocné, bylinné, zeleninové a obilné destiláty, alkoholické koktejly, koncentráty k přípravě alkoholických nápojů; (35) zprostředkování prodeje a nákupu výrobků a služeb v oboru nealkoholických a alkoholických nápojů, inzertní a propagační činnost, včetně vydávání reklamních a náborových textů, organizování, zabezpečování a uspořádání propagačních a/nebo komerčních výstav a akcí, včetně přehlídek výrobků a služeb, obchodní marketing a podnikové poradenství, direkt management, pomoc při řízení obchodní činnosti, zastupování tuzemských a zahraničních firem, dovozní a vývozní agentura, správa obchodních zájmů třetích osob, informační, konzultační a poradenské služby v daných oborech; (42) odborné poradenství, konzultační a informační služby v oboru alkoholických a nealkoholických nápojů, vč. provádění odborných zkoušek a analýz těchto výrobků, výzkum a vývoj v oboru nealkoholických a alkoholických nápojů.
(511) 32, 33, 35, 42
(210) O-155374

(111) **235134**
(220) 29.05.2000
(151) 30.07.2001
(540)

MICHAEL KORS

(730) **Michael Kors (Switzerland) International GmbH**, Via Cantonale 18, 6928 Manno, CH
(740) Čermák a spol., JUDr. Karel Čermák Ph.D., LL.M., Elišky Peškové 735/15, Praha 5, Smíchov, 15000
(510) (9) brýle, rámečky a čočky, sluneční brýle a pouzdra na brýle.
(511) 9
(210) O-155835

(111) **235205**
(220) 30.06.2000
(151) 30.07.2001
(540)

TAMARINE

(730) **GEROLYMATOS INTERNATIONAL S.A.**, 13, Asklipiou street, 145 68 Kryoneri Attica, GR
(740) Rott, Růžička & Guttman a spol., Vyskočilova 1566, Praha 4, Michle, 14000
(510) (5) farmaceutické, veterinární a hygienické výrobky, dietetické přípravky pro léčebné účely, potraviny pro batolata, náplasti, obvazový materiál, materiály pro plombování zubů a pro zubní otisky, dezinfekční přípravky, výrobky pro hubení živočišných škůdců, fungicidy, herbicidy.
(511) 5
(210) O-157089

(111) **235638**
(220) 27.03.2000
(151) 27.08.2001
(540)



(591) Barevná
(730) **INTERLACTO, spol. s r.o.**, Koubkova 228/13, Praha 2, Vinohrady, 12000, CZ
(510) (29) mléčné výrobky, zejména mléko, sýry, mléčné nápoje, másla, smetana, šlehačka, tvaroh, jogurty, dezerty, pomazánky, omáčky, maso, ryby, masové výtažky, konzervované, sušené a jinak upravované ovoce a zelenina; (30) cukrovinky, pochutiny, zmrzlina, pudinky, droždí.
(511) 29, 30
(210) O-153586

(111) **237275**
(220) 17.03.2000
(151) 22.10.2001
(540)

VÝTVARNÍK SEZÓNY

(730) **PFW COM, Prague, s.r.o.**, Hlinky 45/114, Brno, Pisárky, 60300, CZ
(510) (16) tiskoviny; (35) propagace a reklama, výstavy komerční a reklamní; (41) soutěže, výstavy kulturní a vzdělávací a módní přehlídky.
(511) 16, 35, 41
(210) O-153217

(111) **237695**
(220) 06.09.2000
(151) 22.10.2001
(540)



(591) Barevná
(730) **Vošalík Pavel**, Rumunská 1165, Černošice, 25228, CZ
(510) (16) obrazy; (41) umělecké malířství, sportovní a kulturní aktivity; (42) restaurace.
(511) 16, 41, 42
(210) O-158813

(111) **237728**
(220) 13.09.2000
(151) 22.10.2001
(540)

ARISTEL

(730) **ARISTEL spol. s r.o.**, Pražská 152, Pardubice, 53006, CZ
(510) (38) telefonní komunikace, pronájem zařízení pro přenos informací, půjčování telekomunikačních zařízení, informace o telekomunikačních zařízeních, informace o telekomunikacích, telekomunikační informace, rádiové vysílání, výzvy (služby poskytované rádiem, telefonem nebo jinými elektronickými komunikačními prostředky), zaslání zpráv.
(511) 38
(210) O-159056

(111) **238340**
(220) 17.07.2000
(151) 23.11.2001
(540)

Signys

(730) **Tresoft s.r.o.**, Průmyslová 1137, Jičín, 50601, CZ
(740) Mgr. Jitka Vejražková, patentový zástupce, Podkovářská 6, Praha 9, 19000
(510) (9) počítačový software - programy na nosičích; (16) manuály a návody pro použití softwaru; (41) vzdělávání, školení, nakladatelská činnost a vydavatelská činnost - časopisy, tiskoviny; (42) programování, služby poskytované v souvislosti se zaváděním a používáním software, tvorba programů.
(511) 9, 16, 41, 42
(210) O-157394

(111) **238370**
(220) 07.08.2000
(151) 23.11.2001
(540)

GAMEZONE

(730) **O2 Czech Republic a.s.**, Za Brumlovkou 266/2, Praha 4 - Michle, 14022, CZ
(740) JUDr. Jakub Chytil, advokát, Rybná 678/9, Praha 1, Staré Město, 11000
(510) (9) telekomunikační přístroje a zařízení pro záznam, přenos, zpracování a reprodukci informací, elektronické nosiče informací, karta s pamětí nebo mikroprocesorem, zejména telefonní karty, hardware, software na nosičích; (16) výrobky z papíru, lepenky, plakáty, periodika, tiskoviny včetně reklamních a propagačních, formuláře, návody a příručky, průvodní dokumentace, ochranné obaly z papíru, lepenky a plastu (nezařazené do jiných tříd), umělecké a ozdobné předměty z materiálu tř. 16, obtisky; (28) hry, hračky, předměty pro sport - zahrnuté do tř.28, zejména sportovní potřeby a sportovní zboží, hry automatické a elektronické bez použití TV přijímače, zahrnuté do tř.28; (35) inzertní, reklamní agentura, zpracování textů, automatické zpracování informací v oblasti telekomunikací, zprostředkovatelská a obstaratelská činnost v oblasti obchodu, marketing,

propagace a reklama vč. WWW aplikací a aplikací jim obdobných; (38) telekomunikační služby, univerzální služba v oblasti telekomunikací, zřízení, propojování a provozování veřejných, účelových a privátních sítí, služby poskytované integrovanou digitální sítí, zprostředkovatelská činnost v oblasti telekomunikací, přenos informací (prostřednictvím počítače) a zprostředkování přenosu dat, pronájem zařízení a sítí pro uvedené služby, připojování a propojování počítačových sítí (známým jako Internet); (41) vydavatelství nosičů informací, tiskopisů, časopisů, publikací, nakladatelská činnost, zprostředkování v oblasti kultury, sportovní, zábavná a výchovná činnost, organizace provádění her a soutěží; (42) služby zajišťované výpočetní technikou, zejména tvorba programů, odborné poradenství (s výjimkou obchodního) v oblasti informací, obnovování počítačových databází, tiskařské služby, pronájem počítačů a zařízení pro zpracování dat a informací, provozování počítačových center s přístupem do databází, pronájem času pro počítačová data, zprostředkovatelská a obstaratelská činnost v oblasti informatiky.

(511) 9, 16, 28, 35, 38, 41, 42
(210) O-158037

(111) **238460**
(220) 14.09.2000
(151) 23.11.2001
(540)

Beneflamus bohemikus

(730) **HEMANN, s.r.o.**, Okružní 1495, Frýdlant nad Ostravicí, 73911, CZ
(510) (5) přípravky na bázi bylinných výtažků k léčebným účelům; (32) nealkoholické nápoje i s obsahem bylinných látek, nápoje a šťávy ovocné, sirupy a jiné přípravky ke zhotovování nápojů; (33) alkoholické nápoje i s obsahem bylinných látek.
(511) 5, 32, 33
(210) O-159097

(111) **239773**
(220) 22.01.2001
(151) 19.12.2001
(540)



SPOLEČNOST
Milana Vintra

(730) **SPOLEČNOST MV s.r.o.**, Molenburk 169, Vysočany, 67913, CZ
(510) (35) obchodní zprostředkovatelská činnost; (36) pojišťovací makléřství, obstaratelská činnost zajišťující provoz a správu bytů, nebytových prostor a nemovitostí.
(511) 35, 36
(210) O-163409

(111) **240383**
(220) 10.01.2001
(151) 25.01.2002
(540)

SOKOL

(730) **Česká obec sokolská**, Újezd 450, Praha 1, 11801, CZ
(740) PROPATENT, Ing. Vlasta Sedláčková, patentový zástupce, Pod Pekařkou 107/1, Praha 4, Podolí, 14700
(510) (3) mýdla, parfumerie, vonné oleje, kosmetika, vlasové vody (lotions), zubní pasty; (16) fotografie, papírenské zboží, kancelářské potřeby, učební a vyučovací pomůcky s výjimkou přístrojů, plastické obaly, hrací karty; (18) kufrý a zavazadla, deštníky, slunečníky a hole, sedlářské výrobky; (24) tkaniny a textilní výrobky, které nejsou uvedeny v jiných třídách, pokrývky ložní a ubrusy; (25) oděvy, obuv, kloboučnické zboží; (26) krajky a výšivky, stuhy a tkaničky, knoflíky, háčky a očka, poutka - galanterie, špendlíky a jehly, umělé květiny; (27) koberce, rohožky, rohože, linoleum a jiné obklady podlah, tapety na stěny nikoliv textilní; (28) hry, hračky, potřeby pro gymnastiku a sport, které nejsou uvedeny v jiných třídách,

vánoční ozdoby; (32) pivo, minerální vody, šumivé nápoje a jiné nápoje nealkoholické, nápoje a šťavy ovocné, sirupy a jiné přípravy k zhotovování nápojů; (33) alkoholické nápoje (s výjimkou pív); (42) restaurace (strava), ubytování.

- (511) 3, 16, 18, 24, 25, 26, 27, 28, 32, 33, 42
(210) O-163066

- (111) **240882**
(220) 02.05.2000
(151) 21.02.2002
(540)

MEDIACOM

- (730) **Grey Global Group LLC.**, 200 Fifth Avenue, New York, NY, US
(740) Advokátní a patentová kancelář Traplová, Hakr, Kubát, Mgr. Jana Šuranová Traplová, Přístavní 24, Praha 7, 17000
(510) (35) služby v oblasti inzerce, inzertní služby, přímé marketingové služby, mediální analýzy, služby v oblasti plánování a nákupu.
(511) 35
(210) O-155024

- (111) **241037**
(220) 24.11.2000
(151) 21.02.2002
(540)



- (591) Barevná
(730) **O2 Czech Republic a.s.**, Za Brumlovkou 266/2, Praha 4 - Michle, 14022, CZ
(740) JUDr. Jakub Chytil, advokát, Rybná 678/9, Praha 1, Staré Město, 11000
(510) (9) telefonní přístroje a příslušenství, telefonní automaty, telefonní ústředny, mobilní telefony, všechny telekomunikační přístroje a zařízení, software, hardware zejména výpočetní nebo telekomunikační nebo informační techniky, počítače, monitory, klávesnice terminály a všechny další jednotlivé části, součásti a náhradní díly, všechny sítě z oblasti výpočetní techniky a jejich jednotlivé části i náhradní díly, datové sítě, elektronické sítě, nosiče záznamů nahrané nebo nenahrané, databáze, databázové produkty, informace a záznamy v elektronické podobě, data a/nebo databáze a/nebo informační produkty na nosičích a/nebo v elektronických, datových, informačních a telekomunikačních sítích, související software a hardware, elektronické sítě, elektronické multimediální aplikace, multimediální nebo informační katalogy v elektronické podobě, elektronické časopisy, elektronická periodika a knihy v elektronické podobě, stroje pro záznam, přenos, převod a reprodukci zvuku nebo obrazu, nosiče záznamů nahrané i nenahrané, zvukové disky, vybavení pro zpracování informací a pro počítače, přístroje a nástroje optické, přístroje a nástroje k měření, signalizování; elektronická data nebo databáze nebo informační produkty v elektronických, datových, informačních a telekomunikačních sítích; (16) papír, lepenka a výrobky z těchto materiálů zařazené ve třídě 16, výrobky z papíru, plakáty, kalendáře, pohlednice, gratulace, dopisní papíry, obálky, samolepky, obtisky, pexesa, hrací karty, hry papírové, skládačky z papíru, poznámkové bloky, desky na spisy, pořadače, omalovánky, activity books, balící papír, obaly všeho druhu papírové, listy, pytlíky a sáčky pro obalovou techniku, papírové hračky, školní sešity, skicáky, tužky, pastelky, tuhy, gumy, ořezávátko, ořezávátka strojky, penály, papírové tašky, papírové kapesníky, papírové ubrusy a ubrousky, hlavolamy papírové, těžítka na papíry, tiskoviny, tiskopisy, časopisy, periodika, knihy, databázové produkty v papírové formě, databáze v papírové formě, tiskoviny z oblasti telekomunikací, tiskárenské výrobky, písma pro tiskárny, losy, štočky, potřeby pro knižní vazby, psací stroje a kancelářské potřeby, učební pomůcky, umělecké nebo ozdobné předměty z papíru, obaly bublinkové (z umělých hmot); (35) reklamní a inzertní činnost, propagace, marketing, pomoc při podnikání, poradenství týkající se organizace a podnikání, distribuce prospektů,

podnikatelské informace, computerizovaná pomoc při podnikání (počítačem podporované podnikání), předplatné tiskovin pro třetí osoby, účetnictví, distribuce propagačních tiskovin, plánování obchodních a propagačních akcí, ověřování obchodních transakcí, potvrzování uskutečnění obchodních transakcí, poskytování informací komerčního charakteru, reklamní, inzertní a propagační činnost prostřednictvím jakéhokoliv média prostřednictvím telefonní, datové nebo informační sítě, poskytování informací a jiných informačních produktů všeho druhu, zejména však informačních produktů reklamního charakteru, hosting, uchování a zpracování dat a informací elektronickými a multimediálními informací komerčního charakteru, komerční využití Internetu v oblastech komerčních internetových médií a vyhledávacích služeb, on-line inzerce, zprostředkovatelská činnost v oblasti obchodu, merchandising, pronájem reklamních, informačních i komunikačních míst, hosting, uchování a zpracování dat a informací elektronickými a počítačovými prostředky a prostřednictvím elektronické pošty, poskytování informací přes Internet; (36) zprostředkovatelská činnost v oblasti financí, poskytování půjček a úvěrů, finanční služby, ověřování finančních transakcí elektronický převod kapitálu, finanční informace, garance, záruky, kauce, ručení, převody (platební -) vykonávané elektronicky; (37) montáž a opravy telekomunikačních zařízení, servisní a montážní činnost v oblasti výpočetní nebo telekomunikační techniky nebo v oblasti informačních technologií; (38) telekomunikace, komunikace pomocí terminálů nebo počítačů, elektronická pošta, počítačový přenos pošty a obrazu, komunikace a transakce v síti, tisková agentura, komunikace prostřednictvím telefonů nebo mobilních telefonů nebo počítačů a telekomunikační služby s tím spojené, poskytování telekomunikační služby přenosu dat a dalších informací, provozování datové sítě, provozování veřejné mobilní radiotelefonní sítě, zprostředkovatelská činnost v oblasti telekomunikační a výpočetní a informační techniky, výměna, získávání a šíření informací a zpráv prostřednictvím telekomunikační sítě nebo datové sítě nebo sítě výpočetní nebo informační nebo komunikační nebo elektronické techniky nebo satelitů nebo kabelu, šíření elektronických tiskovin, časopisů, periodik a knih prostřednictvím počítačové, datové, elektronické, telekomunikační nebo informační sítě, telekomunikační služby na Internetu, služby hlasové schránky, telekomunikační služby, služby spočívající v přímém propojení lokální zákaznické pevné sítě se sítí mobilních telefonů, služby krátkých textových zpráv, teletext a služby s ním spojené, poskytování informací (informační kancelář), informační služby na Internetu, služby elektronické pošty, pronájem telekomunikačních zařízení a přístrojů včetně telefonů, služby zprostředkování zpráv, služby zprostředkování přístupu k počítačové síti, služby datové sítě, přenos dat a informací, služby přístupu a připojení k datovým a informačním sítím a internetu, pronájem informačních a komunikačních míst, poskytování přístupu na on-line informační služby a databáze, přenos, poskytování nebo vyvolávání informací z počítačové databáze, on-line informační a databázové služby, komunikační služby prostřednictvím Internetu, vnějších sítí a vnitřních sítí a dalších elektronických prostředků; (41) konzultační a školící činnost v oblasti telekomunikační a výpočetní techniky, tvorba elektronických časopisů, periodik a knih v elektronické podobě, výchovná, vzdělávací a zábavní činnost, školící činnost, pořádání kulturních, společenských a sportovních akcí, vydavatelská a nakladatelská činnost, tvorba a šíření elektronických časopisů a knih, organizace a pořádání kulturních nebo vzdělávacích nebo společenských výstav, soutěžní činnost; (42) návrh programového vybavení, aktualizace programového vybavení, programování počítačů, pronájem doby přístupu k databázi, technické studie v oblasti počítačů, programového vybavení, pronájem programového vybavení a počítačů, základní a aplikovaný výzkum v oblasti informačních technologií., přístup k počítačům za účelem podnikání, právní služby, zpravodajství, nahrávání videa, správa výstavních prostor, tvorba WEB, tvorba a poskytování software, tvorba WWW stránek, interaktivních a grafických programů (jejich tvorba), tvorba multimediálních aplikací, tvorba programových projektů, tvorba informačních databází, podpora rozvoje komerčního využití internetu i jiných počítačových, datových a komunikačních sítí, vyhledávací služby, výzkum, vývoj a tvorba systémů pro elektronické obchodování a příslušného software a hardware, know-how pro oblast elektronického obchodování a informačních technologií.

- (511) 9, 16, 35, 36, 37, 38, 41, 42
(210) O-161483

(111) **241089**
(220) 12.12.2000
(151) 21.02.2002
(540)

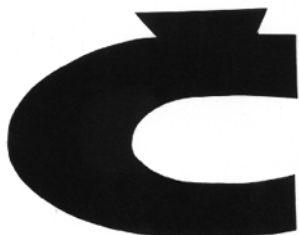

(730) **CERVA GROUP a.s.**, Průmyslová 483, Jeneč, 25261, CZ
(740) Loskotová & partneři Patentová a známková kancelář, Ing. Gabriela Loskotová, K Závětinám 727, Praha 5, 15500
(510) (9) ochranné rukavice pro průmyslové účely, rukavice máčené v PVC proti kyselinám a louhům, rukavice máčené v PVC s nitrilem, rukavice z přírodního latexu máčené v nitrilu a pod., ochranné brýle pro průmyslové účely, například svářečské brýle, brýle proti oslnění ochranné brýle k použití přes dioptrické brýle, ke všem ochranným brýlím veškeré příslušenství skla s UV filtrem, přílby a štíty pro ochranu hlavy a obličeje, ochranné oděvy proti úrazu pro průmyslové účely, například proti netoxickým chemikáliím, a podobně, ochrana uší, tzv. sluchátka, ochranné respirátory; (10) rukavice lékařské veterinární; (25) rukavice textilní, kožené, kombinované, ochranné oděvy proti chladu, špině, dešti, vodě, zateplené i nezateplené, s ocelovou výztuží a pod.
(511) 9, 10, 25
(210) O-162277

(111) **241878**
(220) 06.03.2000
(151) 22.03.2002
(540)

CITYSERVIS

(730) **INFOSERVIS CZ, a.s.**, Kozmíkova 1103/7, Praha 10, 10200, CZ
(740) Patentová a známková kancelář, Ing. Jaromír Příkryl, Včelín 1161, Hulín, 76824
(510) (35) inzertní, reklamní a propagační činnost, zprostředkování obchodních, komerčních a ekonomických informací; (41) vydavatelsko-nakladatelská činnost, zprostředkování v oblasti vydávání tiskovin.
(511) 35, 41
(210) O-152771

(111) **241879**
(220) 06.03.2000
(151) 22.03.2002
(540)

INFOCITY

(730) **INFOSERVIS CZ, a.s.**, Kozmíkova 1103/7, Praha 10, 10200, CZ
(740) Patentová a známková kancelář, Ing. Jaromír Příkryl, Včelín 1161, Hulín, 76824
(510) (35) inzertní, reklamní a propagační činnost, zprostředkování obchodních, komerčních a ekonomických informací; (41) vydavatelsko-nakladatelská činnost, zprostředkování v oblasti vydávání tiskovin.
(511) 35, 41
(210) O-152772

(111) **242047**
(220) 21.12.2000
(151) 22.03.2002
(540)

Anglo-American College

(730) **Anglo-americká vysoká škola, z.ú.**, Letenská 120/5, Praha 1, Malá Strana, 11800, CZ
(740) PROPATENT, JUDr. Matěj Sedláček, Pod Pekařkou 1, Praha 4, 14700
(510) (16) učebnice, knihy, studijní materiály a jazykové studijní materiály, publikace a veškeré periodické i neperiodické tiskoviny, reklamní, propagační, informační a uživatelské tiskoviny a/nebo materiály, veškeré polygrafické výrobky, papír, lepenka a výrobky z těchto materiálů, které

nejsou zařazeny do jiných tříd, školní a psací potřeby, pohlednice; (41) ediční, vydavatelské a nakladatelské služby jejich zprostředkování, lektorská a edukační činnost, služby školící a ostatní v oblasti vzdělávání, pořádání a zajišťování zejména jazykových kurzů, odborných kolokvií, přednášek, seminářů a besed, vyučovací činnost a veškeré aktivity v oblasti rozvoje duševních schopností osob, dětí a mládeže, konzultační činnost v oblasti výchovy a vzdělání; (42) překladatelské služby.

(511) 16, 41, 42
(210) O-162640

(111) **245399**
(220) 24.05.2000
(151) 29.07.2002
(540)

INVA

(730) **INVA GROUP a. s.**, T. G. Masaryka 463, Frýdek-Místek, 73801, CZ
(740) HM PARTNERS s.r.o., Ing. Zdeněk Michálek, Štefánikova 1163/12, Koprivnice, 74221
(510) (1) chemické výrobky pro průmysl, zejména lepidla pro průmysl; (2) barvy, nátěry a laky zejména pro průmysl, řemesla a umění; (17) materiál k těsnění a izolaci.
(511) 1, 2, 17
(210) O-155701

(111) **249931**
(220) 23.05.2000
(151) 30.12.2002
(540)



(730) **Albert Česká republika, s.r.o.**, Radlická 520/117, Praha 5, Jinonice, 15800, CZ
(740) LORENC IP advokátní a patentová kancelář s.r.o., Mgr. Lukáš Lorenc, advokát, Štefánikova 256/34, Praha 5, Smíchov, 15000
(510) (1) prostředky pro čelení tekutin, přípravky pro čínění kůží, chemická činidla, přípravky pro čištění tekutin, zejména vody, přípravky proti zamžení očí, defoliant, dehydratační prostředky pro průmyslové účely, fotocitlivé desky, destilovaná voda, dextrin, dolomit pro průmyslové účely, metylalkohol, dusíkaté vápno, filmy neexponované, filtrační materiály (chemické přípravky), fosfáty, fotografické vývojky, fotografický papír, chemikálie pro fotografie, galvanizační přípravky, glazury, glycerin pro průmyslové účely, grafit, hnojiva, humus, hydraulické kapaliny, chemikálie pro lesnictví, chemikálie pro vědecké účely, impregnační chemické přípravky pro kůže a textil, indikátorový papír, kamenec, kaolin, kompost, chemické přípravky pro konzervaci potravin, rašelina, kyseliny spadající do tř. 1, lepidla (jiná než kancelářská a než pro průmyslové účely), přípravky na odstraňování leštidel, louhy pro průmyslové účely, přípravky pro nakládání a uzení masa pro průmyslové účely, peroxid vodíku, zemina pro pěstování, protipožární přípravky, průmyslové chemikálie, rozpouštědla pro fermeže a laky, sladidla umělá, soda kalcinovaná, sůl kamenná, štěpařský vosk, vápenec; (2) barvy, laky, antikorozní přípravky, barviva, prostředky pro ochranu dřeva a kovu, mořidla, kovové prášky a kovové fólie pro malíře, kalafuna, sklenářský tmel, ředidla pro barvy a laky, saze (barvivo), šelak; (3) alky (čistící prostředek), amoniak (čistící prostředek), mýdla, antistatické přípravky pro použití v domácnosti, apretační přípravky, barvy na vlasy, odbarvovače, bělicí přípravky, brusiva, brusná plátna a papír, cididlo, čistící mléko, toaletní a čistící prostředky, depilační přípravky, dezodoranty pro osobní potřebu, přípravky na holení, kamenec, kapaliny na mytí skel do ostřikovačů, kolínská voda, kosmetické necesery, kosmetické přípravky, kosmetické tužky, koupelové soli (nikoli pro medicínské účely), plet'ové masky, krém na obuv a kůži, kosmetické krémy, křída, parfém, laky na vlasy, lepidla pro kosmetické účely, lešticí přípravky, líčidla, louh sodný na praní, obtisky pro kosmetické účely, oční řasy umělé, odličovací přípravky, vlasové přípravky, peroxid vodíku pro

filtrační materiály v rámci této třídy, glukóza pro průmyslové účely, kyselina citrónová pro průmyslové účely, kyseliny v rámci této třídy, lecitin jako surovina, protein (surovina), bílkoviny, sladidla umělá (chemické přípravky), přípravky pro urychlení vaření pro průmyslové účely, destilovaná voda; (2) potravinářská barviva, sladová barviva, barviva na likéry; (29) mléko, mléčné výrobky, jako mražené smetanové krémy i s rostlinným tukem, jogurtové, tvarohové, s přidavkem ovoce, ovocné krémy mražené samostatně, ovocné dřeně, ovoce mražené; (30) zmrzliny, mražené zmrzlinové krémy, nanuky, přísady do zmrzlin, instantní prášky a přípravky ke zhotovování zmrzliny, zmrzlinové nápoje, mražené dorty, káva, čaj, kakao, cukr, rýže, tapioka, ságo, kávové náhražky, mouka a přípravky z obilnin, chléb, pečivo, cukrovinky, med, sirup melasový, droždí, prášky do těsta, sůl, hořčice, ocet, nálevy (k ochucení), koření, led pro osvětlení, potraviny rostlinného původu připravené pro konzumaci nebo konzervování, jakož i stimulanty pro zlepšení chutě potravin, nápoje připravované na základě kávy, kakaa nebo čokolády; (35) reklama (propagace), reklama on - line v počítačové síti, aktualizování reklamních materiálů, rozšiřování reklamních materiálů zákazníkům (letáky, prospekty, tisky, vzorky), zaslání reklamních materiálů zákazníkům, vydávání, zveřejňování, oznámení, vyhlášení, psaní reklamních textů, rozšiřování reklamních nebo inzertních materiálů, výstavy komerční a reklamní (organizování), pronájem reklamní doby v komunikačních médiích, vyhledávání dat v počítačových souborech (pro třetí osoby), kopírování nebo rozmnožování (reprodukce) dokumentů, dokladů apod., obchodní nebo podnikatelské informace, pomoc při řízení obchodní činnosti, prezentace výrobků v komunikačních médiích pro účely maloobchodu, styky s veřejností, inzerce, on-line inzerce, provádění obchodních operací, poskytování obchodních informací a obchodních služeb pomocí Internetu, zprostředkování obchodu s výrobky uvedenými ve tř. 1, 2, 29 a 30, zprostředkovatelská činnost v oblasti obchodu a služeb k obchodním účelům, týkající se výrobků uvedených ve tř. 1, 2, 29 a 30, zprostředkování obchodních kontaktů v oblasti výrobků uvedených ve tř. 1, 2, 29 a 30, zprostředkování internetového obchodu v oblasti výrobků uvedených ve tř. 1, 2, 29 a 30, komerční využití Internetu v oblastech komerčních internetových médií a vyhledávacích služeb v oblasti výrobků uvedených ve tř. 1, 2, 29 a 30, prezentace uživatelů na stránkách World Wide Web v počítačové síti Internet.

(511) 1, 2, 29, 30, 35
(210) O-475023

(111) **313533**
(220) 08.01.2010
(151) 04.08.2010
(540)



(591) Barevná
(730) **Dohnal Milan Ing.**, Vývoz 5423, Zlín, 76001, CZ
(510) (6) konstrukce (kovové), palety nakládací kovové, přepravní palety (kovové), konstrukce (kovové stavební); (19) konstrukce stavební (nekovové); (20) palety přepravní (nekovové), palety nakládací nekovové, přepravky nekovové; (21) podložky (kromě papírových a určitých prostíradel).
(511) 6, 19, 20, 21
(210) O-473285

(111) **313794**
(220) 16.03.2010
(151) 18.08.2010
(540)



(591) Barevná
(730) **EUREA DISTRIBUTOR, s.r.o.**, Písková 394/18, Praha 12, 14300, CZ
(510) (6) odvaděče kondenzátu, zpětné klapky, armatury, pojistné ventily, uzavírací, škrťací a regulační klapky a ventily (výrobky z kovů); (7) odvaděče kondenzátu, zpětné klapky, armatury, pojistné ventily, uzavírací, škrťací a regulační klapky a ventily, ofukovače sazí, dmychadla (části strojů -výrobky z kovů); (35) zprostředkovatelská činnost v oblasti obchodu a služeb (velkoobchod převážně s těmito výrobky: odvaděče kondenzátu, zpětné klapky, armatury, pojistné ventily, uzavírací, škrťací a regulační klapky a ventily, ofukovače sazí, dmychadla).
(511) 6, 7, 35
(210) O-475162

(111) **313840**
(220) 15.04.2010
(151) 18.08.2010
(540)



(730) **Bytové družstvo Pragostav**, Strašnická 1397/20, Praha 10, 10200, CZ
(510) (35) daňové příznání (příprava a vyhotovení), fakturace, komerční informace a rady pro spotřebitele (spotřebitelská poradna), mzdy a výplatní listiny (příprava), systemizace informací do počítačových databází, účetnictví, vedení kartoték v počítači; (36) nájemné (inkasování), nájemní, činžovní domy (vedení), nemovitosti (zprostředkování), nemovitosti (pronájem), nemovitosti (správa), nemovitosti (oceňování a odhady), pronájem bytů, pronájem nemovitostí, správa, pronajímání kanceláří (nemovitosti); (37) dozor nad stavbami, informace (stavební), informace o opravách.
(511) 35, 36, 37
(210) O-475949

(111) **313918**
(220) 19.03.2010
(151) 25.08.2010
(540)



(591) Barevná
(730) **GENERAL REALITY a.s.**, Václavské nám. 807, Praha 1, 11000, CZ
(740) Dana Lukajová, patentový zástupce, Voršilská 10, Praha 1, 11000
(510) (35) propagační činnost, reklama, pomoc při řízení obchodní činnosti, obchodní administrativa, kancelářské práce, reklamní, inzertní a propagační činnost, marketing, merchandising, franchising, marketingové studie, průzkum veřejného mínění, průzkum trhu, obchodní nebo podnikatelský průzkum, pronájem informačních a reklamních míst v rámci této třídy, činnost reklamní agentury, komerční využití Internetu v oblastech komerčních internetových médií a vyhledávacích služeb, on-line inzerce, zprostředkování v obchodních vztazích, zprostředkovatelská činnost v oblasti obchodu s výrobky zařazenými do tř. 1-34, poradenství a pomoc při provozu a řízení podniku, pomoc při provozování obchodů a obchodních činností průmyslového nebo obchodního podniku, služby obchodního managementu a podnikového poradenství, informace obchodní nebo podnikatelské, informační kanceláře komerční, spotřebitelská poradna (komerční informace a rady pro spotřebitele), oceňování obchodních podniků, oceňování a odhady a prognózy v podnikání, ekonomické prognózy, vedení kartoték v počítačích, systematizace a překlad informací do počítačové databáze, automatizované zpracování dat, služby, které zahrnují záznam, přepis, vypracování, kompilaci, přenášení nebo systematickosti písemných či datových či elektronických sdělení a záznamů, jakož i využívání nebo kompilaci matematických a statistických údajů, výstavy komerční nebo reklamní nebo propagační, pronájem kancelářských strojů a zařízení, maloobchodní činnost v oblasti prodeje výrobků zařazených do tř. 1-34; (36) pojištění, služby finanční, služby peněžní, služby nemovitostní, služby agentů, zabývajících se nemovitostmi a cennými papíry, služby správců nemovitostí, jako jsou služby pronájmu, odhad nemovitostí, služby tichého společníka, správa a obchodování a pronájem nemovitostí, domů, bytů, obchodních prostor, jednacích místností, kanceláří, obchodních ploch, farem, obchodů, kanceláře realitní, kanceláře ubytovací, vedení nájemníků a činžovních domů, inkasování nájemného, oceňování a odhady nemovitostí, garance, záruky, kauce, finanční analýzy a informace, hypotéky, investování kapitálu, leasing, developerské činnosti v oblasti realit, investorská činnost v oblasti realit, zprostředkování, informování, konzultace a poradenství v oblasti služeb finančních, peněžních, pojišťovacích a nemovitostních; (37) stavebnictví, opravy, instalační služby, služby ve stavebnictví, stavitelské služby, provádění staveb včetně jejich změn, udržovacích prací na nich a jejich odstraňování, inspekce stavebních projektů, služby stavebního dozoru, pronájem nářadí a konstrukčního materiálu, pronájem stavebních strojů a zařízení, služby opravářské a údržbářské v rámci této třídy, zprostředkovatelské, informační, konzultační a poradenské služby ve výše uvedených oblastech.

(511) 35, 36, 37
(210) O-475278

(111) **313921**
(220) 23.03.2010
(151) 25.08.2010
(540)

OCELOVÉ MĚSTO

(730) **Jobánek Zdeněk JUDr.**, Drásov 196, Drásov, 66424, CZ
(740) Mgr. Kateřina Vaňková, patentový zástupce, Nerudova 1095/24, Kuřim, 66434
(510) (12) dopravní prostředky pozemní, zejména kolejová vozidla včetně jejich dílů a součástí zařazených ve třídě 12, pohonné a převodové mechanismy pro pozemní vozidla, železniční vozy a lokomotivy; (35) dodavatelské služby pro třetí osoby (nákup výrobků a služeb pro jiné podniky), pomoc

při řízení obchodní činnosti, pomoc při řízení obchodních a průmyslových podniků, poradenské služby obchodní nebo podnikatelské, obchodní nebo podnikatelské informace, obchodní management, posuzování efektivnosti provozu a racionalizace práce, marketingové studie, reklama (propagace), zpracování textů, kopírování nebo rozmnožování dokumentů, pronájem prodejních automatů; (39) železniční doprava, zejména provozování zahradní železnice, půjčování a pronájem kolejových a motorových vozidel, organizování exkurzí, přeprava a doprovázení turistů, turistické prohlídky, rezervace (v dopravě), služby v dopravě a přepravě; (41) provozování železničního muzea, zábavní parky, služby pro oddech a rekreaci, výchovně zábavné klubové služby, organizování kulturních nebo vzdělávacích výstav, organizování soutěží (vzdělávacích nebo zábavních), předprodej vstupenek, zveřejňování textů (kromě reklamních), instruktážní výcvik, informace o možnostech výchovy, vzdělání, zábavy, rozptýlení a sportovního využití.

(511) 12, 35, 39, 41
(210) O-475358

(111) **314178**
(220) 18.03.2010
(151) 08.09.2010
(540)



(591) Barevná
(730) **DAFIKO s.r.o.**, Beethovenova 5884, Chomutov, 43001, CZ
(740) artpatent, advokátní kancelář s.r.o., Mgr. Tomáš Bejček, advokát, Dukelských hrdinů 976/12, Praha 7, Holešovice, 17000
(510) (31) potrava pro hlodavce.
(511) 31
(210) O-475236

(111) **314209**
(220) 20.04.2010
(151) 08.09.2010
(540)

Natur
Concept

(730) **Dřevozpracující družstvo**, č. p. 9, Lukavec, 39426, CZ
(740) Ing. Libor Markes, Grohova 54, Brno, 60200
(510) (19) stavební materiály nekovové na bázi dřeva, včetně polozpracovaného řeziva, například na trámy, prkna, dřevěné panely, překližky, jakož i dřevotřískové desky, dřevovláknité desky, palubkové a stropní, zejména kazetové, obklady; (20) nábytkové dílce na bázi dřeva, jakož i povrchově upravené dřevotřískové desky a dřevovláknité desky; (37) vedení a realizace průmyslových, inženýrských, bytových a občanských staveb včetně souvisejících zemních prací, příslušejících strojírenských výrobních provozů a strojně technologických zařízení, montážní servisní a opravářská činnost v uvedených oborech; (39) doprava, přepravování a skladování, zejména osobní a nákladní silniční doprava, zprostředkování dopravy, vozidel, pronájem garáží, parkovišť a skladů; (40) zpracování dřeva, jiné související služby v oboru dřevozpracujícím, broušení jednoduchých pracovních nástrojů.

(511) 19, 20, 37, 39, 40
(210) O-476034

(111) **314314**
(220) 16.04.2010
(151) 15.09.2010
(540)

ČERVA

(730) **CERVA GROUP a.s.**, Průmyslová 483, Jeneč, 25261, CZ
(740) Loskotová & partneři, patentová a známková kancelář, Ing. Gabriela Loskotová, K Závětínám 727, Praha 5, 15500
(510) (9) ochranné rukavice pro průmyslové účely, rukavice máčené v PVC proti kyselinám a louchům, rukavice máčené v PVC s nitrilem, rukavice z přírodního latexu máčené v nitrilu, rukavice azbestové, dielektrické, rukavice z vysoce odolných nerezových kroužků, dvouvrstvé a třívrstvé rukavice pro ochranu před kontaktem s vysokými teplotami, rukavice s kombinací uvedených materiálů i dalších materiálů, jako jsou štípaná vepřovice, hovězí štípenka, lícová kozinka, jemná lícová hovězina, bavlněná tkanina, ochranné brýle pro průmyslové účely, například svářečské brýle, brýle proti oslnění, ochranné brýle k použití přes dioptrické brýle, ke všem ochranným brýlím veškeré příslušenství, skla s UV filtrem, sluneční brýle, prilby, štíty a masky pro ochranu hlavy a obličejce, ochranné oděvy pro průmyslové účely, proti úrazu, proti chladu, proti netoxickým chemikáliím, oděvy azbestové, oděvy protipožární, oděvy výstražné, například s retroreflexními prvky, sluchátka, ochranné respirátory; (21) rukavice pro domácí použití, zejména pro leštění, práce na zahradě, úklid, čištění; (25) ochrana uší proti chladu, klapky na uši, pokrývky hlavy, rukavice textilní, kožené, kombinované, ochranné oděvy proti špině, dešti, vodě, zateplené i nezateplené, bundy, kalhoty, vesty, overaly, pláště z kůže, oděvy výstražné, například s retroreflexními prvky, obuv pracovní kožená, gumová, nepromokavá, zateplená i nezateplená, s ocelovou výztuží.

(511) 9, 21, 25
(210) O-475973

(111) **314532**
(220) 10.03.2010
(151) 29.09.2010
(540)



(591) Barevná
(730) **Mark2 Corporation Consult a.s.**, U nákladového nádraží 3265/10, Praha 3, Strašnice, 13000, CZ
(510) (16) brožury, časopisy (periodika), desky (papírníkové výrobky), psací desky s klípek (na přidržování papíru), desky na dokumenty (šanon, pořadače), dopisní papír, držáky na psací potřeby, etikety, kromě textilních, formuláře, fotografie, stojany na fotografie, grafiky, jízdní řády (tiskoviny), kalendáře, kalendáře trhací, kancelářské potřeby (kromě nábytku), obaly (papírníkové výrobky), papír, papír balící, papírenské výrobky, papírová prostírání, papírové podložky pod sklenice, papírové ubrousky, pečete, pečební oplatky, periodika, periodika (časopisy), plakáty, plány, psací podložky, podložky na stůl, pohlednice, publikace, razítka, grafické reprodukce, ročenky, samolepky (papírníkové výrobky), sešity, tištěné publikace,

voskovaný papír, záložky do knih, zeměpisné mapy; (21) výrobky z křišťálového skla, sklenice na pití, sklo malované, tácy (podnosy), talíře, talíře - misy; (25) čepice, kravaty, oblečení, pláštěnky, trička; (34) krabičky na zápalky, pouzdra (na cigarety), pouzdra (na doutníky), zapalovače kuřácké, zapalovače pro kuřáky; (35) propagační činnost, reklama, pomoc při řízení obchodní činnosti, obchodní administrativa, kancelářské práce; (36) pronájem bytů, kanceláře realitní, kanceláře ubytovací, inkasování nájemného, vedení nájemních činžovních domů, zprostředkování nemovitostí, oceňování a odhady nemovitostí, pronájem nemovitostí, správa nemovitostí, pronajímání kanceláří, organizování sbírek, shromažďování prostředků na dobročinné účely, správa majetku; (41) cirkusy, diskotéky (služby), divadelní představení, filmové projekce, informace o možnostech zábavy, informace o výchově a vzdělávání, organizování a vedení konferencí a kongresů, provozování muzea, obrazové zpravodajství, organizace a pořádání koncertů, organizování a vedení seminářů, organizování kulturních nebo vzdělávacích výstav, organizování plesů, organizování představení (manažerské služby), organizování soutěží (vzdělávacích nebo zábavných), plánování a organizování večírků, organizace a pořádání koncertů, pořádání soutěží krásy, předprodej vstupenek, výroba divadelních nebo jiných představení, služby v oblasti prodeje vstupenek (zábava), školení, živé představení, služby barů, bufety, kavárny, restaurace, samoobslužné restaurace, zásobování.

(511) 16, 21, 25, 34, 35, 36, 41
(210) O-475011

(111) **314533**
(220) 10.03.2010
(151) 29.09.2010
(540)



(591) Barevná
(730) **Mark2 Corporation Consult a.s.**, U nákladového nádraží 3265/10, Praha 3, Strašnice, 13000, CZ
(510) (16) brožury, časopisy (periodika), desky (papírníkové výrobky), psací desky s klípek (na přidržování papíru), desky na dokumenty (šanon, pořadače), dopisní papír, držáky na psací potřeby, etikety, kromě textilních, formuláře, fotografie, stojany na fotografie, grafiky, jízdní řády (tiskoviny), kalendáře, kalendáře trhací, kancelářské potřeby (kromě nábytku), obaly (papírníkové výrobky), papír, papír balící, papírenské výrobky, papírová prostírání, papírové podložky pod sklenice, papírové ubrousky, pečete, pečební oplatky, periodika, periodika (časopisy), plakáty, plány, psací podložky, podložky na stůl, pohlednice, publikace, razítka, grafické reprodukce, ročenky, samolepky (papírníkové výrobky), sešity, tištěné publikace, voskovaný papír, záložky do knih, zeměpisné mapy; (21) výrobky z křišťálového skla, sklenice na pití, sklo malované, tácy (podnosy), talíře, talíře - misy; (25) čepice, kravaty, oblečení, pláštěnky, trička; (34) krabičky na zápalky, pouzdra (na cigarety), pouzdra (na doutníky), zapalovače kuřácké, zapalovače pro kuřáky; (35) propagační činnost, reklama, pomoc při řízení obchodní činnosti, obchodní administrativa, kancelářské práce; (36) pronájem bytů, kanceláře realitní, kanceláře ubytovací, inkasování nájemného, vedení nájemních činžovních domů, zprostředkování nemovitostí, oceňování a odhady nemovitostí, pronájem nemovitostí, správa nemovitostí, pronajímání kanceláří, organizování sbírek, shromažďování prostředků na dobročinné účely, správa majetku; (41) cirkusy, diskotéky (služby), divadelní představení, filmové projekce, informace o možnostech zábavy, informace o výchově a vzdělávání, organizování a vedení konferencí a kongresů, provozování muzea, obrazové zpravodajství, organizace a pořádání koncertů, organizování a vedení seminářů, organizování kulturních nebo vzdělávacích výstav, organizování plesů, organizování představení (manažerské služby), organizování soutěží (vzdělávacích nebo zábavných), plánování a organizování večírků, organizace a pořádání koncertů, pořádání soutěží krásy, předprodej vstupenek, výroba divadelních nebo jiných představení, služby v oblasti

prodeje vstupenek (zábava), školení, živé představení, služby barů, bufety, kavárny, restaurace, samoobslužné restaurace, zásobování.
(111) 16, 21, 25, 34, 35, 36, 41
(210) O-475012

(111) **314851**
(220) 16.03.2010
(151) 20.10.2010
(540)

LASER ORIONIS

(730) **Bláha Miroslav**, Dvůr Pták 212, Beroun, Beroun-Město, 26601, CZ
(740) Mgr. Marie Vrecionová, Bří. Nejedlých 220, Beroun 2, 26601
(510) (9) laserové přístroje, ne pro lékařské účely.
(511) 9
(210) O-475201

(111) **314964**
(220) 19.03.2010
(151) 26.10.2010
(540)

Mníšecký Eden

(730) **GENERAL REALITY a.s.**, Václavské nám. 807, Praha 1, 11000, CZ
(740) Dana Lukajová, patentový zástupce, Voršilská 10, Praha 1, 11000
(510) (35) propagační činnost, reklama, pomoc při řízení obchodní činnosti, obchodní administrativy, kancelářské práce, reklamní, inzertní a propagační činnost, marketing, merchandising, franchising, marketingové studie, průzkum veřejného mínění, průzkum trhu, obchodní nebo podnikatelský průzkum, pronájem informačních a reklamních míst v rámci této třídy, činnost reklamní agentury, komerční využití Internetu v oblastech komerčních internetových médií a vyhledávacích služeb, on-line inzerce, zprostředkování v obchodních vztazích, zprostředkovatelská činnost v oblasti obchodu s výrobky zařazenými do tř. 1-34, poradenství a pomoc při provozu a řízení podniku, pomoc při provozování obchodů a obchodních činností průmyslového nebo obchodního podniku, služby obchodního managementu a podnikového poradenství, informace obchodní nebo podnikatelské, informační kanceláře komerční, spotřebitelská poradna (komerční informace a rady pro spotřebitele), oceňování obchodních podniků, oceňování a odhady a prognózy v podnikání, ekonomické prognózy, vedení kartoték v počítačích, systematizace a překlad informací do počítačové databáze, automatizované zpracování dat, služby, které zahrnují záznam, přepis, vypracování, kompilaci, přenášení nebo systematickosti písemných či datových či elektronických sdělení a záznamů, jakož i využívání nebo kompilaci matematických a statistických údajů, výstavy komerční nebo reklamní nebo propagační, pronájem kancelářských strojů a zařízení, maloobchodní činnost v oblasti prodeje výrobků zařazených do tř. 1-34; (36) pojištění, služby finanční, služby peněžní, služby nemovitostní, služby agentů zabývajících se nemovitostmi a cennými papíry, služby správců nemovitostí jako jsou služby pronájmu, odhad nemovitostí, služby tichého společníka, správa a obchodování a pronájem nemovitostí, domů, bytů, obchodních prostor, jednacích místností, kanceláří, obchodních ploch, farem, obchodů, kanceláře realitní, kanceláře ubytovací, vedení nájemních a činžovních domů, inkasování nájemného, oceňování a odhady nemovitostí, garance, záruky, kauce, finanční analýzy a informace, hypotéky, investování kapitálu, leasing, developerské činnosti v oblasti realit, investorská činnost v oblasti realit, zprostředkování, informování, konzultace a poradenství v oblasti služeb finančních, peněžních, pojišťovacích a nemovitostních; (37) stavebnictví, opravy, instalační služby, služby ve stavebnictví, stavitelské služby, provádění staveb včetně jejich změn, udržovacích prací na nich a jejich odstraňování, inspekce stavebních projektů, služby stavebního dozoru, pronájem nářadí a konstrukčního materiálu, pronájem stavebních strojů a zařízení, služby opravářské a údržbářské v rámci této třídy, zprostředkovatelské, informační, konzultační a poradenské služby ve výše uvedených oblastech.
(511) 35, 36, 37
(210) O-475279

(111) **315125**
(220) 07.06.2010
(151) 03.11.2010
(540)

Claudia

(730) **Crystalex CZ, s.r.o.**, Masarykovo nábřeží 236/30, Praha 1 - Nové Město, 11000, CZ
(740) BOHEMIA PATENT, Ing. Jana Vandělíková, Petrská 1136/12, Praha 1, Nové Město, 11000
(510) (11) svítidla, lustry, lampy; (21) sklářské výrobky všeho druhu – v rámci této třídy, výrobky užitkového a uměleckého skla hladkého a zušlechťeného; (40) zpracování skla, sklářské práce, zejména zušlechťování a úprava skla, foukání skla, tepelné tvarování, leštění, broušení, pískování, barvení, malování, leptání, zlacení, rytí, matování.
(511) 11, 21, 40
(210) O-477219

(111) **315144**
(220) 11.06.2010
(151) 03.11.2010
(540)

Angela

(730) **Crystalex CZ, s.r.o.**, Masarykovo nábřeží 236/30, Praha 1 - Nové Město, 11000, CZ
(740) BOHEMIA PATENT, Ing. Jana Vandělíková, Petrská 1136/12, Praha 1, Nové Město, 11000
(510) (11) svítidla, lustry, lampy; (21) sklářské výrobky všeho druhu – v rámci této třídy, výrobky užitkového a uměleckého skla hladkého a zušlechťeného; (40) zpracování skla, sklářské práce, zejména zušlechťování a úprava skla, foukání skla, tepelné tvarování, leštění, broušení, pískování, barvení, malování, leptání, zlacení, rytí, matování.
(511) 11, 21, 40
(210) O-477371

(111) **315719**
(220) 07.07.2010
(151) 08.12.2010
(540)

martia
AKCIOVÁ SPOLEČNOST

(591) Barevná
(730) **MARTIA a.s.**, Mezní 2854/4, Ústí nad Labem, 40011, CZ
(510) (7) stroje a obráběcí stroje, motory (s výjimkou motorů pro pozemní vozidla); (9) přístroje pro vážení, měření, signalizaci, kontrolu (inspekci), přístroje a nástroje pro vedení, přepínání, přeměnu, akumulaci, regulaci nebo řízení elektrického proudu; (11) přístroje pro osvětlení, topení, výrobu páry, pro vaření, přístroje chladičí, pro sušení, ventilaci, rozvod vody a sanitární zařízení; (37) stavebnictví, opravy, instalační služby; (38) spoje (komunikace); (40) zpracování materiálů; (42) vědecké a technologické služby a související výzkum a projektování, analytické a výzkumné služby v průmyslu, navrhování a vývoj počítačového hardwaru a softwaru; (45) bezpečnostní služby pro ochranu majetku a jednotlivců.

(511) 7, 9, 11, 37, 38, 40, 42, 45
(210) O-477932

(111) **315951**
(220) 07.06.2010
(151) 29.12.2010
(540)

Claudia

(730) **Crystalex CZ, s.r.o.**, Masarykovo nábřeží 236/30, Praha 1 - Nové Město, 11000, CZ
(740) BOHEMIA PATENT, Ing. Jana Vanděliková, Petráská 1136/12, Praha 1, Nové Město, 11000
(510) (11) svítidla, lustry, lampy; (21) sklářské výrobky všeho druhu – v rámci této třídy, výrobky užitkového a uměleckého skla hladkého a zušlechťeného; (40) zpracování skla, sklářské práce, zejména zušlechťování a úprava skla, foukání skla, tepelné tvarování, leštění, broušení, pískování, barvení, malování, leptání, zlacení, rytí, matování.
(511) 11, 21, 40
(210) O-477220

(111) **315958**
(220) 11.06.2010
(151) 29.12.2010
(540)

Natalie

(730) **Crystalex CZ, s.r.o.**, Masarykovo nábřeží 236/30, Praha 1 - Nové Město, 11000, CZ
(740) BOHEMIA PATENT, Ing. Jana Vanděliková, Petráská 1136/12, Praha 1, Nové Město, 11000
(510) (11) svítidla, lustry, lampy; (21) sklářské výrobky všeho druhu – v rámci této třídy, výrobky užitkového a uměleckého skla hladkého a zušlechťeného; (40) zpracování skla, sklářské práce, zejména zušlechťování a úprava skla, foukání skla, tepelné tvarování, leštění, broušení, pískování, barvení, malování, leptání, zlacení, rytí, matování.
(511) 11, 21, 40
(210) O-477372

(111) **315959**
(220) 11.06.2010
(151) 29.12.2010
(540)

Diana

(730) **Crystalex CZ, s.r.o.**, Masarykovo nábřeží 236/30, Praha 1 - Nové Město, 11000, CZ
(740) BOHEMIA PATENT, Ing. Jana Vanděliková, Petráská 1136/12, Praha 1, Nové Město, 11000
(510) (11) svítidla, lustry, lampy; (21) sklářské výrobky všeho druhu – v rámci této třídy, výrobky užitkového a uměleckého skla hladkého a zušlechťeného; (40) zpracování skla, sklářské práce, zejména zušlechťování a úprava skla, foukání skla, tepelné tvarování, leštění, broušení, pískování, barvení, malování, leptání, zlacení, rytí, matování.
(511) 11, 21, 40
(210) O-477375

(111) **315960**
(220) 11.06.2010
(151) 29.12.2010
(540)



(730) **Crystalex CZ, s.r.o.**, Masarykovo nábřeží 236/30, Praha 1 - Nové Město, 11000, CZ
(740) BOHEMIA PATENT, Ing. Jana Vanděliková, Petráská 1136/12, Praha 1, Nové Město, 11000
(510) (11) svítidla, lustry, lampy; (21) sklářské výrobky všeho druhu – v rámci této třídy, výrobky užitkového a uměleckého skla hladkého a zušlechťeného; (40) zpracování skla, sklářské práce, zejména zušlechťování a úprava skla, foukání skla, tepelné tvarování, leštění, broušení, pískování, barvení, malování, leptání, zlacení, rytí, matování.
(511) 11, 21, 40
(210) O-477376

(111) **315961**
(220) 11.06.2010
(151) 29.12.2010
(540)



(730) **Crystalex CZ, s.r.o.**, Masarykovo nábřeží 236/30, Praha 1 - Nové Město, 11000, CZ
(740) BOHEMIA PATENT, Ing. Jana Vanděliková, Petráská 1136/12, Praha 1, Nové Město, 11000
(510) (11) svítidla, lustry, lampy; (21) sklářské výrobky všeho druhu – v rámci této třídy, výrobky užitkového a uměleckého skla hladkého a zušlechťeného; (40) zpracování skla, sklářské práce, zejména zušlechťování a úprava skla, foukání skla, tepelné tvarování, leštění, broušení, pískování, barvení, malování, leptání, zlacení, rytí, matování.
(511) 11, 21, 40
(210) O-477377

(111) **315963**
(220) 15.06.2010
(151) 29.12.2010
(540)



- (730) **virtual-zoom s.r.o.**, Sokolovská 131/86, Praha 8 - Karlín, 18600, CZ
(740) Mgr. Jitka Vejražková, patentový zástupce, Podkovářská 6, Praha 9, 19000
- (510) (35) reklamní, inzertní a propagační činnost prostřednictvím počítačové sítě, tvorba, provoz a administrace reklamních a propagačních internetových kampaní, systemizace informací do počítačových databází, reprodukce (kopírování) dokumentů a grafických návrhů, systematické uspořádání dat, elektronických dokumentů, grafických návrhů, fotografií a animací do souborů a databází, poskytování informací a informačních produktů k reklamním a obchodním účelům, zpracování informací v oblasti reklamy, rozšiřování a zasílání reklamních materiálů, letáků, prospektů, katalogů, animací, periodických a neperiodických publikací, vše v rámci této třídy; (40) kopírování fotografií; (41) fotografování, zpracování, úprava a retuše fotografií, zprostředkování v oblasti fotografování, provozování on-line foto galerie s možností stažení, tvorba elektronických časopisů, periodik, knih, vydávání elektronických knih a časopisů on-line, organizování soutěží se zaměřením na grafický design, 3D animací a fotografování; (42) projektování, tvorba www prezentací a virtuálních prezentací a prohlídek, grafický design, tvorba počítačové grafiky, včetně animací, hosting webových stránek a virtuálních prezentací, instalace počítačových programů, inženýrské práce (expertízy), konzultace v oblasti počítačových programů, obnova počítačových dat (regenerování), počítačové programování, počítačové systémové analýzy, přenos dat nebo dokumentů z fyzických nosičů na elektronické nosiče, tvorba a správa webových serverů, programování internetových databázových systémů a internetových aplikací, programování multimediálních aplikací, vytváření a modelování 3D animací, tvorba multimediálních dokumentů, prezentací, aplikací, katalogů, konstrukce www prezentací a řešení www serverů, počítačové animace a vizualizace, programové projekty, tvorba počítačových systémů pro informační databáze, technické poradenství v oblasti software a výpočetní techniky.
- (511) 35, 40, 41, 42
(210) O-477428

(111) **316070**
(220) 19.03.2010
(151) 05.01.2011
(540)

HELGA

- (730) **Synková Olga**, Hvězdová 8, Brno, 60200, CZ
(740) Patentový zástupce, Doc.Ing. Jindřich Špaček, CSc., Svatopluka Čecha 106A, Brno, 61200
- (510) (24) tkaniny s předkresleným vzorem na vyšívání, textilní závěsy na stěnu, nástěnky na zeď textilní, předtiskšené ubrusy pro ruční vyšívání obšité paličkovanou krajkou, bavlněné látky, textilie, čalouny nástěnné textilní, hedvábné tkaniny pro tištěné vzory, gáza jako tkanina, kanava na vyšívání a tapiserie, kartoun tištěný (kaliko), kaliko, plátno, prostírání, ubrusy voskované, podložky na stůl pod sklenice, prostírání pod talíře, pokrývky na stůl (běhouny na stůl), polštáře, pokrývky ozdobné na polštáře, prádlo ložní a stolní (pro domácnost), prádlo stolní, prádlo vyšívané, prostírání anglické, kromě papírového, přehozy na posteje, stolní ubrusy látkové, stolní ubrusy, textilie, látky bavlněné, tkaniny lněné; (26) galanterie textilní pro vyšívání, kalouny, stuhy rezervní, krajky, paličkováná krajka, monogramy (značky na prádlo), polštářky na jehly a špendlíky.
- (511) 24, 26
(210) O-475291

(111) **316194**
(220) 11.06.2010
(151) 12.01.2011
(540)

BarLine

- (730) **Crystalex CZ, s.r.o.**, Masarykovo nábřeží 236/30, Praha 1 - Nové Město, 11000, CZ
(740) BOHEMIA PATENT, Ing. Jana Vandělíková, Petráská 1136/12, Praha 1, Nové Město, 11000
- (510) (11) svítidla, lustry, lampy; (21) sklářské výrobky všeho druhu – v rámci této třídy, výrobky užitkového a uměleckého skla hladkého a zušlechťeného; (40) zpracování skla, sklářské práce, zejména zušlechťování a úprava skla, foukání skla, tepelné tvarování, leštění, broušení, pískování, barvení, malování, leptání, zlacení, rytí, matování.
- (511) 11, 21, 40
(210) O-477374

(111) **316326**
(220) 10.09.2010
(151) 19.01.2011
(540)

MASTER 130

- (730) **JUTA a.s.**, Dukelská 417, Dvůr Králové nad Labem, 54415, CZ
(510) (22) motouzy – motouzy na balení slámy.
(511) 22
(210) O-479372

(111) **316541**
(220) 17.08.2010
(151) 02.02.2011
(540)



- (591) Barevná
(730) **eventisimo s.r.o.**, Nad Zámečkem 377/56, Praha 5 - Košíře, 15000, CZ
(740) PROPATENT, Ing. Vlasta Sedláčková, Pod Pekařkou 1, Praha 4, 14700
- (510) (35) reklama, propagace, inzerce, marketing, reklama na Internetu, prezentace uživatelů na stránkách www v počítačové síti Internet, organizace spotřebitelských soutěží, organizování výstav a veletrhů k obchodním a reklamním účelům; (41) plánování a organizování večírků a soutěží, agenturní činnost v oblasti kulturní a sportu, diskotéky, výchovná, vzdělávací a zábavní činnost, organizování výstav a veletrhů k výchovným a kulturním účelům, teambuildingové služby v rámci třídy 41; (43) zajištění gastronomického servisu, cateringové, restaurační, hotelové a ubytovací služby, pohoštění, zabezpečení stravy.
- (511) 35, 41, 43
(210) O-478810

(111) **316542**
(220) 17.08.2010
(151) 02.02.2011
(540)

EVENTISIMO

- (730) **eventisimo s.r.o.**, Nad Zámečkem 377/56, Praha 5 - Košíře, 15000, CZ
(740) PROPATENT, Ing. Vlasta Sedláčková, Pod Pekařkou 1, Praha 4, 14700
- (510) (35) reklama, propagace, inzerce, marketing, reklama na Internetu, prezentace uživatelů na stránkách www v počítačové síti Internet, organizace spotřebitelských soutěží, organizování výstav a veletrhů k obchodním a reklamním účelům; (41) plánování a organizování večírků a soutěží, agenturní činnost v oblasti kulturní a sportu, diskotéky, výchovná, vzdělávací a zábavní činnost, organizování výstav a veletrhů k výchovným a kulturním účelům, teambuildingové služby v rámci třídy 41; (43) zajištění

gastronomického servisu, cateringové, restaurační, hotelové a ubytovací služby, pohoštění, zabezpečení stravy.

(511) 35, 41, 43
(210) O-478812

(111) **316546**
(220) 23.08.2010
(151) 02.02.2011
(540)

přitiskněte se k nám

(730) **H. R. G. spol. s r.o.**, Svitavská 1203, Litomyšl, 57001, CZ
(740) JUDr. Valerie Vodičková, Vodičkova 40, Praha 1, 11000
(510) (35) komerční správa licencí na výrobky a služby ostatních, kopírování nebo rozmnožování (reprodukce) dokumentů, dokladů apod., fotokopírování, pronájem reklamních ploch, služby v oblasti grafické úpravy pro reklamní účely, aktualizování reklamních materiálů, obchodní reklama (pro třetí osoby), profesní obchodní a podnikatelské poradenství, obchodní nebo podnikatelské informace (poskytování), obchodní nebo podnikatelský průzkum, služby, poradenství v obchodní činnosti, marketingové studie, komunikační média (prezentace výrobků pro účely v komunikačních médiích), pro účely maloobchodu, inserce poštou, pronájem reklamních materiálů, pronájem reklamních ploch, psaní reklamních textů, reklama (propagace); (40) kopírování fotografických snímků, fotosazba, hlubotisk (fotografické leptání), litografické tisky, kreslení, rýsování laserem, ofsetový tisk, sítotisk, tisk vzorů; (41) služby v oblasti grafické úpravy, jiné než pro reklamní účely, vydávání knih, vydávání textů, s výjimkou reklamních a náborových.

(511) 35, 40, 41
(210) O-478939

(111) **316630**
(220) 13.08.2010
(151) 09.02.2011
(540)



(730) **Rozehnal Petr Ing.**, Nová Ves 422, Frýdlant nad Ostravicí, 73911, CZ
(740) Ing. Pavel Nádvorník s.r.o., Klínová 620/1, Ostrava, Hulváky, 70900
(510) (16) papír, lepenka a výrobky z těchto materiálů, periodické a neperiodické publikace, letáky, brožury, tiskoviny a jiné propagační materiály, fotografie, kancelářské potřeby s výjimkou nábytku; (35) reklamní, inzertní a propagační činnost, propagace dopravy a autoškol, reklama v oblasti dopravy a autoškol, obchodní a podnikatelské informace, průzkum trhu, pomoc při řízení obchodní činnosti, pořádání reklamních akcí, výstavy komerční a propagační, činnost zahrnující záznam, přepis, vypracování, shromažďování, aktualizování, přenášení, systematizování písemných a obrazových sdělení a záznamů, služby obsahující reklamní distribuci a propagační sdělení, reklama on-line v počítačové síti, vyhledávání dat v počítačových souborech (pro třetí osoby), kopírování nebo rozmnožování (reprodukce) dokumentů, dokladů apod., konzultace při získání zadrženého řídičského oprávnění, pomoc při přihlášení a odhlášení vozidel, lustrace vozidel; (37) opravy, údržba, servis, seřizování a čištění motorových vozidel; (41) provozování autoškoly, vyučování řízení motorových vozidel, výuka a vzdělávání akcí, pořádání a řízení pracovních setkání, zábava, zdokonalování odborné způsobilosti řidičů, školení a přezkoušení řidičů a další služby autoškoly, realizace zkoušek řidičů, vydavatelská a publikační činnost, elektronické publikování, pořádání odborných kurzů, školení a jiných vzdělávacích akcí, pořádání a řízení pracovních setkání, zábava, výchovná a zábavní činnost, organizování a pořádání kulturních akcí, organizování a pořádání motoristických a sportovních akcí a soutěží, dopravní výchova, provozování sportovních zařízení, sdělování a zprostředkování informací z oblasti motorismu a motoristického a nemotorového sportu v rámci klubové a zájmové činnosti.

(511) 16, 35, 37, 41
(210) O-478752

(111) **316702**
(220) 08.06.2010
(151) 16.02.2011
(540)

MAX

(730) **CERVA GROUP a.s.**, Průmyslová 483, Jeneč, 25261, CZ
(740) Loskotová & partneři, patentová a známková kancelář, Ing. Gabriela Loskotová, K Závětinám 727, Praha 5, 15500
(510) (9) ochranné rukavice pro průmyslové účely, rukavice máčené v PVC proti kyselinám a louhům, rukavice máčené v PVC s nitrilem, rukavice z přírodního latexu máčené v nitrilu, rukavice azbestové, dielektrické, rukavice z vysoce odolných nerezových kroužků, dvouvrstvé a třívrstvé rukavice pro ochranu před kontaktem s vysokými teplotami, rukavice s kombinací uvedených materiálů i dalších materiálů, jako jsou štípaná vepřovice, hovězí štípenka, lícová kozinka, jemná lícová hovězina, bavlněná tkanina, ochranné brýle pro průmyslové účely, například svářečské brýle, brýle proti oslnění, ochranné brýle k použití přes dioptrické brýle, ke všem ochranným brýlím veškeré příslušenství, skla s UV filtrem, sluneční brýle, štíty (mimo štítů k přilbám) a masky pro ochranu hlavy a obličeje, ochranné oděvy pro průmyslové účely, proti úrazu, proti chladu, proti netoxickým chemikáliím, oděvy azbestové, oděvy protipožární, sluchátka, ochranné respirátory; (21) rukavice pro domácí použití, zejména pro leštění, práce na zahradě, úklid, čištění; (25) ochrana uší proti chladu, klapky na uši, pokrývky hlavy, rukavice textilní, kožené, kombinované, ochranné oděvy proti špíně, dešti, vodě, zateplené i nezateplené, bundy, kalhoty, vesty, overaly, pláště z kůže, z imitace kůže, oděvy pracovní, oděvy výstražné, například s retrorreflexními prvky, montérkové oděvy, montérkové bundy, montérkové kalhoty, montérkové vesty, montérkové overaly, obuv pracovní kožená, gumová, nepromokavá, zateplená i nezateplená, s celovou výztuží.

(511) 9, 21, 25
(210) O-477277

(111) **317669**
(220) 24.06.2010
(151) 27.04.2011
(540)

GIGABYTE

(730) **Giga-Byte Technology Co, Ltd.**, No.6, Bau Chiang Rd., Hsin-Tien, Taipei 231, TW
(740) **KOREJZOVA LEGAL v.o.s.**, JUDr. Petra Sauvage de Brantes, Korunní 810/104, Praha 10, Vinohrady, 10100
(510) (9) počítače, osobní počítače, počítačové servery, notebookové počítače, přenosné počítače pro vytváření poznámek, osobní digitální asistenti, set-top boxy, počítačové základní desky, počítačová šasi, počítačové kabely, počítačová tepelná, chladicí zařízení, počítače (tenci klienti), displeje na bázi kapalných krystalů, počítačové přídatné karty, modemové karty, video grafické akcelerátorové karty, LAN (lokální síť) karty pro připojování přenosných počítačových zařízení k počítačovým sítím, síťové řídicí karty a SCSI (rozhraní small computers systems interface) karty, počítačové pracovní stanice obsahující počítače, grafické karty a řadiče, LAN hardware, řadiče rozhraní počítačových pevných disků, počítačový hardware a počítačové periferie, počítačové monitory, myši, klávesnice, reproduktory, počítačová úložná zařízení, pevné disky, diskety, optické diskové mechaniky, integrované obvody, desky s plošnými spoji, elektrické napájecí zdroje, elektrická vedení, zařízení dálkového ovládní pro počítače, telekomunikační a datový síťový hardware, faxová modemová zařízení, kabelové modemy, síťová zařízení, řadiče síťového rozhraní, směrovače, rozbočovače, mosty, videotelefony, videokonferenční zařízení, digitální kamery, digitální telefony, mobilní telefony, elektrické konektory,

počítačová pouzdra na pevné disky, video a multimediální projektory, fotografické projektory, počítačový software, pro testování počítačového hardwaru, aplikace a systémový software, softwarové ovladače, firmware, zařízení pro záznam, přenos nebo reprodukci zvuku a obrázku; (35) import a export produktů týkajících se počítačů, importní-exportní kanceláře, propagace prodeje (pro jiné), dávání dohromady, ku prospěchu jiných, různého zboží, týkajícího se produktů, souvisejících s počítači, umožňování zákazníkům pohodlně prohlížet a nakupovat toto zboží na velkoobchodních a maloobchodních prodejních místech; (37) instalace počítačových a síťových systémů, opravárenské služby pro počítače a počítačové periferie, počítačové sítě a související periferní zařízení, služby instalace počítačů a údržby.

(511) 9, 35, 37
(210) O-477681

(111) **317670**
(220) 24.06.2010
(151) 27.04.2011
(540)



(730) **Giga-Byte Technology Co, Ltd.**, No.6, Bau Chiang Rd., Hsin-Tien, Taipei 231, TW
(740) KOREJZOVA LEGAL v.o.s., JUDr. Petra Sauvage de Brantes, Korunní 810/104, Praha 10, Vinohrady, 10100
(510) (9) počítače, osobní počítače, počítačové servery, notebookové počítače, přenosné počítače pro vytváření poznámek, osobní digitální asistenti, set-top boxy, počítačové základní desky, počítačová šasi, počítačové kabely, počítačová tepelná, chladičící zařízení, počítače (tenci klienti), displeje na bázi kapalných krystalů, počítačové přídatné karty, modemové karty, video grafické akcelerátorové karty, LAN (lokální síť) karty pro připojování přenosných počítačových zařízení k počítačovým sítím, síťové řídicí karty a SCSI (rozhraní small computers systems interface) karty, počítačové pracovní stanice obsahující počítače, grafické karty a řadiče, LAN hardware, řadiče rozhraní počítačových pevných disků, počítačový hardware a počítačové periferie, počítačové monitory, myši, klávesnice, reproduktory, počítačová úložná zařízení, pevné disky, diskety, optické diskové mechaniky, integrované obvody, desky s plošnými spoji, elektrické napájecí zdroje, elektrická vedení, zařízení dálkového ovládání pro počítače, telekomunikační a datový síťový hardware, faxová modemová zařízení, kabelové modemy, síťová zařízení, řadiče síťového rozhraní, směrovače, rozbočovače, mosty, videotelefony, videokonferenční zařízení, digitální kamery, digitální telefony, mobilní telefony, elektrické konektory, počítačová pouzdra na pevné disky, video a multimediální projektory, fotografické projektory, počítačový software, pro testování počítačového hardwaru, aplikace a systémový software, softwarové ovladače, firmware, zařízení pro záznam, přenos nebo reprodukci zvuku a obrázku; (35) import a export produktů týkajících se počítačů, importní-exportní kanceláře, propagace prodeje (pro jiné), dávání dohromady, ku prospěchu jiných, různého zboží, týkajícího se produktů, souvisejících s počítači, umožňování zákazníkům pohodlně prohlížet a nakupovat toto zboží na velkoobchodních a maloobchodních prodejních místech; (37) instalace počítačových a síťových systémů, opravárenské služby pro počítače a počítačové periferie, počítačové sítě a související periferní zařízení, služby instalace počítačů a údržby.

(511) 9, 35, 37
(210) O-477682

(111) **317722**
(220) 01.10.2010
(151) 27.04.2011
(540)



(730) **FIRESTA-Fišer, rekonstrukce, stavby a.s.**, Mlýnská 68, Brno, 60200, CZ
(510) (6) kovové stavební materiály, kovové bezpečnostní řetězy, desky kotevní, kovové napínače pro dráty, kovové stavební konstrukce, kovové konzoly pro stavebnictví, kovové kotevní piloty, kovové spojky pro kabely a lana, s výjimkou elektrických, kovové spojky šroubovací pro tyče, kovové šroubové matice, kovové montážní klíče, kovové nosníky, kovové objímky, ocelové konstrukce, kovové profilové konzoly pro stavebnictví, kovové rošty, kovová táhla, kovové tyče, kovové výrobky nezařazené do jiných tříd; (37) stavebnictví, stavitelství, dozor nad stavbami, stavebně-montážní služby, servis a montáž stavebních prvků, stavební činnost - provádění staveb včetně jejich změn, udržovacích prací na nich a jejich odstraňování, přípravné práce pro stavby a dokončovací stavební práce, práce spojené s realizací staveb a jejich údržbou, práce spojené s restaurováním budov a jim podobných objektů, provádění tepelných, hlukových a vlhkostních izolací a opravy těchto izolací, služby spadající do oblasti stavebnictví jako služby malířů, instalatérů, topenářů a elektroinstalatérů, práce pokrývačské a související služby opravárenské, služby pronájmu nářadí a konstrukčního materiálu, služby pronájmu stavebních strojů včetně strojů pro zemní práce, stavební informace, sanace budov a staveb, klempířství, montáže lešení, pokrývačské služby, štukování, sádrování, povrchové čištění budov, tapetování, utěšňování (tmelení) budov, zednické služby, provádění staveb, jejich změn a odstraňování, instalace, montáž, demontáž, údržba a opravy technologických zařízení ve strojírenství a metalurgickém průmyslu, montáž, demontáž, údržba a opravy stavebních i technologických ocelových konstrukcí, zejména ocelových konstrukcí hal, dopravních, potrubních a kabelových mostů, též pěších lávek, jeřábových drah a mostových jeřábů, vyhrazených ocelových konstrukcí železniční dopravy CD a zařízení průmyslu kovového odpadu, montáž, demontáž, údržba a opravy zařízení chemického, potravinářského a zpracovatelského průmyslu, papíren a celulózek, zámečnictví v rozsahu této třídy, demolice budov, sanační, bourací a demoliční práce, montáž, oprava a údržba montážních a zařízení pro topení, sušení, ohřev, ventilaci, chlazení a distribuci různých látek, montáž, oprava a údržba měřicí a regulační techniky, vyhrazených plynových, tlakových a elektrických zařízení, vodoinstalatérství, revizní činnost vyhrazených plynových, tlakových a elektrických zařízení, izolování staveb, udržování tepelných zařízení, instalace měřidel spotřeby tepla a vody, topenářství, instalace, opravy a rekonstrukce vyhrazených tlakových zařízení, kotlů a tlakových nádob, instalace a opravy elektrických strojů a přístrojů, instalace a opravy vyhrazených plynových zařízení, revize a zkoušky vyhrazených tlakových zařízení, kotlů a tlakových nádob, služby speciálních vozidel - čisticích tlakových vozidel, zemních strojů, provozování mycích linek, provozování čerpacích stanic s palivy a mazivou; (42) inženýrská činnost ve výstavbě, projektová činnost ve výstavbě, architektonické poradenství, projektování, inženýring, projektové studie technické, expertizy, projektová činnost.

(511) 6, 37, 42
(210) O-479862

(111) **317811**
(220) 20.03.2010
(151) 04.05.2011
(540)



(591) Barevná
(730) **ENAPO OBCHODNÍ a.s.**, Jožky Silného 2683/14, Kroměříž, 76701, CZ
(740) Ing. Zdeněk Kučera, Dlouhá 207 (P.O.BOX 92), Slušovice, 76315
(510) (3) přípravky drogerie, kosmetiky a parfumerie zařazené v této třídě; (4) pohonné hmoty, maziva, mazadla a mazací tuky, průmyslové oleje a tuky, uhlí, koks, brikety, dřevěné uhlí, vosk na svícení, svíčky, vánoční svíčky; (5) léčiva a léčivé přípravky tabletové nebo v prášku nebo v měkkých kapslích či v tvrdých želatinových kapslích, homeopatické výrobky jinde nezařazené, výrobky s obsahem bylin pro lékařské účely, léčivé čaje, dietetické přípravky pro léčebné účely, potravinové doplňky pro léčebné účely spadající do této třídy, včetně doplňků potravy sloužících k posílení imunity organismu a zlepšení fyzického zdraví; (9) výpočetní technika, software, hardware, počítače, tiskárny, audiovizuální technika, telefony, mobilní telefony, elektrické přístroje a nástroje spadající do této třídy, elektronické přístroje a nástroje, optické přístroje, stroje pro záznam, přenos a reprodukci zvuku a/nebo obrazu, nahrané a nenahrané zvukové a obrazové nosiče; (12) automobily a jiná motorová vozidla, motocykly, jízdní kola, ojeté automobily, náhradní díly, duše pneumatik, pneumatiky, autopříslušenství a autodoplňky, vnitřní vybavení automobilů - vše v rámci této třídy; (16) papír a výrobky z papíru spadající do této třídy, lepenka a kartonážní výrobky spadající do této třídy, časopisy, tiskoviny, periodika, knihy, knihařské výrobky, fotografie, pohlednice, papírnické zboží, pivní tácky, lepidla pro papírenství nebo domácnost, potřeby pro umělce, štětce, psací stroje a kancelářské potřeby s výjimkou nábytku, učební a školní potřeby a pomůcky s výjimkou přístrojů, tiskařské typy, štočky, obalové materiály z papíru a z plastických hmot spadající do této třídy; (18) kůže, imitace kůže, výrobky z těchto materiálů, které nejsou zahrnuty do jiných tříd, kůže ze zvířat, kožená galanterie, brašnářské výrobky, kabely, brašny, tašky, batohy, kabelky, pouzdra a obaly z kůže, kufrů a zavazadel, nákupní tašky, cestovní tašky, školní aktovky, školní batohy, doplňky z kůže a jejich imitací, deštníky, slunečníky a hole, biče, sedla a jiné sedlářské výrobky; (20) nábytek, nábytek všeho druhu, nábytek kovový, dřevěný, plastový a sektorový nábytek, nábytek pro interiéry restaurací a hotelů, zahradní nábytek pro restaurace a hotely, kuchyně, kuchyňské linky, židle, stoly, skříně, vestavěné skříně, postele, pohovky, vše z přírodních i umělých materiálů včetně nábytkových nekovových doplňků, dekorační a umělecké předměty ze dřeva, zrcadla samostatná, zrcadla jako součást nábytku a interiéru, nábytek na zakázku, truhlářské výrobky; (21) kuchyňské potřeby, nářadí a nádobí, jídelní servisy, servírovací soupravy, talíře, výrobky pro stolování z nerez oceli, porcelánu, varného skla, keramiky a plastu, výrobky ze skla, porcelánu a keramiky pro kuchyni a interiéry restaurací a jídelen; (24) textilní látky, tkaniny a textilní výrobky spadající do této třídy, ubrusy textilní, ručníky textilní, přikrývky, textilní utěrky, žínky pro hygienické účely, povlečení, prostěradla, textilní osušky a ubrusy, pokrývky a přehozy ložní, záclony, ložní prádlo, textilní tapety, netkané textilie; (25) oděvy, pánské, dámské, dětské a kojenecké zboží a oděvy, plavky, pyžama, noční košile, spodní prádlo, mateřské noční a spodní prádlo, erotické prádlo, oděvy pro profesionální i rekreační sport a volný čas, obuv, sportovní obuv, rukavice, šály, pokrývky hlavy, opasky; (28) hry, hračky, hrací karty, sportovní nářadí, sportovní oblečení a dresy včetně všech chráničů pro různé části těla, sportovní potřeby včetně potřeb pro camping, turistiku a horolezectví, vše v rámci této třídy; (29) maso, ryby, drůbež, zvěřina, jedlé oleje a tuky, vejce, mléko, konzervované potraviny jako výrobky z masa, ryb, ovoce a zeleniny, konzervovaná hotová jídla, zmrazené ryby, zmrazená drůbež, zmrazené maso, zmrazená zvěřina, zmrazené ovoce, zmrazená zelenina, zmrazené potraviny a polotovary jídel, zmrazené bramborové

výrobky, mražené krémy ovocné, mražená ovocná dřev; (30) káva, čaj, kakao, čokoláda, cukr, rýže, tapioka, ságo, kávové náhražky, mouka a obilnářské výrobky, chléb, sušenky, suchary, koláče, jemné pečivo a cukrovinky, med, sirup, melasa, kvasnice, prášky do pečiva, sůl, hořčice, ocet, chuťové omáčky, koření, led na chlazení a osvěžení; (31) výrobky zemědělské rostlinné prvovýroby, krmiva pro zvířata, pro dobytek, pro koně, psy a kočky, výrobky zahradnické, lesnické, živá zvířata, čerstvé ovoce a zelenina, semena a sazenice, živé rostliny a přírodní květiny, slad, dřevo surové, nezpracované, neloupané; (32) pivo, lehká piva a ležáky, ochucená piva; (33) alkoholické nápoje, víno, lihoviny; (35) propagační činnost, reklama, komerční výstavy a veletrhy, pomoc při řízení obchodní činnosti, obchodní administrativa, poradenství v řízení podniku, poradenství v řízení obchodu a obchodní činnosti, internetový obchod s výše uvedenými výrobky tříd 3 až 33; (38) informační střediska a kanceláře, elektronická pošta, šíření informací, zejména reklamy a inzerce přes Internet, poskytování služeb přes Internet; (41) organizování, pořádání a zprostředkování kulturních, zábavných, společenských, sportovních, výchovných a vzdělávacích akcí včetně organizování vzdělávání ve formě kurzů, školení, přednášek, konferencí, symposií, organizování rekreačních akcí a pobytů, zajišťování vstupenek, vydavatelská a nakladatelská činnost; (43) hostinská činnost, ubytovací služby, hotelové služby, penziony, restaurace, bary, kavárny, vinárny, provoz cukráren, bufety, jídelny, samoobslužné restaurace, hromadné stravování, rychlé občerstvení, kiosky, provoz rekreačních zařízení a campů, poskytování občerstvení, ubytování a stravování.

(511) 3, 4, 5, 9, 12, 16, 18, 20, 21, 24, 25, 28, 29, 30, 31, 32, 33, 35, 38, 41, 43
(210) O-475319

(111) **318362**
(220) 07.12.2010
(151) 01.06.2011
(540)



(591) Barevná
(730) **POKLOPSYSTEM s.r.o.**, 161, Hradec - Hradec, 33211, CZ
(510) (37) služby týkající se stavby budov, silnic, mostů, přehrad nebo přepravních linek a služby specializovaných podniků spadajících do oblasti stavebnictví, jako jsou služby malířů, instalatérů, topenářů nebo pokrývačů, služby opravářské, a to služby uvedení kteréhokoliv objektu do dobrého stavu po upotřebení, po vzniklých škodách, poškození nebo částečném zničení.
(511) 37
(210) O-481600

(111) **318363**
(220) 07.12.2010
(151) 01.06.2011
(540)

IZOLSAN
PROFESIONAL RESOLUTION

(591) Barevná
(730) **POKLOPSYSTEM s.r.o.**, 161, Hradec - Hradec, 33211, CZ
(510) (1) chemické výrobky určené pro průmysl, lepidla pro průmysl; (19) stavební materiály nekovové.
(511) 1, 19
(210) O-481601

(111) **319026**
(220) 18.11.2010
(151) 07.07.2011
(540)

Černý Petr Akim

(730) **AKIM nakladatelství, s.r.o.**, Losinská 870, Praha 5, Řeporyje, 15500, CZ
(740) JUDr. Markéta Vaňková Ph.D., advokátka, Lojovická 797/20, Praha 4, 14200
(510) (16) výrobky z papíru spadající do této třídy, omalovánky, vystřihovánky, obtisky; (28) hry, hračky, hrací karty, pexesa; (41) nakladatelská činnost.
(511) 16, 28, 41
(210) O-481062

(111) **319341**
(220) 07.12.2010
(151) 20.07.2011
(540)

 **Ostravské komunikace, a.s.**

(591) Barevná
(730) **OSTRAVSKÉ KOMUNIKACE, a.s.**, Novoveská 25/1266, Ostrava - Mariánské Hory, 70900, CZ
(740) Agentura API s.r.o., Mariánské náměstí 2116/10, Ostrava, Mariánské Hory, 70900
(510) (35) reklama; (37) stavebnictví, opravy, instalační služby; (39) doprava.
(511) 35, 37, 39
(210) O-481578

(111) **319694**
(220) 03.03.2011
(151) 03.08.2011
(540)

COLLTAPE

(730) **CASIDO, s.r.o.**, Hlavní 413, Lázně Toušeň, 25089, CZ
(740) **DANĚK & PARTNERS** Advokátní a patentová kancelář, Ing. Dr. Vilém Daněk Ph.D., LL.M., patentový zástupce, Vinohradská 17, Praha 2, 12000
(510) (16) samolepicí pásy, lepicí pásy (papírenské zboží), lepicí pásy papírové, pásy lepicí pro kancelářské účely a pro použití v domácnosti, dávkovače lepicí pásy, umělé hmoty na modelování, modelovací hlína, dětské tvarovací hmoty, plastelíny, modelovací vosky kromě dentálních,

pastelky, popisovače, barvy, křídly, písky a vosky jako výtvarné potřeby, psací potřeby, skicáky, školní potřeby, štetce, tužky, tuhy do tužek, archy papíru, papír a výrobky z papíru všeho druhu jako papír pro kopírování, papír balící, papír voskovaný, filtrační papír, celofán (celulózové fólie) na balení, papírové podložky pod sklenice, papírové ubrousky, lepenka a kartonážní výrobky, akvarely, alba, blahopřání i hudební, pohlednice, diagramy, figurky (sošky) z papírové hmoty, fotografie, stojany na fotografie, grafické reprodukce, grafiky, lepty, lístky, litografie, olejotisky, plakáty, malby (obrazy) zarámované či nezarámované, letáky, portréty, prospekty, grafické reprodukce, rytiny, turistické příručky, mapy, atlasy, obrazy, fotografie, pohlednice a jiné propagační a informační materiály a upomínkové předměty spadající do této třídy jako propagační publikace, ročenky, papírové propagační samolepky, výrobky knihařské, psací potřeby, učební pomůcky, tiskařské typy, štočky, obaly z papíru, známky, samolepky, potřeby pro umělce, jako jsou štetce, hlína modelovací, hmota papírová, malířská plátina, malířské stojany, malířské válečky pro interiéry, mísky na vodové barvy, palety pro malíře, opěradla na ruce pro malíře, prkna rýsovací, modelovací vosky, kromě dentálních, knihařské výrobky, papírnické zboží kancelářské, obalové materiály, neperiodické i periodické publikace, například brožury, časopisy, kalendáře, katalogy, ročenky, knihy, oběžníky, zpěvníky, knihy k nalepování výstřížků (alba), komiksy, manuály, noviny, kancelářské potřeby jako jsou adresové štítky do adresovacích strojů, bloky (papírnické výrobky), číslovačky, (kancelářské potřeby), desky (papírnické výrobky), desky psací s klipsem na přidržování papíru, desky na dokumenty (šanon, pořadače), dopisní papír, držáky na psací potřeby, etikety, kromě textilních, formuláře, gumičky, gumy na mazání, houbičky navlhčovací, hroty psacích per, inkousty, kalamáře, kancelářské sponky, kartón, kartotéční lístky, karty, karty a pásy papírové na zaznamenání počítačových programů, krejóny (patentní tužky), kružítka, křída na psaní, křívítka, laminovačky (na dokumenty) pro použití v kanceláři, lepicí pásy pro kancelářské účely a použití v domácnosti, lepidla pro kancelářské účely nebo pro domácnost, materiály na pečetení, nálepky (lepicí pásy) pro kancelářské použití nebo pro domácnost, napínáčky, násadky na pera, nože na papír, obálky, oplatky na pečetení, ořezávací strojíky na tužky, ořezávatka na tužky, rezačky na papír, pečete, pečtní vosk, penály, pera plnicí, podložky na stůl papírové, podložky pod pívn sklenice, poštovní známky, pouzdra s psacími potřebami, pravítka, pořadače (kancelářské potřeby), pouzdra na pera, pouzdra na razítka, připínáčky, psací stroje (elektrické i neelektrické), razítka, rýsovací nástroje, sešity, seznamy (rejstříky), sponky kancelářské, stroje kancelářské na zalepování, těžítka, tikety, tiskámičky (přenosné), účetní knihy uhly na kreslení, zápisníky (notesy), dětské plenky z papíru nebo buničiny (jednorázové), filtry kávové (papírové), fólie hliníková na balení potravin, fólie z umělých hmot na balení, kornouty (papírové), krabice lepenkové nebo papírové, lepenka, lepenkové roury, mašle papírové, obtisky, papír toaletní, papírové ubrousky, papírové ubrusy, pásy doutníkové, podložky (psací), podušky na razítkování, poutače z papíru nebo z lepenky, pouzdra na doklady, pouzdra na pasy, pouzdra na střihy, pouzdra s barvami (školní pomůcky), pytlíky jako obaly (z papíru nebo umělých hmot), ručníky papírové, štíty vývěsní z papíru nebo z lepenky, tabule reklamní z papíru nebo lepenky; (17) pásy lepicí kromě pásek pro léčebné účely a pro kancelářské účely a pro použití v domácnosti, izolační rukavice, latex (kaučuk), gumové výrobky jako - gumové sáčky na balení, gumové šňůry, gumové záklopky, gumové zářky, gumové zátky, gumové kroužky, těsnící gumové kroužky na sklenice, objímky gumové na ochranu částí strojů, guma jako surovina nebo polotovary, guma na protektorování pneumatik, nekovové spojky na potrubí, nekovové objímky na potrubí, nitě z umělých hmot kromě nití k textilním účelům, materiály zabraňující sálání tepla, hadice plátěné, hadice požární, hadice na zalévání, hadice ohebné, materiály na izolaci, skleněná vlna (izolační materiál), azbestové tkaniny, podrážky z azbestu, kaučuk syntetický, kaučuk kapalný, kaučuk surový nebo polotovary, pěnové hmoty pro aranžování květin, izolační pásy, azbestové ochranné clony, formy z ebonitu, fólie z umělých hmot kromě fólií na balení, fólie na okna proti oslnění; (19) lepicí pásy stavební, stavební materiály nekovové - surové nebo polozpracované a nekovové stavební výrobky a konstrukce obsažené ve třídě 19, neohebné trubky nekovové pro stavebnictví, přenosné konstrukce nekovové, beton, břidlice, cement a cementové desky, cihly, lepenka dehtovaná a pro stavební účely, nekovové dlaždice na podlahy, na stěny a pro stavebnictví, stavební dřevo, nekovové dveře, geotextilie, stavební kámen, kamenina pro stavebnictví, nekovové konstrukce, střešní krokve a krytiny, křemenný písek, latě, lemování střeš, nekovová lešení, lišty nekovové, malta, těž suché maltové směsi, malta stavební, mozaiky pro stavebnictví, mramor, nátěrové hmoty pro stavebnictví, nekovové nosníky, nekovové obklady, nekovové obklady stěn a zdí, obklady vinylové, nekovová obložení ve stavebnictví, obložení dřevěná, ohnivzdorné cementové ochranné vrstvy, nekovové okenice,

nekovová dveřní okénka, nekovové rámy, nekovové okenní rámy, omítky, též sanační a strukturální omítky, omítkové směsi i hotové, zateplené omítky, opuka, nekovové stavební panely, nekovové pláště budov, papír pro stavebnictví, nekovové ploty, plst pro stavební účely, parketové podlahy, vlysy u podlah, podlahy nekovové, též lité, prkna, nekovové překlady okenní a dveřní, překližka, nekovové příčky, rákos pro stavební účely, venkovní rolety kromě kovových a textilních, řezivo, nekovové římsy a lišty pro římsy, sádra, sádrové bloky, sádrokartony, sádrovec, nekovová schodiště, nekovové schody a stupně, stavební sklo, sklo izolační pro stavby, mozaikové sklo, sklo okenní kromě skel pro automobily, tabulové sklo pro stavby, nekovové přenosné stavby, nekovové stavební hmoty, nekovové stropy, struska jako stavební hmota, šindele, škvára, šterk i drcený, střešní nekovové tašky, nekovové trámy, nekovové drenážní trubky, kameninové trubky, nekovové trubky, tvárnice, úžlabí střech nekovová, vápenec, materiály na stavbu a pokryv či potahy vozovky, nekovové výztuže pro stavebnictví, nekovové zárubně dveří, nekovové okapní žlaby, žáruvzdorné materiály (stavební).

(511) 16, 17, 19
(210) O-483072

(111) **319726**
(220) 18.02.2011
(151) 03.08.2011
(540)

Vlastní cestou

(730) **Rodinný pivovar BERNARD a.s.**, 5. května 1, Humpolec, 39601, CZ
(740) **ADVOKÁTNÍ KANCELÁŘ BŘESKÝ, HEIPLÍK, VOSÁTKA, JUDr.**
Ladislav Břeský, advokát, Botičská 1936/4, Praha 2, 12800
(510) (21) sklenice, korbele, sklo, porcelán, majolika, nádobí, včetně nádobí z plastu; (32) piva, minerální vody, šumivé nápoje a jiné nápoje nealkoholické, nápoje a šťávy ovocné, sirupy a jiné přípravy k zhotovení nápojů; (43) služby zajišťující stravování a nápoje, dočasné ubytování, restaurační a hostinské služby, půjčování židlí, stolů, prostírání, nápojového skla, chlazení nápojů a výčepních zařízení, zásobování.

(511) 21, 32, 43
(210) O-483360

(111) **320046**
(220) 23.02.2011
(151) 17.08.2011
(540)

ŠVESTKA

(730) **Pavel Švestka s.r.o.**, Dr. Janského 1418, Černošice, 25228, CZ
(510) (36) realitní kanceláře; (37) asfaltování, půjčování jeřábů (stavebních zařízení), servisní stanice vozidel (doplňování paliva a údržba), demolice budov, stavebnictví, stavitelství; (39) nákladní doprava (kamionová); (40) likvidace odpadu, recyklace odpadu, zpracování odpadu, třídění odpadů a recyklovatelného materiálu, výroba energie.

(511) 36, 37, 39, 40
(210) O-483476

(111) **320076**
(220) 11.03.2011
(151) 17.08.2011
(540)



H-REKULTIVACE

(591) Barevná
(730) **H - REKULTIVACE, a.s.**, č. p. 226, Černovice, 43001, CZ
(510) (44) zemědělské, zahradnické a lesnické služby.
(511) 44
(210) O-483967

(111) **320338**
(220) 07.02.2011
(151) 31.08.2011
(540)



(730) **TRIO HAVEL s.r.o.**, Novosedlická 998/12, Teplice, 41501, CZ
(740) **ZEMAN** - podkrušnohorská patentová a známková kancelář, Petr Zeman, patentový zástupce, Hradní 301, Loket, 35733
(510) (7) stroje obráběcí a jiné dílenské, nářadí na elektrický, hydraulický a pneumatický pohon, nástroje a přípravky jako díly k uvedeným strojům a nářadí, dopravníky všeho druhu, čerpadla, ejektory, kompresory, dmychadla, výtlačné ventilátory, drtiče, čisticí přístroje parní, čisticí zařízení vysokotlaká, hnací agregáty (nikoliv pro vozidla), elektromotory (nikoliv pro vozidla), převodovky strojů, jeřáby, kladkostroje na elektrický pohon, výtahová zařízení, zvedací stroje a zařízení, čisticí a lešticí stroje na elektrický pohon, vysavače prachu a nečistot, svařovací stroje elektrické a plynové; (9) oděvy ochranné proti úrazům, oděvy protipožární, oděvy azbestové na ochranu proti ohni, rukavice azbestové, rukavice pracovní pro účely průmyslové - v rámci této třídy, rukavice ochranné a gumové - v rámci této třídy, ochranné prostředky proti chladu - v rámci této třídy, ochranné rukavice gumové a z podobných materiálů - v rámci této třídy, respirátory, svářečské masky a přilby, přístroje k ochraně dýchání, filtry k dýchacím maskám, dýchací masky, záchranné pásy a popruhy, skla do brýlí, čepice a štiťy proti oslnění, aparáty a přístroje vědecké, námořní, geodetické, elektrické, fotografické, filmové, optické, přístroje pro vážení, měření, signalizaci, kontrolu, záchranu a přístroje učební, automatické distributory a mechanismy na mince, kalkulační stroje, přístroje pro zpracování informací a počítače, brýle ochranné a bezpečnostní, přilby ochranné, hasicí přístroje, strojně čitelné nosiče informací a informace na takovýchto nosičích, elektronické katalogy, elektronické objednávkové a jiné podobné formuláře, reklamní a informační materiály v elektronické podobě; (16) papír, lepenka a výrobky z těchto materiálů, které nejsou zařazeny do jiných tříd, štetce, psací stroje, kancelářské a psací potřeby, jiné papírenské zboží, utěrky, ručníky a kapesníky papírové, papír toaletní, katalogy, prospekty, plakáty, letáky a jiné tištěné reklamní, propagační a informační materiály, tiskopisy, etikety, kalendáře, diáře a jiné tiskárenské výrobky, fotografie a jiná vyobrazení, papírové a plastové modely náležející do této třídy; (21) náčiní a nádoby pro domácnost nebo kuchyň, hřebeny a mycí houby, kartáče a jiné kartáčnické zboží, čisticí prostředky náležející do této třídy, sklo, porcelán, keramika, hadry na čištění, houbičky na čištění, polštářky na čištění, košťata, smetáky včetně mechanických, mopy, lopatka a smetáček na drobtů, koudel na čištění, utěrky, prachovky, zvony přísavné na čištění odpadů, dávkovače mýdla, dávkovače papírových ručníků, dávkovače toaletního papíru, kuchyňské drátěnky, drátky na čištění podlah, jelenice na čištění, držáky na mýdlo, držáky toaletního papíru, držáky ubrousků, pouzdra na toaletní potřeby, chladicí boxy přenosné neelektrické, vědra, kádě, kbelíky, konve, konývky, lahve, polní lahve, koše na odpadky, kropítka, kropáče, rozstřikovače, trysky k hadicím, lešticí materiály náležející do této třídy, lešticí stroje neelektrické, odpad vlněný a hadrový na čištění, tácy, tácky, talíře, misky a kelímky na jedno použití včetně papírových, termosky na jídlo, termosky na nápoje; (25) oděvy, obuv, kloboučnické zboží, oděvy pracovní, fárové, hornické, papírové, kožené kamaše, zástěry kožené, rukavice a rukavičkářské zboží, rukávniky, obuv všeho druhu včetně pracovní, gumové, nepromokavé, pokrývky hlavy, košile, prádlo osobní, pláště operační a pláště ochranné proti prachu, pláště nepromokavé, šály a jiné oděvní doplňky náležející do třídy 25; (35) reklamní a propagační činnost, vydávání a šíření reklamních a propagačních materiálů, činnost obchodních, podnikatelských, organizačních a ekonomických poradců, pomoc při řízení obchodních činností, zprostředkování obchodu s výrobky uvedenými v tomto seznamu u tříd 7, 9, 16, 21, 24 a 25, zprostředkování obchodu s chemickými prostředky, nátěrovými hmotami a ředidly, brusnými prostředky, čisticími prostředky, zprostředkování obchodu s ručním nářadím všeho druhu a dílenskými přípravky náležejícími do třídy 8, zprostředkování obchodu se žebříky

všeho druhu, zprostředkování obchodu s lehkým lešením a lávkami všeho druhu, zprostředkování obchodu s hadicemi všeho druhu, zprostředkování obchodu s těmito jutovými textiliemi, ložními pokrývkami a příkrývkami, lůžkovinami, příkrývkami cestovními, žinkami pro hygienické účely, rukavicemi mycími, ručníky a osuškami textilními, utěrkami, ubrusy, ubrousky a kapesníky textilními, vystavování, předvádění a nabízení zboží; (45) služby bezpečnostních techniků, poradenství v oblasti bezpečnosti, hašení požárů, protipožární poradenství, monitorování bezpečnostních, výstražných a poplašných zařízení, hlídací a strážní služby, pátrací služby, otevírání bezpečnostních zámků, pronájem požárních hlásičů, pronájem hasicích přístrojů a jiné hasební techniky.

(511) 7, 9, 16, 21, 25, 35, 45
(210) O-483023

(111) **345785**
(220) 13.03.2000
(151) 06.05.2015
(540)

Peek & Cloppenburg

(730) **Peek & Cloppenburg KG**, Berliner Allee 2, Düsseldorf, 40212, DE
(740) Bird & Bird s.r.o. advokátní kancelář, Mgr. Vojtěch Chloupek, advokát,
Na příkopě 583/15, Praha 1, Staré Město, 11000
(510) (25) oděvy, obuv, pokrývky hlavy.
(511) 25
(210) O-517713

Zániky ochranných známek uplynutím doby platnosti

Kapitola obsahuje údaje o ochranných známkách, které zanikly uplynutím doby platnosti podle ustanovení § 29 odst. 1 zákona č. 441/2003 Sb.

Číslo zápisu (111)	Datum zániku (141)
167502	17.08.2019
227770	17.08.2019
227771	17.08.2019
227773	17.08.2019
227774	17.08.2019

Číslo zápisu (111)	Datum zániku (141)
227777	18.08.2019
228529	17.08.2019
229386	17.08.2019
229387	18.08.2019
308405	19.05.2019

Číslo zápisu (111)	Datum zániku (141)
309839	17.08.2019
309988	17.08.2019
310580	17.08.2019
310581	17.08.2019
310582	17.08.2019

Číslo zápisu (111)	Datum zániku (141)
311633	17.08.2019
314834	06.03.2019
314835	17.03.2019
318136	25.03.2019

Změny vlastníků ochranných známek

Kapitola obsahuje údaje o ochranných známkách, které byly převedeny nebo přešly ve smyslu ustanovení § 15 odst. 1, 2 a § 16 zákona č. 441/2003 Sb. na jiného vlastníka v rozsahu všech zapsaných výrobků nebo služeb.

Číslo zápisu (111)	Dřívější vlastník (770)	Nynější vlastník (730)	S účinností od (580)
152840	HAMÉ s.r.o., Na Drahách 814, Kunovice, 68604, CZ	Orkla Foods Česko a Slovensko a.s., Mělnická 133, Byšice, 27732, CZ	11.03.2020
157511	HAMÉ s.r.o., Na Drahách 814, Kunovice, 68604, CZ	Orkla Foods Česko a Slovensko a.s., Mělnická 133, Byšice, 27732, CZ	11.03.2020
160503	HAMÉ s.r.o., Na Drahách 814, Kunovice, 68604, CZ	Orkla Foods Česko a Slovensko a.s., Mělnická 133, Byšice, 27732, CZ	11.03.2020
162703	HAMÉ s.r.o., Na Drahách 814, Kunovice, 68604, CZ	Orkla Foods Česko a Slovensko a.s., Mělnická 133, Byšice, 27732, CZ	11.03.2020
162947	HAMÉ s.r.o., Na Drahách 814, Kunovice, 68604, CZ	Orkla Foods Česko a Slovensko a.s., Mělnická 133, Byšice, 27732, CZ	11.03.2020
165644	AZ Electronic Materials (Luxembourg) S.a.r.l., 46 place Guillaume II, L-1648 Lucemburg, LU	Ridgefield Acquisition, 46 place Guillaume II, L-1648 Lucemburg, LU	13.03.2020
165644	Ridgefield Acquisition, 46 place Guillaume II, L-1648 Lucemburg, LU	AZ Electronic Materials S.à r.l., 46 place Guillaume II, L-1648 Lucemburg, LU	13.03.2020
165644	AZ Electronic Materials S.à r.l., Frankfurter Strasse 250, 64293 Darmstadt, DE	Merck KGaA, Frankfurter Strasse 250, 64293 Darmstadt, DE	13.03.2020
168445	Time Warner Inc., One Time Warner Center, New York 10019, NY, US	West Merger Sub II, LLC, One Time Warner Center, New York 10019, NY, US	16.03.2020
170131	HAMÉ s.r.o., Na Drahách 814, Kunovice, 68604, CZ	Orkla Foods Česko a Slovensko a.s., Mělnická 133, Byšice, 27732, CZ	11.03.2020
170136	HAMÉ s.r.o., Na Drahách 814, Kunovice, 68604, CZ	Orkla Foods Česko a Slovensko a.s., Mělnická 133, Byšice, 27732, CZ	11.03.2020
172275	HAMÉ s.r.o., Na Drahách 814, Kunovice, 68604, CZ	Orkla Foods Česko a Slovensko a.s., Mělnická 133, Byšice, 27732, CZ	11.03.2020
172276	HAMÉ s.r.o., Na Drahách 814, Kunovice, 68604, CZ	Orkla Foods Česko a Slovensko a.s., Mělnická 133, Byšice, 27732, CZ	11.03.2020
173084	HAMÉ s.r.o., Na Drahách 814, Kunovice, 68604, CZ	Orkla Foods Česko a Slovensko a.s., Mělnická 133, Byšice, 27732, CZ	11.03.2020
173719	Hamé s.r.o., Na Drahách 814, Kunovice, 68604, CZ	Orkla Foods Česko a Slovensko a.s., Mělnická 133, Byšice, 27732, CZ	11.03.2020
173720	Hamé s.r.o., Na Drahách 814, Kunovice, 68604, CZ	Orkla Foods Česko a Slovensko a.s., Mělnická 133, Byšice, 27732, CZ	11.03.2020
173754	Hamé s.r.o., Na Drahách 814, Kunovice, 68604, CZ	Orkla Foods Česko a Slovensko a.s., Mělnická 133, Byšice, 27732, CZ	11.03.2020
173755	Hamé s.r.o., Na Drahách 814, Kunovice, 68604, CZ	Orkla Foods Česko a Slovensko a.s., Mělnická 133, Byšice, 27732, CZ	11.03.2020
176004	Hamé s.r.o., Na Drahách 814, Kunovice, 68604, CZ	Orkla Foods Česko a Slovensko a.s., Mělnická 133, Byšice, 27732, CZ	11.03.2020
176005	Hamé s.r.o., Na Drahách 814, Kunovice, 68604, CZ	Orkla Foods Česko a Slovensko a.s., Mělnická 133, Byšice, 27732, CZ	11.03.2020
176011	Hamé s.r.o., Na Drahách 814, Kunovice, 68604, CZ	Orkla Foods Česko a Slovensko a.s., Mělnická 133, Byšice, 27732, CZ	11.03.2020
176021	Hamé s.r.o., Na Drahách 814, Kunovice, 68604, CZ	Orkla Foods Česko a Slovensko a.s., Mělnická 133, Byšice, 27732, CZ	11.03.2020
176022	Hamé s.r.o., Na Drahách 814, Kunovice, 68604, CZ	Orkla Foods Česko a Slovensko a.s., Mělnická 133, Byšice, 27732, CZ	11.03.2020
176679	HAMÉ s.r.o., Na Drahách 814, Kunovice, 68604, CZ	Orkla Foods Česko a Slovensko a.s., Mělnická 133, Byšice, 27732, CZ	11.03.2020
177234	Hamé s.r.o., Na Drahách 814, Kunovice, 68604, CZ	Orkla Foods Česko a Slovensko a.s., Mělnická 133, Byšice, 27732, CZ	11.03.2020
180289	HAMÉ s.r.o., Na Drahách 814, Kunovice, 68604, CZ	Orkla Foods Česko a Slovensko a.s., Mělnická 133, Byšice, 27732, CZ	11.03.2020
181113	HAMÉ s.r.o., Na Drahách 814, Kunovice, 68604, CZ	Orkla Foods Česko a Slovensko a.s., Mělnická 133, Byšice, 27732, CZ	11.03.2020

Číslo zápisu (111)	Dřívější vlastník (770)	Nynější vlastník (730)	S účinností od (580)
181639	HAMÉ s.r.o., Na Drahačích 814, Kunovice, 68604, CZ	Orkla Foods Česko a Slovensko a.s., Mělnická 133, Byšice, 27732, CZ	11.03.2020
182537	HAMÉ s.r.o., Na Drahačích 814, Kunovice, 68604, CZ	Orkla Foods Česko a Slovensko a.s., Mělnická 133, Byšice, 27732, CZ	11.03.2020
182538	HAMÉ s.r.o., Na Drahačích 814, Kunovice, 68604, CZ	Orkla Foods Česko a Slovensko a.s., Mělnická 133, Byšice, 27732, CZ	11.03.2020
182539	HAMÉ s.r.o., Na Drahačích 814, Kunovice, 68604, CZ	Orkla Foods Česko a Slovensko a.s., Mělnická 133, Byšice, 27732, CZ	11.03.2020
187857	Hamé s.r.o., Na Drahačích 814, Kunovice, 68604, CZ	Orkla Foods Česko a Slovensko a.s., Mělnická 133, Byšice, 27732, CZ	11.03.2020
189573	HAMÉ s.r.o., Na Drahačích 814, Kunovice, 68604, CZ	Orkla Foods Česko a Slovensko a.s., Mělnická 133, Byšice, 27732, CZ	11.03.2020
191843	HAMÉ s.r.o., Na Drahačích 814, Kunovice, 68604, CZ	Orkla Foods Česko a Slovensko a.s., Mělnická 133, Byšice, 27732, CZ	11.03.2020
192008	HAMÉ s.r.o., Na Drahačích 814, Kunovice, 68604, CZ	Orkla Foods Česko a Slovensko a.s., Mělnická 133, Byšice, 27732, CZ	11.03.2020
192009	HAMÉ s.r.o., Na Drahačích 814, Kunovice, 68604, CZ	Orkla Foods Česko a Slovensko a.s., Mělnická 133, Byšice, 27732, CZ	11.03.2020
193168	HAMÉ s.r.o., Na Drahačích 814, Kunovice, 68604, CZ	Orkla Foods Česko a Slovensko a.s., Mělnická 133, Byšice, 27732, CZ	11.03.2020
193169	HAMÉ s.r.o., Na Drahačích 814, Kunovice, 68604, CZ	Orkla Foods Česko a Slovensko a.s., Mělnická 133, Byšice, 27732, CZ	11.03.2020
193524	HAMÉ s.r.o., Na Drahačích 814, Kunovice, 68604, CZ	Orkla Foods Česko a Slovensko a.s., Mělnická 133, Byšice, 27732, CZ	11.03.2020
193525	HAMÉ s.r.o., Na Drahačích 814, Kunovice, 68604, CZ	Orkla Foods Česko a Slovensko a.s., Mělnická 133, Byšice, 27732, CZ	11.03.2020
193526	HAMÉ s.r.o., Na Drahačích 814, Kunovice, 68604, CZ	Orkla Foods Česko a Slovensko a.s., Mělnická 133, Byšice, 27732, CZ	11.03.2020
193747	HAMÉ s.r.o., Na Drahačích 814, Kunovice, 68604, CZ	Orkla Foods Česko a Slovensko a.s., Mělnická 133, Byšice, 27732, CZ	11.03.2020
193902	HAMÉ s.r.o., Na Drahačích 814, Kunovice, 68604, CZ	Orkla Foods Česko a Slovensko a.s., Mělnická 133, Byšice, 27732, CZ	11.03.2020
194163	HAMÉ s.r.o., Na Drahačích 814, Kunovice, 68604, CZ	Orkla Foods Česko a Slovensko a.s., Mělnická 133, Byšice, 27732, CZ	11.03.2020
195430	HAMÉ s.r.o., Na Drahačích 814, Kunovice, 68604, CZ	Orkla Foods Česko a Slovensko a.s., Mělnická 133, Byšice, 27732, CZ	11.03.2020
195488	HAMÉ s.r.o., Na Drahačích 814, Kunovice, 68604, CZ	Orkla Foods Česko a Slovensko a.s., Mělnická 133, Byšice, 27732, CZ	11.03.2020
196387	HAMÉ s.r.o., Na Drahačích 814, Kunovice, 68604, CZ	Orkla Foods Česko a Slovensko a.s., Mělnická 133, Byšice, 27732, CZ	11.03.2020
196697	HAMÉ s.r.o., Na Drahačích 814, Kunovice, 68604, CZ	Orkla Foods Česko a Slovensko a.s., Mělnická 133, Byšice, 27732, CZ	11.03.2020
199330	HAMÉ s.r.o., Na Drahačích 814, Kunovice, 68604, CZ	Orkla Foods Česko a Slovensko a.s., Mělnická 133, Byšice, 27732, CZ	11.03.2020
201743	HAMÉ s.r.o., Na Drahačích 814, Kunovice, 68604, CZ	Orkla Foods Česko a Slovensko a.s., Mělnická 133, Byšice, 27732, CZ	11.03.2020
205261	HAMÉ s.r.o., Na Drahačích 814, Kunovice, 68604, CZ	Orkla Foods Česko a Slovensko a.s., Mělnická 133, Byšice, 27732, CZ	11.03.2020
206726	HAMÉ s.r.o., Na Drahačích 814, Kunovice, 68604, CZ	Orkla Foods Česko a Slovensko a.s., Mělnická 133, Byšice, 27732, CZ	11.03.2020
207296	HAMÉ s.r.o., Na Drahačích 814, Kunovice, 68604, CZ	Orkla Foods Česko a Slovensko a.s., Mělnická 133, Byšice, 27732, CZ	11.03.2020
208636	HAMÉ s.r.o., Na Drahačích 814, Kunovice, 68604, CZ	Orkla Foods Česko a Slovensko a.s., Mělnická 133, Byšice, 27732, CZ	11.03.2020
209899	HAMÉ s.r.o., Na Drahačích 814, Kunovice, 68604, CZ	Orkla Foods Česko a Slovensko a.s., Mělnická 133, Byšice, 27732, CZ	11.03.2020
211113	HAMÉ s.r.o., Na Drahačích 814, Kunovice, 68604, CZ	Orkla Foods Česko a Slovensko a.s., Mělnická 133, Byšice, 27732, CZ	11.03.2020
211114	HAMÉ s.r.o., Na Drahačích 814, Kunovice, 68604, CZ	Orkla Foods Česko a Slovensko a.s., Mělnická 133, Byšice, 27732, CZ	11.03.2020
212236	HAMÉ s.r.o., Na Drahačích 814, Kunovice, 68604, CZ	Orkla Foods Česko a Slovensko a.s., Mělnická 133, Byšice, 27732, CZ	11.03.2020

Číslo zápisu (111)	Dřívější vlastník (770)	Nynější vlastník (730)	S účinností od (580)
212237	HAMÉ s.r.o., Na Drahačích 814, Kunovice, 68604, CZ	Orkla Foods Česko a Slovensko a.s., Mělnická 133, Byšice, 27732, CZ	11.03.2020
214052	HAMÉ s.r.o., Na Drahačích 814, Kunovice, 68604, CZ	Orkla Foods Česko a Slovensko a.s., Mělnická 133, Byšice, 27732, CZ	11.03.2020
214100	HAMÉ s.r.o., Na Drahačích 814, Kunovice, 68604, CZ	Orkla Foods Česko a Slovensko a.s., Mělnická 133, Byšice, 27732, CZ	11.03.2020
214184	HAMÉ s.r.o., Na Drahačích 814, Kunovice, 68604, CZ	Orkla Foods Česko a Slovensko a.s., Mělnická 133, Byšice, 27732, CZ	11.03.2020
217619	HAMÉ s.r.o., Na Drahačích 814, Kunovice, 68604, CZ	Orkla Foods Česko a Slovensko a.s., Mělnická 133, Byšice, 27732, CZ	11.03.2020
221557	HAMÉ s.r.o., Na Drahačích 814, Kunovice, 68604, CZ	Orkla Foods Česko a Slovensko a.s., Mělnická 133, Byšice, 27732, CZ	11.03.2020
223047	HAMÉ s.r.o., Na Drahačích 814, Kunovice, 68604, CZ	Orkla Foods Česko a Slovensko a.s., Mělnická 133, Byšice, 27732, CZ	11.03.2020
223277	HAMÉ s.r.o., Na Drahačích 814, Kunovice, 68604, CZ	Orkla Foods Česko a Slovensko a.s., Mělnická 133, Byšice, 27732, CZ	11.03.2020
223456	HAMÉ s.r.o., Na Drahačích 814, Kunovice, 68604, CZ	Orkla Foods Česko a Slovensko a.s., Mělnická 133, Byšice, 27732, CZ	11.03.2020
224797	HAMÉ s.r.o., Na Drahačích 814, Kunovice, 68604, CZ	Orkla Foods Česko a Slovensko a.s., Mělnická 133, Byšice, 27732, CZ	11.03.2020
225500	HAMÉ s.r.o., Na Drahačích 814, Kunovice, 68604, CZ	Orkla Foods Česko a Slovensko a.s., Mělnická 133, Byšice, 27732, CZ	11.03.2020
225897	HAMÉ s.r.o., Na Drahačích 814, Kunovice, 68604, CZ	Orkla Foods Česko a Slovensko a.s., Mělnická 133, Byšice, 27732, CZ	11.03.2020
227090	HAMÉ s.r.o., Na Drahačích 814, Kunovice, 68604, CZ	Orkla Foods Česko a Slovensko a.s., Mělnická 133, Byšice, 27732, CZ	11.03.2020
228709	HAMÉ s.r.o., Na Drahačích 814, Kunovice, 68604, CZ	Orkla Foods Česko a Slovensko a.s., Mělnická 133, Byšice, 27732, CZ	11.03.2020
228710	HAMÉ s.r.o., Na Drahačích 814, Kunovice, 68604, CZ	Orkla Foods Česko a Slovensko a.s., Mělnická 133, Byšice, 27732, CZ	11.03.2020
228711	HAMÉ s.r.o., Na Drahačích 814, Kunovice, 68604, CZ	Orkla Foods Česko a Slovensko a.s., Mělnická 133, Byšice, 27732, CZ	11.03.2020
231106	HAMÉ s.r.o., Na Drahačích 814, Kunovice, 68604, CZ	Orkla Foods Česko a Slovensko a.s., Mělnická 133, Byšice, 27732, CZ	11.03.2020
231108	HAMÉ s.r.o., Na Drahačích 814, Kunovice, 68604, CZ	Orkla Foods Česko a Slovensko a.s., Mělnická 133, Byšice, 27732, CZ	11.03.2020
231109	HAMÉ s.r.o., Na Drahačích 814, Kunovice, 68604, CZ	Orkla Foods Česko a Slovensko a.s., Mělnická 133, Byšice, 27732, CZ	11.03.2020
232127	HAMÉ s.r.o., Na Drahačích 814, Kunovice, 68604, CZ	Orkla Foods Česko a Slovensko a.s., Mělnická 133, Byšice, 27732, CZ	11.03.2020
233471	SINGING ROCK s.r.o., Poniklá č.p. 317, 51401, CZ	SINGING ROCK s.r.o., č.p. 317, Poniklá, 51401, CZ	11.03.2020
235552	HAMÉ s.r.o., Na Drahačích 814, Kunovice, 68604, CZ	Orkla Foods Česko a Slovensko a.s., Mělnická 133, Byšice, 27732, CZ	11.03.2020
236521	Hamé s.r.o., Na Drahačích 814, Kunovice, 68604, CZ	Orkla Foods Česko a Slovensko a.s., Mělnická 133, Byšice, 27732, CZ	11.03.2020
236522	Hamé s.r.o., Na Drahačích 814, Kunovice, 68604, CZ	Orkla Foods Česko a Slovensko a.s., Mělnická 133, Byšice, 27732, CZ	11.03.2020
237959	HAMÉ s.r.o., Na Drahačích 814, Kunovice, 68604, CZ	Orkla Foods Česko a Slovensko a.s., Mělnická 133, Byšice, 27732, CZ	11.03.2020
238584	Hamé s.r.o., Na Drahačích 814, Kunovice, 68604, CZ	Orkla Foods Česko a Slovensko a.s., Mělnická 133, Byšice, 27732, CZ	11.03.2020
238722	HAMÉ s.r.o., Na Drahačích 814, Kunovice, 68604, CZ	Orkla Foods Česko a Slovensko a.s., Mělnická 133, Byšice, 27732, CZ	11.03.2020
238989	Hamé s.r.o., Na Drahačích 814, Kunovice, 68604, CZ	Orkla Foods Česko a Slovensko a.s., Mělnická 133, Byšice, 27732, CZ	11.03.2020
239213	HAMÉ s.r.o., Na Drahačích 814, Kunovice, 68604, CZ	Orkla Foods Česko a Slovensko a.s., Mělnická 133, Byšice, 27732, CZ	11.03.2020
239617	HAMÉ s.r.o., Na Drahačích 814, Kunovice, 68604, CZ	Orkla Foods Česko a Slovensko a.s., Mělnická 133, Byšice, 27732, CZ	11.03.2020
240396	Hamé s.r.o., Na Drahačích 814, Kunovice, 68604, CZ	Orkla Foods Česko a Slovensko a.s., Mělnická 133, Byšice, 27732, CZ	11.03.2020

Číslo zápisu (111)	Dřívější vlastník (770)	Nynější vlastník (730)	S účinností od (580)
240882	Grey Global Group Inc., 200 Fifth Avenue, New York, NY, US	Grey Global Group LLC., 200 Fifth Avenue, New York, NY, US	11.03.2020
242382	HAMÉ s.r.o., Na Drahách 814, Kunovice, 68604, CZ	Orkla Foods Česko a Slovensko a.s., Mělnická 133, Byšice, 27732, CZ	11.03.2020
243073	HAMÉ s.r.o., Na Drahách 814, Kunovice, 68604, CZ	Orkla Foods Česko a Slovensko a.s., Mělnická 133, Byšice, 27732, CZ	11.03.2020
246233	HAMÉ s.r.o., Na Drahách 814, Kunovice, 68604, CZ	Orkla Foods Česko a Slovensko a.s., Mělnická 133, Byšice, 27732, CZ	11.03.2020
246271	HAMÉ s.r.o., Na Drahách 814, Kunovice, 68604, CZ	Orkla Foods Česko a Slovensko a.s., Mělnická 133, Byšice, 27732, CZ	11.03.2020
247549	Hamé s.r.o., Na Drahách 814, Kunovice, 68604, CZ	Orkla Foods Česko a Slovensko a.s., Mělnická 133, Byšice, 27732, CZ	11.03.2020
247550	Hamé s.r.o., Na Drahách 814, Kunovice, 68604, CZ	Orkla Foods Česko a Slovensko a.s., Mělnická 133, Byšice, 27732, CZ	11.03.2020
247551	Hamé s.r.o., Na Drahách 814, Kunovice, 68604, CZ	Orkla Foods Česko a Slovensko a.s., Mělnická 133, Byšice, 27732, CZ	11.03.2020
247642	Hamé s.r.o., Na Drahách 814, Kunovice, 68604, CZ	Orkla Foods Česko a Slovensko a.s., Mělnická 133, Byšice, 27732, CZ	11.03.2020
248983	HAMÉ s.r.o., Na Drahách 814, Kunovice, 68604, CZ	Orkla Foods Česko a Slovensko a.s., Mělnická 133, Byšice, 27732, CZ	11.03.2020
252807	SDM Praha, s.r.o., Kutnohorská 288/82, Praha 10, Dolní Měcholupy, 11101, CZ	awaTech, spol. s ručením omezeným, Kutnohorská 288/82, Praha 10, Dolní Měcholupy, 11101, CZ	16.03.2020
253980	HAMÉ s.r.o., Na Drahách 814, Kunovice, 68604, CZ	Orkla Foods Česko a Slovensko a.s., Mělnická 133, Byšice, 27732, CZ	11.03.2020
254166	Hamé s.r.o., Na Drahách 814, Kunovice, 68604, CZ	Orkla Foods Česko a Slovensko a.s., Mělnická 133, Byšice, 27732, CZ	11.03.2020
254569	HAMÉ s.r.o., Na Drahách 814, Kunovice, 68604, CZ	Orkla Foods Česko a Slovensko a.s., Mělnická 133, Byšice, 27732, CZ	11.03.2020
255114	HAMÉ s.r.o., Na Drahách 814, Kunovice, 68604, CZ	Orkla Foods Česko a Slovensko a.s., Mělnická 133, Byšice, 27732, CZ	11.03.2020
255115	HAMÉ s.r.o., Na Drahách 814, Kunovice, 68604, CZ	Orkla Foods Česko a Slovensko a.s., Mělnická 133, Byšice, 27732, CZ	11.03.2020
256009	HAMÉ s.r.o., Na Drahách 814, Kunovice, 68604, CZ	Orkla Foods Česko a Slovensko a.s., Mělnická 133, Byšice, 27732, CZ	11.03.2020
256010	HAMÉ s.r.o., Na Drahách 814, Kunovice, 68604, CZ	Orkla Foods Česko a Slovensko a.s., Mělnická 133, Byšice, 27732, CZ	11.03.2020
256122	HAMÉ s.r.o., Na Drahách 814, Kunovice, 68604, CZ	Orkla Foods Česko a Slovensko a.s., Mělnická 133, Byšice, 27732, CZ	11.03.2020
256558	HAMÉ s.r.o., Na Drahách 814, Kunovice, 68604, CZ	Orkla Foods Česko a Slovensko a.s., Mělnická 133, Byšice, 27732, CZ	11.03.2020
257269	Hamé s.r.o., Na Drahách 814, Kunovice, 68604, CZ	Orkla Foods Česko a Slovensko a.s., Mělnická 133, Byšice, 27732, CZ	11.03.2020
257584	HAMÉ s.r.o., Na Drahách 814, Kunovice, 68604, CZ	Orkla Foods Česko a Slovensko a.s., Mělnická 133, Byšice, 27732, CZ	11.03.2020
259706	HAMÉ s.r.o., Na Drahách 814, Kunovice, 68604, CZ	Orkla Foods Česko a Slovensko a.s., Mělnická 133, Byšice, 27732, CZ	11.03.2020
260190	HAMÉ s.r.o., Na Drahách 814, Kunovice, 68604, CZ	Orkla Foods Česko a Slovensko a.s., Mělnická 133, Byšice, 27732, CZ	11.03.2020
261131	Hamé s.r.o., Na Drahách 814, Kunovice, 68604, CZ	Orkla Foods Česko a Slovensko a.s., Mělnická 133, Byšice, 27732, CZ	11.03.2020
261274	HAMÉ s.r.o., Na Drahách 814, Kunovice, 68604, CZ	Orkla Foods Česko a Slovensko a.s., Mělnická 133, Byšice, 27732, CZ	11.03.2020
261762	HAMÉ s.r.o., Na Drahách 814, Kunovice, 68604, CZ	Orkla Foods Česko a Slovensko a.s., Mělnická 133, Byšice, 27732, CZ	11.03.2020
261773	HAMÉ s.r.o., Na Drahách 814, Kunovice, 68604, CZ	Orkla Foods Česko a Slovensko a.s., Mělnická 133, Byšice, 27732, CZ	11.03.2020
261830	HAMÉ s.r.o., Na Drahách 814, Kunovice, 68604, CZ	Orkla Foods Česko a Slovensko a.s., Mělnická 133, Byšice, 27732, CZ	11.03.2020
262674	Hamé s.r.o., Na Drahách 814, Kunovice, 68604, CZ	Orkla Foods Česko a Slovensko a.s., Mělnická 133, Byšice, 27732, CZ	11.03.2020
263198	Hamé s.r.o., Na Drahách 814, Kunovice, 68604, CZ	Orkla Foods Česko a Slovensko a.s., Mělnická 133, Byšice, 27732, CZ	11.03.2020

Číslo zápisu (111)	Dřívější vlastník (770)	Nynější vlastník (730)	S účinností od (580)
263665	HAMÉ s.r.o., Na Drahách 814, Kunovice, 68604, CZ	Orkla Foods Česko a Slovensko a.s., Mělnická 133, Byšice, 27732, CZ	11.03.2020
263666	HAMÉ s.r.o., Na Drahách 814, Kunovice, 68604, CZ	Orkla Foods Česko a Slovensko a.s., Mělnická 133, Byšice, 27732, CZ	11.03.2020
265011	Hamé s.r.o., Na Drahách 814, Kunovice, 68604, CZ	Orkla Foods Česko a Slovensko a.s., Mělnická 133, Byšice, 27732, CZ	11.03.2020
265402	HAMÉ s.r.o., Na Drahách 814, Kunovice, 68604, CZ	Orkla Foods Česko a Slovensko a.s., Mělnická 133, Byšice, 27732, CZ	11.03.2020
265576	MAYBE STYLE s.r.o., Jestřábí 85, Zdiměřice, Jesenice u Prahy, 25242, CZ	Kabiček Václav, Nad Mlýnským rybníkem 363, Dobřejšovice, 25101, CZ	13.03.2020
266637	Hamé s.r.o., Na Drahách 814, Kunovice, 68604, CZ	Orkla Foods Česko a Slovensko a.s., Mělnická 133, Byšice, 27732, CZ	11.03.2020
266677	Hamé s.r.o., Na Drahách 814, Kunovice, 68604, CZ	Orkla Foods Česko a Slovensko a.s., Mělnická 133, Byšice, 27732, CZ	11.03.2020
267066	HAMÉ s.r.o., Na Drahách 814, Kunovice, 68604, CZ	Orkla Foods Česko a Slovensko a.s., Mělnická 133, Byšice, 27732, CZ	11.03.2020
268046	HAMÉ s.r.o., Na Drahách 814, Kunovice, 68604, CZ	Orkla Foods Česko a Slovensko a.s., Mělnická 133, Byšice, 27732, CZ	11.03.2020
268047	HAMÉ s.r.o., Na Drahách 814, Kunovice, 68604, CZ	Orkla Foods Česko a Slovensko a.s., Mělnická 133, Byšice, 27732, CZ	11.03.2020
269062	Hamé s.r.o., Na Drahách 814, Kunovice, 68604, CZ	Orkla Foods Česko a Slovensko a.s., Mělnická 133, Byšice, 27732, CZ	11.03.2020
270935	HAMÉ s.r.o., Na Drahách 814, Kunovice, 68604, CZ	Orkla Foods Česko a Slovensko a.s., Mělnická 133, Byšice, 27732, CZ	11.03.2020
272628	Hamé s.r.o., Na Drahách 814, Kunovice, 68604, CZ	Orkla Foods Česko a Slovensko a.s., Mělnická 133, Byšice, 27732, CZ	11.03.2020
274908	Hamé s.r.o., Na Drahách 814, Kunovice, 68604, CZ	Orkla Foods Česko a Slovensko a.s., Mělnická 133, Byšice, 27732, CZ	11.03.2020
277122	Hamé s.r.o., Na Drahách 814, Kunovice, 68604, CZ	Orkla Foods Česko a Slovensko a.s., Mělnická 133, Byšice, 27732, CZ	11.03.2020
277188	Hamé s.r.o., Na Drahách 814, Kunovice, 68604, CZ	Orkla Foods Česko a Slovensko a.s., Mělnická 133, Byšice, 27732, CZ	11.03.2020
277190	Hamé s.r.o., Na Drahách 814, Kunovice, 68604, CZ	Orkla Foods Česko a Slovensko a.s., Mělnická 133, Byšice, 27732, CZ	11.03.2020
277576	HAMÉ s.r.o., Na Drahách 814, Kunovice, 68604, CZ	Orkla Foods Česko a Slovensko a.s., Mělnická 133, Byšice, 27732, CZ	11.03.2020
277738	HAMÉ s.r.o., Na Drahách 814, Kunovice, 68604, CZ	Orkla Foods Česko a Slovensko a.s., Mělnická 133, Byšice, 27732, CZ	11.03.2020
279238	HAMÉ s.r.o., Na Drahách 814, Kunovice, 68604, CZ	Orkla Foods Česko a Slovensko a.s., Mělnická 133, Byšice, 27732, CZ	11.03.2020
280937	Hamé s.r.o., Na Drahách 814, Kunovice, 68604, CZ	Orkla Foods Česko a Slovensko a.s., Mělnická 133, Byšice, 27732, CZ	11.03.2020
281524	HAMÉ s.r.o., Na Drahách 814, Kunovice, 68604, CZ	Orkla Foods Česko a Slovensko a.s., Mělnická 133, Byšice, 27732, CZ	11.03.2020
284529	HAMÉ s.r.o., Na Drahách 814, Kunovice, 68604, CZ	Orkla Foods Česko a Slovensko a.s., Mělnická 133, Byšice, 27732, CZ	11.03.2020
286082	HAMÉ s.r.o., Na Drahách 814, Kunovice, 68604, CZ	Orkla Foods Česko a Slovensko a.s., Mělnická 133, Byšice, 27732, CZ	11.03.2020
288638	HAMÉ s.r.o., Na Drahách 814, Kunovice, 68604, CZ	Orkla Foods Česko a Slovensko a.s., Mělnická 133, Byšice, 27732, CZ	11.03.2020
288837	HAMÉ s.r.o., Na Drahách 814, Kunovice, 68604, CZ	Orkla Foods Česko a Slovensko a.s., Mělnická 133, Byšice, 27732, CZ	11.03.2020
290165	Hamé s.r.o., Na Drahách 814, Kunovice, 68604, CZ	Orkla Foods Česko a Slovensko a.s., Mělnická 133, Byšice, 27732, CZ	11.03.2020
291176	Hamé s.r.o., Na Drahách 814, Kunovice, 68604, CZ	Orkla Foods Česko a Slovensko a.s., Mělnická 133, Byšice, 27732, CZ	11.03.2020
291618	HAMÉ s.r.o., Na Drahách 814, Kunovice, 68604, CZ	Orkla Foods Česko a Slovensko a.s., Mělnická 133, Byšice, 27732, CZ	11.03.2020
292324	HAMÉ s.r.o., Na Drahách 814, Kunovice, 68604, CZ	Orkla Foods Česko a Slovensko a.s., Mělnická 133, Byšice, 27732, CZ	11.03.2020
293347	HAMÉ s.r.o., Na Drahách 814, Kunovice, 68604, CZ	Orkla Foods Česko a Slovensko a.s., Mělnická 133, Byšice, 27732, CZ	11.03.2020

Číslo zápisu (111)	Dřívější vlastník (770)	Nynější vlastník (730)	S účinností od (580)
295413	HAMÉ s.r.o., Na Drahách 814, Kunovice, 68604, CZ	Orkla Foods Česko a Slovensko a.s., Mělnická 133, Byšice, 27732, CZ	11.03.2020
295414	HAMÉ s.r.o., Na Drahách 814, Kunovice, 68604, CZ	Orkla Foods Česko a Slovensko a.s., Mělnická 133, Byšice, 27732, CZ	11.03.2020
295902	HAMÉ s.r.o., Na Drahách 814, Kunovice, 68604, CZ	Orkla Foods Česko a Slovensko a.s., Mělnická 133, Byšice, 27732, CZ	11.03.2020
298960	HAMÉ s.r.o., Na Drahách 814, Kunovice, 68604, CZ	Orkla Foods Česko a Slovensko a.s., Mělnická 133, Byšice, 27732, CZ	11.03.2020
298961	HAMÉ s.r.o., Na Drahách 814, Kunovice, 68604, CZ	Orkla Foods Česko a Slovensko a.s., Mělnická 133, Byšice, 27732, CZ	11.03.2020
302747	HAMÉ s.r.o., Na Drahách 814, Kunovice, 68604, CZ	Orkla Foods Česko a Slovensko a.s., Mělnická 133, Byšice, 27732, CZ	11.03.2020
303414	HAMÉ s.r.o., Na Drahách 814, Kunovice, 68604, CZ	Orkla Foods Česko a Slovensko a.s., Mělnická 133, Byšice, 27732, CZ	11.03.2020
310251	Hamé s.r.o., Na Drahách 814, Kunovice, 68604, CZ	Orkla Foods Česko a Slovensko a.s., Mělnická 133, Byšice, 27732, CZ	11.03.2020
310365	HAMÉ s.r.o., Na Drahách 814, Kunovice, 68604, CZ	Orkla Foods Česko a Slovensko a.s., Mělnická 133, Byšice, 27732, CZ	11.03.2020
310597	Hamé s.r.o., Na Drahách 814, Kunovice, 68604, CZ	Orkla Foods Česko a Slovensko a.s., Mělnická 133, Byšice, 27732, CZ	11.03.2020
311204	HAMÉ s.r.o., Na Drahách 814, Kunovice, 68604, CZ	Orkla Foods Česko a Slovensko a.s., Mělnická 133, Byšice, 27732, CZ	11.03.2020
312199	Hamé s.r.o., Na Drahách 814, Kunovice, 68604, CZ	Orkla Foods Česko a Slovensko a.s., Mělnická 133, Byšice, 27732, CZ	11.03.2020
312778	HAMÉ s.r.o., Na Drahách 814, Kunovice, 68604, CZ	Orkla Foods Česko a Slovensko a.s., Mělnická 133, Byšice, 27732, CZ	11.03.2020
313302	HAMÉ s.r.o., Na Drahách 814, Kunovice, 68604, CZ	Orkla Foods Česko a Slovensko a.s., Mělnická 133, Byšice, 27732, CZ	11.03.2020
313900	HAMÉ s.r.o., Na Drahách 814, Kunovice, 68604, CZ	Orkla Foods Česko a Slovensko a.s., Mělnická 133, Byšice, 27732, CZ	11.03.2020
315229	HAMÉ s.r.o., Na Drahách 814, Kunovice, 68604, CZ	Orkla Foods Česko a Slovensko a.s., Mělnická 133, Byšice, 27732, CZ	11.03.2020
317575	Hamé s.r.o., Na Drahách 814, Kunovice, 68604, CZ	Orkla Foods Česko a Slovensko a.s., Mělnická 133, Byšice, 27732, CZ	11.03.2020
318602	HAMÉ s.r.o., Na Drahách 814, Kunovice, 68604, CZ	Orkla Foods Česko a Slovensko a.s., Mělnická 133, Byšice, 27732, CZ	11.03.2020
321184	Hamé s.r.o., Na Drahách 814, Kunovice, 68604, CZ	Orkla Foods Česko a Slovensko a.s., Mělnická 133, Byšice, 27732, CZ	11.03.2020
324818	HAMÉ s.r.o., Na Drahách 814, Kunovice, 68604, CZ	Orkla Foods Česko a Slovensko a.s., Mělnická 133, Byšice, 27732, CZ	11.03.2020
325174	Hamé s.r.o., Na Drahách 814, Kunovice, 68604, CZ	Orkla Foods Česko a Slovensko a.s., Mělnická 133, Byšice, 27732, CZ	11.03.2020
325344	HAMÉ s.r.o., Na Drahách 814, Kunovice, 68604, CZ	Orkla Foods Česko a Slovensko a.s., Mělnická 133, Byšice, 27732, CZ	11.03.2020
325491	Hamé s.r.o., Na Drahách 814, Kunovice, 68604, CZ	Orkla Foods Česko a Slovensko a.s., Mělnická 133, Byšice, 27732, CZ	11.03.2020
327954	Hamé s.r.o., Na Drahách 814, Kunovice, 68604, CZ	Orkla Foods Česko a Slovensko a.s., Mělnická 133, Byšice, 27732, CZ	11.03.2020
329165	Hamé s.r.o., Na Drahách 814, Kunovice, 68604, CZ	Orkla Foods Česko a Slovensko a.s., Mělnická 133, Byšice, 27732, CZ	11.03.2020
329174	Hamé s.r.o., Na Drahách 814, Kunovice, 68604, CZ	Orkla Foods Česko a Slovensko a.s., Mělnická 133, Byšice, 27732, CZ	11.03.2020
329925	Hamé s.r.o., Na Drahách 814, Kunovice, 68604, CZ	Orkla Foods Česko a Slovensko a.s., Mělnická 133, Byšice, 27732, CZ	11.03.2020
330009	HAMÉ s.r.o., Na Drahách 814, Kunovice, 68604, CZ	Orkla Foods Česko a Slovensko a.s., Mělnická 133, Byšice, 27732, CZ	11.03.2020
334618	Hamé s.r.o., Na Drahách 814, Kunovice, 68604, CZ	Orkla Foods Česko a Slovensko a.s., Mělnická 133, Byšice, 27732, CZ	11.03.2020
336628	HAMÉ s.r.o., Na Drahách 814, Kunovice, 68604, CZ	Orkla Foods Česko a Slovensko a.s., Mělnická 133, Byšice, 27732, CZ	11.03.2020
338040	HAMÉ s.r.o., Na Drahách 814, Kunovice, 68604, CZ	Orkla Foods Česko a Slovensko a.s., Mělnická 133, Byšice, 27732, CZ	11.03.2020

Číslo zápisu (111)	Dřívější vlastník (770)	Nynější vlastník (730)	S účinností od (580)
340489	HAMÉ s.r.o., Na Drahách 814, Kunovice, 68604, CZ	Orkla Foods Česko a Slovensko a.s., Mělnická 133, Byšice, 27732, CZ	11.03.2020
343351	Hamé s.r.o., Na Drahách 814, Kunovice, 68604, CZ	Orkla Foods Česko a Slovensko a.s., Mělnická 133, Byšice, 27732, CZ	11.03.2020
347160	Hamé s.r.o., Na Drahách 814, Kunovice, 68604, CZ	Orkla Foods Česko a Slovensko a.s., Mělnická 133, Byšice, 27732, CZ	11.03.2020
348219	Hamé s.r.o., Na Drahách 814, Kunovice, 68604, CZ	Orkla Foods Česko a Slovensko a.s., Mělnická 133, Byšice, 27732, CZ	11.03.2020
349235	Hamé s.r.o., Na Drahách 814, Kunovice, 68604, CZ	Orkla Foods Česko a Slovensko a.s., Mělnická 133, Byšice, 27732, CZ	11.03.2020
349823	Hamé s.r.o., Na Drahách 814, Kunovice, 68604, CZ	Orkla Foods Česko a Slovensko a.s., Mělnická 133, Byšice, 27732, CZ	11.03.2020
351474	Hamé s.r.o., Na Drahách 814, Kunovice, 68604, CZ	Orkla Foods Česko a Slovensko a.s., Mělnická 133, Byšice, 27732, CZ	11.03.2020
352822	Hamé s.r.o., Na Drahách 814, Kunovice, 68604, CZ	Orkla Foods Česko a Slovensko a.s., Mělnická 133, Byšice, 27732, CZ	11.03.2020
353302	Hamé s.r.o., Na Drahách 814, Kunovice, 68604, CZ	Orkla Foods Česko a Slovensko a.s., Mělnická 133, Byšice, 27732, CZ	11.03.2020
353769	Hamé s.r.o., Na Drahách 814, Kunovice, 68604, CZ	Orkla Foods Česko a Slovensko a.s., Mělnická 133, Byšice, 27732, CZ	11.03.2020
356300	Hamé s.r.o., Na Drahách 814, Kunovice, 68604, CZ	Orkla Foods Česko a Slovensko a.s., Mělnická 133, Byšice, 27732, CZ	11.03.2020
357272	Hamé s.r.o., Na Drahách 814, Kunovice, 68604, CZ	Orkla Foods Česko a Slovensko a.s., Mělnická 133, Byšice, 27732, CZ	11.03.2020
357555	Hamé s.r.o., Na Drahách 814, Kunovice, 68604, CZ	Orkla Foods Česko a Slovensko a.s., Mělnická 133, Byšice, 27732, CZ	11.03.2020
358028	LEARIS INVEST LIMITED, 35 Barrack Road, Belize City, BZ	ALVENAR INVEST LIMITED., Kolokotroni 6, 1st floor, Flat/Office 6, 1101 Nicosia, CY	11.03.2020
358029	LEARIS INVEST LIMITED, 35 Barrack Road, Belize City, BZ	ALVENAR INVEST LIMITED., Kolokotroni 6, 1st floor, Flat/Office 6, 1101 Nicosia, CY	11.03.2020
359102	Hamé s.r.o., Na Drahách 814, Kunovice, 68604, CZ	Orkla Foods Česko a Slovensko a.s., Mělnická 133, Byšice, 27732, CZ	11.03.2020
361246	Divine cosmetics s.r.o., Mezibranská 1579/4, Praha 1- Nové Město, 11000, CZ	Nefrito laboratories, s.r.o., Revoluční 1403/28, Praha 1, Nové Město, 11000, CZ	11.03.2020
361765	Hamé s.r.o., Na Drahách 814, Kunovice, 68604, CZ	Orkla Foods Česko a Slovensko a.s., Mělnická 133, Byšice, 27732, CZ	11.03.2020
364209	Hamé s.r.o., Na Drahách 814, Kunovice, 68604, CZ	Orkla Foods Česko a Slovensko a.s., Mělnická 133, Byšice, 27732, CZ	11.03.2020
364313	LEARIS INVEST LIMITED, 35 Barrack Road, Belize City, BZ	ALVENAR INVEST LIMITED., Kolokotroni 6, 1st floor, Flat/Office 6, 1101 Nicosia, CY	11.03.2020
366751	Hamé s.r.o., Na Drahách 814, Kunovice, 68604, CZ	Orkla Foods Česko a Slovensko a.s., Mělnická 133, Byšice, 27732, CZ	11.03.2020
367681	Hamé s.r.o., Na Drahách 814, Kunovice, 68604, CZ	Orkla Foods Česko a Slovensko a.s., Mělnická 133, Byšice, 27732, CZ	11.03.2020
367682	Hamé s.r.o., Na Drahách 814, Kunovice, 68604, CZ	Orkla Foods Česko a Slovensko a.s., Mělnická 133, Byšice, 27732, CZ	11.03.2020
369639	Hamé s.r.o., Na Drahách 814, Kunovice, 68604, CZ	Orkla Foods Česko a Slovensko a.s., Mělnická 133, Byšice, 27732, CZ	11.03.2020
371802	Hamé s.r.o., Na Drahách 814, Kunovice, 68604, CZ	Orkla Foods Česko a Slovensko a.s., Mělnická 133, Byšice, 27732, CZ	11.03.2020
377282	Hamé s.r.o., Na Drahách 814, Kunovice, 68604, CZ	Orkla Foods Česko a Slovensko a.s., Mělnická 133, Byšice, 27732, CZ	11.03.2020

Změny v údajích o vlastnících ochranných známek

Kapitola obsahuje ochranné známky, u kterých byla v rejstříku ochranných známek vyznačena změna v údajích o vlastnících ve smyslu ustanovení § 27 odst. 2 a 7 zákona č. 441/2003 Sb.

Číslo zápisu (111)	Vlastník (730)	S účinností od (580)
154462B	Koenig & Bauer Grafitec s.r.o., Opočenská 83, Dobruška, 51801, CZ	13.03.2020
161955	KABUSHIKI KAISHA AUDIO-TECHNICA, also known as AUDIO-TECHNICA CORPORATION, 2-46-1 Nishi-naruse, Machida-shi, Tokyo 194-8666, JP	12.03.2020
165644	AZ Electronic Materials (Luxembourg) S.a.r.l., 46 place Guillaume II, L-1648 Lucemburg, LU	13.03.2020
165644	AZ Electronic Materials S.à r.l., Frankfurter Strasse 250, 64293 Darmstadt, DE	13.03.2020
168445	Time Warner LLC, One Time Warner Center, New York 10019, NY, US	16.03.2020
168445	Warner Media, LLC, One Time Warner Center, New York 10019, NY, US	16.03.2020
168532	Michael Kors (Switzerland) International GmbH, Via Cantonale 18, 6928 Manno, CH	13.03.2020
170822	Diageo North America, Inc., Three World Trade Center, 175 Greenwich Street, New York, 10007, NY, US	13.03.2020
171578	Diageo North America, Inc., Three World Trade Center, 175 Greenwich Street, New York, 10007, NY, US	13.03.2020
171579	Diageo North America, Inc., Three World Trade Center, 175 Greenwich Street, New York, 10007, NY, US	13.03.2020
178442	Diageo North America, Inc., Three World Trade Center, 175 Greenwich Street, New York, 10007, NY, US	13.03.2020
182050	Diageo North America, Inc., Three World Trade Center, 175 Greenwich Street, New York, 10007, NY, US	13.03.2020
186197	Diageo North America, Inc., Three World Trade Center, 175 Greenwich Street, New York, 10007, NY, US	13.03.2020
208147	Diageo North America, Inc., Three World Trade Center, 175 Greenwich Street, New York, 10007, NY, US	13.03.2020
208148	Diageo North America, Inc., Three World Trade Center, 175 Greenwich Street, New York, 10007, NY, US	13.03.2020
233751	Svorada Ján, Žleby 832/31, Střelice, 66447, CZ	16.03.2020
235134	Michael Kors (Switzerland) International GmbH, Via Cantonale 18, 6928 Manno, CH	13.03.2020
235638	INTERLACTO, spol. s r.o., Koubkova 228/13, Praha 2, Vinohrady, 12000, CZ	12.03.2020
237695	Vošalík Pavel, Rumunská 1165, Černošice, 25228, CZ	12.03.2020
238648	Diageo North America, Inc., Three World Trade Center, 175 Greenwich Street, New York, 10007, NY, US	13.03.2020
241362	Diageo North America, Inc., Three World Trade Center, 175 Greenwich Street, New York, 10007, NY, US	13.03.2020
243471	Diageo North America, Inc., Three World Trade Center, 175 Greenwich Street, New York, 10007, NY, US	13.03.2020
249950	Diageo North America, Inc., Three World Trade Center, 175 Greenwich Street, New York, 10007, NY, US	13.03.2020
249982	Diageo North America, Inc., Three World Trade Center, 175 Greenwich Street, New York, 10007, NY, US	13.03.2020
249983	Diageo North America, Inc., Three World Trade Center, 175 Greenwich Street, New York, 10007, NY, US	13.03.2020
252283	Diageo North America, Inc., Three World Trade Center, 175 Greenwich Street, New York, 10007, NY, US	13.03.2020
254791	Gold Wing Club CZ, z.s., náměstí 14. října 1307/2, Praha 5, Smíchov, 15000, CZ	12.03.2020
255028	Diageo North America, Inc., Three World Trade Center, 175 Greenwich Street, New York, 10007, NY, US	13.03.2020
260287	Diageo North America, Inc., Three World Trade Center, 175 Greenwich Street, New York, 10007, NY, US	13.03.2020
260304	Diageo North America, Inc., Three World Trade Center, 175 Greenwich Street, New York, 10007, NY, US	13.03.2020
260307	Diageo North America, Inc., Three World Trade Center, 175 Greenwich Street, New York, 10007, NY, US	13.03.2020
261473	Diageo North America, Inc., Three World Trade Center, 175 Greenwich Street, New York, 10007, NY, US	13.03.2020
261571	Diageo North America, Inc., Three World Trade Center, 175 Greenwich Street, New York, 10007, NY, US	13.03.2020
284756	Strana Zelených, náměstí Winstona Churchilla 1800/2, Praha 3, Žižkov, 13000, CZ	16.03.2020
286394	Diageo North America, Inc., Three World Trade Center, 175 Greenwich Street, New York, 10007, NY, US	13.03.2020
310244	Diageo North America, Inc., Three World Trade Center, 175 Greenwich Street, New York, 10007, NY, US	13.03.2020
313214	FMP DVLP a.s., Na Popelce 215/12, Praha 5, Smíchov, 15000, CZ	12.03.2020
314209	Dřevozpracující družstvo, č. p. 9, Lukavec, 39426, CZ	11.03.2020
314532	Mark2 Corporation Consult a.s., U nákladového nádraží 3265/10, Praha 3, Strašnice, 13000, CZ	12.03.2020
314533	Mark2 Corporation Consult a.s., U nákladového nádraží 3265/10, Praha 3, Strašnice, 13000, CZ	12.03.2020
314748	KAM NA PARDUBICKU s.r.o., č. p. 38, Ráby, 53352, CZ	12.03.2020
314851	Bláha Miroslav, Dvůr Pták 212, Beroun, Beroun-Město, 26601, CZ	12.03.2020
314876	KAM NA PARDUBICKU s.r.o., č. p. 38, Ráby, 53352, CZ	12.03.2020
315086	KAM NA PARDUBICKU s.r.o., č. p. 38, Ráby, 53352, CZ	12.03.2020
317353	KAM NA PARDUBICKU s.r.o., č. p. 38, Ráby, 53352, CZ	12.03.2020
317397	Palmknihy - eReading s.r.o., Na Pankráci 1618/30, Praha 4, Nusle, 14000, CZ	12.03.2020
317811	ENAP0 OBCHODNÍ a.s., Jožky Silného 2683/14, Kroměříž, 76701, CZ	12.03.2020

Číslo zápisu (111)	Vlastník (730)	S účinností od (580)
318362	POKLOPSYSTEM s.r.o., 161, Hradec - Hradec, 33211, CZ	16.03.2020
318363	POKLOPSYSTEM s.r.o., 161, Hradec - Hradec, 33211, CZ	16.03.2020
319026	AKIM nakladatelství, s.r.o., Losinská 870, Praha 5, Řeporyje, 15500, CZ	12.03.2020
320076	H - REKULTIVACE, a.s., č. p. 226, Černovice, 43001, CZ	12.03.2020
326033	Yukhimuk Anatoli, Spořilovská 276/10, Hradec Králové, Věkoše, 50341, CZ	16.03.2020
357517	INSPAMED, s.r.o., Belgická 276/20, Praha 2, Vinohrady, 12000, CZ	13.03.2020
361272	Strana Zelených, náměstí Winstona Churchilla 1800/2, Praha 3, Žižkov, 13000, CZ	16.03.2020
372629	Nordic Telecom Regional s.r.o., Dornych 486/47b, Brno, Trnitá, 61700, CZ	16.03.2020
374742	Patria Finance, a.s., Výmolova 353/3, Praha 5, Radlice, 15000, CZ	12.03.2020

V kapitole se zveřejňují podle ustanovení § 15 odst. 4 zákona č. 452/2001 Sb., o ochranně označení původu a zeměpisných označení, zápisy označení původu/zeměpisných označení, jejich zrušení a jiné důležité skutečnosti.

Zveřejnění žádosti o změnu specifikace u označení původu - zeměpisného označení – EU

Číslo zápisu	17.04.2014
Datum žádosti	Valašský frgál
Zeměpisné označení	Sdružení Valašské lidové tradice
Žadatel	Pekárna Anežka, 82 741 01 Nový Jičín Česká republika
Výrobky	Pečivo - koláč z kynutého těsta
Zeměpisná oblast	Valašsko – zeměpisná oblast vymezená katastrálními územími obcí, které tvoří vnější hranici vymezeného území. Zeměpisnou oblast (po obvodu území) tedy vymezují katastrální území těchto obcí: Velké Karlovice, Horní Bečva, Čeladná, Kunčice pod Ondřejníkem, Kozlovice, Měrkovice, Tichá, Vlčovice, Kopřivnice, Štramberk, Lichnov, Veřovice, Mořkov, Hodslavice, Straník, Kojetín, Loučka, Bernartice, Hůrka, Starojická Lhota, Vysoká, Hustopeče, Milotice, Špičky, Skalička, Horní Těšice, Rouské, Všechnovice, Provodovice, Komárno, Podhradní Lhota, Rajnochovice, Držková, Rusava, Lukoveček, Fryšták, Mladcová, Zlín – Prštné, Zlín – Jaroslavice, Březnice, Želechovice, Lípa, Zádveřice, Vizovice, Slopné, Haluzice, Vlachovice, Vrbětice, Popov, Jestřabí, Štítná nad Vláří, Bylnice, Brumov, Nedašov, Nedašova Lhota, Študlov, Střelná, Francova Lhota, Valašská Senice, Hovězí, Halenkov, Nový Hrozenkov.

Zveřejnění změny specifikace CHOP/CHZO

Toto zveřejnění zakládá právo podat námitku podle ustanovení § 22a odst. 2 zákona č. 452/2001 Sb. Každá fyzická nebo právnická osoba usazená nebo fyzická osoba s bydlištěm na území České republiky s oprávněným zájmem může vznést u Úřadu námitku proti změně specifikace ve lhůtě 3 měsíců ode dne tohoto zveřejnění. Změna specifikace je vyložena po dobu 3 měsíců ode dne tohoto zveřejnění k veřejnému nahlížení ve studovně Úřadu podle ustanovení § 22a odst. 2 zákona č. 452/2001 Sb.

ŽÁDOST O SCHVÁLENÍ ZMĚNY SPECIFIKACE PRODUKTU U CHRÁNĚNÉHO OZNAČENÍ PŮVODU / CHRÁNĚNÉHO ZEMĚPISNÉHO OZNAČENÍ, KTERÁ NENÍ MENŠÍHO ROZSAHU

Žádost o schválení změny v souladu s čl. 53 odst. 2 prvním pododstavcem nařízení (EU) č. 1151/2012

„Valašský frgál“

EU č.: CZ/PGI/0005/00805

CHOP () CHZO (X)

1. SESKUPENÍ ŽADATELŮ A OPRÁVNĚNÝ ZÁJEM

Sdružení Valašské lidové tradice

Pavla Stoklasová, Velké Karlovice 326

756 06 Velké Karlovice

Tel: + 420 736136364

E-mail: stoklasova.pavla@seznam.cz

Oprávněný zájem vyplývá ze skutečnosti, že sdružení (žadatel) je oprávněným výrobcem a uživatelem označení Valašský frgál, jeho členové mají provozovny na vymezeném území.

2. **ČLENSKÝ STÁT NEBO TŘETÍ ZEMĚ**

Česká republika

3. **POLOŽKA SPECIFIKACE PRODUKTU, JÍŽ SE ZMĚNA (ZMĚNY) TÝKÁ (TÝKAJÍ)**

Název produktu

Popis produktu

Zeměpisná oblast

Důkaz původu

Metoda produkce

Souvislost

Označování

Jiná [uveďte] – ve specifikaci – změna kontaktů sdružení

4. **DRUH ZMĚNY (ZMĚN)**

Změna specifikace produktu se zapsaným CHOP nebo CHZO, která nemá být kvalifikována jako změna menšího rozsahu podle čl. 53 odst. 2 třetího pododstavce nařízení (EU) č. 1151/2012

Změna specifikace produktu se zapsaným CHOP nebo CHZO, pro nějž nebyl zveřejněn jednotný dokument (nebo jeho ekvivalent), která nemá být kvalifikována jako změna menšího rozsahu podle čl. 53 odst. 2 třetího pododstavce nařízení (EU) č. 1151/2012

5. **ZMĚNA (ZMĚNY)**

Jednotný dokument (dále jen JD) bod 3.2 – popis produktu k němuž se vztahuje název uvedený v bodě 1

JD odst. 3. – Je třeba doplnit druhy ovoce užívané do náplní, a to z důvodu inovace na základě poptávky spotřebitelů a lepší dostupnosti surovin.

Znění 1. věty odstavce 3. tedy nově zní (změny vyznačeny kurzívou): "Druhy náplní – hrušková, tvarohová, maková, povidlová, ovocná (švestky, jablka, borůvky, meruňky, *jahody, brusinky, lesní ovoce*), ořechová, zelná (z čerstvého nebo kysaného zelí), mrkvová, kedlubnová."

Ve specifikaci se změna promítá v bodu 4.2 Popis – odstavec Vlastnosti, šestá odrážka nově zní (změny vyznačeny kurzívou):

– borůvková náplň je tmavě fialová s vystupujícími kousky ovoce a se světlou drobenkou na povrchu, může být posypaná jemně strouhaným perníkem; *obdobně i náplň jahodová, brusinková, lesní ovoce; vlastnosti odpovídají druhu použitého ovoce.*

JD odst. 6. – Novým zněním odst. 6. je umožněno z důvodu požadavků spotřebitelů i na trhu prodávat produkty nebalené k okamžité spotřebě a zároveň nabízí možnost složení celého Valašského frgálu z dílků s různými náplněmi. Přeprava nebalených koláčů musí být uskutečněna ve vhodných přepravkách při zabezpečení zachování kvality a hygieny.

Znění odstavce 6. tedy nově zní (změny vyznačeny kurzívou):

V rámci distribuce na trh k prodeji zejména krájených koláčů k okamžité spotřebě se mohou koláče prodávat nebalené. Přeprava nebalených koláčů musí být uskutečněna ve vhodných přepravkách při zabezpečení zachování kvality a hygieny a musí splňovat požadavky platných předpisů na označování.

Ve specifikaci se změna promítá v bodu 4.2 Popis 1.odst. – za 7. větu se vkládá nová věta ve znění (změny vyznačeny kurzívou):

Rovněž v rámci distribuce na trh k prodeji zejména krájených koláčů k okamžité spotřebě je možná přeprava nebalených koláčů ve vhodných přepravkách při zabezpečení zachování kvality a hygieny a musí splňovat požadavky platných předpisů na označování.

JD bod 3.3 – Krmivo (pouze u produktů živočišného původu) a suroviny (pouze u zpracovaných produktů)

JD odst. 1. – Protože různí výrobci používají tradičně různé směsi druhů pšeničné mouky, aniž by to mělo vliv na konečné vlastnosti produktu, je vhodné z důvodu lepší přehlednosti vypustit údaj o druzích pšeničné mouky.

Je třeba v souladu s variabilitou rodinných receptů jednotlivých výrobců rozšířit seznam surovin na výrobu těsta i některých náplní, a to o celá vejce, jejichž používání je již uvedeno v bodě 5 JD. Používání celých vajec není příliš časté, nicméně není možné je z používání vyloučit. Jejich použitím se nemění finální vlastnosti výrobku. Ze stejného důvodu je třeba upravit režim užívání některých surovin tak, aby jejich užití nebylo povinné, ale dobrovolné. Týká se přidávání ovocných šťáv do těsta.

Z důvodu jednoznačnosti textu, správné terminologie a souladu s 2. odst. je třeba specifikovat druh jiného sladidla než řepného cukru, proto se místo pojmu „náhradní sladidlo“ vkládá pojem „přírodní sladidlo (fruktóza)“

Znění odstavce 1. tedy nově zní (vypuštěné údaje jsou přeškrtnuty, doplněné údaje jsou vyznačeny kurzívou):

Při výrobě těsta se používají tyto suroviny: pšeničná mouka ~~polohrubá nebo směs 3 druhů mouky hladké, polohrubé a hrubé~~, cukr řepný nebo *náhradní přírodní sladidlo (fruktóza)*, rostlinné tuky nebo rostlinný olej nebo vepřové sádlo nebo máslo, vaječné žloutky pasterované nebo čerstvé *nebo celá vejce pasterovaná nebo čerstvá*, mléko sušené nebo čerstvé nebo pitná voda, pekařské droždí, sůl, v dnešní době se může použít zlepšující přípravek do těsta k udržení čerstvosti pečiva. *Mohou se přidat ovocné šťávy (citrónová, jablečná, hrušková).*

Ve specifikaci se změna promítá v bodu 4.2 Popis. V odstavci Složení, odst. 1. nově zní (vypuštěné údaje jsou přeškrtnuty, doplněné údaje jsou vyznačeny kurzívou):

Nejčastěji se používá těsto složené z uvedených ingrediencí: pšeničná ~~polohrubá~~ mouka ~~nebo směs hladké, polohrubé a hrubé mouky~~, cukr řepný nebo *náhradní přírodní sladidlo (fruktóza)*, rostlinné tuky nebo rostlinný olej nebo vepřové sádlo nebo máslo, vaječné žloutky pasterované nebo čerstvé *nebo celá vejce pasterovaná nebo čerstvá*, mléko sušené nebo čerstvé, nebo pitná voda, pekařské droždí, sůl, v dnešní době může být použit zlepšující přípravek do těsta k udržení čerstvosti pečiva. *Mohou se přidat ovocné šťávy (citrónová, jablečná, hrušková).*

JD odst. 2. – Až po zápisu zeměpisného označení při důsledných kontrolách procentního poměru surovin, používaných při zpracování těsta, se přišlo na formální chybu v bodě 3.3 JD, kde se poměry jednotlivých surovin na výrobu těsta vztahují ke konečné hmotnosti těsta. Správně se mají vztahovat k hmotnosti mouky. Tyto poměry surovin jsou zásadní ve vztahu k mouce, ve vztahu k těstu by vznikla neupotřebitelná hmota. Zároveň se v tomto odstavci promítá i změna spočívající v možnosti použití celých vajec (viz odstavec 1.). Pro zvýšení srozumitelnosti textu je v závorce k množství přírodního sladidla přidáno slovo „použité“.

Znění odst. 2., věty 1. tedy nově bude znít (vypuštěné údaje jsou přeškrtnuty, doplněné údaje jsou vyznačeny kurzívou):

Hlavní obsahovou složkou je mouka, další pak musí splňovat tyto hmotnostní limity: tuky (rostlinný tuk nebo olej nebo vepřové sádlo nebo máslo) – alespoň 20% celkové hmotnosti ~~těsta mouky~~, cukr nebo náhradní přírodní sladidlo (fruktóza) – alespoň 10% celkové hmotnosti ~~těsta mouky~~ (při použití ~~náhradního přírodního~~ sladidla odpovídá *použité* množství jeho sladivosti), vaječné žloutky *nebo celá vejce* – alespoň 5 % celkové hmotnosti ~~těsta mouky~~.”

Ve specifikaci se změna promítá v bodu 4.2 Popis. V odstavci Složení odst. 2., věta 1. nově zní (vypuštěné údaje jsou přeškrtnuty, změny vyznačeny kurzívou):

Hlavní obsahovou složkou je mouka, další pak musí splňovat tyto hmotnostní limity: tuky (rostlinný tuk nebo olej nebo vepřové sádlo nebo máslo) – alespoň 20% celkové hmotnosti ~~těsta mouky~~, cukr nebo ~~náhradní přírodní~~ sladidlo (fruktóza) alespoň 10% celkové hmotnosti ~~těsta mouky~~ (při použití ~~náhradního přírodního~~ sladidla odpovídá *použité* množství jeho sladivosti), vaječné žloutky *nebo celá vejce* – alespoň 5% celkové hmotnosti ~~těsta mouky~~.

JD odst. 5. a následující – suroviny k výrobě náplní – Jak je zdůvodněno v bodu 5 JD, že se receptury na výrobu Valašských frgálů (to znamená i receptury na náplně) předávaly z generace na generaci nejen písemně ale i ústně, což přineslo různou variabilitu receptů podle lidových a místních tradic a různého společenského postavení pekařů a jejich zákazníků, je potřeba umožnit také použití celých vajec pasterovaných nebo čerstvých, vaření máku ve vodě, přidávání máku do mrkvové náplně, umožnit variabilitu užití termostabilního džemu u některých náplní (změna se projeví jen ve specifikaci). Rovněž se zde promítá úprava terminologie – pojem „náhradní sladidlo“ se nahrazuje pojmem „přírodní sladidlo“.

Texty týkající se jednotlivých dotčených náplní se mění takto (vypuštěné údaje jsou přeškrtnuty, změny jsou vyznačeny kurzívou, **uvedeny jsou pouze ty druhy náplní, jichž se týká změna**):

Tvarohová náplň: tvaroh měkký, cukr řepný nebo ~~náhradní přírodní~~ sladidlo, vaječné žloutky pasterované nebo čerstvé *nebo celá vejce pasterovaná nebo čerstvá*, pitná voda, rozinky, cukr vanilkový nebo pudink vanilkový, může se přidat ovocná šťáva, rostlinný olej, aroma, muškátový květ mletý, stabilizátor tvarohu, lesní ovoce.

Maková náplň: mák mletý, cukr řepný nebo ~~náhradní přírodní~~ sladidlo, mléko sušené nebo čerstvé, pitná voda, rostlinný tuk, pšeničná mouka hladká, cukr vanilkový, rozinky, pečivová strouhanka, skořice mletá, aroma.

Povidlová náplň: švestková povidla, cukr vanilkový nebo ~~náhradní přírodní~~ sladidlo, pitná voda, aroma.

Jablková náplň: strouhaná jablka nebo jablečný kompot, cukr řepný nebo ~~náhradní přírodní~~ sladidlo, cukr vanilkový, skořice mletá, sekané ořechy, rozinky, pitná voda.

Ořechová náplň: mleté ořechy (vlašské, lískové nebo směs), cukr řepný nebo ~~náhradní přírodní~~ sladidlo, pšeničná mouka hladká, mléko, máslo nebo rostlinný tuk nebo rostlinný olej, pečivová strouhanka, meruňkový džem, pitná voda, rozinky, cukr vanilkový, aroma.

Mrkvová náplň: mrkev čerstvá, cukr řepný nebo ~~náhradní přírodní~~ sladidlo, cukr vanilkový, máslo, rostlinný tuk, rostlinný olej, pšeničná mouka hladká, pitná voda, skořice mletá, sůl, *může se přidat mák*.

Švestková náplň: švestky čerstvé, kompotované nebo mražené, švestková povidla, mletý mák, cukr řepný nebo ~~náhradní přírodní~~ sladidlo.

Zelná náplň: čerstvé zelí nakrouhané nebo kysané zelí dobře umyté, cukr řepný nebo ~~náhradní přírodní~~ sladidlo, máslo nebo rostlinný tuk nebo rostlinný olej, pšeničná mouka hladká, pitná voda, pepř černý mletý, sůl.

Kedlubnová náplň: kedlubny čerstvé, cukr řepný nebo ~~náhradní~~ *přírodní* sladidlo, máslo nebo rostlinný tuk nebo rostlinný olej, pšeničná mouka hladká, ovocná šťáva citronová nebo jablečná, pitná voda, pepř černý mletý, petrželová nať čerstvá nebo sušená, sůl.

Dále v souvislosti se změnou popsanou a zdůvodněnou u bodu 3.2, odst. 3. se u náplně borůvkové připojuje text vyznačený kurzívou:

Borůvková náplň: borůvky čerstvé, kompotované nebo mražené, borůvkový džem. *Obdobně i pro náplně jahodová, brusinková, lesní ovoce.*

Ve specifikaci se uvedené změny promítají v bodu 4.5 – Způsob produkce:

odst. 2. – Způsob výroby jednotlivých druhů náplní – (vypuštěné údaje jsou přeškrtnuty, doplněné či změněné údaje jsou vyznačeny kurzívou), **uvedeny jsou pouze ty druhy náplní, jichž se týká změna:**

– Tvarohová – 1. věta nově zní: Tvarohová náplň se vyrábí z měkkého tvarohu, který se smíchá s cukrem nebo ~~náhradním~~ *přírodním* sladidlem, vaječnými žloutky *nebo celými vejci*, rozinkami, vanilkovým cukrem nebo vanilkovým pudinkem.

– Maková – 2. věta nově zní: Přidáme cukr nebo *přírodní* sladidlo a mléko *nebo podle místních zvyklostí jen pitnou vodu* a vše uvaříme.

– Povidlová – 1. věta nově zní: Povidlová náplň jsou vlastně švestková povidla dochucená vanilkovým cukrem nebo ~~náhradním~~ *přírodním* sladidlem a aromatem.

– Jablková – 2. věta nově zní: Dochucuje se cukrem nebo ~~náhradním~~ *přírodním* sladidlem nebo vanilkovým cukrem a mletou skořicí.

– Borůvková – celý text nově zní: Borůvková náplň *je z čerstvých nebo kompotovaných nebo mražených borůvek, které se případně rozprostřou na termostabilní džem, obdobně i náplň jahodová, brusinková, z lesního ovoce.*

– Meruňková – celý text nově zní: Meruňková náplň *je z čerstvých nebo kompotovaných nebo mražených meruněk, nakrájených na menší kousky, které se případně rozprostřou na termostabilní džem.*

– Ořechová – 3. věta nově zní: Náplň pořádně provaříme, přidáme rozinky a dochutíme cukrem, ~~náhradním~~ *přírodním* sladidlem nebo vanilkovým cukrem a aromatem.

– Mrkvová – 2. a 3. věta nově zní: V polovině dušení *můžeme přidat* mletý mák a zahustíme máslovou jíškou. Může se dochutit cukrem nebo ~~náhradním~~ *přírodním* sladidlem nebo vanilkovým cukrem, mletou skořicí a solí.

– Švestková – 2. věta nově zní: Švestky můžeme posypat mletým mákem smíchaným s cukrem nebo ~~náhradním~~ *přírodním* sladidlem.

– Zelná – 2. a 3. věta nově zní: Nakrouhané zelí se osladí cukrem nebo ~~náhradním~~ *přírodním* sladidlem a v kastrole se udusí do měkka. Potom se zahustí máslovou světlou jíškou a může se dochutit cukrem nebo *přírodním* sladidlem, solí nebo mletým černým pepřem.

– Kedlubnová – 2. věta nově zní: Zahustíme máslovou jíškou a můžeme dochutit mletým černým pepřem, petrželovou natí jemně nasekanou nebo sušenou, ovocnou šťávou citronovou nebo jablečnou, cukrem nebo ~~náhradním~~ *přírodním* sladidlem a solí.

U mrkvové náplně se ve specifikaci změna promítne rovněž v bodu 4.2 Popis, odstavec Vlastnosti (změna vyznačena kurzívou):

– mrkvová náplň je oranžové barvy, *případně* s tmavými stopami mletého máku, a se světlou drobenkou na povrchu, posypanou jemně strouhaným perníkem.

JD Bod 3.4 , dříve bod 3.5 – specifické kroky při produkci, které se musejí uskutečnit ve vymezené oblasti

Balení se upravuje v bodu 3.5, dříve 3.6 JD, proto se zde tento údaj vypouští (přeškrtnuto):

“Všechny kroky od výroby těsta (vzhledem k technologickému postupu kynuté těsto nepřipouští prodlevy mezi jednotlivými výrobními kroky) přes roztírání náplní až po pečení koláčů ~~a jejich následné balení~~ z důvodu udržení kvality a zachování hygieny musí probíhat ve vymezené oblasti. Samotná výroba náplní nemusí probíhat ve vymezené oblasti.”

JD Bod 3.5, dříve bod 3. 6. – Zvláštní pravidla pro krájení, strouhání, balení atd. produktu, k němuž se vztahuje zapsaný název
Vzhledem k požadavku spotřebitelů na koupi nebalených koláčů k okamžité spotřebě mění se celý text následovně:

Koláče pro distribuci na trh jsou krájeny a baleny přímo u výrobce, a to z důvodu zachování hygieny a kvality. Na etiketě umístěné na obalu jsou uvedeny údaje o výrobcí, složení výrobku a povinné údaje, které zaručují původ ve vymezené oblasti a jsou podkladem k případné kontrole. Pro prodej na trhu k okamžité spotřebě a v místě výroby je možné prodávat Valašské frgály nebalené.

Ve specifikaci se uvedená změna promítá v bodu 4.5 Způsob produkce, odstavci 1. – poslední věta se nahrazuje takto:

Koláče pro distribuci na trh jsou krájeny a krájeny a baleny přímo u výrobce, a to z důvodu zachování hygieny a kvality. Pro prodej na trhu k okamžité spotřebě a v místě výroby je možné prodávat Valašské frgály nebalené.

JD Bod 5 – souvislost se zeměpisnou oblastí

V souladu s novým formulářem pro jednotný dokument jsou informace v bodě 5 poněkud přestrukturovány, duplicitní informace byly vypuštěny, je uvedeno zpřesnění ohledně receptur (vyznačeno kurzívou). Změna je pouze formální, ve specifikaci se nemění. Nová podoba bodu 5 je následovná:

Žádost je založena na specifičnosti i věhlasu produktu nejen na celém území oblasti Valašsko. První písemné záznamy o velkých koláčích, tzv. vdolcích nebo frgálech, uvádí J. H. A. Gallaš ve své kronice „Bromatologia moravo-rustica“ z roku 1826. Jsou zde zachyceny údaje o koláčích z pšeničné nebo i žitné mouky, na povrchu pomazaných tvarohem, povídky nebo pomazánkou z povařených a rozmačkaných sušených hrušek, která je pro zdejší kraj typická, její výroba se vyskytuje pouze ve vymezené oblasti Valašsko.

Při výrobě Valašského frgálu se vychází z historických receptur vymezené oblasti, dochovaných v písemných záznamech od roku 1826. Lidová tradice výroby tohoto specifického koláče vychází především ze svátečních příležitostí v oblasti Valašska, jako byly svatby, křtiny, Vánoce a Velikonoce, při ukončení žní. Chudé rodiny je mívaly jen o Vánocích. V bohatších rodinách měli frgály i jako nedělní pečivo. Velikost koláče (průměr 30 – 32 cm) vznikla především proto, že se využívala celá plocha sázecí lopaty, kterou se sázel do pece chléb. K výrobě frgálu se používaly především suroviny z domácích zdrojů – zejména sušené ovoce, tvaroh, doma mletá mouka, máslo, sádlo, lněný olej, vejce, mléko.

Nejproslavenější je Valašský frgál hruškový, jehož náplň se vyrábí ze sušených hrušek. V historii byl strom hrušeň u každého stavení na Valašsku. Nejčastější odrůdou hrušek byly tzv. „ovesňanky“, které se vyznačovaly svým menším tvarem, ale bohatou a velmi sladkou dužinou. Ale i jiné odrůdy hrušek, především dozrávajících v podzimních měsících, byly vhodné k sušení. Musely se nechat vždy dobře dozrát až do prvních přizemních mrazíků. Potom se tyto hrušky vcelku pomalu sušily v sušárně, kde se topilo nejlépe dřevem z ovocných stromů. Velmi záleželo na jejich důkladném prosušení a následném skladování na půdě stavení ve visících tkaných pytlích. Receptury na výrobu povídel ze sušených hrušek a na výrobu těchto velkých koláčů i s jinými náplněmi se předávaly z generace na generaci několik století nejen písemně, ale i ústně, což přineslo různou variabilitu rodinných receptů podle lidových tradic a různého společenského postavení pekařů a jejich zákazníků.

Valašský frgál se odlišuje od ostatního pečiva zejména těmito specifiky:

- Postupem výroby těsta a jeho složením – řidší složky těsta se nejprve třou metlou, až se spojí v hladkou hmotu. Pak se přidají změkklé tuky a opět se vše tře na hladkou hmotu. Až potom se přidá kvásek a postupně mouka, a zpracuje se hladké těsto, které musí být vymíchané až do bublinek (obsahuje hodně vzduchu) a nesmí se lepit.

- Rozvalování těsta do kruhového tvaru se provádí jednoručním válečkem, který má rovněž původ v oblasti Valašska. Toto rovnoměrné rozválení těsta od středu do stran způsobí, že těsto po upečení, i když je tenké, je kompaktní a vláčné, a má jemnou strukturu.
- Dále je pro Valašsko typické, že vždy na jeden frgál se použil jeden druh pomazánky – náplně. Toto je historicky tradiční, nikdy se na jeden frgál nedávalo víc druhů náplní, jak uvádí i historické prameny. Nejtypičtějším je použití náplně ze sušeného ovoce – sušených hrušek.
- Specifikem Valašského frgálu je i velký obsah náplně, který v syrovém stavu představuje cca 42 – 48 % váhy koláče.

Věhlas těchto koláčů se v předminulém století donesl až do dalekého hlavního města Prahy. Zejména při konání národní výstavy v Praze – Holešovicích na konci 19. století byly tyto koláče dovezeny s mnoha dalšími výrobky z Valašska a na této výstavě velmi obdivovány. Tento věhlas si Valašské frgály udržely až do současné doby (mnoho informací lze nalézt na internetu, v regionálním i celostátním tisku, turistických průvodcích) a získávají řadu ocenění na výstavách a veletrzích (Zlatá Salima 2006 a 2008, Perla Zlínska 2006, 2007 a 2008, Trendy 2006, HIT 2006 Moderní obchod, Značka kvality KLASA v roce 2007).

ZMĚNA JINÁ ve specifikaci

- 1) Z důvodu interních změn ve vedení sdružení byla provedena změna názvu sdružení a kontaktní osoby:
 2. Skupina:
 - 2.1 Název: *Sdružení Valašské lidové tradice*
 - 2.2 Adresa: *Pavla Stoklasová, Velké Karlovice 326, 756 06 Velké Karlovice*

Tel: +420 736 136 364
E-mail: stoklasova.pavla@seznam.cz
-

Ostatní rozhodné údaje a úřední opravy

Kapitola zahrnuje zejména přetřídění seznamu výrobků a služeb v návaznosti na mezinárodní zápis, opravu chyb ve formulaci, prepisu a zjevných nesprávností za účelem uvedení do souladu se skutečností. V této kapitole jsou zveřejňovány jen takové údaje, které nemohou být zveřejněny spolu se zveřejněním přihlášky nebo se zápisem ochranné známky. Dále kapitola obsahuje důležitá úřední sdělení.

(111) 161366
(210) O-44196

Ve věstníku 5/2020 v části „obnovy zápisu ochranných známek“ a v on-line rejstříkové databázi ÚPV bylo u ochranné známky číslo zápisu 161366 uvedeno nepřesně znění seznamu výrobků a služeb. Správně mělo být uvedeno: „Ochranné prostředky proti rzi, zejména antikorozi nátěry a hmoty pro základní nátěr vozidel, mořidla; mazadla a paliva; obecné kovy, v surovém a polozpracovaném stavu a jejich slitiny, kotvy, kovádliny, kabely, řetězy a kovové pružiny, vinuté pružiny, spirálové pružiny, podložky vinutých pružin a spirálových pružin, dráty, kovová lana a kovové dráty, drátěné pletivo, zámky, části zámků a klíče, kovové značky, řemeny a spoje kabelů, trubky, části trubek a kovové hadice, spojky hadic, sejfy, pokladní schránky, ohnivzdorné (požární) dveře, ocelové kuličky, hřídele a ložiska strojů, závěsy, zavírače dveří, fitinky pro dveře a okna, kovová držadla, kovové panely, nábytek a fitinky pro stavební průmysl, rejdrovní kolečka pro nábytek, fitinky pro šoupátka a hradítka, šrouby, svorníky, matice, hřebíky, háky, nýty, závěsy, navijáky, oka (závěsná), držáky, šrouby s okem a skoby, podložky a pružné podložky, pouzdra, klíny (pro kola atd.), plechové kontejnery, kovové barely a transportní kontejnery, kovové balení a obaly, plechovky na olej a mazadla, žebříky a stožáry, nosníky a jiné kovové montované konstrukce, strojní odlitky, stavební a zdravotnické odlitky, obchodní odlitky, válce, kokily, odlitky z lehkého kovu, smaltované, poniklované a pocínované odlitky, stroje a obráběcí stroje a jejich součásti a nástroje, kuchyňské stroje, zdvihací a dopravní zařízení, nakládací a vykládací zařízení, přístroje pro svařování, pájení, řezání a kalení plynem, přístroje pro odmašťování, antikorozi úpravu, lakování, moření, oxidování, leptání a chemické zpracování kovů, galvanické a jiné povrchové pokovování, broušení, leštění a lepení, karburátory pro kapalné palivo, stroje a motory (s výjimkou pro pozemní vozidla), spouštěcí jednotky, zapalovací zařízení (elektrické zapalovací systémy) pro spalovací motory, turbíny, parní motory a motory na jinou energii, elektrické generátory, generátory na plyn, výstroj motorů, převodovky, součásti motorů a turbín, hřídelové spojky, hřídele a ložiska strojů a prvky ke zvýšení odolnosti proti opotřebení pro shora uvedené stroje, zemědělské nářadí, ruční nástroje a přístroje, nástroje pro strojírenský průmysl a pro opravy jízdních kol a motorových vozidel, nástroje pro děrování a lisování, šablony, přístroje pro kreslení a rýsování, vědecké, námořní, geodetické, letecké a dělostřelecké přístroje a nástroje, elektrické a elektronické přístroje a zařízení, elektrický instalační materiál, galvanické články,bleskosvody, přístroje a zařízení pro automatizaci průmyslových výrobních postupů a pro automatické řízení postupů, zařízení pro výrobu a přeměnu elektrické energie, fotografické přístroje, kamery, filmy pro fotografii a film, filmové kopírovací přístroje a promítací přístroje na diapozitivu, optické přístroje a zařízení, simulátory a jiné pozemní cvičné přístroje pro řidiče vozidel, přístroje a zařízení pro vážení, měření, signalizaci, dálkové ovládání a dálkovou kontrolu, časové spínače, přístroje a zařízení pro mechanické, elektrické, optické a akustické zkoušení materiálu a pro testy prostředí a pro funkční testy, makety a pomocné registrační přístroje pro zkoušky vozidel, signalizační zařízení a záchranná zařízení, přetlakové obleky a takzvané g-obleky, potápěcí zvony, záchranné pásy, záchranné vesty, přílby, chrániče obličejů a kyslíkové masky, přístroje pro imitaci pohybu vozidel a instruktáž řidičů vozidel, pozemní ochranné bariéry, vřazovací šterbinové, jízdenkové a prodejní skříně, na vozidla upevněné telefonní a telegrafní přístroje a radarové soupravy a instalační materiál pro takové přístroje, systémy pro svolávání pracovníků, spínače a jiná zařízení pro vypínání, zapínání, rozvzvětvení, zapojování nebo ochranu obvodů, takzvané tištěné obvody, vlnovody a jiné vysokofrekvenční zařízení, fotoelektrické články, zařízení a přístroje pro vyhledávání cíle, zavádění na cíl, střelbu do cíle a zjišťování výsledku střelby, kalkulační a účtovací stroje, stroje na zpracování informací, jakož i pomocná zařízení a jejich součásti, záznamové prostředky pro mechanický, optický a elektromagnetický záznam a reprodukční zařízení, zařízení pro tisk, hasící zařízení; lékařské přístroje a nástroje včetně zařízení a nástrojů pro zkoušky leteckého lékařství a k účelům léčebným, zařízení a instalační materiál pro svícení, topení, výrobu páry, vaření, sušení, větrání, zásobování vodou a sanitární účely včetně jednotek pro plnění paliva a zařízení pro osvětlování a signalizaci pro letiště, vozidla a zařízení pro pozemní, leteckou nebo vodní dopravu a jejich součásti a výstroj (nezařazené do jiných tříd) včetně katapultovacích sedadel, zvláštní zařízení pro obsluhu letadla, jako pozemní tlumiče hluku, brzdové špalíky, katapulty a jiné startovací zařízení na zemi, výstroj vozidel, bezpečnostní pásy všeho druhu pro dopravní prostředky; střelné zbraně a střelivo se součástmi a jejich příslušenství (nezahrnuté do jiných tříd), včetně cílového materiálu pro vojenské účely, munice, výbušniny a střelný prach a jiné propulsní prostředky pro projektily; hodiny a součásti hodin, odznaky a popelníky z drahých kovů nebo jimi pokovené, výrobky z papíru, lepenka, tiskoviny, časopisy, periodiky a knihy, instruktážní a učební pomůcky (jiné než přístroje), fotografický materiál, lepicí pásy, maskovací pásy, značkovací pásy pro trubky a hadice, stroje, nářadí a zařízení pro kancelářské potřeby, razítka a štočky, obaly a balící prostředky z plastických hmot, guma a výrobky z gumy, přírodní kaučuk a gutaperčové výrobky, pěnová pryž, tvrdá pryž a součástky vyrobené z tvrdé pryže, bakelitu a syntetické pryskyřice pro montáž a instalaci strojů a pro elektrické a stavební izolace, lisované výrobky z měkké pryže, pogumované povlaky pro válce, kontejnery, strojní součásti a jiné technické účely; těsnící hmoty a ucpávky; materiál pro izolaci proti elektřině, vodě, chladu a teplotě, azbest, slída a výrobky z nich, hadice z gumy, syntetické pryskyřice z textilního materiálu, useň a výrobky z usně, umělá useň, kůže, kožky, kufrý a cestovní brašny, brašny na nástroje, košíky, postroje různého druhu, sedlářské výrobky, lešení, plošiny, dveře, okna, schody, zábradlí, prefabrikované domy, hangáry a garáže, nábytek, zrcadla, pracovní stoly, žebříky, plastické obaly a balící prostředky ve formě krabic a tub; houby, lešticí textilní materiál, přístroje a materiály na čištění; skleněné zboží, zejména výrobky ze skla pro vozidla, porcelán, glazované keramické zboží a keramika; provaznické výrobky, lana a motouzy, provazové žebříky; textilní sítě, stany a nepromokavé plachtoviny včetně těchto výrobků pro letadla a jiná ochranná a bezpečnostní výstroj pro letadla na zemi, skládací garáže, obaly a balící prostředky z textilu; tkaniny, čalounění pro vozidla a čalounické potahy, příkrývky, polštáře a podušky; oděvy z textilní látky, gumy, kůže nebo syntetických vláken, zejména oděvy pro řidiče vozidel, pokrývky hlavy; textilní stuhy a stužky, zdrhovací uzávěry; koberce a rohože, voskové plátno, podlahové krytiny z gumy a syntetických vláken; autička, modely letadel a modely jiných vozidel.“