

Číselné INID kódy pro označování bibliografických dat technických řešení

INID Codes for the identification of bibliographic data of technical solutions

(Standard WIPO ST. 9 a ST. 80)

(11)	číslo patentu/zápisu/osvědčení	(11)	Number of the patent/registration/certification
(15)	datum zápisu průmyslového vzoru	(15)	Industrial design registration date
(21)	číslo přihlášky/žádosti	(21)	.Application number
(22)	datum podání přihlášky/žádosti	(22)	Date of application filling
(23)	údaje o výstavní prioritě	(23)	Exhibition priority data
(28)	počet průmyslových vzorů	(28)	Number of industrial designs included in the application
(31)	číslo prioritní přihlášky	(31)	Number of priority application
(32)	datum podání prioritní přihlášky	(32)	Filling date of priority application
(33)	země priority	(33)	Priority country
(40)	datum zveřejnění přihlášky vynálezu	(40)	Date of publication of patent application
(45)	datum zveřejnění zapsaného průmyslového vzoru	(45)	Publication date of the registered industrial design
(47)	datum zveřejnění udělení patentu a zápisu užitého vzoru, datum zápisu užitého vzoru, datum oznámení udělení evropského patentu v Evropském patentovém věstníku	(47)	Publication date of patent granting and publication date of utility model registration, registration date of utility model, publication date of European patent granting in the European patent bulletin
(51)	mezinárodní patentové třídění/Locarnské třídění průmyslových vzorů	(51)	International Patent Classification/ Locarno Classification for Industrial Designs
(54)	Název	(54)	Title
(55)	vyobrazení průmyslového vzoru	(55)	Reproduction of the industrial design
(57)	Anotace	(57)	Abstract
(68)	číslo základního patentu	(68)	Number of the basic patent
(71)	označení přihlašovatele/žadatele	(71)	Applicant
(72)	označení původce	(72)	Inventor
(73)	označení majitele/vlastníka	(73)	Owner
(74)	označení zástupce	(74)	Attorney's name and address
(86)	číslo mezinárodní přihlášky	(86)	International application number
(87)	číslo mezinárodního zveřejnění	(87)	International publication number
(92)	datum a číslo první registrace přípravku pro Českou republiku	(92)	Date and number(s) of the first authorization to market the product in the CZ
(93)	datum, číslo a země první registrace přípravku v rámci Společenství	(93)	Date, number(s) and country of the first authorization to market the product in the EEC
(94)	doba platnosti osvědčení	(94)	Term of certification validity
(95)	označení a typ přípravku	(95)	Name of the product and product type
(96)	datum podání a číslo evropské patentové přihlášky	(96)	European patent application filling date and number
(97)	datum zveřejnění a číslo zveřejnění evropské patentové přihlášky v Evropském patentovém věstníku	(97)	European patent application publication date and publication number in the European patent bulletin

Číselné INID kódy pro označování bibliografických dat ochranných známek

INID codes and minimum required for the identification of bibliographic data relating to marks

(Standard WIPO ST.60)

(111)	Číslo zápisu ochranné známky (registrace)	(111)	Number of registration
(151)	Datum zápisu ochranné známky	(151)	Date of the registration
(210)	Číslo přihlášky ochranné známky (spisu)	(210)	Number of the application
(220)	Datum podání přihlášky	(220)	Date of filing of the application
(320)	Datum vzniku práva přednosti	(320)	Date of the first application
(442)	Datum zveřejnění přihlášky po průzkumu	(442)	Date of the publication of the examined application
(450)	Datum zveřejnění zápisu ochranné známky ve Věstníku	(450)	Date of publication of the registration
(510)	Seznam výrobků a služeb	(510)	List of goods and/or services
(511)	Číslo třídy výrobků a služeb	(511)	Number of the class of goods and/or services
(526)	Omezení rozsahu ochrany o prvek	(526)	Disclaimer
(540)	Znění nebo vyobrazení ochranné známky	(540)	Reproduction of the mark
(551)	Kolektivní ochranná známka	(551)	Collective mark
(554)	Prostorová ochranná známka	(554)	Three-dimensional mark
(558)	Ochranná známka tvořená pouze barvou nebo kombinací barev	(558)	Mark consisting exclusively of one or several colours
(580)	Datum zápisu jakékoliv transakce v souvislosti s přihláškou nebo zápisem ochranné známky do rejstříku, např. změna majitele, změna jména nebo adresy, vzdání se práv k ochranné známce atd. (účinnost)	(580)	Date of recording of any kind of transaction in respect of applications or registrations (e.g. change in ownership, change in name or address, renunciation, termination of protection)
(591)	Údaje o barevnosti ochranné známky	(591)	Information concerning colour claimed
(730)	Přihlašovatel/vlastník ochranné známky	(730)	The applicant or the holder of the mark
(740)	Zástupce	(740)	Name and address of the representative
(770)	Jméno a adresa dřívějšího přihlašovatele nebo vlastníka (v případě změny vlastnictví)	(770)	Name and address of the previous applicant or holder (in case of change in ownership)
(791)	Jméno a adresa nabyvatele licence	(791)	Name and address of the licensee
(793)	Podmínky a omezení licence	(793)	Indication of conditions and/or restrictions under the license
(800)	Mezinárodní zápis ochranné známky	(800)	International registration

Kódy pro kódování záhlaví oznámení publikovaných ve Věstníku

(Standard WIPO ST. 17)

BB9A	zveřejněné přihlášky vynálezů	MK1K	zánik užitého vzoru uplynutím doby platnosti
FG1K	zapsané užité vzory	MK4A	zánik patentů uplynutím doby platnosti
FG4A	udělené patenty	MK4F	zánik autorských osvědčení uplynutím doby platnosti
FG4Q	zapsané průmyslové vzory	MK4Q	zánik průmyslového vzoru uplynutím doby ochrany
LD3K	částečný výmaz užitého vzoru	MM4A	zánik patentů pro nezaplacení ročních poplatků
LD4Q	částečný výmaz průmyslového vzoru	MM4F	zánik autorských osvědčení pro nezaplacení ročních poplatků
MA4A	zánik patentu vzdáním se	ND1K	prodloužení platnosti užitého vzoru
MA4F	zánik autorských osvědčení vzdáním se	ND4Q	obnova doby ochrany průmyslového vzoru
MC3K	výmaz užitého vzoru	PA4A	změna autorského osvědčení na patent
MC4A	zrušení patentu	PC9A	změna dispozičního práva k vynálezu
MC4F	zrušení autorského osvědčení	PD1K	převod práv a ostatní změny majitelů užitého vzoru
MC4Q	výmaz průmyslového vzoru	PD4A	převod práv a ostatní změny majitelů patentů
MH1K	zánik užitého vzoru vzdáním se	PD4Q	převod práv a ostatní změny vlastníků průmyslových vzorů
MH4A	částečné zrušení patentu	QA9A	nabídka licence
MH4F	částečné zrušení autorského osvědčení	SB4A	zapsané patenty do rejstříku po odtajnění
MH4Q	zánik průmyslového vzoru vzdáním se	SB4F	zapsaná autorská osvědčení do rejstříku po odtajnění

Opravy Změny Různé

Opravy u přihlášek vynálezů s žádostí o udělení patentu

HA9A	jmenování vynálezce		
HB9A	oprava jmen	HG9A	oprava chyb v třídění
HC9A	změna jmen	HH9A	oprava nebo změna všeobecně
HD9A	oprava adres	HK9A	tiskové chyby v úředních věstnících
HE9A	změna adres		
HF9A	oprava dat		

Opravy ochranných dokumentů

Patenty	autorská osvědčení	užité vzory	průmyslové vzory	
TA4A	TA4F	TA1K	TA4Q	jmenování vynálezce
TB4A	TB4F	TB1K	TB4Q	oprava jmen
TC4A	TC4F	TC1K	TC4Q	změna jmen
TD4A	TD4F	TD1K	TD4Q	oprava adres
TE4A	TE4F	TE1K	TE4Q	změna adres
TF4A	TF4F	TF1K	TF4Q	oprava dat
TG4A	TG4F	TG1K	TG4Q	oprava chyb v třídění
TH4A	TH4F	TH1K	TH4Q	oprava nebo změna všeobecně
TK9A	TK9F	TK1K	TK4Q	tiskové chyby v úřed. věstnících

Kódy pro označování zemí a mezinárodních organizací použité ve věstníku

AT	Rakousko
BR	Brazílie
CH	Švýcarsko
CN	Čína
CY	Kypr
CZ	Česká republika
DE	Spolková republika Německo
ES	Španělsko
FI	Finsko
FR	Francie
GB	Velká Británie
HU	Maďarsko
IT	Itálie
JP	Japonsko
LV	Lotyšsko
MY	Malajsie
NL	Nizozemsko
PL	Polsko
SC	Seychely
SK	Slovensko
US	Spojené státy americké
VG	Britské Panenské ostrovy

Kódy pro označování států USA použité ve věstníku

CA	California
DE	Delaware
FL	Florida
IN	Indiana
MA	Massachusetts
NJ	New Jersey

BB9A

Zveřejněné přihlášky vynálezů - přehled podle čísel přihlášek

Dále uvedené přihlášky vynálezů byly zveřejněny dnem, uvedeným ve Věstníku podle zákona č. 527/1990 Sb., o vynálezech a zlepšovacích návrzích, ve znění pozdějších předpisů, a jsou k dispozici v patentové knihovně Úřadu průmyslového vlastnictví, Antonína Čermáka 2a, 160 68, Praha 6.

(21)	(51)	(21)	(51)
2018-447	B 60 Q 1/00 (2006.01)	2018-506	F 02 C 9/52 (2006.01)
2018-452	C 04 B 32/02 (2006.01)	2018-538	A 63 B 69/40 (2006.01)
2018-461	A 61 K 47/61 (2017.01)	2018-540	D 06 M 14/04 (2006.01)
2018-463	B 60 R 3/00 (2006.01)	2018-588	B 01 F 3/02 (2006.01)
2018-464	B 60 R 3/00 (2006.01)	2018-628	G 01 N 27/04 (2006.01)
2018-465	C 07 D 271/06 (2006.01)	2018-737	C 02 F 1/26 (2006.01)
2018-466	C 07 D 271/06 (2006.01)	2019-48	B 60 Q 1/04 (2006.01)

Zveřejněné přihlášky vynálezů - řazené podle MPT

- (51) **A61K 47/61** (2017.01)
C08B 15/02 (2006.01)
C08B 37/00 (2006.01)
A61K 33/243 (2019.01)
A61K 31/519 (2006.01)
- (21) **2018-461**
(71) Univerzita Tomáše Bati ve Zlíně, Zlín, CZ
Masarykova univerzita, Brno, Brno-město, CZ
- (72) Vícha Jan Mgr., Ph.D., Luhačovice, CZ
Münster Lukáš Ing., Slavičín, CZ
Capáková Zdeňka Ing., Ph.D., Nové Město nad Váhom, SK
Kuřitka Ivo doc. Ing. et Ing., Ph.D. et Ph.D., Brno, Staré Brno, CZ
Masařík Michal RNDr., Ph.D., Bílovice nad Svitavou, CZ
Fojtů Michaela RNDr., Vysoké Pole, CZ
- (54) **Způsob přípravy selektivně oxidovaných polysacharidů jako nosičů protinádorových léčiv**
(22) 10.09.2018
(57) Řešení se týká způsobu přípravy 2,3-dikarboxypolysacharidů s řiditelnou molekulovou hmotností, volitelně modifikovaných biologicky aktivními ligandy použitelných jako nosičů protinádorových léčiv. Těmi jsou protinádorová léčiva založená na přechodných kovech, zejména na bázi bidentátně vázaných sloučenin platiny typu $R_2Pt^{II}X_2$, $R_2Pt^{IV}X_2L_2$, komplexů ruthenia typu $[Ru(aren)L_x(PTA)_y]$, či monodentátně vázaných látek typu $[R_3Pt^{III}X]Y$.
- (74) Ing. Jan Görig, Korábová 98, Fryšták, Horní Ves, 76316
-
- (51) **A63B 69/40** (2006.01)
A63B 69/00 (2006.01)
A63B 67/18 (2016.01)
A63B 47/00 (2006.01)
- (21) **2018-538**
(71) Vorlík Jan, Praha 9, Střížkov, CZ
(72) Vorlík Jan, Praha 9, Střížkov, CZ
- (54) **Nahrávací stroj s podávacím mechanismem badmintonových míčků**
(22) 09.10.2018
(57) Vynález se týká nahrávacího stroje s podávacím mechanismem badmintonových míčků (8) obsahujícího zásobník, podávací kleště a odpalovací kotouče (9) poháněné motorem (10). Podávací mechanismus obsahuje kulisu ve tvaru kosočtverce, bez vrchního a spodního vrcholu, sestávající ze spodního vedení (5) a dvou horních vedení (1, 2), pro vedení jedné konců kyvně uložené levé čelisti (11) a pravé čelisti (12), jejichž druhé konce jsou opatřeny úchyty pro uchopení badmintonových míčků (8), přičemž čelisti (11, 12) jsou uchyceny na nosné desce (16) pohyblivě umístěné na vertikální hlavní vodící tyči (6) a na zadní straně nosné desky (16) je umístěn čep (17) pro upevnění ojnice (18) kliky (19) pohonu a pod čelistmi (11, 12) je umístěna podávací skluzavka pro navedení badmintonových míčků (8) mezi odpalovací kotouče (9). Motor (10) a další motor odpalovacího mechanismu jsou propojeny s ovládacím zařízením.
- (74) Ing. Václav Kratochvíl, Husníkova 2086/22, Praha 5, Stodůlky, 15800

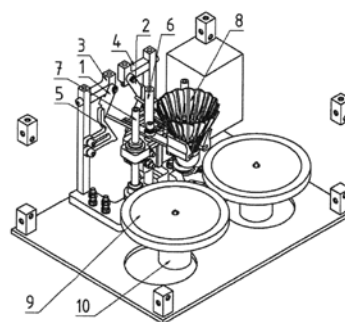

- (51) **B01F 3/02** (2006.01)
B01F 5/04 (2006.01)
B01F 15/02 (2006.01)
B01F 15/04 (2006.01)
G05D 27/00 (2006.01)
- (21) **2018-588**
(71) Státní ústav jaderné, chemické a biologické ochrany, v. v. i., Milín, CZ
OZM Research s.r.o., Hrochův Týnec, CZ
(72) Slabotinský Jiří Ing., CSc., Koberžice u Brna, CZ
Vaněk Jakub Mgr., Ph.D., Brno, Štýřice, CZ
Králík Lukáš Ing., Jedovnice, CZ
Cupák Jan Ing., Blučina, CZ
Vojtěch Jan Mgr., Býšť, CZ
Jinoch Tomáš, Pardubice, Cihelna, CZ
- (54) **Generátor směsných plynů**
(22) 30.10.2018
(57) Generátor směsných plynů, který obsahuje směšovací komoru (2.5) se vstupním prostorem (2.3) a výstupním prostorem (2.6), přičemž do vstupního prostoru (2.3) je zaústěný přívod nosného plynu a alespoň dva vodící kanálky (2.15 až 2.18), z nichž každý je uzpůsoben pro uložení jehly injekční stříkačky, pomocí které je možné dodávat do vstupního prostoru (2.3) příměsově médium.
- (74) KANIA SEDLÁK SMOLA patentová kancelář, Veronika Zemanová, Mendlovo náměstí 907/1a, Brno, Staré Brno, 60300

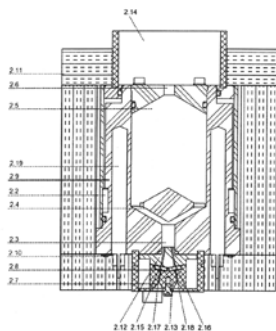

- (51) **B60Q 1/00** (2006.01)
F21S 43/241 (2018.01)
F21S 43/249 (2018.01)
- (21) **2018-447**
- (71) Varroc Lighting Systems, s.r.o., Šenov u Nového Jičína, CZ
- (72) Švihel Jindřich Bc., Suchdol nad Odrou, CZ
Franc Ivo, Nový Jičín, Loučka, CZ
Kopriva Daniel, Koprivnice, CZ
- (54) **Světelné zařízení s vícenásobnou světelnou funkcí**
- (22) 05.09.2018
- (57) Vynález se týká světelného zařízení s vícenásobnou světelnou funkcí, obsahující optický díl (1), který obsahuje transparentní segment (1a) s primární transparentní částí (2) a se sekundární transparentní částí (3). Transparentní části (2, 3) jsou spojeny propojovacím kanálem (4). Optický díl dále obsahuje transparentní segment (1a) spojený s netransparentním segmentem (1b). Primární transparentní částí (2) je přiřazena primární světelná jednotka (2a) a sekundární transparentní částí (3) je přiřazena sekundární světelná jednotka (3a). V propojovacím kanálu (4) transparentního segmentu (1a) optického dílu (1) je pomocí prizmatických prvků (6) vytvořena vyvazovací optika (7), proti níž je v části netransparentního segmentu (1b) překrývající propojovací kanál (4) vytvořen absorbér (8) světla pro přeměnu světelné energie na energii tepelnou.
- (74) Ing. Dobroslav Musil, patentová kancelář, Ing. Dobroslav Musil, Zábřdovická 801/11, Brno, Zábřdovice, 61500

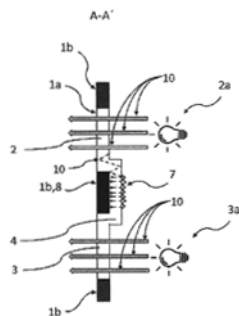

- (51) **B60Q 1/04** (2006.01)
G02B 27/14 (2006.01)
- (21) **2019-48**
- (71) Varroc Lighting Systems, s.r.o., Šenov u Nového Jičína, CZ
- (72) Kratochvil Jan Ing., Třebíč, Horka-Domky, CZ
Galia Jan Ing., Starý Jičín, CZ
- (54) **Světelné zařízení vozidla s digitálním mikrozcátkovým zařízením**
- (22) 30.01.2019
- (57) Vynález se týká světelného zařízení vozidla, které obsahuje digitální mikrozcátkové zařízení (DMD) (1) napojené na řídicí zařízení (2), přičemž na aktivní odraznou plochu DMD (1) tvořenou mikrozcátky (10) jsou namířeny navzájem oddělené alespoň dva zdroje (3, 4) záření s rozdílně barevnými výstupními zářeními a ve směru odrazu záření od DMD (1) je před aktivní odraznou plochou DMD (1) situován výstupní prvek (5) světelného zařízení vozidla, přičemž řídicí zařízení (2) DMD (1) je uzpůsobeno k vzájemně nezávislému řízení polohy jednotlivých mikrozcátkek (10) DMD (1). První zdroj (3) záření obsahuje alespoň jeden samostatně říditelný zdroj bílého světla a druhý zdroj (4) záření obsahuje alespoň jeden samostatně říditelný zdroj ne-bílého světla, přičemž řídicí

zařízení (2) DMD (1) je uzpůsobeno k řízení mikrozcátkek (10) DMD (1) k projekci bílého světla přes výstupní prvek (5) a k současnému nezávislému řízení částí mikrozcátkek (10) DMD (1) k nezávislé projekci alespoň jednoho obrazce ne-bílého světla přes výstupní prvek (5) světelného zařízení vozidla.

- (74) Ing. Dobroslav Musil, patentová kancelář, Ing. Dobroslav Musil, Zábřdovická 801/11, Brno, Zábřdovice, 61500

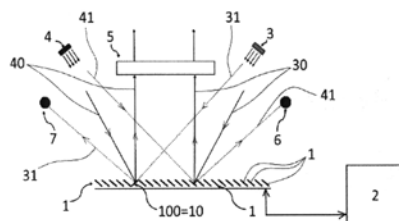

- (51) **B60R 3/00** (2006.01)
B60D 1/06 (2006.01)
B60R 9/06 (2006.01)
- (21) **2018-463**
- (71) ŠKODA AUTO a.s., Mladá Boleslav, Mladá Boleslav II, CZ
- (72) Michniacki Matthias Dipl. Ing., Praha 3, CZ
Kraus Ladislav Ing., Horní Branná, CZ
- (54) **Sklápěcí stupínek na tažné zařízení**
- (22) 11.09.2018
- (57) Sklápěcí stupínek připevnitelný na tažné zařízení (1) je tvořen stupátkem (2) a základnou. Stupátko (2) sestává ze dvou desek (7) spojených pantem (11) umožňujícím otevření desek (7) do otevřené zajištěné polohy a sklopení desek (7) do transportní polohy. Základna pod stupátkem (2) sestává ze svařence (10) s otvorem, dvou otočných vaček (12), dvou táhel (13) a dvou upevnění (14) táhel. Svařenec (10) svým otvorem nasedá na kulovou hlavici tažného zařízení (1), je pevně spojen s pantem (11) a otočně spojen se dvěma otočnými vačkami (12) uspořádanými na opačných bočních stranách svařence (10). Vačky (12) dotahují upevnění svařence (10) na tažné zařízení (1) objetím jeho zúžené části, když je stupátko (2) v otevřené zajištěné poloze. Každé táhlo (13) je dále na jedné straně otočně spojeno s jednou ze dvou otočných vaček (12) a na druhé straně je otočně uchyceno na spodní ploše jedné ze dvou desek (7) pomocí upevnění (14) táhla.

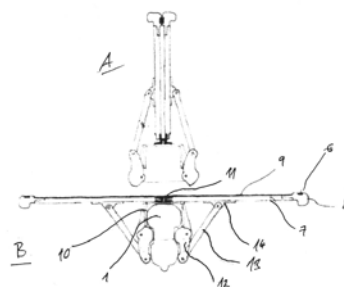

- (51) **B60R 3/00** (2006.01)
B60D 1/06 (2006.01)
B60R 9/06 (2006.01)
- (21) **2018-464**
- (71) ŠKODA AUTO a.s., Mladá Boleslav, Mladá Boleslav II, CZ
- (72) Michniacki Matthias Dipl. Ing., Praha 3, CZ
Kraus Ladislav Ing., Horní Branná, CZ
- (54) **Sklápěcí stupínek na tažné zařízení**
- (22) 11.09.2018
- (57) Sklápěcí stupínek připevnitelný na tažné zařízení (1) je tvořen stupátkem (2) a základnou. Stupátko (2) sestává ze dvou desek (7) navzájem spojených pantem (11), který umožňuje otevření desek (7) do otevřené zajištěné polohy s v podstatě horizontální rovinou obou desek (7) a sklopení desek (7) do transportní polohy. Základna uspořádaná pod 10 stupátkem (2) sestává z dvojice tvarovaných svařenců (10), které jsou každý připevněny na spodní straně jedné desky (7). Když je stupátko (2) v otevřené zajištěné

poloze, dvojice tvarovaných svařenců (10) vytváří na spodní straně otvor uzpůsobený pro nasazení na kulovou hlavici tažného zařízení (1).

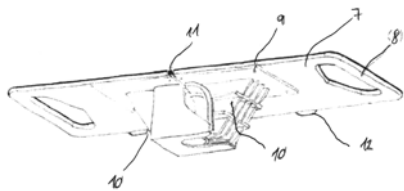

- (51) **C02F 1/26** (2006.01)
C02F 1/46 (2006.01)
C01G 51/00 (2006.01)
C02F 9/06 (2006.01)
C02F 103/16 (2006.01)
G21F 9/04 (2006.01)
G21F 9/12 (2006.01)

- (21) **2018-737**
 (71) České vysoké učení technické v Praze, Praha 6, Dejvice, CZ
 ÚJV Řež, a.s., Husinec, Řež, CZ
 (72) Straka Martin Ing., Ph.D., Husinec, Řež, CZ
 Szatmáry Lorant Ing., Ph.D., Husinec, Řež, CZ
 Čubová Kateřina Ing., Ph.D., Praha 6, Dejvice, CZ
 Němec Mojmir doc. Ing., Ph.D., Praha 6, Dejvice, CZ
 (54) **Způsob odstranění kobaltu z vodných roztoků**
 (22) 21.12.2018
 (57) Předkládané řešení poskytuje způsob odstranění kobaltu z vodných roztoků, při němž se nejprve kobalt vyextrahuje z vodného roztoku iontovou kapalinou 1-methyl-3-butyylimidazolium bis(trifluormethansulfonyl)imidem, s přísádkem 8-hydroxychinolinu, za tvorby fáze iontové kapaliny obsahující kobalt, a následně se provede elektrochemická separace kobaltu z této fáze iontové kapaliny obsahující kobalt.

- (74) HARBER IP s.r.o., Dukelských hrdinů 567/52, Praha 7, Holešovice, 17000

- (51) **C04B 32/02** (2006.01)
C04B 28/02 (2006.01)
C04B 14/06 (2006.01)
C04B 14/48 (2006.01)
C04B 14/42 (2006.01)

- (21) **2018-452**
 (71) Výzkumný ústav stavebních hmot, a.s., Brno, Komárov, CZ
 (72) Nešpor Bohdan Ing., Brno, Královo Pole, CZ
 Nejedlík Martin Mgr. Ing., Brno, Bystřec, CZ
 (54) **Směs na bázi cementu ke zhotovení dílců pro měření odezvy balistického zatížení**
 (22) 07.09.2018
 (57) Popisuje se suchá směs na výrobu dílců pro měření odezvy balistického zatížení, která je tvořena 45 až 50 % hmotn. cementu, 35 až 40 % hmotn. písku, 2 až 4 % hmotn. křemičitého plniva, 0,5 až 1,5 % hmotn. skelné výtuzě, 1 až 3 % hmotn. uhlíkového vlákna, 5 až 7 % hmotn. mikromletého grafitu, 0,03 až 0,07 % hmotn. methylcelulózy, 3 až 5 % hmotn. kovových složek (piliny/špóny). A dále také suchá směs na výrobu dílců pro měření odezvy balistického zatížení, která je tvořena 15 až 20 % hmotn. cementu, 22 až 28 % hmotn. písku, 22 až 28 % hmotn. čedičového filleru, 22 až 28 % hmotn. čedičového kameniva, 2 až 3 % hmotn. křemičitého plniva, 5 až 6 % hmotn. ocelových drátků a také suchá směs na výrobu dílců pro měření odezvy balistického zatížení, která je tvořena 36 až 45 % hmotn. cementu, 17 až 26 % hmotn. písku, 5 až 9 % hmotn. křemičitého plniva, 26 až 32 % hmotn. ocelových drátků.

- (51) **C07D 271/06** (2006.01)
A61K 31/4245 (2006.01)
A61P 1/04 (2006.01)
A61P 25/28 (2006.01)
 (21) **2018-465**

- (71) Zentiva, k.s., Praha 10, Dolní Měcholupy, CZ
 (72) Halama Aleš, Pardubice, Trnová, CZ
 Hejtmánková Ludmila, Brloh, CZ
 Zajičková Lucie, Brno, Holásky, CZ
 Šimek Michal, Praha 4, Podolí, CZ
 (54) **Pevné formy ozanimodu se sulfonovými kyselinami, způsob jejich přípravy a jejich použití**
 (22) 11.09.2018
 (57) Řešením jsou nové pevné formy ozanimodu se sulfonovými kyselinami XSO₃H obecného vzorce 3, kde X je vybráno z C1-C12 alkylů, popřípadě substituovaných jedním nebo více substituenty nezávisle vybranými ze skupiny zahrnující C6-C10 aryl, oxo, hydroxy, thio, halogen, a z C6-C18 arylů, popřípadě substituovaných jedním nebo více substituenty nezávisle vybranými ze skupiny zahrnující C1-C6 alkyl, hydroxy, thio, halogen. Řešení dále poskytuje způsob přípravy těchto pevných forem, jejich léčebné použití a farmaceutické přípravky tyto formy poskytující.

- (74) HARBER IP s.r.o., Dukelských hrdinů 567/52, Praha 7, Holešovice, 17000

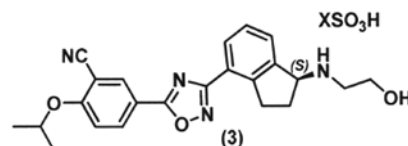

- (51) **C07D 271/06** (2006.01)
A61K 31/4245 (2006.01)
A61P 1/04 (2006.01)
A61P 25/28 (2006.01)

- (21) **2018-466**
 (71) Zentiva, k.s., Praha 10, Dolní Měcholupy, CZ
 (72) Hejtmánková Ludmila, Brloh, CZ
 Halama Aleš, Pardubice, Trnová, CZ
 Zajičková Lucie, Brno, Holásky, CZ
 Šimek Michal, Praha 4, Podolí, CZ
 (54) **Pevné formy ozanimodu a způsob jejich přípravy**
 (22) 11.09.2018
 (57) Popisují se pevné formy ozanimodu s kyselinami, zejména s kyselinou citronovou, kyselinou fumarovou, kyselinou šťavelovou, kyselinou octovou, kyselinou benzoovou, kyselinou L- jablečnou, kyselinou bromovodíkovou a kyselinou fosforečnou, způsob jejich přípravy, jejich farmaceutické použití a farmaceutický přípravek je obsahující.

- (74) HARBER IP s.r.o., Dukelských hrdinů 567/52, Praha 7, Holešovice, 17000

- (51) **D06M 14/04** (2006.01)
D06M 14/02 (2006.01)
G01N 33/36 (2006.01)
G01N 27/04 (2006.01)
G01R 29/12 (2006.01)

- (21) **2018-540**
 (71) Centrum organické chemie s.r.o., Rybitví, CZ
 Západočeská univerzita v Plzni, Plzeň, Jižní Předměstí, CZ
 INOTEX spol. s r.o., Dvůr Králové nad Labem, CZ
 (72) Kubáč Lubomír Ing., Ph.D., Rybitví, CZ
 Josefík František Ing., Uherský Brod, CZ
 Martinková Lenka Ing., Vítězná, CZ
 Marek Jan Ing., CSc., Dvůr Králové nad Labem, CZ
 Pretl Silvan Ing., Ph.D., Plzeň, Východní Předměstí, CZ
 Hamáček Aleš Doc. Ing., Ph.D., Rokycany, Plzeňské Předměstí, CZ
 (54) **Způsob detekce dodržování předepsaného režimu chemického čištění funkcionalizovaných ochranných textilií s finálními úpravami stálými v chemickém čištění a nestálými v praní, identifikační prvek a systém k provádění tohoto způsobu**
 (22) 10.10.2018
 (57) Při způsobu detekce dodržování předepsaného režimu praní a čištění funkcionalizovaných textilií s finálními úpravami stálými v chemickém

čištění a nestálými v prání, se na textilií přípevní identifikační prvek vytvořený jako páska z textilních vláken na bázi celulózy a/nebo polyesteru, který je modifikován vodivým polymerem na bázi polypyrrolu a má proměnlivý povrchový odpor v rozmezí 10^2 až 10^6 Ohm. Výchozí hodnota povrchového odporu identifikačního prvku před praním a čištěním leží v rozmezí 10^2 až 10^3 Ohm. Textilie se následně podrobí alespoň jednomu cyklu praní a čištění, a poté se změní povrchový odpor identifikačního prvku. Je-li naměřená hodnota povrchového odporu v rozmezí 10^5 až 10^6 Ohm, detekuje se jiný než předepsaný režim praní a čištění.

(74) PatentCentrum Sedlák & Partners s.r.o., Okružní 2824, České Budějovice, České Budějovice 3, 37001

(51) **F02C 9/52** (2006.01)
F02C 7/228 (2006.01)
F23R 3/28 (2006.01)
F23C 3/00 (2006.01)

(21) **2018-506**

(71) První brněnská strojírna Velká Bíteš, a.s., Velká Bíteš, CZ

(72) Katolický Zdeněk Ing., Ořechov, CZ

(54) **Montážní sestava obtokových palivových trysek pro malý turbínový motor s prstencovou spalovací komorou a obtoková palivová tryska pro ni**

(22) 26.09.2018

(57) Obtokové palivové trysky (0) jsou uspořádány na společné roztečné kružnici, přičemž každá z obtokových palivových trysek (0) je nosným propojovacím palivovým potrubím (11) a nosným potrubím (12) odvodu paliva propojena s každou sousední obtokovou palivovou tryskou (0) a alespoň jedna z obtokových palivových trysek (0) celé sestavy je napojena na přívodní potrubí (10) tlakového paliva od zdroje tlakového paliva. Současně je alespoň jedna z obtokových palivových trysek (0) celé soustavy napojena na odpadní palivové potrubí (13) uzpůsobené pro odvod tlakového paliva zpět do palivového systému malého turbínového motoru. Vynález se také týká obtokové palivové trysky pro tuto montážní sestavu, která obsahuje duté těleso (1) s vřičem (5), vírovou komůrkou (40) a vírovou tryskou (4). Vírová komůrka (40) je napojena na přívod tlakového paliva a odvod tlakového paliva. V dutém tělese (1) je vytvořena přívodní palivová část (161) dutiny (16) dutého tělesa (1) a odpadní palivová část (162) dutiny (16) dutého tělesa (1).

(74) Ing. Dobroslav Musil, patentová kancelář, Ing. Dobroslav Musil, Zábřdovická 801/11, Brno, Zábřdovice, 61500

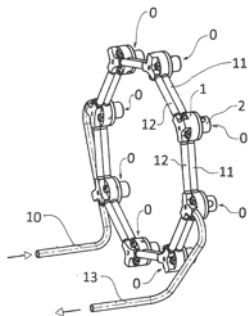

(51) **G01N 27/04** (2006.01)
G01M 3/40 (2006.01)

(21) **2018-628**

(71) Univerzita Pardubice, Pardubice, Polabiny, CZ
Západočeská univerzita v Plzni, Plzeň, Jižní Předměstí, CZ
Centrum organické chemie s.r.o., Rybitví, CZ

(72) Syrový Tomáš Ing., Ph.D., Mostek, CZ
Hamáček Aleš doc. Ing., Ph.D., Rokycany, Plzeňské Předměstí, CZ
Blecha Tomáš doc. Ing., Ph.D., Pňovany, CZ
Pretl Silvan doc. Ing., Ph.D., Plzeň, Východní Předměstí, CZ
Řeboun Jan Ing., Ph.D., Rokycany, Plzeňské Předměstí, CZ
Kavalír Tomáš Ing., Ph.D., Kraslice, CZ
Kindl Vladimír doc. Ing., Ph.D., Heřmanova Hut', Vlkýš, CZ
Šíma Karel Ing., Plzeň, Východní Předměstí, CZ
Kubáč Lubomír Ing., Ph.D., Rybitví, CZ
Josefík František Ing., Uherský Brod, CZ

(54) **Lineární sensorový systém pro bezkontaktní signalizaci a měření průniku kapalin**

(22) 14.11.2018

(57) Lineární sensorový systém (1) pro bezkontaktní signalizaci a měření průniku kapalin zahrnuje senzor (2) charakterizovaný změnou jeho plošného odporu při průniku vody, který je vytvořený jako vodivá tisková vrstva (5) tvořená nevodivou polymerní maticí (6), obsahující vodivé částice (7) ze skupiny mikročástic nebo nanočástic kovu nebo uhlíku v koncentraci vyšší než je perkolací práh. Senzor (2) je spojený kapacitní bezkontaktní vazbou s RF vysílačem (3) a RF přijímačem (4) a je natištěný na nosný podklad (9). Systém (1) dále zahrnuje prostředek (8) pro narušení struktury vodivé tiskové vrstvy (5) a snížení nebo přerušení její vodivosti. Metoda detekce stavu senzoru (2) je neinvazivní, bezkontaktní, takže není narušena kompaktnost detekovaného prostředí.

(74) PatentCentrum Sedlák & Partners s.r.o., Okružní 2824, České Budějovice, České Budějovice 3, 37001

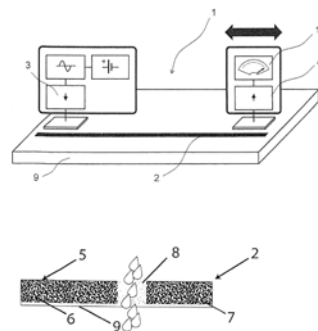

Zveřejněné přihlášky vynálezů - přehled podle třídících znaků

(51)		(21)		(51)		(21)
A 61 K	(2006.01)	2018-465		C 02 F 9/06	(2006.01)	2018-737
31/4245				C 02 F 103/16	(2006.01)	2018-737
A 61 K	(2006.01)	2018-466		C 04 B 14/06	(2006.01)	2018-452
31/4245				C 04 B 14/42	(2006.01)	2018-452
A 61 K 31/519	(2006.01)	2018-461		C 04 B 14/48	(2006.01)	2018-452
A 61 K 33/243	(2019.01)	2018-461		C 04 B 28/02	(2006.01)	2018-452
A 61 P 1/04	(2006.01)	2018-465		C 08 B 15/02	(2006.01)	2018-461
A 61 P 1/04	(2006.01)	2018-466		C 08 B 37/00	(2006.01)	2018-461
A 61 P 25/28	(2006.01)	2018-465		D 06 M 14/02	(2006.01)	2018-540
A 61 P 25/28	(2006.01)	2018-466		F 02 C 7/228	(2006.01)	2018-506
A 63 B 47/00	(2006.01)	2018-538		F 21 S 43/241	(2018.01)	2018-447
A 63 B 67/18	(2016.01)	2018-538		F 21 S 43/249	(2018.01)	2018-447
A 63 B 69/00	(2006.01)	2018-538		F 23 C 3/00	(2006.01)	2018-506
B 01 F 5/04	(2006.01)	2018-588		F 23 R 3/28	(2006.01)	2018-506
B 01 F 15/02	(2006.01)	2018-588		G 01 M 3/40	(2006.01)	2018-628
B 01 F 15/04	(2006.01)	2018-588		G 01 N 27/04	(2006.01)	2018-540
B 60 D 1/06	(2006.01)	2018-463		G 01 N 33/36	(2006.01)	2018-540
B 60 D 1/06	(2006.01)	2018-464		G 01 R 29/12	(2006.01)	2018-540
B 60 R 9/06	(2006.01)	2018-463		G 02 B 27/14	(2006.01)	2019-48
B 60 R 9/06	(2006.01)	2018-464		G 05 D 27/00	(2006.01)	2018-588
C 01 G 51/00	(2006.01)	2018-737		G 21 F 9/04	(2006.01)	2018-737
C 02 F 1/46	(2006.01)	2018-737		G 21 F 9/12	(2006.01)	2018-737

Seznam přihlašovatelů zveřejněných přihlášek vynálezů

(71)	(21)	(51)		(71)	(21)	(51)	
Centrum organické chemie s.r.o., Rybitví, CZ	2018-540	D 06 M 14/04	(2006.01)	Univerzita Tomáše Bati ve Zlíně, Zlín, CZ	2018-461	A 61 K 47/61	(2017.01)
České vysoké učení technické v Praze, Praha 6, Dejvice, CZ	2018-737	C 02 F 1/26	(2006.01)	Varroc Lighting Systems, s.r.o., Šenov u Nového Jičína, CZ	2018-447	B 60 Q 1/00	(2006.01)
První brněnská strojírna Velká Bíteš, a.s., Velká Bíteš, CZ	2018-506	F 02 C 9/52	(2006.01)	Varroc Lighting Systems, s.r.o., Šenov u Nového Jičína, CZ	2019-48	B 60 Q 1/04	(2006.01)
Státní ústav jaderné, chemické a biologické ochrany, v. v. i., Mílín, CZ	2018-588	B 01 F 3/02	(2006.01)	Výzkumný ústav stavebních hmot, a.s., Brno, Komárov, CZ	2018-452	C 04 B 32/02	(2006.01)
ŠKODA AUTO a.s., Mladá Boleslav, Mladá Boleslav II, CZ	2018-463	B 60 R 3/00	(2006.01)	Zentiva, k.s., Praha 10, Dolní Měcholupy, CZ	2018-465	C 07 D 271/06	(2006.01)
ŠKODA AUTO a.s., Mladá Boleslav, Mladá Boleslav II, CZ	2018-464	B 60 R 3/00	(2006.01)	Zentiva, k.s., Praha 10, Dolní Měcholupy, CZ	2018-466	C 07 D 271/06	(2006.01)
Univerzita Pardubice, Pardubice, Polabiny, CZ	2018-628	G 01 N 27/04	(2006.01)	Vorlík Jan, Praha 9, Střížkov, CZ	2018-538	A 63 B 69/40	(2006.01)

FG4A

Udělené patenty - přehled podle čísel patentů

V období uzávěrky tohoto čísla Věstníku udělil Úřad průmyslového vlastnictví tyto patenty.

(11)	(51)		(11)	(51)		(11)	(51)	
308237	<i>A 61 K 31/4422</i>	(2006.01)	308241	<i>B 60 R 11/02</i>	(2006.01)	308246	<i>F 02 C 9/52</i>	(2006.01)
308238	<i>E 04 H 1/12</i>	(2006.01)	308242	<i>A 63 B 69/40</i>	(2006.01)	308247	<i>G 01 N 27/04</i>	(2006.01)
308239	<i>A 61 F 2/30</i>	(2006.01)	308243	<i>D 06 M 14/04</i>	(2006.01)	308248	<i>B 60 Q 1/04</i>	(2006.01)
308240	<i>B 60 R 11/02</i>	(2006.01)	308244	<i>B 01 F 3/02</i>	(2006.01)			
			308245	<i>C 02 F 1/26</i>	(2006.01)			

FG4A

Udělené patenty - přehled podle MPT

(51)	<i>A61F 2/30</i>	(2006.01)	(21)	2018-538	
	<i>A61F 2/32</i>	(2006.01)	(73)	Vorlík Jan, Praha 9, Střížkov, CZ	
	<i>A61B 5/00</i>	(2006.01)	(72)	Vorlík Jan, Praha 9, Střížkov, CZ	
	<i>A61L 27/30</i>	(2006.01)	(54)	Nahrávací stroj s podávacím mechanismem badmintonových míčků	
	<i>A61L 27/54</i>	(2006.01)	(22)	09.10.2018	
(11)	308239		(74)	Ing. Václav Kratochvíl, Husníkova 2086/22, Praha 5, Stodůlky, 15800	
(40)	19.10.2016				
(21)	2015-236				
(73)	ProSpon, spol. s r.o., Kladno, CZ		(51)	<i>B01F 3/02</i>	(2006.01)
(72)	Daniel Matej RNDr., Slaný, CZ			<i>B01F 5/04</i>	(2006.01)
	Denk František Ing., Praha 17 - Sobín, CZ			<i>B01F 15/02</i>	(2006.01)
	Čejka Zdeněk Ing., Kladno, CZ			<i>B01F 15/04</i>	(2006.01)
(54)	Kostní implantát			<i>G05D 27/00</i>	(2006.01)
(22)	07.04.2015		(11)	308244	
(74)	Ing. Vladimír Belfin, Litovická 305, Hostivice, 25301		(40)	18.03.2020	
			(21)	2018-588	
			(73)	Státní ústav jaderné, chemické a biologické ochrany, v. v. i., Milín, CZ	
(51)	<i>A61K 31/4422</i>	(2006.01)	(72)	OZM Research s.r.o., Hrochův Týnec, CZ	
	<i>A61K 31/138</i>	(2006.01)		Slabotinský Jiří Ing., CSc., Kobeřice u Brna, CZ	
	<i>A61K 9/20</i>	(2006.01)		Vaněk Jakub Mgr., PhD., Brno, Štýřice, CZ	
	<i>A61K 9/48</i>	(2006.01)		Králík Lukáš Ing., Jedovnice, CZ	
	<i>A61K 47/04</i>	(2006.01)		Cupák Jan Ing., Blučina, CZ	
	<i>A61K 47/12</i>	(2006.01)		Vojtěch Jan Mgr., Býšť, CZ	
	<i>A61K 47/36</i>	(2006.01)		Jinoch Tomáš, Pardubice, Cihelna, CZ	
	<i>A61J 1/03</i>	(2006.01)	(54)	Generátor směsných plynů	
(11)	308237		(22)	30.10.2018	
(40)	07.07.2011		(74)	KANIA SEDLÁK SMOLA patentová kancelář, Veronika Zemanová, Mendlovo náměstí 907/1a, Brno, Staré Brno, 60300	
(21)	2011-252				
(73)	Egis Gyógyszergyár Zrt., 1106 Budapest, HU		(51)	<i>B60Q 1/04</i>	(2006.01)
(72)	Wagner László, H-1172 Budapešť, HU			<i>G02B 27/14</i>	(2006.01)
	Zsigmond Zsolt, H-2234 Maglód, HU		(11)	308248	
	Ujfalussy György, H-1028 Budapešť, HU		(40)	18.03.2020	
	Leventiszné Huszár Magdolna, H-1125 Budapešť, HU		(21)	2019-48	
	Tonka-Nagy Péter, H-1171 Budapešť, HU		(73)	Varroc Lighting Systems, s.r.o., Šenov u Nového Jičína, CZ	
	Bárczay Erzsébet, H-1165 Budapešť, HU		(72)	Kratochvíl Jan Ing., Třebíč, Horka-Domky, CZ	
	Góra Lászlóné, H-2117 Isaszeg, HU			Galia Jan Ing., Starý Jičín, CZ	
	Szeleczi Edit, H-1165 Budapešť, HU		(54)	Světelné zařízení vozidla s digitálním mikrozcrcátkovým zařízením	
	Fülöp Ágnes, H-1174 Budapešť, HU		(22)	30.01.2019	
(54)	Stabilní kombinovaná farmaceutická kompozice		(74)	Ing. Dobroslav Musil, patentová kancelář, Ing. Dobroslav Musil, Zábřdovická 801/11, Brno, Zábřdovice, 61500	
(32)	30.09.2008				
(31)	P0800591				
(33)	HU				
(86)	PCT/PCT/HU2009/000085		(51)	<i>B60R 11/02</i>	(2006.01)
(87)	WO WO 2010/038091			<i>B60R 7/04</i>	(2006.01)
(22)	30.09.2009			<i>B60R 7/06</i>	(2006.01)
(74)	Rott, Růžička & Guttman Patentové, známkové a advokátní kanceláře, JUDr. Ing. Michal Guttman, patentový zástupce, Vyskočilova 1566, Praha 4, Michle, 14000		(11)	308240	
			(40)	28.11.2018	
			(21)	2017-278	
(51)	<i>A63B 69/40</i>	(2006.01)	(73)	ŠKODA AUTO a.s., Mladá Boleslav II, CZ	
	<i>A63B 69/00</i>	(2006.01)	(72)	Novotný Lukáš Ing., Liberec 1, CZ	
	<i>A63B 67/18</i>	(2016.01)		Janák Vladimír, Praha 8, CZ	
	<i>A63B 47/00</i>	(2006.01)		Zikmund Petr Ing., Mladá Boleslav, CZ	
(11)	308242		(54)	Držák na přenosný elektronický přístroj s displejem	
(40)	18.03.2020		(22)	18.05.2017	

(51) B60R 11/02 (2006.01) B60R 7/04 (2006.01) B60R 7/06 (2006.01)	(74) PatentCentrum Sedlák & Partners s.r.o., Okružní 2824, České Budějovice, České Budějovice 3, 37001
(11) 308241 (40) 05.12.2018 (21) 2017-289 (73) ŠKODA AUTO a.s., Mladá Boleslav II, CZ (72) Novotný Lukáš Ing., Liberec 1, CZ Janák Vladimír, Praha 8, CZ Zikmund Pavel Ing., Mladá Boleslav, CZ	(51) E04H 1/12 (2006.01) E01C 5/08 (2006.01) E01C 15/00 (2006.01)
(54) Držák na přenosný elektronický přístroj s displejem (22) 23.05.2017	(11) 308238 (40) 27.03.2013 (21) 2011-579 (73) CS-BETON s. r. o., Litoměřice, CZ (72) Matějka Josef, Ústí nad Labem, CZ (54) Betonová prefabrikovaná autobusová zastávka a její použití (22) 16.09.2011 (74) DANĚK & PARTNERS Advokátní a patentová kancelář, Ing. Dr. Vilém Daněk Ph.D., LL.M., patentový zástupce, Vinohradská 17, Praha 2, 12000
(51) C02F 1/26 (2006.01) C02F 1/46 (2006.01) C01G 51/00 (2006.01) C02F 9/06 (2006.01) C02F 103/16 (2006.01) G21F 9/04 (2006.01) G21F 9/12 (2006.01)	(51) F02C 9/52 (2006.01) F02C 7/228 (2006.01) F23R 3/28 (2006.01) F23C 3/00 (2006.01)
(11) 308245 (40) 18.03.2020 (21) 2018-737 (73) České vysoké učení technické v Praze, Praha 6, Dejvice, CZ ÚJV Řež, a.s., Husinec, Řež, CZ (72) Straka Martin Ing., Ph.D., Husinec, Řež, CZ Szatmáry Lorant Ing., Ph.D., Husinec, Řež, CZ Čubová Kateřina Ing., Ph.D., Praha 6, Dejvice, CZ Němec Mojmir doc. Ing., Ph.D., Praha 6, Dejvice, CZ	(11) 308246 (40) 18.03.2020 (21) 2018-506 (73) První brněnská strojírna Velká Bíteš, a.s., Velká Bíteš, CZ (72) Katolický Zdeněk Ing., Ořechov, CZ (54) Montážní sestava obtokových palivových trysek pro malé turbínový motor s prstencovou spalovací komorou a obtoková palivová tryška pro ni (22) 26.09.2018 (74) Ing. Dobroslav Musil, patentová kancelář, Ing. Dobroslav Musil, Zábřdovická 801/11, Brno, Zábřdovice, 61500
(54) Způsob odstranění kobaltu z vodných roztoků (22) 21.12.2018 (74) HARBER IP s.r.o., Dukelských hrdinů 567/52, Praha 7, Holešovice, 17000	(51) G01N 27/04 (2006.01) G01M 3/40 (2006.01)
(51) D06M 14/04 (2006.01) D06M 14/02 (2006.01) G01N 33/36 (2006.01) G01N 27/04 (2006.01) G01R 29/12 (2006.01)	(11) 308247 (40) 18.03.2020 (21) 2018-628 (73) Univerzita Pardubice, Pardubice, Polabiny, CZ Západočeská univerzita v Plzni, Plzeň, Jižní Předměstí, CZ Centrum organické chemie s.r.o., Rybitví, CZ
(11) 308243 (40) 18.03.2020 (21) 2018-540 (73) Centrum organické chemie s.r.o., Rybitví, CZ Západočeská univerzita v Plzni, Plzeň, Jižní Předměstí, CZ INOTEX spol. s r.o., Dvůr Králové nad Labem, CZ	(72) Srový Tomáš Ing., Ph.D., Mostek, CZ Hamáček Aleš doc. Ing., Ph.D., Rokycany, Plzeňské Předměstí, CZ Blecha Tomáš doc. Ing., Ph.D., Pňovany, CZ Pretl Silvan doc. Ing., Ph.D., Plzeň, Východní Předměstí, CZ Řeboun Jan Ing., Ph.D., Rokycany, Plzeňské Předměstí, CZ Kavalír Tomáš Ing., Ph.D., Kraslice, CZ Kindl Vladimír doc. Ing., Ph.D., Heřmanova Huť, Vlkýš, CZ Šíma Karel Ing., Plzeň, Východní Předměstí, CZ Kubáč Lubomír Ing., Ph.D., Rybitví, CZ Josefík František Ing., Uherský Brod, CZ
(72) Kubáč Lubomír Ing., Ph.D., Rybitví, CZ Josefík František Ing., Uherský Brod, CZ Martinková Lenka Ing., Vítězná, CZ Marek Jan Ing., CSc., Dvůr Králové nad Labem, CZ Pretl Silvan Ing., Ph.D., Plzeň, Východní Předměstí, CZ Hamáček Aleš Doc. Ing., Ph.D., Rokycany, Plzeňské Předměstí, CZ	(54) Lineární senzorový systém pro bezkontaktní signalizaci a měření průniku kapalin (22) 14.11.2018 (74) PatentCentrum Sedlák & Partners s.r.o., Okružní 2824, České Budějovice, České Budějovice 3, 37001
(54) Způsob detekce dodržování předepsaného režimu chemického čištění funkcionalizovaných ochranných textilií s finálními úpravami stálými v chemickém čištění a nestálými v praní, identifikační prvek a systém k provádění tohoto způsobu (22) 10.10.2018	

Seznam majitelů udělených patentů

(73) Centrum organické chemie s.r.o., Rybitví, CZ	(11) 308243	(51) D 06 M 14/04 (2006.01)	(73) Egis Gyógyszergyár Zrt., 1106 Budapest, HU	(11) 308237	(51) A 61 K 31/4422 (2006.01)
Centrum organické chemie s.r.o., Rybitví, CZ	308247	G 01 N 27/04 (2006.01)	INOTEX spol. s r.o., Dvůr Králové nad Labem, CZ	308243	D 06 M 14/04 (2006.01)
CS-BETON s. r. o., Litoměřice, CZ	308238	E 04 H 1/12 (2006.01)	OZM Research s.r.o., Hrochův Týnec, CZ	308244	B 01 F 3/02 (2006.01)
České vysoké učení technické v Praze, Praha 6, Dejvice, CZ	308245	C 02 F 1/26 (2006.01)	ProSpon, spol. s r.o., Kladno, CZ	308239	A 61 F 2/30 (2006.01)

(73) První brněnská strojírna Velká Bíteš, a.s., Velká Bíteš, CZ	(11) 308246	(51) F 02 C 9/52	(2006.01)	(73) Varroc Lighting Systems, s.r.o., Šenov u Nového Jičína, CZ	(11) 308248	(51) B 60 Q 1/04	(2006.01)
Státní ústav jaderné, chemické a biologické ochrany, v. v. i., Milín, CZ	308244	B 01 F 3/02	(2006.01)	Západočeská univerzita v Plzni, Plzeň, Jižní Předměstí, CZ	308243	D 06 M 14/04	(2006.01)
ŠKODA AUTO a.s., Mladá Boleslav II, CZ	308240	B 60 R 11/02	(2006.01)	Západočeská univerzita v Plzni, Plzeň, Jižní Předměstí, CZ	308247	G 01 N 27/04	(2006.01)
ŠKODA AUTO a.s., Mladá Boleslav II, CZ	308241	B 60 R 11/02	(2006.01)	Vorlík Jan, Praha 9, Strážkov, CZ	308242	A 63 B 69/40	(2006.01)
ÚJV Řež, a.s., Husinec, Řež, CZ	308245	C 02 F 1/26	(2006.01)				
Univerzita Pardubice, Pardubice, Polabiny, CZ	308247	G 01 N 27/04	(2006.01)				

Udělené evropské patenty

Evropský patentový úřad udělil následující evropské patenty s účinkem pro Českou republiku. Tyto patenty mohou být zrušeny nebo zachovány v pozměněném znění Evropským patentovým úřadem v řízení o odporu. K tomu, aby nabyl evropský patent účinnosti na území České republiky, je třeba, aby byl Úřadu předložen ve stanovené lhůtě překlad patentového spisu do českého jazyka (§ 35c odst. 2 až 4 zákona č. 527/1990 Sb., v platném znění).

(97) EP 1418658	(47) 04.03.2020	(97) EP 2158947	(47) 04.03.2020	(97) EP 2344978	(47) 04.03.2020	(97) EP 2458131	(47) 04.03.2020
(97) EP 1545206	(47) 04.03.2020	(97) EP 2159763	(47) 04.03.2020	(97) EP 2346102	(47) 04.03.2020	(97) EP 2458162	(47) 04.03.2020
(97) EP 1545662	(47) 04.03.2020	(97) EP 2160555	(47) 04.03.2020	(97) EP 2347385	(47) 04.03.2020	(97) EP 2459228	(47) 04.03.2020
(97) EP 1583033	(47) 04.03.2020	(97) EP 2162967	(47) 04.03.2020	(97) EP 2348490	(47) 04.03.2020	(97) EP 2466134	(47) 04.03.2020
(97) EP 1605848	(47) 04.03.2020	(97) EP 2176183	(47) 04.03.2020	(97) EP 2351128	(47) 04.03.2020	(97) EP 2470337	(47) 04.03.2020
(97) EP 1624267	(47) 04.03.2020	(97) EP 2177639	(47) 04.03.2020	(97) EP 2352003	(47) 04.03.2020	(97) EP 2472842	(47) 04.03.2020
(97) EP 1642157	(47) 04.03.2020	(97) EP 2192935	(47) 04.03.2020	(97) EP 2352350	(47) 04.03.2020	(97) EP 2475793	(47) 04.03.2020
(97) EP 1662414	(47) 04.03.2020	(97) EP 2194676	(47) 04.03.2020	(97) EP 2352945	(47) 04.03.2020	(97) EP 2476953	(47) 04.03.2020
(97) EP 1680888	(47) 04.03.2020	(97) EP 2195113	(47) 04.03.2020	(97) EP 2353011	(47) 04.03.2020	(97) EP 2477455	(47) 04.03.2020
(97) EP 1712247	(47) 04.03.2020	(97) EP 2195946	(47) 04.03.2020	(97) EP 2354637	(47) 04.03.2020	(97) EP 2477794	(47) 04.03.2020
(97) EP 1716634	(47) 04.03.2020	(97) EP 2197782	(47) 04.03.2020	(97) EP 2355472	(47) 04.03.2020	(97) EP 2480440	(47) 04.03.2020
(97) EP 1730489	(47) 04.03.2020	(97) EP 2211703	(47) 04.03.2020	(97) EP 2365350	(47) 04.03.2020	(97) EP 2482278	(47) 04.03.2020
(97) EP 1730626	(47) 04.03.2020	(97) EP 2211769	(47) 04.03.2020	(97) EP 2365531	(47) 04.03.2020	(97) EP 2482444	(47) 04.03.2020
(97) EP 1740107	(47) 04.03.2020	(97) EP 2213816	(47) 04.03.2020	(97) EP 2368572	(47) 04.03.2020	(97) EP 2482538	(47) 04.03.2020
(97) EP 1745659	(47) 04.03.2020	(97) EP 2219158	(47) 04.03.2020	(97) EP 2369459	(47) 04.03.2020	(97) EP 2483639	(47) 04.03.2020
(97) EP 1751933	(47) 04.03.2020	(97) EP 2226060	(47) 04.03.2020	(97) EP 2371491	(47) 04.03.2020	(97) EP 2485084	(47) 04.03.2020
(97) EP 1761336	(47) 04.03.2020	(97) EP 2232765	(47) 04.03.2020	(97) EP 2376013	(47) 04.03.2020	(97) EP 2486087	(47) 04.03.2020
(97) EP 1765915	(47) 04.03.2020	(97) EP 2234306	(47) 04.03.2020	(97) EP 2380393	(47) 04.03.2020	(97) EP 2486474	(47) 04.03.2020
(97) EP 1789739	(47) 04.03.2020	(97) EP 2238633	(47) 04.03.2020	(97) EP 2383359	(47) 04.03.2020	(97) EP 2487677	(47) 04.03.2020
(97) EP 1793127	(47) 04.03.2020	(97) EP 2238634	(47) 04.03.2020	(97) EP 2384724	(47) 04.03.2020	(97) EP 2487825	(47) 04.03.2020
(97) EP 1798576	(47) 04.03.2020	(97) EP 2242850	(47) 04.03.2020	(97) EP 2387693	(47) 04.03.2020	(97) EP 2488475	(47) 04.03.2020
(97) EP 1800257	(47) 04.03.2020	(97) EP 2244738	(47) 04.03.2020	(97) EP 2389345	(47) 04.03.2020	(97) EP 2492162	(47) 04.03.2020
(97) EP 1806178	(47) 04.03.2020	(97) EP 2245888	(47) 04.03.2020	(97) EP 2393009	(47) 04.03.2020	(97) EP 2496226	(47) 04.03.2020
(97) EP 1808840	(47) 04.03.2020	(97) EP 2250538	(47) 04.03.2020	(97) EP 2395133	(47) 04.03.2020	(97) EP 2498070	(47) 04.03.2020
(97) EP 1816845	(47) 04.03.2020	(97) EP 2251962	(47) 04.03.2020	(97) EP 2395197	(47) 04.03.2020	(97) EP 2498418	(47) 04.03.2020
(97) EP 1836629	(47) 04.03.2020	(97) EP 2252358	(47) 04.03.2020	(97) EP 2395401	(47) 04.03.2020	(97) EP 2500125	(47) 04.03.2020
(97) EP 1840472	(47) 04.03.2020	(97) EP 2255278	(47) 04.03.2020	(97) EP 2395439	(47) 04.03.2020	(97) EP 2500364	(47) 04.03.2020
(97) EP 1864482	(47) 04.03.2020	(97) EP 2260882	(47) 04.03.2020	(97) EP 2397267	(47) 04.03.2020	(97) EP 2501461	(47) 04.03.2020
(97) EP 1867784	(47) 04.03.2020	(97) EP 2260969	(47) 04.03.2020	(97) EP 2400667	(47) 04.03.2020	(97) EP 2502266	(47) 04.03.2020
(97) EP 1878249	(47) 04.03.2020	(97) EP 2268179	(47) 04.03.2020	(97) EP 2405505	(47) 04.03.2020	(97) EP 2503242	(47) 04.03.2020
(97) EP 1894390	(47) 04.03.2020	(97) EP 2270331	(47) 04.03.2020	(97) EP 2407078	(47) 04.03.2020	(97) EP 2504506	(47) 04.03.2020
(97) EP 1922824	(47) 04.03.2020	(97) EP 2270546	(47) 04.03.2020	(97) EP 2412165	(47) 04.03.2020	(97) EP 2505850	(47) 04.03.2020
(97) EP 1925179	(47) 04.03.2020	(97) EP 2270818	(47) 04.03.2020	(97) EP 2412439	(47) 04.03.2020	(97) EP 2507002	(47) 04.03.2020
(97) EP 1938052	(47) 04.03.2020	(97) EP 2274890	(47) 04.03.2020	(97) EP 2414877	(47) 04.03.2020	(97) EP 2507895	(47) 04.03.2020
(97) EP 1943282	(47) 04.03.2020	(97) EP 2278108	(47) 04.03.2020	(97) EP 2415179	(47) 04.03.2020	(97) EP 2508185	(47) 04.03.2020
(97) EP 1943312	(47) 04.03.2020	(97) EP 2278149	(47) 04.03.2020	(97) EP 2415414	(47) 04.03.2020	(97) EP 2510717	(47) 04.03.2020
(97) EP 1949169	(47) 04.03.2020	(97) EP 2280235	(47) 04.03.2020	(97) EP 2416716	(47) 04.03.2020	(97) EP 2511502	(47) 04.03.2020
(97) EP 1956300	(47) 04.03.2020	(97) EP 2282436	(47) 04.03.2020	(97) EP 2417352	(47) 04.03.2020	(97) EP 2514129	(47) 04.03.2020
(97) EP 1974590	(47) 04.03.2020	(97) EP 2283438	(47) 04.03.2020	(97) EP 2418078	(47) 04.03.2020	(97) EP 2516536	(47) 04.03.2020
(97) EP 1978815	(47) 04.03.2020	(97) EP 2283669	(47) 04.03.2020	(97) EP 2419568	(47) 04.03.2020	(97) EP 2516971	(47) 04.03.2020
(97) EP 1987896	(47) 04.03.2020	(97) EP 2284761	(47) 04.03.2020	(97) EP 2420226	(47) 04.03.2020	(97) EP 2519275	(47) 04.03.2020
(97) EP 1990777	(47) 04.03.2020	(97) EP 2286189	(47) 04.03.2020	(97) EP 2420939	(47) 04.03.2020	(97) EP 2522023	(47) 04.03.2020
(97) EP 2001270	(47) 04.03.2020	(97) EP 2287978	(47) 04.03.2020	(97) EP 2421660	(47) 04.03.2020	(97) EP 2522080	(47) 04.03.2020
(97) EP 2003759	(47) 04.03.2020	(97) EP 2288096	(47) 04.03.2020	(97) EP 2424808	(47) 04.03.2020	(97) EP 2522737	(47) 04.03.2020
(97) EP 2008483	(47) 04.03.2020	(97) EP 2291708	(47) 04.03.2020	(97) EP 2426448	(47) 04.03.2020	(97) EP 2523222	(47) 04.03.2020
(97) EP 2018714	(47) 04.03.2020	(97) EP 2292071	(47) 04.03.2020	(97) EP 2428645	(47) 04.03.2020	(97) EP 2523329	(47) 04.03.2020
(97) EP 2024050	(47) 04.03.2020	(97) EP 2294760	(47) 04.03.2020	(97) EP 2434266	(47) 04.03.2020	(97) EP 2523780	(47) 04.03.2020
(97) EP 2024742	(47) 04.03.2020	(97) EP 2299571	(47) 04.03.2020	(97) EP 2436314	(47) 04.03.2020	(97) EP 2524550	(47) 04.03.2020
(97) EP 2026460	(47) 04.03.2020	(97) EP 2300081	(47) 04.03.2020	(97) EP 2436315	(47) 04.03.2020	(97) EP 2524567	(47) 04.03.2020
(97) EP 2036186	(47) 04.03.2020	(97) EP 2300765	(47) 04.03.2020	(97) EP 2437430	(47) 04.03.2020	(97) EP 2524801	(47) 04.03.2020
(97) EP 2047610	(47) 04.03.2020	(97) EP 2301026	(47) 04.03.2020	(97) EP 2437451	(47) 04.03.2020	(97) EP 2525465	(47) 04.03.2020
(97) EP 2072411	(47) 04.03.2020	(97) EP 2304209	(47) 04.03.2020	(97) EP 2437805	(47) 04.03.2020	(97) EP 2526717	(47) 04.03.2020
(97) EP 2078384	(47) 04.03.2020	(97) EP 2307078	(47) 04.03.2020	(97) EP 2438627	(47) 04.03.2020	(97) EP 2527002	(47) 04.03.2020
(97) EP 2083845	(47) 04.03.2020	(97) EP 2307527	(47) 04.03.2020	(97) EP 2438728	(47) 04.03.2020	(97) EP 2527471	(47) 04.03.2020
(97) EP 2089762	(47) 04.03.2020	(97) EP 2309207	(47) 04.03.2020	(97) EP 2441306	(47) 04.03.2020	(97) EP 2528052	(47) 04.03.2020
(97) EP 2090024	(47) 04.03.2020	(97) EP 2312591	(47) 04.03.2020	(97) EP 2443491	(47) 04.03.2020	(97) EP 2528366	(47) 04.03.2020
(97) EP 2099200	(47) 04.03.2020	(97) EP 2312683	(47) 04.03.2020	(97) EP 2443497	(47) 04.03.2020	(97) EP 2531729	(47) 04.03.2020
(97) EP 2109430	(47) 04.03.2020	(97) EP 2312905	(47) 04.03.2020	(97) EP 2444775	(47) 04.03.2020	(97) EP 2533466	(47) 04.03.2020
(97) EP 2111523	(47) 04.03.2020	(97) EP 2315899	(47) 04.03.2020	(97) EP 2445995	(47) 04.03.2020	(97) EP 2534383	(47) 04.03.2020
(97) EP 2117745	(47) 04.03.2020	(97) EP 2316176	(47) 04.03.2020	(97) EP 2448388	(47) 04.03.2020	(97) EP 2536047	(47) 04.03.2020
(97) EP 2119452	(47) 04.03.2020	(97) EP 2319267	(47) 04.03.2020	(97) EP 2449758	(47) 04.03.2020	(97) EP 2537069	(47) 04.03.2020
(97) EP 2123041	(47) 04.03.2020	(97) EP 2320666	(47) 04.03.2020	(97) EP 2450068	(47) 04.03.2020	(97) EP 2543808	(47) 04.03.2020
(97) EP 2131811	(47) 04.03.2020	(97) EP 2324621	(47) 04.03.2020	(97) EP 2450750	(47) 04.03.2020	(97) EP 2545973	(47) 04.03.2020
(97) EP 2142922	(47) 04.03.2020	(97) EP 2326374	(47) 04.03.2020	(97) EP 2454134	(47) 04.03.2020	(97) EP 2546874	(47) 04.03.2020
(97) EP 2144657	(47) 04.03.2020	(97) EP 2326407	(47) 04.03.2020	(97) EP 2455202	(47) 04.03.2020	(97) EP 2548911	(47) 04.03.2020
(97) EP 2148922	(47) 04.03.2020	(97) EP 2331802	(47) 04.03.2020	(97) EP 2455793	(47) 04.03.2020	(97) EP 2550954	(47) 04.03.2020
(97) EP 2153811	(47) 04.03.2020	(97) EP 2335576	(47) 04.03.2020	(97) EP 2455865	(47) 04.03.2020	(97) EP 2553436	(47) 04.03.2020
(97) EP 2154723	(47) 04.03.2020	(97) EP 2340842	(47) 04.03.2020	(97) EP 2456249	(47) 04.03.2020	(97) EP 2554618	(47) 04.03.2020

(97) EP 3437896	(47) 04.03.2020	(97) EP 3451616	(47) 04.03.2020	(97) EP 3473982	(47) 04.03.2020	(97) EP 3501115	(47) 04.03.2020
(97) EP 3437960	(47) 04.03.2020	(97) EP 3451693	(47) 04.03.2020	(97) EP 3474571	(47) 04.03.2020	(97) EP 3501469	(47) 04.03.2020
(97) EP 3437997	(47) 04.03.2020	(97) EP 3451805	(47) 04.03.2020	(97) EP 3474716	(47) 04.03.2020	(97) EP 3502174	(47) 04.03.2020
(97) EP 3438530	(47) 04.03.2020	(97) EP 3451816	(47) 04.03.2020	(97) EP 3474771	(47) 04.03.2020	(97) EP 3502476	(47) 04.03.2020
(97) EP 3439067	(47) 04.03.2020	(97) EP 3452409	(47) 04.03.2020	(97) EP 3474977	(47) 04.03.2020	(97) EP 3503346	(47) 04.03.2020
(97) EP 3439291	(47) 04.03.2020	(97) EP 3452427	(47) 04.03.2020	(97) EP 3475016	(47) 04.03.2020	(97) EP 3503623	(47) 04.03.2020
(97) EP 3439467	(47) 04.03.2020	(97) EP 3452760	(47) 04.03.2020	(97) EP 3475117	(47) 04.03.2020	(97) EP 3503960	(47) 04.03.2020
(97) EP 3439831	(47) 04.03.2020	(97) EP 3453030	(47) 04.03.2020	(97) EP 3475165	(47) 04.03.2020	(97) EP 3504392	(47) 04.03.2020
(97) EP 3439843	(47) 04.03.2020	(97) EP 3453111	(47) 04.03.2020	(97) EP 3475363	(47) 04.03.2020	(97) EP 3504919	(47) 04.03.2020
(97) EP 3439895	(47) 04.03.2020	(97) EP 3453953	(47) 04.03.2020	(97) EP 3475466	(47) 04.03.2020	(97) EP 3504939	(47) 04.03.2020
(97) EP 3439903	(47) 04.03.2020	(97) EP 3454506	(47) 04.03.2020	(97) EP 3476022	(47) 04.03.2020	(97) EP 3510092	(47) 04.03.2020
(97) EP 3440257	(47) 04.03.2020	(97) EP 3454525	(47) 04.03.2020	(97) EP 3476221	(47) 04.03.2020	(97) EP 3510591	(47) 04.03.2020
(97) EP 3440313	(47) 04.03.2020	(97) EP 3455328	(47) 04.03.2020	(97) EP 3476274	(47) 04.03.2020	(97) EP 3511053	(47) 04.03.2020
(97) EP 3440514	(47) 04.03.2020	(97) EP 3455508	(47) 04.03.2020	(97) EP 3477119	(47) 04.03.2020	(97) EP 3513931	(47) 04.03.2020
(97) EP 3440722	(47) 04.03.2020	(97) EP 3455931	(47) 04.03.2020	(97) EP 3477212	(47) 04.03.2020	(97) EP 3514343	(47) 04.03.2020
(97) EP 3440790	(47) 04.03.2020	(97) EP 3456304	(47) 04.03.2020	(97) EP 3477590	(47) 04.03.2020	(97) EP 3514418	(47) 04.03.2020
(97) EP 3441092	(47) 04.03.2020	(97) EP 3456795	(47) 04.03.2020	(97) EP 3477630	(47) 04.03.2020	(97) EP 3514425	(47) 04.03.2020
(97) EP 3441220	(47) 04.03.2020	(97) EP 3457023	(47) 04.03.2020	(97) EP 3478136	(47) 04.03.2020	(97) EP 3514515	(47) 04.03.2020
(97) EP 3441260	(47) 04.03.2020	(97) EP 3457583	(47) 04.03.2020	(97) EP 3479384	(47) 04.03.2020	(97) EP 3516038	(47) 04.03.2020
(97) EP 3441326	(47) 04.03.2020	(97) EP 3458639	(47) 04.03.2020	(97) EP 3479609	(47) 04.03.2020	(97) EP 3516366	(47) 04.03.2020
(97) EP 3441515	(47) 04.03.2020	(97) EP 3458889	(47) 04.03.2020	(97) EP 3480114	(47) 04.03.2020	(97) EP 3516778	(47) 04.03.2020
(97) EP 3441647	(47) 04.03.2020	(97) EP 3458999	(47) 04.03.2020	(97) EP 3480128	(47) 04.03.2020	(97) EP 3517195	(47) 04.03.2020
(97) EP 3441683	(47) 04.03.2020	(97) EP 3459297	(47) 04.03.2020	(97) EP 3481630	(47) 04.03.2020	(97) EP 3518349	(47) 04.03.2020
(97) EP 3441716	(47) 04.03.2020	(97) EP 3460263	(47) 04.03.2020	(97) EP 3482431	(47) 04.03.2020	(97) EP 3518526	(47) 04.03.2020
(97) EP 3441999	(47) 04.03.2020	(97) EP 3460414	(47) 04.03.2020	(97) EP 3482561	(47) 04.03.2020	(97) EP 3518576	(47) 04.03.2020
(97) EP 3442207	(47) 04.03.2020	(97) EP 3460954	(47) 04.03.2020	(97) EP 3482905	(47) 04.03.2020	(97) EP 3518613	(47) 04.03.2020
(97) EP 3442750	(47) 04.03.2020	(97) EP 3460988	(47) 04.03.2020	(97) EP 3483060	(47) 04.03.2020	(97) EP 3518839	(47) 04.03.2020
(97) EP 3442813	(47) 04.03.2020	(97) EP 3461025	(47) 04.03.2020	(97) EP 3483164	(47) 04.03.2020	(97) EP 3519362	(47) 04.03.2020
(97) EP 3442972	(47) 04.03.2020	(97) EP 3461451	(47) 04.03.2020	(97) EP 3484032	(47) 04.03.2020	(97) EP 3520947	(47) 04.03.2020
(97) EP 3443205	(47) 04.03.2020	(97) EP 3461460	(47) 04.03.2020	(97) EP 3484885	(47) 04.03.2020	(97) EP 3521246	(47) 04.03.2020
(97) EP 3443370	(47) 04.03.2020	(97) EP 3462769	(47) 04.03.2020	(97) EP 3484886	(47) 04.03.2020	(97) EP 3521955	(47) 04.03.2020
(97) EP 3443560	(47) 04.03.2020	(97) EP 3463668	(47) 04.03.2020	(97) EP 3485163	(47) 04.03.2020	(97) EP 3523587	(47) 04.03.2020
(97) EP 3443669	(47) 04.03.2020	(97) EP 3463674	(47) 04.03.2020	(97) EP 3485597	(47) 04.03.2020	(97) EP 3525402	(47) 04.03.2020
(97) EP 3443920	(47) 04.03.2020	(97) EP 3463973	(47) 04.03.2020	(97) EP 3486391	(47) 04.03.2020	(97) EP 3526799	(47) 04.03.2020
(97) EP 3444418	(47) 04.03.2020	(97) EP 3464406	(47) 04.03.2020	(97) EP 3486744	(47) 04.03.2020	(97) EP 3527734	(47) 04.03.2020
(97) EP 3444549	(47) 04.03.2020	(97) EP 3464848	(47) 04.03.2020	(97) EP 3487243	(47) 04.03.2020	(97) EP 3529389	(47) 04.03.2020
(97) EP 3444596	(47) 04.03.2020	(97) EP 3465048	(47) 04.03.2020	(97) EP 3487368	(47) 04.03.2020	(97) EP 3529621	(47) 04.03.2020
(97) EP 3444961	(47) 04.03.2020	(97) EP 3465988	(47) 04.03.2020	(97) EP 3488927	(47) 04.03.2020	(97) EP 3530039	(47) 04.03.2020
(97) EP 3444964	(47) 04.03.2020	(97) EP 3466021	(47) 04.03.2020	(97) EP 3489136	(47) 04.03.2020	(97) EP 3534645	(47) 04.03.2020
(97) EP 3445209	(47) 04.03.2020	(97) EP 3466260	(47) 04.03.2020	(97) EP 3490033	(47) 04.03.2020	(97) EP 3535119	(47) 04.03.2020
(97) EP 3445615	(47) 04.03.2020	(97) EP 3466820	(47) 04.03.2020	(97) EP 3490693	(47) 04.03.2020	(97) EP 3535687	(47) 04.03.2020
(97) EP 3445677	(47) 04.03.2020	(97) EP 3467251	(47) 04.03.2020	(97) EP 3490839	(47) 04.03.2020	(97) EP 3538989	(47) 04.03.2020
(97) EP 3446197	(47) 04.03.2020	(97) EP 3467354	(47) 04.03.2020	(97) EP 3490894	(47) 04.03.2020	(97) EP 3539355	(47) 04.03.2020
(97) EP 3446466	(47) 04.03.2020	(97) EP 3467999	(47) 04.03.2020	(97) EP 3492109	(47) 04.03.2020	(97) EP 3540192	(47) 04.03.2020
(97) EP 3446517	(47) 04.03.2020	(97) EP 3468099	(47) 04.03.2020	(97) EP 3492608	(47) 04.03.2020	(97) EP 3542353	(47) 04.03.2020
(97) EP 3446895	(47) 04.03.2020	(97) EP 3468363	(47) 04.03.2020	(97) EP 3492936	(47) 04.03.2020	(97) EP 3542475	(47) 04.03.2020
(97) EP 3447005	(47) 04.03.2020	(97) EP 3468646	(47) 04.03.2020	(97) EP 3493294	(47) 04.03.2020	(97) EP 3545289	(47) 04.03.2020
(97) EP 3447376	(47) 04.03.2020	(97) EP 3468825	(47) 04.03.2020	(97) EP 3495266	(47) 04.03.2020	(97) EP 3550069	(47) 04.03.2020
(97) EP 3448276	(47) 04.03.2020	(97) EP 3468864	(47) 04.03.2020	(97) EP 3495688	(47) 04.03.2020	(97) EP 3550070	(47) 04.03.2020
(97) EP 3448819	(47) 04.03.2020	(97) EP 3469612	(47) 04.03.2020	(97) EP 3497333	(47) 04.03.2020	(97) EP 3550211	(47) 04.03.2020
(97) EP 3448920	(47) 04.03.2020	(97) EP 3469728	(47) 04.03.2020	(97) EP 3497517	(47) 04.03.2020	(97) EP 3556042	(47) 04.03.2020
(97) EP 3448973	(47) 04.03.2020	(97) EP 3470023	(47) 04.03.2020	(97) EP 3497806	(47) 04.03.2020	(97) EP 3556711	(47) 04.03.2020
(97) EP 3449065	(47) 04.03.2020	(97) EP 3470249	(47) 04.03.2020	(97) EP 3497975	(47) 04.03.2020	(97) EP 3556723	(47) 04.03.2020
(97) EP 3449073	(47) 04.03.2020	(97) EP 3470331	(47) 04.03.2020	(97) EP 3498052	(47) 04.03.2020	(97) EP 3558032	(47) 04.03.2020
(97) EP 3449503	(47) 04.03.2020	(97) EP 3471360	(47) 04.03.2020	(97) EP 3498055	(47) 04.03.2020	(97) EP 3563610	(47) 04.03.2020
(97) EP 3449675	(47) 04.03.2020	(97) EP 3472021	(47) 04.03.2020	(97) EP 3498566	(47) 04.03.2020	(97) EP 3569166	(47) 04.03.2020
(97) EP 3449688	(47) 04.03.2020	(97) EP 3472198	(47) 04.03.2020	(97) EP 3498627	(47) 04.03.2020	(97) EP 3574611	(47) 04.03.2020
(97) EP 3449735	(47) 04.03.2020	(97) EP 3472383	(47) 04.03.2020	(97) EP 3498633	(47) 04.03.2020	(97) EP 3583196	(47) 04.03.2020
(97) EP 3449967	(47) 04.03.2020	(97) EP 3472964	(47) 04.03.2020	(97) EP 3499985	(47) 04.03.2020		
(97) EP 3450779	(47) 04.03.2020	(97) EP 3473361	(47) 04.03.2020	(97) EP 3500089	(47) 04.03.2020		
(97) EP 3450800	(47) 04.03.2020	(97) EP 3473827	(47) 04.03.2020	(97) EP 3500739	(47) 04.03.2020		
(97) EP 3451487	(47) 04.03.2020	(97) EP 3473934	(47) 04.03.2020	(97) EP 3501110	(47) 04.03.2020		

Zveřejněné překlady evropských patentových spisů

U následujících udělených evropských patentů s účinky pro Českou republiku byl majitelem předložen překlad patentového spisu do českého jazyka (§ 35c odst. 2 až 4 zákona č. 527/1990 Sb., v platném znění). Údaje jsou řazeny vzestupně podle čísel evropských patentů.

(97) EP 1656793		H04N 19/82	(2014.01)
(47) 27.11.2019		H04N 19/61	(2014.01)
(97) 24.03.2005		(96) 03.09.2004	
(51) H04N 19/174	(2014.01)	(96) 04783323.1	
H04N 19/70	(2014.01)	(73) Microsoft Technology Licensing, LLC, Redmond, WA 98052, US	
H04N 19/46	(2014.01)	(72) REGUNATHAN, Shankar c/o Microsoft Corporation, Redmond, WA 98052, US	
H04N 19/86	(2014.01)		

HSU, Pohsiang c/o Microsoft Corporation, Redmond, WA 98052, US WANG, Ce c/o Microsoft Corporation, Redmond, WA 98052, US LIN, Chih-Lung, Bruce c/o Microsoft Corporation, Redmond, WA 98052, US LIANG, Jie c/o Microsoft Corporation, Redmond, WA 98052, US SRINIVASAN, Sridhar c/o Microsoft Corporation, Redmond, WA 98052, US	(51) G01T 1/29 G01T 1/17	(2006.01) (2006.01)
(54) Vrstva plátku ve video kodeku	(96) 23.04.2008 (96) 08737517.6	
(32) 501081 P, 933960 (31) 07.09.2003, 03.09.2004	(73) Oy AJAT Ltd., 02150 Espoo, FI (72) SPARTIOTIS, Konstantinos, FIN-02750 Espoo, FI SCHULMAN, Tom, FIN-07230 Monninkyla, FI LEPPANEN, Anssi, FIN-00370 Helsinki, FI	
(33) US, US (86) PCT/US2004/029033 (87) WO 2005/027495	(54) Multifunkční aplikačně specifický integrovaný obvod a zařízení pro identifikování a zpracování záření/fotonů	
(74) Grünecker Patent- und Rechtsanwälte PartG mbB, Leopoldstraße 4, 80802 München	(32) 790542 (31) 26.04.2007 (33) US (86) PCT/IB2008/001000 (87) WO 2008/132578 (74) Všeťečka Zelený Švorčík a partneři, advokátní a patentová kancelář, JUDr. Michal Havlík, advokát, Hájkova 1406/2, Praha 2, Nové Město, 12000	
(97) EP 1776023 (47) 18.09.2019 (97) 26.01.2006	(97) EP 2167693 (47) 09.10.2019 (97) 31.12.2008	
(51) A44B 13/00 (2006.01) (96) 12.07.2005 (96) 05756542.6	(51) C21D 1/56 (2006.01) C21D 1/62 (2006.01) C21D 1/767 (2006.01) C21D 9/00 (2006.01) C21D 9/675 (2006.01) B22D 30/00 (2006.01) C22F 1/04 (2006.01) F27B 9/12 (2006.01) F27D 15/02 (2006.01)	
(73) Brero & Co. AG, 2503 Biel, CH (72) SENN, Herbert, CH-2575 Täuffelen, CH	(96) 19.06.2008 (96) 08761238.8 (73) Montupet S.A., 92110 Clichy, FR (72) MEYER, Philippe, F-60600 Agnetz, FR	
(54) Spojovací prvek pro navzájem spojované koncové oblasti částí oděvů	(54) Způsob tepelného zpracování šarže odlitků	
(32) 102004034599 (31) 16.07.2004	(32) 0755974 (31) 22.06.2007 (33) FR (86) PCT/EP2008/057813 (87) WO 2009/000751 (74) PATENTSERVIS Praha a.s., Na Podkovce 281/10, Praha 4, Podolí, 14700	
(33) DE (86) PCT/CH2005/000399 (87) WO 2006/007748		
(74) Traplová Hakr Kubát, advokátní a patentová kancelář, ing. Eduard Hakr patentový zástupce, Přístavní 24, Praha 7, 17000		
(97) EP 1916863 (47) 04.12.2019 (97) 30.04.2008	(97) EP 2236069 (47) 25.12.2019 (97) 06.10.2010	
(51) H04L 5/00 (2006.01) H04W 74/08 (2009.01) H04W 72/08 (2009.01) H04W 74/00 (2009.01) H04W 84/04 (2009.01)	(51) A47L 9/00 (2006.01) A47L 11/40 (2006.01)	
(96) 25.10.2007 (96) 07020911.9	(96) 18.03.2010 (96) 10156824.4	
(73) Samsung Electronics Co., Ltd., Suwon-si, Gyeonggi-do, 443-742, KR (72) Jeong, Kyeong-In, Suwon-si Gyeonggi-do, KR Van der Velde, Himke, Suwon-si Gyeonggi-do, KR Van Lieshout, Gert Jan, Suwon-si Gyeonggi-do, KR Kwak, Jong-Jun, Suwon-si Gyeonggi-do, KR Kim, Soeng-Hun, Suwon-si Gyeonggi-do, KR	(73) Vorwerk & Co. Interholding GmbH, 42275 Wuppertal, DE (72) Meyer, Frank, 58640 Iserlohn, DE Windorfer, Harald, Dr., 40822 Mettmann, DE Zuber, Daniel, Dr., 42109 Wuppertal, DE Gräfingholt, Dirk, 58093 Hagen, DE	
(54) Efektivní a spolehlivá procedura náhodného přístupu v mobilním komunikačním systému	(54) Zařízení s vlastním pohonem, zejména samohybné zařízení pro sběr prachu	
(32) 20060103809 (31) 25.10.2006 (33) KR (74) PATENTSERVIS Praha a.s., Na Podkovce 281/10, Praha 4, Podolí, 14700	(32) 102009015816, 102009023066 (31) 01.04.2009, 28.05.2009 (33) DE, DE (74) Macek and Partners, Mgr. Jiří Macek, Sázavská 751/16, Praha 2, Vinohrady, 12000	
(97) EP 2118635 (47) 09.10.2019 (97) 14.08.2008	(97) EP 2246017 (47) 27.11.2019 (97) 03.11.2010	
(51) G01N 3/08 (2006.01) G01N 3/00 (2006.01) G01N 3/42 (2006.01)	(51) A61F 13/15 (2006.01)	
(96) 06.02.2007 (96) 07708771.6	(96) 30.04.2009 (96) 09159194.1	
(73) Frontics, Inc., Seoul 151-742, KR (72) HAN, Jae Hwan, Seoul 151-080, KR	(73) Attends Healthcare AB, 578 24 Aneby, SE (72) Svensson, Ida, 554 50, Jönköping, SE Persson, Christer, 578 31, Aneby, SE Lindqvist, Arne, 152 57, Södertälje, SE Håkansson, Mikael, 573 37, Tranås, SE	
(54) Vyhodnocení neekvibiálního pnutí pomocí instrumentované indentace	(54) Absorpční výrobek	
(86) PCT/KR2007/000621 (87) WO 2008/096914 (74) Rott, Růžička & Guttman a spol., Vyskočilova 1566, Praha 4, Michle, 14000		
(97) EP 2145209 (47) 02.10.2019 (97) 06.11.2008		

(74) ZIVKO MIJATOVIĆ & PARTNERS s.r.o., Jugoslávských partyzánů
639/26, Praha 6, 16000

(97) **EP 2253354**
(47) 06.11.2019
(97) 24.11.2010
(51) **A62C 35/68** (2006.01)
B21C 37/29 (2006.01)
B21J 5/06 (2006.01)
(96) 19.05.2010
(96) 10163322.0
(73) PROFAB, 02290 Ressons-Le-Long, FR
(72) De Vale, Jean-Claude, 02700, Condren, FR
(54) **Způsob výroby prvku požární ochrany s využitím postříkovačů a přidruženého prvku**
(32) 0953340
(31) 19.05.2009
(33) FR
(74) PATENTSERVIS Praha a.s., Na Podkovce 281/10, Praha 4, Podolí, 14700

(97) **EP 2271190**
(47) 13.11.2019
(97) 05.01.2011
(51) **H05H 1/28** (2006.01)
H05H 1/34 (2006.01)
(96) 09.04.2004
(96) 10184945.3
(73) Hypertherm, Inc., Hanover, NH 03755, US
(72) Brandt, Aaron D., Grantham, NH 03753, US
Anderson, Richard R., Grantham, NH 03753, US
Currier, Brian J., Newport, NH 03773, US
Lindsay, Jon W., Hanover, NH 03755, US
Duan, Zheng, Hanover, NH 03755, US
Jones, Casey, Malta NY 12020, US
Shipulski, Edward M., Etna, NH 03750, US
(54) **Systém pro kapalinou chlazený plazmový hořák, plazmový hořák a postupy pro tento systém**
(32) 411801
(31) 11.04.2003
(33) US
(74) PATENTSERVIS Praha a.s., Na Podkovce 281/10, Praha 4, Podolí, 14700

(97) **EP 2311923**
(47) 11.12.2019
(97) 20.04.2011
(51) **C09K 5/04** (2006.01)
C10M 171/00 (2006.01)
(96) 29.04.2005
(96) 10011594.8
(73) Honeywell International Inc., Morris Plains, NJ 07950, US
(72) Pham, Hang T., Morristown, NJ 07962-2245, US
Singh, Rajiv R., Morristown, NJ 07962-2245, US
Shankland, Ian R., Morristown, NJ 07962-2245, US
(54) **Použití kompozic obsahujících trans-1,1,1,3-tetrafluorpropen v chladicím zařízení**
(32) 837525
(31) 29.04.2004
(33) US
(74) Traplová Hakr Kubát, advokátní a patentová kancelář, Ing. Eduard Hakr, patentový zástupce, Přístavní 24, Praha 7, 17000

(97) **EP 2312290**
(47) 25.09.2019
(97) 20.04.2011
(51) **G01L 19/00** (2006.01)
G01L 19/14 (2006.01)
G01L 19/06 (2006.01)
(96) 14.10.2010
(96) 10187616.7
(73) First Sensor Mobility GmbH, 01099 Dresden, DE
(72) Köhler, Jens, 01561, Thiendorf, DE
Petersen, Lars, 01129 Dresden, DE
Hagedorn, Sebastian, 01309 Dresden, DE
(54) **Tlakový senzor a jeho použití v tanku na fluidum**
(32) 102009049770
(31) 16.10.2009

(33) DE
(74) Traplová Hakr Kubát, advokátní a patentová kancelář, ing. Eduard Hakr patentový zástupce, Přístavní 24, Praha 7, 17000

(97) **EP 2344605**
(47) 04.12.2019
(97) 03.06.2010
(51) **A61K 8/34** (2006.01)
A61Q 5/06 (2006.01)
A61K 8/69 (2006.01)
A61Q 15/00 (2006.01)
A61K 47/06 (2006.01)
A61K 9/08 (2006.01)
C09K 3/30 (2006.01)
C09K 5/04 (2006.01)
C08J 9/12 (2006.01)
C08J 9/14 (2006.01)
C11D 7/26 (2006.01)
C11D 7/28 (2006.01)
C11D 7/50 (2006.01)
A61K 9/12 (2006.01)
A61K 8/04 (2006.01)
B01F 17/00 (2006.01)
C10M 131/04 (2006.01)
C09K 3/00 (2006.01)
C11D 17/00 (2006.01)
C23G 5/028 (2006.01)

(96) 27.10.2009
(96) 09829577.7
(73) Honeywell International Inc., Morris Plains, NJ 07950, US
(72) BASU, Rajat, East Amherst New York 14051, US
BEMENT, Leslie, Buffalo New York 14210, US
COOK, Kane, Eggertsville New York 14226, US
HULSE, Ryan, Getzville New York 14068, US
KNOPECK, Gary, Lakeview New York 14085, US
PHAM, Hang T., Amherst New York 14228, US
SINGH, Rajiv R., Getzville New York 14068, US
WILLIAMS, David J., East Amherst New York 14051, US
(54) **Azeotropické kompozice obsahující 1-chlor-3,3,3-trifluorpropen**
(32) 109007 P, 259694, 605609
(31) 28.10.2008, 28.10.2008, 26.10.2009
(33) US, US, US
(86) PCT/US2009/062146
(87) WO 2010/062572
(74) Traplová Hakr Kubát, advokátní a patentová kancelář, Ing. Eduard Hakr patentový zástupce, Přístavní 24, Praha 7, 17000

(97) **EP 2453269**
(47) 08.01.2020
(97) 16.05.2012
(51) **G02B 5/28** (2006.01)
B42D 15/00 (2006.01)
(96) 08.11.2011
(96) 11008891.1
(73) Giesecke+Devrient Currency Technology GmbH, 81677 München, DE
(72) Lochbihler, Hans, 80333 München, DE
(54) **Prvek s tenkou vrstvou a strukturou s více vrstvami**
(32) 102010050895
(31) 10.11.2010
(33) DE
(74) Všetečka Zelený Švorčík a partneři, advokátní a patentová kancelář, JUDr. Michal Havlík, Hálkova 1406/2, Praha 2, Nové Město, 12000

(97) **EP 2470604**
(47) 13.11.2019
(97) 10.03.2011
(51) **C08L 53/02** (2006.01)
C08K 9/04 (2006.01)
C08K 3/04 (2006.01)
B60C 1/00 (2006.01)
(96) 27.07.2010
(96) 10814124.3
(73) Birla Carbon U.S.A., Inc., Marietta, GA 30062, US
ARLANXEO Deutschland GmbH, 41540 Dormagen, DE
(72) HERD, Charles, Woodstock, 30188, Georgia, US
EDWARDS, Charles, Roswell, 30075, Georgia, US

- CURTIS, John, Kennesaw, 30152 Georgia, US
CROSSLEY, Steve, Marietta, 30062, Georgia, US
SCHOMBERG, K., Cory, Magnolia TX 77354-4411, US
GROSS, Thomas, 42789 Wulfrath, DE
STEINHAUSER, Norbert, 40789 Monheim, DE
KLOPPENBERG, Heike, 40625 Düsseldorf, DE
HARDY, David, 41541 Dormagen, NL
LUCASSEN, Alex, 41540 Dormagen, DE
- (54) **Použití povrchově upraveného černého uhlíku v elastomerech ke snížení hystereze, k redukci valivého odporu pneumatik a ke zlepšení mokré trakce.**
(32) 237593 P
(31) 27.08.2009
(33) US
(86) PCT/US2010/043384
(87) WO 2011/028337
(74) Všeťka Zelený Švorčík a partneři, advokátní a patentová kancelář, JUDr. Michal Havlík, Hálkova 1406/2, Praha 2, Nové Město, 12000
-
- (97) **EP 2502172**
(47) 25.12.2019
(97) 26.05.2011
(51) **G16H 20/17** (2018.01)
G16H 40/63 (2018.01)
(96) 13.11.2010
(96) 10787999.1
(73) F. Hoffmann-La Roche AG, 4070 Basel, CH
(72) TIMMERMAN, Robert David, Fishers IN 46038, US
(54) **Hypoglykemické léčebné systémy**
(32) 620202
(31) 17.11.2009
(33) US
(86) PCT/EP2010/006924
(87) WO 2011/060908
(74) KOREJZOVA LEGAL v.o.s., JUDr. Petra Sauvage de Brantes, Korunní 810/104, Praha 10, Vinohrady, 10100
-
- (97) **EP 2528458**
(47) 27.11.2019
(97) 04.08.2011
(51) **A61Q 19/00** (2006.01)
C11C 1/02 (2006.01)
A61K 8/97 (2017.01)
C11B 1/10 (2006.01)
A61K 8/92 (2006.01)
A23L 33/115 (2016.01)
A23L 33/105 (2016.01)
A23L 33/10 (2016.01)
C11C 3/00 (2006.01)
(96) 31.01.2011
(96) 11701288.0
(73) Minafin, 1435 Mont-Saint-Guibert, BE
(72) SAUNOIS, Alex, F-28210 Nogent-le-Roi, FR
LEGRAND, Jacques, F-61290 Neuilly Sur Eure, FR
MERCIER, Eglantine, F-78120 Rambouillet, FR
(54) **Extrakce pevná látka/kapalina**
(32) 1150681, 1050646
(31) 28.01.2011, 29.01.2010
(33) FR, FR
(86) PCT/EP2011/051333
(87) WO 2011/092334
(74) KOREJZOVA LEGAL v.o.s., JUDr. Petra Sauvage de Brantes, Korunní 810/104, Praha 10, Vinohrady, 10100
-
- (97) **EP 2536399**
(47) 20.11.2019
(97) 25.08.2011
(51) **A61K 47/60** (2017.01)
A61K 38/37 (2006.01)
B01D 61/02 (2006.01)
(96) 21.02.2011
(96) 11745404.1
(73) Bayer HealthCare LLC, Tarrytown, NY 10591, US
(72) VOGEL, Jens H., El Cerrito California 94530, US
TO, Chi Shung Brian, San Ramon California 94582, US
BIANCO, Carolina Lucia, 71394 Kernen i.R., DE
-
- (54) **Způsob aktivace a konjugace biomolekul**
(32) 306513 P
(31) 21.02.2010
(33) US
(86) PCT/US2011/025592
(87) WO 2011/103531
(74) Traplová Hakr Kubát, advokátní a patentová kancelář, Ing. Eduard Hakr patentový zástupce, Přístavní 24, Praha 7, 17000
-
- (97) **EP 2566446**
(47) 20.11.2019
(97) 10.11.2011
(51) **A61K 9/00** (2006.01)
A61K 9/20 (2006.01)
A61K 31/5415 (2006.01)
(96) 27.04.2011
(96) 11719782.2
(73) Boehringer Ingelheim Vetmedica GmbH, 55216 Ingelheim am Rhein, DE
(72) FOLGER, Martin, 55216 Ingelheim am Rhein, DE
LEHNER, Stefan, 55216 Ingelheim am Rhein, DE
SCHMITT, Horst, 55216 Ingelheim am Rhein, DE
(54) **Nové tablety meloxicamu s nízkou koncentrací**
(32) 10162015
(31) 05.05.2010
(33) EP
(86) PCT/EP2011/056610
(87) WO 2011/138197
(74) KOREJZOVA LEGAL v.o.s., JUDr. Petra Sauvage de Brantes, Korunní 810/104, Praha 10, Vinohrady, 10100
-
- (97) **EP 2582923**
(47) 01.01.2020
(97) 22.12.2011
(51) **F01D 25/22** (2006.01)
F02C 3/10 (2006.01)
F02C 7/06 (2006.01)
F02C 7/36 (2006.01)
B64C 27/12 (2006.01)
(96) 14.06.2011
(96) 11735492.8
(73) Safran Helicopter Engines, 64510 Bordes, FR
(72) BEDRINE, Olivier, 64290 Bosdarros, FR
PATY, Gérard, 64110 Uzons, FR
(54) **Stavba nepromazávaného turbohřídelového motoru**
(32) 1054717
(31) 15.06.2010
(33) FR
(86) PCT/FR2011/051347
(87) WO 2011/157943
(74) Všeťka Zelený Švorčík a partneři, advokátní a patentová kancelář, JUDr. Michal Havlík, Hálkova 1406/2, Praha 2, Nové Město, 12000
-
- (97) **EP 2588831**
(47) 04.09.2019
(97) 05.01.2012
(51) **F41G 3/26** (2006.01)
F41J 2/00 (2006.01)
F41J 5/00 (2006.01)
(96) 29.06.2011
(96) 11801251.7
(73) Saab AB, 581 88 Linköping, SE
(72) CEDERWALL, Per, 429 33 Kullavik, SE
(54) **Bezdrátový cílový systém**
(32) PCT/SE2010/050754
(31) 30.06.2010
(33) SE
(86) PCT/SE2011/050877
(87) WO 2012/002898
(74) Čermák a spol., JUDr. Karel Čermák Ph.D., LL.M., Elišky Peškové 735/15, Praha 5, Smíchov, 15000
-
- (97) **EP 2596786**
(47) 27.11.2019
(97) 29.05.2013
(51) **A61K 31/202** (2006.01)
A61P 3/06 (2006.01)

- (96) 09.02.2010
(96) 13156122.7
(73) Amarin Pharmaceuticals Ireland Limited, Dublin 2, IE
(72) Manku, Mehar, Bridgewater NJ 08807, US
Osterloh, Ian, Bridgewater NJ 08807, US
Wicker, Pierre, Bridgewater NJ 08807, US
Braeckman, Rene, Bridgewater NJ 08807, US
Soni, Pares, Bridgewater NJ 08807, US
- (54) **Použití ethylesteru eikosapentaenové kyseliny na léčení hypertriglyceridemie**
(32) 151291 P, 173755 P
(31) 10.02.2009, 29.04.2009
(33) US, US
(74) Čermák a spol., JUDr. Karel Čermák Ph.D., LL.M., Elišky Peškové 735/15, Praha 5, Smíchov, 15000
-
- (97) **EP 2627520**
(47) 11.12.2019
(97) 19.04.2012
(51) **B42D 15/00** (2006.01)
G02B 27/22 (2018.01)
G02B 3/00 (2006.01)
G02B 5/04 (2006.01)
G02B 5/10 (2006.01)
- (96) 11.10.2011
(96) 11773678.5
(73) Giesecke+Devrient Currency Technology GmbH, 81677 München, DE
(72) FUHSE, Christian, 83624 Otterfing, DE
KAULE, Wittich, 82275 Emmering, DE
- (54) **Zobrazovací prvek s optickým prvkem uspořádaným na substrátu k vytváření obrazu složeného ze světelných skvrn, vznášejícího se nad nebo ležícího pod substrátem**
(32) 102010048262
(31) 12.10.2010
(33) DE
(86) PCT/EP2011/005071
(87) WO 2012/048847
(74) Traplová Hakr Kubát, advokátní a patentová kancelář, ing. Eduard Hakr patentový zástupce, Přístavní 24, Praha 7, 17000
-
- (97) **EP 2633307**
(47) 01.01.2020
(97) 03.05.2012
(51) **G01N 30/60** (2006.01)
B01D 15/22 (2006.01)
- (96) 18.10.2011
(96) 11771036.8
(73) Fresenius Medical Care Deutschland GmbH, 61352 Bad Homburg v.d.H., DE
(72) LEINENBACH, Hans-Peter, 3500 Krems-Rehberg, AT
GERNER, Franz-Josef, 66606 St. Wendel, DE
KUHNS, Stefan, 66538 Neunkirchen, DE
PRIESNITZ, Patrick, 66606 St. Wendel, DE
- (54) **Zařízení k chromatografické separaci směsi substancí a jeho použití**
(32) 102010049789
(31) 29.10.2010
(33) DE
(86) PCT/EP2011/005217
(87) WO 2012/055499
(74) PATENTSERVIS Praha a.s., Na Podkovce 281/10, Praha 4, Podolí, 14700
-
- (97) **EP 2633954**
(47) 02.10.2019
(97) 04.09.2013
(51) **B25B 15/02** (2006.01)
B25B 23/10 (2006.01)
B25G 1/12 (2006.01)
- (96) 28.02.2013
(96) 13001021.8
(73) Schürmann s.r.o, 25751 Bystřice, CZ
(72) Fojtik Jaroslav, CZ-256 01 Benešov, CZ
Züker Frank, 97076 Würzburg, DE
- (54) **Elektronicky izolovaný přídržný šroubovák**
(32) 102012004036
(31) 02.03.2012
(33) DE
-
- (74) Vsetečka Zelený Švorčík a partneři, advokátní a patentová kancelář, JUDr. Michal Havlík, advokát, Hálkova 1406/2, Praha 2, Nové Město, 12000
-
- (97) **EP 2648935**
(47) 08.01.2020
(97) 24.05.2012
(51) **H01R 13/639** (2006.01)
H01R 13/641 (2006.01)
H01R 13/703 (2006.01)
- (96) 08.11.2011
(96) 11822883.2
(73) Kiekert Aktiengesellschaft, 42579 Heiligenhaus, DE
(72) KORDOWSKI, Bernhard, 58239 Schwerte, DE
SCHOLZ, Michael, 45136 Essen, DE
WESTERWICK, Volker, 44866 Bochum, DE
- (54) **Nabíjecí zařízení s rozpoznáním zajištění**
(32) 102010044138
(31) 18.11.2010
(33) DE
(86) PCT/DE2011/001952
(87) WO 2012/065594
(74) Rott, Růžička & Guttman a spol., Vyskočilova 1566, Praha 4, Michle, 14000
-
- (97) **EP 2650740**
(47) 13.11.2019
(97) 16.10.2013
(51) **G05B 19/042** (2006.01)
H04L 12/24 (2006.01)
H04W 52/02 (2009.01)
- (96) 11.04.2012
(96) 12163749.0
(73) VEGA Grieshaber KG, 77709 Wolfach, DE
(72) Schaetzle, Ralf, 77716 Fischerbach, DE
Faist, Fridolin, 77709 Oberwolfach, DE
Isenmann, Andreas, 77716 Haslach, DE
- (54) **Způsob pro ustavení dočasné připravenosti k příjmu u přístroje v terénu a měřicí systém**
(74) Vsetečka Zelený Švorčík a partneři, advokátní a patentová kancelář, JUDr. Michal Havlík, Hálkova 1406/2, Praha 2, Nové Město, 12000
-
- (97) **EP 2656354**
(47) 11.12.2019
(97) 28.06.2012
(51) **G21G 1/00** (2006.01)
G21C 13/00 (2006.01)
G01T 1/02 (2006.01)
G21C 13/02 (2006.01)
G21C 17/10 (2006.01)
G21D 1/00 (2006.01)
G21D 3/04 (2006.01)
- (96) 21.12.2011
(96) 11850019.8
(73) Westinghouse Electric Company LLC, Cranberry Township, PA 16066, US
(72) KULEZA, Joel, A., Monroeville, PA 15146, US
FERO, Arnold, H., New Kensington, PA 15068, US
HARKNESS, Alexander, W., Gibsonsia, PA 15044, US
- (54) **Podpůrné zařízení pro podporu dozimetrického systému v blízkosti reaktorového zařízení**
(32) 201113329497, 201061425811 P
(31) 19.12.2011, 22.12.2010
(33) US, US
(86) PCT/US2011/066393
(87) WO 2012/088229
(74) Čermák a spol., JUDr. Karel Čermák Ph.D., LL.M., Elišky Peškové 735/15, Praha 5, Smíchov, 15000
-
- (97) **EP 2673655**
(47) 06.11.2019
(97) 16.08.2012
(51) **G01S 5/16** (2006.01)
G01S 5/28 (2006.01)
G01S 11/16 (2006.01)
F41H 11/00 (2006.01)
F41G 3/14 (2006.01)

(96) 13.12.2011		(51) F03D 7/04	(2006.01)
(96) 11802640.0		F03D 9/00	(2016.01)
(73) Rheinmetall Electronics GmbH, 28309 Bremen, DE		F03D 7/02	(2006.01)
(72) AMELSBERG, Heiko, 27804 Berne, DE		F03D 1/02	(2006.01)
(74) MARTENS, Christian, 28277 Bremen, DE		F03D 1/04	(2006.01)
HEITMANN, Nils, 28876 O ten, DE		F03D 9/11	(2016.01)
(54) Způsob a zařízení k pasivnímu zjišťování polohy		F03D 9/25	(2016.01)
(32) 102011011073		F03D 9/32	(2016.01)
(31) 11.02.2011		H02P 9/00	(2006.01)
(33) DE		(96) 03.05.2012	
(86) PCT/EP2011/006266		(96) 12726151.9	
(87) WO 2012/107070		(73) SAVE INNOVATIONS, 38000 Grenoble, FR	
(74) Vsetečka Zelený Švorčík a partneři, advokátní a patentová kancelář, JUDr. Michal Havlík, advokát, Hálkova 1406/2, Praha 2, Nové Město, 12000		(72) PERRIERE, Bernard, F-38130 Échirolles, FR	
(97) EP 2682542		(54) Turbína s optimalizovanou účinností	
(47) 04.12.2019		(32) 1101476	
(97) 08.01.2014		(31) 16.05.2011	
(51) E05B 3/00	(2006.01)	(33) FR	
E05B 15/04	(2006.01)	(86) PCT/FR2012/000172	
(96) 14.06.2013		(87) WO 2012/156592	
(96) 13171969.2		(74) Traplová Hakr Kubát, advokátní a patentová kancelář, Ing. Eduard Hakr, patentový zástupce, Přístavní 24, Praha 7, 17000	
(73) HOPPE AG, 39011 Lana (BZ), IT		(97) EP 2717914	
(72) Karnutsch, Elias, 6543 Nauders, AT		(47) 30.10.2019	
(74) Schubert, Oliver, 39023 Laas, IT		(97) 14.03.2013	
(54) Ovládací rukověť se zařízením, které blokuje do axiálního směru pohybu, a takové zařízení		(51) A61K 39/395	(2006.01)
(32) 102012106050		A61K 47/30	(2006.01)
(31) 05.07.2012		A61K 9/08	(2006.01)
(33) DE		A61P 27/02	(2006.01)
(74) Vsetečka Zelený Švorčík a partneři, advokátní a patentová kancelář, JUDr. Michal Havlík, Hálkova 1406/2, Praha 2, Nové Město, 12000		(96) 11.06.2012	
(97) EP 2688414		(96) 12829655.5	
(47) 06.11.2019		(73) Ramscor, Inc., Menlo Park, California 94025, US	
(97) 27.09.2012		(72) Icon Bioscience, Inc., Watertown, MA 02472, US	
(51) A21D 8/02	(2006.01)	(72) WONG, Vernon, Menlo Park, CA 94025, US	
A21D 8/06	(2006.01)	WOOD, Louis, deceased, US	
(96) 20.03.2012		HUANG, Glenn, Fremont, CA 94539, US	
(96) 12733519.8		(54) Formulace trvalého uvolňování pro doručení proteinů do oka a způsoby jejich přípravy	
(73) Paillasse International S.A., 2000 Neuchâtel, CH		(32) 201161495672 P	
(72) POULY, Aimé, ., CH		(31) 10.06.2011	
(54) Způsob výroby chleba		(33) US	
(32) 478112011		(86) PCT/US2012/041950	
(31) 21.03.2011		(87) WO 2013/036309	
(33) CH		(74) Traplová Hakr Kubát, advokátní a patentová kancelář, Ing. Eduard Hakr, patentový zástupce, Přístavní 531/24, Praha 7, Holešovice, 17000	
(86) PCT/IB2012/000536		(97) EP 2748106	
(87) WO 2012/127297		(47) 02.10.2019	
(74) Traplová Hakr Kubát, advokátní a patentová kancelář, Ing. Eduard Hakr, patentový zástupce, Přístavní 24, Praha 7, 17000		(97) 28.02.2013	
(97) EP 2708093		(51) B67D 1/04	(2006.01)
(47) 13.11.2019		B67D 1/08	(2006.01)
(97) 15.11.2012		(96) 08.08.2012	
(51) H05B 3/84	(2006.01)	(96) 12743987.5	
H01R 4/62	(2006.01)	(73) Anheuser-Busch InBev S.A., 1000 Brussels, BE	
(96) 17.04.2012		(72) PEIRSMAN, Daniel, B-1000 Brussels, BE	
(96) 12717090.0		VAN ROMPAEY, Johan, B-1000 Brussels, BE	
(73) Saint-Gobain Glass France, 92400 Courbevoie, FR		(54) Přenosná nápojová vydávací jednotka	
(72) DEGEN, Christoph, 47918 Tönisvorst, DE		(32) 11178486	
REUL, Bernhard, 52134 Herzogenrath, DE		(31) 23.08.2011	
RATEICZAK, Mitja, 52146 Würselen, DE		(33) EP	
SCHLARB, Andreas, 52134 Herzogenrath, DE		(86) PCT/EP2012/065539	
LESMEISTER, Lothar, NL-6373 Landgraaf, NL		(87) WO 2013/026703	
(54) Tabulovitý dílec s elektrickým přípojným prvkem		(74) Vsetečka Zelený Švorčík a partneři, advokátní a patentová kancelář, JUDr. Michal Havlík, advokát, Hálkova 1406/2, Praha 2, Nové Město, 12000	
(32) 11165504, 11165506		(97) EP 2754841	
(31) 10.05.2011, 10.05.2011		(47) 08.01.2020	
(33) EP, EP		(97) 16.07.2014	
(86) PCT/EP2012/056965		(51) E06B 5/16	(2006.01)
(87) WO 2012/152544		E06B 1/52	(2006.01)
(74) Vsetečka Zelený Švorčík a partneři, advokátní a patentová kancelář, JUDr. Michal Havlík, Hálkova 1406/2, Praha 2, Nové Město, 12000		(96) 14.01.2014	
(97) EP 2710257		(96) 14151141.0	
(47) 23.10.2019		(73) Holzbau Schmid GmbH & Co. KG, 73099 Adelberg, DE	
(97) 22.11.2012		(72) Schmid, Claus, 73099 Adelberg, DE	
		(54) Protipožární prosklení s dřevěnými dveřmi	
		(32) 202013100184 U	

(31) 14.01.2013
(33) DE
(74) Všeťečka Zelený Švorčík a partneři, advokátní a patentová kancelář, JUDr. Michal Havlík, Hálkova 1406/2, Praha 2, Nové Město, 12000

(97) **EP 2756145**
(47) 15.01.2020
(97) 21.03.2013
(51) **H02K 1/17** (2006.01)
H02K 7/08 (2006.01)
H02K 7/116 (2006.01)

(96) 05.09.2012
(96) 12766010.8
(73) Stabilus GmbH, 56070 Koblenz, DE
(72) KESSLER, Jürgen, 56410 Montabaur, DE
RITTER, Andreas, 56206 Hilgert, DE

(54) **Hnací zařízení**

(32) 102011082540
(31) 12.09.2011
(33) DE
(86) PCT/EP2012/067304
(87) WO 2013/037683
(74) Všeťečka Zelený Švorčík a partneři, advokátní a patentová kancelář, JUDr. Michal Havlík, Hálkova 1406/2, Praha 2, Nové Město, 12000

(97) **EP 2778304**
(47) 13.11.2019
(97) 17.09.2014
(51) **E03F 3/04** (2006.01)
(96) 10.03.2014
(96) 14158654.5

(73) Blücher Metal A/S, 7480 Vildbjerg, DK
(72) Johansen, Per Thanning, 8600 Silkeborg, DK

(54) **Odtokový kanálek se spodním žlábkem**

(32) 201370142
(31) 11.03.2013
(33) DK
(74) Traplová Hakr Kubát, advokátní a patentová kancelář, Ing. Eduard Hakr patentový zástupce, Přístavní 24, Praha 7, 17000

(97) **EP 2792950**
(47) 25.12.2019
(97) 22.10.2014
(51) **F23L 5/02** (2006.01)
F23D 14/36 (2006.01)
F23D 14/82 (2006.01)
F23L 3/00 (2006.01)

(96) 11.04.2014
(96) 14164487.2
(73) Guillot Industrie, 01190 Pont de Vaux, FR
(72) CHAPUIS, David, 01310 CONFRANCON, FR
RENARD, Jérôme, 71000 MACON, FR

(54) **Hořák se spojovacím členem**

(32) 1353507, 1356190
(31) 17.04.2013, 27.06.2013
(33) FR, FR
(74) Traplová Hakr Kubát, advokátní a patentová kancelář, ing. Eduard Hakr patentový zástupce, Přístavní 24, Praha 7, 17000

(97) **EP 2794111**
(47) 06.11.2019
(97) 27.06.2013
(51) **B02C 23/06** (2006.01)
B02C 19/00 (2006.01)
C03B 37/16 (2006.01)

(96) 17.12.2012
(96) 12808358.1
(73) Quarzwerke GmbH, 50226 Frechen, DE
(72) RIESS, Michael, 50169 Kerpen, DE
ZILLES, Jörg Ulrich, 50677 Köln, DE
PANIC, Nicola, 50169 Kerpen, DE

(54) **Způsob ke zpracování odpadu skleněných vláken**

(32) 11194310
(31) 19.12.2011
(33) EP

(86) PCT/EP2012/075744
(87) WO 2013/092471
(74) Všeťečka Zelený Švorčík a partneři, advokátní a patentová kancelář, JUDr. Michal Havlík, Hálkova 1406/2, Praha 2, Nové Město, 12000

(97) **EP 2818250**
(47) 20.11.2019
(97) 31.12.2014
(51) **B03B 5/10** (2006.01)
B03B 9/04 (2006.01)

(96) 19.05.2014
(96) 14168812.7
(73) NUA Abfallwirtschaft GmbH, 2514 Traiskirchen, AT
(72) Stockinger, Gerhard, 3251 Purgstall, AT
(54) **Metoda pro nakládání s odpadní struskou vzniklou při spalování**
(32) 5009613 U
(31) 27.06.2013
(33) AT
(74) Kania, Sedlák, Smola, s.r.o., Mendlovo náměstí 907/1a, Brno, Staré Brno, 60300

(97) **EP 2819834**
(47) 30.10.2019
(97) 06.09.2013
(51) **B29C 70/22** (2006.01)

B29C 70/34 (2006.01)
B29C 70/38 (2006.01)
B29C 51/00 (2006.01)
B64C 1/06 (2006.01)
B29L 12/00 (2006.01)
B29K 71/00 (2006.01)
B64C 1/00 (2006.01)
B29L 31/30 (2006.01)

(96) 28.02.2013
(96) 13712306.3
(73) Daher Aerospace, 41400 Saint Julien De Chedon, FR
(72) KURTZ, Didier, F-44210 Pornic, FR
VAUDOURE, Julie, F-44118 La Chevroliere, FR

(54) **Způsob tváření termoplastického kompozitního materiálu s kontinuální vláknovou výztuží ražením**

(32) 1251877
(31) 29.02.2012
(33) FR
(86) PCT/FR2013/050431
(87) WO 2013/128138
(74) Všeťečka Zelený Švorčík a partneři, advokátní a patentová kancelář, JUDr. Michal Havlík, Hálkova 1406/2, Praha 2, Nové Město, 12000

(97) **EP 2835573**
(47) 20.11.2019
(97) 11.02.2015
(51) **F17C 13/06** (2006.01)

(96) 06.08.2013
(96) 13179495.0
(73) AIR PRODUCTS AND CHEMICALS, INC., Allentown, PA 18195-1501, US
(72) Pemberton, Gareth, Worcester, Worcestershire WR5 3HQ, GB
(54) **Zvedací uspořádání ochranného krytu regulátoru láhve**
(74) Rott, Růžička & Guttman a spol., Vyskočilova 1566, Praha 4, Michle, 14000

(97) **EP 2841593**
(47) 18.12.2019
(97) 11.04.2013
(51) **C12Q 1/37** (2006.01)
G01N 33/569 (2006.01)
G01N 33/68 (2006.01)
G01N 33/573 (2006.01)

(96) 31.10.2012
(96) 12838635.6
(73) TechLab, Inc., Blacksburg, VA 24060, US
(72) BOONE, James, Hunter, Blacksburg, VA 24060, US
LYERLY, David, M., Blacksburg, VA 24060, US
CARMAN, Robert, J., Blacksburg, VA 24060, US

(54) **Dehydrogenáza a toxin jako biomarker přítomnosti Clostridium difficile**

(32) 201213457049, 201213664383
(31) 26.04.2012, 30.10.2012
(33) US, US
(86) PCT/US2012/062757
(87) WO 2013/052973
(74) ŽOVICOVÁ & ŽOVIC IP, s.r.o., Záhradnícka 36, Bratislava, 82108

(97) **EP 2850922**
(47) 04.12.2019
(97) 21.11.2013
(51) **H05H 1/34** (2006.01)
(96) 13.05.2013
(96) 13727424.7
(73) Hypertherm, Inc., Hanover, NH 03755, US
(72) MATHER, Jonathan, P., Grafton, NH 03240, US
TWAROG, Peter, J., West Lebanon, NH 03784, US

(54) **Způsob a zařízení pro zlepšenou řezací životnost hořáku s plazmovým obloukem**
(32) 201213475393, 201213478906
(31) 18.05.2012, 23.05.2012
(33) US, US
(86) PCT/US2013/040700
(87) WO 2013/173201
(74) Všeťečka Zelený Švorčík a partneři, advokátní a patentová kancelář, JUDr. Michal Havlík, Hálkova 1406/2, Praha 2, Nové Město, 12000

(97) **EP 2852808**
(47) 06.11.2019
(97) 20.02.2014
(51) **F41A 33/06** (2006.01)
H02K 41/03 (2006.01)
F41A 33/02 (2006.01)

(96) 22.05.2013
(96) 13829406.1
(73) Hapttech, Inc., New Orleans, LA 70130, US
(72) MONTE, Kyle, Luling, Louisiana 70070, US
MARSE, Daryl, Luling, Louisiana 70070, US
(54) **Zařízení k simulaci zpětného rázu střelné zbraně**
(32) 201261650006 P, 201313804429
(31) 22.05.2012, 14.03.2013
(33) US, US
(86) PCT/US2013/042142
(87) WO 2014/028086
(74) Traplová Hakr Kubát, advokátní a patentová kancelář, Ing. Eduard Hakr, patentový zástupce, Přístavní 24, Praha 7, 17000

(97) **EP 2891609**
(47) 01.01.2020
(97) 08.07.2015
(51) **B65D 1/02** (2006.01)
B29C 49/04 (2006.01)
C03B 9/325 (2006.01)
C03B 9/34 (2006.01)
B29C 49/02 (2006.01)

(96) 17.09.2009
(96) 15156540.5
(73) Owens-Brockway Glass Container INC., Perrysburg, OH 43551, US
(72) Lonsway, Michael J., Toledo OH Ohio 43617, US
Becker, Bruce A., Perryburg OH Ohio 43551, US
Bailey, Vincent J., Perryburg OH Ohio 43551, US
(54) **Hrdlo láhve s vnitřním reliéfem a způsob výroby**
(32) 427169
(31) 21.04.2009
(33) US
(74) Traplová Hakr Kubát, advokátní a patentová kancelář, Ing. Eduard Hakr, patentový zástupce, Přístavní 24, Praha 7, 17000

(97) **EP 2900274**
(47) 20.11.2019
(97) 03.04.2014
(51) **A61K 47/61** (2017.01)
C08B 37/00 (2006.01)
C08B 37/08 (2006.01)
A61P 31/00 (2006.01)
A61P 37/00 (2006.01)
A61P 15/00 (2006.01)

A61P 17/00 (2006.01)

(96) 25.09.2013
(96) 13824348.0
(73) Aileens Pharma S.r.l., 20834 Nova Milanese (MB), IT
(72) LONGO, Sonia, 20099 Sesto S. Giovanni, IT
BIZZINI, Bernard, 11000 Carcassonne, FR

(54) **Konjugát fragmentu buněčné stěny bakterie a mukopolysacharidového nosiče a jeho použití v medicíně**

(32) MI20121597
(31) 25.09.2012
(33) IT
(86) PCT/IB2013/058842
(87) WO 2014/049532
(74) Všeťečka Zelený Švorčík a partneři, advokátní a patentová kancelář, JUDr. Michal Havlík, Hálkova 1406/2, Praha 2, Nové Město, 12000

(97) **EP 2901901**
(47) 20.11.2019
(97) 05.08.2015
(51) **A47J 37/04** (2006.01)
A47J 37/06 (2006.01)
A47J 37/07 (2006.01)

(96) 29.01.2015
(96) 15153011.0
(73) Azzam, Shaker, Wetherill Park, New South Wales 2164, AU
(72) Azzam, Shaker, Wetherill Park, New South Wales 2164, AU
(54) **Varné zařízení**
(32) 2014200512
(31) 30.01.2014
(33) AU
(74) Patentová a známková kancelář, ing. Jaromír Příkryl, Včelín 1161, Hulín, 76824

(97) **EP 2906353**
(47) 20.11.2019
(97) 17.04.2014
(51) **B05B 16/00** (2018.01)
B05B 7/24 (2006.01)
B05B 5/03 (2006.01)
B05B 5/00 (2006.01)
B05B 5/16 (2006.01)

(96) 08.02.2013
(96) 13715453.0
(73) Eurosider S.a.S. di Milli Ottavio & C., 58100 Grosseto (GR), IT
(72) MILLI, Ottavio, I-58100 Grosseto, IT
(54) **Způsob a zařízení pro elektrostatické potahování**

(32) FI20120205
(31) 10.10.2012
(33) IT
(86) PCT/IT2013/000040
(87) WO 2014/057508
(74) Traplová Hakr Kubát, advokátní a patentová kancelář, Ing. Eduard Hakr, patentový zástupce, Přístavní 24, Praha 7, 17000

(97) **EP 2909182**
(47) 04.12.2019
(97) 24.04.2014
(51) **C07D 235/06** (2006.01)
A61K 31/4184 (2006.01)
A61P 35/00 (2006.01)

(96) 18.10.2013
(96) 13847106.5
(73) Array Biopharma Inc., Boulder, CO 80301, US
(72) KRELL, Christoph, Max, 4057 Basel, CH
MISUN, Marian, 79418 Schliengen, CH
NIEDERER, Daniel, Andreas, 4104 Oberwil, CH
PACHINGER, Werner, Heinz, 4057 Basel, CH
WOLF, Marie-christine, 68300 ST. Louis, FR
ZIMMERMANN, Daniel, 4056 Basel, CH
LIU, Weidong, Boulder, CO 80301, US
STENGEL, Peter, J., Boulder, CO 80301, US
NICHOLS, Paul, Boulder, CO 80301, US

(54) **Příprava a formulace obsahující inhibitor MEK**
(32) 201261716169 P
(31) 19.10.2012
(33) US

- (86) PCT/US2013/065633
(87) WO 2014/063024
(74) Traplová Hakr Kubát, advokátní a patentová kancelář, Ing. Eduard Hakr, patentový zástupce, Přístavní 24, Praha 7, 17000
-
- (97) **EP 2915229**
(47) 18.09.2019
(97) 08.05.2014
(51) **H02B 1/20** (2006.01)
H01B 9/00 (2006.01)
(96) 30.10.2013
(96) 13851477.3
(73) Green ELMF Cables Ltd., 3446729 Haifa, IL
(72) ADMATI, Ehud, 3446729 Haifa, IL
SAGIV, Ran, 3215908 Haifa, IL
GREEN, Shalom, 3491290 Haifa, IL
(54) **Způsoby a uspořádání pro tlumení magnetických polí elektrických skříní**
(32) 22279412, 22445513
(31) 01.11.2012, 29.01.2013
(33) IL, IL
(86) PCT/IL2013/050886
(87) WO 2014/068562
(74) ZIVKO MIJATOVIĆ & PARTNERS s.r.o., Jugoslávských partyzánů 639/26, Praha 6, 16000
-
- (97) **EP 2917782**
(47) 20.11.2019
(97) 15.05.2014
(51) **B23K 26/40** (2014.01)
B32B 17/10 (2006.01)
G02F 1/1343 (2006.01)
G02F 1/17 (2019.01)
G02F 1/155 (2006.01)
H01L 51/52 (2006.01)
H01L 51/00 (2006.01)
B23K 26/57 (2014.01)
B23K 26/53 (2014.01)
B23K 101/38 (2006.01)
B23K 103/16 (2006.01)
(96) 08.10.2013
(96) 13774148.4
(73) Saint-Gobain Glass France, 92400 Courbevoie, FR
(72) BEHMKE, Michael, 40227 Düsseldorf, DE
LETOCART, Philippe, 4730 Raeren, BE
MENNIG, Julius, 60200 Compiègne, FR
(54) **Vícevrstvá fólie s elektricky spínatelnými optickými vlastnostmi**
(32) 12191779
(31) 08.11.2012
(33) EP
(86) PCT/EP2013/070869
(87) WO 2014/072137
(74) Všecka Zelený Švorčík a partneři, advokátní a patentová kancelář, JUDr. Michal Havlík, Hálkova 1406/2, Praha 2, Nové Město, 12000
-
- (97) **EP 2920023**
(47) 06.11.2019
(97) 22.05.2014
(51) **G05F 1/66** (2006.01)
H02J 7/00 (2006.01)
H04W 84/04 (2009.01)
H04W 84/12 (2009.01)
H04L 29/08 (2006.01)
B60L 53/14 (2019.01)
B60L 53/31 (2019.01)
B60L 53/63 (2019.01)
B60L 53/65 (2019.01)
B60L 53/66 (2019.01)
B60L 53/18 (2019.01)
B60L 53/30 (2019.01)
(96) 18.11.2013
(96) 13855322.7
(73) Liros Power Solution AB, 200 39 Malmö, SE
(72) JOHANSSON, Roland, S-280 22 Vittsjö, SE
(54) **Nabíjecí zařízení baterie pro elektrické vozidlo uspořádané ve sloupu pouličního osvětlení**
-
- (32) 1251307, 1251451, 1350657
(31) 19.11.2012, 18.12.2012, 30.05.2013
(33) SE, SE, SE
(86) PCT/SE2013/051347
(87) WO 2014/077773
(74) FISCHER & PARTNER IP s.r.o., Na hrobci 294/5, Praha 2, Nové Město, 12800
-
- (97) **EP 2920632**
(47) 11.12.2019
(97) 22.05.2014
(51) **G02B 6/44** (2006.01)
G02B 6/00 (2006.01)
H02G 1/08 (2006.01)
H02G 15/013 (2006.01)
H02G 1/02 (2006.01)
(96) 24.09.2013
(96) 13855463.9
(73) CommScope Technologies LLC, Hickory, NC 28602, US
(72) ISLAM, Nahid, Westmont, Illinois 60559, US
(54) **Rozvětvená sestava stíněného elektrického vodiče**
(32) 20126172802 P, 201313791248
(31) 19.11.2012, 08.03.2013
(33) US, US
(86) PCT/US2013/061322
(87) WO 2014/077952
(74) Traplová Hakr Kubát, advokátní a patentová kancelář, Ing. Eduard Hakr, patentový zástupce, Přístavní 24, Praha 7, 17000
-
- (97) **EP 2929999**
(47) 04.12.2019
(97) 14.10.2015
(51) **B29B 11/16** (2006.01)
F01D 25/24 (2006.01)
(96) 21.10.2013
(96) 15169270.4
(73) Albany Engineered Composites, Inc., Rochester, NH 03867, US
(72) Goering, Jonathan, York, ME 03909, US
(54) **Výroba výztuh pro kompozitní skříně ventilátorů**
(32) 201213658578
(31) 23.10.2012
(33) US
(74) ŽOVICOVÁ & ŽOVIC IP, s.r.o., Záhradnícka 36, Bratislava, 82108
-
- (97) **EP 2938796**
(47) 12.02.2020
(97) 03.07.2014
(51) **E05B 85/02** (2014.01)
E05B 81/54 (2014.01)
H05K 5/00 (2006.01)
H05K 7/02 (2006.01)
(96) 23.12.2013
(96) 13840162.5
(73) Kiekert Aktiengesellschaft, 42579 Heiligenhaus, DE
(72) KOCH, Asmus, 50678 Köln, DE
HEINZEN, Inga, 47807 Krefeld, DE
FASSEL, Jan, Nejedek 362 22, CZ
SUK, Jan, Cechtice 257 65, CZ
(54) **Nosič komponent pro elektrické / elektronické konstrukční díly**
(32) 202012105072 U
(31) 27.12.2012
(33) DE
(86) PCT/DE2013/000823
(87) WO 2014/101914
(74) Rott, Růžička & Guttman a spol., Vyskočilova 1566, Praha 4, Michle, 14000
-
- (97) **EP 2957322**
(47) 20.11.2019
(97) 23.12.2015
(51) **A61N 5/06** (2006.01)
A61B 18/20 (2006.01)
(96) 18.06.2014
(96) 14002094.2
(73) Fotona d.o.o., 1000 Ljubljana, SI
(72) Marko Kazic, 1233 Dob, SI

	Matjaz Lukac, 1000 Ljubljana, SI	(97)	18.09.2014	
(54)	Laserová ošetrovací hlavice a laserový systém	(51)	C07D 413/14	(2006.01)
(74)	Čermák a spol., JUDr. Karel Čermák Ph.D., LL.M., Elišky Peškové 735/15, Praha 5, Smíchov, 15000		C07D 403/04	(2006.01)
			C07D 417/14	(2006.01)
			C07D 471/04	(2006.01)
(97)	EP 2959345		C07D 487/04	(2006.01)
(47)	11.12.2019		C07D 495/04	(2006.01)
(97)	28.08.2014		A61K 31/506	(2006.01)
(51)	G05B 19/4097 (2006.01)		A61P 3/00	(2006.01)
	C03B 33/037 (2006.01)		A61P 9/00	(2006.01)
(96)	24.02.2014		A61P 15/00	(2006.01)
(96)	14718641.5		A61P 25/00	(2006.01)
(73)	Saint-Gobain Glass France, 92400 Courbevoie, FR	(96)	14.03.2014	
(72)	SAUSSET, François, F-75014 Paris, FR	(96)	14718278.6	
	VILAIN, Laurent, F-92290 Chatenay Malabry, FR	(73)	Cyclerion Therapeutics, Inc., Cambridge, MA 02142, US	
(54)	Způsob řezání jedné nebo několika skleněných tabulí	(72)	NAKAI, Takashi, Newton, MA 02458, US	
(32)	1351541		MOORE, Joel, Lexington, MA 02421, US	
(31)	22.02.2013		PERL, Nicholas Robert, Somerville, MA 02143, US	
(33)	FR		IYENGAR, Rajesh R., West Newton, MA 02465, US	
(86)	PCT/FR2014/050386		MERMERIAN, Ara, Melrose, MA 02176, US	
(87)	WO 2014/128424		IM, G-Yoon Jamie, Cambridge, MA 02139, US	
(74)	KOREJZOVA LEGAL v.o.s., JUDr. Petra Sauvage de Brantes, Korunní 810/104, Praha 10, Vinohrady, 10100		LEE, Thomas Wai-Ho, Lexington, MA 02420, US	
			HUDSON, Colleen, Malden, MA 02148, US	
			RENNIE, Glen Robert, Somerville, MA 02144, US	
			JIA, James, Belmont, MA 02478, US	
			RENHOWE, Paul Allen, Sudbury, MA 01776, US	
			BARDEN, Timothy Claude, Cambridge, MA 02142, US	
			YU, Xiang Y, Acton, MA 01720, US	
			SHEPPECK, James Edward, Newtown, Pennsylvania 18940, US	
			IYER, Karthik, Cambridge, Massachusetts 02142, US	
			JUNG, Joon, Newton, MA 02459, US	
			MILNE, George Todd, Brookline, MA 02446, US	
			LONG, Kimberly Kafadar, Boston, MA 02130, US	
			CURRIE, Mark G., Boston, MA 02129, US	
(97)	EP 2961771	(54)	Stimulátory sGC	
(47)	01.01.2020	(32)	201361790637 P, 201361914915 P	
(97)	04.09.2014	(31)	15.03.2013, 11.12.2013	
(51)	A61K 39/00 (2006.01)	(33)	US, US	
	C07K 16/28 (2006.01)	(86)	PCT/US2014/028370	
	C07K 16/30 (2006.01)	(87)	WO 2014/144100	
	A61K 39/395 (2006.01)	(74)	ŽOVICOVÁ & ŽOVIC IP, s.r.o., Záhradnícka 36, Bratislava, 82108	
	A61P 35/00 (2006.01)			
(96)	24.02.2014	(97)	EP 2970390	
(96)	14708507.0	(47)	06.11.2019	
(73)	Roche Glycart AG, 8952 Schlieren, CH	(97)	25.09.2014	
(72)	BACAC, Marina, 8049 Zuerich, CH	(51)	C07K 7/56 (2006.01)	
	HOFER, Thomas, 8046 Zuerich, CH		C07K 7/08 (2006.01)	
	HOSSE, Ralf, 8932 Mettmenstetten, CH		A61K 38/12 (2006.01)	
	NEUMANN, Christiane, 8166 Niederweningen, CH		G01N 33/68 (2006.01)	
	KLEIN, Christian, 8906 Bonstetten, CH	(96)	13.03.2014	
	MOESSNER, Ekkehard, 8280 Kreuzlingen, CH	(96)	14727649.7	
	UMANA, Pablo, 8832 Wollerau, CH	(73)	Bristol-Myers Squibb Company, Princeton, NJ 08543, US	
	WEINZIERL, Tina, 5453 Remetschwil, CH	(72)	MILLER, Michael Matthew, Princeton, New Jersey 08543, US	
(54)	Bispecifické antigen vazebné molekuly aktivující T buňky specifické pro CD3 a CEA		MAPELLI, Claudio, Princeton, New Jersey 08543, US	
(32)	13156686		ALLEN, Martin Patrick, Princeton, New Jersey 08543, US	
(31)	26.02.2013		BOWSHER, Michael S., Wallingford, Connecticut 06492, US	
(33)	EP		BOY, Kenneth M., Wallingford, Connecticut 06492, US	
(86)	PCT/EP2014/053490		GILLIS, Eric P., Wallingford, Connecticut 06492, US	
(87)	WO 2014/131712		LANGLEY, David R., Wallingford, Connecticut 06492, US	
(74)	KOREJZOVA LEGAL v.o.s., JUDr. Petra Sauvage de Brantes, Korunní 810/104, Praha 10, Vinohrady, 10100		MULL, Eric, Wallingford, Connecticut 06492, US	
			POIRIER, Maude A., Princeton, New Jersey 08543, US	
			SANGHVI, Nishith, Bridgewater, New Jersey 08807, US	
			SUN, Li-Qiang, Wallingford, Connecticut 06492, US	
			TENNEY, Daniel J., Wallingford, Connecticut 06492, US	
			YUNG, Kap-Sun, Wallingford, Connecticut 06492, US	
			ZHU, Juliang, North Haven, CT 06473, US	
			REID, Patrick C., Tokyo 168-0064, JP	
			SCOLA, Paul Michael, Wallingford, Connecticut 06492, US	
(97)	EP 2968477	(54)	Makrocyclické inhibitory PD-1/PD-L1 a CD80/PD-L1 protein/proteinových interakcí	
(47)	04.12.2019	(32)	201361794589 P, 201361918184 P, 201414201977	
(97)	18.09.2014	(31)	15.03.2013, 19.12.2013, 10.03.2014	
(51)	A61K 38/37 (2006.01)	(33)	US, US, US	
(96)	14.03.2014			
(96)	14725816.4			
(73)	Bioverativ Therapeutics Inc., Waltham, MA 02451, US			
(72)	MALONEY, Kevin, Cambridge, Massachusetts 02142, US			
	ABDUL-FATTAH, Ahmad, Cambridge, Massachusetts 02142, US			
	GAGE, Daniel, Cambridge, Massachusetts 02142, US			
(54)	Formulace polypeptidového faktoru VIII			
(32)	201361800293 P, 201361817085 P, 201361829884 P, 201361839477 P, 201361863860 P, 201361876927 P, 201361879955 P, 201361897742 P			
(31)	15.03.2013, 29.04.2013, 31.05.2013, 26.06.2013, 08.08.2013, 12.09.2013, 19.09.2013, 30.10.2013			
(33)	US, US, US, US, US, US, US, US			
(86)	PCT/US2014/029354			
(87)	WO 2014/144795			
(74)	Traplová Hakr Kubát, advokátní a patentová kancelář, Ing. Eduard Hakr, patentový zástupce, Přístavní 24, Praha 7, 17000			
(97)	EP 2970243			
(47)	27.11.2019			

- (86) PCT/US2014/026138
(87) WO 2014/151634
(74) PATENTSERVIS Praha a.s., Na Podkovce 281/10, Praha 4, Podolí, 14700
-
- (97) **EP 2976360**
(47) 27.11.2019
(97) 25.09.2014
(51) **C07K 16/28** (2006.01)
C07K 16/30 (2006.01)
A61K 39/395 (2006.01)
A61P 35/00 (2006.01)
(96) 17.03.2014
(96) 14714586.6
(73) Astellas Pharma Inc., Chuo-ku Tokyo 103-8411, JP
TRON - Translationale Onkologie an der Universitätsmedizin der Johannes Gutenberg- Universität Mainz gemeinnützige GmbH, 55131 Mainz, DE
(72) SAHIN, Ugur, 55116 Mainz, DE
TÜRECI, Özlem, 55116 Mainz, DE
(54) **Terapie zahrnující protilátky proti kladinu 18.2 pro léčbu rakoviny**
(32) PCT/EP2013/000817
(31) 18.03.2013
(33) EP
(86) PCT/EP2014/000719
(87) WO 2014/146778
(74) ŽOVICOVÁ & ŽOVIC IP, s.r.o., Záhradnícka 36, Bratislava, 82108
-
- (97) **EP 2981447**
(47) 20.11.2019
(97) 09.10.2014
(51) **B62D 1/185** (2006.01)
B62D 1/16 (2006.01)
(96) 27.01.2014
(96) 14702189.3
(73) thyssenkrupp Presta AG, 9492 Eschen, LI
thyssenkrupp AG, 45143 Essen, DE
(72) NICOLUSSI, Matthias, 6800 Feldkirch, AT
SCHNITZER, Hieronymus, 9487 Gambrin, LI
GOGOS, Odisseas, 9450 Altstätten, CH
PLESCHKE, Benjamin, 9468 Sax, CH
KURZ, Hannes, 6800 Feldkirch, AT
(54) **Způsob k výrobě ložiskové jednotky vřetena řízení**
(32) 102013103328
(31) 03.04.2013
(33) DE
(86) PCT/EP2014/000206
(87) WO 2014/161617
(74) Všeťečka Zelený Švorčík a partneři, advokátní a patentová kancelář, JUDr. Michal Havlík, advokát, Hálkova 1406/2, Praha 2, Nové Město, 12000
-
- (97) **EP 2988845**
(47) 23.10.2019
(97) 24.07.2014
(51) **B01D 35/30** (2006.01)
B01D 35/00 (2006.01)
B01D 27/08 (2006.01)
(96) 21.01.2014
(96) 14741165.6
(73) A.O. Smith Water Treatment (North America), Inc., Milwaukee, 53224, WI, US
(72) RUSSELL, Wes, Austin, TX 78701, US
(54) **Kapalinové filtrační systémy, složky a způsoby**
(32) 201361754843 P
(31) 21.01.2013
(33) US
(86) PCT/US2014/012290
(87) WO 2014/113778
(74) KOREJZOVA LEGAL v.o.s., JUDr. Petra Sauvage de Brantes, Korunní 810/104, Praha 10, Vinohrady, 10100
-
- (97) **EP 2989401**
(47) 20.11.2019
(97) 30.10.2014
(51) **F26B 1/00** (2006.01)
B02C 23/24 (2006.01)
F23K 1/04 (2006.01)
-
- F26B 23/00** (2006.01)
(96) 15.04.2014
(96) 14718375.0
(73) RWE Power AG, 45128 Essen, DE
(72) SCHMITZ, Hans-Peter, 50374 Erftstadt, DE
(54) **Způsob sušení a mletí uhlí**
(32) 102013104032
(31) 22.04.2013
(33) DE
(86) PCT/EP2014/057620
(87) WO 2014/173730
(74) KOREJZOVA LEGAL v.o.s., JUDr. Petra Sauvage de Brantes, Korunní 810/104, Praha 10, Vinohrady, 10100
-
- (97) **EP 2992332**
(47) 06.11.2019
(97) 06.11.2014
(51) **G01N 33/68** (2006.01)
(96) 02.05.2014
(96) 14721366.4
(73) SALION GmbH, 82541 Münsing, DE
(72) ABENDROTH, Dietmar, 89275 Thalfingen, DE
STANGL, Manfred J., 82054 Sauerlach, DE
MARZINZIG, Michael, 89075 Ulm, DE
(54) **In vitro způsob časné detekce potenciálního zánětu spojeného s odmítnutím transplantátu**
(32) 13166375
(31) 03.05.2013
(33) EP
(86) PCT/EP2014/058965
(87) WO 2014/177680
(74) Všeťečka Zelený Švorčík a partneři, advokátní a patentová kancelář, JUDr. Michal Havlík, Hálkova 1406/2, Praha 2, Nové Město, 12000
-
- (97) **EP 2993966**
(47) 20.11.2019
(97) 13.11.2014
(51) **A01D 25/00** (2006.01)
A01B 15/06 (2006.01)
(96) 28.03.2014
(96) 14713470.4
(73) Betek GmbH & Co. KG, 78733 Aichhalden, DE
(72) FRIEDERICHS, Heiko, 78733 Aichhalden, DE
SMEETS, Florian, 72270 Baiersbronn, DE
(54) **Vyorávací radlice na řepu**
(32) 102013104836
(31) 10.05.2013
(33) DE
(86) PCT/EP2014/056251
(87) WO 2014/180602
(74) KOREJZOVA LEGAL v.o.s., JUDr. Petra Sauvage de Brantes, Korunní 810/104, Praha 10, Vinohrady, 10100
-
- (97) **EP 3002529**
(47) 20.11.2019
(97) 06.04.2016
(51) **F25B 1/10** (2006.01)
F25B 6/00 (2006.01)
F25B 40/04 (2006.01)
F25B 41/04 (2006.01)
F25B 49/02 (2006.01)
F25B 29/00 (2006.01)
F25B 9/00 (2006.01)
(96) 01.10.2015
(96) 15187860.0
(73) Rivacold S.R.L., 61022 Vallefoglia (PU), IT
(72) VITRI, Giuseppe, I-61020 MONTECALVO IN FOGLIA (PU), IT
(54) **Chladicí zařízení pro chlazení a klimatizaci**
(32) BO20140537
(31) 01.10.2014
(33) IT
(74) FISCHER & PARTNER IP s.r.o., Na hrobci 294/5, Praha 2, Nové Město, 12800
-
- (97) **EP 3007954**
(47) 27.11.2019

- (97) 02.04.2015
(51) **B61D 15/06** (2006.01)
B61F 1/10 (2006.01)
E01H 8/04 (2006.01)
- (96) 27.09.2013
(96) 13773203.8
- (73) Siemens Mobility GmbH, 81739 München, DE
(72) DREXLER, Stephan, 82054 Sauerlach, DE
KROISS, Manuel, 85258 Ebersbach, DE
PEER, Hannes, 80809 München, DE
WINKELMANN, Christian, 81379 München, DE
- (54) **Centrální protistoupací ochrana pro kolejová vozidla s přidavnými funkcemi**
- (86) PCT/EP2013/070202
(87) WO 2015/043651
(74) Čermák a spol., JUDr. Karel Čermák Ph.D., LL.M., Elišky Peškové 735/15, Praha 5, Smíchov, 15000
-
- (97) **EP 3011279**
(47) 13.11.2019
(97) 24.12.2014
(51) **G01F 15/06** (2006.01)
G01F 1/66 (2006.01)
- (96) 13.06.2014
(96) 14731902.4
- (73) Lindab AB, 269 82 Bastad, SE
(72) HANSEN, Henning Max, DK-6400 Sønderborg, DK
SCHMIDT-HANSEN, Hans, DK-6100 Haderslev, DK
- (54) **Systém pro identifikování snímače a měření průtoku v průtokovém kanálu**
- (32) 201370341
(31) 21.06.2013
(33) DK
(86) PCT/DK2014/050165
(87) WO 2014/202084
(74) Rott, Růžička & Guttman a spol., Vyskočilova 1566, Praha 4, Michle, 14000
-
- (97) **EP 3034981**
(47) 06.11.2019
(97) 22.06.2016
(51) **F41G 1/38** (2006.01)
G01C 15/00 (2006.01)
G02B 23/16 (2006.01)
- (96) 14.12.2015
(96) 15199734.3
- (73) Swarovski-Optik KG., 6067 Absam, AT
(72) ÖTTL, Peter, 6068 Mils, AT
WIEDERMANN, Helmut, 6136 Pill, AT
- (54) **Ovládací prvek pro nastavení cílové značky zaměřovacího dalekohledu**
- (32) 509072014
(31) 15.12.2014
(33) AT
(74) Všečka Zelený Švorčík a partneři, advokátní a patentová kancelář, JUDr. Otakar Švorčík, Hálkova 1406/2, Praha 2, Nové Město, 12000
-
- (97) **EP 3037089**
(47) 27.11.2019
(97) 29.06.2016
(51) **A61K 31/202** (2006.01)
A61P 3/06 (2006.01)
- (96) 09.02.2010
(96) 16152447.5
- (73) Amarin Pharmaceuticals Ireland Limited, Dublin 2, IE
(72) MANKU, Mehar, Bridgewater NJ 08807, US
OSTERLOH, Ian, Bridgewater NJ 08807, US
WICKER, Pierre, Bridgewater NJ 08807, US
BRAECKMAN, Rene, Bridgewater NJ 08807, US
SONI, Paresh, Bridgewater NJ 08807, US
- (54) **Ethylester eikosapentaenové kyseliny na léčení hypertriglyceridemie**
- (32) 151291 P, 173755 P
(31) 10.02.2009, 29.04.2009
(33) US, US
-
- (74) Čermák a spol., JUDr. Karel Čermák Ph.D., LL.M., Elišky Peškové 735/15, Praha 5, Smíchov, 15000
-
- (97) **EP 3038678**
(47) 01.01.2020
(97) 05.03.2015
(51) **A61M 5/32** (2006.01)
B43K 23/12 (2006.01)
B43K 5/16 (2006.01)
B43K 5/17 (2006.01)
- (96) 26.08.2014
(96) 14755380.4
- (73) Sanofi-Aventis Deutschland GmbH, 65929 Frankfurt am Main, DE
(72) PLUMPTRE, David Aubrey, Worcestershire WR9 7RQ, GB
- (54) **Čepička pro zařízení pro přivádění léčiva**
- (32) 13182224
(31) 29.08.2013
(33) EP
(86) PCT/EP2014/068021
(87) WO 2015/028439
(74) Traplová Hakr Kubát, advokátní a patentová kancelář, Ing. Jan Kubát patentový zástupce, Přístavní 24, Praha 7, 17000
-
- (97) **EP 3038898**
(47) 06.11.2019
(97) 12.03.2015
(51) **B64C 25/40** (2006.01)
- (96) 03.09.2014
(96) 14762060.3
- (73) Airbus Operations Limited, Bristol BS34 7PA, GB
(72) DIDEY, Arnaud, Filton Bristol BS34 7PA/GB, GB
- (54) **Flexibilní rozhraní poháněcího systému přistávacího podvozku**
- (32) 201315802, 201410034
(31) 05.09.2013, 05.06.2014
(33) GB, GB
(86) PCT/GB2014/052653
(87) WO 2015/033125
(74) Rott, Růžička & Guttman a spol., Vyskočilova 1566, Praha 4, Michle, 14000
-
- (97) **EP 3041854**
(47) 04.12.2019
(97) 12.02.2015
(51) **C07H 19/00** (2006.01)
C12N 15/09 (2006.01)
- (96) 08.08.2014
(96) 14834827.9
- (73) The Scripps Research Institute, La Jolla, CA 92037, US
(72) LI, Lingjun, La Jolla, CA 92037, US
LAVERGNE, Thomas, La Jolla, CA 92037, US
LI, Zhengtao, La Jolla, CA 92037, US
ROMESBERG, Floyd, E., La Jolla, CA 92037, US
MALYSHEV, Denis, A., La Jolla, CA 92037, US
- (54) **Způsob místně specifického enzymatického štítkování nukleových kyselin in vitro inkorporací nepřírodných nukleotidů**
- (32) 201361863649 P
(31) 08.08.2013
(33) US
(86) PCT/US2014/050423
(87) WO 2015/021432
(74) PatentEnter s.r.o., Koliště 1965/13a, Brno, Černá Pole, 60200
-
- (97) **EP 3046822**
(47) 27.11.2019
(97) 04.06.2015
(51) **B61F 5/08** (2006.01)
B61F 5/10 (2006.01)
- (96) 06.10.2014
(96) 14786152.0
- (73) Siemens Mobility GmbH, 81739 München, DE
(72) DISTLER, Helmut, 91126 Schwabach, DE
- (54) **Kolejové vozidlo a způsob k montáži přílozek opotřebení kol**
- (32) 102013224608
(31) 29.11.2013
(33) DE

(86) PCT/EP2014/071324		C07D 405/12	(2006.01)
(87) WO 2015/078622		C07D 409/04	(2006.01)
(74) Čermák a spol., JUDr. Karel Čermák Ph.D., LL.M., Elišky Peškové 735/15, Praha 5, Smíchov, 15000		A61P 35/00	(2006.01)
		A61K 31/517	(2006.01)
(97) EP 3046898		17.10.2014	
(47) 06.11.2019		(96) 14854531.2	
(97) 26.03.2015		(73) Celgene Quanticel Research, Inc., San Diego, CA 92121, US	
(51) C07C 37/20	(2006.01)	(72) BENNETT, Michael, John, San Diego, CA 92122, US	
C07C 39/16	(2006.01)	BETANCORT, Juan, Manuel, San Diego, CA 92129, US	
(96) 20.09.2013		BOLOOR, Amogh, San Diego, CA 92116, US	
(96) 13780234.4		KALDOR, Stephen, W., San Diego, CA 92127, US	
(73) Aditya Birla Chemicals (Thailand) Ltd., Bangkok 10330, TH		STAFFORD, Jeffrey, Alan, San Diego, CA 92130, US	
(72) DUBEY PRADIP, Kumar, Bangkok 10330, TH		VEAL, James, Marvin, NC 27502, US	
KHULLAR, Alok, Bangkok 10330, TH		(54) Inhibitory bromodomény	
NAIYAWAT, Thipa, Bangkok 10330, TH		(32) 201361893133 P, 201461931467 P	
VISATSINGH, Kamonsun, Bangkok 10330, TH		(31) 18.10.2013, 24.01.2014	
SAMUTHSEN, Patcharin, Bangkok 10330, TH		(33) US, US	
MATHURE, Pankaj, Bangkok 10330, TH		(86) PCT/US2014/061261	
(54) Zlepšený proces výroby dihydroxydifenylnmethanu s vysokou selektivitou pro 2,4'-dihydroxydifenylnmethan		(87) WO 2015/058160	
(86) PCT/TH2013/000049		(74) Čermák a spol., JUDr. Karel Čermák Ph.D., LL.M., Elišky Peškové 735/15, Praha 5, Smíchov, 15000	
(87) WO 2015/041614			
(74) KANIA, SEDLÁK, SMOLA, s.r.o., Mendlovo náměstí 907/1a, Brno, Staré Brno, 60300		(97) EP 3065565	
		(47) 25.12.2019	
		(97) 14.05.2015	
(97) EP 3051196		(51) A23L 33/10	(2016.01)
(47) 18.09.2019		A61K 9/16	(2006.01)
(97) 03.08.2016		C07C 403/24	(2006.01)
(51) F16L 13/14	(2006.01)	(96) 06.11.2014	
F16J 15/06	(2006.01)	(96) 14798759.8	
(96) 29.01.2016		(73) DSM IP Assets B.V., 6411 TE Heerlen, NL	
(96) 16153478.9		(72) KARRER, Philippe, 4303 Kaiseraugst, CH	
(73) LE JOINT FRANÇAIS SNC, 75008 Paris, FR		WUESTENBERG, Bettina, 4303 Kaiseraugst, CH	
(72) DUVAL-ARNOULD, Ludovic, 53200 CHATEAU-GONTIER, FR		(54) Postup čištění astaxanthinu	
(54) Těsnění těsnící pouze po lisování		(32) 201361901136 P, 13192491	
(32) 1550774		(31) 07.11.2013, 12.11.2013	
(31) 02.02.2015		(33) US, EP	
(33) FR		(86) PCT/EP2014/073965	
(74) Všeťečka Zelený Švorčik a partneři, advokátní a patentová kancelář, JUDr. Michal Havlík, advokát, Hálkova 1406/2, Praha 2, Nové Město, 12000		(87) WO 2015/067711	
		(74) Traplová Hakr Kubát, advokátní a patentová kancelář, Ing. Eduard Hakr, patentový zástupce, Přístavní 24, Praha 7, 17000	
(97) EP 3052840		(97) EP 3065568	
(47) 20.11.2019		(47) 25.12.2019	
(97) 09.04.2015		(97) 14.05.2015	
(51) F16K 1/12	(2006.01)	(51) A23L 33/10	(2016.01)
F16K 27/02	(2006.01)	A61K 9/16	(2006.01)
(96) 02.10.2014		C07C 403/24	(2006.01)
(96) 14781936.1		(96) 06.11.2014	
(73) Goodwin PLC, Staffordshire ST1 3NR, GB		(96) 14799699.5	
(72) GOODWIN, Matthew Stanley, Aston Stafford ST18 9LJ, GB		(73) DSM IP Assets B.V., 6411 TE Heerlen, NL	
O'NIEN, Stephen James, Stocke-on-Trent ST9 0HU, GB		(72) KARRER, Philippe, CH-4303 Kaiseraugst, CH	
PRESTON, Timothy James, Trentham Stoke-on-Trent ST4 8DS, GB		WUESTENBERG, Bettina, CH-4303 Kaiseraugst, CH	
GOODWIN, Richard Stanley, Staffordshire ST21 6PG, GB		(54) Způsob čištění astaxanthinu	
(54) Ventil		(32) 201361901136 P, 18912013	
(32) 201317542		(31) 07.11.2013, 12.11.2013	
(31) 03.10.2013		(33) US, CH	
(33) GB		(86) PCT/EP2014/073955	
(86) PCT/GB2014/052982		(87) WO 2015/067706	
(87) WO 2015/049525		(74) Traplová Hakr Kubát, advokátní a patentová kancelář, Ing. Eduard Hakr, patentový zástupce, Přístavní 24, Praha 7, 17000	
(74) A. Holas & partner Patentová a známková kancelář, Ing. Mgr. Hana Holasová, Křížová 105/4, Brno, 60300			
(97) EP 3057586		(97) EP 3066398	
(47) 04.12.2019		(47) 18.09.2019	
(97) 23.04.2015		(97) 14.05.2015	
(51) A61K 31/472	(2006.01)	(51) F24S 25/00	(2018.01)
A61K 31/497	(2006.01)	(96) 07.11.2014	
A61K 31/501	(2006.01)	(96) 14806468.6	
C07D 401/14	(2006.01)	(73) Esdec B.V., 7418 EE Deventer, NL	
C07D 239/56	(2006.01)	(72) DE VOGEL, Jeroen, NL-7213 HA Gorssel, NL	
C07D 213/73	(2006.01)	DE VOGEL, Vincent, NL-7429 AC Colmschate, NL	
C07D 213/74	(2006.01)	(54) Nosná struktura pro solární panely a způsob výroby takové nosné struktury	
C07D 217/24	(2006.01)	(32) 2011769, 2012040, 2012039, 2012041, 2012098	
C07D 403/04	(2006.01)	(31) 08.11.2013, 30.12.2013, 30.12.2013, 30.12.2013, 17.01.2014	
C07D 237/14	(2006.01)	(33) NL, NL, NL, NL, NL	

- (86) PCT/NL2014/050774
(87) WO 2015/069112
(74) Všetěčka Zelený Švorčík a partneři, advokátní a patentová kancelář, JUDr. Michal Havlík, advokát, Hálkova 1406/2, Praha 2, Nové Město, 12000
-
- (97) **EP 3066399**
(47) 18.09.2019
(97) 14.05.2015
(51) **F24S 25/00** (2018.01)
(96) 07.11.2014
(96) 14806469.4
(73) Esdec B.V., 7418 EE Deventer, NL
(72) DE VOGEL, Jeroen, NL-7213 HA Gorssel, NL
DE VOGEL, Vincent, NL-7429 AC Colmschate, NL
(54) **Nosná struktura pro solární panely a způsob výroby takové nosné struktury**
(32) 2011769
(31) 08.11.2013
(33) NL
(86) PCT/NL2014/050775
(87) WO 2015/069113
(74) Všetěčka Zelený Švorčík a partneři, advokátní a patentová kancelář, JUDr. Michal Havlík, advokát, Hálkova 1406/2, Praha 2, Nové Město, 12000
-
- (97) **EP 3074572**
(47) 27.11.2019
(97) 04.06.2015
(51) **E01D 19/06** (2006.01)
(96) 27.11.2014
(96) 14806587.3
(73) Maurer Söhne Engineering GmbH & Co. KG, 80807 München, DE
(72) BRAUN, Christian, 83607 Holzkirchen, DE
(54) **Přemostovací zařízení**
(32) 102013224460
(31) 28.11.2013
(33) DE
(86) PCT/EP2014/075856
(87) WO 2015/078991
(74) Rott, Růžička & Guttman a spol., Vyskočilova 1566, Praha 4, Michle, 14000
-
- (97) **EP 3077346**
(47) 23.10.2019
(97) 11.06.2015
(51) **C04B 28/10** (2006.01)
C04B 20/00 (2006.01)
C04B 2/06 (2006.01)
(96) 04.12.2014
(96) 14808597.0
(73) S.A. Lhoist Recherche et Développement, 1342 Ottignies-Louvain-la-Neuve, BE
(72) ULRIKE, Peter, B-1050 Ixelles, BE
DAVILLER, Daniel, F-25870 Chatillon-le-Duc, FR
(54) **Pojivová kompozice pro speciální malty a omítky**
(32) 201300819
(31) 06.12.2013
(33) BE
(86) PCT/EP2014/076504
(87) WO 2015/082585
(74) Všetěčka Zelený Švorčík a partneři, advokátní a patentová kancelář, JUDr. Michal Havlík, Hálkova 1406/2, Praha 2, Nové Město, 12000
-
- (97) **EP 3083107**
(47) 04.12.2019
(97) 25.06.2015
(51) **B22F 1/00** (2006.01)
B22F 9/08 (2006.01)
(96) 19.12.2014
(96) 14821630.2
(73) NANOVAL GmbH & Co. KG, 13403 Berlin, DE
(72) GERKING, Lüder, 14195 Berlin, DE
GERKING, Christian, 76694 Forst, DE
STOBİK, Martin, 12163 Berlin, DE
HEINZ, Rico, 16559 Liebenwalde, DE
(54) **Způsob a zařízení pro bez kelímkové tavení materiálu a pro výrobu prášku pro rozprašování roztaveného materiálu**
- (32) 102013022096
(31) 20.12.2013
(33) DE
(86) PCT/EP2014/078849
(87) WO 2015/092008
(74) Rott, Růžička & Guttman a spol., Vyskočilova 1566, Praha 4, Michle, 14000
-
- (97) **EP 3083869**
(47) 27.11.2019
(97) 25.06.2015
(51) **C09K 3/14** (2006.01)
B01J 2/22 (2006.01)
C04B 35/111 (2006.01)
C04B 35/528 (2006.01)
C04B 35/565 (2006.01)
C04B 35/583 (2006.01)
C04B 35/5831 (2006.01)
C04B 35/64 (2006.01)
B01J 2/26 (2006.01)
C04B 35/52 (2006.01)
(96) 09.12.2014
(96) 14828437.5
(73) Tyrolit - Schleifmittelwerke Swarovski K.G., 6130 Schwaz, AT
(72) SIGWART, Klaus, A-6230 Brixlegg, AT
HIRSCHMANN, Martin, A-6122 Fritzens, AT
(54) **Způsob výroby brusných tělísek**
(32) 9702013
(31) 18.12.2013
(33) AT
(86) PCT/AT2014/000219
(87) WO 2015/089529
(74) Rott, Růžička & Guttman a spol., Vyskočilova 1566, Praha 4, Michle, 14000
-
- (97) **EP 3085492**
(47) 11.12.2019
(97) 26.10.2016
(51) **B24B 33/02** (2006.01)
B24B 5/06 (2006.01)
(96) 29.03.2016
(96) 16162638.7
(73) Tyrolit - Schleifmittelwerke Swarovski K.G., 6130 Schwaz, AT
(72) Rossetti, Thomas, 6112 Wattens, AT
Palmetshofer, Ralf, 4523 Neuzeug, AT
Nairz, Mario, 6134 Vomp, AT
(54) **Brusný nástroj**
(32) 503092015
(31) 20.04.2015
(33) AT
(74) Rott, Růžička & Guttman a spol., Vyskočilova 1566, Praha 4, Michle, 14000
-
- (97) **EP 3098403**
(47) 06.11.2019
(97) 30.11.2016
(51) **F01M 1/16** (2006.01)
F01L 1/344 (2006.01)
F15B 13/04 (2006.01)
F16K 31/06 (2006.01)
(96) 28.05.2015
(96) 15305811.0
(73) BONTAZ CENTRE R & D, 74460 Marnaz, FR
(72) PEROTTO, Stéphane, Pascal, 74130 Ayze, FR
TAUPEAU, Anthony, Raymond, Arthur, 74330 Poisy, FR
(54) **Zařízení pro ovládání přívodu stlačené kapaliny**
(74) Čermák a spol., JUDr. Karel Čermák Ph.D., LL.M., Elišky Peškové 735/15, Praha 5, Smíchov, 15000
-
- (97) **EP 3111764**
(47) 23.10.2019
(97) 04.01.2017
(51) **A01N 25/06** (2006.01)
A01N 25/30 (2006.01)
A01N 57/20 (2006.01)
A01N 39/04 (2006.01)

(97) A01N 37/40	(2006.01)	(97) EP 3140055	
(97) A01N 43/40	(2006.01)	(47) 27.11.2019	
(96) 14.09.2011		(97) 12.11.2015	
(96) 16179213.0		(51) C04B 18/02	(2006.01)
(73) Dow AgroSciences LLC, Indianapolis, IN 46268, US		(96) B09B 3/00	(2006.01)
Nouryon Chemicals International B.V., 6824 BM Arnhem, NL		(96) 27.04.2015	
(72) LI, Mei, Westfield, IN 46074, US		(96) 15724082.1	
LIU, Lei, Carmel, IN 46032, US		(73) N.T.I. Sp. z.o.o. Nowoczesne Techniki Instalacyjnej, 67-200 Głogów, PL	
TANK, Holger, Indianapolis, IN 46204, US		Instytut Mechanizacji Budownictwa I Górnictwa Skalnego, 02-673	
ZHANG, Hong, Indianapolis, IN 46032, US		Warszawa, PL	
DOWNER, Brandon Matthew, Lebanon, IN 46052, US		(72) WÓJCIK, Andrzej, PL-67-200 Ruzowice, PL	
QIN, Kuide, Chapel Hill, NC 27514, US		WÓJCIK, Jakub, PL-58-540 Karpacz, PL	
WILSON, Stephen, Zionsville, IN 46077, US		PIOTROWSKI, Rafał, PL-67-200 Głogów, PL	
SUN, Jinxia Susan, Hopewell Junction, NY 12533, US		UZUNOW, Elzbieta, PL-05-083 Topolin, PL	
ZHU, Shawn, Stormville, NY 12582, US		KUKIELSKA, Barbara, PL-02-703 Warszawa, PL	
(54) Aminové surfaktanty pro regulaci pohybu herbicidního postřiku		STANKIEWICZ, Jaroslaw, PL-04-497 Warszawa, PL	
(32) 383074 P		GÓRALCZYK, Stefan, PL-02-776 Warszawa, PL	
(31) 15.09.2010		(54) Způsob odstraňování a využití prachu ze spalovacího zařízení a kalu z flotačního obohacování rud neželezných kovů obsahujících nebezpečné látky v procesu výroby lehkých kameniv pro stavebnictví	
(33) US		(32) 40816514	
(74) PATENTSERVIS Praha a.s., Na Podkovce 281/10, Praha 4, Podolí, 14700		(31) 09.05.2014	
(97) EP 3115532		(33) PL	
(47) 20.11.2019		(86) PCT/PL2015/000070	
(97) 11.01.2017		(87) WO 2015/170999	
(51) E05D 5/02	(2006.01)	(74) PATENTSERVIS Praha a.s., Na Podkovce 281/10, Praha 4, Podolí, 14700	
(96) 10.07.2015		PATENTSERVIS Praha a.s., Na Podkovce 281/10, Praha 4, Podolí, 14700	
(96) 15176326.5			
(73) Bartels Systembeschläge GmbH, 32689 Kalletal, DE		(97) EP 3142607	
(72) BARTELS, Albert, 32657 Lemgo, DE		(47) 13.11.2019	
(54) Úchyt závěsu pro závěs dveří a umístění úchyty závěsu na závěsu dveří		(97) 19.11.2015	
(74) Všetěčka Zelený Švorčík a partneři, advokátní a patentová kancelář, JUDr. Otakar Švorčík, Hálkova 1406/2, Praha 2, Nové Město, 12000		(51) A61F 2/24	(2006.01)
		A61F 2/95	(2013.01)
(97) EP 3126169		(96) 07.05.2015	
(47) 09.10.2019		(96) 15783951.5	
(97) 08.10.2015		(73) Edwards Lifesciences Corporation, Irvine, CA 92614, US	
(51) B01D 46/10	(2006.01)	(72) LEVI, Tamir S., Irvine, CA 92614, US	
B01D 46/52	(2006.01)	SHARONI, Ron, Irvine, CA 92614, US	
B60H 3/06	(2006.01)	SHERMAN, Elena, Irvine, CA 92614, US	
B01D 46/00	(2006.01)	WINTNER, Oren H., Irvine, CA 92614, US	
(96) 31.03.2015		RUPP, Kevin D., Irvine, CA 92614, US	
(96) 15722054.2		NGUYEN, Son V., Irvine, CA 92614, US	
(73) Daimler AG, 70327 Stuttgart, DE		CHADHA, Ajay, Irvine, CA 92614, US	
(72) SCHUMACHER, Eric, 55411 Bingen, DE		LINDSTROM, Jeff, Irvine, CA 92614, US	
(54) Vzduchový filtr pro ventilační zařízení motorového vozidla		(54) Protetická srdeční chlopeč	
(32) 102014004740		(32) 201461991904 P, 201514704861	
(31) 01.04.2014		(31) 12.05.2014, 05.05.2015	
(33) DE		(33) US, US	
(86) PCT/EP2015/000687		(86) PCT/US2015/029614	
(87) WO 2015/149934		(87) WO 2015/175302	
(74) Všetěčka Zelený Švorčík a partneři, advokátní a patentová kancelář, JUDr. Michal Havlík, advokát, Hálkova 1406/2, Praha 2, Nové Město, 12000		(74) Rott, Růžička & Guttman a spol., Vyskočilova 1566, Praha 4, Michle, 14000	
(97) EP 3137449		(97) EP 3149019	
(47) 18.12.2019		(47) 04.12.2019	
(97) 05.11.2015		(97) 03.12.2015	
(51) C07D 261/04	(2006.01)	(51) C07J 9/00	(2006.01)
C07D 261/12	(2006.01)	A61K 31/575	(2006.01)
A01N 43/80	(2006.01)	A61P 1/16	(2006.01)
(96) 30.04.2015		C07J 31/00	(2006.01)
(96) 15722685.3		C07J 41/00	(2006.01)
(73) Syngenta Participations AG, 4058 Basel, CH		(96) 28.05.2015	
(72) SMEJKAL, Tomas, CH-4332 Stein, CH		(96) 15731260.4	
SMITS, Helmars, CH-4332 Stein, CH		(73) Bar Pharmaceuticals S.r.l., 42124 Reggio Nell'Emilia, IT	
LOTHSCHUETZ, Christian, CH-4333 Münchwilen, CH		ZAMPELLA, Angela, 80127 Napoli, IT	
TERINEK, Miroslav, CH-4333 Münchwilen, CH		FIORUCCI, Stefano, 06100 Perugia, IT	
(54) Způsoby přípravy substituovaných cykloserinů		(54) Cholanové deriváty pro použití při léčbě a/nebo prevenci onemocnění zprostředkovaných FXR a TGR5/GPBAR1	
(32) 14166654		(32) FI20140130	
(31) 30.04.2014		(31) 29.05.2014	
(33) EP		(33) IT	
(86) PCT/EP2015/059612		(86) PCT/EP2015/061802	
(87) WO 2015/166094		(87) WO 2015/181275	
(74) Traplová Hakr Kubát, advokátní a patentová kancelář, ing. Jan Kubát patentový zástupce, Přístavní 24, Praha 7, 17000		(74) Rott, Růžička & Guttman a spol., Vyskočilova 1566, Praha 4, Michle, 14000	

(97) EP 3152299		C22C 38/06	(2006.01)
(47) 20.11.2019		C22C 38/26	(2006.01)
(97) 17.12.2015		C22C 38/34	(2006.01)
(51) C12N 5/077	(2010.01)	C22C 38/38	(2006.01)
C12M 1/00	(2006.01)	C21D 1/19	(2006.01)
C12M 3/06	(2006.01)	(96) 03.07.2015	
(96) 08.06.2015		(96) 15750460.6	
(96) 15730933.7		(73) Arcelormittal, 1160 Luxembourg, LU	
(73) Genzyme Corporation, Cambridge, MA 02142, US		(72) GIRINA, Olga A., East Chicago, Indiana 46312, US	
(72) BRUNINGHAUS, Michael, Bridgewater, New Jersey 08807, US		PANAHI, Damon, East Chicago, Indiana 46312, US	
KONSTANTINOV, Konstantin, Bridgewater, New Jersey 08807, US		(54) Způsob výroby ultra vysoce pevného potaženého ocelového plechu a takto získaný plech	
WRIGHT, Benjamin, Bridgewater, New Jersey 08807, US		(32) PCT/IB2014/002379	
ZHOU, Weichang, Bridgewater, New Jersey 08807, US		(31) 03.07.2014	
(54) Způsoby kaskádové inokulace a jejich použití		(33) IB	
(32) 201462009553 P		(86) PCT/IB2015/055034	
(31) 09.06.2014		(87) WO 2016/001890	
(33) US		(74) A. Holas & partner Patentová a známková kancelář, Ing. Mgr. Hana Holasová, Křížová 105/4, Brno, 60300	
(86) PCT/US2015/034709			
(87) WO 2015/191462			
(74) Traplová Hakr Kubát, advokátní a patentová kancelář, Ing. Eduard Hakr patentový zástupce, Přístavní 24, Praha 7, 17000			
<hr/>			
(97) EP 3153270		(97) EP 3166381	
(47) 18.12.2019		(47) 27.11.2019	
(97) 12.04.2017		(97) 14.01.2016	
(51) B23K 101/42	(2006.01)	(51) A01B 59/043	(2006.01)
B23K 3/06	(2006.01)	A01B 15/14	(2006.01)
B23K 3/08	(2006.01)	A01B 59/06	(2006.01)
H05K 13/04	(2006.01)	A01B 73/00	(2006.01)
H05K 3/34	(2006.01)	(96) 26.06.2015	
B23K 1/08	(2006.01)	(96) 15818523.1	
(96) 20.07.2016		(73) Kverneland Group Operations Norway AS, 4355 Kvernaland, NO	
(96) 16180269.9		(72) STANGELAND, Kjell- Egil, N-4352 Kleppe, NO	
(73) Ersa GmbH, 97877 Wertheim, DE		KRAGGERUD, Per Gunnar, N-4355 Kvernaland, NO	
(72) KURTZ, Rainer, 97877 Wertheim, DE		(54) Kloubová hlava na třibodovém připojeném nářadí pro připojení k nosiči nástroje	
SCHÄFER, Michael, 97900 Kilsheim, DE		(32) 20140868	
(54) Pájecí modul s alespoň dvěma pájecími kelímký		(31) 09.07.2014	
(32) 102015219611		(33) NO	
(31) 09.10.2015		(86) PCT/NO2015/050118	
(33) DE		(87) WO 2016/007015	
(74) Rott, Růžička & Guttman a spol., Vyskočilova 1566, Praha 4, Michle, 14000		(74) PATENTSERVIS Praha a.s., Na Podkovce 281/10, Praha 4, Podolí, 14700	
<hr/>			
(97) EP 3159161		(97) EP 3169106	
(47) 27.11.2019		(47) 20.11.2019	
(97) 26.04.2017		(97) 17.05.2017	
(51) B32B 27/08	(2006.01)	(51) H04W 48/02	(2009.01)
B32B 27/32	(2006.01)	H04W 36/30	(2009.01)
B32B 7/02	(2019.01)	(96) 25.01.2008	
B32B 27/30	(2006.01)	(96) 16176621.7	
A01F 15/07	(2006.01)	(73) Telefonaktiebolaget LM Ericsson (publ), 164 83 Stockholm, SE	
(96) 19.10.2016		(72) DAHLÉN, Anders, SE-137 34 VÄSTERHANINGE, SE	
(96) 16194519.1		(54) Způsob a zařízení pro omezení přístupu k frekvencím v celulárních komunikacích	
(73) Coveris Flexibles Austria GmbH, 6336 Langkampfen, AT		(74) KOREJZOVA LEGAL v.o.s., JUDr. Petra Sauvage de Brantes, Korunní 810/104, Praha 10, Vinohrady, 10100	
(72) Bolom, Wolfgang, 6235 Reith im Alpbachtal, AT			
Vollmer, Jan-Torsten, 83355 Grabenstätt, DE			
(54) Vícevrstvý elastický film		(97) EP 3169706	
(32) 508872015		(47) 04.12.2019	
(31) 19.10.2015		(97) 14.01.2016	
(33) AT		(51) C07K 16/28	(2006.01)
(74) Kania, Sedlák, Smola, s.r.o., Mendlovo náměstí 907/1a, Brno, Staré Brno, 60300		A61K 47/50	(2017.01)
		A61P 35/00	(2006.01)
		(96) 10.07.2015	
		(96) 15738884.4	
		(73) Genmab A/S, 1560 Copenhagen V, DK	
		(72) BREIJ, Esther, NL-3584 CT Utrecht, NL	
		VAN DEN BRINK, Edward Norbert, NL-3584 CT Utrecht, NL	
		VERZIJL, Dennis, NL-3584 CT Utrecht, NL	
		DE JONG, Rob N., NL-3584 CT Utrecht, NL	
		PARREN, Paul, NL-3984 PR Odijk, NL	
		VAN DIJKHUIZEN RADERSMA, Riemke, NL-3584 CT Utrecht, NL	
		SATIJN, David, NL-3584 CT Utrecht, NL	
		(54) Protílátky vázající AXL	
		(32) 201400380, 201400489, 201400746, 201500283	
		(31) 11.07.2014, 01.09.2014, 22.12.2014, 12.05.2015	
		(33) DK, DK, DK, DK	
(97) EP 3164517			
(47) 08.01.2020			
(97) 07.01.2016			
(51) C21D 8/02	(2006.01)		
C21D 9/46	(2006.01)		
C21D 8/04	(2006.01)		
C21D 1/25	(2006.01)		
C22C 38/00	(2006.01)		
C22C 38/22	(2006.01)		
C23C 2/28	(2006.01)		
C25D 7/06	(2006.01)		
C22C 38/02	(2006.01)		
C22C 38/04	(2006.01)		

(86) PCT/EP2015/065900
(87) WO 2016/005593
(74) Čermák a spol., JUDr. Karel Čermák Ph.D., LL.M., Elišky Peškové
735/15, Praha 5, Smíchov, 15000

(97) **EP 3174531**
(47) 27.11.2019
(97) 04.02.2016
(51) **A61K 9/20** (2006.01)
(96) 03.07.2015
(96) 15734576.0
(73) Merck Patent GmbH, 64293 Darmstadt, DE
(72) OGNIBENE, Roberto, 64297 Darmstadt, DE
BAUER, Finn, 64625 Bensheim, DE
WEDEL, Thorsten, 64589 Stockstadt/Rhein, DE
MODDELMOG, Guenter, 64354 Reinheim, DE
(54) **Přímo lisovatelná kompozice obsahující mikrokrystalickou celulózu**
(32) 14002665
(31) 30.07.2014
(33) EP
(86) PCT/EP2015/001356
(87) WO 2016/015813
(74) Čermák a spol., JUDr. Karel Čermák Ph.D., LL.M., Elišky Peškové
735/15, Praha 5, Smíchov, 15000

(97) **EP 3177636**
(47) 13.11.2019
(97) 11.02.2016
(51) **C07K 14/47** (2006.01)
C07K 1/30 (2006.01)
C07K 14/495 (2006.01)
C07K 14/525 (2006.01)
C07K 14/55 (2006.01)
C07K 14/57 (2006.01)
C07K 14/79 (2006.01)
C07K 1/34 (2006.01)
C07K 1/36 (2006.01)
C07K 14/475 (2006.01)
A61P 17/02 (2006.01)
A23J 1/20 (2006.01)
A23C 9/20 (2006.01)
(96) 31.07.2015
(96) 15752962.9
(73) Tenagro S.r.l., 20122 Milano, IT
(72) CIPOLLETTI, Giovanni, I-20143 Milano, IT
VAGNOLI, Luana, I-52100 Arezzo, IT
CHINI, Jacopo, I-50131 Firenze, IT
BIAGIOLINI, Silvia, I-52100 Arezzo, IT
(54) **Způsob přípravy vysoce čistých směsí proteinových faktorů z kravského mleziva**
(32) MI20141450
(31) 06.08.2014
(33) IT
(86) PCT/EP2015/067669
(87) WO 2016/020284
(74) Rott, Růžička & Guttmann a spol., Vyskočilova 1566, Praha 4, Michle,
14000

(97) **EP 3180519**
(47) 04.12.2019
(97) 18.02.2016
(51) **F04C 29/02** (2006.01)
F04C 18/02 (2006.01)
(96) 04.08.2015
(96) 15791238.7
(73) Atlas Copco Airpower, Naamloze Vennootschap, 2610 Wilrijk, BE
(72) STOOP, Koen, B-2610 Wilrijk, BE
(54) **Spirálový kompresor**
(32) 201400619
(31) 14.08.2014
(33) BE
(86) PCT/BE2015/000035
(87) WO 2016/023086
(74) HARBER IP s.r.o., Dukelských hrdinů 567/52, Praha 7, Holešovice,
17000

(97) **EP 3183717**
(47) 27.11.2019
(97) 09.06.2016
(51) **G06T 19/00** (2011.01)
(96) 22.10.2015
(96) 15791532.3
(73) Siemens Mobility GmbH, 81739 München, DE
(72) MAYER, Hermann Georg, 83209 Prien am Chiemsee, DE
(54) **Zařízení a způsob pro zobrazování informace o struktuře technického objektu**
(32) 102014224851
(31) 04.12.2014
(33) DE
(86) PCT/EP2015/074440
(87) WO 2016/087121
(74) Čermák a spol., JUDr. Karel Čermák Ph.D., LL.M., Elišky Peškové
735/15, Praha 5, Smíchov, 15000

(97) **EP 3188952**
(47) 06.11.2019
(97) 10.03.2016
(51) **B62D 25/08** (2006.01)
(96) 26.08.2015
(96) 15763054.2
(73) NOVARES FRANCE, 92140 Clamart, FR
(72) HUGUET, Guillaume, 01250 Chavannes sur Suran, FR
HAMME, Claude, 01460 Montreal La Cluse, FR
COMBE, Philippe, 01100 Geovresset, FR
(54) **Soubor krytu pro motorové vozidlo**
(32) 1458275
(31) 04.09.2014
(33) FR
(86) PCT/FR2015/052269
(87) WO 2016/034793
(74) Čermák a spol., JUDr. Karel Čermák Ph.D., LL.M., Elišky Peškové
735/15, Praha 5, Smíchov, 15000

(97) **EP 3197679**
(47) 06.11.2019
(97) 31.03.2016
(51) **B32B 37/04** (2006.01)
B32B 37/06 (2006.01)
B32B 5/18 (2006.01)
E04B 1/80 (2006.01)
F16L 59/065 (2006.01)
(96) 22.09.2015
(96) 15777626.1
(73) BASF SE, 67056 Ludwigshafen, DE
(72) WIEGMANN, Werner, 32369 Rahden-Wehe, DE
FRICKE, Marc, 49090 Osnabrück, DE
KROGMANN, Jörg, 49393 Lohne, DE
(54) **Způsob výroby kompozitního prvku pro vakuové izolační prvky**
(32) 14186310
(31) 25.09.2014
(33) EP
(86) PCT/EP2015/071670
(87) WO 2016/046172
(74) Vsetečka Zelený Švorčík a partneři, advokátní a patentová kancelář, JUDr.
Otakar Švorčík, Hálkova 1406/2, Praha 2, Nové Město, 12000

(97) **EP 3201559**
(47) 06.11.2019
(97) 07.04.2016
(51) **F42B 5/285** (2006.01)
F42B 5/307 (2006.01)
F42B 33/00 (2006.01)
(96) 25.09.2015
(96) 15777725.1
(73) BAE Systems PLC, London SW1Y 5AD, GB
(72) BAXTER, James Edward, Crewe Cheshire CW2 5PJ, GB
STUBBS, Joshua Matthew, Crewe Cheshire CW2 5PJ, GB
ROWE, Nathan William, Crewe Cheshire CW2 5PJ, GB
(54) **Nábojnice**
(32) 201417312
(31) 01.10.2014
(33) GB

(86) PCT/GB2015/052784		B29C 65/02	(2006.01)
(87) WO 2016/051140		B31B 70/14	(2017.01)
(74) Všetěčka Zelený Švorčík a partneři, advokátní a patentová kancelář, JUDr. Michal Havlík, Hálkova 1406/2, Praha 2, Nové Město, 12000		B31B 70/64	(2017.01)
		B31B 155/00	(2017.01)
		B31B 160/10	(2017.01)
		B65H 20/18	(2006.01)
(97) EP 3201593		(96) 27.09.2013	
(47) 20.11.2019		(96) 17000728.0	
(97) 07.04.2016		(73) Kiefel GmbH, 83395 Freilassing, DE	
(51) G01M 3/32	(2006.01)	(72) Böhm, Rüdiger, 76744 Wörth am Rhein, DE	
(96) 27.08.2015		Horvat, Tibor, 83410 Laufen, DE	
(96) 15762516.1		Wilhelm, Thomas, 83278 Traunstein, DE	
(73) Keil, Michael, 35325 Mücke-Merlau, DE		(54) Spojovací zařízení a metoda výroby produktu pomocí spojovacího zařízení	
(72) KEIL, Michael, 35325 Mücke-Merlau, DE		(32) 102012021920, 201261796398 P	
(72) KEIL, Christopher, 35325 Mücke-Merlau, DE		(31) 09.11.2012, 09.11.2012	
(54) Systém testovacího disku		(33) DE, US	
(32) 102014114147		(74) ŽOVICOVÁ & ŽOVIC IP, s.r.o., Záhradnícka 36, Bratislava, 82108	
(31) 29.09.2014			
(33) DE			
(86) PCT/EP2015/069690			
(87) WO 2016/050428		(97) EP 3218882	
(74) Všetěčka Zelený Švorčík a partneři, advokátní a patentová kancelář, JUDr. Michal Havlík, Hálkova 1406/2, Praha 2, Nové Město, 12000		(47) 01.01.2020	
		(97) 19.05.2016	
		(51) G07C 5/08	(2006.01)
		B66B 25/00	(2006.01)
		B66B 5/00	(2006.01)
		(96) 03.11.2015	
		(96) 15791562.0	
		(73) Inventio AG, 6052 Hergiswil, CH	
		(72) MATHEISL, Michael, 2331 Vösendorf, AT	
		MARKS, Esteban, 8008 Zürich, CH	
		NOVACEK, Thomas, 2320 Schwechat, AT	
		(54) Systém a proces ke sledování transportu zařízení pro přepravu osob, případně transportní jednotky	
		(32) 14192843	
		(31) 12.11.2014	
		(33) EP	
		(86) PCT/EP2015/075622	
		(87) WO 2016/074997	
		(74) Čermák a spol., JUDr. Karel Čermák Ph.D., LL.M., Elišky Peškové 735/15, Praha 5, Smíchov, 15000	
		(97) EP 3219402	
		(47) 20.11.2019	
		(97) 20.09.2017	
		(51) B21D 22/24	(2006.01)
		B21D 51/10	(2006.01)
		B21D 51/26	(2006.01)
		(96) 15.03.2016	
		(96) 16000613.6	
		(73) CAN - PACK S.A., 31-358 Kraków, PL	
		(72) BUDZYN, Robert, 32-800 Jasien, PL	
		FURMAN, Andrzej, 32-800 Brzesko, PL	
		BARAN, Wojciech, 32-765 Rzezawa, PL	
		KOCIOLEK, Maciej, 32-800 Brzesko, PL	
		STYRNA, Tadeusz, 32-825 Borzecin, PL	
		BRODAWKA, Lukasz, 27-660 Koprzywnica, PL	
		REKAS, Artur, 30-133 Krakow, PL	
		LATOS, Tomasz, 28-362 Nagłowice, PL	
		KUREK, Magdalena, 34-130 Kalwaria Zebrzydowska, PL	
		(54) Způsob tvarování lisovaných dílů pro výrobu obalů	
		(74) Halaxová & Halaxová TETRAPAT, Mgr. Eva Halaxová, Jínonická 804/80, Praha 5, Košíře, 15800	
		(97) EP 3227474	
		(47) 06.11.2019	
		(97) 09.06.2016	
		(51) C25D 11/02	(2006.01)
		C25D 11/04	(2006.01)
		C25D 11/26	(2006.01)
		F01D 5/28	(2006.01)
		F01D 5/04	(2006.01)
		(96) 04.12.2015	
		(96) 15837130.2	
		(73) Meotec GmbH & Co. KG, 52074 Aachen, DE	
		(72) KOPP, Alexander, 52064 Aachen, DE	
		PTOCK, Christoph, 52134 Herzogenrath, DE	
(86) PCT/GB2015/052784			
(87) WO 2016/051140			
(74) Všetěčka Zelený Švorčík a partneři, advokátní a patentová kancelář, JUDr. Michal Havlík, Hálkova 1406/2, Praha 2, Nové Město, 12000			
(97) EP 3201593			
(47) 20.11.2019			
(97) 07.04.2016			
(51) G01M 3/32	(2006.01)		
(96) 27.08.2015			
(96) 15762516.1			
(73) Keil, Michael, 35325 Mücke-Merlau, DE			
(72) KEIL, Michael, 35325 Mücke-Merlau, DE			
(72) KEIL, Christopher, 35325 Mücke-Merlau, DE			
(54) Systém testovacího disku			
(32) 102014114147			
(31) 29.09.2014			
(33) DE			
(86) PCT/EP2015/069690			
(87) WO 2016/050428			
(74) Všetěčka Zelený Švorčík a partneři, advokátní a patentová kancelář, JUDr. Michal Havlík, Hálkova 1406/2, Praha 2, Nové Město, 12000			
(97) EP 3203148			
(47) 16.10.2019			
(97) 09.08.2017			
(51) F21V 33/00	(2006.01)		
B25H 3/06	(2006.01)		
E05B 47/00	(2006.01)		
E05B 65/46	(2017.01)		
(96) 03.02.2016			
(96) 16000266.3			
(73) Lista AG, 8586 Erlen, CH			
(72) Oberhänsli, Franz, CH-9607 Mosnang, CH			
(72) Brunschwiler, Joël, CH-8570 Weinfelden, CH			
(54) Provozní prostředek pro skladování s nejméně jednou zásuvkou			
(74) Traplová Hakr Kubát, advokátní a patentová kancelář, ing. Eduard Hakr patentový zástupce, Přístavní 24, Praha 7, 17000			
(97) EP 3209067			
(47) 04.12.2019			
(97) 23.08.2017			
(51) H04W 48/18	(2009.01)		
(96) 18.02.2016			
(96) 16156408.3			
(73) Deutsche Telekom AG, 53113 Bonn, DE			
(72) KLATT, Axel, 50999 Köln, DE			
(54) Vylepšené řízení spotřeby užitelského zařízení			
(74) FISCHER & PARTNER IP s.r.o., Na hrobci 294/5, Praha 2, Nové Město, 12800			
(97) EP 3209996			
(47) 13.11.2019			
(97) 30.06.2016			
(51) G01M 17/08	(2006.01)		
B61L 27/00	(2006.01)		
(96) 02.12.2015			
(96) 15804737.3			
(73) Siemens Mobility GmbH, 81739 München, DE			
(72) FISCHER, Harald, 90762 Fürth, DE			
(54) Způsob a zařízení k provádění testovacího procesu týkajícího se kolejového vozidla			
(32) 102014226910			
(31) 23.12.2014			
(33) DE			
(86) PCT/EP2015/078312			
(87) WO 2016/102160			
(74) Čermák a spol., JUDr. Karel Čermák Ph.D., LL.M., Elišky Peškové 735/15, Praha 5, Smíchov, 15000			
(97) EP 3216587			
(47) 06.11.2019			
(97) 13.09.2017			
(51) B29C 65/78	(2006.01)		
B31B 70/00	(2017.01)		
B29C 65/74	(2006.01)		

- (54) **Komponenta turbínového zařízení, spalovacího motoru s turbínovým zařízením a způsob výroby komponenty turbínového zařízení**
(32) 102014017870, 102014017941
(31) 04.12.2014, 05.12.2014
(33) DE, DE
(86) PCT/DE2015/000579
(87) WO 2016/086914
(74) ŽOVICOVÁ & ŽOVIC IP, s.r.o., Záhradnícka 36, Bratislava, 82108
-
- (97) **EP 3228320**
(47) 18.12.2019
(97) 11.10.2017
(51) **A61K 38/28** (2006.01)
A61K 38/26 (2006.01)
A61P 5/50 (2006.01)
(96) 09.10.2009
(96) 17169192.6
(73) Sanofi-Aventis Deutschland GmbH, 65929 Frankfurt am Main, DE
(72) WERNER, Ulrich, 65926 Frankfurt am Main, DE
ROTHÄUSER, Bärbel, 65926 Frankfurt am Main, DE
SMITH, Christopher, James, 65926 Frankfurt am Main, DE
- (54) **Kombinace inzulinu a agonisty GLP-1**
(32) 102008051834, 102008053048, 102009038210
(31) 17.10.2008, 24.10.2008, 20.08.2009
(33) DE, DE, DE
(74) Traplová Hakr Kubát, advokátní a patentová kancelář, Ing. Jan Kubát, patentový zástupce, Přístavní 24, Praha 7, 17000
-
- (97) **EP 3230278**
(47) 11.12.2019
(97) 06.05.2016
(51) **C07D 405/14** (2006.01)
C07D 401/04 (2006.01)
C07D 211/62 (2006.01)
A61K 31/506 (2006.01)
A61K 31/4709 (2006.01)
A61K 31/451 (2006.01)
A61P 29/00 (2006.01)
A61P 19/02 (2006.01)
(96) 22.10.2015
(96) 15791432.6
(73) Eli Lilly and Company, Indianapolis, IN 46285, US
(72) FISHER, Matthew Joseph, Indianapolis, Indiana 46206-6288, US
KUKLISH, Steven Lee, Indianapolis, Indiana 46206-6288, US
MANNINEN, Peter Rudolph, Indianapolis, Indiana 46206-6288, US
PARTRIDGE, Katherine Marie, Indianapolis, Indiana 46206-6288, US
SCHIFFLER, Matthew Allen, Indianapolis, Indiana 46206-6288, US
WARSHAWSKY, Alan M., Indianapolis, Indiana 46206-6288, US
YORK, Jeremy Schulenburg, Indianapolis, Indiana 46206-6288, US
- (54) **Nové methyl-piperidinové sloučeniny, použitelné pro inhibiční mikrosomální prostaglandin E2 syntézy-1**
(32) 201462072196 P
(31) 29.10.2014
(33) US
(86) PCT/US2015/056960
(87) WO 2016/069376
(74) Všeťečka Zelený Švorčík a partneři, advokátní a patentová kancelář, JUDr. Otakar Švorčík, Hálkova 1406/2, Praha 2, Nové Město, 12000
-
- (97) **EP 3237362**
(47) 18.12.2019
(97) 30.06.2016
(51) **C07C 2/32** (2006.01)
C08F 110/02 (2006.01)
(96) 23.12.2014
(96) 14882181.2
(73) Public Joint Stock Company "Sibur Holding", Tyumen region 626150, RU
(72) ZILBERSHTEIN, Timur Mikhailovich, Kazan 420138, RU
LENEV, Denis Alekseevich, Khimki Moskovskaya obl. 147407, RU
LIPSKIKH, Maxim Vladimirovich, Kazan 634059, RU
- (54) **Způsoby přípravy oligomerů olefinu**
(86) PCT/RU2014/000973
(87) WO 2016/105227
(74) Všeťečka Zelený Švorčík a partneři, advokátní a patentová kancelář, JUDr. Michal Havlík, Hálkova 1406/2, Praha 2, Nové Město, 12000
-
- (97) **EP 3243526**
(47) 27.11.2019
(97) 15.11.2017
(51) **A61K 39/00** (2006.01)
A61K 39/12 (2006.01)
(96) 06.07.2011
(96) 17177123.1
(73) GlaxoSmithKline Biologicals S.A., 1330 Rixensart, BE
(72) GEALL, Andrew, Emeryville, CA 94662-8097, US
RAMSAUER, Katrin, Emeryville, CA 94662-8097, US
OTTEN, Gillis, Emeryville, CA 94662-8097, US
MANDL, Christian, Emeryville, CA 94662-8097, US
- (54) **Dodávání RNA pro spouštění více imunitních drah**
(32) 361789 P
(31) 06.07.2010
(33) US
(74) KOREJZOVA LEGAL v.o.s., JUDr. Petra Sauvage de Brantes, Korunní 810/104, Praha 10, Vinohrady, 10100
-
- (97) **EP 3245158**
(47) 06.11.2019
(97) 14.07.2016
(51) **C01B 32/956** (2017.01)
D01F 9/08 (2006.01)
B01J 19/02 (2006.01)
B01J 19/18 (2006.01)
(96) 23.12.2015
(96) 15822946.8
(73) Universität Paderborn, 33098 Paderborn, DE
(72) GREULICH-WEBER, Siegmund, 33175 Bad Lippspringe, DE
(54) **Zařízení a způsob výroby karbidu křemíku**
(32) 102015100062
(31) 06.01.2015
(33) DE
(86) PCT/EP2015/081185
(87) WO 2016/110418
(74) Čermák a spol., JUDr. Karel Čermák Ph.D., LL.M., Elišky Peškové 735/15, Praha 5, Smíchov, 15000
-
- (97) **EP 3247299**
(47) 25.12.2019
(97) 28.07.2016
(51) **A61B 34/30** (2016.01)
A61B 34/00 (2016.01)
A61B 90/50 (2016.01)
(96) 21.01.2016
(96) 16701587.4
(73) Maquet GmbH, 76437 Rastatt, DE
(72) BERNHART, Michael, 76275 Ettlingen, DE
GINZINGER, Lena, 72072 Tübingen, DE
OBERT, Mike, 76593 Gernsbach, DE
- (54) **Zařízení pro přidržování a pohyb laparoskopického nástroje během operace**
(32) 102015101018
(31) 23.01.2015
(33) DE
(86) PCT/EP2016/051190
(87) WO 2016/116538
(74) Macek and Partners, Mgr. Jiří Macek, Sázkavská 751/16, Praha 2, Vinohrady, 12000
-
- (97) **EP 3247511**
(47) 27.11.2019
(97) 28.07.2016
(51) **B21D 19/04** (2006.01)
B21D 39/02 (2006.01)
(96) 18.01.2016
(96) 16700894.5
(73) FFT Produktionssysteme GmbH & Co. KG, 36041 Fulda, DE
(72) GÄRTNER, Wolfgang, 36043 Fulda, DE
ZENTGRAF, Heiko, 36142 Tann / Rhön, DE
HERBERT, Ralf, 97653 Bischofsheim / Rhön, DE
- (54) **Systém ohýbacího tváření okraje a způsob ohýbacího tváření okraje pro samostatné ohýbací tváření okraje**
(32) 102015100659
(31) 19.01.2015

(33) DE
(86) PCT/EP2016/050934
(87) WO 2016/116414
(74) Všeťečka Zelený Švorčík a partneři, advokátní a patentová kancelář, JUDr. Otakar Švorčík, Hálkova 1406/2, Praha 2, Nové Město, 12000

(97) **EP 3247860**
(47) 27.11.2019
(97) 28.07.2016
(51) **E06B 9/68** (2006.01)
E05F 15/40 (2015.01)
(96) 27.10.2015
(96) 15790496.2
(73) Efaflex Tor- und Sicherheitssysteme GmbH & Co. KG, 84079 Bruckberg, DE
(72) BARTOLE, Dieter, 84079 Bruckberg, DE
KREMSER, Hans-Jörg, 84079 Bruckberg, DE
MAYER, Martin, 84079 Bruckberg, DE
(54) **Způsob řízení vratového uspořádání, vratové uspořádání a bezpečnostní zařízení pro ně**
(32) 102015101017
(31) 23.01.2015
(33) DE
(86) PCT/EP2015/074898
(87) WO 2016/116178
(74) Všeťečka Zelený Švorčík a partneři, advokátní a patentová kancelář, JUDr. Otakar Švorčík, Hálkova 1406/2, Praha 2, Nové Město, 12000

(97) **EP 3248976**
(47) 06.11.2019
(97) 28.07.2016
(51) **C07D 471/04** (2006.01)
C07D 487/04 (2006.01)
A01N 43/56 (2006.01)
A01P 13/00 (2006.01)
A01N 29/04 (2006.01)
A01N 33/18 (2006.01)
A01N 43/90 (2006.01)
(96) 22.01.2016
(96) 16740286.6
(73) Kyoyu Agri Co., Ltd., Kawasaki-shi, Kanagawa 213-0002, JP
(72) MATSUBARA, Ken, Nagano-shi Nagano 381-0006, JP
NIINO, Makoto, Nagano-shi Nagano 381-0006, JP
(54) **Niistituuovaný pyrazolyl-pyrazolový derivát a jeho použití jako herbicidu**
(32) 2015011041
(31) 23.01.2015
(33) JP
(86) PCT/JP2016/051832
(87) WO 2016/117679
(74) PATENTSERVIS Praha a.s., Na Podkovce 281/10, Praha 4, Podolí, 14700

(97) **EP 3250520**
(47) 15.01.2020
(97) 04.08.2016
(51) **F27D 3/00** (2006.01)
F27D 3/04 (2006.01)
F27D 3/08 (2006.01)
C03B 3/00 (2006.01)
C03B 5/235 (2006.01)
(96) 27.01.2016
(96) 16701667.4
(73) Knauf Insulation, 4600 Visé, BE
(72) DEMOTT, Gerard, 1435 Mont-Saint-Guibert, BE
DUCARME, David, 1435 Mont-Saint-Guibert, BE
MAROLT, Bostjan, 1435 Mont-Saint-Guibert, BE
(54) **Přívodní systém tavicího zařízení**
(32) 201501312
(31) 27.01.2015
(33) GB
(86) PCT/EP2016/051735
(87) WO 2016/120351
(74) Všeťečka Zelený Švorčík a partneři, advokátní a patentová kancelář, JUDr. Michal Havlík, Hálkova 1406/2, Praha 2, Nové Město, 12000

(97) **EP 3250575**
(47) 20.11.2019
(97) 04.08.2016
(51) **C07D 513/04** (2006.01)
A61K 31/542 (2006.01)
A61P 25/28 (2006.01)
(96) 22.01.2016
(96) 16702654.1
(73) Eli Lilly and Company, Indianapolis, IN 46285, US
(72) COATES, David Andrew, Indianapolis, Indiana 46206-6288, US
WOLFANGEL, Craig Daniel, Indianapolis, Indiana 46206-6288, US
(54) **TOSYLÁTOVÁ SŮL N-[3 -((4AR,7AS)-2-AMINO-6-(5-FLUORPYRIMIDIN-2-YL)-4,4A,5,7-TETRAHYDROPYRROLO]3,4-DI[1,3]THIAZIN-7A-YL]-4-FLUORFENYL]-5-METHOXYPIRAZIN-2-KARBOXAMID**
(32) 201562109733 P
(31) 30.01.2015
(33) US
(86) PCT/US2016/014423
(87) WO 2016/122968
(74) Všeťečka Zelený Švorčík a partneři, advokátní a patentová kancelář, JUDr. Otakar Švorčík, Hálkova 1406/2, Praha 2, Nové Město, 12000

(97) **EP 3256736**
(47) 20.11.2019
(97) 09.03.2017
(51) **F04D 29/42** (2006.01)
F04D 17/16 (2006.01)
F04D 25/08 (2006.01)
F04D 29/66 (2006.01)
(96) 22.07.2016
(96) 16750118.8
(73) EBM-Papst Mulfingen GmbH&CO. KG, 74673 Mulfingen, DE
(72) GEBERT, Daniel, 74613 Öhringen, DE
HAAF, Oliver, 74635 Kupferzell, DE
(54) **Voluta radiálního ventilátoru**
(32) 102015114389
(31) 28.08.2015
(33) DE
(86) PCT/EP2016/067507
(87) WO 2017/036668
(74) Všeťečka Zelený Švorčík a partneři, advokátní a patentová kancelář, JUDr. Michal Havlík, Hálkova 1406/2, Praha 2, Nové Město, 12000

(97) **EP 3258199**
(47) 16.10.2019
(97) 20.12.2017
(51) **F26B 3/06** (2006.01)
F26B 9/06 (2006.01)
F26B 25/10 (2006.01)
(96) 12.06.2017
(96) 17175489.8
(73) Spitzbart, Günter, 4694 Ohlsdorf, AT
(72) Spitzbart, Günter, 4694 Ohlsdorf, AT
(54) **Zařízení pro sušení sypkého materiálu**
(32) 505472016
(31) 16.06.2016
(33) AT
(74) Všeťečka Zelený Švorčík a partneři, advokátní a patentová kancelář, JUDr. Otakar Švorčík, Hálkova 1406/2, Praha 2, Nové Město, 12000

(97) **EP 3260181**
(47) 18.09.2019
(97) 27.12.2017
(51) **B01D 3/22** (2006.01)
B01D 3/06 (2006.01)
C10G 1/10 (2006.01)
(96) 23.06.2016
(96) 16020246.1
(73) SUEZ Groupe, 92040 Paris la Défense Cedex, FR
(72) POSMYK, Andrzej, Bristol - Kingdown BS8 2LX, GB
GRAY, James, Bristol Redland BS6 7BT, GB
HALL, Jonathan, Bristol BS6 7SA, GB
(54) **Způsob přeměny plastů na palivo**
(74) PATENTSERVIS Praha a.s., Na Podkovce 281/10, Praha 4, Podolí, 14700

(97) EP 3261166		A61K 31/00	(2006.01)
(47) 20.11.2019		A61K 9/00	(2006.01)
(97) 25.08.2016		A61K 47/26	(2006.01)
(51) H01M 10/0567	(2010.01)	A61K 31/407	(2006.01)
H01M 10/0568	(2010.01)	A61K 47/18	(2017.01)
H01M 10/0569	(2010.01)	(96) 22.10.2013	
H01M 10/0525	(2010.01)	(96) 17188743.3	
H01M 10/054	(2010.01)	(73) medac Gesellschaft für klinische Spezialpräparate mbH, 22880 Wedel, DE	
(96) 18.02.2016		(72) Schuldt-Lieb, Sonja, 20257 Hamburg, DE	
(96) 16752555.9		Bialleck, Sebastian, 22587 Hamburg, DE	
(73) Central Glass Co., Ltd., Ube-shi, Yamaguchi 755-0001, JP		Guhde, Ingo, 22587 Hamburg, DE	
(72) KUBO, Makoto, Ube-shi Yamaguchi 755-0001, JP		Rehberg, Michaela, 22587 Hamburg, DE	
MORINAKA, Takayoshi, Ube-shi Yamaguchi 755-0001, JP		(54) Způsob výroby vymrazováním sušené farmaceutické směsi s obsahem mitomycinu C	
TAKAHASHI, Mikihiro, Ube-shi Yamaguchi 755-0001, JP		(74) KOREJZOVA LEGAL v.o.s., JUDr. Petra Sauvage de Brantes, Korunní 810/104, Praha 10, Vinohrady, 10100	
SHINMEN, Masutaka, Ube-shi Yamaguchi 755-0001, JP			
KAWABATA, Wataru, Ube-shi Yamaguchi 755-0001, JP			
MATSUZAKI Hiroki, Ube-shi Yamaguchi 755-0001, JP			
(54) Elektrolyt pro článek s nevodným elektrolytem a článek s nevodným elektrolytem, v němž se používá		(97) EP 3275965	
(32) 2015030411, 2015254114		(47) 25.12.2019	
(31) 19.02.2015, 25.12.2015		(97) 31.01.2018	
(33) JP, JP		(51) C09K 5/04	(2006.01)
(86) PCT/JP2016/054748		C10M 171/00	(2006.01)
(87) WO 2016/133169		(96) 03.03.2006	
(74) Všetěčka Zelený Švorčák a partneři, advokátní a patentová kancelář, JUDr. Michal Havlík, Hálkova 1406/2, Praha 2, Nové Město, 12000		(96) 17188278.0	
		(73) The Chemours Company FC, LLC, Wilmington DE 19801, US	
		(72) Rao, Velliyur Nott Mallikarjuna, deceased, US	
		Minor, Barbara Haviland, Elkton, MD 21921, US	
		(54) Kompozice obsahující fluorolefin	
		(32) 658543 P, 710439 P, 732769 P	
		(31) 04.03.2005, 23.08.2005, 01.11.2005	
		(33) US, US, US	
		(74) ZIVKO MIJATOVIC & PARTNERS s.r.o., Jugoslávských partyzánů 639/26, Praha 6, 16000	
(97) EP 3265543		(97) EP 3277756	
(47) 18.12.2019		(47) 30.10.2019	
(97) 09.09.2016		(97) 06.10.2016	
(51) C10B 1/04	(2006.01)	(51) C09D 5/00	(2006.01)
C10B 21/00	(2006.01)	(96) 09.11.2015	
C10J 3/84	(2006.01)	(96) 15805288.6	
C10J 3/74	(2006.01)	(73) Bollig & Kemper GmbH & Co. KG, 50827 Köln, DE	
C10J 3/48	(2006.01)	(72) ROLAND, Jean-Francois, 38320 Brié et Angonne, FR	
C10B 21/18	(2006.01)	(54) Povlakovací kompozice a z ní vyrobený lak	
C10B 57/18	(2006.01)	(32) 202015101656 U	
C10G 1/02	(2006.01)	(31) 02.04.2015	
C10G 9/00	(2006.01)	(33) DE	
(96) 04.03.2016		(86) PCT/IB2015/058642	
(96) 16714511.9		(87) WO 2016/156953	
(73) Standard Gas Limited, London W1J 5AZ, GB		(74) Rott, Růžička & Guttman a spol., Vyskočilova 1566, Praha 4, Michle, 14000	
(72) DONEGAN, Daniel Michael, Hatfield Peverel Essex CM3 2LE, GB			
(54) Zařízení a způsob pro pyrolýzu nebo zplyňování		(97) EP 3285781	
(32) 201503760		(47) 13.11.2019	
(31) 05.03.2015		(97) 27.10.2016	
(33) GB		(51) A61K 31/722	(2006.01)
(86) PCT/GB2016/050584		A61P 19/00	(2006.01)
(87) WO 2016/139492		(96) 22.04.2016	
(74) Rott, Růžička & Guttman a spol., Vyskočilova 1566, Praha 4, Michle, 14000		(96) 16721203.4	
		(73) BIOXIS Pharmaceuticals, 69007 Lyon, FR	
		(72) GUERRY, Alexandre, 38490 Les Abrets, FR	
		BERTAINA, Frédéric, 30320 Poulx, FR	
		(54) Homogenní vodný roztok injikovatelného chitosanu s pH blízkým fyziologickému	
		(32) 1553644	
		(31) 23.04.2015	
		(33) FR	
		(86) PCT/FR2016/050953	
		(87) WO 2016/170284	
		(74) KOREJZOVA LEGAL v.o.s., JUDr. Petra Sauvage de Brantes, Korunní 810/104, Praha 10, Vinohrady, 10100	
(97) EP 3266503		(97) EP 3290404	
(47) 16.10.2019		(47) 11.12.2019	
(97) 10.01.2018		(97) 07.03.2018	
(51) A62C 31/12	(2006.01)	(51) C07D 213/81	(2006.01)
A62C 37/08	(2006.01)	C07D 213/803	(2006.01)
A62C 5/02	(2006.01)		
(96) 26.06.2017			
(96) 17177762.6			
(73) Fabrik chemischer Präparate von Dr. Richard Sthamer GmbH & Co. KG, 22113 Hamburg, DE			
(72) Stubenrauch, Jens, 07749 Jena, DE			
(54) Použití síta a způsob k produkci hasicí pěny			
(32) 102016212391			
(31) 07.07.2016			
(33) DE			
(74) PATENTSERVIS Praha a.s., Na Podkovce 281/10, Praha 4, Podolí, 14700			
(97) EP 3272361			
(47) 20.11.2019			
(97) 24.01.2018			
(51) A61K 9/19	(2006.01)		
A61K 47/10	(2017.01)		
A61K 9/08	(2006.01)		
A61K 9/16	(2006.01)		

(54) **Zlepšené intermodální železniční vozidlo pro vytvoření vlaku**
(32) 267226 P
(31) 07.12.2009
(33) US
(74) Traplová Hakr Kubát, advokátní a patentová kancelář, Ing. Eduard Hakr, patentový zástupce, Přístavní 24, Praha 7, 17000

(97) **EP 3301688**
(47) 13.11.2019
(97) 04.04.2018
(51) **H01B 13/012** (2006.01)
G06F 17/50 (2006.01)
H01R 43/28 (2006.01)
(96) 12.09.2017
(96) 17190508.6
(73) Hitachi Metals, Ltd., Minato-ku, Tokyo 108-8224, JP
(72) KAWASE, Kenji, Tokyo, 108-8224, JP
ISHIKAWA, Masaru, Tokyo, 108-8224, JP
SAITO, Hideki, Ibaraki, 310-0822, JP
MAEJO, Hajime, Tokyo, 108-8224, JP
(54) **Systém výroby kabelových svazků**
(32) 2016191215
(31) 29.09.2016
(33) JP
(74) Rott, Růžička & Guttman a spol., Vyskočilova 1566, Praha 4, Michle, 14000

(97) **EP 3303320**
(47) 01.01.2020
(97) 15.12.2016
(51) **C07D 401/06** (2006.01)
C07D 235/04 (2006.01)
A61K 31/4439 (2006.01)
A61K 31/4184 (2006.01)
A61P 35/00 (2006.01)
C07D 401/14 (2006.01)
C07D 417/14 (2006.01)
C07D 471/04 (2006.01)
(96) 07.06.2016
(96) 16807756.8
(73) Daewoong Pharmaceutical Co., Ltd., Gyeonggi-do 13211, KR
(72) PARK, Joon Seok, Yongin-si Gyeonggi-do 17000, KR
YOON, Youn Jung, Yongin-si Gyeonggi-do 16871, KR
CHO, Min Jae, Seongnam-si Gyeonggi-do 13211, KR
LEE, Ho Bin, Seoul 06701, KR
YOO, Ja Kyung, Yongin-si Gyeonggi-do 17082, KR
LEE, Bong Yong, Seoul 06701, KR
(54) **Nové heterocyklické sloučeniny, způsoby jejich přípravy a farmaceutické kompozice obsahující tyto sloučeniny**
(32) 20150080722
(31) 08.06.2015
(33) KR
(86) PCT/KR2016/005999
(87) WO 2016/200116
(74) Všeťečka Zelený Švorčík a partneři, advokátní a patentová kancelář, JUDr. Michal Havlík, Hálkova 1406/2, Praha 2, Nové Město, 12000

(97) **EP 3304037**
(47) 18.12.2019
(97) 08.12.2016
(51) **G01N 15/10** (2006.01)
C12M 1/00 (2006.01)
(96) 30.05.2016
(96) 16728867.9
(73) Baxalta Incorporated, Bannockburn, IL 60015, US
Baxalta GmbH, 6300 Zug, CH
(72) KOEHN, Jadranka, 88471 Laupheim, DE
NEURATH, Marianne, 2201 Gerasdorf / Vienna, AT
BOEHM, Ernst, 1210 Vienna, AT
DOCKAL, Michael, 1150 Vienna, AT
(54) **Způsob pro vyzvedávání kolonií buněk**
(32) 201562169735 P
(31) 02.06.2015
(33) US

(86) PCT/EP2016/062129
(87) WO 2016/193200
(74) Všeťečka Zelený Švorčík a partneři, advokátní a patentová kancelář, JUDr. Michal Havlík, Hálkova 1406/2, Praha 2, Nové Město, 12000
Všeťečka Zelený Švorčík a partneři, advokátní a patentová kancelář, JUDr. Michal Havlík, Hálkova 1406/2, Praha 2, Nové Město, 12000

(97) **EP 3307244**
(47) 20.11.2019
(97) 15.12.2016
(51) **A61K 9/14** (2006.01)
A61K 31/122 (2006.01)
(96) 10.06.2016
(96) 16732249.4
(73) Indena S.p.A., 20139 Milano, IT
(72) CICERI, Daniele, 20139 Milano, IT
PETERLONGO, Federico, 20139 Milano, IT
RONCHI, Massimo, 20139 Milano, IT
(54) **Pevné disperze koenzymu Q**
(32) 15171943
(31) 12.06.2015
(33) EP
(86) PCT/EP2016/063262
(87) WO 2016/198576
(74) KOREJZOVA LEGAL v.o.s., JUDr. Petra Sauvage de Brantes, Korunní 810/104, Praha 10, Vinohrady, 10100

(97) **EP 3308055**
(47) 05.02.2020
(97) 15.12.2016
(51) **F16H 3/54** (2006.01)
F16H 3/72 (2006.01)
F16H 13/06 (2006.01)
F16H 37/08 (2006.01)
(96) 24.05.2016
(96) 16724592.7
(73) SEW-EURODRIVE GmbH & Co. KG, 76646 Bruchsal, DE
(72) DOLEJS, Jiri, 253 01 Hostivice, CZ
(54) **Převodovka se skříní a stupněm planetové převodovky**
(32) 102015007333
(31) 12.06.2015
(33) DE
(86) PCT/EP2016/000855
(87) WO 2016/198146
(74) Rott, Růžička & Guttman a spol., Vyskočilova 1566, Praha 4, Michle, 14000

(97) **EP 3308350**
(47) 06.11.2019
(97) 15.12.2016
(51) **G06T 3/00** (2006.01)
(96) 10.06.2016
(96) 16735691.4
(73) Moleskine S.r.l., 20129 Milano (MI), IT
(72) TSARENKO, Alexey, Novosibirsk, RU
JENSEN, Peter Hobolt, 20871 Vimercate (MB), IT
(54) **Způsob korigování vyfocené obrázy, způsob výběru kresby nakreslené na stránce nebo na dvou sousedních stránkách poznámkového bloku, příslušná aplikace pro chytrý telefon, a vázaný poznámkový blok a vázaný zápisník**
(32) UB20150971
(31) 12.06.2015
(33) IT
(86) PCT/IB2016/053426
(87) WO 2016/199080
(74) Všeťečka Zelený Švorčík a partneři, advokátní a patentová kancelář, JUDr. Michal Havlík, Hálkova 1406/2, Praha 2, Nové Město, 12000

(97) **EP 3312106**
(47) 18.12.2019
(97) 25.04.2018
(51) **B65D 43/02** (2006.01)
A61B 10/00 (2006.01)
(96) 19.01.2011
(96) 17207302.5
(73) F. Hoffmann-La Roche AG, 4070 Basel, CH

- (72) CHAN, Frank, Sunnyvale, CA 94087, US
SAUERS, Matthew C, Indianapolis, IN 46239, US
JOSEPH, Abner D., Carmel, IN 46033, US
WIEGEL, Christopher, Sunnyvale, CA 94086, US
- (54) **Nádobka na testovací proužky s přídržovačem proužků a způsoby její výroby a použití**
- (32) 690152
(31) 20.01.2010
(33) US
(74) KOREJZOVA LEGAL v.o.s., JUDr. Petra Sauvage de Brantes, Korunní 810/104, Praha 10, Vinohrady, 10100
-
- (97) **EP 3314039**
(47) 29.01.2020
(97) 29.12.2016
(51) **C23G 5/00** (2006.01)
B08B 7/00 (2006.01)
C21D 9/56 (2006.01)
C21D 1/52 (2006.01)
C22F 1/04 (2006.01)
F23G 7/05 (2006.01)
F27B 9/28 (2006.01)
F27D 99/00 (2010.01)
(96) 21.06.2016
(96) 16733297.2
(73) Linde Aktiengesellschaft, 80331 München, DE
(72) GRIPENBERG, Henrik, S-183 50 Täby, SE
RANGMARK, Lennart, S-125 55 Älvsjö, SE
NIEHOFF, Thomas, 81735 München, DE
- (54) **Způsob odmaštění kovové fólie / plechu a nastavení velikosti zrna**
- (32) 15001883, 15002514
(31) 25.06.2015, 25.08.2015
(33) EP, EP
(86) PCT/EP2016/001054
(87) WO 2016/206799
(74) Traplová Hakr Kubát, advokátní a patentová kancelář, Ing. Eduard Hakr, patentový zástupce, Přístavní 24, Praha 7, 17000
-
- (97) **EP 3317260**
(47) 30.10.2019
(97) 29.03.2018
(51) **C07D 291/06** (2006.01)
A23L 27/30 (2016.01)
(96) 14.09.2017
(96) 17772249.3
(73) Celanese International Corporation, Irving, TX 75039, US
(72) YADAV, Arvind, 65835 Liederbach am Taunus Hessen, DE
MOLLENKOPF, Christoph, 65929 Frankfurt am Main, DE
GROER, Peter, 64832 Babenhausen, DE
- (54) **Kompozice acesulfamu draselného a způsoby jejich výroby**
- (32) 201662397540 P
(31) 21.09.2016
(33) US
(86) PCT/US2017/051507
(87) WO 2018/057386
(74) Bird & Bird s.r.o. advokátní kancelář, Mgr. Vojtěch Chloupek, advokát, Na příkopě 583/15, Praha 1, Staré Město, 11000
-
- (97) **EP 3318278**
(47) 20.11.2019
(97) 09.05.2018
(51) **A61K 47/02** (2006.01)
A61Q 19/08 (2006.01)
A61K 9/06 (2006.01)
A61K 47/36 (2006.01)
A61K 47/42 (2017.01)
A61K 9/70 (2006.01)
A61K 31/00 (2006.01)
A61K 8/00 (2006.01)
(96) 29.05.2014
(96) 17202082.8
(73) Fidia Farmaceutici S.p.A., 35031 Abano Terme (PD), IT
Euroresearch S.r.l., 20122 Milano, IT
- (72) GENNARI, Giovanni, 35031 Abano Terme (PD), IT
PANFILO, Susi, 35031 Abano Terme (PD), IT
SCALESCIANI, Juan Francisco, 20122 Milano, IT
- (54) **Farmaceutické prostředky obsahující kolagen a hyaluronát sodný**
- (32) MI20130883
(31) 30.05.2013
(33) IT
(74) KOREJZOVA LEGAL v.o.s., JUDr. Petra Sauvage de Brantes, Korunní 810/104, Praha 10, Vinohrady, 10100
KOREJZOVA LEGAL v.o.s., JUDr. Petra Sauvage de Brantes, Korunní 810/104, Praha 10, Vinohrady, 10100
-
- (97) **EP 3318651**
(47) 13.11.2019
(97) 05.01.2017
(51) **C22C 38/00** (2006.01)
C22C 38/58 (2006.01)
C21D 8/00 (2006.01)
B23K 35/30 (2006.01)
C22C 38/02 (2006.01)
C22C 38/42 (2006.01)
C22C 38/44 (2006.01)
C22C 38/48 (2006.01)
C22C 38/50 (2006.01)
C22C 38/54 (2006.01)
C22C 38/46 (2006.01)
C22C 38/04 (2006.01)
C22C 38/52 (2006.01)
B23K 103/04 (2006.01)
(96) 02.06.2016
(96) 16817633.7
(73) Nippon Steel Corporation, Tokyo 100-8071, JP
(72) HIRATA, Hiroyuki, Tokyo 100-8071, JP
OKADA, Hirokazu, Tokyo 100-8071, JP
JOTOKU, Kana, Tokyo 100-8071, JP
ISEDA, Atsuro, Tokyo 100-8071, JP
ONO, Toshihide, Tokyo 100-8071, JP
TANAKA, Katsuki, Tokyo 100-8071, JP
- (54) **Austenitická žáruvzdorná slitina a svařený spoj**
- (32) 2015132548
(31) 01.07.2015
(33) JP
(86) PCT/JP2016/066462
(87) WO 2017/002524
(74) A. Holas & partner Patentová a známková kancelář, Ing. Mgr. Hana Holasová, Křížová 105/4, Brno, 60300
-
- (97) **EP 3321456**
(47) 08.01.2020
(97) 16.05.2018
(51) **E05B 85/26** (2014.01)
E05B 77/36 (2014.01)
(96) 10.11.2017
(96) 17200990.4
(73) Brose Schliesssysteme GmbH & Co. KG, 42369 Wuppertal, DE
(72) Schmidt, Tatjana, 51373 Leverkusen, DE
Graute, Ludger, 45130 Essen, DE
Gülkan, Serkan, 45529 Hattingen, DE
- (54) **Zámek motorového vozidla**
- (32) 202016106308 U
(31) 10.11.2016
(33) DE
(74) Traplová Hakr Kubát, advokátní a patentová kancelář, Ing. Eduard Hakr, patentový zástupce, Přístavní 24, Praha 7, 17000
-
- (97) **EP 3344517**
(47) 20.11.2019
(97) 09.03.2017
(51) **B62D 1/181** (2006.01)
B62D 1/19 (2006.01)
B62D 1/187 (2006.01)
(96) 10.08.2016
(96) 16756636.3
(73) thyssenkrupp Presta AG, 9492 Eschen, LI
thyssenkrupp AG, 45143 Essen, DE
(72) ABOU ALAM, Amir, 9000 St. Gallen, CH
- (54) **Přestavitelný sloupek řízení pro motorová vozidla s absorberem energie při nárazu vozidla**
- (32) 102015216715

(31) 01.09.2015
(33) DE
(86) PCT/EP2016/069007
(87) WO 2017/036752
(74) Všeťečka Zelený Švorčík a partneři, advokátní a patentová kancelář, JUDr. Michal Havlík, Hálkova 1406/2, Praha 2, Nové Město, 12000

(97) **EP 3348347**
(47) 09.10.2019
(97) 18.07.2018
(51) **B23P 19/06** (2006.01)
B21K 25/00 (2006.01)
B21J 5/06 (2006.01)
B21J 15/02 (2006.01)
B21J 15/28 (2006.01)
F16B 25/00 (2006.01)
F16B 25/10 (2006.01)

(96) 12.12.2017
(96) 17206651.6
(73) Weber Schraubautomaten GmbH, 82515 Wolfratshausen, DE
(72) Stützer, Robert, 81475 München, DE
Schönig, Christian, 82377 Penzberg, DE
(54) **Způsob a zařízení pro usazování šroubu**
(32) 102017100813
(31) 17.01.2017
(33) DE
(74) Všeťečka Zelený Švorčík a partneři, advokátní a patentová kancelář, JUDr. Michal Havlík, advokát, Hálkova 1406/2, Praha 2, Nové Město, 12000

(97) **EP 3349939**
(47) 20.11.2019
(97) 23.03.2017
(51) **B23K 26/08** (2014.01)
B23K 26/142 (2014.01)
B23K 26/16 (2006.01)
B23K 26/38 (2014.01)
B23K 37/04 (2006.01)
B23K 26/70 (2014.01)
B23K 26/02 (2014.01)
B26D 1/60 (2006.01)

(96) 28.07.2016
(96) 16750686.4
(73) Schuler Pressen GmbH, 91093 Heßdorf, DE
(72) SUMMERER, Matthias, 90518 Altdorf, DE
SEITZ, Alexander, 91054 Erlangen, DE
(54) **Zařízení pro řezání plechových desek z plechového pásu**
(32) 102015217639, 102015218649
(31) 15.09.2015, 28.09.2015
(33) DE, DE
(86) PCT/EP2016/068085
(87) WO 2017/045821
(74) Traplová Hakr Kubát, advokátní a patentová kancelář, Ing. Eduard Hakr patentový zástupce, Přístavní 24, Praha 7, 17000

(97) **EP 3354831**
(47) 20.11.2019
(97) 01.08.2018
(51) **E05F 1/10** (2006.01)
B60R 9/06 (2006.01)
B60R 11/00 (2006.01)
B60P 1/44 (2006.01)
(96) 24.01.2018
(96) 18153286.2
(73) NEXTER Systems, 42328 Roanne Cedex, FR
(72) BERTRAND, Ludovic, 18023 BOURGES, FR
COGEZ, Didier, 18023 BOURGES, FR
(54) **Skříň pro transport a vypouštění robotů**
(32) 1700078
(31) 26.01.2017
(33) FR
(74) Všeťečka Zelený Švorčík a partneři, advokátní a patentová kancelář, JUDr. Michal Havlík, Hálkova 1406/2, Praha 2, Nové Město, 12000

(97) **EP 3354956**
(47) 20.11.2019
(97) 01.08.2018

(51) **F16L 55/179** (2006.01)
F16L 55/26 (2006.01)
F16L 55/18 (2006.01)
(96) 19.01.2018
(96) 18152550.2
(73) HD Sanierungstechnik GmbH, 91126 Kammerstein, DE
(72) Heiberger, Richard-Michael, 91126 Kammerstein, DE
(54) **Sestava packeru s provozním postupem a montážním postupem**
(32) 102017101394
(31) 25.01.2017
(33) DE
(74) KOREJZOVA LEGAL v.o.s., JUDr. Petra Sauvage de Brantes, Korunní 810/104, Praha 10, Vinohrady, 10100

(97) **EP 3356235**
(47) 06.11.2019
(97) 06.04.2017
(51) **A24C 5/35** (2006.01)
A24D 1/02 (2006.01)
B65B 19/10 (2006.01)
B65B 59/02 (2006.01)
(96) 29.09.2015
(96) 15784735.1
(73) British American Tobacco Mexico, S.A. De C.V., Pte. Monterrey, Nuevo Leon 64000, MX
(72) ARREDONDO, Lucio, Pte. Monterrey, Nuevo Leon 64000, MX
(54) **Metoda seskupování kuřiva**
(86) PCT/GB2015/052823
(87) WO 2017/055783
(74) ŽOVICOVÁ & ŽOVIC IP, s.r.o., Záhradnícka 36, Bratislava, 82108

(97) **EP 3358770**
(47) 04.12.2019
(97) 08.08.2018
(51) **H04L 1/00** (2006.01)
H04L 1/16 (2006.01)
H04L 1/18 (2006.01)
(96) 01.04.2004
(96) 18162801.7
(73) Optis Wireless Technology, LLC, Plano, TX 75025, US
(72) LÖHR, Joachim, 63225 Langen, DE
SEIDEL, Eiko, 63225 Langen, DE
PETROVIC, Dragan, 63225 Langen, DE
(54) **Omezení interference pro opětovné přenosy**
(74) Traplová Hakr Kubát, advokátní a patentová kancelář, Ing. Eduard Hakr, patentový zástupce, Přístavní 24, Praha 7, 17000

(97) **EP 3359399**
(47) 04.12.2019
(97) 22.02.2018
(51) **B60C 23/00** (2006.01)
B60C 23/06 (2006.01)
(96) 06.10.2016
(96) 16812874.2
(73) Trelleborg Wheel Systems Italia S.p.A., 00010 Villa Adriana - Tivoli (RM), IT
(72) MANCINELLI, Piero, 00019 Tivoli (RM), IT
LIMITI, Massimo, 00019 Tivoli (RM), IT
BELTRAMME, Domiziano, 00019 Tivoli (RM), IT
(54) **Způsob a zařízení pro řízení a regulaci tlaku v pneumatikách**
(32) UA20154063
(31) 06.10.2015
(33) IT
(86) PCT/IT2016/000229
(87) WO 2018/033942
(74) Všeťečka Zelený Švorčík a partneři, advokátní a patentová kancelář, JUDr. Michal Havlík, Hálkova 1406/2, Praha 2, Nové Město, 12000

(97) **EP 3365346**
(47) 04.12.2019
(97) 27.04.2017
(51) **C07D 498/10** (2006.01)
A61K 31/424 (2006.01)
(96) 21.10.2016
(96) 16784795.3
(73) ESTEVE PHARMACEUTICALS, S.A., 08038 Barcelona, ES

- (72) VIRGILI-BERNADO, Marina, 08028 Baecelona, ES
ALMANSA-ROSALES, Carmen, 08022 Barcelona, ES
ALEGRET-MOLINA, Carlos, 08028 Barcelona, ES
(54) **OXA-diazaspiro sloučeniny vykazující aktivitu proti bolesti**
(32) 15382523
(31) 23.10.2015
(33) EP
(86) PCT/EP2016/001742
(87) WO 2017/067664
(74) INPARTNERS GROUP, Ing. Dušan Kendereški, Tuřanka 1519/115a, Brno, Slatina, 62700

-
- (97) **EP 3370421**
(47) 22.01.2020
(97) 05.09.2018
(51) **H04N 19/11** (2014.01)
H04N 19/12 (2014.01)
H04N 19/14 (2014.01)
H04N 19/15 (2014.01)
H04N 19/46 (2014.01)
H04N 19/61 (2014.01)
H04N 19/86 (2014.01)
H04N 19/124 (2014.01)
H04N 19/159 (2014.01)
H04N 19/176 (2014.01)
H04N 19/587 (2014.01)
H04N 19/593 (2014.01)
H04N 19/182 (2014.01)
H04N 19/157 (2014.01)
(96) 21.12.2011
(96) 18167958.0
(73) NTT DOCOMO, INC., Chiyoda-ku Tokyo 100-6150, JP
(72) BOSSEN, Frank Jan, Palo Alto California 94304, US
KANUMURI, Sandeep, Palo Alto California 94304, US
(54) **Vylepšené intra-predikční kódování, používající rovinné reprezentace**
(32) 201061425670 P, 201161449528 P
(31) 21.12.2010, 04.03.2011
(33) US, US
(74) Všetečka Zelený Švorčík a partneři, advokátní a patentová kancelář, JUDr. Michal Havlík, Hálkova 1406/2, Praha 2, Nové Město, 12000

-
- (97) **EP 3373582**
(47) 22.01.2020
(97) 12.09.2018
(51) **H04N 19/11** (2014.01)
H04N 19/12 (2014.01)
H04N 19/14 (2014.01)
H04N 19/15 (2014.01)
H04N 19/46 (2014.01)
H04N 19/61 (2014.01)
H04N 19/86 (2014.01)
H04N 19/124 (2014.01)
H04N 19/159 (2014.01)
H04N 19/176 (2014.01)
H04N 19/587 (2014.01)
H04N 19/593 (2014.01)
H04N 19/182 (2014.01)
H04N 19/157 (2014.01)
(96) 21.12.2011
(96) 18167935.8
(73) NTT DOCOMO, INC., Chiyoda-ku, Tokyo 100-6150, JP
(72) BOSSEN, Frank Jan, Palo Alto, CA California 94304, US
KANUMURI, Sandeep, Palo Alto, CA California 94304, US
(54) **VYLEPŠENÉ INTRA PREDIKČNÍ KÓDOVÁNÍ VYUŽÍVAJÍCÍ ROVINNÝCH REPREZENTACÍ**
(32) 201061425670 P, 201161449528 P
(31) 21.12.2010, 04.03.2011
(33) US, US
(74) Všetečka Zelený Švorčík a partneři, advokátní a patentová kancelář, JUDr. Michal Havlík, Hálkova 1406/2, Praha 2, Nové Město, 12000

-
- (97) **EP 3375689**
(47) 04.12.2019
(97) 19.09.2018
(51) **B61L 3/00** (2006.01)
B61L 15/00 (2006.01)

- (96) 12.03.2018
(96) 18161277.1
(73) ALSTOM Transport Technologies, 93400 Saint-Ouen, FR
(72) MIGLIANICO, Denis, 75009 Paris, FR
LA DELFA, Salvatore, 59300 Famars, FR
ENJALBERT, Simon, 59880 Saint Saulve, FR
DAHUYOT, Rudy, 59540 Caudry, FR
POLET, Philippe, 59313 Valenciennes Cedex 9, FR
VANDERHÉGEN, Frédéric, 59313 Valenciennes Cedex 9, FR
(54) **Zařizování pro optimalizaci řízení kolejového vozidla**
(32) 1752031
(31) 13.03.2017
(33) FR
(74) A. Holas & partner Patentová a známková kancelář, Ing. Mgr. Hana Holasová, Křížová 105/4, Brno, 60300

-
- (97) **EP 3375764**
(47) 08.01.2020
(97) 19.09.2018
(51) **C04B 5/00** (2006.01)
C04B 5/06 (2006.01)
C21B 3/04 (2006.01)
C21B 3/06 (2006.01)
C21C 1/02 (2006.01)
C21C 5/36 (2006.01)
C22B 5/04 (2006.01)
C22B 5/06 (2006.01)
C22B 5/12 (2006.01)
F27B 3/00 (2006.01)
F27B 3/06 (2006.01)
F27B 3/10 (2006.01)
C22B 5/10 (2006.01)
(96) 13.03.2018
(96) 18161476.9
(73) Scholz Austria GmbH, 1110 Wien, AT
(72) Schmid, Herbert, 4621 Sipbachzell, AT
Panhofer, Harald, 4020 Linz, AT
Martinelli, Walter, 2380 Perchtoldsdorf, AT
(54) **Metoda zpracování metalurgické strusky**
(32) 102017105551
(31) 15.03.2017
(33) DE
(74) ŽOVICOVÁ & ŽOVIC IP, s.r.o., Záhradnícka 36, Bratislava, 82108

-
- (97) **EP 3376824**
(47) 13.11.2019
(97) 19.09.2018
(51) **H05B 1/02** (2006.01)
H02M 7/5387 (2007.01)
C21D 11/00 (2006.01)
(96) 20.06.2017
(96) 17176971.4
(73) Aethra Sistemas Automotivos S/A, 32660-000 Minas Gerais Betim, BR
(72) SPORTELLI, PIETRO, 32686-190 Betim Minas Gerais, BR
(54) **Elektrické/elektronické řídicí zařízení pro ohřev kovových obrobků**
(32) 102017005401
(31) 16.03.2017
(33) BR
(74) Rott, Růžička & Guttmann a spol., Vyskočilova 1566, Praha 4, Michle, 14000

-
- (97) **EP 3379208**
(47) 20.11.2019
(97) 26.09.2018
(51) **G01D 11/24** (2006.01)
G01D 21/00 (2006.01)
(96) 23.03.2018
(96) 18163596.2
(73) Doosan Heavy Industries & Construction Co., Ltd., Seongsan-gu Changwon-si, Gyeongsangnam-do 51711, KR
(72) CHOI, Jong Min, 17002 Gyeonggi-do, KR
PARK, Jeong Ho, 17090 Gyeonggi-do, KR
LEE, Seung Chul, 04427 Seoul, KR
(54) **Komunikační systém a způsob komunikace s využitím magnetického pole**
(32) 20170036997

(31) 23.03.2017
(33) KR
(74) Rott, Růžička & Guttman a spol., Vyskočilova 1566, Praha 4, Michle, 14000

(97) **EP 3386411**
(47) 27.11.2019
(97) 15.06.2017
(51) **A61B 18/18** (2006.01)
(96) 07.12.2016
(96) 16806169.5
(73) Creo Medical Limited, Wales, NP16 5UH, GB
(72) HANCOCK, Christopher Paul, Bath, Bath and North East Somerset BA1 4LN, GB

PRESTON, Shaun, Chepstow, Monmouthshire NP16 5UH, GB
TSIAMOULOS, Zacharias P, Canterbury, Kent CT1 2BP, GB
SAUNDERS, Brian, Rickmansworth, Hertfordshire WD3 4DR, GB
(54) **Elektrochirurgický nástroj pro vyzařování mikrovlnné energie a vydávání kapaliny v místě léčby**
(32) 201521522
(31) 07.12.2015
(33) GB
(86) PCT/EP2016/080138
(87) WO 2017/097856
(74) KOREJZOVA LEGAL v.o.s., JUDr. Petra Sauvage de Brantes, Korunní 810/104, Praha 10, Vinohrady, 10100

(97) **EP 3387912**
(47) 13.11.2019
(97) 17.10.2018
(51) **A23G 1/54** (2006.01)
A23G 1/21 (2006.01)
A23G 3/02 (2006.01)
A23G 3/54 (2006.01)
A23G 9/48 (2006.01)
A23G 1/30 (2006.01)
A23G 1/32 (2006.01)
A21D 13/24 (2017.01)

(96) 06.04.2018
(96) 18166208.1
(73) Soremartec S.A., 2633 Senningerberg, LU
(72) MAZZETTI, Marco, L-6123 Junglister, LU
PAVESI, Enrico, I-12051 Alba, IT
MANSUINO, Sergio, I-12060 Castiglione Falletto, IT
(54) **Dutý cukrářský výrobek**
(32) 100167
(31) 10.04.2017
(33) LU
(74) KOREJZOVA LEGAL v.o.s., JUDr. Petra Sauvage de Brantes, Korunní 810/104, Praha 10, Vinohrady, 10100

(97) **EP 3387935**
(47) 06.11.2019
(97) 17.10.2018
(51) **A43B 5/00** (2006.01)
A43B 23/08 (2006.01)
A43C 13/14 (2006.01)
(96) 12.04.2018
(96) 18167120.7
(73) Calzaturificio S.C.A.R.P.A. S.p.A., 31011 Asolo, IT
(72) MARIACHER, Heinz, 31011 Asolo, IT
PARISOTTO, Davide, 31010 Casella D'Asolo, IT
MARCOLIN, Renzo, 31011 Asolo, IT

(54) **Lezecká bota**
(32) 201700040806
(31) 12.04.2017
(33) IT
(74) Rott, Růžička & Guttman a spol., Vyskočilova 1566, Praha 4, Michle, 14000

(97) **EP 3395488**
(47) 20.11.2019
(97) 31.10.2018
(51) **B23K 20/12** (2006.01)
(96) 24.04.2017
(96) 17167786.7

(73) RUAG Aerospace Structures GmbH, 82205 Gilching, DE
(72) Becker, Robert, 82110 Germering, DE
Grigoleit, Teresa, 85635 Höhenkirchen, DE
Yip, Eddy, 81377 München, DE

(54) **Způsob pro spojení dvou dílů třecím svařováním promíšením**
(74) Všetečka Zelený Švorčík a partneři, advokátní a patentová kancelář, JUDr. Michal Havlík, Hálkova 1406/2, Praha 2, Nové Město, 12000

(97) **EP 3396285**
(47) 06.11.2019
(97) 31.10.2018
(51) **F26B 3/04** (2006.01)
F26B 21/04 (2006.01)
F26B 21/06 (2006.01)
F26B 23/00 (2006.01)

(96) 24.04.2018
(96) 18168868.0
(73) Stela Laxhuber GmbH, 84323 Massing, DE
(72) Laxhuber, Thomas Christian, 84323 Massing, DE
Latein, Tobias, 84567 Erlbach, DE
(54) **Průběžná sušička s převodníkem tepla**
(32) 102017108699
(31) 24.04.2017
(33) DE
(74) Všetečka Zelený Švorčík a partneři, advokátní a patentová kancelář, JUDr. Michal Havlík, Hálkova 1406/2, Praha 2, Nové Město, 12000

(97) **EP 3396339**
(47) 06.11.2019
(97) 31.10.2018
(51) **G01K 1/02** (2006.01)
E06B 3/66 (2006.01)

(96) 25.04.2018
(96) 18169274.0
(73) Bluestorm Systems, s. r. o., 821 06 Bratislava, SK
(72) SKUPIL, Juraj, 821 06 Bratislava, SK
(54) **Sestava teploměru a izolačního skla, zejména do výplně stavebních otvorů**
(32) 500432017 U
(31) 26.04.2017
(33) SK
(74) Ing. Róbert Porubčan, Puškinova 19, Ivanka pri Dunaji, 90028

(97) **EP 3401907**
(47) 20.11.2019
(97) 14.11.2018
(51) **G10L 19/028** (2013.01)
G10L 19/035 (2013.01)
G10L 21/0364 (2013.01)

(96) 26.08.2008
(96) 18176984.5
(73) Telefonaktiebolaget LM Ericsson (publ), 164 83 Stockholm, SE
(72) TALEB, Anisse, 16433 Kista, SE
ULLBERG, Gustaf, 11243 Stockholm, SE
BRIAND, Manuel, Santa Monica, California 90405, US
(54) **Způsob a zařízení pro perceptuální spektrální dekódování audio signálu včetně vyplňování spektrálních děr**
(32) 968230 P
(31) 27.08.2007
(33) US
(74) KOREJZOVA LEGAL v.o.s., JUDr. Petra Sauvage de Brantes, Korunní 810/104, Praha 10, Vinohrady, 10100

(97) **EP 3404786**
(47) 13.11.2019
(97) 21.11.2018
(51) **B23K 26/38** (2014.01)
H02G 1/12 (2006.01)
B23K 26/06 (2014.01)
B23K 26/10 (2006.01)
B23K 26/082 (2014.01)
B23K 101/38 (2006.01)

(96) 17.05.2017
(96) 17171445.4
(73) MD Elektronik GmbH, 84478 Waldkraiburg, DE
(72) Mannherz, Herbert, 76703 Kraichtal, DE

- (54) **Zařízení na řezání laserem pro stíněné vodiče a způsob řezání stíněných vodičů laserem s takovým zařízením na řezání laserem**
(74) PATENTSERVIS Praha a.s., Na Podkovce 281/10, Praha 4, Podolí, 14700
-
- (97) **EP 3405161**
(47) 20.11.2019
(97) 27.07.2017
(51) **A61J 1/14** (2006.01)
A61J 1/10 (2006.01)
A61M 1/02 (2006.01)
B01D 61/24 (2006.01)
B01D 63/02 (2006.01)
B01D 69/08 (2006.01)
(96) 20.01.2017
(96) 17703550.8
(73) Baxter International Inc, Deerfield, IL 60015, US
Baxter Healthcare SA, 8152 Glattpark (Opfikon), CH
(72) BOMGAARS, Grant, Anthony, Kildeer IL 60047, US
KRAUSE, Bernd, 72414 Rangendingen, DE
PASMORE, Mark, Edward, Grayslake IL 60030, US
SADOWSKI, Michael, Joseph, Ringwood IL 60072, US
DING, Yuanpang, Samuel, Long Grove IL 60060, US
LO, Ying-Cheng, Long Grove IL 60060, US
RANALLETTA, Joseph, Vincent, Englewood CO 80111, US
(54) **Dialyzační vak se sterilními roztoky**
(32) 201662281799 P
(31) 22.01.2016
(33) US
(86) PCT/US2017/014253
(87) WO 2017/127625
(74) Rott, Růžička & Guttman a spol., Vyskočilova 1566, Praha 4, Michle, 14000
Rott, Růžička & Guttman a spol., Vyskočilova 1566, Praha 4, Michle, 14000
-
- (97) **EP 3405471**
(47) 30.10.2019
(97) 27.07.2017
(51) **C07F 9/6561** (2006.01)
A61P 35/00 (2006.01)
A61K 31/661 (2006.01)
A61K 31/519 (2006.01)
C07D 495/04 (2006.01)
(96) 19.12.2016
(96) 16816667.6
(73) Les Laboratoires Servier, 92284 Suresnes, FR
Vernalis (R&D) Limited, Winnersh Berkshire RG41 5RD, GB
(72) PACZAL, Attila, 1158 Budapest, HU
SZLÁVIK, Zoltán, 1121 Budapest, HU
KOTSCHY, András, 2045 Törökbálint, HU
CHANRION, Maia, 92130 Issy Les Moulineaux, FR
MARAGNO, Ana Leticia, 78290 Croissy-sur-Seine, FR
GENESTE, Olivier, 92500 Rueil Malmaison, FR
DEMARLES, Didier, 45430 Checy, FR
BÁLINT, Balázs, 2151 Fót, HU
SIPOS, Szabolcs, 1139 Budapest, HU
(54) **Nové amoniové deriváty, způsob jejich přípravy a farmaceutické kompozice, které je obsahují**
(32) 1650411
(31) 19.01.2016
(33) FR
(86) PCT/EP2016/081688
(87) WO 2017/125224
(74) Rott, Růžička & Guttman a spol., Vyskočilova 1566, Praha 4, Michle, 14000
Rott, Růžička & Guttman a spol., Vyskočilova 1566, Praha 4, Michle, 14000
-
- (97) **EP 3408455**
(47) 20.11.2019
(97) 03.08.2017
(51) **E02B 3/16** (2006.01)
E02B 7/08 (2006.01)
E02B 5/02 (2006.01)
(96) 25.01.2017
(96) 17701163.2
-
- (73) Carpi Tech B.V., 4872 LA Etten-Leur, NL
(72) SCUERO, Alberto, Maria, 4872 LA Etten-Leur, NL
(54) **Způsob a zařízení pro pokládání geomembrány**
(32) UB20160511
(31) 26.01.2016
(33) IT
(86) PCT/EP2017/051565
(87) WO 2017/129627
(74) KOREJZOVA LEGAL v.o.s., JUDr. Petra Sauvage de Brantes, Korunní 810/104, Praha 10, Vinohrady, 10100
-
- (97) **EP 3414194**
(47) 04.12.2019
(97) 17.08.2017
(51) **B65G 47/82** (2006.01)
B65B 19/34 (2006.01)
B65B 35/36 (2006.01)
B65B 35/40 (2006.01)
B65G 65/00 (2006.01)
(96) 31.01.2017
(96) 17705805.4
(73) Texa AG, 7023 Haldenstein, CH
(72) ALIG, Lukas, 7000 Chur, CH
(54) **Způsob a zařízení pro seskupování polotovarů výrobků**
(32) 102016102170
(31) 08.02.2016
(33) DE
(86) PCT/EP2017/052069
(87) WO 2017/137283
(74) Čermák a spol., JUDr. Karel Čermák Ph.D., LL.M., Elišky Peškové 735/15, Praha 5, Smíchov, 15000
-
- (97) **EP 3415515**
(47) 25.12.2019
(97) 19.12.2018
(51) **C07D 471/04** (2006.01)
(96) 22.11.2010
(96) 18178602.1
(73) Adverio Pharma GmbH, 12529 Schönefeld, DE
(72) MAIS, Franz-Josef, 40591 Düsseldorf, DE
REHSE, Joachim, 42799 Leichlingen, DE
JOENTGEN, Winfried, 50735 Köln, DE
SIEGEL, Konrad, 40597 Düsseldorf, DE
(54) **Způsob výroby methyl-{4,6-diamino-2-[1-(2-fluorbenzyl)-IH-pyrazolo[3,4-b]pyridin-3-yl]-pyrimidin-5-yl}methylkarbamátu**
(32) 09177371
(31) 27.11.2009
(33) EP
(74) Traplová Hakr Kubát, advokátní a patentová kancelář, Ing. Eduard Hakr patentový zástupce, Přístavní 24, Praha 7, 17000
-
- (97) **EP 3419827**
(47) 12.02.2020
(97) 31.08.2017
(51) **B32B 33/00** (2006.01)
(96) 23.02.2017
(96) 17710351.2
(73) Saint-Gobain Glass France, 92400 Courbevoie, FR
(72) HAGEN, Jan, 53123 Bonn, DE
SINGH, Laura Jane, 75009 Paris, FR
BENEDETTO, Alessandro, 75019 Paris, FR
BARRIERES, Frédéric, 93400 Saint-Ouen, FR
LOUIS, Benoît, 93200 Saint-Denis, FR
(54) **Výrobek s ochrannou vrstvou na bázi směšného oxidu zirkonu a hliníku**
(32) 1651466
(31) 23.02.2016
(33) FR
(86) PCT/FR2017/050402
(87) WO 2017/144822
(74) KOREJZOVA LEGAL v.o.s., JUDr. Petra Sauvage de Brantes, Korunní 810/104, Praha 10, Vinohrady, 10100
-
- (97) **EP 3433181**
(47) 08.01.2020
(97) 28.09.2017

(51) **B65D 77/04** (2006.01)
B65D 77/06 (2006.01)
(96) 23.03.2017
(96) 17714393.0
(73) Mauser-Werke GmbH, 50321 Brühl, DE
(72) WEYRAUCH, Detlev, 52372 Kreuzau-Untermaubach, DE
(54) **Plastová vnitřní nádrž s vyložení**
(32) 102016003496
(31) 24.03.2016
(33) DE
(86) PCT/EP2017/000360
(87) WO 2017/162335
(74) Traplová Hakr Kubát, advokátní a patentová kancelář, Ing. Eduard Hakr, patentový zástupce, Přístavní 24, Praha 7, 17000

(97) **EP 3445930**
(47) 29.01.2020
(97) 26.10.2017
(51) **E05B 83/36** (2014.01)
E05B 77/06 (2014.01)
(96) 24.03.2017
(96) 17718473.6
(73) Kiekert AG, 42579 Heiligenhaus, DE
(72) BASAVARAJAPPA, Madhu S., 51379 Leverkusen, DE
(54) **Zámek dveří motorového vozidla**
(32) 102016107510
(31) 22.04.2016
(33) DE
(86) PCT/DE2017/100244
(87) WO 2017/182027
(74) Rott, Růžička & Guttmann a spol., Vyskočilova 1566, Praha 4, Michle, 14000

(97) **EP 3449197**
(47) 11.12.2019
(97) 02.11.2017
(51) **F28F 3/04** (2006.01)
F28F 21/06 (2006.01)
F28D 9/00 (2006.01)
(96) 21.04.2017
(96) 17725660.9
(73) NOVARES FRANCE, 92140 Clamart, FR
(72) ROSSIGNOL, Vincent, 69003 LYON, FR
WAYMEL, Gilles, 62410 HULLUCH, FR
DEMANGEOT, Jérôme, 62350 CALONNE SUR LA LYS, FR
(54) **Tepelný výměník vyrobený z plastového materiálu a vozidlo vybavené tímto tepelným výměníkem**
(32) 1653647
(31) 25.04.2016
(33) FR
(86) PCT/FR2017/050945
(87) WO 2017/187057
(74) Čermák a spol., JUDr. Karel Čermák Ph.D., LL.M., Elišky Peškové 735/15, Praha 5, Smíchov, 15000

(97) **EP 3449931**
(47) 16.10.2019
(97) 06.03.2019
(51) **A61K 35/30** (2015.01)
A61P 25/28 (2006.01)
(96) 28.08.2017
(96) 17188180.8
(73) EVER Neuro Pharma GmbH, 4866 Unterach am Attersee, AT

(72) WINTER Stefan, 4866 Unterach am Attersee, AT
MÖSSLER Herbert, 5310 Mondsee, AT
(54) **Použití cerebrolysinu**
(74) Kania, Sedlák, Smola, s.r.o., Mendlovo náměstí 907/1a, Brno, Staré Brno, 60300

(97) **EP 3459966**
(47) 27.11.2019
(97) 27.03.2019
(51) **A61K 39/02** (2006.01)
A61K 39/09 (2006.01)
A61K 39/12 (2006.01)
C07K 14/235 (2006.01)
C12N 1/36 (2006.01)
A61K 39/00 (2006.01)
(96) 17.10.2013
(96) 18194351.5
(73) INSERM (Institut National de la Santé et de la Recherche Médicale), 75013 Paris, FR
Institut Pasteur De Lille, 59000 Lille, FR
Université de Lille, 59800 Lille, FR
(72) LOCHT, Camille, 59800 Lille, FR
KAMMOUN, Hana, 59800 Lille, FR
MIELCAREK, Nathalie, 59800 Lille, FR
(54) **Nové rekombinantní kmeny rodu Bordetella**
(32) 12306279
(31) 17.10.2012
(33) EP
(74) Traplová Hakr Kubát, advokátní a patentová kancelář, ing. Eduard Hakr patentový zástupce, Přístavní 24, Praha 7, 17000

(97) **EP 3471940**
(47) 08.01.2020
(97) 21.12.2017
(51) **B29C 33/30** (2006.01)
B29D 30/72 (2006.01)
(96) 16.06.2016
(96) 16754575.5
(73) Sürücü, Mehmet, Basiskele/Kocaeli, TR
(72) Sürücü, Mehmet, Basiskele/Kocaeli, TR
(54) **Razníkový systém s magnetickým kontaktem**
(86) PCT/TR2016/000086
(87) WO 2017/217943
(74) ŽOVICOVÁ & ŽOVIC IP, s.r.o., Záhradnícka 36, Bratislava, 82108

(97) **EP 3485600**
(47) 20.11.2019
(97) 18.01.2018
(51) **H04L 9/08** (2006.01)
(96) 12.07.2017
(96) 17742978.4
(73) LuxTrust S.A., 8308 Capellen, LU
(72) KOPP, Thomas, 8308 Capellen, LU
(54) **Způsob pro poskytování zabezpečených digitálních podpisů**
(32) 93150
(31) 13.07.2016
(33) LU
(86) PCT/EP2017/067553
(87) WO 2018/011267
(74) Všetečka Zelený Švorčík a partneři, advokátní a patentová kancelář, JUDr. Otakar Švorčík, Hálkova 1406/2, Praha 2, Nové Město, 12000

Evropské patenty zachované v pozměněném nebo omezeném znění

V této části jsou uvedeny evropské patenty s účinky pro Českou republiku, které byly Evropským úřadem podle článku 102 Úmluvy o udělování evropských patentů zachovány v omezeném znění podle čl. 105a - 105c EPC 2000, nebo v pozměněném znění (§ 35f zákona č. 527/1990 Sb., v platném znění).

(97)	Datum oznámení o zachování patentu	(97)	Datum oznámení o zachování patentu
EP 2206656	04.03.2020	EP 2799090	04.03.2020

Evropské patenty zrušené Evropským patentovým úřadem

Následující evropské patenty udělené Evropským patentovým úřadem s účinky pro Českou republiku byly zrušeny Evropským patentovým úřadem podle článku 102 Úmluvy o udělování evropských patentů (§ 35f odst 2 zákona č. 527/1990 Sb., v platném znění).

(97) EP 1536827	(97) EP 2181988	(97) EP 2425824	(97) EP 2878215
(97) EP 1965783	(97) EP 2260094	(97) EP 2704724	

MM4A**Zánik evropských patentů nezaplacením poplatků za udržování platnosti patentu**

Následující evropské patenty udělené Evropským patentovým úřadem s účinky pro Českou republiku zanikly pro nezaplacení poplatků za udržování platnosti patentu (§ 22 písm. b) zákona č. 527/1990 Sb., v platném znění).

(97) EP 1300442	(97) EP 1791438	(97) EP 2282838	(97) EP 2608947
(97) EP 1362845	(97) EP 1791584	(97) EP 2293878	(97) EP 2608958
(97) EP 1371659	(97) EP 1791606	(97) EP 2306086	(97) EP 2609579
(97) EP 1380590	(97) EP 1794451	(97) EP 2317834	(97) EP 2610115
(97) EP 1380591	(97) EP 1831232	(97) EP 2323473	(97) EP 2611458
(97) EP 1391678	(97) EP 1850066	(97) EP 2324073	(97) EP 2629887
(97) EP 1394583	(97) EP 1892732	(97) EP 2332849	(97) EP 2666625
(97) EP 1405835	(97) EP 1894880	(97) EP 2337894	(97) EP 2700898
(97) EP 1419560	(97) EP 1919474	(97) EP 2344169	(97) EP 2700899
(97) EP 1421017	(97) EP 1919537	(97) EP 2352798	(97) EP 2703531
(97) EP 1423606	(97) EP 1919748	(97) EP 2363146	(97) EP 2723330
(97) EP 1427397	(97) EP 1920108	(97) EP 2364985	(97) EP 2744657
(97) EP 1427436	(97) EP 1921923	(97) EP 2423551	(97) EP 2748005
(97) EP 1430287	(97) EP 1922641	(97) EP 2425966	(97) EP 2750699
(97) EP 1444436	(97) EP 1924685	(97) EP 2426525	(97) EP 2750833
(97) EP 1508334	(97) EP 1927353	(97) EP 2426526	(97) EP 2750939
(97) EP 1512814	(97) EP 1937601	(97) EP 2426529	(97) EP 2751092
(97) EP 1529006	(97) EP 1941086	(97) EP 2426530	(97) EP 2751513
(97) EP 1534871	(97) EP 1941092	(97) EP 2426531	(97) EP 2751639
(97) EP 1536903	(97) EP 1951809	(97) EP 2467100	(97) EP 2751662
(97) EP 1536933	(97) EP 2031183	(97) EP 2467692	(97) EP 2753554
(97) EP 1539653	(97) EP 2033701	(97) EP 2467912	(97) EP 2840065
(97) EP 1540139	(97) EP 2057235	(97) EP 2470077	(97) EP 2842916
(97) EP 1543286	(97) EP 2061605	(97) EP 2470168	(97) EP 2858864
(97) EP 1629716	(97) EP 2061684	(97) EP 2470540	(97) EP 2888488
(97) EP 1640070	(97) EP 2062254	(97) EP 2471275	(97) EP 2890279
(97) EP 1645833	(97) EP 2064556	(97) EP 2473492	(97) EP 2890687
(97) EP 1658073	(97) EP 2069755	(97) EP 2473605	(97) EP 2890825
(97) EP 1658226	(97) EP 2123536	(97) EP 2473713	(97) EP 2911396
(97) EP 1660440	(97) EP 2158808	(97) EP 2474000	(97) EP 2911402
(97) EP 1661366	(97) EP 2159463	(97) EP 2474306	(97) EP 2941313
(97) EP 1661890	(97) EP 2159786	(97) EP 2478619	(97) EP 2977239
(97) EP 1664391	(97) EP 2166004	(97) EP 2478625	(97) EP 2990535
(97) EP 1664474	(97) EP 2169796	(97) EP 2483115	(97) EP 3005909
(97) EP 1667693	(97) EP 2180964	(97) EP 2483118	(97) EP 3036192
(97) EP 1667798	(97) EP 2185447	(97) EP 2493363	(97) EP 3036468
(97) EP 1700070	(97) EP 2187789	(97) EP 2511573	(97) EP 3038622
(97) EP 1757809	(97) EP 2191137	(97) EP 2544578	(97) EP 3039171
(97) EP 1778256	(97) EP 2191956	(97) EP 2565992	(97) EP 3041855
(97) EP 1781618	(97) EP 2199702	(97) EP 2570028	(97) EP 3133726
(97) EP 1784301	(97) EP 2207659	(97) EP 2601086	(97) EP 3186126
(97) EP 1784349	(97) EP 2271429	(97) EP 2603305	(97) EP 3186309
(97) EP 1784599	(97) EP 2280780	(97) EP 2606120	
(97) EP 1786573	(97) EP 2282837	(97) EP 2606125	

PD4A

Převod práv a ostatní změny majitelů evropských patentů

(97) **EP 1393631**
(73) Intercontinental Great Brands LLC, East Hanover, 07936, NJ, US

(97) **EP 1497116**
(73) Arconic Technologies LLC, Pittsburgh, 15212, PA, US

(97) **EP 1605890**
(73) THERAMEX HQ UK LIMITED, London, SW1W 8NS, GB

(97) **EP 1660306**
(73) Centre National de la Recherche Scientifique (C.N.R.S.), 75016 Paris, FR
Université de Limoges, 87000 Limoges, FR

(97) **EP 1680509**
(73) Bio Petroleum Limited, London N16 9BU, GB

(97) **EP 2005835**
(73) Kraft Foods R & D, Inc., Deerfield, 60015, IL, US

(97) **EP 2005835**
(73) Kraft Foods Schweiz Holding GmbH, 6301 Zug, CH

(97) **EP 2155951**
(73) Electrolux Professional AB, 112 17 Stockholm, SE

(97) **EP 2167658**
(73) Firmenich SA, 1242 Satigny, CH

(97) **EP 2238256**
(73) Firmenich SA, 1242 Satigny, CH

(97) **EP 2249869**
(73) THERAMEX HQ UK LIMITED, London, SW1W 8NS, GB

(97) **EP 2265409**
(73) Hüller Hille GmbH, 74821 Mosbach, DE

(97) **EP 2265409**
(73) Visionmax Germany GmbH, 60325 Frankfurt am Main, DE

(97) **EP 2360099**
(73) Kraft Foods Schweiz Holding GmbH, 6301 Zug, CH

(97) **EP 2470526**
(73) Array BioPharma Inc., Boulder, 80301, CO, US

(97) **EP 2563639**
(73) Aludyne US LLC, Southfield, 48034, MI, US

(97) **EP 2579839**
(73) Firmenich SA, 1242 Satigny, CH

(97) **EP 2588331**
(73) Aludyne North America, Inc., Southfield, 48034, MI, US

(97) **EP 2771071**
(73) Firmenich SA, 1242 Satigny, CH

(97) **EP 2947095**
(73) Novartis AG, 4056 Basel, CH

(97) **EP 3084099**
(73) Surteco Group SE, 86647 Bittenwiesen-Pfaffenhofen, DE

(97) **EP 3137365**
(73) thyssenkrupp Presta AG, 9492 Eschen, LI

(97) **EP 3183173**
(73) Kraft Foods Schweiz Holding GmbH, 6301 Zug, CH

(97) **EP 3268260**
(73) thyssenkrupp Presta AG, 9492 Eschen, LI

(97) **EP 3521810**
(73) SICK Engineering GmbH, 01458 Ottendorf-Okrilla, DE

FG1K

Zapsané užité vzory - přehled podle čísel zápisu

V období uzávěrky tohoto čísla Věstníku zapsal Úřad průmyslového vlastnictví tyto užité vzory.

(11)	(51)		(11)	(51)		(11)	(51)	
33830	<i>G 21 F 5/14</i>	(2006.01)	33840	<i>C 12 C 12/00</i>	(2006.01)	33850	<i>F 23 L 17/02</i>	(2006.01)
33831	<i>A 01 G</i>	(2006.01)	33841	<i>A 01 M 25/00</i>	(2006.01)	33851	<i>B 01 J 23/755</i>	(2006.01)
	<i>23/087</i>		33842	<i>G 01 T 3/00</i>	(2006.01)	33852	<i>F 16 L</i>	(2006.01)
33832	<i>D 04 B 1/14</i>	(2006.01)	33843	<i>B 01 D 29/05</i>	(2006.01)		<i>23/032</i>	
33833	<i>E 04 F 13/21</i>	(2006.01)	33844	<i>C 01 B 13/11</i>	(2006.01)	33853	<i>B 60 D 5/00</i>	(2006.01)
33834	<i>B 42 D 1/06</i>	(2006.01)	33845	<i>C 01 B 13/11</i>	(2006.01)	33854	<i>B 05 D 5/02</i>	(2006.01)
33835	<i>A 47 F 5/16</i>	(2006.01)	33846	<i>C 12 Q 1/37</i>	(2006.01)	33855	<i>B 44 C 5/04</i>	(2006.01)
33836	<i>B 32 B 9/04</i>	(2006.01)	33847	<i>C 04 B 28/02</i>	(2006.01)	33856	<i>C 12 Q</i>	(2018.01)
33837	<i>A 45 F 5/00</i>	(2006.01)	33848	<i>C 04 B 28/02</i>	(2006.01)		<i>1/6895</i>	
33838	<i>B 65 D 25/06</i>	(2006.01)	33849	<i>G 21 C 3/326</i>	(2006.01)			
33839	<i>A 01 K 99/00</i>	(2006.01)						

FG1K

Zapsané užité vzory - řazené podle MPT

(51)	<i>A01G 23/087</i>	(2006.01)						
(11)	33831		(54)	Šloufová Marcela Ing., Praha 9, Čakovice, CZ				
(21)	2018-35792			Univerzální batoh pro nošení na prsou i na zádech				
(22)	29.12.2018		(51)	<i>A47F 5/16</i>	(2006.01)			
(47)	10.03.2020		(11)	33835				
(73)	Mendelova univerzita v Brně, Brno, Černá Pole, CZ		(21)	2019-36576				
	Vysoké učení technické, Brno, Veverčí, CZ		(22)	02.09.2019				
	Agama a.s., Staré Město, CZ		(47)	10.03.2020				
(72)	Ulrich Radomír prof. Ing., CSc., Brno, Černá Pole, CZ		(73)	Wochner Lukáš, Jihlava, CZ				
	Neruda Jindřich prof. Ing., CSc., Brno, Židenice, CZ			Fila Vladimír, Jihlava, CZ				
	Zemánek Tomáš Ing., Ph.D., Olomučany, CZ		(72)	Wochner Lukáš, Jihlava, CZ				
	Procházka Petr Ing., Ph.D., Brno, Medlánky, CZ		(54)	Regálový rošt				
	Vítek Ondřej doc. Ing., Ph.D., Brno, Veverčí, CZ		(74)	Ing. Petr Soukup, tř. Svobody 43/39, Olomouc, 77900				
	Juřík Josef Ing., Kunovice, CZ							
(54)	Harvestor s multifunkčním pojezdem a hybridním pohonem pro předmýtní těžby		(51)	<i>B01D 29/05</i>	(2006.01)			
(74)	Ing. Mgr. Jan Přenosil Ph.D., Vranovská 45/1, Brno, 61400			<i>B82Y 5/00</i>	(2011.01)			
				<i>C12N 11/00</i>	(2006.01)			
(51)	<i>A01K 99/00</i>	(2006.01)	(11)	33843				
(11)	33839		(21)	2019-37007				
(21)	2019-36960		(22)	12.12.2019				
(22)	05.12.2019		(47)	10.03.2020				
(47)	10.03.2020		(73)	Technická univerzita v Liberci, Liberec, Liberec I-Staré Město, CZ				
(73)	Klečanský Petr Ing., Plzeň, CZ		(72)	Maryšková Milena Ing., Bílina, Pražské Předměstí, CZ				
	Vlček Petr, Koloveč, CZ			Hrůza Jakub Ing., Ph.D., Světlá pod Ještědem, CZ				
(72)	Klečanský Petr Ing., Plzeň, CZ			Schaabová Markéta Mgr., Jablonec nad Nisou, CZ				
	Vlček Petr, Koloveč, CZ			Maryška Jiří prof. Dr. Ing., CSc., Jenišovice, CZ				
(54)	Zařízení pro označení lovného místa pro rybolov		(54)	Filtrační zařízení pro hloubkovou filtraci vody				
			(74)	Ing. Dobroslav Musil, patentová kancelář, Ing. Dobroslav Musil, Zábřdovická 801/11, Brno, Zábřdovice, 61500				
(51)	<i>A01M 25/00</i>	(2006.01)						
(11)	33841		(51)	<i>B01J 23/755</i>	(2006.01)			
(21)	2019-36973			<i>B01J 23/888</i>	(2006.01)			
(22)	06.12.2019			<i>B01J 29/08</i>	(2006.01)			
(47)	10.03.2020		(11)	33851				
(73)	Nouza Petr Ing., Dolní Pěna, CZ		(21)	2020-37131				
(72)	Nouza Petr Ing., Dolní Pěna, CZ		(22)	14.01.2020				
(54)	Bodový aplikátor granulí		(47)	10.03.2020				
(74)	Všetečka Zelený Švorčík a partneři, advokátní a patentová kancelář, JUDr. Michal Havlík, advokát, Hálkova 1406/2, Praha 2, Nové Město, 12000		(73)	Unipetrol výzkumně vzdělávací centrum, a.s., Ústí nad Labem, Ústí nad Labem-centrum, CZ				
				Soluciones Catalíticas IBERCAT, S. L., 28049 Madrid, ES				
(51)	<i>A45F 5/00</i>	(2006.01)	(72)	Hidalgo Herrador José Miguel Dr., Bitovany, CZ				
(11)	33837			Frateczak Jakub, Pruszków, PL				
(21)	2019-36905			Vráblík Aleš Ing., Teplice, Řetenice, CZ				
(22)	19.11.2019			Gomez de la Fuente José Luis, Madrid, ES				
(47)	10.03.2020			Vila Ortiz Francisco Manuel, San Sebastian de los Reyes, ES				
(73)	Dostrašil Josef, Mladá Boleslav, Čejetický, CZ		(54)	Níkl-wolframový katalyzátor na nosiči Y zeolitu				
	Šloufová Marcela Ing., Praha 9, Čakovice, CZ		(74)	Mgr. Ing. Stanislav Babický Ph.D., Žatecká 2470/13, Most, 43401				
(72)	Dostrašil Josef, Mladá Boleslav, Čejetický, CZ							

- (51) **B05D 5/02** (2006.01)
(11) 33854
(21) **2020-37159**
(22) 23.01.2020
(47) 10.03.2020
(73) Svoboda Vladimír, Plaňany, CZ
(72) Svoboda Vladimír, Plaňany, CZ
(54) **Nábytkový díl a nábytek obsahující tento díl**
(74) PatentCentrum Sedláč & Partners s.r.o., Okružní 2824, České Budějovice, České Budějovice 3, 37001
-
- (51) **B32B 9/04** (2006.01)
B32B 11/08 (2006.01)
B32B 11/02 (2006.01)
(11) 33836
(21) **2019-36854**
(22) 07.11.2019
(47) 10.03.2020
(73) A.W.A.L. s.r.o., Praha 6, Bubeneč, CZ
(72) Mísař Ivan Ing., Ph.D., Vestec, CZ
(54) **Izolační prvek, zejména pás nebo jiný izolační díl**
(74) Čermák a spol., JUDr. Karel Čermák Ph.D., LL.M., Elišky Peškové 735/15, Praha 5, Smíchov, 15000
-
- (51) **B42D 1/06** (2006.01)
B42D 1/10 (2006.01)
B42D 15/00 (2006.01)
(11) 33834
(21) **2019-36413**
(22) 16.07.2019
(47) 10.03.2020
(73) Manahau.cz s.r.o., Čermná, CZ
(54) **Komiksová kniha k dotvoření**
-
- (51) **B44C 5/04** (2006.01)
B44C 1/28 (2006.01)
(11) 33855
(21) **2020-37182**
(22) 29.01.2020
(47) 10.03.2020
(73) Svoboda Vladimír, Plaňany, CZ
(72) Svoboda Vladimír, Plaňany, CZ
(54) **Dekoratивní díl a interiérový prvek obsahující tento díl**
(74) PatentCentrum Sedláč & Partners s.r.o., Okružní 2824, České Budějovice, České Budějovice 3, 37001
-
- (51) **B60D 5/00** (2006.01)
(11) 33853
(21) **2020-37149**
(22) 21.01.2020
(47) 10.03.2020
(73) České vysoké učení technické v Praze, Praha 6, Dejvice, CZ
Univerzita Pardubice, Pardubice, Polabiny, CZ
Policejní akademie ČR v Praze, Praha 4, Kamýk, CZ
Ústav soudního inženýrstva Žilinské univerzity v Žilině, Žilina 01001, SK
(72) Nouzovský Luboš Ing., Ph.D., Praha 4, Lhotka, CZ
Drahotský Ivo doc. Ing., Ph.D., Srech, CZ
Marek Zdeněk Mgr., Kunžak, CZ
Kolla Eduard Ing., Ph.D., Rožumberok 03401, SK
(54) **Zařízení pro roztahování a převracení vozidel**
(74) Ing. Václav Kratochvíl, Husníkova 2086/22, Praha 5, Stodůlky, 15800
-
- (51) **B65D 25/06** (2006.01)
(11) 33838
(21) **2019-36917**
(22) 21.11.2019
(47) 10.03.2020
(73) Koucký Karel, Praha, CZ
(72) Koucký Karel, Praha, CZ
(54) **Kýblový organizér**
-
- (51) **C01B 13/11** (2006.01)
B01J 19/08 (2006.01)
(11) 33844
(21) **2019-37036**
(22) 18.12.2019
(47) 10.03.2020
(73) České vysoké učení technické v Praze, Praha 6, Dejvice, CZ
(72) Pekárek Stanislav prof. Ing., CSc., Praha 4, CZ
Mikeš Jan Ing., Ph.D., Praha 6, CZ
Babčenko Oleg Mgr., Ph.D., Praha 4, Braník, CZ
(54) **Zařízení pro generování ozonu a dalších aktivních částic dielektrickým bariérovým výbojem**
(74) Ing. Lenka Bobková, patentový zástupce, Kosmická 755/37, Praha 4, 14900
-
- (51) **C01B 13/11** (2006.01)
B01J 19/08 (2006.01)
(11) 33845
(21) **2019-37037**
(22) 18.12.2019
(47) 10.03.2020
(73) České vysoké učení technické v Praze, Praha 6, Dejvice, CZ
(72) Pekárek Stanislav prof. Ing., CSc., Praha 4, CZ
Mikeš Jan Ing., Ph.D., Praha 6, CZ
Babčenko Oleg Mgr., Ph.D., Praha 4, Braník, CZ
(54) **Zařízení pro generování ozonu a dalších aktivních částic dielektrickým bariérovým výbojem**
(74) Ing. Lenka Bobková, patentový zástupce, Kosmická 755/37, Praha 4, 14900
-
- (51) **C04B 28/02** (2006.01)
C04B 18/14 (2006.01)
C04B 16/06 (2006.01)
C04B 14/06 (2006.01)
C04B 14/30 (2006.01)
(11) 33847
(21) **2019-37075**
(22) 27.12.2019
(47) 10.03.2020
(73) BETOSAN s.r.o., Praha 4, Podolí, CZ
Technická univerzita v Liberci, Liberec, Liberec I-Staré Město, CZ
Ústav anorganické chemie AV ČR, v. v. i., Husinec, CZ
Ústav fyzikální chemie J. Heyrovského AV ČR, v. v. i., Praha 8, Libeň, CZ
(72) Dohnálek Pavel Ing., Ph.D., Praha 12, CZ
Pumpr Václav Ing., CSc., Praha 4, CZ
Dohnálek Jiří Doc. Ing., CSc., Praha 4, Podolí, CZ
Šubrt Jan Ing., CSc., Praha 8, CZ
Jakubičková Michaela Ing., Jílové u Držkova, CZ
Pustzaim Martin Mgr., Desná, Desná I, CZ
Jirkovský Jaromír RNDr., CSc., Praha 4, Modřany, CZ
Bibová Hana Mgr., Praha 8, Kobylisy, CZ
Hykrdová Lenka Ing., Ph.D., Praha 2, Vinohrady, CZ
Plišingrová Eva Ing., Nelahozevs - Lešany, CZ
Motlochová Monika Ing., Praha 10, Strašnice, CZ
Kupčík Jaroslav Ing., Praha 8, Libeň, CZ
Sázavská Tereza Ing., Ph.D., Liberec, CZ
(54) **Fotokatalyticky aktivní povrchová cementová stěrka**
(74) Ústav anorganické chemie AV ČR, v. v. i., Řež 1001, Husinec, 25068
-
- (51) **C04B 28/02** (2006.01)
C04B 14/30 (2006.01)
C04B 18/14 (2006.01)
C04B 16/06 (2006.01)
C04B 14/06 (2006.01)
(11) 33848
(21) **2019-37076**
(22) 27.12.2019
(47) 10.03.2020
(73) BETOSAN s.r.o., Praha 4, Podolí, CZ
Technická univerzita v Liberci, Liberec, Liberec I-Staré Město, CZ
Ústav anorganické chemie AV ČR, v. v. i., Husinec, CZ
Ústav fyzikální chemie J. Heyrovského AV ČR, v. v. i., Praha 8, Libeň, CZ
(72) Dohnálek Pavel Ing., Ph.D., Praha 12, CZ
Pumpr Václav Ing., CSc., Praha 4, CZ
Dohnálek Jiří Doc. Ing., CSc., Praha 4, Podolí, CZ
Šubrt Jan Ing., CSc., Praha 8, CZ
Jakubičková Michaela Ing., Jílové u Držkova, CZ
Pustzaim Martin Mgr., Desná, Desná I, CZ
Jirkovský Jaromír RNDr., CSc., Praha 4, Modřany, CZ

- Bíbová Hana Mgr., Praha 8, Kobylisy, CZ
Hykrdová Lenka Ing., Ph.D., Praha 2, Vinohrady, CZ
Plížingrová Eva Ing., Nelahozeves - Lešany, CZ
Motlochová Monika Ing., Praha 10, Strašnice, CZ
Kupčík Jaroslav Ing., Praha 8, Libeň, CZ
Sázavská Tereza Ing., Ph.D., Liberec, CZ
- (54) **Fotokatalyticky aktivní prášková přísada do betonu**
(74) Ústav anorganické chemie AV ČR, v. v. i., Rež 1001, Husinec, 25068
-
- (51) **C12C 12/00** (2006.01)
(11) 33840
(21) **2019-36966**
(22) 06.12.2019
(47) 10.03.2020
(73) Mendelova univerzita v Brně, Brno, Černá Pole, CZ
(72) Gregor Tomáš doc. Ing., Ph.D., Brodek u Prostějova, CZ
Šotníková Viera doc. Ing., Ph.D., Brno, Bystřice, CZ
Hřivna Luděk prof., Ing., Dr., Lipník nad Bečvou, Lipník nad Bečvou I-Město, CZ
- (54) **Nealkoholické pivo ze žitného sladu**
-
- (51) **C12Q 1/37** (2006.01)
(11) 33846
(21) **2019-37039**
(22) 18.12.2019
(47) 10.03.2020
(73) MB PHARMA s.r.o., Praha 2, Vinohrady, CZ
FAGOFARMA s.r.o., Praha 2, Vinohrady, CZ
Institut klinické a experimentální medicíny, Praha 4, Krč, CZ
- (72) Moša Marek RNDr., Ph.D., Mečeříž, CZ
Benešik Martin Mgr., Ph.D., Strání, CZ
Kretschmer Jan Mgr., Praha 4, Krč, CZ
Saudek František Prof. MUDr., DrSc., Praha 6, Liboc, CZ
- (54) **Kit pro stanovení proteolytické aktivity kolagenázy**
(74) Rott, Růžička & Guttman a spol., Vyskočilova 1566, Praha 4, Michle, 14000
-
- (51) **C12Q 1/6895** (2018.01)
(11) 33856
(21) **2020-37243**
(22) 12.02.2020
(47) 10.03.2020
(73) Mendelova univerzita v Brně, Brno, Černá Pole, CZ
(72) Vyhnánek Tomáš doc. Ing., Ph.D., Brno, Líšeň, CZ
Hanáček Pavel Ing., Ph.D., Blansko, CZ
Sejbalová Darina Ing., Černá Hora, CZ
Lónová Kamila Ing., Bruntál, CZ
- (54) **Reakční směs pro hodnocení úspěšnosti hybridizace pomocí mikrosatelitů u *Daucus carota* L. subsp. *sativus***
-
- (51) **D04B 1/14** (2006.01)
D04B 1/26 (2006.01)
A41B 11/00 (2006.01)
A41B 17/00 (2006.01)
(11) 33832
(21) **2019-35925**
(22) 18.02.2019
(47) 10.03.2020
(73) Krška Karel Ing., Třebíč, Podklášteří, CZ
(72) Krška Karel Ing., Třebíč, Podklášteří, CZ
- (54) **Pletenina na ponožky**
(74) Kořistka Martin, CZ patentový zástupce, ETMA & EDA, Martin Kořistka, Karpatská 241/3, Brno, Starý Lískovec, 62500
-
- (51) **E04F 13/21** (2006.01)
F16B 13/02 (2006.01)
(11) 33833
(21) **2019-36155**
(22) 26.04.2019
(47) 10.03.2020
(32) 17.05.2018
(31) 102018000005472
(33) IT
(73) AKIFIX S.P.A., 39100 Bolzano (BZ), IT
- (72) Marinelli Andrea, 39100 Bolzano (BZ), IT
- (54) **Rozpínací hmoždinka**
(74) PATENTSERVIS Praha a.s., Na Podkovce 281/10, Praha 4, Podolí, 14700
-
- (51) **F16L 23/032** (2006.01)
F16L 19/025 (2006.01)
(11) 33852
(21) **2020-37135**
(22) 15.01.2020
(47) 10.03.2020
(73) Cuber Petr Ing, Havířov, Životice, CZ
(72) Cuber Petr Ing, Havířov, Životice, CZ
- (54) **Zařízení pro opakované spojování a rozpojování potrubí**
(74) Ing. Iva Rylková, Polská 1525/12, Ostrava, Poruba, 70800
-
- (51) **F23L 17/02** (2006.01)
F23L 17/10 (2006.01)
(11) 33850
(21) **2019-37098**
(22) 31.12.2019
(47) 10.03.2020
(73) Kovaříková Jana, Bučovice, CZ
(72) Kovaříková Jana, Bučovice, CZ
- (54) **Kominový nástavec pro regulaci tahu komína**
(74) LANGROVA, s.r.o., Skrětova 1011/48, Plzeň, Jižní Předměstí, 30100
-
- (51) **G01T 3/00** (2006.01)
(11) 33842
(21) **2019-36989**
(22) 09.12.2019
(47) 10.03.2020
(73) Vysoké učení technické v Brně, Brno, Veverčí, CZ
(72) Zeman Miroslav, Vamberk, CZ
Vojáčková Jitka Ing., Modřice, CZ
Král Dušan Ing., Brno, Královo Pole, CZ
Varmuža Jan Ing., Brno, Bystřice, CZ
Katovský Karel Ing., Ph.D., Třebíč, Týn, CZ
- (54) **Univerzální pasivní prahový detektor pro analýzu neutronového pole generovaného urychlovačem částic**
(74) Kania, Sedlak, Smola, s.r.o., Mendlovo náměstí 907/1a, Brno, Staré Brno, 60300
-
- (51) **G21C 3/326** (2006.01)
G21C 3/32 (2006.01)
G21C 3/00 (2006.01)
(11) 33849
(21) **2019-37084**
(22) 30.12.2019
(47) 10.03.2020
(73) Vysoké učení technické v Brně, Brno, Veverčí, CZ
(72) Katovský Karel, Třebíč, Týn, CZ
Mičian Peter Ing., Nová Dubnica, SK
- (54) **Palivová tyč s vyhořívajícím absorbátorem**
(74) Kania, Sedlák, Smola, s.r.o., Mendlovo náměstí 907/1a, Brno, Staré Brno, 60300
-
- (51) **G21F 5/14** (2006.01)
G21F 9/34 (2006.01)
B61D 15/00 (2006.01)
E21F 13/00 (2006.01)
(11) 33830
(21) **2018-35683**
(22) 30.11.2018
(47) 10.03.2020
(73) ROBOTSYSTEM, s.r.o., Ostrava, Moravská Ostrava, CZ
MORAVSKÝ VÝZKUM, s.r.o., Ostrava, Moravská Ostrava, CZ
- (72) Halada Pavel, Havířov, Město, CZ
Polák Daniel Ing., Ph.D., Ostrava, Heřmanice, CZ
Mrůzek Pavel Ing., Horní Bludovice, CZ
Svoboda Tomáš Ing., Jistebník, CZ
- (54) **Robotický technologický komplex vertikálního ukládání ukládacích obalových souborů s vyhořelým jaderným palivem do postupně hutnějšího bentonitu**

Seznam majitelů zapsaných užitéch vzorů

(73)	(11)	(51)	(73)	(11)	(51)
Agama a.s., Staré Město, CZ	33831	A 01 G 23/087	Unipetrol výzkumně vzdělávací centrum, a.s., Ústí nad Labem, Ústí nad Labem-centrum, CZ	33851	B 01 J 23/755
AKIFIX S.P.A., 39100 Bolzano (BZ), IT	33833	E 04 F 13/21	Univerzita Pardubice, Pardubice, Polabiny, CZ	33853	B 60 D 5/00
A.W.A.L. s.r.o., Praha 6, Bubeneč, CZ	33836	B 32 B 9/04	Ústav anorganické chemie AV ČR, v. v. i., Husinec, CZ	33847	C 04 B 28/02
BETOSAN s.r.o., Praha 4, Podolí, CZ	33847	C 04 B 28/02	Ústav anorganické chemie AV ČR, v. v. i., Husinec, CZ	33848	C 04 B 28/02
BETOSAN s.r.o., Praha 4, Podolí, CZ	33848	C 04 B 28/02	Ústav fyzikální chemie J. Heyrovského AV ČR, v. v. i., Praha 8, Libeň, CZ	33847	C 04 B 28/02
České vysoké učení technické v Praze, Praha 6, Dejvice, CZ	33844	C 01 B 13/11	Ústav fyzikální chemie J. Heyrovského AV ČR, v. v. i., Praha 8, Libeň, CZ	33848	C 04 B 28/02
České vysoké učení technické v Praze, Praha 6, Dejvice, CZ	33845	C 01 B 13/11	Ústav fyzikální chemie J. Heyrovského AV ČR, v. v. i., Praha 8, Libeň, CZ	33848	C 04 B 28/02
České vysoké učení technické v Praze, Praha 6, Dejvice, CZ	33853	B 60 D 5/00	Ústav soudního inženýrstva Žilinskej univerzity v Žilině, Žilina 01001, SK	33853	B 60 D 5/00
FAGOFARMA s.r.o., Praha 2, Vinohrady, CZ	33846	C 12 Q 1/37	Vysoké učení technické, Brno, Veverí, CZ	33831	A 01 G 23/087
Institut klinické a experimentální medicíny, Praha 4, Krč, CZ	33846	C 12 Q 1/37	Vysoké učení technické v Brně, Brno, Veverí, CZ	33842	G 01 T 3/00
Manahau.cz s.r.o., Čermná, CZ	33834	B 42 D 1/06	Vysoké učení technické v Brně, Brno, Veverí, CZ	33849	G 21 C 3/326
MB PHARMA s.r.o., Praha 2, Vinohrady, CZ	33846	C 12 Q 1/37	Cuber Petr Ing., Havířov, Životice, CZ	33852	F 16 L 23/032
Mendelova univerzita v Brně, Brno, Černá Pole, CZ	33831	A 01 G 23/087	Dostražil Josef, Mladá Boleslav, Čejetický, CZ	33837	A 45 F 5/00
Mendelova univerzita v Brně, Brno, Černá Pole, CZ	33840	C 12 C 12/00	Fila Vladimír, Jihlava, CZ	33835	A 47 F 5/16
Mendelova univerzita v Brně, Brno, Černá Pole, CZ	33856	C 12 Q 1/6895	Klečanský Petr Ing., Plzeň, CZ	33839	A 01 K 99/00
MORAVSKÝ VÝZKUM, s.r.o., Ostrava, Moravská Ostrava, CZ	33830	G 21 F 5/14	Koucký Karel, Praha, CZ	33838	B 65 D 25/06
Policejní akademie ČR v Praze, Praha 4, Kamýk, CZ	33853	B 60 D 5/00	Kovaříková Jana, Bučovice, CZ	33850	F 23 L 17/02
ROBOTSYSTEM, s.r.o., Ostrava, Moravská Ostrava, CZ	33830	G 21 F 5/14	Krška Karel Ing., Třebíč, Podklášteří, CZ	33832	D 04 B 1/14
Soluciones Catalíticas IBERCAT, S. L., 28049 Madrid, ES	33851	B 01 J 23/755	Nouza Petr Ing., Dolní Pěna, CZ	33841	A 01 M 25/00
Technická univerzita v Liberci, Liberec, Liberec I-Staré Město, CZ	33843	B 01 D 29/05	Svoboda Vladimír, Plaňany, CZ	33854	B 05 D 5/02
Technická univerzita v Liberci, Liberec, Liberec I-Staré Město, CZ	33847	C 04 B 28/02	Svoboda Vladimír, Plaňany, CZ	33855	B 44 C 5/04
Technická univerzita v Liberci, Liberec, Liberec I-Staré Město, CZ	33848	C 04 B 28/02	Šloufová Marcela Ing., Praha 9, Čakovice, CZ	33837	A 45 F 5/00
			Vlček Petr, Koloveč, CZ	33839	A 01 K 99/00
			Wochner Lukáš, Jihlava, CZ	33835	A 47 F 5/16

FG4Q

Zapsané průmyslové vzory - přehled podle čísel zápisu

V období uzávěrky tohoto čísla Věstníku zapsal Úřad průmyslového vlastnictví tyto průmyslové vzory:

(11)	(51)	(11)	(51)	(11)	(51)
37506	03-01	37509	20-02	37512	02-07
37507	19-04	37510	03-01		
37508	08-03	37511	13-01		

FG4Q

Zapsané průmyslové vzory - přehled podle tříd

- (51) **02-07**
- (11) 37512
- (21) 2018-41229
- (22) 25.06.2018
- (15) 04.03.2020
- (54) **Slaměný motýlek**
- (28) 1
- (73) Veselá Martina Josefa, Březnice, CZ
- (72) Veselá Martina Josefa, Březnice, CZ

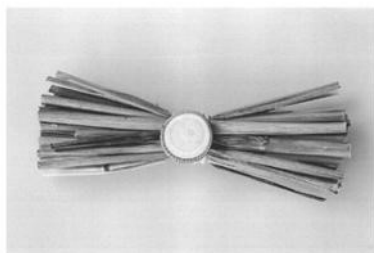

1.1



1.2



1.3

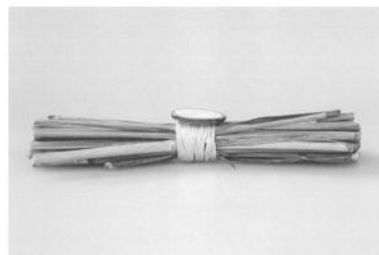

1.4

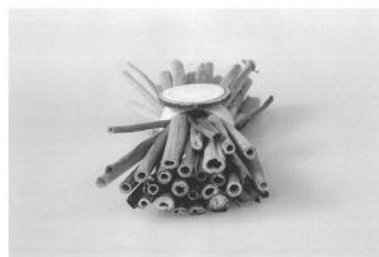

1.5

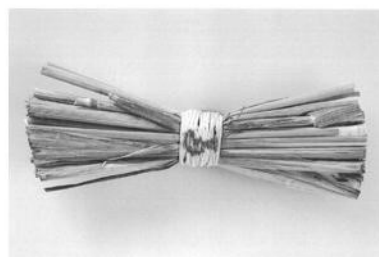

1.6

-
- (51) **03-01**
 - (11) 37506
 - (21) 2017-41028
 - (22) 07.09.2017
 - (15) 04.03.2020
 - (54) **Desky na malířské potřeby**
 - (28) 3
 - (73) Maršík Ságová Jarmila, Kamenný Újezd, CZ
 - (72) Maršík Ságová Jarmila, Kamenný Újezd, CZ

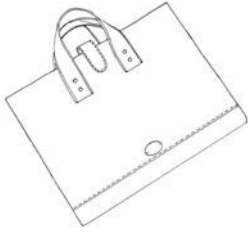

1.1

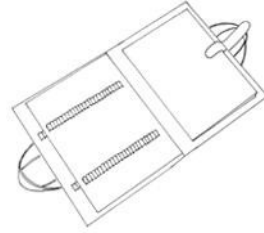

2.2

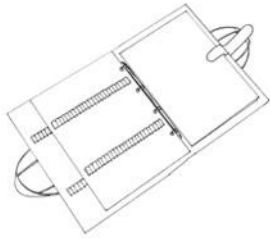

1.2

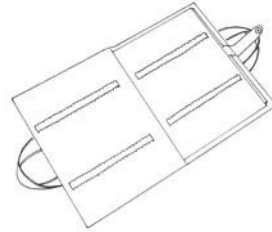

2.3

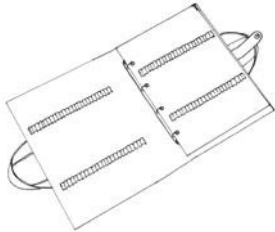

1.3

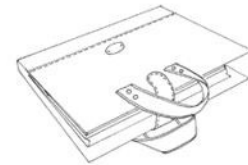

2.4

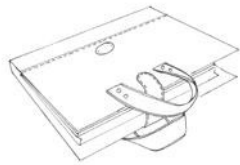

1.4

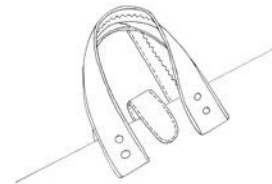

2.5

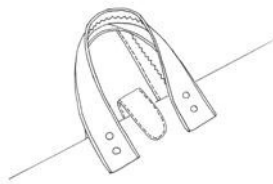

1.5

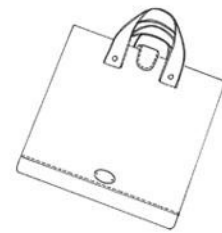

3.1

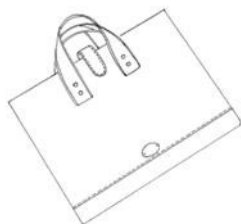

2.1

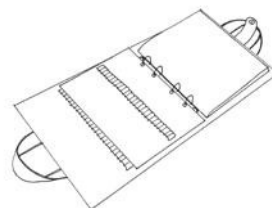

3.2

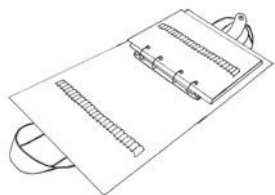

3.3

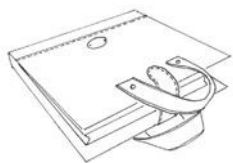

3.4

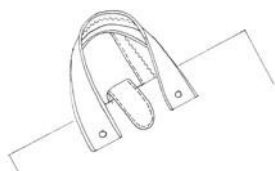

3.5



1.2



1.3



1.4



1.5

-
- (51) **03-01**
(11) 37510
(21) 2019-41385
(22) 28.01.2019
(15) 04.03.2020
(54) **Zavazadla - taška, kufr**
(28) 2
(73) LOUIS VUITTON MALLETIER, 75001 Paris, FR
(72) Newson Marc, London SW1P 1BB, GB
(74) Traplová Hakr Kubát, advokátní a patentová kancelář, Ing. Eduard Hakr,
patentový zástupce, Přístavní 24, Praha 7, 17000



1.1



1.6



2.4



1.7



2.5



2.1



2.6



2.2



2.3



2.7



1.1

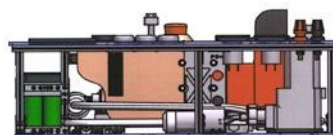

1.2

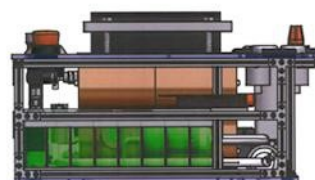

1.3



1.4



1.5

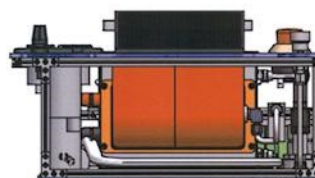

1.6

-
- (51) **08-03**
(11) 37508
(21) 2018-41270
(22) 30.08.2018
(15) 04.03.2020
(54) **Nůž**
(28) 1
(73) Mikov s.r.o., Mikulášovice, CZ
(72) Němec Ondřej, Dolní Bojanovice, CZ
(74) Ing. Marie Smrčková, patentový zástupce, Velflíkova 1431/10, Praha 6, 16000



1.1



1.2

-
- (51) **13-01**
(11) 37511
(21) 2019-41537
(22) 20.09.2019
(15) 04.03.2020
(54) **Generátor stejnosměrného proudu**
(28) 1
(73) ÚJV Řež, a.s., Husinec - Řež, CZ
(72) Doucek Aleš Ing., Ph.D., Praha 7, CZ
Poláková Jiřina Ing., Ph.D., Husinec - Řež, CZ
Černý Michal Ing., Řitka, CZ
Šmejkalová Jarmila, Libčice nad Vltavou, CZ

(51) 19-04

(11) 37507

(21) 2018-41224

(22) 19.06.2018

(15) 04.03.2020

(54) **Desky na dokumenty**

(28) 5

(73) Dvořáková Leona Mgr., Pardubice, CZ

(72) Dvořáková Leona Mgr., Pardubice, CZ



1.1



1.2

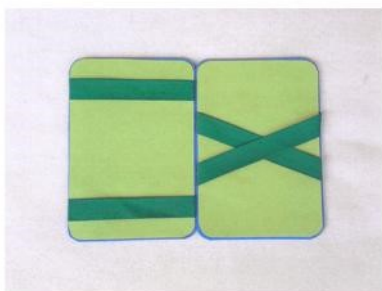

1.3



2.1



2.2

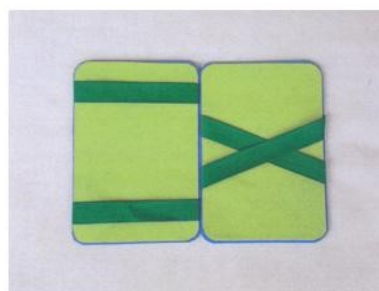

2.3



3.1



3.2



3.3



5.1



4.1

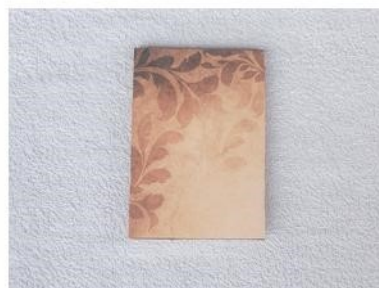

5.2



4.2

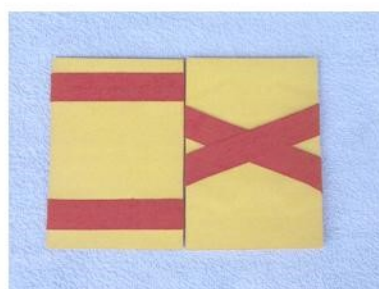

5.3

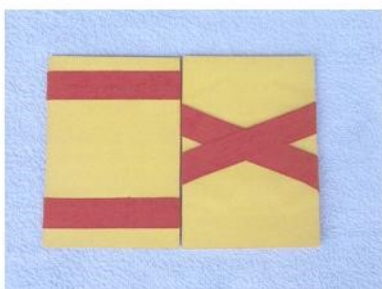

4.3

-
- (51) 20-02
(11) 37509
(21) 2018-41335
(22) 20.01.2019
(15) 04.03.2020
(54) **Výdejní stojan technických kapalin s integrovanou nádrží**
(28) 3
(73) Hranoš Adam, Opava, Kateřinky, CZ
(72) Hranoš Adam, Opava, Kateřinky, CZ
(74) Advokátní kancelář Svoboda Chlumská Chrůma, JUDr. Michal Chrůma
Ph.D., advokát, Hybernská 1009/24, Praha 1, 11000



1.1



2.1

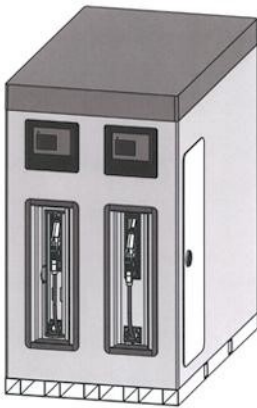

1.2

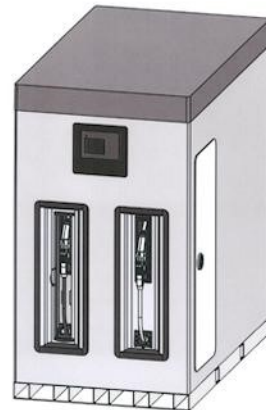

2.2

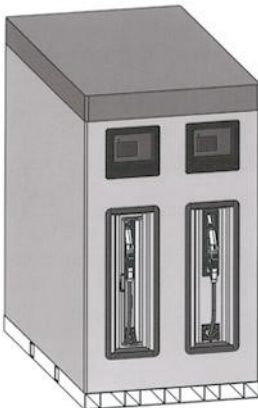

1.3

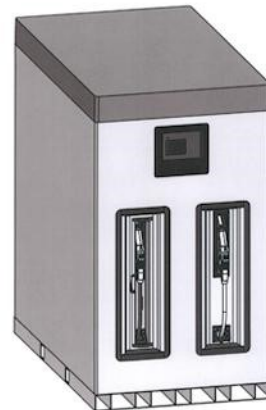

2.3



3.1

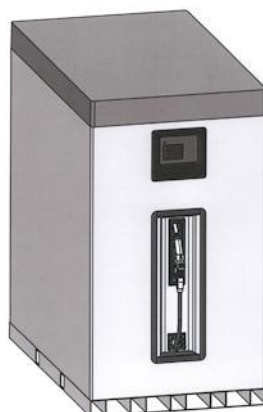

3.3

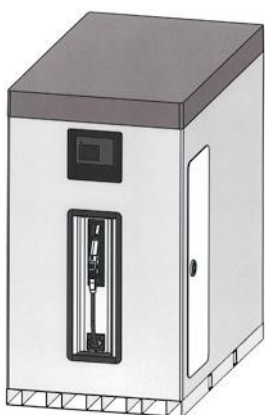

3.2

Seznam vlastníků zapsaných průmyslových vzorů

(73)	(11)	(51)	(73)	(11)	(51)
Dvořáková Leona Mgr., Pardubice, CZ	37507	19-04	Maršík Ságová Jarmila, Kamenný Újezd, CZ	37506	03-01
Hranoš Adam, Opava, Kateřinky, CZ	37509	20-02	Mikov s.r.o., Mikulášovice, CZ	37508	08-03
LOUIS VUITTON MALLETIER, 75001 Paris, FR	37510	03-01	ÚJV Řež, a.s., Husinec - Řež, CZ	37511	13-01
Veselá Martina Josefa, Březnice, CZ	37512	02-07			

Dodatková ochranná osvědčení pro léčiva a pro přípravky na ochranu rostlin

Podání žádosti o udělení osvědčení

- (22) 24.02.2020
 - (21) SPC/CZ2020/685
 - (71) Zoetis Services LLC, Parsippany, NJ 07054, NJ, US
 - (68) 2892347
 - (54) **Spirocyclické isoxazolinové parasitocidní kombinace**
 - (92) EU/2/19/243, 19.09.2019
 - (93) EU/2/19/243, 19.09.2019, EU
 - (95) **Simparica Trio - kombinace sarolaneru, moxidektinu a pyrantelu, popřípadě ve formě svých veterinárně nebo farmaceuticky přijatelných solí, léčivý přípravek**
-

Úřední rozhodnutí a oznámení

MK4A, MK4F

Zánik patentů a autorských osvědčení uplynutím doby platnosti

(11)	(21)	Int.Cl/(51)	(11)	(21)	Int.Cl/(51)
293138	2000-838	8/B60R 7/08	301736	2001-3110	8/A61K 33/30
293549	2000-809	8/C09J 125/12	301963	2000-887	8/B61C 15/12
296293	2001-3197	8/F41A 33/02	303180	2001-3225	8/C22C 38/42
300641	2000-823	8/D06N 3/00			

MK1K

Zániky užitečných vzorů uplynutím doby platnosti

(11)	(21)	(51)	(11)	(21)	(51)
20795	2010-22375	B02C 23/40	28734	2015-31470	E04B 1/80
20932	2010-22382	F24J 3/06	28735	2015-31487	C09K 3/10
22308	2010-22386	B64D 13/00	28751	2015-31462	G01N 1/24
24543	2012-26595	B01D 21/02	28752	2015-31467	A61G 7/10
24713	2012-26604	G06Q 50/20	28790	2015-31449	A61K 35/74
24737	2012-26612	B24D 3/00	28832	2015-31460	F41A 21/06
24916	2012-26578	A63B 71/00	28897	2015-31458	A61F 5/44
25171	2012-26602	H02H 3/20	29020	2015-31453	G01N 3/08
28710	2015-31454	A01B 59/06	29183	2015-31461	F01L 7/12
28711	2015-31466	A62C 4/04	29316	2015-31457	A44B 1/06
28712	2015-31469	C21C 5/46	30265	2016-33057	C08B 37/08

MK4Q

Zániky práva ze zapsaných průmyslových vzorů uplynutím doby ochrany

(11)	(21)	Int.Cl/(51)
32671	2004-35479	8/19-08

ND4Q

První obnovy doby ochrany průmyslových vzorů

(51) 21-01	(51) 23-01
(11) 36417	(11) 36528
(21) 2015-40177	(21) 2015-40163
(22) 17.02.2015	(22) 05.03.2015
(54) Houpací chaloupka	(54) Adaptér

ND4Q

Druhé obnovy doby ochrany průmyslových vzorů

(51) 20-03	(51) 25-01
(11) 34857	(11) 35131
(21) 2010-38181	(21) 2010-38182
(22) 12.04.2010	(22) 14.04.2010
(54) Reklamní panel	(54) Tvarovka

PD1K

Převod práv a ostatní změny majitelů užitečných vzorů

(11) 24683
(21) 2012-26794
(73) Quantum Solis s.r.o, Brno, Královo Pole, CZ

(11) 24684
(21) 2012-26795
(73) Quantum Solis s.r.o, Brno, Královo Pole, CZ

(11) 30623
(21) 2017-33387
(73) Freebike s.r.o., Praha 8, Karlín, CZ

(11) 30624
(21) 2017-33388
(73) Freebike s.r.o., Praha 8, Karlín, CZ

(11) 33526
(21) 2019-36585
(73) K2pharm s.r.o., Opava, Kateřinky, CZ
Výzkumný ústav organických syntéz a.s., Rybitví, CZ
Univerzita Pardubice, Pardubice, Polabiny, CZ

PD4Q

Převod práv a ostatní změny vlastníků průmyslových vzorů

(11) 34857
(21) 2010-38181
(73) RuBl, s.r.o., Praha 1, Nové Město, CZ

QA9A

Nabídka licence

(73) Vysoká škola báňská-Technická univerzita Ostrava, Ostrava, Poruba, CZ
(11) 308289
(54) Způsob plnění lisovací formy při výrobě víceplášťových trubek a zařízení k provádění tohoto způsobu

Zamítnuté a částečně zamítnuté přihlášky ochranných známek před zveřejněním

Kapitola obsahuje údaje o rozhodnutích o přihláškách ochranných známek, u kterých byly na základě provedeného věcného průzkumu shledány Úřadem důvody pro zamítnutí přihlášky ochranné známky podle ustanovení § 4 nebo 6 zákona č. 441/2003 Sb. Na základě toho Úřad vydal rozhodnutí o zamítnutí přihlášky podle ustanovení § 22 zákona č. 441/2003 Sb., a to pro celý seznam výrobků a služeb nebo pro jeho část. Údaje o výsledku rozhodnutí (zamítnutí přihlášky, částečně zamítnutí přihlášky) jsou uvedeny jako datum právní moci rozhodnutí/výsledek rozhodnutí.

(210) **O-546088**
(540) **Česká univerzitní hokejová liga**
07.03.2020/NABYTÍ P.M. - ZAMÍTNUTÍ PŘIHLÁŠKY

(210) **O-547244**
(540) **Bike koučink**
06.03.2020/NABYTÍ P.M. - ZAMÍTNUTÍ PŘIHLÁŠKY

(210) **O-546089**
(540) **Vysokoškolská hokejová liga**
07.03.2020/NABYTÍ P.M. - ZAMÍTNUTÍ PŘIHLÁŠKY

(210) **O-550559**
(540) **KONOPI A VĚDA**
25.02.2020/NABYTÍ P.M. - ZAMÍTNUTÍ PŘIHLÁŠKY

(210) **O-546090**
(540) **Liga univerzitního hokeje**
07.03.2020/NABYTÍ P.M. - ZAMÍTNUTÍ PŘIHLÁŠKY

(210) **O-550561**
(540) **CANNABIS AND SCIENCE**
29.02.2020/NABYTÍ P.M. - ZAMÍTNUTÍ PŘIHLÁŠKY

(210) **O-546091**
(540) **Studentská hokejová liga**
07.03.2020/NABYTÍ P.M. - ZAMÍTNUTÍ PŘIHLÁŠKY

(210) **O-554096**
(540) **WELLNESS BEZ HRANIC**
18.02.2020/NABYTÍ P.M. - ZAMÍTNUTÍ PŘIHLÁŠKY

(210) **O-546092**
(540) **Česko - slovenská studentská liga**
07.03.2020/NABYTÍ P.M. - ZAMÍTNUTÍ PŘIHLÁŠKY

(210) **O-556705**
(540) **JUDO ELITE PRAHA**
06.03.2020/NABYTÍ P.M. - ZAMÍTNUTÍ PŘIHLÁŠKY

(210) **O-546187**
(540) **Univerzitní hokejová liga**
07.03.2020/NABYTÍ P.M. - ZAMÍTNUTÍ PŘIHLÁŠKY

(210) **O-557923**
(540) **Yacht Club Hotel Brno**
05.03.2020/NABYTÍ P.M. - ZAMÍTNUTÍ PŘIHLÁŠKY

(210) **O-546188**
(540) **Česko - slovenská univerzitní liga**
07.03.2020/NABYTÍ P.M. - ZAMÍTNUTÍ PŘIHLÁŠKY

(210) **O-557925**
(540) **Yacht Club Resort Brno**
05.03.2020/NABYTÍ P.M. - ZAMÍTNUTÍ PŘIHLÁŠKY

Zveřejněné přihlášky ochranných známek

(210) **O-548261**
(220) 29.05.2018
(320) 29.05.2018
(511) 9, 11, 12
(540)

Dykeson
electric bikes

(510) (9) přístroje a zařízení pro akumulaci a ukládání elektrické energie, adaptéry na baterie, dobíjecí články, baterie do vozidel, alkalické akumulátory, baterie pro elektrická vozidla, nikl-kadmiové baterie, baterie do automobilů, tlakové akumulátory, akumulátory elektrické pro vozidla, přístroje a zařízení na akumulaci elektřiny, napájecí bloky, baterie, baterie na zapalování, galvanické články, lithiové baterie, lithium-iontové baterie, solární baterie, elektrické baterie na pohánění elektrických vozidel, systémy k propojování baterií, elektrické zdroje (baterie), elektrické články a baterie, nabíjecí elektrické akumulátory, nabíječky, nabíječky baterií pro motorová vozidla, nabíječky baterií, nabíječky baterií do mobilních telefonů pro použití ve vozidlech, sady baterií, akumulátorové skříně, separátory baterií, palivové články, desky do akumulátorů, bateriové startéry, solární články, zpětnovazební transformátory, přístroje a zařízení na uchovávání elektrické energie, AC/DC napájecí zdroje; (11) osvětlovací zařízení a světelné reflektory, osvětlovací zařízení a reflektory pro vozidla, fluorescenční elektrické žárovky, elektrické noční osvětlení, filtry do svítlen, přilbové svítlny, čtecí lampičky do vozidel, světla do projektorů, obloukové lampy, lampy na solární energii, UV halogenové výbojky s kovovými parami, halogenové lampy, elektrické lampy, světla k venkovnímu použití, svítidla (cylindry), solární svítlny, kapesní svítlny elektrické, dobíjecí svítlny, LED kapesní svítlny, světlomety, reflektory, bezpečnostní svítidla, bezpečnostní osvětlení s pohybovým senzorem, bezpečnostní osvětlení, nouzové osvětlení, příslušenství pro inkandescenční žárovky, osvětlovací příslušenství, elektrická svítidla, objímky na elektrická světla, objímky na žárovky, miniaturní žárovky, světelné reflektory, reflektory na odklon světla, silniční světla, samosvítící světelné zdroje, bodové reflektory, odrazky pro jízdní kola, přístroje na osvětlení, světelné transformátory, LED žárovky, žárovky a jejich příslušenství, halogenové žárovky, žárovky do baterek, sady svítidel, příslušenství k osvětlení, LED svítidla; (12) vozidla a dopravní prostředky, části a příslušenství dopravních prostředků, pozemní vozidla a dopravní prostředky, elektromobily, dopravní prostředky s koly, externí nosiče nákladu pro vozidla, šlapací koloběžky, koloběžky (vozidla), dvojkolová motorová vozidla, elektrické jednokolo skútry, motocykly, elektrické jednokolky, mopedy, jízdní kola, skútry (vozidla), části a příslušenství pozemních vozidel, kola, pneumatiky, pásy pro pásová vozidla, hnací ústrojí, včetně motorů, pro pozemní vozidla, tlumiče na motocykly, tlumiče na jízdní kola, části brzd pro vozidla vyrobené z materiálů s třecími vlastnostmi, závěsné tlumiče pro vozidla, příslušenství pro jízdní kola na převoz nápojů, prostředky na ochranu dopravních prostředků proti odcizení, bezpečnostní a zabezpečovací zařízení a vybavení pro dopravní prostředky, volanty, brzdové destičky vozidel, brzdy vozidel, nápravy vozidel, sedadla do vozidel, dopravní prostředky s kolečky pro malé děti, vozíky (ruční nákladní), elektricky poháněná motorová vozidla, zrcadla pro vozidla, elektrická jízdní kola.

(730) **AXOR CAPITAL s.r.o.**, Kaprova 42/14, Praha 1, 11000, CZ
(740) Mgr. Petr Kalla, advokát, Slavičkova 372/2, Praha 6, 16000

(210) **O-557122**
(220) 11.07.2019
(320) 11.07.2019
(511) 9, 16, 35, 41
(540)

Time zdraví

(510) (9) elektronické knihy ke stažení; (16) tiskárenské výrobky, knihy; (35) poskytování reklamního prostoru, předplatné elektronického informačního serveru, předplatné informačních médií, prodej elektronických knih ke stažení, prodej knih a tiskárenských výrobků, marketing; (41) poskytování online elektronických publikací (bez možnosti stažení).
(730) **VERDON CAPITE s.r.o.**, Bělehradská 858/23, Praha 2, Vinohrady, 12000, CZ
(740) Jindyne s.r.o., U Statku 77, Mnichovo Hradiště, Hněvousice, 29501

(210) **O-557852**
(220) 16.08.2019
(320) 16.08.2019
(511) 9, 35, 36, 38, 42
(540)

BRAINS OS

(510) (9) nahraný obsah (počítačové programy, data a informace), počítačový software, software pro mobilní zařízení, firmware, počítačový hardware, software pro těžbu virtuálních měn, hardware pro těžbu virtuálních měn, operační systémy; (35) obchodní informační služby, sjednávání a uzavírání obchodních transakcí pro třetí strany, obchodní zprostředkovatelské služby, dražební služby, provozování online trhu pro kupující a prodejce výrobků a služeb, koordinace těžby virtuálních měn (obchodní služby), obchodní provozování těžebního poolu k těžbě virtuálních měn (obchodní služby), řízení obchodní činnosti; (36) finanční služby, peněžní služby, bankovní služby, provozování mnohostranného obchodního systému, finanční služby poskytované po internetu, investiční služby poskytované po internetu, směnárenské služby, služby virtuálních měn, služby elektronické peněženky, platební služby, finanční transakce prostřednictvím blockchainu, správa kapitálu, elektronické převody kapitálu, koordinace těžby virtuálních měn (finanční služby), provozování těžebního poolu k těžbě virtuálních měn (finanční služby); (38) telekomunikační služby, počítačová komunikace a přístup k internetu, přenos digitálních dat, směrování toků dat, poskytování přístupu k platformám na internetu, poskytování přístupu k počítačovým programům; (42) navrhování a vývoj počítačového softwaru, firmwaru a hardwaru, služby v oblasti informačních technologií, vývoj softwaru, programování a implementace softwaru, údržba softwaru, tvorba a provoz internetových platforem, vývoj operačních systémů, poradenství týkající se softwaru, firmwaru a hardwaru, poradenství týkající se webových stránek, cloud computing, software jako služba (saas), platforma jako služba (paas), pronájem softwaru a firmwaru, vývoj a testování hardwaru pro těžbu virtuálních měn, služby v oblasti informačních technologií.
(730) **Braiiins Systems s.r.o.**, Křižíkova 148/34, Praha 8, Karlín, 18600, CZ
(740) Mgr. Ondřej Dlouhý, Šafaříkova 201/17, Praha 2, Vinohrady, 12000

(210) **O-557854**
(220) 16.08.2019
(320) 16.08.2019
(511) 9, 35, 36, 38, 42
(540)



(510) (9) nahraný obsah (počítačové programy, data a informace), počítačový software, software pro mobilní zařízení, firmware, počítačový hardware, software pro těžbu virtuálních měn, hardware pro těžbu virtuálních měn, operační systémy; (35) obchodní informační služby, sjednávání a uzavírání obchodních transakcí pro třetí strany, obchodní zprostředkovatelské služby, dražební služby, provozování online trhu pro kupující a prodejce výrobků a služeb, koordinace těžby virtuálních měn (obchodní služby), obchodní provozování těžebního poolu k těžbě virtuálních měn (obchodní služby), řízení obchodní činnosti; (36) finanční služby, peněžní služby, bankovní služby, provozování mnohostranného obchodního systému, finanční služby poskytované po internetu, investiční služby poskytované po internetu, směnárenské služby, služby virtuálních měn, služby elektronické peněženky, platební služby, finanční transakce prostřednictvím blockchainu, správa kapitálu, elektronické převody kapitálu, koordinace těžby virtuálních měn (finanční služby), provozování těžebního poolu k těžbě virtuálních měn (finanční služby); (38) telekomunikační služby, počítačová komunikace a přístup k internetu, přenos digitálních dat, směrování toků dat, poskytování přístupu k platformám na internetu, poskytování přístupu k počítačovým programům; (42) navrhování a vývoj počítačového softwaru, firmwaru a hardwaru, služby v oblasti informačních technologií, vývoj softwaru, programování a implementace softwaru, údržba softwaru, tvorba a provoz internetových platform, vývoj operačních systémů, poradenství týkající se softwaru, firmwaru a hardwaru, poradenství týkající se webových stránek, cloud computing, software jako služba (saas), platforma jako služba (paas), pronájem softwaru a firmwaru, vývoj a testování hardwaru pro těžbu virtuálních měn, služby v oblasti informačních technologií.

(730) **Braains Systems s.r.o.**, Křižíkova 148/34, Praha 8, Karlín, 18600, CZ
(740) Mgr. Ondřej Dlouhý, Šafaříkova 201/17, Praha 2, Vinohrady, 12000

(210) **O-558323**
(220) 06.09.2019
(320) 06.09.2019
(511) 6, 21, 41
(540)



(554) Prostorová
(510) (6) kovové výrobky pro účastníky sportovních soutěží, a to sportovní poháry, medaile, plakety, sošky a ozdobné mísy, kovové reklamní a upomínkové předměty; (21) skleněné výrobky pro účastníky sportovních

soutěží, a to sportovní poháry, medaile, plakety, sošky a ozdobné mísy, skleněné reklamní a upomínkové předměty; (41) sportovní, výchovná a vzdělávací činnost.

(591) Barevná
(730) **SK Slavia Praha - fotbal a.s.**, U Slavie 1540/2a, Praha 10, Vršovice, 10000, CZ
(740) Advokátní a patentová kancelář, JUDr. Aleš Zábrš, advokát, Na Beránce 2, Praha 6, 16000

(210) **O-558474**
(220) 12.09.2019
(320) 12.09.2019
(511) 9, 16, 35, 38, 41
(540)

Po jedné stopě

(510) (9) audiovizuální díla, zvukové, obrazové a zvukově-obrazové záznamy v analogové nebo digitální podobě na datových nosičích, ke stažení na internetu nebo prostřednictvím jiné datové či komunikační sítě, nosiče zvukových, obrazových a zvukově-obrazových záznamů a dat (nahrané i nenahrané), optické disky, kompaktní disky, DVD, Blu-ray disky, gramofonové desky, magnetické pásky, videokazety, magnetické disky, exponované filmy, software, elektronické databáze a katalogy, softwarové aplikace a software pro hry pro počítače, chytré telefony, tablety a jiná komunikační zařízení a zařízení výpočetní techniky, elektronické publikace na nosičích a ke stažení, počítačový hardware, periferní počítačová zařízení, fotografické přístroje, komunikační zařízení, přístroje pro zachycení, vysílání, přenos, příjem a reprodukci zvuku a obrazu, elektrická zařízení a příslušenství na zpracování dat, audiovizuální přístroje a zařízení, přístroje pro záznam zvuku a obrazu, elektrická navigační zařízení, obaly a pouzdra na nosiče dat a záznamů, brýle, sluneční brýle, pouzdra na brýle, dekorativní magnety, podložky pod myš (příslušenství počítačů); (16) tiskárenské výrobky, knihy, časopisy, fotografie, fotoalba a alba pro sběratele, kalendáře, diáře, poznámkové bloky, plakáty, letáky, nálepky, navštívenky, pohledy, přání, sběratelské karty, katalogy, manuály, vstupenky, poštovní známky, záložky do knih, tisky, grafické reprodukce, mapy, kancelářské potřeby (kromě nábytku), kancelářský a dopisní papír, desky na dokumenty, obálky, razítka, lepicí pásky, psací potřeby, školní potřeby, vyučovací pomůcky a potřeby (kromě přístrojů), pera, tužky, zvýrazňovače, fixy, gumy na gumování, malířské soupravy pro umělce a děti, štetce, pastelky, krabice z papíru nebo lepenky, papírové tašky, balicí papír; (35) propagační činnost, reklama, marketingové služby, televizní reklama, reklama on-line, poskytování reklamního prostoru, pronájem reklamního času v komunikačních médiích, licence na výrobky a služby pro třetí osoby (komerční správa), merchandising, grafická úprava pro reklamní účely, organizování obchodních nebo reklamních akcí; (38) televizní vysílání a přenosy, audiovizuální přenosové služby, přenos a vysílání dat, přenos digitálních dat prostřednictvím televize, bezdrátové vysílání, kabelové vysílání, satelitní vysílání, provozování vysílacích zařízení, vysílání programů přes internet, distribuce dat nebo audiovizuálních záznamů prostřednictvím globální počítačové sítě nebo internetu, elektronický přenos dat, streaming zvukového materiálu a videomateriálu na internetu, služby přenosu videa na vyžádání (VoD), poskytování internetových diskusních fór, poskytování služeb v oblasti on-line komunikace, přenos interaktivního zábavního software prostřednictvím komunikačních sítí, přenos zpráv prostřednictvím elektronických médií, informační služby týkající se televizního vysílání; (41) vzdělávání a výuka, zábavní, sportovní a kulturní aktivity, výroba rozhlasových a televizních pořadů, filmová a video produkce (kromě reklamní), výroba audiovizuálních nahrávek, zvuková produkce, fotografování, služby televizního studia (nahrávací služby), filmová studia, televizní zábava, hudební koncerty prostřednictvím televize, psaní scénářů, výroba titulků, dabing, filmová distribuce, projekce filmů, pronájem a půjčování filmů, organizování a pořádání výstav k zábavním účelům, organizování festivalů, organizování her a soutěží, poskytování služeb zábavních parků, divadelní představení, poskytování internetových her (bez možnosti stažení), vydavatelská činnost a zpravodajství, reportéřské služby, on-line publikování, poskytování elektronických publikací, zpravodajské programy (služby), poskytování informací o zábavě.

(730) **Česká televize**, Na hřebenech II 1132/4, Praha 4, Podolí, 14700, CZ

(210) **O-558523**
(220) 18.09.2019
(320) 18.09.2019
(511) 9, 16, 35, 38, 41
(540)

Manu a Matěj na cestě...

(510) (9) audiovizuální díla, zvukové, obrazové a zvukově-obrazové záznamy v analogové nebo digitální podobě na datových nosičích, ke stažení na internetu nebo prostřednictvím jiné datové či komunikační sítě, nosiče zvukových, obrazových a zvukově-obrazových záznamů a dat (nahrané i nenahrané), optické disky, kompaktní disky, DVD, Blu-ray disky, gramofonové desky, magnetické pásky, videokazety, magnetické disky, exponované filmy, software, elektronické databáze a katalogy, softwarové aplikace a software pro hry pro počítače, chytré telefony, tablety a jiná komunikační zařízení a zařízení výpočetní techniky, elektronické publikace na nosičích a ke stažení, počítačový hardware, periferní počítačová zařízení, fotografické přístroje, komunikační zařízení, přístroje pro zachycení, vysílání, přenos, příjem a reprodukci zvuku a obrazu, elektrická zařízení a příslušenství na zpracování dat, audiovizuální přístroje a zařízení, přístroje pro záznam zvuku a obrazu, elektrická navigační zařízení, obaly a pouzdra na nosiče dat a záznamů, brýle, sluneční brýle, pouzdra na brýle, dekorativní magnety, podložky pod myš (příslušenství počítačů); (16) tiskárenské výrobky, knihy, časopisy, fotografie, fotoalba a alba pro sběratele, kalendáře, diáře, poznámkové bloky, plakáty, letáky, nálepky, navštívenky, pohledy, přání, sběratelské karty, katalogy, manuály, vstupenky, poštovní známky, záložky do knih, tisky, grafické reprodukce, mapy, kancelářské potřeby (kromě nábytku), kancelářský a dopisní papír, desky na dokumenty, obálky, razítka, lepicí pásky, psací potřeby, školní potřeby, vyučovací pomůcky a potřeby (kromě přístrojů), pera, tužky, zvyrazňovače, fixy, gumy na gumování, malířské soupravy pro umělce a děti, štetce, pastelky, krabice z papíru nebo lepenky, papírové tašky, balicí papír; (35) propagační činnost, reklama, marketingové služby, televizní reklama, reklama on-line, poskytování reklamního prostoru, pronájem reklamního času v komunikačních médiích, licence na výrobky a služby pro třetí osoby (komerční správa), merchandising, grafická úprava pro reklamní účely, organizování obchodních nebo reklamních akcí; (38) televizní vysílání a přenosy, audiovizuální přenosové služby, přenos a vysílání dat, přenos digitálních dat prostřednictvím televize, přenos informací elektronickými prostředky, bezdrátové vysílání, kabelové vysílání, satelitní vysílání, provozování vysílacích zařízení, vysílání programů přes internet, distribuce dat nebo audiovizuálních záznamů prostřednictvím globální počítačové sítě nebo internetu, elektronický přenos dat, streaming zvukového materiálu a videomateriálu na internetu, služby přenosu videa na vyžádání (VoD), poskytování internetových diskusních fór, poskytování služeb v oblasti on-line komunikace, přenos interaktivního zábavního software prostřednictvím komunikačních sítí, přenos zpráv prostřednictvím elektronických médií, informační služby týkající se televizního vysílání; (41) vzdělávání a výuka, zábavní, sportovní a kulturní aktivity, výroba rozhlasových a televizních pořadů, filmová a video produkce (kromě reklamní), výroba audiovizuálních nahrávek, zvuková produkce, fotografování, služby televizního studia (nahrávací služby), filmová studia, televizní zábava, hudební koncerty prostřednictvím televize, psaní scénářů, výroba titulků, dabing, filmová distribuce, projekce filmů, pronájem a půjčování filmů, organizace kulturních, zábavních a sportovních akcí, organizování a pořádání výstav k zábavním účelům, organizování festivalů, organizování her a soutěží, poskytování služeb zábavních parků, divadelní představení, poskytování internetových her (bez možnosti stažení), vydavatelská činnost a zpravodajství, reportérské služby, on-line publikování, poskytování elektronických publikací, zpravodajské programy (služby), poskytování informací o zábavě.

(730) **Česká televize**, Na hřebenech II 1132/4, Praha 4, Podolí, 14700, CZ

(210) **O-558562**
(220) 19.09.2019
(320) 19.09.2019
(511) 35, 36
(540)

mentos

(510) (35) zprostředkovatelské služby vztahující se ke spojování zákazníků a/nebo kupujících s prodávajícími (obchodní služby), zprostředkovatelské

služby vztahující se ke spojování zákazníků a/nebo kupujících s prodávajícími za účelem prodeje a nákupu finančních služeb a půjček (obchodní služby), reklamní služby v oblasti finančních služeb, propagace zboží a služeb jiných subjektů poskytováním tržních informací za účelem obchodování a provozování finančních služeb a půjček, poskytování on-line služby v oblasti investic, makléřské služby v oblasti finančního investování, virtuálních měn, elektronické platební služby, služby elektronické peněženky (platební služby), platba a příjem peněz jako zprostředkovatel, finanční zprostředkovatelské služby, management aktiv a investic, finanční služby v oblasti investic, makléřské služby v oblasti finančního investování, finanční správa kolektivních investičních programů, služby týkající se bankovních karet, kreditních karet, debetních karet a elektronických platebních karet, směňování peněžních prostředků, obchody s cennými papíry a komoditami, vydávání obligací, poskytování finančních informací za účelem provozování finančních služeb a půjček.

(730) **AS Mintos Marketplace**, 50 Skanstes Street, Riga, LV-1013, LV

(740) Bird & Bird s.r.o. advokátní kancelář, Mgr. Vojtěch Chloupek, advokát, Na příkopě 583/15, Praha 1, Staré Město, 11000

(210) **O-558644**
(220) 24.09.2019
(320) 24.09.2019
(511) 5, 29, 30, 43
(540)

DietaFit
NUTRIČNĚ VYVÁŽENÁ STRAVA

(510) (5) výživné přípravky pro denní doplnění stravy včetně fitness přípravků jako instantní strava nebo samostatná směs, dietetické látky a potravinové doplňky (ne pro lékařské použití), potraviny a potravinové doplňky na bázi sacharidů a s přidavkem vitamínů, minerálů, stopových prvků, bílkovin, aminokyselin a mastných kyselin, a to buď jednotlivě nebo jejich kombinace; (29) maso, zvěřina, drůbež, jako polotovary nebo finálně upravené balené produkty, směsi, náplně, pomazánky a kusové výrobky na bázi masa, ryb, drůbeže nebo zvěřiny, masové výtažky, polévky, výrobky studené kuchyně, a to saláty, zpracované ovoce, mražené, sušené a vařené ovoce, dřevň ovocná, želé, džemy, kompoty, marmeláda, ovocné saláty, kandované a konzervované ovoce, mléko a mléčné produkty, mléčné nápoje, zakysané výrobky, máslo, sýry, tvarohy, oleje, tuhy jablek, zpracovaná zelenina, nakládaná zelenina, nakládané okurky, konzervovaná, sušená a vařená zelenina, zelenina v pikantním nálevu, zeleninové polévky, zeleninové saláty, zeleninové výtažky, pasterované zeleninové a ovocné příkrmy, želatina, želatinové výrobky a přípravky pro výživu, extrakty z chaluhy jako potravina, sušené a konzervované houby a žampiony, brambory konzervované, mražené a sušené, bramborové výrobky určené pro občerstvení, krokety, luštěniny zpracované, zpracovaná sója, tofu (sójová zahuštěnina), mák zpracovaný, zpracované ořechy a arašídů a výrobky z nich, olejnatá semena zpracovaná, pražené, sušené, solené, kořeněné, vyloupané a zpracované ořechy, kešu oříšky, jádra pistácií, mandle a arašídů, vejce a výrobky z vajec, ryby, rybí plátky (filé), ryby konzervované a potravinářské výrobky z ryb, konzervy masové a rybí, luštěninové směsi s kořením, šlehačka; (30) mlýnské a obilné výrobky, mouka, krupice, zpracovaná kukuřice, kukuřičná mouka, vločky kukuřičné, pšeničné, ovesné, žitné, ječné, pohankové a výrobky z nich, popcorn, müsli, cereální lupínky, potraviny a/nebo pokrmů z mouky nebo obilí, cereálie, těsto, listové těsto, těstoviny, nudle, špagety, makaróny, výrobky z těsta a těstovin, moučné směsi sladké a slané, moučné směsi s kořením, obilné směsi s kořením, koření, obilné směsi s ořechy a sušenými plody, sladové přípravky pro pekaře, pekařské výrobky, pečivo, chléb, housky, rohlíky, sendviče, koláče, jemné pečivo, cukrárenské výrobky, oplatky, sušenky a sušenky, kekсы a krekrý, perníky, kakao, kakaové nápoje, kakaové nápoje s mlékem, čokoláda, výrobky z čokolády, nápoje čokoládové, čokoládové nápoje s mlékem, cukr, rýže, výrobky a přípravky z rýže, tapioka, cukrovinky,

bonbóny, žvýkačky, želé (cukrovinky), marcipán, lékořice (cukrovinky), med, sirup melasový, náplně do pečiva nebo do cukroví, sůl, hořčice, hořčicová moučka, ocet, stimulatory pro zlepšení chutě, dresingy k ochucení, zálivky, majonézy, led pro osvěžení a ochlazování nápojů a potravin, zmrzlina, zmrzlinové prášky, palačinky, slané a sladké zákusky, droždí pro kynutí, kypřicí prášky do pečiva, trestí a příchutě do pečiva (kromě éterických olejů), chuťové přísady, propolis pro potravinářské účely, sójová mouka a výrobky z ní zařazené ve třídě 30, sójová omáčka, stimulatory pro zlepšení chuti ze sóji, bramborová moučka pro lidskou potřebu, škrob a výrobky ze škrobu, sladidla, ochucovačla, tapiokové, maniokové, rýžové, kukuřičné, pšeničné, sójové nebo obilné výrobky určené pro občerstvení vyrobené nebo připravené extrudací a peletizací, jakož i jiným způsobem, pikantní sušenky a preclíky, müsli tyčinky, snídaně cereálie skládající se převážně z ořechů, sušených plodů, upravených obilných zrn, šťávy a omáčky, kečupy, výrobky z bramborového a obilného těsta, slané tyčinky, slané pečivo, křupky, extrudované obilné výrobky, kaše obilné, ovesné a rýžové, výrobky studené kuchyně, a to bagety, obložené chleby a chlebičky; (43) hostinská činnost, poskytování gastronomických služeb (poskytování jídel a nápojů), služby zajišťující stravování včetně dodávky jídel a hotových jídel na zakázku (kromě dopravy), příprava jídel a výrobků studené kuchyně, celodenní stravování, krabičkové stravování, provozování restaurací, barů, snack-barů, vináren, bufetů, kiosků s občerstvením, stánků, jídelen, jídelen s dodáváním jídel přes ulici a zařízení rychlého občerstvení, pořádání hostin (poskytování jídel a nápojů), pronajímání restauračních a jednacích místností k pořádání seminářů, konferencí, školení a kulturních a společenských akcí.

(591) Barevná
(730) NUVYS FOOD s.r.o., č. p. 138, Mankovice, 74235, CZ

(210) O-559175

(220) 16.10.2019
(320) 16.10.2019
(511) 9, 35, 37, 42
(540)

KOSTO

(510) (9) zařízení a nástroje pro zpracování dat, počítačový software, výpočetní zařízení; (35) reklama a propagace, služby spočívající v záznamu, přepisu, vytváření a sestavování, jakož i sběru matematických či statistických údajů; (37) stavebnictví; (42) technické služby a projektování, služby v oblasti analýzy technických dat, služby techniků provádějících odhady a posudky v oblasti techniky.

(730) DEK a.s., Tiskařská 257/10, Praha 10, Malešice, 10800, CZ

(210) O-559681

(220) 08.11.2019
(320) 08.11.2019
(511) 4, 17, 37
(540)

REONTECHCZ

(510) (4) průmyslová maziva, mazací oleje (průmyslová maziva), průmyslové tuky; (17) průmyslové těsnění, nekovová těsnění, těsnění z pryže nebo plastických hmot, hydraulická těsnění, pneumatická těsnění, těsnící kroužky (nekovové), nekovová těsnění pístů, nekovová těsnění pístnice, nekovová těsnění na rotační hřídel, podložky na těsnění z pryže nebo vulkanfibru, těsnění spojů, těsnění tyčí, nezpracované a polozpracované materiály bez určitého účelu zahrnuté v této třídě, těsnící a izolační materiály, plastové materiály ve formě profilů (polotovary), plastové materiály ve formě tyčí (polotovary), plastové materiály ve formě desek (polotovary), plastové materiály ve formě bloků (polotovary), plastové materiály ve formě tabulí (polotovary), plastové materiály ve formě pásků (polotovary), plastové materiály ve formě trubek (polotovary), polykarbonátové desky k použití v výrobě, plastové fólie (polotovary), kompozitní desky k použití v výrobě, lamelové clony pro použití v průmyslu, polyethylenové desky k použití v výrobě, polyvinylchloridové desky k použití v výrobě, polypropylenové desky k použití v výrobě, polytetrafluoretylen ve formě tyčí, fólií, desek a trubek k použití v výrobě, nekovové ucpávkové šňůry, pryž (kaučuk), recyklovaná pryž, recyklovaná pryž smíchaná s plastovým materiálem, pryžové šňůry, profily z pryže používané ve výrobě, silikonové tmely, gumové šňůry, gumové těsnící

pásky, grafitové vložky do čerpadel, těsnění a ventily, bezazbestové těsnící desky, grafitové desky, desky na bázi polytetrafluorethylenu, izolační a bariérové výrobky a materiály, tepelně izolační materiály, žáruvzdorné tkaniny (izolace); (37) poradenství, údržba a servis v oblasti průmyslového těsnění, plastů, ucpávkových šňůr, pryžových výrobků a průmyslových maziv.

(591) Barevná
(730) REONTECH CZ s.r.o., č. p. 414, Nedvědice, 59262, CZ
(740) Mgr. Kateřina Vaňková patentový zástupce, Nerudova 1095/24, Kuřim, 66434

(210) O-559740

(220) 12.11.2019
(320) 12.11.2019
(511) 7, 8, 11, 21
(540)



(510) (7) břity, čepele (části strojů), elektrické nůžky, elektrické nože, elektrické šroubováky, hoblovací stroje, hrabací stroje, hrábě pro shrabovací stroje, manipulační zařízení na nakládání a vykládání, míchací stroje, míchací zařízení, míchačky na beton, nástroje (součásti strojů), pily (stroje), plecí stroje, postřikovače (stroje), prosévací stroje, prosévací zařízení, prostřihovací kleště (strojní nástroje), radlice, rozprašovací stroje, rozstříkovací stroje, ruční nástroje poháněné jinou než lidskou silou, rýhovač (pluh), řetězové pily, secí stroje, sekačky na trávu (stroje), stroje na opracování kamene, stroje na odsávání vzduchu, stříhací stroje, vyklepávačky, vyorávače (stroje), zařízení na odsávání prachu pro čisticí účely, zemědělské fukary, zemědělské nástroje jiné než na ruční pohon, zemědělské stroje; (8) brousky, brousky na koso, brusy (ruční nástroje), čepele (ruční nástroje), čepele nůžek, děrovací kleště (ruční nářadí), drážkovací hoblíky, držáky na brousky, držáky na pily, důlkovače (ruční nástroje), hainaultské koso (koso s krátkou násadou), hobby nože (skalpelové nože), hoblíky, hrábě (ruční nářadí), kapesní nože, keramické nože, kleště, klíče (ruční nářadí), kopáče (ruční nástroje), koso, kráječ na krájení ovoce na díly, kráječ na pizzu neelektrické, kráječ na zeleninu, kráječ sýrů neelektrické, kráječ vajec neelektrické, krbové náčiní, krumpáče, kuchyňské sekáčky, lopaty (ruční nářadí), malé kuchyňské nože (na loupání), motyčky (ruční nástroje), motyky, naběračky (ruční náčiní), násady a rukojeti na ruční nářadí a nástroje, násady na koso, nástroje na broušení ostří, nástroje na řezání trubek, nástroje na škrábání, nože do hoblíků, nože na zeleninu, nože, plastové nože, vidličky a lžice, nožičské výrobky, nůžky (velké), nůžky na trávu (ruční nástroje), obrušovací nástroje (ruční nástroje), odlamovací nože, otvíráky na konzervy neelektrické, pilové listy (části ručního nářadí), pily (ruční nářadí), prořezávací nože (zahradnické), půdní pěchy (ruční nářadí), ráčny, rámy pro ruční pily, rašple (ruční nářadí), ručně poháněné zemědělské nástroje a náčiní, ruční frézy, ruční pistole na vytlačování tmelu, ruční rozstřikovače na insekticidní přípravky, ruční vrtačky na ruční pohon, ruční vrtáky, ruční vyorávače, ruční zahradnické náčiní, ruční zvedáky, rukojeti na nože, rýče (ruční nářadí), řezačky trubek (ruční nástroje), řezné nástroje (ruční), sekery, sekyrky, srpy, stolní přístroje (nože, vidličky a lžice), stolní vidličky, strojky na mletí masa (ruční), strojky na stříhání (ruční), struhadla na zeleninu, svěráky, škrabky na zeleninu (ruční nástroje), špachtle a škrabky (ruční nástroje), šroubováky neelektrické, uchopovací kleště, vidle (ruční nářadí), vrtáky, vrtáky (součásti ručního nářadí), vykrajovače jádřinců z ovoce, vykružovače (ruční nářadí), vytahováky hřebíků (ruční nářadí), vyvívovací nůžky, zahradní nůžky, zahradní vidličky, zahradní vyrývač bodláků (ruční nářadí), zahradnické lopatky, zarážeče hřebíků, zastřihovače okrajů trávníku, zednické kladiva, zednické lžice; (11) automatické zavlažovací systémy, baterky (elektrické svítilny), bezpečnostní lampy, bidety, čelové svítilny, digestoře, domácí krby, držáky na plynové hořáky, dřezy, elektrická osvětlení na vánoční stromky, elektrická svítilna, elektrická topná tělesa, elektrické konvice, elektrické kuchyňské náčiní, elektrické radiátory, elektrické světelné zdroje (žárovky, zářivky), grilovací rošně, grily (kuchyňské spotřebiče), grily s otočným rožněm, kamna (topná zařízení), kohouty a kohoutky do potrubí, komínová hradítka, komínové klapky, koupelnové armatury, koupelnové instalace, lucerny, lustry, multifunkční hmoždinky, lihové hořáky, objímky pro elektrická svítilna, odsávací zařízení do kuchyní, ohříváče vody, osvětlovací přístroje a zařízení, osvětlovací trubice,

otočné rozně, potrubí (části sanitárních zařízení), popelníky do topenišť, přístroje a zařízení na ohřívání vzduchu, přístroje a zařízení na změkčování vody, přístroje na sušení, regulační a bezpečnostní příslušenství pro plynová zařízení, regulační a bezpečnostní příslušenství pro vodovodní zařízení, sanitární přístroje a zařízení, skleněná stínidla do svítidel, směšovací vodovodní baterie, spořiče vody, sprchové kouty, sprchy, stínidla pro lampy ve tvaru koule, stínidla pro svítidla, stojací lampy, stropní svítidla, svítící domovní čísla, svítidla, těsnění do vodovodních kohoutů a kohoutků, trysky ke kohoutkům bránící rozstříku vody, umyvadla (součásti hygienických zařízení), vanové armatury, venkovní grily, vodovodní potrubí, vodovodní potrubí pro sanitární zařízení, výdejníky dezinfekčních prostředků na toalety, výlevky, zahradní grily, záchodová sedátka, záchodové mísy, zapalovače, zařízení pro dodávku vody, zařízení pro ohřev vody, zařízení pro přikládání do kotlů a pecí, zařízení pro přívod vody, zařízení pro rozvod vody; (21) brčka na pití, cedníky pro použití v domácnosti, cukřenky, čajové konvice, čajové servisy (stolní nádoby), dávkovače mýdla, dávkovače na papírové ručníky, dávkovače na toaletní papír, dekorativní předměty z porcelánu, držáky květin jako potřeby pro aranžování květin, držáky na mýdlo, držáky na toaletní papír, džbány, elektrická zařízení na vábení a hubení hmyzu, formy (kuchyňské potřeby), formy na pečení a vaření, hrnce, hrnky, chňapky, jídelní soupravy (nádoby), karafy, kartáče, kartáčky na mytí nádobí, kastroly, rendlíky, pánve z kameniny, kávové servisy (stolní nádoby), kbelíky, kbelíky s nástavci na ždímaní mopů, keramika pro použití v domácnosti, konve na zalévání, konvice na kávu neelektrické, koše pro použití v domácnosti, košťata, smetáky, kotlíky, kropítka na konve na zalévání, kuchyňská struhadla, kuchyňské mlýnky neelektrické, kuchyňské potřeby, kuchyňské rošty na pečení, květináče, lopatky pro použití v domácnosti, lžice na polévání (kuchyňské náčiní), misky, mísy, mopy, nádoby, nádoby z kameniny, nádoby z porcelánu, nádoby na odpad, nádoby na pití, nálevky, nářadí pro vaření neelektrické, násady na košťata, smetáky, odpadní koše na papír, okenní truhlíky, otočné sušáky na prádlo, ozdobné stolní mísy, pánve na smažení, pasty na krysy nebo potkany, pasty na myši, pekáče, plácačky na mouchy, plechové nádoby (ešusy), rozstříkovače, rozstříkovače na zalévání květin a rostlin, rýžáky, sady hrnců, sady kořenek, servírovací naběračky, skleněné baňky (nádoby), skleněné dózy, skleněné lahvičky (nádoby), skleněné mísy, sklenice na pití, sklenice na svíčky (svícny), slánky, stěrky (nástroje na čištění), stojany na grily, grilovací rošty, stolní nádoby (nikoliv nože, vidličky a lžice), stolní talíře, stříkačky na zalévání květin, sušáky na prádlo, svícny, šálky, hrníčky, škopky, šlehače neelektrické, toaletní potřeby, trychtýře, vaničky na mýdlo, vaničky na praní, vázy, vonné olejové difuzéry ne s tyčinkami, výrobky z porcelánu, zahradnické rukavice, zametače na koberce, zařízení pro dekoraci pro osobní potřebu, zavlažovací zařízení, zvony na čištění odpadu, ždímače mopů.

(591) Barevná

(730) **Dub Zbyněk**, Pavlovická 4/42, Olomouc, 77900, CZ(210) **O-559799**

(220) 13.11.2019

(320) 13.11.2019

(511) 36, 37, 42

(540)



(510) (36) pronájem kancelářských prostor, investování kapitálu, činnost investičního fondu kvalifikovaných investorů, správa majetku, správa nemovitostí; (37) výstavba a servis staveb, výstavba a servis sítí pro mobilní komunikace, výstavba a servis optoelektrických sítí, kabelových souborů a televizních kabelových rozvodů, včetně instalace u koncových uživatelů, výstavba a servis přístupových datových sítí, opravy radiokomunikačních a telekomunikačních zařízení, instalace a opravy rádiových sítí a elektronických zařízení, elektrických strojů a přístrojů, servis pro telekomunikační zařízení, servis telekomunikačních, mobilních telefonních sítí, televizních rozvodů, optických, datových a jiných sítí; (42) projektování, inženýrské a poradenské činnosti v oblasti staveb celulárních sítí, místních telefonních sítí, optických a dálkových optoelektrických tras, liniových staveb, zvláště sítí energetických, kabelových rozvodů a televizních kabelových rozvodů, studie pokrytí silničních a železničních komunikací s

návrhy umístění základnových stanic, projekce, výzkum a vývoj radiokomunikačních a telekomunikačních zařízení, elektronických a elektrických přístrojů, tvorba software pro použití v radiokomunikaci a telekomunikaci, poradenství v oboru radiokomunikace a telekomunikace a v oblasti elektroniky a výpočetní techniky.

(591) Barevná

(730) **INFOND investiční fond s proměnným základním kapitálem, a.s.**,
Novolišeňská 2678/18, Brno, Lišeň, 62800, CZ

(740) Mgr. Lukáš Dlabáček, patentový zástupce, Bolzanova 461/5, Brno, 61800

(210) **O-559884**

(220) 15.11.2019

(320) 15.11.2019

(511) 2, 6, 9, 12, 16, 17, 19, 27, 35, 36, 37, 38, 39, 41, 42

(540)



(510) (2) nátěrové hmoty všeho druhu pro průmyslové i umělecké použití, barvy, laky, ochranné prostředky proti plísním a hnilobě, baktericidní barvy a nátěry, konzervační prostředky, kupř. pro dřevo, pro kůži apod., mořidla, barviva pro potraviny a nápoje, barviva pro barvení oděvů, latexové emulze, emulzní nátěrové hmoty, disperzní barviva, tmely, pomocné přípravky k nátěrovým hmotám, chemické přípravky pro povrchovou úpravu, barvy práškové, nástřikové hmoty, antikoroziní přípravky; (6) obecné kovy a jejich slitiny, kovové stavební materiály, kabely a kovové dráty, upínací desky, kovové potřeby zámečnické a klempířské, kovová dlažba, dláždění a dlaždice, kovové dopravní značky, drátěné pletivo, kovové dveře, rámy a kování, kovové potrubí, ložiskové kovy, kovové konstrukce pevné i přenosné, kovové lešení, kovové kontejnery, kovové palety manipulační, přepravní a nakládací, kovové nádoby a sudy, kovové nádoby na stlačený a/nebo zkapalněný plyn, kovové markýzy, stavební kovové příčky, kovové signalizační panely, s výjimkou světelných a mechanických, silniční svodidla, sochy a sošky z obecných kovů, kovové žaluzie; (9) data, databáze a jiné informační produkty na magnetických a optických nosičích, nosiče dat všeho druhu spadající do třídy 9, elektronické sítě, elektronické časopisy, elektronická periodika a knihy v elektronické podobě, software pro počítače, nahraný software na cd a dvd discích a magnetických médiích, zvukové a obrazové záznamy na optických, magnetických a magneticko-optických nosičích, elektrické stroje a přístroje zařazené ve třídě 9, kupř. přístroje pro měření a analýzu, diagnostické přístroje zařazené ve třídě 9, telefonní přístroje a ústředny, zástrčkové a zásuvkové moduly apod., přístroje a nástroje vědecké, geodetické, signalizační a pro účely kontrolní, měřicí a regulační technika, jističí a spínací přístroje, zařízení pro rozvod elektrické energie, elektroinstalační potrubí a kabelové žlaby, slaboproudé, nízkonapětové a vysokonapětové přístroje, přístroje pro zpracování informací a výrobky výpočetní techniky, elektromontážní a elektroinstalační materiál všeho druhu, polovodičové výrobky, telekomunikační technika, zejména telefony, faxy, zařízení pro reprodukci dat, kopírovací stroje, spotřební elektronika, elektronické oznamovací a informační tabule, světelná nebo mechanická návěstí, řídicí a kontrolní panely, informační systémy, přístroje pro audiovizuální komunikaci, přístroje pro záznam, převod a reprodukci zvuku nebo obrazu a jejich součásti, elektronické řídicí systémy, přístroje a jejich součásti, elektronky a svítidla - žárovky, optické a optickoelektrické přístroje, přístroje pro signalizaci a kontrolu, píšťalky signalizační a výstražné, píšťalky na psy, elektrická a elektrodynamická zařízení pro dálkové ovládání průmyslových procesů, železničních uzlů, pro dálkové řízení signalizace, dálkové zapalování apod., dávkovače, elektrické indikátory, snímače teploty - teploměry, ukazatel výšky hladiny vody - vodoznaky, elektronická zabezpečovací technika a zabezpečovací systémy, kódovací a dekódovací zařízení, analogové a digitální karty, prodejní automaty a zařízení s provozem na mince, dávkovací zařízení, hasicí zařízení, elektrické spotřebiče pro domácnost, skleníkové termostaty, automatické větráky pařeníšť, elektrická zařízení pro vábení a hubení hmyzu, speciální pouzdra pro přístroje a nástroje, ochranné přílby a rukavice, osobní ochranné prostředky proti nehodám, plavací kruhy a vesty, potápěčské masky, ochranné oděvy, kalibrované výrobky ze skla spadající do třídy 9; (12) vozidla a dopravní prostředky, traktory, transportéry visuté, vozíky, vozíky

na manipulaci se zbožím, vozíky nákupní, vozíky na zavazadla, vyklápecí vozíky, vyklápecí zařízení jako části nákladních vozidel, tříkolky - dodávkové tříkolky, zásobovací tříkolky, dvoukoláky, trakaře, jízdní kola a jejich součásti a doplňky, stojany na jízdní kola, speciální košíky pro jízdní kola, motocykly a mopedy, doplňky a příslušenství k automobilům a motocyklům, kola a pneumatiky, elektromobily, dětské kočárky, čluny, jachty, obytné přívěsy, padáky, saně, vznášedla, kolečkové židle; (16) papír, výrobky z papíru, periodické a neperiodické publikace, knihy, učebnice a učební pomůcky a materiály pro výuku, časopisy, brožury, fotografie, informační produkty na papírových nosičích, letáky, plakáty, data a databáze na papírových nosičích, tištěné manuály, reklamní, propagační, užitkové, umělecké nebo ozdobné předměty z papíru, kupř. pohlednice, dopisní papíry, obálky, přání, kalendáře, samolepky, obtisky, sošky z papírové hmoty, balicí papír, tašky, sešity, skicáky, rolety z papíru, prostírání, ubrousky a ubrusy, sáčky z papíru nebo z umělých hmot jako obaly, drobné kancelářské výrobky z plastických hmot, psací stroje a kancelářské potřeby, blány z umělých hmot přílnavé natahovací pro paletizaci, vinětovací stroje; (17) polotovary z plastických hmot, kaučuk, gutaperča, guma a výrobky z těchto materiálů, plastické hmoty a polotovary z plastických hmot (pvc, polyuretan, polypropylen, polyester, polyamid apod.), zejména ve tvaru fólie, desek a tyčí, nitě a vlákna z umělé hmoty, kromě vláken k textilním účelům, pěnové materiály na bázi gumy a plastických hmot, fólie z umělých hmot pro zemědělské účely, materiály k těsnění, k ucpávání a izolaci, kupř. izolační nátěry, laky a omítky, izolační oleje, plst pro izolaci, izolační papír, izolační rukavice, izolační tkaniny, minerální vlna k izolaci, různé plastické výrobky a obalové materiály z plastu, gumové pytle a sáčky, bedny a krabice, kontejnery z plastických hmot, nekovové potrubí, spojky, objímky, těsnění a výtuzte, hadice ohebné nekovové, hadice na zalévání, plastové obaly všeho druhu na potraviny, kosmetiku, čisticí prostředky, zvukové a obrazové nosiče apod.; (19) nekovové stavební materiály - fezivo neopracované, dřevo polozpracované, např. trámy, prkna, panely, překližky, dřevěné obložení stěn i podlah, dýhy ze dřeva, podlahy a podlahové materiály pro interiéry, zejména dřevěné, palubkové, lamelové, z korku nebo obsahující korkovou drť, podlahové prvky, parketové dílce, schodové profily, parapetní desky, plovoucí podlahy, dveře nekovové, dlažba, žaluzie a markýzy nekovové, portály, vertikální žaluzie, rolety a plisé, dveřní a předokenní markýzy i žaluzie nekovové všech druhů a typů, stavební sklo, kupř. skleněné tašky, dlaždice, mozaikové sklo, obkladačky, sklo drátěné, sklo izolační, bazény plavecké nekovové, figurky z kamene, betonu a mramoru, fólie a desky z umělých hmot na značení cest, geotextilie, křemen, křišťál, lepenka pro stavební účely, nekovová lešení, nekovové mříže a mřížovi, okenice, ohrady a ploty, rákos pro stavební účely, rámy pro skleníky nekovové, šamot, šindele, škvára, terakota, stánky, stavební materiály nekovové, asfalt (pro stavební účely), asfaltové opravné směsi, asfaltový tmel, výrobky z asfaltu (bitumenu) pro stavebnictví, materiály na stavbu a pokrytí vozovky, nekovový signalizační materiál, zejména silniční, dálniční a městský, zejména signalizační panely (ne světelné ani mechanické), návěstidla (ne světelná), ukazatelé, značení (ne světelné ani mechanické), stojany pro panely, silniční značky, nekovové displeje nebo informační panely, nekovové přístřešky, nekovové výstražné značky, značky pro značení cest z umělých materiálů; (27) podlahové krytiny všeho druhu, kupř. z plastů, termosetových laminátů, dřeva, korku, dýhy a podlahových prvků obsahujících dýhu, podlahové krytiny izolační, koberec, koberečky, koberečky do automobilů, podložky pod koberec, rohožky a protiskluzové rohože, předložky, tapety a nástěnné koberec, s výjimkou textilních, umělé trávníky; (35) činnost organizačních a ekonomických poradců, ekonomické prognózy, obchodní nebo podnikatelské informace, komerční informační kancelář, systematizace informací do počítačové databáze, marketingové studie, obchodní průzkum, průzkum trhu, zprostředkovatelská činnost v oblasti obchodu, pomoc při řízení obchodních a průmyslových podniků, pomoc při řízení obchodní činnosti, služby a poradenství v obchodní činnosti, obchodní management a podnikové poradenství, obchodní a podnikatelský průzkum, personální poradenství, poskytování služeb v oblasti marketingu, propagace a public relations, obchodní reklama pro třetí osoby, průzkum veřejného mínění, reklamní agentura, rozšiřování reklamních a inzertních materiálů, zpracování textů, vydávání, zveřejňování, oznámení, vyhlášení a publikování reklamních textů, zprostředkovatelská činnost v oblasti výstav pro reklamní a obchodní účely; (36) činnost realitní kanceláře, zprostředkovatelské a poradenské služby v oblasti realit, průzkum a analýza trhu realit, pronájem bytů, pronájem nájemních domů, správa realit a nemovitostí, finanční analýzy, finanční informace, finanční odhady a oceňování nemovitostí, finanční poradenství, finanční řízení, kapitálové investice; (37) poradenská a konzultační činnost v oblasti stavebnictví, provádění staveb včetně jejich změn, udržovacích prací na nich a jejich odstraňování, kupř. demolice staveb, čištění budov -

vnějších povrchů i interiérů, pískování, izolace staveb proti vlhkosti, hluku apod., malování a natírání interiérů a exteriérů, čištění oken, zednické služby, pokrývačské služby, klempířské a instalatérské práce, truhlářství a údržba nábytku, provádění inženýrských staveb, stavební dozor, montáže lešení, poskytování stavebních informací, výstavba obchodních stánků a obchodů, instalace, údržba a oprava vyhrazených elektrických zařízení, elektrických spotřebičů, chladicích zařízení, klimatizačních zařízení, topných zařízení, výtahů, odrušování elektrických zařízení, montáž, údržba a opravy počítačového vybavení a elektronického vybavení, instalace a opravy požárních hlásičů, malování a opravy reklamních tabulí, instalace a opravy telefonů, montáž, údržba a servis zařízení jednotné telekomunikační sítě, stavba, údržba a opravy silnic, mostů, nábřeží, chodníků a silničního povrchu všeho druhu, instalace, údržba a opravy silničního a městského signalizačního zařízení, bezpečnostního zařízení městského mobiliáře, demolice budov, pronájem stavebních strojů a zařízení, montáž, údržba a opravy strojů, povrchová těžba, důlní těžba, instalace technických sítí na staveništích, instalace a opravy protipovodňových zařízení, dláždění silnic, značení chodníků a dláždění, dláždění a obkládání, asfaltování; (38) zřizování jednotné telekomunikační sítě, počítačová komunikace, přenos zpráv a obrazových informací pomocí počítačů; (39) doprava a skladování, instalace dopravního značení silnic a mostů; (41) výchovná a vzdělávací činnost, pořádání kurzů, seminářů, školení, konferencí apod., korespondenční kurzy, vzdělávací a/nebo zábavné a/nebo sportovní soutěže, organizování a pořádání kulturních nebo vzdělávacích výstav; (42) projektování, projektová činnost a studie technických projektů, projektová činnost v investiční výstavbě, architektonické poradenství, architektura, inženýrské práce - expertízy, průmyslový design, urbanistické plánování, odborné poradenství (s výjimkou obchodního), a to zejména odborná technická, poradenská a konzultační činnost v oblasti stavebnictví a investičního rozvoje, poradenství o ochraně životního prostředí, technický průzkum, poradenská a konzultační činnost zejména v oblasti realit, programové projekty (tvorba), tvorba informačních databází, testování dopravních prostředků, měření a analýzy týkající se dopravy a emisí CO₂, inženýrské odborné posudky se zaměřením na dopravu, zeměměřičská činnost, řízení jakosti.

(591) Barevná

(730) **M.I.S. a.s.**, Resslova 956/13, Hradec Králové, 50002, CZ

(740) BOHEMIA PATENT, Ing. Jana Vandělíková, Petráská 1136/12, Praha 1, Nové Město, 11000

(210) **O-559886**

(220) 15.11.2019

(320) 15.11.2019

(511) 2, 6, 7, 8, 12, 35, 37, 40, 42

(540)



(510) (2) nátěrové hmoty všeho druhu pro průmyslové i umělecké použití, barvy, laky, ochranné prostředky proti plísním a hnilobě, baktericidní barvy a nátěry, konzervační prostředky kupř. pro dřevo, pro kůži apod., mořidla, barviva pro potraviny a nápoje, barviva pro barvení oděvů, latexové emulze, emulzní nátěrové hmoty, disperzní barviva, tmely, pomocné přípravky v oboru nátěrových hmot, chemické přípravky pro povrchovou úpravu, barvy práškové, nástřikové hmoty, antikorozní přípravky, vše v rámci této třídy; (6) obecné kovy a jejich slitiny, kovové stavební materiály, kabely a kovové dráty, kovové potřeby zámečnické a klempířské, kovová dlažba, dláždění a dlaždice, kovové dopravní značky, drátěné pletivo, kovové dveře, rámy a kování, kovové potrubí, ložiskové kovy, kovové konstrukce pevné i přenosné, kovové lešení, kontejnery, palety, kovové nádoby a sudy, kovové nádoby na stlačený a/nebo zkapalněný plyn, kovové markýzy, stavební kovové přechy, signalizační panely, silniční svodidla, sochy a sošky z obecných kovů, žaluzie; (7) stroje a obráběcí stroje (s výjimkou těch, které jsou zahrnuty ve tř. 9-12), motory, soukolí a hnací řemeny, balicí stroje, elektromechanické stroje na přípravu pokrmů, stroje a přístroje na čištění, sušicí stroje, dřevoobráběcí stroje, stroje užívané v zemědělství, lesnictví, zahrádkářství a vinařství, sekačky, elektrotechnická zařízení a přístroje pro domácnost, zejména kuchyňské drtiče, přístroje na mletí potravin a mixery, lisy na ovoce a na zeleninu, jejich části a součásti, domácí automatické

pračky, myčky na nádobí, elektrické žehličky, vysavače prachu, leštiče parket, vrtačky a jejich části, řetězové pily a okružní pily a jejich části, tlakové myčky, svářeči soupravy, kompresory, bazénová technika, motory kromě motorů pro pozemní vozidla, lůžně, lisovací nástroje pro strojní lisování, upínací hlavy pro nástroje a obrobky, frézy a další malá mechanizace, míchače a míchačky, přístroje pro hermetické uzavření a odsávání vzduchu, stroje na svařování plastových fólií, elektrické nářadí, zejména elektrické ruční vrtačky, elektrické šroubováky, brusky, pilky, hoblíky a ostatní nástroje poháněné elektrickým motorem nebo jiným mechanickým pohonem, spadající do této třídy; (8) nářadí a přístroje s ručním pohonem, nože, vidličky, lžíce, nástroje pro řezání, broušení a stříhání, zahradnické nůžky, sečné zbraně, břitvy, ostatní nožičské výrobky, upínací desky a upínací přístroje, ruční česáčky na ovoce, plecí motyčky, ruční mechanické lisování na ovoce a zeleninu, hrábě všeho druhu, rýče, lopaty, sekáky, sekačky, křovové náčiní, ruční zahradní technika spadající do této třídy, ruční dílenská technika, vrtáky, řezné nástroje, frézky, hoblíky, kladiva, kleště, kleštičky, maticové klíče, kosy a brusky na kosy, brusné nástroje pro ruční broušení, kupř. ruční brusy a brusky, brusné kameny a kotouče, ruční stavební nářadí, ruční pily, šroubováky, ruční kuchyňské přístroje, nářadí a nástroje, přístroje, nástroje a pomůcky pro vybavení domácích dílen v rámci této třídy, dávkovací zařízení, ruční postřikovače kupř. insekticidní, proti hmyzu apod., nýtovačky a nýtovací nástroje, ruční tvářecí přístroje, ostatní ruční nářadí a ručně ovládané nástroje a náčiní zemědělské a zahradnické pro kutily a pro volné chvíle, vše v rámci této třídy; (12) vozidla a dopravní prostředky, traktory, transportéry, vozíky, vozíky na manipulaci se zbožím, vozíky nákupní, vozíky na zavazadla, vyklápěcí vozíky, vyklápěcí zařízení jako části nákladních vozidel, tříkolky - dodávkové tříkolky, zásobovací tříkolky, dvoukoláky, trakaře, jízdní kola a jejich součásti a doplňky, stojany na jízdní kola, speciální košíky pro jízdní kola, motocykly a mopedy, doplňky a příslušenství k automobilům a motocyklům, kola a pneumatiky, elektromobily, dětské kočárky, čluny, jachty, obytné přívěsy, padáky, saně, vznášedla, kolečkové židly, spojovací a převodová ústrojí pro pozemní vozidla; (35) činnost organizačních a ekonomických poradců, ekonomické prognózy, obchodní nebo podnikatelské informace, komerční informační kancelář, systematizace informací do počítačové databáze, marketingové studie, obchodní průzkum, průzkum trhu, zprostředkovatelská činnost v oblasti obchodu s výrobky ve třídách 2, 6, 7, 8, 12 a službami ve třídách 35, 37, 42, průzkum a analýza trhu zejména trhu realit, pomoc při řízení obchodních a průmyslových podniků, pomoc při řízení obchodní činnosti, poradenství v obchodní činnosti a ve službách, uvedených v seznamu výrobků a služeb přihlašovatele, obchodní management a podnikové poradenství, obchodní a podnikatelský průzkum, personální poradenství, poskytování služeb v oblasti marketingu, propagace a public relations, obchodní reklama pro třetí osoby, průzkum veřejného mínění, reklamní agentura, rozšiřování reklamních a inzertních materiálů, zpracování textů, vydávání, zveřejňování, oznámení, vyhlášení a publikování reklamních textů, zprostředkovatelská činnost v oblasti výstav pro reklamní a obchodní účely, vše v rámci této třídy; (37) poradenská a konzultační činnost v oblasti stavebnictví, provádění staveb včetně jejich změn, udržovacích prací na nich a jejich odstraňování, kupř. demolice staveb, čištění budov - vnějších povrchů i interiérů, pískování, izolace staveb proti vlhkosti, hluku apod., malování a natírání interiérů a exteriérů, čištění oken, zednické služby, pokrývačské služby, klempířské a instalatérské práce, truhlářství a údržba nábytku, provádění inženýrských staveb, stavební dozor, montáže lešení, poskytování stavebních informací, výstavba obchodních stánků a obchodů, instalace, údržba a oprava vyhrazených elektrických zařízení, elektrických spotřebičů, chladicích zařízení, klimatizačních zařízení, topných zařízení, výtahů, odrušování elektrických zařízení, montáž, údržba a opravy počítačového vybavení a elektronického vybavení, instalace a opravy požárních hlásičů, malování a opravy reklamních tabulí, instalace a opravy telefonů, montáž, údržba a servis zařízení jednotné telekomunikační sítě; (40) zakázková výroba a montážní služby, zpracování a přeměna materiálů, zpracování (obrábění) kovů, klempířství, tepelné zpracování kovů, smaltování, zpracování kovů (lisování), informace o zpracování a úpravě materiálu, úprava a zpracování plastových materiálů, pronájem vybavení k úpravě a přeměně materiálů, výrobě energie a zakázkové výrobě, svařování a pronájem svářecích strojů; (42) projektování, projektová činnost a studie technických projektů, projektová činnost v investiční výstavbě, architektonické poradenství, architektura, inženýrské práce - expertizy, průmyslový design, urbanistické plánování, odborné poradenství (s výjimkou obchodního), a to zejména odborná technická, poradenská a konzultační činnost v oblasti stavebnictví a investičního rozvoje, poradenství v oblasti projektování a projekční činnosti, řízení jakosti.

(591) Barevná

(730) **M.I.S. a.s.**, Resslerova 956/13, Hradec Králové, 50002, CZ

(740) **BOHEMIA PATENT**, Ing. Jana Vandělíková, Petrská 1136/12, Praha 1, Nové Město, 11000

(210) **O-559892**

(220) 18.11.2019

(320) 18.11.2019

(511) 25, 32, 43

(540)

Mon Gaston

(510) (25) oděvy; (32) nealkoholické nápoje, ochucené syčené nealkoholické nápoje; (43) restaurace s odnosem jídel s sebou, restaurace rychlého občerstvení (služby), restaurace.

(730) **Laval Bryce**, Dobrovského 1303/13, Praha 7, Holešovice, 17000, CZ

(210) **O-559951**

(220) 04.09.2017

(320) 04.09.2017

(511) 33

(540)

Albrecht Dürer

(510) (33) svařená vína, aromatizované nápoje s obsahem vína, koktejly a aperitivy na bázi lihovin a/nebo vína, punč na bázi lihovin a vína.

(730) **Gerstacker Marken GbR**, Mainstr. 9, 90451 Nürnberg, DE

(740) Čermák a spol., JUDr. Karel Čermák Ph.D., LL.M., Elišky Peškové 735/15, Praha 5, Smíchov, 15000

(210) **O-559997**

(220) 21.11.2019

(320) 21.11.2019

(511) 9, 16, 41, 43

(540)

GOLDFINGERS

PRAGUE

(510) (9) kompaktní disky (audiovideo), kompaktní disky (CD ROM - pouze pro čtení), neonové reklamy, světelné reklamy; (16) plakáty, reklamní tabule z papíru nebo lepenky; (41) zábava, klubové služby (zábava nebo vzdělávání), plánování večírků (zábava), předprodej vstupenek (zábava), služby nočního klubu (zábava), televizní zábava, rezervace vstupenek na estrády; (43) bary, jídelny, restaurace, samoobslužné restaurace, samoobslužné jídelny.

(730) **ADDLAND, s.r.o.**, Synkovská 1327/6, Praha 6, Dejvice, 16000, CZ

(740) JUDr. Jiří Gajdarus, advokát, Synkovská 1327/6, Praha 6, Dejvice, 16000

(210) **O-560196**

(220) 28.11.2019

(320) 28.11.2019

(511) 9, 14, 18, 25

(540)

(510) (9) brýle, sluneční brýle; (14) drahé kameny, perly a drahé kovy, jakož i jejich imitace, šperky, přístroje na měření času, ostatní výrobky z drahých kovů a z drahých kamenů, jakož i z jejich imitací, a to sochy a figurky vyrobené z drahých kovů či kamenů nebo jejich napodobenin nebo potažené drahými kovy nebo jejich napodobeninami, ozdoby vyrobené z drahých kovů či kamenů nebo jejich napodobenin nebo potažené drahými kovy nebo jejich napodobeninami, mince a odznaky, umělecké předměty z drahých kovů, kroužky na klíče, řetízky na klíče a přívěsky k nim, pouzdra na šperky, pouzdra na hodiny a hodinky, části a příslušenství všech uvedených výrobků, zahrnuté v této třídě; (18) deštníky a slunečníky, vycházkové hole, zavazadla, cestovní tašky, peněženky a ostatní tašky, kůže a imitace kůže,

surové kůže a usně a výrobky z těchto materiálů, a to kožené desky a pouzdra kožená nebo z kožené lepenky, části a příslušenství všech uvedených výrobků, zahrnuté v této třídě; (25) pokrývky hlavy, oděvy, obuv, části a příslušenství všech uvedených výrobků, zahrnuté v této třídě.

- (730) **Ondráček Robert Mgr.**, Rozpoutí 10, Kaplice, 38232, CZ
Ondráčková Ivana Mgr., Rozpoutí 10, Kaplice, 38232, CZ
(740) Jindyne s.r.o., U Statku 77, Mnichovo Hradiště, Hněvoustice, 29501

(210) **O-560452**
(220) 11.12.2019
(320) 11.12.2019
(511) 32, 33, 43
(540)

(210) **O-560261**
(220) 11.02.2020
(320) 11.02.2020
(511) 34
(540)

FUEL

(510) (34) snus (žvýkací tabák), snus (žvýkací tabák) bez tabáku, snus (žvýkací tabák) s obsahem tabáku, žvýkací tabák.

- (730) **Podešva Pavel Ing., Ph.D.**, Bratří Žůrků 676/3, Brno, 61700, CZ
Dlouhý David, Dominikánská 264/2, Brno, Brno-město, 60200, CZ
(740) Ing. Pavel Podešva Ph.D., Bratří Žůrků 676/3, Brno, 61700

(210) **O-560313**
(220) 04.12.2019
(320) 04.12.2019
(511) 19, 37, 42
(540)



DŘEVĚNÉ DOMKY
NA KLÍČ

(510) (19) dřevo pro použití ve stavebnictví, dřevotřískové desky pro použití ve stavebnictví; (37) stavebnictví, stavitelství, developerské služby (stavebnictví), opravy budov, demolice staveb; (42) poradenství v oboru stavebnictví (návrhy, projekty).

- (591) Barevná
(730) **Sedlařík Petr**, č. p. 295, Boršice u Blatnice, 68763, CZ

(210) **O-560388**
(220) 09.12.2019
(320) 09.12.2019
(511) 35, 41, 42
(540)

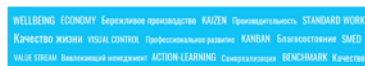

International
Productivity
Week

(510) (35) pomoc v obchodní a podnikatelské činnosti, management a administrativní služby; (41) služby v oblasti vzdělávání, zábavy a sportu, vydavatelská činnost a zpravodajství, výchova; (42) vědecký výzkum a analýza.

- (591) Barevná
(730) **Denisova Veronika**, náměstí Bratří Synků 612/11, Praha 4, Nusle, 14000, CZ
(740) Advokátní kancelář Poupětová/Poupě s.r.o., Mgr. Michal Poupě, Konviktská 291/24, Praha 1, Staré Město, 11000

U PIVRŇCE



(510) (32) piva a nealkoholické nápoje; (33) alkoholické nápoje; (43) restaurační služby.

- (730) **PIVRŇCOVA JEDENÁCTKA, s.r.o.**, Komenského 984, Smržovka, 46851, CZ
(740) Ing. Vladimír Janko, Pivovarská 2734/53, Jablonec nad Nisou, 46601

(210) **O-560490**
(220) 12.12.2019
(320) 12.12.2019
(511) 16, 18, 21, 24, 25, 28, 32, 33, 35, 41
(540)

Lito[®]ěřice

(510) (16) alba, blahopřání, bloky, brožury, časopisy, etikety, fotografie, grafické reprodukce, grafiky, kalendáře, katalogy, knihy, knížky (brožované), manuály, mapy, nálepky, noviny, oběžníky, obtisky, periodika, podložky papírové pod pívni sklenice, pečeti, periodika, pohlednice, prospekty, příručky, publikace, samolepky, tiskopisy, tiskoviny, tištěné publikace, záložky do knih, zápisníky (notesy); (18) textilní (látkové) tašky; (21) výrobky ze skla, porcelánu a kameniny; (24) textilie a náhražky textilií; (25) čepice, čepice s kšiltý, svetry, trička, tílka, vesty; (28) hry, hračky a výrobky určené ke hraní; cvičební a sportovní potřeby; vánoční ozdoby; (32) hroznový mošt (nekvašený), jablečný mošt (nealkoholický), kvas, mošty, nealkoholické nápoje, ovocné šťávy, pívni mladinka, pivo, sladové nápoje, sladové pivo, výtažky z chmele na výrobu piva, závorové pivo; (33) alkoholické nápoje (s výjimkou pív); alkoholové přípravky pro přípravu nápojů; (35) organizování výstav komerčních nebo reklamních, překlad informací do počítačových databází, systemizace informací do počítačových databází, pracovní úřady (zprostředkovatelné práce), pronájem reklamních ploch, průzkum veřejného mínění, psaní reklamních textů, reklama (propagace), reklamní materiály (pronájem), reklamní materiály (zasílání zákazníkům), reklamní texty (vydávání, zveřejňování, oznámení, vyhlášení, publikování), rozšiřování reklamních materiálů (letáky, prospekty, tisky, vzorky), rozšiřování inzertních materiálů, zpracování textů, venkovní reklama, vydávání reklamních nebo náborových, propagačních a inzertních textů, vylepování plakátů; (41) dětské jesle a školky, diskotéky, divadelní představení, fotografování, golfová hřiště (provozování), gymnastický výcvik, herny (provozování), informace o možnostech rekreace, informace o možnostech rozptýlení, informace o možnostech zábavy, informace o výchově a vzdělávání, kempinky, klubové služby výchovně zábavné, kluby zdraví (zdravotní a kondiční cvičení), knihovny (půjčovny knih), vydávání knih, koncertní síně (koncertní sály), muzea, noční kluby, organizace a pořádání koncertů, organizování a vedení konferencí, organizování a vedení kongresů, organizování a vedení seminářů, organizování a vedení sympozií, organizování kulturních nebo vzdělávacích výstav, organizování plesů, organizování představení, organizování soutěží vzdělávacích nebo zábavných, organizování sportovních soutěží, orchestry, zábavné parky, plánování a organizování večírků, pomoc při výběru povolání, poradenství pro volbu povolání, pořádání a řízení pracovních setkání (školení), prázdninové tábory (zábava), provozování sportovních zařízení, předprodej vstupenek, organizování představení, výroba divadelních nebo jiných

představení, psaní textů jiných než reklamních, služby pro oddech a rekreace, služby v oblasti prodeje vstupenek (zábava), sportovní zařízení (pronájem), stadióny (pronájem), školství, tělesná výchova, výcvik (instruktážní), vyučování (výchovné služby), vzdělávací informace, zkoušení, přezkoušení, živé představení, živé vystoupení (organizování).

(730) **Město Litoměřice**, Mírové náměstí 15/7, Litoměřice, Litoměřice-Město, 41201, CZ

(210) **O-560491**

(220) 12.12.2019

(320) 12.12.2019

(511) 16, 18, 21, 24, 25, 28, 32, 33, 35, 41

(540)



(510) (16) alba, blahopřání, bloky, brožury, časopisy, etikety, fotografie, grafické reprodukce, grafiky, kalendáře, katalogy, knihy, knížky (brožované), manuály, mapy, nálepky, noviny, oběžníky, obtisky, periodika, podložky papírové pod pívni sklenice, pečete, periodika, pohlednice, prospekty, příručky, publikace, samolepky, tiskopisy, tiskoviny, tištěné publikace, záložky do knih, zápisníky (notesy); (18) textilní (látkové) tašky; (21) výrobky ze skla, porcelánu a kameniny; (24) textilie a náhražky textilií; (25) čepice, čepice s kšiltly, svetry, trička, tílka, vesty; (28) hry, hračky a výrobky určené ke hraní; cvičební a sportovní potřeby; vánoční ozdoby; (32) hroznový mošt (nealkoholický), jablečný mošt (nealkoholický), kvas, mošty, nealkoholické nápoje, ovocné šťávy, pívni mladinka, pivo, sladové nápoje, sladové pivo, výtažky z chmele na výrobu piva, zázvorové pivo; (33) alkoholické nápoje (s výjimkou pív); alkoholové přípravky pro přípravu nápojů; (35) organizování výstav komerčních nebo reklamních, překládání informací do počítačových databází, systemizace informací do počítačových databází, pracovní úřady (zprostředkovatelný práce), pronájem reklamních ploch, průzkum veřejného mínění, psaní reklamních textů, reklama (propagace), reklamní materiály (pronájem), reklamní materiály (zasílání zákazníkům), reklamní texty (vydávání, zveřejňování, oznámení, vyhlášení, publikování), rozšiřování reklamních materiálů (letáky, prospekty, tisky, vzorky), rozšiřování inzertních materiálů, zpracování textů, venkovní reklama, vydávání reklamních nebo náborových, propagačních a inzertních textů, vylepování plakátů; (41) dětské jesle a školky, diskotéky, divadelní představení, fotografování, golfová hřiště (provozování), gymnastický výcvik, herny (provozování), informace o možnostech rekreace, informace o možnostech rozptýlení, informace o možnostech zábavy, informace o výchově a vzdělávání, kempinky, klubové služby výchovně zábavné, kluby zdraví (zdravotní a kondiční cvičení), knihovny (půjčovny knih), vydávání knih, koncertní síně (koncertní sály), muzea, noční kluby, organizace a pořádání koncertů, organizování a vedení konferencí, organizování a vedení kongresů, organizování a vedení seminářů, organizování a vedení symposií, organizování kulturních nebo vzdělávacích výstav, organizování plesů, organizování představení, organizování soutěží vzdělávacích nebo zábavných, organizování sportovních soutěží, orchestry, zábavné parky, plánování a organizování večírků, pomoc při výběru povolání, poradenství pro volbu povolání, pořádání a řízení pracovních setkání (školení), prázdninové tábory (zábava), provozování sportovních zařízení, předprodej vstupenek, organizování představení, výroba divadelních nebo jiných představení, psaní textů jiných než reklamních, služby pro oddech a rekreace, služby v oblasti prodeje vstupenek (zábava), sportovní zařízení (pronájem), stadióny (pronájem), školství, tělesná výchova, výcvik (instruktážní), vyučování (výchovné služby), vzdělávací informace, zkoušení, přezkoušení, živé představení, živé vystoupení (organizování).

(730) **Město Litoměřice**, Mírové náměstí 15/7, Litoměřice, Litoměřice-Město, 41201, CZ

(210) **O-560579**

(220) 17.12.2019

(320) 17.12.2019

(511) 12, 37, 39, 40

(540)



(510) (12) automobily a jejich konstrukční díly, bezpečnostní pásy pro motorová vozidla, brzdová obložení pro motorová vozidla, brzdové čelisti pro motorová vozidla, části a příslušenství dopravních prostředků, čelní skla na motorová auta, elektromobily (vozidla), elektromotory do motorových vozidel, elektronická zařízení proti krádeži do vozidel, elektronické brzdy pro vozidla, karoserie na motorová vozidla, konstrukční díly pro motocykly, mechanismy spojek pro motorová auta, motocykly, motorová vozidla, motorová vozidla bez řidiče (autonomní vozidla), nosiče zavazadel pro motorová vozidla, pozemní vozidla a dopravní prostředky, převodovky na motorová vozidla, přívěsy na pozemní motorová vozidla, ráfky kol na motorová vozidla, sněhové řetězy pro motorová vozidla, stahovací střechy pro motorová vozidla, tlumiče pérování pro motorová vozidla; (37) antikorozní ošetření vozidel, autoservisy, čištění automobilů, generální opravy motorů vozidel inspekce automobilů a jejich částí před údržbou a opravami, instalace automobilového příslušenství, instalace automobilových interiérů na objednávku, instalace bezpečnostních zařízení vozidel, instalace čelních skel automobilů, instalace elektrického a elektronického vybavení do automobilů, klempířské služby, lakování motorových vozidel, leštění automobilů, mazání automobilů, montáž a opravy pneumatik vozidel, motorová vozidla (údržba a opravy -), mytí a konzervace povrchu motorových vozidel, oprava použitých nebo částečně zničených motorů, opravy a údržba motorových vozidel a jejich částí a motorů pro motorová vozidla a jejich částí, opravy karosérií, poskytování informací vztahujících se k opravám nebo údržbě automobilů, poskytování zařízení na samoobslužné umývání automobilů, provádění výměny automobilového oleje, přestavování motorů, renovace vozidel, revize vozidel, seřizování motorů automobilů, služby autoservisu pro opravy motorových vozidel, údržba a opravy motorových vozidel, úpravy vozidel (tuning), vulkanizace automobilových pneumatik (opravy), zajišťování oprav motorových pozemních vozidel, zajišťování údržby motorových pozemních vozidel; (39) doprava a skladování zboží, likvidace (odvoz a přeprava) odpadu, odtah motorových vozidel, odvoz odpadu (doprava), organizování odtahu vozidel, sběr recyklovatelných výrobků (doprava), silniční doprava, záchrana (doprava) pozemních dopravních prostředků; (40) likvidace odpadu, likvidace motorových vozidel, nakládání s odpady a nebezpečnými odpady (zpracování, recyklace a likvidace), opětovné využití materiálů (recyklace odpadu), recyklace kovů, recyklace odpadu, recyklace plastických hmot, recyklace šrotu, služby nakládání s odpady (recyklace), zpracování nebezpečných kapalin (recyklace), zpracování odpadu.

(591) Barevná

(730) **TROTINA Eko s.r.o.**, Ve Dvoře 3, Holohlavy, 50303, CZ

(740) Podroužek, Moník, Petera a partneři, advokátní kancelář s.r.o.

Fráni Šrámka 1139/2, Hradec Králové, 50002

(210) **O-560624**
(220) 18.12.2019
(320) 18.12.2019
(511) 5, 16, 30, 32
(540)



(510) (5) potravní doplňky a dietetické přípravky, farmaceutické přípravky a přírodní léčiva, potravinové doplňky obohacené vitamíny nebo minerály nebo stopovými prvky, vitamínové přípravky, umělá sladidla pro diabetiky, potravinové doplňky na bázi náhradních sladidel, potraviny pro diabetiky, doplňky zdravé výživy pro osoby se zvláštními dietními požadavky, bylinné a rostlinné výtažky pro léčebné účely, medicínální sirupy, vitamínová a minerální výživa ve formě koncentrátů, potravinové doplňky ne pro lékařské účely a obsahující látky rostlinného původu, bylinné výtažky nebo sirupy, potraviny pro lékařsky vymezené diety, vláknina, bylinné čaje pro lékařské účely, byliny (léčivé), potravinové doplňky ne pro lékařské účely (zařazené v této třídě) a obsahující látky rostlinného původu; (16) papír, lepenka, papírenské zboží, balicí materiály v rámci této třídy, krabice z papíru, etikety z papíru nebo lepenky, lepicí natištěné etikety, plastové obaly; (30) přípravky pro výrobu cukrovinek, příchutě a přísady do potravin a nápojů, cukrovinky, koření, přírodní sladidla, sirupy a melasa; (32) sirupy do nápojů, nealkoholické nápoje, koncentráty k přípravě nealkoholických nápojů, míchané ovocné džusy.

(591) Barevná
(730) HEINZ FOOD a.s., Jerlochovice 120, Fulnek, 74245, CZ
(740) Ing. Pavel Nádvorník s.r.o., Klínová 620/1, Ostrava, Hulváky, 70900

(210) **O-560625**
(220) 18.12.2019
(320) 18.12.2019
(511) 3, 5, 16
(540)



(510) (3) kosmetika pro péči o pleť, kosmetické přípravky pro péči o tělo, tělové oleje kosmetické, přípravky pro osobní hygienu, masážní přípravky pro jiné než pro léčebné účely, organická kosmetika, parfumerie a vonné přípravky; (5) léčebné oleje, hygienické výrobky pro léčebné účely, bylinné přípravky pro léčebné účely, bylinné směsi k léčebnému použití, léčivé přípravky k ošetření pleti, výtažky z léčivých bylin, výrobky léčebně kosmetické; (16) papír, lepenka, papírenské zboží, balicí materiály v rámci této třídy, krabice z papíru, etikety z papíru nebo lepenky, lepicí natištěné etikety, plastové obaly.

(591) Barevná
(730) HEINZ FOOD a.s., Jerlochovice 120, Fulnek, 74245, CZ
(740) Ing. Pavel Nádvorník s.r.o., Klínová 620/1, Ostrava, Hulváky, 70900

(210) **O-560651**
(220) 19.12.2019
(320) 19.12.2019
(511) 42
(540)

Open-source Alliance

(510) (42) vývoj softwaru, programování a implementace softwaru, služby v oblasti informačních technologií.
(730) **Open-source Alliance z.s.**, Na Pankráci 1683/127, Praha 4, Nusle, 14000, CZ

(210) **O-560655**
(220) 19.12.2019
(320) 19.12.2019
(511) 42
(540)



Information Systems Factory Group

(510) (42) vývoj softwaru, programování a implementace softwaru, služby v oblasti informačních technologií.
(730) **Information Systems Factory Group s.r.o.**, Sazovická 455/26, Praha 5, Zličín, 15521, CZ

(210) **O-560667**
(220) 20.12.2019
(320) 20.12.2019
(511) 6, 7, 11
(540)

ROYAL VARIA

(510) (6) kovové kohouty pro čepování nápojů, kování nábytkové, kovové potrubí; (7) zařízení pro výrobu a stáčení nápojů zejména sycených kyslíčkem uhlíčitým, mycí zařízení na lahve a nápojové sklo, kompresory pro chladicí zařízení, pивní čerpadla, stroje pro pivovary, stroje na uzavírání lahví, vypouštěcí kohouty, vzduchové chladiče; (11) destilační zařízení, filtry na pitnou vodu, chladicí zařízení pro nápoje, kohouty pro potrubí a výčepy nápojů, zařízení pro výrobu ledu, mycí dřezy, zařízení na pasterizaci, zařízení na chlazení nápojů.
(730) **VARIA - PLUS spol. s r.o.**, Klatovská 558/181, Plzeň, Litice, 32100, CZ
(740) POLÁČEK a kol. patentoprávní a známková kancelář, Ing. Jiří Poláček, Dominikánská 6, Plzeň, 30112

(210) **O-560672**
(220) 20.12.2019
(320) 20.12.2019
(511) 30, 41, 43
(540)

Haluškyáda

(510) (30) pekařské výrobky, hotové (vařené) těstoviny, těsta a jejich směsi, halušky, moučné výrobky a výrobky a přípravky z obilnin, těsta bramborová; (41) společenská a zábavná činnost, organizování a pořádání společenských akcí, workshopů a kulinařských akcí, seminářů, školení, kurzů, organizování předváděcích akcí; (43) služby zajišťující stravování a nápoje, služby barů, služby spojené s provozováním pohostinství, restaurací, kaváren a podniků rychlého občerstvení restaurační služby (stravování), příprava a dodávka hotových jídel, příprava jídel a pokrmů určených k odnosu sebou.
(730) **Adamec Zdeněk**, Husova 9/10, Vyškov, Vyškov-Město, 68201, CZ

(740) PatentCentrum Sedlák & Partners s.r.o., Okružní 2824, České Budějovice, České Budějovice 3, 37001

(210) **O-560675**
(220) 20.12.2019
(320) 20.12.2019
(511) 9, 11, 17, 19, 37
(540)



(510) (9) čidla pro měření teploty, tlaku a vlhkosti, čidla pro detekci přítomnosti kapalných nebo plyných látek, software pro monitorování a správu systémů měření a regulace vytápěcích, chladicích, klimatizačních a průmyslových procesů, elektronická a mechanická zařízení pro regulaci teploty, tlaku, vlhkosti a proudění vzduchu; (11) armatury, regulátory diferenčního tlaku, regulátory průtoku pro rozvody tepla, chladu a teplé užitkové vody s výjimkou výrobků užitých v dopravních prostředcích; rekuperační jednotky, klimatizační zařízení, ohřivače vzduchu a vody, výměníky tepla, větrací zařízení, regulátory topení, regulačně bezpečnostní zařízení pro plynové potrubí a vodovodní zařízení, regulace ústředního vytápění a větrání, ventilátory elektrické, vzduchotechnická zařízení a regulace, klimatizační filtry, tepelná čerpadla, chladicí zařízení a stroje, přístroje na chlazení vzduchu, stroje a přístroje na čištění vzduchu, tepelné regenerátory, teplovodní vytápěcí zařízení, ventilátory jako součásti větracích zařízení, ventilátory elektrické pro osobní potřebu, výměníky tepla (s výjimkou výměníků jako součástí strojů), vysoušecí zařízení, vytápěcí tělesa, vytápěcí zařízení (elektrická), vytápěcí zařízení, vyhřívací zařízení, vzduch (ohřivače), zařízení na osvětlení vzduchu, zařízení na filtraci vzduchu, zařízení pro klimatizaci; (17) ohebné trubky nekovové užívané pro rozvod vody a jiných médií užívaných pro rozvod tepla, chladu včetně spojovacích prvků; (19) neohebné trubky nekovové užívané pro rozvod vody a jiných médií užívaných pro rozvod tepla a chladu včetně spojovacích prvků; (37) poradenská činnost v oblasti dodávek, instalace, oprav, zejména vodovodního a plynového zařízení a vytápění, dodávky instalace a opravy, zejména vodovodního a plynového zařízení a vytápění, montáž a opravy měřicí a regulační techniky, montáž, opravy a údržba elektrických, elektrotechnických a elektronických zařízení, instalace a opravy vytápění a větrání, instalace a opravy chladicích zařízení, instalace a opravy klimatizačních zařízení, zprostředkovatelská činnost v oblasti investiční výstavby.

(591) Barevná
(730) **Hydronic Systems Prague s.r.o.**, Jesenícká 513, Psáry, Dolní Jirčany, 25244, CZ
(740) Ing. Václav Kratochvíl, Husníkova 2086/22, Praha 5, Stodůlky, 15800

(210) **O-560696**
(220) 20.12.2019
(320) 20.12.2019
(511) 7, 9, 35
(540)

RobZone

(510) (7) automatické přístroje pro použití v oboru údržby domácností a komerčních budov, průmysloví roboti, robotické stroje na čištění pro použití v domácnosti, vysavače, hadice k vysavačům, příslušenství pro vysavače, sáčky pro vysavače, robotické díly a příslušenství pro automatické přístroje pro použití v oblasti interiérů bytových a komerčních budov, automatická čistící zařízení pro plavecké bazény, automatická zařízení na sekání trávy náhradní díly a doplňky pro automatická zařízení na sekání trávy, vše výše uvedené spadající do této třídy; (9) automatické přístroje pro údržbu domácností a komerčních budov spadající do této třídy, dálková ovládání

pro automatické přístroje, inteligentní čidla, počítačový hardware a software pro řízení a vývoj automatických zařízení, jejich součástí a zařízení, dálková ovládání, zejména pro automatické stroje pro použití při čištění a údržbě bazénů, zahrady, jejich součástí a zařízení; (35) propagační činnost, reklama.

(730) **Robzone Int. s.r.o.**, Průmyslová 1472/11, Praha 10, Hostivař, 10200, CZ
(740) **ADVOKÁTNÍ KANCELÁŘ Mgr. Lenka Radoňová, Mgr. Lenka Radoňová, Noutonická 520/23, Praha 5, 15200**

(210) **O-560789**
(220) 30.12.2019
(320) 30.12.2019
(511) 18, 25, 35
(540)

La Gabriella

(510) (18) kabelky, kosmetické kabelky, kožené kabelky, módní kabelky, plesové kabelky, psaníčka, kabelky vyrobené z kůže, kabelky vyrobené z imitací kůže, kabelky na líčidla, řetízkové kabelky, měkké kabelky, stahovací kabelky, večerní kabelky, kufry, tašky, kožená pouzdra, klíčenky z kůže; (25) oděvy, večerní oblečení, sportovní oblečení, plážové oblečení, dámské oblečení, pánské oblečení, dětské oblečení, taneční oblečení, společenské oblečení, společenské oděvy, džíny a džínové oblečení, oblečení pro volný čas, mikiny, svetry, trička, plédy, kalhoty, legíny, košile dámské, košile pánské, sportovní košile, úpletové košile, noční košile, tkané košile, kožené košile, roláky, svetry se zipem, svetry ke krku, pletené svetry, teplákové kalhoty, punčochové kalhoty, tříčtvrteční kalhoty, neformální kalhoty, elastické kalhoty, kapsáčové kalhoty, pyžamové kalhoty, bundy, teplákové bundy, košilové bundy, sportovní bundy, prošívané bundy, bundy z kůže, zimní bundy, nepromokavé bundy, pokrývky hlavy, obuv, kožené pásky, kožené oblečení; (35) maloobchodní a velkoobchodní služby, také prostřednictvím internetu, v souvislosti s oděvy, obuví, pokrývkami hlavy, taškami, kufry, cestovními taškami, kabelkami, batohy, kapesními peněženkami, deštníky, šperky, brýlemi, slunečními brýlemi, hodinky a parfumerie, služby v oblasti dovozu a vývozu v souvislosti s oděvy, obuví, pokrývkami hlavy, taškami, kufry, cestovními taškami, kabelkami, ruksaky, peněženkami na kapsy, deštníky, šperky, brýlemi, slunečními brýlemi, hodinkami, parfumerií, módní přehlídky k obchodním účelům, předvádění akce pro reklamní a obchodní účely.

(730) **Premus Oto Bc.**, Sportovní 1081, Velké Přílepy, 25264, CZ

(210) **O-560790**
(220) 30.12.2019
(320) 30.12.2019
(511) 18, 25, 35
(540)



(510) (18) kabelky, kosmetické kabelky, kožené kabelky, módní kabelky, plesové kabelky, psaníčka, kabelky vyrobené z kůže, kabelky vyrobené z imitací kůže, kabelky na líčidla, řetízkové kabelky, měkké kabelky, stahovací kabelky, večerní kabelky, kufry, tašky, kožená pouzdra, klíčenky z kůže; (25) oděvy, večerní oblečení, sportovní oblečení, plážové oblečení, dámské oblečení, pánské oblečení, dětské oblečení, taneční oblečení, společenské oblečení, společenské oděvy, džíny a džínové oblečení, oblečení pro volný čas, mikiny, svetry, trička, plédy, kalhoty, legíny, košile dámské, košile pánské, sportovní košile, úpletové košile, noční košile, tkané košile, kožené košile, roláky, svetry se zipem, svetry ke krku, pletené svetry, teplákové kalhoty, punčochové kalhoty, tříčtvrteční kalhoty, neformální kalhoty, elastické kalhoty, kapsáčové kalhoty, pyžamové kalhoty, bundy, teplákové bundy, košilové bundy, sportovní bundy, prošívané bundy, bundy z kůže, zimní bundy, nepromokavé bundy, pokrývky hlavy, obuv, kožené pásky, kožené oblečení; (35) maloobchodní a velkoobchodní služby, také prostřednictvím internetu, v souvislosti s oděvy, obuví, pokrývkami hlavy,

taškami, kufrý, cestovními taškami, kabelkami, batohy, kapesními peněženkami, deštníky, šperky, brýlemi, slunečními brýlemi, hodinky a parfumerie, služby v oblasti dovozu a vývozu v souvislosti s oděvy, obuví, pokrývkami hlavy, taškami, kufrý, cestovními taškami, kabelkami, rucksaky, peněženkami na kapsy, deštníky, šperky, brýlemi, slunečními brýlemi, hodinkami, parfumerií, módní přehlídky k obchodním účelům, předváděcí akce pro reklamní a obchodní účely.

(730) **Premus Oto Bc.**, Sportovní 1081, Velké Přílepy, 25264, CZ

(210) **O-560800**

(220) 30.12.2019

(320) 30.12.2019

(511) 16, 35, 41

(540)

voucherino

(510) (16) tištěné certifikáty, osvědčení a diplomy, dárkové poukazy, poukazy, papírové obálky na balení, obálky (papírové zboží), dárkové balení, dárkové papírové zboží, kartičky na dárkové balení; (35) tvorba reklamních předmětů a reklam, reklamní, marketingové a propagační služby, administrativní zpracování nákupních objednávek, administrativní zpracování nákupních objednávek zadaných telefonicky nebo přes počítač, dodavatelské služby pro třetí osoby (nákup výrobků a služeb pro jiné podniky), subdodavatelské služby (pomoc v obchodní činnosti), zprostředkování obchodů pro třetí strany, online objednávkové služby, počítačové ověřování dat, správa zákaznických věrnostních programů a pobídkových programů; (41) informace o možnostech rekreace, informace o možnostech zábavy, informace o výchově, vzdělávání a výuce, organizování workshopů a seminářů.

(730) **voucherino s.r.o.**, Rumjancevova 65/20a, Liberec, Liberec I-Staré Město, 46001, CZ

(210) **O-560808**

(220) 01.01.2020

(320) 01.01.2020

(511) 35, 37

(540)



(510) (35) maloobchod a velkoobchod s počítačovými komponenty; (37) údržba a servis počítačů, elektroinstalační služby.

(591) Barevná

(730) **CompNett.cz s.r.o.**, Jeronýmova 124, Pchery, Humny, 27308, CZ

(210) **O-560843**

(220) 03.01.2020

(320) 03.01.2020

(511) 16, 35, 36, 37, 38, 39, 40, 41, 42, 45

(540)



(510) (16) časopisy, publikace; (35) reklamní, marketingové a propagační služby; (36) správa majetku, správa nemovitostí; (37) provádění staveb, jejich změn a odstraňování, zajišťování údržby, oprav, rozvoje a modernizace železničních tratí; (38) bezdrátové vysílání, komunikace po síti optických vláken, radiokomunikace; (39) balení zboží, doprava, informace o dopravě, logistika v dopravě, uskladnění zboží, provozování drah celostátních a regionálních, služby týkající se provozu dráhy, silniční, nákladní doprava, distribuce a dodávka elektrické energie; (40) výroba tepelné energie; (41) pořádání a vedení seminářů, pořádání a vedení kongresů, vzdělávací služby; (42) projektová činnost ve výstavbě, kontrola užívání dopravní cesty, provozu a provozuschopnosti dráhy, revize a zkoušky určených technických zařízení v provozu, inženýrské služby, služby testování, služby ověřování a služby kontroly kvality, technické poradenství vztahující se k protipožární prevenci; (45) bezpečnostní služby, záchranné služby, služby ostrahy, poradenství v oblasti požární ochrany.

(730) **Správa železniční dopravní cesty, státní organizace**, Dlážděná 1003/7, Praha 1, Nové Město, 11000, CZ

(210) **O-560844**

(220) 03.01.2020

(320) 03.01.2020

(511) 16, 35, 36, 37, 38, 39, 40, 41, 42, 45

(540)



(510) (16) časopisy, publikace; (35) reklamní, marketingové a propagační služby; (36) správa majetku, správa nemovitostí; (37) provádění staveb, jejich změn a odstraňování, zajišťování údržby, oprav, rozvoje a modernizace železničních tratí; (38) bezdrátové vysílání, komunikace po síti optických vláken, radiokomunikace; (39) balení zboží, doprava, informace o dopravě, logistika v dopravě, uskladnění zboží, provozování drah celostátních a regionálních, služby týkající se provozu dráhy, silniční, nákladní doprava, distribuce a dodávka elektrické energie; (40) výroba tepelné energie; (41) pořádání a vedení seminářů, pořádání a vedení kongresů, vzdělávací služby; (42) projektová činnost ve výstavbě, kontrola užívání dopravní cesty, provozu a provozuschopnosti dráhy, revize a zkoušky určených technických zařízení v provozu, inženýrské služby, služby testování, služby ověřování a služby kontroly kvality, technické poradenství vztahující se k protipožární prevenci; (45) bezpečnostní služby, záchranné služby, služby ostrahy, poradenství v oblasti požární ochrany.

(730) **Správa železniční dopravní cesty, státní organizace**, Dlážděná 1003/7, Praha 1, Nové Město, 11000, CZ

(210) **O-560845**
(220) 03.01.2020
(320) 03.01.2020
(511) 16, 35, 36, 37, 38, 39, 40, 41, 42, 45
(540)



- (510) (16) časopisy, publikace; (35) reklamní, marketingové a propagační služby; (36) správa majetku, správa nemovitostí; (37) provádění staveb, jejich změn a odstraňování, zajišťování údržby, oprav, rozvoje a modernizace železničních tratí; (38) bezdrátové vysílání, komunikace po síti optických vláken, radiokomunikace; (39) balení zboží, doprava, informace o dopravě, logistika v dopravě, uskladnění zboží, provozování drah celostátních a regionálních, služby týkající se provozu dráhy, silniční, nákladní doprava, distribuce a dodávka elektrické energie; (40) výroba tepelné energie; (41) pořádání a vedení seminářů, pořádání a vedení kongresů, vzdělávací služby; (42) projektová činnost ve výstavbě, kontrola užívání dopravní cesty, provozu a provozuschopnosti dráhy, revize a zkoušky určených technických zařízení v provozu, inženýrské služby, služby testování, služby ověřování a služby kontroly kvality, technické poradenství vztahující se k protipožární prevenci; (45) bezpečnostní služby, záchranné služby, služby ostrahy, poradenství v oblasti požární ochrany.
- (730) **Správa železniční dopravní cesty, státní organizace**, Dlážděná 1003/7, Praha 1, Nové Město, 11000, CZ

(210) **O-560863**
(220) 03.01.2020
(320) 03.01.2020
(511) 9, 35, 36, 38, 41
(540)



- (510) (9) nosiče informací všeho druhu v rozsahu třídy 9, software pro správu a využití dat, elektronické peněženky, magnetické karty, multimediální aplikace, multimediální a informační katalogy v elektronické podobě, elektronické publikace; (35) reklamní, inzertní a propagační činnost, marketing, průzkum a analýzy trhů, poskytování komerčních informací a jiných komerčních informačních produktů všeho druhu, on-line inzerce, automatizované zpracování dat, vytváření a třídění dat v rámci databází; (36) finanční služby, pojišťovnictví, zajišťovací činnost a činnosti související, bankovní služby, služby internetového bankovníctví, nemovitostní služby, burzovní makléřství, poradenské služby v oblasti financí, bankovníctví, pojišťovnictví, nemovitostí a hypoték, finanční investiční služby; (38) rozšiřování, zveřejňování a přenos informací prostřednictvím informačních a telekomunikačních zařízení a sítí, poskytování přístupu k on-line službám; (41) nakladatelství a vydavatelství, ediční činnost, publikační činnost, tvorba a výroba televizních a audiovizuálních programů, vzdělávací, soutěžní a zábavní činnost, organizace společenských a kulturních akcí, pořádání a organizační zajištění kurzů, školení, přednášek, konferencí, organizování sportovních soutěží.
- (591) Barevná
(730) **SAB servis s.r.o.**, Jungmannova 748/30, Praha 1, Nové Město, 11000, CZ
(740) JUDr. Vít Berka, advokát, Jánský vršek 323/13, Praha 1, Malá Strana, 11800

(210) **O-560864**
(220) 03.01.2020
(320) 03.01.2020
(511) 9, 35, 36, 38, 41
(540)



- (510) (9) nosiče informací všeho druhu v rozsahu třídy 9, software pro správu a využití dat, elektronické peněženky, magnetické karty, multimediální aplikace, multimediální a informační katalogy v elektronické podobě, elektronické publikace; (35) reklamní, inzertní a propagační činnost, marketing, průzkum a analýzy trhů, poskytování komerčních informací a jiných komerčních informačních produktů všeho druhu, on-line inzerce, automatizované zpracování dat, vytváření a třídění dat v rámci databází; (36) finanční služby, pojišťovnictví, zajišťovací činnost a činnosti související, bankovní služby, služby internetového bankovníctví, nemovitostní služby, burzovní makléřství, poradenské služby v oblasti financí, bankovníctví, pojišťovnictví, nemovitostí a hypoték, finanční investiční služby; (38) rozšiřování, zveřejňování a přenos informací prostřednictvím informačních a telekomunikačních zařízení a sítí, poskytování přístupu k on-line službám; (41) nakladatelství a vydavatelství, ediční činnost, publikační činnost, tvorba a výroba televizních a audiovizuálních programů, vzdělávací, soutěžní a zábavní činnost, organizace společenských a kulturních akcí, pořádání a organizační zajištění kurzů, školení, přednášek, konferencí, organizování sportovních soutěží.
- (591) Barevná
(730) **SAB servis s.r.o.**, Jungmannova 748/30, Praha 1, Nové Město, 11000, CZ
(740) JUDr. Vít Berka, advokát, Jánský vršek 323/13, Praha 1, Malá Strana, 11800

(210) **O-560865**
(220) 03.01.2020
(320) 03.01.2020
(511) 9, 35, 36, 38, 41
(540)

SAB servis

- (510) (9) nosiče informací všeho druhu v rozsahu třídy 9, software pro správu a využití dat, elektronické peněženky, magnetické karty, multimediální aplikace, multimediální a informační katalogy v elektronické podobě, elektronické publikace; (35) reklamní, inzertní a propagační činnost, marketing, průzkum a analýzy trhů, poskytování komerčních informací a jiných komerčních informačních produktů všeho druhu, on-line inzerce, automatizované zpracování dat, vytváření a třídění dat v rámci databází; (36) finanční služby, pojišťovnictví, zajišťovací činnost a činnosti související, bankovní služby, služby internetového bankovníctví, nemovitostní služby, burzovní makléřství, poradenské služby v oblasti financí, bankovníctví, pojišťovnictví, nemovitostí a hypoték, finanční investiční služby; (38) rozšiřování, zveřejňování a přenos informací prostřednictvím informačních a telekomunikačních zařízení a sítí, poskytování přístupu k on-line službám; (41) nakladatelství a vydavatelství, ediční činnost, publikační činnost, tvorba a výroba televizních a audiovizuálních programů, vzdělávací, soutěžní a zábavní činnost, organizace společenských a kulturních akcí, pořádání a organizační zajištění kurzů, školení, přednášek, konferencí, organizování sportovních soutěží.
- (730) **SAB servis s.r.o.**, Jungmannova 748/30, Praha 1, Nové Město, 11000, CZ
(740) JUDr. Vít Berka, advokát, Jánský vršek 323/13, Praha 1, Malá Strana, 11800

(210) **O-560883**

(220) 06.01.2020

(320) 06.01.2020

(511) 35, 41, 42

(540) **Univerzita 21. století - Kvalitní, moderní
a otevřená instituce (U21)**

(510) (35) reklama a propagace; (41) služby v oblasti vzdělávání, zábavy a sportu, školicí služby, vzdělávání na univerzitách a vysokých školách, informační služby vztahující se ke vzdělávání, univerzitní vzdělávání; (42) vědecký výzkum a analýza, služby v oblasti výzkumu a vývoje, poradenské služby v oblasti technologického výzkumu, poskytování informací v oblasti vědeckého výzkumu, poradenské služby v oblasti vědeckého výzkumu.

(730) **Univerzita J. E. Purkyně v Ústí nad Labem**, Pasteurova 3544/1, Ústí nad Labem, Ústí nad Labem-centrum, 40001, CZ

(210) **O-560899**

(220) 28.01.2020

(320) 28.01.2020

(511) 9, 18, 25

(540) **Bambas Art Bags**

(510) (9) pouzdra na objektivy, telefony, fotoaparáty, na baterie, na brýle, na sluchátka, přizpůsobená na počítače, na dalekohledy, pouzdra na mobilní telefony, pouzdra na hudební přehrávače, tablety a jiné elektronické přístroje, vše spadající do této třídy; (18) kožené výrobky a výrobky z imitace kůže náležející do třídy 18, deštníky a slunečníky, hole, kůže a imitace kůže, surové kůže a usně a výrobky z těchto materiálů v rámci třídy 18, vycházkové hole, zavazadla, cestovní tašky, kabely a brašny, peněženky a ostatní tašky, pouzdra na navštívenky, pouzdra na karty, klíčenky jako pouzdra, pouzdra na kravaty, na deštníky, na klíče, na vizitky, pouzdra na noty, na jízdenky, na kreditní karty, pouzdra na kosmetické zboží, na dokumenty, cestovní pouzdra, vše spadající do této třídy; (25) části oděvů, obuvi a pokrývek hlavy, obuv, oděvy, pokrývky hlavy, oděvní doplňky, pásky, vše spadající do této třídy.

(730) **Atelier BAMBAS s.r.o.**, Radniční 133/1, České Budějovice, České Budějovice 1, 37001, CZ

(740) Advokátní kancelář VESELÝ & PARTNER, JUDr. Milan Veselý, advokát, Hroznatova 773/3, Mariánské Lázně, Ušovice, 35301

(210) **O-560964**

(220) 09.01.2020

(320) 09.01.2020

(511) 41, 42, 45

(540) **AICCON**

(510) (41) vzdělávání, školení, zábava, sportovní a kulturní činnosti; (42) vědecké a technické služby a související výzkum a projektování, průmyslová analýza a výzkum, návrh a vývoj počítačového hardwaru a softwaru; (45) právní služby, fyzické zabezpečení hmotného majetku a osob, služby poskytované právníky, právními asistenty a osobními advokáty fyzickým osobám, skupinám fyzických osob, organizacím a podnikům.

(730) **AICCON s.r.o.**, Sokolovská 270/201, Praha 9, Vysočany, 19000, CZ

(210) **O-560965**

(220) 09.01.2020

(320) 09.01.2020

(511) 35, 36, 39, 41, 42, 45

(540)

AICCON

(510) (35) reklama, řízení obchodní činnosti, obchodní administrativa, kancelářské práce; (36) pojištění, finančníctví, peněžnictví, služby v oblasti nemovitostí; (39) doprava, balení a skladování zboží, organizování cest; (41) vzdělávání, školení, zábava, sportovní a kulturní činnosti; (42) vědecké a technické služby a související výzkum a projektování, průmyslová analýza a výzkum, návrh a vývoj počítačového hardwaru a softwaru; (45) právní služby, fyzické zabezpečení hmotného majetku a osob, služby

poskytované právníky, právními asistenty a osobními advokáty fyzickým osobám, skupinám fyzických osob, organizacím a podnikům.

(730) **AICCON s.r.o.**, Sokolovská 270/201, Praha 9, Vysočany, 19000, CZ

(210) **O-560984**

(220) 10.01.2020

(320) 10.01.2020

(511) 36, 37, 44

(540)

SCHNEIDER GROUP

(510) (36) oceňování nemovitostí, pronájem bytů, služby realitní kanceláře, služby ubytovací kanceláře (byty), správa bytového domu, správa nemovitostí, zprostředkování v oblasti nemovitostí, sdružování nemovitostí, sdílení nemovitostí, konzultace o nemovitostech, poskytování informací o nemovitostech, poradenské služby týkající se nemovitostí, služby realitní kanceláře; (37) autoservisy (doplňování paliva a údržba), čištění budov (vnější povrch), developerské služby (stavebnictví), hydroizolace (stavebnictví), informace o opravách, instalace a opravy klimatizačních zařízení, instalace a opravy poplašných zařízení proti vloupání, instalace dveří a oken, instalace kuchyňského zařízení, instalace technických sítí na staveništích, izolace budov, klempířství, malba a nátěr interiérů a exteriérů, montáž lešení, opravné stavební práce, pokrývačské služby, pronájem jeřábů [stavební zařízení], pronájem stavebních strojů a zařízení, restaurování nábytku, služby elektrikářů, stavebnictví a demolice staveb, stavební dozor, stavební informace, stavební poradenství, stavení obchodních stánků a obchodů, tapetování, truhlářské práce (opravy), údržba bazénů, úklid budov [interiér], úklid stavebních areálů, výstavba a opravy skladů, výstavba, zednické služby, poradenství v oblasti stavebního inženýrství (stavebnictví), služby generálního stavebního dodavatele, služby řízení stavebních projektů, služby v oblasti stavebního managementu, renovace architektonických děl, renovace nemovitostí, poradenství pro renovaci nemovitostí; (44) navrhování krajinnářských úprav, údržba trávníků, zahradní architektura, zahradnické služby, zahradnictví, zalesňování, zahradní design a krajinnářská architektura, estetické služby (salóny krásy), hodnocení osobnosti (služby v oblasti duševního zdraví), konzultační a poradenské služby týkající se zemědělství, zahradnictví a lesnictví, poradenské služby v oblasti zahradnictví, pronájem zemědělských nástrojů a zařízení.

(730) **Nyugati PK a.s.**, Jasláská 202/19, Brno, Veveří, 60200, CZ

(740) JUDr. Milan Kyjovský, advokát, Poštovská 455/8c, Brno, Brno-město, 60200

(210) **O-560993**

(220) 11.01.2020

(320) 11.01.2020

(511) 11, 20, 21, 35

(540)

BHM Germany

(510) (11) lampy, elektrické lampy, světelné transformátory, lampy pro použití ve venkovním osvětlení, lampy pro vnitřní osvětlení, stínidla na lampy, stojací lampy, stropní světla typu downlight, nástěnná světla, stropní světla, rámy na stínidla lamp, kulaté kryty na lampy; (20) nábytek pro domácnost (ne kancelářský nábytek), nábytek do jídelen a obývacích pokojů (ne kancelářský nábytek), jmenovitě jídelní stoly, jídelní židle, nábytek do obývacích pokojů, barové stoly, barové židle, sofa, polštáře (dekorativní), stoličky, stolky na lampičky, konferenční stolky, televizní stolky, skříně do obývacího pokoje, přiborníky, vitríny, bedny (truhly), prádelníky, úložné moduly (ne kancelářský nábytek), organizéry do zásuvek, knihovny, úložné police (ne kancelářský nábytek), rámy na obrazy, nábytek do před síně (ne kancelářský nábytek), včetně polic na boty, skřínky na obuv, věšáky (nábytek), zrcadla, nábytek do ložnice, včetně postelí, základy postelí, postelové rošty, postelové zábrany, matrace, noční stolky, šatníky, židle k psacímu stolu a psací stoly pro osobní potřebu, dětský nábytek, chrániče na nábytek; (21) náčiní pro domácnost a kuchyň, nádoby pro použití v domácnosti nebo v kuchyni, skleněné zboží (sklenice), porcelán a majolika, svícny, stojany na čajové svíčky, květináče, vázy, nádoby na pití, sklenice na pití, hrnky a šálky, nádobí, džbánky, mísy (misky), nádoby ze skla, dekantéry, skleněné láhve (nádoby), stolní nádobí (jiné než nože, vidličky a lžíce), košíky na chléb (pro použití v domácnosti), předměty umělecké z porcelánu, terakoty, nebo skla, umělecká díla vyrobená ze skla, dekorace zhotovené z porcelánu, koše na použití v domácnosti, mlýnky na pepř ruční, mlýnky na sůl, sady kořenek, podnosy k domácímu použití; (35) velkoobchodní a maloobchodní prodej, také prostřednictvím internetu, následujícího zboží: svítidla, elektrická svítidla, světelné transformátory,

svítidla pro venkovní použití, svítidla pro vnitřní použití, lampová stínidla, stojací lampy, nástropní svítidla, nástěnná svítidla, kostry na lampová stínidla, světelné koule, objímky na elektrická osvětlení, elektrické žárovky, instalace led-osvětlení, led-žárovky, led-stmívače, lucerny, nábytek pro domácnost (ne kancelářský nábytek), nábytek do jídelen a obývacích pokojů (ne kancelářský nábytek), jmenovité jídelní stoly, židle do jídelny, nábytek do obývacích pokojů, barové stoly, barové židle, sofa, polštáře, podnožky, stolky na lampičky, konferenční stolky, televizní stolky, skříňky do obývacího pokoje, příborníky, vitríny, truhly, komody, úložné moduly (ne kancelářský nábytek), organizéry do zásuvek, knihovny, úložné police (ne kancelářský nábytek), rámy na obrazy, nábytek do předsíně (ne kancelářský nábytek) včetně polic na boty, botníků, věšáků, věšáků s háčky a zrcadel, nábytek do ložnice včetně postelí, rámu postelí, ložního prádla, lamelových roštů do postelí, postelových zábran, matrací, polštářů, nočních stolků a šatníků, židle k psacímu stolu a psací stoly pro osobní potřebu, ochranné potahy na nábytek, dětský nábytek, dětská bezpečnostní zařízení na nábytek, domácí a kuchyňské potřeby, sklo, porcelán a keramika nezařazené do jiných tříd, keramika, keramika pro použití v domácnosti, obaly na květináče, konvice, misky, mísy, svícny, stolní náčiní ze skla, porcelánu a keramiky, prkénka na krájení, umělecká díla z porcelánu, keramiky, kameniny nebo skla, ozdobné skleněné předměty, ozdobné porcelánové předměty, držáky na ubrusy, kroužky na ubrusy, petrolejové lampy (neelektrické), mlýnky na sůl, sady kořenek, koše na použití v domácnosti, koše na prádlo, vybavené koše na piknik, prostírání, ne textilní ani papírové, textilie a textilní předměty, včetně nábytkových textilií, přehozy na postel a na stůl, cestovní příkrývky (deky), příkrývky, ručníky, plátěné podložky, utěrky, textilní ubrusy, látková prostírání.

(730) STARCON design, s.r.o., Lisabonská 799/8, Praha 9, Vysočany, 19000, CZ

(210) O-560996

(220) 11.01.2020

(320) 11.01.2020

(511) 11, 20, 21, 35

(540)

Mortens Furniture

(510) (11) lampy, elektrické lampy, světelné transformátory, lampy pro použití ve venkovním osvětlení, lampy pro vnitřní osvětlení, stínidla na lampy, stojací lampy, stropní světla typu downlight, nástěnná světla, stropní světla, rámy na stínidla lamp, kulaté kryty na lampy; (20) nábytek pro domácnost (ne kancelářský nábytek), nábytek do jídelen a obývacích pokojů (ne kancelářský nábytek), jmenovité jídelní stoly, jídelní židle, nábytek do obývacích pokojů, barové stoly, barové židle, sofa, polštáře (dekorační), stoličky, stolky na lampičky, konferenční stolky, televizní stolky, skříň do obývacího pokoje, příborníky, vitríny, bedny (truhly), prádelníky, úložné moduly (ne kancelářský nábytek), organizéry do zásuvek, knihovny, úložné police (ne kancelářský nábytek), rámy na obrazy, nábytek do předsíně (ne kancelářský nábytek), včetně polic na boty, skříňky na obuv, věšáky (nábytek), zrcadla, nábytek do ložnice, včetně postelí, základy postelí, postelové rošty, postelové zábrany, matrace, noční stolky, šatníky, židle k psacímu stolu a psací stoly pro osobní potřebu, dětský nábytek, chrániče na nábytek; (21) náčiní pro domácnost a kuchyň, nádoby pro použití v domácnosti nebo v kuchyni, skleněné zboží (sklenice), porcelán a majolika, svícny, stojany na čajové svíčky, květináče, vázy, nádoby na pití, sklenice na pití, hrnky a šálky, nádobí, džbánky, mísy (misky), nádoby ze skla, dekantéry, skleněné láhve (nádoby), stolní nádobí (jiné než nože, vidličky a lžice), košíky na chléb (pro použití v domácnosti), předměty umělecké z porcelánu, terakoty, nebo skla, umělecká díla vyrobená ze skla, dekorace zhotovené z porcelánu, koše na použití v domácnosti, mlýnky na pepř ruční, mlýnky na sůl, sady kořenek, podnosy k domácímu použití; (35) velkoobchodní a maloobchodní prodej, také prostřednictvím internetu, následujícího zboží: svítidla, elektrická svítidla, světelné transformátory, svítidla pro venkovní použití, svítidla pro vnitřní použití, lampová stínidla, stojací lampy, nástropní svítidla, nástěnná svítidla, kostry na lampová stínidla, světelné koule, objímky na elektrická osvětlení, elektrické žárovky, instalace led-osvětlení, led-žárovky, led-stmívače, lucerny, nábytek pro domácnost (ne kancelářský nábytek), nábytek do jídelen a obývacích pokojů (ne kancelářský nábytek), jmenovité jídelní stoly, židle do jídelny, nábytek do obývacích pokojů, barové stoly, barové židle, sofa, polštáře, podnožky, stolky na lampičky, konferenční stolky, televizní stolky, skříňky do obývacího pokoje, příborníky, vitríny, truhly, komody, úložné moduly (ne kancelářský nábytek), organizéry do zásuvek, knihovny, úložné police (ne kancelářský nábytek), rámy na obrazy, nábytek do předsíně (ne kancelářský nábytek) včetně polic na boty, botníků, věšáků, věšáků s háčky a zrcadel, nábytek do ložnice včetně postelí, rámu postelí, ložního prádla,

lamelových roštů do postelí, postelových zábran, matrací, polštářů, nočních stolků a šatníků, židle k psacímu stolu a psací stoly pro osobní potřebu, ochranné potahy na nábytek, dětský nábytek, dětská bezpečnostní zařízení na nábytek, domácí a kuchyňské potřeby, sklo, porcelán a keramika nezařazené do jiných tříd, keramika, keramika pro použití v domácnosti, obaly na květináče, konvice, misky, mísy, svícny, stolní náčiní ze skla, porcelánu a keramiky, prkénka na krájení, umělecká díla z porcelánu, keramiky, kameniny nebo skla, ozdobné skleněné předměty, ozdobné porcelánové předměty, držáky na ubrusy, kroužky na ubrusy, petrolejové lampy (neelektrické), mlýnky na sůl, sady kořenek, koše na použití v domácnosti, koše na prádlo, vybavené koše na piknik, prostírání, ne textilní ani papírové, textilie a textilní předměty, včetně nábytkových textilií, přehozy na postel a na stůl, cestovní příkrývky (deky), příkrývky, ručníky, plátěné podložky, utěrky, textilní ubrusy, látková prostírání.

(730) STARCON design, s.r.o., Lisabonská 799/8, Praha 9, Vysočany, 19000, CZ

(210) O-561023

(220) 13.01.2020

(320) 13.01.2020

(511) 16, 20, 25, 35, 41

(540)



(510) (16) periodické a neperiodické publikace, příručky, prospekty, časopisy, oběžníky, letáky, alba, pohlednice, fotografie, grafická zobrazení, kalendáře, katalogy, knihy, komiksy, noviny, plakáty, samolepky, grafické reprodukce, ročenky, tiskoviny, formuláře, obchodní dopisy a vyúčtování (tiskopisy), papírové kancelářské desky, merkantilní tiskoviny, reklamní tabule z papíru, kartonu nebo lepenky, vyučovací a vzdělávací prostředky zařazené v této třídě a papírenské zboží, tužky; (20) plastové žetony do nákupních vozíků; (25) trička, čepice, vesty bundy, šály, oděvy obuv a kloboučnické zboží pro hostesky, servisní techniky a obchodníky, firemní trička, čepice, vesty a šály; (35) reklamní, inzertní a propagační činnost, pomoc při řízení obchodní činnosti s energiemi, služby vyúčtování poplatků v oblasti energetiky (účetní služby), agentury pro export a import energií, sledování a monitorování spotřeby energií pro klienty pro účetní účely, asistenční a konzultační služby v oblasti obchodního řízení společnosti v odvětví energetiky, průzkum trhu a obchodní a podnikatelské průzkumy, služby v oblasti hodnocení trhu, služby týkající se porovnávání cen a cen energií, cenové nabídky zboží a služeb, podpora prodeje zboží a služeb, obchodní informace a rady spotřebitelům, maloobchodní a velkoobchodní služby v oblasti energetiky, marketing, administrativní činnosti; (41) výchovná, vzdělávací a školicí činnost, organizování a vedení kongresů, seminářů a školení, sportovní, zábavní a kulturní aktivity.

(730) ČEZ, a. s., Duhová 1444/2, Praha 4, Michle, 14000, CZ

(740) JUDr. Aleš Zábřeh, advokát, Na Beránce 57/2, Praha 6, Dejvice, 16000

(210) O-561033

(220) 13.01.2020

(320) 13.01.2020

(511) 3, 32, 33

(540)

ENDORPHIN

(510) (3) kosmetické přípravky, parfumerie, přípravky pro osobní hygienu, vonné oleje a aromatické výtažky, čisticí prostředky a vonné přípravky, parfumerie a vonné přípravky; (32) nealkoholické nápoje, pivo a pivovarnické výrobky, pivo s nízkým obsahem alkoholu, IPA (india Pale Ale), nealkoholické aperitivy, nealkoholické nápoje z aloe vera, nápoje na bázi ořechů a sóji, nealkoholické nápoje obohacené vitaminy a minerálními solemi, zázvorová limonáda (ginger ale), ochucené sycené nápoje, šťávy z aloe vera, nápoje ze šťávy z aloe vera, nápoje z ananasové šťávy, nápoje ze směsi ovocných a zeleninových džusů, džusy, ovocné šťávy a nápoje, minerální a sycené vody, vody, přípravky pro výrobu nápojů, sirupy a jiné nealkoholické

přípravky ke zhotovování nápojů; (33) alkoholické nápoje s výjimkou piva, alkoholové želé, předpřipravené alkoholické nápoje, hořké likéry obsahující alkohol, hruškový mošt (s alkoholem), vaječný koňak s alkoholem, alkoholické nápoje z rýže, nápoje s nízkým obsahem alkoholu, alkoholické nápoje z cukrové třtiny, destilované alkoholické nápoje z obilí, alkoholický nápoj z kvašených hrušek (perry), neera (alkoholický nápoj z cukrové třtiny), alkoholické přípravky pro výrobu nápojů, mošt alkoholizovaný (cidre), alkoholové esence, alkoholové výtažky, alkoholové trestí, alkoholické ovocné extrakty, sladký alkoholizovaný mošt (cider), suchý alkoholizovaný mošt (cider), alkoholické punče, alkoholické energetické nápoje, hotové alkoholické koktejly, alkoholické hořké aperitivy, alkoholické nápoje obsahující ovoce, alkopops (ochucené alkoholické nápoje), alkoholické koktejly s obsahem mléka, alkoholické nápoje na bázi čaje, alkoholické nápoje na bázi kávy, anýzovka, aperitivy, bylinné likéry, curaçao, digestiva (likéry a pálenky), digestivy (likéry a lihoviny), koktejly, krémové likéry, lihoviny a likéry, likér z černého rybízu, likéry na bázi kávy, likéry ze skotské whisky, medovina, mentolové likéry, náhražky saké, saké, pepermintové likéry, vína, gin, absint, aguardiente (lihoviny z třtinového cukru), arak, baijiu (čínský destilovaný alkoholický nápoj), bourbon (whiskey), brandy, brandy na vaření, cachaca (brazilský alkoholický nápoj), calvados, čínská bílá pálenka (baiganr), čínská lihovina z čiroku (gaolian-jiou), čínská míchaná pálenka (wujiapie-jiou), destilované lihoviny (awamori), extrakty destilovaných lihovin, fermentované lihoviny, grappa (pálenka), griotka, japonská bílá pálenka (shochu), japonská lihovina obsahující výtažky z bylin, japonská lihovina ochucená výtažky z japonských švestek, japonská lihovina ochucená výtažky z borovicového jehličí, japonské regenerované pálenky (naoshi), kanadská whisky, kirsch (višňový destilát), korejské destilované lihoviny (soju), likér z červeného ženšenu, likér z ječných krup, míchaná whisky, ochucené povzbuzující pálenky, povzbuzující pálenky ochucené výtažky z borových jehlic (matsuba-zake), povzbuzující pálenky ochucené výtažky z japonské švestky (umeshu), čínská vařená pálenka (laojiou), čínské lihoviny na bázi čiroku, vína se sníženým obsahem alkoholu, víno z rostliny Akantopanax (ogapiju), sherry amontillado, japonská sladká hroznová vína obsahující výtažky ze ženšenu a kůry chinovníku, aperitivy se základem z destilovaných alkoholických lihovin, alkoholické koktejly v podobě chlazené želatiny.

(730) **Procházka David**, č. p. 52, Malé Hradisko, 19900, CZ

(210) **O-561045**

(220) 14.01.2020

(320) 14.01.2020

(511) 10, 41, 42

(540)

Endojoystick

(510) (10) nástroje a přístroje pro zdravotnictví a lékařství; (41) vzdělávání v oblasti výzkumu a vývoje elektroniky a zdravotnické techniky; (42) výzkum a vývoj v oblasti elektroniky a zdravotnické techniky, poradenství ve vztahu k výzkumu a vývoji v oblasti elektroniky a zdravotnické techniky.

(730) **XGLU s.r.o.**, Štefánikova 563, České Velenice, 37810, CZ

(740) Jindyne s.r.o., U Statku 77, Mnichovo Hradiště, Hněvousice, 29501

(210) **O-561122**

(220) 16.01.2020

(320) 16.01.2020

(511) 3, 16, 35, 41, 44

(540)



(510) (3) kosmetické přípravky, parfumerie, přípravky pro osobní hygienu, kosmetické přípravky pro péči o zvířata, vonné oleje a aromatické výtažky, čisticí prostředky a vonné přípravky; (16) tiskoviny, papírnické zboží, učební pomůcky (kromě přístrojů); (35) obchodní poradenské a informační

služby pro spotřebitele, služby maloobchodu a velkoobchodu s kosmetickými přípravky, parfumerií, přípravky pro osobní hygienu, kosmetickými přípravky pro péči o zvířata, vonnými oleji a aromatickými výtažky, čisticími prostředky a vonnými přípravky, potravinami, doplňky stravy, kosmetickými a toaletními potřebami, menstruačními kalíšky, dámskými hygienickými výrobky, hygienickými přípravky a výrobky, antikoncepčními prostředky, svíčkami, svícny, šperky, holicím náčiním, přírodními léčivými, dětskými plenami, koupelnovým a kuchyňským textilem, jednorázovými papírovými výrobky, chemickými látkami, chemickými materiály, chemickými přípravky, přírodními chemickými prvky, difuzéry a další elektronikou, domácím náčiním k úklidu, kartáči, nádobím, kuchyňským náčiním a nádobami, textilními obaly (obálky, tašky, sáčky), kompostéry, hračkami pro zvířata, krmivem pro zvířata, potřebami pro zvířata, hrami, hračkami a žertovnými předměty, oděvy, masážními přístroji, poskytování spotřebitelského poradenství ve vztahu ke kosmetickým přípravkům, parfumerií, přípravkům pro osobní hygienu, kosmetickým přípravkům pro péči o zvířata, vonným olejům a aromatickým výtažkům, čisticím prostředkům a vonným přípravkům, potravinám, doplňkům stravy, kosmetických a toaletním potřebám, menstruačním kalíškům, dámským hygienickým výrobkům, hygienickým přípravkům a výrobkům, antikoncepčním prostředkům, svíčkám, svícům, šperkům, holicím náčiním, přírodním léčivům, dětským plenám, koupelnovému a kuchyňskému textilu, jednorázovým papírovým výrobkům, chemickým látkám, chemickým materiálům, chemickým přípravkům, přírodním chemickým prvkům, difuzérům a další elektronice, domácímu náčiní k úklidu, kartáčům, nádobí, kuchyňskému náčiní a nádobám, textilním obalům (obálkám, taškám, sáčkům), kompostérům, hračkám pro zvířata, krmivům pro zvířata, potřebám pro zvířata, hram, hračkám a žertovným předmětům, oděvům, masážním přístrojům, poradenství, konzultační a informační činnost týkající se výše uvedených služeb třídy 35; (41) vydavatelská činnost, služby v oblasti vzdělávání a zábavy; (44) služby péče o hygienu a krásu, poradenství, konzultační a informační činnost týkající se výše uvedených služeb třídy 44.

(730) **Zieglerová Petra**, Jana A. Komenského 859/12, Kynšperk nad Ohří, 35751, CZ

(740) Jindyne s.r.o., U Statku 77, Mnichovo Hradiště, Hněvousice, 29501

(210) **O-561138**

(220) 16.01.2020

(320) 16.01.2020

(511) 35, 38, 41

(540)

PODNIKAVÉ DUŠE

(510) (35) administrativní zpracování dat, analýzy trhu, cenové analýzy, cenové průzkumy, asistence při řízení obchodních franšizových společností, asistence při řízení společnosti, asistence managementu v oblasti podpory obchodní činnosti, externí správa společností, finanční marketing, franšizing (obchodní poradenství vztahující se k -), hodnocení obchodních příležitostí, internetový marketing, kancelářské služby, konzultační a poradenské služby a pomoc v oblasti reklamní, marketingové a propagační činnosti, konzultace v oboru podnikové organizace a řízení, konzultace v oboru obchodní organizace a řízení, konzultace v oboru obchodních strategií, konzultace v oblasti personálního managementu, konzultace v oblasti obchodního managementu, merchandising, obchodní analýzy, průzkum a informační služby, obchodní konzultační a poradenské služby, organizace podnikání, pomoc v obchodní a podnikatelské činnosti, management a administrativní služby, pořádání a vedení marketingových propagačních akcí pro třetí osoby, poradenství ohledně akvizic (obchodních), pořádání a vedení veletrhů a výstav pro obchodní účely, pořádání a vedení veletrhů a výstav pro reklamní účely, poskytování komerčních a obchodních informací, poskytování prostor, času a médií pro reklamu, reklamní, marketingové a propagační služby, průzkum trhu, řízení lidských zdrojů a náborové služby, sběr a systemizace dat z obchodní a podnikatelské činnosti, rozšiřování reklamních, marketingových a propagačních materiálů, sjednávání a uzavírání obchodních transakcí pro třetí strany, služby managementu obchodních rizik, služby obchodních výstav a veletrhů, služby vztahů s veřejností (public relations), účetnictví, vedení účetních knih a revize účtů (audity), věrnostní, pobídkové a bonusové programy, zprostředkování stáží, obchodní zprostředkovatelské služby pro třetí strany, služby profesního networkingu, řízení podnikatelských projektů, zprostředkování obchodů v oblasti propojení možných soukromých investorů s podnikateli, kteří potřebují financování, vyhledávání sponzorů, vyhledávání informací o firmách, plánování v oblasti obchodního managementu, jmenovitě vyhledávání partnerů pro fúze a převzetí podniků, stejně jako pro jejich zakládání, průzkum v oblasti

obchodních akvizic, marketing, cílený marketing, event marketing (získávání zákazníků pořádáním akcí), propagace a prezentace eventů prostřednictvím webových stránek eventů, propagace na sociálních sítích, automatizované propagace v síti Internet a sociálních sítích; (38) bezdrátový přenos dat prostřednictvím bezdrátových aplikačních protokolů [WAP], diskusní fóra (poskytování internetových diskusních fór), elektronická komunikace prostřednictvím chatových místností, konferenčních linek a internetových fór, fóra (chatové místnosti) pro sociální sítě, poskytování internetových chatových místností a internetových fór, poskytování přístupu k multimediálnímu obsahu on-line, poskytování přístupu k platformám nebo portálům na Internetu, poskytování uživatelského přístupu k platformám na Internetu, poskytování přístupu k obsahu, webovým stránkám a portálům, přenos datových, audio, video a multimediálních souborů, včetně souborů ke stažení a souborů streamovaných přes globální počítačovou síť, přenos multimediálního obsahu prostřednictvím Internetu, přenos zvuku a obrazu prostřednictvím satelitních nebo interaktivních multimediálních sítí, služby diskusních místností pro sociální sítě, telekomunikační služby poskytované přes platformy a portály na Internetu, vysílání audiovizuálního a multimediálního obsahu prostřednictvím Internetu, vysílání zvuku, videa a multimédií prostřednictvím Internetu a jiných komunikačních sítí; (41) organizování konferencí, výstav ke vzdělávacím účelům a soutěží, překladatelské a tlumočnické služby, provozování vzdělávacích zařízení, publikování a vydávání tiskovin, služby v oblasti vzdělávání, zábavy a sportu, vydavatelská činnost a zpravodajství, vzdělávací a školicí služby, zvuková, obrazová a multimediální produkce a fotografie, vydávání webových časopisů, elektronické publikace (bez možnosti stažení), elektronické on-line publikace periodik a knih, publikování multimediálních materiálů on-line, elektronické publikování, on-line publikování, služby vydavatelství (včetně vydávání elektronických publikací), publikování textů ve formě elektronických médií, služby vydavatelství, workshopy ke vzdělávacím účelům, webináře, semináře, workshopy - ke vzdělávacím a školicím účelům.

(730) **Žatečková Zuzana**, Karlovo nám. 62/51, Třebíč, Vnitřní Město, 67401, CZ

(740) Chytilová & spol., patentová kancelář, s.r.o., Revoluční 725/11, Praha 1, Staré Město, 11000

(210) **O-561153**

(220) 17.01.2020

(320) 17.01.2020

(511) 9, 16, 35, 38, 41, 42

(540)

Víra v lidi

(510) (9) nosiče záznamu zvuku a obrazu, rozmnoženiny zvukových a zvukově-obrazových záznamů, zejména kompaktní disky (CD), magnetofonové pásky, videokazety a DVD nosiče, multimediální přístroje, fotografické přístroje, nahraný obsah (počítačové programy, data a informace), zařízení v oblasti informačních technologií a audiovizuální zařízení, vědecké výzkumné a laboratorní přístroje, přístroje pro vyučování a simulátory; (16) tiskoviny všeho druhu, noviny, časopisy, jednorázové papírové výrobky, a to jmenovky na stůl, papírové podložky, papírové podtácky pod nápojové sklenice, papírové pивní tácky, plakáty z papíru, poutače z papíru nebo lepenky, vlajky a vlaječky z papíru, dekorační a umělecké prostředky a materiály, papír a lepenka, papírnické zboží, učební pomůcky (kromě přístrojů), pytle a balicí a obalové materiály a materiály pro skladování z papíru, lepenky nebo z plastů, umělecké předměty a figuríny z papíru a lepenky a architektonické modely, tiskárenské výrobky, knihy; (35) obchodní analýzy, průzkum a informační služby, obchodní poradenské a informační služby pro spotřebitele, pomoc v obchodní a podnikatelské činnosti, management a administrativní služby, reklamní, marketingové a propagační služby; (38) služby telekomunikačních sítí, spoje (komunikace), telekomunikační služby; (41) služby v oblasti vzdělávání, zábavy a sportu, výchova, zpravodajství, nakladatelská a vydavatelská činnost, organizování, pořádání a provozování hudebních produkcí, tvorba a výroba televizních a rozhlasových pořadů; (42) návrhářství, počítačové služby, služby testování v oblasti informačních technologií, služby v oblasti informačních technologií, vědecké a technologické služby.

(730) **Repecky David**, Hochmanova 2182/1, Brno, Líšeň, 62800, CZ

(210) **O-561168**

(220) 17.01.2020

(320) 17.01.2020

(511) 14, 16, 36

(540)



(510) (14) acháty, amulety (šperky), atomové hodiny, bižuterní zapínání, brože (šperky), budíky, busty z drahých kovů, cestovní šperkovnice (zavinovací pouzdra), ciferníky hodin a hodinek, diamanty, drahé kovy, surové nebo, jako polotovar, drahokamy, dráty z drahých kovů (šperky), elektrické hodiny a hodinky, figurky (sošky) z drahých kovů, gagát (černý jantar), surový nebo jako polotovar, hnací pružiny do hodinek, hodinářské kotvičky, hodinková pouzdra (součásti hodinek), hodinky, hodinová kyvadla, hodinové skřínky, hodinové strojky, hodiny, chronografy, chronometrické přístroje, chronometry, chronoskopy, ingoty z drahých kovů, iridium, jehlice (šperky), jehlice do klobouků (šperky), jehlice do kravat, kabošony, kazety na hodinky, kazety na šperky, klíčenky (dělené kroužky s ozdobou nebo jako přívěšek), klíčenky vysouvací, komponenty na výrobu šperků, korálky na výrobu šperků, krabičky z drahých kovů, kroužky na klíče z drahých kovů, krucifixy jako šperky, krucifixy z drahých kovů, jiné než šperky, krucifixy z drahých kovů, jiné než šperky, krystaly do hodinek, kyvadla k hodinkám, manžetové knoflíčky, medaile, medailonky (šperky), měděné žetony, mechanismy do hodin, hodinek, mince, misbaha (modlitební korálky), náhrdelníky (šperky), náramkové hodinky, náramky (šperky), náramky z vyšivaného textilu (šperky), náušnice, odznaky z drahých kovů, olivíny (drahokamy), osmium, ozdobné jehlice, ozdoby z gagátu (černého jantaru), palladium, peridot, perly (šperky), perly z ambroidu (slisovaný jantar), pérovníky, platina (kov), polodrahokamy, potřeby pro výrobu šperků, prsteny (šperky), přívěsky (šperky), přívěsky ke kroužkům na klíče, rhodium, ručičky do hodin, ručičky do hodinek, ruthenium, růžence, řemínky k náramkovým hodinkám, řetízky (šperky), řetízky k hodinkám, řídicí hodiny, řídicí hodiny (master), skleněná bižuterie (imitace drahokamů), sklíčka do hodinek, slitiny drahých kovů, sluneční hodiny, sochy z drahých kovů, sošky z drahých kovů, spinely (drahokamy), spony na kravaty, stopky (hodinky), stříbrné nitě (šperky), stříbrné vlákno (stříbrné drátky), stříbro, surové nebo jako polotovar, šperkovnice, šperky, šperky ke zdobení klobouků, šperky ke zdobení obuvi, šperky vyráběné technikou cloisonné, šperky ze slonoviny, šperky ze žlutého jantaru, umělecká díla z drahých kovů, zapínání ke šperkům, zlaté nitě (šperky), zlato, surové nebo jako polotovar; (16) násadky na pera, nástroje na psaní, pouzdra na pera, pouzdra na psací potřeby, psací hroty, psací hroty ze zlata, psací potřeby; (36) bankovníctví, burzovní kotace, daňové odhady, dluhové poradenství, důvěrník, elektronický převod peněžních prostředků, faktoring, financování, financování formou koupě na splátku, finanční analýzy, finanční hodnocení (pojištění, bankovníctví, nemovitosti), finanční hodnocení nabídek k poptávkám (RFP), finanční hodnocení nabídek pro účast ve výběrových řízeních, finanční informace, finanční oceňování dřeva na pni, oceňování dřeva na pni, finanční oceňování vlny, finanční poradenství, finanční posouzení nákladů na vývoj v souvislosti s ropným, plynárenským a těžebním průmyslem, finanční řízení, finanční řízení výplat náhrad pro jiné osoby, finanční služby v oblasti likvidace podniků, finanční služby ve formě zprostředkování celního odbavení, finanční sponzoring, finanční zúčtovací střediska, finanční zúčtování, hodnocení nákladů na opravy (finanční odhad), hypoteční bankovníctví, informace o pojištění, investování peněžních prostředků, kapitálové investice, leasingové financování, makléřské služby, makléřství, jednatelství, obchodování s akciemi a dluhopisy, obchodování s cennými papíry, oceňování mincí, oceňování nemovitostí, oceňování starožitností, oceňování šperků, oceňování uměleckých děl, oceňování známek, online bankovníctví, organizování peněžních sbírek, ověřování šeků, penzijní fondy, podílové fondy, pojistně-matematické služby, poradenství v oblasti pojištění, pořádání dobročinných sbírek, poskytování bezpečnostních schránek, poskytování finančních informací prostřednictvím webových stránek, poskytování jistoty, poskytování slev v zapojených provozovnách jiných osob pomocí členských karet, pronájem bytů, pronájem farem, pronájem kanceláří (nemovitosti), pronájem nemovitostí, pronájem sdílených kanceláří, provozování zastavárny, půjčky (financování), půjčky na splátku, půjčky se zástavou, služby agentury vymáhající pohledávky, služby realitní kanceláře, služby týkající se průzkumu v oblasti financí, služby ubytovací kanceláře (byty), služby úvěrové kanceláře, směňování peněžních prostředků, spořitelniční služby, správa bytového domu, správa nemovitostí,

svěřenectví, úschova cenností, uzavírání námořního pojištění, uzavírání pojištění, uzavírání pojištění proti požáru, uzavírání úrazového pojištění, uzavírání zdravotního pojištění, uzavírání životního pojištění, výběr nájemného, vydávání kreditních karet, výplata důchodů, vystavování cestovních šeků, vystavování cestovních šeků, vystavování hodnotných poukázek, zajištění, zajištění financování stavebních projektů, zpracování plateb debetní kartou, zpracování plateb kreditní kartou, zprostředkování emisních povolenek, zprostředkování pojištění, zprostředkování v oblasti nemovitostí.

(730) **Trojan Jakub**, Na bojišti 1459/28, Praha 2, Nové Město, 12000, CZ

(210) **O-561183**
(220) 20.01.2020
(320) 20.01.2020
(511) 35, 36, 39, 41
(540)



(510) (35) organizování dražeb, organizování komerčních nebo propagačních veletrhů, organizování výstav pro obchodní účely, organizování obchodních nebo propagačních výstav, reklama, reklama (příprava), reklama on-line, reklama a marketing, propagace a reklama, reklama v oblasti průmyslu cestovního ruchu, reklama, propagace a styk s veřejností, reklama v oblasti cestovního ruchu a cestování, reklama v tisku určenému pro širokou veřejnost a v odborném tisku, venkovní reklama, pronájem prodejních stánků, pronájem reklamních materiálů, pronájem reklamních ploch; (36) pronájem maloobchodních prostor, pronájem výstavních prostor, pronájem a nájem komerčních prostor; (39) pronájem koní, pronájem přepravníků na koně; (41) organizování soutěží, organizování vzdělávacích přednášek, organizování zábavních akcí, organizování koňských show, organizování koňských dostihů, organizování sportovních akcí, organizování závodních soutěží, organizování sportovních turnajů, organizování jezdeckých soutěží, organizování a pořádání sympozií, organizování sportovních akcí a soutěží, organizování sympozií zaměřených na vzdělávání, organizování seminářů zaměřených na vzdělávání, organizování setkání pro jízdu na koni, organizování zkoušek k ohodnocení dosažené úrovně, pronájem tribun, pronájem sportovních zařízení, pronájem koní k rekreaci.

(591) Barevná
(730) **Motyčka Jan**, Wintrova II 1088, Pardubice, Bílé Předměstí, 53003, CZ

(210) **O-561198**
(220) 20.01.2020
(320) 20.01.2020
(511) 9, 16, 41
(540)

Divadlo Comica Economica

(510) (9) elektronické nosiče, zejména CD disky, audio a video kazety, software; (16) knihy, časopisy, tiskoviny, divadelní programy na tištěných nosičích, letáky, plakáty, mapy, fotografie, obrazy, reklamní a propagační papírové materiály, rekvizity z papíru, vstupenky, papírové učební pomůcky; (41) pořádání divadelních vystoupení, reprezentačních a kulturních akcí, soutěží, festivalů, tanečních zábav, diskoték a koncertů, výstav pro kulturní účely, kino, divadlo, loutkové divadlo, činnost výkonných umělců, umělecká tvorba, sportovních utkání, pronájem divadelních prostor, dekorací, výprav a divadelních představení, zvukových, obrazových a zvukově-obrazových záznamů, filmová produkce, projekce, nahrávání představení, nahrávání videozáznamů, pronájem součástí divadelních výprav, agenturní činnost, prodej vstupenek, vzdělávání a poradenství v oblasti kultury.

(730) **Comica Economica, z. s.**, Radčína 562/5, Praha 6, Liboc, 16100, CZ
(740) JUDr. Martin Vlček CSc., Anglická 521/4, Praha 2, Vinohrady, 12000

(210) **O-561218**
(220) 21.01.2020
(320) 21.01.2020
(511) 37, 39, 40
(540)

Vynes koš

(510) (37) odvoz odpadu (úklid), sběr odpadu (odvoz odpadků); (39) sběr odpadu, přeprava odpadu, odvoz odpadu, silniční doprava, doprava nákladů, kurýrní doprava, odvoz odpadu (doprava), likvidace (odvoz a přeprava) odpadu, objednání svozu odpadu přes mobilní aplikaci; (40) odpad (recyklace -), odpad (likvidace -), odpad (zpracování -), likvidace odpadu.
(730) **Tvrzník Lukáš Mgr., DiS.**, Na Ostrově 712, Liberec, Liberec XXV-Vesec, 46312, CZ

(210) **O-561233**
(220) 21.01.2020
(320) 21.01.2020
(511) 9, 35, 39
(540)

BAG HOME

(510) (9) aplikace ke stažení pro použití s mobilními zařízeními, aplikační software, aplikační software pro služby sociálních sítí přes Internet, databáze (elektronické), elektronické publikace nahrané na počítačových médiích, firmware (mikroprogramové vybavení), interaktivní multimediální počítačové programy, komunikační zařízení, nahraný obsah (počítačové programy, data a informace), obsah médií, platformy počítačového softwaru, počítače a počítačový hardware, počítačová periferní zařízení, počítačové operační systémy, počítačové softwarové aplikace, ke stažení, počítačový aplikační software, počítačový aplikační software do mobilních telefonů, počítačový software, počítačový software ke zlepšení audiovizuálních schopností multimediálních aplikací, počítačový software pro integraci aplikací a databází, počítačový software pro kontrolu a řízení přístupových aplikací serverů, software a aplikace pro mobilní zařízení; (35) obchodní poradenství v oblasti dopravy a doručování, objednávání pro třetí strany, zprostředkování obchodů pro třetí strany, objednávkové služby (pro třetí strany), sjednávání obchodních transakcí pro třetí strany, propagace pro třetí strany (podpora prodeje), marketing zboží a služeb pro třetí osoby, sjednávání a uzavírání obchodních transakcí pro třetí strany, dodavatelské služby pro třetí osoby [nákup výrobků a služeb pro jiné podniky], outsourcingové služby ke zprostředkování nákupu výrobků pro třetí strany, obchodní poradenství vztahující se k franchisingu, obchodní asistence týkající se franchisingu, webové představení obchodních služeb spadající do třídy 35; (39) balení, skladování, přeprava a doručování zboží, kurýrní služby, balení dárků.

(730) **A & KNIJNENBERG, s.r.o.**, Koněvova 902/71, Praha 3, Žižkov, 13000, CZ
(740) Chytilová & spol., patentová kancelář, s.r.o., Revoluční 725/11, Praha 1, Staré Město, 11000

(210) **O-561261**
(220) 22.01.2020
(320) 22.01.2020
(511) 38, 41
(540)

S čerty nejsou žerty

(510) (38) rozhlasové a televizní vysílání; (41) muzikálové představení, informace o možnostech zábavy, organizování představení, prodej míst (vstupenek), zveřejňování textů, kromě reklamních, večírky (organizování a plánování), vydávání textů, s výjimkou reklamních nebo náborových, výroba živých představení, zábava, pobavení, živá vystoupení (organizování).

(730) **Gregor Brzobohatý Ondřej**, Zborovská 715/36, Praha 5, Smíchov, 15000, CZ
(740) Mgr. Markéta Vochoska Haindlová LL.M., advokátka, Dlouhá 735/25, Praha 1, Staré Město, 11000

(210) **O-561263**

(220) 22.01.2020

(320) 22.01.2020

(511) 9, 16, 21, 24, 25, 28, 35, 38, 41

(540)



(510) (9) audio a video nahrávky, elektronicky zaznamenaná data, nahrávací a vysílací přístroje, digitální a magnetická záznamová média se zvukem či hudbou, zařízení pro přehrávání mediálního obsahu, mediální obsah, stahovatelné hudební nahrávky, obrázky a videa, paměťová média, zařízení a vybavení pro vysílání počítačové hry a programy, videohry, interaktivní počítačové programy, stahovatelné programy, aplikace a hry pro mobilní telefony a tablety, pouzdra na mobilní telefony, elektronické diáře a tablety, hry pro herní konzole, klávesnice, cartridge pro videohry, televizní herní sety, elektronické herní přístroje, počítače, herní sestavy, díly a příslušenství pro všechny výrobky uvedené ve třídě 9; (16) kancelářské potřeby, fotografický materiál a tiskoviny, tištěné publikace všeho druhu včetně knih, časopisů, novin, brožur, katalogů a reklamních materiálů, fotografie, pohlednice, nálepky a samolepky, kalendáře, balicí a obalový papír, plastové fólie jako obalový materiál, umělecká díla a figurky z papíru a lepenky, kapesníky a jednorázové ubrousky, karty, vzory pro výrobu oděvů; (21) stolní nádoby, nádobí na pečení a vaření, kuchyňské náčiní a nádoby, kosmetické a toaletní potřeby do koupelny, koupelnové doplňky, nádoby na pití a jídlo, džbánky a hrnky, kartáče na vlasy, potřeby pro domácnost, pokladničky (prasátka), papírové kelímky a talíře; (24) prostěradla, povlečení, ložní prádlo, přehozy, ručníky, textilní a plastové závěsy; (25) oblečení, obuv, pokrývky hlavy; (28) hračky, hry a žertovné předměty, sportovní potřeby a vybavení, ozdoby pro slavnostní příležitosti, ruční elektronické herní přístroje, panenky a postavičky, stolní hry, díly a příslušenství uvedených výrobků ze třídy 28; (35) marketingové a propagační služby, obchodní management umělecké činnosti a výkonných umělců; (38) přenos videí, videofilmů, podcastů, digitálních dokumentů, obrázků, fotek, her, uživatelsky generovaného obsahu a informací přes internet, vysílání audiovizuálního a multimediálního obsahu prostřednictvím internetu, digitální audio vysílání; (41) zábavní a vzdělávací služby, kulturní služby a aktivity, on-line zábava, hudební vystoupení, živá hudební představení a vystoupení, poskytování digitální hudby, organizování zábavy, nahrávací a vydavatelské služby, multimediální publikování, publikování on-line elektronických publikací v oblasti hudby a videa, vydávání tiskovin a tištěných publikací, tvorba, nahrávání a produkce audionahrávek, videí, filmů, počítačových her a aplikací pro mobilní telefony, produkce živých vystoupení, organizování soutěží (zábavních nebo vzdělávacích), produkce televizních, rozhlasových a filmových programů, služby související s počítačovými hrami a videohrami a elektronickými hrami, výroba interaktivní zábavy, počítačových a mobilních her, poradenské a konzultační služby vztahující se k výše uvedeným službám.

(591) Barevná

(730) **Hirst Richard**, náměstí 14. října 1307/2, Praha 5, Smíchov, 15000, CZ

(740) PROPATENT, JUDr. Matěj Sedláček, Pod Pekařkou 107/1, Praha 4, Podolí, 14700

(210) **O-561264**

(220) 22.01.2020

(320) 22.01.2020

(511) 9, 16, 21, 24, 25, 28, 35, 38, 41

(540)



(510) (9) audio a video nahrávky, elektronicky zaznamenaná data, nahrávací a vysílací přístroje, digitální a magnetická záznamová média se zvukem či hudbou, zařízení pro přehrávání mediálního obsahu, mediální obsah, stahovatelné hudební nahrávky, obrázky a videa, paměťová média, zařízení a vybavení pro vysílání počítačové hry a programy, videohry, interaktivní počítačové programy, stahovatelné programy, aplikace a hry pro mobilní telefony a tablety, pouzdra na mobilní telefony, elektronické diáře a tablety, hry pro herní konzole, klávesnice, cartridge pro videohry, televizní herní sety, elektronické herní přístroje, počítače, herní sestavy, díly a příslušenství pro všechny výrobky uvedené ve třídě 9; (16) kancelářské potřeby, fotografický materiál a tiskoviny, tištěné publikace všeho druhu včetně knih, časopisů, novin, brožur, katalogů a reklamních materiálů, fotografie, pohlednice, nálepky a samolepky, kalendáře, balicí a obalový papír, plastové fólie jako obalový materiál, umělecká díla a figurky z papíru a lepenky, kapesníky a jednorázové ubrousky, karty, vzory pro výrobu oděvů; (21) stolní nádoby, nádobí na pečení a vaření, kuchyňské náčiní a nádoby, kosmetické a toaletní potřeby do koupelny, koupelnové doplňky, nádoby na pití a jídlo, džbánky a hrnky, kartáče na vlasy, potřeby pro domácnost, pokladničky (prasátka), papírové kelímky a talíře; (24) prostěradla, povlečení, ložní prádlo, přehozy, ručníky, textilní a plastové závěsy; (25) oblečení, obuv, pokrývky hlavy; (28) hračky, hry a žertovné předměty, sportovní potřeby a vybavení, ozdoby pro slavnostní příležitosti, ruční elektronické herní přístroje, panenky a postavičky, stolní hry, díly a příslušenství uvedených výrobků ze třídy 28; (35) marketingové a propagační služby, obchodní management umělecké činnosti a výkonných umělců; (38) přenos videí, videofilmů, podcastů, digitálních dokumentů, obrázků, fotek, her, uživatelsky generovaného obsahu a informací přes internet, vysílání audiovizuálního a multimediálního obsahu prostřednictvím internetu, digitální audio vysílání; (41) zábavní a vzdělávací služby, kulturní služby a aktivity, on-line zábava, hudební vystoupení, živá hudební představení a vystoupení, poskytování digitální hudby, organizování zábavy, nahrávací a vydavatelské služby, multimediální publikování, publikování on-line elektronických publikací v oblasti hudby a videa, vydávání tiskovin a tištěných publikací, tvorba, nahrávání a produkce audionahrávek, videí, filmů, počítačových her a aplikací pro mobilní telefony, produkce živých vystoupení, organizování soutěží (zábavních nebo vzdělávacích), produkce televizních, rozhlasových a filmových programů, služby související s počítačovými hrami a videohrami a elektronickými hrami, výroba interaktivní zábavy, počítačových a mobilních her, poradenské a konzultační služby vztahující se k výše uvedeným službám.

(591) Barevná

(730) **Hirst Richard**, náměstí 14. října 1307/2, Praha 5, Smíchov, 15000, CZ

(740) PROPATENT, JUDr. Matěj Sedláček, Pod Pekařkou 107/1, Praha 4, Podolí, 14700

(210) **O-561266**

(220) 22.01.2020

(320) 22.01.2020

(511) 9, 16, 21, 24, 25, 28, 35, 38, 41

(540)



(510) (9) audio a video nahrávky, elektronicky zaznamenaná data, nahrávací a vysílací přístroje, digitální a magnetická záznamová média se zvukem či hudbou, zařízení pro přehrávání mediálního obsahu, mediální obsah, stahovatelné hudební nahrávky, obrázky a videa, paměťová média, zařízení a vybavení pro vysílání počítačové hry a programy, videohry, interaktivní počítačové programy, stahovatelné programy, aplikace a hry pro mobilní telefony a tablety, pouzdra na mobilní telefony, elektronické diáře a tablety, hry pro herní konzole, klávesnice, cartridge pro videohry, televizní herní sety, elektronické herní přístroje, počítače, herní sestavy, díly a příslušenství pro všechny výrobky uvedené ve třídě 9; (16) kancelářské potřeby, fotografický materiál a tiskoviny, tištěné publikace všeho druhu včetně knih, časopisů, novin, brožur, katalogů a reklamních materiálů, fotografie, pohlednice, nálepky a samolepky, kalendáře, balicí a obalový papír, plastové fólie jako obalový materiál, umělecká díla a figurky z papíru a lepenky, kapesníky a jednorázové ubrousky, karty, vzory pro výrobu oděvů; (21) stolní nádobí, nádobí na pečení a vaření, kuchyňské náčiní a nádoby, kosmetické a toaletní potřeby do koupelny, koupelnové doplňky, nádoby na pití a jídlo, džbánky a hrnky, kartáče na vlasy, potřeby pro domácnost, pokladničky (prasátka), papírové kelímky a talíře; (24) prostěradla, povlečení, ložní prádlo, přehozy, ručníky, textilní a plastové závěsy; (25) oblečení, obuv, pokrývky hlavy; (28) hračky, hry a žertovné předměty, sportovní potřeby a vybavení, ozdoby pro slavnostní příležitosti, ruční elektronické herní přístroje, panenky a postavičky, stolní hry, díly a příslušenství uvedených výrobků ze třídy 28; (35) marketingové a propagační služby, obchodní management umělecké činnosti a výkonných umělců; (38) přenos videí, videofilmů, podcastů, digitálních dokumentů, obrázků, fotek, her, uživatelsky generovaného obsahu a informací přes internet, vysílání audiovizuálního a multimediálního obsahu prostřednictvím internetu, digitální audio vysílání; (41) zábavní a vzdělávací služby, kulturní služby a aktivity, on-line zábava, hudební vystoupení, živá hudební představení a vystoupení, poskytování digitální hudby, organizování zábavy, nahrávací a vydavatelské služby, multimediální publikování, publikování on-line elektronických publikací v oblasti hudby a videa, vydávání tiskovin a tištěných publikací, tvorba, nahrávání a produkce audionahrávek, videí, filmů, počítačových her a aplikací pro mobilní telefony, produkce živých vystoupení, organizování soutěží (zábavních nebo vzdělávacích), produkce televizních, rozhlasových a filmových programů, služby související s počítačovými hrami a videohrami a elektronickými hrami, výroba interaktivní zábavy, počítačových a mobilních her, poradenské a konzultační služby vztahující se k výše uvedeným službám.

(591) Barevná

(730) **Hirst Richard**, náměstí 14. října 1307/2, Praha 5, Smíchov, 15000, CZ

(740) PROPATENT, JUDr. Matěj Sedláček, Pod Pekařkou 107/1, Praha 4, Podolí, 14700

(210) **O-561267**

(220) 22.01.2020

(320) 22.01.2020

(511) 9, 16, 21, 24, 25, 28, 35, 38, 41

(540)



(510) (9) audio a video nahrávky, elektronicky zaznamenaná data, nahrávací a vysílací přístroje, digitální a magnetická záznamová média se zvukem či hudbou, zařízení pro přehrávání mediálního obsahu, mediální obsah, stahovatelné hudební nahrávky, obrázky a videa, paměťová média, zařízení a vybavení pro vysílání počítačové hry a programy, videohry, interaktivní počítačové programy, stahovatelné programy, aplikace a hry pro mobilní telefony a tablety, pouzdra na mobilní telefony, elektronické diáře a tablety, hry pro herní konzole, klávesnice, cartridge pro videohry, televizní herní sety, elektronické herní přístroje, počítače, herní sestavy, díly a příslušenství pro všechny výrobky uvedené ve třídě 9; (16) kancelářské potřeby, fotografický materiál a tiskoviny, tištěné publikace všeho druhu včetně knih, časopisů, novin, brožur, katalogů a reklamních materiálů, fotografie, pohlednice, nálepky a samolepky, kalendáře, balicí a obalový papír, plastové fólie jako obalový materiál, umělecká díla a figurky z papíru a lepenky, kapesníky a jednorázové ubrousky, karty, vzory pro výrobu oděvů; (21) stolní nádobí, nádobí na pečení a vaření, kuchyňské náčiní a nádoby, kosmetické a toaletní potřeby do koupelny, koupelnové doplňky, nádoby na pití a jídlo, džbánky a hrnky, kartáče na vlasy, potřeby pro domácnost, pokladničky (prasátka), papírové kelímky a talíře; (24) prostěradla, povlečení, ložní prádlo, přehozy, ručníky, textilní a plastové závěsy; (25) oblečení, obuv, pokrývky hlavy; (28) hračky, hry a žertovné předměty, sportovní potřeby a vybavení, ozdoby pro slavnostní příležitosti, ruční elektronické herní přístroje, panenky a postavičky, stolní hry, díly a příslušenství uvedených výrobků ze třídy 28; (35) marketingové a propagační služby, obchodní management umělecké činnosti a výkonných umělců; (38) přenos videí, videofilmů, podcastů, digitálních dokumentů, obrázků, fotek, her, uživatelsky generovaného obsahu a informací přes internet, vysílání audiovizuálního a multimediálního obsahu prostřednictvím internetu, digitální audio vysílání; (41) zábavní a vzdělávací služby, kulturní služby a aktivity, on-line zábava, hudební vystoupení, živá hudební představení a vystoupení, poskytování digitální hudby, organizování zábavy, nahrávací a vydavatelské služby, multimediální publikování, publikování on-line elektronických publikací v oblasti hudby a videa, vydávání tiskovin a tištěných publikací, tvorba, nahrávání a produkce audionahrávek, videí, filmů, počítačových her a aplikací pro mobilní telefony, produkce živých vystoupení, organizování soutěží (zábavních nebo vzdělávacích), produkce televizních, rozhlasových a filmových programů, služby související s počítačovými hrami a videohrami a elektronickými hrami, výroba interaktivní zábavy, počítačových a mobilních her, poradenské a konzultační služby vztahující se k výše uvedeným službám.

(591) Barevná

(730) **Hirst Richard**, náměstí 14. října 1307/2, Praha 5, Smíchov, 15000, CZ

(740) PROPATENT, JUDr. Matěj Sedláček, Pod Pekařkou 107/1, Praha 4, Podolí, 14700

(210) **O-561305**
(220) 24.01.2020
(320) 24.01.2020
(511) 35, 41, 42
(540)

MATEQ

(510) (35) reklama a propagace; (41) vzdělávací a školicí služby, vzdělávání na univerzitách a vysokých školách, informační služby vztahující se ke vzdělávání; (42) vědecký výzkum a analýza, výzkum a vývoj nových výrobků, služby v oblasti výzkumu a vývoje, poradenské služby v oblasti technologického a vědeckého výzkumu, poskytování informací v oblasti vědeckého výzkumu.

(591) Barevná
(730) **Univerzita J. E. Purkyně v Ústí nad Labem**, Pasteurova 3544/1, Ústí nad Labem, Ústí nad Labem-centrum, 40001, CZ

(210) **O-561309**
(220) 24.01.2020
(320) 24.01.2020
(511) 5, 30, 32
(540)

BIG SHOCK! MUSIC

(510) (5) nápoje pro léčebné účely, a to s obsahem lecitínu, vitamínů a jiných posilujících látek, iontové a energetické nápoje pro léčebné účely, potraviny a dietetické výrobky pro léčebné účely; (30) káva, čaj, kakao, cukrovinky, zmrzlina, žvýkačky, koření, čokoláda, výrobky z obilnin; (32) iontové a energetické nápoje nealkoholické, vody minerální (přírodní nebo umělé), šumivé a jiné nealkoholické nápoje, ovocné a zeleninové nápoje nealkoholické, občerstvující nápoje nealkoholické, sirupy a jiné přípravky k výrobě nápojů, piva.

(591) Barevná
(730) **AI - Namura, spol. s r.o.**, Lysolažské údolí 107/25, Praha 6, Lysolaje, 16500, CZ
(740) **JUDr. Aleš Zábrš**, advokát, Na Beránce 57/2, Praha 6, Dejvice, 16000

(210) **O-561310**
(220) 24.01.2020
(320) 24.01.2020
(511) 16, 36
(540)

CZ CZEGG VENTURES

(510) (16) tištěné publikace, prospekty; (36) investování peněžních prostředků, kapitálové investice, podílové fondy.

(591) Barevná
(730) **starteepo s.r.o.**, Rybná 682/14, Praha 1, Staré Město, 11000, CZ

(210) **O-561311**
(220) 24.01.2020
(320) 24.01.2020
(511) 35, 39, 41, 43
(540)

EXPLORE PRAGUE

(510) (35) inzertní, reklamní a propagační služby, zprostředkovatelské a obstaravatelské služby týkající se reklamy, distribuce reklamních materiálů, prodej map, prodej upomínkových předmětů, prodej suvenýrů, prodej nápojů, prodej drobného občerstvení; (39) průvodcovské služby, služby průvodců po cestách, služby cestovního průvodce, služby osobního turistického průvodce, plánování a organizování cest, zajišťování cest, doprovázení cestujících, objednávání míst (cestování), organizování cestovních zájezdů, organizování přepravy cestujících, poskytování turistických cestovních informací, cestovní konzultační a informační služby, informační služby týkající se cestování, organizování a pořádání výletů, provázení turistů, prohlídky (turistické), služby pořádání výletů pro turisty; (41) turistické prohlídky s průvodcem, vzdělávací služby poskytované turistickými zařízeními, vzdělávací služby, zábavní služby, organizování vzdělávacích přednášek, vydávání informačních příruček vztahujících se k cestování, služby vydávání cestovních průvodců, publikování on-line průvodců, map, městských adresářů a seznamů pro použití cestovateli, bez možnosti stažení, kulturní aktivity; (43) služby provozoven nabízejících občerstvení s odnosem s sebou.

(730) **EXPLORE PRAGUE s.r.o.**, Biskupcova 1761/76, Praha 3, Žižkov, 13000, CZ

(740) **Mgr. Ivan Rámeš**, advokát, Skácelova 2792/34, Brno, Královo Pole, 61200

(210) **O-561312**
(220) 24.01.2020
(320) 24.01.2020
(511) 9, 16, 41
(540)

Michal Vlk
knihovlk

(510) (9) audioknihy; (16) beletrie, dárkové krabice, fantasy knihy, grafické reprodukce, knihy, obaly knih, pohlednice, obrazy, obrázky, fotografie, pastelky, barevné tužky, plakáty, samolepky, série beletristických knih, skicák, stolní kalendáře, tužky na kreslení, vizitky, záložky do knih; (41) knihy (vydávání), poskytování on-line elektronických publikací, služby v oblasti grafické úpravy jiné než pro reklamní, texty (jejich psaní) s výjimkou reklamních textů, vydávání elektronických knih a časopisů on-line.

(730) **Vlk Michal**, Sosnová 475/20, Liberec, Liberec XV-Starý Harcov, 46015, CZ

(210) **O-561320**
(220) 24.01.2020
(320) 24.01.2020
(511) 35, 36, 38
(540)



(510) (35) inzertní služby, činnost ekonomických a organizačních poradců, reklamní činnost a marketing, komerční informace a rady pro spotřebitele, propagační činnost, pomoc při řízení obchodní činnosti, obchodní administrativní, kancelářské práce, průzkum trhu, šíření propagačních informací, zejména systemizace informací do počítačových databází, zpracovávání specializovaných podnikových evidencí, reklama on-line v počítačové síti; (36) zařizování a zprostředkování obchodů v oblasti nemovitostí, poskytování informací o nemovitostech, realitní činnost, pronájem a podnájem bytů a nemovitostí, služby a poradenství v oblasti nemovitostí, pojištění, služby finanční, služby peněžní; (38) komunikace a přenos dat prostřednictvím veřejné nebo neveřejné telekomunikační sítě, včetně Internetu, pomocí telefonů, mobilních telefonů, telefonů, satelitů, počítačů či terminálů nebo jakýmkoliv jinými prostředky, včetně přenosu elektronické pošty a přenosu dat v reálném čase (přenosu zvuku, obrazu, textu nebo jiných dat či informací) a poskytování a zprostředkování telekomunikačních služeb s tím spojených, včetně poskytování přístupu a připojení k těmto telekomunikačním sítím, včetně Internetu, provozování veřejné nebo neveřejné telekomunikační sítě, šíření a zpřístupňování elektronických tiskovin, časopisů, periodik, knih a jiných dat prostřednictvím veřejné nebo neveřejné telekomunikační sítě, včetně Internetu, informační služby na internetu, včetně provozování elektronických nástěnek, diskusních skupin a fór a poskytování přístupu k on-line informačním službám a databázím.

(591) Barevná
(730) **Bezrealitky nájem s.r.o.**, Bělehradská 299/132, Praha 2, Vinohrady, 12000, CZ
(740) AK Erhartová Gürlich Vítek & partners, JUDr. Olga Erhartová, advokátka, Šafaříkova 201/17, Praha 2, Vinohrady, 12000

(210) **O-561322**
(220) 24.01.2020
(320) 24.01.2020
(511) 8, 35
(540)

SNAKE SPOON

(510) (8) jídelní lžice pro osoby se sníženou pohyblivostí, jídelní lžice; (35) maloobchodní a velkoobchodní prodej zdravotních pomůcek, jídelních lžic a jídelních lžic pro osoby se sníženou pohyblivostí.

(730) **Mach Miloš**, Kostelecká 533/6, Praha 8, Dáblice, 18200, CZ
(740) Mgr. David Müller, Filipova 2016/6, Praha 4, Chodov, 14800

(210) **O-561326**
(220) 24.01.2020
(320) 24.01.2020
(511) 10, 35, 37, 41, 44
(540)



(510) (10) chirurgické přístroje všeho druhu, lékařské, zubní a veterinární zařízení, ortopedické potřeby, speciální nábytek pro lékařské účely, anestetické masky a dýchací přístroje; (35) nákup a prodej softwaru a zařízení pro výukové účely; (37) opravy a úpravy zdravotnické techniky; (41) výuka, vzdělávání, pořádání školení a seminářů; (44) lékařské služby.

(591) Barevná
(730) **CRANIUM FAUSTUM s.r.o.**, Republikánská 1102/45, Plzeň, Lobzy, 31200, CZ
(740) LANGROVA, s.r.o., Skřetova 1011/48, Plzeň, Jižní Předměstí, 30100

(210) **O-561334**
(220) 24.01.2020
(320) 24.01.2020
(511) 35, 36, 37
(540)



(510) (35) pomoc v obchodní a podnikatelské činnosti, management a administrativní služby, reklamní, marketingové a propagační služby, obchodní konzultační a poradenské služby, administrativní podpora a zpracování dat [služby], obchodní analýzy, informační služby a průzkumy trhu, inzerce komerčních nebo obytných nemovitostí, marketing nemovitostí, marketingová analýza trhu s nemovitostmi, příprava a pořádání dražeb nemovitostí, reklamní služby v oblasti nemovitostí; (36) služby nemovitostní (realitní služby), získávání finančních prostředků a finanční sponzorování, pojišťovací služby, finanční odhady, finanční peněžní služby a bankovní služby, pronájem nemovitostí a majetku, inkasování nájemného, zprostředkování nájmu (pouze nemovitostí), zprostředkování leasingu (pouze nemovitostí), zajišťování smluv na pronájem majetku, služby realitních kanceláří na pronájem budov, finanční informace, údaje, poradenské a konzultační služby, financování a poskytování finančních prostředků, investiční služby, půjčky a úvěry, leasing - nákup na splátky, finanční služby vztahující se k nemovitostem, investice do nemovitostí, správa nemovitostí, služby v oblasti nemovitostí, zajišťování pronájmu nemovitostí, zprostředkování v oblasti nemovitostí; (37) stavebnictví a demolice staveb, stavba nemovitostí, údržba nemovitostí, developerské služby (stavebnictví).

(591) Barevná
(730) **GENERAL REALITY a.s.**, Václavské nám. 807, Praha 1 - Nové Město, 11000, CZ
(740) Dana Lukajová, patentový zástupce, Voršilská 130/10, Praha 1, Nové Město, 11000

(210) **O-561335**
(220) 27.01.2020
(320) 27.01.2020
(511) 35, 41, 43
(540)

KARMA YOGA - Jóga v srdci Vinohrad

(510) (35) reklama, propagace, řízení obchodní činnosti, administrativní a kancelářské práce; (41) školení, vzdělávání a zábava; (43) služby zajišťující stravování a nápoje, dočasné ubytování.
(730) **Yogala s.r.o.**, Moravská 1622/36, Praha 2, Vinohrady, 12000, CZ

(210) **O-561338**
(220) 26.01.2020
(320) 26.01.2020
(511) 3, 5, 44
(540)



(510) (3) neléčivé kosmetické a toaletní přípravky, neléčivé přípravky pro ústní hygienu, parfumerní výrobky, éterické oleje, bělicí přípravky a další prací prostředky, přípravky na čištění, leštění, drhnutí a broušení; (5) farmaceutika, léčebné a veterinární přípravky, hygienické přípravky pro zdravotnické účely, dietetické potraviny a přípravky upravené pro léčebné či veterinární účely, potraviny pro kojence a batolata, potravinové doplňky pro lidskou spotřebu a zvířata, náplasti, obvazové materiály a krytí, materiály pro plombování zubů, dentální vosky, dezinfekční přípravky, přípravky na hubení škůdců, fungicidy, herbicidy; (44) lékařské služby, veterinární služby, péče o hygienu a krásu osob a zvířat, zemědělské služby, služby v oblasti akvakultury, zahradnické a lesnické služby.

(730) **Náročná Petra**, Jevíčská 190/72, Letovice, Třebětín, 67961, CZ
Petlák Daniel, Jeneweinova 244/38, Brno, Komárov, 61700, CZ
(740) Mgr. Jan Píša, Komenského 1469, Vlašim, 25801

(210) **O-561357**
(220) 27.01.2020
(320) 27.01.2020
(511) 11, 12
(540)

Crystallinium

(510) (11) zařízení na osvětlování pro automobily; (12) automobily, jejich části a příslušenství spadající do této třídy.

(730) **ŠKODA AUTO a.s.**, tř. Václava Klementa 869, Mladá Boleslav, Mladá Boleslav II, 29301, CZ

(210) **O-561367**
(220) 28.01.2020
(320) 28.01.2020
(511) 14
(540)

MILAGRO

(510) (14) vzácné kovy a jejich slitiny, šperky, drahokamy a polodrahokamy, hodinářské a chronometrické přístroje.

(730) **Vachunová Jana**, Riegrova 495, Třeboň, Třeboň II, 37901, CZ
(740) NS & Partners s.r.o., advokátní kancelář, JUDr. Jan Schramhauser Ph.D., advokát, Puklicova 52, České Budějovice, 37004

(210) **O-561432**
(220) 30.01.2020
(320) 30.01.2020
(511) 20, 24, 35
(540)



(510) (20) polštáře (na spaní), polštáře (dekorační), sedáky na židle; (24) stolní prostírání vyrobené z textilních materiálů, ubrusy, utěrky kuchyňské,

textilní ručníky a osušky, žinky, koupelnový textil, prostěradla, povlečení, povlaky na deky a peřiny, záclony a závěsy, potahy na matrace, ochranné potahy na nábytek, dětské deky, povlaky na prošívané deky, lůžkoviny, ručníky, ložní prádlo, závěsy na dveře, příkrývky (ložní); (35) reklamní, marketingové a propagační služby, maloobchod a internetový obchod s výše uvedenými výrobky ve tř. 20, 24, sjednocení, prezentace a šíření na vlastní účet a/nebo pro druhé, aby si zákazníci mohli toto zboží prohlédnout a koupit, reklama on-line v počítačové síti, prezentace na výstavách a veletrzích.

(591) Barevná
(730) **M&K Home Textile s.r.o.**, č. p. 11, Mikulášovice, 40779, CZ
(740) PatentCentrum Sedlák & Partners s.r.o., Okružní 2824, České Budějovice, České Budějovice 3, 37001

(210) **O-561460**
(220) 31.01.2020
(320) 31.01.2020
(511) 35, 39
(540)



(510) (35) pronájem reklamních ploch na automobilech, propagační činnost; (39) veškeré druhy autodopravy, včetně provozování taxislužby, zprostředkování osobní a nákladní přepravy a dopravy osob, zboží a nákladů v tuzemsku i zahraničí, provozování radiodispečinku taxi, poradenství v oblasti automobilové dopravy, zejména organizování taxislužby, informace o přepravě osob, rezervace dopravy, zajišťování odvozu automobilů zákazníků (help drink), smluvní autodoprava, smluvní přeprava osob, přeprava turistů, doručovací služby a kurýrské služby, stěhování, pronájem motorových vozidel, odtažování dopravních prostředků při poruchách a haváriích, zprostředkovatelská činnost v oblasti dopravy, podávání informací o sjízdnosti a průjezdnosti silnic, dálnic a městské silniční sítě.

(730) **CMS - TOP s.r.o.**, U Přehrady 2085/65, Jablonec nad Nisou, Mšeno nad Nisou, 46602, CZ
(740) RETROPATENT s.r.o., Dobiášova 1246/29, Liberec, Liberec VI-Rochlice, 46006

(210) **O-561461**
(220) 31.01.2020
(320) 31.01.2020
(511) 35, 39
(540)

CMS - TOP Taxi

(510) (35) pronájem reklamních ploch na automobilech, propagační činnost; (39) veškeré druhy autodopravy, včetně provozování taxislužby, zprostředkování osobní a nákladní přepravy a dopravy osob, zboží a nákladů v tuzemsku i zahraničí, provozování radiodispečinku taxi, poradenství v oblasti automobilové dopravy, zejména organizování taxislužby, informace o přepravě osob, rezervace dopravy, zajišťování odvozu automobilů zákazníků (help drink), smluvní autodoprava, smluvní přeprava osob, přeprava turistů, doručovací služby a kurýrské služby, stěhování, pronájem motorových vozidel, odtažování dopravních prostředků při poruchách a haváriích, zprostředkovatelská činnost v oblasti dopravy, podávání informací o sjízdnosti a průjezdnosti silnic, dálnic a městské silniční sítě.

(730) **CMS - TOP s.r.o.**, U Přehrady 2085/65, Jablonec nad Nisou, Mšeno nad Nisou, 46602, CZ
(740) RETROPATENT s.r.o., Dobiášova 1246/29, Liberec, Liberec VI-Rochlice, 46006

(210) **O-561479**
(220) 31.01.2020
(320) 31.01.2020
(511) 9, 16, 35, 36, 38, 41, 42
(540)



(510) (9) nahrané a nenahrané nosiče záznamů zvuku a obrazu; (16) časopisy, periodické a neperiodické tiskoviny, propagační tiskoviny, zejména katalogy, prospekty, plakáty, fotografie, knihy; (35) propagační činnost, reklama, zejména prostřednictvím rozhlasového vysílání; (36) organizování dobročinných sbírek, organizování sbírek; (38) provozování rozhlasového vysílání, šíření rozhlasových pořadů a dalšího multimediálního obsahu přes Internet; (41) činnost vzdělávací, zábavná a vyučovací, pořádání koncertů, agenturní činnost v oblasti umění a kultury, pořádání hudebních soutěží, organizování soutěží (vzdělávacích nebo zábavných), tvorba rozhlasových programů, rozhlasové zpravodajství, publicistika; (42) tvorba a správa webových stránek.

(730) **Český rozhlas**, Vinohradská 1409/12, Praha 2, Vinohrady, 12000, CZ

(210) **O-561497**
(220) 03.02.2020
(320) 03.02.2020
(511) 16, 21, 32, 43
(540)



(510) (16) reklamní, propagační a informační materiály na bázi papíru, tiskoviny, zejména prezentační a firemní publikace, periodika, soubory dat v papírové formě, knihy, letáky, plakáty, reklamní tabule z papíru nebo lepenky, reklamní katalogy, pozvánky, jídelní lístky, vývěsky, účtenky, klubové nebo prezentační karty, papírové visačky, papírové etikety, papírové vlajky, pohlednice, fotografie, přání, obálky, kalendáře, inzertní noviny, obaly z papíru a plastických hmot, tašky z papíru a plastických hmot náležející do této třídy, etikety, samolepky, obtisky, ubrusy a ubrousky papírové, papír, výrobky z papíru a to ozdobné nebo umělecké předměty z papíru, podložky papírové pod láhve a pod pivní sklenice, tužky všeho druhu; (21) sklenice, pohárky, poháry, číše, džbány, džbánky, láhve, püllitry, korbele, nápojové sklo, skleněné a keramické nádoby a nádobí, skleněné a keramické zboží neobsažené v jiných třídách, porcelán, tácky papírové, z umělých hmot a z keramiky, papírové kelímky, plastové kelímky, papírové láhve; (32) piva všeho druhu, sladina, sladové nápoje, nápoje kvašené nealkoholické, chmelové výtažky pro výrobu piva, přípravky k přípravě nápojů, nealkoholické nápoje, nealkoholické nápoje obohacené vitamíny nebo minerály, nealkoholické nápoje energetické, nealkoholické nápoje míchané, míchané nápoje na základě piva, nealkoholické aperitivy; (43) služby spojené s provozováním pohostinství, restaurace, samoobslužné restaurace, bary, kavárny, vinárny, cukrárny, rezervace restaurací, poskytování rychlého občerstvení, jídelny, stravování jako je servis jídel a servis nápojů, hromadné stravování, bufety, kiosky, příprava jídel, příprava nápojů, ubytovací služby, rezervace přechodného ubytování, hotelové služby, rezervace hotelů, penziony, rezervace penzionů, stravování pro zvířata, zprostředkovatelská a obstaravatelská činnost v oblasti stravování a ubytování.

(730) **PIVOVAR ROHOZEC, a.s.**, Malý Rohozec 29, Turnov, 51101, CZ
(740) STRNAD Patentová a známková kancelář, Ing. Václav Strnad, Rychtářská 375/31, Liberec 14, Ruprechtice, 46014

(210) **O-561513**
(220) 03.02.2020
(320) 03.02.2020
(511) 9, 16, 25, 28, 35, 39, 41
(540)

MULTILAND

(510) (9) audiovizuální přístroje a zařízení, nosiče dat, gramofonové desky, kompaktní disky (audio-video); (16) papír, lepenka, tiskárenské výrobky, krabice z papíru, obaly (papírnícké výrobky), psací potřeby, kalendáře, diáře; (25) oděvy, čepice (pokrývky hlavy); (28) hračky, hry; (35) výroba zvukových nahrávek k reklamním účelům, reklamní služby, produkce a distribuce rozhlasové a televizní reklamy, maloobchodní a velkoobchodní prodej knih, oděvů, her a hraček, tiskárenských výrobků, audiovizuálních přístrojů a zařízení, kompaktních disků (audio-video), gramofonových desek, nosičů dat audio a video záznamů, filmů, propagačních předmětů, psacích potřeb, kalendářů a diářů, domácího textilu, hrnků, sklenic, porcelánu, tašek, batohů, kufrů, deštníků, sportovních potřeb a vybavení, distribuce propagačních materiálů; (39) distribuce (přeprava) maloobchodního zboží, dopravní a doručovací služby letecké, silniční, železniční a námořní, služby balení, skladování zboží; (41) vydavatelské služby, hudební vydavatelství, vydavatelské služby pro digitální video, audio a multimediální zábavu, služby v oblasti produkce zvukových nahrávek, vydávání tiskovin, tvorba rozhlasových a televizních programů, produkce filmů a videa.

(730) **FERMATA, a.s.**, Zárubova 1678, Čelákovice, 25088, CZ
(740) Mgr. David Müller, Filipova 2016/6, Praha 4, Chodov, 14800

(210) **O-561528**
(220) 04.02.2020
(320) 04.02.2020
(511) 35, 45
(540)



(510) (35) poradenství v oblasti managementu, obchodní poradenství, vedení podniku (poradenství), obchodní poradenství pro firmy, poradenství ohledně prodeje firem, obchodní konzultační a poradenské služby; (45) služby registrace společnosti.

(591) Barevná
(730) **COMPANY FOR YOU s.r.o.**, Londýnská 730/59, Praha 2, Vinohrady, 12000, CZ

(210) **O-561552**
(220) 04.02.2020
(320) 04.02.2020
(511) 28
(540)



(510) (28) hry, hračky a výrobky určené ke hraní, zařízení na videohry, cvičební a sportovní potřeby, dekorace na vánoční stromčeky.

(730) **Pavlas Marek Ing. arch., Ph.D.**, Půlkruhová 186/11, Praha 6, Vokovice, 16000, CZ

(210) **O-561556**
(220) 05.02.2020
(320) 05.02.2020
(511) 8
(540)



(510) (8) lovecké nože, nožiřské výrobky, dýky, bodné a sečné zbraně, pracovní nože.
(730) **Maďarič Lubomír**, Řezáčova 767/50, Brno, Komin, 62400, CZ
(740) Ing. Yveta Winklerová, patentová zástupkyně, Mojžírovo náměstí 2993/13, Brno, Královo Pole, 61200

(210) **O-561595**
(220) 05.02.2020
(320) 05.02.2020
(511) 29, 30, 32
(540)

BRAUNAUER

(510) (29) sýry, mléko a mléčné výrobky, mléčné deserty, jogurty, tvarohy, máslo, maso, masné výrobky, salámy, uzeniny, paštiky, masové výtazky, sušená masa, konzervovaná, mražená, sušená a vařená ovoce a zelenina, želé, džemy, marmelády, kompoty, ovocné omáčky, ovocné a zeleninové pyré, zpracované brambory ve všech úpravách, bramborové lupínky, bramborové tyčinky, vejce, jedlé oleje a tuky; (30) výrobky z obilnin, pekárenské výrobky, chleba, rohlíky, preclíky, sušenky, oplatky, suchary, rýžové, kukuřičné a cereální lupínky, slané pečivo, popcorn, krekry, tyčinky, perníky, zákusky, koláčky, cereálie, müsli, celozrnné výrobky, těstoviny, pizza, cukrovinky, cukrářské výrobky, zmrzlina, med, káva, čaj, kakao; (32) pramenitá voda, minerální vody, nealkoholické nápoje, ovocné a zeleninové nápoje.
(730) **Sýrárna Broumov s.r.o.**, Klášterní 1, Broumov, 55001, CZ
(740) Mgr. Jitka Vejražková, patentová zástupkyně, Podkovářská 6, Praha 9, 19000

(210) **O-561619**
(220) 07.02.2020
(320) 07.02.2020
(511) 16, 27, 28
(540)

Kůrovcový papír

(510) (16) papír a lepenka, tištěné materiály, potřeby pro vazbu knih, papírnické zboží a kancelářské potřeby s výjimkou nábytku, potřeby pro umělce a malíře, instruktážní a výukové materiály, fólie a sáčky pro ovinování a balení, tiskařské typy, štočky; (27) koberce, podložky a rohožky, linoleum a jiné obklady podlah, tapety na stěny (ne textilní); (28) hry, hračky a výrobky určené ke hraní, cvičební a sportovní potřeby, dekorace na vánoční stromčeky.
(730) **Höbausová Leona Mgr. MgA.**, Hradešinská 1823/32, Praha 10, Vinohrady, 10100, CZ
(740) JUDr. Petr Bernatzik, Vinohradská 89/90, Praha 3, 13000

(210) **O-561621**
(220) 07.02.2020
(320) 07.02.2020
(511) 16, 27, 28
(540)



(510) (16) papír a lepenka, tištěné materiály, potřeby pro vazbu knih, papírnické zboží a kancelářské potřeby s výjimkou nábytku, potřeby pro umělce a malíře, instruktážní a výukové materiály, fólie a sáčky pro ovinování a balení, tiskařské typy, štočky; (27) koberce, podložky a rohožky, linoleum a jiné obklady podlah, tapety na stěny (ne textilní); (28) hry, hračky a výrobky určené ke hraní, cvičební a sportovní potřeby, dekorace na vánoční stromčeky.
(730) **Höbausová Leona Mgr. MgA.**, Hradešinská 1823/32, Praha 10, Vinohrady, 10100, CZ
(740) JUDr. Petr Bernatzik, Vinohradská 89/90, Praha 3, 13000

(210) **O-561660**
(220) 10.02.2020
(320) 10.02.2020
(511) 35, 36
(540)



(510) (35) propagační činnost, reklama, pomoc při řízení obchodní činnosti, obchodní administrativa, kancelářské práce; (36) pojištění, služby finanční, služby peněžní, služby nemovitostí.
(591) Barevná
(730) **Rezidence Kralupy II s.r.o.**, K betonárně 181/8, Praha 5, Třebonice, 15500, CZ

(210) **O-561673**
(220) 10.02.2020
(320) 10.02.2020
(511) 20, 21, 30, 32, 43
(540)

MODERNISTACAFE

(510) (20) sochy, figurky, umělecké předměty a ozdoby a dekorativní předměty vyrobené z materiálů jako dřevo, vosk, sádra nebo umělá hmota, zahrnuté v této třídě; (21) sochy, figurky, plakety a medaile a umělecké předměty vyrobené z materiálů jako porcelán, terakota nebo sklo, zahrnuté v této třídě; (30) káva, čaj, kakao a jejich náhražky, pekárenské výrobky, cukrovinky, čokoláda a zákusky, kávové kapsle, zrnková káva, kávové náplně, hotová káva a kávové nápoje, směsi kávových extraktů a kávových výtazků, kávové náhražky [kávové náhražky nebo rostlinné přípravky užitě jako káva], ledové nápoje na bázi kávy, polotovary a jednohubky, led, zmrzlina, mražené jogurty a sorbety, cheesecake; (32) nealkoholické nápoje, pivo a pivovarnické výrobky; (43) kavárna, restaurace, poskytování jídla a nápojů, služby v oblasti pohostinství (potraviny a nápoje), hotely, ubytovny a penziony, prázdninové a turistické ubytování.
(730) **Modernistacafe s.r.o.**, Jičínská 226/17, Praha 3, Žižkov, 13000, CZ
(740) JUDr. David Máša, Na Zderaze 1275/15, Praha 2, Nové Město, 12000

(210) **O-561675**
(220) 10.02.2020
(320) 10.02.2020
(511) 20, 21, 30, 32, 43
(540)

MODERNISTA

(510) (20) sochy, figurky, umělecké předměty a ozdoby a dekorativní předměty vyrobené z materiálů jako dřevo, vosk, sádra nebo umělá hmota, zahrnuté v této třídě; (21) sochy, figurky, plakety a medaile a umělecké předměty vyrobené z materiálů jako porcelán, terakota nebo sklo, zahrnuté v této třídě; (30) káva, čaj, kakao a jejich náhražky, pekárenské výrobky, cukrovinky, čokoláda a zákusky, kávové kapsle, zrnková káva, kávové náplně, hotová káva a kávové nápoje, směsi kávových extraktů a kávových výtažků, kávové náhražky [kávové náhražky nebo rostlinné přípravky užitá jako káva], ledové nápoje na bázi kávy, polotovary a jednohubky, led, zmrzlina, mražené jogurty a sorbety, cheesecake; (32) nealkoholické nápoje, pivo a pivovarnické výrobky; (43) kavárna, restaurace, poskytování jídla a nápojů, služby v oblasti pohostinství (potraviny a nápoje), hotely, ubytovny a penziony, prázdninové a turistické ubytování.
(730) **Modernistacafe s.r.o.**, Jičínská 226/17, Praha 3, Žižkov, 13000, CZ
(740) JUDr. David Máša, Na Zderaze 1275/15, Praha 2, Nové Město, 12000

(210) **O-561703**
(220) 12.02.2020
(320) 12.02.2020
(511) 14, 36, 41
(540)



(510) (14) pamětní medaile, medaile, medaile potažené vzácnými kovy; (36) získávání finančních prostředků a finanční sponzorování; (41) služby v oblasti vzdělávání, zábavy a sportu, organizace sportovních akcí.
(591) Barevná
(730) **Perná Tereza Bc.**, Kbelnice 46, Přešťovice, 38601, CZ

(210) **O-561708**
(220) 12.02.2020
(320) 12.02.2020
(511) 35, 41, 42
(540)

Ateliér pro kočku

(510) (35) reklama, propagace, řízení obchodní společnosti, obchodní administrativa, kancelářské práce, aktualizace reklamních materiálů, grafická úprava pro reklamní účely, pomoc při řízení obchodních či průmyslových podniků, poradenské služby pro obchodní vedení, poradenství v oblasti komunikačních strategií v reklamě, pořádání výstav pro obchodní nebo reklamní účely, propagace, zprostředkování, zprostředkování reklamy; (41) vzdělávání, školení, zábava, sportovní a kulturní činnosti, akademie, dálkové vzdělávání, fotografování, klubové služby (zábava, vzdělávání), pořádání a vedení seminářů, pořádání výstav ke kulturním nebo vzdělávacím účelům, pořádání a vedení workshopů, poskytování informací v oblasti vzdělávání, praktický výcvik, prázdninové tábory, profesní rekvalifikace, předávání know-how, soukromá výuka, školení; (42) vědecké a technologické služby a související výzkum a projektování, navrhování a vývoj počítačového softwaru, architektonické služby, navrhování vizitek, návrhy logotypů, grafika, písmové a obrazové značky, technické psaní, umělecký design, služby v oblasti informačních technologií.
(730) **Hermanová Helena Ing. arch.**, Dlážděná 10a, Brno, 64100, CZ

(210) **O-561715**
(220) 12.02.2020
(320) 12.02.2020
(511) 34, 35
(540)



(510) (34) cigarety, cigaretové filtry, cigaretové papírky, cigarety obsahující náhražky tabáku, ne pro léčebné účely, čističe dýmek, doutníky, doutníky (cagarillos), dýmky, kazety na cigarety, kazety na doutníky, krabice a krabičky zápalek, popelníky; (35) obchodní informace, poskytování obchodních informací, obchodní správa licencí k výrobkům a službám jiných osob, obchodní zprostředkovatelské služby, podpora prodeje jiných osob.
(591) Barevná
(730) **Nguyen Xuan Thong**, Stará Stodůlecká 509/2, Praha 5, Jinonice, 15800, CZ

(210) **O-561730**
(220) 13.02.2020
(320) 13.02.2020
(511) 6, 19, 20, 37
(540)



(510) (6) kovy a jejich slitiny, kovy polozpracované, kovové spojovací materiály, kotevní technika (z kovů), kovové kování, armatury z kovů, kování pro skleněné konstrukce, nábytkové a stavební kování (kovové), nábytková madla a úchyty (kovové), kovové stavební materiály, kovové stavební konstrukce, kovové formy a odlitky pro různé druhy průmyslu; (19) nekovové stavební materiály, nekovové spojovací materiály, stavební kování (nekovové), kování pro skleněné konstrukce (nekovové), nekovové stavební konstrukce, stavební sklo, tabulové sklo, skleněné stěny, stavební plasty, stavební dřevo, armatury z plastů; (20) nábytek všeho druhu, součásti nábytku spadající do této třídy, nábytkové kování (nekovové), nábytková madla a úchyty (nekovové); (37) stavební činnost - provádění staveb včetně jejich změn, udržovacích prací na nich a jejich odstraňování, stavebně-montážní služby, opravy a montáž interiéru i exteriéru, opravy a montáž nábytku, zámečnické opravy, poradenství a poskytování informací v oblasti stavebnictví a stavebně-montážních službách.
(730) **VITRO Construction s.r.o.**, nám. Svobody 528, Třinec, 73961, CZ

(210) **O-561735**
(220) 13.02.2020
(320) 13.02.2020
(511) 9, 16, 28, 38, 41
(540)



(510) (9) hardware a software pro informační technologie a audiovizuální zařízení, zařízení a příslušenství na zpracování dat, platební terminály pro zprostředkování on-line plateb, software, elektronické terminály pro generování loteriijních lístků, počítačové terminály a hardware používaný při provozu loteriijních a herních systémů, software pro počítačové hry; (16) papír, lepenka, reklamní, propagační a uživatelské výrobky z papíru určené pro propagaci, periodické i neperiodické publikace, tištěné informační, reklamní a propagační materiály v rámci této třídy určené pro propagaci, tiskárenské výrobky a kartonážní výrobky, a to krabice, data a databáze na papírových nosičích, psací potřeby, kalendáře, diáře, školní potřeby, sázenky a sázkové tikety (papírové formuláře), vstupenky; (28) herní terminály, loteriijní videoterminály, elektronická zařízení pro hraní loterií a her, videoherní terminály, losy, elektronické hrací karty (elektronické stírací losy); (38) telekomunikační služby, mobilní telekomunikační služby, provozování mobilní telekomunikační sítě pro bezdrátový přenos hlasu a dat, služby mobilního připojení k síti Internet včetně vysokorychlostního připojení a přenosu hlasové služby přes internetový protokol, peer-to-peer komunikace, služby instant messaging, osobní komunikační služby, pager služby, služby elektronické pošty, sledování mobilních telefonů pomocí satelitních signálů a zjišťování polohy mobilních telefonů pomocí satelitních signálů, radio-paging, poskytování bezdrátového aplikačního protokolu (WAP), včetně služeb využívajících zabezpečeného komunikačního kanálu, hlasová pošta, provádění videokonferencí, video-telefonní služby, služby zprostředkování přístupu ke všem druhům datových a informačních sítí a Internetu, služby textových a multimediálních zpráv, vytváření a poskytování telekomunikačních a komunikačních databází, služby umožňující spotřebitelům stahovat digitální obsah prostřednictvím sítě a serveru do osobní databáze, provozování online komunikačních fór, přenos sportovních utkání, poskytování telekomunikačního přístupu pro sázkové hry, kurzové a jiné sázky a loterie prostřednictvím Internetu a počítačových sítí; (41) organizování a pořádání loterií, provozování loterií, heren, rulet a kasin, organizování provozu a organizování pořádání sázkových her, výherních loterií, tombol, soutěží, vlastní provozování sázkových her a loterií o peníze prostřednictvím internetu, včetně provozování her prostřednictvím stíracích losů s možností výhry, provozování výherních i nevýherních hracích zařízení, služby vztahující se k hrám, sázení, hazardním hrám včetně hazardních her na dálku, loteriím, kasinům a ruletám v rámci této třídy, organizování sportovních sázek a číselných loterií, prodej losů a příjem sázek, pořádání a organizování kulturních, sportovních a společenských událostí, předprodej a prodej vstupenek, organizování a pořádání vzdělávacích akcí, provozování sportovních zařízení, provozování her on-line, zprostředkování loterií prostřednictvím e-losů.

(591) Barevná
(730) **SAZKA a.s.**, K Žižkovu 851/4, Praha 9, Vysočany, 19000, CZ
(740) Halaxová & Halaxová TETRAPAT, Mgr. Eva Halaxová, Jinonická 804/80, Praha 5, Košíře, 15800

(210) **O-561760**
(220) 13.02.2020
(320) 13.02.2020
(511) 7, 9, 11
(540)



(510) (7) generátory elektřiny, generátory na výrobu elektřiny, zařízení na dodávku elektřiny (generátory), generátory proudu, nástroje [součásti strojů]; (9) baterie, elektrické baterie, dobíjecí baterie, solární baterie, elektrické zdroje (baterie), baterie na zapalování, elektrické adaptéry, elektrické akumulátory, nabíjecí elektrické akumulátory, elektrické akumulátory do vozidel, galvanické baterie, kryty na chytré telefony (smartphony), kryty na kapesní počítače (PDA), kryty pro tablety [počítače], nabíječky baterií, nabíječky elektrických baterií, obaly na přenosné počítače (laptopy), pouzdra na chytré telefony (smartphony), solární baterie k použití v domácnost, solární panely na výrobu elektřiny, startovací kabely pro motory, USB flash disky, usměrňovače proudu, bezdrátové telefony, celulární telefony, DVD přehrávače, fotoaparáty, handsfree sady pro telefony, handsfree držáky pro mobilní telefony, chytré hodinky, chytré náramky [měřicí přístroje], chytré telefony (smartphony), kapesní počítače, monitory, myši [počítačová periferní zařízení], nositelné video obrazovky, notebooky, obrazovky, počítače, počítače typu tenký klient, počítačové klávesnice, počítačový hardware, podložky pod myš pro použití s počítačem, rádia, reproduktory, sluchátka, sluchátka pro komunikaci na dálku, telefonní přístroje, telefonní sluchátka, televizory; (11) baterky (elektrické svítidly), elektrická svítidla.

(591) Barevná
(730) **Nantl Rostislav**, Černovířská 261/9a, Olomouc, Černovír, 77900, CZ
(740) eLegal advokátní kancelář s.r.o., Mgr. Petra Dolejšová, Sokolovská 695/115b, Praha 8, Karlín, 18600

(210) **O-561761**
(220) 13.02.2020
(320) 13.02.2020
(511) 35, 41, 43
(540)



(510) (35) reklamní, marketingové a propagační služby, pomoc v obchodní a podnikatelské činnosti, management a administrativní služby, reklama, marketing a propagační služby; (41) služby v oblasti vzdělávání, zábavy a sportu, noční kluby (zábava), zábavní kluby, výroba živé zábavy, poskytování živé zábavy, zábavní služby pro produkci živých zábavních vystoupení, živá představení pro zábavu, produkce živých zábavních akcí, poskytování živých zábavních představení, pronájem zařízení a vybavení ke vzdělávání, zábavě, sportu a kultuře; (43) poskytování jídla a nápojů, poskytování dočasného ubytování, informační, poradenské a rezervací služby v oblasti poskytování jídla a pití, pronájem nábytku, povlečení, prostírání a vybavení k poskytování jídla a nápojů, poskytování zařízení pro akce a dočasných kancelářských a jednacích prostor, poskytování prostor pro veletrhy a výstavy, poskytování prostor a zařízení na výstavy, poskytování prostor pro konference, výstavy a setkání, poskytování prostorů pro bankety a společenské akce na zvláštní příležitosti, poskytování služeb zajišťujících nápoje, catering (poskytování jídla a nápojů), služby nočního klubu (poskytování jídel), klubové služby (poskytování jídla a nápojů), poskytování jídel a nápojů v restauracích,

firční akce (poskytování jídel a nápojů), poskytování jídla a nápojů prostřednictvím mobilního nákladního auta, služby poskytující jídlo a nápoje s možností odnosu, příprava a poskytování stravování a nápojů pro okamžitou spotřebu, stravovací služby pro poskytování kuchyně v evropském stylu, poskytování stravování a nápojů pro veletržní a výstavní prostory.

(591) Barevná
(730) **Petrucha Šimon**, Sněmovní 170/15, Praha 1, Malá Strana, 11800, CZ

(210) **O-561762**
(220) 14.02.2020
(320) 14.02.2020
(511) 16, 35
(540)

PRAŽSKÝ DEN

(510) (16) tiskoviny, denní tisk (noviny), periodické publikace, časopisy; (35) reklama, reklama online.
(730) **Mitas Jakub**, Londýnská 215/37, Praha 2, Vinohrady, 12000, CZ
(740) Mgr. Miloslav Tutter, advokát, Ječná 550/1, Praha 2, Nové Město, 12000

(210) **O-561765**
(220) 14.02.2020
(320) 14.02.2020
(511) 41
(540)

**PRÁCE S RANÝMI TRAUMATY VE
SPECIÁLNĚ PEDAGOGICKÉ PRAXI
PODLE Mgr. EMMERLINGOVÉ**

(510) (41) vzdělávání, školení.
(730) **Emmerlingová Stanislava Mgr.**, Smrčí 50, Mírová pod Kozákovem, 51101, CZ

(210) **O-561770**
(220) 14.02.2020
(320) 14.02.2020
(511) 32
(540)

Petr Vok

(510) (32) pivo, lehká piva a ležáky, vody minerální, šumivé a jiné nealkoholické nápoje, sirupy a jiné přípravky k přípravě nápojů jinde neuvedené.
(730) **Pivo Český Krumlov a.s.**, Pivovarská 27, Český Krumlov, Latrán, 38101, CZ
(740) NEOLEGAL - advokátní a patentová kancelář, Ing. Jaroslav Novotný, Římská 2135/45, Praha 2, Vinohrady, 12000

(210) **O-561797**
(220) 16.02.2020
(320) 16.02.2020
(511) 1
(540)

Kompochar

(510) (1) organické hnojivo, přírodní hnojivo, kompost, organický kompost, aktivátory kompostu, hnůj, hnojiva, směsi kompostu obohacené organickými látkami, biohnojiva, biouhel, dřevěné uhlí pro zahradnické účely, dřevěné uhlí používané jako přípravek pro zlepšení kvality zeminy.
(730) **Česká zemědělská univerzita v Praze**, Kamýčká 129, Praha 6, Suchbát, 16500, CZ

(210) **O-561799**
(220) 16.02.2020
(320) 16.02.2020
(511) 35, 41, 42
(540)

ZOUMAR

(510) (35) reklama (příprava), reklamní, marketingové a propagační služby, služby v oblasti strategie značek, marketing, propagační marketing; (41) zvuková, obrazová a multimediální produkce a fotografie, fotografování, elektronické publikování (DTP); (42) grafický design, průmyslový a grafický design, počítačem podporovaný grafický design, design a grafický design pro tvorbu webových stránek, navrhování obalů, ilustrace (návrhy), styling (průmyslový design).
(730) **Zouhar Martin Mga.**, U měšťanského pivovaru 869/1a, Praha 7, Holešovice, 17000, CZ

(210) **O-561808**
(220) 17.02.2020
(320) 17.02.2020
(511) 30, 43
(540)

**Owl's
cafe**

(510) (30) káva, čaj; (43) kavárny.
(730) **Kostovski Goran**, 123, Strítěž nad Bečvou, 75652, CZ

(210) **O-561809**
(220) 17.02.2020
(320) 17.02.2020
(511) 9, 35, 41, 45
(540)

**BEZPEČNÝ
ÚŘAD**

(510) (9) databáze (elektronické), počítačové programy (stahovatelné), bezpečnostní software; (35) analýzy nákladů, efektivnost provozu a racionalizace práce, sběr a systemizace dat z obchodní a podnikatelské činnosti, pomoc a poradenství při obchodním řízení a organizaci, poradenství v oblasti managementu, personální poradenství, poskytování obchodních informací prostřednictvím webových stránek, provozní audit, sestavování statistik, poskytování komerčních informací prostřednictvím počítačové databáze; (41) elektronické publikování, informace o výchově a vzdělávání, vydávání knih, organizování a vedení konferencí a seminářů, organizování kulturních a vzdělávacích výstav, pořádání a řízení pracovních setkání (školení), poskytování on-line elektronických publikací a školení, vydávání textů, vzdělávací informace, vydavatelská a nakladatelská činnost; (45) poradenství v oblasti bezpečnosti, licence k duševním právům, zprostředkovatelství (mediace), audity v oblasti dodržování právních předpisů.
(591) Barevná
(730) **2K CONSULTING s.r.o.**, Tovární 915/40, Olomouc, Hodolany, 77900, CZ

(210) **O-561817**
(220) 17.02.2020
(320) 17.02.2020
(511) 12, 25, 35, 39, 41
(540)



(510) (12) dopravní prostředky pro pohyb po zemi; (25) oděvy a obuv pro sportovní účely; (35) propagace, reklama, inzerce všemi druhy médií, zejména prostřednictvím internetu, marketingové služby, public relations, propagace, reklama a inzerce v oblasti obchodu s volnočasovými aktivitami; (39) doprava, organizování cest, pronájem vozidel; (41) organizování a provozování sportovních, zábavních a kulturně-vzdělávacích akcí a soutěží, zejména pořádání a vedení workshopů (školení), pořádání sportovních soutěží, praktický výcvik (předvádění), provozování sportovních zařízení, soukromá výuka, školení, výuka, zábava.
(730) **Matela Jiří**, Na Maninách 1590/29, Praha 7, Holešovice, 17000, CZ
(740) Vladyka & Kubica, advokátní kancelář, Mgr. Robert Vladyka, advokát, Revoluční 655/1, Praha 1, Staré Město, 11000

(210) **O-561818**
(220) 17.02.2020
(320) 17.02.2020
(511) 12, 25, 35, 39, 41
(540)



(510) (12) dopravní prostředky pro pohyb po zemi; (25) oděvy a obuv pro sportovní účely; (35) propagace, reklama, inzerce všemi druhy médií,

zejména prostřednictvím internetu, marketingové služby, public relations, propagace, reklama a inzerce v oblasti obchodu s volnočasovými aktivitami; (39) doprava, organizování cest, pronájem vozidel; (41) organizování a provozování sportovních, zábavních a kulturně-vzdělávacích akcí a soutěží, zejména pořádání a vedení workshopů (školení), pořádání sportovních soutěží, praktický výcvik (předvádění), provozování sportovních zařízení, soukromá výuka, školení, výuka, zábava.

(730) **Matela Jiří**, Na Maninách 1590/29, Praha 7, Holešovice, 17000, CZ
(740) Vladyka & Kubica, advokátní kancelář, Mgr. Robert Vladyka, advokát, Revoluční 655/1, Praha 1, Staré Město, 11000

(210) **O-561819**
(220) 17.02.2020
(320) 17.02.2020
(511) 12, 25, 35, 39, 41
(540)



(510) (12) dopravní prostředky pro pohyb po zemi; (25) oděvy a obuv pro sportovní účely; (35) propagace, reklama, inzerce všemi druhy médií, zejména prostřednictvím internetu, marketingové služby, public relations, propagace, reklama a inzerce v oblasti obchodu s volnočasovými aktivitami; (39) doprava, organizování cest, pronájem vozidel; (41) organizování a provozování sportovních, zábavních a kulturně-vzdělávacích akcí a soutěží, zejména pořádání a vedení workshopů (školení), pořádání sportovních soutěží, praktický výcvik (předvádění), provozování sportovních zařízení, soukromá výuka, školení, výuka, zábava.
(730) **Matela Jiří**, Na Maninách 1590/29, Praha 7, Holešovice, 17000, CZ
(740) Vladyka & Kubica, advokátní kancelář, Mgr. Robert Vladyka, advokát, Revoluční 655/1, Praha 1, Staré Město, 11000

Zamítnuté a částečně odmítnuté/zamítnuté přihlášky ochranných známek po zveřejnění

Zjistí-li Úřad v průběhu řízení o námitkách, že přihlašovaná ochranná známka nesplňuje podmínky pro zápis, přihlášku zamítne. Zjistí-li, že přihlašovaná ochranná známka nesplňuje podmínky pro zápis jen pro některé výrobky nebo služby, přihlášku odmítne/zamítne v rozsahu výrobků nebo služeb, pro které přihláška nesplňuje podmínky zápisu. S ohledem na tuto skutečnost, obsahuje tato kapitola údaje o rozhodnutích o zamítnutí přihlášky ochranné známky v celém nebo částečném rozsahu na základě ustanovení § 26 zákona č. 441/2003 Sb.

Údaje o výsledku rozhodnutí (zamítnutí přihlášky, částečné odmítnutí/zamítnutí přihlášky) jsou uvedeny jako datum právní moci rozhodnutí/výsledek rozhodnutí.

(210) **O-506296**
(540)

SKYNET

03.03.2020/NABYTÍ P.M. - ZAMÍTNUTÍ PŘIHLÁŠKY PO
ZVEŘEJNĚNÍ

(210) **O-535101**
(540)

E-DIN ENERGY

29.02.2020/NABYTÍ P.M. - ZAMÍTNUTÍ PŘIHLÁŠKY PO
ZVEŘEJNĚNÍ

(210) **O-537207**
(540)

E

28.02.2020/NABYTÍ P.M. - ČÁSTEČNÉ ZAMÍTNUTÍ PŘIHL. PO
ZVEŘ.

(210) **O-537527**
(540)

DEFEND

29.02.2020/NABYTÍ P.M. - ČÁSTEČNÉ ZAMÍTNUTÍ PŘIHL. PO
ZVEŘ.

(210) **O-539321**
(540)

ELLUX

06.03.2020/NABYTÍ P.M. - ZAMÍTNUTÍ PŘIHLÁŠKY PO
ZVEŘEJNĚNÍ

(210) **O-540244**
(540)

Victor Varg

27.02.2020/NABYTÍ P.M. - ZAMÍTNUTÍ PŘIHLÁŠKY PO
ZVEŘEJNĚNÍ

(210) **O-542836**
(540)

Vitaxa

21.01.2020/NABYTÍ P.M. - ČÁSTEČNÉ ZAMÍTNUTÍ PŘIHL. PO
ZVEŘ.

(210) **O-547591**
(540)

BETOFIX

29.02.2020/NABYTÍ P.M. - ZAMÍTNUTÍ PŘIHLÁŠKY PO
ZVEŘEJNĚNÍ

Zamítnuté námítky týkající se ochranných známek

V průběhu řízení o námítkách může být Úřadem zjištěno, že přihlašovaná ochranná známka, která byla zveřejněna ve Věstníku, nezasahuje do zákonem chráněných starších práv třetích osob, tzv. namítajících, uvedených v ustanovení § 7 zákona č. 441/2003 Sb., a proto Úřad námítky zamítne. Údaje o rozhodnutích o zamítnutí námítek na základě ustanovení § 26 zákona č. 441/2003 Sb. jsou obsaženy v této kapitole.

(210) **O-540233**
(540)



03.03.2020/ NABYTÍ P.M. – ZAMÍTNUTÍ NÁMITEK

(210) **O-542836**
(540)

Vitaxa

26.02.2020/ NABYTÍ P.M. – ZAMÍTNUTÍ NÁMITEK

(210) **O-545561**
(540)

Biolandia

28.02.2020/ NABYTÍ P.M. – ZAMÍTNUTÍ NÁMITEK

(210) **O-550202**
(540)



28.02.2020/ NABYTÍ P.M. – ZAMÍTNUTÍ NÁMITEK

(210) **O-556410**
(540)

Filtrilo

28.02.2020/ NABYTÍ P.M. – ZAMÍTNUTÍ NÁMITEK

Přehled zápisů ochranných známek bez změny ve vztahu ke zveřejněným přihláškám

Kapitola obsahuje údaje o ochranných známkách zapsaných na základě ustanovení § 28 odst. 1 zákona č. 441/2003 Sb., u kterých nedošlo ke změně údajů oproti zveřejněné přihlášce ochranné známky.

Číselný přehled (111)											
378185	378187	378188	378189	378190	378191	378192	378193	378194	378195	378196	378197
378198	378199	378200	378201	378202	378203	378204	378205	378206	378207	378208	378209
378210	378211	378212	378213	378214	378215	378216	378217	378218	378219	378220	378221
378222	378223	378224	378225	378226	378227	378228	378229	378230	378231	378232	378233
378234	378235	378236	378237	378238	378239						

Zápisy ochranných známek bez změny ve vztahu ke zveřejněným přihláškám

- (111) **378185**
(220) 14.07.2017
(320) 14.07.2017
(442) 27.11.2019
(151) 04.03.2020
(730) **Výskumný ústav Zváračský - Priemyselný inštitút SR**, Račianská 71, Bratislava, 83259, SK
(740) Kania, Sedlák, Smola, Ing. Jiří Malůšek, Mendlovo náměstí 157/1, Brno, Staré Brno, 60300
(210) O-540990
(510) (16) periodika, časopisy (periodika).
(511) 16
(540)

ZVÁRANIE SVAŘOVÁNÍ

- (111) **378187**
(220) 26.10.2017
(320) 26.10.2017
(442) 16.05.2018
(151) 04.03.2020
(730) **Noana, výrobní družstvo, V Chotejně 1267/1, Praha 10 - Hostivař**, 10200, CZ
(210) O-543307
(510) (2) přírodní pryskyřice v surovém stavu, barvy a barviva všeho druhu a pro všechny účely, a to barviva a tinktury potravinářské, barviva do nápojů, barviva do likérů, antikoroziní maziva, antikoroziní oleje, mořidla na dřevo a kůži, ochranné přípravky pro kovy, ochranné přípravky proti korozi, oleje ochranné na kovy, oleje ochranné proti oxidaci, tuky a oleje vytěšňující vlhkost, tuky a oleje rozpouštějící (zaschlá maziva, dehet, vodní kámen, lepivé a přilnavé látky), postřiky na kovy, konzervační přípravky pro dřevo; (3) balzámy (jiné než pro léčebné účely), bylinné výtažky pro kosmetické účely, fytkosmetické přípravky, masážní gely (jiné než pro léčebné účely), pleťové vody pro kosmetické účely, pleťové vody po holení, čistící vodička, oleje pro čistící účely, oleje pro kosmetické použití, oleje pro toaletní účely, zubní pasty, prášky na praní, mycí prostředky všeho druhu spadající do třídy 3, mýdla všeho druhu a všech tvarů (s výjimkou antibakteriálních a dezinfekčních mýdel), mýdlové náhražky, mýdlové směsi, šampony tekuté nebo v prášku, parfumerie, voňavkářské zboží, jakož i základní látky přírodní nebo syntetické pro květinové parfémy, vonné oleje, éterické oleje, éterické trestí, éterické esence, kosmetické přípravky všeho druhu pro koupele, pro péštění pokožky, na opalování, pleťové krémy, pleťová mléka, masky, vonné esence, přísady do koupelí, pomády, pudry a barviva pro toaletní účely, vlasové vody (lotions), tonika na vlasy, kondicionéry a zjemňující balzámy na vlasy, prostředky na regeneraci a vzrůst vlasů, výrobky na péštění vlasů, laky, gely a pěny na vlasy, přípravky na odstraňování lupů, toaletní barviva vůbec (na vlasy, vousy, pro kosmetiku), ústní vody, přípravky pro ošetřování, čištění a dezinfekci úst (nikoliv medicínální), mycí prostředky pro toaletní účely, rostliny a rostlinné výtažky pro kosmetické účely, máta pro parfumerii a mátová silice, alkohol mydlářský, alkoholy k odmaskování, k odličování, amoniak jako čistící prostředek k jiným než průmyslovým účelům, avivážní prostředky pro účely domácí (praní), čimidla k oživení barev pro účely domácí (pro bělení, praní), prací, mycí a čistící prostředky, mycí a čistící prostředky na skla a okna, kapaliny na odstraňování námrazy z vozidel, kapaliny pro ostříkovače skel vozidel, čistící prostředky na tapety, prostředky a výrobky lešticí, depilační prostředky, detergenty (čistící prostředky) pro použití jinde než při průmyslových procesech, prostředky na čištění a leštění dřeva, kůže, kovů a nábytku, prostředky pro údržbu a konzervaci kůže, prostředky na odstraňování skvrn, kolínská voda, kosmetická vata, kosmetické výrobky pro zvířata, prostředky na odstraňování barev, nátěrů nebo lakových povlaků vůbec, odlakovače na nehty, látky na čištění povrchu před galvanizací, výrobky na leštění nábytku a podlah, škrob pro praní prádla, namáčecí prostředky na prádlo, přípravky na leštění nehtů, neutralizační prostředky na trvalou ondulaci, odličovací prostředky, odmašťovací výrobky pro použití jinde než při průmyslových procesech, prostředky na mytí nádobí, prostředky na odstraňování rezu a koroze, tampony (nebo tkaniny) napuštěné odličovadlem, terpentýn pro odmašťování, tukové výrobky pro kosmetiku, prostředky na osvěžení vzhledu a konzervaci nábytku, karoserií, palubních desek a plastů, prostředky na bázi vosku k čištění a leštění, písek jemný na čištění, politury na nábytek, prací louhy, prostředky na konzervaci vlasů, prostředky na odstraňování nečistot a kamene ze záchodových mís a umyvadel, přípravky čistící na pokožku,

přípravky k nanášení na pokožku k usnadnění holení, pěny na holení, přípravky k obnově oděvů, přípravky na odstraňování rýh a škrábanců z nábytku, přípravky pro renovaci tkanin, přípravky pro ztužování prádla, přípravky škrobové k praní nebo k bělení, pudřenky (kosmetika), sáčky vonné k parfémování prádla, soda bělicí, antistatické přípravky pro domácnost, vložky mýdlové, prostředky na odstraňování skvrn, vonné vody a sáčky, voňavka pokojová, vosk na podlahy, vosk na prádlo, výrobky proti slunečnímu záření a na opalování, výtažky z květů (voňavkářství); (4) denaturovaný líh, maziva všeho druhu, mazací grafit, mazací oleje, mazací tuky, hořlavé oleje, kamenouhelný dehtový olej, mazací oleje penetrační, mazací pasty, minerální mazací tuky, minerální oleje, oleje a tuky strojní, oleje a tuky konzervační, svíčky, přípravky na odstraňování, pohlcování a vázání prachu, přípravky proti usazování prachu, olejnaté směsi pro změkčování tkanin, ropné výrobky (neobsažené v jiných třídách), rostlinné oleje průmyslové, tuky pro průmyslové účely (nejedlé), parafin, včelí vosk, zemní vosk (ozokerit); (5) výrobky lékárnické, veterinářské a hygienické, chemicko-farmaceutické přípravky všeho druhu, preventivní preparáty pro humánní a veterinární použití, drogy farmaceutické, přírodní léčivé přípravky a výživové doplňky s příznivými účinky na zdraví, výživové přípravky pro léčebné a lékařské účely, kůra, kořeny, květy a okvětní lístky medicínální, odvary (farmaceutické), léčebné oleje, výtažky a šťávy, elixiry (léky), masti lékárnické, medicínální emulze, tinktury pro léčebné účely, éterické roztoky (farmaceutické), léčivé kapsle a kapky, nosní substance, hojivé náplasti, poly-opoterapeutické přípravky k odsunutí projevů stáří, přípravky pro tvorbu krve (farmaceutické), výrobky z pramenitých vod (ze zřídelných vod) (farmaceutické), výrobky z vřídelných vod pro farmacii, prostředky pro koupele (farmaceutické), lázeňské léčebné výrobky, léčebné přípravky pro lázně, lázně z přírodních minerálních vod, léčivé bahno a rašelinový výluh pro koupele, léčebné přísady do koupelí, minerální vody pro léčebné účely, mořská voda pro léčebné koupele, medicínální soli, minerální soli pro léčebné účely, diabetické přípravky pro léčebné účely, tonika (léčiva), posilující potraviny a extrakty s léčebným účinkem pro děti a nemocné, posilující sůl pro žaludek nebo pro nervy, povzbuzující prostředky (farmaceutické), prostředky podporující trávení (farmaceutické), potraviny pro zvláštní výživu s léčebnými účinky, terapeutické výtažky bohaté na rostlinné bílkoviny pro výživu dětí a nemocných, farmaceutické potraviny a potravinové doplňky určené jako doplňky běžné stravy nebo s příznivými účinky na zdraví, nápoje pro léčebné účely, dietetické potraviny pro léčebné účely, potravinové náhražky pro léčebné účely, biologické potraviny a silící potraviny pro děti, nemocné a rekonvalescenty, léčebná výživa a speciální potraviny s terapeutickým účinkem pro nemocné a rekonvalescenty, přípravky výživné obsahující enzymy nebo biochemické katalyzátory pro děti a nemocné, výživa pro děti s terapeutickým posilujícím účinkem, potraviny pro děti s terapeutickým dietním účinkem, kojenecká výživa, potraviny pro batolata, biologické výrobky pro lékárnické účely, pastilky farmaceutické (též minerální), bonbony, oplátky a karamely s léčebnými přísadami, léčivé byliny, bylinné čaje pro léčebné účely, medicínální alkoholy, medicínální vína, sirupy pro farmaceutické účely, žvýkačka léčebná, vitamínové přípravky, balzámy pro léčebné účely, balzamické vody, čichací soli, barviva a tinktury medicínální, dezinfekční prostředky (lékárnické nebo veterinární), pícní přísady léčebné, krmiva pro zvířata s léčivými přísadami, hygienické potřeby pro lékařství a pro osobní hygienu, kosmetické přípravky pro účely léčebné, drogistické a kosmetické výrobky pro zdraví a hygienu člověka s léčebným účinkem (antiparazitní přípravky, chemické přípravky pro léčebné účely, mandlové mléko pro farmaceutické účely, přípravky na léčbu akné, kosmetické přípravky s léčivými přísadami), antibakteriální a dezinfekční mýdla, mýdla s léčivými přísadami, zdravotní šampony s terapeutickým účinkem, zdravotní zubní pasty s terapeutickým účinkem, medicínální přípravky pro ošetřování a dezinfekci úst, medicínální pomády, vody (lotiony) po holení s léčivými přísadami, vlasové vody (lotiony) s léčivými přísadami, dezodoranty jiné než pro osobní hygienu, prášek na pokožku (farmaceutický), prostředky proti lupům (farmaceutické), prostředky proti mozolům, prostředky proti omrzlinám (farmaceutické), posilující tekuté přípravky na vtírání pro sportovce s terapeutickým účinkem, výrobky pro zmírňování bolestí, hořčičné náplasti, hořčičný olej pro léčebné účely, hřejivé obklady, chemické výrobky a přírodní extrakty proti hmyzu a parazitům, fungicidy, insekticidy a herbicidy, deodoranti přípravky na osvěžení vzduchu, léčivý dětský zásep, prostředky na hubení štěnic, švábů, roztočů a molů, veterinární mycí prostředky, mentol, ubrousky z buničité vaty pro účely hygienické, přípravky odpuzující hmyz pro osobní potřebu, přípravky pro čištění vzduchu, pudr na pokožku (farmaceutický), výrobky proti slunečnímu úpalu (farmaceutické), lubrikanty; (16) tiskoviny (též reklamní a propagační), tiskárenské výrobky,

časopisy (periodika), knihy všeho druhu, brožury, obaly na lahve z lepenky, papír na balení lahví, lékařské receptáře, lepenkové krabice, lepenkové ražené zboží, inzertní listy, obrázky, obrazy všeho druhu, obtisky, samolepky (papírové zboží), visáčky na lahve z papíru nebo lepenky, reklamní tiskopisy, reklamní tiskoviny a papír, prospekty, poutače z papíru nebo z lepenky, balicí papír, papír reklamní, papíry obchodní, blány z plastické hmoty k obalení, etikety z různých hmot, fotografie a pozitivy, grafické reprodukce, kontrolní známky tištěné, papírové obaly, razítka; (19) busty z kamene, betonu nebo mramoru, desky pro stavebnictví (ne kovové), dlaždice na podlahy (ne kovové), dlažební desky (ne kovové), dlažební kostky (ne kovové), dřevěná dlažba, dřevěné obložení, dřevěné palubky, dveře (ne kovové), dveřní rámy (ne kovové), dveřní výplně (ne kovové), dýhové dřevo, figurky (sošky) z kamene, betonu nebo mramoru, kámen, kamenické výrobky, kamenina pro stavebnictví, komínové nástavce (ne kovové), křbové římsy (ne kovové), licí formy (ne kovové), lišty pro stavebnictví (ne kovové), mozaiky pro stavebnictví, mramor, nátěrové hmoty (stavební materiály), obkládačky (ne kovové), obklady stěn pro stavebnictví (ne kovové), opracované stavební dřevo, opuka, parapety (ne kovové), parkety, podlahová dlažba (ne kovová), podlahy (ne kovové), prodlužovací kusy na komíny (ne kovové), římsy (ne kovové), schodišťové stupně (schody) (ne kovové), sloupkové zábradlí (ne kovové), sloupy (ne kovové), sochy z kamene, betonu nebo mramoru, stavební dřevo, stavební kámen, stavební materiály (ne kovové), terakota, travertin, umělecká díla z kamene, betonu nebo mramoru, umělý kámen, zárubně dveří (ne kovové), žula; (20) nábytek a jeho součásti zařazené ve tř. 20, stoly, lavičky, pulty, stojany na květiny, stoličky, stolní desky, židle; (21) výrobky z porcelánu, keramiky, kameniny nebo skla, busty z porcelánu, keramiky, kameniny nebo skla, cukřenky, čajové servisy (stolní nádoby), dekorační předměty z porcelánu, keramiky, kameniny nebo skla, dózy, boxy a nádoby pro použití v domácnosti a kuchyni, džbány, figurky (sošky) z porcelánu, keramiky, kameniny nebo skla, hrncířské výrobky, hrnky, jídelní soupravy (nádoby), karafy, kávové servisy (stolní nádoby), keramika pro použití v domácnosti, korbele, květináče, majolika, máselníčky, misky, mísy (nádoby), nádoby z porcelánu nebo z kameniny, obaly na květináče (ne papírové), okenní truhlíky, ozdobné stolní mísy, pepřenky, podšálky (talířky), poklopy na nádoby, poklopy na jídlo, sady kořenek, slánky, sochy z porcelánu, keramiky, kameniny nebo skla, sošky z porcelánu, keramiky, kameniny nebo skla, stolní nádoby (nikoliv nože, vidličky a lžičky), stolní talíře, svícny, šálky, hrníčky, umělecká díla z porcelánu, keramiky, kameniny nebo skla, vázy; (29) konzervované, sušené a zavařené, zmrazené nebo přemrazené ovoce a zelenina, ovoce a zelenina v sirupu, ovoce a zelenina vařené, zeleninové slupky a zeleninové plátky, mléčné výrobky, máslo, semena určená pro konzumaci lidmi, jedlé oleje, rostlinné oleje potravinářské, rostlinné tuky jedlé, šťávy a rostlinné výtažky do poživatin, jedlé rostlinné výtažky (potraviny), výživné extrakty z ovoce, zeleniny a rostlin obsažených ve tř. 29 a používané pro výživu nebo jako přísada ve výživě, ženšen, eleuterokok, spirulina a balzamické látky upravené jako potravina nebo pro potravinářské účely, protein jakožto přísada do pokrmů (proteinové přípravky), proteiny pro výživu humánní, aloe vera pro lidskou spotřebu, ryby (ne živé), lososi (ne živí), nealkoholický vaječný likér, pyl upravený jako potravina, výtažky z mořských řas pro potravinářské účely, výtažky ze sladkovodních řas a sinic pro potravinářské účely, konzervované nebo sušené mořské řasy (potraviny), konzervované nebo sušené sladkovodní řasy a sinice (potraviny); (30) káva, čaj, kakao, čokoláda, kávové náhražky, nápoje připravené z kávy, kakaa nebo čokolády, nápoje na bázi čaje, med pravý nebo umělý, sirup melasový, agávní sirup (přírodní sladidlo), koření všeho druhu, potraviny rostlinného původu obsažené ve třídě 30 (badyán, drcený ječmen, drcený oves, fazolová mouka, hořčice, hořčičná mouka, chalva, instantní rýže, ječná mouka, kroupy pro lidskou spotřebu, kukuřičná krupice, kukuřičná mouka, lisovaný česnek (ochucovadlo), lněné semínko pro kulinářské použití (chuťová přísada), loupáný ječmen, loupáný oves, potraviny na bázi ovsa, příchutě do nápojů z rostlin (jiné než esenciální oleje), příchutě do potravin z rostlin (jiné než esenciální oleje), přípravky z obilovin, pšeničná mouka, slad pro lidskou spotřebu, sladový výtažek pro potravinářské účely), přípravky aromatické (potravinářské), aromáty nebo aroma pro nápoje jiné než éterické oleje, aromáty do pečiva, bonbony (kromě farmaceutických), cukrářské výrobky, žvýkácká guma a žvýkácké tablety neléčebné, tablety cukrářské, lékořicové výrobky cukrářské, trestí do potravin (kromě trestí éterických nebo éterických olejů), potravinářské esence s výjimkou éterických esencí a esenciálních olejů, pastilky (cukrovinky), soli živné, kuchyňská sůl, vločky (cereální výrobky), kukuřičné vločky, ovesné vločky, pohankové vločky, květy nebo listy jako náhražka čaje, rostlinné přípravky používané jako náhražky kávy, mořské řasy (ochucovadlo), zpracovaná semena jako chuťové přísady, klíčky obilniny (dietetické); (31) surové a nezpracované zemědělské, akvakulturní, zahradnické a lesní produkty, zrna a semena

surová nebo nezpracovaná, čerstvé ovoce a zelenina, nezpracované řasy a sinice pro lidskou spotřebu nebo jako krmivo, zrniny (obiloviny), přírodní rostliny a květiny, kořeny, cibule a hlízy pro potravinářství, čerstvá semena k lidské výživě, čerstvé byliny neléčebné, krmiva, nápoje a potrava pro zvířata, výživná a posilující krmiva pro zvířata, pícniny jako krmivo, pícní přísady neléčebné, potravinářské přísady pro domácí zvířata, soli minerální pro zvířata; (32) šumivé a jiné nealkoholické nápoje, sirupy a jiné přípravky pro výrobu nápojů, tablety pro přípravu šumivých nápojů, extrakty pro výrobu lihuprostých nápojů, kapsle a trestí pro výrobu likérů, minerální vody (nápoje) přírodní nebo umělé, nápoje osvěžující, nápoje s malým obsahem alkoholu, kvas (nápoj), ovocné šťávy, zeleninové šťávy (nápoje), šťávy a výtažky rostlinné jako nápoj, březová šťáva, šťáva z granátového jablka, dietetické nápoje neléčebné, nápoje pro sportovce obohacené proteiny; (33) alkoholické nápoje, lihoviny (nápoje), likéry, alkoholické esence a extrakty, bylinná pálenka, bylinný likér, destiláty (nápoje), elixiry (alkoholické nápoje), esence do kořalek, šumivé nápoje, vína (kromě vín medicijních), tonická vína, posilující vína, vína a likéry pro trávení, žaludeční vína, žaludeční likér, alkoholové trestí, alkoholové výtažky; (35) propagační činnost, reklama, včetně propagace výrobků, služeb a soutěží, šíření reklamních materiálů, vydávání reklamních textů, prezentace výrobků v komunikačních médiích, zásilková reklama, nábor zaměstnanců, zprostředkování zaměstnání, účetnictví, obchodní zprostředkovatelské služby, zprostředkování reklamy, zprostředkování propagace.

(511) 2, 3, 4, 5, 16, 19, 20, 21, 29, 30, 31, 32, 33, 35

(540)

Noana

(111) **378188**

(220) 06.12.2017

(320) 06.12.2017

(442) 21.02.2018

(151) 04.03.2020

(730) **Bohemians Praha 1905, a.s.**, Vršovická 1489/31, Praha 10, Vršovice, 10000, CZ

(740) Advokátní kancelář Hartmann, Jelínek, Fráňa a partneri, s.r.o., Sokolovská 5/49, Praha, 18600

(210) O-544267

(510) (20) nábytek, zejména křesla a židle; (24) záclony a závěsy, ložní prádlo včetně povlaků na polštáře a potahů na matrace, povlaky a potahy na nábytek a dále látkové prostírání; (27) koberce, rohožky a jiné materiály určené na pokrytí stavebně dokončených podlah.

(511) 20, 24, 27

(540)



(111) **378189**

(220) 07.03.2018

(320) 07.03.2018

(442) 05.09.2018

(151) 04.03.2020

(730) **Handl Luděk Ing.**, Jasná II 731/32, Praha 4, 14700, CZ

Princová Simona, Přemyslova 399/2, Písek, Pražské Předměstí, 29701, CZ

(740) BOHEMIA PATENT, Ing. Jana Vandělková, Petřská 1136/12, Praha 1, Nové Město, 11000

(210) O-546336

(510) (5) veterinární přípravky, výživové přísady do krmiv pro zvířata pro léčebné účely, proteinové doplňky pro zvířata, potravní doplňky pro zvířata, potravinové doplňky pro domácí zvířata ve formě nápojových směsí v prášku, vitamínové a minerální doplňky pro domácí mazlíčky, potravinové doplňky pro domácí mazlíčky ve formě pamlsků, medikované krmivo pro zvířata, výživové doplňky pro podporu výroby energie a zlepšení fyzické výkonnosti, potravinové doplňky, doplňky stravy a doplňky výživové živočišného původu pro účely nikoli lékařské, bylinné doplňky stravy konzervované, dietní doplňky stravy, potravinové doplňky obsahující

enzymy, kolagen z vepřových nožiček pro léčebné účely; (29) maso, ryby, drůbež, zvěřina a výrobky z nich, masné výrobky, zejména klobásy, salámy, párky, šunka, uzeniny, masové konzervy, veškeré zabijačkové výrobky, balené masové zboží, masové polotovary, paštiky, slanina, maso konzervované, masové extrakty, bujóny, vývary, droby, vnitřnosti, dršťky, játra, játrová paštika, koncentrované vývary, potraviny živočišného původu spadající do této třídy; (31) krmiva a potrava pro zvířata, posilující krmné přípravky pro zvířata, krmiva pro zvířata získaná z rostlinných látek, konzervovaná krmiva obsahující maso pro mláďata, konzervovaná nebo zavařená krmiva pro zvířata, jedlé pochoutky ke žvýkání pro domácí zvířata, jedlé žvýkací kosti pro psy, jedlé žvýkačky pro zvířata, jedlé kosti a tyčinky pro domácí mazlíčky, jedlé pochoutky ke žvýkání pro psy, krmiva pro zvířata v kusech, krmné přípravky pro psy, krmivo pro závodní psy, krmiva pro štěňata, krmné směsi pro zvířata, potrava pro domácí zvířata ve formě výrobků určených ke žvýkání, potrava pro psy, konzervovaná krmiva pro psy, krmivo pro psy ochucené kuřecím masem, krmiva pro psy se sýrovou příchutí, krmivo pro psy ochucené játry, krmivo pro psy ochucené hovězím masem, krmivo pro psy s obsahem jater, kosti pro psy, psí suchary, suchary pro štěňata, jedlé pochoutky pro domácí mazlíčky, jedlé psí pochoutky, jedlé pochoutky pro zvířata, krmivo pro psy s obsahem kuřecího masa, pamlsky pro domácí zvířata v podobě tyčinek z buvolí kůže, krmivo pro psy s obsahem hovězího masa, krmivo pro psy ve formě prstýnků, přípravky do krmiv pro zvířata, suchary pro zvířata, mléko jako krmivo pro psy, čerstvé ovoce a zelenina, brambory a přípravky z těchto výrobků používané jako přísady do krmiv, dorty pro psy z přírodních surovin, sušené krmivo pro psy, nápoje pro psy.

(511) 5, 29, 31

(540)

ŽRASO

(111) **378190**

(220) 16.05.2019

(320) 16.05.2019

(442) 27.11.2019

(151) 04.03.2020

(730) **Petr Kučera**, Jablonecká 700/14, Praha 9, Prosek, 19000, CZ

(210) O-555983

(510) (9) nahraný obsah (počítačové programy, data a informace), zařízení a příslušenství na zpracování dat (elektrická a mechanická), počítačové programy, počítačové programy (stahovatelné), interaktivní počítačové programy, nahrané počítačové programy, software, operační systémy, počítačové operační programy, systémový software a firmware a software a firmware pro systémovou podporu, pomocné počítačové programy ke stažení, obslužný, bezpečnostní a šifrovací software; (16) tiskoviny, dekorace na stůl z papíru, hygienické papírové ručníky, jednorázové ubrousky, jmenovky na stůl, kapesníky papírové, archy, archy papíru, grafický papír, kartón, kopírovací papír, lepenka, lepenkové krabice na drobné dárky z oslav, lepenkové roury, lepenkové trubky, papír a lepenka pro průmyslové použití, papír, papír do psacích strojů, papír do tiskárny, papír do registračních přístrojů, papír do záznamových přístrojů, papír pro laserové tiskárny, psací potřeby a razítka, doplňky k tužkám, držáky na pera, držáky na pera a tužky, držáky na štetce na psaní, držáky na značkovače, gelová kuličková pera, gumová razítka, fixy; (35) reklamní, marketingové a propagační služby, výrobkový marketing, reklama a marketing, služby marketingové agentury, marketingové služby v oblasti cestování, online reklamní a marketingové služby, rozšiřování reklamních marketingových a propagačních materiálů, šíření reklamních, marketingových a propagačních materiálů, poskytování marketingových informací prostřednictvím internetových stránek, propagace, reklama a marketing online webových stránek, reklama online, filmová reklama, zásilková reklama, bannerová reklama, televizní reklama, venkovní reklama, reklama (příprava), PPC reklama, rozhlasová reklama, propagační činnost, přímá poštovní reklama, obchodní propagace, reklama v časopisech, rozhlasová a televizní reklama, inzerce pracovních míst, reklama na elektronických reklamních tabulích, reklama prostřednictvím mobilních telefonních sítí, reklama týkající se dopravy a doručování, reklama online v počítačové síti, online reklama prostřednictvím počítačových komunikačních sítí, reklama na internetu pro třetí osoby, reklama v periodikách, brožurách a novinách, reklama formou platby za kliknutí, reklama, zejména služby zaměřené na propagaci zboží, velkoobchodní služby v souvislosti s počítačovým softwarem, maloobchod a velkoobchod s výše uvedenými výrobky ve tř. 9 a 16, prezentace výrobků v komunikačních médiích pro účely maloobchodu, prezentace výrobků prostřednictvím sdělovacích prostředků všeho pro maloobchodní účely; (37) autoservisy, autoservisy pro údržbu vozidel, autoservisy (doplňování paliva a údržba), opravy, údržba a tankování vozidel; (42) služby v oblasti

informačních technologií, vývoj softwaru, programování a implementace softwaru, instalace počítačových programů, tvorba software, aktualizace počítačového software, údržba počítačového software, poradenské služby pro počítačový software vztahující se k rozhraním člověk-stroj.

(511) 9, 16, 35, 37, 42

(540)

AUTOCHIP

(111) **378191**

(220) 02.07.2019

(320) 02.07.2019

(442) 13.11.2019

(151) 04.03.2020

(730) **KRÁVA s.r.o.**, K Mokřinám 317, Kutná Hora, Malín, 28401, CZ

(740) **Mgr. Radomír Pivoda**, advokát, Jugoslávská 620/29, Praha 2, Vinohrady, 12000

(210) O-556932

(510) (29) bramborové lupínky, bramborové lupínky s nízkým obsahem tuku, drůbež, droby, vnitřnosti, dršťky, bramborové hranolky, játra, játrová paštika, jedlé oleje, jedlé tuky, jelito, krvavá tlačěnka, klobásy, salámy, párky, koncentráty (bujóny, vývary), konzervy masové, krokety, maso, masové extrakty, mléčné nápoje, mléčné výrobky, mléko, mléko (bílkovinné -), okurky nakládané, polévky, potraviny solené, rajčatový protlak, slanina, sýry, šunka, tukové pomazánky, uzeniny, vejce, zvěřina, žlutek; (30) aromatické přípravky do potravin, hořčice, housky, chléb, chuťové přísady, jemné pečivo, kečup, koření, led na osvěžení, ledový čaj, masové šťávy (omáčky), nápoje (kakaové, čokoládové, kávové), nápoje na bázi čaje, nové koření, paprika (koření), pečivo s masovou náplní, pepř, pizzy, příchutě (aroma), příchutě do potravin, rajčatová omáčka, rohlíky, sendviče, skořice (koření), sladké pečivo, sušenky, sušenky máslové, těsta, těstoviny, zahušťovací přípravky na kuchyňské použití, zálivky (na ochucení), zálivky na saláty, zjemňovací látky (na maso -), zmrzlina, zemle (sladké -), žvýkačky; (31) brambory čerstvé, bylinky čerstvé polévkové jako koření, cibule čerstvá (zelenina), hlávkový salát čerstvý, hospodářská zvířata, houby čerstvé, květinové cibule, okurky čerstvé, zvířata živá; (32) citronády, koktejly nealkoholické, minerální vody, ovocné šťávy, pivo, sirupy na výrobu nápojů, stolové vody, nealkoholické nápoje; (33) alkoholické nápoje obsahující ovoce, alkoholické nápoje s výjimkou pív, víno; (43) automaty (rychlé občerstvení), bary, bufety, hotelové služby, jídelny a závodní jídelny, kavárny, provozování kempů, motely, penziony, restaurace, zásobování (catering).

(511) 29, 30, 31, 32, 33, 43

(540)

KLOBÁSA JAKO KRÁVA

(111) **378192**

(220) 19.07.2019

(320) 19.07.2019

(442) 11.09.2019

(151) 04.03.2020

(730) **Kubáňová Rottová Jana**, Za valem 1497/10, Praha 4, Kunratice, 14800, CZ

Kubáň Filip, Za valem 1497/10, Praha 4, Kunratice, 14800, CZ

(740) **Rott, Růžička & Guttman** a spol., Vyskočilova 1566, Praha 4, Michle, 14000

Rott, Růžička & Guttman a spol., Vyskočilova 1566, Praha 4, Michle, 14000

(210) O-557281

(510) (29) olivový olej, olivy (konzervované); (31) olivy čerstvé; (35) maloobchodní, velkoobchodní a online maloobchodní prodej olivového oleje, konzervovaných a čerstvých oliv.

(511) 29, 31, 35

(540)

BOOBULLE

(111) **378193**

(220) 05.08.2019

(320) 05.08.2019

(442) 23.10.2019

(151) 04.03.2020

(730) **KRÁVA s.r.o.**, K Mokřinám 317, Kutná Hora, Malín, 28401, CZ

(740) **Radomír Pivoda**, advokátní kancelář, **Mgr. Radomír Pivoda**, Jugoslávská 620/29, Praha 2, Vinohrady, 12000

- (210) O-557603
(510) (29) bramborové lupínky, bramborové lupínky s nízkým obsahem tuku, drůbež, droby, vnitřnosti, dršťky, hranolky, játra, játrová paštika, jedlé oleje, jedlé tuky, jelito, krvavá tlačěnka, klobásy, salámy, párky, koncentráty (bujóny, vývary), konzervy masové, krokety, maso, maso (konzervované), masové extrakty, mléčné nápoje, mléčné výrobky, mléko, mléko (bílkovinové), okurky nakládané, paštika játrová, polévky, potraviny solené, rajčatový protlak, slanina, sýry, šunka, tukové pomazánky, tuky jedlé, uzeniny, vejce, výtažky masové, zvěřina, žloutek; (30) aromatické přípravky do potravin, hořčice, housky, chléb, chuťové přísady, jemné pečivo, kečup, koření, led na osvěžení, ledový čaj, masové šťávy (omáčky), nápoje (kakaové, čokoládové, kávové), nápoje na bázi čaje, nové koření, omáčky (chuťové přísady), paprika (koření), pečivo s masovou náplní, pepř, pizzy, příchutě (aroma), příchutě do potravin, rajčatová omáčka, rohlíky, sendviče, skořice (koření), sladké pečivo, sušenky, sušenky máslové, těsta, těstoviny, zahušťovací přípravky na kuchyňské použití, zálivky (na ochucení), zálivky na saláty, zjemňovací látky (na maso), zmrzlina, žemle (sladké), žvýkačky; (31) brambory čerstvé, bylinky čerstvé polévkové jako koření, cibule čerstvá (zelenina), hlávkový salát čerstvý, hospodářská zvířata, houby čerstvé, květinové cibule, okurky čerstvé, zvířata živá; (32) citronády, koktejly nealkoholické, minerální vody, ovocné šťávy, pivo, sirupy na výrobu nápojů, stolové vody, nápoje; (33) alkoholické nápoje obsahující ovoce, alkoholické nápoje s výjimkou pív, víno; (43) automaty (rychlé občerstvení), bary, bufety, hotelové služby, jídelny a závodní jídelny, kavárny, Kempy, motely, penziony, restaurace, zásobování (catering).

(511) 29, 30, 31, 32, 33, 43

(540)



- (111) **378194**
(220) 09.08.2019
(320) 09.08.2019
(442) 27.11.2019
(151) 04.03.2020
(730) **Oslizlok Lukáš**, Hudební 1242/5, Ostrava, Mariánské Hory, 70900, CZ
(740) Ing. Pavel Nádvořník s.r.o., Klínová 620/1, Ostrava, Hulváky, 70900
(210) O-557727
(510) (35) pomoc při řízení obchodní činnosti, obchodní nebo podnikatelské informace, obchodní nebo podnikatelský průzkum, marketingové studie, obchodní nebo podnikatelské poradenství, organizování výstav (komerčních nebo reklamních), předvádění zboží, reklama, propagace, prezentace výrobků v komunikačních médiích pro účely maloobchodu, inzerce, reklama on-line v počítačové síti, on-line inzerce, rozšiřování reklamních materiálů zákazníkům (letáky, prospekty, tisky, vzorky), zaslání reklamních materiálů zákazníkům, vydávání, zveřejňování, oznámení, vyhlášení, publikování reklamních textů, venkovní reklama, překlad informací do počítačové databáze, systemizace informací do počítačových databází, maloobchodní prodej s elektronikou, automobily, nábytkem a se zlatými a stříbrnými šperky, provádění obchodních operací, služby obchodního zprostředkování, prezentace firem a jejich výrobků na stránkách World Wide Web v počítačové síti Internet, administrativní správa dat, informační, poradenské a konzultační služby týkající se výše uvedených služeb ve tř. 35, výkupní činnost v oblasti bílé elektroniky, vozidel, šperků, elektroniky, oblečení, nábytku, uměleckých děl, sportovních potřeb a nářadí; (36) provozování zastavárny, prodej pozemků a nemovitostí, zastavárnská činnost, starožitnictví (oceňování starožitných předmětů), úschova cenností, finanční služby, financování půjček, půjčky zástavní.

(511) 35, 36

(540) **Zastavárna Přemek - Lukáš**

- (111) **378195**
(220) 14.08.2019
(320) 14.08.2019
(442) 27.11.2019
(151) 04.03.2020
(730) **Proton Therapy Group s.r.o.**, Klimentská 1246/1, Praha 1, Nové Město, 11000, CZ
(740) Macek and Partners, Mgr. Jiří Macek, Sázavská 751/16, Praha 2, Vinohrady, 12000
(210) O-557799
(591) Barevná
(510) (5) výrobky farmaceutické, veterinářské a hygienické (pro léčebné účely), diabetické přípravky pro léčebné účely, potraviny pro batolata, léčivé cukrovinky, posilující a povzbuzující nápoje a potraviny pro léčebné účely, veterinářské, uzavíratelné nádoby, oči a zuby, ortopedické potřeby, materiály na sešívání ran, speciální nábytek k lékařským účelům, ortopedické bandáže, zdravotnické výrobky z gumy, pokrývky vyhřívané elektricky pro léčebné účely; (37) developerské služby (stavebnictví), stavebnictví, stavebnictví, stavitelství, rekonstrukce interiérů budov, stavba nemovitostí, stavba budov, stavby bytových interiérů, stavba základů budov, stavební dozor prací na místě stavby, poradenské služby v oblasti přestavby budov, realizace inženýrských staveb; (42) stavební inženýrství, navrhování interiérů, návrhy interiérů, návrh zařízení interiérů, navrhování interiérů budov, služby v oblasti navrhování vybavení interiérů budov, služby v oblasti designu interiérů a exteriérů, odborné konzultace týkající se návrhu interiérů bytových prostor, služby v oblasti interiérového designu pro maloobchodní průmysl, služby v oblasti interiérového designu a informační a poradenské služby s tím související, výzkum vztahující se ke stavbám, vědecké a technologické služby a s nimi spojený výzkum a návrhy, průmyslové analýzy a výzkum, návrh a vývoj počítačového hardwaru a softwaru, služby techniků (vyhodnocení, odhady, výzkum a posudky v oblasti vědy a techniky), vědecký výzkum pro lékařské účely; (44) lékařské služby, diagnostické, plánovací a ozařovací metody k léčbě nádorových onemocnění, radiační léčebné technologie, radioterapie, ozařování nádorů urychlenými částicemi jádra atomu, protonová terapie, určování polohy nádorového ložiska metodou počítačové tomografie, magnetické rezonance a pozitronové emisní tomografie, veterinární služby, péče o hygienu a krásu osob a zvířat, zemědělské, zahradnické a lesnické služby, služby týkající se pěstování rostlin, služby týkající se zahradního designu.

(511) 5, 10, 37, 42, 44

(540)



- (111) **378196**
(220) 19.08.2019
(320) 19.08.2019
(442) 27.11.2019
(151) 04.03.2020
(730) **HELUZ cihlářský průmysl v.o.s.**, U Cihelny 295, Dolní Bukovsko, 37365, CZ
(740) PatentCentrum Sedlák & Partners s.r.o., Okružní 2824, České Budějovice, České Budějovice 3, 37001
(210) O-557876
(510) (1) chemické výrobky pro průmysl a stavebnictví, pojiva pro výrobu cihel (silikátová disperze), chemická malta k použití ve stavebnictví; (19) malta

k použití ve stavebnictví, předem připravená tenkovrstvá zdicí malta, stavební materiály nekovové, cihly pro zdivo obvodové, nosné i příčkové, cihly doplňkové, speciální a okrasné, stavební prvky nekovové pro stropní konstrukce, keramické stavební překlady, tvárnice, hlína pro cihly, jíl, kámen, štěrka, stavební prvky z betonu, dlažba nekovová, obklady zdi nekovové, nekovové stavební konstrukce, dílce a panely nekovové, ploty nekovové, schody nekovové, tašky střešní nekovové, trubky drenážní nekovové, komíny nekovové; (42) vývojová a projektová činnost v oblasti stavebnictví, vývoj v oblasti pojivových směsí na bázi silikátové disperze pro výrobu cihel, vědecké a technologické služby a související výzkum a projektování, služby technických poradců, konstrukční a inženýrská činnost v oblasti stavebnictví, analytické a výzkumné služby v průmyslu a stavebnictví, zajišťování odborných posudků a expertiz v oblasti stavebnictví, projektování, příprava a vypracování technických návrhů, grafické práce, zprostředkování výše uvedených služeb ve třídě 42.

(511) 1, 19, 42

(540)

SIDI

(111) **378197**

(220) 21.08.2019

(320) 21.08.2019

(442) 27.11.2019

(151) 04.03.2020

(730) **Matela Jiří**, Na Maninách 1590/29, Praha 7, Holešovice, 17000, CZ

(740) Vladyka & Kubica, advokátní kancelář, Mgr. Robert Vladyka, Revoluční 655/1/655, Praha 1, 11000

(210) O-557943

(510) (12) dopravní prostředky pro pohyb po zemi; (25) oděvy a obuv pro sportovní účely; (35) propagace, reklama, inzerce všemi druhy médií, zejména prostřednictvím internetu, marketingové služby, public relations, propagace, reklama a inzerce v oblasti obchodu s volnočasovými aktivitami; (39) doprava, organizování cest, pronájem vozidel; (41) organizování a provozování sportovních, zábavních a kulturně-vzdělávacích akcí a soutěží, zejména pořádání a vedení workshopů (školení), pořádání sportovních soutěží, praktický výcvik (předvádění), provozování sportovních zařízení, soukromá výuka, školení, výuka, zábava.

(511) 12, 25, 35, 39, 41

(540)



(111) **378198**

(220) 23.08.2019

(320) 23.08.2019

(442) 27.11.2019

(151) 04.03.2020

(730) **Prejzová Kateřina**, Mladoboleslavská 301, Praha 9, Kbely, 19700, CZ

Fadrhons Filip, Mladoboleslavská 301, Praha 9, Kbely, 19700, CZ

(740) Filip Fadrhons, Mladoboleslavská 301, Praha 9, Kbely, 19700

(210) O-557994

(591) Barevná

(510) (29) hamburgery, guacamole (pomazánka z avokáda), zpracované avokádo, hovězí hamburgery, zeleninové hamburgery, zeleninové saláty, ovocné saláty, hotové saláty (zeleninové, ovocné); (35) maloobchodní prodej oblečení; (43) cateringové služby pro hotely, cateringové služby pro exteriér, catering (poskytování jídla a nápojů), organizace cateringu na narozeninových oslavách, catering - jídlo a nápoje pro instituce, catering - jídlo a nápoje pro bankety, příprava jídel, příprava pokrmů, jídlo připravované z avokáda, nebo s avokádem, a to obložené chleby avokádem, poké bowls (salátové misky s rýží a marinovanými rybami), hamburgery, domácí limonády.

(511) 29, 35, 43

(540)



(111) **378199**

(220) 26.08.2019

(320) 26.08.2019

(442) 27.11.2019

(151) 04.03.2020

(730) **GREYSPACE s.r.o.**, Olbrachtova 2006/9, Praha 4, 14000, CZ

(210) O-558027

(510) (30) káva, zrnková káva, mletá káva, čokoláda, nápoje na bázi kávy, čaj, nápoje na bázi čaje, kakao, cukr, čokoláda, čokoládové nápoje, kakaové nápoje, tapioka, ságo, kávové náhražky, mouka a přípravky z obilovin, pečivo, cukrovinky všeho druhu, zmrzlina, med, sirup melasový, led pro osvěžení, sladké pečivo, dezerty, záviny, dorty, pralinky, bonbóny, pudinky, zákusky, sušenky; (32) nealkoholické nápoje, zejména piva, minerální vody, nealko šumivé nápoje, ovocné nápoje a šťávy, nealko koktejly, koly; (40) pekárenská, lahůdkářská a cukrárenská činnost, výroba zákusků, pekárenských výrobků na zakázku, pečení dortů a zákusků, zpracování potravin; (43) služby zajišťující stravování a nápoje, hostinská činnost, služby, restaurace (služby), hotelové služby, pohostinství, bary, jídelny, kavárny.

(511) 30, 32, 40, 43

(540)

Café Graff

(111) **378200**

(220) 30.08.2019

(320) 30.08.2019

(442) 27.11.2019

(151) 04.03.2020

(730) **Chance 4 Children, z.s.**, Hlavní 145, Senohraby, 25166, CZ

(740) AK Elger, Mgr. Martin Elger, Vodičkova 699/30, Praha 1, Nové Město, 11000

(210) O-558172

(591) Barevná

(510) (35) propagace, reklama, šíření reklamních materiálů, styk s veřejností, vyhledávání sponzorů, zprostředkování propagace, zprostředkování reklamy, pomoc při řízení obchodní činnosti, pomoc při řízení obchodní činnosti; (36) organizování peněžních sbírek, pořádání dobročinných sbírek, charitativní sbírky, organizování charitativních sbírek, poskytování peněžních grantů charitám, získávání finančních prostředků na charitativní účely prodejem charitativních známek, získávání prostředků pro charitativní účely, charitativní služby v oblasti peněžních darů, poskytování informací vztahujících se k získávání finančních prostředků na charitativní účely; (41) poradenství pro volbu povolání (v oblasti vzdělávání nebo školení), pořádání a vedení seminářů, pořádání a vedení workshopů, pořádání soutěží (vzdělávacích a zábavních), předvádění živých vystoupení, školení, vzdělávací služby, zábava.

(511) 35, 36, 41

(540)



(111) **378201**

(220) 05.09.2019

(320) 05.09.2019

(442) 27.11.2019

(151) 04.03.2020

(730) **NATURPUR spol. s r.o.**, 250, Dražovice, 68301, CZ

(740) Ing. Pavel Nádvorník s.r.o., Klínová 620/1, Ostrava, Hulváky, 70900

(210) O-558295

(510) (3) kosmetické přípravky, parfumerie, přípravky pro osobní hygienu, přípravky zubní péče, přípravky pro ústní hygienu, zubní gely, zubní pasty, ústní vody neléčivé, osvěžovače dechu, bělicí přípravky, přípravky na čištění a leštění zubů, přípravky na bělení zubů, čistící přípravky na zubní protězy a přípravky péče o dásně, žvýkácké prostředky k čištění zubů; (5) léčebné přípravky péče o ústní dutinu a dásně, ústní vody a žvýkačky pro léčebné účely, zubní přípravky a výrobky a léčebné zubní pasty, materiály na ošetření zubů, dezinfekční a antiseptické přípravky, farmaceutika; (21) kosmetické a toaletní potřeby, pomůcky ústní hygieny, zubní kartáčky, také elektrické, mezizubní kartáčky, párátko, zubní nit, také v držáku.

(511) 3, 5, 21

(540)

Fanpastická péče o vaše zuby

(111) **378202**

(220) 05.09.2019

(320) 05.09.2019

(442) 27.11.2019

(151) 04.03.2020

(730) **Sleep Centrum s.r.o.**, Kolovečská 1938/2, Praha 5, Stodůlky, 15500, CZ

(740) Loskotová & partneři, patentová a známková kancelář, Ing. Gabriela Loskotová, K závětinám 727, Praha 5, Řeporyje, 15500

(210) O-558308

(510) (20) matrace pružinové, taštičkové, latexové, matrace z PUR pěny, studené pěny, bio pěny a líné pěny, krycí matrace, postelové rošty pevné, polohovací, motorové, výklopné, segmentové a laťkové, masážní sety k roštům spadající do této třídy, doplňky a náhradní díly k postelovým roštům spadající do této třídy, postele masivní, lamino, z dříví, čalouněné a kožené, jednolůžka, pelesti, doplňky a náhradní díly k postelím spadající do této třídy, lůžkoviny (kromě ložního prádla), příkrývky, podušky, polštáře, podhlavníky, polštáře anatomické, univerzální a polyesterové, polštáře pro spaní na boku, pro spaní na zádech, pro spaní na břiše nebo pod nohy, cestovní polštáře, bederní podložky, nábytek, ohrádky pro děti, kolébky, lehátka, náhradní díly a doplňky k nábytku spadající do této třídy; (24) lůžkoviny (ložní prádlo), povlečení (ložní prádlo), povlaky na polštáře, podložky a přehozy na postele, potahy a povlaky na postele a na nábytek, prostěradla, pokrývky a příkrývky spadající do této třídy, matracovina, chrániče na matrace (nikoli pro lékařské účely), spací pytle, záclony, závěsy textilní nebo plastové, vše v rámci této třídy.

(511) 20, 24

(540)

Slee

(111) **378203**

(220) 13.09.2019

(320) 13.09.2019

(442) 27.11.2019

(151) 04.03.2020

(730) **MY GOOD KARMA s.r.o.**, Řipská 1095/1, Praha 10, Vinohrady, 10100, CZ

(210) O-558485

(510) (3) kosmetické přípravky všeho druhu, voňavkářské výrobky, mýdla, drogistické zboží, aloe vera pro kosmetické účely, éterické oleje, éterické esence, výtažky z květin, opalovací přípravky; (5) přípravky farmaceutické s výjimkou farmaceutických nápojů pro léčebné účely, přípravky pro hubnutí s léčivými účinky, léčivé byliny a rostliny, léčivé čaje, koupelové soli s léčivými účinky, posilující přípravky s léčivými účinky, aloe vera pro léčebné účely, balzámy pro lékařské účely, doplňky stravy výživové, hygienické ubrousky, kojenecká strava, léčiva, vitaminové přípravky, vody termální; (21) náčiní a nádoby pro domácnost nebo kuchyň, hřebeny, mycí houby, kartáče (s výjimkou štětců), čistící potřeby, sklo, porcelán a majolika neobsažené v jiných třídách, sochy, figurky, plakety a medaile a umělecké předměty vyrobené z porcelánu, terakoty, nebo skla - zahrnuté v této třídě; (29) konzervované, sušené a zavařené ovoce a zelenina, želé, džemy a marmelády, kompoty, oleje a tuky jedlé, zpracovaná sója, banánové lupínky, jablčkové chipsy, jedlá semena, jedlé ořechy, kandované ořechy, datle, pochutiny na bázi ořechů, chuťovky na bázi sušeného ovoce, tyčinky z ořechů nebo semínek, arašidová pasta, arašidy zpracované, kokosový prášek, směsi sušeného ovoce a zpracovaných oříšků jako pochutina, směsi ovoce a ořechů, mandle mleté, zpracovaná dýňová semínka, oříšky zpracované, mandle zpracované, slunečnicová semínka zpracovaná, ochucené ořechy, jogurt, jogurtové svačinky v kombinaci s oříšky, müsli a dalšími obilninami; (30) káva, čaj, kakao, kávové náhražky, med, cukr, pečivo, cukrovinky, kaše ovesná, kukuřičné a obilné vločky a lupínky müsli, oplatky, sušenky, čokoládové výrobky, přípravky z obilovin, ochucené obilniny, ochucený popcorn, cereální lupínky, cereálie, čokoláda a dezerty.

(511) 3, 5, 21, 29, 30

(540)

GOODIE

(111) **378204**

(220) 20.09.2019

(320) 20.09.2019

(442) 27.11.2019

(151) 04.03.2020

(730) **Adam Zdeněk**, č. p. 44, Radotín, 75354, CZ

(740) Patentová a známková kancelář, ing. Jaromír Příkryl, Včelín 1161, Hulín, 76824

(210) O-558577

(510) (35) zprostředkování prodeje s dětským oblečením a hračkami, propagace, reklama, marketing; (41) organizování a pořádání kulturních, zábavních, společenských, sportovních, výchovných a vzdělávacích akcí pro děti a rodiče, organizování živých vystoupení, pořádání diskoték pro děti, pořádání divadelních představení pro děti, hudební akce pro děti, karaoke, provozování herny pro děti, pořádání zábavních narozeninových oslav pro děti, pořádání dětských her, organizování a provozování příměstských táborů pro děti v rámci této třídy (výchovně-zábavné služby), provozování mateřských školek, služby baby-centra (zábava, vzdělávání); (43) služby v oblasti pohostinství, provoz kaváren, cukráren, zajišťování služeb v oblasti stravování dětí; (45) služby baby-centra (hlídání dětí), provozování dětských koutků (hlídání dětí).

(511) 35, 41, 43, 45

(540)

ŇUŇÁNKOV

(111) **378205**

(220) 20.09.2019

(320) 20.09.2019

(442) 27.11.2019

(151) 04.03.2020

(730) **VYLEN s.r.o.**, Žižkova 1696/15, Jihlava, 58601, CZ

(740) Ing. Marcela Filipenská, Polní 302/32, Žďár nad Sázavou, Žďár nad Sázavou 2, 59102

(210) O-558581

(510) (28) sportovní potřeby a vybavení, kluzáky (hračky), závěsné kluzáky, kluzáky na hraní, kluzáky (sportovní potřeby na sněh).

(511) 28
(540)

TUKI

(111) **378206**

(220) 20.09.2019

(320) 20.09.2019

(442) 27.11.2019

(151) 04.03.2020

(730) **Car Service Group CZ, s.r.o.**, Na poříčí 1071/17, Praha 1, Nové Město, 11000, CZ

(740) Všečka Zelený Švorčík a partneři, advokátní a patentová kancelář, JUDr. Michal Havlík, advokát, Hálkova 1406/2, Praha 2, Nové Město, 12000

(210) O-558582

(591) Barevná

(510) (36) finanční služby, půjčky a úvěry, poskytování finančních půjček proti zástavám, provozování zástavní, leasingové služby, pojišťovací služby, finanční informace, údaje, poradenské a konzultační služby; (39) pronájem dopravních prostředků, půjčování dopravních prostředků, služby pro garážování vozidel, služby pro parkování vozidel.

(511) 36, 39

(540)



(111) **378207**

(220) 23.09.2019

(320) 28.06.2019

(442) 27.11.2019

(151) 04.03.2020

(730) **Suzhou Greenleaf Daily Commodity Co., Ltd.**, No.198, Anyang Road, Xushuguan Town, Gaoxin District, Suzhou City, Jiangsu Province, CN

(740) FAJNOR IP s.r.o., Pobřežní 249/46, Praha 8, Karlín, 18600

(210) O-558624

(510) (3) mýdlo, čisticí mléko pro toaletní účely, přípravky pro praní prádla, šampóny, vlasové kondicionéry, čisticí přípravky, přípravky pro dodání lesku (leštidla), parfémy, kosmetické přípravky, zubní pasty; (5) výživové doplňky, potraviny pro kojence a batolata, přípravky pro pročištění, hygienické vložky, dětské plenkové kalhotky, dezinfekční ubrousky, antibakteriální prostředky na mytí rukou, masť proti svědění (protisvědivé přípravky), antibakteriální, dezinfekční přípravky, farmaceutické přípravky pro péči o pokožku; (16) papírové ručníky, papírové odličovací ubrousky, sáčky (obálky, váčky) z papíru nebo plastických hmot na balení, pytle na odpad z papíru nebo plastických hmot, obaly na potraviny, papírenské zboží, tištěné publikace, potřeby pro rýsování a kreslení, psací potřeby, příklepový papír; (35) provozování on-line trhu pro kupující a prodejce výrobků a služeb, telemarketing, optimalizace vyhledávačů pro účely podpory prodeje, poskytování obchodních informací prostřednictvím webových stránek, pomoc při řízení obchodní činnosti, obchodní správa licencí k výrobkům a službám jiných osob, prezentace výrobků v komunikačních médiích pro účely maloobchodu, propagační činnost, reklama, služby agentury zaměřené na export a import, podpora prodeje jiných osob.

(511) 3, 5, 16, 35

(540)

pink-pie

(111) **378208**

(220) 25.09.2019

(320) 25.09.2019

(442) 27.11.2019

(151) 04.03.2020

(730) **Auta Super, s.r.o.**, náměstí 14. října 1307/2, Praha, 15000, CZ

(740) Advokátní kancelář JUDr. Tomáš Soukup, BA, JUDr. Tomáš Soukup BA, advokát, Mezírka 775/1, Brno, Veveří, 60200

(210) O-558660

(510) (6) kovové identifikační štítky, destičky, náramky, kroužky na klíče z obecných kovů; (9) kryty na chytré telefony, dekorační magnety, podložky pod myš; (16) tiskoviny všeho druhu včetně propagačních a reklamních materiálů, plakáty, letáky, prospekty, kalendáře, samolepky, sešity, katalogy, fotografie, drobné propagační předměty spadající do této třídy, například tužky, pera, nože na papír (kancelářské potřeby), zápisníky, podložky pod nádoby z papíru, pera a jiné psací potřeby, pouzdra na pera a jiné psací potřeby, zápisníky, těžítka, desky na dokumenty, další papírnické zboží (bannery, podtácky, vlajky), obaly na lahve z papíru nebo lepenky, sáčky z papíru nebo plastických hmot na balení; (21) toaletní taštičky, hrnky, tepelně izolované nádoby na nápoje (termosky), lahve na pití pro sportovní účely, sklenice na pití, papírové nebo plastové kelímky; (24) textilní ručníky, vlajky z textilních materiálů nebo plastu; (25) oděvy, a to bundy a krátké kabáty s výplní, košile, košile s krátkým rukávem, kožené oděvy, legíny, oděvy pro motoristy, oděvy s imitací kůže, spodní prádlo, sportovní dresy, sportovní tílka, trička, dámská přiléhavá tílka, vesty, svrchní oděvy, doplňky k oblečení v rámci této třídy, a to opasky, šátky a šály, pokrývky hlavy, čelenky, čepice, klobouky, papírové klobouky, kapuce, rukavice, kravaty, ponožky, kšandy, kšilty, manžety, opasky na peníze, obuv; (28) autíčka na hraní a jiné hračky, míče na hraní, především golfové, balónky na hraní; (35) zprostředkování nákupu a prodeje včetně dovozu a vývozu nových i ojetých vozidel a jejich příslušenství, autobazar (nákup a prodej nových i ojetých vozidel včetně dovozu a vývozu nových i ojetých vozidel a jejich příslušenství), obchodní zprostředkovatelské služby a podpora prodeje jiných osob související s prodejem nových i ojetých vozidel třetích osob, poskytování informací o obchodních kontaktech a poskytování obchodních informací prostřednictvím webových stránek za účelem podpory odkupu i prodeje vozidel a uzavření smluv třetích osob s obchodními partnery (finanční služby v souvislosti s nákupem vozidla, pojištění vozidel a nemovitosti apod.), obchodní informace a rady pro spotřebitele ve výběru produktů a služeb v souvislosti s nákupem a prodejem vozidel, pořádání veletrhů či výstav souvisejících s automobilovým průmyslem a účast na nich pro obchodní či reklamní účely, marketing a reklama, návrh a šíření reklamních materiálů, cílené zaslání reklamních materiálů a předmětů potenciálním i stálým zákazníkům, cílený marketing, online reklama na počítačové síti, předvádění a propagace zboží a služeb (včetně předváděcích jízdy), pronájem reklamních ploch, realizace reklamních polepů na vozidla včetně zprostředkování, rozhlasová reklama, televizní reklama, telemarketing, psaní reklamních textů, venkovní reklama, vydávání reklamních textů, zprostředkování propagace i reklamy, sběr údajů do počítačových databází, sestavování statistik, sestavování katalogů informací pro obchodní či reklamní účely, sjednávání a uzavírání obchodních transakcí či obchodních smluv pro třetí strany (finanční služby, pojištění, apod.), služby v oblasti vztahů s médii, správa zákaznických věrnostních programů (voucher a jiná zvýhodnění), styk s veřejností, dražby, administrativní služby související se vším výše uvedeným, a to zpracování objednávek, fakturace, kopírování dokumentů, plánování schůzek, administrativní služby spočívající v přípravě dokumentů k prepisu vozidel v registru vozidel, k registraci vozidel včetně vozidel dovezených na území České republiky, dále prezentace výrobků v komunikačních médiích pro účely maloobchodu, podpora prodeje jiných osob a předvádění zboží třetích osob včetně výroby reklamních filmů prostřednictvím vytváření panoramatických a virtuálních prohlídek vozidel a nemovitostí na zakázku včetně zprostředkování těchto služeb, související marketing a administrativní činnosti; (36) financování vozidel formou koupě na splátky, poskytování půjček, úvěrů a operativních úvěrů na koupi vozidel, leasingové financování vozidel, zprostředkovatelská činnost v oblasti výše uvedených služeb a související administrativní činnosti, poskytování informací o kompletním pojištění vozidel i nemovitostí, uzavírání pojištění vozidel i nemovitostí, zprostředkování pojištění vozidel i nemovitostí a související administrativní činnosti, zpracování plateb debetní i kreditní kartou, elektronický převod peněžních prostředků; (37) autoservis (doplňování paliva, opravy, servis a údržba vozidel), to včetně pronajatých vozidel, a služby s tím spojené spadající do této třídy, poskytování informací o prováděných opravách, mytí a čištění vozidel (chemické čištění, dezinfekce, leštění, vysávání, tepování, parfemace) včetně samoobslužného a ručního mytí vozidel, čalounění vozidel a jeho opravy, instalace, údržba a opravy elektrospotřebičů a strojů ve vozidlech a související služby elektrikářů, montáž a demontáž vozidel a autopříslušenství, a to zabezpečovacích zařízení, vyhledávacích zařízení, audiovizuálních zařízení, instalace a opravy klimatizačních zařízení ve vozidlech, poplašných zařízení proti vloupání ve vozidlech, topných zařízení ve vozidlech, dveří a oken do vozidel, doplnění klimatizací vozidel, instalace,

údržba a opravy počítačového hardwaru vozidel, digitální geometrie vozidel, lakování a pískování vozidel, antikoroziní úprava vozidel, ošetřování vozidel antikoroziním nátěrem, úpravy a opravy laku vozidel pomocí nanotechnologií, úpravy vozidel (laku) pomocí folií, mazání vozidel, obnova ojetých nebo částečně zničených motorů a jiných strojů souvisejících s vozidly, opravy bezpečnostních zámků ve vozidlech, opravy nepojízdných vozidel, oprava a obnova (renovace) kol vozidel včetně jejich lakování, pneuservis, a to protektorování a opravy pneumatik (včetně opravy vulkanizací a vyvažování), úschovy pneumatik, nákup pneumatik pro třetí osoby, nabíjení akumulátorů vozidel, oprava, údržba a servis elektrických akumulátorů, měření emisí, přestavba vozidel na pohon plynovým palivem (LPG), detailing vozidel (důkladné a šetrné čištění vozidel, jejich renovace a konzervace, jehož cílem je dosažení dokonalé čistoty a lesku interiéru i exteriéru vozidla), provozování mycích linek dopravních prostředků, provozování čerpacích stanic, provozování nabíjecích stanic pro elektrická vozidla, administrativní činnosti spojené se všemi výše uvedenými službami, zprostředkovatelská činnost v oblasti všech výše uvedených služeb; (39) poskytování služeb automobilové dopravy, a to dovoz a převoz vozidel, odtahová služba při poruše vozidla (přeprava vozidel), parkování automobilů, pronájem vozidel včetně vozidla odtahové služby, pronájem automobilů a s tím související administrativní činnosti spočívající v přípravě a realizaci nájemních smluv, dále pronájem parkovacích míst, pronájem středních nosičů pro automobily, pronájem závodních automobilů, sdílení automobilů, skladování vozidel a náhradních dílů, balení zboží, dodávka zboží, zprostředkovatelská činnost v oblasti všech výše uvedených služeb; (40) tónování akutoskel, osvěžování vzduchu ve vozidle, realizace loga do textilních autokoberců jejich úpravou a zpracováním, zakázková montáž materiálů pro jiné osoby.

(511) 6, 9, 16, 21, 24, 25, 28, 35, 36, 37, 39, 40

(540)



(111) **378209**

(220) 25.09.2019

(320) 25.09.2019

(442) 27.11.2019

(151) 04.03.2020

(730) **Auta Super, s.r.o.**, náměstí 14. října 1307/2, Praha, 15000, CZ

(740) Advokátní kancelář JUDr. Tomáš Soukup, BA, JUDr. Tomáš Soukup BA, advokát, Mezírka 775/1, Brno, Veverí, 60200

(210) O-558661

(510) (6) kovové identifikační štítky, destičky, náramky, kroužky na klíče z obecných kovů; (9) kryty na chytré telefony, dekorační magnety, podložky pod myš; (16) tiskoviny všeho druhu včetně propagačních a reklamních materiálů, plakáty, letáky, prospekty, kalendáře, samolepky, sešity, katalogy, fotografie, drobné propagační předměty spadající do této třídy, například tužky, pera, nože na papír (kancelářské potřeby), zápisníky, podložky pod nádobí z papíru, pera a jiné psací potřeby, pouzdra na pera a jiné psací potřeby, zápisníky, těžítka, desky na dokumenty, další papírnické zboží (bannery, podtácky, vložky), obaly na lahve z papíru nebo lepenky, sáčky z papíru nebo plastických hmot na balení; (21) toaletní taštičky, hrnky, tepelně izolované nádoby na nápoje (termosky), lahve na pití pro sportovní účely, sklenice na pití, papírové nebo plastové kelímky; (24) textilní ručníky, vložky z textilních materiálů nebo plastu; (25) oděvy, a to bundy a krátké kabáty s výplní, košile, košile s krátkým rukávem, kožené oděvy, legíny, oděvy pro motoristy, oděvy s imitací kůže, spodní prádlo, sportovní dresy, sportovní tílka, trička, dámská přiléhavá tílka, vesty, svrchní oděvy, doplňky k oblečení v rámci této třídy, a to opasky, šátky a šály, pokrývky hlavy, čelenky, čepice, klobouky, papírové klobouky, kapuce, rukavice, kravaty, ponožky, kšandy, kšilty, manžety, opasky na peníze, obuv; (28) autíčka na hraní a jiné hračky, míče na hraní, především golfové, balonky na hraní; (35) zprostředkování nákupu a prodeje včetně dovozu a vývozu nových i ojetých vozidel a jejich příslušenství, autobazar (nákup a prodej nových i ojetých vozidel včetně dovozu a vývozu nových i ojetých vozidel a jejich příslušenství), obchodní zprostředkovatelské služby a podpora prodeje jiných osob související s prodejem nových i ojetých vozidel třetích osob, poskytování informací o obchodních kontaktech a poskytování obchodních informací prostřednictvím webových stránek za

účelem podpory odkupu i prodeje vozidel a uzavření smluv třetích osob s obchodními partnery (finanční služby v souvislosti s nákupem vozidla, pojištění vozidel a nemovitosti apod.), obchodní informace a rady pro spotřebitele ve výběru produktů a služeb v souvislosti s nákupem a prodejem vozidel, pořádání veletrhů či výstav souvisejících s automobilovým průmyslem a účast na nich pro obchodní či reklamní účely, marketing a reklama, návrh a šíření reklamních materiálů, cílené zasílání reklamních materiálů a předmětů potenciálním i stálým zákazníkům, cílený marketing, online reklama v počítačové síti, předvádění a propagace zboží a služeb (včetně předváděcích jízd), pronájem reklamních ploch, realizace reklamních polepů na vozidla včetně zprostředkování, rozhlasová reklama, televizní reklama, telemarketing, psaní reklamních textů, venkovní reklama, vydávání reklamních textů, zprostředkování propagace i reklamy, sběr údajů do počítačových databází, sestavování statistiky, sestavování katalogů informací pro obchodní či reklamní účely, sjednávání a uzavírání obchodních transakcí či obchodních smluv pro třetí strany (finanční služby, pojištění, apod.), služby v oblasti vztahů s médií, správa zákaznických věrnostních programů (vouchery a jiná zvýhodnění), styk s veřejností, dražby, administrativní služby související se vším výše uvedeným, a to zpracování objednávek, fakturace, kopírování dokumentů, plánování schůzek, administrativní služby spočívající v přípravě dokumentů k přepsu vozidel v registru vozidel, k registraci vozidel včetně vozidel dovezených na území České republiky, dále prezentace výrobků v komunikačních médiích pro účely maloobchodu, podpora prodeje jiných osob a předvádění zboží třetích osob včetně výroby reklamních filmů prostřednictvím vytváření panoramatických a virtuálních prohlídek vozidel a nemovitostí na zakázku včetně zprostředkování těchto služeb, související marketing a administrativní činnosti; (36) financování vozidel formou koupě na splátky, poskytování půjček, úvěrů a operativních úvěrů na koupi vozidel, leasingové financování vozidel, zprostředkovatelská činnost v oblasti výše uvedených služeb a související administrativní činnosti, poskytování informací o kompletním pojištění vozidel i nemovitostí, uzavírání pojištění vozidel i nemovitostí, zprostředkování pojištění vozidel i nemovitostí a související administrativní činnosti, zpracování plateb debetní i kreditní kartou, elektronický převod peněžních prostředků; (37) autoservis (doplňování paliva, opravy, servis a údržba vozidel), to včetně pronajatých vozidel, a služby s tím spojené spadající do této třídy, poskytování informací o prováděných opravách, mytí a čištění vozidel (chemické čištění, dezinfekce, leštění, vysávání, tepování, parfemace) včetně samoobslužného a ručního mytí vozidel, čalounění vozidel a jeho opravy, instalace, údržba a opravy elektrospotřebičů a strojů ve vozidlech a související služby elektrikářů, montáž a demontáž vozidel a autopříslušenství, a to zabezpečovacích zařízení, vyhledávacích zařízení, audiovizuálních zařízení, instalace a opravy klimatizačních zařízení ve vozidlech, poplašných zařízení proti vloupání ve vozidlech, topných zařízení ve vozidlech, dveří a oken do vozidel, doplnění klimatizací vozidel, instalace, údržba a opravy počítačového hardwaru vozidel, digitální geometrie vozidel, lakování a pískování vozidel, antikoroziní úprava vozidel, ošetřování vozidel antikoroziním nátěrem, úpravy a opravy laku vozidel pomocí nanotechnologií, úpravy vozidel (laku) pomocí folií, mazání vozidel, obnova ojetých nebo částečně zničených motorů a jiných strojů souvisejících s vozidly, opravy bezpečnostních zámků ve vozidlech, opravy nepojízdných vozidel, oprava a obnova (renovace) kol vozidel včetně jejich lakování, pneuservis, a to protektorování a opravy pneumatik (včetně opravy vulkanizací a vyvažování), úschovy pneumatik, nákup pneumatik pro třetí osoby, nabíjení akumulátorů vozidel, oprava, údržba a servis elektrických akumulátorů, měření emisí, přestavba vozidel na pohon plynovým palivem (LPG), detailing vozidel (důkladné a šetrné čištění vozidel, jejich renovace a konzervace, jehož cílem je dosažení dokonalé čistoty a lesku interiéru i exteriéru vozidla), provozování mycích linek dopravních prostředků, provozování čerpacích stanic, provozování nabíjecích stanic pro elektrická vozidla, administrativní činnosti spojené se všemi výše uvedenými službami, zprostředkovatelská činnost v oblasti všech výše uvedených služeb; (39) poskytování služeb automobilové dopravy, a to dovoz a převoz vozidel, odtahová služba při poruše vozidla (přeprava vozidel), parkování automobilů, pronájem vozidel včetně vozidla odtahové služby, pronájem automobilů a s tím související administrativní činnosti spočívající v přípravě a realizaci nájemních smluv, dále pronájem parkovacích míst, pronájem středních nosičů pro automobily, pronájem závodních automobilů, sdílení automobilů, skladování vozidel a náhradních dílů, balení zboží, dodávka zboží, zprostředkovatelská činnost v oblasti všech výše uvedených služeb; (40) tónování akutoskel, osvěžování vzduchu ve vozidle, realizace loga do textilních autokoberců jejich úpravou a zpracováním, zakázková montáž materiálů pro jiné osoby.

(511) 6, 9, 16, 21, 24, 25, 28, 35, 36, 37, 39, 40

(540)



(111) **378210**

(220) 25.09.2019

(320) 25.09.2019

(442) 27.11.2019

(151) 04.03.2020

(730) **Auta Super, s.r.o.**, náměstí 14. října 1307/2, Praha, 15000, CZ

(740) Advokátní kancelář JUDr. Tomáš Soukup, BA, JUDr. Tomáš Soukup BA, advokát, Mezírka 775/1, Brno, Veveří, 60200

(210) O-558662

(510) (6) kovové identifikační štítky, destičky, náramky, kroužky na klíče z obecných kovů; (9) kryty na chytré telefony, dekorativní magnety, podložky pod myš; (16) tiskoviny všeho druhu včetně propagačních a reklamních materiálů, plakáty, letáky, prospekty, kalendáře, samolepky, sešity, katalogy, fotografie, drobné propagační předměty spadající do této třídy, například tužky, pera, nože na papír (kancelářské potřeby), zápisníky, podložky pod nádobí z papíru, pera a jiné psací potřeby, pouzdra na pera a jiné psací potřeby, zápisníky, těžítka, desky na dokumenty, další papírnické zboží (bannery, podtácky, vlajky), obaly na lahve z papíru nebo lepenky, sáčky z papíru nebo plastických hmot na balení; (21) toaletní taštičky, hrnky, tepelně izolované nádoby na nápoje (termosky), lahve na pití pro sportovní účely, sklenice na pití, papírové nebo plastové kelímky; (24) textilní ručníky, vlajky z textilních materiálů nebo plastu; (25) oděvy, a to bundy a krátké kabáty s výplní, košile, košile s krátkým rukávem, kožené oděvy, legíny, oděvy pro motoristy, oděvy s imitací kůže, spodní prádlo, sportovní dresy, sportovní tílka, trička, dámská přiléhavá tílka, vesty, svrchní oděvy, doplňky k oblečení v rámci této třídy, a to opasky, šátky a šály, pokrývky hlavy, čelenky, čepice, klobouky, papírové klobouky, kapuce, rukavice, kravaty, ponožky, kšandy, kšilty, manžety, opasky na peníze, obuv; (28) autička na hraní a jiné hračky, míče na hraní, především golfové, balonky na hraní; (35) zprostředkování nákupu a prodeje včetně dovozu a vývozu nových i ojetých vozidel a jejich příslušenství, autobazar (nákup a prodej nových i ojetých vozidel včetně dovozu a vývozu nových i ojetých vozidel a jejich příslušenství), obchodní zprostředkovatelské služby a podpora prodeje jiných osob související s prodejem nových i ojetých vozidel třetích osob, poskytování informací o obchodních kontaktech a poskytování obchodních informací prostřednictvím webových stránek za účelem podpory odkupu i prodeje vozidel a uzavření smluv třetích osob s obchodními partnery (finanční služby v souvislosti s nákupem vozidla, pojištění vozidel a nemovitostí apod.), obchodní informace a rady pro spotřebitele ve výběru produktů a služeb v souvislosti s nákupem a prodejem vozidel, pořádání veletrhů či výstav souvisejících s automobilovým průmyslem a účast na nich pro obchodní či reklamní účely, marketing a reklama, návrh a šíření reklamních materiálů, cílené zaslání reklamních materiálů a předmětů potenciálním i stálým zákazníkům, cílený marketing, online reklama v počítačové síti, předvádění a propagace zboží a služeb (včetně předváděcích jízd), pronájem reklamních ploch, realizace reklamních polepů na vozidla včetně zprostředkování, rozhlasová reklama, televizní reklama, telemarketing, psaní reklamních textů, venkovní reklama, vydávání reklamních textů, zprostředkování propagace i reklamy, sběr údajů do počítačových databází, sestavování statistiky, sestavování katalogů informací pro obchodní či reklamní účely, sjednávání a uzavírání obchodních transakcí či obchodních smluv pro třetí strany (finanční služby, pojištění, apod.), služby v oblasti vztahů s médií, správa zákaznických věrnostních programů (vouchery a jiná zvýhodnění), styk s veřejností, dražby, administrativní služby související se vším výše uvedeným, a to zpracování objednávek, fakturace, kopírování dokumentů, plánování schůzek, administrativní služby spočívající v přípravě dokumentů k přepsu vozidel v registru vozidel, k registraci vozidel včetně vozidel dovezených na území České republiky, dále prezentace výrobků v komunikačních médiích pro účely maloobchodu, podpora prodeje jiných osob a předvádění zboží třetích osob včetně výroby reklamních filmů prostřednictvím vytváření panoramatických a virtuálních prohlídek vozidel a nemovitostí na základě včetně zprostředkování těchto služeb, související marketing a administrativní činnosti; (36) financování vozidel formou koupě na splátky, poskytování půjček, úvěrů a operativních úvěrů na koupi vozidel, leasingové financování vozidel, zprostředkovatelská činnost v oblasti výše uvedených služeb a související administrativní činnosti, poskytování

informací o kompletním pojištění vozidel i nemovitostí, uzavírání pojištění vozidel i nemovitostí, zprostředkování pojištění vozidel i nemovitostí a související administrativní činnosti, zpracování plateb debetní i kreditní kartou, elektronický převod peněžních prostředků; (37) autoservis (doplňování paliva, opravy, servis a údržba vozidel), to včetně pronajatých vozidel, a služby s tím spojené spadající do této třídy, poskytování informací o prováděných opravách, mytí a čištění vozidel (chemické čištění, dezinfekce, leštění, vysávání, tepování, parfemace) včetně samoobslužného a ručního mytí vozidel, čalounění vozidel a jeho opravy, instalace, údržba a opravy elektropotřebičů a strojů ve vozidlech a související služby elektrikářů, montáž a demontáž vozidel a autopříslušenství, a to zabezpečovacích zařízení, vyhledávacích zařízení, audiovizuálních zařízení, instalace a opravy klimatizačních zařízení ve vozidlech, poplašných zařízení proti vloupání ve vozidlech, topných zařízení ve vozidlech, dveří a oken do vozidel, doplnění klimatizací vozidel, instalace, údržba a opravy počítačového hardwaru vozidel, digitální geometrie vozidel, lakování a pískování vozidel, antikorozní úprava vozidel, ošetřování vozidel antikorozním nátěrem, úprava a oprava laku vozidel pomocí nanotechnologií, úpravy vozidel (laku) pomocí folií, mazání vozidel, obnova ojetých nebo částečně zničených motorů a jiných strojů souvisejících s vozidly, opravy bezpečnostních zámek ve vozidlech, opravy nepojízdných vozidel, oprava a obnova (renovace) kol vozidel včetně jejich lakování, pneuservis, a to protektorování a opravy pneumatik (včetně opravy vulkanizací a vyvažování), úschovy pneumatik, nákup pneumatik pro třetí osoby, nabíjení akumulátorů vozidel, oprava, údržba a servis elektrických akumulátorů, měření emisí, přestavba vozidel na pohon plynovým palivem (LPG), detailing vozidel (důkladné a šetrné čištění vozidel, jejich renovace a konzervace, jehož cílem je dosažení dokonalé čistoty a lesku interiéru i exteriéru vozidla), provozování mycích linek dopravních prostředků, provozování čerpacích stanic, provozování nabíjecích stanic pro elektrická vozidla, administrativní činnosti spojené se všemi výše uvedenými službami, zprostředkovatelská činnost v oblasti všech výše uvedených služeb; (39) poskytování služeb automobilové dopravy, a to dovoz a převoz vozidel, odtahová služba při poruše vozidla (přeprava vozidel), parkování automobilů, pronájem vozidel včetně vozidla odtahové služby, pronájem automobilů a s tím související administrativní činnosti spočívající v přípravě a realizaci nájemních smluv, dále pronájem parkovacích míst, pronájem střešních nosičů pro automobily, pronájem závodních automobilů, sdílení automobilů, skladování vozidel a náhradních dílů, balení zboží, dodávka zboží, zprostředkovatelská činnost v oblasti všech výše uvedených služeb; (40) tónování akutoskel, osvěžování vzduchu ve vozidle, realizace loga do textilních autokoberců jejich úpravou a zpracováním, zakázková montáž materiálů pro jiné osoby.

(511) 6, 9, 16, 21, 24, 25, 28, 35, 36, 37, 39, 40

(540)



(111) **378211**

(220) 25.09.2019

(320) 25.09.2019

(442) 27.11.2019

(151) 04.03.2020

(730) **Dopravní podnik Ostrava a.s.**, Poděbradova 494/2, Ostrava, Moravská Ostrava, 70200, CZ

(740) Ing. Pavel Nádvořík s.r.o., Klínová 620/1, Ostrava, Hulváky, 70900

(210) O-558680

(510) (9) stahovatelné počítačové a mobilní aplikace, automaty na vydávání lístků, vstupenek a jízdenek, mobilní aplikace; (16) papírové nosiče informací, tiskoviny, periodické a neperiodické publikace, knihy, časopisy, brožury, reklamní a propagační materiály, manuály, příručky, letáky, vstupenky, papírové jízdenky, plakáty, fotografie, formuláře, papírenské výrobky, speciální platební karty bez magnetického čipu; (35) pomoc při řízení obchodní činnosti, obchodní nebo podnikatelské informace, obchodní nebo podnikatelský průzkum, marketingové studie, obchodní nebo podnikatelské poradenství, organizování výstav (komerčních nebo reklamních), předvádění zboží, reklama, propagace, prezentace výrobků v komunikačních médiích pro účely maloobchodu, inzerce, reklama on-line v počítačové síti, on-line inzerce, rozšiřování reklamních materiálů

zákazníkům (letáky, prospekty, tisky, vzorky), zaslání reklamních materiálů zákazníkům, vydávání, zveřejňování, oznámení, vyhlášení, publikování reklamních textů, venkovní reklama, překlad informací do počítačové databáze, systemizace informací do počítačových databází, zajišťování prezentací na server v rámci této třídy, provádění obchodních operací, zprostředkovatelská činnost v oblasti obchodu a služeb k obchodním účelům, prezentace uživatelů na stránkách world wide web v počítačové síti internet, správa dat, informační, poradenské a konzultační služby týkající se výše uvedeného; (36) organizování a provádění finančních sbírek, financování sociálních projektů, shromažďování prostředků, finanční sponzorování a organizování dobročinných sbírek pro zajištění služeb humanitární pomoci v rozsahu této třídy, financování, vystavování hodnotných poukázek, sponzoring, shromažďování a poskytování finančních prostředků zejména v oblasti vzdělávání, kultury, umění, sportu, ekologie, charitativní činnosti v oblasti podpory a ochrany dětí a mládeže, v oblasti sociálních a zdravotních projektů a aktivit fyzickým osobám v životní a sociální tísní, obcím, ostatním právníckým osobám a fyzickým osobám při rozvoji vědy a výzkumu; (39) doprava a skladování, osobní přeprava, autobusová doprava, tramvajová doprava, trolejbusová doprava, doprava, silniční doprava, pozemní doprava, služby poskytované v oblasti dopravy a přepravy, poskytování informací týkajících se jízdného, zprostředkování a poskytování dopravy osob a věcí, zprostředkování informací o jízdních tarifech, logistika v dopravě, pronájem autobusů, pronájem automobilů, pronájem garáží, služby řidičů; (41) výchova a vzdělávací činnost, zábavná, školící, sportovní a kulturní činnost, publikační činnost, vydavatelství, nakladatelství, výstavy nekomerčních, pořádání kulturních, sportovních a benefičních akcí, podpora umělců, podpora kulturních a vzdělávacích aktivit, výstav a koncertů, poskytování informací a informačních služeb v oblasti kulturní, zábavní, vzdělávací a sportovní.

(511) 9, 16, 35, 36, 39, 41

(540) **TYRKYSOVÁ JÍZDENKA**

(111) **378212**

(220) 25.09.2019

(320) 25.09.2019

(442) 27.11.2019

(151) 04.03.2020

(730) **Dopravní podnik Ostrava a.s.**, Poděbradova 494/2, Ostrava, Moravská Ostrava, 70200, CZ

(740) Ing. Pavel Nádvořník s.r.o., Klínová 620/1, Ostrava, Hulváky, 70900

(210) O-558681

(510) (35) pomoc při řízení obchodní činnosti, obchodní nebo podnikatelské informace, obchodní nebo podnikatelský průzkum, marketingové studie, obchodní nebo podnikatelské poradenství, organizování výstav (komerčních nebo reklamních), předvádění zboží, reklama, propagace, prezentace výrobků v komunikačních médiích pro účely maloobchodu, inzerce, reklama on-line v počítačové síti, on-line inzerce, rozšiřování reklamních materiálů zákazníkům (letáky, prospekty, tisky, vzorky), zaslání reklamních materiálů zákazníkům, vydávání, zveřejňování, oznámení, vyhlášení, publikování reklamních textů, venkovní reklama, překlad informací do počítačové databáze, systemizace informací do počítačových databází, zajišťování prezentací na server v rámci této třídy, provádění obchodních operací, zprostředkovatelská činnost v oblasti obchodu a služeb k obchodním účelům, prezentace uživatelů na stránkách world wide web v počítačové síti internet, správa dat, informační, poradenské a konzultační služby týkající se výše uvedeného; (36) organizování a provádění finančních sbírek, financování sociálních projektů, shromažďování prostředků, finanční sponzorování a organizování dobročinných sbírek pro zajištění služeb humanitární pomoci v rozsahu této třídy, financování, vystavování hodnotných poukázek, sponzoring, shromažďování a poskytování finančních prostředků zejména v oblasti vzdělávání, kultury, umění, sportu, ekologie, charitativní činnosti v oblasti podpory a ochrany dětí a mládeže, v oblasti sociálních a zdravotních projektů a aktivit fyzickým osobám v životní a sociální tísní, obcím, ostatním právníckým osobám a fyzickým osobám při rozvoji vědy a výzkumu; (39) doprava a skladování, osobní přeprava, autobusová doprava, tramvajová doprava, trolejbusová doprava, doprava, silniční doprava, pozemní doprava, služby poskytované v oblasti dopravy a přepravy, poskytování informací týkajících se jízdného, zprostředkování a poskytování dopravy osob a věcí, zprostředkování informací o jízdních tarifech, logistika v dopravě, pronájem autobusů, pronájem automobilů, pronájem garáží, služby řidičů; (41) výchova a vzdělávací činnost, zábavná, školící, sportovní a kulturní činnost, publikační činnost, vydavatelství,

nakladatelství, výstavy nekomerční, pořádání kulturních, společenských, sportovních a benefičních akcí, podpora umělců, podpora kulturních a vzdělávacích aktivit, výstav a koncertů, poskytování informací a informačních služeb v oblasti kulturní, zábavní, vzdělávací a sportovní.

(511) 35, 36, 39, 41

(540)

TYRKYSOVÁ SBÍRKA

(111) **378213**

(220) 26.09.2019

(320) 26.09.2019

(442) 27.11.2019

(151) 04.03.2020

(730) **OBALIA, s.r.o.**, Průmyslová 4673/1d, Prostějov, 79601, CZ

(740) Patentový zástupce, ETMA+EDA, Mgr. Michal Černý Ph.D., Husovo nám. 2238/31, Prostějov, 79601

(210) O-558705

(591) Barevná

(510) (16) tašky, sáčky z bublinkové fólie na balení, bublinkové fólie z plastu k balení a obalování, listy absorpčního papíru nebo plastu pro balení potravin, listy papíru nebo plastu sloužící k regulaci vlhkosti pro balení potravin, plastické obalové fólie, obalové fólie na potraviny, obaly na lahve z papíru nebo lepenky, plastové sáčky na balení, plastové sáčky na sendviče, plastové sáčky na led, plastové sáčky do trouby, plastové tašky, sáčky na balení, plastové sáčky do odpadkových košů, papírové nebo plastové svačínové sáčky, plastové sáčky na exkrementy domácích zvířat, sáčky do mikrovlnné trouby, fólie z regenerované celulózy (celofán) na balení, papír a lepenka, tiskárenské výrobky, potřeby pro knižní vazby, fotografie, parfémované papírenské zboží, lepidla pro papírenství nebo domácnost, stětky, tiskařské typy, tiskařské štočky; (17) filtrační materiály z částečně zpracovaných plastových fólií, fólie na okna proti oslnění [tónované fólie], barevná plastová fólie pro použití na okna, fólie z plastických hmot pro zemědělské účely, fólie z regenerované celulózy (balení), izolační materiály, plastické hmoty jako polotovary, plastová vlákna, ne na textilní použití, těsnění z pryže nebo plastických hmot; (35) administrativní služby, indexace webových stránek pro obchodní nebo reklamní účely, marketing v rámci vydávání softwaru, obchodní průzkumy, obchodní informace, obchodní správa licencí k výrobkům a službám jiných osob, obchodní zprostředkovatelské služby, reklama, včetně online reklamy na počítačové síti, optimalizace vyhledávačů pro reklamní účely, podpora prodeje jiných osob, pomoc při řízení obchodní činnosti, poptávky, poskytování obchodních informací prostřednictvím webových stránek, prezentace výrobků v komunikačních médiích pro účely maloobchodu, první reklamní plochy, propagace, předvádění zboží, sběr údajů do počítačových databází, sestavování katalogů informací pro obchodní či reklamní účely, sjednávání a uzavírání obchodních transakcí pro třetí strany, správa zákaznických věrnostních programů a pobídkových programů; (36) financování, finanční poradenství, finanční sponzoring, organizování peněžních sbírek, pořádání dobročinných sbírek, pronájem nemovitostí a majetku, svěřectví; (39) balení zboží, dárkové balení, doprava zboží, uskladnění zboží, zprostředkování dopravy, zprostředkování přepravy, organizování cest; (40) 3D tisk, barvení, fotosazba, ofsetový tisk, sitotisk, digitální tisk, tisk vzorů, úprava a zpracování plastových materiálů.

(511) 16, 17, 35, 36, 39, 40

(540)



(111) **378214**

(220) 02.10.2019

(320) 02.10.2019

- (442) 27.11.2019
(151) 04.03.2020
(730) **Silix Chemical Technologies s.r.o.**, Pitterova 2855/11, Praha 3, Žižkov, 13000, CZ
(210) O-558859
(510) (2) barviva, pigmenty, nátěry, barvy, přírodní pryskyřice, ředidla a zahušťovače pro nátěry, barvy a tiskárenské barvy; (19) nekovové konstrukce, nekovové stavební a konstrukční materiály a prvky; (35) reklamní, marketingové a propagační služby, pomoc v obchodní a podnikatelské činnosti, management a administrativní služby; (37) dobývání přírodních zdrojů, stavebnictví a demolice staveb; (42) vědecké a technologické služby, služby v oblasti informačních technologií, počítačové služby, návrhářství.
(511) 2, 19, 35, 37, 42
(540)

SILIX

- (111) **378215**
(220) 02.10.2019
(320) 02.10.2019
(442) 27.11.2019
(151) 04.03.2020
(730) **Silix Chemical Technologies s.r.o.**, Pitterova 2855/11, Praha 3, Žižkov, 13000, CZ
(210) O-558860
(510) (2) barviva, pigmenty, nátěry, barvy, přírodní pryskyřice, ředidla a zahušťovače pro nátěry, barvy a tiskárenské barvy; (19) nekovové konstrukce, nekovové stavební a konstrukční materiály a prvky; (35) reklamní, marketingové a propagační služby, pomoc v obchodní a podnikatelské činnosti, management a administrativní služby; (37) dobývání přírodních zdrojů, stavebnictví a demolice staveb; (42) vědecké a technologické služby, služby v oblasti informačních technologií, počítačové služby, návrhářství.
(511) 2, 19, 35, 37, 42
(540)

SILIX

- (111) **378216**
(220) 03.10.2019
(320) 03.10.2019
(442) 27.11.2019
(151) 04.03.2020
(730) **Twin Soft, s.r.o.**, Křížová 96/18, Brno, Staré Brno, 60300, CZ
(740) Ing. Libor Markes, patentový zástupce, Grohova 54, Brno, 60200
(210) O-558878
(591) Barevná
(510) (9) magnetické nosiče dat s nahraným softwarem, software; (37) instalace, údržba a opravy počítačového hardwaru; (42) vývoj softwaru, programování a implementace softwaru, aktualizace a údržba softwaru, poradenství vztahující se k softwaru.
(511) 9, 37, 42
(540)

twinsoft

- (111) **378217**
(220) 04.10.2019

- (320) 04.10.2019
(442) 27.11.2019
(151) 04.03.2020
(730) **Kučera Robert**, Pod Kuřidlem 396, Strakonice, Dražejov, 38601, CZ
(740) PatentCentrum Sedlák & Partners s.r.o., Okružní 2824, České Budějovice, České Budějovice 3, 37001
(210) O-558914
(510) (4) paliva a pohonné látky spadající do této třídy, zemní plyn; (35) maloobchodní, velkoobchodní a internetový prodej zemního plynu, zprostředkovatelské služby v oblasti obchodu se zemním plynem, reklamní a marketingová činnost, průzkumy trhu, předvádění výrobků, zasilání reklamních materiálů, pořádání reklamních a prodejních akcí, administrativní služby, správa obchodních dat; (39) dovoz, doprava, balení, skladování a distribuce zemního plynu, poskytování informací o skladování, dopravní informace.
(511) 4, 35, 39
(540)

 **RUSKÝ PLYN CZ**

- (111) **378218**
(220) 04.10.2019
(320) 04.10.2019
(442) 27.11.2019
(151) 04.03.2020
(730) **DAS Fabrication, s.r.o.**, Krkonošská 2001/16, Praha 2, Vinohrady, 12000, CZ
(740) Ing. Pavel Nádvořík s.r.o., Klínová 620/1, Ostrava, Hulváky, 70900
(210) O-558921
(591) Barevná
(510) (6) obecné surové kovy nebo jejich polotovary, zpracované běžné kovy, kovové výrobky pro použití ve stavebnictví, ocelové stavební konstrukce, kovová potrubí pro přepravu tekutin a plynu, kovové zámečnické potřeby, stavební kování, kovové komíny, kovové nadstřešní části komínů, kovové zásobníky, ocelová skladovací síla, kovové tlakové nádoby, kovové nádrže; (9) měřicí, detekční a monitorovací přístroje, indikátory a ovladače, chemické reaktory; (11) topná, ventilační a klimatizační zařízení a čisticí zařízení, filtry pro průmyslové účely, komínové roury, kouřovody, komínové ventilátory, příslušenství pro větrací komíny, reaktory jako průmyslová chemická zařízení, kontrolní tlakové zařízení (bezpečnostní, pro plynové přístroje a zařízení), výměníky tepla (ne části strojů); (37) stavebnictví, stavba chemických reaktorů, svařování ocelových konstrukcí pro stavební účely, montáž stavebních konstrukcí, montáže stavebních izolací, elektroinstalace, výstavba komínů; (40) zpracování kovů, svařování, žárové zinkování, služby v oblasti zpracování kovů, poskytování informací o úpravě a zpracování materiálů; (42) služby testování, služby ověřování a služby kontroly kvality, technické kontroly.
(511) 6, 9, 11, 37, 40, 42
(540)

DAS

- (111) **378219**
(220) 07.10.2019
(320) 07.10.2019
(442) 27.11.2019
(151) 04.03.2020
(730) **ŠUFÁNEK s.r.o.**, Pekařská 485/21, Olomouc, 77900, CZ
(740) Ing. Petr Soukup, tř. Svobody 43/39, Olomouc, 77900
(210) O-558937
(510) (5) potravinové doplňky léčebné i neléčebné, vitamínové přípravky, stimulační přípravky vyrobené z vitamínů, minerálů a/nebo stopových prvků pro sportovce (neléčebné) pro zvýšení výkonnosti a urychlení regenerace, posílení imunity organismu a zlepšení zdraví v tuhém i tekutém

stavu ve formě práškových směsí, kapek, sirupů, gelů, past, tablet, šumivých tablet, pastilek, dražé, tobolek, kapslí, bombónů, želé, prášků potravinové doplňky, ne pro lékařské účely (zařazené v této třídě) a obsahující látky živočišného původu, přípravky zvláštní výživy (doplňky stravy) na bázi živočišného původu pro sportovce nebo osoby s vysokým energetickým výdejem, výživné přípravky pro denní doplnění stravy (doplňky stravy) jako instantní strava nebo samostatná směs, skládající se hlavně z mléka v prášku nebo živočišných proteinů, také s přísadkou vitamínů nebo minerálů nebo stopových prvků nebo cukru, protein pro lidskou spotřebu jako potravinové doplňky, proteinové výrobky a přípravky pro humánní výživu jako potravinové doplňky, texturované proteiny a jejich směsi pro humánní využití jako potravinové doplňky; (29) jedlé oleje a tuky, másla a výrobky z něj, másla vyrobená z mletých přírodních či pražených ořechů, mandlí, arašídů a semen, zpracované ořechy a semena, zavařované, sušené, konzervované, kandované a nakládané ovoce, zelenina a houby, směsi sušeného ovoce, želé, džemy, ovocné zavařeniny, zpracované luštěniny, zpracovaná sója, konzervované potraviny a poživatiny z ovoce, zeleniny, bílkovin, bylin, olejnin a mikrobiologických kultur, ovocné dřevě, výživné bylinné extrakty; (30) čokoládové pomazánky, pomazánky z čokolády a oříšků, káva, čaj, kakao, kávové náhražky, med, cukr, sirup melasový, rýže, tapioka, ságo, kukuřičné a obilné vločky, lupínky, müsli, čokoládové výrobky, mouka a přípravky z obilovin, chléb, zmrzlina, droždí, prášky do těsta, obilniny připravené pro osobní konzumaci, obilniny k snídani a ochucené obilniny, připravené z pšenice, žita, ječmene, ova, kukuřice a rýže a ochucené medem, kakaem, oříšky, cukrem, ovocem, čokoládou, sůl, hořčice, ocet, omáčky (k ochucení), octové a kořeněné nálevy, koření, led pro osvěžení, cereální tyčinky, cukrářské a cukrovinkářské výrobky, a to oplatky, sušenky, keksy, suchary, jemné pečivo, pralinky, náhražky mléka a smetany na rostlinné bázi, včetně sušených a konzervovaných; (31) čerstvé ovoce a zelenina, ořechy, mandle arašídů a semena, zelenina a bylinky, boby kakaové syrové; (35) reklama, propagace, inzerce, reklama on-line v počítačové síti, maloobchod, velkoobchod, obchodní činnost a internetový obchod s výše uvedenými výrobky ve třídách 5, 29, 30 a 31, zprostředkovatelská činnost v oblasti obchodu s výše uvedenými výrobky ve třídách 5, 29, 30 a 31, pomoc při řízení obchodní činnosti, obchodní administrativy, prezentace výrobků v komunikačních médiích pro účely maloobchodu, prezentace výrobků a služeb, včetně prezentace na www stránkách v počítačové síti Internet, prezentace výrobků na e-shopu; (40) úprava, zpracování, pražení a mletí obilnin, semen, luštěnin, olejnin a jejich směsí.

(511) 5, 29, 30, 31, 35, 40
(540)



(111) **378220**
(220) 07.10.2019
(320) 07.10.2019
(442) 27.11.2019
(151) 04.03.2020
(730) **ŠUFÁNEK s.r.o.**, Pekařská 485/21, Olomouc, 77900, CZ
(740) Ing. Petr Soukup, tř. Svobody 43/39, Olomouc, 77900
(210) O-558938
(510) (5) potravinové doplňky léčebné i neléčebné, vitamínové přípravky, stimulační přípravky vyrobené z vitamínů, minerálů a/nebo stopových prvků pro sportovce (neléčebné) pro zvýšení výkonnosti a urychlení regenerace, posílení imunity organismu a zlepšení zdraví v tuhém i tekutém stavu ve formě práškových směsí, kapek, sirupů, gelů, past, tablet, šumivých tablet, pastilek, dražé, tobolek, kapslí, bombónů, želé, prášků potravinové doplňky, ne pro lékařské účely (zařazené v této třídě) a obsahující látky živočišného původu, přípravky zvláštní výživy (doplňky stravy) na bázi živočišného původu pro sportovce nebo osoby s vysokým energetickým výdejem, výživné přípravky pro denní doplnění stravy (doplňky stravy) jako instantní strava nebo samostatná směs, skládající se hlavně z mléka v prášku nebo živočišných proteinů, také s přísadkou vitamínů nebo minerálů nebo stopových prvků nebo cukru, protein pro lidskou spotřebu jako potravinové doplňky, proteinové výrobky a přípravky

pro humánní výživu jako potravinové doplňky, texturované proteiny a jejich směsi pro humánní využití jako potravinové doplňky; (29) jedlé oleje a tuky, másla a výrobky z něj, másla vyrobená z mletých přírodních či pražených ořechů, mandlí, arašídů a semen, zpracované ořechy a semena, zavařované, sušené, konzervované, kandované a nakládané ovoce, zelenina a houby, směsi sušeného ovoce, želé, džemy, ovocné zavařeniny, zpracované luštěniny, zpracovaná sója, konzervované potraviny a poživatiny z ovoce, zeleniny, bílkovin, bylin, olejnin a mikrobiologických kultur, ovocné dřevě, výživné bylinné extrakty; (30) čokoládové pomazánky, pomazánky z čokolády a oříšků, káva, čaj, kakao, kávové náhražky, med, cukr, sirup melasový, rýže, tapioka, ságo, kukuřičné a obilné vločky, lupínky, müsli, čokoládové výrobky, mouka a přípravky z obilovin, chléb, zmrzlina, droždí, prášky do těsta, obilniny připravené pro osobní konzumaci, obilniny k snídani a ochucené obilniny, připravené z pšenice, žita, ječmene, ova, kukuřice a rýže a ochucené medem, kakaem, oříšky, cukrem, ovocem, čokoládou, sůl, hořčice, ocet, omáčky (k ochucení), octové a kořeněné nálevy, koření, led pro osvěžení, cereální tyčinky, cukrářské a cukrovinkářské výrobky, a to oplatky, sušenky, keksy, suchary, jemné pečivo, pralinky, náhražky mléka a smetany na rostlinné bázi, včetně sušených a konzervovaných; (31) čerstvé ovoce a zelenina, ořechy, mandle arašídů a semena, zelenina a bylinky, boby kakaové syrové; (35) reklama, propagace, inzerce, reklama on-line v počítačové síti, maloobchod, velkoobchod, obchodní činnost a internetový obchod s výše uvedenými výrobky ve třídách 5, 29, 30 a 31, zprostředkovatelská činnost v oblasti obchodu s výše uvedenými výrobky ve třídách 5, 29, 30 a 31, pomoc při řízení obchodní činnosti, obchodní administrativy, prezentace výrobků v komunikačních médiích pro účely maloobchodu, prezentace výrobků a služeb, včetně prezentace na www stránkách v počítačové síti Internet, prezentace výrobků na e-shopu; (40) úprava, zpracování, pražení a mletí obilnin, semen, luštěnin, olejnin a jejich směsí.

(511) 5, 29, 30, 31, 35, 40
(540)



(111) **378221**
(220) 07.10.2019
(320) 07.10.2019
(442) 27.11.2019
(151) 04.03.2020
(730) **ŠUFÁNEK s.r.o.**, Pekařská 485/21, Olomouc, 77900, CZ
(740) Ing. Petr Soukup, tř. Svobody 43/39, Olomouc, 77900
(210) O-558939
(510) (5) potravinové doplňky léčebné i neléčebné, vitamínové přípravky, stimulační přípravky vyrobené z vitamínů, minerálů a/nebo stopových prvků pro sportovce (neléčebné) pro zvýšení výkonnosti a urychlení regenerace, posílení imunity organismu a zlepšení zdraví v tuhém i tekutém stavu ve formě práškových směsí, kapek, sirupů, gelů, past, tablet, šumivých tablet, pastilek, dražé, tobolek, kapslí, bombónů, želé, prášků potravinové doplňky, ne pro lékařské účely (zařazené v této třídě) a obsahující látky živočišného původu, přípravky zvláštní výživy (doplňky stravy) na bázi živočišného původu pro sportovce nebo osoby s vysokým energetickým výdejem, výživné přípravky pro denní doplnění stravy (doplňky stravy) jako instantní strava nebo samostatná směs, skládající se hlavně z mléka v prášku nebo živočišných proteinů, také s přísadkou vitamínů nebo minerálů nebo stopových prvků nebo cukru, protein pro lidskou spotřebu jako potravinové doplňky, proteinové výrobky a přípravky pro humánní výživu jako potravinové doplňky, texturované proteiny a jejich směsi pro humánní využití jako potravinové doplňky; (29) jedlé oleje a tuky, másla a výrobky z něj, másla vyrobená z mletých přírodních či pražených ořechů, mandlí, arašídů a semen, zpracované ořechy a semena, zavařované, sušené, konzervované, kandované a nakládané ovoce, zelenina a houby, směsi sušeného ovoce, želé, džemy, ovocné zavařeniny, zpracované luštěniny, zpracovaná sója, konzervované potraviny a

poživatiny z ovoce, zeleniny, bílkovin, bylin, olejnin a mikrobiologických kultur, ovocné dřevě, výživné bylinné extrakty; (30) čokoládové pomazánky, pomazánky z čokolády a oříšků, káva, čaj, kakao, kávové náhražky, med, cukr, sirup melasový, rýže, tapioka, ságo, kukuřičné a obilné vločky, lupínky, müsli, čokoládové výrobky, mouka a přípravky z obilovin, chléb, zmrzlina, droždí, prášky do těsta, obilniny připravené pro osobní konzumaci, obilniny k snídani a ochucené obilniny, připravené z pšenice, žita, ječmene, ovesa, kukuřice a rýže a ochucené medem, kakaem, oříšky, cukrem, ovocem, čokoládou, sůl, hořčice, ocet, omáčky (k ochucení), octové a kořeněné nálevy, koření, led pro osvěžení, cereální tyčinky, cukrářské a cukrovinkářské výrobky, a to oplatky, sušenky, keksy, suchary, jemné pečivo, pralinky, náhražky mléka a smetany na rostlinné bázi, včetně sušených a konzervovaných; (31) čerstvé ovoce a zelenina, ořechy, mandle arašidy a semena, zelenina a bylinky, boby kakaové syrové; (35) reklama, propagace, inzerce, reklama on-line v počítačové síti, maloobchod, velkoobchod, obchodní činnost a internetový obchod s výše uvedenými výrobky ve třídách 5, 29, 30 a 31, zprostředkovatelská činnost v oblasti obchodu s výše uvedenými výrobky ve třídách 5, 29, 30 a 31, pomoc při řízení obchodní činnosti, obchodní administrativa, prezentace výrobků v komunikačních médiích pro účely maloobchodu, prezentace výrobků a služeb, včetně prezentace na www stránkách v počítačové síti Internet, prezentace výrobků na e-shopu; (40) úprava, zpracování, pražení a mletí obilnin, semen, luštěnin, olejnin a jejich směsí.

(511) 5, 29, 30, 31, 35, 40
(540)



(111) **378222**
(220) 08.10.2019
(320) 08.10.2019
(442) 27.11.2019
(151) 04.03.2020
(730) **Cinema Time, s.r.o.**, Wintrova II 1088, Pardubice, Bílé Předměstí, 53003, CZ
(210) O-558981
(510) (35) reklamní, inzertní a propagační činnost, komerční informační servis, zajišťování předplatného, rozšiřování reklamních nebo inzertních materiálů, pronájem reklamní doby v komunikačních médiích, pronájem reklamních materiálů, pronájem reklamních ploch, marketing, průzkum a analýza trhu, průzkum veřejného mínění, předvádění zboží, činnost reklamní agentury, rozhlasová reklama, televizní reklama, venkovní reklama, vyhledávání sponzorů, zaslání reklamních materiálů zákazníkům, pořádání komerčních výstav a veletrhů, poradenství v otázkách organizování obchodní činnosti a propagace, tvorba reklamy, podpora prodeje reklamou, reklamní služby s využitím internetu, poradenství v oblasti reklamy; (41) organizování a zprostředkování společenských, kulturních, politických, sportovních, zábavných, soutěžních a vzdělávacích akcí (kurzy, školení, semináře, prezentace), organizování výstav, přehlídek, trhů a veletrhů nekomerčního charakteru, služby vydavatelství a nakladatelství periodických a neperiodických publikací v tištěné i elektronické podobě, vydávání a publikování dat a publikací na internetu spadající do této třídy, tvorba rozhlasových a televizních pořadů, nahrávání zvukových nebo obrazově zvukových nosičů, šíření a půjčování nahrávaných zvukových a zvukově obrazových záznamů, agentury umělecké módní, diskotéky (služby), elektronické publikování, provoz kin a kinosálů, filmové projekce, promítací stroje a jejich příslušenství (pronájem), organizace a pořádání koncertů, pronájem audio nahrávek, pronájem kinematografických filmů, předprodej vstupenek, půjčování filmů, půjčování filmů pro kinosály, rozhlasová zábava, rozhlasové a televizní programy (výroba), služby v oblasti grafické úpravy, jiné než pro reklamní

účely, služby v oblasti prodeje vstupenek (zábava), studia filmová, pořádání filmových festivalů; (43) bary (služby), bufety, kavárny, restaurace.

(511) 35, 41, 43
(540)



(111) **378223**
(220) 09.10.2019
(320) 09.10.2019
(442) 27.11.2019
(151) 04.03.2020
(730) **PT Koncept, a.s.**, Partyzánská 1/7, Praha 7, Holešovice, 17000, CZ
(740) JUDr. Aleš Zábřeh, advokát, Na Beránce 2, Praha 6, 16000
(210) O-559031
(511) Barevná
(510) (7) stroje a obráběcí stroje, motory, spojky a transformační zařízení, čerpadla, motorem poháněné stroje a nástroje, čisticí stroje a nástroje, kompresory, generátory proudu, filtrační zařízení, vrtací stroje a zařízení, přístroje pro svařování, regulátory a redukční ventily strojů, pumpy a převodovky strojů, potrubní dopravníky; (9) přístroje a nástroje vědecké, pro měření, kontrolu a signalizaci, transformátory, rozvodné skříně, spínací skříně, měřiče energií, indikátory ztrát energií, solární panely pro výrobu energií, elektrické kolektory, elektrická měřicí zařízení, rozvodové systémy elektrického, plynového a teplovodního vedení, elektrické baterie (články), elektrické akumulátory, elektrická vedení atakoměry (manometry) pro teplovodní vedení, regulátory energie, stabilizátory energie, rozvaděče energie, vysokonapěťové zdroje energie, distribuční bloky energií, kontrolní zařízení pro energie, zařízení na analýzy energií, regulátory elektrické a tepelné energie, jednotky pro dodávky tepelné a elektrické energie, zařízení pro distribuci energií, přístroje pro nepřetržitou dodávku energií, zařízení na monitorování spotřeby energií, přístroje pro zvýšení energetické účinnosti, počítačový software a počítačové aplikace, nabíjecí stanice pro elektrická vozidla; (11) zařízení a přístroje pro vytápění, chlazení, větrání, vaření, sušení, ventilaci, výrobu páry a rozvod plynu a vody, zařízení pro výrobu, akumulaci a skladování energií a zařízení a komplexní hybridní systémy pro výrobu, akumulaci a skladování energií, zásobníky a banky energií; (35) reklamní, inzertní a propagační činnost, pomoc při řízení obchodní činnosti s energiemi, služby v oblasti porovnávání cen energií, služby vyúčtování poplatků v oblasti energetiky, agentury pro export a import energií, sledování a monitorování spotřeby energií pro klienty pro účetní účely, asistenční a konzultační služby v oblasti obchodního řízení společnosti v odvětví energetiky, průzkum trhu a obchodní a podnikatelské průzkumy, služby v oblasti hodnocení trhu, služby týkající se porovnávání cen a cen energií, cenové nabídky zboží a služeb, podpora prodeje zboží a služeb, obchodní informace a rady spotřebitelům, maloobchodní a velkoobchodní služby v oblasti energetiky; (37) výstavba a údržba energetické infrastruktury, výstavba a údržba úložišť elektrické a tepelné energie a transformátorových stanic, oprava zařízení a systémů pro výrobu, akumulaci a skladování energií, opravy teplovodních, plynových a elektrických vedení a úložišť tepelné a elektrické energie, instalace zařízení pro výrobu, akumulaci a skladování energií, údržba zařízení a systémů pro výrobu energií, servis zařízení a systémů pro výrobu energií, opravy elektráren, plynáren, plynovodů a přístrojů a zařízení pro výrobu energií, montáže zařízení pro úsporu energií; (40) zpracování materiálů pro výrobu energií, výroba tepelné a elektrické energie, a to i z obnovitelných zdrojů, pronájem zařízení pro výrobu a akumulaci tepelné a elektrické energie, konzultační služby v oblasti výroby a akumulace tepelné a elektrické energie, informační a konzultační služby týkající se ukládání a distribuce energií, pronájem zařízení pro ukládání tepelné a elektrické energie; (41) výchovná, vzdělávací a školicí činnost, organizování a vedení kongresů, seminářů a školení, sportovní, zábavní a kulturní aktivity; (42) energetický výzkum, inženýrské služby v oblasti energetických technologií, projektování a plánování systémů vytápění elektrickými a plynovými zdroji

včetně tepelných čerpadel, navrhování a vývoj energetických distribučních sítí, vývoj systémů pro řízení a ukládání energií a jejich výkonů, zaznamenávání údajů o spotřebě energií v budovách, technologické analýzy pro oblast energetických potřeb zákazníků, inženýrské služby v oblasti systémů na dodávky energií, inženýrské služby v oblasti výroby elektrické a tepelné energie, poradenství týkající se výroby a využívání energií a energetické účinnosti, poradenství v oblasti úspory energií, technologické poradenství v oblasti alternativní výroby elektrické a tepelné energie, odborné poradenství v oblasti energetické efektivity v budovách, poradenství v oblasti technologických služeb pro dodávky elektřiny a energií, tvorba software, aktualizace a údržba počítačového software, půjčování počítačového software, instalace počítačového software, poskytování software prostřednictvím internetu, počítačové programování pro energetická odvětví, programování software v oblasti energetického managementu, navrhování a vývoj systémů a software pro správu energií, navrhování, vývoj a tvorba komplexních hybridních systémů výroby a akumulace tepelné a elektrické energie.

(511) 7, 9, 11, 35, 37, 40, 41, 42
(540)

PT  KONCEPT

(111) **378224**
(220) 09.10.2019
(320) 09.10.2019
(442) 27.11.2019
(151) 04.03.2020
(730) **Pharmaceutical Biotechnology s.r.o.**, Slezská 949/32, Praha 2, Vinohrady, 12000, CZ
(740) Kania, Sedlák, Smola s.r.o., Mendlovo náměstí 907/1a, Brno, Staré Brno, 60300
(210) O-559054
(510) (5) doplňky stravy; (35) maloobchodní prodej doplňků stravy, velkoobchodní prodej doplňků stravy.
(511) 5, 35
(540)

BACTODERMAL BABY

(111) **378225**
(220) 10.10.2019
(320) 10.10.2019
(442) 27.11.2019
(151) 04.03.2020
(730) **NOVIKO s.r.o.**, Palackého třída 537/163, Brno, Medlánky, 61200, CZ
(740) Ing. Jarmila Javoříková, Slunečná 4566, Zlín, 76005
(210) O-559082
(510) (31) krmiva a potrava pro zvířata, podestýlka pro zvířata, posilující krmiva, seno, zrniny (obiloviny), nápoje pro domácí zvířata; (35) maloobchodní, velkoobchodní a elektronický prodej krmiv a potravy pro zvířata a potravinových doplňků pro zvířata, reklama, marketing, obchodní průzkum, obchodní poradenství, pořádání obchodních akcí, předvádění výrobků, administrativní práce, automatizované zpracování dat.
(511) 31, 35
(540)

**Staňte se páničkem snů s krmivem
Calibra**

(111) **378226**
(220) 10.10.2019
(320) 10.10.2019
(442) 27.11.2019

(151) 04.03.2020
(730) **NOVIKO s.r.o.**, Palackého třída 537/163, Brno, Medlánky, 61200, CZ
(740) Ing. Jarmila Javoříková, Slunečná 4566, Zlín, 76005
(210) O-559083
(510) (31) krmiva a potrava pro zvířata, podestýlka pro zvířata, posilující krmiva, seno, zrniny (obiloviny), nápoje pro domácí zvířata; (35) maloobchodní, velkoobchodní a elektronický prodej krmiv a potravy pro zvířata a potravinových doplňků pro zvířata, reklama, marketing, obchodní průzkum, obchodní poradenství, pořádání obchodních akcí, předvádění výrobků, administrativní práce, automatizované zpracování dat.
(511) 31, 35
(540)

**Budete hrdinou jejich snů s krmivem
Calibra**

(111) **378227**
(220) 10.10.2019
(320) 10.10.2019
(442) 27.11.2019
(151) 04.03.2020
(730) **Centrum pro rodinu a sociální péči z.s.**, Kostelní náměstí 3172/1, Ostrava, Moravská Ostrava, 70200, CZ
(210) O-559086
(510) (35) propagační činnost, reklamní činnost, vyvěšování plakátů a billboardů, distribuce plakátů, letáků a prospektů, pořádání obchodních předváděcích akcí, inzerce, internetová reklama, pořádání veletrhů a výstav pro komerční účely, pomoc při řízení obchodní činnosti, pomoc při řízení podniku a jeho provozu, obchodní administrativní, sdělování obchodních sdělení veřejnosti, propagace a prezentace všech forem rodiny a soužití, včetně alternativních forem, propagace a prezentace změny pohlaví a genderových identit; (36) organizování sbírek, zejména dobročinných, dluhové poradenství; (39) přeprava osob, zejména seniorů a lidí s handicapem, pořádání výletů a zájezdů, půjčování a pronájem automobilů, převoz materiálů a pomůcek; (41) výchova a vzdělávání všech skupin obyvatel, zejména dětí, mládeže, dospělých osob a seniorů, školní a mimoškolní výchova a vzdělávání, pořádání přednášek, kurzů, workshopů, seminářů, univerzity třetího věku, rekvalifikačních kurzů, pořádání benefičních akcí, zejména koncertů, výstav pro kulturní účely, zábavných pořadů a vystoupení, slavností, pořádání oslav, plesů a diskotek, pořádání divadelních představení a festivalů, filmové festivaly, pořádání pochodů a průvodů, provozování kina, pořádání sportovních akcí a závodů, organizování sportovní činnosti, provozování sportovních a tělovýchovných zařízení, taneční kurzy, taneční soutěže, půjčování sportovních pomůcek; (43) služby zajišťující stravování a nápoje, restaurátérství a pohostinství, pořádání hostin, pohoštění, občerstvení, provozování čajoven a pizzerií, pořádání pobytů a táborů spadající do této třídy, pořádání svateb v rámci této třídy; (44) asistovaná reprodukce, umělé oplodnění, náhradní mateřství, gynekologická medicína, provádění interrupcí, sexuologie, včetně poradenství pro LGBTQ+, provádění změn pohlaví, doprovody u porodů, poradenství ve věci asistované reprodukce, umělého oplodnění, náhradního mateřství, potratů, změn pohlaví, genderové identity, sexuální orientace, půjčování zdravotnických a kompenzačních pomůcek, terapeutické služby, psychoterapie; (45) sociálně akviziční služby, doprovody na úřady, pomoc vyřizováním dávek, pomoc s hledáním zaměstnání a pomoc při výchovných potížích s dětmi spadající do této třídy, osobní asistence, odlehčovací služby, rehabilitační asistence v rámci této třídy, rodinné, partnerské a vztahové mediace, poradenství v rodinných a sociálních záležitostech, právní služby, právní poradenství v otázkách manželství, práce s handicapovanými lidmi.
(511) 35, 36, 39, 41, 43, 44, 45
(540)



- (111) **378228**
(220) 15.10.2019
(320) 15.10.2019
(442) 27.11.2019
(151) 04.03.2020
(730) **Lhotka Jonáš, DiS.,** Ke Krči 1002/24, Praha 4, 14700, CZ
(210) O-559161
(591) Barevná

(510) (3) neléčivé kosmetické výrobky, umělé řasy, gelové podložky a pásy určené k prodlužování řas, podložky pod lepidlo na umělé řasy, lepidla pro kosmetické účely, primery (podkladové báze), removery (odstraňovače lepidla na umělé řasy), kosmetické čistící pěny, urychlovače schnutí lepidla na umělé řasy, neutralizéry trvalé na řasy, fixery na řasy, hygienické potřeby pro kosmetické účely, kosmetická séra na řasy, řasenky; (8) ruční hygienické a kosmetické náčiní pro lidskou potřebu, pinzety na umělé řasy, prstýnky jako pomůcky při prodlužování řas; (10) masážní vybavení - lehátka; (11) ultrafialové sluneční lampy pro kosmetické účely, elektrické čističky vzduchu a zvlhčovače vzduchu, kosmetické lampy; (25) pracovní oděvy; (41) služby v oblasti vzdělávání, školení řasových stylistek; (44) služby péče o krásu a hygienu, služby salonů krásy, zejména se zaměřením na řasy, prodlužování řas, barvení obočí, úprava obočí, lash lifting - trvalá na řasy.

- (511) 3, 8, 10, 11, 25, 41, 44
(540)



- (111) **378229**
(220) 21.10.2019
(320) 21.10.2019
(442) 27.11.2019
(151) 04.03.2020
(730) **B2A Software Development s.r.o.,** Huštěnovská 2022, Staré Město, 68603, CZ

(740) Mgr. PETR ŽIŽKA, advokátní kancelář, Mgr. Petr Žížka, advokát, Sedláčkova 209/16, Plzeň, Vnitřní Město, 30100

- (210) O-559296

(510) (9) aplikační software, počítačový software, obslužný software, asistenční software, interaktivní software, optimalizační software, kancelářský software, bankovní software, systémový software, plánovací software, podnikový software, obchodní software, reportingový software, logistický software, software pro elektroinženýrství, software pro strojírenství, software pro spolupráci, software pro správu dokumentů, software pro zpracování dat, software pro tabletové počítače, software pro chytré telefony, software ke synchronizaci databází, software pro Business intelligence, software pro obchodní technologie, software pro elektromechanická zařízení, software pro průmyslové využití, software pro řemeslnou výrobu, software pro sdílení souborů, software na podporu výroby, software pro prognózu trhu, software pro vytěžování dat, software pro odhalování rizik, software pro vedení účetnictví, software pro vývoj výrobků, software pro správu budov, software pro průmyslovou automatizaci, software pro řízení dopravy, software pro automatizaci v továrnách, software na řízení průmyslových procesů, integrační software pro řízení segmentů, počítačový software pro správu databází, počítačový software pro obchodní účely, software pro analýzu obchodních dat, software pro řízení obchodní činnosti, digitální telefonní platformy a software, software pro řízení pracovních postupů, software pro řízení pracovních sil, software pro řízení provozních rizik, software pro zajištění spolehlivosti hardwaru, software pro řízení dodavatelského řetězce, obslužný, bezpečnostní a šifrovací software, systémový software a firmware a software a firmware pro systémovou podporu, software pro diagnostiku a odstraňování problémů, software a aplikace pro mobilní zařízení, software pro řízení podnikových procesů [BPM], software pro počítačem podporované inženýrství [CAE], software pro plánování podnikových zdrojů [ERP], software pro řízení výkonnosti podniku [BPM]; (42) software (tvorba -), software (pronájem počítačového -), počítačový software - instalace a údržba, poradenské služby vztahující se k rozhraním

člověk-stroj pro počítačový software, vývoj softwaru, programování a implementace softwaru; (45) poskytování licencí na počítačový software.

- (511) 9, 42, 45
(540)



- (111) **378230**
(220) 22.10.2019
(320) 22.10.2019
(442) 27.11.2019
(151) 04.03.2020
(730) **Dev Company, spol. s r.o.,** Čs. legií 145/18, Ostrava, Moravská Ostrava, 70200, CZ
(210) O-559316
(591) Barevná
(510) (37) stavebnictví, stavitelství.
(511) 37
(540)



- (111) **378231**
(220) 22.10.2019
(320) 22.10.2019
(442) 27.11.2019
(151) 04.03.2020
(730) **Štefková Pavla,** Nejedlého 373/1, Brno, Lesná, 63800, CZ
(740) Advokátní kancelář CINK a partneři, s. r. o., JUDr. Ing. Pavel Cink LL. M., Velešlavínova 363/33, Plzeň, Vnitřní Město, 30100

- (210) O-559318

(591) Barevná

(510) (35) personální poradenství; (41) personální koučink [školení], vzdělávací služby v oblasti terapeutické léčby; (44) terapeutické služby, služby péče o duševní zdraví, poradenství vztahující se k psychologické úlevě při zdravotních potížích, psychologické poradenství, zdravotní péče v oblasti terapeutických masáží, zdravotní péče v oblasti relaxační terapie.

- (511) 35, 41, 44
(540)



- (111) **378232**
(220) 22.10.2019
(320) 22.10.2019
(442) 27.11.2019
(151) 04.03.2020
(730) **Míša Mašková ART s.r.o.,** 28, Křelovice, 39445, CZ

- (740) JUDr. PhDr. Josef Ťoukálek LL.M., DBA, advokát, Hradská 1660, Humpolec, 39601
(210) O-559324
(510) (16) obrazy, kalendáře, diáře, karty, deníky, tiskoviny, fotografie, potřeby pro umělce a výukové pomůcky s výjimkou přístrojů; (28) hrací karty, vánoční ozdoby; (41) publikování deníku, výuka malování, pořádání výstav pro zábavní účely.
(511) 16, 28, 41
(540)

Miša Mašková Art

- (111) **378233**
(220) 23.10.2019
(320) 23.10.2019
(442) 27.11.2019
(151) 04.03.2020
(730) **PQ PARTNERS LIMITED**, Athinon 5, Nicosia, CY
(740) JUDr. Tomáš Vymazal, advokát, JUDr. Tomáš Vymazal, Wellnerova 1322/3c, Olomouc, Nová Ulice, 77900
(210) O-559336
(510) (3) kosmetické přípravky, parfumerie, přípravky pro osobní hygienu, vonné oleje a aromatické výtažky, přípravky pro ústní hygienu; (5) potravinové doplňky a dietetické přípravky, léčiva a veterinární přípravky a výrobky, farmaceutické přípravky a přírodní léčiva, vitaminové doplňky, doplňky výživy, potravinové doplňky, léčivé potravinové doplňky, doplňky stravy pro neléčebné účely, hygienické přípravky a výrobky.
(511) 3, 5
(540)

AurisClean

- (111) **378234**
(220) 25.10.2019
(320) 25.10.2019
(442) 27.11.2019
(151) 04.03.2020
(730) **RÉVA RAKVICE s.r.o.**, Družstevní 854, Rakvice, 69103, CZ
(740) JUDr. Aleš Zábrš, advokát, Na Beránce 2, Praha 6, 16000
(210) O-559428
(591) Barevná
(510) (33) vína všech druhů, sekty, vše vyráběné v souladu s podmínkami stanovenými pro užití tradičního výrazu pro víno "mladé víno", alkoholické nápoje (kromě vína a nápojů na bázi vína); (35) maloobchodní a velkoobchodní prodej a zprostředkovatelské a obstaravatelské služby v oblasti nákupu a prodeje vín vyráběných v souladu s podmínkami stanovenými pro užití tradičního výrazu pro víno "mladé víno", alkoholických nápojů (kromě vína a nápojů na bázi vína) a nealkoholických nápojů, a to i prostřednictvím internetu, marketing, inzertní, reklamní a propagační činnost, vystavování a nabízení k prodeji vín vyráběných v souladu s podmínkami stanovenými pro užití tradičního výrazu pro víno "mladé víno", obchodní výstavy; (40) vinařství, vinohradnictví (výroba vína a zpracování vinných hroznů), vše v souladu s podmínkami stanovenými pro užití tradičního výrazu pro víno "mladé víno".
(511) 33, 35, 40
(540)



- (111) **378235**
(220) 25.10.2019
(320) 25.10.2019
(442) 27.11.2019

- (151) 04.03.2020
(730) **Z O K - system s.r.o.**, Chodovská 228/3, Praha 4, Michle, 14100, CZ
(740) Kleček Associates s.r.o., advokátní kancelář, Mgr. Ing. Štěpán Kleček, Olivova 2096/4, Praha 1, Nové Město, 11000
(210) O-559432
(510) (6) kovové police (konstrukce) pro účely skladování, kovové paletové regály, kovové konstrukce pro podstavce (stojany), drátěné háčky, kovové držáky informačních tabulí, kovové jmenovky, kovové jmenovky a štítky na dveře, kovové upevňovací pláty, upevňovací kovové hřebíky, kovové upevňovací vybavení, kovové střešní upevňovací prvky, architektonické kovové upevňovací prvky (sponky), matice, šrouby a upevňovací prvky, kovové, kovové lišty, kovové vodící lišty, vodící lišty (kovové) pro zásuvky, kovové stropní závěsy pro uchycení tabulí, kovové schody, kovová stupátka, prodejní stánky vyrobené převážně z kovu, kovové ohrazovací panely, kovové dělicí stěnové panely, nesvětelné reklamní panely z kovu, kovové konzole, kovové nábytkové konzole, kovové konzole na stavbu a k montáži plošin, kovové informační štíty, kovové informační tabule, značky a informační a reklamní tabule, kovové, kovové informační štítky, háky (kovové), kovové košíky; (9) indikační panely, LCD panely, panely s displeji z tenkovrstvých tranzistorů a tekutých krystalů (TFT-LCD), digitální panely na zobrazování nápisů, digitální panely, elektronické informační panely, dotykové ovládací panely, prodejní terminály, elektronické prodejní terminály, systémy pro prodejní místa [POS], informační zobrazovací terminály, světelné značení, světelné reklamy, světelné reklamní tabule; (20) nábytek, kovové regály, regály a police do obchodů, police pro účely vystavování zboží, police a držáky pro účely vystavování zboží, skladovací regály a police, pultové stojany, vystavovací stojany, nekovové výstavní stojany, otočné stojany (nábytek), víceúčelové vystavovací stojany, vývěsní tabule, stojany a značky, nekovové, nábytek do obchodů, nábytek do obchodu k vystavování karet, dekorativní plastové lišty na průčelí obchodů, skládací panely pro použití ve výlohách obchodů, prodejní pulty (nábytek), nekovové prodejní pulty, výstavní panely na prodejní místa, přenosné prodejní výstavní jednotky (nábytek), stojany na vystavování prodejního zboží, vystavovací stojany s kovovými konstrukčními komponenty, stojany na vystavování zboží, kovové stojany k vystavování zboží, háky, nekovové, montované výstavní stánky, nábytkové panely, přenosné dělicí panely (nábytek), panely na rozdělení místností (nábytek), vitríny [nábytek], nekovové nákupní košíky v supermarketech, informační tabule, vitríny.
(511) 6, 9, 20
(540)

Z O K - system

- (111) **378236**
(220) 29.10.2019
(320) 29.10.2019
(442) 27.11.2019
(151) 04.03.2020
(730) **bubibubi, s.r.o.**, Bezručova 2186/15, Přerov, 75002, CZ
(210) O-559443
(510) (14) kroužky na klíče, řetízky na klíče a přívěsky k nim, manžetové knoflíky, spony na kravaty, jehlice do klopky (klenoty), hodinky, náramky (klenoty), korálkové náramky; (18) deštníky, zavazadla, cestovní tašky, peněženky, kabelky, kožené peněženky, klíčenky; (25) kravaty, šle, ozdobné kapesníčky do sak, motýlky, opasky, kšandy, šátky, šály, pletené čepice, vlněné čepice, klobouky, ponožky, pyžama.
(511) 14, 18, 25
(540)

Bubibubi

- (111) **378237**
(220) 29.10.2019
(320) 29.10.2019
(442) 27.11.2019
(151) 04.03.2020
(730) **Krčmařova Ptáková Martina**, Na Petřínách 1896/31, Praha 6, Břevnov, 16200, CZ
(210) O-559447
(510) (9) mobilní aplikace, aplikace ke stažení pro použití s mobilními zařízeními; (41) služby v oblasti vzdělávání, zábavy a sportu, organizování sportovních akcí a sportovních soutěží, organizování cyklistických závodů; (42) software jako služba (SaaS).
(511) 9, 41, 42

(540)

ŠLAPPETO

- (111) **378238**
 (220) 30.10.2019
 (320) 30.10.2019
 (442) 27.11.2019
 (151) 04.03.2020
 (730) **ZJP, s.r.o.**, Olomoucká 2232/8, Zábřeh, 78901, CZ
 (740) Halaxová & Halaxová TETRAPAT, Mgr. Eva Halaxová, Jinonická 804/80, Praha 5, Košíře, 15800
 (210) O-559479
 (591) Barevná
 (510) (6) obecné kovy a jejich slitiny i s nekovovými materiály, zámečnické potřeby, kovové roury a trubky, spojovací materiály, a to šrouby, matice, matice šroubové, svorníky, vruty, hřebíky, nýty, závěsy a zámky, závlačky, stavební materiál z válcovaného a litého kovu, traverzy, kolejnice, řetězy, kovové kabely a dráty s výjimkou drátů k elektrickým účelům, jiné kovové výrobky, které nejsou obsaženy v jiných třídách, a to kovové spojky, kovové spojovací čepy, spojky trubek z kovu, kovové spojky na řetězy, kovové spojovací díly okapů, kotevní podpěrné spojky z kovu, kovové kloubové spojky (stavební díly), kovové spojky pro použití ve stavebnictví, kovové kotevní šrouby pro mostní spojení, kovové spojky pro použití v cihlovém zdivu, kovová upínací zařízení, nástrčkové šrouby, podložky, betonové kotvy, řetězy a neelektrické kabely, kotevní technika (součásti pro kotvení těles pomocí kovových dílů), hmoždinky kovové, kovové hmoždinky k upevňování hřebíků a šroubů ve zdech a v kovu, hmoždinky nekovové, hřebíky z kovu, šrouby z kovu, vruty z kovu, kovový spojovací materiál, ruční nářadí, vrtáky, šroubováky, kovové bedny na nářadí, kovové skříňky na nářadí, kovové pracovní stoly dílenské, kovové vozíky na nářadí - v rámci této třídy (prázdné nebo s nářadím), rudy; (7) laserové popisovací stroje k průmyslovým účelům, laserové svařovací přístroje, lisy, razicí stroje, motory (s výjimkou motorů pro pozemní vozidla), spojky a transmisní zařízení mimo ty, které jsou pro pozemní vozidla, zemědělské nástroje, kromě nástrojů poháněných ručně, dokončovací obráběcí stroje, brusky (stroje), frézky (stroje), soustruhy, vrtací stroje, mechanické ruční nástroje a nářadí, nástroje jako části strojů, pilové listy, převodovky strojů, upínací zařízení strojního nářadí a nástrojů, upínací stoly pro stroje, vrtací hlavy (části strojů), jádrovací korunky, vrtáková sklíčidla (části strojů), sklíčidla (části strojů), závitorezné stroje, držáky nástrojů do obráběcích strojů; (8) nářadí a nástroje s ručním pohonem, brusné kotouče (ruční nástroje), brýty, hroty (části ručních nástrojů a nářadí), dláta, držáky vrtáků (ruční nářadí), důlkovače (ruční nástroje), hevery (ruční), jehlové pilníky, kladiva (ruční), kleště, kleště štípací, kleštiny (upínací nářadí), klíče (ruční nářadí), lopaty (ruční nářadí), nástavce pro závitnice, nástroje a nářadí ruční, nože pro hobby použití (skalpely), nůžky, ohýbání trubek (nástroje na -), páky (nářadí), pilky (ruční nářadí), pilníky (nástroje), pilové listy (části ručních nástrojů), pistole ruční na vytlačování tmelu, průbojníky, rámy na ruční pily, ruční vrtačky, řezačky trubek (ruční nástroje), řezné nástroje (ruční), sekáče kovářské (ruční nástroje), sekery, sekýrky, stahovávky, svěráky (ruční nářadí), šroubováky, vratidla na závitníky, vrtáky, závitnice (ruční nástroje), zemědělské nástroje a nářadí (ruční), speciální nářadí pro opravy automobilů, razidla (ruční nářadí), frézy (ruční nástroje), hlavy závitové (ruční nástroje), tvářecí nástroje, upínací sklíčidla (ruční nástroje), držáky nástrojů do obráběcích strojů; (9) přístroje a nástroje vědecké, geodetické, fotografické, filmové, optické, přístroje pro vážení, měření, signalizaci, kontrolu (inspekci), záchranu a přístroje pro vyučování, přístroje a nástroje pro vedení, přepínání, přeměnu, akumulaci, regulaci nebo řízení elektrického proudu, měřidla přesnosti rozměrů a kvality strojních dílů, elektrické a elektronické vybavení strojů a přístrojů, programové vybavení pro obráběcí stroje, ochranné pracovní pomůcky, zejména ochranné oděvy, ochranné rukavice, ochranné přilby, ochranné štíty, ochranné brýle a jejich části, ochranné protihlukové přilby, záchranné pásy, tlumiče pádů spadající do této třídy, ochranné pomůcky dýchacích orgánů, a to dýchací masky (čtvrtmasky, polomasky, masky), ochranná obuv, ochranná pracovní obuv; (25) pracovní oděvy, pracovní rukavice, pracovní obuv; (35) velkoobchodní a maloobchodní prodej výrobků výše uvedených ve třídách 6, 7, 8, 9 a 25, on-line prodej a zprostředkování obchodu s výrobky výše uvedenými ve třídách 6, 7, 8, 9 a 25, administrativní zpracování a organizování zásilkových služeb, poradenství a informace o zákaznických službách a řízení prodeje výrobků a jejich cen na internetových stránkách v souvislosti s nákupem přes internet, reklama a propagace, inzerce a inzertní služby, předvádění zboží, reklama on-line v počítačové síti, rozšiřování vorků zboží.
- (511) 6, 7, 8, 9, 25, 35

(540)



- (111) **378239**
 (220) 30.10.2019
 (320) 30.10.2019
 (442) 27.11.2019
 (151) 04.03.2020
 (730) **ZJP, s.r.o.**, Olomoucká 2232/8, Zábřeh, 78901, CZ
 (740) Halaxová & Halaxová TETRAPAT, Mgr. Eva Halaxová, Jinonická 804/80, Praha 5, Košíře, 15800
 (210) O-559480
 (591) Barevná
 (510) (6) obecné kovy a jejich slitiny i s nekovovými materiály, zámečnické potřeby, kovové roury a trubky, spojovací materiály, a to šrouby, matice, matice šroubové, svorníky, vruty, hřebíky, nýty, závěsy a zámky, závlačky, stavební materiál z válcovaného a litého kovu, traverzy, kolejnice, řetězy, kovové kabely a dráty s výjimkou drátů k elektrickým účelům, jiné kovové výrobky, které nejsou obsaženy v jiných třídách, a to kovové spojky, kovové spojovací čepy, spojky trubek z kovu, kovové spojky na řetězy, kovové spojovací díly okapů, kotevní podpěrné spojky z kovu, kovové kloubové spojky (stavební díly), kovové spojky pro použití ve stavebnictví, kovové kotevní šrouby pro mostní spojení, kovové spojky pro použití v cihlovém zdivu, kovová upínací zařízení, nástrčkové šrouby, podložky, betonové kotvy, řetězy a neelektrické kabely, kotevní technika (součásti pro kotvení těles pomocí kovových dílů), hmoždinky kovové, kovové hmoždinky k upevňování hřebíků a šroubů ve zdech a v kovu, hmoždinky nekovové, hřebíky z kovu, šrouby z kovu, vruty z kovu, kovový spojovací materiál, ruční nářadí, vrtáky, šroubováky, kovové bedny na nářadí, kovové skříňky na nářadí, kovové pracovní stoly dílenské, kovové vozíky na nářadí - v rámci této třídy (prázdné nebo s nářadím), rudy; (7) laserové popisovací stroje k průmyslovým účelům, laserové svařovací přístroje, lisy, razicí stroje, motory (s výjimkou motorů pro pozemní vozidla), spojky a transmisní zařízení mimo ty, které jsou pro pozemní vozidla, zemědělské nástroje, kromě nástrojů poháněných ručně, dokončovací obráběcí stroje, brusky (stroje), frézky (stroje), soustruhy, vrtací stroje, mechanické ruční nástroje a nářadí, nástroje jako části strojů, pilové listy, převodovky strojů, upínací zařízení strojního nářadí a nástrojů, upínací stoly pro stroje, vrtací hlavy (části strojů), jádrovací korunky, vrtáková sklíčidla (části strojů), sklíčidla (části strojů), závitorezné stroje, držáky nástrojů do obráběcích strojů; (8) nářadí a nástroje s ručním pohonem, brusné kotouče (ruční nástroje), brýty, hroty (části ručních nástrojů a nářadí), dláta, držáky vrtáků (ruční nářadí), důlkovače (ruční nástroje), hevery (ruční), jehlové pilníky, kladiva (ruční), kleště, kleště štípací, kleštiny (upínací nářadí), klíče (ruční nářadí), lopaty (ruční nářadí), nástavce pro závitnice, nástroje a nářadí ruční, nože pro hobby použití (skalpely), nůžky, ohýbání trubek (nástroje na -), páky (nářadí), pilky (ruční nářadí), pilníky (nástroje), pilové listy (části ručních nástrojů), pistole ruční na vytlačování tmelu, průbojníky, rámy na ruční pily, ruční vrtačky, řezačky trubek (ruční nástroje), řezné nástroje (ruční), sekáče kovářské (ruční nástroje), sekery, sekýrky, stahovávky, svěráky (ruční nářadí), šroubováky, vratidla na závitníky, vrtáky, závitnice (ruční nástroje), zemědělské nástroje a nářadí (ruční), speciální nářadí pro opravy automobilů, razidla (ruční nářadí), frézy (ruční nástroje), hlavy závitové (ruční nástroje), tvářecí nástroje, upínací sklíčidla (ruční nástroje), držáky nástrojů do obráběcích strojů; (9) přístroje a nástroje vědecké, geodetické, fotografické, filmové, optické, přístroje pro vážení, měření, signalizaci, kontrolu (inspekci), záchranu a přístroje pro vyučování, přístroje a nástroje pro vedení, přepínání, přeměnu, akumulaci, regulaci nebo řízení elektrického proudu, měřidla přesnosti rozměrů a kvality strojních dílů, elektrické a elektronické vybavení strojů a přístrojů, programové vybavení pro obráběcí stroje, ochranné pracovní pomůcky, zejména ochranné oděvy, ochranné rukavice, ochranné přilby, ochranné

štíty, ochranné brýle a jejich části, ochranné protihlukové přilby, záchranné pásy, tlumiče pádů spadající do této třídy, ochranné pomůcky dýchacích orgánů, a to dýchací masky (čtvrťmasky, polomasky, masky), ochranná obuv, ochranná pracovní obuv; (25) pracovní oděvy, pracovní rukavice, pracovní obuv; (35) velkoobchodní a maloobchodní prodej výrobků výše uvedených ve třídách 6, 7, 8, 9 a 25, on-line prodej a zprostředkování obchodu s výrobky výše uvedenými ve třídách 6, 7, 8, 9 a 25, administrativní zpracování a organizování zásilkových služeb, poradenství a informace o zákaznických službách a řízení prodeje výrobků a jejich cen na internetových stránkách v souvislosti s nákupem přes internet, reklama a propagace, inzerce a inzertní služby, předvádění zboží, reklama on-line v počítačové síti, rozšiřování vzorků zboží.

(511) 6, 7, 8, 9, 25, 35



**TECHNIK
CENTRUM**

Přehled zápisů ochranných známek se změnou ve vztahu ke zveřejněným přihláškám

Kapitola obsahuje údaje o ochranných známkách zapsaných na základě ustanovení § 28 odst. 1 zákona č. 441/2003 Sb., u kterých došlo ke změně údajů oproti zveřejněné přihlášce ochranné známky.

Číselný přehled (111)		
378183	378184	378186

Zápisy ochranných známek se změnou ve vztahu ke zveřejněným přihláškám

(111) **378183**
(220) 06.11.2015
(320) 06.11.2015
(442) 28.06.2017
(151) 04.03.2020
(540)

greenBOX

(730) **Litomiský Aleš Ing.**, Starokolínská 403, Praha 9 Újezd nad Lesy, 19016, CZ
(510) (7) ovládací mechanismy pro stroje, motory a hnací stroje; (11) větrací zařízení.
(511) 7, 11
(210) O-526559

(111) **378184**
(220) 11.05.2017
(320) 11.05.2017
(442) 16.08.2017
(151) 04.03.2020
(540)

Jiří Jelínek

(730) **Jelínek Jiří**, Sentice 13, Těšnov, 66603, CZ
(740) Ing. Jana Kepáková, Na Chobotě 1343, Praha 6 - Řepy, 16000
(510) (35) propagační činnost, pomoc při řízení obchodní činnosti, služby reklamních agentur.
(511) 35
(210) O-539572

(111) **378186**
(220) 03.10.2017
(320) 03.10.2017
(442) 18.04.2018
(151) 04.03.2020
(540)



(730) **LUXOPROFI spol. s r.o.**, Kaplická 853/55, Praha 4, Podolí, 14000, CZ
(740) Ing. Petr Soukup, patentový zástupce, tř. Svobody 43/39, Olomouc, 77900
(510) (6) kolejnicové systémy a lankové systémy pro zavěšení svítidel a osvětlovacích zařízení; (9) přístroje pro regulaci nebo řízení elektrického proudu, elektrické a elektronické prvky, kabely a dráty, elektrické obvody,

napájecí zdroje, pohybová čidla, domovní zvonky, svorkovnice, relé, jističe, elektrické přípojky, konektory, časované spínače a elektrické ovládací a rozvodné prvky, elektrické pojistky, spojky, připojovací svorky, elektrické baterie a cívky, bezpečnostní, zabezpečovací, ochranná a signalizační zařízení, alarmy, poplašná zařízení a výstražná zařízení, zařízení pro kontrolu vstupu, signalizační přístroje, ochranné a bezpečnostní prostředky, čidla a detektory, hlásiče, senzory pohybu, přístroje na měření elektřiny, světelné firemní štíty a reklamy, telefonní zásuvky, zástrčky a spojky, zásuvky na antény, elektrické zaslepovací zásuvky, zásuvky konektorů (elektrické), kryty na elektrické zásuvky, skříně na elektrické zásuvky, spínače elektrického osvětlení a elektrického proudu; všechny výše uvedené výrobky v této třídě vyjma pro lékařské a záchranářské účely; (11) topné rohože; (35) velkoobchodní a maloobchodní činnost s produkty shora uvedenými ve tř. 6 a ve tř. 11 (tj. topné rohože) a služby elektronického obchodu s těmito produkty, komerční využití internetu v oblastech obchodu a nabídky výrobků zde uvedených ve tř. 6 a ve tř. 11 (tj. topné rohože) a služeb zde uvedených ve tř. 35 (tj. velkoobchodní a maloobchodní činnost s produkty shora uvedenými ve tř. 6 a ve tř. 11, tj. topné rohože a služby elektronického obchodu s těmito produkty, internetový obchod (e-shop) s výrobky výše uvedenými ve tř. 6 a ve tř. 11, tj. topné rohože, inzertní, propagační služby a komerční informační služby prostřednictvím internetu za účelem obchodu, propagační činnost a reklama; internetový obchod (e-shop) s výrobky výše uvedenými ve tř. 6 a ve tř. 11, (tj. topné rohože), inzertní, propagační služby a komerční informační služby prostřednictvím internetu za účelem obchodu, propagační činnost a reklama; všechny výše uvedené služby v této třídě vyjma pro lékařské a záchranářské účely; (37) instalace kamerových systémů pro monitoring zpracování a záznam obrazu střežených objektů, instalace elektronických zabezpečovacích systémů, instalace vnitřního elektronického zabezpečení objektů a vnějšího perimetrického zabezpečení pozemků, instalace zařízení pro elektronickou kontrolu vstupu docházkových systémů, řešení přístupových systémů pro ovládání dveří, bran, závor, turniketů, s kompletní strukturovanou správou uživatelů, instalace elektronické požární signalizace objektů proti požáru, montáž evakuačního rozhlasu pro řízenou evakuaci osob, instalace strukturované kabeláže, metalických a optických komunikačních rozvodů, montáž telefonní sítě, pobočkových telefonních ústředěn, koncových digitálních a analogových přístrojů, montáž domovních telefonů a videotelefonů, montáže systémů pro příjem televizního signálu, instalace parkovacích a vjezdových systémů, elektricky ovládaných závor, vjezdových bran, garážových vrat, instalace inteligentních systémů ovládání pro domy a objekty; (42) služby architektů a projektantů, designérská činnost, počítačová grafika a design, grafický a průmyslový design, poradenská a informační činnost týkající se služeb spadajících do třídy 42, architektonické poradenství, projekce, návrhy inteligentních systémů ovládání pro domy a objekty.

(511) 6, 9, 11, 35, 37, 42
(210) O-542668

Zápisy licenčních smluv k ochranným známkám

V této kapitole jsou zveřejněny zápisy licenčních smluv podle ustanovení § 18 odst. 1 zákona č. 441/2003 Sb.

Číslo zápisu (111)	Vlastník (730)	Nabyvatel licence (791)	Druh licence (793)	Datum uzavření licenční smlouvy (793)	S účinností od data (580)
269023	Ing. Leo Kolečkář, Tichá 6, Držovice, 79607, CZ	Hrdlička František, Chomutovská 1852, Kadaň, 43201, CZ	podlicence	27.02.2020	09.03.2020

Ochranné známky zrušené a prohlášené za neplatné

Tato kapitola obsahuje údaje o rozhodnutích o zrušení ochranné známky na základě ustanovení § 31 zákona č. 441/2003 Sb. nebo o prohlášení ochranné známky za neplatnou na základě ustanovení § 32 zákona č. 441/2003 Sb. Existuje-li důvod zrušení/prohlášení ochranné známky za neplatnou pouze ve vztahu k některým z výrobků nebo služeb, Úřad ochrannou známku zruší/prohlásí za neplatnou pouze pro tyto výrobky nebo služby. Údaje o výsledku rozhodnutí (zrušení ochranné známky, částečné zrušení ochranné známky, prohlášení ochranné známky za neplatnou, prohlášení ochranné známky za částečně neplatnou) jsou uvedeny za datem právní moci rozhodnutí s názvem "Datum právní moci rozhodnutí/výsledek rozhodnutí".

(111) 352971

(540)

ZERO-SEVEN

02.03.2020 / NABYTÍ P.M. - PROHLÁŠENÍ OZ ZA NEPLATNOU

Přehled obnov zápisu ochranných známek

Kapitola obsahuje údaje o ochranných známkách, u kterých byl na žádost vlastníka obnoven zápis podle ustanovení § 28 odst. 2 zákona č. 441/2003 Sb.

Číselný přehled (111)											
120770	154360	168266	168567	168595	168612	168822	168827	169923	170249	170534	226463
226464	231156	231466	232105	232122	232302	232328	233035	233083	233245	233266	233267
233268	233269	233282	233289	233573	233707	233714	234361	234402	234403	234404	234425
234886	234911	234966	235004	235080	235316	235667	235720	235844	235938	236116	236583
236783	236784	236785	236786	236787	237811	238474	238786	238787	239090	239169	239286
239287	239534	239535	239864	240001	240060	240428	240587	240884	240921	241105	241922
242858	245421	246280	254784	254785	254786	312288	312395	312607	312721	313183	313186
313187	313224	313225	313226	313372	313464	313484	313576	313753	313769	313784	313806
313807	313941	314005	314102	314152	314167	314172	314200	314225	314283	314335	314336
314418	314565	314641	314670	314779	314853	314977	314979	314980	314987	315037	315061
315222	315285	315345	315346	315529	315834	315856	316215	316291	316292	316303	316304
316305	316382	316486	316487	316503	316798	316860	316877	317096	317150	317362	317508
317725	317839	318082	318453	319038	319040	319042	319043	319137	319419	319611	319802
320013	320152	320311	321056	321413	321414	321415	321416	321417	321418	321419	321420
321421	321422	321723	321724	321725	321726	321727	321728	321729	321730	321731	321968
322076	323256	323607	324472	327519	332622	335943	335944				

Obnovy zápisu ochranných známek

(111) **120770**
(220) 19.07.1930
(151) 19.07.1930
(540)

SOENNECKEN

- (730) **SOENNECKEN Gesellschaft für Büroorganisation mbH**, Soennecken Platz, Overath, DE
(740) **KOREJZOVA LEGAL v.o.s.**, JUDr. Petra Sauvage de Brantes, advokátka, Korunní 810/104, Praha 10, Vinohrady, 10100
(510) Kovy, částečně opracované pro kancelářské stroje a přístroje, nožičské zboží, nože a nástroje, odlitky, smaltované a pocínované zboží, zlaté a stříbrné zboží, zboží z alfenidy, nového stříbra, kovu britania, niklové a hliníkové pro psací zboží, kancelářská zařízení a učební pomůcky, gumové, kaučukové a perčovinnové zboží pro účely psacího stolu, kancelářská zařízení a učební pomůcky, dřevěné, korkové, rohové, želvovinové, ze slonové kosti, celuloidové a podobné zboží, soustružnické a vyřezávané práce pro psací zboží, kancelářská zařízení a učební pomůcky, fyzikální, chemické, optické a měřicí přístroje, váhy a kontrolní přístroje, stroje a strojové části a nářadí pro kanceláře a vyučovací ústavy, nábytek a poduškové zboží, papír, lepenka, kartonové, papírové a lepenkové zboží, fotografické a litografické výrobky, jakož i výrobky jiných rozmnožovacích umění a tiskařství, porcelánové, hrnčířské a jiné zboží z hlíny, skla a skleněné zboží pro potřebu kanceláří a účtáren, jakož i pro vyučovací ústavy, sedlářské, řemenářské a brašnářské zboží, kožené zboží, také alba a stojany na obrazy, psací, kreslicí a malířské zboží, včetně inkoustu, tuše a malířských barev, účtářské nářadí, včetně obchodních knih, učebné a vyučovací pomůcky, hry a hračky, tkaniny.
(511) 2, 6, 7, 8, 9, 10, 14, 16, 17, 18, 20, 21, 24, 28
(210) O-11789

(111) **154360**
(220) 10.03.1960
(151) 31.08.1960
(540)

DIKACID

- (730) **BIOMEDICA, spol. s r. o.**, Pekařská 8, Praha 5, 15500, CZ
(510) Léčiva, drogy, farmaceutické přípravky humánní a veterinární, organopreparáty, očkovací látky, séra a výrobky z krve, chemické výrobky pro lékařství, hygienu, farmacie a vědu, přípravky baktericidní, fungicidní, insekticidní, desinfekční přípravky, přípravky proti nákaze, přípravky pro konzervování, prostředky k hubení škůdců a ničení rostlin, čistící prostředky, léčebná mýdla, přípravky sílicí a dietetické, náplasti.
(511) 1, 3, 5
(210) O-21591

(111) **168266**
(220) 16.05.1990
(151) 15.07.1991
(540)



- (730) **Poličské strojírny a.s.**, Bořiny 1145, Polička - Horní Předměstí, 57201, CZ
(740) JUDr. Michal Novák, advokát, Tyršova 231, Litomyšl, 57001
(510) Vzduchotechnické prvky a zařízení jako jsou regulátory tlaku, škrticí ventily, rozváděče, tlakové maznice, čističe vzduchu, pneumatické válce, rychloupínací ventily, pneumatické upínací válce rotační; zařízení pro výrobu stlačeného čistého vzduchu bez mechanických nečistot a oleje, včetně náhradních dílů a servisní služby; pneumatická upínací sklíčidla, včetně náhradních dílů; vrtačková sklíčidla různých rozměrů; díly pro automobilový průmysl; civilní pyrotechnické výrobky, zejména válcové náložky.
(511) 7, 9, 11, 13, 37
(210) O-57495

(111) **168567**
(220) 29.06.1990
(151) 29.08.1991
(540)

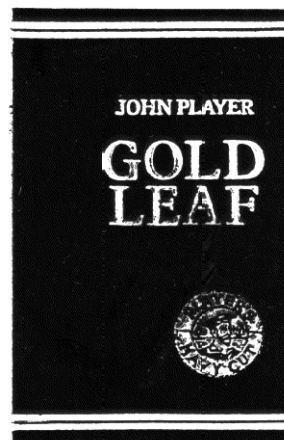

- (730) **British American Tobacco (Brands) Limited**, Globe House, 4 Temple Place, London, GB
(740) Baker & McKenzie v.o.s., advokátní kancelář, JUDr. Jiří Čermák, advokát, Klimentská 46, Praha 1, 11002
(510) (34) cigarety, tabák, tabákové výrobky, potřeby pro kuřáky, zapalovače a zápalky.
(511) 34
(210) O-57883

(111) **168595**
(220) 25.06.1990
(151) 11.09.1991
(540)

JACK DANIEL'S

- (730) **JACK DANIEL'S PROPERTIES, INC., společnost zřízená podle zákonů státu Delaware**, 4040 Civic Center Drive, Suite 528, San Rafael, CA, US
(740) Všetečka Zelený Švorčík a partneři, advokátní a patentová kancelář, JUDr. Otakar Švorčík, advokát, Hájkova 1406/2, Praha 2, Nové Město, 12000
(510) (33) whisky.
(511) 33
(210) O-57838

(111) **168612**
(220) 22.06.1990
(151) 17.09.1991
(540)

TATLER

- (730) **The Condé Nast Publications Ltd.**, Vogue House, Hanover Square, London W1S 1JU, GB
(740) Rott, Růžička & Guttman a spol., Vyskočilova 1566, Praha 4, Michle, 14000
(510) (16) papír, lepenka a předměty vyráběné z těchto materiálů nespádající do jiných tříd, tiskoviny, knihařské materiály, fotografie, papírnické zboží, nálepky pro kancelář a domácnost, potřeby pro umělce, štetce, psací stroje a kancelářské potřeby /mimo nábytek/, učební a názorné pomůcky /kromě přístrojů/, plastické obalové hmoty /nespádající do jiných tříd/, hrací karty, tiskařské litery, štočky.
(511) 16
(210) O-57824

(111) **168822**
(220) 22.06.1990
(151) 11.11.1991
(540)



(730) **The Condé Nast Publications Ltd.**, Vogue House, Hanover Square, London W1S 1JU, GB
(740) Rott, Růžička & Guttman a spol., Vyskočilova 1566, Praha 4, Michle, 14000
(510) (16) všeobecné zájmové časopisy.
(511) 16
(210) O-57825

(111) **168827**
(220) 27.09.1990
(151) 12.11.1991
(540)

SUALIN

(730) **NeraAgro, spol. s r. o.**, ul. Práce 657, Neratovice, 27711, CZ
(510) (1) umělá sladidla.
(511) 1
(210) O-58767

(111) **169923**
(220) 23.10.1990
(151) 20.05.1992
(540)

**THE WORLD OF
INTERIORS**

(730) **The Condé Nast Publications Limited**, Vogue House, Hanover Square, London W1S 1JU, GB
(740) Rott, Růžička & Guttman a spol., Vyskočilova 1566, Praha 4, Michle, 14000
(510) (16) tiskoviny všeho druhu.
(511) 16
(210) O-59049

(111) **170249**
(220) 29.10.1990
(151) 02.06.1992
(540)

**HOUSE
& GARDEN**

(730) **The Condé Nast Publications Limited**, Vogue House, Hanover Square, London W1S 1JU, GB
(740) Rott, Růžička & Guttman a spol., Vyskočilova 1566, Praha 4, Michle, 14000
(510) (16) periodicky vydávané tiskoviny (noviny a časopisy).
(511) 16
(210) O-59221

(111) **170534**
(220) 31.01.1991
(151) 26.06.1992
(540)



ÚSTAV PRO ZPRACOVÁNÍ CHEMICKÝCH VLÁKEN

(730) **SINTEX, a.s.**, Moravská 1078, Česká Třebová, 56002, CZ
(740) HALAXOVÁ & HALAXOVÁ, TETRAPAT, RNDr. Zdeňka Halaxová, Dukelská 891/4, Olomouc, 77200
(510) Textilní vinuté filtrační vložky, hadicové filtry galvanických lázní, obaly anod, hadicové filtry kouřových kapalin, sorpční filtry vzdušnin, obaly seračních roštů, filtry agresivních kapalin, sorpční filtry kapalin obsahující sloučeniny těžkých kovů, filtry aerosolů a agresivních kapalin, filtrační tkaniny z aramidových a skleněných vláken pro filtraci horkých plynů, polyesterové tkaniny pro teplovzdušnou filtraci, chemicky odolné textilie pro filtrační účely, velké rotační vakuové filtry, půdní membrány a geotextilie, chemicky odolné textilie pro ochranné pracovní oděvy z POP vláken, tepelně odolné a nehořlavé textilie z aramidových vláken pro ochranné pracovní oděvy, tepelně odolné a nehořlavé šicí nitě z aramidových vláken pro šití filtračních textilií a pracovních oděvů.
(511) 9, 11, 22, 23, 24
(210) O-60289

(111) **226463**
(220) 15.03.2000
(151) 25.08.2000
(540)



(730) **Hanák Jiří**, Dukelská 796, Kuřim - Podlesí, 66434, CZ
(740) Mgr. Kateřina Vaňková patentový zástupce, Nerudova 1095/24, Kuřim, 66434
(510) (6) kovové zboží (drobné) nezařazené v jiných třídách; (9) obvody plošné (tištěné); (14) amulety (šperky), brože (šperky), dublé (výrobky pokovené drahými kovy), výrobky z imitace zlata, klenoty, klíčenky (bižuterie), medailony (šperky), náramky (šperky), náušnice, ozdoby (šperky), ozdoby (gagátové), ozdoby ze stříbra, peněženky z drahých kovů, pouzdra na cigarety z drahých kovů, pouzdra na doutníky z drahých kovů, pouzdra na hodiny a hodinky, pouzdra na jehly (z drahých kovů), pozlacené výrobky, prsteny (šperky), přívěšky (šperky), puďřenky z drahých kovů, sakrální nádoby z drahých kovů, schránky z drahých kovů, svícny z drahých kovů, šperkovičky z drahých kovů, šperky, umělecká díla z drahých kovů, krabičky na zápalky z drahých kovů, zlatnické zboží (kromě příborů); (42) sestavování horoskopů, odborné poradenství (s výjimkou obchodního), služby psychologů, psychologické testování, lidové léčitelství.

(511) 6, 9, 14, 42
(210) O-153113

(111) **226464**
(220) 15.03.2000
(151) 25.08.2000
(540)



(730) **Hanák Jiří**, Dukelská 796, Kuřim - Podlesí, 66434, CZ
(740) Mgr. Kateřina Vaňková patentový zástupce, Nerudova 1095/24, Kuřim, 66434
(510) (6) kovové zboží (drobné) nezařazené v jiných třídách; (9) obvody plošné (tištěné); (14) amulety (šperky), brože (šperky), dublé (výrobky pokovené drahými kovy), výrobky z imitace zlata, klenoty, klíčenky (bižuterie), medaileony (šperky), náramky (šperky), náušnice, ozdoby (šperky), ozdoby (gagátové), ozdoby ze stříbra, peněženky z drahých kovů, pouzdra na cigarety z drahých kovů, pouzdra na doutníky z drahých kovů, pouzdra na hodiny a hodinky, pouzdra na jehly (z drahých kovů), pozlacené výrobky, prsteny (šperky), přívěsky (šperky), pudřenky z drahých kovů, sakrální nádoby z drahých kovů, schránky z drahých kovů, svícny z drahých kovů, šperkovnice z drahých kovů, schránky z drahých kovů, svícny z drahých kovů, šperkovnice z drahých kovů, šperky, umělecká díla z drahých kovů, krabičky na zápalky z drahých kovů, zlatnické zboží (kromě přístrojů); (42) sestavování horoskopů, odborné poradenství (s výjimkou obchodního), služby psychologů, psychologické testování, lidové léčitelství.
(511) 6, 9, 14, 42
(210) O-153114

(111) **231156**
(220) 13.12.1999
(151) 21.02.2001
(540)



(591) Barevná
(730) **UNILEVER N.V.**, Weena 455, Rotterdam, NL
(740) Rott, Růžička & Guttman a spol., Vyskočilova 1566, Praha 4, Michle, 14000
(510) (29) jedlé oleje a tuky, včetně másla a margarínu, mléčné výrobky.
(511) 29
(210) O-149805

(111) **231466**
(220) 10.05.2000
(151) 21.02.2001
(540)

AMAIO

(730) **Amayo Technologies, a.s.**, Na hřebenech II 1718/10, Praha 4, Nusle, 14000, CZ
(740) Traplová Hadr Kubát, advokátní a patentová kancelář, Mgr. Jana Šuranová Traplová, advokátka, Přístavní 24, Praha 7, 17000
(510) (35) analýzy nákladů, příprava a vyhotovení daňových priznání, činnost ekonomických a organizačních poradců, ekonomické prognózy, obchodní nebo podnikatelské informace a průzkum, marketingové studie, pomoc a porady při řízení obchodních a průmyslových podniků, organizování komerčních nebo reklamních výstav, překlad informací do počítačových databází, reklama, audit, styk s veřejností, účetnictví; (38) elektronická pošta, počítačová komunikace, přenos zpráv a obrazů pomocí počítačů, poskytování služeb na internetu; (42) odborné poradenství, zejména v oblasti informační technologie, tvorba software, počítačové programování.
(511) 35, 38, 42
(210) O-155218

(111) **232105**
(220) 24.01.2000
(151) 28.03.2001
(540)

EPR

(730) **Daňko Jan**, Masarykova 72, Plzeň, 31212, CZ
(740) PROPATENT, JUDr. Matěj Sedláček, Pod Pekařkou 1, Praha 4, 14700
(510) (9) měřicí zařízení.
(511) 9
(210) O-151192

(111) **232122**
(220) 26.01.2000
(151) 28.03.2001
(540)



(730) **Senior IP GmbH**, Fronwagplatz 10, 8200 Schaffhausen, CH
(740) Čermák a spol., JUDr. Karel Čermák Ph.D., LL.M., Elišky Peškové 735/15, Praha 5, Smíchov, 15000
(510) (6) neohebné, polohebné a ohebné kovové trubky, hadice, trubkový a vyrovnávací spoje, kovové spojky a klouby a armatury pro uvedená potrubí a vyrovnávací spoje, kovové železářské zboží včetně neohebné, polohebné a ohebné kovové hadice, měchy, měchové manžety, trubkový, vlnité kovové trubkový, a jejich montážní celky, koncové armatury a spojky; (7) stroje a obráběcí stroje, zejména měchy, ohebná spojení a montážní celky vyrovnávacích spojů; (11) neohebné, polohebné a ohebné kovové trubky, hadice, trubkový a vyrovnávací spoje, kovové spojky a armatury pro výše uvedené obsahující ohebné kovové hadice, měchy, trubkový, vlnité kovové trubkový a montážní celky, koncové armatury a spojky užívané ve spojení s výše uvedeným, které slouží k přenosu kapalných, pevných a plyných látek užívaných pro svícení, vytápění, výrobu páry, vaření, ochlazování, chlazení, sušení, vlhčení, ventilaci a/nebo pro přepravu a rozvod tlakových kapalných, pevných a plyných látek; (12) neohebné, polohebné a ohebné kovové trubky, hadice, trubkový a vyrovnávací spoje, kovové spojky pro výše uvedené obsahující ohebné kovové hadice, měchy, trubkový, vlnité kovové trubkový a jejich sestavy, koncové armatury a spojky užívané ve spojení s nimi sloužící k přepravě kapalných, pevných a plyných látek pro použití ve vozidlech, včetně aparátů pro pohyb a jízdu po zemi, ve vzduchu nebo ve vodě; (17) nekovové ohebné, polohebné a pevné trubkový,

zejména nekovové hadice, trubky, instalační trubky, vodovodní trubky, dopravní trubky, spojovací díly, měchy a kombinované hadice.

(511) 6, 7, 11, 12, 17
(210) O-151279

materiály pro plombování zubů a pro zubní otisky, dezinfekční přípravky, výrobky pro hubení škodlivých zvířat, fungicidy, herbicidy.

(511) 5
(210) O-152018

(111) **232302**
(220) 31.03.2000
(151) 28.03.2001
(540)

RON
Matusalem

(730) **1872 HOLDINGS, V. O. F.**, P.O.BOX 933, Road Town, Tortola, VG
(740) PATENTSERVIS Praha a.s., Na Podkovce 281/10, Praha 4, Podolí, 14700
(510) (33) alkoholické nápoje.
(511) 33
(210) O-153802

(111) **232328**
(220) 14.04.2000
(151) 28.03.2001
(540)

RADIO
AK
NETWORK

(730) **MEDIA MARKETING SERVICES a.s.**, Bělehradská 299/132, Praha 2, Vinohrady, 12000, CZ
(740) AK Erhartová Gürlich Vítek & partners, JUDr. Olga Erhartová, advokátka, Šafaříkova 201/17, Praha 2, Vinohrady, 12000
(510) (35) inzertní, reklamní a propagační činnost, reklama rozhlasová, obstaravatelská činnost v oblasti reklamy na rozhlasových stanicích, průzkum trhu pro účely reklamy, distribuce propagačních materiálů, pomoc při řízení obchodní činnosti, obchodní administrativa, kancelářské práce, zprostředkování rozhlasové reklamy na rozhlasových stanicích; (41) výchova, školení, zábava.
(511) 35, 41
(210) O-154447

(111) **233035**
(220) 16.02.2000
(151) 24.04.2001
(540)

Glucomerck

(730) **Merck KGaA**, Frankfurter Strasse 250, Darmstadt, DE
(740) Čermák a spol., JUDr. Karel Čermák Ph.D., LL.M., Elišky Peškové 735/15, Praha 5, Smíchov, 15000
(510) (5) výrobky lékárnické, veterinářské a hygienické, diabetické přípravky pro léčebné účely, potraviny pro batolata, náplastě, materiál pro obvazy,

(111) **233083**
(220) 21.02.2000
(151) 24.04.2001
(540)



(591) Barevná
(730) **Alliance UniChem Plc**, 2 The Heights, Brooklands, Weybridge, Surrey, GB
(740) Traplová Hakr Kubát, advokátní a patentová kancelář, Mgr. Jana Šuranová Traplová, advokátka, Přístavní 531/24, Praha 7, Holešovice, 17000
(510) (5) přípravky farmaceutické, veterinární a hygienické, dietetické přípravky pro léčebné účely, potraviny pro batolata, náplasti, obvazový materiál, materiály pro plombování zubů a pro zubní otisky, dezinfekční přípravky, výrobky pro hubení živočišných škůdců, fungicidy, herbicidy; (9) počítačový software, přístroje pro vážení a měření, přístroje a nástroje pro laboratorní použití, brýle, čočky, kontaktní čočky a pouzdra pro toto zboží; (39) přeprava a doručování zboží, balení a skladování zboží, pronájem dopravních vozidel a skladovacích kontejnerů; (42) farmaceutický výzkum a vývojové služby, lékárnické poradenství, chemické analýzy, chemický výzkum, služby týkající se léčebné, hygienické a kosmetické péče, služby týkající se obalového designu, programování a údržba počítačového softwaru.
(511) 5, 9, 39, 42
(210) O-152158

(111) **233245**
(220) 09.03.2000
(151) 24.04.2001
(540)

CAMEA

(730) **VITTO TEA BOARD, s.r.o.**, Na Pankráci 1618/30, Praha 4, Nusle, 14000, CZ
(740) Ing. Petr Soukup, patentový zástupce, tř. Svobody 43/39, Olomouc, 77900
(510) (5) bylinné čaje, byliny léčivé, čaj astmatický, čaje bylinné, čaje léčivé, čaje odtučňovací pro lékařské účely, dietní potraviny upravené pro lékařské účely, léčivé čaje, léčivé kořeny, léčivé rostliny, nápoje léčivé, odtučňovací čaje pro lékařské účely, posilující přípravky, vitamínové přípravky; (30) bonbóny, čaj, kakao, káva, náhražky kávové, nápoje kávové, sladidla přírodní, nápoje kávové, kakaové nebo čokoládové.
(511) 5, 30
(210) O-152912

(111) 233266
(220) 10.03.2000
(151) 24.04.2001
(540)



(730) Havlík Miroslav, Okružní 402/23, Sezimovo Ústí, 39102, CZ
(510) (9) aparáty a přístroje vědecké, námořní, geodetické, elektrické, zařazené ve tř. 9, fotografické, filmové, optické, přístroje pro vážení, měření, signalizaci, kontrolu, záchranu, přístroje učební, přístroje pro zpracování informací, počítače, přístroje pro záznam, převod, reprodukci zvuku nebo obrazu, nosiče zvukových záznamů, automatické distributory a mechanismy pro přístroje na mince, počítači stroje; (37) stavebnictví, opravy, instalační služby; (42) vědecký a průmyslový výzkum, rešerše vědecké a průmyslové, programování počítači, vývoj výrobků a technologií, projekční činnost, odborné poradenství.

(511) 9, 37, 42
(210) O-152979

(111) 233267
(220) 13.03.2000
(151) 24.04.2001
(540)

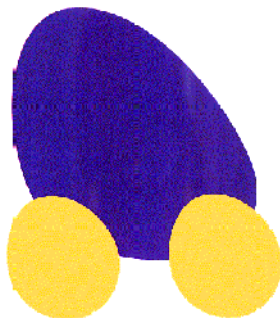

(591) Barevná
(730) BORS Břeclav a.s., Bratislavská 26, Břeclav, 69062, CZ
(740) Ing. Dadej Leopold, patentový zástupce, Na Valtické 6, Břeclav 4, 69141
(510) (16) publikace, brožury, tiskoviny periodické i neperiodické, tiskopisy, prospekty, katalogy, pohlednice, grafické reprodukce, mapy, mapy zeměpisné; (35) služby reklamní, propagační činnost, pronájem reklamních ploch a reklamních materiálů, poradenství v obchodní činnosti, marketingové studie; (36) směnárství, leasingová činnost, pronájem a správa nemovitostí včetně pronájmu kanceláří, celní služby; (37) údržba a opravy vozidel a jejich částí, opravy pneumatik, opravy a instalace měřidel; (39) silniční doprava osobní i nákladní, autobusová doprava, kamionová nákladní doprava, zasilatelství, skladování zboží, expedice, služby cestovní kanceláře, provozování parkovišť, garáží a jiných odstavných ploch včetně jejich pronájmu, pronájem nákladních vozidel, pronájem autokarů, pronájem osobních vozidel, odtahování dopravních prostředků při poruchách; (41) služby pro oddech a rekreaci; (42) služby ubytovací.

(511) 16, 35, 36, 37, 39, 41, 42
(210) O-152993

(111) 233268
(220) 13.03.2000
(151) 24.04.2001
(540)

BORS

(730) BORS Břeclav a.s., Bratislavská 26, Břeclav, 69062, CZ
(740) Ing. Dadej Leopold, patentový zástupce, Na Valtické 6, Břeclav 4, 69141
(510) (16) publikace, brožury, tiskoviny periodické i neperiodické, tiskopisy, prospekty, katalogy, pohlednice, grafické reprodukce, mapy, mapy zeměpisné; (35) služby reklamní, propagační činnost, pronájem reklamních ploch a reklamních materiálů, poradenství v obchodní činnosti, marketingové studie; (36) směnárství, leasingová činnost, pronájem a správa nemovitostí včetně pronájmu kanceláří, celní služby; (37) údržba a opravy vozidel a jejich částí, opravy pneumatik, opravy a instalace měřidel; (39) silniční doprava osobní i nákladní, autobusová doprava, kamionová nákladní doprava, zasilatelství, skladování zboží, expedice, služby cestovní kanceláře, provozování parkovišť, garáží a jiných odstavných ploch včetně jejich pronájmu, pronájem nákladních vozidel, pronájem autokarů, pronájem osobních vozidel, odtahování dopravních prostředků při poruchách; (41) služby pro oddech a rekreaci; (42) služby ubytovací.

(511) 16, 35, 36, 37, 39, 41, 42
(210) O-152994

(111) 233269
(220) 13.03.2000
(151) 24.04.2001
(540)



(591) Barevná
(730) BORS Břeclav a.s., Bratislavská 26, Břeclav, 69062, CZ
(740) Ing. Dadej Leopold, patentový zástupce, Na Valtické 6, Břeclav 4, 69141
(510) (16) publikace, brožury, tiskoviny periodické i neperiodické, tiskopisy, prospekty, katalogy, pohlednice, grafické reprodukce, mapy, mapy zeměpisné; (35) služby reklamní, propagační činnost, pronájem reklamních ploch a reklamních materiálů, poradenství v obchodní činnosti, marketingové studie; (36) směnárství, leasingová činnost, pronájem a správa nemovitostí včetně pronájmu kanceláří, celní služby; (37) údržba a opravy vozidel a jejich částí, opravy pneumatik, opravy a instalace měřidel; (39) silniční doprava osobní i nákladní, autobusová doprava, kamionová nákladní doprava, zasilatelství, skladování zboží, expedice, služby cestovní kanceláře, provozování parkovišť, garáží a jiných odstavných ploch včetně jejich pronájmu, pronájem nákladních vozidel, pronájem autokarů, pronájem osobních vozidel, odtahování dopravních prostředků při poruchách; (41) služby pro oddech a rekreaci; (42) služby ubytovací.

(511) 16, 35, 36, 37, 39, 41, 42
(210) O-152995

(111) 233282
(220) 13.03.2000
(151) 24.04.2001
(540)

TURBO

(730) The Gillette Company LLC, One Gillette Plaza, Boston, MA, US
(740) Bird & Bird s.r.o. advokátní kancelář, Mgr. Vojtěch Chloupek, advokát, Na příkopě 583/15, Praha 1, Staré Město, 11000
(510) (8) břitvy a holicí čepelky, strojky na holení, dávkovače, zásobníky a kazety obsahující žiletky, součásti a příslušenství k uvedenému zboží, všechno výše uvedené zboží ve třídě 8.

(511) 8
(210) O-153045

(111) **233289**
(220) 15.03.2000
(151) 24.04.2001
(540)

DEPRAG
INDUSTRIAL

(730) **DEPRAG CZ a.s.**, T.G.Masaryka 113, Lázně Bělohrad, 50781, CZ
(740) Ing. Nedomlelová Margita, Štrauchova 932, Jičín, 50601
(510) (7) nářadí (vrtací hlavy, vrtačky, píly strojní), nářadí pneumatické (brusky, leštičky, šroubováky); (8) kleštiny, upínací pouzdra, rychloupínací hlavy.
(511) 7, 8
(210) O-153124

(111) **233573**
(220) 22.07.1999
(151) 23.05.2001
(540)

VICTOR
HUGO

(730) **VICTOR HUGO ARTEFATOS DE COURO LTDA.**, Estrada da Água Branca 3826, Rio de Janeiro, BR
(740) Tříška & Žák, advokátní kancelář, s.r.o., Mgr. Vojtěch Tříška, Národní 60/28, Praha 1, Nové Město, 11000
(510) (18) výrobky z kůže, zejména tašky, brašny, kufry, kabelky, náprsní tašky.
(511) 18
(210) O-145088

(111) **233707**
(220) 03.03.2000
(151) 23.05.2001
(540)

MALITAS
S.R.O.

(730) **MALITAS s.r.o.**, Slatinice 134, 78342, CZ
(740) Ing. Petr Soukup, patentový zástupce, tř. Svobody 43/39, Olomouc, 77900
(510) (30) listové a plundrové těsto, mražené polotovary z listového a plundrového těsta s různými náplněmi; (40) mlynářství.
(511) 30, 40
(210) O-152728

(111) **233714**
(220) 08.03.2000
(151) 23.05.2001
(540)

MARK LEVINSON

(730) **Harman International Industries, Incorporated**, 8500 Balboa Blvd., Northridge, CA, US
(740) Všeček Zelený Švorčík a partneři, advokátní a patentová kancelář, JUDr. Michal Havlík, Hájkova 1406/2, Praha 2, Nové Město, 12000
(510) (9) reproduktory, rádia, navigační systémy a zařízení pro elektronické spojení mezi motorovými dopravními prostředky a satelitem, zařízení pro zpracování digitálního signálu, zvukové procesory, zesilovače, předzesilovače.
(511) 9
(210) O-152901

(111) **234361**
(220) 05.04.2000
(151) 25.06.2001
(540)

MEDIA MARKETING SERVICES

(730) **MEDIA MARKETING SERVICES a.s.**, Bělehradská 299/132, Praha 2, Vinohrady, 12000, CZ
(740) AK Erhartová Gürlich Vítek & partners, JUDr. Olga Erhartová, advokátka, Šafaříkova 201/17, Praha 2, Vinohrady, 12000
(510) (35) inzertní, reklamní a propagační činnost, reklama rozhlasová, obstaratelská činnost v oblasti reklamy na rozhlasových stanicích, průzkum trhu pro účely reklamy, distribuce propagačních materiálů, pomoc při řízení obchodní činnosti, obchodní administrativa, kancelářské práce, zprostředkování rozhlasové reklamy na rozhlasových stanicích; (41) výchova, školení, zábava.
(511) 35, 41
(210) O-154039

(111) **234402**
(220) 27.04.2000
(151) 25.06.2001
(540)

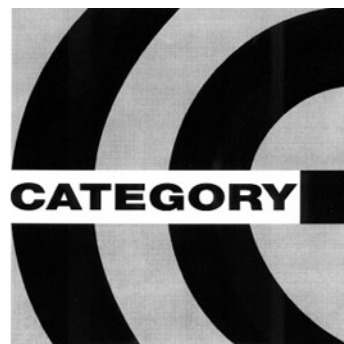
CATEGORY

(730) **CATEGORY a.s.**, Vídeňská 204/125, Brno, Přízřenice, 61900, CZ
(740) Ing. Pavel Nádvořník s.r.o., Klínová 620/1, Ostrava, Hulváky, 70900
(510) (9) elektrické dráty, elektrické kabely, elektrické spojky, svorky, konektory, materiály na elektrické vedení, elektrické vedení, faxy, hlásiče elektrické, indikátory, identifikační obaly pro elektrické dráty, identifikační vlákna pro elektrické dráty, spojky pro elektrické kabely, elektrotechnické konektory, měděný drát izolovaný, měřicí přístroje, měřicí přístroje přesné, měřicí zařízení elektřiny, optická vlákna, vodiče ve tvaru vláken, optické přístroje a nástroje, počítače, rozvodné panely, rozvodné panely elektřiny, rozvodné skříně, skříňové rozvaděče elektřiny, telefonní přístroje,

elektroinstalační potrubí, kabelážní systémy, počítačové sítě, zabezpečovací systémy, systémy ochrany objektů včetně napojení na zabezpečovací systémy, dálková propojení městského a meziměstského charakteru realizovaná kabelovým spojem; (37) instalování a opravy elektrických spotřebičů, montáž, údržba a opravy kancelářských strojů, počítačového vybavení, instalace a opravy poplašných systémů (alarmů) proti vloupání, instalace a opravy telefonů; (38) telefonní komunikace, komunikace mobilními telefony, počítačová komunikace, komunikace pomocí počítačových terminálů, posílání zpráv, elektronická pošta, pronájem přístrojů pro přenos zpráv, pronájem zařízení pro přenos informací, přenos zpráv a obrazových informací pomocí počítače, půjčování telekomunikačních zařízení, spojení pomocí sítí optických vláken, telefonické služby, komunikace pomocí telefonů, telekomunikační informace.

(511) 9, 37, 38
(210) O-154883

(111) **234403**
(220) 27.04.2000
(151) 25.06.2001
(540)

CATEGORY

(730) **CATEGORY a.s.**, Vídeňská 204/125, Brno, Přízřenice, 61900, CZ
(740) Ing. Pavel Nádvořník s.r.o., Klínová 620/1, Ostrava, Hulváky, 70900
(510) (9) elektrické dráty, elektrické kabely, elektrické spojky, svorky, konektory, materiály na elektrické vedení, elektrické vedení, faxy, hlásiče elektrické, indikátory, identifikační obaly pro elektrické dráty, identifikační vlákna pro elektrické dráty, spojky pro elektrické kabely, elektrotechnické koncovky, konektory, měděný drát izolovaný, měřicí přístroje, měřicí přístroje přesné, měřicí zařízení elektřiny, optická vlákna, vodiče ve tvaru vláken, optické přístroje a nástroje, počítače, rozvodné panely, rozvodné panely elektřiny, rozvodné skříně, skříňové rozvaděče elektřiny, telefonní přístroje, elektroinstalační potrubí, kabelážní systémy, počítačové sítě, zabezpečovací systémy, systémy ochrany objektů včetně napojení na zabezpečovací systémy, dálková propojení městského a meziměstského charakteru realizovaná kabelovým spojem; (37) instalování a opravy elektrických spotřebičů, montáž, údržba a opravy kancelářských strojů, počítačového vybavení, instalace a opravy poplašných systémů (alarmů) proti vloupání, instalace a opravy telefonů; (38) telefonní komunikace, komunikace mobilními telefony, počítačová komunikace, komunikace pomocí počítačových terminálů, posílání zpráv, elektronická pošta, pronájem přístrojů pro přenos zpráv, pronájem zařízení pro přenos informací, přenos zpráv a obrazových informací pomocí počítače, půjčování telekomunikačních zařízení, spojení pomocí sítí optických vláken, telefonické služby, komunikace pomocí telefonů, telekomunikační informace.

(511) 9, 37, 38
(210) O-154884

(111) **234404**
(220) 27.04.2000
(151) 25.06.2001
(540)

TI pro IT

(730) **CATEGORY a.s.**, Vídeňská 204/125, Brno, Přízřenice, 61900, CZ
(740) Ing. Pavel Nádvořník s.r.o., Klínová 620/1, Ostrava, Hulváky, 70900
(510) (9) elektrické dráty, elektrické kabely, elektrické spojky, svorky, konektory, materiály na elektrické vedení, elektrické vedení, faxy, hlásiče elektrické, indikátory, identifikační obaly pro elektrické dráty, identifikační vlákna pro elektrické dráty, spojky pro elektrické kabely, elektrotechnické koncovky, konektory, měděný drát izolovaný, měřicí přístroje, měřicí přístroje přesné, měřicí zařízení elektřiny, optická vlákna, vodiče ve tvaru vláken, optické přístroje a nástroje, počítače, rozvodné panely, rozvodné panely elektřiny, rozvodné skříně, skříňové rozvaděče elektřiny, telefonní přístroje, elektroinstalační potrubí, kabelážní systémy, počítačové sítě, zabezpečovací systémy, systémy ochrany objektů včetně napojení na zabezpečovací systémy, dálková propojení městského a meziměstského charakteru realizovaná kabelovým spojem; (37) instalování a opravy elektrických spotřebičů, montáž, údržba a opravy kancelářských strojů, počítačového vybavení, instalace a opravy poplašných systémů (alarmů) proti vloupání, instalace a opravy telefonů; (38) telefonní komunikace, komunikace mobilními telefony, počítačová komunikace, komunikace pomocí počítačových terminálů, posílání zpráv, elektronická pošta, pronájem přístrojů pro přenos zpráv, pronájem zařízení pro přenos

informací, přenos zpráv a obrazových informací pomocí počítače, půjčování telekomunikačních zařízení, spojení pomocí sítí optických vláken, telefonické služby, komunikace pomocí telefonů, telekomunikační informace.

(511) 9, 37, 38
(210) O-154885

(111) **234425**
(220) 11.05.2000
(151) 25.06.2001
(540)

LUPETO

(730) **Intersnack Knabber-Gebäck GmbH & Co. KG**, Erna-Scheffler-Straße 3, 51103 Köln, DE
(740) KOREJZOVA LEGAL v.o.s., JUDr. Petra Sauvage de Brantes, advokátka, Korunní 810/104, Praha 10, Vinohrady, 10100
(510) (29) bramborové lupínky a tyčinky včetně smažených bramborových lupínků a tyčinek; (30) výrobky z bramborového a obilného těsta, slané tyčinky; (31) ořechy a jejich směsi.
(511) 29, 30, 31
(210) O-155321

(111) **234886**
(220) 22.03.2000
(151) 30.07.2001
(540)

GRENA

(730) **Pivovar Černá Hora, a.s.**, nám. U Pivovaru 3, Černá Hora, 67921, CZ
(740) LANGROVA, s.r.o., Skrětova 1011/48, Plzeň, Jižní Předměstí, 30100
(510) (31) slad; (32) pivo, nealkoholické nápoje, sirupy; (42) hostinská činnost.
(511) 31, 32, 42
(210) O-153429

(111) **234911**
(220) 29.03.2000
(151) 30.07.2001
(540)

NUANCE

(730) **Nuance Communications, Inc. A Corporation of Delaware**, 1 Way side Road, 01803 Burlington, MA, US
(740) Vsetečka Zelený Švorčík a partneri, advokátní a patentová kancelář, JUDr. Pavel Zelený, advokát, Hálkova 1406/2, Praha 2, Nové Město, 12000
(510) (9) počítače, počítačové panely a periferní zařízení, počítačový software pro rozpoznávání, identifikaci, ověření pravosti, kontrolu a zpracování řeči, mluvího, hlasu a/nebo reprodukce hlasu a pro rozpoznávání jazyka, aplikační počítačové programy užívající technologii rozpoznávání řeči, mluvího a/nebo jazyka pro služby v oblasti bankovníctví a finančních transakcí, pro informační služby založené na telefonu, pro bezpečné obchodní transakce, elektronické obchody, pro prodejní transakce a prodejní služby, pro cestovní služby, telekomunikační služby, pro telefonní karty a celulární telefonní přístupy, pro ochranu, pro důvěrné informační přístupy, pro přístupy do objektů a do globální informační sítě webových stránek, dialogové systémy hlasových odpovědí zahrnující počítačový hardware a operační a aplikační software, programové prostředky pro ladění aplikačních programů, komponenty pro modulární software, přístroje a pomůcky pro programování patřící do tř. 9.
(511) 9
(210) O-153703

(111) **234966**
(220) 12.04.2000
(151) 30.07.2001
(540)

INTERMONT

(730) **Ing. Vladimír Kubeš**, Herrmannova 514, Chotěboř, 58301, CZ
(510) (20) nábytek.
(511) 20
(210) O-154351

(111) **235004**
(220) 18.04.2000
(151) 30.07.2001
(540)

BRIT

(730) **VAFO Brands s.r.o.**, K Brůdce 94, Chrášťany, 25219, CZ
(740) Háek, Janeček & Švestka, Patentová a známková kancelář, Mgr. Jaroslav Švestka, U průhonu 827/5, Praha 7, Holešovice, 17000
(510) (5) přípravky pro mytí zvířat, zejména psů a koček, dezinfekční prostředky pro hygienické účely, repelenty pro psy a kočky, přípravky proti parazitům; (28) hračky pro domácí zvířata; (31) potrava pro domácí zvířata, přísady do krmiv, nápoje pro domácí zvířata, pochoutky a odměny ke žvýkání pro zvířata, podestýlka pro zvířata.
(511) 5, 28, 31
(210) O-154606

(111) **235080**
(220) 09.05.2000
(151) 30.07.2001
(540)

BETAVID

(730) **NATURVITA,a.s.**, č. p. 227, Veselá, 76315, CZ
(740) Ing. Zdeněk Kučera, Dlouhá 207 (P.O.BOX 92), Slušovice, 76315
(510) (5) farmaceutické a vitamínové přípravky tabletované a v prášku, dietetické přípravky, výrobky pro léčebné účely; (30) cukrovinky, sladidla a dietetické přípravky na bázi přírodních látek, vše v tabletované nebo práškové formě; (32) dietetické přípravky určené k rozpouštění v nápojích nebo určené pro přípravu nápojů.
(511) 5, 30, 32
(210) O-155175

(111) **235316**
(220) 08.11.2000
(151) 30.07.2001
(540)

J&T BANKA PRAHA

(730) **J & T BANKA, a.s.**, Pobřežní 297/14, Praha 8, 18600, CZ
(740) Mgr. Jaroslav Ungr, č. p. 264, Újezd, 26761
(510) (35) poskytování porad ve věcech podnikání, oceňování podnikatelských záměrů; (36) služby v oblasti financí a peněžnictví a to zejména přijímání vkladů od veřejnosti a poskytování úvěrů, obchodování (nákup a prodej) se směnkami v CZK a VSM, finanční pronájem (finanční leasing), platební styk a zúčtování, vedení klientských (běžných) účtů, vydávání platebních prostředků (platebních karet, cestovních šeků, apod.), poskytování (bankovních) záruk, otvírání akreditivů, obstarávání inkasa, účast na vydávání akcií a poskytování souvisejících služeb, finanční makléřství, investování do cenných papírů na vlastní účet, obhospodařování cenných papírů klienta na jeho účet včetně poradenství (portfolio management), uložení a správa cenných papírů nebo jiných hodnot, výkon funkce depozitáře, směnárenská činnost (nákup a prodej devizových prostředků), poskytování bankovních informací, pronájem bezpečnostních schránek, přijímání vkladů od veřejnosti v cizí měně a poskytování úvěru v cizí měně, platební styk a zúčtování ve vztahu k zahraničí, poskytování (bankovních) záruk v cizí měně, obchodování na vlastní účet a na účet klienta s devizovými hodnotami, s výjimkou obchodování na účet klienta se zahraničními cennými papíry a finančními deriváty, obchodování na vlastní účet v oblasti termínovaných obchodů a opcí včetně kursových a úrokových obchodů, obchodování na vlastní účet s převoditelnými cennými papíry v cizí měně, poradenství při definování referenční měny klienta, poradenství při definování likvidity prostředků klienta, poradenství při alokaci aktiv klienta do jednotlivých produktů banky, vedení privátních účtů při maximálním uživatelském komfortu, vedení portfoliových majetkových účtů pro držení cenných papírů, custody služby pro evidenci a úschovu jiných aktiv klienta, komplexní služby peněžních transakcí (termínované vklady, měnové swapy, opční obchody), směnečné obchody v rámci privátních financí, daňové poradenství, poradenství a realizace fúzí a akvizic, poradenství a realizace merchant banking projektů, emise a primární umístění akcií, dluhopisů a jiných finančních instrumentů, měnový a úrokový hedging, poradenství při optimalizaci kapitálových struktur, komplexní makléřské služby, směnečné obchody, výnosová optimalizace volného a vázaného cash flow, příprava a management úvěrových konsorcií a syndikátů.

(511) 35, 36
(210) O-160799

(111) **235667**
(220) 06.04.2000
(151) 27.08.2001
(540)

SteriKo

(730) **Kocinger Lubomír Ing.**, Janýrova 3228/7, Praha 10, Strašnice, 10000, CZ
(740) Ing. Řezáč Petr, CSc., Severovýchodní VI-629/9, Praha 4, 14100
(510) (5) materiál pro obvazy, náplasti.
(511) 5
(210) O-154103

(111) **235720**
(220) 18.04.2000
(151) 27.08.2001
(540)



L E D E A

(730) **Jana Šulcová**, Nová Ves u Leštiny 20, Golčův Jeníkov, 58282, CZ
Šulc Radek, Nová Ves u Leštiny 20, Golčův Jeníkov, 58282, CZ
(510) (39) vnitrostátní a mezinárodní kamiónová doprava, spediční činnost, služby mezinárodního a vnitrostátního zasilatelství; (42) služby cestovních kanceláří, jako např. poskytování, obstarávání a zprostředkování ubytovacích služeb.
(511) 39, 42
(210) O-154586

(111) **235844**
(220) 16.05.2000
(151) 27.08.2001
(540)

OUTLOOK

(730) **BASF Agro B.V., Arnhem (NL), Zweigniederlassung Freienbach**, Huobstrasse 3, 8808 Pfäffikon, CH
(740) Všečeka Zelený Švorčík a partneři, advokátní a patentová kancelář, JUDr. Pavel Zelený, advokát, Hálkova 1406/2, Praha 2, Nové Město, 12000
(510) (5) insekticidy, larvicidy, fungicidy, herbicidy, pesticidy, moluscicidy, nematocidy, rodenticidy a přípravky k ničení plevelu a k hubení hmyzu.
(511) 5
(210) O-155414

(111) **235938**
(220) 31.05.2000
(151) 27.08.2001
(540)



(730) **ČOKO KLASIK družstvo**, Náměstí 17. listopadu 2061, Česká Třebová, 56002, CZ
(740) Ing. Milan Škoda, Nahořanská 308, Nové Město nad Metují, 54901
(510) (29) maso, ryby, drůbež, zvěřina, masové výtažky, ovoce a zelenina konzervované, sušené a zavařené, želé, džemy, kompoty, vejce, mléko a mléčné výrobky, jedlé oleje a tuky, ovocné dřeně; (30) oplatky, cukrovinky, včetně gumových a esencí pro cukrovinky, cukrářské výrobky všeho druhu, suchary, káva, čaj, kakao, cukr, rýže, kávové náhražky, med, sirup melasový, droždí pro kynutí, sůl, hořčice, ocet, omáčky, koření, zmrzlina, led pro osvěžení, obilné vločky, výrobky na bázi sušené bramborové kaše, pšeničné mouky, nativních a modifikovaných škrobů, jako bramborové těsto v prášku, bramborová kaše v prášku, bramborové drtě, bramborové krokety v prášku, bramborové noky v prášku, směs pro přípravu knedlíků; (31) výrobky zemědělské, zahradnické, lesnické, semena, živá zvířata, čerstvé ovoce a zelenina, živé rostliny a přírodní květiny, krmiva pro dobytek, slad pro výrobu piva a lihovin; (32) piva všeho druhu, vody minerální a šumivé a jiné nealkoholické nápoje, sirupy a jiné přípravky k přípravě nápojů, ovocné šťávy a nápoje z ovocných šťáv; (33) alkoholické nápoje všeho druhu, jako destiláty, lihoviny, likéry, vína, vína perlivá, šumivá.
(511) 29, 30, 31, 32, 33
(210) O-155926

(111) **236116**
(220) 18.07.2000
(151) 27.08.2001
(540)

IXUS

(730) **CANON KABUSHIKI KAISHA**, 30-2, Shimomaruko 3-chome, Ohta-ku, Tokyo, JP
(740) Rott, Růžička & Guttman, Patentové, známkové a advokátní kanceláře, JUDr. Vladimír Rott, patentový zástupce, Vyskočilova 1566, Praha 4, Míchle, 14000
(510) (9) fotoaparáty, digitální fotoaparáty, digitální videokamery, součásti a příslušenství pro uvedené zboží.
(511) 9
(210) O-157456

(111) **236583**
(220) 20.03.2000
(151) 19.09.2001
(540)

BLOCK-SK

(730) **COMPAG SK s.r.o.**, Stará Vajnorská 37, Bratislava, 83104, SK
(740) Ing. Libor Markes, patentový zástupce, Grohova 54, Brno, 60200
(510) (6) drátěné systémy spojené do bloků, kazet a košů na budování opěrných zdí, zárubních zdí a protihlukových stěn; (19) kamenné a šterkové systémy na budování opěrných zdí, zárubních zdí a protihlukových stěn.
(511) 6
(210) O-153249

(111) **236783**
(220) 28.06.2000
(151) 19.09.2001
(540)

SELSEN

(730) **BODIT TACHOV s.r.o.**, Nádražní 523, Stříbro, 34901, CZ
(740) Zeiner & Zeiner v.o.s., Mgr. Alexandr Vališ, advokát, Maiselova 38/15, Praha 1, Josefov, 11000
(510) (31) výroba krmných směsí a jejich komponentů.
(511) 31
(210) O-156919

(111) **236784**
(220) 28.06.2000
(151) 19.09.2001
(540)

SELESEN

(730) **BODIT TACHOV s.r.o.**, Nádražní 523, Stříbro, 34901, CZ
(740) Zeiner & Zeiner v.o.s., Mgr. Alexandr Vališ, advokát, Maiselova 38/15, Praha 1, Josefov, 11000
(510) (31) výroba krmných směsí a jejich komponentů.
(511) 31
(210) O-156920

(111) **236785**
(220) 28.06.2000
(151) 19.09.2001
(540)

SELESAN

(730) **BODIT TACHOV s.r.o.**, Nádražní 523, Stříbro, 34901, CZ
(740) Zeiner & Zeiner v.o.s., Mgr. Alexandr Vališ, advokát, Maiselova 38/15, Praha 1, Josefov, 11000
(510) (31) výroba krmných směsí a jejich komponentů.
(511) 31
(210) O-156921

(111) **236786**
(220) 28.06.2000
(151) 19.09.2001
(540)

SELSAN

(730) **BODIT TACHOV s.r.o.**, Nádražní 523, Stříbro, 34901, CZ
(740) Zeiner & Zeiner v.o.s., Mgr. Alexandr Vališ, advokát, Maiselova 38/15, Praha 1, Josefov, 11000
(510) (31) výroba krmných směsí a jejich komponentů.
(511) 31
(210) O-156922

(111) **236787**
(220) 28.06.2000
(151) 19.09.2001
(540)

SELASEN

(730) **BODIT TACHOV s.r.o.**, Nádražní 523, Stříbro, 34901, CZ
(740) Zeiner & Zeiner v.o.s., Mgr. Alexandr Vališ, advokát, Maiselova 38/15, Praha 1, Josefov, 11000
(510) (31) výroba krmných směsí a jejich komponentů.
(511) 31
(210) O-156923

(111) **237811**
(220) 05.10.2000
(151) 22.10.2001
(540)



(591) Barevná
(730) **Krijcos CS, a.s.**, K. Mašity 409, Všenory, 25231, CZ
(740) Ing. Francis Jupa, Měchenická 4/2554, Praha 4, 14100
(510) (35) zprostředkovatelská a obstaravatelská činnost v oblasti obchodu, reklama, propagace, marketing; (41) provozování tělovýchovných zařízení a zařízení sloužících k regeneraci a rekondici, zábavní činnost, zprostředkovatelská a obstaravatelská činnost v této oblasti; (42) hostinské, restaurační a barové služby, provozování společenských středisek poskytující služby v oblasti stravování, provozování zařízení sloužících regeneraci a rekondici jako např. sauna, solária, masáže, kadeřnictví, kosmetika a pod., zprostředkovatelská a obstaravatelská činnost v této oblasti.
(511) 35, 41, 42
(210) O-159723

(111) **238474**
(220) 19.09.2000
(151) 23.11.2001
(540)



(730) **Kalous Jan**, nám. Míru 4, Praha 2, 12000, CZ
(740) Ing. Novotný Jaroslav, Římská 45, Praha 2, 12000
(510) (6) zámečnické výrobky, klíče; (37) zámečnictví; (40) zpracování kovů (výroba klíčů); (42) služby otevírání zámků.
(511) 6, 37, 40, 42
(210) O-159197

(111) **238786**
(220) 04.12.2000
(151) 23.11.2001
(540)

Katamaran

(730) **ICZ a.s.**, Na hřebenech II 1718/10, Praha 4, Nusle, 14700, CZ
(740) TRAPLOVÁ-HAKR-KUBÁT Advokátní a patentová kancelář, Mgr. Jana Šuranová Traplová, Přístavní 24, Praha 7, 17000
(510) (9) software; (35) obchodní administrativa, kancelářské práce, služby zahrnující záznam, přepis, vypracování, kompilaci (shromažďování) dokumentů; (42) tvorba software.
(511) 9, 35, 42
(210) O-161984

(111) **238787**
(220) 04.12.2000
(151) 23.11.2001
(540)



(730) **ICZ a.s.**, Na hřebenech II 1718/10, Praha 4, Nusle, 14700, CZ
(740) TRAPLOVÁ-HAKR-KUBÁT Advokátní a patentová kancelář, Mgr. Jana Šuranová Traplová, Přístavní 24, Praha 7, 17000
(510) (9) software; (35) obchodní administrativa, kancelářské práce, služby zahrnující záznam, přepis, vypracování, kompilaci (shromažďování) dokumentů; (42) tvorba software.
(511) 9, 35, 42
(210) O-161985

(111) **239090**
(220) 05.04.2000
(151) 19.12.2001
(540)

MEDIA MARKETING SERVICES

(730) **MEDIA MARKETING SERVICES a.s.**, Bělehradská 299/132, Praha 2, Vinohrady, 12000, CZ
(740) AK Erhartová Gürlich Vítek & partners, JUDr. Olga Erhartová, advokátka, Šafaříkova 201/17, Praha 2, Vinohrady, 12000
(510) (35) inzertní, reklamní a propagační činnost, reklama rozhlasová, obstaravatelská činnost v oblasti reklamy na rozhlasových stanicích, průzkum trhu pro účely reklamy, pomoc při řízení obchodní činnosti, zprostředkování rozhlasové reklamy na rozhlasových stanicích; (41) zábava.
(511) 35, 41
(210) O-154040

(111) **239169**
(220) 11.07.2000
(151) 19.12.2001
(540)



(730) **ICZ a.s.**, Na hřebenech II 1718/10, Praha 4, Nusle, 14700, CZ
(740) TRAPLOVÁ-HAKR-KUBÁT Advokátní a patentová kancelář, Mgr. Jana Šuranová Traplová, Přístavní 24, Praha 7, 17000
(510) (35) pomoc při využívání a řízení obchodního a průmyslového podniku, komplexní elektronická podpora při řízení obchodní činnosti podniků a společností, marketingu, logistice a následných administrativních prací; (36) zabezpečování platebního styku v elektronické podobě; (38) komunikace mezi účastníky obchodních transakcí, organizace výroby a logistiky formou automatizovaného elektronického přenosu dokumentů a zpráv.
(511) 35, 36, 38
(210) O-157282

(111) **239286**
(220) 26.09.2000
(151) 19.12.2001
(540)

ELK DOMY PRO ŽIVOT

(730) **ELK Fertighaus GmbH**, Industriestrasse 1, 3943 Schrems, AT
(740) bpv Braun Partners s.r.o., Arthur Braun M.A., Ovocný trh 1096/8, Praha 1, 11000
(510) (6) montované domy, srubové domy, prefabrikáty a konstrukční prvky pro tyto domy, veškeré jmenované výrobky z kovu; (17) kaučuk, gutaperča, guma, slída a výrobky z těchto materiálů, které nejsou zahrnuty do jiných tříd, polotovary z plastických hmot, materiály těsnící, ucpávací a izolační, ohebné trubky nekovové; (19) montované domy, srubové domy, prefabrikáty a konstrukční prvky pro tyto domy, veškeré jmenované výrobky z nekovových materiálů; (37) provádění staveb a oprav; (39) doprava a skladování.
(511) 6, 17, 19, 37, 39
(210) O-159413

(111) **239287**
(220) 26.09.2000
(151) 19.12.2001
(540)

KRÁSNOHORSKÁ KÁVA



(730) **Jarmil Novotný**, Krásná Hora nad Vltavou 133, Krásná Hora nad Vltavou, 26256, CZ
(740) PROPATENT, JUDr. Matěj Sedláček, Pod Pekařkou 1, Praha 4, 14700
(510) (30) káva a kávové náhražky; (35) propagační činnost, kancelářské práce; (39) balení a skladování zboží, silniční motorová doprava nákladní.
(511) 30, 35, 39
(210) O-159416

(111) **239534**
(220) 29.11.2000
(151) 19.12.2001
(540)



(730) **NÁBYTEK KNY s.r.o.**, Pobřežní 249/46, Praha 8, Karlín, 18600, CZ
(510) (20) nábytek; (37) truhlářství - služby opravářské v oblasti nábytku; (39) autodoprava; (40) truhlářství - výroba nábytku.
(511) 20, 37, 39, 40
(210) O-161601

(111) **239535**
(220) 29.11.2000
(151) 19.12.2001
(540)

KNY

(730) **NÁBYTEK KNY s.r.o.**, Pobřežní 249/46, Praha 8, Karlín, 18600, CZ
(510) (20) nábytek; (37) truhlářství - služby opravářské v oblasti nábytku; (39) autodoprava; (40) truhlářství - výroba nábytku.

(511) 20, 37, 39, 40
(210) O-161602

(111) **239864**
(220) 28.02.2001
(151) 19.12.2001
(540)



(730) **BAOBAB-péče o zeleň s.r.o.**, Alšova 5/3, Únětice, 25262, CZ
(510) (42) zahradní architektura, zahradnické služby, zahradnictví.
(511) 42
(210) O-164851

(111) **240001**
(220) 09.05.2000
(151) 25.01.2002
(540)

VINUM

(730) **NATURVITA,a.s.**, č. p. 227, Veselá, 76315, CZ
(740) Ing. Zdeněk Kučera, Dlouhá 207 (P.O.BOX 92), Slušovice, 76315
(510) (5) farmaceutické a vitamínové přípravky tabletované a v prášku, dietetické přípravky, výrobky pro léčebné účely; (30) cukrovinky, sladidla a dietetické přípravky na bázi přírodních látek, vše v tabletované nebo práškové formě; (32) dietetické přípravky určené k rozpuštění v nápojích nebo určené pro přípravu nápojů.
(511) 5, 30, 32
(210) O-155176

(111) **240060**
(220) 31.07.2000
(151) 25.01.2002
(540)

FINANČNÍ PROFESIONÁL

(730) **Ing. Vostrovská Zdenka CSc.**, Kundratka 1911/4, Praha 8, 18000, CZ
(740) BOHEMIA PATENT, Ing. Jana Vandělková, Petráská 1136/12, Praha 1, Nové Město, 11000
(510) (16) tiskoviny, učební knihy, školní potřeby a pomůcky; (41) provozování a organizační zajištění vzdělávacích akcí.
(511) 16, 41
(210) O-157891

(111) **240428**
(220) 19.01.2001
(151) 25.01.2002
(540)



(730) **Sajfrt Jan**, Na Maninách 1217/46, Praha 7, Holešovice, 17000, CZ
(510) (28) rybářské náčiní, rybářské háčky, rybářské vlasce.

(511) 28
(210) O-163371

(111) **240587**
(220) 16.02.2001
(151) 25.01.2002
(540)

PROTOM Strakonice, s.r.o.

(730) **PROTOM Strakonice, s.r.o.**, Písecká 290, Strakonice, 38601, CZ
(510) (6) kovové stavební materiály, zejména nosníky ocelové, ocel plochá, trubky ocelové, dráty ocelové, svařované sítě ocelové, plechy ocelové, plechy pozinkované, plechy hliníkové, plechy měděné, pletivo pozinkované, litinové roury, litinové poklopy, kovové klempířské výrobky, zejména žlaby pozinkované, žlaby měděné, svodové roury pozinkované, svodové roury měděné, kovové zámečnické výrobky, zejména zárubně; (19) stavební materiály nekovové, stavební prvky ze dřeva, zejména prkna, hranoly, latě, stavební prvky z betonu, zejména cihly, tvárnice, překlady, desky, skruže, obrubníky, poklopy, dlažba, sloupy, střešní tašky, roury, stavební prvky z pálené hlíny, zejména cihly, tvárnice, střešní tašky, keramické překlady, keramické stropní desky, ostatní stavební prvky nekovové, zejména sádkartonové desky, kameninové roury, roury z PVC, dlažby nekovové, obklady nekovové, asfaltové pásy, dehtové nátěry, okna a dveře nekovové, ostatní stavební materiály nekovové, zejména písek kromě písku slévarenského, cement pro stavebnictví, vápno pro stavebnictví, sádra pro stavebnictví, suché zdicí směsi, suché omítkové směsi; (37) stavebnictví, provádění staveb včetně jejich změn, udržovacích prací na nich a jejich odstraňování, stavby bytové, občanské, průmyslové, inženýrské, provádění stavebního dozoru.
(511) 6, 19, 37
(210) O-164393

(111) **240884**
(220) 04.05.2000
(151) 21.02.2002
(540)



(730) **KOVOS, spol. s r.o.**, Družstevní I 221, Slavičín, Hrádek na Vlárské dráze, 76321, CZ
(740) Ing. Zdeněk Kučera, Dlouhá 207 (P.O.BOX 92), Slušovice, 76315
(510) (6) kovové výrobky, jako jsou kovové palety z drátů a kovových profilů jako výbava automobilů, prodejní stojany a pulty pro pokladní zónu marketů a jiných obchodních jednotek, plechové kryty el. zařízení a spotřebičů, skříňky a schránky z plechu, kovové rukojeti a madla ke schránkám a skříňkám; (7) jednoúčelové stroje a strojky ve třídě 7, jako jsou doplňková podávací a manipulační zařízení pro vybavení lisoven a obrobení kovů, odvíjecí zařízení na korby do pneumatikáren, mechanismus zahradních grilů s elektro provozem a stavitelným ohništěm; (21) nerezové nádoby z plechu pro potravinářské účely, kotlíky z nerezového plechu pro camping; (40) povrchová úprava kovů lakováním a práškovým lakováním, obrábění a tváření kovů.
(511) 6, 7, 21, 40
(210) O-155086

(111) **240921**
(220) 27.07.2000
(151) 21.02.2002
(540)

BESKYDSKÁ STAVEBNÍ

(730) **Beskydská stavební, a.s.**, Frýdecká 225, Třinec, 73961, CZ
(740) Ing. Pavel Nádvorník s.r.o., Klínová 620/1, Ostrava, Hulváky, 70900
(510) (9) rozvaděče nízkého napětí; (37) služby ve stavebnictví, provádění a údržba staveb, opravy a rekonstrukce staveb, izolace staveb, odstraňování

staveb, pronájem stavebních strojů a zařízení, montáž, opravy a údržba plynových, elektrických a vodoinstalačních zařízení, klempířství a instalatérství, izolační práce, služby zámečnické a truhlářské; (38) šíření informací prostřednictvím datových sítí, např. Internetu; (39) nákladní a osobní silniční doprava; (42) projektová činnost ve stavebnictví.

(511) 9, 37, 38, 39, 42
(210) O-157816

(111) **241105**
(220) 15.12.2000
(151) 21.02.2002
(540)

WEBLAB

(730) **ICZ a.s.**, Na hřebenech II 1718/10, Praha 4, Nusle, 14700, CZ
(740) TRAPLOVÁ-HAKR-KUBÁT Advokátní a patentová kancelář, Mgr. Jana Šuranová Traplová, Přístavní 24, Praha 7, 17000
(510) (9) software; (35) služby zahrnující záznam, přepis, vypracování, kompilaci dokumentů a dat; (42) tvorba softwaru.
(511) 9, 35, 42
(210) O-162428

(111) **241922**
(220) 26.06.2000
(151) 22.03.2002
(540)

Finlandia Vodka Worldwide

(730) **Brown-Forman Finland Ltd.**, Porkkalankatu 24, 00180 Helsinki, FI
(740) Všečečka Zelený Švorčík a partneři, advokátní a patentová kancelář, JUDr. Otakar Švorčík, advokát, Hálkova 1406/2, Praha 2, Nové Město, 12000
(510) (1) chemikálie určené pro průmysl, vědu a fotografii, jakož i pro zemědělství, zahradnictví a lesnictví, umělé pryskyřice v surovém stavu, plastické hmoty v surovém stavu, hnojiva pro půdu, hasící přístroje (složení), prostředky pro kalení a letování, chemické výrobky určené ke konzervování potravin, tříslicí materiály, lepidla užívaná v průmyslu; (16) papír, lepenka a výrobky z těchto materiálů, které nejsou zařazeny do jiných tříd, tiskárenské výrobky, potřeby pro knižní vazby, fotografie, papírenské zboží, lepidla pro papírenství nebo domácnost, materiály pro umělce, štetce, psací stroje a kancelářské potřeby (vyjímaje nábytek), učební a vyučovací pomůcky (s výjimkou přístrojů), plastické materiály pro balení (nezařazené do jiných tříd), hrací karty, tiskařské typy, štočky; (30) káva, čaj, kakao, cukr, rýže, tapioka, ságo, kávové náhražky, mouka a přípravky z obilnin, chléb, pečivo a cukrovinky, zmrzlina, med, melasa, droždí, prášky do těsta, sůl, hořčice, ocet, nálevy (k ochucení), koření, led; (32) piva, minerální vody a sycené vody a jiné nealkoholické nápoje, ovocné nápoje a šňávy, sirupy a jiné přípravky k zhotovování nápojů; (33) alkoholické nápoje (s výjimkou pív); (35) elektronický obchod v oblasti prodeje alkoholických nápojů; (42) poskytování jídla a pití, dočasné ubytování, vědecký a průmyslový výzkum, programování pro počítače.
(511) 1, 16, 30, 32, 33, 35, 42
(210) O-156868

(111) **242858**
(220) 24.03.2000
(151) 23.04.2002
(540)



(730) **OLMA, a.s.**, Pavelkova 597/18, Olomouc, Holice, 77900, CZ
(740) HSP & Partners, advokátní kancelář v.o.s., JUDr. Lenka Příkazská, advokátka, Vodičkova 710/31, Praha 1, 11000
(510) (29) mléko a jiné mlékárenské výrobky, zejména všechny druhy mléčných zakysaných výrobků včetně jogurtů, všechny druhy tvarohů, všechny druhy mléka, všechny druhy smetan, sýrů, všechny druhy másla.
(511) 29
(210) O-153547

(111) **245421**
(220) 21.08.2000
(151) 29.07.2002
(540)

TANZBERG

(730) **Tanzberg Mikulov, a.s.**, Bavory 132, Mikulov, 69201, CZ
(740) PROPATENT, Ing. Vlasta Sedláčková, Pod Pekařkou 1, Praha 4, 14700
(510) (32) nealkoholické nápoje; (33) vína; (42) ubytovací a pohostinské služby.
(511) 32, 33, 42
(210) O-158378

(111) **246280**
(220) 07.06.2000
(151) 26.08.2002
(540)

OLMA Dr. Bifidus

(730) **OLMA, a.s.**, Pavelkova 597/18, Olomouc, Holice, 77900, CZ
(740) HSP & Partners, advokátní kancelář v.o.s., JUDr. Lenka Příkazská, advokátka, Vodičkova 710/31, Praha 1, 11000
(510) (29) mléko a jiné mlékárenské výrobky, zejména všechny druhy mléčných zakysaných výrobků včetně jogurtů, všechny druhy tvarohů, všechny druhy mléka, všechny druhy smetan.
(511) 29
(210) O-156159

(111) **254784**
(220) 20.04.2000
(151) 25.06.2003
(540)

České zdraví on-line

(730) **Růžek Jiří**, Pod Parukářkou 2760/10, Praha 3 - Žižkov, 13000, CZ
(740) Ing. Václav Kratochvíl, Husníkova 2086/22, Praha 13, 15800
(510) (35) reklama, obchodní nebo podnikatelské poradenství, obchodní průzkum a informace o trhu a veřejném mínění, obchodní management, systemizace informací do počítačové databáze, marketing, rozšiřování reklamních nebo inzertních materiálů; (38) zdravotní telematika; (41) informace o výchově a vzdělávání, organizování a vedení konferencí, seminářů, symposií, organizování soutěží, zábava; (42) odborné poradenství v odvětví medicíny, tvorba software.
(511) 35, 38, 41, 42
(210) O-154760

(111) **254785**
(220) 20.04.2000
(151) 25.06.2003
(540)

Sdružení pro zdravotní telematiku

(730) **Růžek Jiří**, Pod Parukářkou 2760/10, Praha 3 - Žižkov, 13000, CZ
(740) Ing. Václav Kratochvíl, Husníkova 2086/22, Praha 13, 15800
(510) (35) reklama, obchodní nebo podnikatelské poradenství, obchodní průzkum a informace o trhu a veřejném mínění, obchodní management, systemizace informací do počítačové databáze, marketing, rozšiřování reklamních nebo inzertních materiálů; (38) zdravotní telematika; (41) informace o výchově a vzdělávání, organizování a vedení konferencí, seminářů, symposií, organizování soutěží, zábava; (42) odborné poradenství v odvětví medicíny, tvorba software.
(511) 35, 38, 41, 42
(210) O-154761

(111) **254786**
(220) 20.04.2000
(151) 25.06.2003
(540)

Czech Health on-line

(730) **Růžek Jiří**, Pod Parukářkou 2760/10, Praha 3 - Žižkov, 13000, CZ
(740) Ing. Václav Kratochvíl, Husníkova 2086/22, Praha 13, 15800
(510) (35) reklama, obchodní nebo podnikatelské poradenství, obchodní průzkum a informace o trhu a veřejném mínění, obchodní management, systemizace informací do počítačové databáze, marketing, rozšiřování reklamních nebo inzertních materiálů; (38) zdravotní telematika; (41) informace o výchově a vzdělávání, organizování a vedení konferencí, seminářů, symposií, organizování soutěží, zábava; (42) odborné poradenství v odvětví medicíny, tvorba software.
(511) 35, 38, 41, 42
(210) O-154762

(111) **312288**
(220) 31.08.2009
(151) 02.06.2010
(540)



(591) Barevná
(730) **REPRESS, spol. s r.o.**, Plučárna 3594/10, Hodonín, 69501, CZ
(510) (16) obtisky na polepy automobilů a výlohy; (35) scanování, kopírování; (40) vazba knih a ostatních tiskovin, ruční knihařství, potisk stužek, triček, vlaječek, puzzlí, reklamních předmětů ze skla, plastu, dýhy, překližky, hliníku, tisk hologramů, termoražba, ražba, perforace, laminování, spirálování, potisk reklamních předmětů pomocí laser CO2, výroba razítek, sazba, obecný digitální tisk.
(511) 16, 35, 40
(210) O-470471

(111) **312395**
(220) 27.01.2010
(151) 02.06.2010
(540)



(591) Barevná
(730) **PetrOrtho s.r.o.**, Uruguayská, Praha 2 - Vinohrady, 12000, CZ
(510) (35) poradenství v obchodní činnosti; (36) pronájem nemovitostí; (44) zdravotnická střediska, poradenství v ortodoncii.
(511) 35, 36, 44
(210) O-473789

(111) **312607**
(220) 30.11.2009
(151) 16.06.2010
(540)



(591) Barevná
(730) **Solitea WBI, s.r.o.**, Pluhová 50/A, 831 03 Bratislava - mestská část Nové Mesto, SK
(740) MCGA legal, s.r.o., Mgr. Branislav Juráš, Rybná 716/24, Praha 1, 11000
(510) (9) jednotka disková pro počítače, kabely (spojky pro elektrické-), kabely elektrické, karty s pamětí nebo mikroprocesorem, kódované magnetické karty, kompaktní disky (audio-video), koncovky (elektrotechnika), magnetické nosiče dat, mechanismus pro vkládání disku do počítače, mikrometry, mikroprocesory, modemy, monitory (počítače - hardware), myš (podložka pod-), myši (lokátory), nosiče dat magnetické, magnetické pole, nosiče zvukových nahrávek, nosiče zvukových záznamu (čističe pro-), notebooky (počítače), obrazovky, optické disky kompaktní - CD ROM, optické nosiče dat, optické přístroje a nástroje, pásky magnetické, pásky pro zvukové záznamy, počítačové disky, počítačové stroje, počítače, počítačové klávesnice, počítačové paměti, počítačové periferie, periferní zařízení počítačů, počítačové programy (nahrané-), počítačové tiskárny, počítačové software (nahrané-), procesory (centrální procesorové jednotky), programy počítačové (s možností stažení), programy operačních systémů, programy počítačových her, sčítací stroje, kalkulačky, snímače obrazu, skenery (zpracování dat), software počítačový (nahrané-); (42) konzultace (v oblasti počítačového softwaru), obnova počítačových dat (regenerace), počítačová data (regenerace), počítačové programování, počítačové programy (aktualizace), počítačové programy (instalace-), počítačové programy (kopírování-), počítačové systémové analýzy, počítačové systémy (tvorba-), počítačový hardware (poradenské služby v oblasti-), programování počítačové, programy počítačů (údržba), pronájem počítačového software, pronájem počítačů, pronájem webových serverů, přenos dat nebo dokumentů z fyzických nosičů na elektronické nosiče, převod (konverze) dat a počítačových programů (ne fyzický), služby v oblasti ochrany (proti počítačovým virům), software (pronájem počítačového-), software (tvorba-), tvorba a správa webových stránek (pro třetí osoby), tvorba počítačových systémů, tvorba software (počítačových programů), údržby počítačových programů, umístění webových stránek, vyhledávače (poskytování) pro Internet, webové servery (pronájem webových serverů), webové stránky (tvorba a správa-).

(511) 9, 42
(210) O-472444

(111) **312721**
(220) 07.12.2009
(151) 23.06.2010
(540)

**CLEAR
DEAL**

**J&T BANKA
CZECH REPUBLIC**

(730) **J&T BANKA, a.s.**, Pobřežní 297/14, Praha 8, 18600, CZ
(740) Mgr. Jaroslav Ungr, č. p. 264, Újezd, 26761
(510) (36) finanční a peněžní služby, zejména přijímání termínovaných vkladů od veřejnosti.
(511) 36
(210) O-472635

(111) **313183**
(220) 12.03.2010
(151) 14.07.2010
(540)



(591) Barevná
(730) **SANEP s.r.o.**, Cimburkova 258/21, Praha 3, 13000, CZ
(510) (35) propagační činnost, reklama, pomoc při řízení obchodní činnosti, obchodní administrativa, kancelářské práce; (38) spoje; (41) výchova, vzdělávání, zábava, sportovní a kulturní aktivity.
(511) 35, 38, 41
(210) O-474549

(111) **313186**
(220) 23.02.2010
(151) 14.07.2010
(540)

Kouzelná školka

(730) **Česká televize**, Na hřebenech II 1132/4, Praha 4, Podolí, 14700, CZ
(510) (8) harpuny, hmoždíře na drcení, hoblíci soupravy, holicí strojky, hrábě, hustilky pneumatik (ruční), kapesní nože, kladiva (ruční), kleště, neelektrické otvárače na konzervy, lopaty, lžíce, manikérové soupravy, meče, motyky, naběračky, nože, přístroje (nože, vidličky, lžíce), nůžky, nůžky zahradnické, obloukové pily, pinzety, pochvy na šavle, rýče, sekery, srpy, šavle, šroubováky, tácky na mince; (9) antény, audiovizuální zařízení pro výuku, automaty hudební, hrací skříně uváděné do chodu vhozením mince, automaty prodejní, nástroje na určování azimutu, barometry, brýle, pouzdra na brýle, brýle sluneční, brýle proti slunci, brýlové řetízky, buzoly, směrové kompas, clony na oči, čističe nosičů zvukových záznamů, čočky kontaktní, čočky optické, čtecí zařízení v televizi, dalekohledy, diapozitivy, promítací přístroje na diapozitivy, diktafony, magnetické disky, kompaktní disky (audio-video), gramofonové desky, gramofonové jehly, disky optické, DVD přehrávače, elektronická pera (vizuální zobrazovací jednotky), elektronické oznamovací tabule, elektronické publikace (s možností stažení), epidiaskopy, filmové kamery, exponované filmy, stříhací zařízení na filmy, kreslené filmy, fotoaparáty, fotografické snímky, hologramy, jezdecké přílby, kalkulačky, kalkulačky kapesní, kinofilm,

klávesnice počítačové, krokoměry, magnetická média, magnetické disky, magnetické nosiče dat, magnetické pásky, magnetofony, magnety, magnety dekorační, mincové mechanismy pro televizory, monitory, mikrofony, nosiče dat magnetické, nosiče dat optické, nosiče zvukových nahrávek, nosiče zvukových záznamů, ochranné brýle pro sport, ochranné helmy pro sport, obrazovky, optické disky kompaktní CD ROM, plátina promítací, plovací kruhy, plovací pásy, plovací vesty, počítače, počítačové hry, počítačové tiskárny, podložky pod myš, potápěčské masky, potápěčské oděvy, potápěčské rukavice, pravítka (měřicí přístroje), pravítko logaritmické, přehrávače kompaktních disků, přílby ochranné, přístroje pro reprodukci zvuku, rádia, signalizační pišťalky, sluchátka, snímače obrazu, skenery (zpracování dat), špunty do uší, tampóny do uší pro potápěče, televizní přístroje, trojúhelníky výstražné pro vozidla, videokamery, videokazety, videopásky, vyučovací stroje, zápisník elektronický, závaží, elektrické žehličky; (14) budíky, hodinky, pouzdra na hodinky, hodinky náramkové, hodiny, hodiny sluneční, klenoty, klíčenky (bižuterie), manžetové knoflíky, jehlice do kravat, spony do kravat, náušnice, ozdobné jehlice, prsteny, šperky; (16) alba, atlasy, pouzdra s barvami (školní pomůcky), blahopřání, blahopřání hudební, bloky (papírové výrobky), brožury, papírové bryndáčky, časopisy, časopisy - komiksy, čínská tuš, desky (papírové výrobky), psací desky s klipsem na přidržování papíru, desky na dokumenty (šanon, pořadače), dopisní papír, držáky na psací potřeby, figurky (sošky) z papírové hmoty, fólie hliníkové na balení potravin, fotografie, stojany na fotografie, zemské globusy, grafické reprodukcce, grafiky, gumy na mazání, hlína modelovací, houbičky navlhčovací (kancelářské potřeby), hroty psacích per, chrániče prstů (kancelářské potřeby), inkoust v tyčince, inkousty, kalamáře, kalendáře, kalendáře trhací, kalhotky plenkové z papíru nebo buničiny, kancelářské potřeby, kromě nábytku, kancelářské sponky, papírové kapesníky, výrobky z kartónu, spadající do této třídy, karty, katalogy, kelímky papírové na mléčné výrobky, klobouky z lepenky, knihy, záložky do knih, knížky brožované, knižní zarážky, vzory na kopírování, papírové kornouty, krabice lepenkové nebo papírové, kružítko, křída na psaní, laminovačky (-na dokumenty) pro použití v kanceláři, výrobky z lepenky spadající do této třídy, malířská plátina, malířské stojany, malířské štetce, štetce, štetce na psaní, mapy, zeměpisné mapy, mašle papírové, materiály na pečetění, pomůcky na mazání, sáčky pro mikrovlnné trouby, misky na vodové barvy, materiály na modelování, nálepky (lepicí pásky) pro kancelářské použití nebo pro domácnost, napínáčky, násadky na pera, noviny, nože na papír, obálky, obaly na spisy, obtisky, ocelová pera, opěrka na ruce pro malíře, ořezávací strojky na tužky, ořezávacíka na tužky, oznámení, palety pro malíře, papír, dopisní papír, papír kopírovací (pauzovací), pergamenový papír, papír sací, svítilný papír, toaletní papír, papír voskový, papír Xuan, papírenské výrobky spadající do této třídy, papírová prostírání, papírové ubrusy, papírové podložky pod sklenice, podložky pod pивní sklenice, papírové ubrousky, pastelky, pouzdra na pasy, pečetě, penály, pera (kancelářské potřeby), pera plnicí, periodika, plakáty, plány, psací podložky, pomůcky učební, kromě přístrojů, pohlednice, poštovní známky, potřeby na psaní, poutače z papíru nebo lepenky, pouzdra na doklady, pouzdra na pera, pouzdra s psacími potřebami, papírové praporečky, pravítka, prospekty, příručky, psací podložky, psací soupravy (sada psacích potřeb), publikace, papírové pytlíky jako obaly, razítka, razítka datovací, pouzdra na razítka, razítkovací podušky, ročenky, papírové ručníky, rýsovací nástroje, samolepky, samolepky pro domácnost a pro kancelářské potřeby, sešity, sešivačky, skicáčky, stírátka na tabule, školní potřeby, tabule školní, těžítko, tikety, tiskopisy, tiskové typy, tiskoviny, tužky, tuhy do tužek, držátka na tužky, patentní tužky, uhly na kreslení, zápisníky, zpěvníky; (18) aktovky (kožená galanterie), aktovky školní, batohy, batohy turistické, cestovní kufr, deštníky, hole, rukojeti na hole, hole turistické, hole se sedátkem, hole vycházkové, držadla kufrů, kabelky, klíčenky (kožená galanterie), kufříky diplomatické, kufříky na doklady, kufr, kufříky na toaletní potřeby, nákupní tašky, náprsní tašky, pouzdra na navštívenky, obaly na deštníky, obaly na oděvy (cestovní), psi obojky, obojky pro zvířata, neceséry cestovní (kožená galanterie), peněženky, slunečníky, sportovní tašky, spletané peněženky, tašky plážové, vaky na nošení dětí, vodítka; (21) bytová akvária, bandasky, boxy chladicí přenosné, s výjimkou elektrických, cestovní lahve, cukřenky, čajové servisy, čajová vajíčka (sítko), lisy na česnek - kuchyňské potřeby, dětské vaničky přenosné, smetáček a lopatka na drobty, držáky ubrousků, džbánky, esusy, kuchyňské formy, formy na koláče, formy na led, hluboké mísy, hrnce kuchyňské, hřebeny, chladicí nádoby, prkénka na krájení chleba, schránky na chléb, kalíšky na vajíčka, kamenina, karafy, kartáče na obuv, kartáčky zubní, kartáčky zubní elektrické, kávové servisy, kolíčky na prádlo, konvice, konvice na čaj, souprava kořenek, kotlíky, krabičky na čaj, krabičky na mýdlo, kroužky na ubrousky, květináče, skleněné kuličky, lopatky na dorty, majolika, misky na mýdlo, mísy salátové, mísy polévkové, náčiní kuchyňské neelektrické,

náčiní pro použití v domácnosti, nádoby na smet, neceséry, niť zubní, nočníky, obouvací lžice, otvíráky na lahve, podložky pod horké nádoby, pouzdra na hřebeny, prachovky, slánky, soupravy kuchyňského nádobí, stojánky na olej a ocet, papírové tácky, talíře, talíře na jedno použití, termosky na nápoje, termosky na jídlo, tyčinky na míchání koktejlů, vázy; (25) bačkory, barety, body (spodní prádlo), kování na boty, boty šňorovací, bryndáčky (ne z papíru), bundy sportovní, bundy sportovní s kapucí (s kožešinou nebo plyšovou vložkou), cylindry, čapky přiléhavé, čelenky, čepice, sprchovací čepice, čepice koupací, čepice se šátkem, dřeváky, fotbalová obuv, holínky vysoké, holínky polovysoké, chrániče uší (proti chladu, jako pokrývka hlavy), kabátky krátké, svrchní kabáty, kalhoty, kapesníčky do vrchní kapsy saka, klobouky, kombinézy, kombinézy pracovní, konfekce, kostýmy (maskarní-), kostýmy, obleky, košile, koupací pláště, kravaty, kšilty (sluneční-), kůže (oděvy z napodobenin kůže), oděvy z kůže, leginy, límce, snímatelné límce, límečky, lyžařská obuv, manžety, noční kabátky, oblečení, protiskluzové pomůcky pro obuv, obuv, obuv koupací, obuv plátěná, obuv plážová, obuv sportovní, oděvy nepromokavé, oděvy papírové, oděvy plážové, oděvy pro cyklisty, oděvy pro motoristy, opasky, opasky na peníze, pánské plavky, dámské plavky, pantofle, papírové klobouky, pláštěnky, ponožky, potítka, přehozy přes ramena, pulovry, punčochy, pytle na oděvy, pyžama, rukavice, rukavice (dámské dlouhé -), rukavice bez prstů, rukavice palcové, rukávnický, rybářské vesty, saka, spodní prádlo, sukne, svetry, šály, šály na krk, šňorovací boty, trička, vaky na oděvy, vesty, výbavička pro novorozence, zimníky, župany; (28) autíčka, rádiem řízená autíčka, zmenšené automobilové modely, balónky na hraní, potřeby pro hry v plaveckých bazénech, biliárdové stoly, biliárdové koule, biliárdová tága, karty na bingo, boby, zařízení a náčiní pro bowling, in-line brusle, kolečkové brusle, lední brusle, bublifuk (hračka), cvičební prkna, cvičné pytle, činky, společenské a stolní hry, domečky pro panenky, létající draci, elektronické terče, terče, golfové hole, háčky na ryby, harpunovací puška (jako sportovní potřeba), hokejky, holenní chrániče (sportovní zboží), chrániče kolen (sportovní zboží), horolezecká výstroj, houpačky, hra v kuželky, hrací karty, hrací koule, hrací kuličky, hračky, hračky plyšové, hračky pohyblivé, hračky pro domácí zvířata, hry (jiné než upravené pro použití s externí obrazovkou nebo monitorem), hry (jiné než upravené pro použití s externí obrazovkou nebo monitorem - herní zařízení), chraštítka, jízdní kola nehybná určená pro trénink, kaleidoskopy, kanadské žertíky (atrapy), kamevalové masky, koloběžky, houpací koně, konfety, stavebnicové kostky (hračky), kouzelnické potřeby, kryty na lyže, sací lahve pro panenky, loutky, luky na lukostřelbu, lukostřelecké náčiní, lyžařské vosky, lyže, lyže vodní, lyže - surfování, míče na hraní, pistole na paintball (sportovní nářadí), panenky, ploutve na plování, posilovací stroje, rakety s pružným výpletem (sportovní náčiní), rukavice pro sportovní hry, rybářské náčiní, sánky, skateboardy, skluzavky (hry), šatíčky pro panenky; (29) arašídové máslo, bramborové lupínky, datle, džemy, bramborové hranolky, hrozinky, jogurt, kandované ovoce, kefir, marmeláda, máslo, maso, mléčné nápoje, mléčné výrobky, mléko, oříšky zpracované, sušené ovoce, sýry; (30) bombóny, cukroví, cukrovinky, skluzavky (hry), šatíčky pro panenky; (31) arašídové máslo, bramborové lupínky, datle, džemy, bramborové hranolky, hrozinky, jogurt, kandované ovoce, kefir, marmeláda, máslo, maso, mléčné nápoje, mléčné výrobky, mléko, oříšky zpracované, sušené ovoce, sýry; (30) bombóny, cukroví, cukrovinky, skluzavky (hry), šatíčky pro panenky; (31) arašídové máslo, bramborové lupínky, datle, džemy, bramborové hranolky, hrozinky, jogurt, kandované ovoce, kefir, marmeláda, máslo, maso, mléčné nápoje, mléčné výrobky, mléko, oříšky zpracované, sušené ovoce, sýry; (30) bombóny, cukroví, cukrovinky, skluzavky (hry), šatíčky pro panenky; (31) arašídové máslo, bramborové lupínky, datle, džemy, bramborové hranolky, hrozinky, jogurt, kandované ovoce, kefir, marmeláda, máslo, maso, mléčné nápoje, mléčné výrobky, mléko, oříšky zpracované, sušené ovoce, sýry; (30) bombóny, cukroví, cukrovinky, skluzavky (hry), šatíčky pro panenky; (31) arašídové máslo, bramborové lupínky, datle, džemy, bramborové hranolky, hrozinky, jogurt, kandované ovoce, kefir, marmeláda, máslo, maso, mléčné nápoje, mléčné výrobky, mléko, oříšky zpracované, sušené ovoce, sýry; (30) bombóny, cukroví, cukrovinky, skluzavky (hry), šatíčky pro panenky; (31) arašídové máslo, bramborové lupínky, datle, džemy, bramborové hranolky, hrozinky, jogurt, kandované ovoce, kefir, marmeláda, máslo, maso, mléčné nápoje, mléčné výrobky, mléko, oříšky zpracované, sušené ovoce, sýry; (30) bombóny, cukroví, cukrovinky, skluzavky (hry), šatíčky pro panenky; (31) arašídové máslo, bramborové lupínky, datle, džemy, bramborové hranolky, hrozinky, jogurt, kandované ovoce, kefir, marmeláda, máslo, maso, mléčné nápoje, mléčné výrobky, mléko, oříšky zpracované, sušené ovoce, sýry; (30) bombóny, cukroví, cukrovinky, skluzavky (hry), šatíčky pro panenky; (31) arašídové máslo, bramborové lupínky, datle, džemy, bramborové hranolky, hrozinky, jogurt, kandované ovoce, kefir, marmeláda, máslo, maso, mléčné nápoje, mléčné výrobky, mléko, oříšky zpracované, sušené ovoce, sýry; (30) bombóny, cukroví, cukrovinky, skluzavky (hry), šatíčky pro panenky; (31) arašídové máslo, bramborové lupínky, datle, džemy, bramborové hranolky, hrozinky, jogurt, kandované ovoce, kefir, marmeláda, máslo, maso, mléčné nápoje, mléčné výrobky, mléko, oříšky zpracované, sušené ovoce, sýry; (30) bombóny, cukroví, cukrovinky, skluzavky (hry), šatíčky pro panenky; (31) arašídové máslo, bramborové lupínky, datle, džemy, bramborové hranolky, hrozinky, jogurt, kandované ovoce, kefir, marmeláda, máslo, maso, mléčné nápoje, mléčné výrobky, mléko, oříšky zpracované, sušené ovoce, sýry; (30) bombóny, cukroví, cukrovinky, skluzavky (hry), šatíčky pro panenky; (31) arašídové máslo, bramborové lupínky, datle, džemy, bramborové hranolky, hrozinky, jogurt, kandované ovoce, kefir, marmeláda, máslo, maso, mléčné nápoje, mléčné výrobky, mléko, oříšky zpracované, sušené ovoce, sýry; (30) bombóny, cukroví, cukrovinky, skluzavky (hry), šatíčky pro panenky; (31) arašídové máslo, bramborové lupínky, datle, džemy, bramborové hranolky, hrozinky, jogurt, kandované ovoce, kefir, marmeláda, máslo, maso, mléčné nápoje, mléčné výrobky, mléko, oříšky zpracované, sušené ovoce, sýry; (30) bombóny, cukroví, cukrovinky, skluzavky (hry), šatíčky pro panenky; (31) arašídové máslo, bramborové lupínky, datle, džemy, bramborové hranolky, hrozinky, jogurt, kandované ovoce, kefir, marmeláda, máslo, maso, mléčné nápoje, mléčné výrobky, mléko, oříšky zpracované, sušené ovoce, sýry; (30) bombóny, cukroví, cukrovinky, skluzavky (hry), šatíčky pro panenky; (31) arašídové máslo, bramborové lupínky, datle, džemy, bramborové hranolky, hrozinky, jogurt, kandované ovoce, kefir, marmeláda, máslo, maso, mléčné nápoje, mléčné výrobky, mléko, oříšky zpracované, sušené ovoce, sýry; (30) bombóny, cukroví, cukrovinky, skluzavky (hry), šatíčky pro panenky; (31) arašídové máslo, bramborové lupínky, datle, džemy, bramborové hranolky, hrozinky, jogurt, kandované ovoce, kefir, marmeláda, máslo, maso, mléčné nápoje, mléčné výrobky, mléko, oříšky zpracované, sušené ovoce, sýry; (30) bombóny, cukroví, cukrovinky, skluzavky (hry), šatíčky pro panenky; (31) arašídové máslo, bramborové lupínky, datle, džemy, bramborové hranolky, hrozinky, jogurt, kandované ovoce, kefir, marmeláda, máslo, maso, mléčné nápoje, mléčné výrobky, mléko, oříšky zpracované, sušené ovoce, sýry; (30) bombóny, cukroví, cukrovinky, skluzavky (hry), šatíčky pro panenky; (31) arašídové máslo, bramborové lupínky, datle, džemy, bramborové hranolky, hrozinky, jogurt, kandované ovoce, kefir, marmeláda, máslo, maso, mléčné nápoje, mléčné výrobky, mléko, oříšky zpracované, sušené ovoce, sýry; (30) bombóny, cukroví, cukrovinky, skluzavky (hry), šatíčky pro panenky; (31) arašídové máslo, bramborové lupínky, datle, džemy, bramborové hranolky, hrozinky, jogurt, kandované ovoce, kefir, marmeláda, máslo, maso, mléčné nápoje, mléčné výrobky, mléko, oříšky zpracované, sušené ovoce, sýry; (30) bombóny, cukroví, cukrovinky, skluzavky (hry), šatíčky pro panenky; (31) arašídové máslo, bramborové lupínky, datle, džemy, bramborové hranolky, hrozinky, jogurt, kandované ovoce, kefir, marmeláda, máslo, maso, mléčné nápoje, mléčné výrobky, mléko, oříšky zpracované, sušené ovoce, sýry; (30) bombóny, cukroví, cukrovinky, skluzavky (hry), šatíčky pro panenky; (31) arašídové máslo, bramborové lupínky, datle, džemy, bramborové hranolky, hrozinky, jogurt, kandované ovoce, kefir, marmeláda, máslo, maso, mléčné nápoje, mléčné výrobky, mléko, oříšky zpracované, sušené ovoce, sýry; (30) bombóny, cukroví, cukrovinky, skluzavky (hry), šatíčky pro panenky; (31) arašídové máslo, bramborové lupínky, datle, džemy, bramborové hranolky, hrozinky, jogurt, kandované ovoce, kefir, marmeláda, máslo, maso, mléčné nápoje, mléčné výrobky, mléko, oříšky zpracované, sušené ovoce, sýry; (30) bombóny, cukroví, cukrovinky, skluzavky (hry), šatíčky pro panenky; (31) arašídové máslo, bramborové lupínky, datle, džemy, bramborové hranolky, hrozinky, jogurt, kandované ovoce, kefir, marmeláda, máslo, maso, mléčné nápoje, mléčné výrobky, mléko, oříšky zpracované, sušené ovoce, sýry; (30) bombóny, cukroví, cukrovinky, skluzavky (hry), šatíčky pro panenky; (31) arašídové máslo, bramborové lupínky, datle, džemy, bramborové hranolky, hrozinky, jogurt, kandované ovoce, kefir, marmeláda, máslo, maso, mléčné nápoje, mléčné výrobky, mléko, oříšky zpracované, sušené ovoce, sýry; (30) bombóny, cukroví, cukrovinky, skluzavky (hry), šatíčky pro panenky; (31) arašídové máslo, bramborové lupínky, datle, džemy, bramborové hranolky, hrozinky, jogurt, kandované ovoce, kefir, marmeláda, máslo, maso, mléčné nápoje, mléčné výrobky, mléko, oříšky zpracované, sušené ovoce, sýry; (30) bombóny, cukroví, cukrovinky, skluzavky (hry), šatíčky pro panenky; (31) arašídové máslo, bramborové lupínky, datle, džemy, bramborové hranolky, hrozinky, jogurt, kandované ovoce, kefir, marmeláda, máslo, maso, mléčné nápoje, mléčné výrobky, mléko, oříšky zpracované, sušené ovoce, sýry; (30) bombóny, cukroví, cukrovinky, skluzavky (hry), šatíčky pro panenky; (31) arašídové máslo, bramborové lupínky, datle, džemy, bramborové hranolky, hrozinky, jogurt, kandované ovoce, kefir, marmeláda, máslo, maso, mléčné nápoje, mléčné výrobky, mléko, oříšky zpracované, sušené ovoce, sýry; (30) bombóny, cukroví, cukrovinky, skluzavky (hry), šatíčky pro panenky; (31) arašídové máslo, bramborové lupínky, datle, džemy, bramborové hranolky, hrozinky, jogurt, kandované ovoce, kefir, marmeláda, máslo, maso, mléčné nápoje, mléčné výrobky, mléko, oříšky zpracované, sušené ovoce, sýry; (30) bombóny, cukroví, cukrovinky, skluzavky (hry), šatíčky pro panenky; (31) arašídové máslo, bramborové lupínky, datle, džemy, bramborové hranolky, hrozinky, jogurt, kandované ovoce, kefir, marmeláda, máslo, maso, mléčné nápoje, mléčné výrobky, mléko, oříšky zpracované, sušené ovoce, sýry; (30) bombóny, cukroví, cukrovinky, skluzavky (hry), šatíčky pro panenky; (31) arašídové máslo, bramborové lupínky, datle, džemy, bramborové hranolky, hrozinky, jogurt, kandované ovoce, kefir, marmeláda, máslo, maso, mléčné nápoje, mléčné výrobky, mléko, oříšky zpracované, sušené ovoce, sýry; (30) bombóny, cukroví, cukrovinky, skluzavky (hry), šatíčky pro panenky; (31) arašídové máslo, bramborové lupínky, datle, džemy, bramborové hranolky, hrozinky, jogurt, kandované ovoce, kefir, marmeláda, máslo, maso, mléčné nápoje, mléčné výrobky, mléko, oříšky zpracované, sušené ovoce, sýry; (30) bombóny, cukroví, cukrovinky, skluzavky (hry), šatíčky pro panenky; (31) arašídové máslo, bramborové lupínky, datle, džemy, bramborové hranolky, hrozinky, jogurt, kandované ovoce, kefir, marmeláda, máslo, maso, mléčné nápoje, mléčné výrobky, mléko, oříšky zpracované, sušené ovoce, sýry; (30) bombóny, cukroví, cukrovinky, skluzavky (hry), šatíčky pro panenky; (31) arašídové máslo, bramborové lupínky, datle, džemy, bramborové hranolky, hrozinky, jogurt, kandované ovoce, kefir, marmeláda, máslo, maso, mléčné nápoje, mléčné výrobky, mléko, oříšky zpracované, sušené ovoce, sýry; (30) bombóny, cukroví, cukrovinky, skluzavky (hry), šatíčky pro panenky; (31) arašídové máslo, bramborové lupínky, datle, džemy, bramborové hranolky, hrozinky, jogurt, kandované ovoce, kefir, marmeláda, máslo, maso, mléčné nápoje, mléčné výrobky, mléko, oříšky zpracované, sušené ovoce, sýry; (30) bombóny, cukroví, cukrovinky, skluzavky (hry), šatíčky pro panenky; (31) arašídové máslo, bramborové lupínky, datle, džemy, bramborové hranolky, hrozinky, jogurt, kandované ovoce, kefir, marmeláda, máslo, maso, mléčné nápoje, mléčné výrobky, mléko, oříšky zpracované, sušené ovoce, sýry; (30) bombóny, cukroví, cukrovinky, skluzavky (hry), šatíčky pro panenky; (31) arašídové máslo, bramborové lupínky, datle, džemy, bramborové hranolky, hrozinky, jogurt, kandované ovoce, kefir, marmeláda, máslo, maso, mléčné nápoje, mléčné výrobky, mléko, oříšky zpracované, sušené ovoce, sýry; (30) bombóny, cukroví, cukrovinky, skluzavky (hry), šatíčky pro panenky; (31) arašídové máslo, bramborové lupínky, datle, džemy, bramborové hranolky, hrozinky, jogurt, kandované ovoce, kefir, marmeláda, máslo, maso, mléčné nápoje, mléčné výrobky, mléko, oříšky zpracované, sušené ovoce, sýry; (30) bombóny, cukroví, cukrovinky, skluzavky (hry), šatíčky pro panenky; (31) arašídové máslo, bramborové lupínky, datle, džemy, bramborové hranolky, hrozinky, jogurt, kandované ovoce, kefir, marmeláda, máslo, maso, mléčné nápoje, mléčné výrobky, mléko, oříšky zpracované, sušené ovoce, sýry; (30) bombóny, cukroví, cukrovinky, skluzavky (hry), šatíčky pro panenky; (31) arašídové máslo, bramborové lupínky, datle, džemy, bramborové hranolky, hrozinky, jogurt, kandované ovoce, kefir, marmeláda, máslo, maso, mléčné nápoje, mléčné výrobky, mléko, oříšky zpracované, sušené ovoce, sýry; (30) bombóny, cukroví, cukrovinky, skluzavky (hry), šatíčky pro panenky; (31) arašídové máslo, bramborové lupínky, datle, džemy, bramborové hranolky, hrozinky, jogurt, kandované ovoce, kefir, marmeláda, máslo, maso, mléčné nápoje, mléčné výrobky, mléko, oříšky zpracované, sušené ovoce, sýry; (30) bombóny, cukroví, cukrovinky, skluzavky (hry), šatíčky pro panenky; (31) arašídové máslo, bramborové lupínky, datle, džemy, bramborové hranolky, hrozinky, jogurt, kandované ovoce, kefir, marmeláda, máslo, maso, mléčné nápoje, mléčné výrobky, mléko, oříšky zpracované, sušené ovoce, sýry; (30) bombóny, cukroví, cukrovinky, skluzavky (hry), šatíčky pro panenky; (31) arašídové máslo, bramborové lupínky, datle, džemy, bramborové hranolky, hrozinky, jogurt, kandované ovoce, kefir, marmeláda, máslo, maso, mléčné nápoje, mléčné výrobky, mléko, oříšky zpracované, sušené ovoce, sýry; (30) bombóny, cukroví, cukrovinky, skluzavky (hry), šatíčky pro panenky; (31) arašídové máslo, bramborové lupínky, datle, džemy, bramborové hranolky, hrozinky, jogurt, kandované ovoce, kefir, marmeláda, máslo, maso, mléčné nápoje, mléčné výrobky, mléko, oříšky zpracované, sušené ovoce, sýry; (30) bombóny, cukroví, cukrovinky, skluzavky (hry), šatíčky pro panenky; (31) arašídové máslo, bramborové lupínky, datle, džemy, bramborové hranolky, hrozinky, jogurt, kandované ovoce, kefir, marmeláda, máslo, maso, mléčné nápoje, mléčné výrobky, mléko, oříšky zpracované, sušené ovoce, sýry; (30) bombóny, cukroví, cukrovinky, skluzavky (hry), šatíčky pro panenky; (31) arašídové máslo, bramborové lupínky, datle, džemy, bramborové hranolky, hrozinky, jogurt, kandované ovoce, kefir, marmeláda, máslo, maso, mléčné nápoje, mléčné výrobky, mléko, oříšky zpracované, sušené ovoce, sýry; (30) bombóny, cukroví, cukrovinky, skluzavky (hry), šatíčky pro panenky; (31) arašídové máslo, bramborové lupínky, datle, džemy, bramborové hranolky, hrozinky, jogurt, kandované ovoce, kefir, marmeláda, máslo, maso, mléčné nápoje, mléčné výrobky, mléko, oříšky zpracované, sušené ovoce, sýry; (30) bombóny, cukroví, cukrovinky, skluzavky (hry), šatíčky pro panenky; (31) arašídové máslo, bramborové lupínky, datle, džemy, bramborové hranolky, hrozinky, jogurt, kandované ovoce, kefir, marmeláda, máslo, maso, mléčné nápoje, mléčné výrobky, mléko, oříšky zpracované, sušené ovoce, sýry; (30) bombóny, cukroví, cukrovinky, skluzavky (hry), šatíčky pro panenky; (31) arašídové máslo, bramborové lupínky, datle, džemy, bramborové hranolky, hrozinky, jogurt, kandované ovoce, kefir, marmeláda, máslo, maso, mléčné nápoje, mléčné výrobky, mléko, oříšky zpracované, sušené ovoce, sýry; (30) bombóny, cukroví, cukrovinky, skluzavky (hry), šatíčky pro panenky; (31) arašídové máslo, bramborové lupínky, datle, džemy, bramborové hranolky, hrozinky, jogurt, kandované ovoce, kefir, marmeláda, máslo, maso, mléčné nápoje, mléčné výrobky, mléko, oříšky zpracované, sušené ovoce, sýry; (30) bombóny, cukroví, cukrovinky, skluzavky (hry), šatíčky pro panenky; (31) arašídové máslo, bramborové lupínky, datle, džemy, bramborové hranolky, hrozinky, jogurt, kandované ovoce, kefir, marmeláda, máslo, maso, mléčné nápoje, mléčné výrobky, mléko, oříšky zpracované, sušené ovoce, sýry; (30) bombóny, cukroví, cukrovinky, skluzavky (hry), šatíčky pro panenky; (31) arašídové máslo, bramborové lupínky, datle, džemy, bramborové hranolky, hrozinky, jogurt, kandované ovoce, kefir, marmeláda, máslo, maso, mléčné nápoje, mléčné výrobky, mléko, oříšky zpracované, sušené ovoce, sýry; (30) bombóny, cukroví, cukrovinky, skluzavky (hry), šatíčky pro panenky; (31) arašídové máslo, bramborové lupínky, datle, džemy, bramborové hranolky, hrozinky, jogurt, kandované ovoce, kefir, marmeláda, máslo, maso, mléčné nápoje, mléčné výrobky, mléko, oříšky zpracované, sušené ovoce, sýry; (30) bombóny, cukroví, cukrovinky, skluzavky (hry), šatíčky pro panenky; (31) arašídové máslo, bramborové lupínky, datle, džemy, bramborové hranolky, hrozinky, jogurt, kandované ovoce, kefir, marmeláda, máslo, maso, mléčné nápoje, mléčné výrobky, mléko, oříšky zpracované, sušené ovoce, sýry; (30) bombóny, cukroví, cukrovinky, skluzavky (hry), šatíčky pro panenky; (31) arašídové máslo, bramborové lupínky, datle, džemy, bramborové hranolky, hrozinky, jogurt, kandované ovoce, kefir, marmeláda, máslo, maso, mléčné nápoje, mléčné výrobky, mléko, oříšky zpracované, sušené ovoce, sýry; (30) bombóny, cukroví, cukrovinky, skluzavky (hry), šatíčky pro panenky; (31) arašídové máslo, bramborové lupínky, datle, džemy, bramborové hranolky, hrozinky, jogurt, kandované ovoce, kefir, marmeláda, máslo, maso, mléčné nápoje, mléčné výrobky, mléko, oříšky zpracované, sušené ovoce, sýry; (30) bombóny, cukroví, cukrovinky, skluzavky (hry), šatíčky pro panenky; (31) arašídové máslo, bramborové lupínky, datle, džemy, bramborové hranolky, hrozinky, jogurt, kandované ovoce, kefir, marmeláda, máslo, maso, mléčné nápoje, mléčné výrobky, mléko, oříšky zpracované, sušené ovoce, sýry; (30) bombóny, cukroví, cukrovinky, skluzavky (hry), šatíčky pro panenky; (31) arašídové máslo, bramborové lupínky, datle, džemy, bramborové hranolky, hrozinky, jogurt, kandované ovoce, kefir, marmeláda, máslo, maso, mléčné nápoje, mléčné výrobky, mléko, oříšky zpracované, sušené ovoce, sýry; (30) bombóny, cukroví, cukrovinky, skluzavky (hry), šatíčky pro panenky; (31) arašídové máslo, bramborové lupínky, datle, džemy, bramborové hranolky, hrozinky, jogurt, kandované ovoce, kefir, marmeláda, máslo, maso, mléčné nápoje, mléčné výrobky, mléko, oříšky zpracované, sušené ovoce, sýry; (30) bombóny, cukroví, cukrovinky, skluzavky (hry), šatíčky pro panenky; (31) arašídové máslo, bramborové lupínky, datle, džemy, bramborové hranolky, hrozinky, jogurt, kandované ovoce, kefir, marmeláda, máslo, maso, mléčné nápoje, mléčné výrobky, mléko, oříšky zpracované, sušené ovoce, sýry; (30) bombóny, cukroví, cukrovinky, skluzavky (hry), šatíčky pro panenky; (31) arašídové máslo, bramborové lupínky, datle, džemy, bramborové hranolky, hrozinky, jogurt, kandované ovoce, kefir, marmeláda, máslo, maso, mléčné nápoje, mléčné výrobky, mléko, oříšky zpracované, sušené ovoce, sýry; (30) bombóny, cukroví, cukrovinky, skluzavky (hry), šatíčky pro panenky; (31) arašídové máslo, bramborové lupínky, datle, džemy, bramborové hranolky, hrozinky, jogurt, kandované ovoce, kefir, marmeláda, máslo, maso, mléčné nápoje, mléčné výrobky, mléko, oříšky zpracované, sušené ovoce, sýry; (30) bombóny, cukroví, cukrovinky, skluzavky (hry), šatíčky pro panenky; (31) arašídové máslo, bramborové lupínky, datle, džemy, bramborové hranolky, hrozinky, jogurt, kandované ovoce, kefir, marmeláda, máslo, maso, mléčné nápoje, mléčné výrobky, mléko, oříšky zpracované, sušené ovoce, sýry; (30) bombóny, cukroví, cukrovinky, skluzavky (hry), šatíčky pro panenky; (31) arašídové máslo, bramborové lupínky, datle, džemy, bramborové hranolky, hrozinky, jogurt, kandované ovoce, kefir, marmeláda, máslo, maso, mléčné nápoje, mléčné výrobky, mléko, oříšky zpracované, sušené ovoce, sýry; (30) bombóny, cukroví, cukrovinky, skluzavky (hry), šatíčky pro panenky; (31) arašídové máslo, bramborové lupínky, datle, džemy, bramborové hranolky, hrozinky, jogurt, kandované ovoce, kefir, marmeláda, máslo, maso, mléčné nápoje, mléčné výrobky, mléko, oříšky zpracované, sušené ovoce, sýry; (30) bombóny, cukroví, cukrovinky, skluzavky (hry), šatíčky pro panenky; (31) arašídové máslo, bramborové lupínky, datle, džemy, bramborové hranolky, hrozinky, jogurt, kandované ovoce, kefir, marmeláda, máslo, maso, mléčné nápoje, mléčné výrobky, mléko, oříšky zpracované, sušené ovoce, sýry; (30) bombóny, cukroví, cukrovinky, skluzavky (hry), šatíčky pro panenky; (31) arašídové máslo, bramborové lupínky, datle, džemy, bramborové hranolky, hrozinky, jogurt, kandované ovoce, kefir, marmeláda, máslo, maso, mléčné nápoje, mléčné výrobky, mléko, oříšky zpracované, sušené ovoce, sýry; (30) bombóny, cukroví, cukrovinky, skluzavky (hry), šatíčky pro panenky; (31) arašídové máslo, bramborové lupínky, datle, džemy, bramborové hranolky, hrozinky, jogurt, kandované ovoce, kefir, marmeláda, máslo, maso, mléčné nápoje, mléčné výrobky, mléko, oříšky zpracované, sušené ovoce, sýry; (30) bombóny, cukroví, cukrovinky, skluzavky (hry), šatíčky pro panenky; (31) arašídové máslo, bramborové lupínky, datle, džemy, bramborové hranolky, hrozinky, jogurt, kandované ovoce, kefir, marmeláda, máslo, maso, mléčné nápoje, mléčné výrobky, mléko, oříšky zpracované, sušené ovoce, sýry; (30) bombóny, cukroví, cukrovinky, skluzavky (hry), šatíčky pro panenky; (31) arašídové máslo, bramborové lupínky, datle, džemy, bramborové hranolky, hrozinky, jogurt, kandované ovoce, kefir, marmeláda, máslo, maso, mléčné nápoje, mléčné výrobky, mléko, oříšky zpracované, sušené ovoce, sýry; (30) bombóny, cukroví, cukrovinky, skluzavky (hry), šatíčky pro panenky; (31) arašídové máslo, bramborové lupínky, datle, džemy, bramborové hranolky, hrozinky, jogurt, kandované ovoce, kefir, marmeláda, máslo, maso, mléčné nápoje, mléčné výrobky, mléko, oříšky zpracované, sušené ovoce, sýry; (30) bombóny, cukroví, cukrovinky, skluzavky (hry), šatíčky pro panenky; (31) arašídové máslo, bramborové lupínky, datle, džemy, bramborové hranolky, hrozinky, jogurt, kandované ovoce, kefir, marmeláda, máslo, maso, mléčné nápoje, mléčné výrobky, mléko, oříšky zpracované, sušené ovoce, sýry; (30) bombóny, cukroví, cukrovinky, skluzavky (hry), šatíčky pro panenky; (31) arašídové máslo, bramborové lupínky, datle, džemy, bramborové hranolky, hrozinky, jogurt, kandované ovoce, kefir, marmeláda, máslo, maso, mléčné nápoje, mléčné výrobky, mléko, oříšky zpracované, sušené ovoce, sýry; (30) bombóny, cukroví, cukrovinky, skluzavky (hry), šatíčky pro panenky; (31) arašídové máslo, bramborové lupínky, datle, džemy, bramborové hranolky, hrozinky, jogurt, kandované ovoce, kefir, marmeláda, máslo, maso, mléčné nápoje, mléčné výrobky, mléko, oříšky zpracované, sušené ovoce, sýry; (3

ovocné želé (cukrovinky), žemle (sladké); (35) inzerce poštou, licence na výrobky a služby ostatních (komerční správa), nábor zaměstnanců, pomoc při řízení obchodní činnosti, obchodní nebo podnikatelské informace, obchodní nebo podnikatelský průzkum, organizování výstav (komerčních nebo reklamních), personální poradenství, pořádání veletrhů pro obchodní a reklamní účely, průzkum trhu, průzkum veřejného mínění, zajišťování předplatného telekomunikačních služeb, předvádění zboží, příprava inzertních sloupků, reklama (propagace), reklama on-line v počítačové síti, aktualizování reklamních materiálů, pronájem reklamních materiálů, zaslání reklamních materiálů zákazníkům, rozšiřování reklamních nebo inzertních materiálů, sekretářské služby, služby v oblasti grafické úpravy pro reklamní účely, styky s veřejností, vydávání reklamních nebo náborových propagačních a inzertních textů, televizní reklama, obchodní vedení uměleckých agentur, zajišťování novinového předplatného (pro předplatitele); (38) elektronická pošta, služby elektronických nástěnek (telekomunikační služby), informační kanceláře, vysílání kabelové televize, služby dálkových konferencí, počítačová komunikace, posílání zpráv, poskytování internetových diskusních fór, pronájem přístrojů pro přenos zpráv, pronájem přístupového času ke globálním počítačovým sítím, pronájem zařízení pro přenos informací, přenášení pomocí satelitních družic, přenos zpráv a obrazových informací pomocí počítače, půjčování telekomunikačních zařízení, telekonference (služby dálkových konferencí), teleshoppingové služby (poskytování televizních kanálů pro teleshoppingové služby), televizní vysílání, telexové služby, výzvy (služby poskytované rádiem, telefonem nebo jinými elektronickými komunikačními prostředky), zaslání zpráv; (41) dabing, pronájem dekorací, služby v oblasti digitálního zpracování obrazu, elektronické publikování (DTP), služby v oblasti estrád, filmová studia, filmová tvorba, filmové projekce, pronájem filmových promítaček a jejich příslušenství, půjčování filmů, fotografování, informace o možnostech zábavy, informace o výchově a vzdělávání, poskytování služeb v oblasti karaoke (hudební doprovod písni dle výběru zpěváka), výchovné zábavné klubové služby, kluby zdraví (služby), knihovny (půjčování knih), vydávání knih, koncertní sítě, sály, organizování a vedení konference, organizování a vedení kongresů, korespondenční kurzy, provozování muzea, služby nahrávacího studia, nahrávání videopásek, obrazové zpravodajství, organizování kulturních nebo vzdělávacích výstav, organizování plesů, organizování vzdělávacích nebo zábavných soutěží, zábavné parky, plánování a organizování večírků, pořádání soutěží krásy, pronájem audio nahrávek, pronájem dekorací, pronájem kinematografických filmů, pronájem osvětlovacích zařízení pro divadla nebo televizní studia, provozování her on-line (z počítačové sítě), předprodeje vstupenek, výroba divadelních nebo jiných představení, půjčování filmů, psaní scénářů, reportérské služby, školení, vyučování, výroba rozhlasových a televizních programů, televizní zábava, výuka, vzdělávací informace, organizování živých vystoupení.

(511) 8, 9, 14, 16, 18, 21, 25, 28, 29, 30, 35, 38, 41

(210) O-474565

(111) **313187**

(220) 23.02.2010

(151) 14.07.2010

(540)



(730) Česká televize, Na hřebenech II 1132/4, Praha 4, Podolí, 14700, CZ

(510) (8) harpuny, hmoždíře na drcení, hoblíci soupravy, holicí strojky, hrábě, hustilky pneumatik (ruční), kapesní nože, kladiva (ruční), kleště, neelektrické otvárače na konzervy, lopaty, lžice, manikérové soupravy, meče, motyky, naběračky, nože, přístroje (nože, vidličky, lžice), nůžky, nůžky zahradnické, obloukové pily, pinzety, pochvy na šavle, rýče, sekery, srpy, šavle, šroubováky, tácky na mince; (9) antény, audiovizuální zařízení pro výuku, automaty hudební, hrací skříně uváděné do chodu vhozením mince, automaty prodejní, nástroje na určování azimutu, barometry, brýle, pouzdra na brýle, brýle sluneční, brýle proti slunci, brýlové řetízky, buzoly, směrové kompas, clony na oči, čističe nosičů zvukových záznamů, čočky

kontaktní, čočky optické, čteci zařízení v televizi, dalekohledy, diapozitivy, promítači přístroje na diapozitivy, diktafony, magnetické disky, kompaktní disky (audio-video), gramofonové desky, gramofonové jehly, disky optické, DVD přehrávače, elektronická pera (vizuální zobrazovací jednotky), elektronické oznamovací tabule, elektronické publikace (s možností stažení), epidiaskopy, filmové kamery, exponované filmy, střihací zařízení na filmy, kreslené filmy, fotoaparáty, fotografické snímky, hologramy, jezdecké přílby, kalkulačky, kalkulačky kapesní, kinofilmy, klávesnice počítačové, krokoměry, magnetická média, magnetické disky, magnetické nosiče dat, magnetické pásky, magnetofony, magnety, magnety dekorativní, mincové mechanismy pro televizory, monitory, mikrofony, nosiče dat magnetické, nosiče dat optické, nosiče zvukových nahrávek, nosiče zvukových záznamů, ochranné brýle pro sport, ochranné helmy pro sport, obrazovky, optické disky kompaktní CD ROM, plátna promítači, plovací kruhy, plovací pásy, plovací vesty, počítače, počítačové hry, počítačové tiskárny, podložky pod myš, potápěčské masky, potápěčské oděvy, potápěčské rukavice, pravítka (měřicí přístroje), pravítko logaritmické, přehrávače kompaktních disků, přílby ochranné, přístroje pro reprodukci zvuku, rádia, signalizační píšťalky, sluchátka, snímače obrazu, skenery (zpracování dat), špunty do uší, tampóny do uší pro potápěče, televizní přístroje, trojúhelníky výstražné pro vozidla, videokamery, videokazety, videopásky, vyučovací stroje, zápisník elektronický, závaží, elektrické žehličky; (14) budíky, hodinky, pouzdra na hodinky, hodinky náramkové, hodiny, hodiny sluneční, klenoty, klíčenky (bižuterie), manžetové knoflíky, jehlice do kravat, spony do kravat, náušnice, ozdobné jehlice, prsteny, šperky; (16) alba, atlasy, pouzdra s barvami (školní pomůcky), blahopřání, blahopřání hudební, bloky (papírnické výrobky), brožury, papírové bryndáčky, časopisy, časopisy - komiksy, čínská tuš, desky (papírnické výrobky), psací desky s klipsem na přidržování papíru, desky na dokumenty (šanon, pořadače), dopisní papír, držáky na psací potřeby, figurky (sošky) z papírové hmoty, fólie hliníkové na balení potravin, fotografie, stojany na fotografie, zemské glóbusy, grafické reprodukce, grafiky, gummy na mazání, hlína modelovací, houbičky navlhčovací (kancelářské potřeby), hroty psacích per, chrániče prstů (kancelářské potřeby), inkoust v tyčince, inkousty, kalamáře, kalendáře, kalendáře trhací, kalhotky plenkové z papíru nebo buničiny, kancelářské potřeby, kromě nábytku, kancelářské sponky, papírové kapesníky, výrobky z kartónu, spadající do této třídy, karty, katalogy, kelímky papírové na mléčné výrobky, klobouky z lepenky, knihy, záložky do knih, knižky brožované, knižní zarážky, vzory na kopírování, papírové kornouty, krabice lepenkové nebo papírové, kružítka, křída na psaní, laminovačky (-na dokumenty) pro použití v kanceláři, výrobky z lepenky spadající do této třídy, malířská plátna, malířské stojany, malířské štetce, štetce, štetce na psaní, mapy, zeměpisné mapy, mašle papírové, materiály na pečetení, pomůcky na mazání, sáčky pro mikrovlnné trouby, misky na vodové barvy, materiály na modelování, nálepky (lepicí pásky) pro kancelářské použití nebo pro domácnost, napínáčky, násadky na pera, noviny, nože na papír, obálky, obaly na spisy, obtisky, ocelová pera, opeřadla na ruce pro malíře, ořezávací strojky na tužky, ořezávatka na tužky, oznámení, palety pro malíře, papír, dopisní papír, papír kopírovací (pauzovací), pergamenový papír, papír sací, svítilný papír, toaletní papír, papír voskovaný, papír Xuan, papírenské výrobky spadající do této třídy, papírová prostírání, papírové ubrusy, papírové podložky pod sklenice, podložky pod pivní sklenice, papírové ubrusy, pastelky, pouzdra na pasy, pečete, penály, pera (kancelářské potřeby), pera plnicí, periodika, plakáty, plány, psací podložky, pomůcky učební, kromě přístrojů, pohlednice, poštovní známky, potřeby na psaní, poutače z papíru nebo lepenky, pouzdra na doklady, pouzdra na pera, pouzdra s psacími potřebami, papírové praporečky, pravítka, prospekty, příručky, psací podložky, psací soupravy (sada psacích potřeb), publikace, papírové pytlíky jako obaly, razítka, razítka datovací, pouzdra na razítka, razítkovací podušky, ročenky, papírové ručníky, rýsovací nástroje, samolepky, samolepky pro domácnost a pro kancelářské potřeby, sešity, sešíváčky, skicáky, stírátka na tabule, školní potřeby, tabule školní, těžítka, tikety, tiskopisy, tiskové typy, tiskoviny, tužky, tuhy do tužek, držátka na tužky, patentní tužky, uhly na kreslení, zápisníky, zpěvníky; (18) aktovky (kožená galanterie), aktovky školní, batohy, batohy turistické, cestovní kufr, deštníky, hole, rukojeti na hole, hole turistické, hole se sedátkem, hole vycházkové, držadla kufrů, kabelky, klíčenky (kožená galanterie), kufříky diplomatické, kufříky na doklady, kufr, kufříky na toaletní potřeby, nákupní tašky, náprsní tašky, pouzdra na navštívenky, obaly na deštníky, obaly na oděvy (cestovní), psí obojky, obojky pro zvířata, necesy cestovní (kožená galanterie), peněženky, slunečníky, sportovní tašky, spletané peněženky, tašky pláťové, vaky na nošení dětí, vodítka; (21) bytová akvária, bandasky, boxy chladičové přenosné, s výjimkou elektrických, cestovní lahve, cukřenky, čajové servisy, čajová vajíčka (sítko), lisy na česnek - kuchyňské potřeby, dětské vaničky přenosné, smetáček a lopatka

na drobtý, držáky ubrousků, džbánky, ešusy, kuchyňské formy, formy na koláče, formy na led, hluboké mísy, hrnce kuchyňské, hřebeny, chladicí nádoby, prkénka na krájení chleba, schránky na chléb, kalíšky na vajíčka, kamenina, karafy, kartáče na obuv, kartáčky zubní, kartáčky zubní elektrické, kávové servisy, kolicíky na prádlo, konvice, konvice na čaj, souprava kořenek, kotlíky, krabičky na čaj, krabičky na mýdlo, kroužky na ubrousky, květináče, skleněné kuličky, lopatky na dorty, majolika, mísky na mýdlo, mísy salátové, mísy polévkové, náčiní kuchyňské neelektrické, náčiní pro použití v domácnosti, nádoby na smetí, neceséry, niť zubní, nočníky, obouvací lžice, otvíráky na lahve, podložky pod horké nádoby, pouzdra na hřebeny, prachovky, slánky, soupravy kuchyňského nádobí, stojánky na olej a ocet, papírové tácky, talíře, talíře na jedno použití, termosky na nápoje, termosky na jídlo, tyčinky na míchání koktejlů, vázy; (25) bačkory, barety, body (spodní prádlo), kování na boty, boty šněrovací, bryndáčky (ne z papíru), bundy sportovní, bundy sportovní s kapucí (s kožešinovou nebo plyšovou vložkou), cylindry, čapky přiléhavé, čelenky, čepice, sprchovací čepice, čepice koupací, čepice se štítkem, dřeváky, fotbalové obuv, holínky vysoké, holínky polovysoké, chrániče uší (proti chladu, jako pokrývka hlavy), kabátky krátké, svrchní kabáty, kalhoty, kapesníčky do vrchní kapsy saka, klobouky, kombinézy, kombinézy pracovní, konfekce, kostýmy (maškarní-), kostýmy, obleky, košile, koupací pláště, kravaty, kšilty (sluneční-), kůže (oděvy z napodobeniny kůže), oděvy z kůže, legíny, límce, snímatelné límce, límečky, lyžařská obuv, manžety, noční kabátky, oblečení, protiskluzové pomůcky pro obuv, obuv, obuv koupací, obuv plátěná, obuv plážová, obuv sportovní, oděvy nepromokavé, oděvy papírové, oděvy plážové, oděvy pro cyklisty, oděvy pro motoristy, opasky, opasky na peníze, pánské plavky, dámské plavky, prantofle, papírové klobouky, pláštěnky, ponožky, potítka, přehozy přes ramena, pulovry, punčochy, pytle na oděvy, pyžama, rukavice, rukavice (dámské dlouhé -), rukavice bez prstů, rukavice palcové, rukávnický, rybářské vesty, saka, spodní prádlo, sukně, svetry, šály, šály na krk, šněrovací boty, trička, vaky na oděvy, vesty, výbavička pro novorozence, zimníky, župany; (28) autička, rádiem řízená autička, zmenšené automobilové modely, balónky na hraní, potřeby pro hry v plaveckých bazénech, biliárdové stoly, biliárdové koule, biliárdová tága, karty na bingo, boby, zařízení a náčiní pro bowling, in-line brusle, kolečkové brusle, lední brusle, bublifuk (hračka), cvičební prkna, cvičební pytle, činky, společenské a stolní hry, domečky pro panenky, létající draci, elektronické terče, terče, golfové hole, háčky na ryby, harpunovací puška (jako sportovní potřeba), hokejky, holenní chrániče (sportovní zboží), chrániče kolen (sportovní zboží), horolezecká náčiní, houpačky, hra v kuželky, hrací karty, hrací koule, hrací kuličky, hračky, hračky plyšové, hračky pohyblivé, hračky pro domácí zvířata, hry (jiné než upravené pro použití s externí obrazovkou nebo monitorem), hry (jiné než upravené pro použití s externí obrazovkou nebo monitorem - herní zařízení), chraštítka, jízdní kola nehybná určená pro trénink, kaleidoskopy, kanadské žertíky (atrapy), karnevalové masky, koloběžky, houpací koně, konfety, stavebnicové kostky (hračky), kouzelnické potřeby, kryty na lyže, sací lahve pro panenky, loutky, luky na lukostřelbu, lukostřelecká náčiní, lyžařské vosky, lyže, lyže vodní, lyže - surfování, míče na hraní, pistole na paintball (sportovní nářadí), panenky, ploutve na plavání, posilovací stroje, rakety s pružným výpletem (sportovní náčiní), rukavice pro sportovní hry, rybářské náčiní, sánky, skateboardy, skluzavky (hry), šatičky pro panenky; (29) arašídové máslo, bramborové lupínky, datle, džemy, bramborové hranolky, hrozinky, jogurt, kandované ovoce, kefir, marmeláda, máslo, maso, mléčné nápoje, mléčné výrobky, mléko, oříšky zpracované, sušené ovoce, sýry; (30) bonbóny, cukroví, cukrovinky k ozdobení vánočních stromků, čaj, ledový čaj, nápoje na bázi čaje, čatni (indické směsi), čokoláda, čokoládové nápoje, čokoládové nápoje s mlékem, droždí, dorty, jedlé ozdoby na dorty, fondány (cukrovinky), žvýkací guma (ne pro lékařské účely), hořčice, housky, hřebíček (koření), chalva, chléb, chuťové přísady, jarní závitky, jemné pečivo, jogurtová zmrzlina, kakao, kakaové nápoje, kakaové nápoje s mlékem, kandys jako potrava, kapary, karamely (bonbóny), kari (koření), kaše ovesná (mléčná), káva, káva (nepražená), kávové náhražky, kávové nápoje, kávové nápoje s mlékem, kečup, keksy, koláče s náplní, koláčky rýžové, koření, koření z chaluha, mořských řas, krekry, kroupy pro lidskou potřebu, krupice, kuchyňská sůl, mletá kukuřice, pražená kukuřice, kukuřičná mouka, kukuřičné vločky, kurkuma jako potrava, kvasnice (do těsta), kvasnice, droždí v tabletách k nelékařským účelům, led (přírodní nebo umělý), lékořice, listové těsto, lupínky, obilné (vločky), majonéza, makarony, maltosa (sladový cukr), mandlové cukrovinky, mandlové těsto, marcipán, marinády (chuťové přísady), máslové, tukové těsto, látky na zjemnění masa pro domácnost, masové paštiky zapečené v těstě, masové pirožky, masové šťávy (omáčka), med, medovníky, perníky, melasa, melasový sirup, mentolové cukroví, potravinářská mouka, výrobky z mouky, muesli, muškátové ořechy, nekynutý chléb, nové koření, nudle, ocet, omáčka sojová ostrá, oplatky,

paláčky, paprika (koření), pastilky (cukrovinky), pepř, pizzy, popcorn (vločky obilní), potraviny na bázi ovsu, prášek do pečiva, pšeničná mouka (výrazková), pudinky, quiche (slaný koláč), rajčatová omáčka, ravioli, rohlíky, rýže, ságo, zálivky na saláty, sendviče, skořice (koření), sladidla (přírodní), sladké pečivo, sójová mouka, strouhanka, suchary, sušenky, sušenky (máslové), suši, šafrán (koření), šerbet (zmrzlinový nápoj), šlehačka, špagety, těsta, těsto na koláče, těstoviny, tortily, vanilka (příchuť), vermicelli (vlasové nudle, svitky), zázvor, zmrzlina, zmrzlinové poháry, ovocné želé (cukrovinky), žemle (sladké); (35) inzerce poštou, licence na výrobky a služby ostatních (komerční správa), nábor zaměstnanců, pomoc při řízení obchodní činnosti, obchodní nebo podnikatelské informace, obchodní nebo podnikatelský průzkum, organizování výstav (komerčních nebo reklamních), personální poradenství, pořádání veletrhů pro obchodní a reklamní účely, průzkum trhu, průzkum veřejného mínění, zajišťování předplatného telekomunikačních služeb, předvádění zboží, příprava inzertních sloupků, reklama (propagace), reklama on-line v počítačové síti, aktualizování reklamních materiálů, pronájem reklamních materiálů, zaslání reklamních materiálů zákazníkům, rozšiřování reklamních nebo inzertních materiálů, sekretářské služby, služby v oblasti grafické úpravy pro reklamní účely, styky s veřejností, vydávání reklamních nebo náborových propagačních a inzertních textů, televizní reklama, obchodní vedení uměleckých agentur, zajišťování novinového předplatného (pro předplatitele); (38) elektronická pošta, služby elektronických nástěnek (telekomunikační služby), informační kanceláře, vysílání kabelové televize, služby dálkových konferencí, počítačová komunikace, posílání zpráv, poskytování internetových diskusních fór, pronájem přístrojů pro přenos zpráv, pronájem přístupového času ke globálním počítačovým sítím, pronájem zařízení pro přenos informací, přenášeni pomocí satelitních družic, přenos zpráv a obrazových informací pomocí počítače, půjčování telekomunikačních zařízení, telekonference (služby dálkových konferencí), teleshoppingové služby (poskytování televizních kanálů pro teleshoppingové služby), televizní vysílání, telexové služby, výzvy (služby poskytované rádiem, telefonem nebo jinými elektronickými komunikačními prostředky), zaslání zpráv; (41) dabling, pronájem dekorací, služby v oblasti digitálního zpracování obrazu, elektronické publikování (DTP), služby v oblasti estrád, filmová studia, filmová tvorba, filmové projekce, pronájem filmových promítaček a jejich příslušenství, půjčování filmů, fotografování, informace o možnostech zábavy, informace o výchově a vzdělávání, poskytování služeb v oblasti karaoke (hudební doprovod písní dle výběru zpěváka), výchovné zábavní klubové služby, kluby zdraví (služby), knihovny (půjčování knih), vydávání knih, koncertní sítě, sály, organizování a vedení konference, organizování a vedení kongresů, korespondenční kurzy, provozování muzea, služby nahrávacího studia, nahrávání videopásek, obrazové zpravodajství, organizování kulturních nebo vzdělávacích výstav, organizování plesů, organizování vzdělávacích nebo zábavných soutěží, zábavné parky, plánování a organizování večírků, pořádání soutěží krásy, pronájem audio nahrávek, pronájem dekorací, pronájem kinematografických filmů, pronájem osvětlovacích zařízení pro divadla nebo televizní studia, provozování her on-line (z počítačové sítě), předprodej vstupenek, výroba divadelních nebo jiných představení, půjčování filmů, psaní scénářů, reportéřské služby, školení, vyučování, výroba rozhlasových a televizních programů, televizní zábava, výuka, vzdělávací informace, organizování živých vystoupení.

(511) 8, 9, 14, 16, 18, 21, 25, 28, 29, 30, 35, 38, 41

(210) O-474566

(111) 313224

(220) 09.03.2010

(151) 14.07.2010

(540)

ČPT

(730) Euro Queen a.s., V Holešovičkách 1443/4, Praha 8, Libeň, 18000, CZ

(740) Brož, Sedlatý advokátní kancelář s.r.o., JUDr. Jiří Brož, Vinohradská 2828/151, Praha 3, 13000

(510) (41) herny (provozování), hraní o peníze, kasina (provozování), loterie (pořádání), organizování soutěží (vzdělávacích nebo zábavných), organizování sportovních soutěží, provozování her on-line, školení (pořádání a řízení), školení, vyučování, zábava (služby).

(511) 41

(210) O-474972

(111) **313225**
(220) 09.03.2010
(151) 14.07.2010
(540)



(591) Barevná
(730) **Euro Queen a.s.**, V Holešovičkách 1443/4, Praha 8, Libeň, 18000, CZ
(740) Brož, Sedlatý advokátní kancelář s.r.o., JUDr. Jiří Brož, Vinohradská 2828/151, Praha 3, 13000
(510) (41) herny (provozování), hraní o peníze, kasina (provozování), loterie (pořádání), organizování soutěží (vzdělávacích nebo zábavných), organizování sportovních soutěží, provozování her on-line, školení (pořádání a řízení), školení, vyučování, zábava (služby).
(511) 41
(210) O-474975

(111) **313226**
(220) 09.03.2010
(151) 14.07.2010
(540)



(730) **Euro Queen a.s.**, V Holešovičkách 1443/4, Praha 8, Libeň, 18000, CZ
(740) Brož, Sedlatý advokátní kancelář s.r.o., JUDr. Jiří Brož, Vinohradská 2828/151, Praha 3, 13000
(510) (41) herny (provozování), hraní o peníze, kasina (provozování), loterie (pořádání), organizování soutěží (vzdělávacích nebo zábavných), organizování sportovních soutěží, provozování her on-line, školení (pořádání a řízení), školení, vyučování, zábava (služby).
(511) 41
(210) O-474976

(111) **313372**
(220) 16.03.2010
(151) 21.07.2010
(540)

BOH

(730) **Boh Plantations Sdn Bhd**, No. 9 Persiaran Hampshire, Off Jalan Ampang, 50450 Kuala Lumpur, MY
(740) KOREJZOVA LEGAL v.o.s., JUDr. Petra Sauvage de Brantes, advokátka, Korunní 810/104, Praha 10, Vinohrady, 10100
(510) (30) čaj, čajové lístky, sáčkový čaj, nápoje na bázi čaje, čajové výrobky, nápoje vyrobené z čaje, přípravky pro výrobu nápojů (na bázi čaje), čajový prášek, aromatické čaje, instantní prášek pro výrobu čaje, káva, nápoje na bázi kávy, kávové příchutě.
(511) 30
(210) O-475163

(111) **313464**
(220) 11.03.2010
(151) 28.07.2010
(540)



(591) Barevná
(730) **Česká jezdecká federace**, Zátokova 100/2, Praha 6, Břevnov, 16900, CZ
(510) (41) výchova - výchova mladých lidí k jezdeckému sportu, vzdělávání - vzdělávání jezdců, funkcionářů a trenérů v oblasti jezdeckého sportu, zábava - podpora aktivního trávení volného času prostřednictvím jezdeckví, sportovní a kulturní aktivity - pořádání a organizace jezdeckých národních a mezinárodních závodů.
(511) 41
(210) O-475036

(111) **313484**
(220) 22.03.2010
(151) 28.07.2010
(540)



(591) Barevná
(730) **Extra Publishing, s.r.o.**, Bubeníčkova 4368/9, Brno, Židenice, 61500, CZ
(510) (9) elektronické publikace (s možností stažení), optické disky, software počítačový; (16) brožury, časopisy-komiksy, časopisy (periodika), fotografie, grafiky, knihy, knížky (brožované), periodika, periodika (časopisy), tiskoviny, tištěné publikace, záložky do knih; (35) reklama, reklama (propagace), reklama on-line v počítačových sítích, rozšiřování reklamních materiálů zákazníkům (letáky, prospekty, tisky, vzorky), systematizace informací do počítačových databází, vydávání reklamních nebo náborových, propagačních a inzertních textů; (38) agentury tiskové, přenos zpráv a obrázků pomocí počítačů, telekomunikace - informace; (41) filmová tvorba, informace o možnostech zábavy, informace o výchově a vzdělávání, vydávání knih, obrazové zpravodajství, poskytování on-line elektronických publikací (bez možnosti stažení), rozhlasové a televizní programy (výroba), vydávání elektronických knih a časopisů on-line, vydávání knih, zpravodajské služby.
(511) 9, 16, 35, 38, 41
(210) O-475324

(111) **313576**
(220) 24.03.2010
(151) 04.08.2010
(540)

OLMA "ZDRAVÍ, KTERÉ CHUTNÁ"

(730) **OLMA, a.s.**, Pavelkova 597/18, Olomouc, Holice, 77900, CZ
(740) HSP & Partners, advokátní kancelář v.o.s., JUDr. Lenka Příkazská, advokátka, Vodičkova 710/31, Praha 1, 11000
(510) (29) všechny druhy másla a kombinovaných tuků, mléka, sýrů, kysaných výrobků včetně jogurtů, mléčné krémy, sušené mléko a sušené výrobky na bázi mléka, všechny druhy tvarohů, smetan, ostatní výrobky získané z mléka; (30) všechny druhy pudिंगů, mražené krémy všeho druhu - v rámci této třídy; (32) nealkoholické nápoje včetně džusů a nektarů.

(511) 29, 30, 32
(210) O-475407

(111) **313753**
(220) 26.01.2010
(151) 18.08.2010
(540)

CRAZY UŠI

(730) **CRAZY BUSINESS s.r.o.**, Na Šutce 404/21, Praha 8, 18000, CZ
(740) Mgr. David Müller, Filipova 2016/6, Praha 4, Chodov, 14800
(510) (25) snímatelné doplňky pokrývek hlavy, textilní výrobky spadající do této třídy, oděvy včetně sportovních oděvů a oděvů pro volný čas, obuv včetně sportovní obuvi, pokrývky hlavy, kloboučnické zboží, zejména barety, cylindry, čapky, čepice, klobouky, pantofle, sandály, střevíce, textilní, punčochové zboží, rukavice včetně rukavic bez prstů, palcových a dámských dlouhých rukavic, rukávničky, konfekce, zejména svrchní oblečení, např. bundy, vesty, saka, trička a nátělníky, fleecové (počesávané) oblečení, trepky, jarní, letní, podzimní a zimní oblečení dámské, pánské i dětské, jako šaty krátké i dlouhé, košile, polokošile, bundokošile, obleky, halenky, kalhoty krátké i dlouhé, kabáty a pláště, šátky a šály, uniformy, kostýmy, jeansy, kombinézy, dětské oblečení, elastické pletené zboží, kožichy, kožešiny (oděvy), oděvní zboží, oblečení z kůže a z imitace kůže, prádlo osobní, prádlo spodní všeho druhu, oděvní doplňky spadající do této třídy, šponovky, plavky a plážové oblečení, oblečení do deště, oblečení na tenis, na golf a na další sporty, brýle, pláštěnky, kabátky, živůtky, smokiny a večerní oblečení, svetry, pulovry, paleta a ponča včetně kožešinových, teplákové soupravy, oblečení na spaní a domácí oblečení, župany, spodky, neglizé včetně pletených a krajkových, kombiné, korzety, bokovky, podprsenky, cvičební, baletní a sportovní trikoty, punčochy, ponožky a punčochové kalhoty, spodničky, kimona, kaftany, oblečení typu kabuki, harémové oblečení, kravaty, motýlky, přezůvky, obuv určená pro jízdu na snowboardech a ostatní obuv ve třídě 25, podkolenky, turistické oděvy, pracovní oděvy spadající do této třídy, oděvní zboží z elastických tkanin, cyklistické oděvy, nátepníčky, sportovní čelenky, džínové oblečení pro děti i dospělé, boa (kožešinové límce), body (spodní prádlo), bryndáčky (ne z papíru), kamaše, kapuce, maškarní kostýmy, košilová sedla, koupací pláště, pracovní pláště spadající do této třídy, legíny, límečky, livrej, manžety, noční kabátky, opasky, pásky ke kalhotám, plenky dětské textilní, pletené zboží (stávkové zboží), podpatníčky, podpatky, podrážky k obuvi, podvazky, potítky, pytle na oděvy, ramínka u dámského prádla, slintáčky (ne z papíru), snímatelné límce, šerpy, výbavička pro novorozence, zástěry, závoje, zimníky, nadměrné velikosti výrobků této třídy; (26) ozdoby na oděvy a pokrývky hlavy, ozdoby na ochranné sportovní helmy - zvířecí ouška ušitá z látky, opatřená přísavkou, spony na oděvy nebo šaty, spony na obuv, čelenky, bambule, ozdobné odznaky, paruky, sponky do vlasů, flitry na oděvy, peří (oděvní doplňky), ozdoby na obuv, ne z drahých kovů, ozdoby do vlasů, nárameníky, umělé vlasy, umělé fousy, galanterie textilní pro vyšívání, jehly šicí, krajky, lemování, stehované obruby, zipy, stuhy, cedulky a značky na prádlo, krabice pro šicí potřeby, copy vlasové, gummy do prádla, hříbky na látání, jehelníčky, jehlice, kalouny, kanýry, umělé kniry, korzetové kostice, knoflíky, kokardy, krajky, květiny umělé, náplety, náprstky, natáčky, obruby, lemovky, oděvní šňůrky, ovoce umělé, pajetky, panenky čajové, paspulky, patentky, pštroší pera, ptačí peří, pikoty, přymky, porta, popruhy na vodění dětí, přezky, přičesky z vlasů, rozety, síťky do vlasů, startovní čísla, stehované obruby, střapce, šněrovadlo do bot, špendlíky, třásně, tkaničky do bot, tupé, umělé věnce, spony na šle, vlásenky, volány, umělé vousy, vrkoče, vycpávky ramenní, výšivky, výztuže límců, lemovky na záclony, zdrhovadla, zipy, značky na prádlo, žinylka; (28) žertovné předměty, žertovná imitace zvířecích oušek, zejména pro sportovní potřeby, hračky plyšové, hry, hračky, sportovní zboží v rámci této třídy, sportovní náčiní a nástroje, jako jsou rukavice pro baseball, šerm, golf, box, a další sporty, lyže, lyže vodní, obaly na lyže, snowboardy, skateboardy, prkna na surfing a windsurfing, brusle lední, kolečkové i in-line, boby, sáně, činky, disky, golfové hole, gymnastické zařízení, hokejky, hráčské pátky, hůlky pro mažoretky, chrániče a ochranné vycpávky jako části sportovní výstroje, kulečnicková tága, kuželky, lukostřelecké náčiní, náboje a pistole na paintball, ploutve na plavání, potápění, puky hokejové, rakety s pružným výpletem a výplety pro tyto rakety, stoly pro stolní tenis a stolní fotbal, šipky, talíře létající, tenisové a podobné sítě, terče, vosky na lyže, biliardové (kulečnickové) koule, horolezecká výstroj, síť na motýly, rybářské náčiní, umělé vánoční stromečky, ozdoby a stojany na vánoční stromečky (s výjimkou osvětlení a cukrovinek), hračky, dětské hrnčířské kruhy, loutky, maňasci, marionety, loutková divadla a divadelka, společenské, deskové a stolní hry jako dáma, šachy, mah-jong, puzzle, vrhčáby, hra v kostky, domino, dostihy, šachovnice, hrací karty, žetony,

koule, kuličky a další příslušenství her, autíčka na hraní, automobilové modely zmenšené, balónky na hraní, bublifuk, panenky, domečky, šatičky, pokojíčky, postýlky, sací láhve pro panenky, draci létající, houpačky, hračky pohyblivé, chraštítka, káča, vlček, koloběžky, koně houpací, stavebnice a stavebnicové kostky, míče a míčky na hraní, pistole a pistolky jako hračky, hračky pro domácí zvířata, hry automatické, s výjimkou těch, které se uvádějí do chodu vhozením mince nebo těch, které jsou užívány výhradně s televizním přijímačem, hry elektronické, s výjimkou her, které jsou používány výhradně ve spojení s televizním přijímačem, zábavné stroje, automatické a automaty, divadelní a karnevalové masky, kaleidoskopy, kanadské žertíky (atrapy), konfety, girlandy, kouzelnické potřeby.

(511) 25, 26, 28
(210) O-473753

(111) **313769**
(220) 25.02.2010
(151) 18.08.2010
(540)

EPILLA

(730) **epilla SK s. r. o.**, Medňanského 17, 036 08 Martin, SK
(740) Čermák a spol., JUDr. Andrea Kús Považanová, Elišky Peškové 15/735, Praha 5, 15000
(510) (3) parfumerie, vonné oleje, kosmetické přípravky, vlasové vody; (5) kosmetické přípravky na léčebné účely; (9) kosmetické přístroje elektrické, lasery ne pro lékařské účely; (10) lékařské přístroje a nástroje, lékařské potřeby v rámci tř. 10, masážní přístroje, lasery pro lékařské účely; (35) propagační činnost, reklama, pomoc při řízení obchodní činnosti, obchodní administrativy, kancelářské práce, zprostředkování obchodu se shora uvedenými výrobky.

(511) 3, 5, 9, 10, 35
(210) O-474648

(111) **313784**
(220) 10.03.2010
(151) 18.08.2010
(540)



(591) Barevná
(730) **Pivovar Jihlava, a.s.**, Vrchlického 2084/2, Jihlava, 58601, CZ
(740) Langrova, s.r.o., Skřetova 48, Plzeň, 30100
(510) (16) reklamní, propagační a informační materiály z papíru a plastických hmot, zejména tiskoviny, kalendáře, plakáty, tácky a ubrousky; (21) sklenice, poháry, číše, láhve, püllitry; (32) pivo.

(511) 16, 21, 32
(210) O-475005

(111) **313806**
(220) 25.03.2010
(151) 18.08.2010
(540)

CARNIROLLS

(591) Barevná
(730) **DAFIKO s.r.o.**, Beethovenova 5884, Chomutov, 43001, CZ
(740) artpatent, advokátní kancelář s.r.o., Mgr. Tomáš Bejček, advokát,
Dukelských hrdinů 976/12, Praha 7, Holešovice, 17000
(510) (31) potrava pro psy.
(511) 31
(210) O-475443

(111) **313807**
(220) 25.03.2010
(151) 18.08.2010
(540)

Zinkosti

(591) Barevná
(730) **DAFIKO s.r.o.**, Beethovenova 5884, Chomutov, 43001, CZ
(740) artpatent, advokátní kancelář s.r.o., Mgr. Tomáš Bejček, advokát,
Dukelských hrdinů 976/12, Praha 7, Holešovice, 17000
(510) (31) potrava pro psy.
(511) 31
(210) O-475445

(111) **313941**
(220) 01.04.2010
(151) 25.08.2010
(540)



(591) Barevná
(730) **Pivovar Klášter, a.s.**, Klášter Hradiště nad Jizerou 16, Klášter Hradiště
nad Jizerou, 29415, CZ
(740) Langrova, s.r.o., Skrétova 1011/48, Plzeň, 30100
(510) (16) reklamní, propagační a informační materiály z papíru a plastických
hmot, zejména tiskoviny, kalendáře, plakáty, tácky, ubrousky a ubrusy,
pohlednice, billboardy, tužky; (21) sklenice, poháry, číše, láhve, püllitry;
(32) piva všeho druhu.

(511) 16, 21, 32
(210) O-475627

(111) **314005**
(220) 12.01.2010
(151) 01.09.2010
(540)



(591) Barevná
(730) **Extra Publishing, s.r.o.**, Bubeníčková 4368/9, Brno, Židenice, 61500, CZ
(510) (9) elektronické publikace (s možností stažení), optické disky, software
počítačový; (16) brožury, časopisy-komiksy, časopisy (periodika),
fotografie, grafiky, knihy, knížky (brožované), periodika, periodika
(časopisy), tiskoviny, tištěné publikace, záložky do knih; (35) reklama,
reklama (propagace), reklama on-line v počítačových sítích, rozšiřování
reklamních materiálů zákazníkům (letáky, prospekty, tisky, vzorky),
systematizace informací do počítačových databází, vydávání reklamních
nebo náborových, propagačních a inzertních textů; (38) agentury tiskové,
přenos zpráv a obrázků pomocí počítačů, telekomunikace -informace; (41)
filmová tvorba, informace o možnostech zábavy, informace o výchově a
vzdělávání, vydávání knih, obrazové zpravodajství, poskytování on-line
elektronických publikací (bez možností stažení), rozhlasové a televizní
programy (výroba), vydávání elektronických knih a časopisů on-line,
zpravodajské služby.

(511) 9, 16, 35, 38, 41
(210) O-473362

(111) **314102**
(220) 20.04.2010
(151) 01.09.2010
(540)

LaCestera

(730) **Lidl Stiftung & Co. KG**, Stiftsbergstrasse 1, Neckarsulm, DE
(740) TRAPLOVÁ-HAKR-KUBÁT Advokátní a patentová kancelář, Mgr. Jana
Šuranová Traplová, Přístavní 24, Praha 7, 17000
(510) (30) jemné pečivo a cukrovinky, koláče, dorty, oplatky, také plněné
čokoládou nebo pokryté čokoládou, rýžové oplatky, sušenky, suchary,
keksy, biskvity, čokoláda, čokoládové zboží, sladkosti, jemné pikantní
pečivo, výrobky z chleba.
(511) 30
(210) O-476053

(111) **314152**
(220) 07.12.2009
(151) 08.09.2010
(540)

CLEAR DEAL

(730) **J&T BANKA, a.s.**, Pobežní 297/14, Praha 8, 18600, CZ
(740) Mgr. Jaroslav Ungr, č. p. 264, Újezd, 26761
(510) (36) finanční a peněžní služby, zejména přijímání termínovaných vkladů od
veřejnosti.
(511) 36
(210) O-472634

(111) **314167**
(220) 23.02.2010
(151) 08.09.2010
(540)



(730) **PEGAS GANG PRAGUE MC 1995, z.s.**, č. p. 35, Sazená, 27324, CZ
(740) JUDr. Karla Chlumská, advokátka, Hradešinská 5, Praha 10, 10000
(510) (12) motorová vozidla, jednotlivé díly a doplňky motorových vozidel v této třídě; (35) reklamní a propagační činnost, organizování moto burz, komerčních výstav, marketing; (41) sportovní a kulturní aktivity a soutěže, organizování akcí společenských, sportovních, turistických a motoristických, organizování moto srazů, vyjížděk a oslav, zábavní, výchovná a vzdělávací činnost, organizování nekomerčních výstav.

(511) 12, 35, 41
(210) O-474554

(111) **314172**
(220) 03.03.2010
(151) 08.09.2010
(540)



(591) Barevná
(730) **ALFA MB, spol. s r.o.**, Průmyslová 862, Kosmonosy, 29306, CZ
(740) Mgr. Přemysl Hašlar, advokát, Tábořská 922, Mladá Boleslav, 29301
(510) (1) chladiva; (7) balicí stroje, brusky (stroje), čerpadla na pivo, dělicí stroje, drtící zařízení, elektrické mlýnky (pro domácnost), elektrické otvírače plechovek, hnětačí stroje, kompresory pro chladicí zařízení, kondenzační zařízení, kondenzátory vzduchové, masové mlýnky (stroje), mixéry (stroje), mlýnky na kávu, jiné než na ruční pohon, mlýnky na koření, s výjimkou mlýnků na ruční pohon, myčky na nádobí; (8) naběračky, nabírací lžice (ruční nářadí), nožírské zboží, přístroje, pizza (kráječe -) [neelektrické], ruční nástroje a nářadí, stolní přístroje (nože, vidličky a lžice), škrabky na zeleninu; (9) automaty prodejní, dávkovače, termostaty, tumikety (automatické -), tumikety (mechanismy pro -); (11) elektrické kávovary - filtrační, fritézy, elektrické (fritovací hrnce), grily, chladicí nádoby, chladicí přístroje a zařízení, chladicí vitríny (výkladní skříně), chladicí zařízení a stroje, chladicí zařízení na chlazení tabáku, chladicí zařízení na chlazení vody, chladničky, kamna, pece, sporáky, kávovary elektrické, kávové filtry, elektrické, klimatizační, klimatizační zařízení, kotle (výchřevné -), kuchyňská odsávací zařízení, kuchyňské potřeby, elektrické lávové kameny pro použití v zahradních grilech, led (stroje a zařízení na výrobu -), ledničky, ledničky, mikrovlnné trouby pro průmyslové účely, mlékárenská zařízení na chlazení, mrazicí boxy, mrazicí přístroje a zařízení, grily pro použití na pečení, háčky, hůlky, tyčinky jídelní (kuchyňské náčiní), chladicí nádoby - v rámci této třídy, chladicí nádoby na led, chladicí zařízení na potraviny pro domácnost obsahující chladicí směsi (chladicí média), jídlo (tepelně izolační nádoby, termosky na -), nádoby, chladicí, mrazicí lahve, mixéry ruční (šejkry), mixéry, s výjimkou elektrických pro použití v domácnosti, mlýnky na kávu ruční, mlýnky na pepř ruční, mlýnky ruční pro

domácnost, nádoby na přípravu zmrzliny a ledových nápojů, nálevky, trychtýře; (42) expertízy, grafický design, interiérová výzdoba, navrhování (průmyslový design -), navrhování obalů, obalový design, projektová činnost, studie technických projektů, vývoj a výzkum nových výrobků.

(511) 1, 7, 8, 9, 11, 20, 21, 42
(210) O-474789

(111) **314200**
(220) 13.04.2010
(151) 08.09.2010
(540)



(591) Barevná
(730) **J.M.I., s.r.o.**, Hudcova 532/78b, Brno, Medlánky, 61200, CZ
(510) (39) automobilová doprava nákladní, spedice.
(511) 39
(210) O-475902

(111) **314225**
(220) 05.05.2010
(151) 08.09.2010
(540)



(730) **Prádelna Kyselý, a.s.**, Vlasákova 333, Vlašim, 25801, CZ
(740) Ing. Marie Smrčková, patentový zástupce, Velflíkova 10, Praha 6, 16000
(510) (3) prací prostředky, změkčovače pro praní tkanin, aviváže, bělicí přípravky na prádlo, čisticí prostředky; (24) prádlo stolní, stolní ubrousky látkové, stolní ubrusy (ne papírové), podložky na stůl pod sklenice a talíře (prostírání), bavlněné látky a textilie, sypkovina, koupelnové textilie, s výjimkou oblečení, textilní ručníky, látky, ložní prádlo, lůžkoviny, povlečení, prostěradla, lůžkové přehozy, povlaky na matrace, ochranné nábytkové potahy, potahy na postele, potahy na polštáře, příkrývky (oděvy), košile, včetně pracovních košil, čepice, čepice se štítkem; (35) zprostředkování obchodní činnosti v oblasti komplexních prádelenských služeb, zprostředkování prodeje hotelového prádla, ložního prádla, froté prádla a stolního prádla, zprostředkování prodeje oděvů a prádla, zprostředkování prodeje pracovních oděvů, zprostředkování prodeje čistících a pracích prostředků, marketing, reklama, propagace, obchodní reklama pro třetí osoby, pronájem reklamních materiálů; (37) služby prádelny a mandlovy, praní a žehlení prádla, oděvů a textilií, praní oděvů pro zdravotnická zařízení, ústavy sociální péče, veterinární zařízení a tzv. čisté prostory a výroby, praní pracovních oděvů, praní oděvů pro hotelový personál a personál gastronomických zařízení, služby čistírny, čištění a chemické čištění prádla a oděvů, opravy oděvů a prádla, pronájem hotelového prádla, ložního prádla, froté prádla a stolního prádla, pronájem pracovního oblečení, pronájem oblečení pro hotelový personál a personál gastronomických zařízení a provozoven, pronájem pracovního oblečení pro obsluhu hygienicky náročných provozů a čistých provozů, pronájem prádla

pro zdravotnická zařízení a ústavy sociální péče; (39) doprava a rozvoz zboží, provoz distribučních skladů, skladování prádla, odvoz a svoz prádla; (40) úprava oděvů, apretace textilu a textilií, výroba a rozvod tepelné energie.

(511) 3, 24, 25, 35, 37, 39, 40
(210) O-476427

(111) **314336**
(220) 29.04.2010
(151) 15.09.2010
(540)

(111) **314283**
(220) 16.03.2010
(151) 15.09.2010
(540)

BADEX

(730) **ALTER, s.r.o.**, Vavákova 963, Hradec Králové, Slezské Předměstí, 50003, CZ

(740) Ing. Margita Nedomlelová, Štrauchova 932, Jičín, 50601

(510) (1) detergentní přípravky, chemické nemrzoucí směsi, chemické přípravky do oštrikovačů; (3) prostředky pro ruční mytí všech druhů omyvatelných povrchů, čištění keramiky, zrcadel, oken, skel, včetně skel automobilů, kapaliny do oštrikovačů, přípravky bělicí a jiné prací prostředky, změkčovače tkanin, kosmetické přípravky, včetně bylinných kosmetických přípravků, pracovní ochranné masti, krémy, mýdla, tekuté pleťové přípravky, šampóny, sprchové gely apod; (5) antibakteriální a dezinfekční prostředky a přípravky pro čištění sanitární keramiky, WC, van, umyvadel, podlah, obkladů apod., dezinfekční přípravky pro chemická WC a bazény.

(511) 1, 3, 5
(210) O-475154



(591) Barevná
(730) **AGROSPOL Czech spol. s r.o.**, Borská 588/13, Plzeň, Jižní Předměstí, 30100, CZ
(740) LANGROVA, s.r.o., Skrétova 48, Plzeň, 30100
(510) (1) chemické přípravky na ochranu rostlin a jejich pomocné látky v rámci této třídy, hnojiva, konzervační látky; (5) pesticidy; (31) obiloviny, luštěniny, brambory, olejniny, semena a jejich směsi, vč. upravených pro potřeby spotřebitelů, vše v rámci této třídy.
(511) 1, 5, 31
(210) O-476268

(111) **314335**
(220) 28.04.2010
(151) 15.09.2010
(540)



(730) **DXN Marketing Sdn Bhd**, Suite 2-1, 2nd Floor, Menara Penang Garden, Penang, 42A Jalan Sultan Ahmad Shah, MY

(740) Mgr. Eva Habánová, advokátka, Ponávka 2, Brno, 60200

(510) (5) vitamínové přípravky, minerální vody pro léčebné účely, dietetické nápoje upravené pro lékařské účely, doplňky potravy pro lékařské účely, potraviny dietní přizpůsobené pro lékařské účely; (29) mléko, mléčné výrobky, mléčné nápoje s vysokým obsahem mléka, kefir, protein pro lidskou potřebu, syrovátka, tofu, želatina, kumys (mléčný nápoj), jedlé oleje, potravinové doplňky ne pro lékařské účely (zařazené v této třídě) a obsahující látky živočišného původu; (30) cukrovinky, pastilky (cukrovinky), mentolové cukroví, čaj, glukóza pro výživu, žvýkací guma ne pro lékařské účely, muesli, příchutě do potravin (s výjimkou esencí a éterických olejů), potravinové doplňky ne pro lékařské účely (zařazené v této třídě) a obsahující látky rostlinného původu; (32) nealkoholické nápoje, přípravky nebo příchutě na výrobu nápojů, koncentráty a sirupy k výrobě nápojů, ovocné nebo zeleninové šťávy a džusy a sirupy, nealkoholické nápoje obohacené vitamíny nebo minerály, iontové a energetické nápoje nealkoholické, proteinové nealkoholické nápoje, dietní nápoje, želatinové nápoje, tablety a prášky na přípravu šumivých nealkoholických nápojů, ovocné nebo zeleninové nealkoholické nápoje, nealkoholické nápoje s příchutí ovoce a zeleniny, minerální vody, pramenité vody, sodová voda, voda, šumivé nealkoholické nápoje, míchané nápoje nealkoholické, rajčatová šťáva jako nápoj, aperitivy nealkoholické, vše v rámci této třídy.

(511) 5, 29, 30, 32
(210) O-476239

(111) **314418**
(220) 16.03.2010
(151) 22.09.2010
(540)



(730) **Multi - FAS spol. s r.o.**, Poděbradská 289, Pardubice, 53009, CZ

(740) JUDr. Aleš Zábrš, Na Beránce 2, Praha 6, 16000

(510) (35) inzertní, reklamní a propagační činnost, účetnictví, činnost ekonomických a organizačních poradců, obchodní administrativa, marketing, poradenství v obchodní činnosti, v podnikovém managementu a při vedení podniku, systemizace informací do počítačových databází; (36) služby finanční, peněžní a nemovitostní, zejména správa majetku a správa nemovitostí; (42) navrhování a vývoj počítačového hardware a software, počítačové programování, tvorba počítačových programů, zpracování systémových analýz, poradenská činnost v oblasti vzduchotechniky.

(511) 35, 36, 42
(210) O-475172

(111) **314565**
(220) 14.04.2010
(151) 29.09.2010
(540)



(591) Barevná
(730) **Hlavní město Praha**, Mariánské nám. 2, Praha 1, 11001, CZ
(510) (5) veterinářské výrobky; (6) sejí, kovové výrobky, které nejsou uvedené v jiných třídách; (8) sečné zbraně, břitvy, nože; (9) přístroje a nástroje pro měření, signalizaci, kontrolu, záchranu a přístroje pro vyučování; (10) přístroje a nástroje veterinářské; (13) střelné zbraně, střelivo; (16) papír, lepenka a výrobky z těchto materiálů patřící do tř. 16, plakáty, kalendáře (zejména nástěnné a stolní), samolepky, obtisky, poznámkové bloky, desky na spisy, kancelářské potřeby (kromě nábytku), periodické a neperiodické publikace, knihy, časopisy, brožury, učební pomůcky, s výjimkou přístrojů; (18) výrobky z kožených a obdobných materiálů, které nejsou uvedeny v jiných třídách, kufry, zavazadla, deštníky, slunečníky a hole; (20) nábytek, vývěsní (návěstní) tabule; (21) sklo a zboží z porcelánu, pomůcky a nádoby pro domácnost a kuchyň; (22) stany, plachty; (24) tkaniny a textilní výrobky, zejména vlaječky (ne z papíru); (25) oděvy, obuv, kloboučnické zboží, zejména trička, čepice; (26) zažehlovací obtisky (textilní ozdoby), nášivky na oděvy; (28) hry, hračky, potřeby pro gymnastiku a sport, které nejsou uvedené v jiných třídách; (30) káva, čaj, kakao, kávové náhražky, cukrovinky; (32) piva, minerální vody, šumivé a jiné nealkoholické nápoje; (34) tabák, potřeby pro kuřáky, zápalky; (35) reklamní a propagační činnost, shromažďování, třídění, překlad nebo jiné zpracování informací, včetně vytváření, zpracovávání a třídění dat v rámci databází, zejména systemizace informací do počítačových databází, zpracovávání specializovaných evidencí, vše v rámci této třídy; (38) počítačová komunikace, zejména publikace a propagace na webových stránkách, poskytování přístupu k databázím, jiným datovým systémům a aplikacím, informační služby; (41) elektronické publikování, výchova, vzdělávání, organizování a vedení seminářů, školení nebo konferencí, sportovní a kulturní aktivity; (44) veterinární služby; (45) služby týkající se vyšetřování a dohledu v souvislosti s bezpečností osob a objektů, bezpečnostní poradenství v oblasti prevence.
(511) 5, 6, 8, 9, 10, 13, 16, 18, 20, 21, 22, 24, 25, 26, 28, 30, 32, 34, 35, 38, 41, 44, 45
(210) O-475906

(111) **314641**
(220) 04.03.2010
(151) 06.10.2010
(540)

VOLCANO

(730) **NUTREND D.S., a.s.**, Chválkovice 604, Olomouc, 77900, CZ
(740) Ing. Petr Soukup, patentový zástupce, tř. Svobody 43/39, Olomouc, 77900
(510) (5) výrobky parafarmaceutické, vitamíny, minerály a stopové prvky, dietní a nutriční přípravky pro léčebné účely, medicínální sirupy, kombinované přípravky vitamínů, minerálů, stopových prvků, potravinové doplňky i obohacené vitamíny nebo minerály nebo stopovými prvky, vitamínové přípravky, multivitaminové preparáty, minerály, dietetické látky upravené pro lékařské účely, bílkovinné přípravky nebo potrava pro lékařské účely, vitamínová výživa ve formě koncentrátů, proteinové koncentráty jako výživné přísady k potravinám, léčivé cukrářské výrobky a cukrovinky s léčivými účinky, přípravky, poživatiny obsahující biologické katalyzátory pro fyzicky aktivní osoby, sportovce, rekonvalescenty, posilující poživatiny, extrakty a potraviny pro zvláštní výživu, dietetické a diabetické poživatiny, potravní doplňky pro posílení imunity organismu a zlepšení zdraví v tuhém i tekutém stavu ve formě práškových směsí, kapek, sirupů, gelů, past, tablet, šumivých tablet, pastilek, dražé, tobolek, kapslí, bonbónů, želé, prášků, vše výše uvedené pro léčebné účely, diabetické a dietetické nápoje pro léčebné účely, přírodní pramenité a kojenecké vody pro léčebné účely, obohacené vitamínové nápoje a koncentráty pro léčebné účely; (29)

potravinové doplňky ne pro lékařské účely, zařazené v této třídě a obsahující látky živočišného původu, protein pro lidskou potřebu, proteinové výrobky a přípravky pro výživu, přípravky zvláštní výživy, náležící do této třídy pro sportovce nebo osoby s vysokým energetickým výdejem, tuky, jedlé oleje, výživné přípravky pro denní doplnění stravy jako instantní strava nebo samostatná směs, skládající se hlavně z mléka v prášku nebo živočišných proteinů, také s přidávkem vitamínů nebo minerálů nebo stopových prvků nebo cukru, konzervované potraviny a poživatiny z ovoce, zeleniny, bílkovin, olejnin a mikrobiologických kultur, ovocné dřeně, výživné bylinné extrakty, texturované proteiny a jejich směsi pro humánní využití; (30) potravní doplňky pro posílení imunity organismu a zlepšení zdraví rostlinného původu v tuhém i tekutém stavu ve formě práškových směsí, kapek, sirupů, gelů, past, tablet, šumivých tablet, pastilek, dražé, tobolek, kapslí, bonbónů, želé, prášků, vše výše uvedené pro neléčebné účely a v rámci této třídy, obilné vločky a jiné obilné výrobky určené k lidské výživě, mšlí, pekařské, cukrářské a cukrovinkářské výrobky, zejména oplatky, sušenky, keksy, bonbóny.

(511) 5, 29, 30
(210) O-474836

(111) **314670**
(220) 20.04.2010
(151) 06.10.2010
(540)

Divadlo Kvelb

(730) **Divadlo Kvelb**, Plzeňská 595/43, České Budějovice, České Budějovice 3, 37004, CZ
(740) Mgr. Jaroslava Kolářová, advokát, Litvínovice 32, Litvínovice, 37001
(510) (28) loutky, divadelní masky; (40) zpracování materiálů, krejčovství, úprava a barvení divadelních oděvů a kostýmů, kovářství, zámečnictví; (41) příprava a realizace divadelních představení, veřejných produkcí a dalších zábavních a kulturních akcí, soutěží, výstav, festivalů, divadelní produkce, psaní scénářů, agenturní činnost v oblasti zábavy a kultury, pronájem divadelních prostor, pronájem divadelních dekorací, služby v oblasti prodeje vstupenek, nahrávání představení a jiných zvukových a zvukově obrazových záznamů, výroba zvukových a zvukově obrazových součástí divadelních představení, vydavatelská a nakladatelská činnost.
(511) 28, 40, 41
(210) O-476031

(111) **314779**
(220) 26.03.2010
(151) 13.10.2010
(540)

GOLDEN STAR★

(730) **VAFO Brands s.r.o.**, K Brůdku 94, Chrášťany, 25219, CZ
(740) Hák, Janeček & Švestka, Patentová a známková kancelář, Mgr. Jaroslav Švestka, U průhonu 827/5, Praha 7, Holešovice, 17000
(510) (5) vitamínové a minerální přípravky pro domácí zvířata; (29) maso a masové výtažky; (31) suchá, polovlhká a mokrá kompletní a doplňková krmiva pro domácí zvířata, pochoutky pro domácí zvířata.
(511) 5, 29, 31
(210) O-475455

(111) **314853**
(220) 18.03.2010
(151) 20.10.2010
(540)

LANSANIT

- (730) **HECKL s.r.o.**, Přemyslova 153, Kralupy nad Vltavou, Míkovice, 27801, CZ
- (510) (11) sprchové kouty, sprchy, baterie směšovací pro vodovodní potrubí, kohoutky, zejména potrubní, umyvadla, koupací vany, lázeňské vany, vany pro sedací koupele, vanová zařízení, sprchovací kabiny, sanitární (toaletní) přístroje a zařízení, toaletní (záchodové) misky, záchodová sedátka, splachovací zařízení, splachovače, přenosné záchody, splachovací záchody, zařízení pro sušení rukou - sušiče, ohříváče pro koupel, vybavení koupelen, součástí a příslušenství sanitárního zařízení, saunová zařízení, bojler (kotle) plynové, bezpečnostní zařízení pro plynové nebo vodovodní zařízení a potrubí, potrubí jako části hygienických instalací, koupelnové obklady, vyzdívky, koupelnové armatury, čerpací pumpy (tepelné), lázeňské vybavení (tepl vzdušné lázně), přenosné kabiny pro parní koupele, přístroje a zařízení na změkčování vody, sterilizátory vody, zařízení na ohřev teplé vody, vodovodní těsnění, instalační materiál pro vany, ionizátory vzduchu, hydranty, chladicí komory, čisté komory (sanitární zařízení), zařízení pro sauny, chladicí přístroje a zařízení, desky (pláty) výhřevné, prostředky na odstraňování zápachu, s výjimkou prostředků pro osobní potřebu, dezinfekční kontejner pro toalety, filtry (části zařízení pro průmysl nebo domácnost), fontány, napařovací přístroje pro kosmetické účely, generátory parní, s výjimkou generátorů jako součástí strojů, hubice protioštrikovací, dřevy, chladničky, mrazicí boxy, mrazicí přístroje a zařízení, zařízení sanitární, zařízení osvětlovací, topná, krby, přístroje a zařízení pro vaření, chlazení, sušení, větrání, zařízení klimatizační, pro čištění a úpravu vzduchu, pro rozvod vody, pro čištění a úpravu vody, výměníky tepla, kamna, pece a sporáky na tuhá, kapalná a plynná paliva a na elektrický proud a jejich součástí a příslušenství, přístroje pro pečení, opékání, grilování a příslušenství, zahradní grily, mikrovlnná zařízení, elektrické topné, chladicí a větrací systémy, osvětlení stavebního lešení a výkopt, přístroje a zařízení pro ohřívání vzduchu, výrobu páry, digestoře, přístroje pro vytápění a větrání sklenic, zařízení na sušení krmiva, solární tepelné akumulátory-kolektory, lampová svítidla a lampióny, zahradní lampy a lampy pro osvětlování rostlin, lampy germicidní - ničící bakterie, kapesní svítlny, přístroje a zařízení pro chlorování bazénů, na víření a ohřívání vody, zejména zásobníky a průtokové ohříváče vody, svítidla všeho druhu, solária, zařízení proti oslnění, lampy, žárovky, reflektory, osvětlovací přístroje a zařízení, ventilační přístroje, zařízení na odmlžování a rozmrazování oken, kompresory jako nedílné součásti topných a klimatizačních zařízení, noční lampičky, hořáky, hydranty, akvarijní přístroje na vytápění, destilační zařízení, elektrické kávovary - filtrační, elektrické vyhřívací příkrývky a podušky, ne pro lékařské účely, kotle pro prádelny, regenerátory tepla, regulační ventily pro kontrolu hladiny v nádržích, regulátory pro vodní nebo plynové zařízení a potrubí, přístroje a zařízení na sušičky, sušičky vzduchu, tepelná čerpadla, teplovodní vytápěcí zařízení, ventilátory, zařízení na filtrování vody; (20) koupelnový nábytek, nábytek včetně kovového a kempinkového nábytku, broušená skla a zrcadla, rámy, výrobky ze dřeva, korku, rákosu, třtiny, vrbového proutí, rohoviny, kosti, slonoviny, kostic, železoviny, jantaru, perleti, mořské pěny, buničiny, pokud nejsou zařazeny v jiných třídách, výrobky z plastických hmot, pokud nejsou zařazeny v jiných třídách, ložní potřeby, matrace, žíněnky, podhlavníky, nábytek (bytové zařízení), sedadla, lůžka, lehátka, stoly, křesla, židle, postele, kování na okna (nekovové), křesla, stolký na květiny, lišty u nábytku z umělých hmot, školní nábytek, nábytkové police, police do registračních skříní, bambusové závěsy, barely (nekovové), bečky (nekovové), bedny (nekovové), bidla nekovová, boudy, pelechy, hnízda pro domácí zvířata, stojany na časopisy, části nábytku ze dřeva, čepy (nekovové), čísla domovní kromě kovových a svítících, dávkovače ručníků upevněné (nekovové), dekorační předměty (přenosné), desky (stolní), desky k vystavování zboží, desky pod psací stroje, stojany na deštníky, držáky na kartáče, držáky na noviny, držáky na záclony a závěsy, kromě držáků z textilních materiálů, dřevěné rolety, dvířka k nábytku, fitinky na rakve (nekovové), gauče, háčky na oděvy (nekovové), háčky na záclony, háky k věšákům (nekovové), skříňky na hračky, chodítka dětská, věšáky na kabáty, kádě, kancelářský nábytek, kartotéky (nábytek), kazety na šperky, kromě kazet z drahých kovů, tabule s háčky na zavěšení klíčů, stojany na klobouky, sloupky na drápání pro kočky, kolébky, kolečka k nábytku nekovová, komody kontejnery (nekovové), kontejnery přepravní (nekovové), konzole na záclony a závěsy, ozdobné závěsy z korálků, koše, košíky (nekovové), krabice ze dřeva nebo z umělých hmot, kryty ochranné proti žaru pro domácnost, křesla kadeřnická, podstavce na květináče, stojany na lahve, lavičky (nábytek), lávky (nekovové), lehátka skládací, lékárníčky, lenošky,

lištové rolety vnitřní, žaluzie, lůžka vodní, lůžkoviny (s výjimkou ložního prádla), mechanoterapeutická lůžka, stoly na masáže, matrace nafukovací, kromě matrací k léčebným účelům, stojany na odkapávání nádobí, obaly ochranné na oděvy, obložení nábytku (nekovové), ramínka na oděvy, ohrádky pro děti, opěrky na hlavu (u nábytku), ošatky, ozdoby nástěnné (bytové zařízení), ozdoby pohyblivé (ozdobné pohyblivé předměty vydávající zvuky, zpravidla zvonečky nebo tyčinky), ozdoby z umělých hmot pro potraviny, palety (nakládací, nekovové), palety na manipulaci se zbožím (nekovové), paravány (nábytek), pelesti postelí dřevěné, stolký pojízdné pro počítače, podnožky, podušky, podušky nafukovací, kromě podušek k léčebným účelům, pohovky, pohovky čalouněné s podnožkou, police, police na knihy, polštáře pro domácí zvířata, poštovní schránky, kromě zděných a kovových, poutače ze dřeva nebo z umělých hmot, prádelníky (se zásuvkami), prkénka na krájení a sekání masa, proutěné zboží, příborníky, psací stoly, pultíky, pulty, rakve, rámy (na obrazy), rámy na vyšívání, ratan, regály, registratury, reklamní předměty nafukovací, sekretáře, servírovací stolký pojízdné, schody (stupně, nekovové), schůdky pohyblivé pro nastupování cestujících (nekovové), stříbrné sklo (pro výrobu zrcadel), skříně, skříňky na jídlo (spížky, nekovové), sláma pletená (s výjimkou rohoží), sofa, spací pytle na kempování, stojany na střelné zbraně, stolký odkládací, stolký toaletní, stoly rýsovací, stoly pracovní, stoly zámečnické (nekovové), šoupátka nekovová (kromě šoupátek jako součástí strojů), špalky na krájení a sekání masa (pro řezníky), šitky (identifikační, nekovové), štíty (vývěsní) ze dřeva nebo umělých hmot, tabule vývěsní, truhlářské umělecké výrobky, truhly (nekovové), tyčky k rostlinám, umělecká díla ze dřeva, vosku, sádry nebo umělých hmot, urny pohřební, váhy na nošení břemen, vějíře, vitríny (nábytek), vycpaná zvířata, zámky (kromě kovových a elektrických), zástěny, zástěny ochranné u topenišť pro domácnost, zásuvky, zrcadla, žebříky ze dřeva nebo z umělých hmot, žerdě (vlajkové), židle vysoké pro děti, nožní opěry, sedadla sklapovací, police na ručníky pro hosty, koše na ručníky pro hosty; (21) drobné nářadí, náčiní a nádoby pro domácnost a kuchyni z obecných kovů, dřeva, kameniny, porcelánu, skla a umělých hmot, mycí houby a jiné toaletní a kuchyňské náčiní zařazené ve tř. 21, vybavení koupelen, jmenovité držáky mýdla, misky na mýdlo, nádoby na mýdlo, držáky na zubní kartáčky, věšáky na ručníky, držáky poliček, police, držáky sklenic, kulaté věšáky na ručníky, vanová madla, držáky ručníků, háčky na ručníky, držáky na papírové role, soupravy kartáčů, skládající se z čistící štetky a stojanu pro ni, obalové sklo, láhve, hřebeny a mycí houby, kartáče, čistící prostředky, toaletní potřeby, dávkovače mýdla, ručníků, skleněné, kameninové a porcelánové zboží okrasného charakteru, malé ruční kuchyňské přístroje bez elektrického pohonu, náčiní a nádoby pro domácnost nebo kuchyň, nádoby (spadající do této třídy, kromě nádob z drahých kovů), sklo a skleněné zboží, porcelánové a kameninové, zejména suvenýry a miniatury, sklenice, číše, skleničky, jídelní, kávové a čajové servisy, misky, tácy, talíře, talířky, džbány, džbánky, vázy, vázičky, sklo surové nebo polozpracované jako upomínkové předměty, lahvičky, dárkové předměty ze skla a keramiky, upomínkové předměty a výrobky ze skla, porcelánu, kameniny a plastických hmot, které nejsou zahrnuty v jiných třídách včetně keramických miniatur a další umělecké a upomínkové předměty v rámci této třídy, toaletní kufříky, neceséry, rohy na pití, poháry, porcelán, otvíráky na láhve, hmečky, nádoby na pití, čajové konvice neelektrické nikoliv z drahých kovů, schránky na pečivo, soupravy kuchyňského nádobí, kuchyňské hrnce, kotlíky, soupravy kořenek, slánky, pepřenky, mlýnky na pepř, kalíšky na vejce, lžice, květináče, krabice na jídlo, stojánky na jídelní listky, pokladničky na peníze nekovové.

(511) 11, 20, 21
(210) O-475270

(111) **314977**
(220) 07.04.2010
(151) 26.10.2010
(540)

Floriáneek

- (730) **OLMA, a.s.**, Pavelkova 597/18, Olomouc, Holice, 77900, CZ
- (740) **HSP & Partners**, advokátní kancelář v.o.s., JUDr. Lenka Příkazská, advokátka, Vodičkova 710/31, Praha 1, 11000
- (510) (29) všechny druhy másla a kombinovaných tuků, mléka, sýrů, kysaných výrobků včetně jogurtů, mléčné krémy, sušené mléko a sušené výrobky na bázi mléka, všechny druhy tvarohů, smetan, ostatní výrobky získané z mléka; (30) všechny druhy pudingu, mražené krémy všeho druhu.
- (511) 29, 30
(210) O-475735

(111) **314979**
(220) 09.04.2010
(151) 26.10.2010
(540)

SILVER ROCKET

(730) **VELTA PLUS EU, s.r.o.**, Závodu míru 790/92, Karlovy Vary, Stará Role, 36017, CZ
(740) ZEMAN - podkrušnohorská patentová a známková kancelář, Mgr. Dita Fialová, Hradní 301, Loket, 35733
(510) (16) papír a výrobky z papíru, kancelářské potřeby, tiskárenské výrobky, papírové obaly, obaly z plastů náležející do této třídy, etikety, reklamní, propagační a informační materiály na papírovém nosiči; (32) pivo, nealkoholické nápoje, minerální a stolní vody, limonády, ovocné šťávy a nápoje z nich, energetické nápoje, jiné nealkoholické nápoje, přípravky k výrobě nápojů; (33) alkoholické nápoje, destiláty, lihoviny, vinné stříky, alkoholické nápoje míchané a mixované, jiné alkoholické nápoje.
(511) 16, 32, 33
(210) O-475786

(111) **314980**
(220) 09.04.2010
(151) 26.10.2010
(540)

GOLD ROCKET

(730) **VELTA PLUS EU, s.r.o.**, Závodu míru 790/92, Karlovy Vary, Stará Role, 36017, CZ
(740) ZEMAN - podkrušnohorská patentová a známková kancelář, Mgr. Dita Fialová, Hradní 301, Loket, 35733
(510) (16) papír a výrobky z papíru, kancelářské potřeby, tiskárenské výrobky, papírové obaly, obaly z plastů náležející do této třídy, etikety, reklamní, propagační a informační materiály na papírovém nosiči; (32) pivo, nealkoholické nápoje, minerální a stolní vody, limonády, ovocné šťávy a nápoje z nich, energetické nápoje, jiné nealkoholické nápoje, přípravky k výrobě nápojů; (33) alkoholické nápoje, destiláty, lihoviny, vinné stříky, alkoholické nápoje míchané a mixované, jiné alkoholické nápoje.
(511) 16, 32, 33
(210) O-475787

(111) **314987**
(220) 15.04.2010
(151) 26.10.2010
(540)

Olmáček

(730) **OLMA, a.s.**, Pavelkova 597/18, Olomouc, Holice, 77900, CZ
(740) HSP & Partners, advokátní kancelář v.o.s., JUDr. Lenka Příkazská, advokátka, Vodičkova 710/31, Praha 1, 11000
(510) (29) všechny druhy másla a kombinovaných tuků, mléka, sýrů, kysaných výrobků včetně jogurtů, mléčné krémy, sušené mléko a sušené výrobky na bázi mléka, všechny druhy tvarohů, smetan, ostatní výrobky získané z mléka; (30) všechny druhy pudíngů, mražené krémy všeho druhu; (32) nealkoholické nápoje včetně džusů a nektarů.
(511) 29, 30, 32
(210) O-475930

(111) **315037**
(220) 01.06.2010
(151) 26.10.2010
(540)

modelJOP

(730) **Špůr Jiří**, Sylvárovská 2866, Dvůr Králové nad Labem, 54401, CZ
(740) Ing. Marcela Filipenská, Polní 302/32, Žďár nad Sázavou, Žďár nad Sázavou 2, 59102
(510) (9) software, data, databáze a jiné informační produkty na magnetických, elektronických a optických nosičích, elektronická zařízení pro řízení kolejových systémů modelů vozidel, jmenovitě kolejových zařízení pro modely kolejových a silničních vozidel, trolejové sběrače pro přenos elektrické energie z kolejového systému na model kolejového vozidla, elektronické komponenty pro modely hraček, zejména pro modely kolejových a silničních vozidel, spínací, řídicí a regulačně-technické komponenty pro modely vozidel, zejména pro kolejová, silniční nebo vojenská vozidla, modely lodí, letadel, počítače pro řízení nebo provozování modelů vozidel a modelových kolejí, elektronická zobrazovací zařízení pro modely železničních zařízení a kolejí, elektronická monitorovací zařízení pro provozování modelů železničních zařízení a kolejí, signalizační a řídicí zařízení pro osvětlovací tělesa pro modely vozidel a modely železnic; (28) hry a věci na hraní, zmenšené modely železnic, zejména lokomotivy, vagóny, tramvaje, kolejový materiál pro modely vozidel, zejména modely železnic a automobilů, železnice jako hračky, hrací kolejová zařízení pro elektricky poháněné modely vozidel, zejména motorová vozidla, hrací modely osvětlovacích a signalizačních zařízení, elektronické hry v souvislosti s modely železniční techniky a s modely železničních zařízení; (35) propagační činnost, reklamní činnost a marketing, služby velkoobchodního a maloobchodního prodeje a zásilkové služby přes Internet pro výrobky výše uvedené; (37) servisní a garanční služby, údržbářské služby, služby montážní, vše v rozsahu výše uvedených tříd 9 a 28; (42) návrh a vývoj počítačového softwaru, zejména software pro řízení, regulaci a sledování modelů vozidel, zvláště železničních a software pro řízení provozu na modelových železničních zařízeních a kolejistkách, poradenská, konzultační a projektová činnost v oblasti modelů železničních vozidel a modelových železnic, elektronických zařízení a komponentů pro řízení provozu modelových kolejí.
(511) 9, 28, 35, 37, 42
(210) O-477082

(111) **315061**
(220) 17.06.2010
(151) 26.10.2010
(540)



(591) Barevná
(730) **Euro Queen a.s.**, V Holešovičkách 1443/4, Praha 8, Libeň, 18000, CZ
(740) Brož, Sedlatý advokátní kancelář s.r.o., JUDr. Jiří Brož, Vinohradská 2828/151, Praha 3, 13000
(510) (41) herny (provozování), hraní o peníze, kasina (provozování), loterie (pořádání), organizování soutěží (vzdělávacích nebo zábavných), organizování sportovních soutěží, provozování her on-line, školení (pořádání a řízení), školení, vyučování, zábava (služby).
(511) 41
(210) O-477511

(111) **315222**
(220) 06.05.2010
(151) 10.11.2010
(540)

REGI - TEX

(730) **Z-STYLE CZ a.s.**, Šedesátá 7015, Zlín, 76001, CZ
(740) Ing. Zdeněk Kučera - PATIN, Ing. Zdeněk Kučera, Dlouhá 207, Slušovice, 76315
(510) (9) oděvy ochranné, obuv ochranná proti nehodám, membrána pro oděvy ochranné, membrána pro obuv ochrannou proti nehodám; (17) izolační a ochranná membrána; (25) obuv, oděvy, membrána pro pracovní obuv, membrána pro obuv pro volný čas.
(511) 9, 17, 25
(210) O-476471

(111) **315285**
(220) 08.07.2010
(151) 10.11.2010
(540)

Hybrid WOOD

(730) **Tieze Jindřich Ing.**, Dlouhá 274, Krupka, 41742, CZ
(740) Ing. Michal Jupa, patentový zástupce, Na Baních 1385, Praha 5 - Zbraslav, 15600
(510) (2) nátěrové hmoty pro stavebnictví; (6) stavební materiály kovové všeho druhu jako např. okna, dveře, schodiště, stavební nosníky, střechy a střešní

krytiny, kování, vše v rámci této třídy; (19) stavební materiály nekovové všeho druhu jako např. prkna, trámy, dřevěné panely, stavební nosníky nekovové, desky, stavební deskové materiály, překližky, palubky, sendvičové stavební panely, stěnové panely, střechy a střešní krytiny všeho druhu nekovové, krovy, okna, dveře a schodiště nekovové, obklady, dlažby, fasádní profily nekovové, polystyren stavební, PU pěny stavební, sádkokartóny, podlahy a podlahové krytiny stavebního charakteru, montované nízkooenergetické dřevostavby, vše v rámci této třídy; (37) provádění staveb všeho druhu včetně jejich změn, udržovacích prací na nich a jejich odstraňování a konzultační činnost, odborná pomoc a autorský dozor ve stavebnictví; (42) vývoj, konstrukce a projektová činnost ve stavebnictví, poradenská, technicko - inženýrská a obstaravatelská činnost v investiční výstavbě.

(511) 2, 6, 19, 37, 42
(210) O-477971

(111) **315345**
(220) 20.04.2010
(151) 16.11.2010
(540)



(730) **OLMA, a.s.**, Pavelkova 597/18, Olomouc, Holice, 77900, CZ
(740) HSP & Partners, advokátní kancelář v.o.s., JUDr. Lenka Příkazská, advokátka, Vodičkova 710/31, Praha 1, 11000
(510) (29) všechny druhy másla a kombinovaných tuků, mléka, sýrů, kysaných výrobků včetně jogurtů, mléčné krémy, sušené mléko a sušené výrobky na bázi mléka, všechny druhy tvarohů, smetan, ostatní výrobky získané z mléka; (30) všechny druhy pudिंगů, mražené krémy všeho druhu; (32) nealkoholické nápoje včetně džusů a nektarů.

(511) 29, 30, 32
(210) O-476060

(111) **315346**
(220) 20.04.2010
(151) 16.11.2010
(540)



(730) **OLMA, a.s.**, Pavelkova 597/18, Olomouc, Holice, 77900, CZ
(740) HSP & Partners, advokátní kancelář v.o.s., JUDr. Lenka Příkazská, advokátka, Vodičkova 710/31, Praha 1, 11000
(510) (29) všechny druhy másla a kombinovaných tuků, mléka, sýrů, kysaných výrobků včetně jogurtů, mléčné krémy, sušené mléko a sušené výrobky na bázi mléka, všechny druhy tvarohů, smetan, ostatní výrobky získané z mléka; (30) všechny druhy pudिंगů, mražené krémy všeho druhu; (32) nealkoholické nápoje včetně džusů a nektarů.

(511) 29, 30, 32
(210) O-476061

(111) **315529**
(220) 12.05.2010
(151) 01.12.2010
(540)

myFABER

(730) **KVADOS, a.s.**, Pivovarská 4/10, Ostrava, Moravská Ostrava, 70200, CZ
(740) Ing. Pavel Nádvořník s.r.o., Klínová 620/1, Ostrava, Hulváky, 70900
(510) (9) přístroje a nástroje vědecké, námořní, geodetické, fotografické, filmové, optické, přístroje pro vážení, měření, signalizaci, kontrolu (inspekci), záchranu a přístroje pro vyučování, přístroje a nástroje pro vedení, přepínání, přeměnu, akumulaci, regulaci nebo řízení elektrického proudu, přístroje pro záznam, převod, reprodukci zvuku nebo obrazu, magnetické nosiče zvukových záznamů, gramofonové desky, automatické distributory a mechanismy pro přístroje a mince, zapisovací pokladny, počítací stroje, přístroje pro zpracování informací a počítače, zařízení ke zpracování dat, přístroje pro nahrávání zvuku, zesilovače, vysílací zařízení, vysílačky (telekomunikace), vysílače (telekomunikace), telefonní přístroje, přenosné telefony, televizní přístroje, tiskárny pro počítače, satelitní navigační přístroje, sčítací stroje, snímače obrazu skeneru (zpracování dat), nahrávaný software počítačový, audio a video přijímače, rádia, radiotelefonní zařízení, radiotelegrafická zařízení, procesory (centrální procesorové jednotky), počítačové programy (s možností stažení), nahrané programy operačních systémů, programy počítačových her, propojovací mezičlánky (počítače), přehrávače, pružné disky, diskety, podložky pod myš, počítačové periferie, periferní zařízení počítačů, počítačové paměti, počítačové klávesnice, disky počítačové, optické disky, optické nosiče dat, optické disky kompaktní CD ROM, navigační přístroje a nástroje, nosiče dat magnetické, magnetická média, magnetické páskové jednotky pro počítače, páskové mechaniky, notebooky (počítače), obrazovky, modemy, monitory, monitorovací přístroje elektrické, mikroprocesory, skartovače, magnetofony, mechanismus pro vkládání disků do počítače, laptopy (počítače), kopírovací zařízení a stroje (fotografické, elektrostatické, termické), karty s pamětí nebo mikroprocesorem, fotoaparáty, faxy, faxovací přístroje, antény, audiovizuální zařízení pro výuku, dálkové ovladače, elektrické zařízení pro dálkové ovládání průmyslových procesů, počítačové sítě a přístroje pro bezdrátovou telegrafii, výpočetní technika všeho druhu, včetně periferních zařízení a komunikačních zařízení, telekomunikační technika všeho druhu, včetně interface pro spojení s výpočetní technikou; (35) reklamní agentury, reklama (propagace), reklama on-line v počítačové síti, aktualizování reklamních materiálů, rozšiřování reklamních materiálů zákazníkům (letáky, prospekty, tisky, vzorky), zasílání reklamních materiálů zákazníkům, vydávání, zveřejňování, oznámení, vyhlášení, psaní reklamních textů, pronájem reklamní plochy, pronájem reklamních materiálů, rozhlasová reklama, rozšiřování reklamních nebo inzertních materiálů, výstavy komerční a reklamní (organizování), pořádání veletrhů pro obchodní a reklamní účely, venkovní reklama, pronájem reklamní doby v komunikačních médiích, vyhledávání dat v počítačových souborech (pro třetí osoby), kopírování nebo rozmnožování (reprodukce) dokumentů, dokladů apod., překlad informací do počítačových databází, systemizace informací do počítačových databází, vedení kartoték v počítači, obchodní nebo podnikatelské informace, pomoc při řízení obchodní činnosti, pomoc při řízení obchodních a průmyslových podniků, služby a poradenství v obchodní činnosti, obchodní management a podnikové poradenství, marketingové studie, obchodní nebo podnikatelský průzkum, průzkum trhu, oceňování obchodních podniků, pronájem prodejních automatů, pronájem kancelářských strojů a zařízení, efektivnost provozu a racionalizace práce (posuzování), hospodářské (ekonomické) prognózy, prezentace výrobků v komunikačních médiích pro účely maloobchodu, sekretářské služby, účetnictví, personální poradenství, sestavování statistiky, zpracování textů, služby (telefonní vzkazy, dotazy), služby v oblasti grafické úpravy pro reklamní účely, služby v oblasti srovnávání cen, styky s veřejností, inzerce, on-line inzerce, zajišťování prezentací na server, personalistika a služby s tím spojené, obchodní řešerše, obchodování se zbožím uvedeným ve tř. 9, řízení lidí, řízení a dozor v rámci této třídy, dodavatelské služby pro třetí osoby (nákup výrobků a služeb pro jiné podniky), optimalizace a provádění obchodních operací, poskytování obchodních informací a obchodních služeb pomocí Internetu, zprostředkování obchodu s výrobky, uvedenými ve tř. 9, zprostředkovatelská činnost v oblasti obchodu týkající se výrobků uvedených ve tř. 9, zprostředkování obchodních kontaktů v oblasti výrobků uvedených ve tř. 9, zprostředkování internetového obchodu v oblasti výrobků, uvedených ve tř. 9, komerční využití Internetu v oblastech komerčních internetových médií a vyhledávacích služeb v oblasti výrobků, uvedených ve tř. 9, prezentace uživatelů na stránkách Word Wilde web v počítačové síti Internet, provozování informačních systémů pro sběr, udržování, zpracování a poskytování informací a dat, zprostředkovatelská

činnost s výše uvedenými službami ve tř. 35; (38) elektronická pošta, posílání zpráv, provozování počítačových sítí, poskytování telekomunikačních připojení ke globální počítačové síti, poskytování uživatelského přístupu ke globální počítačové síti, pronájem přístrojů a zařízení pro přenos zpráv a informací, přenášení pomocí satelitních družic, přenášení telegramů, přenos faxem, přenos zpráv a obrázků pomocí počítače, půjčování faxů, modemů, telefonů a telekomunikačních zařízení, směrovací a spojovací služby pro telekomunikace, spojení pomocí sítí optických vláken, telefonické služby, telegrafická komunikace, telegrafní služby, počítačová komunikace, informace o telekomunikaci, komunikace a transakce v síti, telexové služby, telekonferenční služby, služby zabezpečující audiovizuální komunikaci prostřednictvím informačních a telekomunikačních sítí, například počítačové sítě Internet, satelitu, poskytování přístupu k Internetu, rozšiřování, zveřejňování a přenos informací prostřednictvím informačních a telekomunikačních prostředků a sítí, satelitů, výměna a šíření informací a zpráv prostřednictvím telekomunikační sítě, datové sítě, informační nebo komunikační nebo elektronické techniky, komunikace pomocí počítačových terminálů, telegrafu, dálkopisu, telefonu, mobilních telekomunikačních síťových služeb s využitím drátového vedení a/nebo satelitů a/nebo mikrovlnného spojení a/nebo radiového spojení, zajištění služeb jako je poštovní schránka (e-mail), přístup přes FTP či webové rozhraní, pronájem přístupového času do počítačových databází, zprostředkovatelská činnost s výše uvedenými službami ve tř. 38; (42) tvorba software (počítačových programů), programování počítačové, převod (konverze) dat a počítačových programů (ne fyzický), přenos dat nebo dokumentů z fyzických nosičů na elektronické nosiče, tvorba a správa webových stránek (pro třetí osoby), hosting webových stránek, instalace počítačových programů, tvorba počítačových systémů, aktualizace počítačových programů, údržba počítačových programů, kopírování počítačových programů, obnova počítačových dat (regenerace), počítačové systémové analýzy, grafický design, pronájem počítačů, pronájem počítačového software, projektování, projektování počítačového software, správa projektů, poradenství v oblasti počítačového hardware, konzultace v oblasti počítačového software, studie technických projektů, inženýrské práce (expertizy), poskytování vyhledávačů pro Internet, služby v oblasti ochrany proti počítačovým virům, umístování webových stránek, technické studie v oblasti počítačů a programového vybavení, výzkum a vývoj a tvorba systémů pro elektronické obchodování a informačních technologií, programování multimediálních aplikací, vytváření a modelování 3D animací, interaktivních a grafických programů, tvorba počítačových animací a vizualizací, grafické práce včetně počítačové grafiky, počítačové navrhování tiskovin, počítačová úprava fotografií, digitální tvorba obrazů na výstupních zařízeních, poskytování know-how, programování internetových databázových systémů a internetových aplikací, konstrukce www prezentací a řešení www serverů, pronájem výpočetní techniky, konzultační a poradenská činnost v oblasti informatiky, spadající do této třídy, odborné porady, odborné konzultace (neobchodní), vše v rámci této třídy, tvorba webových stránek s využitím PHP a MySQL, zprostředkovatelská činnost s výše uvedenými službami ve tř. 42.

(511) 9, 35, 38, 42
(210) O-476627

(111) **315834**
(220) 26.07.2010
(151) 15.12.2010
(540)



(591) Barevná
(730) **ŠINDLER LUDEK s.r.o.**, Hlavní 376/26, Opava, Kylešovice, 74706, CZ
(510) (37) stavebnictví, opravy ve stavebnictví, instalační služby, služby týkající se stavby budov, silnic, mostů, přehrad nebo přepravních linek, služby specializovaných podniků spadajících do oblasti stavebnictví, jako jsou služby malířů, instalatérů, topeňářů nebo pokrývačů, služby připojené k službám ve stavebnictví, jako inspekce stavebních projektů, služby

pronájmu náradí a konstrukčního materiálu, služby opravářské, a to služby uvedené kteréhokoliv objektu do dobrého stavu po upotřebení, po vzniklých škodách, poškození nebo částečném zničení (restaurování budovy nebo jiného existujícího předmětu, který se stal nevyhovujícím oproti svému původnímu stavu).

(511) 37
(210) O-478278

(111) **315856**
(220) 30.04.2010
(151) 21.12.2010
(540)



(730) **ILA, s.r.o.**, Opatovická 1659/4, Praha 1, Nové Město, 11000, CZ
(740) Hák Janeček & Švestka, Patentová a známková kancelář, RNDr. Roman Hák, U Průhonu 5, Praha 7, 17000
(510) (35) poradenství při vedení podniku, koučing nových podniků, poradenství v obchodní činnosti, marketingové studie, marketingové průzkumy, průzkum trhu, obchodní nebo podnikatelské informace, prognózy hospodářské nebo ekonomické, komerční informační kanceláře, obchodní reklama, organizování výstav k obchodním či reklamním účelům, organizování prezentace výrobků na výstavách, prezentace výrobků v komunikačních médiích pro účely maloobchodu, reklama (propagace), reklama on-line v počítačové síti, vydávání reklamních nebo náborových, propagačních a inzertních textů, e-commerce v oblasti komercializace duševního vlastnictví, komerční využití výsledků výzkumu a vývoje, prodej podílů v nových technologických firmách, prodej unikátních technologických výrobků s inovativním designem; (36) finanční analýzy, finanční informace, finanční služby, zprostředkování investic, zprostředkování prodeje majetkových účastí, dotační poradenství, pronájem nemovitostí; (41) organizování a vedení konferencí, organizování a vedení kongresů, organizování a vedení seminářů, organizování a vedení symposií, poskytování on-line elektronických publikací [bez možnosti stažení], vydávání elektronických knih a časopisů on-line, elektronické publikování, a dále vyjma těch vztahujících se k osobní bezpečnosti, zabezpečení nebo ochrany: pořádání a řízení školení, školství, vyučování, vzdělávání, vzdělávací informace, dálkové studium, korespondenční kurzy, distanční studium; (42) expertizy, oponentury, studie proveditelnosti, technický průzkum, studie technických projektů, tvorba a správa webových stránek, hosting webových stránek, softwarové implementace matematických modelů a analytických metod, příprava a management vědecko-technických projektů, analýza, zpracování a prodej informací; (43) pronájem jednacích místností; (45) poradenství v oblasti duševního vlastnictví, marketing duševního vlastnictví, zprostředkovatelství v oblasti duševního vlastnictví, sociální služby, distanční domácí péče.
(511) 35, 36, 41, 42, 43, 45
(210) O-476305

(111) **316215**
(220) 28.07.2010
(151) 12.01.2011
(540)

AnhyLevel

(730) **CEMEX Czech Republic, s.r.o.**, Laurinova 2800/4, Praha 5 - Stodůlky, 15500, CZ
(510) (1) chemické výrobky pro průmyslové a vědecké účely, pro fotografii, zemědělství, zahradnictví, lesnictví, umělé pryskyřice, plastické hmoty v surovém stavu (v prášku, pastách, v tekutém stavu), půdní hnojiva přírodní a umělá, prostředky pro kalení, pro svařování, pro konzervaci potravin, trísloviny, průmyslová pojidla, rtuť, antimon, alkalické a alkalickozemité kovy, bauxit, hasební prostředky a hasicí látky, posypové soli; (19) stavební materiály nekovové včetně polozpracovaného řeziva (trámy, prkna, dřevěné panely), překližka, skleněné cihly, dlaždice apod., přírodní a umělý kámen,

cement, vápno, malta, sádra, špalky, omítkové směsi, fasádní barvy, dekorativní omítky, mozaikové omítky, zdicí malty, stavební materiály pro průmyslové podlahy, podlahové směsi, podlahové potěry, neohebné trubky nekovové pro stavebnictví, začišťovací lišty, spojovací materiál nekovový, materiály pro stavbu cest, asfalt, směla, přenosné konstrukce nekovové, nekovové pomníky, plastová okna, posuvná nekovová okna, tabulové sklo; (37) služby stavební a údržbářské, provádění staveb včetně jejich změn a odstraňování, pronájem stavebních strojů pro zpracování betonu, maltových směsí a samonivelačních podlahových směsí a potěru, poradenská a konzultační činnost ve stavebnictví, pokládka výše uvedených výrobků ve tř. 19.

(511) 1, 19, 37
(210) O-478325

(111) **316291**
(220) 28.07.2010
(151) 19.01.2011
(540)

AlfaLevel

(730) **CEMEX Czech Republic, s.r.o.**, Laurinova 2800/4, Praha 5 - Stodůlky, 15500, CZ

(510) (1) chemické výrobky pro průmyslové a vědecké účely, pro fotografii, zemědělství, zahradnictví, lesnictví, umělé pryskyřice, plastické hmoty v surovém stavu (v prášku, pastách, v tekutém stavu), půdní hnojiva přírodní a umělá, prostředky pro kalení, pro svařování, pro konzervaci potravin, třísloviny, průmyslová pojidla, rtuť, antimon, alkalické a alkalickozemité kovy, bauxit, hasební prostředky a hasící látky, posypové soli; (19) stavební materiály nekovové včetně polozpracovaného řeziva (trámy, prkna, dřevěné panely), překližka, skleněné cihly, dlaždice apod., přírodní a umělý kámen, cement, vápno, malta, sádra, špalky, omítkové směsi, fasádní barvy, dekorativní omítky, mozaikové omítky, zdicí malty, stavební materiály pro průmyslové podlahy, podlahové směsi, podlahové potěry, neohebné trubky nekovové pro stavebnictví, začišťovací lišty, spojovací materiál nekovový, materiály pro stavbu cest, asfalt, směla, přenosné konstrukce nekovové, nekovové pomníky, plastová okna, posuvná nekovová okna, tabulové sklo; (37) služby stavební a údržbářské, provádění staveb včetně jejich změn a odstraňování, pronájem stavebních strojů pro zpracování betonu, maltových směsí a samonivelačních podlahových směsí a potěru, poradenská a konzultační činnost ve stavebnictví, pokládka výše uvedených výrobků ve tř. 19.

(511) 1, 19, 37
(210) O-478326

(111) **316292**
(220) 28.07.2010
(151) 19.01.2011
(540)

CemLevel

(730) **CEMEX Czech Republic, s.r.o.**, Laurinova 2800/4, Praha 5 - Stodůlky, 15500, CZ

(510) (1) chemické výrobky pro průmyslové a vědecké účely, pro fotografii, zemědělství, zahradnictví, lesnictví, umělé pryskyřice, plastické hmoty v surovém stavu (v prášku, pastách, v tekutém stavu), půdní hnojiva přírodní a umělá, prostředky pro kalení, pro svařování, pro konzervaci potravin, třísloviny, průmyslová pojidla, rtuť, antimon, alkalické a alkalickozemité kovy, bauxit, hasební prostředky a hasící látky, posypové soli; (19) stavební materiály nekovové včetně polozpracovaného řeziva (trámy, prkna, dřevěné panely), překližka, skleněné cihly, dlaždice apod., přírodní a umělý kámen, cement, vápno, malta, sádra, špalky, omítkové směsi, fasádní barvy, dekorativní omítky, mozaikové omítky, zdicí malty, stavební materiály pro průmyslové podlahy, podlahové směsi, podlahové potěry, neohebné trubky nekovové pro stavebnictví, začišťovací lišty, spojovací materiál nekovový, materiály pro stavbu cest, asfalt, směla, přenosné konstrukce nekovové, nekovové pomníky, plastová okna, posuvná nekovová okna, tabulové sklo; (37) služby stavební a údržbářské, provádění staveb včetně jejich změn a odstraňování, pronájem stavebních strojů pro zpracování betonu, maltových směsí a samonivelačních podlahových směsí a potěru, poradenská a konzultační činnost ve stavebnictví, pokládka výše uvedených výrobků ve tř. 19.

(511) 1, 19, 37
(210) O-478327

(111) **316303**
(220) 11.08.2010
(151) 19.01.2011
(540)



(730) **Tutter Miloslav Ing.**, Drtíkolova 510/20, Praha 10, 10900, CZ
(740) JUDr. Jiří Štáidl, Apolinářská 6, Praha 2, 12800
(510) (37) údržba a opravy leteckého zařízení; (39) letecká doprava.
(511) 37, 39
(210) O-478690

(111) **316304**
(220) 11.08.2010
(151) 19.01.2011
(540)



(730) **Tutter Miloslav Ing.**, Drtíkolova 510/20, Praha 10, 10900, CZ
(740) JUDr. Jiří Štáidl, Apolinářská 6, Praha 2, 12800
(510) (37) údržba a opravy leteckého zařízení; (39) letecká doprava.
(511) 37, 39
(210) O-478691

(111) **316305**
(220) 11.08.2010
(151) 19.01.2011
(540)



(730) **Tutter Miloslav Ing.**, Drtíkolova 510/20, Praha 10, 10900, CZ
(740) JUDr. Jiří Štáidl, Apolinářská 6, Praha 2, 12800
(510) (37) údržba a opravy leteckého zařízení; (39) letecká doprava.
(511) 37, 39
(210) O-478692

(111) **316382**
(220) 07.06.2010
(151) 26.01.2011
(540)



(730) **Aspirionix s.r.o.**, Hradčanské náměstí 60/12, Praha 1, Hradčany, 11800, CZ
(510) (35) pomoc při řízení obchodní činnosti, informace obchodní nebo podnikatelské, komerční informační kanceláře, analýzy nákladů, obchodní management a podnikové poradenství, personální poradenství, poradenství při vedení podniků, obchodní a průmyslové podniky (pomoc při řízení), posuzování efektivnosti provozu a racionalizace práce, marketingové studie, obchodní nebo podnikatelský průzkum, služby, poradenství v obchodní činnosti, průzkum obchodní, styk s veřejností, řízení - poradenské služby obchodní nebo podnikatelské, průzkum trhu, obchodní nebo podnikatelské poradenství (profesionální), hospodářské (ekonomické) prognózy, obchodní nebo podnikatelské informace, průzkum veřejného mínění, nábor zaměstnanců, zpracování textů, překlad informací do počítačových databází, systematizace informací do počítačových databází, data (vyhledávání) v počítačových souborech pro třetí osoby, psychologické testování pro výběr zaměstnanců, služby v oblasti srovnávání cen, prezentace výrobků v komunikačních médiích pro účely maloobchodu, subdodavatelské služby (obchodní pomoc), sestavování statistik; (36) finanční analýzy, finanční informace, konzultační služby finanční, finanční řízení, informace o pojištění, konzultační služby v oblasti pojišťovnictví; (41) informace o možnostech rekreace, informace o možnostech zábavy, informace o výchově a vzdělávání, psaní textů (jiných než reklamních), školení, školení (pořádání a řízení), vzdělávací informace.
(511) 35, 36, 41
(210) O-477211

(111) **316503**
(220) 14.06.2010
(151) 02.02.2011
(540)



(730) **JTH Group a.s.**, Krupská 33/20, Teplice, 41501, CZ
(510) (35) provozování obchodního a nákupního centra (maloobchodní či velkoobchodní prodej zejména v oblasti kosmetiky, léčiv, zdravotnických, hygienických potřeb, spotřební elektroniky, telekomunikační, výpočetní a audio-vizuální techniky, oděvů, módních doplňků, bižuterie, šperků, hodinek, optických potřeb, potřeb pro domácnost, potřeb pro zvířata, dárků, novin, časopisů, kuřáckých potřeb, rostlin, knih, obuvi, potravin, hraček, sportovních potřeb), provoz obchodních jednotek, inzertní, reklamní a propagační činnost prostřednictvím jakéhokoliv média, plánování obchodních a propagačních akcí, pronájem reklamních a informačních ploch, provoz a pronájem prodejních automatů, aranžování výkladů obchodů; (36) činnosti související s nemovitostmi (pronájem a správa nákupních center, hypermarketů a supermarketů, služby pronájmu, finanční služby spojené s pronájmem a prodejem nemovitostí, obchodních prostor, nákupních center, hypermarketů a supermarketů, kauce, záruky, garance, konzultační služby), obchodování s nemovitostmi, inkasování nájemného, služby spojené se správou nemovitostí (pronájem nebytových prostor včetně poskytování služeb, zajišťujících řádný provoz nemovitostí a nebytových prostor, úschova cenností, uzavírání pojistek, zprostředkování pojištění), správa majetku; (41) výchovná, vzdělávací, školicí, zábavní, kulturní, společenská a sportovní činnost, provozování a pořádání zábavních, vzdělávacích, kulturních a sportovních akcí, soutěží a loterií, fotografování, nakladatelská a vydavatelská činnost.
(511) 35, 36, 41
(210) O-477409

(111) **316486**
(220) 13.05.2010
(151) 02.02.2011
(540)

skupon

(730) **ZOOT a.s.**, Zubatého 295/5, Praha 5, Smíchov, 15000, CZ
(740) Lucie Zdražilová, Tyršova 1468/18, Karviná, 73401
(510) (35) vyhledávání dat v počítačových souborech (pro třetí osoby), marketingové studie, komunikační média (prezentace výrobků v komunikačních médiích) pro účely maloobchodu, nákupní objednávky, reklama on – line v počítačové síti; (38) poskytování přístupu k databázím; (42) tvorba software, tvorba a správa webových stránek.
(511) 35, 38, 42
(210) O-476648

(111) **316798**
(220) 19.04.2010
(151) 23.02.2011
(540)

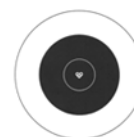

(111) **316487**
(220) 13.05.2010
(151) 02.02.2011
(540)

groupon

(730) **ZOOT a.s.**, Zubatého 295/5, Praha 5, Smíchov, 15000, CZ
(740) Lucie Zdražilová, Tyršova 1468/18, Karviná, 73401
(510) (35) vyhledávání dat v počítačových souborech (pro třetí osoby), marketingové studie, komunikační média (prezentace výrobků v komunikačních médiích) pro účely maloobchodu, nákupní objednávky, reklama on-line v počítačové síti; (38) poskytování přístupu k databázím; (42) tvorba software, tvorba a správa webových stránek.
(511) 35, 38, 42
(210) O-476649

(730) **ZOOT a.s.**, Zubatého 295/5, Praha 5, Smíchov, 15000, CZ
(740) Lucie Zdražilová, Tyršova 1468/18, Karviná, 73401
(510) (35) vyhledávání dat v počítačových souborech (pro třetí osoby), marketingové studie, komunikační média (prezentace výrobků v komunikačních médiích) pro účely maloobchodu, nákupní objednávky, reklama online v počítačové síti; (38) poskytování přístupu k databázím; (42) tvorba software, tvorba a správa webových stránek.
(511) 35, 38, 42
(210) O-475990

(111) **316860**
(220) 16.08.2010
(151) 23.02.2011
(540)



(591) Barevná
(730) **Orkla Food Ingredients Česko s.r.o.**, Na Staré silnici 185, Kněžves, 25268, CZ
(740) Mgr. Petr Mucha, advokát, Štěpánská 540/7, Praha 2 - Nové Město, 12000
(510) (29) jedlé oleje a tuky, palmový olej, potravinářský olej z jader palmových ořechů, emulze z rostlinných olejů a vody nebo směsi rostlinných a živočišných olejů, vody a vajec.
(511) 29
(210) O-478772

(111) **316877**
(220) 02.09.2010
(151) 23.02.2011
(540)

PARCON

(730) **Československý fandom v ČR, o. s.**, Letecká 658/6, Praha 6, 16100, CZ
(510) (9) nahrané a nenahrané nosiče datových, textových, obrazových, zvukových a multimediálních záznamů včetně CD a CD ROM, a to vše jejich elektronické podoby, hologramy; (16) knihy, časopisy, tiskoviny, plakáty, periodika, letáky, informační a příležitostné tisky, bulletiny, obaly a tašky z papíru a umělých hmot (nezařazené do jiných tříd), papírové ozdobné předměty v rámci této třídy, papírové upomínkové předměty, a to brožury, pohlednice, pamětní a grafické listy, tužky, pera, vše v rámci této třídy; (41) organizování a vedení seminářů, přednášek, školení, kurzů, odborných a zájmových setkání, pořádání společenských akcí, organizace anket, soutěží a her, provoz kulturních a klubových zařízení, vydavatelská a nakladatelská činnost, vydávání publikací, knih, časopisů, datových a multimediálních souborů včetně jejich elektronické podoby, a to periodických i neperiodických.
(511) 9, 16, 41
(210) O-479180

(111) **317096**
(220) 30.09.2010
(151) 09.03.2011
(540)

MOULD & MACHINE SERVICES

(730) **KB - BLOK Czech, S.E.**, Masarykova 635, Postoloprty, 43942, CZ
(740) PELIKÁN KROFTA KOHOUTEK advokátní kancelář s.r.o., Mgr. David Krofta, advokát, Újezd 450/40, Praha 1 - Malá Strana, 11801
(510) (19) stavební materiály nekovové, jako např. dlažba, obrubníky, cihly, zdící bloky, tvarovky, překlady, stropní prvky, střešní krytina, písek, vápno, cement a výrobky z cementu a betonu; (37) stavebnictví, opravy, instalace; (42) projektování, architektonické a urbanistické návrhy a studie, konzultační a poradenská činnost v oboru projektování staveb a volby stavebních materiálů, stavební a technické výpočty a expertizy.
(511) 19, 37, 42
(210) O-479855

(111) **317150**
(220) 28.07.2010
(151) 16.03.2011
(540)

Granisol

(730) **CEMEX Czech Republic, s.r.o.**, Laurinova 2800/4, Praha 5 - Stodůlky, 15500, CZ
(510) (1) chemické výrobky pro průmyslové a vědecké účely, pro fotografii, umělé pryskyřice, plastické hmoty v surovém stavu (v prášku, pastách, v tekutém stavu), prostředky pro kalení, pro svařování, pro konzervaci potravin, trísloviny, průmyslová pojidla, rtuť, antimon, alkalické a alkalickozemité kovy, bauxit, hasební prostředky a hasící látky, posypové soli; (19) stavební materiály nekovové včetně polozpracovaného řeziva (trámy, prkna, dřevěné panely), překližka, skleněné cihly, dlaždice apod., přírodní a umělý kámen, cement, vápno, malta, sádra, šterk, omítkové směsi, fasádní barvy, dekorativní omítky, mozaikové omítky, zdící malty, stavební materiály pro průmyslové podlahy, podlahové směsi, podlahové potěry, neohebné trubky nekovové pro stavebnictví, zčističovací listy, spojovací materiál nekovový, materiály pro stavbu cest, asfalt, směla, přenosné konstrukce nekovové, nekovové pomníky, plastová okna, posuvná nekovová okna, tabulové sklo; (37) služby stavební a údržbářské, provádění staveb včetně jejich změn a odstraňování, pronájem stavebních strojů pro zpracování betonu, maltových směsí a samonivelačních podlahových směsí a potěru, poradenská a konzultační činnost ve stavebnictví, pokládka výše uvedených výrobků ve tř. 19.
(511) 1, 19, 37
(210) O-478328

(111) **317362**
(220) 28.07.2010
(151) 30.03.2011
(540)

HERBALMED PASTILKY

(730) **PQ PARTNERS LIMITED**, Athinon 5, Nicosia, CY
(740) JUDr. Tomáš Vymazal, advokát, Wellnerova 1322/3C, Olomouc, 77900
(510) (3) éterické esence, zubní bělicí gely, toaletní přípravky, kosmetika, mentol pro voňavkářství, mentolová silice (výtažkový olej), mýdla, oleje éterické, silice, spreje pro osvěžení dechu, příchutě do nápojů (éterické oleje), přípravky pro péči o dutinu ústní (neléčivé), ústní vody, nikoliv pro lékařské účely, výtažky z květů (parfumerie), zubní pasty; (5) adjuvanty pro lékařské účely (pomocné látky), antibakteriální, dezinfekční přípravky, prostředky proti bolesti hlavy, léčivé byliny, dezinfekční přípravky pro hygienické účely, dietní potraviny upravené pro lékařské účely, doplňky potravy, minerální, drogy pro léčebné účely, přípravky pro péči o dutinu ústní pro lékařské účely, glukóza pro lékařské účely, léčivé kořeny, léčiva na zuby, léčivé cukrovinky, pastilky, léčivé rostliny, mentol, pastilky pro farmaceutické účely; (29) doplňky výživové pro účely nikoli lékařské, doplňky stravy a dietní doplňky a dietní doplňky stravy, zejména na bázi ovoce, zeleniny, olejů a tuků, ovoce a zelenina konzervované, sušené a zavařené, želé, džemy, oleje a tuky jedlé, vše náležející do této třídy; (30) bonbóny, konzervované bylinky zahradní (koření), cukr, mentolové cukroví, cukrovinky, pastilky (cukrovinky), potravinové doplňky a doplňky stravy na bázi výrobků obsažených ve tř. 30, výživové doplňky a potraviny pro zvláštní výživu obsahující látky rostlinného původu, vše náležející do této třídy, přírodní sladidla, žvýkačky, ne pro lékařské účely.
(511) 3, 5, 29, 30
(210) O-478331

(111) **317508**
(220) 11.10.2010
(151) 05.04.2011
(540)

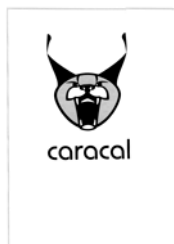

(730) **Kovářová Veronika**, Mělice 64, Přelouč, 53501, CZ
(510) (35) propagační činnost, reklama, pomoc při řízení obchodní činnosti, obchodní administrativa, kancelářské práce; (41) výchova, vzdělávání, zábava, sportovní a kulturní aktivity; (42) vědecké a technologické služby a související výzkum a projektování, analytické a výzkumné služby v průmyslu, navrhování a vývoj počítačového hardwaru a softwaru.
(511) 35, 41, 42
(210) O-480047

(111) **317725**
(220) 04.10.2010
(151) 27.04.2011
(540)

EUFORIE

(591) Barevná
(730) **PHOENIX MONOPOL s.r.o.**, Wassermannova 1145/11, Praha 5, 15200, CZ
(510) (30) čaj; (35) reklamní, inzertní a propagační činnost.
(511) 30, 35
(210) O-479887

(111) **317839**
(220) 24.09.2010
(151) 04.05.2011
(540)

REAKCE
REKLAMNÍ A KOPÍROVACÍ CENTRUM

(730) **Reakce s.r.o.**, Ke Klínku 1313, Předklášteří, 66602, CZ
(740) Fiala, Tejkal a partneři, advokátní kancelář, s.r.o., JUDr. Petr Fiala, Helfertova 2040/13, Brno, Černá Pole, 61300
(510) (2) tonerové náplně pro tiskárny a obdobné stroje, tiskařské barvy; (6) propagační předměty z kovu, zejména kancelářské potřeby, bannery, poutače, vývěsní štíty, informační tabule, stojany a konstrukce sloužící k upoutání pozornosti a jiné propagační výrobky; (17) propagační předměty z kaučuku, gumy a plastických hmot, zejména kancelářské potřeby, bannery, poutače, vývěsní štíty, informační tabule a jiné propagační výrobky; (18) propagační předměty z kůže a jejich imitací, zejména

kancelářské potřeby, bannery, poutače, vývěsní štíty, informační tabule a jiné propagační výrobky; (19) propagační předměty z překližky, zejména kancelářské potřeby, bannery, poutače, vývěsní štíty, informační tabule a jiné propagační výrobky; (20) propagační předměty ze dřeva, korku, rákosu, vrbového proutí, rohu, kosti, slonoviny, želvoviny, jantaru, perleti, mořské pěny a z náhražek těchto materiálů, zejména kancelářské potřeby, bannery, poutače, vývěsní štíty, informační tabule a jiné propagační výrobky; (21) propagační předměty ze skla, porcelánu a majoliky, zejména kancelářské potřeby, bannery, poutače, vývěsní štíty, informační tabule a jiné propagační výrobky; (22) propagační předměty z lan, provazů, sítí, plachet, plachtovin, zejména stánky, prostorové konstrukce sloužící k upoutání pozornosti, bannery, poutače, vývěsní štíty, informační tabule a jiné propagační výrobky; (24) propagační předměty z tkanin a textilií, zejména bannery, poutače, vývěsní štíty, informační tabule a jiné propagační výrobky; (26) propagační předměty v podobě krajků, výšivek, stuh, nažehlovacích potisků a záplat a dalších oděvních doplňků, galanterie, spony, brože, přezky, odznaky, knoflíky, pokud nejsou vyrobeny z drahých kovů; (27) koberce, rohožky, rohože, předložky do auta, linoleum, nástěnné tapety (nikoli textilní); (28) hry, hračky, potřeby pro gymnastiku a sport neuvedené v jiných třídách, vánoční ozdoby; (35) kopírování (rozmnožování) dokumentů, fotokopírování, pronájem kopírovacích strojů; (37) instalace, montáž a opravy reklamních a propagačních zařízení (např. poutačů); (39) doprava, balení a skladování zboží; (40) zpracování materiálů, zejména jejich barvení a jiná povrchová úprava.

(511) 2, 6, 17, 18, 19, 20, 21, 22, 24, 26, 27, 28, 35, 37, 39, 40
(210) O-479733

(111) **318082**
(220) 04.10.2010
(151) 18.05.2011
(540)



(730) **Česká lékařská komora**, Lužická 419/14, Olomouc, Povel, 77900, CZ
(510) (36) správa majetku ČLK; (41) organizace vzdělávacích akcí a programů pro členy ČLK, nakladatelská a publikační činnost v oblasti lékařství a medicíny; (44) dohled nad výkonem lékařského povolání v ČR; (45) poradenské právní služby pro členy ČLK (posuzování a obhajoba profesních, sociálních a hospodářských zájmů členů ČLK, zastupování zájmů členů ČLK při jednáních s orgány státní správy a samosprávy, zastupování zájmů členů ČLK při jednáních s právníckými a fyzickými osobami).

(511) 36, 41, 44, 45
(210) O-479882

(111) **318453**
(220) 14.10.2010
(151) 08.06.2011
(540)

Svatební agentky ADEL FÉS

(730) **Tomčíková Markéta Mgr.**, Nad mlýnským potokem 510, Praha 10, Dubeč, 10700, CZ
Kupčíková Iveta Bc., Petra Bezruče 247, Příbram, 26101, CZ
Korecká Margaritopulu Sotira, Střelecká 100, Příbram II, 26101, CZ
(510) (35) propagační činnost, reklama, pomoc při řízení obchodní činnosti, obchodní administrativa, kancelářské práce; (41) výchova, vzdělávání, zábava, sportovní a kulturní aktivity; (45) osobní a sociální služby, poskytované ostatním za účelem uspokojování potřeb jednotlivců, svatební agentury.
(511) 35, 41, 45
(210) O-480237

(111) **319038**
(220) 02.12.2010
(151) 07.07.2011
(540)

AL 8000

(730) V-NET s.r.o., Šumice 139, Šumice, 68731, CZ
(740) DANĚK & PARTNERS Advokátní a patentová kancelář, Ing. Dr. Vilém Daněk Ph.D., LL.M., patentový zástupce, Vinohradská 17, Praha 2, 12000
(510) (9) detektory, detektory alkoholu, analyzátory plynů (přístroje na rozbor plynů), náustky na detektory spadající do třídy 9, diagnostické přístroje jiné než k lékařským účelům, promítací přístroje na diapositivy, diaprojektory, promítací žárovky, difrakční zařízení (mikroskopie), diktovací stroje, diktafony, magnetické disky, disky kompaktní (audio-video), disky nahrané (se zvukovými nahrávkami), gramofonové desky, disky optické, disky počítačové, distribuční stroje automatické, rozvaděče automatické, docházkový systém (zařízení pro evidenci docházky), dopravní značky světelné nebo mechanické, dozimetry, dráty magnetické, dráty telegrafní, dráty ze slitin kovů (pojistkové), držáky fotografických kazet, dýchací masky, filtry pro dýchací masky, dýchací přístroje pro plavání pod vodou, dýchací přístroje, respirátory s výjimkou pro umělé dýchání, dýchací přístroje, s výjimkou přístrojů na umělé dýchání, elektrické dveřní zvonky, elektrické kabely, pláště elektrických kabelů, elektrické spojky, svorky, konektory, elektrické zařízení pro dálkové ovládání průmyslových procesů, elektrodynamická zařízení pro dálkové řízení signalizace, elektronická pera (vizuální zobrazovací jednotky), elektronické oznamovací tabule, elektronické publikace s možností stažení, elektronky a svítidla - zářivky (se žhavenou katodou), etikety elektronické pro zboží, informace a záznamy na nosičích zařazených ve třídě 9, elektronická data a databáze, informační produkty v elektronických, datových, informačních a telekomunikačních sítích všeho druhu, periodika a knihy v elektronické podobě, databázové produkty zařazené ve třídě 9, nosiče dat či záznamů včetně audiokazet nahraných i nenahraných, elektronické, datové nebo informační sítě, multimediální aplikace na nosičích zařazených ve třídě 9 nebo v sítích, interaktivní a grafické programy, software, zejména pro systémy pro přenos dat, dešifrovací soustavy, platební karty nebo magnetické a čipové karty pro použití v bankovníctví, pojišťovnictví, v oblasti služeb a v obchodním styku, mezinárodní platební karty, elektronické peněženky, čipy, multimediální nebo informační katalogy, audiovizuální programy a díla, programové vybavení pro počítače, software, hardware výpočetní, komunikační nebo informační techniky, elektronické databáze a databázové produkty, informace a záznamy na nosiči s výjimkou nosičů papírových ze třídy 16, informace a data na nosičích nebo i v elektronických, datových, informačních, počítačových a komunikačních sítích, související software a hardware, elektronické, datové nebo informační nebo komunikační nebo výpočetní sítě včetně jednotlivých součástí a náhradních dílů obsažených ve třídě 9, multimediální aplikace, počítačové hry, hlavolamy elektrické nebo elektronické - v rámci této třídy; (35) marketing, obstaravatelské a zprostředkovatelské služby v rámci propagace, reklamy, obchodní činnosti a kancelářských prací, účetnictví, zpracování počítačových dat a spravování databází, marketingové služby v oblasti logistiky, obchodní administrativy a kancelářské práce, aranžování výkladů a průzkum trhu pro třetí osoby, zesílení prospektů, pořizování informačních tiskovin, poradenské komerční služby, inzertní činnost, poskytování pomoci při provozu obchodu, včetně zprostředkování obchodních a souvisejících obchodně personálních záležitostí, kontrola, vedení a vypracovávání statistických přehledů, poradenství v oblasti organizace a ekonomiky podnikání, poradenské služby při výběru zaměstnání, organizování výstav a veletrhů k reklamním a obchodním účelům, provádění aukcí a dražeb, pronájem kancelářských strojů a zařízení, distribuce zboží k reklamním účelům, vykonávání administrativních prací pomocí výpočetní techniky, zprostředkování nákupu a prodeje v oblasti výpočetní techniky (hardware i software), kopírování nebo rozmnožování dokumentů, dokladů apod., příprava a vyhotovení daňových přiznání, pronájem reklamních ploch, půjčování fotokopírovacích strojů, revize účtů (audit), zajišťování reklamy za účelem prezentace podnikatelů v oblasti vnitrostátní a mezinárodní dopravy, přepravy, zasilatelství a skladničních zařízení, pronájem prodejních automatů; (42) kalibrace, odborné konzultace v oblasti detektorů, vypracovávání znaleckých posudků, design internetových stránek a prezentací, vypracovávání technických zpráv, dobrozdání, expertiz a posudků, technické kreslení, vědecké a technologické služby, odborné technické poradenství a vypracovávání posudků (v oblasti přírodovědné, architektonické a inženýrské činnosti), expertizy a tvorba předpisů pro provoz a údržbu strojů a zařízení, konstruktérská a projekční činnost, tvorba programového vybavení, návrh a vývoj počítačového hardwaru a softwaru, analýzy chemické, přírodovědný výzkum, průzkum a projektování, výzkum a vývoj nových výrobků, konzultační, asistenční,

analytické, designérské, vyhodnocovací a programovací služby týkající se počítačového software, firmware, hardware a informačních technologií, konzultace týkající se hodnocení, výběru a zavádění počítačového software, firmware, hardware, informačních technologií a systému zpracování dat a to i prostřednictvím telekomunikačních sítí, dodávkou on-line, Internetem a sítí Word Wide Web, webhosting, webdesing, výzkumné služby, kódování a dekodování zabezpečovacích systémů (tvorba software), poradenská činnost v oblasti aplikace výpočetní techniky, v oblasti informatiky, vytváření virtuálních počítačových 3 D animací a modelů, informačních technologií, navrhování a realizace automatizovaných systémů řízení, programátorská činnost, projekce počítačových sítí, pronájem software, instalace, opravy, údržba a servis software, vytváření interaktivních aplikací umožňující předávání a tvorbu grafické podoby prostřednictvím sítě Internet, programování, software - návrhy, převod a konverze počítačových programů a údajů (kromě fyzické konverze), převod a konverze údajů a dokumentů z fyzických médií na elektronická média, tvorba a údržba počítačových stránek WEB pro zákazníky, hostování na počítačových stránkách WEB, instalace počítačových programů, návrh počítačových systémů, programování internetových databázových systémů a internetových aplikací, konstrukce WWW prezentací a řešení WWW serverů, aktualizace a údržba počítačových programů, pronájem času, dal a údajů na přístup do počítačových databází, zhotovování kopií počítačových programů, technické studie v oblasti počítačů a programového vybavení, výzkum, vývoj a tvorba systémů pro elektronické obchodování, včetně příslušného software a hardware, programování multimediálních aplikací, vytváření interaktivních a grafických programů, počítačové animace a vizualizace, grafický design, zavádění, aktualizace, návrhy, strukturování a programování či jiné vytváření databází, jiných datových systémů a aplikací pro jejich zpracování, včetně jejich poskytování, přístupu k nim a jejich instalace, zavádění, aktualizace a údržby, návrhy, strukturování a programování či jiné vytváření internetových či intranetových počítačových stránek a nástěnek (webpages a websites) a internetových či intranetových aplikací, hostování (poskytování volného prostoru) pro internetové či intranetové informace, stránky a nástěnky (webpages a websites), hostování (poskytování volného prostoru) pro internetové či intranetové aplikace, převod (konverze) počítačových programů, dat či jiných údajů v elektronické podobě z různých formátů do jiných formátů, převod (konverze) dokumentů, dat či jiných údajů z fyzických médií na elektronická média, zálohování dat a informací elektronickými a počítačovými prostředky a prostřednictvím elektronické pošty, poradenství v oblasti výpočetní a informační techniky.

(511) 9, 35, 42
(210) O-481472

(111) **319040**
(220) 02.12.2010
(151) 07.07.2011
(540)

AL 9000

(730) V-NET s.r.o., Šumice 139, Šumice, 68731, CZ
(740) DANĚK & PARTNERS Advokátní a patentová kancelář, Ing. Dr. Vilém Daněk Ph.D., LL.M., patentový zástupce, Vinohradská 17, Praha 2, 12000
(510) (9) detektory, detektory alkoholu, analyzátory plynů (přístroje na rozbor plynů), náustky na detektory spadající do třídy 9, diagnostické přístroje jiné než k lékařským účelům, promítací přístroje na diapositivy, diaprojektory, promítací žárovky, difrakční zařízení (mikroskopie), diktovací stroje, diktafony, magnetické disky, disky kompaktní (audio-video), disky nahrané (se zvukovými nahrávkami), gramofonové desky, disky optické, disky počítačové, distribuční stroje automatické, rozvaděče automatické, docházkový systém (zařízení pro evidenci docházky), dopravní značky světelné nebo mechanické, dozimetry, dráty magnetické, dráty telegrafní, dráty ze slitin kovů (pojistkové), držáky fotografických kazet, dýchací masky, filtry pro dýchací masky, dýchací přístroje pro plavání pod vodou, dýchací přístroje, respirátory s výjimkou pro umělé dýchání, dýchací přístroje, s výjimkou přístrojů na umělé dýchání, elektrické dveřní zvonky, elektrické kabely, pláště elektrických kabelů, elektrické spojky, svorky, konektory, elektrické zařízení pro dálkové ovládání průmyslových procesů, elektrodynamická zařízení pro dálkové řízení signalizace, elektronická pera (vizuální zobrazovací jednotky), elektronické oznamovací tabule, elektronické publikace s možností stažení, elektronky a svítidla - zářivky (se žhavenou katodou), etikety elektronické pro zboží, informace a záznamy na nosičích zařazených ve třídě 9, elektronická data a databáze, informační produkty v elektronických, datových, informačních a telekomunikačních sítích všeho druhu, periodika a knihy v elektronické podobě, databázové produkty zařazené ve třídě 9, nosiče dat či záznamů včetně audiokazet

nahranych i nenahranych, elektronické, datové nebo informační sítě, multimediální aplikace na nosičích zařazených ve třídě 9 nebo v sítích, interaktivní a grafické programy, software, zejména pro systémy pro přenos dat, dešifrovací soustavy, platební karty nebo magnetické a čipové karty pro použití v bankovníctví, pojišťovnictví, v oblasti služeb a v obchodním styku, mezinárodní platební karty, elektronické peněženky, čipy, multimediální nebo informační katalogy, audiovizuální programy a díla, programové vybavení pro počítače, software, hardware výpočetní, komunikační nebo informační techniky, elektronické databáze a databázové produkty, informace a záznamy na nosiči s výjimkou nosičů papírových ze třídy 16, informace a data na nosičích nebo i v elektronických, datových, informačních, počítačových a komunikačních sítích, související software a hardware, elektronické, datové nebo informační nebo komunikační nebo výpočetní sítě včetně jednotlivých součástí a náhradních dílů obsažených ve třídě 9, multimediální aplikace, počítačové hry, hlavolamy elektrické nebo elektronické - v rámci této třídy; (35) marketing, obstaravatelské a zprostředkovatelské služby v rámci propagace, reklamy, obchodní činnosti a kancelářských prací, účetnictví, zpracování počítačových dat a spravování databází, marketingové služby v oblasti logistiky, obchodní administrativa a kancelářské práce, aranžování výkladů a průzkum trhu pro třetí osoby, rozesílání prospektů, pořizování informačních tiskovin, poradenské komerční služby, inzertní činnost, poskytování pomoci při provozu obchodu, včetně zprostředkování obchodních a souvisejících obchodně personálních záležitostí, kontrola, vedení a vypracovávání statistických přehledů, poradenství v oblasti organizace a ekonomiky podnikání, poradenské služby při výběru zaměstnání, organizování výstav a veletrhů k reklamním a obchodním účelům, provádění aukcí a dražeb, pronájem kancelářských strojů a zařízení, distribuce zboží k reklamním účelům, vykonávání administrativních prací pomocí výpočetní techniky, zprostředkování nákupu a prodeje v oblasti výpočetní techniky (hardware i software), kopírování nebo rozmnožování dokumentů, dokladů apod., příprava a vyhotovení daňových přiznání, pronájem reklamních ploch, půjčování fotokopírovacích strojů, revize účtů (audit), zajišťování reklamy za účelem prezentace podnikatelů v oblasti vnitrostátní a mezinárodní dopravy, přepravy, zasilatelství a skladistních zařízení, pronájem prodejních automatů; (42) kalibrace, odborné konzultace v oblasti detektorů, vypracovávání znaleckých posudků, design internetových stránek a prezentací, vypracovávání technických zpráv, dobrozdání, expertizy a posudků, technické kreslení, vědecké a technologické služby, odborné technické poradenství a vypracovávání posudků (v oblasti přírodovědné, architektonické a inženýrské činnosti), expertizy a tvorba předpisů pro provoz a údržbu strojů a zařízení, konstruktérská a projekční činnost, tvorba programového vybavení, návrh a vývoj počítačového hardwaru a softwaru, analýzy chemické, přírodovědný výzkum, průzkum a projektování, výzkum a vývoj nových výrobků, konzultační, asistenční, analytické, designérské, vyhodnocovací a programovací služby týkající se počítačového software, firmware, hardware a informačních technologií, konzultace týkající se hodnocení, výběru a zavádění počítačového software, firmware, hardware, informačních technologií a systému zpracování dat a to i prostřednictvím telekomunikačních sítí, dodávkou on-line, Internetem a sítí Word Wilde Web, webhosting, webdesing, výzkumné služby, kódování a dekódování zabezpečovacích systémů (tvorba software), poradenská činnost v oblasti aplikace výpočetní techniky, v oblasti informatiky, vytváření virtuálních počítačových 3 D animací a modelů, informačních technologií, navrhování a realizace automatizovaných systémů řízení, programátorská činnost, projekce počítačových sítí, pronájem software, instalace, opravy, údržba a servis software, vytváření interaktivních aplikací umožňující předávání a tvorbu grafické podoby prostřednictvím sítí Internet, programování, software - návrhy, převod a konverze počítačových programů a údajů (kromě fyzické konverze), převod a konverze údajů a dokumentů z fyzických médií na elektronická média, tvorba a údržba počítačových stránek WEB pro zákazníky, hostování na počítačových stránkách WEB, instalace počítačových programů, návrh počítačových systémů, programování internetových databázových systémů a internetových aplikací, konstrukce WWW prezentací a řešení WWW serverů, aktualizace a údržba počítačových programů, pronájem času, dat a údajů na přístup do počítačových databází, zhotovování kopií počítačových programů, technické studie v oblasti počítačů a programového vybavení, výzkum, vývoj a tvorba systémů pro elektronické obchodování, včetně příslušného software a hardware, programování multimediálních aplikací, vytváření interaktivních a grafických programů, počítačové animace a vizualizace, grafický design, zavádění, aktualizace, návrhy, strukturování a programování či jiné vytváření databází, jiných datových systémů a aplikací pro jejich zpracování, včetně jejich poskytování, přístupu k nim a jejich instalace, zavádění, aktualizace a údržby, návrhy, strukturování a programování či jiné vytváření internetových či intranetových počítačových

stránek a nástěnek (webpages a websites) a internetových či intranetových aplikací, hostování (poskytování volného prostoru) pro internetové či intranetové informace, stránky a nástěnky (webpages a websites), hostování (poskytování volného prostoru) pro internetové či intranetové aplikace, převod (konverze) počítačových programů, dat či jiných údajů v elektronické podobě z různých formátů do jiných formátů, převod (konverze) dokumentů, dat či jiných údajů z fyzických médií na elektronická média, zálohování dat a informací elektronickými a počítačovými prostředky a prostřednictvím elektronické pošty, poradenství v oblasti výpočetní a informační techniky.

(511) 9, 35, 42

(210) O-481474

(111) **319042**

(220) 02.12.2010

(151) 07.07.2011

(540)

AL 4000(730) **V-NET s.r.o.**, Šumice 139, Šumice, 68731, CZ

(740) DANĚK & PARTNERS Advokátní a patentová kancelář, Ing. Dr. Vilém

(9) detektory, detektory alkoholu, analyzátory plynů (přístroje na rozbor

(151) 07.07.2011

(540)

(730) **V-NET s.r.o.**, Šumice 139, Šumice, 68731, CZ

(740) DANĚK & PARTNERS Advokátní a patentová kancelář, Ing. Dr. Vilém

(9) detektory, detektory alkoholu, analyzátory plynů (přístroje na rozbor

(151) 07.07.2011

(540)

(730) **V-NET s.r.o.**, Šumice 139, Šumice, 68731, CZ

(740) DANĚK & PARTNERS Advokátní a patentová kancelář, Ing. Dr. Vilém

(9) detektory, detektory alkoholu, analyzátory plynů (přístroje na rozbor

(151) 07.07.2011

(540)

(730) **V-NET s.r.o.**, Šumice 139, Šumice, 68731, CZ

(740) DANĚK & PARTNERS Advokátní a patentová kancelář, Ing. Dr. Vilém

(9) detektory, detektory alkoholu, analyzátory plynů (přístroje na rozbor

(151) 07.07.2011

(540)

(730) **V-NET s.r.o.**, Šumice 139, Šumice, 68731, CZ

(740) DANĚK & PARTNERS Advokátní a patentová kancelář, Ing. Dr. Vilém

(9) detektory, detektory alkoholu, analyzátory plynů (přístroje na rozbor

(151) 07.07.2011

(540)

(730) **V-NET s.r.o.**, Šumice 139, Šumice, 68731, CZ

(740) DANĚK & PARTNERS Advokátní a patentová kancelář, Ing. Dr. Vilém

(9) detektory, detektory alkoholu, analyzátory plynů (přístroje na rozbor

(151) 07.07.2011

(540)

(730) **V-NET s.r.o.**, Šumice 139, Šumice, 68731, CZ

(740) DANĚK & PARTNERS Advokátní a patentová kancelář, Ing. Dr. Vilém

(9) detektory, detektory alkoholu, analyzátory plynů (přístroje na rozbor

(151) 07.07.2011

(540)

(730) **V-NET s.r.o.**, Šumice 139, Šumice, 68731, CZ

(740) DANĚK & PARTNERS Advokátní a patentová kancelář, Ing. Dr. Vilém

(9) detektory, detektory alkoholu, analyzátory plynů (přístroje na rozbor

(151) 07.07.2011

(540)

(730) **V-NET s.r.o.**, Šumice 139, Šumice, 68731, CZ

(740) DANĚK & PARTNERS Advokátní a patentová kancelář, Ing. Dr. Vilém

(9) detektory, detektory alkoholu, analyzátory plynů (přístroje na rozbor

(151) 07.07.2011

(540)

(730) **V-NET s.r.o.**, Šumice 139, Šumice, 68731, CZ

(740) DANĚK & PARTNERS Advokátní a patentová kancelář, Ing. Dr. Vilém

(9) detektory, detektory alkoholu, analyzátory plynů (přístroje na rozbor

(151) 07.07.2011

(540)

(730) **V-NET s.r.o.**, Šumice 139, Šumice, 68731, CZ

(740) DANĚK & PARTNERS Advokátní a patentová kancelář, Ing. Dr. Vilém

(9) detektory, detektory alkoholu, analyzátory plynů (přístroje na rozbor

(151) 07.07.2011

(540)

(730) **V-NET s.r.o.**, Šumice 139, Šumice, 68731, CZ

(740) DANĚK & PARTNERS Advokátní a patentová kancelář, Ing. Dr. Vilém

(9) detektory, detektory alkoholu, analyzátory plynů (přístroje na rozbor

příprava a vyhotovení daňových přiznání, pronájem reklamních ploch, půjčování fotokopírovacích strojů, revize účtů (audit), zajišťování reklamy za účelem prezentace podnikatelů v oblasti vnitrostátní a mezinárodní dopravy, přepravy, zasilatelství a skladištních zařízení, pronájem prodejních automatů; (42) kalibrace, odborné konzultace v oblasti detektorů, vypracovávání znaleckých posudků, design internetových stránek a prezentací, vypracovávání technických zpráv, dobrozdání, expertiz a posudků, technické kreslení, vědecké a technologické služby, odborné technické poradenství a vypracovávání posudků (v oblasti přírodovědné, architektonické a inženýrské činnosti), expertizy a tvorba předpisů pro provoz a údržbu strojů a zařízení, konstruktérská a projekční činnost, tvorba programového vybavení, návrh a vývoj počítačového hardwaru a softwaru, analýzy chemické, přírodovědný výzkum, průzkum a projektování, výzkum a vývoj nových výrobků, konzultační, asistenční, analytické, designérské, vyhodnocovací a programovací služby týkající se počítačového software, firmware, hardware a informačních technologií, konzultace týkající se hodnocení, výběru a zavádění počítačového software, firmware, hardware, informačních technologií a systému zpracování dat, a to i prostřednictvím telekomunikačních sítí, dodávkou on-line, Internetem a sítí Word Wilde Web, webhosting, webdesing, výzkumné služby, kódování a dekodování zabezpečovacích systémů (tvorba software), poradenská činnost v oblasti aplikace výpočetní techniky, v oblasti informatiky, vytváření virtuálních počítačových 3 D animací a modelů, informačních technologií, navrhování a realizace automatizovaných systémů řízení, programátorská činnost, projekce počítačových sítí, pronájem software, instalace, opravy, údržba a servis software, vytváření interaktivních aplikací umožňující předávání a tvorbu grafické podoby prostřednictvím sítě Internet, programování, software - návrhy, převod a konverze počítačových programů a údajů (kromě fyzické konverze), převod a konverze údajů a dokumentů z fyzických médií na elektronická média, tvorba a údržba počítačových stránek WEB pro zákazníky, hostování na počítačových stránkách WEB, instalace počítačových programů, návrh počítačových systémů, programování internetových databázových systémů a internetových aplikací, konstrukce WWW prezentací a řešení WWW serverů, aktualizace a údržba počítačových programů, pronájem času, dat a údajů na přístup do počítačových databází, zhotovování kopií počítačových programů, technické studie v oblasti počítačů a programového vybavení, výzkum, vývoj a tvorba systémů pro elektronické obchodování, včetně příslušného software a hardware, programování multimediálních aplikací, vytváření interaktivních a grafických programů, počítačové animace a vizualizace, grafický design, zavádění, aktualizace, návrhy, strukturování a programování či jiné vytváření databází, jiných datových systémů a aplikací pro jejich zpracování, včetně jejich poskytování, přístupu k nim a jejich instalace, zavádění, aktualizace a údržby, návrhy, strukturování a programování či jiné vytváření internetových či intranetových počítačových stránek a nástěnek (webpages a websites) a internetových či intranetových aplikací, hostování (poskytování volného prostoru) pro internetové či intranetové informace, stránky a nástěnky (webpages a websites), hostování (poskytování volného prostoru) pro internetové či intranetové aplikace, převod (konverze) počítačových programů, dat či jiných údajů v elektronické podobě z různých formátů do jiných formátů, převod (konverze) dokumentů, dat či jiných údajů z fyzických médií na elektronická média, zálohování dat a informací elektronickými a počítačovými prostředky a prostřednictvím elektronické pošty, poradenství v oblasti výpočetní a informační techniky.

(511) 9, 35, 42

(210) O-481476

(111) **319043**

(220) 02.12.2010

(151) 07.07.2011

(540)

AL 5500

(730) V-NET s.r.o., Šumice 139, Šumice, 68731, CZ

(740) DANĚK & PARTNERS Advokátní a patentová kancelář, Ing. Dr. Vilém Daněk Ph.D., LL.M., patentový zástupce, Vinohradská 17, Praha 2, 12000

(510) (9) detektory, detektory alkoholu, analyzátoři plynů (přístroje na rozbor plynů), náustky na detektory spadající do třídy 9, diagnostické přístroje jiné než k lékařským účelům, promítací přístroje na diapozitivy, diaprojektory, promítací žárovky, difrakční zařízení (mikroskopie), diktovací stroje, diktafony, magnetické disky, disky kompaktní (audio-video), disky nahrané (se zvukovými nahrávkami), gramofonové desky, disky optické, disky počítačové, distribuční stroje automatické, rozvaděče automatické, docházkový systém (zařízení pro evidenci docházky), dopravní značky světelné nebo mechanické, dozimetry, dráty magnetické, dráty telegrafní,

dráty ze slitin kovů (pojistkové), držáky fotografických kazet, dýchací masky, filtry pro dýchací masky, dýchací přístroje pro plavání pod vodou, dýchací přístroje, respirátory s výjimkou pro umělé dýchání, dýchací přístroje s výjimkou přístrojů na umělé dýchání, elektrické dveřní zvonky, elektrické kabely, pláště elektrických kabelů, elektrické spojky, svorky, konektory, elektrické zařízení pro dálkové ovládání průmyslových procesů, elektrodynamická zařízení pro dálkové řízení signalizace, elektronická pera (vizuální zobrazovací jednotky), elektronické oznamovací tabule, elektronické publikace s možností stažení, elektronky a svítidla - zářivky (se žhavenou katodou), etikety elektronické pro zboží, informace a záznamy na nosičích zařazených ve třídě 9, elektronická data a databáze, informační produkty v elektronických, datových, informačních a telekomunikačních sítích všeho druhu, periodika a knihy v elektronické podobě, databázové produkty zařazené ve třídě 9, nosiče dat či záznamů včetně audiokazet nahraných i nenahraných, elektronické, datové nebo informační sítě, multimediální aplikace na nosičích zařazených ve třídě 9 nebo v sítích, interaktivní a grafické programy, software, zejména pro systémy pro přenos dat, dešifrovací soustavy, platební karty nebo magnetické a čipové karty pro použití v bankovníctví, pojišťovnictví, v oblasti služeb a v obchodním styku, mezinárodní platební karty, elektronické peněženky, čipy, multimediální nebo informační katalogy, audiovizuální programy a díla, programové vybavení pro počítače, software, hardware výpočetní, komunikační nebo informační techniky, elektronické databáze a databázové produkty, informace a záznamy na nosiči s výjimkou nosičů papírových ze třídy 16, informace a data na nosičích nebo i v elektronických, datových, informačních, počítačových a komunikačních sítích, související software a hardware, elektronické, datové nebo informační nebo komunikační nebo výpočetní sítě včetně jednotlivých součástí a náhradních dílů obsažených ve třídě 9, multimediální aplikace, počítačové hry, hlavolamy elektrické nebo elektronické - v rámci této třídy; (35) marketing, obstaratelské a zprostředkovatelské služby v rámci propagace, reklamy, obchodní činnosti a kancelářských prací, účetnictví, zpracování počítačových dat a spravování databází, marketingové služby v oblasti logistiky, obchodní administrativy a kancelářské práce, aranžování výkladů a průzkum trhu pro třetí osoby, rozesílání prospektů, pořizování informačních tiskovin, poradenské komerční služby, inzertní činnost, poskytování pomoci při provozu obchodu, včetně zprostředkování obchodních a souvisejících obchodně personálních záležitostí, kontrola, vedení a vypracovávání statistických přehledů, poradenství v oblasti organizace a ekonomiky podnikání, poradenské služby při výběru zaměstnání, organizování výstav a veletrhů k reklamním a obchodním účelům, provádění aukcí a dražeb, pronájem kancelářských strojů a zařízení, distribuce zboží k reklamním účelům, vykonávání administrativních prací pomocí výpočetní techniky, zprostředkování nákupu a prodeje v oblasti výpočetní techniky (hardware i software), kopírování nebo rozmnožování dokumentů, dokladů apod., příprava a vyhotovení daňových přiznání, pronájem reklamních ploch, půjčování fotokopírovacích strojů, revize účtů (audit), zajišťování reklamy za účelem prezentace podnikatelů v oblasti vnitrostátní a mezinárodní dopravy, přepravy, zasilatelství a skladištních zařízení, pronájem prodejních automatů; (42) kalibrace, odborné konzultace v oblasti detektorů, vypracovávání znaleckých posudků, design internetových stránek a prezentací, vypracovávání technických zpráv, dobrozdání, expertiz a posudků, technické kreslení, vědecké a technologické služby, odborné technické poradenství a vypracovávání posudků (v oblasti přírodovědné, architektonické a inženýrské činnosti), expertizy a tvorba předpisů pro provoz a údržbu strojů a zařízení, konstruktérská a projekční činnost, tvorba programového vybavení, návrh a vývoj počítačového hardwaru a softwaru, analýzy chemické, přírodovědný výzkum, průzkum a projektování, výzkum a vývoj nových výrobků, konzultační, asistenční, analytické, designérské, vyhodnocovací a programovací služby týkající se počítačového software, firmware, hardware a informačních technologií, konzultace týkající se hodnocení, výběru a zavádění počítačového software, firmware, hardware, informačních technologií a systému zpracování dat a to i prostřednictvím telekomunikačních sítí, dodávkou on-line, Internetem a sítí Word Wilde Web, webhosting, webdesing, výzkumné služby, kódování a dekodování zabezpečovacích systémů (tvorba software), poradenská činnost v oblasti aplikace výpočetní techniky, v oblasti informatiky, vytváření virtuálních počítačových 3 D animací a modelů, informačních technologií, navrhování a realizace automatizovaných systémů řízení, programátorská činnost, projekce počítačových sítí, pronájem software, instalace, opravy, údržba a servis software, vytváření interaktivních aplikací umožňující předávání a tvorbu grafické podoby prostřednictvím sítě Internet, programování, software - návrhy, převod a konverze počítačových programů a údajů (kromě fyzické konverze), převod a konverze údajů a dokumentů z fyzických médií na elektronická média, tvorba a údržba počítačových stránek WEB pro zákazníky, hostování na počítačových

stránkách WEB, instalace počítačových programů, návrh počítačových systémů, programování internetových databázových systémů a internetových aplikací, konstrukce WWW prezentací a řešení WWW serverů, aktualizace a údržba počítačových programů, pronájem času, dat a údajů na přístup do počítačových databází, zhotovování kopií počítačových programů, technické studie v oblasti počítačů a programového vybavení, výzkum, vývoj a tvorba systémů pro elektronické obchodování, včetně příslušného software a hardware, programování multimediálních aplikací, vytváření interaktivních a grafických programů, počítačové animace a vizualizace, grafický design, zavádění, aktualizace, návrhy, strukturování a programování či jiné vytváření databází, jiných datových systémů a aplikací pro jejich zpracování, včetně jejich poskytování, přístupu k nim a jejich instalace, zavádění, aktualizace a údržby, návrhy, strukturování a programování či jiné vytváření internetových či intranetových počítačových stránek a nástěnek (webpages a websites) a internetových či intranetových aplikací, hostování (poskytování volného prostoru) pro internetové či intranetové informace, stránky a nástěnky (webpages a websites), hostování (poskytování volného prostoru) pro internetové či intranetové aplikace, převod (konverze) počítačových programů, dat či jiných údajů v elektronické podobě z různých formátů do jiných formátů, převod (konverze) dokumentů, dat či jiných údajů z fyzických médií na elektronická média, zálohování dat a informací elektronickými a počítačovými prostředky a prostřednictvím elektronické pošty, poradenství v oblasti výpočetní a informační techniky.

(511) 9, 35, 42
(210) O-481477

(111) **319137**
(220) 20.09.2010
(151) 13.07.2011
(540)

IQRF - Smarter wireless. Simply.

(730) **IQRF Tech s.r.o.**, Průmyslová 1275, Jičín - Valdické Předměstí, 50601, CZ
(510) (9) elektrické a elektronické výrobky v rozsahu třídy 9, a to výrobky spotřební elektroniky, zahrnující komunikační přístroje a zařízení, robotiku, regulační přístroje a zařízení, přístroje a zařízení pro vážení, měření, signalizaci, kontrolu, přístroje a zařízení vědecké, optické, nosiče informací, zvuku a(nebo) obrazu všeho druhu v rozsahu třídy 9, elektronické publikace, software.

(511) 9
(210) O-479590

(111) **319419**
(220) 20.09.2010
(151) 27.07.2011
(540)



(730) **IQRF Tech s.r.o.**, Průmyslová 1275, Jičín - Valdické Předměstí, 50601, CZ
(510) (9) elektrické a elektronické výrobky v rozsahu třídy 9, a to výrobky spotřební elektroniky, zahrnující komunikační přístroje a zařízení, robotiku, regulační přístroje a zařízení, přístroje a zařízení pro vážení, měření, signalizaci, kontrolu, přístroje a zařízení vědecké, optické, nosiče informací, zvuku a(nebo) obrazu všeho druhu v rozsahu třídy 9, elektronické publikace, software.

(511) 9
(210) O-479593

(111) **319611**
(220) 30.09.2010
(151) 03.08.2011
(540)

PLAY BLOK

(730) **KB - BLOK Czech, S.E.**, Masarykova 635, Postoloprty, 43942, CZ
(740) PELIKÁN KROFTA KOHOUTEK advokátní kancelář s.r.o., Mgr. David Krofta, advokát, Újezd 450/40, Praha 1 - Malá Strana, 11801
(510) (19) stavební materiály nekovové, jako např. dlažba, obrubníky, cihly, zdicí bloky, tvarovky, překlady, stropní prvky, střešní krytina, písek, vápno, cement a výrobky z cementu a betonu; (37) stavebnictví, opravy, instalace; (42) projektování, architektonické a urbanistické návrhy a studie, konzultační a poradenská činnost v oboru projektování staveb a volby stavebních materiálů, stavební a technické výpočty a expertizy.

(511) 19, 37, 42
(210) O-479854

(111) **319802**
(220) 31.01.2011
(151) 10.08.2011
(540)



(591) Barevná
(730) **MEIXNER & HANUŠ a.s. Czech republic**, Francouzská 172, Praha 2 - Vinohrady, 12000, CZ
(740) Mgr. Marek Hylena, advokát, Staré náměstí 15, Česká Třebová, 56002
(510) (4) hnědé uhlí, brikety uhelné, brikety dřevěné, uhelný prach, uhelné kaly, dřevěné uhlí, palivové dřevo, černé uhlí, palivové pelety; (11) kamna na pevná paliva, krby, krbové vložky, kotle na pevná paliva; (39) balení zboží, balíky (doručování-), doprava (železniční), doprava nákladní (kamiónová), dopravci, doručování zboží, dovoz, doprava, nakládání, resp. vykládání, nákladní vozidla (pronájem-), služby v dopravě a přepravě, skladování zboží, sklady (pronájem-); (40) úprava uhlí; (42) odborné poradenství v oboru energetika, zprostředkovatelská činnost v této oblasti v rámci třídy 42.

(511) 4, 11, 39, 40, 42
(210) O-482785

(111) **320013**
(220) 08.02.2011
(151) 17.08.2011
(540)



(591) Barevná
(730) **ELMESY s.r.o.**, Videňská 202/110, Brno, Přízřenice, 61900, CZ
(740) DANĚK & PARTNERS Advokátní a patentová kancelář, Ing. Dr. Vilém Daněk Ph.D., LL.M., patentový zástupce, Vinohradská 17, Praha 2, 12000
(510) (6) obecné kovy a jejich slitiny, jako surový materiál nebo polotovary, kovové stavební materiály, dveřní systémy v rámci této třídy, dveře (kovové), dveřní kliky, dveřní kování, zavírače dveří (neelektrické), dveřní a okenní zárážky (kovové), stavěče dveří v rámci této třídy, dveřní rámy, dveřní uzávěry, s výjimkou elektrických, dveřní zárážky a zástrčky, klepadla na dveře, vše z kovu, panty (kovové), otevírače dveří s výjimkou elektrických, výplně dveří kovové, prahy dveřní kovové, kovové stavební materiály přenosné, kovové kabely a dráty neelektrické, kovové potřeby zámečnické a klempířské zařazené v této třídě, kovové výrobky, které nejsou uvedeny v jiných třídách, kovové funkční nábytkové doplňky, zejména kovové drátěné koše, kovové věšáky na kravaty a pásky, kovové šatní věšáky, kovové teleskopické police, kovový držák hadic od vysavače, kovové sklopné šatní tyče, madla (kovová), nábytkové kování (kovové), kovové držáky, kovový adaptér na výsuvné doplňky, další kovové doplňky skříní, kuchyňského a dalšího nábytku, cylindrické vložky, klíče, okenní kování, bezpečnostní kování, interiérové kování, zámky (kovové), zejména visací a zadlabací, s výjimkou elektrických, poštovní schránky (kovové), schránky (bezpečnostní), příruční pokladničky (kovové), schránky na klíče (kovové), domovní čísla (kovová), bezpečnostní řetězy (kovové), čísla a písmena z obecných kovů, s výjimkou tiskařského písma, kroužky na klíče z obecných kovů, závěsy (kovové), zámky pro brašny a tašky (kovové), kontejnerové zámky (kovové), dráty pro antény, dráty železné, dráty z obecných kovů, spojky a přichytky kovové pro kabely a roury, železářské zboží, jako jsou panely, desky, pláty, fólie, plechy, trubky, roury, potrubí, lišty, latě, sloupy, trámy, traverzy, příčky, překlady, tyče, výtzuhy, výplně, dráty, pletiva, řetězy, háky, háčky, skoby, hřebíky, šrouby a milice, nýty, kroužky, kovové konstrukce stavební, včetně přenosných, formy na lisování plastů (kovové), alpaka (nové stříbro), bronz, cín, ferochrom (slitina železa a chromu), feromolybden, ferosilicium, ferotitan, ferowolfram, hafnium (kov), germanium, glucinium, hořčík (magnesium), chrom, indium, kadmium, kobalt (surovina), limonit (železná ruda), měď, mosaz, nikl, niklová mosaz, niob, ocel, olovo, rudy kovové, rudy železné, tantal, titan, vanad, wolfram, zinek, zirkonium, železo, stavební kování, vložky kovové, podlahy a podlahové hmoty kovové, kovové dlažby, dláždění, dlaždice, obklady, obkladačky, obložení stěn a zdí, podlahové vlys, lišty a rohy pro lemování podlah, vše z kovu, klenby, kovové krovky, střešní krytiny (kovové), stropní desky (kovové), kovové konstrukce pro bazény, kovové konstrukce pro skleníky, kovové okenní rámy, křídlová okna (vyhlídky), (kovová), okenice (kovové), markýzy (kovové), okapní žlaby (kovové), okapové roury (kovové), okapy - žlaby (kovové), rolety vnější (kovové), vnější i vnitřní žaluzie (kovové), balicí fólie (kovové), barely (kovové), bedny (kovové), číslice a písmena z obecných kovů, s výjimkou tiskařského písma, domovní zvonky, s výjimkou elektrických, dopravní značky (kovové), s výjimkou světelných a mechanických, držadla (kovová), kladky (kovové), jiné než pro stroje, kolečka pro nábytek (kovové), kování pro nábytek (kovové), kovové barely, kovové nádoby na skladování a přepravu, kovové nádoby na stlačený plyn nebo zkapalněný vzduch, krabice z obecných kovů, lešení (kovová), mříže kovové, pouzdra z obecných kovů, schodiště kovová, schodišťové stupně (kovové), silniční svodidla (kovová), sochy a sošky z obecných kovů, tyče pro kovové zábradlí, vrata (kovová), zábradlí (kovová), jako části schodišť, žebříky (kovové), pokladny bezpečnostní; (12) dopravní prostředky, zejména drážní a kolejová vozidla, komponenty pro drážní vozidla v rámci této třídy, dveře dopravních prostředků (dveřní systémy), vozidla, dopravní prostředky pozemní, automobily, osobní automobily, sportovní auta, nákladní auta, náhradní díly a doplňky v rámci této třídy, automobilové podvozky, automobilové řetězy,

automobilové střechy, kapoty, karosérie automobilů, automobilové pneumatiky, bezpečnostní pásy pro sedadla vozidel, přívěsné vozíky, brzdy vozidel, brzdová obložení pro vozidla, brzdové čelisti pro vozidla, brzdové lamely pro vozidla, čelní ochranná skla, ložiskové čepy, hnací mechanismy pro pozemní vozidla, hnací motory pro pozemní vozidla, hnací hřídele pro pozemní vozidla, hnací řetězy pro pozemní vozidla, houkačky pro vozidla, hroty, hřeby do pneumatik, hřídele převodové pro pozemní vozidla, hydraulické obvody pro vozidla, kapoty (víka) na automobilové motory, kola dopravních prostředků, kryty na automobilová kola, náboje kol vozidel, měniče, konvertory (točivých) pozemních vozidel, mopedy, motocykly, elektrické motory pro pozemní vozidla, nákladní, dodávková vozidla, nápravy vozidel, nárazníky pro vozidla, obytné přívěsy automobilové, okna pro vozidla, opěrky hlavy na sedadla vozidel, opravářské nářadí na opravu pneumatik, ozubení, převody, soukolí pozemních vozidel, paprsky (dráty) kol vozidel, pásky na protektorování pneumatik, pérování (tlumiče) automobilů, pláště pneumatik, pneumatiky, polštáře vzduchové nafukovací (bezpečnostní zařízení pro automobily), poplašná zabezpečovací zařízení pro vozidla, potahy na sedadla vozidel, pohonné mechanismy pozemních vozidel, spojky, spřahadla, tryskové motory a turbíny pozemních vozidel, protioslňovací zařízení (pomůcky) do vozidel, protismyková zařízení na pneumatiky vozidel, protismykové řetězy, pružiny vozidel, převodové (rychlostní) skříně pro vozidla, tažná zařízení pro vozidla, výstroj vozidel (pumpy), ráfky kol vozidel, sedadla pro vozidla, signalizační zařízení automobilů pro jízdu vzad, stěrače skla, sklopné zadní desky, víka (zvedací) jako součásti pozemních vozidel, spojovací tyče (táhla) pro pozemní vozidla, stupačky vozidel, tlumič pružiny pro vozidla, tlumič kmitů (závěsný) pro vozidla, torzní tyče pro vozidla, ukazatele směru vozidel, uzávěry palivových nádrží vozidel, váhy na vyvažování kol vozidel, ventily pneumatik vozidel, víka pro palivové nádrže vozidel, volanty vozidel, volnoběžky pozemních vozidel, čalounění vozidel, výstražné systémy (alarmy) pro jednostopá vozidla, lepicí gumové záplaty na opravu duší, zpětná zrcátka, jiné náhradní díly, spadající do této třídy; (37) servis, opravy a instalační služby dopravních prostředků a zařízení, zejména drážních a kolejových vozidel a příslušenství, servis, opravy a instalační služby dveřních systémů, servis dopravních zařízení, opravy karosérií, antikorozní nátěry vozidel, antikorozní úprava, čištění automobilů, leštění, politura automobilů, mazání automobilů, mytí automobilů, opravy automobilů, autoopravy, autoservis, údržba a oprava automobilů, pneumatiky (opravy vulkanizací), protektorování pneumatik, opravy pneumatik, provozování čerpacích stanic, opravy a údržba silničních vozidel, stavebnictví, stavba domů na klíč, opravy, instalační služby, práce omítkařské a sádrovací, služby ve stavebnictví, provádění investorských staveb, stavebních prací, pronájem stavebních strojů, technologických a provozních zařízení, montáž technologických zařízení a ocelových konstrukcí, natěračské práce, provádění staveb, jejich změn a odstraňování, služby ve stavebnictví, montáž a údržba konstrukcí, montáž lešení, stavební práce, rekonstrukce, opravy a servisní služby ve stavebnictví, demolice budov, dozor nad stavbami, izolování staveb, mandlování, údržba kožesin, nýtování, opravy nožů, povrchová těžba, provádění povrchových úprav budov, rekonstrukce fasád, konzultační servis a poradenství ve stavebnictví, provádění zateplování fasád a střeš, spárování a rekonstrukce spár panelových objektů, montáž skládaných a sendvičových obvodových plášťů zateplených i nezateplených, opravy a izolování okenních spár, klempířské práce, zednické práce, kompletace a instalace oken a dveří včetně zárubní a okenních rámu, vrat všech typů, zimních zahrad, zasklených lodžii, prosklených fasád a jiných kovových a nekovových konstrukcí, servisní, údržbářské a opravářské práce, zprostředkování uvedených činností, pokrývačské služby, montáž vestavěného nábytku a zařízení budov, stavební úprava kovových a nekovových materiálů, přestavba objektů, montáž přístrojového vybavení domů, stavba garáží, likvidace budov výbušninami, odstřežení ve stavebnictví, údržba vozidel, úklidové služby, asfaltování, stavba a údržba ropovodů, restaurování nábytku, vulkanizování pneumatik, pronájem bagrů a rypadel, opravy pump a čerpadel, stavební informace, vrtání studní, tapetování, hornictví, instalace a opravy výtahů, zednické služby, žehlení, instalace zavlažovacích zařízení.

(511) 6, 12, 37
(210) O-483071

(111) **320152**
(220) 25.01.2011
(151) 24.08.2011
(540)

mymiDOMY

(730) **Tieze Jindřich Ing.**, Dlouhá 274, Krupka, 41742, CZ
(740) Ing. Michal Jupa, patentový zástupce, Na Baních 1385, Praha 5 - Zbraslav, 15600
(510) (6) stavební materiály kovové všeho druhu jako např. okna, dveře, schodiště, stavební nosníky, střechy a střešní krytiny, kování, vše v rámci této třídy; (19) stavební materiály nekovové všeho druhu jako např. prkna, trámy, dřevěné panely, stavební nosníky nekovové, desky, stavební deskové materiály, překližky, palubky, sendvičové stavební panely, stěnové panely, střechy a střešní krytiny všeho druhu nekovové, krovy, okna, dveře a schodiště nekovové, obklady, dlažby, fasádní profily nekovové, polystyren stavební, PU pěny stavební, sádrokartony, nátěrové hmoty pro stavebnictví, montované nízkoenergetické dřevostavby a pasivní domy - vše v rámci této třídy; (36) činnost realitní kanceláře; koupě, prodej a pronájem nemovitostí, správa nemovitostí, developerská činnost v investiční výstavbě; (37) provádění staveb všeho druhu včetně jejich změn, udržovacích prací na nich a jejich odstraňování, konzultační činnost, odborná pomoc a autorský dozor ve stavebnictví, údržba nemovitostí; (42) vývoj, konstrukce a projektová činnost ve stavebnictví, poradenská činnost, technicko-inženýrská a obstaravatelská činnost v investiční výstavbě - v rámci této třídy.
(511) 6, 19, 36, 37, 42
(210) O-482646

(111) **320311**
(220) 28.11.2010
(151) 31.08.2011
(540)



(730) **DT TECHNIC s.r.o.**, Riegrova 973, Teplice, 41501, CZ
(740) ZEMAN - podkrušnohorská patentová a známková kancelář, Petr Zeman, Hradní 301, Loket, 35733
(510) (6) kovové výrobky v rámci této třídy, a to plechy, kovové válcované a tažené profily, kovové konstrukce, kovové lávky a kovové žebříky, kovové nádoby náležející do třídy 6, obrobky, zámečnické výrobky, klempířské výrobky, kovové montážní (dílešské) přípravky a nástroje (nikoliv nářadí nebo součásti strojů či nástroje ke strojům) náležející do třídy 6, kovové odlitky, kovové výpalky, kovové výlisky, kovové modely pro měření fyzikálních veličin výrobků, kovové bedny, kovové kování; (9) měřidla, měřicí přístroje, měřicí přípravky, stavitelné přesné montážní přípravky náležející do třídy 9, kontrolní přípravky a zařízení náležející do třídy 9, software, strojně čitelné nosiče informací (např. CD, DVD, USB disky, paměťové karty, čipové karty, externí disky, Blue-ray disky apod.), informace na strojně čitelných nosičích, signalizační a kontrolní přístroje a zařízení; (40) zámečnické práce výrobního charakteru, svářečské práce, pájení kovů, kovářské práce, kovoobrábění, dělení materiálů, nástrojářství, kalení, popouštění, chromování, kadmiování a jiné úpravy kovových materiálů náležející do třídy 40, nakládání s odpady, zejména jejich třídění, zpracování, úprava a likvidace (nikoliv jejich doprava a skladování).
(511) 6, 9, 40
(210) O-481322

(111) **321056**
(220) 22.03.2010
(151) 12.10.2011
(540)



(730) **ZOOT a.s.**, Zubatého 295/5, Praha 5, Smíchov, 15000, CZ
(740) Lucie Zdražilová, Tyršova 1468/18, Karviná, 73401
(510) (35) vyhledávání dat v počítačových souborech (pro třetí osoby), marketingové studie, komunikace média (prezentace výrobků v komunikačních médiích) pro účely maloobchodu, nákupní objednávky, reklama on – line v počítačové síti – vše uvedené s výjimkou služeb týkající se finančnictví a bankovníctví.
(511) 35
(210) O-475329

(111) **321413**
(220) 16.03.2010
(151) 02.11.2011
(540)

AAA AUTO Zlín

(730) **AURES Holdings a.s.**, Dopraváků 874/15, Praha 8, Čimice, 18400, CZ
(510) (35) pomoc při řízení obchodní činnosti, obchodní administrativa, kancelářské práce; (36) služby finanční, včetně leasingu, zprostředkování leasingových smluv, zejména na dopravní prostředky, služby peněžní, zejména směnárenské služby.
(511) 35, 36
(210) O-475175

(111) **321414**
(220) 16.03.2010
(151) 02.11.2011
(540)

AAA AUTO Brno

(730) **AURES Holdings a.s.**, Dopraváků 874/15, Praha 8, Čimice, 18400, CZ
(510) (35) pomoc při řízení obchodní činnosti, obchodní administrativa, kancelářské práce; (36) služby finanční, včetně leasingu, zprostředkování leasingových smluv, zejména na dopravní prostředky, služby peněžní, zejména směnárenské služby.
(511) 35, 36
(210) O-475176

(111) **321415**
(220) 16.03.2010
(151) 02.11.2011
(540)

AAA AUTO Teplice

(730) **AURES Holdings a.s.**, Dopraváků 874/15, Praha 8, Čimice, 18400, CZ
(510) (35) pomoc při řízení obchodní činnosti, obchodní administrativa, kancelářské práce; (36) služby finanční, včetně leasingu, zprostředkování leasingových smluv, zejména na dopravní prostředky, služby peněžní, zejména směnárenské služby.
(511) 35, 36
(210) O-475177

(111) **321416**
(220) 16.03.2010
(151) 02.11.2011
(540)

AAA AUTO Ústí nad Labem

(730) **AURES Holdings a.s.**, Dopraváků 874/15, Praha 8, Čimice, 18400, CZ
(510) (35) pomoc při řízení obchodní činnosti, obchodní administrativa, kancelářské práce; (36) služby finanční, včetně leasingu, zprostředkování leasingových smluv, zejména na dopravní prostředky, služby peněžní, zejména směnářské služby.
(511) 35, 36
(210) O-475178

(111) **321421**
(220) 16.03.2010
(151) 02.11.2011
(540)

AAA AUTO Ostrava

(730) **AURES Holdings a.s.**, Dopraváků 874/15, Praha 8, Čimice, 18400, CZ
(510) (35) pomoc při řízení obchodní činnosti, obchodní administrativa, kancelářské práce; (36) služby finanční, včetně leasingu, zprostředkování leasingových smluv, zejména na dopravní prostředky, služby peněžní, zejména směnářské služby.
(511) 35, 36
(210) O-475183

(111) **321417**
(220) 16.03.2010
(151) 02.11.2011
(540)

AAA AUTO Ústí

(730) **AURES Holdings a.s.**, Dopraváků 874/15, Praha 8, Čimice, 18400, CZ
(510) (35) pomoc při řízení obchodní činnosti, obchodní administrativa, kancelářské práce; (36) služby finanční, včetně leasingu, zprostředkování leasingových smluv, zejména na dopravní prostředky, služby peněžní, zejména směnářské služby.
(511) 35, 36
(210) O-475179

(111) **321422**
(220) 16.03.2010
(151) 02.11.2011
(540)

AAA AUTO Olomouc

(730) **AURES Holdings a.s.**, Dopraváků 874/15, Praha 8, Čimice, 18400, CZ
(510) (35) pomoc při řízení obchodní činnosti, obchodní administrativa, kancelářské práce; (36) služby finanční, včetně leasingu, zprostředkování leasingových smluv, zejména na dopravní prostředky, služby peněžní, zejména směnářské služby.
(511) 35, 36
(210) O-475184

(111) **321418**
(220) 16.03.2010
(151) 02.11.2011
(540)

AAA AUTO Plzeň

(730) **AURES Holdings a.s.**, Dopraváků 874/15, Praha 8, Čimice, 18400, CZ
(510) (35) pomoc při řízení obchodní činnosti, obchodní administrativa, kancelářské práce; (36) služby finanční, včetně leasingu, zprostředkování leasingových smluv, zejména na dopravní prostředky, služby peněžní, zejména směnářské služby.
(511) 35, 36
(210) O-475180

(111) **321723**
(220) 16.03.2010
(151) 23.11.2011
(540)

AAA AUTO Liberec

(730) **AURES Holdings a.s.**, Dopraváků 874/15, Praha 8, Čimice, 18400, CZ
(510) (35) pomoc při řízení obchodní činnosti, obchodní administrativa, kancelářské práce; (36) služby finanční, včetně leasingu, zprostředkování leasingových smluv, zejména na dopravní prostředky, služby peněžní, zejména směnářské služby.
(511) 35, 36
(210) O-475185

(111) **321419**
(220) 16.03.2010
(151) 02.11.2011
(540)

AAA AUTO Pardubice

(730) **AURES Holdings a.s.**, Dopraváků 874/15, Praha 8, Čimice, 18400, CZ
(510) (35) pomoc při řízení obchodní činnosti, obchodní administrativa, kancelářské práce; (36) služby finanční, včetně leasingu, zprostředkování leasingových smluv, zejména na dopravní prostředky, služby peněžní, zejména směnářské služby.
(511) 35, 36
(210) O-475181

(111) **321724**
(220) 16.03.2010
(151) 23.11.2011
(540)

AAA AUTO Kolín

(730) **AURES Holdings a.s.**, Dopraváků 874/15, Praha 8, Čimice, 18400, CZ
(510) (35) pomoc při řízení obchodní činnosti, obchodní administrativa, kancelářské práce; (36) služby finanční, včetně leasingu, zprostředkování leasingových smluv, zejména na dopravní prostředky, služby peněžní, zejména směnářské služby.
(511) 35, 36
(210) O-475186

(111) **321420**
(220) 16.03.2010
(151) 02.11.2011
(540)

AAA AUTO Otrokovice

(730) **AURES Holdings a.s.**, Dopraváků 874/15, Praha 8, Čimice, 18400, CZ
(510) (35) pomoc při řízení obchodní činnosti, obchodní administrativa, kancelářské práce; (36) služby finanční, včetně leasingu, zprostředkování leasingových smluv, zejména na dopravní prostředky, služby peněžní, zejména směnářské služby.
(511) 35, 36
(210) O-475182

(111) **321725**
(220) 16.03.2010
(151) 23.11.2011
(540)

AAA AUTO Kladno

(730) **AURES Holdings a.s.**, Dopraváků 874/15, Praha 8, Čimice, 18400, CZ
(510) (35) pomoc při řízení obchodní činnosti, obchodní administrativa, kancelářské práce; (36) služby finanční, včetně leasingu, zprostředkování leasingových smluv, zejména na dopravní prostředky, služby peněžní, zejména směnářské služby.
(511) 35, 36
(210) O-475187

(111) **321726**
(220) 16.03.2010
(151) 23.11.2011
(540)

AAA AUTO Jihlava

(730) **AURES Holdings a.s.**, Dopraváků 874/15, Praha 8, Čimice, 18400, CZ
(510) (35) pomoc při řízení obchodní činnosti, obchodní administrativa, kancelářské práce; (36) služby finanční, včetně leasingu, zprostředkování leasingových smluv, zejména na dopravní prostředky, služby peněžní, zejména směnářské služby.
(511) 35, 36
(210) O-475188

(111) **321727**
(220) 16.03.2010
(151) 23.11.2011
(540)

AAA AUTO Chomutov

(730) **AURES Holdings a.s.**, Dopraváků 874/15, Praha 8, Čimice, 18400, CZ
(510) (35) pomoc při řízení obchodní činnosti, obchodní administrativa, kancelářské práce; (36) služby finanční, včetně leasingu, zprostředkování leasingových smluv, zejména na dopravní prostředky, služby peněžní, zejména směnářské služby.
(511) 35, 36
(210) O-475189

(111) **321728**
(220) 16.03.2010
(151) 23.11.2011
(540)

AAA AUTO Hradec Králové

(730) **AURES Holdings a.s.**, Dopraváků 874/15, Praha 8, Čimice, 18400, CZ
(510) (35) pomoc při řízení obchodní činnosti, obchodní administrativa, kancelářské práce; (36) služby finanční, včetně leasingu, zprostředkování leasingových smluv, zejména na dopravní prostředky, služby peněžní, zejména směnářské služby.
(511) 35, 36
(210) O-475190

(111) **321729**
(220) 16.03.2010
(151) 23.11.2011
(540)

AAA AUTO Hradec

(730) **AURES Holdings a.s.**, Dopraváků 874/15, Praha 8, Čimice, 18400, CZ
(510) (35) pomoc při řízení obchodní činnosti, obchodní administrativa, kancelářské práce; (36) služby finanční, včetně leasingu, zprostředkování leasingových smluv, zejména na dopravní prostředky, služby peněžní, zejména směnářské služby.
(511) 35, 36
(210) O-475191

(111) **321730**
(220) 16.03.2010
(151) 23.11.2011
(540)

AAA AUTO České Budějovice

(730) **AURES Holdings a.s.**, Dopraváků 874/15, Praha 8, Čimice, 18400, CZ
(510) (35) pomoc při řízení obchodní činnosti, obchodní administrativa, kancelářské práce; (36) služby finanční, včetně leasingu, zprostředkování leasingových smluv, zejména na dopravní prostředky, služby peněžní, zejména směnářské služby.
(511) 35, 36
(210) O-475192

(111) **321731**
(220) 16.03.2010
(151) 23.11.2011
(540)

AAA AUTO Budějovice

(730) **AURES Holdings a.s.**, Dopraváků 874/15, Praha 8, Čimice, 18400, CZ
(510) (35) pomoc při řízení obchodní činnosti, obchodní administrativa, kancelářské práce; (36) služby finanční, včetně leasingu, zprostředkování leasingových smluv, zejména na dopravní prostředky, služby peněžní, zejména směnářské služby.
(511) 35, 36
(210) O-475193

(111) **321968**
(220) 25.03.2010
(151) 07.12.2011
(540)

JUWEA

(730) **Andrsová Eva**, Blanická 2135/13, Praha 2 - Vinohrady, 12000, CZ
(510) (16) tiskoviny, letáky, fotografie, reklamní a propagační materiály zařazené do této třídy, obaly papírové, včetně odnosných tašek; (35) reklamní a propagační činnost.
(511) 16, 35
(210) O-475420

(111) **322076**
(220) 07.01.2011
(151) 13.12.2011
(540)



(591) Barevná
(730) **MAS Strakonicko, z.s.**, Palackého náměstí 1090, Strakonice, Strakonice I, 38601, CZ
(510) (1) komposty, substráty, minerální hnojiva, organická hnojiva, pomocné látky, zahrnuté v této třídě; (3) čistící a prací prostředky, změkčovače tkanin (pro praní), kosmetika a kosmetické přípravky, parfumerie, krémy, mýdla, kosmetické barvy, bělicí přípravky, brusiva, dezodoranty pro osobní potřebu, éterické oleje, vosky na obuv, zubní pasty; (4) brikety (palivové), dřevěné uhlí (palivo), dřevo palivové, knoty, lůž, mazadla, svíčky na vánoční stromky, svíčky pro noční osvětlení, třísky dřevěné pro zapalování, vosk na svícení, vosk včelí; (5) léčivé byliny, bylinné čaje, kojenecká a dětská výživa s léčebnými účinky, přípravky na ochranu rostlin, materií kasička pro léčebné účely, dietní potraviny s léčebnými účinky; (8) ruční nástroje a nářadí a jejich části, brousky, brusy, nože, zbraně sečné a bodné, nástroje vrtací, lisovací, leštící (glazovací), zahradnické nářadí (ruční), zemědělské nástroje a nářadí (ruční), rybářské náčiní, holicí strojky, břitvy, manikúrové a pedikúrové soupravy, nožířské zboží, přístroje, nůžky, obušky, pumpičky, tácky na mince, žehličky neelektrické, žiletky; (14) šperky, klenoty, bižuterie, polodrahokamy, drahé kameny, budíky, hodiny a hodinky a jejich části, výrobky z drahých kovů patřící do této třídy, pozlacené výrobky, mince, jantar a výrobky z jantaru, perly, slonovina a ozdoby ze slonoviny, zlatnické zboží (kromě příborů); (15) hudební nástroje a jejich části, pouzdra na hudební nástroje, hudební skříně, stojany pro hudební nástroje, hudební stojany na noty, otáčecí zařízení na noty, ladicí klíče, ladičky, trsátka; (16) papír a papírenské výrobky, papírové obaly, obaly z umělých hmot zařazené ve třídě 16, lepenka a kartón a výrobky z nich, kancelářské potřeby, kromě nábytku, psací potřeby, školní potřeby a učební pomůcky (kromě přístrojů), rýsovací potřeby, potřeby pro umělce, razítka a razidla, křída, tiskoviny, noviny, časopisy, periodika, knihy, knížky, propagační materiály, inzertní listy, katalogy, prospekty, brožury, reklamní tiskoviny, tiskopisy, letáky, kalendáře, výrobky knihařské, samolepky, obtisky, poštovní známky, záložky do knih, vizitky, pohlednice, mapy, karty, fotografie, plakáty, pohlednice, obrazy, malby, grafické

reprodukce, litografie umělecké, rytiny, figurky (sošky) z papírové hmoty, toaletní papír, papírové kapesníky, pleny z papíru a buničiny, plenkové kalhotky z papíru nebo buničiny, kelímky papírové na mléčné výrobky, papírové ubrusy a ubrousky, růžence, skříňky na kancelářské potřeby; (18) výrobky z kůže, kůže, kožesny, imitace kůže, kožená galanterie, batohy, kufrý, deštníky, slunečníky, hole, biče, cepiny; (20) nábytek a jeho části, bytové zařízení, matrace, slavníky, lůžkoviny, zrcadla, žebříky ze dřeva nebo z umělých hmot, dřevěné rolety, lištové rolety vnitřní (žaluzie), závěsy z korálků ozdobné, poštovní schránky, kromě zděných a kovových, rámy (na obrazy), rámy na vyšívání, násady a rukojeti k nářadí (nekovové), boudy pro domácí zvířata, hnízda pro domácí zvířata, sloupky na drápání pro kočky, jelení parohy, plástve, vycpaná zvířata, rohy (zvířecí), ulity, úly včelí, bambus, jantar, korál, korek, proutěné zboží, pletené předměty ze slámy, rákos (jako materiál na splétání), ratan, barely (nekovové), bečky (nekovové), bedny (nekovové), kádě (nekovové), kontejnery (nekovové), koše a košíky, přepravky (nekovové), ošatky, truhly (nekovové), bidla nekovová, brčka na pití, lékárníčky, prkénka na krájení a sekání masa, umělecká díla ze dřeva, vosku, sádry nebo umělých hmot, dekorativní předměty (přenosné), ozdoby nástěnné a pohyblivé, truhlářské umělecké výrobky, busty ze dřeva, vosku, sádry nebo umělých hmot, domovní čísla, kromě kovových a svítících, kazety a pouzdra na šperky, kromě kazet z drahých kovů, vějíře, krejčovské panny, spací pytle na Kempování; (21) hrnčířské zboží, kuchyňské nádoby a náčiní (s výjimkou noží, vidliček a lžic) - ne z drahých kovů, domácí potřeby, skleněné nádoby, nástroje na čištění, porcelán, kamenina, lahve, chladicí nádoby, hřebeny, hřebel na zvířata, kartáček zboží, kartáčky zubní, potřeby toaletní, kufríky toaletní, neceséry, umělecké předměty z porcelánu, terakoty nebo skla, klece pro domácí zvířata, květináče, koule skleněné, kuličky skleněné, akvária, terária; (22) srst zvířat, žíně, ovčí rouno, peří do lůžkovin, peří prachové, bavlna surová, česaná vlna, hedvábní surové, juta, sisal, koudel, len surový, lýko, dřevitá vlna, hobliny dřevěné, piliny, provazy, lana, struny, šňůry, motouzy, papírové provazy, pásky, s výjimkou kovových na uvazování, obaly slaměné a proutěné na lahve, sítě, síťky, sítě houpačí, visutá lůžka, stany; (24) textilie (materiály), látky, tkaniny, plst, hedvábní, ložní prádlo, lůžkoviny, prádlo stolní, koupelnové textilie, s výjimkou oblečení, kapesníky látkové, čalouny nástěnné textilní, záclony okenní, závěsy textilní nebo plastové, moskytiéry, spací pytle; (25) oděvy a jejich části, spodní prádlo, pokrývky hlavy, pletené zboží (stávkové zboží), opasky, obuv a její části, dětské textilní pleny, plenkové kalhotky pro děti, slantáčky (ne z papíru), pytle na oděvy; (26) galanterie textilní vyjma vláken a přízí, oděvní doplňky, ozdoby na oděvy, kloboukové ozdoby (ne z drahých kovů), knoflíky, krajky, jehlice pletací, jehly, kadeřnické pomůcky, ozdoby do vlasů, paruky, příčesky z vlasů, umělé vlasy a vousy, květiny umělé, ovoce umělé, umělé větve; (27) podlahové krytiny, koberce, koberečky, čalouny a koberce nástěnné, s výjimkou textilních, podložky pod koberce, protiskluzné rohože, rohožky, rohože rákosové, předložky, tapety; (28) hračky, hry, zertovné předměty pro oklamání, kanadské žertíky, přístroje pro tělesná cvičení, sportovní nástroje, výstroje, náčiní a potřeby patří do třídy 28, náčiní rybářské, hračky pro domácí zvířata; (29) maso a masné výrobky, ryby a rybí výrobky, ostatní vodní živočichové včetně výrobků z nich, drůbež a zvěřina včetně výrobků z nich, masové výtazky, ovoce a zelenina konzervované, sušené, vařené, kandované, mražené nebo jinak zpracované, ovocné a zeleninové saláty, výrobky z brambor, džemy, zavařeniny, marmelády, rosoly, želatina, pomazánky, vejce a vaječné výrobky, mléko a mléčné výrobky, mléčné nápoje, oleje a jedlé tuky, polévky, bujóny, hotová jídla z masa, ryb, drůbeže, zvěřiny nebo luštěnin, studené omáčky, dehydratované výrobky, konzervované potraviny, zmrazené potraviny zařazené do této třídy; (30) káva, čaj, kakao, cukr a ostatní přírodní sladidla, rýže, kávové náhražky, nápoje z kávy, kakaa, čokolády, nápoje na bázi čaje, mouka a výrobky z mouky, těstoviny, chléb, pečivo, cukrářské výrobky, cukrovinky, želé, čokoláda a čokoládové výrobky, zmrzlina a smetanové krémy, omáčky, směsi pro přípravu hotových pokrmů, krémů, dezertů, dresingů a polev, zmrzlinové prášky, ovesné vločky a jiné obilniny pro osobní konzumaci, med a výrobky z medu, droždí, prášky do těsta, sůl, hořčice, ocet, koření, ochucovačla, škrob a škrobové výrobky, zmrazené potraviny zařazené do této třídy, kvasnice, prášky do pečiva; (31) výrobky zemědělské, zahradnické a lesní včetně nezpracovaného dřeva, semena, čerstvé ovoce a zelenina, obiloviny, okopaniny, luštěniny a olejoviny, suché skořápkové plody, konzumní brambory, sazenice, živé rostliny a přírodní květiny, živá zvířata, podestýlka, slad na výrobu piva a lihovin, speciální zrniny, speciální plodiny, statkové krmiva, vinná réva, houby, krmiva, krmné směsi, minerální krmné doplňky; (32) piva, nealkoholická vína, minerální a pramenité vody, šumivé a jiné nealkoholické nápoje, sirupy a jiné přípravky k zhotovení nápojů, ovocné šťávy a nápoje z ovocných šťáv; (33) vína, lihoviny a ostatní alkoholické nápoje (s výjimkou pív), ovocná vína a

medovina, konzumní líh; (39) doprava, organizování cest; (41) výchova, vzdělávání, sportovní a kulturní aktivity; (43) služby zajišťující stravování a nápoje, dočasné ubytování.

- (511) 1, 3, 4, 5, 8, 14, 15, 16, 18, 20, 21, 22, 24, 25, 26, 27, 28, 29, 30, 31, 32, 33, 39, 41, 43
(210) O-482199

- (111) **323256**
(220) 04.03.2010
(151) 22.02.2012
(540)

SOS DRINK

- (730) **Harazimová Slávka**, Matůškova 797/5, Praha 4 - Háje, 14900, CZ
(740) Vladyka & Kubica, advokátní kancelář, Mgr., MUDr. Zdeněk Kubica, Revoluční 3, Praha 1, 11000
(510) (9) neónové značení; (16) reklamní papírové předměty a prezentační materiály, kancelářské potřeby; (39) dovoz s výjimkou dovozu zboží, osobní doprava, osobní nepravidelná doprava, taxislužba, rezervace v osobní dopravě, informace o osobní dopravě, zprostředkování osobní dopravy, zprostředkování osobní přepravy, poradenství v oblasti osobní dopravy, parkování automobilů, služby řidičů, služby v osobní dopravě a přepravě, dispečink dopravy, dispečink osobní dopravy, dispečink taxislužby.
(511) 9, 16, 39
(210) O-474817

- (111) **323607**
(220) 03.03.2010
(151) 07.03.2012
(540)

ORPHEUS

- (730) **PHOBOS, spol. s r.o.**, Horní 199, Frenštát pod Radhoštěm, 74401, CZ
(740) Ing. Pavel Nádvorník s.r.o., Klínová 620/1, Ostrava, Hulváky, 70900
(510) (9) přístroje a nástroje vědecké, přístroje pro vážení a přístroje pro vyučování, přístroje a nástroje pro vedení, přepínání, přeměnu, akumulaci, regulaci nebo řízení elektrického proudu, magnetické nosiče zvukových záznamů, magnetické nosiče dat, počítačové stroje, přístroje pro zpracování informací a počítače, vysílače, vysílací zařízení spadající do této třídy, antény, kondenzátory spadající do této třídy, konektory, spojky elektrického vedení, baterie, články spadající do této třídy, transpondéry, počítačové paměti, počítačové periferie, periferní zařízení počítačů, nahrané programy operačních systémů, počítačové programy (s možností stažení), elektronické součástky, elektronické obvody spadající do této třídy, elektrické vedení, materiály na elektrické vedení, mikroprocesory, čtečky, čtecí zařízení, docházkové terminály, přístupové a docházkové systémy, zařízení ke zpracování dat, populační zařízení, centrální procesorové jednotky, dálkové ovladače, elektrické zařízení pro dálkové ovládání průmyslových procesů, elektrodynamické zařízení pro dálkové řízení signalizace, disky v rámci této třídy, identifikační magnetické karty, kódované identifikační náramky (magnetické), integrované obvody, mechanismus pro vkládání disků do počítače, mechanismus pro turnikety, řídicí, kontrolní panely, rozvodné panely, rozvodné skříně, spínací skříně, sledovací přístroje, vypínače, přerušovače, zavírače dveří elektrické, elektromagnetické otvírače dveří, komunikační jednotky, systém kontroly vstupu k zabezpečení vstupů a evidenci průchodů osob jednotlivými vstupy, bezkontaktní zámek pro otevírání dveří obytných a rodinných domů, bytů, kanceláří, hotelových pokojů, skladů apod., systémy evidence inventáře, kontrolu kvality, automatizace účetnictví apod., speciální prvky bezpečnostních technologií, inteligentních bezpečnostních boxů; (35) organizování výstav (komerčních nebo reklamních), pořádání veletrhů pro obchodní a reklamní účely, předvádění zboží, sestavování statistiky, řízení a dozor v rámci této třídy, vyhledávání dat v počítačových souborech (pro třetí osoby), překlad informací do počítačové databáze, systemizace informací do počítačové databáze, zprostředkování obchodu s výrobky, uvedenými ve tř. 9, zprostředkovatelská činnost v oblasti obchodu a služeb k obchodním účelům, týkající se výrobků, uvedených ve tř. 9, zprostředkování obchodních kontaktů v oblasti výrobků, uvedených ve tř. 9, zprostředkování internetového obchodu v oblasti výrobků, uvedených ve tř. 9, komerční využití Internetu v oblastech komerčních internetových médií a vyhledávacích služeb v oblasti výrobků, uvedených ve tř. 9; (38) poskytování uživatelského přístupu ke globální počítačové síti, pronájem přístrojů a zařízení pro přenos zpráv a informací, půjčování faxů, modemů, telefonů a telekomunikačních zařízení; (42) tvorba software (počítačových programů), programování počítačové, převod (konverze) dat a

počítačových programů (ne fyzický), přenos dat nebo dokumentů z fyzických nosičů na elektronické nosiče, tvorba a správa webových stránek (pro třetí osoby), hosting webových stránek, instalace počítačových programů, tvorba počítačových systémů, aktualizace počítačových programů, údržba počítačových programů, kopírování počítačových programů, obnova počítačových dat (regenerace), počítačové systémové analýzy, grafický design, pronájem počítačů, pronájem počítačového software, projektování, projektování počítačového software, poradenství v oblasti počítačového hardware, konzultace v oblasti počítačového software, studie technických projektů, inženýrské práce (expertízy), poskytování vyhledávačů pro Internet, služby v oblasti ochrany proti počítačovým virům, umístování webových stránek, technické studie v oblasti počítačů a programového vybavení, výzkum a vývoj a tvorba systémů pro elektronické obchodování a informačních technologií, programování multimediálních aplikací, vytváření a modelování 3D animací, interaktivních a grafických programů, tvorba počítačových animací a vizualizací, grafické práce včetně počítačové grafiky, počítačové navrhování tiskovin, počítačová úprava fotografie, pronájem času na přístup do počítačových databází, digitální tvorba obrazů na výstupních zařízeních, poskytování know-how, programování internetových databázových systémů a internetových aplikací, konstrukce WWW prezentací a řešení WWW serverů, pronájem výpočetní techniky, konzultační a poradenská činnost v oblasti informatiky, spadající do této třídy, odborné porady, odborné konzultace (neobchodní), vše v rámci této třídy, využití PHP a MySQL.

(511) 9, 35, 38, 42
(210) O-474806

(111) **324472**
(220) 30.09.2010
(151) 02.05.2012
(540)

PLAY-BLOK

(730) **KB - BLOK Czech, S.E.**, Masarykova 635, Postoloprty, 43942, CZ
(740) PELIKÁN KROFTA KOHOUTEK advokátní kancelář s.r.o., Mgr. David Krofita, advokát, Újezd 450/40, Praha 1 - Malá Strana, 11801
(510) (19) stavební materiály nekovové, jako např. dlažba, obrubníky, cihly, zdicí bloky, tvarovky, překlady, stropní prvky, střešní krytina, písek, vápno, cement a výrobky z cementu a betonu; (37) stavebnictví, opravy, instalace; (42) projektování, architektonické a urbanistické návrhy a studie, konzultační a poradenská činnost v oboru projektování staveb a volby stavebních materiálů, stavební a technické výpočty a expertízy.

(511) 19, 37, 42
(210) O-479853

(111) **327519**
(220) 16.02.2011
(151) 25.09.2012
(540)

electro antiperspirant

(730) **HIGHTECH DEVELOPMENT Group s.r.o.**, Dukelských hrdinů 617/56, Praha 7, Holešovice, 17000, CZ
(510) (3) kosmetika, kosmetické přípravky, přípravky proti pocení (toaletní potřeby); (5) přípravky proti pocení, přípravky proti pocení nohou; (10) lékařské přístroje a nástroje.

(511) 3, 5, 10
(210) O-483299

(111) **332622**
(220) 15.04.2010
(151) 17.07.2013
(540)

Florian active

(730) **OLMA, a.s.**, Pavelkova 597/18, Olomouc, Holice, 77900, CZ
(740) HSP & Partners, advokátní kancelář v.o.s., JUDr. Lenka Příkazská, advokátka, Vodičkova 710/31, Praha 1, 11000
(510) (29) všechny druhy mléka, sýrů, kysaných výrobků včetně jogurtů, mléčné krémy, sušené mléko a sušené výrobky na bázi mléka, všechny druhy

tvarohů, smetan, ostatní výrobky získané z mléka; (30) všechny druhy pudingu; (32) nealkoholické nápoje včetně džusů a nektarů.

(511) 29, 30, 32
(210) O-475929

(111) **335943**
(220) 25.03.2010
(151) 22.01.2014
(540)



(730) **Marcinčák Petr**, Vinařská 6, Mikulov, 69201, CZ
(740) KANIA SEDLÁK SMOLA patentová kancelář, Ing. Veronika Zemanová, Mendlovo náměstí 907/1a, Brno, Staré Brno, 60300
(510) (32) nealkoholické nápoje, ovocné šťávy, mošty a výtažky, sirupy, šumivé nápoje - v rámci této třídy, minerálky, stolní vody, pivo; (33) alkoholické nápoje, víno, lihoviny, likéry, alkoholické výtažky z ovoce, koktejly; (41) zábava, pořádání kulturních a společenských akcí, zábavných pořadů, organizování slavností, příprava a produkce živých vystoupení, zejména v oblasti folklóru, organizování soutěží a živých vystoupení; (43) cestovní ruch - v rámci této třídy.
(511) 32, 33, 41, 43
(210) O-475423

(111) **335944**
(220) 25.03.2010
(151) 22.01.2014
(540)



(730) **Marcinčák Petr**, Vinařská 6, Mikulov, 69201, CZ
(740) KANIA SEDLÁK SMOLA patentová kancelář, Ing. Veronika Zemanová, Mendlovo náměstí 907/1a, Brno, Staré Brno, 60300
(510) (32) nealkoholické nápoje, ovocné šťávy, mošty a výtažky, sirupy, šumivé nápoje - v rámci této třídy, minerálky, stolní vody, pivo; (33) alkoholické nápoje, víno, lihoviny, likéry, alkoholické výtažky z ovoce, koktejly; (41) zábava, pořádání kulturních a společenských akcí, zábavných pořadů, organizování slavností, příprava a produkce živých vystoupení, zejména v oblasti folklóru, organizování soutěží a živých vystoupení; (43) cestovní ruch - v rámci této třídy.
(511) 32, 33, 41, 43
(210) O-475428

Zániky ochranných známek uplynutím doby platnosti

Kapitola obsahuje údaje o ochranných známkách, které zanikly uplynutím doby platnosti podle ustanovení § 29 odst. 1 zákona č. 441/2003 Sb.

Číslo zápisu (111)	Datum zániku (141)	Číslo zápisu (111)	Datum zániku (141)	Číslo zápisu (111)	Datum zániku (141)	Číslo zápisu (111)	Datum zániku (141)
107805	10.08.2019	232639	11.08.2019	309830	13.08.2019	310579	13.08.2019
154377	10.08.2019	232640	11.08.2019	309831	14.08.2019	310691	12.08.2019
159227	13.08.2019	232641	16.08.2019	309832	14.08.2019	310817	10.08.2019
164378	10.08.2019	232642	16.08.2019	309833	14.08.2019	311174	11.08.2019
227083	10.08.2019	234032	12.08.2019	309834	14.08.2019	311333	10.08.2019
227753	11.08.2019	234039	16.08.2019	309835	14.08.2019	311334	13.08.2019
227758	12.08.2019	235451	11.08.2019	309836	14.08.2019	311874	12.08.2019
227759	13.08.2019	236509	10.08.2019	309837	14.08.2019	311875	13.08.2019
227762	13.08.2019	237194	12.08.2019	309985	10.08.2019	311961	10.08.2019
227766	16.08.2019	245350	16.08.2019	310043	11.08.2019	311962	13.08.2019
228506	10.08.2019	251185	16.08.2019	310044	12.08.2019	312133	13.08.2019
228508	11.08.2019	251186	16.08.2019	310047	13.08.2019	312278	10.08.2019
228509	11.08.2019	257072	16.08.2019	310048	14.08.2019	312279	14.08.2019
228517	12.08.2019	309322	11.08.2019	310049	14.08.2019	312419	10.08.2019
228518	12.08.2019	309323	11.08.2019	310050	14.08.2019	312420	13.08.2019
228524	16.08.2019	309327	11.08.2019	310051	14.08.2019	312421	13.08.2019
229378	12.08.2019	309328	11.08.2019	310052	14.08.2019	312575	10.08.2019
229384	16.08.2019	309329	11.08.2019	310228	10.08.2019	312576	13.08.2019
230059	10.08.2019	309331	12.08.2019	310229	11.08.2019	313854	13.08.2019
230062	11.08.2019	309523	12.08.2019	310230	13.08.2019	314361	13.08.2019
230069	16.08.2019	309709	10.08.2019	310231	13.08.2019	314763	13.08.2019
230070	16.08.2019	309710	10.08.2019	310232	14.08.2019	316776	13.08.2019
230777	13.08.2019	309711	11.08.2019	310429A	10.08.2019	316777	13.08.2019
230780	16.08.2019	309712	11.08.2019	310430	12.08.2019	316778	13.08.2019
230781	16.08.2019	309714	12.08.2019	310432	14.08.2019	327112	12.08.2019
231671	13.08.2019	309715	14.08.2019	310433	16.08.2019		

Změny vlastníků ochranných známek

Kapitola obsahuje údaje o ochranných známkách, které byly převedeny nebo přešly ve smyslu ustanovení § 15 odst. 1, 2 a § 16 zákona č. 441/2003 Sb. na jiného vlastníka v rozsahu všech zapsaných výrobků nebo služeb.

Číslo zápisu (111)	Dřívější vlastník (770)	Nynější vlastník (730)	S účinností od (580)
92670	Wormald Industrial Property Limited, Grimshaw Lane, Newton Heath, Manchester, GB	Tyco Fire & Security LLC, 6600 Congress Avenue, Boca Raton, 33487, FL, US	10.03.2020
152529	EUTECH akciová společnost, Nádražní 1, Šternberk, 78513, CZ MPM -QUALITY v.o.s., Příborská 1473, Frýdek-Místek, 73801, CZ	MPM -QUALITY v.o.s., Příborská 1473, Frýdek-Místek, Místek, 73801, CZ	06.03.2020
153324	EUTECH akciová společnost, Nádražní 1, Šternberk, 78513, CZ MPM -QUALITY v.o.s., Příborská 1473, Frýdek-Místek, 73801, CZ	MPM -QUALITY v.o.s., Příborská 1473, Frýdek-Místek, Místek, 73801, CZ	06.03.2020
159893	E.I. du Pont de Nemours & Company, společnost zřízená podle zákonů státu Delaware, 1007 Market Street, Wilmington, DE, US	The Chemours Company FC, LLC, Market Street 1007, Wilmington, DE, US	05.03.2020
162461	Mead Johnson & Company, LLC, West Lloyd Expressway 2400, Evansville, 47721, IN, US	MJN U.S. Holdings LLC, 2400 West Lloyd Expressway, Evansville, 47721-0001, IN, US	04.03.2020
162716	Mead Johnson & Company, LLC, West Lloyd Expressway 2400, Evansville, 47721, IN, US	MJN U.S. Holdings LLC, 2400 West Lloyd Expressway, Evansville, 47721-0001, IN, US	04.03.2020
162913	Mead Johnson & Company, LLC, West Lloyd Expressway 2400, Evansville, 47721, IN, US	MJN U.S. Holdings LLC, 2400 West Lloyd Expressway, Evansville, 47721-0001, IN, US	04.03.2020
171712	Mead Johnson & Company, LLC, 2400 West Lloyd Expressway, Evansville, IN, US	MJN U.S. Holdings LLC, 2400 West Lloyd Expressway, Evansville, 47721-0001, IN, US	04.03.2020
171713	Mead Johnson & Company, LLC, 2400 West Lloyd Expressway, Evansville, IN, US	MJN U.S. Holdings LLC, 2400 West Lloyd Expressway, Evansville, 47721-0001, IN, US	04.03.2020
172263	SEVAPHARMA a.s., Průmyslová 1472/11, Praha 10-Hostivař, 10219, CZ	AUMED a.s., Komořanská 326/63, Praha 4, Modřany, 14300, CZ	04.03.2020
176111	Unilever N.V., Weena 455, 3013 AL, Rotterdam, NL	UNILEVER ČR, spol. s r.o., Voctářova 2497/18, Praha 8, Libeň, 18000, CZ	04.03.2020
180416	KVK PARABIT, a.s., Nádražní 450, Svoboda nad Úpou, 54224, CZ	Sika Technology AG, Zugerstrasse 50, Baar, CH	06.03.2020
180875	Unilever N.V., Weena 455, 3013 AL, Rotterdam, NL	UNILEVER ČR, spol. s r.o., Voctářova 2497/18, Praha 8, Libeň, 18000, CZ	04.03.2020
181234	KVK PARABIT, a.s., Nádražní 450, Svoboda nad Úpou, 54224, CZ	Sika Technology AG, Zugerstrasse 50, Baar, CH	06.03.2020
232122	Senior Investments GmbH, Fronwagplatz 10, 8200 Schaffhausen, CH	Senior IP GmbH, Fronwagplatz 10, 8200 Schaffhausen, CH	06.03.2020
244742	STEELHOUSE, a.s., nám. Svobody 527, Trinec, Lyžbice, 73961, CZ	KARTA GROUP a.s., nám. Svobody 527, Trinec, Lyžbice, 73961, CZ	09.03.2020
245564	KVK PARABIT, a.s., Nádražní 450, Svoboda nad Úpou, 54224, CZ	Sika Technology AG, Zugerstrasse 50, Baar, CH	06.03.2020
249754	KVK PARABIT, a.s., Nádražní 450, Svoboda nad Úpou, 54224, CZ	Sika Technology AG, Zugerstrasse 50, Baar, CH	06.03.2020
249755	KVK PARABIT, a.s., Nádražní 450, Svoboda nad Úpou, 54224, CZ	Sika Technology AG, Zugerstrasse 50, Baar, CH	06.03.2020
249757	KVK PARABIT, a.s., Nádražní 450, Svoboda nad Úpou, 54224, CZ	Sika Technology AG, Zugerstrasse 50, Baar, CH	06.03.2020
274134	Unilever N.V., Weena 455, 3013 AL, Rotterdam, NL	UNILEVER ČR, spol. s r.o., Voctářova 2497/18, Praha 8, Libeň, 18000, CZ	04.03.2020
274135	Unilever N.V., Weena 455, 3013 AL, Rotterdam, NL	UNILEVER ČR, spol. s r.o., Voctářova 2497/18, Praha 8, Libeň, 18000, CZ	04.03.2020
275087	KVK PARABIT, a.s., Nádražní 450, Svoboda nad Úpou, 54224, CZ	Sika Technology AG, Zugerstrasse 50, Baar, CH	06.03.2020
279732	Mead Johnson & Company, LLC, West Lloyd Expressway 2400, Evansville, 47721, IN, US	MJN U.S. Holdings LLC, 2400 West Lloyd Expressway, Evansville, 47721-0001, IN, US	04.03.2020
288317	Herbamedicus, s.r.o., Ostružnická 325/6, Olomouc - Město, 77900, CZ	Herbamedicus GmbH, Claridenstrasse 25, 8002 Zürich, CH	05.03.2020
290277	Herbamedicus, s.r.o., Ostružnická 325/6, Olomouc - Město, 77900, CZ	Herbamedicus GmbH, Claridenstrasse 25, 8002 Zürich, CH	05.03.2020

Číslo zápisu (111)	Dřívější vlastník (770)	Nynější vlastník (730)	S účinností od (580)
295058	KVK PARABIT, a.s., Nádražní 450, Svoboda nad Úpou, 54224, CZ	Sika Technology AG, Zugerstrasse 50, Baar, CH	06.03.2020
308916	Herbamedicus, s.r.o., Ostružnická 325/6, Olomouc - Město, 77900, CZ	Herbamedicus GmbH, Claridenstrasse 25, 8002 Zürich, CH	05.03.2020
308917	Herbamedicus, s.r.o., Ostružnická 325/6, Olomouc - Město, 77900, CZ	Herbamedicus GmbH, Claridenstrasse 25, 8002 Zürich, CH	05.03.2020
309239	Herbamedicus, s.r.o., Ostružnická 325/6, Olomouc - Město, 77900, CZ	Herbamedicus GmbH, Claridenstrasse 25, 8002 Zürich, CH	05.03.2020
309264	Herbamedicus, s.r.o., Ostružnická 325/6, Olomouc - Město, 77900, CZ	Herbamedicus GmbH, Claridenstrasse 25, 8002 Zürich, CH	05.03.2020
309265	Herbamedicus, s.r.o., Ostružnická 325/6, Olomouc - Město, 77900, CZ	Herbamedicus GmbH, Claridenstrasse 25, 8002 Zürich, CH	05.03.2020
309266	Herbamedicus, s.r.o., Ostružnická 325/6, Olomouc - Město, 77900, CZ	Herbamedicus GmbH, Claridenstrasse 25, 8002 Zürich, CH	05.03.2020
313769	epilla s.r.o., Medňanského 17, Martin, SK	epilla SK s. r. o., Medňanského 17, 036 08 Martin, SK	06.03.2020
315569	Kontaktní čočky s.r.o., Lihovarská 1060/12, Praha 9, Libeň, 19000, CZ	ALENSA s.r.o., Stružky 1326, Praha 9, Kyje, 19800, CZ	05.03.2020
317833	Herbamedicus, s.r.o., Ostružnická 325/6, Olomouc, 77900, CZ	Herbamedicus GmbH, Claridenstrasse 25, 8002 Zürich, CH	05.03.2020
317838	Herbamedicus, s.r.o., Ostružnická 325/6, Olomouc, 77900, CZ	Herbamedicus GmbH, Claridenstrasse 25, 8002 Zürich, CH	05.03.2020
323384	Herbamedicus, s.r.o., Ostružnická 325/6, Olomouc - Město, 77900, CZ	Herbamedicus GmbH, Claridenstrasse 25, 8002 Zürich, CH	05.03.2020
323385	Herbamedicus, s.r.o., Ostružnická 325/6, Olomouc - Město, 77900, CZ	Herbamedicus GmbH, Claridenstrasse 25, 8002 Zürich, CH	05.03.2020
323715	Herbamedicus, s.r.o., Ostružnická 325/6, Olomouc - Město, 77900, CZ	Herbamedicus GmbH, Claridenstrasse 25, 8002 Zürich, CH	05.03.2020
325209	Herbamedicus, s.r.o., Ostružnická 325/6, Olomouc, 77900, CZ	Herbamedicus GmbH, Claridenstrasse 25, 8002 Zürich, CH	05.03.2020
327519	Hightech Development s.r.o., Janovského 979/11, Praha 7, 17000, CZ	HIGHTECH DEVELOPMENT Group s.r.o., Dukelských hrdinů 617/56, Praha 7, Holešovice, 17000, CZ	06.03.2020
328644	Lejsal Martin, Čápkova 39, Brno, 60200, CZ	Quantum Solis s.r.o, Mojmirovo náměstí 2919/22, Brno, Královo Pole, 61200, CZ	05.03.2020
329952	Herbamedicus, s.r.o., Ostružnická 325/6, Olomouc - Město, 77900, CZ	Herbamedicus GmbH, Claridenstrasse 25, 8002 Zürich, CH	05.03.2020
342660	Vaňura Václav Mgr., Vostrovská 483/44, Praha 6, 16000, CZ	Jeništa František Bc., Albíny Hochové 236/15, Praha 10, Kolovraty, 10300, CZ	05.03.2020
344413	KVK PARABIT, a.s., Nádražní 450, Svoboda nad Úpou, 54224, CZ	Sika Technology AG, Zugerstrasse 50, Baar, CH	06.03.2020
344414	KVK PARABIT, a.s., Nádražní 450, Svoboda nad Úpou, 54224, CZ	Sika Technology AG, Zugerstrasse 50, Baar, CH	06.03.2020
345958	Pošvanc Tomáš, Albrechtická 593/21, Most, 43401, CZ	Svoboda Zdeněk, č.p. 215, Bečov, 43526, CZ Seidlová Veronika, V rohu 722/6, Praha 4, Libuš, 14200, CZ Dubníčka Milan, Družstevní 548, Klášterec nad Ohří, 43151, CZ Wohlfahrt Josef, tř. Budovatelů 2377/32, Most, 43401, CZ	06.03.2020
348902	Herbamedicus, s.r.o., Ostružnická 325/6, Olomouc, 77900, CZ	Herbamedicus GmbH, Claridenstrasse 25, 8002 Zürich, CH	05.03.2020
349901	Unilever N.V., Weena 455, 3013 AL, Rotterdam, NL	UNILEVER ČR, spol. s r.o., Voctářova 2497/18, Praha 8, Libeň, 18000, CZ	04.03.2020
353005	Foodfest, s.r.o., Hálkova 171/2, Olomouc - Hodolany, 77900, CZ	Clash Ventures s.r.o., Opletalova 1525/39, Praha 1, Nové Město, 11000, CZ	04.03.2020
354461	Unilever N.V., Weena 455, 3013 AL, Rotterdam, NL	UNILEVER ČR, spol. s r.o., Voctářova 2497/18, Praha 8, Libeň, 18000, CZ	04.03.2020
354755	Unilever N.V., Weena 455, 3013 AL, Rotterdam, NL	UNILEVER ČR, spol. s r.o., Voctářova 2497/18, Praha 8, Libeň, 18000, CZ	04.03.2020
354757	Unilever N.V., Weena 455, 3013 AL, Rotterdam, NL	UNILEVER ČR, spol. s r.o., Voctářova 2497/18, Praha 8, Libeň, 18000, CZ	04.03.2020
357889	Herbamedicus, s.r.o., Ostružnická 325/6, Olomouc, 77900, CZ	Herbamedicus GmbH, Claridenstrasse 25, 8002 Zürich, CH	05.03.2020
363285	Unilever N.V., Weena 455, 3013 AL, Rotterdam, NL	UNILEVER ČR, spol. s r.o., Voctářova 2497/18, Praha 8, Libeň, 18000, CZ	04.03.2020
364227	Jonáš Petr JUDr., Svornosti 172, Jesenice, 25242, CZ	Soukup Jan, Pod vilami 681/21, Praha 4, Nusle, 14000, CZ	10.03.2020
364269	Soukromá základní umělecká škola Zavadička, o.p.s., Zavadička 2143, České Budějovice, České Budějovice 2, 37005, CZ	Dejmal Michal Ing., Talichovo údolí 232, Beroun, 26601, CZ	09.03.2020
364495	Herbamedicus, s.r.o., Ostružnická 325/6, Olomouc, 77900, CZ	Herbamedicus GmbH, Claridenstrasse 25, 8002 Zürich, CH	05.03.2020

Číslo zápisu (111)	Dřívější vlastník (770)	Nynější vlastník (730)	S účinností od (580)
365804	Pajer Jiří, Školní 1, Vranovice, 69125, CZ	HERMANN LOW LTD, La Ciotat, 3rd Floor, Suite 10, Mahé, Mont Fleuri, SC	05.03.2020
367459	Herbamedicus, s.r.o., Ostružnická 325/6, Olomouc, 77900, CZ	Herbamedicus GmbH, Claridenstrasse 25, 8002 Zürich, CH	05.03.2020
369246	Ingrid Hotels S.p.A., Via Victor Hugo 2, 20123 Milano, IT	ROCO HOSPITALITY GROUP S.r.l., via Victor Hugo no. 2, Milan, IT	10.03.2020

Změny v údajích o vlastnících ochranných známek

Kapitola obsahuje ochranné známky, u kterých byla v rejstříku ochranných známek vyznačena změna v údajích o vlastnících ve smyslu ustanovení § 27 odst. 2 a 7 zákona č. 441/2003 Sb.

Číslo zápisu (111)	Vlastník (730)	S účinností od (580)
162461	Mead Johnson & Company, LLC, West Lloyd Expressway 2400, Evansville, 47721, IN, US	04.03.2020
162716	Mead Johnson & Company, LLC, West Lloyd Expressway 2400, Evansville, 47721, IN, US	04.03.2020
162913	Mead Johnson & Company, LLC, West Lloyd Expressway 2400, Evansville, 47721, IN, US	04.03.2020
221971	Kraft Foods Schweiz Holding GmbH, Chollerstrasse 4 4, 6300 Zug, CH	10.03.2020
224528	Československá sekce IEEE, z. s., Technická 1902/2, Praha 6, Dejvice, 16000, CZ	05.11.2018
224529	Československá sekce IEEE, z. s., Technická 1902/2, Praha 6, Dejvice, 16000, CZ	05.11.2018
232328	MEDIA MARKETING SERVICES a.s., Bělehradská 299/132, Praha 2, Vinohrady, 12000, CZ	10.03.2020
233266	Havlík Miroslav, Okružní 402/23, Sezimovo Ústí, 39102, CZ	06.03.2020
234361	MEDIA MARKETING SERVICES a.s., Bělehradská 299/132, Praha 2, Vinohrady, 12000, CZ	10.03.2020
235080	NATURVITA,a.s., č. p. 227, Veselá, 76315, CZ	09.03.2020
235667	Kocinger Lubomír Ing., Janýrova 3228/7, Praha 10, Strašnice, 10000, CZ	10.03.2020
239090	MEDIA MARKETING SERVICES a.s., Bělehradská 299/132, Praha 2, Vinohrady, 12000, CZ	10.03.2020
239534	NÁBYTEK KNY s.r.o., Pobřežní 249/46, Praha 8, Karlín, 18600, CZ	10.03.2020
239535	NÁBYTEK KNY s.r.o., Pobřežní 249/46, Praha 8, Karlín, 18600, CZ	10.03.2020
240001	NATURVITA,a.s., č. p. 227, Veselá, 76315, CZ	09.03.2020
240428	Sajfírt Jan, Na Manínách 1217/46, Praha 7, Holešovice, 17000, CZ	09.03.2020
240884	KOVOS, spol. s r.o., Družstevní I 221, Slavičín, Hrádek na Vlárské dráze, 76321, CZ	09.03.2020
242858	OLMA, a.s., Pavelkova 597/18, Olomouc, Holice, 77900, CZ	10.03.2020
246280	OLMA, a.s., Pavelkova 597/18, Olomouc, Holice, 77900, CZ	10.03.2020
263795	SEFIMA s.r.o., Lesní 461/41, Liberec, Liberec XIV-Ruprechtice, 46014, CZ	09.03.2020
279732	Mead Johnson & Company, LLC, West Lloyd Expressway 2400, Evansville, 47721, IN, US	04.03.2020
291317	Costantino Martina, Slovenská 891/5, Praha 2, Vinohrady, 12000, CZ	04.03.2020
298881	Kraft Foods Schweiz Holding GmbH, Chollerstrasse 4 4, 6300 Zug, CH	10.03.2020
298882	Kraft Foods Schweiz Holding GmbH, Chollerstrasse 4 4, 6300 Zug, CH	10.03.2020
298883	Kraft Foods Schweiz Holding GmbH, Chollerstrasse 4 4, 6300 Zug, CH	10.03.2020
307450	Z-STYLE CZ a.s., Šedesátá 7015, Zlín, 76001, CZ	09.03.2020
312607	Solitea WBI, s.r.o., Pluhová 50/A, 831 03 Bratislava - mestská část Nové Mesto, SK	10.03.2020
313224	Euro Queen a.s., V Holešovičkách 1443/4, Praha 8, Libeň, 18000, CZ	05.03.2020
313225	Euro Queen a.s., V Holešovičkách 1443/4, Praha 8, Libeň, 18000, CZ	05.03.2020
313226	Euro Queen a.s., V Holešovičkách 1443/4, Praha 8, Libeň, 18000, CZ	05.03.2020
313464	Česká jezdecká federace, Zátokova 100/2, Praha 6, Břevnov, 16900, CZ	04.03.2020
313484	Extra Publishing, s.r.o., Bubeníčková 4368/9, Brno, Židenice, 61500, CZ	09.03.2020
313576	OLMA, a.s., Pavelkova 597/18, Olomouc, Holice, 77900, CZ	10.03.2020
313784	Pivovar Jihlava, a.s., Vrchlického 2084/2, Jihlava, 58601, CZ	09.03.2020
314005	Extra Publishing, s.r.o., Bubeníčková 4368/9, Brno, Židenice, 61500, CZ	09.03.2020
314200	J.M.I., s.r.o., Hudcova 532/78b, Brno, Medlánky, 61200, CZ	06.03.2020
314977	OLMA, a.s., Pavelkova 597/18, Olomouc, Holice, 77900, CZ	10.03.2020
314979	VELTA PLUS EU, s.r.o., Závodu míru 790/92, Karlovy Vary, Stará Role, 36017, CZ	06.03.2020
314980	VELTA PLUS EU, s.r.o., Závodu míru 790/92, Karlovy Vary, Stará Role, 36017, CZ	06.03.2020
314987	OLMA, a.s., Pavelkova 597/18, Olomouc, Holice, 77900, CZ	10.03.2020
315061	Euro Queen a.s., V Holešovičkách 1443/4, Praha 8, Libeň, 18000, CZ	05.03.2020
315222	Z-STYLE CZ a.s., Šedesátá 7015, Zlín, 76001, CZ	09.03.2020
315345	OLMA, a.s., Pavelkova 597/18, Olomouc, Holice, 77900, CZ	10.03.2020
315346	OLMA, a.s., Pavelkova 597/18, Olomouc, Holice, 77900, CZ	10.03.2020
315834	ŠINDLER LUDĚK s.r.o., Hlavní 376/26, Opava, Kylešovice, 74706, CZ	05.03.2020
315856	ILA, s.r.o., Opatovická 1659/4, Praha 1, Nové Město, 11000, CZ	09.03.2020
316382	Aspironix s.r.o., Hradčanské náměstí 60/12, Praha 1, Hradčany, 11800, CZ	05.03.2020
316877	Československý fandom v ČR, o. s., Letecká 658/6, Praha 6, 16100, CZ	04.03.2020
318082	Česká lékařská komora, Lužická 419/14, Olomouc, Povel, 77900, CZ	10.03.2020

Číslo zápisu (111)	Vlastník (730)	S účinností od (580)
318453	Korecká Margaritopulu Sotira, Střelecká 100, Příbram, Příbram II, 26101, CZ	10.03.2020
320013	ELMESY s.r.o., Videňská 202/110, Brno, Přízřenice, 61900, CZ	04.03.2020
322076	MAS Strakonicko, z.s., Palackého náměstí 1090, Strakonice, Strakonice I, 38601, CZ	10.03.2020
326207	Kraft Foods Schweiz Holding GmbH, Chollerstrasse 4, 6300 Zug, CH	10.03.2020
326208	Kraft Foods Schweiz Holding GmbH, Chollerstrasse 4, 6300 Zug, CH	10.03.2020
326209	Kraft Foods Schweiz Holding GmbH, Chollerstrasse 4, 6300 Zug, CH	10.03.2020
326458	Kraft Foods Schweiz Holding GmbH, Chollerstrasse 4, 6300 Zug, CH	10.03.2020
327593	ByznysWeb s.r.o., Neklanova 120/18, Praha 2, Vyšehrad, 12800, CZ	09.03.2020
332622	OLMA, a.s., Pavelkova 597/18, Olomouc, Holice, 77900, CZ	10.03.2020
333775	Kraft Foods Schweiz Holding GmbH, Chollerstrasse 4, 6300 Zug, CH	10.03.2020
333963	Swardman, s.r.o., č. p. 792, Šardice, 69613, CZ	09.03.2020
337760	SEFIMA s.r.o., Lesní 461/41, Liberec, Liberec XIV-Ruprechtice, 46014, CZ	09.03.2020
349436	Kraft Foods Schweiz Holding GmbH, Chollerstrasse 4, 6300 Zug, CH	10.03.2020
349662	AWIGO s.r.o., Žalanského 1674/52a, Praha 6, Řepy, 16300, CZ	09.03.2020
353241	Swardman, s.r.o., č. p. 792, Šardice, 69613, CZ	09.03.2020
364094	Z-STYLE CZ a.s., Šedesátá 7015, Zlín, 76001, CZ	09.03.2020

Ostatní rozhodné údaje a úřední opravy

Kapitola zahrnuje zejména přetřídění seznamu výrobků a služeb v návaznosti na mezinárodní zápis, opravu chyb ve formulaci, přepisů a zjevných nesprávností za účelem uvedení do souladu se skutečností. V této kapitole jsou zveřejňovány jen takové údaje, které nemohou být zveřejněny spolu se zveřejněním přihlášky nebo se zápisem ochranné známky. Dále kapitola obsahuje důležitá úřední sdělení.

(97) **EP 2164669**

Udělení evropského patentu č. 2164669 ze dne 18.12.2019 bylo zrušeno a řízení bylo přerušeno.

(97) **EP 3052598**

Udělení evropského patentu č. 3052598 ze dne 26.2.2020 bylo zrušeno a řízení bylo přerušeno.

(97) **EP 3210201**

Udělení evropského patentu č. 3210201 ze dne 19.2.2020 bylo zrušeno a řízení bylo přerušeno.

(97) **EP 3281843**

Udělení evropského patentu č. 3281843 ze dne 15.1.2020 bylo Evropským patentovým úřadem zrušeno.

(97) **EP 3375389**

Udělení evropského patentu č. 3375389 ze dne 22.1.2020 bylo zrušeno a řízení bylo přerušeno.

(111) **224528**

(210) O-139899

Vlastníkem ochranné známky je a od počátku byl subjekt Československá sekce IEEE, u kterého byla provedena změna názvu na Československá sekce IEEE, z.s.

(111) **224529**

(210) O-139900

Vlastníkem ochranné známky je a od počátku byl subjekt Československá sekce IEEE, u kterého byla provedena změna názvu na Československá sekce IEEE, z.s.
