

Číselné INID kódy pro označování bibliografických dat technických řešení

INID Codes for the identification of bibliographic data of technical solutions

(Standard WIPO ST. 9 a ST. 80)

(11)	číslo patentu/zápisu/osvědčení	(11)	Number of the patent/registration/certification
(15)	datum zápisu průmyslového vzoru	(15)	Industrial design registration date
(21)	číslo přihlášky/žádosti	(21)	.Application number
(22)	datum podání přihlášky/žádosti	(22)	Date of application filling
(23)	údaje o výstavní prioritě	(23)	Exhibition priority data
(28)	počet průmyslových vzorů	(28)	Number of industrial designs included in the application
(31)	číslo prioritní přihlášky	(31)	Number of priority application
(32)	datum podání prioritní přihlášky	(32)	Filling date of priority application
(33)	země priority	(33)	Priority country
(40)	datum zveřejnění přihlášky vynálezu	(40)	Date of publication of patent application
(45)	datum zveřejnění zapsaného průmyslového vzoru	(45)	Publication date of the registered industrial design
(47)	datum zveřejnění udělení patentu a zápisu užitého vzoru, datum zápisu užitého vzoru, datum oznámení udělení evropského patentu v Evropském patentovém věstníku	(47)	Publication date of patent granting and publication date of utility model registration, registration date of utility model, publication date of European patent granting in the European patent bulletin
(51)	mezinárodní patentové třídění/Locarnské třídění průmyslových vzorů	(51)	International Patent Classification/ Locarno Classification for Industrial Designs
(54)	Název	(54)	Title
(55)	vyobrazení průmyslového vzoru	(55)	Reproduction of the industrial design
(57)	Anotace	(57)	Abstract
(68)	číslo základního patentu	(68)	Number of the basic patent
(71)	označení přihlašovatele/žadatele	(71)	Applicant
(72)	označení původce	(72)	Inventor
(73)	označení majitele/vlastníka	(73)	Owner
(74)	označení zástupce	(74)	Attorney's name and address
(86)	číslo mezinárodní přihlášky	(86)	International application number
(87)	číslo mezinárodního zveřejnění	(87)	International publication number
(92)	datum a číslo první registrace přípravku pro Českou republiku	(92)	Date and number(s) of the first authorization to market the product in the CZ
(93)	datum, číslo a země první registrace přípravku v rámci Společenství	(93)	Date, number(s) and country of the first authorization to market the product in the EEC
(94)	doba platnosti osvědčení	(94)	Term of certification validity
(95)	označení a typ přípravku	(95)	Name of the product and product type
(96)	datum podání a číslo evropské patentové přihlášky	(96)	European patent application filling date and number
(97)	datum zveřejnění a číslo zveřejnění evropské patentové přihlášky v Evropském patentovém věstníku	(97)	European patent application publication date and publication number in the European patent bulletin

Číselné INID kódy pro označování bibliografických dat ochranných známek

INID codes and minimum required for the identification of bibliographic data relating to marks

(Standard WIPO ST.60)

(111)	Číslo zápisu ochranné známky (registrace)	(111)	Number of registration
(151)	Datum zápisu ochranné známky	(151)	Date of the registration
(210)	Číslo přihlášky ochranné známky (spisu)	(210)	Number of the application
(220)	Datum podání přihlášky	(220)	Date of filing of the application
(320)	Datum vzniku práva přednosti	(320)	Date of the first application
(442)	Datum zveřejnění přihlášky po průzkumu	(442)	Date of the publication of the examined application
(450)	Datum zveřejnění zápisu ochranné známky ve Věstníku	(450)	Date of publication of the registration
(510)	Seznam výrobků a služeb	(510)	List of goods and/or services
(511)	Číslo třídy výrobků a služeb	(511)	Number of the class of goods and/or services
(526)	Omezení rozsahu ochrany o prvek	(526)	Disclaimer
(540)	Znění nebo vyobrazení ochranné známky	(540)	Reproduction of the mark
(551)	Kolektivní ochranná známka	(551)	Collective mark
(554)	Prostorová ochranná známka	(554)	Three-dimensional mark
(558)	Ochranná známka tvořená pouze barvou nebo kombinací barev	(558)	Mark consisting exclusively of one or several colours
(580)	Datum zápisu jakékoliv transakce v souvislosti s přihláškou nebo zápisem ochranné známky do rejstříku, např. změna majitele, změna jména nebo adresy, vzdání se práv k ochranné známce atd. (účinnost)	(580)	Date of recording of any kind of transaction in respect of applications or registrations (e.g. change in ownership, change in name or address, renunciation, termination of protection)
(591)	Údaje o barevnosti ochranné známky	(591)	Information concerning colour claimed
(730)	Přihlašovatel/vlastník ochranné známky	(730)	The applicant or the holder of the mark
(740)	Zástupce	(740)	Name and address of the representative
(770)	Jméno a adresa dřívějšího přihlašovatele nebo vlastníka (v případě změny vlastnictví)	(770)	Name and address of the previous applicant or holder (in case of change in ownership)
(791)	Jméno a adresa nabyvatele licence	(791)	Name and address of the licensee
(793)	Podmínky a omezení licence	(793)	Indication of conditions and/or restrictions under the license
(800)	Mezinárodní zápis ochranné známky	(800)	International registration

Kódy pro kódování záhlaví oznámení publikovaných ve Věstníku

(Standard WIPO ST. 17)

BB9A	zveřejněné přihlášky vynálezů	MK1K	zánik užitého vzoru uplynutím doby platnosti
FG1K	zapsané užité vzory	MK4A	zánik patentů uplynutím doby platnosti
FG4A	udělené patenty	MK4F	zánik autorských osvědčení uplynutím doby platnosti
FG4Q	zapsané průmyslové vzory	MK4Q	zánik průmyslového vzoru uplynutím doby ochrany
LD3K	částečný výmaz užitého vzoru	MM4A	zánik patentů pro nezaplacení ročních poplatků
LD4Q	částečný výmaz průmyslového vzoru	MM4F	zánik autorských osvědčení pro nezaplacení ročních poplatků
MA4A	zánik patentu vzdáním se	ND1K	prodloužení platnosti užitého vzoru
MA4F	zánik autorských osvědčení vzdáním se	ND4Q	obnova doby ochrany průmyslového vzoru
MC3K	výmaz užitého vzoru	PA4A	změna autorského osvědčení na patent
MC4A	zrušení patentu	PC9A	změna dispozičního práva k vynálezu
MC4F	zrušení autorského osvědčení	PD1K	převod práv a ostatní změny majitelů užitého vzoru
MC4Q	výmaz průmyslového vzoru	PD4A	převod práv a ostatní změny majitelů patentů
MH1K	zánik užitého vzoru vzdáním se	PD4Q	převod práv a ostatní změny vlastníků průmyslových vzorů
MH4A	částečné zrušení patentu	QA9A	nabídka licence
MH4F	částečné zrušení autorského osvědčení	SB4A	zapsané patenty do rejstříku po odtajnění
MH4Q	zánik průmyslového vzoru vzdáním se	SB4F	zapsaná autorská osvědčení do rejstříku po odtajnění

Opravy Změny Různé

Opravy u přihlášek vynálezů s žádostí o udělení patentu

HA9A	jmenování vynálezce		
HB9A	oprava jmen	HG9A	oprava chyb v třídění
HC9A	změna jmen	HH9A	oprava nebo změna všeobecně
HD9A	oprava adres	HK9A	tiskové chyby v úředních věstnicích
HE9A	změna adres		
HF9A	oprava dat		

Opravy ochranných dokumentů

Patenty	autorská osvědčení	užité vzory	průmyslové vzory	
TA4A	TA4F	TA1K	TA4Q	jmenování vynálezce
TB4A	TB4F	TB1K	TB4Q	oprava jmen
TC4A	TC4F	TC1K	TC4Q	změna jmen
TD4A	TD4F	TD1K	TD4Q	oprava adres
TE4A	TE4F	TE1K	TE4Q	změna adres
TF4A	TF4F	TF1K	TF4Q	oprava dat
TG4A	TG4F	TG1K	TG4Q	oprava chyb v třídění
TH4A	TH4F	TH1K	TH4Q	oprava nebo změna všeobecně
TK9A	TK9F	TK1K	TK4Q	tiskové chyby v úřed. věstnicích

Kódy pro označování zemí a mezinárodních organizací použité ve věstníku

AT	Rakousko
CH	Švýcarsko
CN	Čína
CY	Kypr
CZ	Česká republika
DE	Spolková republika Německo
ES	Španělsko
FR	Francie
GB	Velká Británie
GR	Řecko
HK	Hongkong
HR	Chorvatsko
HU	Maďarsko
IT	Itálie
JP	Japonsko
NL	Nizozemsko
NO	Norsko
PL	Polsko
PT	Portugalsko
SK	Slovensko
UA	Ukrajina
US	Spojené státy americké

Kódy pro označování států USA použité ve věstníku

CA	California
DE	Delaware
FL	Florida
NJ	New Jersey
NY	New York
VA	Virginia
WA	Washington
WI	Wisconsin

BB9A

Zveřejněné přihlášky vynálezů - přehled podle čísel přihlášek

Dále uvedené přihlášky vynálezů byly zveřejněny dnem, uvedeným ve Věstníku podle zákona č. 527/1990 Sb., o vynálezech a zlepšovacích návrzích, ve znění pozdějších předpisů, a jsou k dispozici v patentové knihovně Úřadu průmyslového vlastnictví, Antonína Čermáka 2a, 160 68, Praha 6.

(21)	(51)	(21)	(51)
2018-255	B 65 D 35/56 (2006.01)	2019-75	A 61 K 35/66 (2015.01)
2018-412	F 41 A 21/12 (2006.01)	2019-112	F 16 C 29/06 (2006.01)
2018-430	B 60 G 13/00 (2006.01)	2019-165	F 04 C 29/12 (2006.01)
2018-432	A 01 K 15/00 (2006.01)	2019-286	G 01 N 27/62 (2006.01)
2018-435	A 62 C 3/02 (2006.01)	2019-296	F 41 G 1/387 (2006.01)
2018-441	G 01 N 3/56 (2006.01)	2019-388	F 16 L 51/02 (2006.01)
2019-32	A 61 G 5/10 (2006.01)	2020-38	H 02 K 3/04 (2006.01)
2019-45	G 01 S 7/40 (2006.01)		

Zveřejněné přihlášky vynálezů - řazené podle MPT

- (51) **A01K 15/00** (2006.01)
A01K 15/04 (2006.01)
- (21) **2018-432**
- (71) Jihočeská univerzita v Českých Budějovicích, České Budějovice, České Budějovice 2, CZ
- (72) Šoch Miloslav prof. Ing., CSc. dr. h. c., Černýšovice, CZ
Bartoš Petr doc. RNDr., Ph.D., Lišov, CZ
Zábranský Luboš Ing., Ph.D., Dunajovice, CZ
- (54) **Zařízení pro odchyt hospodářských zvířat**
- (22) 24.08.2018
- (57) Řešení se týká zařízení (1) pro odchyt hospodářských zvířat (2), zejména pastveného skotu. Zařízení (1) je tvořeno odchytovou klecí (3), která je přes úchyt (4) připojena ke zvedacímu rameni (6) zemědělského stroje (5). Klec (3) má otevřenou spodní podstavu, takže se při odchytu přiklápí na zvíře (2). Zvíře (2) je následně v kleci (3) znehybněno pomocí posuvné přepážky (7) a znehybnovacích prostředků (8). V případě potřeby je zařízení (1) opatřeno transportní podlahou (11) pro uzavření spodní podstavy klece (3) a pro převoz odchyteného zvířete (2) v zařízení (1).
- (74) Mgr. Aleš Lang, Pražská tř. 1499/15, České Budějovice, České Budějovice 3, 37004

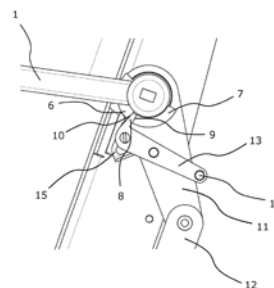

- (51) **A61K 35/66** (2015.01)
A61K 35/74 (2015.01)
A61K 38/43 (2006.01)
A61K 38/46 (2006.01)
A61K 31/00 (2006.01)
A61K 8/30 (2006.01)
A61P 17/00 (2006.01)
A61Q 19/00 (2006.01)
- (21) **2019-75**
- (71) BiomCare s.r.o., Dobříš, CZ
- (72) Bezouška Karel prof. RNDr., CSc., DSc., Praha 6, Bubeneč, CZ
Engl Jan RNDr., CSc., Rumburk, Rumburk 1, CZ
Janda Lubomír RNDr., Ph.D., Brno, Bohunice, CZ
Norek Adam Mgr., Ph.D., Brno, Štýřice, CZ
- (54) **Kombinované několikastupňové mikrobiální přípravky a způsob jejich aplikace**
- (22) 11.02.2019
- (57) Kombinovaný několikastupňový mikrobiální přípravek pro posílení přirozené biologické bariéry a obrany na kůži a sliznicích oslabené například v případě dysbiotických stavů, symptomů a onemocnění na kůži, jako jsou atopická dermatitida, akné, růžovka, lupenka a vitiligo, popřípadě oslabené v důsledku termického nebo mechanického poškození, jako je popálení, pořezání a zhmoždění, založený na sekvenčním použití účinných látek schopných (1) v prvním stupni rozrušit biofilmy tvořené patogenními mikroorganismy na kůži a potlačit viabilitu uvolněných patogenních mikroorganismů (2) ve druhém stupni uklidnit zánět způsobený rozbuřeným imunitním systémem a obnovit účinnou biologickou bariéru (3) ve třetím stupni dosáhnout obnovy normální fyziologické mikroflóry porušené dysbiosou a (4) ve čtvrtém stupni poskytnout látky podílející se na dlouhodobé nespecifické ochraně a přispívající ke správné konzistenci a výživě na kůži, vyznačující se tím, že účinné látky mohou být aplikovány na kůži a sliznice ve formě olejových emulzí, krémů, mastí, gelů i jiných kosmetických nebo lékařských kompozic s olejovou komponentou. Metoda aplikace kombinovaného několikastupňového mikrobiálního kosmetického přípravku založená na postupné aplikaci ve čtyřech obdobích tak, že každé z prvního, druhého a třetího období trvá jeden až dva týdny, a čtvrté období trvá jeden až šest týdnů, s tím, že aplikace je prováděna alespoň jednou

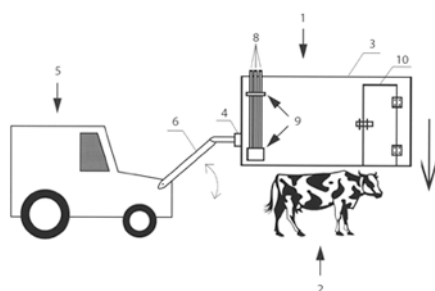

- (51) **A61G 5/10** (2006.01)
A61G 7/075 (2006.01)
A61G 13/10 (2006.01)
A47C 1/03 (2006.01)
- (21) **2019-32**
- (71) BORCAD Medical a.s., Fryčovice, CZ
- (72) Siuda Bronislav, Třinec, CZ
Míl Petr, Baška, CZ
- (54) **Zdravotnické křeslo s nastavitelnou výškou područky**
- (22) 21.01.2019
- (57) Předmětem vynálezu je zdravotnické křeslo s výškově nastavitelnou područkou (1) s využitím západkového mechanismu, který zahrnuje západku (8), již je možno volitelně použít ke zvýšení polohy područky (1).
- (74) PatentEnter s.r.o., Koliště 1965/13a, Brno, Černá Pole, 60200

denně, výhodně ráno a večer, pomocí rozstříku nebo rozetřením příslušného stupně přípravku na postižená místa a případně i jejich okolí, nebo v případě výskytu velmi citlivých ložisek se aplikuje pouze do okolí těchto ložisek.

- (74) Hák Janeček & Švestka, Patentová a známková kancelář, RNDr. Roman Hák, U průhonu 827/5, Praha 7, Holešovice, 17000

(51) **A62C 3/02** (2006.01)

(21) **2018-435**

(71) Hanuliak Alojz Ing., Brno, CZ

Mátl Roman Ing., Brno, CZ

Havlík Martin, Znojmo, CZ

Hájek Václav Ing. arch., Brno, Žabovřesky, CZ

(72) Hanuliak Alojz Ing., Brno, CZ

Hájek Václav Ing. arch., Brno, CZ

(54) **Mobilní zařízení pro hašení požárů**

(22) 27.08.2018

(57) Mobilní zařízení pro hašení požárů sestávající z dálkově ovladatelného leteckého dronu, opatřeného kamerovým systémem, naváděcím systémem a systémem pro udržení polohy při aplikaci hasicích prostředků, a vlastního zařízení pro aplikaci hasicích prostředků, jehož podstata spočívá v tom, že dálkově ovladatelný letecký dron je opatřen aerodynamickou kapotáží (1) zahrnující ochranu pohyblivých částí pohonu a uvnitř této aerodynamické kapotáže (1) je uloženo vrhací zařízení (2) hasiva na principu kuše či luku spolu s nezávislým vrhačem střel (3) pro vytvoření otvoru ve skleněných plásticích budov a dalšími ovládacími a pomocnými systémy dálkově ovladatelného leteckého dronu. Aerodynamická kapotáž (1) leteckého dronu může být vybavena dalšími hasicími prvky zvyšujícími jeho účinnost, umístěnými výhodně na nosičích (7) připojených ke spodní vnější straně této aerodynamické kapotáže (1).

- (74) INPARTNERS GROUP, Ing. Leopold Dadej, patentový zástupce, Na Valtické 339/6, Břeclav 4, 69141

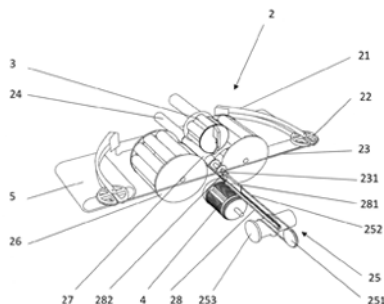

(51) **B60G 13/00** (2006.01)

B60G 3/20 (2006.01)

(21) **2018-430**

(71) Západočeská univerzita v Plzni, Plzeň, Jižní Předměstí, CZ

(72) Kovanda Jan prof. Ing., CSc., Praha, CZ

Kemka Vladislav Ing., Ph.D., Plzeň, CZ

(54) **Mechanismus zavěšení kola vozidla**

(22) 24.08.2018

(57) Mechanismus zavěšení kola vozidla sestává se ze závěsu (Z) kola uzpůsobeného ke kloubovému uložení vzpěry (V). Vzpěra (V) obsahuje tlumič a je kloubově spojena na svém horním konci s rámem (R) vozidla, přičemž závěs (Z) je s rámem (R) vozidla zároveň kloubově spojen ramenem (A) a prutem (P). Mezi závěsem (Z) kola a rámem (R) vozidla je kloubově včleněna teleskopická těhlice (T). Těhlice (T) má proměnlivou řiditelnou tuhost.

- (74) POLÁČEK a kol. Patentová a známková kancelář, Ing. Jiří Poláček, patentový zástupce, Dominikánská 6, Plzeň, 30112

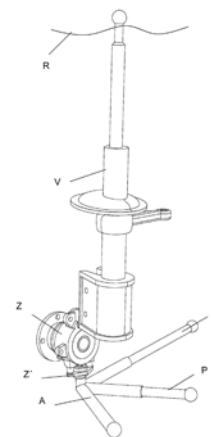

(51) **B65D 35/56** (2006.01)

B65D 35/28 (2006.01)

(21) **2018-255**

(71) MICo robotic s.r.o., Třebíč, Stařečka, CZ

Technická univerzita v Liberci, Liberec, Liberec I-Staré Město, CZ

(72) Kovář Šimon Ing., Ph.D., Liberec, Liberec IV-Perštýn, CZ

Gabriel Tomáš Bc., Trutnov, Volanov, CZ

Vychroň Michal Ing., Prosetín, CZ

(54) **Způsob vytlačování látky z tuby a zařízení k jeho provádění**

(22) 30.05.2018

(57) Vynález se také týká způsobu vytlačování látky z tuby (4), při kterém se tuba (4) stlačuje působením stlačeného vzduchu a hmota uvnitř tuby (4) se z tuby postupně vytlačuje výtlačným koncem (40). Tuba (4) se stlačuje rozpínáním elasticky deformovatelného výtlačného prostředku, který se rozpíná působením tlakového vzduchu.

Vynález se také týká zařízení pro vytlačování látky z tuby výše uvedeným způsobem, které obsahuje duté pouzdro (1) s víkem (11), v pouzdrě (1) je vytvořen prostor (5) pro vložení tuby (4) a pouzdro (1) je opatřeno alespoň jedním přívodem (3) tlakového vzduchu. V pouzdrě (1) je od zadního k přednímu konci pouzdra (1) uspořádán alespoň jeden elastický člen uzpůsobený pro postupné rozpínání od zadního konce pouzdra (1) do prostoru (5) pro vložení tuby (4) směrem proti tubě (4) působením tlakového vzduchu z přívodu (3).

- (74) Ing. Dobroslav Musil, patentová kancelář, Ing. Dobroslav Musil, Zábřdovická 801/11, Brno, Zábřdovice, 61500

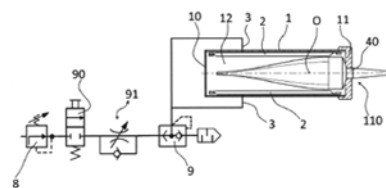

(51) **F04C 29/12** (2006.01)

F04C 29/04 (2006.01)

F04C 18/14 (2006.01)

F04C 18/18 (2006.01)

F04C 18/16 (2006.01)

F04B 37/00 (2006.01)

(21) **2019-165**

(71) Vysoká škola báňská-Technická univerzita Ostrava, Ostrava, Poruba, CZ

Černý Otakar Ing., Havířov, Šumbark, CZ

(72) Černý Otakar Ing., Havířov, Šumbark, CZ

Honus Stanislav doc. Ing., Ph.D., Bohuslavice, CZ

(54) **Způsob provádění kompresního cyklu a kompresor k provádění tohoto způsobu**

(22) 20.03.2019

(57) V kompresním cyklu se první část stlačování nasátého plynu v pracovním prostoru (5) provádí přiváděním stlačeného plynu přímo do pracovního prostoru (5) odlišnou cestou (10), než je cesta (9) pro vytlačování stlačeného plynu z pracovního prostoru (5) do výtlačného prostoru, a následně stlačování plynu v pracovním prostoru (5) před výtlačkem se provádí výhradně polytropicky s kompresním poměrem, který se mění podle tlaku

plynu ve výtlačném prostoru, a to v celém provozním rozsahu kompresoru. V kompresoru je cesta (9) pro vytlačování stlačeného plynu z pracovního prostoru (5) pro tento účel oddělena od pracovního prostoru (5) nejméně jedním výtlačným ventilem (16, 16e).

- (74) Vysoká škola báňská-Technická univerzita Ostrava Centrum podpory inovací 9720 – Komerencializace výsledků vědy a výzkumu, Ing. Hana Martiníková Ph.D., 17. listopadu 15/2172, Ostrava, Poruba, 70833

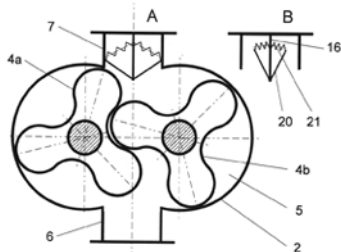

- (51) **F16C 29/06** (2006.01)
F16C 29/04 (2006.01)
G01P 15/00 (2006.01)
G01H 1/00 (2006.01)
- (21) **2019-112**
- (71) ŠKODA AUTO a.s., Mladá Boleslav, Mladá Boleslav II, CZ
- (72) Jírová Radka Ing., Ústí nad Labem, CZ
Jancák Marek Ing., Kosmonosy, CZ
Pešík Lubomír prof., Ing., CSc., Liberec, CZ
Stávek Martin Ing., Ph.D., Praha 6, CZ

- (54) **Lineární valivé vedení s integrovaným diagnostickým zařízením**
(22) 26.02.2019

- (57) Lineární valivé vedení s integrovaným diagnostickým zařízením je tvořeno nosnou částí (1) spojenou s objektem (2), volnou částí (3) opatřenou diagnostickým zařízením a společnými valivými prvky (4) uspořádanými na vodící tyči (5). Na volné části (3) je uspořádán radiální snímač vibrací (6). V alternativním provedení je mezi volnou částí (3) a nosnou částí (1) axiální pružně tlumící člen (9), případně radiální pružně tlumící člen (7), a k volné části (3) je připojen snímač vzdálenosti (8), případně radiální snímač vibrací (6). Ve výhodném provedení je volná část (3) tvořena dvěma volnými částmi (3') a (3''), ke kterým jsou připojeny radiální snímače vibrací (6), případně axiální snímače vibrací (10), přičemž mezi volnými částmi (3') a (3'') a nosnou částí (1) mohou být vloženy oboustranně radiální pružně tlumící členy (7') a (7''), případně axiální pružně tlumící členy (9'), (9'') a (9''').

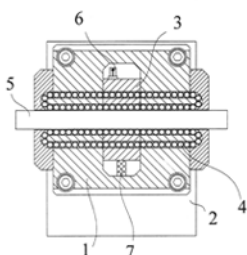

- (51) **F16L 51/02** (2006.01)
F16L 27/111 (2006.01)
F16F 9/05 (2006.01)
F16F 1/13 (2006.01)
G12B 1/04 (2006.01)
F16J 3/04 (2006.01)
- (21) **2019-388**
- (71) Trelleborg Bohemia, a.s., Hradec Králové, CZ
- (72) Hroneš Jan, Hradec Králové, CZ

- (54) **Prašnice**
(22) 19.06.2019
- (57) Prašnice obsahuje pryžovou trubkovitou vlnovcovou část (1) s otvorem na obou koncích, pro nasunutí na prvek opatřený prasnicí. Vlnovcová část (1) obsahuje harmonikovitě zvlněnou stěnu s obvodovými vrcholy (2) a obvodovými prohlubněmi (3). Prašnice dále obsahuje alespoň jednu výztuha (4), která je uspořádána alespoň po části obvodu vlnovcové části

(1) a je přilehlá k obvodovému tvaru vlnovcové části (1). Alespoň jedna výztuha (4) je alespoň částečně zavulkanizovaná ve vlnovcové části (1). Řešení dále zahrnuje formu pro výrobu prašnice. A dále zahrnuje způsob výroby prašnice.

- (74) Rott, Růžička & Guttman a spol., Vyskočilova 1566, Praha 4, Michle, 14000

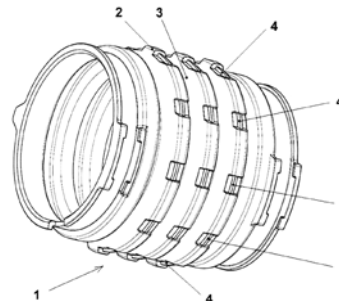

- (51) **F41A 21/12** (2006.01)
F42B 5/26 (2006.01)
F42B 5/28 (2006.01)
F42B 30/00 (2006.01)
G06K 3/00 (2006.01)
G09F 3/00 (2006.01)
- (21) **2018-412**
- (71) Zatloukal Jan Ing., Ph.D., Rychnov nad Kněžnou, CZ
Jelínek Vladimír Mgr.Bc., Vysoká Pec, CZ
- (72) Zatloukal Jan Ing., Ph.D., Rychnov nad Kněžnou, CZ
Jelínek Vladimír Mgr.Bc., Vysoká Pec, CZ

- (54) **Nábojová komora a nábojnice**
(22) 10.08.2018

- (57) Nábojová komora, zejména nábojová komora (1) ručních palných zbraní k uložení náboje (7) sestávajícího ze střely (6) a z nábojnice (5), obsahující vnitřní povrch (2) nábojové komory (1), kde nábojová komora (1) je, směrem od ústí hlavně (13), ukončena čelem (3) závorníku, kde vnitřní povrch (2) nábojové komory (1) obsahuje nejméně jedno tvarové vybrání (4) k provedení označení (10) nábojnice (5). Nábojnice, zejména nábojnice (5) náboje (7) po střele (6) vystřelené z nábojové komory (1), která obsahuje na svém vnějším povrchu (11) nejméně jednu stopu (14) tvarového vybrání (4) vnitřního povrchu (2) nábojové komory (1).

- (74) Milan Škoda, Nahořanská 308, Nové Město nad Metují, Krčín, 54901

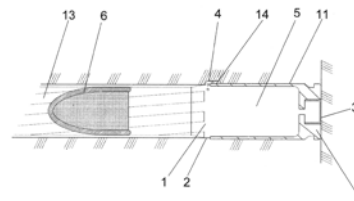

- (51) **F41G 1/387** (2006.01)
F41G 11/00 (2006.01)
- (21) **2019-296**
- (71) UNQ s.r.o., Jihlava, CZ
- (72) Málek Petr, Havlíčkův Brod, CZ
- (54) **Rychloupínací montáž pro upnutí puškohledu ke zbrani**
(22) 13.05.2019
- (57) Rychloupínací montáž pro upnutí puškohledu ke zbrani, přičemž montáž zahrnuje tělo (1) a prostředky (12) pro upevnění montáže na lištu zbraně. Tělo (1) je opatřeno drážkou (9), na jejíž konce navazují otvory (10), v drážce (9) jsou proti sobě otočně uloženy vyhazovače (6), jež z části zasahují do otvoru (10). Dále jsou v těle (1) vytvořena vybrání (11), ve kterých jsou suvně uloženy aretační tvarované matice (4) opatřené šrouby (5), přičemž na hlavách aretačních tvarovaných matic (4) jsou suvně uspořádány zajišťovací upínky (2), na kterých jsou otočně uloženy excentrické páky (3).

- (74) INPARTNERS GROUP, Ing. Dušan Kendereški, Tuřanka 1519/115a, Brno, Slatina, 62700

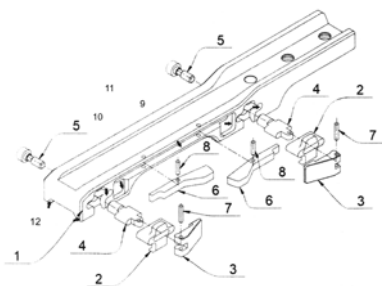

- (51) **G01N 3/56** (2006.01)
G01N 3/36 (2006.01)
- (21) **2018-441**
- (71) Vysoké učení technické v Brně, Brno, CZ
Ústav geoniky AV ČR, v. v. i., Ostrava, Poruba, CZ
- (72) Hela Rudolf prof. Ing., CSc., Brno, Líšeň, CZ
Bodnárová Lenka doc. Ing., Ph.D., Brno, Královo Pole, CZ
Hlaváček Petr Ing., Ph.D., Ostrava, Poruba, CZ
Sítek Libor Ing., Ph.D., Bohumín, Záblatí, CZ
- (54) **Způsob pro posouzení účinnosti těsnících a vytvrzovacích přísad na povrchy cementových kompozitů**
- (22) 31.08.2018
- (57) Způsob pro posouzení účinnosti těsnících přísad na povrchu cementového kompozitu, který sestává z následujících kroků:
- příprava zkušebního vzorku (2), a to aplikace vytvrzovací či těsnící přísady na povrch vzorku (2) cementového kompozitu,
- uložení vzorku (2) na stole v definované vzdálenosti od trysky (3) rezačí hlavy (1) s vodním paprskem (4),
- testování odolnosti povrchu zkušebního vzorku (2), a to vedení stolu vůči trysce nebo naopak (3) s vodním paprskem (4) po předepsaných drahách (7),
- vyhodnocení interakce vysokorychlostního vodního paprsku a povrchu zkoumaného materiálu, sestávající z:
a) měření erozní hloubky,
b) měření erodovaného objemu pomocí určené metody na každé ploše erodované vodním paprskem,
c) stanovení doby expozice,
d) stanovení objemové erozní rychlosti,
- porovnání jednotlivých zkoumaných parametrů na jednotlivých vzorcích s náterem včetně porovnání s výslednými parametry na vzorku (2) bez náteru a
- vyhodnocení efektu zvýšení odolnosti povrchu jednotlivých vzorků (2).
- (74) KANIA*SEDLÁK*SMOLA Patentová a známková kancelář, Ing. Jiří Malůšek, Mendlovo náměstí 907/1a, Brno, 60300

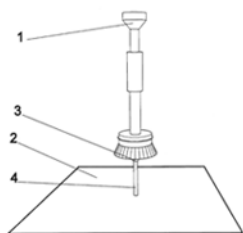

- (51) **G01N 27/62** (2006.01)
H01J 37/00 (2006.01)
- (21) **2019-286**
- (71) Univerzita Palackého v Olomouci, Olomouc, CZ
- (72) Adámek Petr doc. PaedDr., Ph.D., České Budějovice, České Budějovice 5, CZ
Hubička Zdeněk Mgr., Ph.D., Praha 5, Hlubočepy, CZ
Hrabovský Miroslav prof., RNDr., DrSc., Olomouc, CZ
Čada Martin Mgr., Ph.D., Praha 9, Kyje, CZ
Jastrabík Lubomír RNDr., CSc., Praha 3, CZ
- (54) **Způsob měření iontové hmotnostní rozdělovací funkce v nízkoteplotním plazmatu a zařízení pro provádění tohoto způsobu**
- (22) 09.05.2019
- (57) Způsob měření iontové hmotnostní rozdělovací funkce v nízkoteplotním plazmatu aplikovaném v plazmochemickém reaktoru, v němž je umístěn

měřený plazmatický objekt, který je vybaven zdrojem napájení výboje napojeným na výbojovou elektrodu a referenční elektrodu, ve kterém je zabudována elektronika separující sonda vybavená sběrnou elektrodou a který je propojen na řídicí počítač. Podstatou vynálezu je, že po primárním nastavení parametrů měřicího systému se jednak postupně nastavuje referenční napětí na elektrony separující sondě a její sběrné elektrodě a měří se proud procházející přes referenční elektrodu, plazmatickým objektem a sběrnou elektrodou a jednak jsou pomocí referenčního detektoru a snímacího detektoru průběžně vyhodnocovány amplitudy digitalizovaných vysokofrekvenčních signálů přicházejících z elektrony separující sondy a ze sběrné elektrody.

- (74) Ing. Petr Soukup, tř. Svobody 43/39, Olomouc, 77900

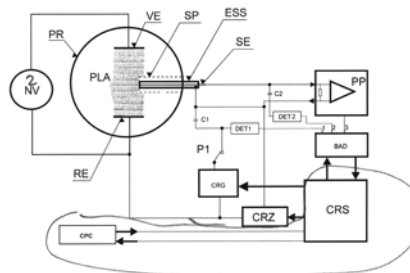

- (51) **G01S 7/40** (2006.01)
- (21) **2019-45**
- (71) České vysoké učení technické v Praze, Praha 6, Dejvice, CZ
Hudec Přemysl doc. Ing., CSc., Praha 5, Stodůlky, CZ
- (54) **Simulátor cílů pro automobilové radary s řadou radiových transpondérů**
- (22) 29.01.2019
- (57) Simulátor cílů je tvořen řadou radiových transpondérů skládajících se z přijímače (1.1) milimetrových vln s přijímací anténou (1.2) a s frekvenčním down-konvertorem (1.3), z vysíláče (1.4) milimetrových vln s vysílací anténou (1.5) a frekvenčním up-konvertorem (1.6) a z obvodů (1.7) zpracování signálu. Maxima vyzařovacích diagramů přijímacích antén (1.2) a vysílacích antén (1.5) směřují na antény (2.1) testovaného automobilového radaru (2). Alespoň některé části z N radiových transpondérů (1) jsou umístěny vedle sebe na mechanickém nosiči (3) tvořeném úzkým pásem z pevného a tvarovatelného materiálu orientovaným delší stranou svým průřezem do vertikální roviny. Vzájemná vzdálenost středů antén jednotlivých radiových transpondérů (1) nebo jejich částí, kde střed antén je definován jako geometrický střed osy přijímací antény (1.2) a osy vysílací antény (1.5) daného radiového transpondéru (1) nebo jeho části, je rovna D a je dána požadavky na hustotu cílů ve výhledu testovaného automobilového radaru (2). Obvody (1.7) zpracování signálu jsou pomocí digitální sběrnice propojeny s řídicími obvody (4) tvořenými programovatelným mikroprocesorem vybaveným programem pro aktivaci a deaktivaci jednotlivých radiových transpondérů (1), nastavení simulovaných vzdáleností a radiálních rychlostí aktivních radiových transpondérů (1), přičemž vzdálenosti i radiální rychlosti leží na přímce testovaný automobilový radar (2) a daný radiový transpondér (1).

- (74) Ing. Hana Dušková, Na Kočově 180, Chotutice, 28103

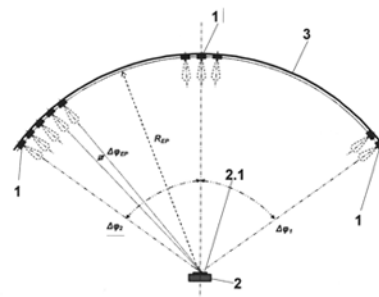

- (51) **H02K 3/04** (2006.01)
H02K 3/52 (2006.01)
H02K 3/18 (2006.01)
H02K 3/34 (2006.01)
H02K 1/14 (2006.01)

- H02K 1/27** (2006.01)
(21) **2020-38**
(71) Mitsubishi Electric Corporation, Tokyo 100-8310, JP
(72) Fujisue Yoshikazu, Tokyo 100-8310, JP
Arai Toshio, Tokyo 100-8310, JP
(54) **Stator, elektrický motor, hermetický kompresor a způsob výroby statoru**
(22) 03.08.2017
(57) Tento vynález poskytuje jádro (32a) statoru mající zuby (32c), což jsou zuby magnetických pólů, a cívku (37) navinutou kolem zubů (32c) přes izolační prvek (38) upevněný k zubům magnetických pólů. Každá ze zadržovacích částí (56a až 57i) je opatřena v izolačním prvku (38) a nakonfigurovaná tak, aby zadržela přívodní drát (39) a cívku (37). Jádro (32a) statoru je upevněno k hermetické nádobě (1). Každá ze zadržovacích částí (56a až 57i) zadržuje cívku (37) tak, že plocha řezu zadržené cívky (37) směřuje k vnitřku jádra (32a) statoru. Díky tomu je zajištěna izolační vzdálenost mezi plochou řezu cívky a vnitřní obvodovou plochou hermetické nádoby.

- (74) Rott, Růžička & Guttman a spol., Vyskočilova 1566, Praha 4, Michle, 14000

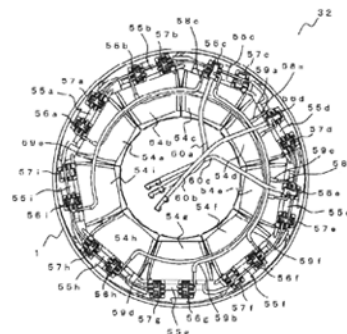

Zveřejněné přihlášky vynálezů - přehled podle třídících znaků

(51)		(21)		(51)		(21)
A 01 K 15/04	(2006.01)	2018-432		F 16 F 9/05	(2006.01)	2019-388
A 47 C 1/03	(2006.01)	2019-32		F 16 J 3/04	(2006.01)	2019-388
A 61 G 7/075	(2006.01)	2019-32		F 16 L 27/111	(2006.01)	2019-388
A 61 G 13/10	(2006.01)	2019-32		F 41 G 11/00	(2006.01)	2019-296
A 61 K 8/30	(2006.01)	2019-75		F 42 B 5/26	(2006.01)	2018-412
A 61 K 31/00	(2006.01)	2019-75		F 42 B 5/28	(2006.01)	2018-412
A 61 K 35/74	(2015.01)	2019-75		F 42 B 30/00	(2006.01)	2018-412
A 61 K 38/43	(2006.01)	2019-75		G 01 H 1/00	(2006.01)	2019-112
A 61 K 38/46	(2006.01)	2019-75		G 01 N 3/36	(2006.01)	2018-441
A 61 P 17/00	(2006.01)	2019-75		G 01 P 15/00	(2006.01)	2019-112
A 61 Q 19/00	(2006.01)	2019-75		G 06 K 3/00	(2006.01)	2018-412
B 60 G 3/20	(2006.01)	2018-430		G 09 F 3/00	(2006.01)	2018-412
B 65 D 35/28	(2006.01)	2018-255		G 12 B 1/04	(2006.01)	2019-388
F 04 B 37/00	(2006.01)	2019-165		H 01 J 37/00	(2006.01)	2019-286
F 04 C 18/14	(2006.01)	2019-165		H 02 K 1/14	(2006.01)	2020-38
F 04 C 18/16	(2006.01)	2019-165		H 02 K 1/27	(2006.01)	2020-38
F 04 C 18/18	(2006.01)	2019-165		H 02 K 3/18	(2006.01)	2020-38
F 04 C 29/04	(2006.01)	2019-165		H 02 K 3/34	(2006.01)	2020-38
F 16 C 29/04	(2006.01)	2019-112		H 02 K 3/52	(2006.01)	2020-38
F 16 F 1/13	(2006.01)	2019-388				

Seznam přihlašovatelů zveřejněných přihlášek vynálezů

(71)	(21)	(51)	(71)	(21)	(51)
BiomCare s.r.o., Dobříš, CZ	2019-75	A 61 K 35/66	Trelleborg Bohemia, a.s., Hradec Králové, CZ	2019-388	F 16 L 51/02
BORCAD Medical a.s., Fryčovice, CZ	2019-32	A 61 G 5/10	Univerzita Palackého v Olomouci, Olomouc, CZ	2019-286	G 01 N 27/62
České vysoké učení technické v Praze, Praha 6, Dejvice, CZ	2019-45	G 01 S 7/40	UNQ s.r.o., Jihlava, CZ	2019-296	F 41 G 1/387
Jihočeská univerzita v Českých Budějovicích, České Budějovice, České Budějovice 2, CZ	2018-432	A 01 K 15/00	Vysoká škola báňská- Technická univerzita Ostrava, Ostrava, Poruba, CZ	2019-165	F 04 C 29/12
MICo robotic s.r.o., Třebíč, Stařečka, CZ	2018-255	B 65 D 35/56	Vysoké učení technické v Brně, Brno, CZ	2018-441	G 01 N 3/56
Mitsubishi Electric Corporation, Tokyo 100-8310, JP	2020-38	H 02 K 3/04	Západočeská univerzita v Plzni, Plzeň, Jižní Předměstí, CZ	2018-430	B 60 G 13/00
ŠKODA AUTO a.s., Mladá Boleslav, Mladá Boleslav II, CZ	2019-112	F 16 C 29/06	Hanuliak Alojz Ing., Brno, CZ	2018-435	A 62 C 3/02
			Zatloukal Jan Ing., Ph.D., Rychnov nad Kněžnou, CZ	2018-412	F 41 A 21/12

FG4A

Udělené patenty - přehled podle čísel patentů

V období uzávěrky tohoto čísla Věstníku udělil Úřad průmyslového vlastnictví tyto patenty.

(11)	(51)		(11)	(51)		(11)	(51)	
308222	<i>A 61 B 5/0205</i>	(2006.01)	308227	<i>A 01 K 15/00</i>	(2006.01)	308232	<i>F 16 C 29/06</i>	(2006.01)
308223	<i>C 12 N 9/02</i>	(2006.01)	308228	<i>A 61 G 5/10</i>	(2006.01)	308233	<i>F 04 C 29/12</i>	(2006.01)
308224	<i>B 60 R 21/38</i>	(2011.01)	308229	<i>G 01 S 7/40</i>	(2006.01)	308234	<i>G 01 N 27/62</i>	(2006.01)
308225	<i>G 06 Q 20/40</i>	(2012.01)	308230	<i>E 01 F 9/04</i>	(2006.01)	308235	<i>F 16 L 51/02</i>	(2006.01)
308226	<i>B 65 D 35/56</i>	(2006.01)	308231	<i>A 61 K 35/66</i>	(2015.01)	308236	<i>F 41 G 1/387</i>	(2006.01)

FG4A

Udělené patenty - přehled podle MPT

(51)	<i>A01K 15/00</i>	(2006.01)	(73)	BiomCare s.r.o., Dobříš, CZ	
(11)	<i>A01K 15/04</i>	(2006.01)	(72)	Bezouška Karel prof. RNDr., CSc., DSc., Praha 6, Bubeneč, CZ	
(40)	308227			Engl Jan RNDr., CSc., Rumburk, Rumburk 1, CZ	
(21)	11.03.2020			Janda Lubomír RNDr., Ph.D., Brno, Bohunice, CZ	
(21)	2018-432			Norek Adam Mgr., Ph.D., Brno, Štýřice, CZ	
(73)	Jihočeská univerzita v Českých Budějovicích, České Budějovice, České Budějovice 2, CZ		(54)	Kombinované několikastupňové mikrobiální přípravky a způsob jejich aplikace	
(72)	Šoch Miloslav prof. Ing., CSc. dr. h. c., Černýšovice, CZ		(22)	11.02.2019	
	Bartoš Petr doc. RNDr., Ph.D., Lišov, CZ		(74)	Hák Janeček & Švestka, Patentová a známková kancelář, RNDr. Roman Hák, U průhonu 827/5, Praha 7, Holešovice, 17000	
	Zábranský Luboš Ing., Ph.D., Dunajovice, CZ				
(54)	Zařízení pro odchyt hospodářských zvířat				
(22)	24.08.2018				
(74)	Mgr. Aleš Lang, Pražská tř. 1499/15, České Budějovice, České Budějovice 3, 37004				
(51)	<i>A61B 5/0205</i>	(2006.01)	(51)	<i>B60R 21/38</i>	(2011.01)
	<i>A61B 5/08</i>	(2006.01)	(11)	308224	
	<i>A61B 5/103</i>	(2006.01)	(40)	02.01.2019	
(11)	308222		(21)	2017-365	
(40)	15.04.2015		(73)	ŠKODA AUTO a.s., Mladá Boleslav II, CZ	
(21)	2013-781		(72)	Hartman Rudolf, Dobruška, CZ	
(73)	LINEA spol. s r. o., Slaný, CZ		(54)	Aktivní závěs kapoty	
(72)	Kolář Vladimír Ing., Slaný, CZ		(22)	23.06.2017	
	Seidl Libor Ing., CSc., Beroun, CZ				
(54)	Zařízení pro bezkontaktní monitorování vitálních funkcí pacienta				
(22)	08.10.2013				
(51)	<i>A61G 5/10</i>	(2006.01)	(51)	<i>B65D 35/56</i>	(2006.01)
	<i>A61G 7/075</i>	(2006.01)		<i>B65D 35/28</i>	(2006.01)
	<i>A61G 13/10</i>	(2006.01)	(11)	308226	
	<i>A47C 1/03</i>	(2006.01)	(40)	11.03.2020	
(11)	308228		(21)	2018-255	
(40)	11.03.2020		(73)	MICo robotic s.r.o., Třebíč, Stařečka, CZ	
(21)	2019-32			Technická univerzita v Liberci, Liberec, Liberec I-Staré Město, CZ	
(73)	BORCAD Medical a.s., Fryčovice, CZ		(72)	Kovář Šimon Ing., Ph.D., Liberec, Liberec IV-Perštýn, CZ	
(72)	Siuda Bronislav, Trinec, CZ			Gabriel Tomáš Bc., Trutnov, Volanov, CZ	
	Míl Petr, Baška, CZ			Vychroň Michal Ing., Prosetín, CZ	
(54)	Zdravotnické křeslo s nastavitelnou výškou područky		(54)	Způsob vytlačování látky z tuby a zařízení k jeho provádění	
(22)	21.01.2019		(22)	30.05.2018	
(74)	PatentEnter s.r.o., Koliště 1965/13a, Brno, Černá Pole, 60200		(74)	Ing. Dobroslav Musil, patentová kancelář, Ing. Dobroslav Musil, Zábřdovická 801/11, Brno, Zábřdovice, 61500	
(51)	<i>A61K 35/66</i>	(2015.01)	(51)	<i>C12N 9/02</i>	(2006.01)
	<i>A61K 35/74</i>	(2015.01)		<i>C12N 15/53</i>	(2006.01)
	<i>A61K 38/43</i>	(2006.01)		<i>C12N 15/87</i>	(2006.01)
	<i>A61K 38/46</i>	(2006.01)		<i>C07K 14/375</i>	(2006.01)
	<i>A61K 31/00</i>	(2006.01)		<i>C12N 1/21</i>	(2006.01)
	<i>A61K 8/30</i>	(2006.01)		<i>C12R 1/645</i>	(2006.01)
	<i>A61P 17/00</i>	(2006.01)		<i>C12R 1/19</i>	(2006.01)
	<i>A61Q 19/00</i>	(2006.01)	(11)	308223	
(11)	308231		(40)	09.08.2017	
(40)	11.03.2020		(21)	2016-43	
(21)	2019-75		(73)	Mikrobiologický ústav AV ČR v.v.i., Praha 4, CZ	
				Marková Eva Mgr., Liberec, CZ	
				Kotík Michael Dr.sc.nat., Ph.D., Praha 6, CZ	
				Martínková Ludmila Ing., CSc., Praha 4, CZ	
			(54)	Způsob přípravy rekombinantní tyrosinasy	
			(22)	28.01.2016	

(74) PatentCentrum Sedlák & Partners s.r.o., Okružní 2824, České Budějovice, České Budějovice 3, 37001

(51) **E01F 9/04** (2006.01)
E01F 9/053 (2006.01)
E01F 9/541 (2016.01)
(11) 308230
(40) 23.05.2012
(21) **2010-827**
(73) Centrum dopravního výzkumu, v.v.i., Brno, CZ
(72) Drápela Emil Mgr., Brno, CZ
(54) **Horizontální vrstevné dopravní značení**
(22) 11.11.2010
(74) Ing. Jiří Malůšek, Mendlovo nám. 1a, Brno, 60300

(51) **F04C 29/12** (2006.01)
F04C 29/04 (2006.01)
F04C 18/14 (2006.01)
F04C 18/18 (2006.01)
F04C 18/16 (2006.01)
F04B 37/00 (2006.01)
(11) 308233
(40) 11.03.2020
(21) **2019-165**
(73) Vysoká škola báňská-Technická univerzita Ostrava, Ostrava, Poruba, CZ
Černý Otakar Ing., Havířov, Šumbark, CZ
(72) Černý Otakar Ing., Havířov, Šumbark, CZ
Honus Stanislav doc. Ing., Ph.D., Bohuslavice, CZ
(54) **Způsob provádění kompresního cyklu a kompresor k provádění tohoto způsobu**
(22) 20.03.2019
(74) Vysoká škola báňská-Technická univerzita Ostrava Centrum podpory inovací 9720 – Komeracionalizace výsledků vědy a výzkumu, Ing. Hana Martiníková Ph.D., 17. listopadu 15/2172, Ostrava, Poruba, 70833

(51) **F16C 29/06** (2006.01)
F16C 29/04 (2006.01)
G01P 15/00 (2006.01)
G01H 1/00 (2006.01)
(11) 308232
(40) 11.03.2020
(21) **2019-112**
(73) ŠKODA AUTO a.s., Mladá Boleslav, Mladá Boleslav II, CZ
(72) Jírová Radka Ing., Ústí nad Labem, CZ
Jancák Marek Ing., Kosmonosy, CZ
Pešík Lubomír prof., Ing., CSc., Liberec, CZ
Stávek Martin Ing., Ph.D., Praha 6, CZ
(54) **Lineární valivé vedení s integrovaným diagnostickým zařízením**
(22) 26.02.2019

(51) **F16L 51/02** (2006.01)
F16L 27/111 (2006.01)
F16F 9/05 (2006.01)
F16F 1/13 (2006.01)
G12B 1/04 (2006.01)
F16J 3/04 (2006.01)
(11) 308235
(40) 11.03.2020
(21) **2019-388**
(73) Trelleborg Bohemia, a.s., Hradec Králové, CZ
(72) Hroneš Jan, Hradec Králové, CZ
(54) **Prašnice**

(22) 19.06.2019
(74) Rott, Růžička & Guttman a spol., Vyskočilova 1566, Praha 4, Michle, 14000

(51) **F41G 1/387** (2006.01)
F41G 11/00 (2006.01)
(11) 308236
(40) 11.03.2020
(21) **2019-296**
(73) UNQ s.r.o., Jihlava, CZ
(72) Málek Petr, Havlíčkův Brod, CZ
(54) **Rychloupínací montáž pro upnutí puškohledu ke zbrani**
(22) 13.05.2019
(74) INPARTNERS GROUP, Ing. Dušan Kendereški, Tuřanka 1519/115a, Brno, Slatina, 62700

(51) **G01N 27/62** (2006.01)
H01J 37/00 (2006.01)
(11) 308234
(40) 11.03.2020
(21) **2019-286**
(73) Univerzita Palackého v Olomouci, Olomouc, CZ
(72) Adámek Petr doc. PaedDr., Ph.D., České Budějovice, České Budějovice 5, CZ
Hubička Zdeněk Mgr., Ph.D., Praha 5, Hlubočepy, CZ
Hrabovský Miroslav prof., RNDr., DrSc., Olomouc, CZ
Čada Martin Mgr., Ph.D., Praha 9, Kyje, CZ
Jastrabík Lubomír RNDr., CSc., Praha 3, CZ
(54) **Způsob měření iontové hmotnostní rozdělovací funkce v nízkoteplotním plazmatu a zařízení pro provádění tohoto způsobu**
(22) 09.05.2019
(74) Ing. Petr Soukup, tř. Svobody 43/39, Olomouc, 77900

(51) **G01S 7/40** (2006.01)
(11) 308229
(40) 11.03.2020
(21) **2019-45**
(73) České vysoké učení technické v Praze, Praha 6, Dejvice, CZ
(72) Hudec Přemysl doc. Ing., CSc., Praha 5, Stodůlky, CZ
(54) **Simulátor cílů pro automobilové radary s řadou radiových transpondérů**
(22) 29.01.2019
(74) Ing. Hana Dušková, Na Kočově 180, Chotutice, 28103

(51) **G06Q 20/40** (2012.01)
H04W 12/06 (2009.01)
G06F 21/44 (2013.01)
G06F 21/45 (2013.01)
G06F 21/31 (2013.01)
G06F 21/33 (2013.01)
(11) 308225
(40) 28.08.2019
(21) **2018-81**
(73) ADUCID s.r.o., Brno, Přízřenice, CZ
(72) Neumann Libor Ing., CSc., Praha 5, Stodůlky, CZ
(54) **Autentizační systém a způsob autentizace s použitím osobních autentizačních předmětů**
(22) 19.02.2018
(74) HARBER IP s.r.o., Dukelských hrdinů 567/52, Praha 7, Holešovice, 17000

Seznam majitelů udělených patentů

(73) ADUCID s.r.o., Brno, Přízřenice, CZ	(11) 308225	(51) G 06 Q 20/40	(2012.01)	(73) ŠKODA AUTO a.s., Mladá Boleslav II, CZ	(11) 308224	(51) B 60 R 21/38	(2011.01)
BiomCare s.r.o., Dobříš, CZ	308231	A 61 K 35/66	(2015.01)	ŠKODA AUTO a.s., Mladá Boleslav, Mladá Boleslav II, CZ	308232	F 16 C 29/06	(2006.01)
BORCAD Medical a.s., Fryčovice, CZ	308228	A 61 G 5/10	(2006.01)	Technická univerzita v Liberci, Liberec, Liberec I-Staré Město, CZ	308226	B 65 D 35/56	(2006.01)
Centrum dopravního výzkumu, v.v.i., Brno, CZ	308230	E 01 F 9/04	(2006.01)	Trelleborg Bohemia, a.s., Hradec Králové, CZ	308235	F 16 L 51/02	(2006.01)
České vysoké učení technické v Praze, Praha 6, Dejvice, CZ	308229	G 01 S 7/40	(2006.01)	Univerzita Palackého v Olomouci, Olomouc, CZ	308234	G 01 N 27/62	(2006.01)
Jihočeská univerzita v Českých Budějovicích, České Budějovice, České Budějovice 2, CZ	308227	A 01 K 15/00	(2006.01)	UNQ s.r.o., Jihlava, CZ	308236	F 41 G 1/387	(2006.01)
LINET spol. s r. o., Slaný, CZ	308222	A 61 B 5/0205	(2006.01)	Vysoká škola báňská- Technická univerzita Ostrava, Ostrava, Poruba, CZ	308233	F 04 C 29/12	(2006.01)
MICo robotic s.r.o., Třebíč, Stařečka, CZ	308226	B 65 D 35/56	(2006.01)	Černý Otakar Ing., Havířov, Šumbark, CZ	308233	F 04 C 29/12	(2006.01)
Mikrobiologický ústav AV ČR v.v.i., Praha 4, CZ	308223	C 12 N 9/02	(2006.01)				

(97) EP 3469254	(47) 26.02.2020	(97) EP 3479771	(47) 26.02.2020	(97) EP 3495752	(47) 26.02.2020	(97) EP 3518347	(47) 26.02.2020
(97) EP 3469390	(47) 26.02.2020	(97) EP 3480123	(47) 26.02.2020	(97) EP 3495903	(47) 26.02.2020	(97) EP 3519194	(47) 26.02.2020
(97) EP 3469962	(47) 26.02.2020	(97) EP 3480427	(47) 26.02.2020	(97) EP 3496438	(47) 26.02.2020	(97) EP 3519525	(47) 26.02.2020
(97) EP 3469967	(47) 26.02.2020	(97) EP 3482808	(47) 26.02.2020	(97) EP 3497171	(47) 26.02.2020	(97) EP 3522842	(47) 26.02.2020
(97) EP 3470155	(47) 26.02.2020	(97) EP 3483581	(47) 26.02.2020	(97) EP 3498011	(47) 26.02.2020	(97) EP 3523797	(47) 26.02.2020
(97) EP 3470191	(47) 26.02.2020	(97) EP 3483993	(47) 26.02.2020	(97) EP 3498858	(47) 26.02.2020	(97) EP 3524373	(47) 26.02.2020
(97) EP 3471132	(47) 26.02.2020	(97) EP 3484228	(47) 26.02.2020	(97) EP 3498947	(47) 26.02.2020	(97) EP 3524713	(47) 26.02.2020
(97) EP 3471506	(47) 26.02.2020	(97) EP 3484843	(47) 26.02.2020	(97) EP 3499160	(47) 26.02.2020	(97) EP 3526518	(47) 26.02.2020
(97) EP 3471518	(47) 26.02.2020	(97) EP 3485238	(47) 26.02.2020	(97) EP 3499247	(47) 26.02.2020	(97) EP 3526993	(47) 26.02.2020
(97) EP 3472085	(47) 26.02.2020	(97) EP 3485286	(47) 26.02.2020	(97) EP 3499676	(47) 26.02.2020	(97) EP 3529514	(47) 26.02.2020
(97) EP 3472513	(47) 26.02.2020	(97) EP 3485311	(47) 26.02.2020	(97) EP 3501552	(47) 26.02.2020	(97) EP 3529813	(47) 26.02.2020
(97) EP 3473620	(47) 26.02.2020	(97) EP 3486134	(47) 26.02.2020	(97) EP 3501733	(47) 26.02.2020	(97) EP 3531101	(47) 26.02.2020
(97) EP 3474250	(47) 26.02.2020	(97) EP 3486163	(47) 26.02.2020	(97) EP 3502071	(47) 26.02.2020	(97) EP 3531142	(47) 26.02.2020
(97) EP 3475270	(47) 26.02.2020	(97) EP 3486181	(47) 26.02.2020	(97) EP 3502215	(47) 26.02.2020	(97) EP 3531628	(47) 26.02.2020
(97) EP 3475321	(47) 26.02.2020	(97) EP 3487091	(47) 26.02.2020	(97) EP 3502504	(47) 26.02.2020	(97) EP 3531862	(47) 26.02.2020
(97) EP 3475373	(47) 26.02.2020	(97) EP 3487696	(47) 26.02.2020	(97) EP 3505858	(47) 26.02.2020	(97) EP 3533925	(47) 26.02.2020
(97) EP 3475385	(47) 26.02.2020	(97) EP 3488540	(47) 26.02.2020	(97) EP 3505931	(47) 26.02.2020	(97) EP 3534075	(47) 26.02.2020
(97) EP 3475389	(47) 26.02.2020	(97) EP 3489175	(47) 26.02.2020	(97) EP 3508868	(47) 26.02.2020	(97) EP 3538590	(47) 26.02.2020
(97) EP 3475495	(47) 26.02.2020	(97) EP 3489246	(47) 26.02.2020	(97) EP 3510338	(47) 26.02.2020	(97) EP 3540219	(47) 26.02.2020
(97) EP 3475567	(47) 26.02.2020	(97) EP 3489701	(47) 26.02.2020	(97) EP 3510895	(47) 26.02.2020	(97) EP 3541289	(47) 26.02.2020
(97) EP 3475668	(47) 26.02.2020	(97) EP 3489771	(47) 26.02.2020	(97) EP 3510948	(47) 26.02.2020	(97) EP 3542597	(47) 26.02.2020
(97) EP 3476561	(47) 26.02.2020	(97) EP 3490232	(47) 26.02.2020	(97) EP 3511476	(47) 26.02.2020	(97) EP 3544988	(47) 26.02.2020
(97) EP 3476621	(47) 26.02.2020	(97) EP 3491077	(47) 26.02.2020	(97) EP 3511597	(47) 26.02.2020	(97) EP 3547684	(47) 26.02.2020
(97) EP 3477004	(47) 26.02.2020	(97) EP 3492296	(47) 26.02.2020	(97) EP 3512646	(47) 26.02.2020	(97) EP 3550678	(47) 26.02.2020
(97) EP 3477261	(47) 26.02.2020	(97) EP 3492881	(47) 26.02.2020	(97) EP 3513089	(47) 26.02.2020	(97) EP 3554999	(47) 26.02.2020
(97) EP 3477417	(47) 26.02.2020	(97) EP 3494261	(47) 26.02.2020	(97) EP 3513139	(47) 26.02.2020	(97) EP 3560215	(47) 26.02.2020
(97) EP 3477477	(47) 26.02.2020	(97) EP 3494793	(47) 26.02.2020	(97) EP 3513688	(47) 26.02.2020	(97) EP 3562389	(47) 26.02.2020
(97) EP 3477600	(47) 26.02.2020	(97) EP 3494866	(47) 26.02.2020	(97) EP 3514922	(47) 26.02.2020	(97) EP 3563487	(47) 26.02.2020
(97) EP 3478192	(47) 26.02.2020	(97) EP 3495069	(47) 26.02.2020	(97) EP 3516558	(47) 26.02.2020	(97) EP 3566398	(47) 26.02.2020
(97) EP 3478681	(47) 26.02.2020	(97) EP 3495462	(47) 26.02.2020	(97) EP 3516883	(47) 26.02.2020	(97) EP 3568561	(47) 26.02.2020
(97) EP 3478727	(47) 26.02.2020	(97) EP 3495633	(47) 26.02.2020	(97) EP 3517546	(47) 26.02.2020		

Zveřejněné překlady evropských patentových spisů

U následujících udělených evropských patentů s účinky pro Českou republiku byl majitelem předložen překlad patentového spisu do českého jazyka (§ 35c odst. 2 až 4 zákona č. 527/1990 Sb., v platném znění). Údaje jsou řazeny vzestupně podle čísel evropských patentů.

(97) EP 1838896		(86) PCT/GB2008/001922	
(47) 15.01.2020		(87) WO 2008/149094	
(97) 20.04.2006		(74) Traplová Hakr Kubát, advokátní a patentová kancelář, Ing. Eduard Hakr, patentový zástupce, Přístavní 24, Praha 7, 17000	
(51) C22C 27/04	(2006.01)		
B32B 15/01	(2006.01)		
C23C 16/30	(2006.01)	(97) EP 2285544	
C22C 32/00	(2006.01)	(47) 06.11.2019	
C23C 28/02	(2006.01)	(97) 07.01.2010	
C23C 28/00	(2006.01)	(51) B29C 44/08	(2006.01)
(96) 11.10.2005		B29C 44/14	(2006.01)
(96) 05791301.4		B29C 44/58	(2006.01)
(73) Hardide PLC, Bicester OX26 4UL, GB		(96) 09.06.2009	
(72) ZHUK, Yuri, Witney, Oxfordshire OX29 8DH, GB		(96) 09772764.8	
ALEKSANDROV, Sergey, Kidlington, Oxfordshire OX5 1TQ, GB		(73) Upcycle Holdings Limited, Dublin 4, IE	
LAKHOTKIN, Yury, Bicester OX26 4UL, GB		(72) Stillwell, Nicholas John, London N1 7RR, GB	
(54) Slitinový wolfram vyráběný chemickou depozicí z plynné fáze		Rodlsberger, Alfred, 5721 Piesendorf, AT	
(32) 0422608		(54) Způsob tváření výrobků z plastu	
(31) 12.10.2004		(32) 0810555	
(33) GB		(31) 09.06.2008	
(86) PCT/GB2005/003913		(33) GB	
(87) WO 2006/040545		(86) PCT/GB2009/001424	
(74) ŽOVICOVÁ & ŽOVIC IP, s.r.o., Záhradnícka 36, Bratislava, 82108		(87) WO 2010/001083	
		(74) Traplová Hakr Kubát, advokátní a patentová kancelář, Ing. Jan Kubát, patentový zástupce, Přístavní 24, Praha 7, 17000	
(97) EP 2166996			
(47) 25.09.2019		(97) EP 2333170	
(97) 11.12.2008		(47) 01.01.2020	
(51) A61F 2/86	(2013.01)	(97) 15.06.2011	
A61F 2/88	(2006.01)	(51) E03F 5/02	(2006.01)
A61F 2/91	(2013.01)	E03F 5/04	(2006.01)
A61F 2/82	(2013.01)	(96) 26.11.2009	
(96) 05.06.2008		(96) 09014740.6	
(96) 08762270.0		(73) Wavin B.V., 8011 CW Zwolle, NL	
(73) University Hospitals Of Leicester NHS Trust, Leicester LE5 4QF, GB		(72) Van Dijk, Berend Jan, 7777 ST Schuinesloot, NL	
(72) GERSHLICK, Anthony, Harvey, Leicestershire LE7 2BB, GB		Jager, Harm Jantius Marcel, 7676 AG Westerhaar-vriezenveensewijk, NL	
(54) Sklopitelný stent		Brümmer, Günter Bernhard, 49740 Haselünne, DE	
(32) 0711122		(54) Část kontrolní komory a způsob pro přípravu takové části pro instalaci	
(31) 08.06.2007			
(33) GB			

(74) Všečka Zelený Švorčík a partneři, advokátní a patentová kancelář, JUDr. Michal Havlík, Hálkova 1406/2, Praha 2, Nové Město, 12000

(97) **EP 2386123**
(47) 20.11.2019
(97) 15.07.2010
(51) **H01L 31/02** (2006.01)
H02S 50/00 (2014.01)
H02J 13/00 (2006.01)
(96) 06.01.2010
(96) 10708352.9
(73) Trusted Renewables Limited, Saxmundham Suffolk IP17 1PP, GB
(72) COFTA, Piotr, Suffolk IP5 2WX, GB
MALLETT, Colin Thomas, Suffolk IP17 1 PP, GB
(54) **Přístroj k bezpečnému dodávání energie**
(32) 0900082
(31) 06.01.2009
(33) GB
(86) PCT/GB2010/000011
(87) WO 2010/079325
(74) PatentEnter s.r.o., Koliště 1965/13a, Brno, Černá Pole, 60200

(97) **EP 2430735**
(47) 25.09.2019
(97) 18.11.2010
(51) **H02K 7/18** (2006.01)
H02K 33/00 (2006.01)
H02K 33/16 (2006.01)
H02K 53/00 (2006.01)
H01T 13/00 (2006.01)
F01M 1/02 (2006.01)
F02B 63/04 (2006.01)
F02B 75/18 (2006.01)
F02B 77/14 (2006.01)
F02D 17/02 (2006.01)
F02F 1/18 (2006.01)
(96) 14.05.2010
(96) 10775627.2
(73) Pelmeur, Douglas A., Napoleon, OH 43545, US
(72) Pelmeur, Douglas A., Napoleon, OH 43545, US
(54) **Spalovací motor a způsob jeho provozu**
(32) 178742 P, 251876 P
(31) 15.05.2009, 15.10.2009
(33) US, US
(86) PCT/US2010/034979
(87) WO 2010/132818
(74) PatentEnter s.r.o., Koliště 1965/13a, Brno, Černá Pole, 60200

(97) **EP 2487026**
(47) 06.11.2019
(97) 15.08.2012
(51) **B29L 31/14** (2006.01)
B29C 45/14 (2006.01)
(96) 14.02.2012
(96) 12155436.4
(73) GVS S.p.A., 40069 Zola Predosa (Bologna), IT
(72) Wood, Frederick Ian, Warrington, WA4 5LF, GB
(54) **Nástroj a způsob jeho použití**
(32) 201102553
(31) 14.02.2011
(33) GB
(74) Všečka Zelený Švorčík a partneři, advokátní a patentová kancelář, JUDr. Otakar Švorčík, Hálkova 1406/2, Praha 2, Nové Město, 12000

(97) **EP 2542529**
(47) 04.09.2019
(97) 09.09.2011
(51) **C07D 213/75** (2006.01)
A61K 31/44 (2006.01)
A61K 31/16 (2006.01)
A61K 31/17 (2006.01)
A61P 7/02 (2006.01)
(96) 02.03.2011
(96) 11750982.8
(73) Limited Liability Company "PharmaDiall", Moscow 121205, RU
(72) TARASOV, Dmitry Nikolaevich, Dubna Moskovskaya obl. 141980, RU

MALAKHOV, Dmitry Viktorovich, Moscow 115211, RU
TOVBIN, Dmitry Gennadievich, 140008 Moskovskaya obl. (RU), RU
(54) **Uretany, močoviny, amidiny a související inhibitory faktorů xa**
(32) 201000506
(31) 03.03.2010
(33) EA
(86) PCT/RU2011/000129
(87) WO 2011/108963
(74) Patentová a známková kancelář, ing. Jaromír Příkryl, Včelín 1161, Hulín, 76824

(97) **EP 2542835**
(47) 25.12.2019
(97) 09.09.2011
(51) **F23D 14/12** (2006.01)
F23N 5/12 (2006.01)
F23N 5/18 (2006.01)
(96) 25.02.2011
(96) 11750071.0
(73) Bromic Heating Pty Limited, Silverwater, New South Wales 2128, AU
(72) SMITH, Scott, North Ryde, New South Wales 2113, AU
MICHALOWSKY, Mark, Vaucluse, New South Wales 2030, AU
(54) **Větruvzdorný sálavý plynový ohřivač**
(32) 2010900896
(31) 03.03.2010
(33) AU
(86) PCT/AU2011/000204
(87) WO 2011/106824
(74) Všečka Zelený Švorčík a partneři, advokátní a patentová kancelář, JUDr. Michal Havlík, Hálkova 1406/2, Praha 2, Nové Město, 12000

(97) **EP 2573217**
(47) 25.12.2019
(97) 27.03.2013
(51) **D01H 1/115** (2006.01)
D01H 15/00 (2006.01)
(96) 23.08.2012
(96) 12181500.5
(73) Murata Machinery, Ltd., Minami-ku Kyoto-shi Kyoto 601-8326, JP
(72) Oka, Masaki, Kyoto, Kyoto 612-8686, JP
Susami, Hiroyuki, Kyoto, Kyoto 612-8686, JP
(54) **Spřádací jednotka, spřádací stroj a způsob zpracování příze**
(32) 2011206486
(31) 21.09.2011
(33) JP
(74) Všečka Zelený Švorčík a partneři, advokátní a patentová kancelář, JUDr. Michal Havlík, Hálkova 1406/2, Praha 2, Nové Město, 12000

(97) **EP 2588114**
(47) 25.12.2019
(97) 05.01.2012
(51) **A61K 31/585** (2006.01)
A61K 9/22 (2006.01)
A61P 15/18 (2006.01)
(96) 28.06.2011
(96) 11727985.1
(73) Laboratorios Leon Farma SA, 24008 Leon, ES
(72) PERRIN, Philippe, 75015 Paris, FR
VELADA, José, 3826 Amersfoort BA, NL
DROUIN, Dominique, 91370 Verrieres, FR
(54) **Farmaceutická kompozice obsahující drospirenon a antikoncepční sadu**
(32) 368396 P, 10305708
(31) 28.07.2010, 29.06.2010
(33) US, EP
(86) PCT/EP2011/060795
(87) WO 2012/000981
(74) Všečka Zelený Švorčík a partneři, advokátní a patentová kancelář, JUDr. Michal Havlík, Hálkova 1406/2, Praha 2, Nové Město, 12000

(97) **EP 2652039**
(47) 30.10.2019
(97) 21.06.2012
(51) **C08L 63/00** (2006.01)
C08G 59/54 (2006.01)
C09D 163/00 (2006.01)

- (96) 28.11.2011
(96) 11849665.2
(73) Hexion Research Belgium SA, 1348 Ottignies-Louvain-la-Neuve, BE
(72) CORLEY, Larry Steven, Houston, TX 77083, US
HITE, Jerry R., Sugar Land, TX 77479, US
ELMORE, Jim D., Houston, TX 77079, US
(54) **Zlepšené epoxidové systémy a systémy polymerů na bázi aminů a způsoby jejich přípravy**
(32) 996709
(31) 13.12.2010
(33) US
(86) PCT/US2011/062186
(87) WO 2012/082342
(74) Všeťečka Zelený Švorčík a partneři, advokátní a patentová kancelář, JUDr. Michal Havlík, Hálkova 1406/2, Praha 2, Nové Město, 12000

- (97) **EP 2685986**
(47) 27.11.2019
(97) 27.09.2012
(51) **A61K 31/439** (2006.01)
C07D 453/02 (2006.01)
A61K 45/06 (2006.01)
A61K 38/47 (2006.01)
A61P 3/00 (2006.01)
A61P 35/00 (2006.01)
A61P 43/00 (2006.01)
(96) 16.03.2012
(96) 12760259.7
(73) Genzyme Corporation, Cambridge, MA 02142, US
(72) BOURQUE, Elyse, Waltham, MA 02451, US
CELATKA, Cassandra, Waltham, MA 02451, US
HIRTH, Bradford, Waltham, MA 02451, US
METZ, Markus, Waltham, MA 02451, US
ZHAO, Zhong, Waltham, MA 02451, US
SKERLJ, Renato, Waltham, MA 02451, US
XIANG, Yibin, Waltham, MA 02451, US
JANCISICS, Katherine, Waltham, MA 02451, US
MARSHALL, John, Framingham, MA 01701, US
CHENG, Seng, Framingham, MA 01701, US
SCHEULE, Ronald, Framingham, MA 01701, US
CABRERA-SALAZAR, Mario, Framingham, MA 01701, US
GOOD, Andrew, Waltham, MA 02451, US
(54) **Inhibitor glukosylceramid synthasy**
(32) 201161454034 P, 201261590711 P
(31) 18.03.2011, 25.01.2012
(33) US, US
(86) PCT/US2012/029417
(87) WO 2012/129084
(74) Traplová Hakr Kubát, advokátní a patentová kancelář, Ing. Eduard Hakr, patentový zástupce, Přístavní 24, Praha 7, 17000

- (97) **EP 2710307**
(47) 11.09.2019
(97) 22.11.2012
(51) **F24H 1/43** (2006.01)
(96) 18.05.2012
(96) 12730631.4
(73) Cosmogas S.R.L., 47014 Meldola, IT
(72) ALESSANDRINI, Alberto, I-47014 Meldola (FC), IT
(54) **Tepelný výměník a výrobní proces**
(32) TO20110446
(31) 19.05.2011
(33) IT
(86) PCT/IB2012/052515
(87) WO 2012/156954
(74) Všeťečka Zelený Švorčík a partneři, advokátní a patentová kancelář, JUDr. Michal Havlík, advokát, Hálkova 1406/2, Praha 2, Nové Město, 12000

- (97) **EP 2718316**
(47) 04.12.2019
(97) 13.12.2012
(51) **C07K 14/575** (2006.01)
A61K 38/22 (2006.01)
A61K 47/54 (2017.01)
A61K 38/00 (2006.01)
(96) 08.06.2012

- (96) 12729418.9
(73) Novo Nordisk A/S, 2880 Bagsværd, DK
(72) SCHÄFFER, Lauge, DK-2880 Bagsværd, DK
KRUSE, Thomas, DK-2880 Bagsværd, DK
THØGERSEN, Henning, DK-2880 Bagsværd, DK
(54) **Polypeptidy**
(32) 11169405, 201161496113 P
(31) 10.06.2011, 13.06.2011
(33) EP, US
(86) PCT/EP2012/060900
(87) WO 2012/168432
(74) PatentEnter s.r.o., Koliště 1965/13a, Brno, Černá Pole, 60200

- (97) **EP 2727118**
(47) 01.01.2020
(97) 03.01.2013
(51) **B09B 1/00** (2006.01)
B65G 5/00 (2006.01)
G21F 9/24 (2006.01)
G21F 9/34 (2006.01)
(96) 29.06.2012
(96) 12738296.8
(73) Grand Abyss LLC, Tulsa, OK 74137, US
(72) MURDOCH, Lawrence, C., Clemson, SC 29634, US
ROBINOWITZ, Marvin, Tulsa, OK 74137, US
GERMANOVICH, Leonid, Atlanta, GA 30332, US
(54) **Hlubinná sekvestrace jaderného odpadu a jiných druhů nebezpečných látek**
(32) 201161502557 P
(31) 29.06.2011
(33) US
(86) PCT/US2012/045084
(87) WO 2013/003796
(74) ŽOVICOVÁ & ŽOVIC IP, s.r.o., Záhradnícka 36, Bratislava, 82108

- (97) **EP 2751485**
(47) 02.10.2019
(97) 07.03.2013
(51) **F23C 9/08** (2006.01)
F23C 99/00 (2006.01)
(96) 13.08.2012
(96) 12748675.1
(73) ENGIE, 92400 Courbevoie, FR
(72) OURLIAC, Mathieu, F-77162 Saint Soupplets, FR
AYOUB, Mechline, 34980 SAINT CLEMENT DE RIVIERE, FR
HONORE, David, F-76100 Rouen, FR
QUINQUENEAU, Alain, F-78600 Maisons Lafitte, FR
VILLERMAUX, Clotilde, F-92400 Courbevoie, FR
(54) **Zařízení pro stabilizaci zředěného spalování v chladnostěnné spalovací komoře**
(32) 1157737
(31) 01.09.2011
(33) FR
(86) PCT/EP2012/065816
(87) WO 2013/029977
(74) Všeťečka Zelený Švorčík a partneři, advokátní a patentová kancelář, JUDr. Michal Havlík, advokát, Hálkova 1406/2, Praha 2, Nové Město, 12000

- (97) **EP 2806988**
(47) 15.01.2020
(97) 01.08.2013
(51) **B21D 53/26** (2006.01)
B60B 31/00 (2006.01)
(96) 24.01.2012
(96) 12701111.2
(73) Holland Mechanics BV, 1442 PZ Purmerend, NL
(72) KALB, Wouter, NL-1611 GC Bovenkarspel, NL
VAN DEN BOSCH, Thomas Wilhelmus Johannes, NL-1131 JH Volendam, NL
PANNEKEET, Johannes Maria, NL-1132 RE Volendam, NL
(54) **Způsob a zařízení pro upnutí náboje kola**
(86) PCT/EP2012/051030
(87) WO 2013/110321
(74) Patentová a známková kancelář, ing. Jaromír Příkryl, Včelín 1161, Hulín, 76824

(97) **EP 2824781**
(47) 27.11.2019
(97) 14.01.2015
(51) **H02G 1/00** (2006.01)
H02G 3/00 (2006.01)
H02G 3/12 (2006.01)
(96) 20.06.2014
(96) 14173200.8
(73) Niko NV, 9100 Sint-Niklaas, BE
(72) Totté, Lieven, 9140 Elversele, BE
(54) **Sestava s funkčním modulem a metoda připojování a zabudování tohoto funkčního modulu**
(32) 201300430
(31) 21.06.2013
(33) BE
(74) ŽOVICOVÁ & ŽOVIC IP, s.r.o., Záhradnícka 36, Bratislava, 82108

(97) **EP 2855230**
(47) 09.10.2019
(97) 12.12.2013
(51) **B61F 3/02** (2006.01)
B61F 5/22 (2006.01)
B61D 3/10 (2006.01)
B61D 13/00 (2006.01)
B61G 5/02 (2006.01)
(96) 03.06.2013
(96) 13800691.1
(73) Helsingin kaupungin liikenneliikelaitos, 00099 Helsingin kaupunki, FI
(72) HEIKKILÄ, Ollipekka, 00099 Helsingin kaupunki, FI
(54) **Kolejové vozidlo**
(32) 20125604
(31) 04.06.2012
(33) FI
(86) PCT/FI2013/050596
(87) WO 2013/182746
(74) Vsetečka Zelený Švorčík a partneři, advokátní a patentová kancelář, JUDr. Michal Havlík, advokát, Hálkova 1406/2, Praha 2, Nové Město, 12000

(97) **EP 2870666**
(47) 09.10.2019
(97) 09.01.2014
(51) **H01T 2/02** (2006.01)
H01T 4/16 (2006.01)
H01T 15/00 (2006.01)
H02H 9/06 (2006.01)
H02H 9/04 (2006.01)
(96) 07.05.2013
(96) 13720948.2
(73) DEHN SE + Co KG, 92318 Neumarkt / Opf., DE
(72) BÜHLER, Klaus, 90542 Eckental, DE
SCHREITER, Stefanie, 92318 Neumarkt, DE
ERHLER, Jens, 92318 Neumarkt, DE
ERHARDT, Arnd, 92318 Neumarkt, DE
(54) **Zapouzdřené přepětové ochranné zařízení schopné přenášet bleskové proudy a omezovat následující proudy a obsahující alespoň jedno jiskřiště**
(32) 102012105984, 102012112480
(31) 04.07.2012, 18.12.2012
(33) DE, DE
(86) PCT/EP2013/059441
(87) WO 2014/005747
(74) Macek and Partners, Mgr. Jiří Macek, Sázavská 751/16, Praha 2, Vinohrady, 12000

(97) **EP 2877206**
(47) 27.11.2019
(97) 30.01.2014
(51) **A61K 39/02** (2006.01)
C07K 16/12 (2006.01)
A61P 31/04 (2006.01)
(96) 11.07.2013
(96) 13742553.4
(73) Baxalta GmbH, 6300 Zug, CH
Baxalta Incorporated, Bannockburn, IL 60015, US
(72) BARRETT, Noel, P., A-3400 Klosterneuburg/ Weidling, AT
AICHINGER, Gerald, A-1190 Vienna, AT

CROWE, Brian, A., A-2100 Leobendorf, AT
LIVEY, Ian, A-1220 Vienna, AT
WRESSNIGG, Nina, A-1050 Vienna, AT
(54) **Kompozice obsahující chimérické molekuly ospa a způsoby jejich použití**
(32) 201261676668 P
(31) 27.07.2012
(33) US
(86) PCT/US2013/050058
(87) WO 2014/018274
(74) Vsetečka Zelený Švorčík a partneři, advokátní a patentová kancelář, JUDr. Michal Havlík, Hálkova 1406/2, Praha 2, Nové Město, 12000
Vsetečka Zelený Švorčík a partneři, advokátní a patentová kancelář, JUDr. Michal Havlík, Hálkova 1406/2, Praha 2, Nové Město, 12000

(97) **EP 2894136**
(47) 04.12.2019
(97) 15.07.2015
(51) **C04B 28/24** (2006.01)
C04B 18/24 (2006.01)
C04B 40/02 (2006.01)
B64C 1/06 (2006.01)
B28B 11/24 (2006.01)
B28B 19/00 (2006.01)
B29L 31/30 (2006.01)
B29K 105/00 (2006.01)
B29K 311/10 (2006.01)
C04B 111/00 (2006.01)
C04B 111/28 (2006.01)
(96) 08.01.2014
(96) 14382003.3
(73) The Boeing Company, Chicago, IL 60606-1596, US
(72) MARTIN-ALONSO, Pedro Pablo, 28850 Madrid, ES
GONZÁLEZ-GARCÍA, Ana, Madrid, ES
LAPENA-REY, Nieves, 28015 Madrid, ES
(54) **Zlepšený způsob výroby ohnivzdorných udržitelných leteckých vnitřních panelů**
(74) Traplová Hakr Kubát, advokátní a patentová kancelář, Ing. Eduard Hakr patentový zástupce, Přístavní 24, Praha 7, 17000

(97) **EP 2897873**
(47) 25.09.2019
(97) 27.03.2014
(51) **B65D 1/02** (2006.01)
B65D 41/17 (2006.01)
C03B 9/325 (2006.01)
C03B 9/34 (2006.01)
(96) 10.01.2013
(96) 13700168.1
(73) Vetropack Holding AG, CH-8180 Bülach, CH
(72) MAYER, Engelbert, A-3375 Krummussbaum, AT
(54) **Hrdlo lahve se šroubovací zátkou a s ochranou proti odštípnutí**
(32) 202012103589 U, 3702012 U
(31) 19.09.2012, 19.09.2012
(33) DE, AT
(86) PCT/EP2013/050421
(87) WO 2014/044409
(74) DANĚK & PARTNERS Advokátní a patentová kancelář, Ing. Dr. Vilém Daněk Ph.D., LL.M., Vinohradská 403/17, Praha 2, Vinohrady, 12000

(97) **EP 2927498**
(47) 25.12.2019
(97) 05.06.2014
(51) **F04C 18/02** (2006.01)
F04C 29/02 (2006.01)
(96) 03.10.2013
(96) 13858173.1
(73) Mitsubishi Electric Corporation, Tokyo 100-8310, JP
NAGAOKA, Fumikazu, Tokyo 100-8310, JP
NISHIKI, Teruhiko, Tokyo 100-8310, JP
TAKAHASHI, Hiroyasu, Tokyo 100-8310, JP
NARUMI, Keisuke, Tokyo 100-8310, JP
(54) **Spirálový kompresor**
(32) 2012262313
(31) 30.11.2012
(33) JP

(86) PCT/JP2013/076961
(87) WO 2014/083939
(74) Všeťečka Zelený Švorčík a partneři, advokátní a patentová kancelář, JUDr. Michal Havlík, Hálkova 1406/2, Praha 2, Nové Město, 12000

(97) **EP 2937657**
(47) 27.11.2019
(97) 28.10.2015
(51) **F28D 7/00** (2006.01)
F28D 7/02 (2006.01)
F28D 7/14 (2006.01)
(96) 25.04.2014
(96) 14166068.8
(73) Franke Technology and Trademark Ltd, 6052 Hergiswil, CH
(72) Schoonen, Wilhelmus Franciskus, 5691 BA Son, NL
(54) **Tepelný výměník**
(74) Všeťečka Zelený Švorčík a partneři, advokátní a patentová kancelář, JUDr. Michal Havlík, advokát, Hálkova 1406/2, Praha 2, Nové Město, 12000

(97) **EP 2945263**
(47) 16.10.2019
(97) 18.11.2015
(51) **H02K 7/02** (2006.01)
H02J 9/06 (2006.01)
(96) 12.05.2015
(96) 15001421.5
(73) KS RESEARCH, société anonyme, 4651 Battice, BE
(72) Schoebrechts, Jacques, 4651 Battice, BE
Pire, Stéphane, 4651 Battice, BE
Pardue, Byron Andrew, 4651 Battice, BE
(54) **Systém nepřerušovaného elektrického napájení**
(32) 201400366
(31) 16.05.2014
(33) BE
(74) KOREJZOVA LEGAL v.o.s., JUDr. Petra Sauvage de Brantes, Korunní 810/104, Praha 10, Vinohrady, 10100

(97) **EP 2950786**
(47) 27.11.2019
(97) 07.08.2014
(51) **A61K 9/16** (2006.01)
A61K 9/20 (2006.01)
A61K 31/501 (2006.01)
A61K 31/513 (2006.01)
A61K 31/381 (2006.01)
A61K 31/4025 (2006.01)
A61K 31/4184 (2006.01)
A61K 31/4709 (2006.01)
A61K 31/497 (2006.01)
A61K 31/4985 (2006.01)
A61K 31/5025 (2006.01)
A61K 31/5377 (2006.01)
A61K 31/675 (2006.01)
A61K 31/7056 (2006.01)
A61K 31/7072 (2006.01)
A61K 31/7076 (2006.01)
A61K 9/24 (2006.01)
A61K 31/439 (2006.01)
(96) 30.01.2014
(96) 14704502.5
(73) Gilead Pharmasset LLC, Foster City, CA 94404, US
(72) CHAL, Ben, Foster City, California 94404, US
MOGALIAN, Erik, Foster City, California 94404, US
PAKDAMAN, Rowchanak, Foster City, California 94404, US
OLİYAL, Reza, Foster City, California 94404, US
STEFANIDIS, Dimitrios, Foster City, California 94404, US
ZIA, Vahid, Foster City, California 94404, US
(54) **Kombinovaná formulace dvou antivirových sloučenin**
(32) 201361759320 P, 201361772292 P, 201361828899 P, 201361870729 P, 201361897793 P, 201361907332 P
(31) 31.01.2013, 04.03.2013, 30.05.2013, 27.08.2013, 30.10.2013, 21.11.2013
(33) US, US, US, US, US, US

(86) PCT/US2014/013953
(87) WO 2014/120981
(74) Všeťečka Zelený Švorčík a partneři, advokátní a patentová kancelář, JUDr. Michal Havlík, Hálkova 1406/2, Praha 2, Nové Město, 12000

(97) **EP 2958860**
(47) 14.08.2019
(97) 28.08.2014
(51) **C02F 1/52** (2006.01)
C02F 101/12 (2006.01)
C02F 1/70 (2006.01)
(96) 18.02.2014
(96) 14712789.8
(73) Toxosorb Ltd, 1221000 Kibbutz Kfar Giladi, IL
(72) GONEN, Yotam, 1221000 Kibbutz Kfar Giladi, IL
(54) **Odstranění chloristanu z vodných průmyslových kapalin**
(32) 201361767277 P
(31) 21.02.2013
(33) US
(86) PCT/IL2014/050179
(87) WO 2014/128702
(74) ZIVKO MIJATOVIĆ & PARTNERS s.r.o., Jugoslávských partyzánů 639/26, Praha 6, 16000

(97) **EP 2964839**
(47) 16.10.2019
(97) 12.09.2014
(51) **E02D 29/02** (2006.01)
B65D 33/00 (2006.01)
E02B 3/10 (2006.01)
E02B 3/12 (2006.01)
(96) 06.03.2014
(96) 14761227.9
(73) Callewaert Intellectual Property Inc., Surrey, BC V4A 2E5, CA
(72) CALLEWAERT, Mike, Surrey, British Columbia V4A 2E5, CA
(54) **Propojovací prvek pro formaci pytlů s pískem nebo hlinou**
(32) 201361773800 P
(31) 06.03.2013
(33) US
(86) PCT/CA2014/050187
(87) WO 2014/134735
(74) ŽOVICOVÁ & ŽOVIC IP, s.r.o., Záhradnícka 36, Bratislava, 82108

(97) **EP 2983532**
(47) 16.10.2019
(97) 16.10.2014
(51) **A24B 15/18** (2006.01)
A24B 9/00 (2006.01)
A24B 13/00 (2006.01)
(96) 04.04.2014
(96) 14715312.6
(73) Swedish Match North Europe AB, 118 85 Stockholm, SE
(72) KINDVALL, Märten, S-415 24 Göteborg, SE
JONSSON, Lars, S-413 27 Göteborg, SE
SCHYBERG, Mattias, S-416 49 Göteborg, SE
(54) **Za mrazu sušený orální bezdýmový tabákový nebo ne-tabákový produkt na bázi šňupacího tabáku a způsob jeho výroby**
(32) 13162941
(31) 09.04.2013
(33) EP
(86) PCT/EP2014/056866
(87) WO 2014/166845
(74) Všeťečka Zelený Švorčík a partneři, advokátní a patentová kancelář, JUDr. Michal Havlík, advokát, Hálkova 1406/2, Praha 2, Nové Město, 12000

(97) **EP 2985275**
(47) 30.10.2019
(97) 16.10.2014
(51) **C07C 51/42** (2006.01)
C07C 59/01 (2006.01)
C07C 51/29 (2006.01)
(96) 06.12.2013
(96) 13881969.3
(73) TSI (China) Co., Ltd., Shanghai 200233, CN
TSI Pharmaceutical (Jiangyin) Co., Ltd., Jiangyin, Jiangsu 214446, CN
(72) LONG, Ling, Shanghai 200233, CN

TANG, Yongchun, Jiangyin Jiangsu 214446, CN
(54) **Metoda purifikace kyseliny beta-hydroxy-beta-methylbutanové**
(32) 201310127262
(31) 12.04.2013
(33) CN
(86) PCT/CN2013/088762
(87) WO 2014/166273
(74) ŽOVICOVÁ & ŽOVIC IP, s.r.o., Záhradnícka 36, Bratislava, 82108

(97) **EP 2991507**
(47) 07.08.2019
(97) 30.10.2014
(51) **A23L 5/00** (2016.01)
A61K 35/00 (2006.01)
(96) 22.04.2014
(96) 14726214.1
(73) Smartfish AS, 0349 Oslo, NO
(72) MATHISEN, Janne Sande, N-0349 Oslo, NO
(54) **Použití kompozice obsahující rybí olej a šťávu pro léčbu a/nebo následnou léčbu rakoviny**
(32) 20130552
(31) 22.04.2013
(33) NO
(86) PCT/NO2014/050061
(87) WO 2014/175748
(74) Rott, Růžička & Guttman a spol., Vyskočilova 1566, Praha 4, Michle, 14000

(97) **EP 3001938**
(47) 04.12.2019
(97) 06.04.2016
(51) **A47K 11/02** (2006.01)
E03D 9/052 (2006.01)
(96) 06.09.2013
(96) 15196940.9
(73) Sirius Technology AS, 6475 Midsund, NO
(72) ASLAKSEN, Odd Arne, 9062 Furufalten, NO
(54) **Spalovací toaleta**
(32) 20121008
(31) 06.09.2012
(33) NO
(74) ŽOVICOVÁ & ŽOVIC IP, s.r.o., Záhradnícka 36, Bratislava, 82108

(97) **EP 3013317**
(47) 04.12.2019
(97) 31.12.2014
(51) **A61K 9/00** (2006.01)
A61K 47/02 (2006.01)
A61K 9/14 (2006.01)
A61K 9/16 (2006.01)
A61K 49/00 (2006.01)
A61K 9/19 (2006.01)
A61K 31/455 (2006.01)
(96) 18.06.2014
(96) 14739213.8
(73) DelSiTech Oy, 20520 Turku, FI
(72) JOKINEN, Mika, FI-20100 Turku, FI
JALONEN, Harry, FI-20610 Turku, FI
FORSBACK, Ari-Pekka, FI-20540 Turku, FI
(54) **Křemičitý hydrogelový kompozit**
(32) 20135685
(31) 24.06.2013
(33) FI
(86) PCT/FI2014/050492
(87) WO 2014/207304
(74) Vsetečka Zelený Švorčík a partneři, advokátní a patentová kancelář, JUDr. Michal Havlík, Hálkova 1406/2, Praha 2, Nové Město, 12000

(97) **EP 3014131**
(47) 06.11.2019
(97) 31.12.2014
(51) **F16B 5/02** (2006.01)
F16B 25/10 (2006.01)
F16B 31/02 (2006.01)
F16B 35/00 (2006.01)
F16B 5/06 (2006.01)

(96) 17.06.2014
(96) 14731598.0
(73) SFS Intec Holding AG, 9435 Heerbrugg, CH
(72) PALM, Erich, CH-9434 Au, CH
(54) **Rotační uzávěr**
(32) 102013010908
(31) 28.06.2013
(33) DE
(86) PCT/EP2014/062615
(87) WO 2014/206796
(74) Macek and Partners, Mgr. Jiří Macek, Sázavská 751/16, Praha 2, Vinohrady, 12000

(97) **EP 3019191**
(47) 12.02.2020
(97) 15.01.2015
(51) **A61K 39/395** (2006.01)
C07K 16/28 (2006.01)
A61K 39/00 (2006.01)
A61K 45/06 (2006.01)
A61K 31/56 (2006.01)
A61K 9/00 (2006.01)
(96) 10.07.2014
(96) 14748342.4
(73) Regeneron Pharmaceuticals, Inc., Tarrytown, NY 10591, US
(72) KOSTIC, Ana, Tarrytown, NY 10591-6706, US
KELLY, Ludmila, Tarrytown, NY 10591-6706, US
LIU, Xia, Tarrytown, NY 10591-6706, US
CLASSON, Brendan J., Tarrytown, NY 10591-6706, US
(54) **Způsoby léčby eozinofilní ezofagitidy podáváním IL-4R inhibitoru**
(32) 201361844978 P
(31) 11.07.2013
(33) US
(86) PCT/US2014/046170
(87) WO 2015/006571
(74) A. Holas & partner Patentová a známková kancelář, Ing. Mgr. Hana Holasová, Křížová 105/4, Brno, 60300

(97) **EP 3019483**
(47) 20.11.2019
(97) 15.01.2015
(51) **C07D 251/18** (2006.01)
C07D 401/04 (2006.01)
C07D 403/04 (2006.01)
C07D 405/14 (2006.01)
C07D 409/04 (2006.01)
C07D 417/04 (2006.01)
A61K 31/395 (2006.01)
A61P 35/00 (2006.01)
(96) 10.07.2014
(96) 14822106.2
(73) Agios Pharmaceuticals, Inc., Cambridge, MA 02139, US
(72) KONTEATIS, Zenon D., Chatham, NJ 07928, US
POPOVICI-MULLER, Janeta, Windham, NH 03087, US
TRAVINS, Jeremy M., Southborough, MA 01772, US
ZÄHLER, Robert, Pennington, NJ 08534, US
CAI, Zhenwei, Skillman, NJ 08558, US
ZHOU, Ding, Shanghai 201612, CN
(54) **Terapeuticky aktivní sloučeniny a způsoby jejich použití**
(32) PCT/CN2013/079200
(31) 11.07.2013
(33) CN
(86) PCT/CN2014/081957
(87) WO 2015/003640
(74) Traplová Hakr Kubát, advokátní a patentová kancelář, Ing. Eduard Hakr patentový zástupce, Přístavní 24, Praha 7, 17000

(97) **EP 3036522**
(47) 02.10.2019
(97) 26.02.2015
(51) **G01N 19/04** (2006.01)
G01N 33/32 (2006.01)
(96) 08.07.2014
(96) 14739382.1
(73) Bombardier Transportation GmbH, 10785 Berlin, DE
(72) TELLO, Waissi, 34292 Ahnatal, DE

(54) KLEINÖDER, Helmuth, 34132 Kassel, DE
Testování přilnavosti elastických lepidel nebo elastických těsnících materiálů na povrchu součástek
(32) 102013216710
(31) 22.08.2013
(33) DE
(86) PCT/EP2014/064607
(87) WO 2015/024700
(74) Macek and Partners, Mgr. Jiří Macek, Sázavská 751/16, Praha 2, Vinohrady, 12000

(97) **EP 3065879**
(47) 11.12.2019
(97) 07.05.2015
(51) **B05B 12/14** (2006.01)
F16K 31/122 (2006.01)
(96) 03.11.2014
(96) 14796016.5
(73) SAMES KREMLIN, 38240 Meylan, FR
(72) ROBERT, Stéphane, F-38240 Meylan, FR
(54) **Zařízení pro zásobování rozprašovače kapalnou náterovou hmotou a nástroj pro montáž/demontáž takového zařízení**
(32) 1360790
(31) 04.11.2013
(33) FR
(86) PCT/EP2014/073539
(87) WO 2015/063288
(74) A. Holas & partner Patentová a známková kancelář, Ing. Mgr. Hana Holasová, Křížová 105/4, Brno, 60300

(97) **EP 3066089**
(47) 06.11.2019
(97) 14.05.2015
(51) **C07D 327/04** (2006.01)
C07D 241/08 (2006.01)
C07C 323/57 (2006.01)
C07C 327/34 (2006.01)
A61K 31/185 (2006.01)
A61P 25/00 (2006.01)
(96) 07.11.2014
(96) 14802771.7
(73) Promentis Pharmaceuticals, Inc., Milwaukee, WI 53203, US
(72) NEARY, Michael, West Allis, WI 53214, US
NIEMAN, James, Sherwood Park, AB T8H 2P8, CA
TANIS, Steven, Carlsbad, CA 92011, US
LAWTON, Daniel, Bayside, WI 53217, US
SMITH, Garry, Royersford, PA 19468, US
(54) **Substituční deriváty N-acetyl-L-cysteinu a příbuzné sloučeniny**
(32) 201361902052 P, 201361902669 P
(31) 08.11.2013, 11.11.2013
(33) US, US
(86) PCT/US2014/064581
(87) WO 2015/070034
(74) ŽOVICOVÁ & ŽOVIC IP, s.r.o., Záhradnícka 36, Bratislava, 82108

(97) **EP 3090889**
(47) 30.10.2019
(97) 25.06.2015
(51) **B60G 7/00** (2006.01)
B21J 5/00 (2006.01)
B21K 1/26 (2006.01)
C22F 1/04 (2006.01)
C22C 21/02 (2006.01)
C22C 21/06 (2006.01)
C22F 1/00 (2006.01)
(96) 14.11.2014
(96) 14871292.0
(73) Nippon Light Metal Company, Ltd., Tokyo 140-8628, JP
(72) SHIRAI, Kota, Shizuoka-shi Shizuoka 421-3203, JP
IJIRI, Tetsuya, Shizuoka-shi Shizuoka 421-3203, JP
OKADA, Hiroshi, Shizuoka-shi Shizuoka 421-3203, JP
SUMI, Shinichiro, Shizuoka-shi Shizuoka 421-3203, JP
WAKAI, Koichi, Shizuoka-shi Shizuoka 421-3203, JP
MORIYAMA, Yoshihiko, Shizuoka-shi Shizuoka 421-3203, JP
(54) **Díl zavěšení automobilového podvozku a způsob jeho výroby**
(32) 2013259461

(31) 16.12.2013
(33) JP
(86) PCT/JP2014/005728
(87) WO 2015/092969
(74) KOREJZOVA LEGAL v.o.s., JUDr. Petra Sauvage de Brantes, Korunní 810/104, Praha 10, Vinohrady, 10100

(97) **EP 3102057**
(47) 27.11.2019
(97) 06.08.2015
(51) **A24F 47/00** (2006.01)
B23K 26/20 (2014.01)
(96) 02.02.2015
(96) 15703715.1
(73) RAI Strategic Holdings, Inc., Winston-Salem, NC 27101, US
(72) BLESS, Alfred Charles, Asheboro, North Carolina 27205, US
LIBERTI, Michael Andrew, Clemmons, North Carolina 27012, US
NESTOR, Timothy Brian, Bermuda Run, NC 27006, US
AMPOLINI, Frederic Philippe, Winston-Salem, North Carolina 27106, US
GALLOWAY, Michael Ryan, Winston-Salem, North Carolina 27106, US
(54) **Zařízení pro přivádění aerosolu, obsahující větší počet vnějších těles, a příslušný způsob sestavování**
(32) 201414170838, 201414530275
(31) 03.02.2014, 31.10.2014
(33) US, US
(86) PCT/US2015/014071
(87) WO 2015/117062
(74) Čermák a spol., JUDr. Karel Čermák Ph.D., LL.M., Elišky Peškové 735/15, Praha 5, Smíchov, 15000

(97) **EP 3104853**
(47) 02.10.2019
(97) 13.08.2015
(51) **A61K 31/352** (2006.01)
A61P 37/08 (2006.01)
A61M 16/10 (2006.01)
(96) 09.02.2015
(96) 15745862.1
(73) Respivant Sciences GmbH, 4051 Basel, CH
(72) GERHART, William, Del Mar, CA 92014, US
KELLER, Manfred, 81379 Munich, DE
TUTUNCU, Ahmet, Del Mar, CA 92014, US
SONI, Pravin, Sunnyvale, CA 94087, US
(54) **Léčba systémových poruch na bázi stabilizátorů žírných buněk**
(32) 201461937928 P, 201461971709 P, 201461978711 P, 201562105423 P
(31) 10.02.2014, 28.03.2014, 11.04.2014, 20.01.2015
(33) US, US, US, US
(86) PCT/US2015/015029
(87) WO 2015/120389
(74) Vsetečka Zelený Švorčík a partneři, advokátní a patentová kancelář, JUDr. Michal Havlík, advokát, Hájkova 1406/2, Praha 2, Nové Město, 12000

(97) **EP 3106149**
(47) 20.11.2019
(97) 21.12.2016
(51) **A61K 9/12** (2006.01)
A61K 9/00 (2006.01)
A61K 9/16 (2006.01)
A61K 31/40 (2006.01)
A61K 31/167 (2006.01)
A61K 31/56 (2006.01)
A61K 31/58 (2006.01)
A61K 31/46 (2006.01)
A61K 31/137 (2006.01)
A61K 31/573 (2006.01)
A61P 11/00 (2006.01)
A61M 15/00 (2006.01)
(96) 28.05.2010
(96) 16164845.6
(73) Pearl Therapeutics, Inc., Redwood City, CA 94063, US
(72) VEHRING, Reinhard, Redwood City, CA 94063, US
HARTMAN, Michael, Steven, Palo Alto, CA 94306, US
SMITH, Adrian, Edward, Emerald Hills, CA 94062, US
JOSHI, Vidya, B, Redwood City, CA 94065, US
DWIVEDI, Sarvajna, Kumar, Redwood City, CA 94065, US

- (54) **Kompozice pro pulmonální podávání muskarinových antagonistů s dlouhodobým působením a agonistů beta-2 adrenergických receptorů s dlouhodobým působením a související způsoby a systémy**
 (32) 182565 P, 258172 P, 309365 P, 345536 P
 (31) 29.05.2009, 04.11.2009, 01.03.2010, 17.05.2010
 (33) US, US, US, US
 (74) Traplová Hakr Kubát, advokátní a patentová kancelář, Ing. Eduard Hakr patentový zástupce, Přístavní 24, Praha 7, 17000
-
- (97) **EP 3106770**
 (47) 18.09.2019
 (97) 21.12.2016
 (51) **F24F 11/74** (2018.01)
F24F 13/02 (2006.01)
F24F 11/75 (2018.01)
F24F 13/14 (2006.01)
 (96) 16.06.2016
 (96) 16174687.0
 (73) Schako Klima Luft Ferdinand Schad KG, 78600 Kolbingen, DE
 (72) RADOVIC, Petar, 78432 Tuttlingen, DE
 BANTLE, Siegbert, 78603 Renquishausen, DE
 LEIBINGER, Steffen, 78570 Mühlheim, DE
- (54) **Regulátor průtoku**
 (32) 102015109653
 (31) 17.06.2015
 (33) DE
 (74) Macek and Partners, Mgr. Jiří Macek, Sázavská 751/16, Praha 2, Vinohrady, 12000
-
- (97) **EP 3116909**
 (47) 13.11.2019
 (97) 17.09.2015
 (51) **C07K 16/28** (2006.01)
A61P 35/00 (2006.01)
 (96) 13.03.2015
 (96) 15713290.3
 (73) NOVARTIS AG, 4056 Basel, CH
 Immutep S.A.S., 91893 Orsay, FR
 (72) BRIGNONE, Chrystelle, F-92290 Chatenay-Malabry, FR
 BLATTLER, Walter A., Brookline, MA 02446-2768, US
 MATARAZA, Jennifer Marie, Cambridge, MA 02139, US
 SABATOS-PEYTON, Catherine Anne, Cambridge, MA 02139, US
 CHANG, Hwai Wen, San Marcos, CA 92069, US
 FREY, Gerhard Johann, San Diego, CA 92129, US
 TRIEBEL, Frederic, F-78000 Versailles, FR
- (54) **Molekuly protilátek proti LAG-3 a jejich použití**
 (32) 201461953536 P, 201462059690 P, 201462094889 P
 (31) 14.03.2014, 03.10.2014, 19.12.2014
 (33) US, US, US
 (86) PCT/US2015/020474
 (87) WO 2015/138920
 (74) ŽOVICOVÁ & ŽOVIC IP, s.r.o., Záhradnícka 36, Bratislava, 82108
-
- (97) **EP 3135668**
 (47) 18.12.2019
 (97) 29.10.2015
 (51) **C07D 253/07** (2006.01)
A61P 13/12 (2006.01)
A61P 9/04 (2006.01)
C07D 451/02 (2006.01)
 (96) 23.04.2015
 (96) 15782458.2
 (73) Mitsubishi Tanabe Pharma Corporation, Osaka 541-8505, JP
 (72) USHIROGOCHI, Hideki, Osaka-shi Osaka 541-8505, JP
 SASAKI, Wataru, Osaka-shi Osaka 541-8505, JP
 ONDA, Yuichi, Osaka-shi Osaka 541-8505, JP
 SAKAKIBARA, Ryo, Osaka-shi Osaka 541-8505, JP
 AKAHOSHI, Fumihiko, Osaka-shi Osaka 541-8505, JP
- (54) **Nová disubstituovaná 1,2,4-triazinová sloučenina**
 (32) 2014090754
 (31) 24.04.2014
 (33) JP
 (86) PCT/JP2015/062440
 (87) WO 2015/163427
 (74) PATENTSERVIS Praha a.s., Na Podkovce 281/10, Praha 4, Podolí, 14700
-
- (97) **EP 3137635**
 (47) 18.12.2019
 (97) 11.09.2015
 (51) **C12R 1/24** (2006.01)
C12N 1/22 (2006.01)
C12R 1/225 (2006.01)
A23K 30/18 (2016.01)
 (96) 25.02.2015
 15710983.6
 (96) Pioneer Hi-Bred International, Inc., Johnston, Iowa 50131-1014, US
 (73) HARMAN, Elizabeth, Alleman, Iowa 50007-9802, US
 RUTHERFORD, William, Grimes, Iowa 50111, US
 SMILEY, Brenda Kay, Granger, Iowa 50109, US
- (54) **Rychle působící kmeny lactobacillus a jejich použití pro zlepšení aerobní stability siláže**
 (32) 201414200231
 (31) 07.03.2014
 (33) US
 (86) PCT/US2015/017516
 (87) WO 2015/134254
 (74) A. Holas & partner Patentová a známková kancelář, Ing. Mgr. Hana Holasová, Křížová 105/4, Brno, 60300
-
- (97) **EP 3145380**
 (47) 06.11.2019
 (97) 26.11.2015
 (51) **A47K 13/30** (2006.01)
 (96) 22.05.2015
 (96) 15729618.7
 (73) Payziev, Abdulaziz, Nashville, Tennessee 37221, US
 Payziev, Akmal, Nashville, Tennessee 37221, US
 (72) PAYZIEV, Abdulaziz, Nashville, Tennessee 37221, US
- (54) **Toaletní ventilační systém**
 (32) 201462001917 P
 (31) 22.05.2014
 (33) US
 (86) PCT/US2015/032196
 (87) WO 2015/179774
 (74) ŽOVICOVÁ & ŽOVIC IP, s.r.o., Záhradnícka 36, Bratislava, 82108
-
- (97) **EP 3165562**
 (47) 01.01.2020
 (97) 10.05.2017
 (51) **C08J 9/00** (2006.01)
C08L 23/28 (2006.01)
C08L 23/34 (2006.01)
C08K 5/02 (2006.01)
C08L 9/00 (2006.01)
C08L 9/06 (2006.01)
C08L 11/02 (2006.01)
C08K 3/013 (2018.01)
 (96) 06.11.2015
 (96) 15193557.4
 (73) Kaimann GmbH, 33161 Hövelhof, DE
 (72) Kaimann, Georg Josef, 33161 Hövelhof, DE
 Springub, Ralf, 48167 Münster, DE
 Weidinger, Jürgen Georg, 33102 Paderborn, DE
- (54) **Expandovatelná a síťovatelná elastomerová formulace pro výrobu izolačních materiálů vykazujících vlastnosti vysokého zpomalení hoření a malé tvorby kouře**
 (74) Všetečka Zelený Švorčík a partneři, advokátní a patentová kancelář, JUDr. Michal Havlík, Hálkova 1406/2, Praha 2, Nové Město, 12000
-
- (97) **EP 3165563**
 (47) 01.01.2020
 (97) 10.05.2017
 (51) **C08J 9/00** (2006.01)
C08L 23/28 (2006.01)
C08L 23/34 (2006.01)
C08K 5/02 (2006.01)
C08L 9/00 (2006.01)
C08L 9/06 (2006.01)
C08L 11/02 (2006.01)
C08K 3/013 (2018.01)
 (96) 07.11.2016
 (96) 16197504.0

- (73) Kaimann GmbH, 33161 Hövelhof, DE
(72) Kaimann, Georg Josef, 33161 Hövelhof, DE
Springub, Ralf, 48167 Münster, DE
Weidinger, Jürgen Georg, 33102 Paderborn, DE
- (54) **Expandovatelná a síťovatelná elastomerová formulace pro výrobu izolačních materiálů vykazujících vlastností vysokého zpomalení hoření a malé tvorby kouře**
- (32) 15193557
(31) 06.11.2015
(33) EP
(74) Všeťečka Zelený Švorčík a partneři, advokátní a patentová kancelář, JUDr. Michal Havlík, Hálkova 1406/2, Praha 2, Nové Město, 12000
-
- (97) **EP 3183355**
(47) 06.11.2019
(97) 25.02.2016
(51) **C12P 11/00** (2006.01)
C12N 9/10 (2006.01)
(96) 21.08.2015
(96) 15754200.2
(73) CysBio ApS, 2800 Kgs. Lyngby, DK
(72) JENDRESEN, Christian Bille, DK-2100 Copenhagen, DK
NIELSEN, Alex Toftgaard, DK-2960 Rungsted Kyst, DK
- (54) **Biologický postup pro produkci sulfatované fenolické sloučeniny**
- (32) 14182032
(31) 22.08.2014
(33) EP
(86) PCT/EP2015/069298
(87) WO 2016/026976
(74) Rott, Růžička & Guttman a spol., Vyskočilova 1566, Praha 4, Michle, 14000
-
- (97) **EP 3192644**
(47) 13.11.2019
(97) 17.03.2016
(51) **B29B 15/12** (2006.01)
B29C 70/52 (2006.01)
B29K 101/12 (2006.01)
B29K 105/08 (2006.01)
B29L 7/00 (2006.01)
B29K 23/00 (2006.01)
B29K 307/04 (2006.01)
(96) 17.08.2015
(96) 15839613.5
(73) Kabushiki Kaisha Kobe Seiko Sho (Kobe Steel, Ltd.), Kobe-shi, Hyogo 651-8585, JP
(72) TASHIRO, Naoyuki, Takasago-shi, Hyogo 676-8670, JP
FUJIURA, Takayasu, Kobe-shi, Hyogo 651-2271, JP
TAKAMURA, Kazuya, Kobe-shi, Hyogo 651-2271, JP
ZENKE, Seiji, Takasago-shi, Hyogo 676-8670, JP
- (54) **Způsob a zařízení pro výrobu vláknů vyztužených pásky z termoplastické pryskyřice**
- (32) 2014184834
(31) 11.09.2014
(33) JP
(86) PCT/JP2015/073059
(87) WO 2016/039081
(74) PATENTSERVIS Praha a.s., Na Podkovce 281/10, Praha 4, Podolí, 14700
-
- (97) **EP 3194407**
(47) 23.10.2019
(97) 24.03.2016
(51) **C07D 498/22** (2006.01)
A61K 31/529 (2006.01)
A61P 29/00 (2006.01)
(96) 17.09.2015
(96) 15766800.5
(73) Oncodesign S.A., 21076 Dijon Cedex, FR
(72) HOFLACK, Jan, B-2390 Westmalle, BE
BLOM, Petra, B-9070 Destelbergen, BE
BENDERITTER, Pascal, F-21850 St.Apollinaire, FR
- (54) **Makrocyclické inhibitory RIP2 kinázy**
- (32) 14185130
(31) 17.09.2014
(33) EP
-
- (86) PCT/EP2015/071347
(87) WO 2016/042087
(74) ŽOVICOVÁ & ŽOVIC IP, s.r.o., Záhradnícka 36, Bratislava, 82108
-
- (97) **EP 3194602**
(47) 06.11.2019
(97) 24.03.2016
(51) **C12N 15/87** (2006.01)
A61K 35/12 (2015.01)
A61K 35/28 (2015.01)
A61K 48/00 (2006.01)
C07K 5/10 (2006.01)
C12N 15/86 (2006.01)
C12N 15/867 (2006.01)
C12N 5/0789 (2010.01)
C07D 487/04 (2006.01)
C07K 5/083 (2006.01)
(96) 17.09.2015
(96) 15841193.4
(73) Université de Montréal, Montreal, QC H3T 1J4, CA
British Columbia Cancer Agency Branch, Vancouver, British Columbia V5Z 1L3, CA
Fred Hutchinson Cancer Research Center, Seattle, WA 98109, US
- (72) SAUVAGEAU, Guy, Montréal, Québec H3R 3E3, CA
HUMPHRIES, Keith Richard, Vancouver, British Columbia V5P 3C9, CA
KIEM, Hans-Peter, Seattle, Washington 98136, US
FARES, Iman, Boston, MA 02116, US
CHAGRAOUI, Jalila, Montréal, Québec H2J 4G1, CA
- (54) **Sloučeniny a způsoby zlepšení přenosu virového genu do lidských hematopoetických buněk**
- (32) 201462052452 P
(31) 18.09.2014
(33) US
(86) PCT/CA2015/050907
(87) WO 2016/041080
(74) Všeťečka Zelený Švorčík a partneři, advokátní a patentová kancelář, JUDr. Michal Havlík, Hálkova 1406/2, Praha 2, Nové Město, 12000
-
- (97) **EP 3195880**
(47) 27.11.2019
(97) 26.07.2017
(51) **A61K 39/395** (2006.01)
A61K 47/12 (2006.01)
C07K 16/22 (2006.01)
(96) 11.05.2011
(96) 17158990.6
(73) Amgen Inc., Thousand Oaks, California 91320-1799, US
(72) OSSLUND, Timothy, D., Camarillo, CA 93010, US
- (54) **Přípravky protilátek antisklerostinu s vysokou koncentrací**
- (32) 334986 P
(31) 14.05.2010
(33) US
(74) A. Holas & partner Patentová a známková kancelář, Ing. Mgr. Hana Holasová, Křížová 105/4, Brno, 60300
-
- (97) **EP 3208736**
(47) 18.12.2019
(97) 23.08.2017
(51) **G06F 21/60** (2013.01)
G06F 21/44 (2013.01)
B41J 2/175 (2006.01)
H04L 9/08 (2006.01)
H04L 9/32 (2006.01)
(96) 29.05.2008
(96) 17166673.8
(73) Hewlett-Packard Development Company, L.P., Spring TX 77389, US
(72) REFSTRUP, Jacob, Vancouver, WA 98683-8906, US
- (54) **Autentizace vyměnitelné komponenty tiskárny**
- (74) PatentEnter s.r.o., Koliště 1965/13a, Brno, Černá Pole, 60200
-
- (97) **EP 3212684**
(47) 11.12.2019
(97) 06.05.2016
(51) **C40B 50/18** (2006.01)
C08F 8/32 (2006.01)

- (96) 26.10.2015
(96) 15791538.0
(73) Illumina Cambridge Limited, Great Abington Cambridge CB21 6DF, GB
(72) BROWN, Andrew A., Essex CB10 1XL, GB
GEORGE, Wayne N., Essex CB10 1XL, GB
RICHEZ, Alexandre, Essex CB10 1XL, GB
DINGWALL, Anne-Cecile, Essex CB10 1XL, GB
VON HATTEN, Xavier, Essex CB10 1XL, GB
(54) **Polymerové a dna kopolymerové potahy**
(32) 201462073764 P
(31) 31.10.2014
(33) US
(86) PCT/EP2015/074759
(87) WO 2016/066586
(74) Traplová Hakr Kubát, advokátní a patentová kancelář, ing. Eduard Hakr patentový zástupce, Přístavní 24, Praha 7, 17000

- (97) **EP 3215173**
(47) 01.01.2020
(97) 12.05.2016
(51) **A61K 38/14** (2006.01)
A61K 47/26 (2006.01)
A61K 9/08 (2006.01)
A61P 31/04 (2006.01)
(96) 06.11.2015
(96) 15791287.4
(73) Xellia Pharmaceuticals ApS, 2300 København S, DK
(72) JASPRICA, Ivona, 10000 Zagreb, HR
KESER, Sabina, Zagreb, HR
PINDRIC, Katarina, 10360 Sesvete (zagreb), HR
(54) **Glycopeptidové kompozice**
(32) 201462076400 P, 201562168749 P
(31) 06.11.2014, 30.05.2015
(33) US, US
(86) PCT/EP2015/075918
(87) WO 2016/071495
(74) Všetěčka Zelený Švorčík a partneři, advokátní a patentová kancelář, JUDr. Michal Havlík, Hálkova 1406/2, Praha 2, Nové Město, 12000

- (97) **EP 3221106**
(47) 30.10.2019
(97) 26.05.2016
(51) **B29B 9/06** (2006.01)
B29C 48/14 (2019.01)
B29C 48/30 (2019.01)
B29C 48/345 (2019.01)
B29C 48/05 (2019.01)
(96) 10.11.2015
(96) 15861079.0
(73) Gala Industries, Inc., Eagle Rock, VA 24085, US
(72) FRIDLEY, Michael A., Troutville, Virginia 24175, US
(54) **Lisovací matrice s tělem matrice, které má děrovanou spodní stranu zakrytou pnou čelní deskou, a související podvodní peletizér**
(32) 201462082280 P, 201514931072
(31) 20.11.2014, 03.11.2015
(33) US, US
(86) PCT/US2015/059989
(87) WO 2016/081228
(74) PatentCentrum Sedlák & Partners s.r.o., Okružní 2824, České Budějovice, České Budějovice 3, 37001

- (97) **EP 3225404**
(47) 04.12.2019
(97) 04.10.2017
(51) **B41J 2/175** (2006.01)
(96) 22.10.2010
(96) 17166344.6
(73) Hewlett-Packard Development Company, L.P., Spring TX 77389, US
(72) Harvey, David C., Palo Alto, CA California 94304, US
Gonzales, Curt, Palo Alto, CA California 94304, US
Stathem, Ralph, Fort Collins, Co 80528, US
Olsen, David, Palo Alto, CA California 94304, US
Welter, Dave, Palo Alto, CA California 94304, US
(54) **Tekutinová kazeta**
(74) PatentEnter s.r.o., Koliště 1965/13a, Brno, Černá Pole, 60200

- (97) **EP 3229790**
(47) 16.10.2019
(97) 16.06.2016
(51) **A23K 20/147** (2016.01)
A23K 20/158 (2016.01)
A23K 20/20 (2016.01)
A23K 50/40 (2016.01)
A23K 50/42 (2016.01)
A23K 50/45 (2016.01)
A23L 33/115 (2016.01)
A23L 33/12 (2016.01)
A23L 33/125 (2016.01)
A23L 33/21 (2016.01)
A23L 33/00 (2016.01)
A61K 45/06 (2006.01)
A61K 31/23 (2006.01)
(96) 07.12.2015
(96) 15813921.2
(73) Sociétés des Produits Nestlé S.A., 1800 Vevey, CH
(72) PAN, Yuanlong, Chesterfield, Missouri 63017, US
ZANGHI, Brian, Michael, Ballwin, Missouri 63021, US
BOUTHEGOURD, Jean-christophe, 95110 Sannois, FR
(54) **Prostředek, obsahující triglyceridy se střední délkou řetězce pro použití při léčbě epilepsie**
(32) 201462088797 P
(31) 08.12.2014
(33) US
(86) PCT/IB2015/059417
(87) WO 2016/092459
(74) KOREJZOVA LEGAL v.o.s., JUDr. Petra Sauvage de Brantes, Korunní 810/104, Praha 10, Vinohrady, 10100

- (97) **EP 3236985**
(47) 25.09.2019
(97) 30.06.2016
(51) **A61K 38/04** (2006.01)
C07K 7/00 (2006.01)
C07K 7/06 (2006.01)
C07K 7/08 (2006.01)
A61P 35/00 (2006.01)
(96) 16.12.2015
(96) 15813809.9
(73) Immatics Biotechnologies GmbH, 72076 Tübingen, DE
(72) WEINSCHENK, Toni, 73773 Aichwald, DE
MAHR, Andrea, 72076 Tübingen, DE
FRITSCHER, Jens, 72144 Dusslingen, DE
MÜLLER, Phillip, 34117 Kassel, DE
WIEBE, Anita, 72124 Ruebgarten, DE
MISSEL, Sarah, 72072 Tübingen, DE
(54) **Nové peptidy a kombinace peptidů pro použití při imunoterapii hepatocelulárního karcinomu (hcc) a jiných typů rakoviny**
(32) 201423016, 201462096165 P, 201501017
(31) 23.12.2014, 23.12.2014, 21.01.2015
(33) GB, US, GB
(86) PCT/EP2015/080018
(87) WO 2016/102272
(74) PATENTSERVIS Praha a.s., Na Podkovce 281/10, Praha 4, Podolí, 14700

- (97) **EP 3251916**
(47) 13.11.2019
(97) 06.12.2017
(51) **B61L 9/04** (2006.01)
B61L 23/06 (2006.01)
B61L 29/28 (2006.01)
E01B 26/00 (2006.01)
F21S 4/28 (2016.01)
(96) 04.04.2017
(96) 17164777.9
(73) Rooks, Marco Gerardus, 7415 TH Deventer, NL
(72) Rooks, Marco Gerardus, 7415 TH Deventer, NL
(54) **Vylepšené svítidlo pro osvětlování části železničních kolejí typu I**
(32) 1041906
(31) 03.06.2016
(33) NL
(74) ŽOVICOVÁ & ŽOVIC IP, s.r.o., Záhradnícka 36, Bratislava, 82108

(97) **EP 3253422**
(47) 04.09.2019
(97) 23.06.2016
(51) **A61L 2/18** (2006.01)
(96) 18.12.2015
(96) 15813435.3
(73) Netzhammer, Eric, 4144 Arlesheim, CH
(72) Netzhammer, Eric, 4144 Arlesheim, CH
(54) **Zařízení pro čištění malých dílů**
(32) 19732014
(31) 18.12.2014
(33) CH
(86) PCT/EP2015/080440
(87) WO 2016/097265
(74) Kania, Sedlák, Smola, s.r.o., Mendlovo náměstí 907/1a, Brno, Staré Brno, 60300

(97) **EP 3256324**
(47) 25.12.2019
(97) 18.08.2016
(51) **B41J 29/38** (2006.01)
B41J 2/07 (2006.01)
(96) 13.02.2015
(96) 15882238.7
(73) Hewlett-Packard Development Company, L.P., Spring TX 77389, US
(72) BAKKER, Chris, Corvallis, Oregon 97330-4239, US
MARTIN, Eric T., Corvallis, Oregon 97330-4239, US
GHOZEIL, Adam L., Corvallis, Oregon 97330-4239, US
(54) **Tisková hlava využívající datové pakety obsahující adresová data, tiskový systém a způsob ovládání tiskové hlavy**
(86) PCT/US2015/015916
(87) WO 2016/130157
(74) PatentEnter s.r.o., Koliště 1965/13a, Brno, Černá Pole, 60200

(97) **EP 3257157**
(47) 06.11.2019
(97) 18.08.2016
(51) **H03K 5/08** (2006.01)
H01L 27/02 (2006.01)
H02H 9/04 (2006.01)
H03K 17/12 (2006.01)
(96) 28.01.2016
(96) 16701937.1
(73) DEHN SE + Co KG, 92318 Neumarkt / Opf., DE
(72) SCHORK, Franz, 90461 Nürnberg, DE
BROCKE, Ralph, 98693 Ilmenau / Oberpörlitz, DE
BÖHM, Thomas, 92366 Hohenfels, DE
DONAUER, Dominik, 92331 Parsberg, DE
(54) **Sestava obvodů pro ochranu v jednotce která má být ovládána z napájecí sítě proti přepětí**
(32) 102015001680, 102015004523
(31) 10.02.2015, 08.04.2015
(33) DE, DE
(86) PCT/EP2016/051811
(87) WO 2016/128225
(74) Macek and Partners, Mgr. Jiří Macek, Sázavská 751/16, Praha 2, Vinohrady, 12000

(97) **EP 3277461**
(47) 23.10.2019
(97) 06.10.2016
(51) **B24D 3/00** (2006.01)
C04B 35/10 (2006.01)
C04B 35/632 (2006.01)
C04B 35/634 (2006.01)
B24D 3/18 (2006.01)
B24D 18/00 (2006.01)
C04B 38/06 (2006.01)
(96) 03.03.2016
(96) 16707782.5
(73) Reishauer AG, 8304 Wallisellen, CH
(72) DIDAVIDE, Cristina, 6260 Reiden, CH
MÜLLER, Matthias, 5722 Gränichen, CH
(54) **Keramicky spojené brusné nástroje s otevřenými póry, způsob jejich výroby a také směs tvořící póry použitá pro výrobu brusného nástroje**
(32) 4632015

(31) 01.04.2015
(33) CH
(86) PCT/EP2016/054546
(87) WO 2016/155971
(74) KOREJZOVA LEGAL v.o.s., JUDr. Petra Sauvage de Brantes, Korunní 810/104, Praha 10, Vinohrady, 10100

(97) **EP 3282024**
(47) 13.11.2019
(97) 14.02.2018
(51) **C21D 9/52** (2006.01)
C21D 9/68 (2006.01)
F24C 15/32 (2006.01)
F27B 17/00 (2006.01)
F27D 7/04 (2006.01)
C21D 1/40 (2006.01)
C21D 1/767 (2006.01)
C21D 9/54 (2006.01)
(96) 09.08.2017
(96) 17185513.3
(73) Gautschi Engineering Gmbh, 8572 Berg /TG, CH
(72) Ehmann, Rainer, 78351 Bodman-Ludwigshafen, DE
(54) **Vsádková pec pro žíhaný materiál a způsob tepelného zpracování**
(32) 102016114841
(31) 10.08.2016
(33) DE
(74) Traplová Hakr Kubát, advokátní a patentová kancelář, Ing. Eduard Hakr patentový zástupce, Přístavní 24, Praha 7, 17000

(97) **EP 3284753**
(47) 05.06.2019
(97) 21.02.2018
(51) **C07K 16/28** (2006.01)
C07K 16/30 (2006.01)
A61K 39/39 (2006.01)
A61P 37/06 (2006.01)
(96) 17.10.2003
(96) 17179855.6
(73) Genmab A/S, 1560 Copenhagen V, DK
(72) TEELING, Jessica, Southampton, Hampshire SO18 2JR, GB
RUULS, Sigrid, 9731 JG De Bilt, NL
GLENNIE, Martin, Southampton, Hampshire SO16 7AU, GB
VAN DE WINKEL, Jan G J, 3707 CK Zeist, NL
PARREN, Paul, 3984 PR Odijk, NL
PETERSEN, Jorgen, 2960 Rungsted Kyst, DK
BAADSGAARD, Ole D M Sc., DK-3220 Tisvildeleje, DK
HUANG, Haichun, Fremont, CA 94538, US
(54) **Rizské monoklonální protilátky proti cd20 pro použití při léčbě roztroušené sklerózy**
(32) 419163 P, 460028 P
(31) 17.10.2002, 02.04.2003
(33) US, US
(74) Všetečka Zelený Švorčík a partneři, advokátní a patentová kancelář, JUDr. Michal Havlík, advokát, Hálkova 1406/2, Praha 2, Nové Město, 12000

(97) **EP 3287423**
(47) 25.12.2019
(97) 23.11.2017
(51) **C03C 3/095** (2006.01)
(96) 14.02.2017
(96) 17794207.5
(73) Jushi Group Co., Ltd., Tongxiang, Zhejiang 314500, CN
(72) ZHANG, Lin, Tongxiang Zhejiang 314500, CN
XING, Wenzhong, Tongxiang Zhejiang 314500, CN
CAO, Guorong, Tongxiang Zhejiang 314500, CN
GU, Guijiang, Tongxiang Zhejiang 314500, CN
(54) **Vysoce výkonné kompozice ze skelných vláken, skelná vlákna a kompozitní materiály z nich vyrobené**
(32) 201710057315
(31) 26.01.2017
(33) CN
(86) PCT/CN2017/073447
(87) WO 2017/197933
(74) Všetečka Zelený Švorčík a partneři, advokátní a patentová kancelář, JUDr. Michal Havlík, Hálkova 1406/2, Praha 2, Nové Město, 12000

(97) **EP 3292197**
(47) 01.01.2020
(97) 10.11.2016
(51) *C12N 1/12* (2006.01)
C12N 9/02 (2006.01)
C12N 9/96 (2006.01)
A61K 38/44 (2006.01)
(96) 05.05.2016
(96) 16725049.7
(73) Fitoplancton Marino S.L., 11500 El Puerto de Santa Maria, ES
(72) UNAMUNZAGA ESCOSURA, Carlos, E-11500 El Puerto de Santa Maria, ES
MANTECÓN GÁLVEZ, Eulalia, E-11500 El Puerto de Santa María, ES
(54) **Způsob získání biomasy mikrořas druhu tetraselmis chuii obohacené superoxid dismutázou (SOD)**
(32) 15382235
(31) 06.05.2015
(33) EP
(86) PCT/EP2016/060131
(87) WO 2016/177853
(74) FAJNOR IP s.r.o., advokátní kancelář, Mgr. Karol Fajnor, Pobřežní 249/46, Praha 8, Karlín, 18600

(97) **EP 3303395**
(47) 11.12.2019
(97) 08.12.2016
(51) *C07K 16/28* (2006.01)
A61K 39/395 (2006.01)
C12N 15/13 (2006.01)
A61K 39/00 (2006.01)
(96) 27.05.2016
(96) 16728520.4
(73) AbbVie Inc., North Chicago, IL 60064, US
(72) BENATUIL, Lorenzo, Northborough, MA 01532, US
ARGIRIADI, Maria, A., Southborough, MA 01772, US
MCRAE, Bradford, L., Northborough, MA 01532, US
HSIEH, Chung-Ming, Newton, MA 02459, US
EGAN, David A., Loudon, TN 37774, US
HARLAN, John E., Lake Zurich, IL 60047, US
JUDGE, Russell A., Gurnee, IL 60031, US
WANG, Rui, Newton, MA 02460, US
KINGSBURY, Gillian A., Wayland, MA 01778, US
(54) **Anti-CD40 protilátky a jejich použití**
(32) 201562168425 P
(31) 29.05.2015
(33) US
(86) PCT/US2016/034716
(87) WO 2016/196314
(74) PatentEnter s.r.o., Koliště 1965/13a, Brno, Černá Pole, 60200

(97) **EP 3303742**
(47) 08.01.2020
(97) 08.12.2016
(51) *E05B 77/26* (2014.01)
E05B 81/14 (2014.01)
E05B 81/20 (2014.01)
E05B 81/66 (2014.01)
(96) 11.05.2016
(96) 16736774.7
(73) Kiekert AG, 42579 Heiligenhaus, DE
(72) BARMSCHIEDT, Christian, 47178 Duisburg, DE
(54) **Způsob řízení uzávěru dveří motorového vozidla**
(32) 102015108739
(31) 02.06.2015
(33) DE
(86) PCT/DE2016/100214
(87) WO 2016/192708
(74) Rott, Růžička & Guttmann a spol., Vyskočilova 1566, Praha 4, Michle, 14000

(97) **EP 3307734**
(47) 27.11.2019
(97) 15.12.2016
(51) *C07D 405/14* (2006.01)
C07D 401/10 (2006.01)
C07D 235/16 (2006.01)

C07D 403/10 (2006.01)
C07D 405/10 (2006.01)
C07D 471/04 (2006.01)
C07D 487/04 (2006.01)
C07D 491/10 (2006.01)
C07D 209/14 (2006.01)
C07D 209/18 (2006.01)
A61K 31/40A (2006.01)
A61K 31/416 (2006.01)
A61P 29/00 (2006.01)
A61P 37/00 (2006.01)

(96) 08.06.2016
(96) 16731721.3
(73) AbbVie Inc., North Chicago, IL 60064, US
(72) ARGIRIADI, Maria, A., Southborough, MA 01772, US
BREINLINGER, Eric, C., Charlton, MA 01507, US
CUSACK, Kevin, P., Holden, MA 01520, US
HOBSON, Adrian, D., Shrewsbury, MA 01545, US
POTIN, Dominique, 21240 Talant, FR
BARTH, Martine, 21380 Asnières les Dijon, FR
AMAUDRUT, Jérôme, 21000 Dijon, FR
POUPARDIN, Olivia, 21490 Varios et Chaignot, FR
MOUNIER, Laurent, 21380 Marsannay le Bois, FR
KORT, Michael, E., Lake Bluff, IL 60044, US

(54) **Modulátory jaderného receptoru (ror) pro léčbu zánětlivých a autoimunitních onemocnění**
(32) PCT/IB2015/001693, 201562257806 P, 201662343905 P
(31) 09.06.2015, 20.11.2015, 01.06.2016
(33) IB, US, US
(86) PCT/US2016/036283
(87) WO 2016/200851
(74) PatentEnter s.r.o., Koliště 1965/13a, Brno, Černá Pole, 60200

(97) **EP 3310235**
(47) 25.12.2019
(97) 29.12.2016
(51) *A47L 11/00* (2006.01)
A47L 11/26 (2006.01)
A47L 11/28 (2006.01)
A47L 11/40 (2006.01)
A47L 11/282 (2006.01)
(96) 01.06.2016
(96) 16727983.5
(73) Vorwerk & Co. Interholding GmbH, 42275 Wuppertal, DE
(72) PFEIFFER, Matthias, 52222 Stolberg, DE
(54) **Čistící nástroj mající dopad na čišťený povrch**
(32) 102015109952
(31) 22.06.2015
(33) DE
(86) PCT/EP2016/062357
(87) WO 2016/206933
(74) Macek and Partners, Mgr. Jiří Macek, Sázavská 751/16, Praha 2, Vinohrady, 12000

(97) **EP 3313851**
(47) 06.11.2019
(97) 29.12.2016
(51) *C07D 495/04* (2006.01)
A61K 31/519 (2006.01)
A61P 35/00 (2006.01)
A61P 37/00 (2006.01)
(96) 22.06.2016
(96) 16733379.8
(73) Les Laboratoires Servier, 92284 Suresnes, FR
Vernalis (R&D) Limited, Cambridge CB21 6GB, GB
(72) SZLÁVIK, Zoltán, 1121 Budapest, HU
KOTSCHY, András, 2045 Törökbálint, HU
CHANRION, Maia, 92130 Issy Les Moulineaux, FR
DEMARLES, Didier, 45430 Checy, FR
GENESTE, Olivier, 92500 Rueil Malmaison, FR
DAVIDSON, James Edward Paul, Cambridge Cambridgeshire CB22 5DJ, GB
MURRAY, James Brooke, Linton Cambridgeshire CB21 4YL, GB
SIPOS, Szabolcs, H-1139 Budapest, HU
PACZAL, Attila, H-1158 Budapest, HU
BÁLINT, Balázs, 2151 Fót, HU

(54) **Nové deriváty hydroxyesteru, způsob jejich výroby a farmaceutické kompozice, které je obsahují**

(32) 1555752
(31) 23.06.2015
(33) FR
(86) PCT/EP2016/064433
(87) WO 2016/207225
(74) Rott, Růžička & Guttman a spol., Vyskočilova 1566, Praha 4, Michle, 14000

(97) **EP 3322080**

(47) 08.01.2020
(97) 16.05.2018
(51) **H02M 5/293** (2006.01)
H05B 39/04 (2006.01)
H02M 7/217 (2006.01)
H05B 37/02 (2006.01)
H02M 1/00 (2006.01)
H02M 1/10 (2006.01)
(96) 09.11.2017
(96) 17200942.5
(73) Niko NV, 9100 Sint-Niklaas, BE
(72) DE BRABANDER, Peter, 9100 Nieuwkerken-Waas, BE
(54) **Předregulátor pro detekci stavu zapojení stmívače**
(32) 201605842
(31) 09.11.2016
(33) BE
(74) ŽOVICOVÁ & ŽOVIC IP, s.r.o., Záhradnícka 36, Bratislava, 82108

(97) **EP 3347379**

(47) 06.11.2019
(97) 22.02.2018
(51) **C07K 16/28** (2006.01)
A61K 39/00 (2006.01)
(96) 17.08.2017
(96) 17797429.2
(73) Compugen Ltd., 5885849 Holon, IL
(72) DRAKE, Andrew, W., 5885849 Holon, IL
GOZLAN, Yosi, 5885849 Holon, IL
VAKNIN, Ilan, 5885849 Holon, IL
SAMEAH-GREENWALD, Shirley, 5885849 Holon, IL
DASSA, Liat, 5885849 Holon, IL
TIRAN, Zohar, 5885849 Holon, IL
COJOCARU, Gad., S., 5885849 Holon, IL
KOTTURI, Maya, 5885849 Holon, IL
CHENG, Hsin-Yuan, 5885849 Holon, IL
HANSEN, Kyle, 5885849 Holon, IL
GILADI, David, Nisim, 5885849 Holon, IL
SAFYON, Einav, 5885849 Holon, IL
OPHIR, Eran, 5885849 Holon, IL
PRESTA, Leonard, 5885849 Holon, IL
THEOLIS, Richard, 5885849 Holon, IL
DESAI, Radhika, 5885849 Holon, IL
WALL, Patrick, 5885849 Holon, IL
WHITE, Mark, 5885849 Holon, IL
KUMAR, Sandeep, 5885849 Holon, IL
CHAN, Christopher, 5885849 Holon, IL
LIANG, Spencer, 5885849 Holon, IL
STAPLETON, Lance, 5885849 Holon, IL

(54) **Anti-tigít protilátky, anti-pvrig protilátky a jejich kombinace**

(32) 201662376334 P, 201662376335 P, 201662417217 P, 201762477974 P, 201762513771 P, 201762513916 P, 201762513775 P, 201762538561 P
(31) 17.08.2016, 17.08.2016, 03.11.2016, 28.03.2017, 01.06.2017, 01.06.2017, 01.06.2017, 28.07.2017
(33) US, US, US, US, US, US, US, US
(86) PCT/IB2017/001256
(87) WO 2018/033798
(74) Všetěčka Zelený Švorčík a partneři, advokátní a patentová kancelář, JUDr. Michal Havlík, Hálkova 1406/2, Praha 2, Nové Město, 12000

(97) **EP 3348894**

(47) 30.10.2019
(97) 18.07.2018
(51) **F17C 9/00** (2006.01)
F17C 7/02 (2006.01)
(96) 16.01.2018

(96) 18151976.0

(73) Chart Inc., Ball Ground GA 30107, US
(72) Madison, Grant, Owatonna, Minnesota 55060, US
(54) **Kryogenní kontejner s rezervní tlakovací komorou**
(32) 201762447185 P
(31) 17.01.2017
(33) US
(74) ZIVKO MIJATOVIC & PARTNERS s.r.o., Jugoslávských partyzánů 639/26, Praha 6, 16000

(97) **EP 3354246**

(47) 23.10.2019
(97) 01.08.2018
(51) **A61G 3/08** (2006.01)
F16M 11/04 (2006.01)
F16M 13/02 (2006.01)
(96) 11.02.2014
(96) 17174606.8
(73) FERNO-WASHINGTON, INC., Wilmington Ohio 45177-9371, US
(72) CHINN, Robert, Wilmington, OH Ohio 45177, US
SCHROEDER, Timothy Paul, Wilmington, OH Ohio 45177, US
WEST, James C., Wilmington, OH Ohio 45177, US
VACULA, Michal, Wilmington, OH Ohio 45177, US
TUREK, Ladislav, Wilmington, OH Ohio 45177, US
SMOLAN, Peter, Wilmington, OH Ohio 45177, US
(54) **Systém k montáži vybavení**
(32) 201361763045 P
(31) 11.02.2013
(33) US
(74) ŽOVICOVÁ & ŽOVIC IP, s.r.o., Záhradnícka 36, Bratislava, 82108

(97) **EP 3354628**

(47) 25.12.2019
(97) 09.11.2017
(51) **C03C 13/00** (2006.01)
C03C 13/02 (2006.01)
C03C 3/095 (2006.01)
(96) 16.06.2016
(96) 16900927.1
(73) Jushi Group Co., Ltd., Tongxiang, Zhejiang 314500, CN
(72) ZHANG, Lin, Tongxiang Zhejiang 314500, CN
CAO, Guorong, Tongxiang Zhejiang 314500, CN
XING, Wenzhong, Tongxiang Zhejiang 314500, CN
ZHANG, Yuqiang, Tongxiang Zhejiang 314500, CN
GU, Guijiang, Tongxiang Zhejiang 314500, CN
(54) **Kompozice skelných vláken s vysokým modulem, skelná vlákna a kompozitní materiál z nich**
(32) 201610403705
(31) 07.06.2016
(33) CN
(86) PCT/CN2016/086022
(87) WO 2017/190405
(74) Všetěčka Zelený Švorčík a partneři, advokátní a patentová kancelář, JUDr. Michal Havlík, Hálkova 1406/2, Praha 2, Nové Město, 12000

(97) **EP 3354775**

(47) 27.11.2019
(97) 01.08.2018
(51) **D01H 1/32** (2006.01)
D01H 4/42 (2006.01)
D01H 13/14 (2006.01)
(96) 25.01.2018
(96) 18153522.0
(73) Savio Macchine Tessili S.p.A., 33170 Pordenone, IT
(72) ONDREJ, Hejda, 33170 Pordenone, IT
PAVEL, Stroj, 33170 Pordenone, IT
VACLAV, Simek, 33170 Pordenone, IT
LADISLAV, Tyls, 33170 Pordenone, IT
COLUSSI, Vittorio, 33170 Pordenone, IT
(54) **Sprádací stroj s elektronickým zařízením pro poskytnutí sprádacímu stroji záložního napájení střídavým proudem v případě výpadku napájení střídavým proudem**
(32) 201700010272
(31) 31.01.2017
(33) IT

(74) Všeťečka Zelený Švorčík a partneři, advokátní a patentová kancelář, JUDr. Michal Havlík, Hálkova 1406/2, Praha 2, Nové Město, 12000

(97) **EP 3363902**
(47) 27.11.2019
(97) 22.08.2018
(51) **C12N 15/10** (2006.01)
C12N 15/63 (2006.01)
C12N 9/22 (2006.01)
(96) 05.12.2013
(96) 18160519.7
(73) Sigma-Aldrich Co. LLC, St. Louis, MO 63103, US
(72) Chen, Fuqiang, St. Louis, MO 63103, US
Davis, Gregory D., St. Louis, MO 63103, US
(54) **Modifikace a regulace genomu na bázi proteinu CRISPR**
(32) 201261734256 P, 201361758624 P, 201361761046 P, 201361794422 P
(31) 06.12.2012, 30.01.2013, 05.02.2013, 15.03.2013
(33) US, US, US, US
(74) ŽOVICOVÁ & ŽOVIC IP, s.r.o., Záhradnícka 36, Bratislava, 82108

(97) **EP 3374717**
(47) 01.01.2020
(97) 18.05.2017
(51) **F28D 7/00** (2006.01)
F28D 7/02 (2006.01)
F28D 7/14 (2006.01)
(96) 09.11.2015
(96) 15791292.4
(73) Franke Technology and Trademark Ltd, 6052 Hergiswil, CH
(72) SCHOONEN, Wilhelmus Franciscus, NL-5691 BA Son, NL
(54) **TEpelný výměník**
(86) PCT/EP2015/076041
(87) WO 2017/080573
(74) Všeťečka Zelený Švorčík a partneři, advokátní a patentová kancelář, JUDr. Michal Havlík, Hálkova 1406/2, Praha 2, Nové Město, 12000

(97) **EP 3376087**
(47) 23.10.2019
(97) 19.09.2018
(51) **F16L 41/14** (2006.01)
E03F 3/04 (2006.01)
(96) 15.03.2018
(96) 18162068.3
(73) Funke Kunststoffe GmbH, 59071 Hamm-Uentrop, DE
(72) Funke, Hans-Günter, 48324 Sendenhorst, DE
Funke, Norbert, 48324 Sendenhorst, DE
(54) **Šroubovatelná odbočka pro kanálovou trubku vykazující nerovnosti**
(32) 202017101503 U
(31) 15.03.2017
(33) DE
(74) Čermák a spol., JUDr. Karel Čermák Ph.D., LL.M., Elišky Peškové 735/15, Praha 5, Smíchov, 15000

(97) **EP 3379937**
(47) 23.10.2019
(97) 01.06.2017
(51) **A23D 7/005** (2006.01)
A23D 7/01 (2006.01)
A23J 3/16 (2006.01)
(96) 15.11.2016
(96) 16801724.2
(73) Sociéte des Produits Nestlé S.A., 1800 Vevey, CH
(72) FEZER, Ramona Jasmin, 78224 Singen, DE
HANLE, Christoph, 78224 Singen, DE
GADDIPATI, Sanyasi, 78224 Singen, DE
MARITZ, Dirk Jacobus, 78224 Singen, DE
(54) **Pomůcka pro vaření pro obalování a smažení potravinového produktu a způsob výroby této pomůcky pro vaření**
(32) 15196502
(31) 26.11.2015
(33) EP
(86) PCT/EP2016/077700
(87) WO 2017/089174
(74) KOREJZOVA LEGAL v.o.s., JUDr. Petra Sauvage de Brantes, Korunní 810/104, Praha 10, Vinohrady, 10100

(97) **EP 3384567**
(47) 25.12.2019
(97) 08.06.2017
(51) **H02B 1/01** (2006.01)
H02B 1/30 (2006.01)
(96) 21.09.2016
(96) 16797449.2
(73) Rittal GmbH & Co. KG, 35745 Herborn, DE
(72) REUTER, Wolfgang, 56479 Liebenscheid, DE
SCHINDLER, Timo, 35075 Gladenbach, DE
MÜLLER, Matthias, 35683 Dillenburg, DE
(54) **Rámový stojan pro uspořádání skříňového rozvaděče**
(32) 102015121193
(31) 04.12.2015
(33) DE
(86) PCT/DE2016/100441
(87) WO 2017/092727
(74) Rott, Růžička & Guttman a spol., Vyskočilova 1566, Praha 4, Michle, 14000

(97) **EP 3416944**
(47) 04.12.2019
(97) 24.08.2017
(51) **C07C 319/28** (2006.01)
C07C 327/22 (2006.01)
(96) 16.02.2017
(96) 17705855.9
(73) Advanced Biodesign, 69800 Saint Priest, FR
(72) ROOL, Patrice, 63200 Riom, FR
DE CARNE-CARNAVALET, Benoit, 63200 Riom, FR
(54) **Způsob přípravy aminothiolesterových sloučenin a jejich solí**
(32) 1651283
(31) 17.02.2016
(33) FR
(86) PCT/EP2017/053457
(87) WO 2017/140754
(74) A. Holas & partner Patentová a známková kancelář, Ing. Mgr. Hana Holasová, Křížová 105/4, Brno, 60300

(97) **EP 3421601**
(47) 04.12.2019
(97) 02.01.2019
(51) **C12N 15/10** (2006.01)
C12N 5/07 (2010.01)
C12P 19/34 (2006.01)
A61K 31/7105 (2006.01)
(96) 31.12.2012
(96) 18170777.9
(73) CELLSRIPT, LLC, Madison, WI 53713, US
(72) Meis, Judith, Madison, WI 53713, US
Person, Anthony D., Blaine, MN 55449, US
Chin, Cynthia S., Madison, WI 53713, US
Jendrisak, Jerome, Madison, WI 53713, US
Dahl, Gary A., Madison, WI 53713, US
(54) **Způsob a použití in vitro-synthetizované ssRNA k indukovaní biologických nebo biochemických účinků v savčích buňkách**
(32) 201161582050 P, 201161582080 P, 201261651738 P
(31) 30.12.2011, 30.12.2011, 25.05.2012
(33) US, US, US
(74) PATENTSERVIS Praha a.s., Na Podkovce 281/10, Praha 4, Podolí, 14700

(97) **EP 3423655**
(47) 08.01.2020
(97) 08.09.2017
(51) **E05B 81/90** (2014.01)
E05B 79/20 (2014.01)
E05B 85/16 (2014.01)
(96) 01.03.2017
(96) 17717617.9
(73) Kiekert AG, 42579 Heiligenhaus, DE
(72) BENDEL, Thorsten, 46149 Oberhausen, DE
(54) **Zařízení k otevírání dveří nebo víka na motorovém vozidle**
(32) 102016103926
(31) 04.03.2016
(33) DE

(86) PCT/DE2017/100161		B05C 17/00	(2006.01)
(87) WO 2017/148475		(96) 18.07.2018	
(74) Rott, Růžička & Guttman a spol., Vyskočilova 1566, Praha 4, Michle, 14000		(96) 18184256.8	
<hr/>			
(97) EP 3426850		(73) Xella Baustoffe GmbH, 47259 Duisburg, DE	
(47) 02.10.2019		(72) Heße, Markus, 51371 Leverkusen, DE	
(97) 15.03.2018		Franke, Thomas, 86438 Kissing, DE	
(51) E02F 5/10	(2006.01)	Hoier, Jürgen, 86551 Aichach, DE	
E02F 5/12	(2006.01)	(54) Maltovací sítě	
E02F 5/14	(2006.01)	(32) 102017007072	
E02F 5/08	(2006.01)	(31) 26.07.2017	
(96) 18.08.2017		(33) DE	
(96) 17764317.8		(74) Rott, Růžička & Guttman a spol., Vyskočilova 1566, Praha 4, Michle, 14000	
(73) LAYJET Micro-Rohr Verleagesellschaft m.b.H., 8273 Ebersdorf, AT		<hr/>	
(72) DUNST, Wolfgang, A-8224 Kaindorf, AT		(97) EP 3455109	
(54) Zařízení pro pokládání kabelů		(47) 06.11.2019	
(32) 507972016		(97) 16.11.2017	
(31) 08.09.2016		(51) B60S 3/04	(2006.01)
(33) AT		B60S 3/06	(2006.01)
(86) PCT/AT2017/060205		A46B 11/06	(2006.01)
(87) WO 2018/045404		A46B 13/00	(2006.01)
(74) Všeťečka Zelený Švorčík a partneři, advokátní a patentová kancelář, JUDr. Michal Havlík, advokát, Hálkova 1406/2, Praha 2, Nové Město, 12000		(96) 12.05.2016	
<hr/>			
(97) EP 3432330		(96) 16721833.8	
(47) 20.11.2019		(73) WashTec Holding GmbH, 86153 Augsburg, DE	
(97) 23.01.2019		(72) LINDER, Thomas, 86465 Welden, DE	
(51) H01G 9/10	(2006.01)	CONRAD, Ferdinand, 86159 Augsburg, DE	
H01G 9/08	(2006.01)	(54) Zařízení a způsob k ošetření povrchu vozidla tekutinou	
H01G 4/236	(2006.01)	(86) PCT/EP2016/060703	
H01G 4/224	(2006.01)	(87) WO 2017/194125	
H01G 4/32	(2006.01)	(74) Všeťečka Zelený Švorčík a partneři, advokátní a patentová kancelář, JUDr. Michal Havlík, Hálkova 1406/2, Praha 2, Nové Město, 12000	
(96) 05.07.2018		<hr/>	
(96) 18181904.6		(97) EP 3491741	
(73) Electronicon Kondensatoren GmbH, 07549 Gera, DE		(47) 27.11.2019	
(72) Geitner, Volker, 07557 Hundhaupten, DE		(97) 03.01.2019	
Grieb, Theo, 84184 Tiefenbach, DE		(51) H03M 13/11	(2006.01)
Hochsattel, Stefan, 07545 Gera, DE		H03M 13/03	(2006.01)
Kissner, Jens, 07580 Linda, DE		H04L 1/00	(2006.01)
Lemm, Sebastian, 06317 Seegebiet Mansfelder Land, DE		(96) 26.06.2018	
Stoike, Marko, 07570 Wünschendorf, DE		(96) 18734211.8	
Rattei, Udo, 07549 Gera, DE		(73) Telefonaktiebolaget LM Ericsson (Publ), 164 83 Stockholm, SE	
(54) Uzávěr víka svitkových kondenzátorů, uspořádaných v pouzdře		(72) SANDBERG, Sara, 97341 Luleå, SE	
(32) 102017116301, 102017119209		ANDERSSON, Mattias, 172 39 Sundbyberg, SE	
(31) 19.07.2017, 22.08.2017		BLANKENSHIP, Yufei, Kildeer 60047, US	
(33) DE, DE		(54) Koeficienty LDPC posunu pro nové rádio	
(74) Traplová Hakr Kubát, advokátní a patentová kancelář, Ing. Eduard Hakr, patentový zástupce, Přístavní 24, Praha 7, 17000		(32) 201762525453 P	
<hr/>			
(97) EP 3434844		(31) 27.06.2017	
(47) 13.11.2019		(33) US	
(97) 30.01.2019		(86) PCT/EP2018/067098	
(51) E04G 21/20	(2006.01)	(87) WO 2019/002284	
		(74) KOREJZOVA LEGAL v.o.s., JUDr. Petra Sauvage de Brantes, Korunní 810/104, Praha 10, Vinohrady, 10100	

Zveřejněné opravené překlady evropských patentových spisů

U následujících udělených evropských patentů s účinky pro Českou republiku byl majitelem předložen opravený překlad patentového spisu do českého jazyka (§35d odst. 2 zákona č. 527/1990 Sb., v platném znění).

Dattem zveřejnění opraveného překladu evropského patentového spisu je datum publikace tohoto Věstníku.

(97) EP 2495016	(97) EP 3345895	(97) EP 3446786
(97) EP 3126025	(97) EP 3434382	

Zveřejněné překlady pozměněného nebo omezeného znění evropských patentových spisů

U následujících udělených evropských patentů s účinky pro Českou republiku byl majitelem předložen český překlad pozměněného nebo omezeného znění evropského patentového spisu (§35f odst. 3 zákona č. 527/1990 Sb., v platném znění).

Datem zveřejnění překladu pozměněného nebo omezeného znění evropského patentového spisu je datum publikace tohoto Věstníku.

(97) EP 2411428

Evropské patenty zachované v pozměněném nebo omezeném znění

V této části jsou uvedeny evropské patenty s účinky pro Českou republiku, které byly Evropským úřadem podle článku 102 Úmluvy o udělování evropských patentů zachovány v omezeném znění podle čl. 105a - 105c EPC 2000, nebo v pozměněném znění (§ 35f zákona č. 527/1990 Sb., v platném znění).

(97)	Datum oznámení o zachování patentu	(97)	Datum oznámení o zachování patentu
EP 1907000	26.02.2020	EP 2497840	26.02.2020
EP 2435792	26.02.2020		

Evropské patenty zrušené Evropským patentovým úřadem

Následující evropské patenty udělené Evropským patentovým úřadem s účinky pro Českou republiku byly zrušeny Evropským patentovým úřadem podle článku 102 Úmluvy o udělování evropských patentů (§ 35f odst 2 zákona č. 527/1990 Sb., v platném znění).

(97) EP 2460521 (97) EP 2462114

PD4A

Převod práv a ostatní změny majitelů evropských patentů

(97) EP 1449850
(73) Kyowa Kirin Co., Ltd., Tokyo, 100-0004, JP

(97) EP 2981447
(73) thyssenkrupp Presta AG, 9492 Eschen, LI

(97) EP 1819456
(73) SMS group GmbH, 40237 Düsseldorf, DE

(97) EP 2988845
(73) A.O. Smith Water Treatment (North America), Inc., Milwaukee, 53224, WI, US

(97) EP 1993515
(73) Pivot Europe Pharmaceuticals AG, 9490 Vaduz, LI

(97) EP 3041476
(73) Adare Pharmaceuticals US, L.P., Lawrenceville, 08648, NJ, US

(97) EP 2061610
(73) FSM Stamping GmbH, 16761 Henningsdorf, DE

(97) EP 3150616
(73) NuCana plc, Edinburgh, EH12 9DT, GB

(97) EP 2238318
(73) HYDROTAURUS Patent-Verwaltungs- und Verwertungs-GmbH, 2102 Hagenbrunn, AT

(97) EP 3233288
(73) LIG GmbH, 42555 Velbert, DE

(97) EP 2668374
(73) HYDROTAURUS Patent-Verwaltungs- und Verwertungs-GmbH, 2102 Hagenbrunn, AT

(97) EP 3235824
(73) NuCana plc, Edinburgh, EH12 9DT, GB

(97) EP 2697597
(73) DynaEnergetics Europe GMBH, Troisdorf, DE

(97) EP 3344517
(73) thyssenkrupp Presta AG, 9492 Eschen, LI

Zápisů licenčních smluv do českého rejstříku evropských patentů

(97) EP 1579904
(73) Bieniek, Josef, 45259 Essen, DE
Nabyvatel: Zemědělské družstvo Haňovice, Chudobín, CZ
Druh licence: nevýlučná
Datum uzavření smlouvy: 20.07.2018
Datum zápisu smlouvy: 28.02.2020

FG1K

Zapsané užité vzory - přehled podle čísel zápisu

V období uzávěrky tohoto čísla Věstníku zapsal Úřad průmyslového vlastnictví tyto užité vzory.

(11)	(51)		(11)	(51)		(11)	(51)	
33791	G 05 D 3/20	(2006.01)	33805	A 61 B 5/103	(2006.01)	33818	B 60 Q 3/242	(2017.01)
33792	B 61 D 7/32	(2006.01)	33806	A 61 B 17/225	(2006.01)	33819	C 04 B 18/16	(2006.01)
33793	B 63 B 35/32	(2006.01)	33807	B 29 C 64/209	(2017.01)	33820	F 04 C 29/12	(2006.01)
33794	G 02 B 25/02	(2006.01)	33808	G 01 H 11/06	(2006.01)	33821	G 02 C 5/04	(2006.01)
33795	G 02 B 5/02	(2006.01)	33809	G 01 S 13/87	(2006.01)	33822	B 61 H 13/02	(2006.01)
33796	C 12 Q 1/70	(2006.01)	33810	B 26 B 11/00	(2006.01)	33823	B 61 K 3/00	(2006.01)
33797	A 01 P 15/00	(2006.01)	33811	F 16 C 25/08	(2006.01)	33824	A 62 C 3/02	(2006.01)
33798	B 32 B 9/02	(2006.01)	33812	B 01 J 23/755	(2006.01)	33825	E 01 F 5/00	(2006.01)
33799	A 61 G 5/10	(2006.01)	33813	E 05 C 19/16	(2006.01)	33826	E 21 F 17/00	(2006.01)
33800	B 60 T 17/18	(2006.01)	33814	G 01 T 1/29	(2006.01)	33827	G 08 G 1/02	(2006.01)
33801	G 01 M 7/06	(2006.01)	33815	E 01 F 15/08	(2006.01)	33828	C 12 Q 1/6895	(2018.01)
33802	A 61 K 38/39	(2006.01)	33816	B 23 Q 1/03	(2006.01)	33829	C 12 Q 1/6895	(2018.01)
33803	C 08 L 69/00	(2006.01)	33817	B 61 H 13/02	(2006.01)			
33804	B 64 C 39/02	(2006.01)						

FG1K

Zapsané užité vzory - řazené podle MPT

(51)	A01P 15/00	(2006.01)	Horyl Petr prof. Ing., CSc., dr.hc., Ostrava, Hrabůvka, CZ
	A01P 19/00	(2006.01)	Penhaker Marek prof. Ing., Ph.D., Ostrava, Zábřeh, CZ
	A01M 7/00	(2006.01)	Kuča Kamil prof. Ing., Ph.D., Hradec Králové, Pražské Předměstí, CZ
(11)	33797		Marešová Petra Doc. Ing. Mgr., Ph.D., Hradec Králové, Pražské Předměstí, CZ
(21)	2019-36915		Krejcar Ondřej prof. Ing., Ph.D., Nová Paka, CZ
(22)	20.11.2019		(54) Diagnostické zařízení pro měření kloubního rozsahu
(47)	27.02.2020		(74) Vysoká škola báňská - Technická univerzita Ostrava, 17. listopadu 2172/15, Ostrava - Poruba, 70833
(73)	Staňková Marcela, Brno, Zábřovice, CZ		
(72)	Staňková Marcela, Brno, Zábřovice, CZ		
(54)	Zařízení pro aplikaci účinné látky na dřevo napadené kůrovcem		
(74)	Kania, Sedláč, Smola, s.r.o., Mendlovo náměstí 907/1a, Brno, Staré Brno, 60300		
<hr/>			
(51)	A61B 17/225	(2006.01)	(51) A61G 5/10
	A61F 5/41	(2006.01)	(11) 33799
(11)	33806		(21) 2019-36944
(21)	2019-37080		(22) 28.11.2019
(22)	27.12.2019		(47) 27.02.2020
(47)	27.02.2020		(73) KURY spol. s r.o., Zdechovice, CZ
(73)	MEDIPO - ZT, s.r.o., Brno, Husovice, CZ		(72) Kupka Petr, Zdechovice, CZ
	České vysoké učení technické v Praze, Praha 6, Dejvice, CZ		Rondžík Tomáš BcA., Zdechovice, CZ
(72)	Podhorský Jaroslav Ing., Brno, Husovice, CZ		(54) Aktivní bezpečnostní prvek invalidního vozíku
	Podhorský Jiří Ing., Brno, Husovice, CZ		(74) Jan Brykner, patentový zástupce, Resslova 741, Hradec Králové, 50002
	Pešková Sárka Ing., Ph.D., Praha 6, Vokovice, CZ		
	Křístek Vladimír prof. Ing., DrSc., dr.h.c., FEng., Praha 6, Ruzyně, CZ		
	Petrtyl Miroslav prof. Ing., DrSc., Praha 10, Záběhlice, CZ		
	Konvalinka Petr prof. Ing., CSc., FEng., Praha 10, Vršovice, CZ		
	Drlík Pavel MUDr., Praha 9, Miškovice, CZ		
	Litoš Jiří doc. Ing., Ph.D., Praha 7, Holešovice, CZ		
	Válek Martin Ing., Ph.D., Praha 4, Chodov, CZ		
(54)	Zařízení pro léčení Peyronieho nemoci		
(74)	Ing. Václav Kratochvíl, Husníkova 2086/22, Praha 5, Stodůlky, 15800		
<hr/>			
(51)	A61B 5/103	(2006.01)	(51) A61K 38/39
	A61B 5/11	(2006.01)	(2011.01)
(11)	33805		B82Y 5/00
(21)	2019-37057		(2006.01)
(22)	20.12.2019		A61K 45/06
(47)	27.02.2020		(2006.01)
(73)	Vysoká škola báňská-Technická univerzita Ostrava, Ostrava, Poruba, CZ		A61P 31/04
	Univerzita Hradec Králové, Hradec Králové, CZ		(2006.01)
(72)	Grepl Jan Ing., Ph.D., Červenka, CZ		(11) 33802
	Augustynek Martin Doc. Ing., Ph.D., Hlučín, Bobrovniky, CZ		(21) 2019-37022
	Černý Martin doc. Ing., Ph.D., Ostrava, Poruba, CZ		(22) 17.12.2019
			(47) 27.02.2020
			(73) Všeobecná fakultní nemocnice v Praze, Praha 2, Nové Město, CZ
			Ústav struktury a mechaniky hornin AV ČR, v.v.i., Praha 8, Libeň, CZ
			České vysoké učení technické v Praze, Praha 6, Dejvice, CZ
			(72) Grus Tomáš doc. MUDr., Ph.D., Mníšek pod Brdy, CZ
			Suchý Tomáš Ing., Ph.D., Praha 9, Střížkov, CZ
			Šupová Monika Ing., Ph.D., Praha 4, Háje, CZ
			Chlup Hynek Ing., Ph.D., Dobrochov, CZ
(54)	Nanostrukturovaná vysoce porézní kompozitní kolagenní pěna pro řízené uvolňování aktivních látek		(54) Nanostrukturovaná vysoce porézní kompozitní kolagenní pěna pro řízené uvolňování aktivních látek
(74)	Kania, Sedláč, Smola, s.r.o., Mendlovo náměstí 907/1a, Brno, Staré Brno, 60300		(74) Kania, Sedláč, Smola, s.r.o., Mendlovo náměstí 907/1a, Brno, Staré Brno, 60300
<hr/>			
(51)	A62C 3/02	(2006.01)	(51) A62C 3/02
	B64D 1/16	(2006.01)	(2006.01)
(11)	33824		(11) 33824

- (21) **2020-37174**
(22) 27.01.2020
(47) 27.02.2020
(73) JUTA a.s., Dvůr Králové nad Labem, CZ
(72) Beneš Martin, Dvůr Králové nad Labem, CZ
(54) **Vak na hašení požárů ze vzduchu**
(74) Ing. Václav Kratochvíl, Husníkova 2086/22, Praha 5, Stodůlky, 15800

- (51) **B01J 23/755** (2006.01)
B01J 23/85 (2006.01)
(11) 33812
(21) **2020-37123**
(22) 11.01.2020
(47) 27.02.2020
(73) Unipetrol výzkumně vzdělávací centrum, a.s., Ústí nad Labem, Ústí nad Labem-centrum, CZ
(72) Hidalgo Herrador José Miguel Dr., Bítovany, CZ
de Paz Carmona Héctor, San Cristóbal de La Laguna; 38205 Tenerife, ES
Fratczak Jakub, Pruszków, PL
Tišler Zdeněk Ing., Měděnec, CZ
(54) **Nikl-wolframový katalyzátor na bázi kyselinou modifikovaného znělece**
(74) Mgr. Ing. Stanislav Babický Ph.D., Žatecká 2470/13, Most, 434 01

- (51) **B23Q 1/03** (2006.01)
(11) 33816
(21) **2020-37130**
(22) 14.01.2020
(47) 27.02.2020
(73) Kovo - Roalbeta s.r.o., Hustopeče, CZ
(72) Nevěděl Rostislav, Velké Němčice, CZ
(54) **Vodící pouzdro**
(74) PatentEnter s.r.o., Koliště 1965/13a, Brno, Černá Pole, 60200

- (51) **B26B 11/00** (2006.01)
B25C 11/00 (2006.01)
B25F 1/02 (2006.01)
F41B 5/14 (2006.01)
(11) 33810
(21) **2020-37120**
(22) 09.01.2020
(47) 27.02.2020
(73) Hanuš Tomáš, Horní Branná, CZ
(72) Hanuš Tomáš, Horní Branná, CZ
(54) **Nástroj na vytažení zabodnutého tělesa ve tvaru šípu**
(74) Ing. Radmila Baumová, nám. Republiky 75/2, Žďár nad Sázavou, Žďár nad Sázavou 1, 59101

- (51) **B29C 64/209** (2017.01)
B29C 64/20 (2017.01)
B33Y 30/00 (2015.01)
B28B 1/00 (2006.01)
(11) 33807
(21) **2019-37090**
(22) 30.12.2019
(47) 27.02.2020
(73) Vysoké učení technické v Brně, Brno, CZ
(72) Škaroupka David Ing., Ph.D., Brno, Ponava, CZ
Krejčířík Petr Ing., Zábřeh, CZ
(54) **Tisková hlava pro zařízení k 3D tisku**
(74) PatentEnter s.r.o., Koliště 1965/13a, Brno, Černá Pole, 60200

- (51) **B32B 9/02** (2006.01)
C08L 5/08 (2006.01)
B32B 5/06 (2006.01)
B65D 81/28 (2006.01)
B82Y 40/00 (2011.01)
(11) 33798
(21) **2019-36932**
(22) 26.11.2019
(47) 27.02.2020
(73) Nano Medical s.r.o., Praha 4, Nusle, CZ
Vysoká škola chemicko-technologická v Praze, Praha 6, Dejvice, CZ
(72) Munzarová Marcela, Železný Brod, CZ
Demnerová Kateřina, Praha 5, Stodůlky, CZ
Lencová Simona, Plzeň, Východní Předměstí, CZ

- Stiborová Hana, Praha 6, Dejvice, CZ
Zdeňková Kamila, Praha 6, Bubeneč, CZ
(54) **Zvlákňovací roztok pro výrobu nanovláknenné vrstvy a potravinářské obaly tuto nanovláknennou vrstvou obsahující**
(74) Kania, Sedlak, Smola, s.r.o., Mendlovo náměstí 907/1a, Brno, Staré Brno, 60300

- (51) **B60Q 3/242** (2017.01)
(11) 33818
(21) **2020-37148**
(22) 21.01.2020
(47) 27.02.2020
(73) ŠKODA AUTO a.s., Mladá Boleslav, Mladá Boleslav II, CZ
(72) Schöbel Pascal Bc., Mladá Boleslav, Mladá Boleslav II, CZ
Hovorka Tomáš MgA., Praha 6, Bubeneč, CZ
(54) **Prosvětlený zámek bezpečnostního pásu**

- (51) **B60T 17/18** (2006.01)
(11) 33800
(21) **2019-36949**
(22) 02.12.2019
(47) 27.02.2020
(73) Vysoké učení technické v Brně, Brno, Veveří, CZ
(72) Zikmund Pavel Ing., Ph.D., Brno, Černá Pole, CZ
Macík Miroslav Ing., Ph.D., Praha 6, Břevnov, CZ
Horpatzká Michaela Ing., Kroměříž, CZ
Dubnický Lukáš Ing., Dolní Kounice, CZ
(54) **Systém pro zprostředkování informací pomocí vibrací pro zachování bezpečného režimu letu spojený s pedály nožního řízení letadla**
(74) RNDr. Silvie Dokulilová Ph.D., Bašného 279/51, Brno, Kohoutovice, 62300

- (51) **B61D 7/32** (2006.01)
B61D 7/00 (2006.01)
(11) 33792
(21) **2019-36621**
(22) 12.09.2019
(47) 27.02.2020
(32) 14.09.2018
(31) 202018000003375
(33) IT
(73) FERMECCANICA SUD SRL, CASERTA (CE) 81100, IT
(72) Esposito Marzia, Caserta (CE) 81100, IT
(54) **Železniční vůz pro přepravu inertních materiálů**
(74) Rott, Růžička & Guttman a spol., Vyskočilova 1566, Praha 4, Michle, 14000

- (51) **B61H 13/02** (2006.01)
B61H 13/34 (2006.01)
(11) 33817
(21) **2020-37147**
(22) 20.01.2020
(47) 27.02.2020
(73) DAKO-CZ, a.s., Třemošnice, CZ
(72) Bartuš Michal Ing., Kováčová 96237, SK
(54) **Zařízení pro indikaci stavu ruční brzd, zejména nákladních kolejových vozidel**
(74) Pavel Reichel a kol., Ing. Pavel Reichel, Lopatecká 14, Praha 4, 14700

- (51) **B61H 13/02** (2006.01)
B61H 13/34 (2006.01)
(11) 33822
(21) **2020-37172**
(22) 27.01.2020
(47) 27.02.2020
(73) DAKO-CZ, a.s., Třemošnice, CZ
(72) Bartuš Michal Ing., Kováčová 96237, SK
(54) **Zařízení pro indikaci stavu ruční brzd zejména nákladních kolejových vozidel a k indikaci síly, kterou je ruční brzda utážena**
(74) Pavel Reichel a kol., Ing. Pavel Reichel, Lopatecká 14, Praha 4, 14700

- (51) **B61K 3/00** (2006.01)
B61C 15/08 (2006.01)
(11) 33823
(21) **2020-37173**
(22) 27.01.2020

- (47) 27.02.2020
(73) Vysoké učení technické v Brně, Brno, Veverčí, CZ
(72) Omasta Milan Ing., Ph.D., Brno, Lesná, CZ
Galas Radovan Ing., Uničov, CZ
Klapka Milan doc. Ing., Ph.D., Rosice, CZ
- (54) **Rídicí systém pro dávkování maziva a/nebo modifikátoru tření na temeno kolejniče**
- (74) Ing. Dobroslav Musil, patentová kancelář, Ing. Dobroslav Musil, Zábřdovická 801/11, Brno, Zábřdovice, 61500
-
- (51) **B63B 35/32** (2006.01)
(11) 33793
(21) **2019-36865**
(22) 12.11.2019
(47) 27.02.2020
(73) Fábry František, Orlová, Poruba, CZ
(72) Fábry František, Orlová, Poruba, CZ
(54) **Zařízení na sběr plastů z vodních ploch**
-
- (51) **B64C 39/02** (2006.01)
B64D 45/00 (2006.01)
(11) 33804
(21) **2019-37032**
(22) 18.12.2019
(47) 27.02.2020
(73) České vysoké učení technické v Praze, Praha 6, Dejvice, CZ
(72) Carev Václav Ing., Praha 4, Krč, CZ
Roháč Jan doc. Ing., Ph.D., Praha 6, Veveřská, CZ
Šipoš Martin Ing., Ph.D., Praha 10, Strašnice, CZ
- (54) **Termobox s řízeným vyhříváním pro použití na létajících bezpilotních prostředcích UAV pro uložení teplotně citlivých prvků**
- (74) RNDr. Silvie Dokulilová Ph.D., Bašného 279/51, Brno, Kohoutovice, 62300
-
- (51) **C04B 18/16** (2006.01)
C04B 18/14 (2006.01)
C04B 28/04 (2006.01)
C04B 24/04 (2006.01)
(11) 33819
(21) **2020-37156**
(22) 23.01.2020
(47) 27.02.2020
(73) VERTITECH CZ s.r.o., Praha 1, Malá Strana, CZ
HRADECKÝ PÍSEK a.s., Brno, Žabovřesky, CZ
- (72) Müller Jiří, Brno, Žabovřesky, CZ
Jakubík Aleš Ing., Postřižín, CZ
Müller Jiří Ing., Hradec Králové, Kukleny, CZ
Hermann Radek Ing., Brno, Veverčí, CZ
Seidlová Michaela Ing., Ph.D., Samotičky, CZ
- (54) **Kompozitní materiál na silikátové bázi pro kotvení mobilního typu vodního vleku**
- (74) HARBER IP s.r.o., Dukelských hrdinů 567/52, Praha 7, Holešovice, 17000
-
- (51) **C08L 69/00** (2006.01)
C08L 91/06 (2006.01)
C08L 83/04 (2006.01)
C08L 23/00 (2006.01)
C08L 33/04 (2006.01)
C08J 11/04 (2006.01)
C08K 3/013 (2018.01)
C08K 3/04 (2006.01)
(11) 33803
(21) **2019-37025**
(22) 17.12.2019
(47) 27.02.2020
(73) Vysoké učení technické v Brně, Brno, Veverčí, CZ
Remarkplast s.r.o., Luká, CZ
- (72) Zárybnická Klára Ing., Brno, Černá Pole, CZ
Knob Antonín Ing., Ph.D., Uničov, CZ
Ondraš František Ing., Ph.D., Blansko, CZ
Lepcio Petr Ing., Ph.D., Zlín, CZ
Jančář Josef doc. RNDr., CSc., Brno, Kohoutovice, CZ
- (54) **Termoplastická předsměs pro zpracování odpadních polykarbonátů se zvýšeným podílem recyklátu**
-
- (74) INPROCHES Patentová a známková kancelář, Mgr. Alžběta Jurtíková, patentová zástupkyně, Mezírka 775/1, Brno, 60200
-
- (51) **C12Q 1/6895** (2018.01)
C12Q 1/6858 (2018.01)
(11) 33828
(21) **2020-37225**
(22) 07.02.2020
(47) 27.02.2020
(73) Výzkumné centrum SELTON, s.r.o., Sibřina, Stupice, CZ
- (54) **Reakční směs pro identifikaci nulové alely genu pšenice TaSPS_B pomocí PCR**
-
- (51) **C12Q 1/6895** (2018.01)
C12Q 1/6858 (2018.01)
(11) 33829
(21) **2020-37226**
(22) 07.02.2020
(47) 27.02.2020
(73) Výzkumné centrum SELTON, s.r.o., Sibřina, Stupice, CZ
- (54) **Reakční směs pro identifikaci nulové alely genu pšenice TaSPS_D pomocí PCR**
-
- (51) **C12Q 1/70** (2006.01)
(11) 33796
(21) **2019-36913**
(22) 20.11.2019
(47) 27.02.2020
(73) Výzkumný ústav rostlinné výroby, v. v. i., Praha 6, Ruzyně, CZ
(72) Komínková Marcela Ing., Smečno, CZ
Parnica Jozef RNDr., Ph.D., Praha 10, Hostivař, CZ
Komínek Petr Ing., Ph.D., Smečno, CZ
- (54) **Primery pro sekvenaci části genomu viru šarky švestky za účelem stanovení kmenu viru a jeho případných mutací**
-
- (51) **E01F 15/08** (2006.01)
E01F 15/04 (2006.01)
E01F 13/02 (2006.01)
(11) 33815
(21) **2020-37126**
(22) 14.01.2020
(47) 27.02.2020
(73) KŠ PREFA s.r.o., Praha 5, Košíře, CZ
České vysoké učení technické v Praze, Praha 6, Dejvice, CZ
PONTEX, spol. s r.o., Praha 4, Braník, CZ
- (72) Marek Jan Ing., Praha 7, Holešovice, CZ
Smrt Lukáš, Klášterec nad Ohří, Mířetice u Klášterce nad Ohří, CZ
Čitek David Ing., Praha 5, Hlubočepy, CZ
Kolísko Jiří doc. Ing., Ph.D., Praha 6, Břevnov, CZ
Komanec Jan Ing., Hřebeč, CZ
- (54) **Betonový svodidlo**
- (74) Rott, Růžička & Guttman a spol., Vyskočilova 1566, Praha 4, Michle, 14000
-
- (51) **E01F 5/00** (2006.01)
(11) 33825
(21) **2020-37207**
(22) 04.02.2020
(47) 27.02.2020
(73) Výzkumný ústav vodohospodářský T. G. Masaryka veřejná výzkumná instituce, Praha 6, Dejvice, CZ
- (72) Balvín Pavel Ing., Praha 9, CZ
Hlom Jan Ing., Svěpravice, CZ
- (54) **Propustek kruhového průřezu se svislým vtokovým čelem**
- (74) Ing. Libor Markes, patentový zástupce, Grohova 54, Brno, 60200
-
- (51) **E05C 19/16** (2006.01)
(11) 33813
(21) **2020-37124**
(22) 11.01.2020
(47) 27.02.2020
(73) Material & Technology s.r.o., Dobruška, CZ
(72) Ulich Roman, Praha 2, Vinohrady, CZ
- (54) **Zajišťovací prostředek**
- (74) Ing. Milan Škoda, Nahořanská 308, Nové Město nad Metují, Krčín, 54901

- (51) **E21F 17/00** (2006.01)
H02J 15/00 (2006.01)
F03G 3/00 (2006.01)
- (11) 33826
(21) **2020-37212**
(22) 05.02.2020
(47) 27.02.2020
(73) Bárta Miroslav, Bohumín, Starý Bohumín, CZ
(72) Bárta Miroslav, Bohumín, Starý Bohumín, CZ
(54) **Zařízení pro uchování elektrické energie**
(74) Ing. Pavel Nádvořník s.r.o., Klínová 620/1, Ostrava, Hulváky, 70900
-
- (51) **F04C 29/12** (2006.01)
F04C 29/04 (2006.01)
F04C 18/14 (2006.01)
F04C 18/18 (2006.01)
F04C 18/16 (2006.01)
F04B 37/00 (2006.01)
- (11) 33820
(21) **2020-37163**
(22) 20.03.2019
(47) 27.02.2020
(73) Vysoká škola báňská-Technická univerzita Ostrava, Ostrava, Poruba, CZ
Černý Otakar Ing., Havířov, Šumbark, CZ
(72) Černý Otakar Ing., Havířov, Šumbark, CZ
Honus Stanislav Doc. Ing., Ph.D., Bohuslavice, CZ
(54) **Kompresor**
(74) Vysoká škola báňská - Technická univerzita Ostrava Centrum podpory inovací 9720 – Komeracionalizace výsledků vědy a výzkumu, Ing. Hana Martiníková Ph.D., 17. listopadu 15/2172, Ostrava - Poruba, 70833
-
- (51) **F16C 25/08** (2006.01)
F16C 23/08 (2006.01)
F16C 19/54 (2006.01)
B23Q 1/70 (2006.01)
B23B 19/02 (2006.01)
- (11) 33811
(21) **2020-37122**
(22) 10.01.2020
(47) 27.02.2020
(73) České vysoké učení technické v Praze, Praha 6, Dejvice, CZ
(72) Kekula Josef Ing., Ph.D., Praha 4, Nusle, CZ
Konečný Petr Ing., Ph.D., Hlinsko, CZ
Zeman Pavel Ing., Ph.D., Mochov, CZ
(54) **Zařízení pro předepínání ložisek přídavných vysokootáčkových včetně obráběcích strojů**
(74) Ing. Lenka Bobková, patentový zástupce, Kosmická 755/37, Praha 4, 14900
-
- (51) **G01H 11/06** (2006.01)
G01H 1/00 (2006.01)
G01N 29/22 (2006.01)
G01N 29/36 (2006.01)
- (11) 33808
(21) **2020-37110**
(22) 07.01.2020
(47) 27.02.2020
(73) České vysoké učení technické v Praze, Praha 6, Dejvice, CZ
(72) Fiala Lukáš, Praha 6, Dejvice, CZ
Dušek Jaroslav, Chudarov, CZ
Kočí Václav, Nelahozeves, Lešany, CZ
Černý Robert, Praha 4, Chodov, CZ
Vacek Miroslav, Dolní Bukovsko, CZ
(54) **Zařízení pro stanovení akustických vlastností stavebních materiálů**
(74) Ing. Václav Kratochvíl, Husníkova 2086/22, Praha 5, Stodůlky, 15800
-
- (51) **G01M 7/06** (2006.01)
- (11) 33801
(21) **2019-36991**
(22) 10.12.2019
(47) 27.02.2020
(73) České vysoké učení technické v Praze, Praha 6, Dejvice, CZ
(72) Růžička Milan Prof. Ing., CSc., Praha 4, Podolí, CZ
Mareš Tomáš Doc. Ing., Ph.D., Praha 10, Hostivař, CZ
Novotný Ctirad Ing., Ph.D., Praha 4, CZ
Kulíšek Viktor Ing., Praha 4, Nusle, CZ
- Kropik Bohumil Ing., Tábor, CZ
Malá Anna Ing., Louňovice, CZ
- (54) **Upínací přípravek s integrovanou termobariérou**
(74) Ing. Karel Novotný, Žufanova 1099/2, Praha 6, 16300
-
- (51) **G01S 13/87** (2006.01)
G08G 5/00 (2006.01)
- (11) 33809
(21) **2020-37119**
(22) 09.01.2020
(47) 27.02.2020
(73) T-CZ, a.s., Praha 4, Krč, CZ
(72) Samek Aleš, Pardubice, Rosice, CZ
Pavlovič Martin Ing., Hradec Králové, Pouchov, CZ
(54) **Pasivní zaměřovač pro zabezpečení a zvýšení přesnosti ADS-B/MLAT systémů**
(74) A. Holas & partner Patentová a známková kancelář, Ing. Mgr. Hana Holasová, Křížová 105/4, Brno, 60300
-
- (51) **G01T 1/29** (2006.01)
G01T 3/08 (2006.01)
G01N 23/04 (2018.01)
- (11) 33814
(21) **2020-37125**
(22) 13.01.2020
(47) 27.02.2020
(73) ADVACAM s.r.o., Praha 7, Holešovice, CZ
(72) Doubravová Daniela Ing., Praha 3, Žižkov, CZ
Jakůbek Jan Ing., Ph.D., Hýskov, CZ
(54) **Modulární gama kamera a sestava modulárních gama kamer**
(74) PatentCentrum Sedlák & Partners s.r.o., Okružní 2824, České Budějovice, České Budějovice 3, 37001
-
- (51) **G02B 25/02** (2006.01)
F21V 9/20 (2018.01)
- (11) 33794
(21) **2019-36911**
(22) 20.11.2019
(47) 27.02.2020
(73) Ústav biologie obratlovců AV ČR, v. v. i., Brno, Pisárky, CZ
(72) Halačka Karel Ing., CSc., Brno, Stránice, CZ
(54) **Lupa pro detekci biologického materiálu barveného Alizarinovou červení S**
-
- (51) **G02B 5/02** (2006.01)
F21V 9/20 (2018.01)
- (11) 33795
(21) **2019-36912**
(22) 20.11.2019
(47) 27.02.2020
(73) Ústav biologie obratlovců AV ČR, v. v. i., Brno, Pisárky, CZ
(72) Halačka Karel Ing., CSc., Brno, Stránice, CZ
(54) **Světelný zdroj pro detekci biologického materiálu barveného Alizarinovou červení S s rozšířeným paprskem**
-
- (51) **G02C 5/04** (2006.01)
G02C 5/08 (2006.01)
G02C 3/00 (2006.01)
- (11) 33821
(21) **2020-37165**
(22) 24.01.2020
(47) 27.02.2020
(73) AAA Techlabs s.r.o., Praha 5, Košíře, CZ
(72) Stedina Jakub, Praha 4, Lhotka, CZ
(54) **Dělkově nastavitelný spojovací můstek obrub očních brýlí**
(74) JUDr. Aleš Zábrš, advokát, Na Beránce 57/2, Praha 6, Dejvice, 16000
-
- (51) **G05D 3/20** (2006.01)
G05D 21/02 (2006.01)
G05D 22/02 (2006.01)
G05D 23/19 (2006.01)
- (11) 33791
(21) **2019-35862**
(22) 29.01.2019
(47) 27.02.2020
(73) ELTODO, a.s., Praha 4, Lhotka, CZ

	Energovod PRAHA, a.s., Praha 4, Lhotka, CZ	G08G 1/065 (2006.01)
(72)	Doubek Jan Ing., Praha 4, Modřany, CZ	G02B 6/02 (2006.01)
	Miklóšik Igor Ing., Žilina, SK	G01B 11/16 (2006.01)
	Štefan Jiří Ing., Praha 4, Písnice, CZ	(11) 33827
	Tichý Tomáš Doc. Ing., Ph.D, Praha 10, Nedvězí u Říčan, CZ	(21) 2020-37217
(54)	Systém pro analýzu a diagnostiku technologických zařízení tunelových staveb	(22) 06.02.2020
(74)	Loskotová & partneři, patentová a známková kancelář, Ing. Gabriela Loskotová, K závětinám 727, Praha 5, Řeporyje, 15500	(47) 27.02.2020
		(73) Vysoká škola báňská-Technická univerzita Ostrava, Ostrava, Poruba, CZ
		(72) Fridrich Michael Ing., Trutnov, Dolní Předměstí, CZ
		(54) Mřížkový přenosný senzor pro detekci vozidel
(51)	G08G 1/02 (2006.01)	
	G08G 1/04 (2006.01)	

Seznam majitelů zapsaných užitéch vzorů

(73)	(11)	(51)	(73)	(11)	(51)
AAA Techlabs s.r.o., Praha 5, Košiče, CZ	33821	G 02 C 5/04 (2006.01)	Unipetrol výzkumně vzdělávací centrum, a.s., Ústí nad Labem, Ústí nad Labem-centrum, CZ	33812	B 01 J 23/755 (2006.01)
ADVACAM s.r.o., Praha 7, Holešovice, CZ	33814	G 01 T 1/29 (2006.01)	Univerzita Hradec Králové, Hradec Králové, CZ	33805	A 61 B 5/103 (2006.01)
České vysoké učení technické v Praze, Praha 6, Dejvice, CZ	33801	G 01 M 7/06 (2006.01)	Ústav biologie obratlovců AV ČR, v. v. i., Brno, Pisárky, CZ	33794	G 02 B 25/02 (2006.01)
České vysoké učení technické v Praze, Praha 6, Dejvice, CZ	33802	A 61 K 38/39 (2006.01)	Ústav biologie obratlovců AV ČR, v. v. i., Brno, Pisárky, CZ	33795	G 02 B 5/02 (2006.01)
České vysoké učení technické v Praze, Praha 6, Dejvice, CZ	33804	B 64 C 39/02 (2006.01)	Ústav struktury a mechaniky hornin AV ČR, v.v.i., Praha 8, Libeň, CZ	33802	A 61 K 38/39 (2006.01)
České vysoké učení technické v Praze, Praha 6, Dejvice, CZ	33806	A 61 B 17/225 (2006.01)	VERTITECH CZ s.r.o., Praha 1, Malá Strana, CZ	33819	C 04 B 18/16 (2006.01)
České vysoké učení technické v Praze, Praha 6, Dejvice, CZ	33808	G 01 H 11/06 (2006.01)	Všeobecná fakultní nemocnice v Praze, Praha 2, Nové Město, CZ	33802	A 61 K 38/39 (2006.01)
České vysoké učení technické v Praze, Praha 6, Dejvice, CZ	33811	F 16 C 25/08 (2006.01)	Vysoká škola báňská-Technická univerzita Ostrava, Ostrava, Poruba, CZ	33805	A 61 B 5/103 (2006.01)
České vysoké učení technické v Praze, Praha 6, Dejvice, CZ	33815	E 01 F 15/08 (2006.01)	Vysoká škola báňská-Technická univerzita Ostrava, Ostrava, Poruba, CZ	33820	F 04 C 29/12 (2006.01)
DAKO-CZ, a.s., Třemošnice, CZ	33817	B 61 H 13/02 (2006.01)	Vysoká škola báňská-Technická univerzita Ostrava, Ostrava, Poruba, CZ	33827	G 08 G 1/02 (2006.01)
DAKO-CZ, a.s., Třemošnice, CZ	33822	B 61 H 13/02 (2006.01)	Vysoká škola chemicko-technologická v Praze, Praha 6, Dejvice, CZ	33798	B 32 B 9/02 (2006.01)
ELTODO, a.s., Praha 4, Lhotka, CZ	33791	G 05 D 3/20 (2006.01)	Vysoké učení technické v Brně, Brno, Veverčí, CZ	33800	B 60 T 17/18 (2006.01)
Energovod PRAHA, a.s., Praha 4, Lhotka, CZ	33791	G 05 D 3/20 (2006.01)	Vysoké učení technické v Brně, Brno, Veverčí, CZ	33803	C 08 L 69/00 (2006.01)
FERMECCANICA SUD SRL, CASERTA (CE) 81100, IT	33792	B 61 D 7/32 (2006.01)	Vysoké učení technické v Brně, Brno, CZ	33807	B 29 C 64/209 (2017.01)
HRADECKÝ PÍSEK a.s., Brno, Žabovřesky, CZ	33819	C 04 B 18/16 (2006.01)	Vysoké učení technické v Brně, Brno, Veverčí, CZ	33823	B 61 K 3/00 (2006.01)
JUTA a.s., Dvůr Králové nad Labem, CZ	33824	A 62 C 3/02 (2006.01)	Výzkumné centrum SELTON, s.r.o., Sibiřina, Stupice, CZ	33828	C 12 Q 1/6895 (2018.01)
Kovo - Roalbeta s.r.o., Hustopeče, CZ	33816	B 23 Q 1/03 (2006.01)	Výzkumné centrum SELTON, s.r.o., Sibiřina, Stupice, CZ	33829	C 12 Q 1/6895 (2018.01)
KŠ PREFA s.r.o., Praha 5, Košiče, CZ	33815	E 01 F 15/08 (2006.01)	Výzkumný ústav rostlinné výroby, v. v. i., Praha 6, Ruzyně, CZ	33796	C 12 Q 1/70 (2006.01)
KURY spol. s r.o., Zdechovice, CZ	33799	A 61 G 5/10 (2006.01)	Výzkumný ústav vodohospodářský T. G. Masaryka veřejná výzkumná instituce, Praha 6, Dejvice, CZ	33825	E 01 F 5/00 (2006.01)
Material & Technology s.r.o., Dobruška, CZ	33813	E 05 C 19/16 (2006.01)	Bárta Miroslav, Bohumín, Starý Bohumín, CZ	33826	E 21 F 17/00 (2006.01)
MEDIPO - ZT, s.r.o., Brno, Husovice, CZ	33806	A 61 B 17/225 (2006.01)	Černý Otakar Ing., Havířov, Šumbark, CZ	33820	F 04 C 29/12 (2006.01)
Nano Medical s.r.o., Praha 4, Nusle, CZ	33798	B 32 B 9/02 (2006.01)	Fábry František, Orlová, Poruba, CZ	33793	B 63 B 35/32 (2006.01)
PONTEX, spol. s r.o., Praha 4, Braník, CZ	33815	E 01 F 15/08 (2006.01)			
Remarkplast s.r.o., Luká, CZ	33803	C 08 L 69/00 (2006.01)			
ŠKODA AUTO a.s., Mladá Boleslav, Mladá Boleslav II, CZ	33818	B 60 Q 3/242 (2017.01)			
T-CZ, a.s., Praha 4, Krč, CZ	33809	G 01 S 13/87 (2006.01)			

(73)	(11)	(51)		(73)	(11)	(51)	
Hanuš Tomáš, Horní Branná, CZ	33810	B 26 B 11/00	(2006.01)	Staňková Marcela, Brno, Zábrdovice, CZ	33797	A 01 P 15/00	(2006.01)

FG4Q

Zapsané průmyslové vzory - přehled podle čísel zápisu

V období uzávěrky tohoto čísla Věstníku zapsal Úřad průmyslového vlastnictví tyto průmyslové vzory:

(11) (51)
37505 03-01

FG4Q

Zapsané průmyslové vzory - přehled podle tříd

- (51) **03-01**
(11) 37505
(21) 2018-41258
(22) 14.08.2018
(15) 26.02.2020
(54) **Kabela, kabelka a náprsní taška**
(28) 5
(73) CHANEL, Neuilly-sur-Seine, FR
(72) Nitsch Marianna, Neuilly-sur-Seine, FR
(74) Traplová Hakr Kubát, advokátní a patentová kancelář, Ing. Eduard Hakr,
patentový zástupce, Přístavní 24, Praha 7, 17000



1.4



1.1

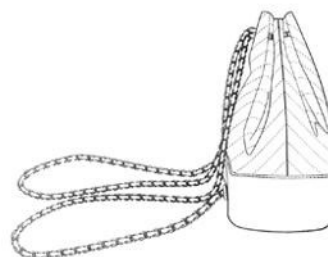

1.5



1.2



1.6

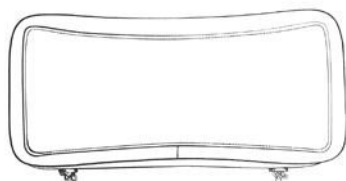

1.3

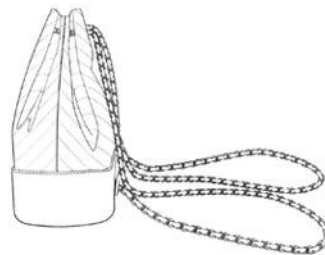

1.7



1.8

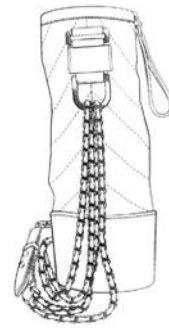

2.5



2.1

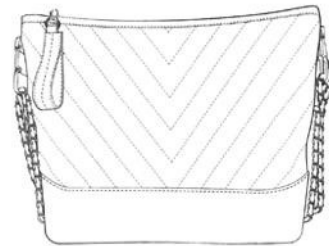

2.6

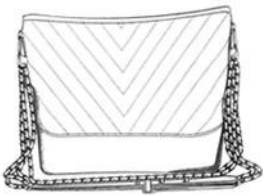

2.2

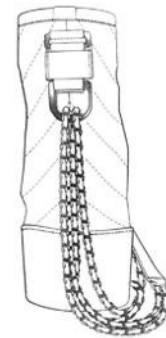

2.7

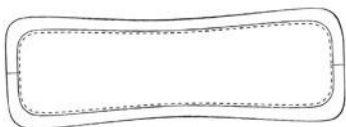

2.3

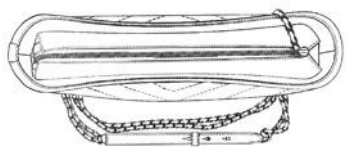

2.4



2.8



3.1



3.6

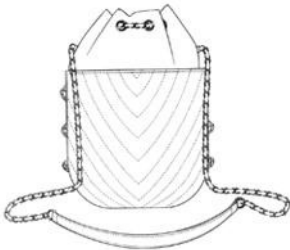

3.2



3.7

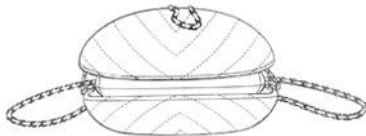

3.3



3.8

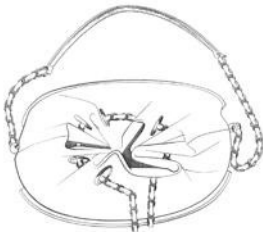

3.4

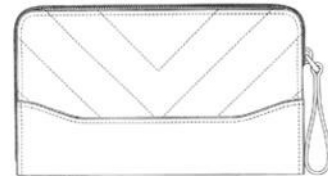

4.1



3.5



4.2

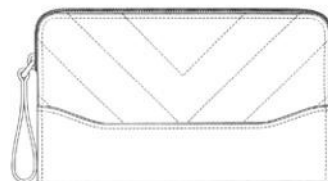

4.3

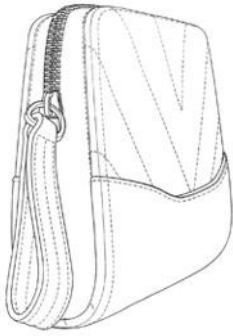

4.4

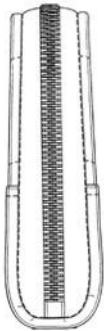

4.5

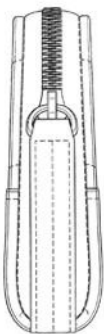

4.6



4.7



5.1

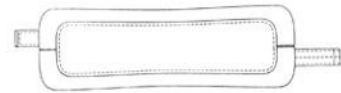

5.2



5.3



5.4



5.5

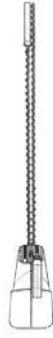

5.6

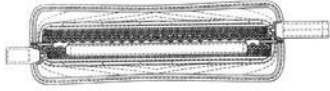

5.7

Seznam vlastníků zapsaných průmyslových vzorů

(73)	(11)	(51)
CHANEL, Neuilly-sur-Seine, FR	37505	03-01

Dodatková ochranná osvědčení pro léčiva a pro přípravky na ochranu rostlin

Zánik dodatkového osvědčení na patent

(11) 284633/184

Úřední rozhodnutí a oznámení

MK4A, MK4F

Zánik patentů a autorských osvědčení uplynutím doby platnosti

(11)	(21)	Int.Cl/(51)	(11)	(21)	Int.Cl/(51)
284633	1996-2541	8/A61K 9/00	302906	2001-3101	8/C04B 33/04
294089	2001-3168	8/A61P 11/00	303262	2001-3126	8/G01N 33/534
294645	2001-2898	8/H01T 23/00	303338	2001-3233	8/C07C 27/14
301651	2001-3151	8/A01N 43/78	306959	2010-746	8/G01N 33/534
301801	2001-3122	8/B03C 3/02			

MK1K

Zániky užitečných vzorů uplynutím doby platnosti

(11)	(21)	(51)	(11)	(21)	(51)
20753	2010-22340	B21D 41/02 (2006.01)	28663	2015-31422	C02F 1/62 (2006.01)
20771	2010-22361	E05B 21/06 (2006.01)	28664	2015-31431	C12C 12/00 (2006.01)
20772	2010-22365	B61H 13/20 (2006.01)	28691	2015-31441	G01F 23/40 (2006.01)
21066	2010-22352	B01D 33/067 (2006.01)	28707	2015-31439	A23C 23/00 (2006.01)
21206	2010-22356	B66B 13/12 (2006.01)	28708	2015-31440	C05F 11/04 (2006.01)
21207	2010-22358	B60J 11/00 (2006.01)	28709	2015-31443	F01K 23/06 (2006.01)
21629	2010-22346	G01F 15/00 (2006.01)	28896	2015-31446	B66F 19/00 (2006.01)
23608	2010-22349	G01M 9/02 (2006.01)	28975	2015-31433	B65D 30/10 (2006.01)
24332	2012-26540	F04D 29/40 (2006.01)	29104	2015-31427	F16L 25/06 (2006.01)
24345	2012-26542	B62K 3/02 (2006.01)	29105	2015-31428	F16L 25/06 (2006.01)
24485	2012-26571	B23Q 1/76 (2006.01)	29106	2015-31429	F16L 25/06 (2006.01)
24486	2012-26572	B23Q 5/54 (2006.01)	29200	2015-31432	A47J 36/02 (2006.01)
24505	2012-26547	B23F 13/06 (2006.01)	29363	2015-31425	H01H 85/20 (2006.01)
24837	2012-26556	G01L 5/16 (2006.01)	29524	2015-31437	A47B 88/14 (2006.01)
25114	2012-26570	G09F 21/04 (2006.01)	29645	2015-31438	E06B 3/12 (2006.01)
25139	2012-26573	C12Q 1/68 (2006.01)	31538	2018-34666	E21D 21/02 (2006.01)

MK4Q

Zániky práva ze zapsaných průmyslových vzorů uplynutím doby ochrany

(11)	(21)	Int.Cl/(51)	(11)	(21)	Int.Cl/(51)
26260	1995-28186	6/12-08	36323	2014-39992	10/11-01
26261	1995-28189	6/09-03	36371	2014-39991	10/22-01
36305	2014-39993	10/21-01			

Zápisy licenčních smluv do patentového rejstříku pro nabyvatele

(11) 308177
(73) Fakultní nemocnice Hradec Králové, Hradec Králové, Nový Hradec Králové, CZ
Nabyvatel: ELLA-CS, s.r.o., Milady Horákové 504/45, Hradec Králové, Třebeš, 50006, CZ

Druh licence: výlučná
Datum uzavření smlouvy: 18.02.2020
Datum zápisu smlouvy: 03.03.2020

ND1K

První prodloužení doby platnosti užitečných vzorů

- | | |
|---|--|
| (51) G01Q 60/38 (2010.01) | (51) F41H 3/00 (2006.01) |
| B82Y 35/00 (2011.01) | (11) 29607 |
| (11) 29357 | (21) 2016-32179 |
| (21) 2016-32122 | (22) 10.03.2016 |
| (22) 18.02.2016 | (73) Munzar Karel, Chrastava, CZ |
| (73) Vysoké učení technické v Brně, Brno, CZ | (54) Polní nebo lesní nebo polovojenské maskování zejména pro airsoft sport |
| (54) Mechanické uchycení měřicí hlavy rastrovacích mikroskopů | |
| | (51) F23J 13/04 (2006.01) |
| (51) C09D 133/16 (2006.01) | F16L 43/00 (2006.01) |
| C08L 33/16 (2006.01) | (11) 29629 |
| C08L 33/10 (2006.01) | (21) 2016-32172 |
| (11) 29360 | (22) 08.03.2016 |
| (21) 2016-32182 | (73) ALMEVA EAST EUROPE s.r.o., Želešice, CZ |
| (22) 10.03.2016 | (54) Trubkové koleno, zvláště pro vložkováné spalínové cesty |
| (73) Univerzita Pardubice, Pardubice, Polabiny, CZ | |
| SYNPO, akciová společnost, Pardubice, Zelené Předměstí, CZ | (51) G01S 17/89 (2006.01) |
| (54) Polymer pro vytváření inteligentních povrchů, zejména povrchů se sníženou povrchovou energií | G01S 7/00 (2006.01) |
| | G01S 13/46 (2006.01) |
| | G01S 17/00 (2006.01) |
| (51) A47C 3/00 (2006.01) | (11) 29651 |
| (11) 29424 | (21) 2016-32127 |
| (21) 2016-32151 | (22) 20.02.2016 |
| (22) 27.02.2016 | (73) MAXPROGRES, s.r.o., Brno, CZ |
| (73) Mendelova univerzita v Brně, Brno, CZ | (54) Kamerový systém s prostorovou detekcí pohybu |
| (54) Demontovatelná skládací židle | |
| | (51) A01M 29/30 (2011.01) |
| (51) A01D 67/00 (2006.01) | E01F 15/04 (2006.01) |
| A01D 42/02 (2006.01) | E01F 15/02 (2006.01) |
| A01D 78/00 (2006.01) | E04H 17/16 (2006.01) |
| (11) 29427 | (11) 29689 |
| (21) 2016-32180 | (21) 2016-32099 |
| (22) 10.03.2016 | (22) 12.02.2016 |
| (73) RAVAK a. s., Příbram I, CZ | (73) Rozínek Roman, Hradec Králové, Svobodné Dvory, CZ |
| (54) Sklopný rám s posuvným závěsem rotoru, zejména pro shrnovače píče | (54) Trvalá bariéra na ochranu migrace obojživelníků a plazů |
| | |
| (51) E01F 8/00 (2006.01) | (51) A61F 17/00 (2006.01) |
| E01F 8/02 (2006.01) | A45C 9/00 (2006.01) |
| E01B 19/00 (2006.01) | A62B 99/00 (2009.01) |
| (11) 29447 | A61B 50/31 (2016.01) |
| (21) 2016-32238 | (11) 29794 |
| (22) 30.03.2016 | (21) 2016-32321 |
| (73) Eisenreich Jan, Plzeň, CZ | (22) 26.04.2016 |
| (54) Železniční nebo tramvajová kolej se stavebnicovými dílci nízké protihlukové clony | (73) Mikula Rudolf Ing., Dis., Velké Poříčí, CZ |
| | PRŮMSTAV, a.s., Praha 4, Michle, CZ |
| | (54) Souprava pro poskytování první pomoci |
| (51) B25B 1/02 (2006.01) | |
| (11) 29464 | (51) E04F 11/18 (2006.01) |
| (21) 2016-32138 | E04C 2/04 (2006.01) |
| (22) 24.02.2016 | (11) 30027 |
| (73) protechnik s.r.o., Staré Město, CZ | (21) 2016-32392 |
| (54) Strojní svěrák s modulárním systémem upínání | (22) 19.05.2016 |
| | (73) Skanska a.s. divize Silničního stavitelství, Mostní centrum, Brno - Černovice, CZ |
| (51) A23F 3/00 (2006.01) | (54) Výplňový panel zábradlí |
| B65D 85/804 (2006.01) | |
| (11) 29581 | (51) C02F 1/46 (2006.01) |
| (21) 2016-32396 | C02F 1/48 (2006.01) |
| (22) 23.05.2016 | C02F 1/42 (2006.01) |
| (73) Schulze Jana Mgr., Cerhovice, CZ | C02F 1/58 (2006.01) |
| (54) Porcovaný čaj | C02F 5/00 (2006.01) |
| | (11) 30349 |
| (51) E05C 1/08 (2006.01) | (21) 2016-32175 |
| E05B 15/00 (2006.01) | (22) 09.03.2016 |
| (11) 29596 | (73) Swiss Aqua Technologies AG, 9442 Berneck, CH |
| (21) 2016-32341 | (54) Iontová polarizační jednotka |
| (22) 03.05.2016 | |
| (73) ADLO - Security Doors s.r.o., 949 01 Nitra, SK | (51) F28F 1/10 (2006.01) |
| (54) Jisticí táhlo | F28D 7/10 (2006.01) |
| | (11) 30489 |
| | (21) 2017-33395 |
| | (22) 09.02.2017 |
| | (73) SUAR.CZ s.r.o., Litoměřice, Předměstí, CZ |
| | (54) Prstencový výměník tepla |

(51) G01L 3/00	(2006.01)	(51) B60R 13/04	(2006.01)
G05D 17/02	(2006.01)	B60J 5/04	(2006.01)
(11) 30617		(11) 30785	
(21) 2016-33259		(21) 2016-32242	
(22) 31.12.2016		(22) 31.03.2016	
(73) ŠKODA MACHINE TOOL a.s., Plzeň, CZ		(73) ŠKODA AUTO a.s., Mladá Boleslav, Mladá Boleslav II, CZ	
(54) Zapojení pro řízení zdroje kroutícího momentu pohonného ústrojí vrtacího vřetene obráběcího stroje		(54) Dveře vozidla	
(51) F21V 13/00	(2006.01)	(51) F03B 7/00	(2006.01)
F21V 14/08	(2006.01)	F03B 13/08	(2006.01)
F21S 10/00	(2006.01)	(11) 30837	
F16H 19/02	(2006.01)	(21) 2016-32165	
F16H 19/08	(2006.01)	(22) 04.03.2016	
(11) 30685		(73) Štefl Václav, Švihov, CZ	
(21) 2016-32263		(54) Zařízení k využití energie z vodních toků řek a nádrží, pomocí uzavřené nátokové válcové vodní turbíny Valentšef	
(22) 07.04.2016			
(73) PRECIOSA - LUSTRY, a.s., Kamenický Šenov, CZ			
(54) Kinetický světelný objekt			

ND1K

Druhé prodloužení doby platnosti užitečných vzorů

(51) B64D 17/80	(2006.01)	(51) B65D 81/38	(2006.01)
B64D 25/00	(2006.01)	(11) 25852	
(11) 25218		(21) 2013-27572	
(21) 2013-27527		(22) 11.03.2013	
(22) 01.03.2013		(73) Proksch Petr, Opava - Komárovské Chaloupky, CZ	
(73) Galaxy GRS s.r.o., Liberec, CZ		(54) Tepelně izolační přenosný box	
(54) Záchranný systém pro vírníky nebo vrtulníky			
(51) E04B 1/38	(2006.01)	(51) C06B 23/00	(2006.01)
F16B 13/04	(2006.01)	C06B 45/18	(2006.01)
(11) 25363		C08K 5/05	(2006.01)
(21) 2013-27553		(11) 26010	
(22) 06.03.2013		(21) 2013-27591	
(73) Franta Zdeněk Ing., Brno, CZ		(22) 12.03.2013	
Pokorná Jana Ing., Brno, CZ		(73) Explosia a.s., Pardubice, CZ	
(54) Stavebně-montážní sada, zvláště pro zalévání nehermetických průchodů vysokopevnostní cementovou zálivkou v předchystaných vývrtech ve stěnách a stropech technologických objektů		(54) Energetický materiál s obsahem aditiva	
(51) E04H 3/16	(2006.01)	(51) A23G 3/36	(2006.01)
E04B 7/16	(2006.01)	A23L 1/09	(2006.01)
E04H 4/06	(2006.01)	A23L 29/30	(2016.01)
E04H 4/14	(2006.01)	(11) 26180	
E04H 4/00	(2006.01)	(21) 2013-28247	
(11) 25443		(22) 25.07.2013	
(21) 2013-27799		(73) MARLENKA international s.r.o., Lískovec, Frýdek-Místek, CZ	
(22) 17.04.2013		(54) Cukrářský krém	
(73) POPP s.r.o., Čejkovice, CZ			
(54) Zařízení k pohonu segmentů posuvného zastřešení bazénů		(51) A41D 27/00	(2006.01)
		A41D 13/01	(2006.01)
(51) B60Q 1/26	(2006.01)	(11) 26447	
B60Q 1/30	(2006.01)	(21) 2013-28475	
B62D 63/08	(2006.01)	(22) 17.09.2013	
(11) 25556		(73) DEVA F-M s.r.o., Frýdek-Místek, CZ	
(21) 2013-27789		(54) Spoj reflexní pásy a základní textilie, zejména pro ochranné oděvy	
(22) 16.04.2013			
(73) VEZEKO s.r.o., Velké Meziříčí, CZ		(51) E04C 2/40	(2006.01)
(54) Polohovatelný držák soustavy koncových světel, zejména přívěsného vozíku		E04B 1/84	(2006.01)
		(11) 27144	
(51) B61C 17/04	(2006.01)	(21) 2014-29278	
B61D 37/00	(2006.01)	(22) 19.03.2013	
(11) 25642		(73) BETONOVÉ STAVBY- GROUP, s.r.o., Klatovy, CZ	
(21) 2013-27495		(54) Akusticky pohltivý panel	
(22) 25.02.2013			
(73) CZ LOKO, a. s., Česká Třebová, CZ		(51) B64F 5/00	(2006.01)
(54) Hygienický kout trakčního vozidla		B64F 5/20	(2017.01)
		(11) 28078	
		(21) 2015-30739	
		(22) 26.03.2013	
		(73) Teska Josef Mgr., Jílové u Prahy, CZ	
		(54) Zařízení pro nanášení odmrazovací kapaliny a/nebo ochranné protinámrazové kapaliny na povrch letadla	

ND4Q

První obnovy doby ochrany průmyslových vzorů

(51) 09-09	(51) 06-01
(11) 36511	(11) 36588
(21) 2014-40127	(21) 2014-40124
(22) 19.12.2014	(22) 19.12.2014
(54) Odpadkový koš	(54) Lavička
(51) 25-03	(51) 26-06
(11) 36526	(11) 36641
(21) 2014-40128	(21) 2015-40284
(22) 19.12.2014	(22) 21.05.2015
(54) Zastávkový přístřešek	(54) Světelné vybavení vozidla
(51) 23-02	(51) 25-01
(11) 36530	(11) 36643
(21) 2015-40195	(21) 2015-40190
(22) 02.03.2015	(22) 27.02.2015
(54) Dávkovač tekutého mýdla	(54) Střešní šablona
(51) 25-01	(51) 08-10
(11) 36550	(11) 36710
(21) 2015-40180	(21) 2014-40125
(22) 18.02.2015	(22) 19.12.2014
(54) Zavlažovací panel	(54) Parkovací stojan
(51) 06-03	(51) 12-16
(11) 36568	(11) 36790
(21) 2015-40189	(21) 2015-40285
(22) 26.02.2015	(22) 21.05.2015
(54) Stůl	(54) Součásti automobilu

ND4Q

Druhé obnovy doby ochrany průmyslových vzorů

(51) 26-06	(51) 09-05
(11) 35014	(11) 35098
(21) 2010-38105	(21) 2010-38186
(22) 02.03.2010	(22) 14.04.2010
(54) Světelné vybavení automobilu	(54) Obal na bubnové paličky
(51) 12-16	
(11) 35020	
(21) 2010-38106	
(22) 02.03.2010	
(54) Součásti automobilu	

ND4Q

Čtvrté obnovy doby ochrany průmyslových vzorů

(51) 12-16	(51) 25-02
(11) 29693	(11) 30808
(21) 2000-32393	(21) 2000-32387
(22) 31.03.2000	(22) 29.03.2000
(54) Výklopný hák pro zavěšení zavazadel	(54) Vrata
(51) 25-02	
(11) 30742	
(21) 2000-32386	
(22) 29.03.2000	
(54) Plotový sloupek s krytkou	

PD4A

Převod práv a ostatní změny majitelů patentů

(11) 298978
(21) 2006-743
(73) Fyziologický ústav AV ČR, v. v. i., Praha 4, Krč, CZ

(11) 307065
(21) 2016-130
(73) DynaEnergetics Europe GMBH, Troisdorf, DE

(11) 304552
(21) 2013-175
(73) Kareš Jiří Ing., Praha 10, CZ

PD1K

Převod práv a ostatní změny majitelů užitných vzorů

(11) 32657
(21) 2018-35744
(73) Froněk, spol. s r.o., Rakovník, Rakovník II, CZ
Vysoké učení technické v Brně, Brno, Veverí, CZ

(11) 33306
(21) 2019-36666
(73) ŠKODA JS a.s., Plzeň, Bolevec, CZ

(11) 33642
(21) 2019-36043
(73) Macron Software, spol. s r.o., Praha 4, Braník, CZ

PD4Q

Převod práv a ostatní změny vlastníků průmyslových vzorů

(11) 36550
(21) 2015-40180
(73) Brdčíčko Petr, Hradec Králové, CZ

Zamítnuté a částečně zamítnuté přihlášky ochranných známek před zveřejněním

Kapitola obsahuje údaje o rozhodnutích o přihláškách ochranných známek, u kterých byly na základě provedeného věcného průzkumu shledány Úřadem důvody pro zamítnutí přihlášky ochranné známky podle ustanovení § 4 nebo 6 zákona č. 441/2003 Sb. Na základě toho Úřad vydal rozhodnutí o zamítnutí přihlášky podle ustanovení § 22 zákona č. 441/2003 Sb., a to pro celý seznam výrobků a služeb nebo pro jeho část. Údaje o výsledku rozhodnutí (zamítnutí přihlášky, částečně zamítnutí přihlášky) jsou uvedeny jako datum právní moci rozhodnutí/výsledek rozhodnutí.

(210) **O-544857**
(540) **EUROPEAN GREAT COMMISSION
COLLABORATION**
22.02.2020/NABYTÍ P.M. - ZAMÍTNUTÍ PŘIHLÁŠKY

(210) **O-544858**
(540) **EUROPEAN COLLABORATION**
22.02.2020/NABYTÍ P.M. - ZAMÍTNUTÍ PŘIHLÁŠKY

(210) **O-547565**
(540) **ČERNÁ MADONA**
25.02.2020/NABYTÍ P.M. - ZAMÍTNUTÍ PŘIHLÁŠKY

(210) **O-547568**
(540) **ČERNÁ MADONA**
25.02.2020/NABYTÍ P.M. - ZAMÍTNUTÍ PŘIHLÁŠKY

(210) **O-549492**
(540)



18.02.2020/NABYTÍ P.M. - ZAMÍTNUTÍ PŘIHLÁŠKY

(210) **O-556823**
(540) **Fryčovické lupínky**
21.02.2020/NABYTÍ P.M. - ZAMÍTNUTÍ PŘIHLÁŠKY

(210) **O-556841**
(540) **Taxi Děčín**
25.02.2020/NABYTÍ P.M. - ZAMÍTNUTÍ PŘIHLÁŠKY

(210) **O-557692**
(540) **35mm**
27.02.2020/NABYTÍ P.M. - ZAMÍTNUTÍ PŘIHLÁŠKY

(210) **O-558025**
(540) **hlidejsimajetek.cz**
31.01.2020/NABYTÍ P.M. - ZAMÍTNUTÍ PŘIHLÁŠKY

Přehled zveřejněných přihlášek ochranných známek

Přihlášky ochranných známek, které byly na základě výsledků formálního a věcného průzkumu provedeného Úřadem shledány schopné zápisu do rejstříku ochranných známek, jsou obsaženy v této kapitole. Důležitou právní skutečností je, že zveřejněním přihlášky ochranné známky v této kapitole Věstníku (§ 23 zákona č. 441/2003 Sb.) začíná běžet zákonná tříměsíční lhůta pro podání námitek podle ustanovení § 25 zákona č. 441/2003 Sb.

Číselný přehled (210)											
O-546103	O-547512	O-551309	O-553312	O-555758	O-555759	O-555760	O-556479	O-557077	O-557239	O-557888	O-558070
O-558771	O-558927	O-559139	O-559463	O-559474	O-559566	O-559603	O-559716	O-559720	O-559722	O-559724	O-559830
O-559867	O-559916	O-559979	O-559981	O-559998	O-559999	O-560000	O-560001	O-560002	O-560008	O-560009	O-560161
O-560187	O-560195	O-560342	O-560343	O-560344	O-560460	O-560474	O-560475	O-560507	O-560521	O-560556	O-560607
O-560619	O-560620	O-560632	O-560633	O-560634	O-560635	O-560637	O-560714	O-560730	O-560746	O-560825	O-560826
O-560827	O-560830	O-560831	O-560832	O-560860	O-560866	O-560960	O-560967	O-560983	O-561004	O-561007	O-561012
O-561050	O-561066	O-561068	O-561069	O-561070	O-561104	O-561116	O-561120	O-561121	O-561145	O-561154	O-561157
O-561159	O-561184	O-561227	O-561230	O-561231	O-561232	O-561291	O-561292	O-561306	O-561307	O-561344	O-561346
O-561373	O-561380	O-561382	O-561385	O-561396	O-561403	O-561408	O-561423	O-561439	O-561454	O-561467	O-561468
O-561482	O-561484	O-561486	O-561495	O-561505	O-561506	O-561507	O-561509	O-561510	O-561511	O-561512	O-561533
O-561559	O-561568	O-561571	O-561574	O-561575	O-561602	O-561606	O-561632	O-561638	O-561643	O-561646	O-561647
O-561648	O-561654	O-561668	O-561669	O-561678	O-561683	O-561690					

Zveřejněné přihlášky ochranných známek

(210) **O-546103**
(220) 27.02.2018
(320) 27.02.2018
(511) 25
(540)



(510) (25) oděvy, obuv a pokrývky hlavy, oděvy, jmenovitě košile, trička, trička s dlouhými rukávy, nátlčníky, polotrička, rugbyová trička, dresy, společenské košile, džíny, mikiny s kapucí, oděvy pro sport, zimní kombinézy, parky, kardigany, kalhoty, džínové bundy, kapsáčové kalhoty, kraťasy, boxerky, topy, trička bez rukávů, mikiny, vrchní části teplákových souprav, teplákové šortky, tepláky, svetry, vesty, flisové vesty, pulovry, bundy, kabáty, blejzry, obleky, roláky, oboustranné bundy, nepromokavé lehké bundy, lehké venkovní bundy, sportovní bundy, golfové a lyžařské bundy, zimní kabáty, dlouhé kabáty ke kolenům, kabáty nad kolena, plavky, plážové oděvy, kšiltý, čelenky, klapky na uši, teplé spodní prádlo, dlouhé dvoudílné spodní prádlo, spodní prádlo, čepice, klobouky, pletené čepice, pokrývky hlavy, šátky, trojúhelníkové nebo čtvercové hlavové šátky, pásky, šály, kravaty, župany, rukavice, vyšší obuv, nepromokavý oděv, obuv, boty a tenisky, dámské, dětské a kojenecké oblečení, jmenovitě košile, trička, trička s dlouhými rukávy, nátlčníky, dresy, společenské košile, džíny, mikiny s kapucí, šály přes ramena, oděvy pro sport, parky, kardigany, kalhoty, džínové bundy, kraťasy, topy, trička bez rukávů, mikiny, vrchní části teplákových souprav, teplákové šortky, tepláky, svetry, vesty, pulovry, bundy, kabáty, oboustranné bundy, nepromokavé lehké bundy, lehké venkovní bundy, sportovní bundy, golfové a lyžařské bundy, zimní kabáty, dlouhé kabáty ke kolenům, kabáty nad kolena, plavky, plážové oděvy, kšiltý, čelenky, klapky na uši, teplé spodní prádlo, dlouhé dvoudílné spodní prádlo, spodní prádlo, čepice, klobouky, pokrývky hlavy, šátky, trojúhelníkové nebo čtvercové hlavové šátky, pásky, pyžama, oblečení na spaní, rukavice, vyšší obuv, nepromokavý oděv, obuv, boty a tenisky, šaty, sukně, halenky, župany, dětská a kojenecká polotrička, dětská a kojenecká rugbyová trička, dětské a kojenecké zimní kombinézy, dětské a kojenecké kapsáčové kalhoty, kojenecké body.

(591) Barevná
(730) **Chapter 4 Corp. DBA Supreme**, 62 King Street, New York, 10014, NY, US
(740) Všeček Zelený Švorčík a partneři, advokátní a patentová kancelář, JUDr. Michal Havlík, advokát, Hálkova 1406/2, Praha 2, Nové Město, 12000

(210) **O-547512**
(220) 23.04.2018
(320) 23.04.2018
(511) 3, 4, 5, 16, 24, 29, 30, 31, 32, 33, 35, 40, 41, 42, 43
(540)

JÍDLOMAT

(510) (3) přípravky pro péči o pleť, vlhčené kosmetické ubrusky, aroma do nápojů (éterické esence), mýdla, oleje pro toaletní účely, příchutě do nápojů (éterické oleje), utěrky napuštěné čisticím prostředkem pro čištění, čisticí prostředky, čističe ucpaných odpadů, přípravky pro odstraňování vodního kamene v domácnosti; (4) dřevěné uhlí, plyn jako palivo pro gril, palivové dřevo; (5) dezinfekční mýdla, dietní potraviny a dietetické přípravky pro léčebné účely, léčebný diabetický chléb, potraviny pro kojence a batolata, proteinové potravinové doplňky, potravinové doplňky pro lidskou spotřebu, minerální doplňky potravin, minerální vody pro lékařské účely, soli minerálních vod, mléko sušené pro kojence, dezinfekční ubrusky, přísady do krmiva pro lékařské účely, léčivé cukrovinky, léčivé čaje, vitamínové přípravky, mucholapky, výrobky parafarmaceutické, vitamíny a minerály a stopové prvky, dietní a nutriční doplňky stravy, léčiva, medicínální sirupy, výtažky z léčivých bylin a kombinované přípravky vitamínů, minerálů, stopových prvků a bylinných výtažků, potravinové doplňky obohacené vitamíny nebo minerály nebo stopovými prvky, vitamínové přípravky, vitamíny a multivitaminové preparáty, minerály a multiminerálové preparáty, bylinné čaje k léčebným účelům, léčivé byliny, cukrovinky nebo pastilky nebo tablety nebo tobolky nebo kapsle nebo žvýkačky k léčebným

účelům, dietetické látky upravené pro lékařské účely, minerální a kojenecké vody a dietetické nápoje upravené pro lékařské účely, dietní potraviny upravené pro lékařské účely, doplňky výživové pro lékařské účely, bílkovinné přípravky nebo potrava pro lékařské účely, balzámy, krémy a masti pro lékařské účely, léčivé oleje, oleje pro lékařské účely, tuky pro lékařské účely, léčivé soli, tinktury pro lékařské účely, bylinné výtažky nebo sirupy k léčebným účelům, vitamínová a minerální výživa ve formě koncentrátů k léčebným účelům, proteinové koncentráty jako výživné přísady k potravinám (potravinové doplňky), droždí pro farmaceutické účely, potravinové doplňky s léčebnými i neléčebnými účinky, výživné nebo dietetické přípravky pro lékařské účely pro denní doplnění stravy jako instantní strava nebo samostatná směs, která se skládá hlavně z mléka v prášku nebo ze živočišných nebo zeleninových proteinů, také s přidavkem vitamínů nebo minerálů nebo stopových prvků nebo cukru, potravní doplňky živočišného původu na bázi mléka, mléčných výrobků, bakterií mléčného kvašení v tuhém i tekutém stavu potravinové doplňky rostlinného původu na bázi ovocných a obilných vláknin, sacharidů, škrobů, vše ve formě práškových směsí, kapek, sirupů, gelů, past, tablet, šumivých tablet, pastilek, dražé, tobolek, kapslí, bonbónů, žele, prášků, léčivé výrobky povzbuzující chuť k jídlu, farmaceutické a veterinářské výrobky, parafarmaceutické přípravky, hygienické výrobky pro léčebné účely, dietní potraviny a dietetické přípravky pro léčebné nebo veterinární účely, potravinové doplňky obilné, kukuřičné a luštěninové, včetně z jejich směsí, a to cereální extrudované výrobky a polotovary i pro léčebné účely, kojenecká a dětská strava, jedlé rostlinné vlákniny, dietní potraviny z cereálií a zeleniny pro léčebné účely, potravní doplňky pro lidskou potřebu a pro zvířata, doplňky stravy - vitamíny a minerály a stopové prvky, dietní a nutriční přípravky, potravinové doplňky obohacené vitamíny nebo minerály nebo stopovými prvky, vitamínová a minerální výživa ve formě koncentrátů, proteinové koncentráty jako výživné přípravky k potravinám - vše uvedené s léčebnými účinky, výtažky z léčivých bylin a kombinované přípravky vitamínů, minerálů, stopových prvků a bylinných výtažků, vitamínové přípravky, léčivé byliny, dietetické nápoje upravené pro lékařské účely, dietní potraviny upravené pro lékařské účely, léčivé masti a oleje, léčebná kosmetika, náplastí, obvazový materiál, materiály pro plombování zubů a pro zubní otisky, dezinfekční přípravky; (16) krabice z papíru nebo lepenky, obaly (papírníkové výrobky), papírové kapesníky, papírové bannery, papírové podtáčky, papírové ručníky, papírové ručníky na obličej, prospekty, obaly na lahve (lepenkové nebo papírové), obalové fólie z plastických hmot a škrobu, sáčky (obálky, váčky) z papíru nebo plastických hmot na balení, noviny, letáky, obrazy, poutače z papíru, z plastu a z lepenky, rejstříky (seznamy), tiskoviny, tiskové publikace; (24) textilní ručníky, ubrusy, ubrusy, prostírání, ubrusy látkové; (29) maso, ryby, drůbež a zvěřina, masové výtažky, konzervované, mražené, sušené a vařené ovoce a zelenina, žele, džemy, kompoty, vejce, mléko a mléčné výrobky, jedlé oleje a tuky, a to algináty pro kulinářské použití, aloe vera pro lidskou spotřebu, ančovičky, arašidové máslo, arašidové mléko, arašidové mléko pro kulinářské použití, artyčoky (konzervované), bílkoviny pro kulinářské použití, bramborové hranolky, bramborová kaše, bramborové lupínky, bramborové lupínky s nízkým obsahem tuku, bramborové vločky, bujónové koncentráty, bujónové přípravky, bujóny, cibulové kroužky, citrónová šťáva pro kulinářské použití, datle, dršťky, drůbež, dušené ovoce, extra panenský olivový olej do pokrmů, garnáti, guacamole, humři, humus, jablečné pyré, játra, játrová paštika, jedlé kytice ze zpracovaného ovoce, jedlé tuky, jitrnice, jelita, jogurt, kakaové máslo, kandované ořechy, kandované ořechy, kandované ovoce, kaviár, kefir (mléčný nápoj), klipfish, knedlíky na bázi brambor, kokosové máslo, kokosové mléko, kokosové mléko pro kulinářské použití, kokosový olej, potravinářský, kokosový tuk, kondenzované mléko, konzervovaná cibule, konzervovaná čočka, konzervovaná zelenina, konzervované fazole, konzervované houby, konzervované lanýže, konzervované maso, konzervované olivy, konzervované ovoce, konzervované plody bobulovin, konzervované ryby, konzervované sójové boby pro potravinářské účely, konzervovaný česnek, konzervovaný hrášek, koryši, kostní olej, potravinářský, krémy se zeleninovým základem, krevety, krockety, hranolky, kukuřičný olej potravinářský, kumys (mléčný nápoj), kvašená zelenina, kysané zelí, kyselá okurky, langusty, lecitin pro kulinářské použití, lisované ovocné pasty, líná semínka potravinářská, lůj pro potravinářské účely, lyofilizovaná zelenina, lyofilizované maso, mandlové mléko, mandlové mléko pro kulinářské použití, margarín, marmeláda, máslo, máslový krém, maso sušené mrazem, masové aspiky, huspenina, masové konzervy, masové výtažky, měkkýši, mléčné koktejly, mléčné kvasinky pro kulinářské použití, nápoje s převažujícím podílem mléka, mléčné výrobky, mléko, mleté mandle, mořské okurky (sumýši), mořské

řasy konzervované, mražené ovoce, mušle, náhražky mléka, nápoje na bázi arašidového mléka, nápoje na bázi kokosového mléka, nápoje na bázi mandlového mléka, nasolená masa, nasolené ryby, nealkoholický vaječný likér, ochucené ořechy, olivový olej potravinářský, ovesné mléko, ovoce konzervované v alkoholu, ovoce obalené v cukru, ovocná dřevka, ovocná kůra, ovocné konzervy, ovocné lupínky, ovocné saláty, ovocné želé, palmový olej potravinářský, palmový olej z jader potravinářský, párky na tyče (v kukuřičném těstíčku), párky v rohlíku, párky, klobásy, salámy, pasta ze zeleninové dužiny, pektin pro kulinářské použití, placičky z tofu, pokrmy z ryb pro lidskou spotřebu, polévky, pomazánky na bázi ořechů, pomazánky na chléb obsahující tuk, potravinářské oleje, potraviny na bázi ryb, prostokvasha (kyselé mléko), proteinová mléka, přípravky na zeleninové polévky, přípravky pro přípravu polévek, přírodní a umělá uzenářská střívkva, pyl upravený jako potravina, raci, rajčatová šťáva na vaření, rajčatové pyré, rajčatový protlak, rozinky, rybí filé, rybí konzervy, rybí pěny, ryby, rýžové mléko, rýžové mléko pro kulinářské použití, řepkový olej potravinářský, sádlo, sardinky, sezamový olej potravinářský, slanina, slunečnicový olej potravinářský, smažené pokrmy z brambor, smaženky z tvarohového syra (cottage), smetana (mléčný výrobek), smetana (zakysaná), sójové mléko, sójové placičky, sojový olej potravinářský, sušená vejce, sušená zelenina, sušené mléko, sušený kokos, svačinky na bázi ovoce, sýr, syřidlo, škeble, šlehačka, špek, šunka, tahini, tvavá tlačenka, tofu, tukové náklady pro výrobu, jedlých tuků, tuňáci, tvaroh, upravená semena, upravená slunečnicová semínka, upravené arašidy, upravené liskové oříšky, upravené ořechy, upravené rybí jikry, ústřice, uzeniny, uzeniny v těstíčku, vaječný bílek, vaječný žloutek, vařená zelenina, vejce, vepřové maso, výtahy z mořských řas pro potravinářské účely, vývarové koncentráty, vývary, vyzina pro potravinářské účely, rybí zákusky, zázvorový džem, zelenina sušená mrazem, zeleninové konzervy, zeleninové pěny, zeleninové saláty, zeleninové šťávy na vaření, zpracovaná sladká kukuřice, zvěřina, zvířecí morek pro potravinářské účely, želatina, želé, aspiky, rosoly jedlé, ovocné a zeleninové pomazánky, zázvorový a ovocný džem, ovocné a zeleninové pyré, výrobky z náhražek mléka, zpracované ovoce, houby a zelenina, mražené ovoce, houby a zelenina, loupané ovoce, houby a zelenina, nakládané ovoce, houby a zelenina, míchané ovoce, houby a zelenina, vařené, sušené ovoce, houby a zelenina, konzervované nakládané ovoce, houby a zelenina, pražené, konzervované, solené, zpracované, loupané ořechy, blanširované ořechy, nakládané, kandované a ochucené ořechy, sušené kokosové ořechy, pochutiny v rámci této třídy, výrobky na bázi zpracovaného ovoce, zpracovaných ořechů, jader a semen, zpracované ovoce (plátky), sójové boby (konzervované jako potravina), mrazem sušené potraviny, mrazem sušené ovoce a zelenina, lyofilizované ovoce a zelenina, pyré, paštiky, uzeniny, koncentráty (vývary), kůry (ovocné), polévky, pěny (potraviny), rozinky, sója (zpracovaná), máslo, konzervy z potravin spadajících do této třídy, směsi oříšků a směsi ovoce spadající do této třídy, veškeré výrobky z ovoce a zeleniny čerstvé a konzervované, vejce, mléko a mléčné výrobky, mražené mléčné krémy, mražené smetanové krémy, bramborové výrobky potravinářsky upravené, bramborové vločky, bramborové krokety, zahuštěná kořeněná zelenina, jídla z kombinace masa, ovoce a zeleniny připravované a servírované v jednom hrnci, konzervovaná rajčata, dípy, pal zpracovaný jako potravina, svačiny z masa, ovoce a zeleniny, zpracovaná sója, hotová jídla z masa, ryb, mořských plodů, ovoce nebo zeleniny, svačiny a přílohy z brambor, jídla na bázi dušeného masa, ovoce a zeleniny, masové výtahy a vývary, bílkoviny jako potrava, jedlá želatina, kasein používaný jako přísada ve výživě, pektin pro kulinářské účely, marmeláda; (30) káva, čaj, náhrady kávy, kakao, rýže, tapioka a ságo, mouka a obilninové přípravky, cukr, melasa, med, sladké polevy a náplně, sladký fazolový džem pokrytý měkkou cukrovou krustou na bázi fazolí, sirupy jako přírodní sladidla a bylinné sirupy (ochucovadla), byliny, koření, byliny sušené, nakládané, ochucené omáčky, čatni a pasty, hořčice, kečup, rajčatový kečup, omáčky a pasty z bylin, hotová jídla a polotovary a jídla rychlého občerstvení (vyrobená převážně z pečiva, rýže nebo těstovin), svačiny z kukuřice, obilovin, mouky a sezamu, krekry, noky, knedlíky, palačinky, jídla a přílohy z těstovin, rýže a obilovin, oves mletý, mléčná, ovesná kaše, ovesná mouka, ovesné vločky, droždí, prášek do pečiva, sůl, hořčice, ocet, omáčky (chuťové přísady), chuťové přísady, ochucovadla, nálevy (k ochucení), led pro osvětlení, obilniny připravené pro osobní konzumaci, ochucené obilniny s obsahem lepku i bezlepkové, připravené z ovsy, kukuřice, pšenice, žito, ječmene, jáhel, pohanky, sóji, rýže a ochucené medem, kakaem, skořicí, ořechy, oříšky, mandlemi, cukrem, čokoládou, ovocem, zeleninou, luštěninami, houbami, syrovátkovým proteinem, kokosovým mlékem, rýžovým mlékem, sójovým mlékem, sušeným kravským mlékem, bonbóny, cereální tyčinky, dorty, majonéza, marinády, masové šťávy, nudle, omáčka na těstoviny, omáčky (chuťové přísady), pizzy, quiche, sendviče, těstoviny, zálivky na salát; (31) surové a

nezpracované zemědělské, akvakulturní, zahradnické a lesní produkty, a to čerstvé ovoce, zelenina a bylinky, ořechy a oříšky, kolové oříšky, kokosové ořechy, mandle, ovocná semena, arašidy, citrusové plody, hrozny, brambory, svatojánský chléb, chmel, čerstvé kašany, kopřivy, čerstvé olivy, ječmen, pšenice, žito, oves, houby čerstvé, podhoubí (houbová kultura pro výsev), rostliny a květiny, polévkové bylinky čerstvé (jako koření), rýže neopracovaná, semena rostlin, skořápky kokosového ořechu, třtina cukrová; (32) nealkoholické nápoje a přípravky nebo příchutě na výrobu nápojů, koncentráty a sirupy k výrobě nápojů, ovocné, zeleninové a bylinné šťávy (nápoje), džusy, sorbety jako nápoje, mixované ovocné nebo zeleninové nápoje, nealkoholické nápoje s příchutí ovoce nebo zeleniny, nealkoholické nápoje obohacené vitamíny nebo minerály, iontové a energetické nápoje nealkoholické, proteinové nealkoholické nápoje, tablety na přípravu šumivých nealkoholických nápojů, minerální vody, pramenité vody, sodová voda, voda, šumivé nealkoholické nápoje, míchané nápoje nealkoholické, rajčatová šťáva jako nápoj, nealkoholické aperitivy, likéry, limonády, stolní vody, mošty a ovocné nektary, koktejly nealkoholické, ledová tříšť (nápoje), smoothies, koncentráty k přípravě nealkoholických nápojů, prášky a jiné přípravky pro výrobu nealkoholických nápojů, pivo; (33) alkoholické nápoje (s výjimkou piva), nízkoalkoholické nápoje, alkoholické esence, alkoholické výtahy z ovoce, alkoholové extrakty, alkoholické aperitivy, arak (likér), curacao, destilované nápoje, brandy, esence do lihovin, gin, griotka, mošt (s alkoholem), alkoholické koktejly, anýzový likér, lihoviny, medovina, matolinové víno, mentolový likér, pálenky, alkoholické nápoje obsahující ovoce, rum, lihovina z rýže, saké, víno, vodka, whisky; (35) maloobchodní a velkoobchodní služby, dodavatelské služby, zprostředkování interaktivního obchodu pomocí globálních komunikačních sítí (internet), shromažďování různého zboží pro třetí osoby (kromě jejich přepravy) za účelem umožnění spotřebitelům, aby si tyto výrobky mohli pohodlně prohlížet a nakupovat, elektronický obchod prostřednictvím internetu (online-shop), to vše s výrobky: ve třídách 3, 4, 5, 16, 24, 29, 30, 31, 32, 33, inzerce, organizování a zajišťování obchodních předváděcích akcí výrobků a služeb, propagační činnost, propagace produktů a služeb prostřednictvím internetových stránek, organizování komerčních a reklamních výstav, rozšiřování vzorků zboží, průzkum a analýzy trhů, distribuce zboží k reklamním účelům, rozmnožování dokumentů, direct mailing, on-line propagace na datové komunikační síti, on-line inzerce, zajištění a realizace propagačních kampaní, předváděcí činnost, personální poradenství, vydávání reklamních nebo náborových, propagačních a inzertních textů, vylepování plakátů, aranžování výkladů, dovozní a vývozní kanceláře; (40) zpracování potravin a nápojů, konzervace, mražení potravin a nápojů, tepelná úprava potravin a nápojů, a to zavařování, nakládání a hospodaření s odpady v rámci třídy, zpracování a čištění ovoce, zeleniny a bylin včetně koření, výroba nealkoholických nápojů, výroba přípravků nealkoholických nápojů, odborné informace o zpracování materiálů; (41) nakladatelství a vydavatelství periodických a neperiodických publikací v tištěné i elektronické podobě, zprostředkování výchovné a zábavní činnosti, zprostředkování kulturních a uměleckých akcí, setkání, výstav, soutěží a přednášek, tvorba pořadů pro rozhlasové a televizní vysílání, ediční činnost, publikační činnost, nahrávání nosičů zvukových nebo obrazových zvukových, půjčování nahraných zvukových a/nebo obrazových zvukových záznamů, tvorba elektronických časopisů, periodik, knih, informace o výchově a vzdělání, koučink, organizování a vedení seminářů, organizování sportovních soutěží, zprostředkovatelská činnost se službami výše uvedenými v této třídě; (42) tvorba software, programování internetových databázových systémů a internetových aplikací, programování multimediálních aplikací, vytváření a modelování 3D animací, interaktivní a grafické programy (tvorba), tvorba multimediálních dokumentů, prezentací, aplikací, katalogů, konstrukce www prezentací a řešení www serverů, počítačové animace a vizualizace, programové projekty (tvorba), tvorba informačních databází, digitalizace dokumentů, hosting webových stránek obsahujících informace o pohostinství, cateringu a službách poskytujících jídlo a nápoje, zprostředkovatelská činnost se službami výše uvedenými v této třídě; (43) restaurace (služby), zásobování (catering), poskytování jídla a nápojů, služby v oblasti pohostinství (potraviny a nápoje), poskytování služeb zajišťujících jídlo a nápoje, informace o službách poskytujících jídlo a nápoje, zprostředkovatelské služby v oblasti pohostinství, služeb restaurací a cateringu.

(730) Stier Alexander, Veleslavínova 17, Plzeň, 30100, CZ

(740) POLÁČEK a kol., Patentoprávní a známková kancelář, Ing. Josef Dvořák, Dominikánská 6, Plzeň, 30112

(210) **O-551309**

(220) 23.10.2018

(320) 23.10.2018

(511) 30

(540)

Adventní sada

(510) (30) čaje všeho druhu, včetně jejich směsí ne pro lékařské účely, zejména čaje sypané, porcované, sáčkové, lisované, a to přírodní i aromatizované, včetně s přísadkou vitamínů, vlákniny a minerálních látek a ochucovacích přípravků, koření, kořenící směsi, směsi koření a bylin.

(730) **Sonnentor s.r.o.**, Příhon 943, Čejkovice, 69615, CZ

(740) Ing. Petr Soukup, tř. Svobody 43/39, Olomouc, 77900

(210) **O-553312**

(220) 28.01.2019

(320) 28.01.2019

(511) 31, 43

(540)



(510) (31) vinná réva; (43) restaurační a ubytovací činnost, vinárny, vinné sklepy, vinné bary, ochutnávky vín, provozování vinotéky, poskytování přechodného ubytování, penziony, rezervace přechodného ubytování, rezervace penzionů.

(591) Barevná

(730) **Vajbar Bronislav**, Nádražní 480, Rakvice, 69103, CZ

(740) A. Holas & partner Patentová a známková kancelář, Ing. Mgr. Hana Holasová, Křížová 105/4, Brno, 60300

(210) **O-555758**

(220) 06.05.2019

(320) 06.05.2019

(511) 41, 43

(540)



#dětskéskupiny

(510) (41) vzdělávání dětí v dětské skupině, provozování sportovní činnosti v dětské skupině, výchova dětí v dětské skupině; (43) činnost provozovaná poskytovatelem služby péče o děti v dětské skupině, alternativní služba péče o děti, bezplatné poradenství o dětských skupinách.

(591) Barevná

(730) **Česká republika - Ministerstvo práce a sociálních věcí**, Na Poříčním právu 376/1, Praha 2, 12800, CZ

(210) **O-555759**

(220) 06.05.2019

(320) 06.05.2019

(511) 41, 43

(540)



(510) (41) vzdělávání dětí v dětské skupině, provozování sportovní činnosti v dětské skupině, výchova dětí v dětské skupině; (43) činnost provozovaná poskytovatelem služby péče o děti v dětské skupině, alternativní služba péče o děti, bezplatné poradenství o dětských skupinách.

(730) **Česká republika - Ministerstvo práce a sociálních věcí**, Na Poříčním právu 376/1, Praha 2, 12800, CZ

(210) **O-555760**

(220) 06.05.2019

(320) 06.05.2019

(511) 41, 43

(540)



#dětskéskupiny

(510) (41) vzdělávání dětí v dětské skupině, provozování sportovní činnosti v dětské skupině, výchova dětí v dětské skupině; (43) činnost provozovaná poskytovatelem služby péče o děti v dětské skupině, alternativní služba péče o děti, bezplatné poradenství o dětských skupinách.

(730) **Česká republika - Ministerstvo práce a sociálních věcí**, Na Poříčním právu 376/1, Praha 2, 12800, CZ

(210) **O-556479**

(220) 11.06.2019

(320) 11.06.2019

(511) 24, 25, 40

(540)



(510) (24) textilie a náhražky textilií, bytový textil, textilní a plastové záclony a závěsy; (25) oděvy, obuv, pokrývky hlavy; (40) zpracování materiálů, a to zpracování látek (stříhání, tvarování, šití), krejčovské zpracování látek a jiných textilních materiálů určených pro dámské a pánské oděvy.

(591) Barevná

(730) **Pechová Kateřina**, U Jam 1390/19, Plzeň, Bolevec, 32300, CZ

Jastrabanová Martina, Máchova 1612/7, Plzeň, 30100, CZ

(740) Mgr. et. Mgr. Petra Šrámková Harantová, advokátka, Hálkova 1229/44, Plzeň 3, Jižní Předměstí, 30100

(210) **O-557077**
(220) 09.07.2019
(320) 09.07.2019
(511) 35, 36, 41
(540)

BooYang

(510) (35) administrativní služby, aktualizace a údržba dat v počítačových databázích, aktualizace reklamních materiálů, cílené zaslání reklamních materiálů, cílený marketing, externí správa společností, grafická úprava pro reklamní účely, indexace webových stránek pro obchodní nebo reklamní účely, marketing, marketing v rámci softwarového publikování, modeling pro reklamní účely nebo podporu prodeje, nábor zaměstnanců, návrh reklamních materiálů, obchodní informace, obchodní informace a rady pro spotřebitele ve výběru produktů a služeb, obchodní průzkum, oceňování podniků, on-line reklama v počítačové síti, optimalizace návštěvnosti webových stránek, optimalizace vyhledávačů pro účely podpory prodeje, podpora prodeje jiných osob, pomoc při řízení obchodní činnosti, poptávky, poradenské služby pro obchodní vedení, poradenství v oblasti komunikačních strategií při styku s veřejností, poradenství v oblasti komunikačních strategií v reklamě, poradenství v oblasti řízení a organizace podniku, poradenství v oblasti řízení lidských zdrojů, poradenství v oblasti řízení obchodní činnosti, pořádání módních přehlídek pro reklamní účely, pořádání veletrhů pro obchodní či reklamní účely, pořádání výstav pro obchodní či reklamní účely, poskytování informací o obchodních kontaktech, poskytování obchodních informací prostřednictvím webových stránek, PPC reklama, profesionální obchodní poradenství, pronájem billboardů (reklamních tabulí), pronájem prodejních automatů, pronájem prodejních stánků, pronájem reklamního času v komunikačních médiích, pronájem reklamního materiálu, pronájem reklamních ploch, propagace, průzkum trhu, předvádění zboží, psaní reklamních textů, psaní scénářů pro reklamní účely, reklama, rozhlasová reklama, řízení obchodních činností sportovců, řízení obchodních činností výkonných umělců, sběr údajů do počítačových databází, sestavování katalogů informací pro obchodní či reklamní účely, sjednávání a uzavírání obchodních transakcí pro třetí strany, sjednávání obchodních smluv pro jiné osoby, styk s veřejností, systematizace údajů do počítačových databází, šíření reklamních materiálů, telemarketing, televizní reklama, venkovní reklama, vydávání reklamních textů, vyhledávání sponzorů, výroba reklamních filmů, zpracování textu, zprostředkování obchodních informací, zprostředkování obchodů v oblasti propojení možných soukromých investorů s podnikateli, kteří potřebují financování, zprostředkování propagace, zprostředkování reklamy, zprostředkování zaměstnání; (36) bankovníctví, elektronický převod peněžních prostředků, financování, finanční analýza, finanční informace, finanční poradenství, finanční řízení, finanční sponzorování, investování peněžních prostředků, on-line bankovníctví, organizování peněžních sbírek, poskytování finančních informací prostřednictvím webových stránek, půjčky (financování), spořitelní služby, uzavírání pojištění, zajištění, zpracování plateb debetní kartou, zpracování plateb kreditní kartou, zprostředkování pojištění; (41) akademie (vzdělávání), dabing, diskotéky, divadelní představení, elektronické publikování (DTP), filmová distribuce, filmové projekce, fotografování, fotografování na mikrofilm, hudební produkce, informace o zábavě, kaligrafické služby, karaoke, klubové služby (zábava nebo vzdělávání), koučink (školení), modelingové služby pro umělce, obrazové zpravodajství, on-line vydávání elektronických knih a časopisů, organizování zábavních akcí cosplay (kostýmované hry s věrným napodobením postav), plánování večírků (zábava), pořádání a uvádění koncertů, pořádání a uvádění konferencí, pořádání estrád (služby impresária), pořádání loterií, pořádání módních prohlídek pro zábavu, pořádání plesů, pořádání soutěží (vzdělávacích nebo zábavných), pořádání soutěží krásy, pořádání sportovních soutěží, pořádání výstav ke kulturním nebo vzdělávacím účelům, poskytování elektronických publikací on-line bez možnosti stažení, poskytování filmů bez možnosti stažení prostřednictvím videa na objednávku, poskytování her on-line z počítačové sítě, poskytování hudby on-line bez možnosti stažení, poskytování televizních programů bez možnosti stažení prostřednictvím videa na objednávku, poskytování videí on-line bez možnosti stažení, produkce estrád, pronájem dekorací (na představení), pronájem divadelních dekorací, pronájem kinematografických přístrojů, provozování heren, provozování kasin (hazard), předávání know-how (odborné vzdělávání), předprodej vstupenek (zábava), předvádění cirkusových vystoupení, předvádění varietních představení, předvádění živých vystoupení, psaní a skládání písní, psaní filmových scénářů, psaní scénářů s výjimkou reklamních, rezervace vstupenek na estrádu, režie filmů, s výjimkou reklamních filmů, rozhlasová zábava, skládání hudby, služby baviče, služby diskžokejů, služby filmového studia, služby grafické úpravy, nikoliv k reklamním účelům, služby nahrávacího studia, služby nočního klubu (zábava), služby

spojené s hazardem, služby v oblasti osvětlení akcí, služby v oblasti střihu videa na akce, služby zvukových techniků na akce, školení, televizní zábava, titulkování, vydávání knih, vydávání textů, s výjimkou reklamních, výroba filmů, s výjimkou reklamních, výroba rozhlasových a televizních programů, výuka, zábava, zábavní parky.

(730) **GSC World a.s.**, Jégého 187/2, Bratislava, Ružinov, 82108, SK
(740) **ŠTAIDL LEŠKA ADVOKÁTI**, JUDr. Jiří Štáidl, advokát, Apolinářská 445/6, Praha 2, Nové Město, 12800

(210) **O-557239**
(220) 17.07.2019
(320) 17.07.2019
(511) 18, 25, 28
(540)



(510) (18) aktovky, pouzdra na doklady, batohy, batohy na pěší turistiku, batohy (ruksaky), batohy s kolečky, batohy turistické, batohy pro horolezce, aktovky diplomatky, aktovky (kožená galanterie), příruční tašky, aktovky školní, deštníky, deštníky na golf, dětské deštníky, nepromokavé slunečníky, plážové slunečníky, obaly na deštníky, zavazadla, cestovní tašky, peněženky a ostatní tašky, kůže a imitace kůže, surové kůže a usně; (25) atletická tílka, atletická obuv, atletické ponožky, atletické úbory, baletní kostýmy, balónové kalhoty (dámské), baret, baseballová obuv, baseballové čepice, baletní sukně, baletní střevíce, bekovky, čapky, čapky (přiléhavé), čelenky na uši (oděvy), čelenky (oděvy), čelenky proti pocení, čepce (kloboučnické zboží), čepce s podbradníkem, čepice, bermudy, bermudy (šortky), běžecká tílka, běžecká trika a bundy, anoraky, bavlněné pláště, běžecká obuv, běžecká obuv s hřeby, boty, boty do deště, boty do terénu, boty do vody, boty na jógu, basketbalová obuv; (28) desky na plavání pro rekreační použití, křídélka na plavání, kruhy na plavání, nafukovací duše pneumatik k rekreačnímu použití ve vodě, pásky na plavání, plavecké pásy, plavecké ploutve, plavecké pomůcky na paže, plavecké rukavice s plovací blánou, antistresové míčky na cvičení rukou, akční hračky, akční hry rozvíjející dovednosti.

(591) Barevná
(730) **Váchová Eva Ing.**, č. p. 311, Chrštenice, 26712, CZ
(740) Advokátní kancelář Ungr, Knaizl & spol., s.r.o., JUDr. Zdeněk Knaizl, Harantova 511/14, Plzeň, Jižní Předměstí, 30100

(210) **O-557888**
(220) 19.08.2019
(320) 19.08.2019
(511) 29, 43
(540)

chai & chilli

(510) (29) ghee (indické přepuštěné máslo); (43) poskytování jídla a nápojů, restaurace, restaurace (služby), restaurace rychlého občerstvení, restaurace s odnosem jídel s sebou, zajištění stravování, služby zajišťující stravování, zajišťování stravování a nápojů pro hosty, zajišťování stravování a nápojů v bistrech, příprava a poskytování stravování a nápojů pro okamžitou spotřebu.

(730) **Bansal Ilona**, Přední 1079/5a, Brno, Černovice, 61800, CZ
(740) Mgr. Petr Žižka, Hankova 1506/8, Plzeň, Jižní Předměstí, 30100

(210) **O-558070**
(220) 27.08.2019
(320) 27.08.2019
(511) 16, 21, 32, 43
(540)

Svijany 20 %

(510) (16) reklamní, propagační a informační materiály na bázi papíru, tiskoviny, zejména prezentační a firemní publikace, periodika, soubory dat v papírové

formě, knihy, letáky, plakáty, reklamní tabule z papíru nebo lepenky, reklamní katalogy, pozvánky, jídelní lístky, vývěsky, účtenky, klubové nebo prezentační karty, papírové visačky, papírové etikety, papírové vlajky, pohlednice, fotografie, přání, obálky, kalendáře, inzertní noviny, obaly z papíru a plastických hmot, tašky z papíru a plastických hmot náležející do této třídy, samolepky, obtisky, ubrusy a ubrusy papírové, papír, výrobky z papíru a to ozdobné nebo umělecké předměty z papíru, podložky papírové pod láhve a pod pivní sklenice, tužky všeho druhu; (21) sklenice, pohárky, poháry, číše, džbány, džbánky, láhve, püllitry, korbele, nápojové sklo, skleněné a keramické nádoby a nádobí, skleněné a keramické zboží neobsažené v jiných třídách, porcelán, tácky papírové, z umělých hmot a z keramiky, papírové kelímky, plastové kelímky, papírové láhve; (32) nápoje kvašené nealkoholické s výjimkou piva, chmelové výtažky pro výrobu piva, přípravky k přípravě nápojů, nealkoholické nápoje, nealkoholické nápoje obohacené vitamíny nebo minerály, nealkoholické nápoje energetické, nealkoholické nápoje míchané, nealkoholické aperitivy; (43) služby spojené s provozováním pohostinství spadající do této třídy, restaurace, samoobslužné restaurace, bary, kavárny, vinárny, cukrárny, rezervace restaurací, poskytování rychlého občerstvení, jídelny, stravování jako je servis jídel a servis nápojů, hromadné stravování, bufety, kiosky, příprava jídel, příprava nápojů, ubytovací služby, rezervace přechodného ubytování, hotelové služby, rezervace hotelů, penziony, rezervace penzionů, stravování pro zvířata, zprostředkovatelská a obstaravatelská činnost v oblasti stravování a ubytování.

- (730) **PIVOVAR SVIJANY, a.s.**, č. p. 25, Svijany, 46346, CZ
(740) STRNAD Patentová a známková kancelář, Ing. Václav Strnad, Rychtářská 375/31, Liberec 14, Ruprechtice, 46014

- (210) **O-558771**
(220) 28.09.2019
(320) 28.09.2019
(511) 11, 17, 37
(540)

VENTA

(510) (11) filtry pro průmyslové účely a pro použití v domácnostech, hořáky, kotle a ohřívače vody, kouřovody a zařízení pro odvádění odpadních plynů, regulační a bezpečnostní zařízení pro rozvody vody a plynu, sanitární zařízení, zařízení pro rozvod vody a hygienická zařízení, topná, ventilační a klimatizační zařízení a čisticí zařízení, topné a sušicí přístroje pro osobní potřebu; (17) ohebné trubky, potrubí, hadice, jejich příslušenství (včetně ventilů) a příslušenství k neohebným trubkám, vše nekovové, těsnění, těsnící materiál a materiál na výplně; (37) čištění, stavebnictví a demolice staveb, pronájem nástrojů, strojů, zařízení a vybavení pro stavebnictví, demolice, úklid a údržbu.

- (730) **Venta spol. s r.o.**, Sokolská 241, Červený Kostelec, 54941, CZ

- (210) **O-558927**
(220) 07.10.2019
(320) 07.10.2019
(511) 5, 8, 11, 21, 29, 30, 31, 32, 39, 40, 43
(540)

DEKFOOD

(510) (5) potravinové doplňky; (8) přístroje, jako nože, vidličky a lžice; (11) zařízení a instalace na osvětlování, vytápění, chlazení, výrobu páry, vaření a sušení, elektrické zařízení na vaření; (21) domácí a kuchyňské potřeby a nádoby, nádobí na vaření a nádobí na stolování; (29) potraviny na bázi masa, ryb, ovoce nebo zeleniny, mléčné nápoje s převažujícím podílem mléka, konzervované houby, luštěniny a ořechy upravené pro lidskou spotřebu, semena určená pro konzumaci lidmi ne jako ochucovadla nebo příchutě; (30) nápoje na bázi kávy, kaka, čokolády a čaje, obilniny upravené pro konzumaci lidmi, ovesné vločky, kukuřičné lupínky, loupáný ječmen, bulgur, müsli, pizza, koláče, sendviče, ořechy v čokoládě, příchutě do nápojů jiné než esenciální oleje; (31) nezpracované obilniny, čerstvé ovoce a zelenina (i omyté a voskované), rostlinné zbytky; (32) piva, nealkoholické nápoje, minerální a sycené vody, nealkoholické ovocné nápoje a ovocné šťávy, sirupy a jiné nealkoholové přípravky pro přípravu nápojů; (39) doprava, balení a skladování zboží; (40) zpracování potravin, hotových pokrmů a potravinových polotovarů za pomoci sterilace nebo pasterizace za účelem prodloužení jejich trvanlivosti; (43) služby poskytované osobami nebo institucemi, jejichž cílem je příprava jídel a nápojů ke konzumaci a služby zajišťující stravování.

- (730) **DEK a.s.**, Tiskařská 257/10, Praha 10, Malešice, 10800, CZ

- (210) **O-559139**
(220) 14.10.2019
(320) 14.10.2019
(511) 30
(540)

PEKAŘOVNA

(510) (30) pekárenské výrobky, pečivo, chléb, cukrářské výrobky, potraviny vyrobené z rýže, obilovin, kukuřice, ovesa, pražených cereálií, potraviny s kakaovým základem, potraviny obsahující kakao nebo čokoládu jako hlavní složku, směsi na přípravu chleba, mouky všeho druhu.

- (591) Barevná
(730) **ADĚLKA a.s.**, U Pekárny 849, Pelhřimov, 39301, CZ

- (210) **O-559463**
(220) 30.10.2019
(320) 30.10.2019
(511) 9, 16, 28
(540)

Zeměplocha

(510) (9) data nahraná elektronicky z internetu, hologramy, multimediální soubory ke stažení, nahrané CD, nahrané soubory dat, audioknihy, audio CD, elektronické knihy ke stažení, kreslené filmy, kinematografické filmy, video filmy, filmy ke stažení, DVD, nahraná DVD, animované filmy, audio a video záznamy, audio nahrávky, digitální knihy ke stažení z internetu, elektronické knihy, multimediální záznamy; (16) tiskoviny, adventní kalendáře, blahopřání (pohledy), blahopřání s prostorovými skládacími obrázky, brožury, brožury s programem, brožury týkající se her, časopisy a periodika, časopisy jako přílohy novin, časopisy (periodika), časopisy s přehledem televizních programů, fanziny, grafické reprodukce, grafické umělecké reprodukce, kalendáře, knihy, komiksové knihy, komiksové stripky, komiksy, kreslené seriály, lentikulární pohlednice, kreslené obrázky, letáky, nálepky, nástěnné kalendáře, natištěné karty, obrázkové karty, obrázkové pohlednice, obtisky, omalovánky, plakáty, plánovací diář, plánovací kalendáře (tiskoviny), pohlednice, poštovní známky, reklamní letáky, samolepky (papírnické zboží), sběratelské karty, sběratelské karty, jiné než hrací, tištěná periodika z oblasti filmu, dětské knihy, beletrie, papírnické zboží a učební pomůcky s výjimkou přístrojů; (28) hračky, hry a žertovné předměty, akční figurky (hračky nebo věci na hraní), akční figurky na hraní, divadelní masky, dětské zbraně, elektronické hry, elektronické hračky, figurky (hračky), herní sady, hrací karty a karetní hry, hračky pro děti, puzzle, skládačky, karnevalové masky.

- (730) **Kantůrek Jan**, Korunní 1143/84, Praha 10, Vinohrady, 10100, CZ

- (210) **O-559474**
(220) 30.10.2019
(320) 30.10.2019
(511) 35, 36, 39, 41
(540)



ČESKÝ KRUMLOV
TOURISM

(510) (35) vývoj reklamních kampaní, vývoj marketingových strategií a koncepcí, reklama v oblasti cestovního ruchu, služby v oblasti obchodní strategie a plánování, venkovní reklama, internetová reklama, pronájem reklamních ploch, distribuce propagačního materiálu, vydávání reklamních textů, prodejní kampaně, prodejní reklama; (36) správa nemovitostí, pronájem nemovitostí, financování rozvoje nemovitostí, správa investic do nemovitostí, služby zařízení cestovního pojištění, získávání finančních

prostředků a finanční sponzorování, management nemovitostí; (39) poradenská činnost v oblasti cestovního ruchu, služby cestovních průvodců, organizace cestovních zájezdů, poskytování turistických a cestovních informací, poskytování služeb v oblasti cestovního ruchu pro poskytovatele i návštěvníky; (41) organizování a pořádání kulturních, výchovných, vzdělávacích, zábavných a sportovních akcí a soutěží, služby pro oddech, rekreaci a relaxaci, vzdělávání v oblasti cestovního ruchu, odborná příprava v oblasti správy nemovitostí, vydávání cestovních průvodců.

- (591) Barevná
(730) **ČESKOKRUMLOVSKÝ ROZVOJOVÝ FOND, spol. s r.o.**, Masná 131, Český Krumlov, Vnitřní Město, 38101, CZ
(740) PatentCentrum Sedláč & Partners s.r.o., Okružní 2824, České Budějovice, České Budějovice 3, 37001

(210) **O-559566**

- (220) 02.11.2019
(320) 02.11.2019
(511) 34
(540)

HECCIG

- (510) (34) cigarety, cigarety s filtrem, cigarety obsahující náhražky tabáku.
(730) **Modul-LEG s.r.o.**, Kfely č. ev. 6, Ostrov, 36301, CZ

(210) **O-559603**

- (220) 04.11.2019
(320) 04.11.2019
(511) 25, 28, 35, 41
(540)



- (510) (25) oděvy; (28) hračky; (35) předvádění zboží, obchodní vedení umělecké agentury, prezentace výrobků v komunikačních médiích pro účely maloobchodu, reklama; (41) pořádání estrád, pořádání živých představení a živých vystoupení, zábava, pobavení, televizní pořad (výroba).

- (730) **Dagest, s.r.o.**, Masarykova třída 82, Teplice, Soběduhy, 41510, CZ
Bubble Factory, s.r.o., Školní nám. 39/33, Lysá nad Labem, 28922, CZ
(740) Bubble Factory, s.r.o., Školní nám. 39/33, Lysá nad Labem, 28922

(210) **O-559716**

- (220) 11.11.2019
(320) 11.11.2019
(511) 18, 28, 35, 40
(540)

OhMyDog

- (510) (18) oblečení pro zvířata chovaná v domácnosti; (28) oblečení pro hračky, hračky pro zvířata, oblečení pro medvídky na hraní, medvídci na hraní, pískací hračky, látkové hračky, plyšové hračky, měkké hračky; (35) reklama, on-line reklama v počítačové komunikační síti, aktualizování reklamních materiálů, rozšiřování reklamních materiálů zákazníkům (letáky, prospekty, tiskoviny, vzorky), vydávání reklamních textů, psaní reklamních textů, pronájem reklamních ploch, pronájem reklamních materiálů, rozhlasová reklama, venkovní reklama, pořádání obchodních nebo reklamních výstav, pronájem reklamního času v komunikačních médiích, rozmnožování dokumentů, marketing, inzertní služby, on-line inzertní služby, vyhledávání informací v počítačových souborech (pro třetí osoby), obchodní nebo podnikatelské informace, pořádání obchodních nebo reklamních veletrhů, prezentace výrobků v komunikačních médiích pro maloobchod, vztahy s veřejností, obchodní zprostředkovatelské služby s výrobky uvedenými ve třídě 18 a 28 tohoto seznamu, zprostředkování obchodních kontaktů v souvislosti s výrobky uvedenými ve třídě 18 a 28 tohoto seznamu, obchodní zprostředkovatelské služby v souvislosti s výrobky uvedenými ve třídě 18 a 28 tohoto seznamu prostřednictvím Internetu; (40) zakázková výroba oblečení pro zvířata chovaná v domácnosti, zakázková výroba oblečení pro hračky pro zvířata chovaná v domácnosti.

- (730) **OhMyPet s.r.o.**, Edisonova 4108/29, 821 04 Bratislava, SK
(740) Mgr. Lukáš Dlabáček, patentový zástupce, Bolzanova 5, Brno, 61800

(210) **O-559720**

- (220) 11.11.2019
(320) 11.11.2019
(511) 18, 28, 35, 40
(540)

WhatTheCat

- (510) (18) oblečení pro zvířata chovaná v domácnosti; (28) oblečení pro hračky, hračky pro zvířata, oblečení pro medvídky na hraní, medvídci na hraní, pískací hračky, látkové hračky, plyšové hračky, měkké hračky; (35) reklama, on-line reklama v počítačové komunikační síti, aktualizování reklamních materiálů, rozšiřování reklamních materiálů zákazníkům (letáky, prospekty, tiskoviny, vzorky), vydávání reklamních textů, psaní reklamních textů, pronájem reklamních ploch, pronájem reklamních materiálů, rozhlasová reklama, venkovní reklama, pořádání obchodních nebo reklamních výstav, pronájem reklamního času v komunikačních médiích, rozmnožování dokumentů, marketing, inzertní služby, on-line inzertní služby, vyhledávání informací v počítačových souborech (pro třetí osoby), obchodní nebo podnikatelské informace, pořádání obchodních nebo reklamních veletrhů, prezentace výrobků v komunikačních médiích pro maloobchod, vztahy s veřejností, obchodní zprostředkovatelské služby s výrobky uvedenými ve třídě 18 a 28 tohoto seznamu, zprostředkování obchodních kontaktů v souvislosti s výrobky uvedenými ve třídě 18 a 28 tohoto seznamu, obchodní zprostředkovatelské služby v souvislosti s výrobky uvedenými ve třídě 18 a 28 tohoto seznamu prostřednictvím Internetu; (40) zakázková výroba oblečení pro zvířata chovaná v domácnosti, zakázková výroba oblečení pro hračky pro zvířata chovaná v domácnosti.

- (730) **OhMyPet s.r.o.**, Edisonova 4108/29, 821 04 Bratislava, SK
(740) Mgr. Lukáš Dlabáček, patentový zástupce, Bolzanova 5, Brno, 61800

(210) **O-559722**

- (220) 11.11.2019
(320) 11.11.2019
(511) 18, 28, 35, 40
(540)



- (510) (18) oblečení pro zvířata chovaná v domácnosti; (28) oblečení pro hračky, hračky pro zvířata, oblečení pro medvídky na hraní, medvídci na hraní, pískací hračky, látkové hračky, plyšové hračky, měkké hračky; (35) reklama, on-line reklama v počítačové komunikační síti, aktualizování reklamních materiálů, rozšiřování reklamních materiálů zákazníkům (letáky, prospekty, tiskoviny, vzorky), vydávání reklamních textů, psaní reklamních textů, pronájem reklamních ploch, pronájem reklamních materiálů, rozhlasová reklama, venkovní reklama, pořádání obchodních nebo reklamních výstav, pronájem reklamního času v komunikačních médiích, rozmnožování dokumentů, marketing, inzertní služby, on-line inzertní služby, vyhledávání informací v počítačových souborech (pro třetí osoby), obchodní nebo podnikatelské informace, pořádání obchodních nebo reklamních veletrhů, prezentace výrobků v komunikačních médiích pro maloobchod, vztahy s veřejností, obchodní zprostředkovatelské služby s výrobky uvedenými ve třídě 18 a 28 tohoto seznamu, zprostředkování obchodních kontaktů v souvislosti s výrobky uvedenými ve třídě 18 a 28 tohoto seznamu, obchodní zprostředkovatelské služby v souvislosti s výrobky uvedenými ve třídě 18 a 28 tohoto seznamu prostřednictvím Internetu; (40) zakázková výroba oblečení pro zvířata chovaná v domácnosti, zakázková výroba oblečení pro hračky pro zvířata chovaná v domácnosti.

- (730) **OhMyPet s.r.o.**, Edisonova 4108/29, 821 04 Bratislava, SK
(740) Mgr. Lukáš Dlabáček, patentový zástupce, Bolzanova 5, Brno, 61800

(210) **O-559724**
(220) 11.11.2019
(320) 11.11.2019
(511) 18, 28, 35, 40
(540)



(510) (18) oblečení pro zvířata chovaná v domácnosti; (28) oblečení pro hračky, hračky pro zvířata, oblečení pro medvídky na hraní, medvídci na hraní, pískací hračky, látkové hračky, plyšové hračky, měkké hračky; (35) reklama, on-line reklama v počítačové komunikační síti, aktualizování reklamních materiálů, rozšiřování reklamních materiálů zákazníkům (letáky, prospekty, tiskoviny, vzorky), vydávání reklamních textů, psaní reklamních textů, pronájem reklamních ploch, pronájem reklamních materiálů, rozhlasová reklama, venkovní reklama, pořádání obchodních nebo reklamních výstav, pronájem reklamního času v komunikačních médiích, rozmnožování dokumentů, marketing, inzertní služby, on-line inzertní služby, vyhledávání informací v počítačových souborech (pro třetí osoby), obchodní nebo podnikatelské informace, pořádání obchodních nebo reklamních veletrhů, prezentace výrobků v komunikačních médiích pro maloobchod, vztahy s veřejností, obchodní zprostředkovatelské služby s výrobky uvedenými ve třídě 18 a 28 tohoto seznamu, zprostředkování obchodních kontaktů v souvislosti s výrobky uvedenými ve třídě 18 a 28 tohoto seznamu, obchodní zprostředkovatelské služby v souvislosti s výrobky uvedenými ve třídě 18 a 28 tohoto seznamu prostřednictvím Internetu; (40) zakázková výroba oblečení pro zvířata chovaná v domácnosti, zakázková výroba oblečení pro hračky pro zvířata chovaná v domácnosti.

(730) **OhMyPet s.r.o.**, Edisonova 4108/29, 821 04 Bratislava, SK
(740) Mgr. Lukáš Dlabáček, patentový zástupce, Bolzanova 5, Brno, 61800

(210) **O-559830**
(220) 14.11.2019
(320) 14.11.2019
(511) 10, 42
(540)

OIDIP

(510) (10) přístroje a zařízení pro lékařské analýzy, analyzátoři k lékařským účelům; (42) laboratorní analýzy, chemické analýzy, biologické analýzy.
(730) **Univerzita Karlova**, Ovocný trh 560/5, Praha 1, Staré Město, 11636, CZ

(210) **O-559867**
(220) 15.11.2019
(320) 15.11.2019
(511) 16, 35, 43
(540)



(510) (16) tiskoviny, výrobky z papíru, a to ubrusky, ubrusy, prostírání, pivní tácky, podtácky, sáčky, krabice a kornouty, kalendáře, letáky, plakáty, fotografie; (35) franchisingové služby, propagace a reklamní služby; (43) hostinská činnost, služby zajišťující stravování a nápoje.
(591) Barevná

(730) **KOLKOVNA RESTAURANTS, a.s.**, Hradební 761/3, Praha 1, Staré Město, 11000, CZ
(740) **LANGROVA, s.r.o.**, Skrétova 1011/48, Plzeň, Jižní Předměstí, 30100

(210) **O-559916**
(220) 19.11.2019
(320) 19.11.2019
(511) 11, 35, 37
(540)



(510) (11) přístroje, zařízení a soustavy pro topení, ohřev vody, klimatizaci, ventilaci a osvětlení, infračervená topná tělesa a jejich příslušenství, infrapanely, skleněné a mramorové sálavé panely, přístroje a zařízení pro topení a vytápění, díly a součásti k uvedeným přístrojům, vše spadající do třídy 11; (35) zprostředkování obchodu s výrobky uvedenými výše u třídy 11, internetový obchod s výrobky uvedenými výše u třídy 11, reklamní, propagační a inzertní činnost, předvádění zboží, distribuce vzorků zboží, řízení obchodní společnosti, distribuce propagačních, reklamních a informačních materiálů, administrativní činnosti, vedení účetnictví, obchodní a podnikatelské poradenství; (37) montáže, údržba a opravy elektrických a topných spotřebičů, zařízení a systémů, stavební služby, instalační služby a údržba systémů na výrobu elektrické a tepelné energie na bázi solárních panelů a fotovoltaických panelů.

(591) Barevná
(730) **VIVELINE s.r.o.**, náměstí Dr. M. Horákové 1359/7, Karlovy Vary, 36001, CZ
(740) **ZEMAN** - podkrušnohorská patentová a známková kancelář, Mgr. Dita Fialová, Hradní 301/9, Loket, 35733

(210) **O-559979**
(220) 20.11.2019
(320) 20.11.2019
(511) 9, 44
(540)

OcuWay

(510) (9) brýle (optika), brýle, sluneční brýle a kontaktní čočky; (44) služby oční optiky, optometrie, měření zraku (optika).
(730) **Maštalíř Jiří Bc.**, Úvoz 512/9, Brno, Staré Brno, 60200, CZ
Ondrová Lucie Bc., Úvoz 512/9, Brno, Staré Brno, 60200, CZ
(740) Bc. Jiří Maštalíř, Úvoz 512/9, Brno, 60200

(210) **O-559981**
(220) 20.11.2019
(320) 20.11.2019
(511) 16, 21, 33
(540)



(510) (16) časopisy, tiskoviny, periodika, knihy, knihařské výrobky, fotografie, pohlednice, plakáty, papírnické zboží, papírové etikety, viněty, obaly z papíru a plastických hmot spadající do této třídy, veškeré obaly a přebaly na víno a lihoviny spadající do této třídy; (21) skleněné obaly, poháry a pohárky na vína, lihoviny a míchané alkoholické nápoje (s výjimkou piva); (33) alkoholické nápoje (s výjimkou piva), vína všech druhů, lihoviny, míchané alkoholické nápoje.

(591) Barevná
(730) **Vinacz, spol. s r.o.**, Vinařská 882, Dolní Bojanovice, 69617, CZ
(740) Ing. Zdeněk Kučera, Dlouhá 207 (P.O.Box 92), Slušovice, 76315

(210) **O-559998**
(220) 21.11.2019
(320) 21.11.2019
(511) 9, 16, 41, 43
(540)

**GOLD
FINGERS**
PRAGUE

(510) (9) kompaktní disky (audiovideo), kompaktní disky (CD ROM - pouze pro čtení), neonové reklamy, světelné reklamy; (16) plakáty, reklamní tabule z papíru nebo lepenky; (41) zábava, klubové služby (zábava nebo vzdělávání), plánování večírků (zábava), předprodej vstupenek (zábava), služby nočního klubu (zábava), televizní zábava, rezervace vstupenek na estrády; (43) bary, jídelny, restaurace, samoobslužné restaurace, samoobslužné jídelny.

(730) **ADDLAND, s.r.o.**, Synkovská 1327/6, Praha 6, Dejvice, 16000, CZ
(740) JUDr. Jiří Gajdarus, advokát, Synkovská 1327/6, Praha 6, Dejvice, 16000

(210) **O-559999**
(220) 21.11.2019
(320) 21.11.2019
(511) 9, 16, 41, 43
(540)

GOLDFINGERS

(510) (9) kompaktní disky (audiovideo), kompaktní disky (CD ROM - pouze pro čtení), neonové reklamy, světelné reklamy; (16) plakáty, reklamní tabule z papíru nebo lepenky; (41) zábava, klubové služby (zábava nebo vzdělávání), plánování večírků (zábava), předprodej vstupenek (zábava), služby nočního klubu (zábava), televizní zábava, rezervace vstupenek na estrády; (43) bary, jídelny, restaurace, samoobslužné restaurace, samoobslužné jídelny.

(730) **ADDLAND, s.r.o.**, Synkovská 1327/6, Praha 6, Dejvice, 16000, CZ
(740) JUDr. Jiří Gajdarus, advokát, Synkovská 1327/6, Praha 6, Dejvice, 16000

(210) **O-560000**
(220) 21.11.2019
(320) 21.11.2019
(511) 9, 16, 41, 43
(540)

Mutter
THE SHOW

(510) (9) kompaktní disky (audiovideo), kompaktní disky (CD ROM - pouze pro čtení), neonové reklamy, světelné reklamy; (16) plakáty, reklamní tabule z papíru nebo lepenky; (41) zábava, klubové služby (zábava nebo vzdělávání), plánování večírků (zábava), předprodej vstupenek (zábava), služby nočního klubu (zábava), televizní zábava, rezervace vstupenek na estrády; (43) bary, jídelny, restaurace, samoobslužné restaurace, samoobslužné jídelny.

(730) **ADDLAND, s.r.o.**, Synkovská 1327/6, Praha 6, Dejvice, 16000, CZ
(740) JUDr. Jiří Gajdarus, advokát, Synkovská 1327/6, Praha 6, Dejvice, 16000

(210) **O-560001**
(220) 21.11.2019
(320) 21.11.2019
(511) 9, 16, 41, 43
(540)

STACUBA
THE SHOW

(510) (9) kompaktní disky (audiovideo), kompaktní disky (CD ROM - pouze pro čtení), neonové reklamy, světelné reklamy; (16) plakáty, reklamní tabule z papíru nebo lepenky; (41) zábava, klubové služby (zábava nebo vzdělávání), plánování večírků (zábava), předprodej vstupenek (zábava), služby nočního klubu (zábava), televizní zábava, rezervace vstupenek na estrády; (43) bary, jídelny, restaurace, samoobslužné restaurace, samoobslužné jídelny.

(730) **ADDLAND, s.r.o.**, Synkovská 1327/6, Praha 6, Dejvice, 16000, CZ
(740) JUDr. Jiří Gajdarus, advokát, Synkovská 1327/6, Praha 6, Dejvice, 16000

(210) **O-560002**
(220) 21.11.2019
(320) 21.11.2019
(511) 9, 16, 41, 43
(540)



(510) (9) kompaktní disky (audiovideo), kompaktní disky (CD ROM - pouze pro čtení), neonové reklamy, světelné reklamy; (16) plakáty, reklamní tabule z papíru nebo lepenky; (41) zábava, klubové služby (zábava nebo vzdělávání), plánování večírků (zábava), předprodej vstupenek (zábava), služby nočního klubu (zábava), televizní zábava, rezervace vstupenek na estrády; (43) bary, jídelny, restaurace, samoobslužné restaurace, samoobslužné jídelny.

(730) **ADDLAND, s.r.o.**, Synkovská 1327/6, Praha 6, Dejvice, 16000, CZ
(740) JUDr. Jiří Gajdarus, advokát, Synkovská 1327/6, Praha 6, Dejvice, 16000

(210) **O-560008**
(220) 21.11.2019
(320) 21.11.2019
(511) 6, 19, 37, 42
(540)

BASE IC

(510) (6) kovové stavební a konstrukční materiály a prvky, kovové nezpracované a polozpracované materiály bez určení účelu, kovové železářské zboží, kovové dveře, vrata, okna a okenní kryty, přemístitelné konstrukce a kovové stavby, kovové nádoby a kovové výrobky určené pro přepravu a obalové materiály; (19) nekovové stavební a konstrukční materiály a prvky, nekovové dveře, vrata, okna a okenní kryty, nekovové konstrukce a přenosné stavební prvky, nezpracované a polozpracované materiály zahrnuté v této třídě bez určení účelu; (37) stavebnictví a demolice staveb, pronájem nástrojů, strojů, zařízení a vybavení pro stavebnictví, demolice, úklid a údržbu, instalační a montážní služby, čištění, opravy a údržba střech, hubení škůdců, dezinfekce a ochrana proti škůdcům, půjčování a pronájem v souvislosti s výše uvedenými službami, zahrnuté v této třídě a poradenství, konzultační a informační činnosti týkající se uvedených služeb, zahrnuté v této třídě; (42) kontrola kvality dokončených budov, kontrola kvality stavebních materiálů, kontrola kvality a testování, kontrola kvality pro třetí osoby, kontrola kvality výrobků a služeb.

(730) **BASE IC group, a.s.**, Rudná 809/6, Ostrava, Vítkovice, 70300, CZ

(210) **O-560009**
(220) 21.11.2019
(320) 21.11.2019
(511) 6, 19, 37, 42
(540)

Dr. Střecha

(510) (6) kovové stavební a konstrukční materiály a prvky, kovové nezpracované a polozpracované materiály bez určení účelu, kovové železářské zboží, kovové dveře, vrata, okna a okenní kryty, přemístitelné konstrukce a kovové stavby, kovové nádoby a kovové výrobky určené pro přepravu a obalové materiály; (19) nekovové stavební a konstrukční materiály a prvky, nekovové dveře, vrata, okna a okenní kryty, nekovové konstrukce a přenosné stavební prvky, nezpracované a polozpracované materiály zahrnuté v této třídě bez určení účelu; (37) stavebnictví a demolice staveb, pronájem nástrojů, strojů, zařízení a vybavení pro stavebnictví, demolice, úklid a údržbu, instalační a montážní služby, čištění, opravy a údržba střech, hubení škůdců, dezinfekce a ochrana proti škůdcům, půjčování a pronájem v souvislosti s výše uvedenými službami, zahrnuté v této třídě a poradenství, konzultační a informační činnosti týkající se uvedených služeb, zahrnuté v této třídě; (42) kontrola kvality dokončených budov, kontrola kvality stavebních materiálů, kontrola kvality a testování, kontrola kvality pro třetí osoby, kontrola kvality výrobků a služeb.

(730) **BASE IC group, a.s.**, Rudná 809/6, Ostrava, Vítkovice, 70300, CZ

(210) **O-560161**
(220) 28.11.2019
(320) 28.11.2019
(511) 3, 37, 40
(540)

GOLDEN CAR

(510) (3) kapaliny na čištění čelních skel vozidel; (37) chemické čištění, čištění, mytí vozidel, úklid budov (interiér), údržba vozidel, údržba a opravy motorových vozidel, leštění vozidel; (40) 3D tisk na zakázku pro jiné osoby, apretace textilií, barevné tónování oken povlakováním, barvení, barvení kožešin, barvení kůže, barvení látek, barvení obuvi, barvení textilií, bělení látek, broušení, broušení optického skla, cinování, čištění vzduchu, dámské krejčovství, dekontaminace nebezpečných látek, elektrolytické pokovování, fotosazba, foukání skla, frézování, galvanizace, hlubotisk, hoblování materiálů, chromování, kácení a zpracování dřeva, kadmiování, konečná úprava papíru, konzervace zmrazením, konzervování potravin a nápojů, kotlářství, kovářství, koželužství, laminování, lemování okrajů látek, leštění broušením, leštění kožešin, likvidace odpadu, lisování ovoce, litografický tisk, magnetizace, mletí, mletí mouky, nekrčivá úprava látek, nekrčivá úprava oděvů, nepromokavá úprava látek, odlévání kovů, odstraňování pachů z ovzduší, odstraňování povrchových úprav, ofsetový tisk, ohnivzdorná úprava látek, ohnivzdorná úprava textilií, osvěžování vzduchu,

pájení, pískování, pokovování, poniklování, porážka zvířat, pozlacování, pozlacování, preparace (zvířat), pronájem generátorů, pronájem klimatizačních zařízení, pronájem kotlů, pronájem pletacích strojů, pronájem zařízení prostorového vytápění, prošívání, protimolová úprava kožešin, protimolová úprava textilií, předsrážení látek, rafinace, rámování uměleckých děl, recyklace odpadu, rýsování laserem, rytí, řezání materiálů, satinování kožešin, sedlářství, separace barev, sítotisk, služby zubní technika, snování (stavy), spalování odpadu, stříbření, stříhání látek, svařování, temperování kovů, tisk, tisk fotografií, tisk vzorů, tónování autoskel, třídění odpadů a recyklovatelného materiálu (transformace), upcyklace (recyklace odpadů), úprava a zpracování kovů, úprava a zpracování textilií, úprava látek, úprava papíru, úprava vody, úpravy oděvů, uzení potravin, informace o úpravě a zpracování materiálů výše uvedených ve tř. 40.

(730) **GOLDEN CAR SPA s.r.o.**, nám. T. G. Masaryka 1281, Zlín, 76001, CZ
(740) Advokátní kancelář Petráš Rezek s.r.o., JUDr. Lukáš Rezek, advokát, 2. května 7134, Zlín, 76001

(210) **O-560187**
(220) 29.11.2019
(320) 29.11.2019
(511) 16, 35, 41, 43
(540)



(510) (16) papírnické zboží a učební pomůcky (s výjimkou přístrojů), tiskoviny, tištěné programy akcí a událostí, brožury s programem, tištěné certifikáty, osvědčení a diplomy, informační brožury, reklamní letáky, katalogy, papírové nebo plastové sáčky a tašky na balení (obálky, pytlíky); (35) reklamní, marketingové a propagační služby, obchodní analýzy, průzkum trhu a informační služby v oblasti obchodu, propagace hudebních koncertů, reklama, včetně propagace výrobků a služeb třetích stran prostřednictvím sponzorských dohod a licenčních smluv v oblasti mezinárodních sportovních akcí, merchandising, poskytování statistik průzkumu trhu, analýzy trhu, inzerce a inzertní služby; (41) výchova, vzdělávání, zábava a sportovní činnost, školení a vzdělávání, tvorba herních schémat (zábava, vzdělávání), pořádání a realizace workshopů (vzdělávání), služby v oblasti vzdělávání, zábavy a sportu, služby prodeje vstupenek (zábava), zábava vztahující se ke sportu, pořádání soutěží (vzdělávacích nebo zábavních), organizování sportovních akcí, soutěží a sportovních turnajů, zábavní, sportovní a kulturní aktivity, organizace kulturních, zábavních a sportovních akcí, organizování hudebních koncertů, organizování výukových činností, organizování vzdělávacích soutěží, organizování vzdělávacích programů pro mládež, organizování hudební zábavy, organizování vzdělávacích akcí, poskytování služeb spojených s vyzvednutím předem zaplacených vstupenek na zábavní, sportovní a kulturní akce v pokladně prodejce, rezervace vstupenek na vzdělávací, zábavní a sportovní aktivity a akce a související rezervační služby; (43) zajišťování hromadného stravování (catering), poskytování jídla a nápojů, dočasné ubytování, služby poskytující jídlo a nápoje s možností odnosu, zásobování potravinami v podnicích rychlého občerstvení, podávání jídel a nápojů, poskytování zařízení pro akce a dočasných kancelářských a jednacích prostor, pronájem nábytku, povlečení, prostírání a vybavení k poskytování jídla a nápojů.

(591) Barevná
(730) **Mašová Martina**, Kpt. Jaroše 638/7, Třebíč, Nové Dvory, 67401, CZ
(740) Mgr. Bc. Aneta Mikešková, Na Sypčíně 656/1, Praha 4, Podolí, 14700

(210) **O-560195**
(220) 29.11.2019
(320) 29.11.2019
(511) 5, 32, 33, 34
(540)



(510) (5) potravinové doplňky obsahující vitamíny, vitamíny a vitaminové přípravky, želatinové vitamíny, přípravky obohacující organismus potřebnými vitamíny a mikročásticemi, potravní doplňky a dietetické přípravky, antioxidační doplňky stravy, minerální doplňky stravy, zinkové pastilky jako doplňky stravy, doplňky stravy s kyselinou listovou, energetické tyčinky nahrazující jídlo jakožto doplňky stravy, bílkovinné doplňky stravy; (32) nealkoholické nápoje, ovocné šťávy (nealkoholické nápoje), koly (nealkoholické nápoje), nealkoholické sladové nápoje, nesyčené nealkoholické nápoje, nealkoholické perlivé nápoje, nealkoholické ovocné nápoje, nápoje (medové) nealkoholické, nealkoholické ovocné sirupovité nápoje, nízkokalorické nealkoholické nápoje, nealkoholické ochucené sycené nápoje, nealkoholické nápoje z hroznové šťávy, nealkoholické nápoje s kávovou příchutí, nealkoholické nápoje z ovocných šťáv, nealkoholické nápoje s ovocnou příchutí, nealkoholické nápoje na bázi zeleninových šťáv, džusy, pivo a pivovarnické výrobky, nealkoholické nápoje s příchutí piva, pitná voda s vitamíny, perlivá voda obohacená vitamíny (nápoje), nealkoholické nápoje obohacené o vitamíny; (33) alkoholické nápoje (s výjimkou piva), cider, jablečné víno, víno, lihoviny a likéry; (34) tabák, kuřácké potřeby, pouzdra na tabákové výrobky a humidory.

(730) **ASTORE Czech s.r.o.**, Komořanská 2066/7, Praha 4, Modřany, 14300, CZ

(210) **O-560342**
(220) 05.12.2019
(320) 05.12.2019
(511) 20, 24
(540)



(510) (20) matrace, polštáře; (24) matracovina.
(730) **BLANÁŘ NÁBYTEK, a.s.**, č.p. 410, Brumovice, 69111, CZ
(740) HKDW Legal s.r.o., advokátní kancelář, Mgr. Jan Hrazdira, advokát, Na Příkopě 583/15, Praha 1, 110 00

(210) **O-560343**
(220) 05.12.2019
(320) 05.12.2019
(511) 20, 24
(540)



(510) (20) matrace, polštáře; (24) matracovina.
(730) **BLANÁŘ NÁBYTEK, a.s.**, č.p. 410, Brumovice, 69111, CZ
(740) HKDW Legal s.r.o., advokátní kancelář, Mgr. Jan Hrazdira, advokát, Na Příkopě 583/15, Praha 1, 110 00

(210) **O-560344**
(220) 05.12.2019
(320) 05.12.2019
(511) 20, 24
(540)



(510) (20) matrace, polštáře; (24) matracovina.
(730) **BLANÁŘ NÁBYTEK, a.s.**, č.p. 410, Brumovice, 69111, CZ
(740) HKDW Legal s.r.o., advokátní kancelář, Mgr. Jan Hrazdira, advokát, Na Příkopě 583/15, Praha 1, 110 00

(210) **O-560460**
(220) 11.12.2019
(320) 11.12.2019
(511) 35, 38, 41
(540)

Srdcaři českého éteru

(510) (35) služby v oblasti průzkumu trhu vztahující se k mediálnímu vysílání, propagační marketing, marketingové informace, marketingové poradenství, marketingové služby, marketingové analýzy, marketingový průzkum, reklama, propagační služby, merchandising, internetový marketing, šíření reklamy prostřednictvím Internetu; (38) hudební vysílání, zvukové vysílání, rádiové vysílání, rozhlasové vysílání informací, digitální audio vysílání, vysílání rozhlasových programů, rozhlasové a televizní vysílání, služby rozhlasového vysílání přes Internet, přenos rozhlasových pořadů, vysílání a příjem prostřednictvím rádia, služby vysílání audia a videa poskytované prostřednictvím Internetu; (41) výroba rozhlasového vysílání, digitální video, audio a multimediální zábavní vydavatelské služby, grafické zpracování informací, hudební nakladatelství, hudební vydavatelství, psaní blogů, vydávání tiskovin, vydávání knih, časopisů, reportážské služby, publikování audioknih, služby v oblasti nahrávání hudby, vydávání hudebních textů, vydávání recenzí, pořádání soutěží prostřednictvím Internetu, rozhlasová zábava šířená prostřednictvím Internetu.
(730) **MEDIA MARKETING SERVICES a.s.**, Bělehradská 299/132, Praha 2, Vinohrady, 12000, CZ
(740) AK Erhartová Gürlich Vitek & partners, JUDr. Olga Erhartová, advokátka, Šafaříkova 201/17, Praha 2, Vinohrady, 12000

(210) **O-560474**
(220) 11.12.2019
(320) 11.12.2019
(511) 30, 32, 35, 41
(540)

YOYO TEABAR

(510) (30) káva, kakao, kávové náhražky a čaje všeho druhu (neléčivé bylinkové, ovocné, černé, zelené), čaje dochucené různými sladidly, ovocnými sirupy, rovněž aromatizované a instantní, ovocné čaje s příchutí ovoce, s kousky ovoce, s příměsí ovocných kuliček, tapioky a želé, nápoje z čajových výtažků, čajové nápoje s mléčnou složkou, zejména s vrstvou sýrového krému, šlehačky a krémových polev (s převažující čajovou složkou), čaje určené k přímé konzumaci nebo čaje v uzavíratelných lahvích, zmrzliny, ovocná dochucovadla; (32) piva, minerálky a šumivé vody a jiné nealkoholické nápoje, ovocné nápoje a ovocné džusy, sirupy a jiné přípravky pro výrobu nápojů, ovocné šťávy s příchutí ovoce, s kousky ovoce, s příměsí ovocných kuliček, tapioky a želé; (35) propagační činnost, reklama, pomoc při řízení obchodní činnosti, obchodní administrativa zaměřená na potravinářský průmysl a potravinářské služby, obchodní správa licencí na výrobky a služby pro třetí osoby, maloobchod a velkoobchod s výrobky uvedenými výše ve třídách 30 a 32, franchisingové služby, poradenský servis pro spotřebitele a obchodní partnery, prezentační (propagační) služby týkající se merchandisingu, postupů výroby ovocných čajů a čajových výrobků, zejména pro franchisingové partnery; (41) zprostředkování know-how v oblasti provozu restaurací, kaváren, čajoven a ovocných barů (odborné vzdělávání), odborné zaškolování personálu.
(730) **Kříž Roman**, Ke Staticím 365, Tuchoměřice, 25267, CZ

(210) **O-560475**
(220) 11.12.2019
(320) 11.12.2019
(511) 30, 32, 35, 41
(540)



(510) (30) káva, kakao, kávové náhražky a čaje všeho druhu (neléčivé bylinkové, ovocné, černé, zelené), čaje dochucené různými sladidly, ovocnými sirupy rovněž aromatizované a instantní, ovocné čaje s příchutí ovoce, s kousky ovoce, s příměsí ovocných kuliček, tapioky a želé; (35) propagační činnost, reklama, pomoc při řízení obchodní činnosti, obchodní administrativa zaměřená na potravinářský průmysl a potravinářské služby, obchodní správa licencí na výrobky a služby pro třetí osoby, maloobchod a velkoobchod s výrobky uvedenými výše ve třídách 30 a 32, franchisingové služby, poradenský servis pro spotřebitele a obchodní partnery, prezentační (propagační) služby týkající se merchandisingu, postupů výroby ovocných čajů a čajových výrobků, zejména pro franchisingové partnery; (41) zprostředkování know-how v oblasti provozu restaurací, kaváren, čajoven a ovocných barů (odborné vzdělávání), odborné zaškolování personálu.

(730) **Kříž Roman**, Ke Stanicím 365, Tuchoměřice, 25267, CZ

(210) **O-560507**
(220) 12.12.2019
(320) 12.12.2019
(511) 35, 37, 39
(540)



(510) (35) fakturace, marketing, nábor zaměstnanců, obchodní zprostředkovatelské služby, poskytování obchodních informací, PPC reklama, prezentace výrobků v komunikačních médiích pro účely maloobchodu, propagace, srovnávání cen, zprostředkování dovozu a vývozu, výroba reklamních filmů; (37) autoservisy (doplňování paliv a údržba), asfaltování, antikoroziní úprava, instalace a oprava klimatizačních zařízení, instalace, údržba a opravy strojů, klempířství, lakování, leštění vozidel, mazání vozidel, broušení nožů, čalounění, čištění, čištění vozidel, provádění dezinfekce, chemické čištění, mytí vozidel, opravy čalounění, čištění a opravy kotlů, čištění komínů, nabíjení akumulátorů vozidel, opravy nepojízdných vozidel, pískování, opravy pump a čerpadel, opravy vedení elektrického proudu, ošetřování vozidel antikoroziním nátěrem, pronájem bagrů a rypadel, pronájem buldozerů, pronájem čističek, pronájem jeřábů, pronájem stavebních strojů a zařízení, sádrování, služby elektrikářů, truhlářské služby, údržba a opravy motorových vozidel, údržba vozidel, vulkanizace pneumatik, vyvažování pneumatik, úklid budov, údržba, čištění a opravy kožesin, údržba, čištění a opravy kůže, pronájem myček na nádobí, pronájem praček; (39) autobusová doprava, automobilová doprava, doprava, doprava zboží, doprovázení cestujících, osobní doprava, odtahové služby při poruše vozidla, nákladní kamionová doprava, parkování automobilů, přeprava, služby řidičů, taxi doprava, pronájem automobilů, pronájem autobusů, pronájem vozidel, pronájem traktoru, přeprava

nábytku, pronájem parkovacích míst, sdílení automobilů, uskladnění zboží, zprostředkování dopravy, zprostředkování přepravy.
(730) **Talalayev Alexandr**, K Boleslavce 398, Zdíby, Přemyšlení, 25066, CZ

(210) **O-560521**
(220) 13.12.2019
(320) 13.12.2019
(511) 35, 39
(540)



(510) (35) zprostředkování v oblasti obchodní činnosti a služby a poradenství v obchodní činnosti s vinnými produkty, prodej a podpora prodeje vína prostřednictvím internetových stránek; (39) zajištění služeb spojených s přepravou zboží a služeb nezbytných pro tuto přepravu.

(591) Barevná

(730) **portovina s.r.o.**, Kamenická 2378/1, Plzeň, Východní Předměstí, 30100, CZ

(740) **AK Svejkovský & Kabelková, s.r.o.**, JUDr. Vít Svejkovský, Kamenická 2378/1, Plzeň, Východní Předměstí, 30100

(210) **O-560556**
(220) 16.12.2019
(320) 16.12.2019
(511) 19, 35, 37, 42
(540)

BETONEFEKT

(510) (19) stěrky, stavební materiály nekovové pro povrchy stěn interiéru a exteriéru, pro stěny, podlahy a stropy staveb, hmoty pro stavby nekovové, stěrky, zejména stěrka do sprchových koutů a koupelen, štuky, protiskluzové podlahy nekovové, cement a cementové výrobky pro stavební účely, nekovové stavební ochranné vrstvy a omítky odolné proti ohni, beton a stavební prvky z betonu, pláště budov nekovové, obklady pro stavebnictví, cihly, dlažba nekovová, desky cementové, dlaždice nekovové, konstrukce nekovové; (35) zajištění stavebního povolení a dotací; (37) stavební činnost – povrchové úpravy stěn a podlah interiéru a exteriéru, provádění staveb včetně jejich změn, udržovacích prací na nich a jejich opravy, zednické služby, míchání stavebních směsí, restaurování objektů, štukování, sádrování, betonování, stavební služby v oblasti bydlení, stavebnictví – realizace staveb, jejich rekonstrukce a přestavby, čištění fasád, vnějších povrchů a ploch i interiéru budov, montážně stavební práce, instalační služby polotovarů a stavebních dílců ve stavebnictví, montování staveb a interiéru, stavební a řemeslné a údržbářské práce, zejména malířské, lakýrnické a tapetářské, včetně vysoušení staveb a kladení podlah, zprostředkovatelská činnost v oblasti stavebnictví, revize zařízení, stavební dozor, stavební sanace; (42) vývoj a výzkum nových výrobků, zkoušky materiálů, inženýrské práce (expertizy), architektura, architektonické poradenství, projekce (stavební), interiérová výroba, design průmyslový, umělecký design, projektová činnost, studie technických projektů, expertizy, analýzy, a výzkum fyzikální a chemický, služby v oblasti stavební chemie.

(730) **Dvořák Lukáš**, č. p. 20, Blšany u Loun, 44001, CZ

(210) **O-560607**
(220) 18.12.2019
(320) 18.12.2019
(511) 5, 10, 16, 35, 42, 44
(540)



- (510) (5) výrobky farmaceutické, veterinářské a diabetické přípravky pro léčebné účely, potraviny pro batolata, léčivé cukrovinky, posilující a povzbuzující nápoje a potraviny pro léčebné účely, výrobky hygienické pro léčebné účely, náplasti, obvazový materiál, hygienické vložky, materiály pro plombování zubů a pro zubní otisky, dezinfekční přípravky, výrobky pro hubnutí škodlivých zvířat, fungicidy, herbicidy, deodoranty na WC, osvěžovače vzduchu (deodoranty), papírové pleny pro děti; (10) přístroje a nástroje chirurgické, zubní a veterinářské, umělé údy, oči a zuby, ortopedické potřeby, materiál na sešívání ran, speciální nábytek k lékařským účelům, ortopedické bandáže, zdravotnické výrobky z gumy, pokrývky vyhřívané elektricky pro léčebné účely; (16) papír a výrobky z papíru, a to tiskoviny, časopisy, periodika, knihy, výrobky knihařské, kalendáře, pohlednice, fotografie, lepenka, psací potřeby, lepidla kancelářská a pro domácnost, tužky, pastely, uhly, štětce, psací stroje, kancelářské potřeby kromě nábytku, školní sešity, skicáky, pastelky, tuhy, guma na mazání, ořezávátka, ořezávátka - strojky, penály, papírové ubrousky, kapesníky a pleny, pytle a sáčky z plastických hmot pro obalovou techniku, papírové obaly, obrazy, omalovánky, obtisky, karty, razítka a razidla, písmena pro tiskárny, tiskařské štočky, kopírovací zařízení (cyklostyly); (35) inzertní, reklamní a propagační služby, pomoc při řízení obchodní činnosti, obchodní administrativa, kancelářské práce, marketingové služby, zprostředkování obchodních záležitostí (zákaznický servis, to je zajišťování odbytu, zastupování při obchodních jednáních, sjednávání obchodních podmínek), rozmnožování a tisk reklamních a propagačních dokumentů, automatické zpracování dat, aranžování výloh a vystaveného zboží, teleshopping, výstavy k reklamním a obchodním účelům; (42) vědecké a technologické služby a s nimi spojený výzkum a návrhy, průmyslové analýzy a výzkum, návrh a vývoj počítačového hardwaru a softwaru, služby techniků (vyhodnocení, odhady, výzkum a posudky v oblasti vědy a techniky), vědecký výzkum pro lékařské účely; (44) lékařské služby, diagnostické, plánovací a ozařovací metody k léčbě nádorových onemocnění, lékařské služby využívající radiační léčebné technologie, radioterapie, ozařování nádorů urychlenými částicemi jádra atomu, protonová terapie, určování polohy nádorového ložiska metodou počítačové tomografie, magnetické rezonance a pozitronové emisní tomografie, veterinární služby, péče o hygienu a krásu osob a zvířat, zemědělské, zahradnické a lesnické služby, služby týkající se pěstování rostlin, služby týkající se zahradního designu, aranžování květin.
- (591) Barevná
(730) **Proton Therapy Group s.r.o.**, Klimentská 1246/1, Praha 1, Nové Město, 11000, CZ
(740) Macek and Partners, Mgr. Jiří Macek, Sázavská 751/16, Praha 2, Vinohrady, 12000

(210) **O-560619**
(220) 18.12.2019
(320) 18.12.2019
(511) 9, 35, 37, 38, 42
(540)

ANAFRA

- (510) (9) software, firmware, počítačový software, počítačový firmware, aplikační software, komunikační a síťový software, software pro správu dat a souborů, databázový software, software pro monitorování, kontrolu a provádění operací, antivirový software, kancelářský software, počítačový software pro cloud computing, ovladače a zařízení pro software, systémový software a firmware, software a firmware pro systémovou podporu, ovladače a zařízení pro firmware, operační systémy, software počítačových operačních systémů, obsluhový, šifrovací a bezpečnostní software, software pro virtuální a rozšířenou realitu, software pro webové aplikace a servery, servery, serverové sestavy, virtuální privátní servery, cloudové servery, servery na web hosting, síťové servery, supermicro servery, cloudové systémy, počítačový a aplikační software pro služby cloud computing, počítačové sítě, optické sítě, datové sítě, paměťová zařízení a média,

počítače a počítačový hardware, šifrovací hardware, počítačový hardware pro datové úložiště na síti (NAS), centrální procesory, síťové karty, RAM karty, grafické karty, serverové disky, prvky a součásti počítačů, interní chladiče a ventilátory pro počítače, management moduly (ovládací zařízení k počítačům), CD-ROM a DVD-ROM mechaniky, CD a DVD vypalovací mechaniky, pevné disky, externí pevné disky počítačů, procesory, centrální procesorové jednotky, grafické procesorové jednotky (GPU), hodiny centrální procesorové jednotky (CPU), rozvaděče, řídicí jednotka, základní desky, síťové adaptéry k počítačům, hardwarové klíče (bezdrátové síťové adaptéry), redukce (adaptéry na kabely), rámečky na disky, baterie k řadičům, napájecí kabely, síťové kabely, kabely k monitorům, kamerové systémy, bezpečnostní kamery, zařízení a vybavení pro počítačové sítě a pro datovou komunikaci, datové nosiče, elektronická telekomunikační zařízení; (35) reklamní, inzertní a propagační činnost, marketing, reklamní, inzertní a propagační činnost on-line, marketing on-line, produktový marketing, marketingové studie a analýzy, obchodní reklama pro třetí osoby, služby v oblasti reklamy a propagace prodeje, prezentace zboží a služeb, prezentace výrobků v komunikačních médiích pro účely maloobchodu, rozšiřování reklamních materiálů zákazníkům (letáky, prospekty, tisky, vzorky), obchodní poradenské služby, obchodní informace a rady pro spotřebitele (poradna pro spotřebitele), obchodní zprostředkovatelské služby, nákup a prodej výrobků uvedených výše ve třídě 9 tohoto seznamu, internetový nákup a prodej výrobků uvedených výše ve třídě 9 tohoto seznamu, maloobchodní služby a elektronické maloobchodní služby s výrobky uvedenými výše ve třídě 9 tohoto seznamu, velkoobchodní služby a elektronické velkoobchodní služby s výrobky uvedenými výše ve třídě 9 tohoto seznamu, zprostředkování nákupu a prodeje výrobků uvedených výše ve třídě 9 tohoto seznamu, pomoc v obchodní a podnikatelské činnosti, průzkum trhu a obchodní analýzy, analýza obchodních dat, sběr a systematizace dat z obchodní a podnikatelské činnosti, vyhledávání dat v počítačových souborech (pro třetí osoby), zpracování, systemizace a správa dat, automatizované zpracování dat, vytváření a administrativní správa počítačových databází, řízení počítačových databází, sběr informací do počítačových databází, kompilování a systemizace informací do počítačových databází, informační, poradenské a konzultační služby v rámci výše uvedených služeb ve třídě 35; (37) instalace, montáž, údržba a opravy počítačového hardware, počítačů, prvků, součástí a příslušenství počítačů, instalace a údržba hardware, instalace, montáž, údržba a opravy kamerových, dohledových a docházkových systémů, revize kamerových a docházkových systémů, instalace, údržba a opravy počítačových sítí, instalace, údržba a opravy datových a datových komunikačních sítí, instalace, údržba a opravy zařízení pro počítačové sítě a informační technologie, instalace, údržba a opravy elektronických a telekomunikačních zařízení, informační, poradenské a konzultační služby v rámci výše uvedených služeb ve třídě 37; (38) telekomunikační služby, telekomunikační přístupové služby, telekomunikační služby poskytované přes síť optických vláken, bezdrátové a kabelové sítě, poskytování přístupu k počítačovým sítím, přenos dat a informací, počítačová komunikace a přístup k internetu, poskytování přístupu k obsahu, webovým stránkám a portálům, poskytování a pronájem telekomunikačních zařízení a vybavení, poskytování elektronických telekomunikačních připojení, poskytování telekomunikačních spojení pro datová centra, poskytování telekomunikačního přístupu k serverovým centrům, poskytování přístupu k informacím prostřednictvím datových sítí, poskytování telekomunikačních připojení k databázím, přenos dat prostřednictvím telekomunikačních sítí, telekomunikace informací, služby v oblasti digitálních telekomunikačních sítí, služby v oblasti vysílání a příjmu dat pomocí telekomunikačních prostředků, přenos datových, audio, video a multimediálních souborů, včetně souborů ke stažení a souborů streamovaných přes globální počítačovou síť, přenos a šíření informací a dat přes počítačové sítě a internet, šíření informačních systémů a uživatelských aplikací prostřednictvím internetu, informační, poradenské a konzultační služby v rámci výše uvedených služeb ve třídě 38; (42) služby v oblasti informačních technologií, software jako služba (SaaS), webhosting, mailhosting, serverhosting, provozování virtuálních serverů a housing serverů, návrhy, instalace, údržba, opravy, aktualizace a pronájem software a počítačového software, vývoj, programování a implementace software, navrhování a vývoj operačního software pro počítačové sítě a servery, vývoj hardware, pronájem hardware, počítačového hardware a počítačového vybavení, služby zabezpečení, ochrany a obnovy v oblasti informačních technologií, zálohování dat, služby poskytovatele cloud hostingu, poradenství v oblasti cloudových výpočetních sítí a aplikací, cloud computing, poskytování virtuálních počítačových systémů prostřednictvím cloud computingu, navrhování a vývoj systémů pro ukládání, výstup, zpracování, zobrazování a ukládání dat, synchronizace dat, ochrana dat, služby v oblasti technické podpory počítačového software,

poskytování technické podpory při kontrole počítačových sítí, správa serverů a počítačových sítí, platforma jako služba (PAAS), infrastruktura jako služba (IaaS), analýza počítačových systémů, počítačová analýza bezpečnostních hrozeb pro ochranu dat, poskytování bezpečnostních služeb pro počítačové sítě, pro přístup k počítači a pro počítačové transakce, poskytování programů pro řízení bezpečnostních rizik počítačů, služby zabezpečení, ochrany a obnovy v oblasti informačních technologií, služby v oblasti bezpečnosti informačních technologií (IT bezpečnost), služby auditu informačních technologií, jmenovitě přezkoumání a vyhodnocení návrhu, účinnosti a provozního výkonu IT systémů a infrastruktur, certifikace měření sítí, projektování, realizace a správa datových sítí, správa práv uživatelů v počítačových sítích, navrhování a vývoj počítačových sítí, navrhování a vývoj informačních systémů a uživatelských aplikací, šifrování dat, navrhování, implementace a správa kamerových, dohledových a docházkových systémů, informační, poradenské a konzultační služby v rámci výše uvedených služeb ve třídě 42.

(730) ANAFRA s.r.o., 5. května 1109/63, Praha 4, Nusle, 14000, CZ

(740) Mgr. Martina Zdvihalová, Ph.D. - patentová a právní kancelář, Mgr. Martina Zdvihalová Ph.D., K Pazderně 2031, Benešov, 25601

(210) O-560620

(220) 18.12.2019

(320) 18.12.2019

(511) 9, 35, 37, 38, 42

(540)



(510) (9) software, firmware, počítačový software, počítačový firmware, aplikační software, komunikační a síťový software, software pro správu dat a souborů, databázový software, software pro monitorování, kontrolu a provádění operací, antivirový software, kancelářský software, počítačový software pro cloud computing, ovladače a zařízení pro software, systémový software a firmware, software a firmware pro systémovou podporu, ovladače a zařízení pro firmware, operační systémy, software počítačových operačních systémů, obslužný, šifrovací a bezpečnostní software, software pro virtuální a rozšířenou realitu, software pro webové aplikace a servery, servery, serverové sestavy, virtuální privátní servery, cloudové servery, servery na web hosting, síťové servery, supermicro servery, cloudové systémy, počítačový a aplikační software pro služby cloud computing, počítačové sítě, optické sítě, datové sítě, paměťová zařízení a média, počítače a počítačový hardware, šifrovací hardware, počítačový hardware pro datové úložiště na síti (NAS), centrální procesory, síťové karty, RAM karty, grafické karty, serverové disky, prvky a součásti počítačů, interní chladiče a ventilátory pro počítače, management moduly (ovládací zařízení k počítačům), CD-ROM a DVD-ROM mechaniky, CD a DVD vypalovací mechaniky, pevné disky, externí pevné disky počítačů, procesory, centrální procesorové jednotky, grafické procesorové jednotky (GPU), hodiny centrální procesorové jednotky (CPU), rozvaděče, řídicí jednotka, základní desky, síťové adaptéry k počítačům, hardwarové klíče (bezdrátové síťové adaptéry), redukce (adaptéry na kabely), rámečky na disky, baterie k řadičům, napájecí kabely, síťové kabely, kabely k monitorům, kamerové systémy, bezpečnostní kamery, zařízení a vybavení pro počítačové sítě a pro datovou komunikaci, datové nosiče, elektronická telekomunikační zařízení; (35) reklamní, inzertní a propagační činnost, marketing, reklamní, inzertní a propagační činnost on-line, marketing on-line, produktový marketing, marketingové studie a analýzy, obchodní reklama pro třetí osoby, služby v oblasti reklamy a propagace prodeje, prezentace zboží a služeb, prezentace výrobků v komunikačních médiích pro účely maloobchodu, rozšiřování reklamních materiálů zákazníkům (letáky, prospekty, tisky, vzorky), obchodní poradenské služby, obchodní informace a rady pro spotřebitele (poradna pro spotřebitele), obchodní zprostředkovatelské služby, nákup a prodej výrobků uvedených výše ve třídě 9 tohoto seznamu, internetový nákup a prodej výrobků uvedených výše ve třídě 9 tohoto seznamu, maloobchodní služby a elektronické

maloobchodní služby s výrobky uvedenými výše ve třídě 9 tohoto seznamu, velkoobchodní služby a elektronické velkoobchodní služby s výrobky uvedenými výše ve třídě 9 tohoto seznamu, zprostředkování nákupu a prodeje výrobků uvedených výše ve třídě 9 tohoto seznamu, pomoc v obchodní a podnikatelské činnosti, průzkum trhu a obchodní analýzy, analýza obchodních dat, sběr a systemizace dat z obchodní a podnikatelské činnosti, vyhledávání dat v počítačových souborech (pro třetí osoby), zpracování, systemizace a správa dat, automatizované zpracování dat, vytváření a administrativní správa počítačových databází, řízení počítačových databází, sběr informací do počítačových databází, kompilování a systemizace informací do počítačových databází, informační, poradenské a konzultační služby v rámci výše uvedených služeb ve třídě 35; (37) instalace, montáž, údržba a opravy počítačového hardware, počítačů, prvků, součástí a příslušenství počítačů, instalace a údržba hardware, instalace, montáž, údržba a opravy kamerových, dohledových a docházkových systémů, revize kamerových a docházkových systémů, instalace, údržba a opravy počítačových sítí, instalace, údržba a opravy datových a datových komunikačních sítí, instalace, údržba a opravy zařízení pro počítačové sítě a informační technologie, instalace, údržba a opravy elektronických a telekomunikačních zařízení, informační, poradenské a konzultační služby v rámci výše uvedených služeb ve třídě 37; (38) telekomunikační služby, telekomunikační přístupové služby, telekomunikační služby poskytované přes síť optických vláken, bezdrátové a kabelové sítě, poskytování přístupu k počítačovým sítím, přenos dat a informací, počítačová komunikace a přístup k internetu, poskytování přístupu k obsahu, webovým stránkám a portálům, poskytování a pronájem telekomunikačních zařízení a vybavení, poskytování elektronických telekomunikačních připojení, poskytování telekomunikačních spojení pro datová centra, poskytování telekomunikačního přístupu k serverovým centrům, poskytování přístupu k informacím prostřednictvím datových sítí, poskytování telekomunikačních připojení k databázím, přenos dat prostřednictvím telekomunikačních sítí, telekomunikace informací, služby v oblasti digitálních telekomunikačních sítí, služby v oblasti vysílání a příjmu dat pomocí telekomunikačních prostředků, přenos datových, audio, video a multimediálních souborů, včetně souborů ke stažení a souborů streamovaných přes globální počítačovou síť, přenos a šíření informací a dat přes počítačové sítě a internet, šíření informačních systémů a uživatelských aplikací prostřednictvím internetu, informační, poradenské a konzultační služby v rámci výše uvedených služeb ve třídě 38; (42) služby v oblasti informačních technologií, software jako služba (SaaS), webhosting, mailhosting, serverhosting, provozování virtuálních serverů a housing serverů, návrhy, instalace, údržba, opravy, aktualizace a pronájem software a počítačového software, vývoj, programování a implementace software, navrhování a vývoj operačního software pro počítačové sítě a servery, vývoj hardware, pronájem hardware, počítačového hardware a počítačového vybavení, služby zabezpečení, ochrany a obnovy v oblasti informačních technologií, zálohování dat, služby poskytovatele cloud hostingu, poradenství v oblasti cloudových výpočetních sítí a aplikací, cloud computing, poskytování virtuálních počítačových systémů prostřednictvím cloud computingu, navrhování a vývoj systémů pro ukládání, výstup, zpracování, zobrazování a ukládání dat, synchronizace dat, ochrana dat, služby v oblasti technické podpory počítačového software, poskytování technické podpory při kontrole počítačových sítí, správa serverů a počítačových sítí, platforma jako služba (PAAS), infrastruktura jako služba (IaaS), analýza počítačových systémů, počítačová analýza bezpečnostních hrozeb pro ochranu dat, poskytování bezpečnostních služeb pro počítačové sítě, pro přístup k počítači a pro počítačové transakce, poskytování programů pro řízení bezpečnostních rizik počítačů, služby zabezpečení, ochrany a obnovy v oblasti informačních technologií, služby v oblasti bezpečnosti informačních technologií (IT bezpečnost), služby auditu informačních technologií, jmenovitě přezkoumání a vyhodnocení návrhu, účinnosti a provozního výkonu IT systémů a infrastruktur, certifikace měření sítí, projektování, realizace a správa datových sítí, správa práv uživatelů v počítačových sítích, navrhování a vývoj počítačových sítí, navrhování a vývoj informačních systémů a uživatelských aplikací, šifrování dat, navrhování, implementace a správa kamerových, dohledových a docházkových systémů, informační, poradenské a konzultační služby v rámci výše uvedených služeb ve třídě 42.

(730) ANAFRA s.r.o., 5. května 1109/63, Praha 4, Nusle, 14000, CZ

(740) Mgr. Martina Zdvihalová, Ph.D. - patentová a právní kancelář, Mgr. Martina Zdvihalová Ph.D., K Pazderně 2031, Benešov, 25601

(210) **O-560632**
(220) 19.12.2019
(320) 19.12.2019
(511) 41, 42, 44
(540)



(510) (41) online vydávání elektronického časopisu, semináře, školení, vzdělávání; (42) vědecký výzkum, expertizy, laboratorní a vědecké služby; (44) odborné poradenství v zemědělství.
(730) **Výzkumný ústav zemědělské techniky, v. v. i.,** Drnovská 507, Praha 6, Ruzyně, 16101, CZ

(210) **O-560633**
(220) 19.12.2019
(320) 19.12.2019
(511) 41, 42, 44
(540)



(510) (41) online vydávání elektronického časopisu, semináře, školení, vzdělávání; (42) vědecký výzkum, expertizy, laboratorní a vědecké služby; (44) odborné poradenství v zemědělství.
(730) **Výzkumný ústav zemědělské techniky, v. v. i.,** Drnovská 507, Praha 6, Ruzyně, 16101, CZ

(210) **O-560634**
(220) 19.12.2019
(320) 19.12.2019
(511) 41, 42, 44
(540)



(510) (41) online vydávání elektronického časopisu, semináře, školení, vzdělávání; (42) vědecký výzkum, expertizy, laboratorní a vědecké služby; (44) odborné poradenství v zemědělství.
(591) Barevná

(730) **Výzkumný ústav zemědělské techniky, v. v. i.,** Drnovská 507, Praha 6, Ruzyně, 16101, CZ

(210) **O-560635**
(220) 19.12.2019
(320) 19.12.2019
(511) 41, 42, 44
(540)



(510) (41) online vydávání elektronického časopisu, semináře, školení, vzdělávání; (42) vědecký výzkum, expertizy, laboratorní a vědecké služby; (44) odborné poradenství v zemědělství.
(591) Barevná
(730) **Výzkumný ústav zemědělské techniky, v. v. i.,** Drnovská 507, Praha 6, Ruzyně, 16101, CZ

(210) **O-560637**
(220) 19.12.2019
(320) 19.12.2019
(511) 9, 35, 37
(540)



(510) (9) telefony, telefonní přístroje, mobilní telefony, komunikační zařízení, komunikátory, zařízení pro zpracování dat a počítače, počítačové komponenty, audiovizuální programy, audio programy, multimediální aplikace, multimediální informační katalogy; (35) reklama, propagace, propagační materiály, obchodní informace, systematizace informací do počítačových databází, odborné obchodní poradenství, obchodní poradenství a zprostředkování, direct mail reklama, šíření reklamních materiálů, vydávání reklamních textů, maloobchodní služby v oblasti domácích elektrických zařízení, velkoobchodní prodej zařízení v oblasti informačních technologií, maloobchodní služby týkající se mobilních telefonů; (37) servis mobilních telefonů.
(591) Barevná
(730) **Málek Pavel,** č. p. 31, Lažany, 67922, CZ
(740) Macek and Partners, Mgr. Jiří Macek, Sázavská 751/16, Praha 2, Vinohrady, 12000

(210) **O-560714**
(220) 23.12.2019
(320) 23.12.2019
(511) 35, 36, 41
(540)



(510) (35) administrativní služby, aktualizace a údržba dat v počítačových databázích, aktualizace reklamních materiálů, cílené zaslání reklamních materiálů, cílený marketing, externí správa společností, grafická úprava pro reklamní účely, indexace webových stránek pro obchodní nebo reklamní účely, marketing, marketing v rámci softwarového publikování, modeling pro reklamní účely nebo podporu prodeje, nábor zaměstnanců, návrh reklamních materiálů, obchodní informace, obchodní informace a rady pro spotřebitele ve výběru produktů a služeb, obchodní průzkum, oceňování podniků, on-line reklama v počítačové síti, optimalizace návštěvnosti webových stránek, optimalizace vyhledávačů pro účely podpory prodeje, podpora prodeje jiných osob, pomoc při řízení obchodní činnosti, poptávky, poradenské služby pro obchodní vedení, poradenství v oblasti komunikačních strategií při styku s veřejností, poradenství v oblasti komunikačních strategií v reklamě, poradenství v oblasti řízení a organizace podniku, poradenství v oblasti řízení lidských zdrojů, poradenství v oblasti řízení obchodní činnosti, pořádání módních přehlídek pro reklamní účely, pořádání veletrhů pro obchodní či reklamní účely, pořádání výstav pro obchodní či reklamní účely, poskytování informací o obchodních kontaktech, poskytování obchodních informací prostřednictvím webových stránek, PPC reklama, profesionální obchodní poradenství, pronájem billboardů (reklamních tabulí), pronájem prodejních automatů, pronájem prodejních stánků, pronájem reklamního času v komunikačních médiích, pronájem reklamního materiálu, pronájem reklamních ploch, propagace, průzkum trhu, předvádění zboží, psaní reklamních textů, psaní scénářů pro reklamní účely, reklama, rozhlasová reklama, řízení obchodních činností sportovců, řízení obchodních činností výkonných umělců, sběr údajů do počítačových databází, sestavování katalogů informací pro obchodní či reklamní účely, sjednávání a uzavírání obchodních transakcí pro třetí strany, sjednávání obchodních smluv pro jiné osoby, styk s veřejností, systematizace údajů do počítačových databází, šíření reklamních materiálů, telemarketing, televizní reklama, venkovní reklama, vydávání reklamních textů, vyhledávání sponzorů, výroba reklamních filmů, zpracování textu, zprostředkování obchodních informací, zprostředkování obchodů v oblasti spojení možných soukromých investorů s podnikateli, kteří potřebují financování, zprostředkování propagace, zprostředkování reklamy, zprostředkování zaměstnání; (36) bankovníctví, elektronický převod peněžních prostředků, financování, finanční analýza, finanční informace, finanční poradenství, finanční řízení, finanční sponzoring, investování peněžních prostředků, on-line bankovníctví, organizování peněžních sbírek, poskytování finančních informací prostřednictvím webových stránek, půjčky (financování), spořitelní služby, uzavírání pojištění, zajištění, zpracování plateb debetní kartou, zpracování plateb kreditní kartou, zprostředkování pojištění; (41) akademie (vzdělávání), dabing, diskotéky, divadelní představení, elektronické publikování (DTP), filmová distribuce, filmové projekce, fotografování, fotografování na mikrofilm, hudební produkce, informace o zábavě, kaligrafické služby, karaoke, klubové služby (zábava nebo vzdělávání), koučink (školení), modelingové služby pro umělce, obrazové zpravodajství, on-line vydávání elektronických knih a časopisů, organizování zábavních akcí cosplay (kostýmované hry s věrným napodobením postav), plánování večírků (zábava), pořádání a uvádění koncertů, pořádání a uvádění konferencí, pořádání estrád (služby impresária), pořádání loterií, pořádání módních prohlídek pro zábavu, pořádání plesů, pořádání soutěží (vzdělávacích nebo zábavných), pořádání soutěží krásy, pořádání sportovních soutěží, pořádání výstav ke kulturním nebo vzdělávacím účelům, poskytování elektronických publikací on-line bez možnosti stažení, poskytování filmů bez možnosti stažení prostřednictvím videa na objednávku, poskytování her on-line z počítačové sítě, poskytování hudby on-line bez možnosti stažení, poskytování televizních programů bez možnosti stažení prostřednictvím videa na

objednávku, poskytování videí on-line bez možnosti stažení, produkce estrád, pronájem dekorací (na představení), pronájem divadelních dekorací, pronájem kinematografických přístrojů, provozování heren, provozování kasin (hazard), předávání know-how (odborné vzdělávání), předprodej vstupenek (zábava), předvádění cirkusových vystoupení, předvádění varietních představení, předvádění živých vystoupení, psaní a skládání písní, psaní filmových scénářů, psaní scénářů s výjimkou reklamních, rezervace vstupenek na estrády, režie filmů, s výjimkou reklamních filmů, rozhlasová zábava, skládání hudby, služby baviče, služby diskžokejů, služby filmového studia, služby grafické úpravy, nikoliv k reklamním účelům, služby nahrávacího studia, služby nočního klubu (zábava), služby spojené s hazardem, služby v oblasti osvětlení akcí, služby v oblasti střihu videa na akce, služby zvukových techniků na akce, školení, televizní zábava, titulkování, vydávání knih, vydávání textů, s výjimkou reklamních, výroba filmů, s výjimkou reklamních, výroba rozhlasových a televizních programů, výuka, zábava, zábavní parky.

(591) Barevná
(730) **GSC World a.s.**, Jégého 187/2, Bratislava, Ružinov, 82108, SK
(740) ŠTAIDL LEŠKA ADVOKÁTI, JUDr. Jiří Štáidl, advokát, Apolinářská 445/6, Praha 2, Nové Město, 12800

(210) **O-560730**
(220) 23.12.2019
(320) 23.12.2019
(511) 32, 35, 40
(540)



(510) (35) zprostředkovatelská činnost v oblasti obchodu s reklamními materiály všeho druhu a to s výrobky ze skla, porcelánu a majoliky, s textilními výrobky jako jsou např. trička, mikiny, zástěry, čepice, s ubrusy, papírenským zbožím, tácky, etiketami, kalendáři, tiskovinami, publikacemi, časopisy a knihami, s pivem a nealkoholickými nápoji; (32) piva všeho druhu, minerální vody, šumivé nápoje a jiné nápoje nealkoholické, nápoje a šťávy ovocné, sirupy a jiné přípravky k zhotovení nápojů; (40) pivovarnictví - výroba piva všeho druhu, sladovnictví.
(730) **Giang Tran phuong**, Mírové náměstí 79, Dobříš, 26301, CZ
(740) Ing. Michal Jupa, patentový zástupce, Na Baních 1385, Praha 5 - Zbraslav, 15600

(210) **O-560746**
(220) 23.12.2019
(320) 23.12.2019
(511) 35, 39, 43
(540)

bylobylibo.

(510) (35) aranžování výloh, asistence při řízení obchodních franšízových společností, cenové nabídky na zboží a služby, cílený marketing, dodavatelské služby pro třetí osoby [nákup výrobků a služeb pro jiné podniky], předvádění zboží, distribuce reklamních materiálů, sjednávání a uzavírání obchodních transakcí pro třetí strany, franšízování (obchodní poradenství vztahující se k -), obchodní poradenské služby, pomoc a poradenství zaměřené na organizaci a řízení obchodní činnosti, podpora prodeje jiných osob; (39) balení, balení dárků, doprava a doručování zboží, doprava a skladování zboží, poradenské služby vztahující se k balení zboží; (43) kavárny, restaurace.

(730) **ByloByLibo s.r.o.**, Jenerálka 1454, Předklášteří, 66602, CZ

(210) **O-560825**
(220) 02.01.2020
(320) 02.01.2020
(511) 20, 35
(540)

Webtex1

(510) (20) bytový textil (polštáře), matrace, lůžkové matrace, pěnové matrace, rámy na matrace, rámy pod matrace, podložky pro matrace, polštáře, podušky, postele, dětské postele, rošty postelí, dřevěné a kovové rámy postelí, postelové zábrany, vodní a nafukovací postele (ne pro léčebné účely), dřevěný nábytek, rámy, zrcadla, věšáky, koupelnový nábytek, stoly, interiérový nábytek, polstrovaný nábytek, čalouněný nábytek, kovový nábytek, nábytek na sezení; (35) reklamní, marketingové a propagační služby, maloobchod a velkoobchod a internetový obchod s výše uvedenými výrobky ve třídě 20, sjednocení a prezentace informací o zboží, aby si zákazníci mohli toto zboží prohlédnout a koupit, reklama on-line v počítačové síti, prezentace na obchodních výstavách a veletrzích.

(730) **Eureka invest s.r.o.**, Pobřežní 249/46, Praha 8, Karlín, 18600, CZ
(740) PatentCentrum Sedláč & Partners s.r.o., Okružní 2824, České Budějovice, České Budějovice 3, 37001

(210) **O-560826**
(220) 02.01.2020
(320) 02.01.2020
(511) 20, 24, 35
(540)

Matrace Terry

(510) (20) bytový textil (polštáře), matrace, lůžkové matrace, pěnové matrace, rámy na matrace, rámy pod matrace, podložky pro matrace, polštáře, podušky, postele, dětské postele, rošty postelí, dřevěné a kovové rámy postelí, postelové zábrany, vodní a nafukovací postele (ne pro léčebné účely), dřevěný nábytek, rámy, zrcadla, věšáky, koupelnový nábytek, stoly, interiérový nábytek, polstrovaný nábytek, čalouněný nábytek, kovový nábytek, nábytek na sezení; (24) potahy na matrace, potahy na postele, přehozy na postele; (35) reklamní, marketingové a propagační služby, maloobchod a velkoobchod a internetový obchod s výše uvedenými výrobky ve třídách 20 a 24, sjednocení a prezentace informací o zboží, aby si zákazníci mohli toto zboží prohlédnout a koupit, reklama on-line v počítačové síti, prezentace na obchodních výstavách a veletrzích.

(730) **Eureka invest s.r.o.**, Pobřežní 249/46, Praha 8, Karlín, 18600, CZ
(740) PatentCentrum Sedláč & Partners s.r.o., Okružní 2824, České Budějovice, České Budějovice 3, 37001

(210) **O-560827**
(220) 02.01.2020
(320) 02.01.2020
(511) 28, 35, 41
(540)

V kostce! Plus

(510) (28) hry, hračky a výrobky určené ke hraní, zahrnující společenské hry naučné, kvízové a vzdělávací, stolní hry jako luštěnky, křížovky, šarady, rébusy, hádanky a hlavolamy (nikoliv v podobě tiskovin), hrací karty, puzzle, hry rozvíjející dovednosti a obratnost a hry rozvíjející logické myšlení; (35) propagační a reklamní činnost, poskytování obchodních informací, velkoobchodní a maloobchodní prodej výše uvedeného zboží ve třídě 28 na internetu a v kamenných prodejnách; (41) výchova, vzdělávání, zábava, organizování soutěží a setkání k zábavním účelům.

(730) **ALBI Česká republika a.s.**, Thámová 289/13, Praha 8, Karlín, 18600, CZ
(740) C|K|T ČERVENKA TURKOVÁ & PARTNERS Advokátní, patentová a známková kancelář, Mgr. Jana Turková, advokát, Anny Letenské 34/7, Praha 2, Vinohrady, 12000

(210) **O-560830**
(220) 02.01.2020
(320) 02.01.2020
(511) 28, 35, 41
(540)

V KOSTCE!
PLUS

(510) (28) hry, hračky a výrobky určené ke hraní, zahrnující společenské hry naučné, kvízové a vzdělávací, stolní hry jako luštěnky, křížovky, šarady, rébusy, hádanky a hlavolamy (nikoliv v podobě tiskovin), hrací karty, puzzle, hry rozvíjející dovednosti a obratnost a hry rozvíjející logické myšlení; (35) propagační a reklamní činnost, poskytování obchodních informací, velkoobchodní a maloobchodní prodej výše uvedeného zboží ve třídě 28 na internetu a v kamenných prodejnách; (41) výchova, vzdělávání, zábava, organizování soutěží a setkání k zábavním účelům.

(730) **ALBI Česká republika a.s.**, Thámová 289/13, Praha 8, Karlín, 18600, CZ
(740) C|K|T ČERVENKA TURKOVÁ & PARTNERS Advokátní, patentová a známková kancelář, Mgr. Jana Turková, advokát, Anny Letenské 34/7, Praha 2, Vinohrady, 12000

(210) **O-560831**
(220) 02.01.2020
(320) 02.01.2020
(511) 28, 35, 41
(540)

Mozkovna

(510) (28) hry, hračky a výrobky určené ke hraní, zahrnující společenské hry naučné, kvízové a vzdělávací, stolní hry jako luštěnky, křížovky, šarady, rébusy, hádanky a hlavolamy (nikoliv v podobě tiskovin), hrací karty, puzzle, hry rozvíjející dovednosti a obratnost a hry rozvíjející logické myšlení; (35) propagační a reklamní činnost, poskytování obchodních informací, velkoobchodní a maloobchodní prodej výše uvedeného zboží ve třídě 28 na internetu a v kamenných prodejnách; (41) výchova, vzdělávání, zábava, organizování soutěží a setkání k zábavním účelům.

(730) **ALBI Česká republika a.s.**, Thámová 289/13, Praha 8, Karlín, 18600, CZ
(740) C|K|T ČERVENKA TURKOVÁ & PARTNERS Advokátní, patentová a známková kancelář, Mgr. Jana Turková, advokát, Anny Letenské 34/7, Praha 2, Vinohrady, 12000

(210) **O-560832**
(220) 02.01.2020
(320) 02.01.2020
(511) 28, 35, 41
(540)



(510) (28) hry, hračky a výrobky určené ke hraní, zahrnující společenské hry naučné, kvízové a vzdělávací, stolní hry jako luštěnky, křížovky, šarády, rébusy, hádanky a hlavolamy (nikoliv v podobě tiskovin), hrací karty, puzzle, hry rozvíjející dovednosti a obratnost a hry rozvíjející logické myšlení; (35) propagační a reklamní činnost, poskytování obchodních informací, velkoobchodní a maloobchodní prodej výše uvedeného zboží ve třídě 28 na internetu a v kamenných prodejnách; (41) výchova, vzdělávání, zábava, organizování soutěží a setkání k zábavním účelům.
(730) **ALBI Česká republika a.s.**, Thámová 289/13, Praha 8, Karlín, 18600, CZ
(740) C|K|T ČERVENKA TURKOVÁ & PARTNERS Advokátní, patentová a známková kancelář, Mgr. Jana Turková, advokát, Anny Letenské 34/7, Praha 2, Vinohrady, 12000

(210) **O-560860**
(220) 03.01.2020
(320) 03.01.2020
(511) 9, 35, 36, 38, 41
(540)



(510) (9) nosiče informací všeho druhu v rozsahu třídy 9, software pro správu a využití dat, elektronické peněženky, magnetické karty, multimediální aplikace, multimediální a informační katalogy v elektronické podobě, elektronické publikace; (35) reklamní, inzertní a propagační činnost, marketing, průzkum a analýzy trhů, poskytování komerčních informací a jiných komerčních informačních produktů všeho druhu, on-line inzerce, automatizované zpracování dat, vytváření a třídění dat v rámci databází; (36) finanční služby, pojišťovnictví, zajišťovací činnost a činnosti související, bankovní služby, služby internetového bankovníctví, nemovitostní služby, burzovní makléřství, poradenské služby v oblasti financí, bankovníctví, pojišťovnictví, nemovitostí a hypoték, finanční investiční služby; (38) rozšiřování, zveřejňování a přenos informací prostřednictvím informačních a telekomunikačních zařízení a sítí, poskytování přístupu k on-line službám; (41) nakladatelství a vydavatelství, ediční činnost, publikační činnost, tvorba a výroba televizních a audiovizuálních programů, vzdělávací, soutěžní a zábavní činnost, zábavní, organizace společenských a kulturních akcí, pořádání a organizační zajištění kurzů, školení, přednášek, konferencí, organizování sportovních soutěží.
(591) Barevná
(730) **SAB servis s.r.o.**, Jungmannova 748/30, Praha 1, Nové Město, 11000, CZ

(740) BS LEGAL advokátní kancelář, s.r.o., JUDr. Vít Berka, advokát, Jánský vršek 323/13, Praha 1, Malá Strana, 11800

(210) **O-560866**
(220) 03.01.2020
(320) 03.01.2020
(511) 1, 31, 44
(540)



(510) (1) hnojiva pro zemědělství a zahradnictví, komposty, rašelina, zemina pro zahradní účely; (31) produkty zemědělské, zahradnické a lesní, zejména semena, osivo, sazenice, hlízy, cibule, živé rostliny a květiny, materiál pro vegetativní množení, čerstvá zelenina a ovoce, okrasné stromy a keře, ovocné stromy, palmy, travní drny, trávnický (travní porost), mulčovací kůra; (44) služby v zahradnictví, aranžování květin a rostlin, zahradní poradenství, zahradnické služby všeho druhu, aranžérská činnost v zahradnictví, zahradnictví, projekce (zahradní architektura), výsadba zahrad, parků a trávníků, údržba trávníků, údržba zahrad a parků (jejich vegetačních částí, tj. stromů, keřů a rostlin), šlechtění rostlin.
(591) Barevná
(730) **SEMO a.s.**, č. p. 414, Smržice, 79817, CZ
(740) Ing. Zdeněk Kučera, Dlouhá 207 (P.O.Box 92), Slušovice, 76315

(210) **O-560960**
(220) 09.01.2020
(320) 09.01.2020
(511) 16, 35, 39, 41
(540)



(510) (16) almanachy, brožury, časopisy, periodika a publikace o cestování, cestovní mapy, fotografie a fotografické reprodukce, kalendáře, katalogy, knihy, letáky, plakáty, pohlednice, programy akcí a událostí, propagační publikace, prospekty, reklamní letáky a plakáty, tištěná periodika z oblasti cestovního ruchu, věstníky, vstupenky, vzdělávací publikace, zápisníky; (35) propagace cestování (inzerce), propagace cestování (reklama), marketingové služby v oblasti cestovního ruchu a cestování, reklamní služby v oblasti cestovního ruchu, reklama a propagace turistických míst, reklama v oblasti cestování; (39) cestovní informace, cestovní kancelář a rezervační služby, cestovní konzultační a informační služby, doprovod cestujících, objednávání prázdninového cestování a zájezdů, organizování a pořádání výletů, cest a zájezdů, organizování prohlídek pamětihodností, okružních jízd, plánování cest, poradenská činnost v oblasti cestovního ruchu, poradenství pro plánování cestovních tras, poskytování cestovních informací, poskytování on-line informací o cestování, poskytování turistických informací, rezervace cestovních míst, rezervování výletů, cest a zájezdů, rezervace cest prostřednictvím cestovních kanceláří, služby agentury v oblasti zprostředkování výletů, cest a zájezdů, služby cestovní kanceláře pro zajišťování výletů, cest a zájezdů, vedení výletů a zájezdů, zprostředkování dopravy cestujících; (41) nakladatelské služby týkající se periodických a neperiodických publikací, on-line vydavatelské služby, publikování a vydávání brožur, časopisů a knih, publikování map, městských adresářů, a seznamů pro použití cestovateli, zveřejňování fotografií, zveřejňování on-line recenzí v oblasti zábavy, služby agentury zajišťující rezervaci zábavy, rezervace vstupenek, informace o možnostech rekreace, informace o možnostech zábavy, informace týkající se kulturních aktivit, konzultace v oboru plánování akcí, konzultační a informační služby

v oblasti zábavy a kulturních aktivit, kulturní aktivity, kulturní služby, organizace kulturních, zábavních a sportovních akcí, organizace zájezdů po kulturních památkách, organizování akcí pro kulturní účely, organizování festivalů, organizování konferencí, výstav ke kulturním a vzdělávacím účelům a soutěží, organizování rekreačních aktivit, pořádání a vedení setkání v oblasti zábavy, pořádání rekreačních akcí, pořádání kulturních, společenských a sportovních akcí, poradenské služby v oblasti zábavy, rekreační služby zaměřené na turistiku, rezervace vstupenek a objednávkové služby pro zábavní, kulturní a sportovní akce, vzdělávací a školicí služby v oblasti cestovního ruchu a turistiky, služby průvodců.

- (591) Barevná
(730) **Středočeská centrála cestovního ruchu, příspěvková organizace**, Husova 156/21, Praha 1, Staré Město, 11000, CZ
(740) VOLF a partneři s.r.o., advokátní kancelář, Mgr. Karel Volf, advokát, Jindřicha Plachty 3163/28, Praha 5, 15000

- (210) **O-560967**
(220) 09.01.2020
(320) 09.01.2020
(511) 41
(540)



(510) (41) poskytování vzdělávání, poskytování informací o vzdělávání, poskytování online vzdělávání z počítačové databáze nebo prostřednictvím internetu nebo extranetů, poskytování informací vztahujících se k pokračujícímu vzdělávání prostřednictvím internetu, poskytování služeb zkoušení a přezkoušení v oblasti vzdělávání, poskytování informací o online vzdělávání, poskytování vzdělávání ve vztahu ke zdraví, služby v oblasti vzdělávání, zábavy a sportu, vzdělávací a školicí služby, poskytování informací a příprava zpráv o postupu prací vztahujících se ke vzdělávání a školení.

- (591) Barevná
(730) **Football Study s.r.o.**, Opatovická 160/18, Praha 1, Nové Město, 11000, CZ

- (210) **O-560983**
(220) 10.01.2020
(320) 10.01.2020
(511) 36, 37, 44
(540)



(510) (36) oceňování nemovitostí, pronájem bytů, služby realitní kanceláře, služby ubytovací kanceláře (byty), správa bytového domu, správa nemovitostí, zprostředkování v oblasti nemovitostí, sdružování nemovitostí, sdílení nemovitostí, konzultace o nemovitostech, poskytování informací o nemovitostech, poradenské služby týkající se nemovitostí, služby realitní kanceláře; (37) autoservisy (doplňování paliva a údržba), čištění budov (vnější povrch), developerské služby (stavebnictví), hydroizolace (stavebnictví), informace o opravách, instalace a opravy klimatizačních zařízení, instalace a opravy poplašných zařízení proti vloupání, instalace dveří a oken, instalace kuchyňského zařízení, instalace technických sítí na staveništích, izolace budov, klempířství, malba a nátěr interiéru a exteriéru, montáž lešení, opravné stavební práce, pokrývačské služby, pronájem jeřábů [stavební zařízení], pronájem stavebních strojů a

zařízení, restaurování nábytku, služby elektrikářů, stavebnictví a demolice staveb, stavební dozor, stavební informace, stavební poradenství, stavění obchodních stánků a obchodů, tapetování, truhlářské práce (opravy), údržba bazénů, úklid budov [interiér], úklid stavebních areálů, výstavba a opravy skladů, výstavba, zednické služby, poradenství v oblasti stavebního inženýrství (stavebnictví), služby generálního stavebního dodavatele, služby řízení stavebních projektů, služby v oblasti stavebního managementu, renovace architektonických děl, renovace nemovitostí, poradenství pro renovaci nemovitostí; (44) navrhování krajinářských úprav, údržba trávníku, zahradní architektura, zahradnické služby, zahradnictví, zalesňování, zahradní design a krajinářská architektura, estetické služby (salóny krásy), hodnocení osobnosti (služby v oblasti duševního zdraví), konzultační a poradenské služby týkající se zemědělství, zahradnictví a lesnictví, poradenské služby v oblasti zahradnictví, pronájem zemědělských nástrojů a zařízení.

- (591) Barevná
(730) **Nyugati PK a.s.**, Jaselská 202/19, Brno, Veverí, 60200, CZ
(740) JUDr. Milan Kyjovský, advokát, Poštovská 455/8c, Brno, Brno-město, 60200

- (210) **O-561004**
(220) 13.01.2020
(320) 13.01.2020
(511) 29, 30, 31
(540)



(510) (29) masa (různé druhy), játra, mořské okurky (sumýši), ne živí, mléko, vejce, slanina, ryby, párky, řepkový olej, humr (ne živý), sušené mléko, sušená zelenina, arašídové máslo, pečené maso (různé druhy), dršťky, oleje na vaření; (30) rýže, mouka, nudle, čokoláda, sůl, sladkosti, ovocný čaj; (31) ječmen, pšenice, proso, kukuřice, rostliny, semena rostlin, vánoční stromky (živé), měkkýši (živí), krmivo pro domácí zvířata, jedlý sezam (nezpracovaný), obiloviny (zrniny), dřevo (nevyschlé), zvířata (živá), živé ryby, ovoce (čerstvé), cibule, čerstvá zelenina.

- (591) Barevná
(730) **Liao Yu Sheng**, Andersenova 427/2, Praha 10, Štěrboholy, 10200, CZ

- (210) **O-561007**
(220) 13.01.2020
(320) 13.01.2020
(511) 3, 5, 31
(540)



(510) (3) pevná a tekutá mýdla, tělová mýdla, vlasové přípravky pro snadné rozčesávání vlasů, přípravky pro snadnou úpravu vlasů, lázně a pěny do koupele, dámské a pánské parfémy a deodoranty, dámské a pánské toaletní vody, dámské a pánské kolínské vody, zubní pasty, zubní gely, ústní vody, mycí pasty, regenerační přípravky, tělové krémy, opalovací přípravky, přípravky a emulze pro opalování, masážní přípravky, mycí, čistící, bělicí, změkčovací, prací přípravky, lešticí přípravky, přípravky pro bělení; (5)

veterinární výrobky a přípravky určené pro všechny druhy živočichů jako léčiva, vitamínové a minerální doplňky, premixy pro živočichy, veterinární přípravky dietetické a dezinfekční; (31) potrava pro zvířata, krmné směsi na výkrm zvířat, doplňkové krmné a minerální směsi na výkrm zvířat, suché i konzervované krmivo pro zvířata, přísady do krmiv určené pro výkrm zvířat, posilující přípravky pro zvířata, sůl pro zvířata, výživa pro zvířata, pochoutky a odměny ke žvýkání pro zvířata, nápoje pro domácí zvířata obohacené o minerály a vitamíny, suchary pro zvířata, moučka pro zvířata.

(730) MIKA a.s., Skalka 1858, Česká Třebová, 56002, CZ

(740) Ing. Vladimír Čmejla, patentový zástupce, Pavlická 160/1, Praha 5, Sobín, 15521

(210) O-561012

(220) 13.01.2020

(320) 13.01.2020

(511) 14, 18, 25

(540)

Kaia elite

(510) (14) vzácné kovy a jejich slitiny, drahé kameny, perly a drahé kovy, jakož i jejich imitace, šperky, ostatní výrobky z drahých kovů a z drahých kamenů, jakož i z jejich imitací spadající do tř. 14; (18) dobytčí kůže, imitace kůže, syntetická kůže, klíčenky z kůže, nákupní tašky z kůže, tašky z imitace kůže, kabelky vyrobené z kůže, pouzdra z imitace kůže, kabelky vyrobené z imitací kůže, pouzdra na klíče z imitací kůže, pouzdra na klíče z kůže a usně, polyuretanová kůže, zvířecí kůže, kůže (zpracované -), kůže; (25) šátky (oděvy), rukávničky [oděvy], čelenky [oděvy], čelenky na uši [oděvy], klobouky na společenské akce (oděvy), oděvy, pokrývky hlavy.

(730) KAIA & KAIA Group s.r.o., Lidická 700/19, Brno, Veverčí, 60200, CZ

(210) O-561050

(220) 14.01.2020

(320) 14.01.2020

(511) 30, 40, 43

(540)

CARRERA COFFEE

(510) (30) káva, káva nepražená, pražená kávová zrna, kávové nápoje, zrnková káva, směsi kávy, kávové příchuťe, kávové výtažky, mletá káva, ochucená káva, instantní káva; (40) pražení a zpracování kávy, mletí kávy; (43) kavárny, zajišťování stravování a nápojů v kavárnách.

(730) TH KAFFEE s.r.o., Lidická tř. 971/129, České Budějovice, České Budějovice 7, 37001, CZ

(740) PatentCentrum Sedláč & Partners s.r.o., Okružní 2824, České Budějovice, České Budějovice 3, 37001

(210) O-561066

(220) 14.01.2020

(320) 14.01.2020

(511) 4, 16, 37, 39, 40, 42

(540)



(510) (4) paliva, maziva a plyny, spadající do této třídy; (16) balicí fólie z umělých hmot, obalové materiály a materiály pro ochranu výrobků a jejich povrchů vyrobené z plastů nebo papíru, smršťovací a na tlak citlivé fólie pro balení, ochranu a maskování; (37) montáž, opravy a revize plynových zařízení, plnění tlakových nádob na plyny, pronájem technologií čerpacích stanic a tlakových nádob na plyny; (39) rozvod plynu, doprava a skladování paliv a maziv, silniční motorová doprava nákladní, pronájem motorových vozidel; (40) zpracování paliv a maziv; (42) projektová činnost v investiční výstavbě, činnost technických poradců v oblasti plynových zařízení a plnění tlakových nádob plyny.

(591) Barevná

(730) TOMEGAS s.r.o., Tábořská 260, Milevsko, 39901, CZ

(740) JUDr. David Karabec MPA, Na Stráži 1306/5, Praha 8, Libeň, 18000

(210) O-561068

(220) 14.01.2020

(320) 14.01.2020

(511) 4, 16, 37, 39, 40, 42

(540)



(510) (4) paliva, maziva a plyny, spadající do této třídy; (16) balicí fólie z umělých hmot, obalové materiály a materiály pro ochranu výrobků a jejich povrchů vyrobené z plastů nebo papíru, smršťovací a na tlak citlivé fólie pro balení, ochranu a maskování; (37) montáž, opravy a revize plynových zařízení, plnění tlakových nádob na plyny, pronájem technologií čerpacích stanic a tlakových nádob na plyny; (39) rozvod plynu, doprava a skladování paliv a maziv, silniční motorová doprava nákladní, pronájem motorových vozidel; (40) zpracování paliv a maziv; (42) projektová činnost v investiční výstavbě, činnost technických poradců v oblasti plynových zařízení a plnění tlakových nádob plyny.

(591) Barevná

(730) TOMEGAS s.r.o., Tábořská 260, Milevsko, 39901, CZ

(740) JUDr. David Karabec MPA, Na Stráži 1306/5, Praha 8, Libeň, 18000

(210) O-561069

(220) 14.01.2020

(320) 14.01.2020

(511) 4, 16, 37, 39, 40, 42

(540)



(510) (4) paliva, maziva a plyny, spadající do této třídy; (16) balicí fólie z umělých hmot, obalové materiály a materiály pro ochranu výrobků a jejich povrchů vyrobené z plastů nebo papíru, smršťovací a na tlak citlivé fólie pro balení, ochranu a maskování; (37) montáž, opravy a revize plynových zařízení, plnění tlakových nádob na plyny, pronájem technologií čerpacích stanic a tlakových nádob na plyny; (39) rozvod plynu, doprava a skladování paliv a maziv, silniční motorová doprava nákladní, pronájem motorových vozidel; (40) zpracování paliv a maziv; (42) projektová činnost v investiční výstavbě, činnost technických poradců v oblasti plynových zařízení a plnění tlakových nádob plyny.

(591) Barevná

(730) TOMEGAS s.r.o., Tábořská 260, Milevsko, 39901, CZ

(740) JUDr. David Karabec MPA, Na Stráži 1306/5, Praha 8, Libeň, 18000

(210) **O-561070**
(220) 14.01.2020
(320) 14.01.2020
(511) 4, 16, 37, 39, 40, 42
(540)



(510) (4) paliva, maziva a plyny, spadající do této třídy; (16) balicí fólie z umělých hmot, obalové materiály a materiály pro ochranu výrobků a jejich povrchů vyrobené z plastů nebo papíru, smršťovací a na tlak citlivé fólie pro balení, ochranu a maskování; (37) montáž, opravy a revize plynových zařízení, plnění tlakových nádob na plyny, pronájem technologií čerpacích stanic a tlakových nádob na plyny; (39) rozvod plynu, doprava a skladování paliv a maziv, silniční motorová doprava nákladní, pronájem motorových vozidel; (40) zpracování paliv a maziv; (42) projektová činnost v investiční výstavbě, činnost technických poradců v oblasti plynových zařízení a plnění tlakových nádob plyny.

(591) Barevná
(730) **TOMEGAS s.r.o.**, Tábořská 260, Milevsko, 39901, CZ
(740) JUDr. David Karabec MPA, Na Stráži 1306/5, Praha 8, Libeň, 18000

(210) **O-561104**
(220) 15.01.2020
(320) 15.01.2020
(511) 29, 30, 32, 40, 43
(540)



(510) (29) ovocné zavařeniny a marmelády; (30) káva, kávové produkty, pečivo, cukrovinky a cukrářské výrobky; (32) nealkoholické nápoje, ovocné nápoje a ovocné šťávy; (40) pražení a zpracování kávy; (43) provoz kavárny a espresso baru.

(730) **Jasiok Luděk Ing. arch.**, Na zákopě 322/62, Olomouc, Chválkovice, 77900, CZ
(740) Mgr. Kateřina Mík Špoulová, advokát, Haštalská 760/27, Praha 1, Staré Město, 11000

(210) **O-561116**
(220) 16.01.2020
(320) 16.01.2020
(511) 16, 35, 39, 41
(540)



(510) (16) almanachy, brožury, časopisy, periodika a publikace o cestování, cestovní mapy, fotografie a fotografické reprodukce, kalendáře, katalogy, knihy, letáky, plakáty, pohlednice, programy akcí a událostí, propagační publikace, prospekty, reklamní letáky a plakáty, tištěná periodika z oblasti cestovního ruchu, věstníky, vstupenky, vzdělávací publikace, zápisníky;

(35) propagace cestování (inzerce), propagace cestování (reklama), marketingové služby v oblasti cestovního ruchu a cestování, reklamní služby v oblasti cestovního ruchu, reklama a propagace turistických míst, reklama v oblasti cestování; (39) cestovní informace, cestovní kancelář a rezervační služby, cestovní konzultační a informační služby, doprovod cestujících, objednávání prázdninového cestování a zájezdů, organizování a pořádání výletů, cest a zájezdů, organizování prohlídek pamětihodností, okružních jízd, plánování cest, poradenská činnost v oblasti cestovního ruchu, poradenství pro plánování cestovních tras, poskytování cestovních informací, poskytování on-line informací o cestování, poskytování turistických informací, rezervace cestovních míst, rezervování výletů, cest a zájezdů, rezervace cest prostřednictvím cestovních kanceláří, služby agentury v oblasti zprostředkování výletů, cest a zájezdů, služby cestovní kanceláře pro zajišťování výletů, cest a zájezdů, vedení výletů a zájezdů, zprostředkování dopravy cestujících; (41) nakladatelské služby týkající se periodických a neperiodických publikací, on-line vydavatelské služby, publikování a vydávání brožur, časopisů a knih, publikování map, městských adresářů, a seznamů pro použití cestovatelů, zveřejňování fotografií, zveřejňování on-line recenzí v oblasti zábavy, služby agentury zajišťující rezervaci zábavy, rezervace vstupenek, informace o možnostech rekreace, informace o možnostech zábavy, informace týkající se kulturních aktivit, konzultace v oboru plánování akcí, konzultační a informační služby v oblasti zábavy a kulturních aktivit, kulturní aktivity, kulturní služby, organizace kulturních, zábavních a sportovních akcí, organizace zájezdů po kulturních památkách, organizování akcí pro kulturní účely, organizování festivalů, organizování konferencí, výstav ke kulturním a vzdělávacím účelům a soutěží, organizování rekreačních aktivit, pořádání a vedení setkání v oblasti zábavy, pořádání rekreačních akcí, pořádání kulturních, společenských a sportovních akcí, poradenské služby v oblasti zábavy, rekreační služby zaměřené na turistiku, rezervace vstupenek a objednávkové služby pro zábavu, kulturní a sportovní akce, vzdělávací a školicí služby v oblasti cestovního ruchu a turistiky, služby průvodců.

(730) **Středočeská centrála cestovního ruchu, příspěvková organizace**, Husova 156/21, Praha 1, Staré Město, 11000, CZ
(740) Mgr. Karel Volf, Jindřicha Plachty 3163/28, Praha 5, Smíchov, 15000

(210) **O-561120**
(220) 16.01.2020
(320) 16.01.2020
(511) 16, 35, 39, 41
(540)



(510) (16) almanachy, brožury, časopisy, periodika a publikace o cestování, cestovní mapy, fotografie a fotografické reprodukce, kalendáře, katalogy, knihy, letáky, plakáty, pohlednice, programy akcí a událostí, propagační publikace, prospekty, reklamní letáky a plakáty, tištěná periodika z oblasti cestovního ruchu, věstníky, vstupenky, vzdělávací publikace, zápisníky; (35) propagace cestování (inzerce), propagace cestování (reklama), marketingové služby v oblasti cestovního ruchu a cestování, reklamní služby v oblasti cestovního ruchu, reklama a propagace turistických míst, reklama v oblasti cestování; (39) cestovní informace, cestovní kancelář a rezervační služby, cestovní konzultační a informační služby, doprovod cestujících, objednávání prázdninového cestování a zájezdů, organizování a pořádání výletů, cest a zájezdů, organizování prohlídek pamětihodností, okružních jízd, plánování cest, poradenská činnost v oblasti cestovního ruchu, poradenství pro plánování cestovních tras, poskytování cestovních informací, poskytování on-line informací o cestování, poskytování turistických informací, rezervace cestovních míst, rezervování výletů, cest a zájezdů, rezervace cest prostřednictvím cestovních kanceláří, služby agentury v oblasti zprostředkování výletů, cest a zájezdů, služby cestovní kanceláře pro zajišťování výletů, cest a zájezdů, vedení výletů a zájezdů, zprostředkování dopravy cestujících; (41) nakladatelské služby týkající se periodických a neperiodických publikací, on-line vydavatelské služby, publikování a vydávání brožur, časopisů a knih, publikování map, městských adresářů, a seznamů pro použití cestovatelů, zveřejňování fotografií, zveřejňování on-line recenzí v oblasti zábavy, služby agentury zajišťující rezervaci zábavy, rezervace vstupenek, informace o možnostech rekreace, informace o možnostech zábavy, informace týkající se kulturních aktivit, konzultace v oboru plánování akcí, konzultační a informační služby

v oblasti zábavy a kulturních aktivit, kulturní aktivity, kulturní služby, organizace kulturních, zábavních a sportovních akcí, organizace zájezdů po kulturních památkách, organizování akcí pro kulturní účely, organizování festivalů, organizování konferencí, výstav ke kulturním a vzdělávacím účelům a soutěží, organizování rekreačních aktivit, pořádání a vedení setkání v oblasti zábavy, pořádání rekreačních akcí, pořádání kulturních, společenských a sportovních akcí, poradenské služby v oblasti zábavy, rekreační služby zaměřené na turistiku, rezervace vstupenek a objednávkové služby pro zábavní, kulturní a sportovní akce, vzdělávací a školicí služby v oblasti cestovního ruchu a turistiky, služby průvodců.

- (730) **Středočeská centrála cestovního ruchu, příspěvková organizace**, Husova 156/21, Praha 1, Staré Město, 11000, CZ
(740) Mgr. Karel Volf, Jindřicha Plachty 3163/28, Praha 5, Smíchov, 15000

- (210) **O-561121**
(220) 16.01.2020
(320) 16.01.2020
(511) 16, 35, 39, 41
(540)



- (510) (16) almanachy, brožury, časopisy, periodika a publikace o cestování, cestovní mapy, fotografie a fotografické reprodukce, kalendáře, katalogy, knihy, letáky, plakáty, pohlednice, programy akcí a událostí, propagační publikace, prospekty, reklamní letáky a plakáty, tištěná periodika z oblasti cestovního ruchu, věstníky, vstupenky, vzdělávací publikace, zápisníky; (35) propagace cestování (inzerce), propagace cestování (reklama), marketingové služby v oblasti cestovního ruchu a cestování, reklamní služby v oblasti cestovního ruchu, reklama a propagace turistických míst, reklama v oblasti cestování; (39) cestovní informace, cestovní kancelář a rezervační služby, cestovní konzultační a informační služby, doprovod cestujících, objednávání prázdninového cestování a zájezdů, organizování a pořádání výletů, cest a zájezdů, organizování prohlídek pamětihodností, okružních jízd, plánování cest, poradenská činnost v oblasti cestovního ruchu, poradenství pro plánování cestovních tras, poskytování cestovních informací, poskytování on-line informací o cestování, poskytování turistických informací, rezervace cestovních míst, rezervování výletů, cest a zájezdů, rezervace cest prostřednictvím cestovních kanceláří, služby agentury v oblasti zprostředkování výletů, cest a zájezdů, služby cestovní kanceláře pro zajišťování výletů, cest a zájezdů, vedení výletů a zájezdů, zprostředkování dopravy cestujících; (41) nakladatelské služby týkající se periodických a neperiodických publikací, on-line vydavatelské služby, publikování a vydávání brožur, časopisů a knih, publikování map, městských adresářů, a seznamů pro použití cestovateli, zveřejňování fotografií, zveřejňování on-line recenzí v oblasti zábavy, služby agentury zajišťující rezervaci zábavy, rezervace vstupenek, informace o možnostech rekreace, informace o možnostech zábavy, informace týkající se kulturních aktivit, konzultace v oboru plánování akcí, konzultační a informační služby v oblasti zábavy a kulturních aktivit, kulturní aktivity, kulturní služby, organizace kulturních, zábavních a sportovních akcí, organizace zájezdů po kulturních památkách, organizování akcí pro kulturní účely, organizování festivalů, organizování konferencí, výstav ke kulturním a vzdělávacím účelům a soutěží, organizování rekreačních aktivit, pořádání a vedení setkání v oblasti zábavy, pořádání rekreačních akcí, pořádání kulturních, společenských a sportovních akcí, poradenské služby v oblasti zábavy, rekreační služby zaměřené na turistiku, rezervace vstupenek a objednávkové služby pro zábavní, kulturní a sportovní akce, vzdělávací a školicí služby v oblasti cestovního ruchu a turistiky, služby průvodců.

- (591) Barevná
(730) **Středočeská centrála cestovního ruchu, příspěvková organizace**, Husova 156/21, Praha 1, Staré Město, 11000, CZ
(740) Mgr. Karel Volf, Jindřicha Plachty 3163/28, Praha 5, Smíchov, 15000

- (210) **O-561145**
(220) 16.01.2020
(320) 16.01.2020
(511) 5, 25, 28, 29, 30
(540)

CZECH POWER

- (510) (5) bílkovinné doplňky stravy, antioxidační doplňky stravy, alginátové doplňky stravy, dietetické a nutriční přípravky, dietetické doplňky pro sportovce, doplňky zdravé výživy vyrobené převážně z vitamínů, doplňky zdravé výživy vyrobené převážně z minerálů, doplňky výživy, energetické tyčinky nahrazující jídlo jakožto doplňky stravy, kapsle na hubnutí, koktejly s proteinovými doplňky, l-karnitin ke snižování tělesné hmotnosti, látky ve formě potahů na tablety usnadňující podávání výživových doplňků, látky ve formě rozpustných potahů na tablety usnadňující podávání výživových doplňků, kaseinové doplňky stravy, lecitin (potravinové doplňky), minerální doplňky stravy, multivitaminy, potravinové doplňky, potravinové doplňky na podporu fyzické zdatnosti a vytrvalosti, potravinové doplňky obsahující aminokyseliny, potravinové doplňky obsahující enzymy, potravinové doplňky obsahující vitaminy, potravinové doplňky obsahující stopové prvky, potravinové doplňky z proteinového prášku, potravní doplňky se sójovým proteinem, vitaminové přípravky, vitaminové koncentráty a vitaminové nápoje pro lékařské účely, minerální vody pro léčebné účely, minerální doplňky s antioxidačními účinky, farmaceutické a dietetické potraviny a přípravky pro lékařské účely, zdravotní prevenci a rekondici, přírodní léčivé prostředky pro zvláštní výživu, přírodní výtažky bohaté na rostlinné bílkoviny pro léčebné účely, výživové přípravky obsahující enzymy nebo biochemické katalyzátory pro léčebné účely, posilující tekuté přípravky pro sportovce spadající do této třídy (pro léčebné účely), polyopoterapeutické přípravky (léčebné) k odsunutí projevů stáří, přípravky pro hubnutí s léčebnými účinky, vitaminové doplňky, bylinné výtažky pro léčebné účely, prášky nahrazující jídlo, výživové nápojové směsi pro použití jako náhražky jídla, potravinové doplňky z proteinového prášku, výživové extrakty používané pro výživu, přípravky pro sportovce a ostatní osoby vystavené zvýšené tělesné a fyzické námaze na bázi směsi zahradních vláknin, rostlinných extraktů a minerálních komplexů pro konzumaci v rámci této třídy, výživové přípravky pro denní doplnění stravy (včetně fitness přípravků) v rámci této třídy, potravní doplňky obsahující látky rostlinného původu (ne pro lékařské účely), regenerační přípravky rostlinného původu s ionizačními a harmonizačními účinky k posílení imunity a doplnění energie lidského organismu, posilující poživatiny bohaté na bílkoviny obsahující látky rostlinného původu, potravní doplňky rostlinného původu; (25) oděvy, obuv, pokrývky hlavy, části oděvů, obuvi a pokrývek hlavy; (28) sportovní potřeby a vybavení; (29) mléčné výrobky a jejich náhražky, syrovátka, nápoje na bázi ovsa (náhražky mléka), mléčné koktejly, mléčné nápoje s převažujícím podílem mléka, nízkotučné mléčné pomazánky, sušená syrovátka, nápoje na bázi mléka, nápoje na bázi mandlového mléka, nápoje vyrobené z mléka nebo obsahující mléko, nápoje na bázi mléka, jedlé oleje a tuky, sušené hovězí maso, vaječný bílek, vaječný žloutek, protein pro lidskou potřebu, extrakty z chaluhy jako potravina; (30) káva, čaj, kakao a jejich náhražky, tyčinky z ovsu, cereální tyčinky s vysokým obsahem proteinů, hotová jídla obsahující převážně rýži, pochutiny vyrobené z mšle, vanilkové esence (přísady), mandlové příchutě do potravin nebo nápojů, potravinové tyčinky na bázi obilnin, svačtinové občerstvení na bázi cereálií, kávové výtažky, bylinné přípravky na výrobu nápojů, glukóza pro potravinářské využití, sladové výtažky pro lidskou spotřebu, výrobky z medu a melasy, lékořice (cukrovinky), příchutě do nápojů spadajících do třídy 30 (kakaové, kávové, čajové).

- (730) **ARIANA SPORTS s.r.o.**, Rožtylské náměstí 2619/46, Praha 4, Záběhlice, 14100, CZ

- (210) **O-561154**
(220) 17.01.2020
(320) 17.01.2020
(511) 32, 40, 43
(540)

TVARG

- (510) (32) pivo; (40) pivovarnické služby; (43) služby zajišťující stravování a nápoje.
(730) **Tavoretus a.s.**, Hodolany 1233, Olomouc, 77900, CZ
(740) David Kapsia DiS., Partyzánská 489/32, Olomouc, Holice, 77900

(210) **O-561157**

(220) 17.01.2020

(320) 17.01.2020

(511) 33

(540) **Janáčkovice aneb Etuda pro zdraví**

(510) (33) alkoholické nápoje (s výjimkou piva).

(730) **Janáčkův máj, o.p.s.**, 28. října 2556/124, Ostrava, Moravská Ostrava, 70200, CZ

(210) **O-561159**

(220) 17.01.2020

(320) 17.01.2020

(511) 7

(540)

WinGear

(510) (7) čelní a kuželočelní převodovky.

(591) Barevná

(730) **Wikov Industry a.s.**, Hvězdova 1716/2b, Praha 4, Nusle, 14000, CZ

(740) **LANGROVA, s.r.o.**, Skřetova 1011/48, Plzeň, Jižní Předměstí, 30100

(210) **O-561184**

(220) 17.01.2020

(320) 17.01.2020

(511) 3, 5

(540)

magnecol

(510) (3) kosmetické přípravky, vodičky pro veterinární účely, kosmetické přípravky pro zvířata; (5) potravinové doplňky, potravinové doplňky pro zvířata, veterinární přípravky.

(730) **VITATREND s.r.o.**, Pod Stránkou 259, Turnov, 51101, CZ

(210) **O-561227**

(220) 21.01.2020

(320) 21.01.2020

(511) 35, 37, 42

(540)

MLÝNEK

(510) (35) administrativní služby internetového obchodu, poradenství v obchodní činnosti, zprostředkování nákupu a prodeje stavebních materiálů, obchodní služby internetového obchodu (maloobchodní a velkoobchodní prodej) v oboru střešních krytin, břidlice, střešních fólií, izolačních materiálů, vikýřů, střešních oken, stavebních materiálů a okapních systémů, dodavatelské služby v oboru střešních krytin, břidlice, střešních fólií, izolačních materiálů, vikýřů, střešních oken, stavebních materiálů a okapních systémů; (37) klempířské a pokrývačské práce, služby tesařů, montáže opravy střešních krytin, pokrývání střech břidlicí a taškami, oplechování komínů, montáže svodů a okapových systémů, opravy střech, izolace střech, poradenská činnost ve stavebnictví, informace vztahující se k opravám, rekonstrukce střech, opravy a renovace historických střech a střešních krytin, aplikace vodotěsných pokrytí na střechy, aplikace podkladových vrstev, čištění a úklid okapů, čištění střech, demontáž střech, dohled nad řízením staveb, dohled nad řízením rekonstrukcí, stavební dozor, instalace střešních oken, instalace systémů na svod anebo zachycování dešťové vody; (42) inženýrské služby ve stavebnictví, projektová činnost, posudky statiků, návrhářské služby vztahující se ke komponentům střech a střešních krytin, rozpočtování staveb, stavební design.

(730) **Mlýnek, s.r.o.**, U Cukrovaru 1663/4a, Opava, Kateřinky, 74705, CZ

(740) **Ing. Iva Rylková**, Polská 1525/12, Ostrava, Poruba, 70800

(210) **O-561230**

(220) 21.01.2020

(320) 21.01.2020

(511) 35, 36, 37

(540)

SIMPLY THE NEST

(510) (35) marketing, obchodní průzkum, reklama, styk s veřejností, šíření reklamních materiálů, venkovní reklama, vydávání reklamních textů, zásilková reklama; (36) pronájem bytů, pronájem kanceláří, pronájem nemovitostí, pronájem sdílených kanceláří, služby realitní kanceláře, služby ubytovací kanceláře, správa nemovitostí, výběr nájemného, zajištění financování stavebních projektů, zprostředkování v oblasti nemovitostí; (37) stavební dozor, stavební informace, stavební poradenství, výstavba.

(730) **Strakonická 15 Apartments s.r.o.**, Pobřežní 667/78, Praha 8, Karlín, 18600, CZ

(210) **O-561231**

(220) 21.01.2020

(320) 21.01.2020

(511) 35, 36, 37

(540)

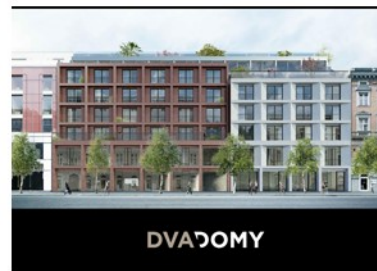

(510) (35) marketing, obchodní průzkum, reklama, styk s veřejností, šíření reklamních materiálů, venkovní reklama, vydávání reklamních textů, zásilková reklama; (36) pronájem bytů, pronájem kanceláří, pronájem nemovitostí, pronájem sdílených kanceláří, služby realitní kanceláře, služby ubytovací kanceláře, správa nemovitostí, výběr nájemného, zajištění financování stavebních projektů, zprostředkování v oblasti nemovitostí; (37) stavební dozor, stavební informace, stavební poradenství, výstavba.

(591) Barevná

(730) **RODBO a.s.**, Pobřežní 667/78, Praha 8, Karlín, 18600, CZ

(210) **O-561232**

(220) 21.01.2020

(320) 21.01.2020

(511) 29, 35, 39

(540)

Smetol

(510) (29) margaríny, jedlé tuky a oleje; (35) reklamní služby, maloobchodní služby s margaríny, jedlými tuky a oleji, zprostředkování obchodu s margaríny, jedlými tuky a oleji, obchodně zprostředkovatelské služby s nákladní silniční dopravou, skladováním zboží a přepravou zboží; (39) nákladní silniční doprava, skladování a přeprava zboží.

(730) **Beluša Foods s. r. o.**, Farská 1746, Beluša, 018 61, SK

(740) **Mgr. Kateřina Vaňková** patentový zástupce, Nerudova 1095/24, Kuřim, 66434

(210) **O-561291**
(220) 23.01.2020
(320) 23.01.2020
(511) 9, 16, 35, 36, 37, 38, 41, 42
(540)



(510) (9) přístroje a nástroje vědecké, námořní, geodetické, fotografické, filmové, optické přístroje a nástroje pro vážení, měření, signalizaci, kontrolu (monitorování), záchranu životů a přístroje a nástroje pro vyučování, přístroje a nástroje pro vedení, přepínání, přeměnu, akumulaci, regulaci nebo řízení elektrického proudu, přístroje pro záznam, převod, přenos nebo reprodukci zvuku nebo obrazu, magnetické nosiče dat, optické nosiče dat, nahrávací disky, SD karty, micro SD karty, USB flash disky, paměťové karty, pevné disky, mechanismy pro přístroje na mince, počítačové přístroje, přístroje pro zpracování dat a počítače, přístroje pro přenos zvuku a obrazu, telekomunikační přístroje, mobilní telekomunikační přístroje, mobilní telekomunikační handsety, počítačové hardware, počítačové software, počítačový software stažitelný z internetu, multimediální aplikace, PDA (osobní digitální asistent), kapesní PC, mobilní telefony, laptopy, telekomunikační síťové přístroje, řídicí software pro telekomunikační síť a pro telekomunikační přístroje, kamery, fotoaparáty, MP3 a MP4 přehrávače, elektronické publikace (stažitelné), periodika v elektronické podobě, elektronické databáze a databázové produkty, informace a záznamy v elektronické podobě, informace, data a databázové informační produkty na nosičích nebo v elektronických, datových, informačních, počítačových a komunikačních sítích všeho druhu, kryty na mobilní telefony a počítače, ochranné fólie a pouzdra na mobilní telefony a počítače, části a příslušenství pro všechny výše uvedené výrobky spadající do této třídy; (16) tiskoviny, etikety, formuláře, brožury, tištěné katalogy, tištěné manuály, tištěné referenční, uživatelské a jiné příručky, tištěné návody k použití a ostatní dokumentace pro výpočetní, telekomunikační a jiná technická zařízení a přístroje; (35) reklamní, inzertní a propagační činnost, marketing, prodej reklamního času inzerentům, poskytování informací a jiných informačních produktů komerčního nebo reklamního charakteru, komerční využití Internetu v oblastech komerčních internetových médií a vyhledávacích služeb, on-line inzerce, zprostředkování v obchodních vztazích - reklamní, inzertní a propagační činnost, pomoc při řízení obchodní činnosti, obchodní administrativní, kancelářské práce, maloobchodní a velkoobchodní služby v oblasti výše uvedených výrobků ve třídě 9 a on-line maloobchodní a velkoobchodní služby v oblasti výše uvedených výrobků ve třídě 9, zprostředkovatelská činnost v obchodu s výrobky výše uvedenými ve třídě 9, automatizované zpracování dat, systemizace informací do počítačových databází, průzkum trhu a analýza trhu, propagace elektronickou cestou také za pomoci internetových vyhledávačů, poradenství v oboru internetového marketingu, pronájem reklamních ploch, rozšiřování reklamních materiálů, průzkum veřejného mínění, shromažďování, klasifikace, aktualizace a uspořádání dat a správa a provozování databází s marketingovými informacemi, poskytování obchodních informací mimo jiné prostřednictvím internetu, prostřednictvím kabelové sítě nebo jiných forem přenosu dat, informační, konzultační a poradenské služby ve vztahu k výše uvedeným službám v této třídě, služby informačních brokerů a jiných profesionálních poskytovatelů informací zejména v oblasti průzkumu trhu a produktový výzkum pro třetí osoby; (36) bankovníctví, faktoring, financování, financování formou koupě na splátky, finanční analýza, finanční hodnocení (pojištění, bankovníctví, nemovitosti), finanční informace, finanční poradenství, finanční řízení, finanční sponzoring, finanční zúčtovací střediska, finanční zúčtování, hypoteční bankovníctví, investování peněžitých prostředků, kapitálové investice, makléřské služby, obchodování s akciemi a dluhopisy, obchodování s cennými papíry, online bankovníctví, poradenství v oblasti pojištění, poskytování finančních informací prostřednictvím webových stránek, poskytování slev v zapojených provozovnách jiných osob pomocí členských karet, půjčky (financování), půjčky na splátky, půjčky se zástavou, služby týkající se průzkumu v oblasti financí, uzavírání pojištění, uzavírání pojištění proti požáru, uzavírání úrazového pojištění, uzavírání zdravotního pojištění, uzavírání životního pojištění, zajištění, zprostředkování pojištění; (37) provádění průmyslových, inženýrských, bytových a občanských staveb, výstavba, montáž, údržba, opravy a revize telekomunikačních, radiokomunikačních a datových strojů a zařízení, servis pro tuzemská i zahraniční telekomunikační a jiná zařízení, instalace, montáž, údržba, opravy a revize elektrických strojů, přístrojů a zařízení, instalace, montáž,

údržba, opravy a revize měřicí a regulační techniky; (38) bezdrátové vysílání, elektronické nástěnky (telekomunikační služby), informace o telekomunikaci, komunikace po síti optických vláken, komunikace prostřednictvím mobilních telefonů, komunikace prostřednictvím počítačových terminálů, on-line přenos blahopřání, paging (rozhlás, telefon nebo jiné prostředky elektronické komunikace), poskytování diskusních místností na internetu, poskytování on-line fór, poskytování přístupu do databází, poskytování telekomunikačního připojení ke globální počítačové síti, poskytování telekomunikačních kanálů pro teleshopping, poskytování uživatelského přístupu do globální počítačové sítě, pronájem doby přístupu do globální počítačové sítě, pronájem faxových přístrojů, pronájem modemů, pronájem přístrojů pro přenos zpráv, pronájem telefonů, pronájem telekomunikačního zařízení, přenos digitálních souborů, přenos elektronické pošty, přenos faxem, přenos telegramů, přenos videa na objednávku, přenos zpráv a obrázků pomocí počítačů, radiokomunikace, rozhlasové vysílání, satelitní přenos, služby hlasové pošty, služby zpravodajské agentury, směrovací a spojovací služby pro telekomunikace, streaming dat, telefonická komunikace, telefonní služby, telegrafická komunikace, telegrafní služby, telekonferenční služby, televizní vysílání, telexové služby, videokonferenční služby, vysílání kabelové televize, zasilání zpráv, spoje (telekomunikace), síťové služby, mobilní telekomunikační služby, telekomunikační portálové služby, internetové portálové služby, mobilní telekomunikační síťové služby, zprostředkovatelská činnost v oblasti telekomunikačních, mobilních telekomunikačních a datových služeb, telekomunikační služby pevných linek, poskytování širokopásmového telekomunikačního přístupu, širokopásmové služby, vysílací služby, služby televizního vysílání, vysílací služby vztahující se k IP/TV nebo bázi IP/TV, poskytování přístupu k IP/TV, služby internetového přístupu, služby e-mailových, textových a multimediálních zpráv, služby související s poskytováním přístupu k počítačovým sítím, zejména zajišťování, poskytování a pronájem přístupového času do datových sítí a databází, zvláště pak k internetu, poskytování přístupu k počítačovým databázím a komunikační služby s tím související, pomocné, podpůrné a asistenční služby v oblasti telekomunikací a telekomunikačních přístrojů, provozování sítí, zejména sítí telekomunikačních a datových, expertní poradenské a konzultační služby v oblasti telekomunikací a datových služeb, plánovací a projektové služby v oblasti telekomunikačního vybavení, informační, konzultační a poradenské služby ve vztahu k výše uvedeným službám v této třídě, pronájem telekomunikačních přístrojů, pronájem přístrojů pro přenos dat; (41) vydavatelská a nakladatelská činnost, výchova a vzdělávání, školicí služby, zábava, sportovní a kulturní aktivity, interaktivní zábavní služby, služby elektronických a počítačových her poskytované prostřednictvím jakýchkoliv komunikačních sítí, zábavní a informační služby týkající se výše uvedených služeb poskytované prostřednictvím telekomunikačních sítí, poskytování zpravodajských informací, televizní služby, televizní služby poskytované prostřednictvím internet protokol technologie včetně IP/TV, poskytování zábavy prostřednictvím televize a IP/TV, informační a poradenské služby týkající se výše uvedených služeb, informační, konzultační a poradenské služby týkající se výše uvedených služeb v této třídě; (42) vývoj databází, aktualizace počítačového softwaru, analýza počítačových systémů, cloud computing, digitalizace dokumentů (skenování), elektronické sledování osobních identifikačních údajů za účelem odhalení internetové krádeže identity, elektronické sledování pohybů na kreditní kartě za účelem odhalení internetových podvodů, externí zálohování dat, grafický design propagačních materiálů, hosting webových stránek, instalace počítačového softwaru, konverze počítačových programů a dat s výjimkou fyzické konverze, kopírování počítačových programů, obnova počítačových dat, odblokování mobilních telefonů, platforma jako služba (PaaS), počítačové programování, poradenství v oblasti informačních technologií (IT), poradenství v oblasti internetového zabezpečení, poradenství v oblasti navrhování a vývoje počítačového hardwaru, poradenství v oblasti navrhování webových stránek, poradenství v oblasti počítačového softwaru, poradenství v oblasti počítačových technologií, poradenství v oblasti šifrování dat, poradenství v oblasti telekomunikačních technologií, poradenství v oblasti zabezpečení dat, poradenství v oblasti zabezpečení počítačů, poskytování informací o počítačových technologiích a programování prostřednictvím webových stránek, poskytování outsourcingových služeb v oblasti informačních technologií, pronájem počítačového softwaru, pronájem počítačů a přístrojů a zařízení na zpracování dat, pronájem webových serverů, provádění průzkumů, provozování internetových vyhledávačů, serverhosting, sledování počítačových systémů za účelem odhalení nepovoleného přístupu nebo úniku dat, sledování počítačových systémů za účelem odhalení poruch, software jako služba (SaaS), tvorba počítačového softwaru, tvorba počítačových systémů, údržba počítačového softwaru, vývoj počítačových

platformem, vývoj softwaru v rámci softwarového publikování, výzkum v oblasti telekomunikačních technologií, vzdálené monitorování počítačových systémů, vědecké a technologické služby a k nim vztahující se výzkum a vývoj, průmyslové analýzy a výzkum, výzkum v oblasti telekomunikací, datových služeb a telekomunikační technologie, navrhování (projektování), vývoj a analýzy počítačových, telekomunikačních a datových systémů, pronájem počítačů, telekomunikačních přístrojů a zařízení na zpracování dat, monitoring telekomunikačních a datových systémů, technické konzultační služby v oblasti informačních technologií, výpočetní, telekomunikační a datové techniky, inženýrské služby v oblasti informačních, telekomunikačních a datových technologií, návrh a vývoj počítačového hardware a software, IT služby, služby počítačového programování, programátorské služby, obnova počítačových dat, poradenství v oblasti počítačového hardware a software, zálohování a kopírování počítačových programů, pronájem počítačů, tvorba, navrhování a vývoj počítačového software, instalace a údržba počítačového software, aktualizace počítačového software, pronájem počítačového software a hardware, převod (konverze) dat nebo dokumentů z fyzických nosičů na elektronické nosiče, převod (konverze) dat a počítačových programů (ne fyzická konverze), tvorba a správa webových stránek pro třetí osoby, webhosting, informační, konzultační a poradenské služby týkající se výše uvedených služeb v této třídě.

(591) Barevná

(730) CETIN a.s., Českomoravská 2510/19, Praha 9, Libeň, 19000, CZ

(740) JUDr. Karel Čermák Ph.D., LL.M., advokát, Elišky Peškové 735/15, Praha 5, Smíchov, 15000

(210) O-561292

(220) 23.01.2020

(320) 23.01.2020

(511) 9, 16, 35, 36, 37, 38, 41, 42

(540)

CETIN

(510) (9) přístroje a nástroje vědecké, námořní, geodetické, fotografické, filmové, optické přístroje a nástroje pro vážení, měření, signalizaci, kontrolu (monitorování), záchranu životů a přístroje a nástroje pro vyučování, přístroje a nástroje pro vedení, přepínání, přeměnu, akumulaci, regulaci nebo řízení elektrického proudu, přístroje pro záznam, převod, přenos nebo reprodukci zvuku nebo obrazu, magnetické nosiče dat, optické nosiče dat, nahrávací disky, SD karty, micro SD karty, USB flash disky, paměťové karty, pevné disky, mechanismy pro přístroje na mince, počítací stroje, přístroje pro zpracování dat a počítače, přístroje pro přenos zvuku a obrazu, telekomunikační přístroje, mobilní telekomunikační přístroje, mobilní telekomunikační handsety, počítačový hardware, počítačový software, počítačový software stažitelný z internetu, multimediální aplikace, PDA (osobní digitální asistent), kapesní PC, mobilní telefony, laptopy, telekomunikační síťové přístroje, řídicí software pro telekomunikační síť a pro telekomunikační přístroje, kamery, fotoaparáty, MP3 a MP4 přehrávače, elektronické publikace (stažitelné), periodika v elektronické podobě, elektronické databáze a databázové produkty, informace a záznamy v elektronické podobě, informace, data a databázové informační produkty na nosičích nebo v elektronických, datových, informačních, počítačových a komunikačních sítích všeho druhu, kryty na mobilní telefony a počítače, ochranné fólie a pouzdra na mobilní telefony a počítače, části a příslušenství pro všechny výše uvedené výrobky spadající do této třídy; (16) tiskoviny, etikety, formuláře, brožury, tištěné katalogy, tištěné manuály, tištěné referenční, uživatelské a jiné příručky, tištěné návody k použití a ostatní dokumentace pro výpočetní, telekomunikační a jiná technická zařízení a přístroje; (35) reklamní, inzertní a propagační činnost, marketing, prodej reklamního času inzerentům, poskytování informací a jiných informačních produktů komerčního nebo reklamního charakteru, komerční využití Internetu v oblastech komerčních internetových médií a vyhledávacích služeb, on-line inzerce, zprostředkování v obchodních vztazích - reklamní, inzertní a propagační činnost, pomoc při řízení obchodní činnosti, obchodní administrativa, kancelářské práce, maloobchodní a velkoobchodní služby v oblasti výše uvedených výrobků ve třídě 9 a on-line maloobchodní a velkoobchodní služby v oblasti výše uvedených výrobků ve třídě 9, zprostředkovatelská činnost v obchodu s výrobky výše uvedenými ve třídě 9, automatizované zpracování dat, systemizace informací do počítačových databází, průzkum trhu a analýza trhu, propagace elektronickou cestou také za pomoci internetových vyhledávačů, poradenství v oboru internetového marketingu, pronájem reklamních ploch, rozšiřování reklamních materiálů, průzkum veřejného mínění, shromažďování, klasifikace, aktualizace a uspořádání dat a správa a provozování databází s marketingovými

informacemi, poskytování obchodních informací mimo jiné prostřednictvím internetu, prostřednictvím kabelové sítě nebo jiných forem přenosu dat, informační, konzultační a poradenské služby ve vztahu k výše uvedeným službám v této třídě, služby informačních brokerů a jiných profesionálních poskytovatelů informací zejména v oblasti průzkumu trhu a produktový výzkum pro třetí osoby; (36) bankovníctví, faktoring, financování, financování formou koupě na splátky, finanční analýza, finanční hodnocení (pojištění, bankovníctví, nemovitosti), finanční informace, finanční poradenství, finanční řízení, finanční sponzoring, finanční zúčtovací střediska, finanční zúčtování, hypoteční bankovníctví, investování peněžitých prostředků, kapitálové investice, makléřské služby, obchodování s akciemi a dluhopisy, obchodování s cennými papíry, online bankovníctví, poradenství v oblasti pojištění, poskytování finančních informací prostřednictvím webových stránek, poskytování slev v zapojených provozovnách jiných osob pomocí členských karet, půjčky (financování), půjčky na splátky, půjčky se zástavou, služby týkající se průzkumu v oblasti financí, uzavírání pojištění, uzavírání pojištění proti požáru, uzavírání úrazového pojištění, uzavírání zdravotního pojištění, uzavírání životního pojištění, zajištění, zprostředkování pojištění; (37) provádění průmyslových, inženýrských, bytových a občanských staveb, výstavba, montáž, údržba, opravy a revize telekomunikačních, radiokomunikačních a datových strojů a zařízení, servis pro tuzemská i zahraniční telekomunikační a jiná zařízení, instalace, montáž, údržba, opravy a revize elektrických strojů, přístrojů a zařízení, instalace, montáž, údržba, opravy a revize měřicí a regulační techniky; (38) bezdrátové vysílání, elektronické nástěnky (telekomunikační služby), informace o telekomunikaci, komunikace po síti optických vláken, komunikace prostřednictvím mobilních telefonů, komunikace prostřednictvím počítačových terminálů, on-line přenos blahopřání, paging (rozhlás, telefon nebo jiné prostředky elektronické komunikace), poskytování diskusních místností na internetu, poskytování on-line fór, poskytování přístupu do databází, poskytování telekomunikačního připojení ke globální počítačové síti, poskytování telekomunikačních kanálů pro teleshopping, poskytování uživatelského přístupu do globální počítačové sítě, pronájem doby přístupu do globální počítačové sítě, pronájem faxových přístrojů, pronájem modemů, pronájem přístrojů pro přenos zpráv, pronájem telefonů, pronájem telekomunikačního zařízení, přenos digitálních souborů, přenos elektronické pošty, přenos faxem, přenos telegramů, přenos videa na objednávku, přenos zpráv a obrázků pomocí počítačů, radiokomunikace, rozhlasové vysílání, satelitní přenos, služby hlasové pošty, služby zpravodajské agentury, směrovací a spojovací služby pro telekomunikace, streaming dat, telefonická komunikace, telefonní služby, telegrafická komunikace, telegrafní služby, telekonferenční služby, televizní vysílání, televizní služby, videokonferenční služby, vysílání kabelové televize, zasílání zpráv, spoje (telekomunikace), síťové služby, mobilní telekomunikační služby, telekomunikační portálové služby, internetové portálové služby, mobilní telekomunikační síťové služby, zprostředkovatelská činnost v oblasti telekomunikačních, mobilních telekomunikačních a datových služeb, telekomunikační služby pevných linek, poskytování širokopásmového telekomunikačního přístupu, širokopásmové služby, vysílací služby, služby televizního vysílání, vysílací služby vztahující se k IP/TV nebo bázi IP/TV, poskytování přístupu k IP/TV, služby internetového přístupu, služby e-mailových, textových a multimediálních zpráv, služby související s poskytováním přístupu k počítačovým sítím, zejména zajišťování, poskytování a pronájem přístupového času do datových sítí a databází, zvláště pak k internetu, poskytování přístupu k počítačovým databázím a komunikační služby s tím související, pomocné, podpůrné a asistenční služby v oblasti telekomunikací a telekomunikačních přístrojů, provozování sítí, zejména sítí telekomunikačních a datových, expertní poradenské a konzultační služby v oblasti telekomunikací a datových služeb, plánovací a projektové služby v oblasti telekomunikačního vybavení, informační, konzultační a poradenské služby ve vztahu k výše uvedeným službám v této třídě, pronájem telekomunikačních přístrojů, pronájem přístrojů pro přenos dat; (41) vydavatelská a nakladatelská činnost, výchova a vzdělávání, školicí služby, zábava, sportovní a kulturní aktivity, interaktivní zábavní služby, služby elektronických a počítačových her poskytované prostřednictvím jakýchkoliv komunikačních sítí, zábavní a informační služby týkající se výše uvedených služeb poskytované prostřednictvím telekomunikačních sítí, poskytování zpravodajských informací, televizní služby, televizní služby poskytované prostřednictvím internet protokol technologie včetně IP/TV, poskytování zábavy prostřednictvím televize a IP/TV, informační a poradenské služby týkající se výše uvedených služeb, informační, konzultační a poradenské služby týkající se výše uvedených služeb v této třídě; (42) vývoj databází, aktualizace počítačového softwaru, analýza počítačových systémů, cloud computing, digitalizace dokumentů

(skenování), elektronické sledování osobních identifikačních údajů za účelem odhalení internetové krádeže identity, elektronické sledování pohybů na kreditní kartě za účelem odhalení internetových podvodů, externí zálohování dat, grafický design propagačních materiálů, hosting webových stránek, instalace počítačového softwaru, konverze počítačových programů a dat s výjimkou fyzické konverze, kopírování počítačových programů, obnova počítačových dat, odblokování mobilních telefonů, platforma jako služba (PaaS), počítačové programování, poradenství v oblasti informačních technologií (IT), poradenství v oblasti internetového zabezpečení, poradenství v oblasti navrhování a vývoje počítačového hardwaru, poradenství v oblasti navrhování webových stránek, poradenství v oblasti počítačového softwaru, poradenství v oblasti počítačových technologií, poradenství v oblasti šifrování dat, poradenství v oblasti telekomunikačních technologií, poradenství v oblasti zabezpečení dat, poradenství v oblasti zabezpečení počítačů, poskytování informací o počítačových technologiích a programování prostřednictvím webových stránek, poskytování outsourcingových služeb v oblasti informačních technologií, pronájem počítačového softwaru, pronájem počítačů a přístrojů a zařízení na zpracování dat, pronájem webových serverů, provádění průzkumů, provozování internetových vyhledávačů, serverhosting, sledování počítačových systémů za účelem odhalení nepovoleného přístupu nebo úniku dat, sledování počítačových systémů za účelem odhalení poruch, software jako služba (SaaS), tvorba počítačového softwaru, tvorba počítačových systémů, údržba počítačového softwaru, vývoj počítačových platform, vývoj softwaru v rámci softwarového publikování, výzkum v oblasti telekomunikačních technologií, vzdálené monitorování počítačových systémů, vědecké a technologické služby a k nim vztahující se výzkum a vývoj, průmyslové analýzy a výzkum, výzkum v oblasti telekomunikací, datových služeb a telekomunikační technologie, navrhování (projektování), vývoj a analýzy počítačových, telekomunikačních a datových systémů, pronájem počítačů, telekomunikačních přístrojů a zařízení na zpracování dat, monitoring telekomunikačních a datových systémů, technické konzultační služby v oblasti informačních technologií, výpočetní, telekomunikační a datové techniky, inženýrské služby v oblasti informačních, telekomunikačních a datových technologií, návrh a vývoj počítačového hardware a software, IT služby, služby počítačového programování, programátorské služby, obnova počítačových dat, poradenství v oblasti počítačového hardware a software, zálohování a kopírování počítačových programů, pronájem počítačů, tvorba, navrhování a vývoj počítačového software, instalace a údržba počítačového software, aktualizace počítačového software, pronájem počítačového software a hardware, převod (konverze) dat nebo dokumentů z fyzických nosičů na elektronické nosiče, převod (konverze) dat a počítačových programů (ne fyzická konverze), tvorba a správa webových stránek pro třetí osoby, webhosting, informační, konzultační a poradenské služby týkající se výše uvedených služeb v této třídě.

- (730) **CETIN a.s.**, Českomoravská 2510/19, Praha 9, Libeň, 19000, CZ
 (740) JUDr. Karel Čermák Ph.D., LL.M., advokát, Elišky Peškové 735/15, Praha 5, Smíchov, 15000

- (210) **O-561306**
 (220) 24.01.2020
 (320) 24.01.2020
 (511) 30, 35, 40, 43
 (540)

William Thomas Artisan Bakery

- (510) (30) pekárenské výrobky obsahující obiloviny, chléb, běžné a jemné pečivo a jejich polotovary, trvanlivé pečivo sladké i slané, cukrářské výrobky všeho druhu, koláče, lívance, těsta a těstářenské výrobky, cukrárenské výrobky a jejich polotovary, cukroví, cukrovinky, čokoláda, káva a nápoje z kávy, dorty a cukrářské kousky, sušenky, suchary, keksy, perník, medovíčky, sendviče, bagety; (35) zprostředkování obchodu s výše uvedenými výrobky ve třídě 30, dodavatelské služby pro třetí osoby, reklamní a propagační činnost, maloobchodní a velkoobchodní činnost s výše uvedenými výrobky ve třídě 30, organizování výstav a předvádění výrobků a zboží pro komerční a reklamní účely a podporu prodeje; (40) zakázkové pekařství a cukrářství, služby pekařství a cukrářství, a to zpracování a úprava surovin pro pekařskou a cukrářskou výrobu, zakázková výroba pekařských a cukrářských polotovarů a jejich pečení, zpracování a úprava surovin pro pekárenskou, těstářenskou a cukrářskou výrobu, pro jídelny rychlého občerstvení, bufety a snack bary; (43) catering, rychlé občerstvení, stánky s pečivem nebo jinými potravinami, pekárny a pekařství, pojízdné pekárny a pekařství, cukrárny, zmrzlinové stánky, zmrzlinárny.

- (730) **William & Thomas s.r.o.**, Bayerova 797/28, Brno, Veverí, 60200, CZ
 (740) Společná advokátní kancelář JUDr. František Urbanec, JUDr. Pavlína Urbancová, JUDr. Pavlína Urbancová, advokát, Křenová 409/52, Brno, Třtítá, 60200

- (210) **O-561307**
 (220) 24.01.2020
 (320) 24.01.2020
 (511) 30, 35, 40, 43
 (540)



- (510) (30) pekárenské výrobky obsahující obiloviny, chléb, běžné a jemné pečivo a jejich polotovary, trvanlivé pečivo sladké i slané, cukrářské výrobky všeho druhu, koláče, lívance, těsta a těstářenské výrobky, cukrárenské výrobky a jejich polotovary, cukroví, cukrovinky, čokoláda, káva a nápoje z kávy, dorty a cukrářské kousky, sušenky, suchary, keksy, perník, medovíčky, sendviče, bagety; (35) zprostředkování obchodu s výše uvedenými výrobky ve třídě 30, dodavatelské služby pro třetí osoby, reklamní a propagační činnost, maloobchodní a velkoobchodní činnost s výše uvedenými výrobky ve třídě 30, organizování výstav a předvádění výrobků a zboží pro komerční a reklamní účely a podporu prodeje; (40) zakázkové pekařství a cukrářství, služby pekařství a cukrářství, a to zpracování a úprava surovin pro pekařskou a cukrářskou výrobu, zakázková výroba pekařských a cukrářských polotovarů a jejich pečení, zpracování a úprava surovin pro pekárenskou, těstářenskou a cukrářskou výrobu, pro jídelny rychlého občerstvení, bufety a snack bary; (43) catering, rychlé občerstvení, stánky s pečivem nebo jinými potravinami, pekárny a pekařství, pojízdné pekárny a pekařství, cukrárny, zmrzlinové stánky, zmrzlinárny.
- (730) **William & Thomas s.r.o.**, Bayerova 797/28, Brno, Veverí, 60200, CZ
 (740) Společná advokátní kancelář JUDr. František Urbanec, JUDr. Pavlína Urbancová, JUDr. Pavlína Urbancová, advokát, Křenová 409/52, Brno, Třtítá, 60200

- (210) **O-561344**
 (220) 27.01.2020
 (320) 27.01.2020
 (511) 5, 44
 (540)

hydratace inside-out

- (510) (5) farmaceutika, potravinové doplňky; (44) lékárnické a lékařské služby.
 (730) **N-Medical s.r.o.**, U Olivovny 1640/2, Říčany, 25101, CZ

(210) **O-561346**
(220) 27.01.2020
(320) 27.01.2020
(511) 29, 30, 32, 35, 43
(540)



(510) (29) masné a uzenářské výrobky, masné a uzenářské konzervy, paštiky; (30) pekařské a cukrářské výrobky, trvanlivé i netrvanlivé pečivo; (32) piva všeho druhu; (35) reklama, propagace; (43) bufety, restaurace.
(730) **ZLATÁ KANKA - GOLDEN BLOT**, z. s., Frimlova 332/7, Liberec, Liberec V-Kristiánov, 46005, CZ
(740) Daniela Toningarová patentový zástupce, Kamenická 361/3, Praha 7, Holešovice, 17000

(210) **O-561373**
(220) 28.01.2020
(320) 28.01.2020
(511) 3
(540)



(510) (3) revitalizační přípravek na pleť po aplikaci umělých řas.
(730) **Prchalová Ester**, Křižatky 150, Králův Dvůr, 26701, CZ
(740) Traplová Hakr Kubát, advokátní a patentová kancelář, Mgr. Jana Šuranová Traplová, advokátka, Přístavní 24, Praha 7, 17000

(210) **O-561380**
(220) 28.01.2020
(320) 28.01.2020
(511) 25
(540)

Hobby day socks

(510) (25) ponožky, trenky, punčocháče, pyžama.
(730) **A.G.TRADING, s.r.o.**, Ve Stromkách 466, Vestec, 25250, CZ

(210) **O-561382**
(220) 28.01.2020
(320) 28.01.2020
(511) 16, 35, 36, 38
(540)



(510) (16) tiskoviny, časopisy, noviny, knihy, prospekty, brožury, plakáty, fotografie, pohlednice, kalendáře, katalogy, tištěné příručky, průvodci (tištěné publikace), ročenky, tištěné reklamní materiály, kancelářské potřeby (kromě nábytku); (35) poradenské a konzultační služby v oblasti obchodní činnosti a podnikání, poskytování obchodních nebo podnikatelských informací, marketing, marketingové studie, obchodní nebo podnikatelský průzkum, průzkum veřejného mínění, průzkum trhu, analýzy nákladů, hospodářské a ekonomické předpovědi, sestavování výpisů z účtů, aktualizace a údržba dat v počítačových databázích, sběr dat do počítačových databází, vztahy s veřejností (průzkum vztahů mezi podniky, institucemi a společenským prostředím), organizování obchodních nebo reklamních výstav, předvádění zboží pro reklamní účely a podporu prodeje, lepení plakátů, rozšiřování reklamních nebo inzertních sdělení, rozšiřování reklamních materiálů zákazníkům (letáky, prospekty, tiskoviny, vzorky), zaslání reklamních materiálů zákazníkům, vydávání reklamních textů, aktualizování reklamních materiálů, pronájem reklamních ploch, rozhlasová reklama, televizní reklama, reklama, on-line reklama na počítačové komunikační síti, podpora prodeje (pro třetí osoby), poskytování informací a jiných informačních produktů komerčního nebo reklamního charakteru a multimediálních informací komerčního nebo reklamního charakteru, poskytování služeb uvedených v třídě 35 tohoto seznamu také prostřednictvím internetu, obchodní zprostředkovatelské služby, vypracovávání daňových příznání, administrativní správa hotelů, komerční informační kanceláře, kanceláře zabývající se dovozem a vývozem, nábor zaměstnanců, analýzy nákupních, velkoobchodních cen, obchodní management, poradenství při řízení podniků, obchodní odhady, zpracování textů, účetnictví, vedení účetních knih, seřazování dat v počítačových databázích, vyhledávání informací v počítačových souborech (pro třetí osoby), odborné posudky efektivity podniků, obchodní nebo podnikové audity (revize účtů); (36) finanční služby poskytované samostatným finančním agentem v oblasti pojištění nebo zajištění, kapitálového trhu, doplňkového penzijního spoření, přijímání vkladů, poskytování úvěrů a spotřebitelských úvěrů, shromažďování peněžních prostředků s cílem použití je k podnikání (finanční služby), penzijní fondy, vydávání kreditních karet, služby úvěrových karet, organizování dobročinných sbírek, kapitálové investice, garance, záruky, klíring (bezhotovostní zúčtování vzájemných pohledávek a závazků), úschovné služby, úschova v bezpečnostních schránkách, půjčky (finanční úvěry), daňové odhady (služby), finanční odhady a oceňování (pojišťovnictví, bankovníctví, nemovitosti), správcovství majetku (pro třetí osoby), služby v oblasti finančnictví, finanční řízení, záruční půjčky, hypotéky, poskytování půjček, obchodování na burze s cennými papíry, finanční analýzy, finanční poradenství, konzultační služby v oblasti financí, elektronický převod kapitálu, platební převody vykonávané elektronicky, finanční informace, vydávání cenných papírů, úschova cenností, kurzové záznamy na burze, příjem vkladů od společnosti, investování do cenných papírů, finanční leasing, obchodování na vlastní účet nebo na účet klienta s devizovými hodnotami v oblasti termínovaných obchodů (futures) a opcí (options) včetně kurzových a úrokových obchodů s cennými papíry, finanční zprostředkování (makléřství), finanční management portfolia, směnářská činnost, faktoring a forfaiting, zprostředkování nemovitostí, finanční oceňování a odhady nemovitostí, správa nemovitostí, pojištění proti nehodám, finanční oceňování, informace o pojištění, uzavírání pojistek, pojistné technické služby, poradenství v oblasti pojištění, záruční půjčky, pronájem bytů, pronájem kancelářských prostor, realitní kanceláře, finanční řízení, služby spořitelny, zprostředkování pojištění, zprostředkování záruk, úvěrové ústavy (služby), vybírání nájemného, finanční sponzorování, finanční leasing zařízení, nástrojů, prostředků nebo komponentů; (38) telekomunikační služby, telefonická komunikace, faxové přenosy, služby sběru a přenosu zpráv, rádiové pagingové služby, služby elektronické pošty, služby doručování elektronických zpráv, on-line informační služby související s telekomunikacemi, služby elektronické výměny dat, přenos dat telekomunikacemi, služby satelitní komunikace, rozhlasové vysílání,

televizní vysílání, služby teletextu, služby videotelefonu, poskytování informací v oblasti telekomunikací prostřednictvím webových stránek, poskytování uživatelského přístupu na internet, poskytování telekomunikačního připojení na internet, poskytování přístupu do databází, poskytování prostoru na disků na internetu, poskytování přístupu na webové stránky s digitální hudbou na internetu, poskytování přístupu na mp3 webové stránky na internetu, šíření digitální hudby telekomunikacemi (telekomunikační služby), poskytování přístupu k telekomunikačním sítím, komunikace prostřednictvím počítače, zpravodajské agentury, přenos zpráv a informací o současném dění, pronájem telekomunikačních zařízení, nástrojů, prostředků nebo komponent spojených s poskytováním služeb uvedených v třídě 38 tohoto seznamu, poradenské, informační a konzultační služby související se službami uvedenými ve třídě 38 tohoto seznamu.

- (591) Barevná
 (730) **UMD Network, a.s.**, Krátkého 250/4, Praha 9, Vysočany, 19000, CZ
 (740) A. Holas & partner Patentová a známková kancelář, Ing. Mgr. Hana Holasová, Křížová 105/4, Brno, 60300

(210) **O-561385**

- (220) 28.01.2020
 (320) 28.01.2020
 (511) 6, 19, 20
 (540)

TiN-K

- (510) (6) dveřní a okenní kování, jako kliky, dveřní kliky, okenní kliky, kliky polohové, rozety, bezpečnostní rozety, dveřní zarážky, držadla, dveřní uzávěry, bezpečnostní štíty, štítky, okenní kličky, zástrčky okenní, okenní zarážky, okenní uzávěry, koule, madla a mušle (dveřní kování), bezpečnostní řetězy, dveřní závory, protipožární kování, dveřní zámky, zámkové vložky, klíče, kování na nábytek, domovní čísla a identifikační štítky, kovové posuvné systémy na dveře dřevěné a skleněné, kování na skleněné dveře, panty, panty na skleněné dveře, zárubně kovové, zárubně hliníkové, a výše uvedené výrobky opatřené vrstvou nitridu titanu nebo vrstvou jiného tvrdokovu, kovy a slitiny kovů opatřené vrstvou nitridu titanu nebo vrstvou jiného tvrdokovu, všechny uvedené výrobky z kovu; (19) zárubně, zárubně dýhované, dveřové rámy nekovové, vrata nekovová, okna nekovová; (20) nekovové kování na dveře, identifikační štítky nekovové, dveřní kliky nekovové, kliky na dveře porcelánové.

- (730) **Material & Technology s.r.o.**, Čs. odboje 1044, Dobruška, 51801, CZ
 (740) Ing. Milan Škoda, Nahořanská 308, Nové Město nad Metují, Krčín, 54901

(210) **O-561396**

- (220) 28.01.2020
 (320) 28.01.2020
 (511) 9, 28, 41, 42
 (540)

VRAVATAR

- (510) (9) software pro virtuální a rozšířenou realitu; (28) arkády (počítačové hry), vybavení pro počítačové hry; (41) provozování heren počítačových her včetně heren virtuální a rozšířené reality, poskytování počítačových her, ke kterým mají uživatelé sítě přístup, zábavní služby ve formě sdružování uživatelů pro počítačové hry, pořádání lig počítačových her a virtuálních sportů a poskytování online zábavy ve formě lig počítačových her a virtuálních sportů, služby v oblasti her virtuální a rozšířené reality poskytované on-line z počítačové sítě, služby v oblasti arkádových her; (42) navrhování a vývoj software pro virtuální a rozšířenou realitu.

- (730) **AVATAR ZONE, s.r.o.**, Střelnická 1976/22, Praha 8, Libeň, 18200, CZ
 (740) PRK Partners s.r.o. advokátní kancelář, JUDR. Ing. Michal Matějka, Jáchymova 26/2, Praha 1, Staré Město, 11000

(210) **O-561403**

- (220) 29.01.2020
 (320) 29.01.2020
 (511) 30
 (540)

Dobrák ... chléb od srdce

- (510) (30) káva, čaj, kakao, cukr, rýže, tapioka, ságo, kávové náhražky, mouka a přípravky z obilovin, chléb, pečivo, cukrovinky, zmrzliny (poživatina),

med, sirup melasový, droždí, prášky do pečiva, ingredience, směsi a přísady pro zlepšení kvality chleba a pekařských výrobků pro účely domácí a rukodělné výroby, sůl, hořčice, ocet, omáčky a nálevy k ochucení (vyjma salátových dresinků), koření, led na chlazení, sladové výtažky určené k výživě.

- (730) **Lesaffre Česko, a.s.**, Hodolanská 1296/34, Olomouc, Hodolany, 77900, CZ
 (740) Rott, Růžička & Guttman a spol., Vyskočilova 1566, Praha 4, Michle, 14000

(210) **O-561408**

- (220) 29.01.2020
 (320) 29.01.2020
 (511) 16, 18, 41
 (540)

Školka Pelíšek

- (510) (16) učební pomůcky, školní potřeby (papírnické zboží), školní tabule, krabičky s barvami jako školní potřeby; (18) školní aktovky, školní tašky; (41) mateřská školka, školní vzdělávání, školení, pořádání a vedení workshopů, poradenství pro volbu povolání (v oblasti vzdělávání nebo školení).

- (591) Barevná
 (730) **Kubíková Ilona**, Ledňáčkova 403, Jesenice, Zdiměřice, 25242, CZ
 (740) AK Marek Klauz, Mgr. Marek Klauz, U Koupaliště 249, Rapotín, 78814

(210) **O-561423**

- (220) 30.01.2020
 (320) 30.01.2020
 (511) 10
 (540)

Altermedic

- (510) (10) lékařské a veterinární přístroje a nástroje.
 (730) **Rymešová Barbora**, Čápkova 36/33, Brno, Veverí, 60200, CZ

(210) **O-561439**

- (220) 30.01.2020
 (320) 30.01.2020
 (511) 5, 11, 21, 29, 30, 31, 40, 43
 (540)

Jedl&Snědl

- (510) (5) diabetický chléb pro léčebné účely; (11) stroje na pečení chleba, stroje na přípravu chleba; (21) nádoby na chleba, prkénka na krájení chleba; (29) polévky; (30) dorty, chléb, nekynutý chléb, křehké pečivo - sušenky, pečivo (typu housky, rohlíky), perník, pudinky, quiche (slaný koláč), menší koláče, palačinky, přípravky z obilovin, pšeničná mouka; (31) syrové plody rohovníku (svatojánský chléb); (40) výroba chleba na zakázku; (43) bary, bufety - snack bary, jídelny, kavárny, modelování potravin, restaurace, samoobslužné jídelny, samoobslužné restaurace, zajištění stravování, zdobení dortů, zdobení potravin.

- (730) **RUNOVA s.r.o.**, Křížíkova 457/125, Praha 8, Karlín, 18600, CZ
 (740) Ing. Andrey Kovykov, Havlíčkova 15, Praha 1, 11000

(210) **O-561454**

- (220) 30.01.2020
 (320) 30.01.2020
 (511) 41
 (540)

Hopsík

- (510) (41) vedení zábavných kouzelnických představení, prezentace kouzelnických vystoupení, organizování zábavy na narozeninových oslavách.

- (730) **Juřina David**, tř. Budovatelů 3074/132, Most, 43401, CZ

(210) **O-561467**
(220) 31.01.2020
(320) 31.01.2020
(511) 9, 16, 35, 41, 42, 44
(540)



- (510) (9) stahovatelné elektronické publikace; (16) tiskoviny, tištěné publikace, brožury, kalendáře, letáky; (35) administrativní služby, řízení obchodní činnosti sportovců, vyhledávání sponzorů; (41) akademie (vzdělávání), tělesná výchova, vydávání textů (s výjimkou reklamních), vzdělávací služby, vydávání knih, provozování sportovních zařízení, pořádání a vedení konferencí, pořádání sportovních soutěží, pronájem stadionů, pořádání a vedení seminářů, pořádání a vedení workshopů, on-line vydávání elektronických knih a časopisů, koučing (školení), pronájem sportovišť, poskytování on-line videí bez možnosti stažení; (42) chemický výzkum, technologický výzkum, vědecký výzkum, lékařský výzkum; (44) zdravotní péče, masáže, lékařské služby, fyzioterapie, zdravotní poradenství.
- (591) Barevná
(730) **Česká republika - Vysokoškolské sportovní centrum Ministerstva školství, mládeže a tělovýchovy**, Vaníčková 1911/5, Praha 6, Břevnov, 16900, CZ
- (740) GPS legal v.o.s., Mgr. et Mgr. Liběna Šrámková LL.M., Dukelských hrdinů 567/52, Praha 7, Holešovice, 17000

(210) **O-561468**
(220) 31.01.2020
(320) 31.01.2020
(511) 9, 16, 35, 41, 42, 44
(540)



- (510) (9) stahovatelné elektronické publikace; (16) tiskoviny, tištěné publikace, brožury, kalendáře, letáky; (35) administrativní služby, řízení obchodní činnosti sportovců, vyhledávání sponzorů; (41) akademie (vzdělávání), tělesná výchova, vydávání textů (s výjimkou reklamních), vzdělávací služby, vydávání knih, provozování sportovních zařízení, pořádání a vedení konferencí, pořádání sportovních soutěží, pronájem stadionů, pořádání a vedení seminářů, pořádání a vedení workshopů, on-line vydávání elektronických knih a časopisů, koučing (školení), pronájem sportovišť, poskytování on-line videí bez možnosti stažení; (42) chemický výzkum, technologický výzkum, vědecký výzkum, lékařský výzkum; (44) zdravotní péče, masáže, lékařské služby, fyzioterapie, zdravotní poradenství.
- (730) **Česká republika - Vysokoškolské sportovní centrum Ministerstva školství, mládeže a tělovýchovy**, Vaníčková 1911/5, Praha 6, Břevnov, 16900, CZ
- (740) GPS legal v.o.s., Mgr. et Mgr. Liběna Šrámková LL.M., Dukelských hrdinů 567/52, Praha 7, Holešovice, 17000

(210) **O-561482**
(220) 31.01.2020
(320) 31.01.2020
(511) 1, 11, 35
(540)



- (510) (1) chemické látky, chemické materiály a chemické přípravky a přírodní chemické prvky, chemikálie na úpravu vody určené pro bazény a lázně, chemikálie pro úpravu vody, přípravky na úpravu vody, chlór do bazénů, filtrační směsi, chemické sloučeniny k odstraňování pevných látek z vody při filtraci; (11) vířivky, zařízení na čištění, odsolování a úpravu vody, sanitární zařízení, zařízení pro rozvod vody a hygienická zařízení, chemické sterilizační jednotky (zařízení na úpravu vody), hydromasážní vany, parní lázně, přenosné parní sauny, sauny, saunové vybavení, trysky do vířivých van, víření vody (přístroje k-), zařízení pro vířivé lázeňské vany, parní lázně a sauny, filtry na úpravu vody, zařízení na úpravu vody, chlorovací jednotky pro úpravu vody; (35) maloobchod a velkoobchod s výrobky výše uvedenými ve tř. 1 a 11.
- (591) Barevná
(730) **Vířivky Levně s.r.o.**, Jateční 2690/34b, Plzeň, Východní Předměstí, 30100, CZ
- (740) Mgr. PETR ŽIŽKA, advokátní kancelář, Mgr. Petr Žižka, Hankova 1506/8, Plzeň, Jižní Předměstí, 30100

(210) **O-561484**
(220) 31.01.2020
(320) 31.01.2020
(511) 9, 16, 18, 25, 28, 35, 36, 38, 41, 42, 44, 45
(540) **nedoklubko**

- (510) (9) nosiče informací, zejména se záznamem zvuku a obrazu, počítačové programy a software, počítačové databáze, sociální software, počítačové softwarové platformy pro sociální sítě, software pro komunikaci, vytváření sítí a sociální sítě, kancelářské a podnikové aplikace, mobilní aplikace, software a aplikace pro mobilní zařízení, mobilní aplikace ke stažení pro přenos dat, mobilní aplikace ke stažení pro přenos informací, mobilní aplikace ke stažení pro správu informací; (16) tiskoviny všeho druhu, a to sborníky, příručky, manuály, časopisy, periodika, noviny, knihy, plakáty, letáky, kalendáře, propagační materiály tištěné, fotografie, papírové informační letáky, vzdělávací publikace, papírnické zboží, vyučovací pomůcky a potřeby (s výjimkou přístrojů); (18) batohy, aktovky, látkové vaky, cestovní soupravy, cestovní zavazadla, kabelky, dámské peněženky, klíčenky, ledvinky (tašky k upnutí kolem pasu), nosítka na kojecce (popruhy nebo postroje), nosítka na nošení malých dětí na těle, peněženky, nikoli z vzácných kovů, plátěné tašky, pletené tašky nikoliov z drahých kovů, závesné tašky na nošení kojenců, tašky všeho druhu zahrnuté ve třídě 18, části a příslušenství všech výše uvedených výrobků, zahrnuté ve třídě 18; (25) oděvy, pokrývky hlavy; (28) sportovní potřeby a vybavení, hračky, hry a žertovné předměty; (35) reklamní, marketingové a propagační služby, internetový obchod (e-shop) s výše uvedenými výrobky ve třídách 9, 16, 18, 25 a 28, reklamní služby na podporu informovanosti veřejnosti o sociálních otázkách, rozvoj a koordinace dobrovolnických projektů pro charitativní organizace, příprava a realizace mediálních a reklamních plánů a koncepcí, šíření reklamních materiálů on-line, služby zaměřené na správu on-line komunity, on-line propagace počítačových sítí a webových stránek; (36) charitativní sbírky, získávání finančních prostředků pro charitativní účely, finanční sponzorování, financování projektů všeho druhu; (38) rodinné komunikační centrum pro rodiny s nedonošenými a handicapovanými dětmi prostřednictvím internetu a dalších komunikačních prostředků, přenos informací a dat prostřednictvím on-line služeb a internetu, komunikace prostřednictvím on-line blogů, poskytování on-line chatových místností ke komunikaci v rámci sociálních sítí, on-line přenos elektronických publikací; (41) výchovná, vzdělávací, kulturní, sportovní a zábavní činnost, pořádání odborných seminářů, konferencí a symposií, pořádání charitativních a benefičních kulturních, sportovních a zábavně-společenských akcí, provozování neziskové organizace v oblasti vzdělávání, kulturních a

sportovních aktivit, pořádání volnočasových aktivit, vydavatelská, nakladatelská a publikační činnost, ediční činnost, poskytování nebo zprostředkování poradenství rodičům při výchově a vzdělávání, vydávání dokumentů v oboru školení, vědy, veřejného práva a sociálních věcí, produkce filmů ke vzdělávacím účelům, produkce a pronájem vzdělávacích a instruktážních materiálů, poskytování on-line školení, publikování multimediálních materiálů on-line; (42) vědecký výzkum v oblasti sociální medicíny, vědecký výzkum pro lékařské účely, poradenství vztahující se k výzkumu a vývoji v oblasti terapie, poskytování informací a dat vztahujících se k lékařskému výzkumu a vývoji, projekty a studie se zaměřením na odborný výzkum; (44) poradenství vztahující se k psychologické léčbě zdravotních potíží, zdravotní poradenství a informační služby, terapeutické služby, poskytování zdravotní a psychologické péče dětem i jejich rodičům, ošetrovatelské služby, služby poporodní péče o ženy, rodinná terapie (léčebné služby), poskytování nebo zprostředkování zdravotního a psychologického poradenství při péči o dítě předčasně narozené nebo zdravotně postižené, alternativní medicína, služby v oblasti domácí zdravotní péče, fyzioterapie, zdravotní péče v oblasti nápravných cvičení, pronájem lékařského vybavení a vybavení pro zdravotní péči, poskytování cvičebních prostor a zařízení pro zdravotní rehabilitační účely, charitativní služby, jmenovitě poskytování lékařských služeb osobám v nouzi, poskytování respitní péče, služby péče o duševní zdraví, výzkum v oblasti zdravotního poradenství, poskytování on-line informací z oblasti péče o děti předčasně narozené nebo zdravotně postižené; (45) osobní a společenské služby v oblasti péče o děti, sociálně právní poradenství, právní poradenství o sociálně právní ochraně dítěte, služby on-line sociálních sítí, dostupné prostřednictvím mobilních aplikací ke stažení, služby navazování sociálních kontaktů na internetu, poskytování služeb osobní podpory rodinám s předčasně narozenými nebo handicapovanými dětmi, poskytování emocionální podpory rodinám s předčasně narozenými nebo handicapovanými dětmi.

(730) **Nedoklubko z.s.**, V olšinách 16/82, Praha 10, Strašnice, 10000, CZ

(740) Ing. Marcela Filipenská, Polní 302/32, Žďár nad Sázavou, Žďár nad Sázavou 2, 59102

(210) **O-561486**

(220) 31.01.2020

(320) 31.01.2020

(511) 9, 16, 18, 25, 28, 35, 36, 38, 41, 42, 44, 45

(540)

MIMINKA DO DLANĚ

(510) (9) nosiče informací, zejména se záznamem zvuku a obrazu, počítačové programy a software, počítačové databáze, sociální software, počítačové softwarové platformy pro sociální sítě, software pro komunikaci, vytváření sítí a sociální sítě, kancelářské a podnikové aplikace, mobilní aplikace, software a aplikace pro mobilní zařízení, mobilní aplikace ke stažení pro přenos dat, mobilní aplikace ke stažení pro přenos informací, mobilní aplikace ke stažení pro správu informací; (16) tiskoviny všeho druhu, a to sborníky, příručky, manuály, časopisy, periodika, noviny, knihy, plakáty, letáky, kalendáře, propagační materiály tištěné, fotografie, papírové informační letáky, vzdělávací publikace, papírnické zboží, vyučovací pomůcky a potřeby (s výjimkou přístrojů); (18) batohy, aktovky, látkové vaky, cestovní soupravy, cestovní zavazadla, kabelky, dámské peněženky, klíčenky, ledvinky (tašky k upnutí kolem pasu), nosítka na kojence (popruhy nebo postroje), nosítka na nošení malých dětí na těle, peněženky, nikoli z vzácných kovů, plátěné tašky, pletené tašky nikoliv z drahých kovů, závesné tašky na nošení kojenců, tašky všeho druhu zahrnuté ve třídě 18, části a příslušenství všech výše uvedených výrobků, zahrnuté ve třídě 18; (25) oděvy, pokrývky hlavy; (28) sportovní potřeby a vybavení, hračky, hry a žertovné předměty; (35) reklamní, marketingové a propagační služby, internetový obchod (e-shop) s výše uvedenými výrobky ve třídách 9, 16, 18, 25 a 28, reklamní služby na podporu informovanosti veřejnosti o sociálních otázkách, rozvoj a koordinace dobrovolnických projektů pro charitativní organizace, příprava a realizace mediálních a reklamních plánů a koncepcí, šíření reklamních materiálů on-line, služby zaměřené na správu on-line komunity, on-line propagace počítačových sítí a webových stránek; (36) charitativní sbírky, získávání finančních prostředků pro charitativní účely, finanční sponzorování, financování projektů všeho druhu; (38) rodinné komunikační centrum pro rodiny s nedonošenými a handicapovanými dětmi prostřednictvím internetu a dalších komunikačních prostředků, přenos informací a dat prostřednictvím on-line služeb a internetu, komunikace

prostřednictvím on-line blogů, poskytování on-line chatových místností ke komunikaci v rámci sociálních sítí, on-line přenos elektronických publikací; (41) výchovná, vzdělávací, kulturní, sportovní a zábavní činnost, pořádání odborných seminářů, konferencí a sympozií, pořádání charitativních a benefičních kulturních, sportovních a zábavně-společenských akcí, provozování neziskové organizace v oblasti vzdělávání, kulturních a sportovních aktivit, pořádání volnočasových aktivit, vydavatelská, nakladatelská a publikační činnost, ediční činnost, poskytování nebo zprostředkování poradenství rodičům při výchově a vzdělávání, vydávání dokumentů v oboru školení, vědy, veřejného práva a sociálních věcí, produkce filmů ke vzdělávacím účelům, produkce a pronájem vzdělávacích a instruktážních materiálů, poskytování on-line školení, publikování multimediálních materiálů on-line; (42) vědecký výzkum v oblasti sociální medicíny, vědecký výzkum pro lékařské účely, poradenství vztahující se k výzkumu a vývoji v oblasti terapie, poskytování informací a dat vztahujících se k lékařskému výzkumu a vývoji, projekty a studie se zaměřením na odborný výzkum; (44) poradenství vztahující se k psychologické léčbě zdravotních potíží, zdravotní poradenství a informační služby, terapeutické služby, poskytování zdravotní a psychologické péče dětem i jejich rodičům, ošetrovatelské služby, služby poporodní péče o ženy, rodinná terapie (léčebné služby), poskytování nebo zprostředkování zdravotního a psychologického poradenství při péči o dítě předčasně narozené nebo zdravotně postižené, alternativní medicína, služby v oblasti domácí zdravotní péče, fyzioterapie, zdravotní péče v oblasti nápravných cvičení, pronájem lékařského vybavení a vybavení pro zdravotní péči, poskytování cvičebních prostor a zařízení pro zdravotní rehabilitační účely, charitativní služby, jmenovitě poskytování lékařských služeb osobám v nouzi, poskytování respitní péče, služby péče o duševní zdraví, výzkum v oblasti zdravotního poradenství, poskytování on-line informací z oblasti péče o děti předčasně narozené nebo zdravotně postižené; (45) osobní a společenské služby v oblasti péče o děti, sociálně právní poradenství, právní poradenství o sociálně právní ochraně dítěte, služby on-line sociálních sítí, dostupné prostřednictvím mobilních aplikací ke stažení, služby navazování sociálních kontaktů na internetu, poskytování služeb osobní podpory rodinám s předčasně narozenými nebo handicapovanými dětmi, poskytování emocionální podpory rodinám s předčasně narozenými nebo handicapovanými dětmi.

(591) Barevná

(730) **Nedoklubko z.s.**, V olšinách 16/82, Praha 10, Strašnice, 10000, CZ

(740) Ing. Marcela Filipenská, Polní 302/32, Žďár nad Sázavou, Žďár nad Sázavou 2, 59102

(210) **O-561495**

(220) 03.02.2020

(320) 03.02.2020

(511) 18, 20, 28

(540)

Petece

(510) (18) sedlářské výrobky, biče a postroje pro zvířata; (20) přístřeší a pelíšky pro zvířata; (28) hračky, hry a žertovné předměty.

(730) **Sulcová Markéta**, náměstí Vítězslava Nováka 546/9, Ostrava, Poruba, 70800, CZ

(210) **O-561505**

(220) 03.02.2020

(320) 03.02.2020

(511) 29

(540)

YoPRO

(510) (29) mléko, mléčné výrobky a jejich náhražky, sušené mléko, krystalizované, ochucené a šlehané mléko, mléčné dezerty, jogurty, jogurtové nápoje, tvarohové sýry, nápoje složené hlavně z mléka nebo mléčných výrobků, mléčné nápoje připravené hlavně z mléka, mléčné nápoje obsahující ovoce, kvašené přírodní či ochucené mléčné výrobky, náhražky mléka rostlinného původu, náhražky mléčných výrobků vyrobené z rostlin nebo ořechů, nápoje složené převážně z mléčných výrobků obsahující ovocné nebo zeleninové extrakty, kompoty, ovocná pyré.

(730) **COMPAGNIE GERVAIS DANONE**, 17, boulevard Haussmann, 75009 Paris, FR

(740) Rott, Růžička & Guttman a spol., Vyskočilova 1566, Praha 4, Michle, 14000

(210) **O-561506**
(220) 03.02.2020
(320) 03.02.2020
(511) 35, 36, 38, 39
(540)

 **Balíkovna**

(510) (35) propagační činnost, reklama, včetně reklamy ve sdělovacích prostředcích (inzeráty i prohlášení), distribuce reklamních a dárkových předmětů, zaslání a rozšiřování reklamních materiálů zákazníkům (letáky, prospekty, tisky, vzorky), rozšiřování inzertních materiálů, psaní, vydávání, zveřejňování, oznámení, vyhlášení, publikování reklamních textů, vydávání náborových, propagačních a inzertních textů; (36) služby pojišťovací, finanční a peněžní, peněžní služby, zprostředkování platebního styku, finanční a transakční služby, služby zpracování plateb využívající internet a technologie na bázi telekomunikací, transakční služby kreditních a debetních karet, autorizační a platební služby kreditních a debetních karet, elektronické fakturování, elektronický převod financí a platební služby, vydávání cenin, peněžní a finanční služby zejména prostřednictvím zařízení umožňujících hotovostní a bezhotovostní platby, realizaci hotovostních a bezhotovostních transakcí a výběry hotovosti; (38) provozování poštovních služeb v rámci této třídy, zejména podávání poštovních zásilek, komunikace - předávání vzkazů či věcí jedné strany druhé straně, přenášení písemných a elektronických sdělení a fyzických věcí; (39) provozování poštovních služeb v rámci této třídy, zejména přeprava a dodávání zboží či nosičů informací, bezpečnostní přeprava a skladování, balení a skladování zboží či nosičů informací, přeprava a dodávání poštovních a balíkových zásilek, zaslání zpracování, skladování poštovních a balíkových zásilek, expresní a kurýrní doprava zásilek včetně mezinárodního styku, dodávka zboží poštou, doprava zboží (doprava železniční, silniční, vodní, vzdušná nebo potrubím) a nutné služby spojené s těmito druhy dopravy, sledování informací ohledně cesty nebo dopravy zboží, frankování pošty.

(591) Barevná
(730) **Česká pošta, s.p.**, Politických vězňů 909/4, Praha 1, Nové Město, 11000, CZ

(210) **O-561507**
(220) 03.02.2020
(320) 03.02.2020
(511) 35, 36, 38, 39
(540)



(510) (35) propagační činnost, reklama, včetně reklamy ve sdělovacích prostředcích (inzeráty i prohlášení), distribuce reklamních a dárkových předmětů, zaslání a rozšiřování reklamních materiálů zákazníkům (letáky, prospekty, tisky, vzorky), rozšiřování inzertních materiálů, psaní, vydávání, zveřejňování, oznámení, vyhlášení, publikování reklamních textů, vydávání náborových, propagačních a inzertních textů; (36) služby pojišťovací, finanční a peněžní; peněžní služby, zprostředkování platebního styku; finanční a transakční služby; služby zpracování plateb využívající internet a technologie na bázi telekomunikací; transakční služby kreditních a debetních karet; autorizační a platební služby kreditních a debetních karet; elektronické fakturování; elektronický převod financí a platební služby; vydávání cenin, peněžní a finanční služby zejména prostřednictvím zařízení umožňujících hotovostní a bezhotovostní platby, realizaci hotovostních a bezhotovostních transakcí a výběry hotovosti; (38) provozování poštovních služeb v rámci této třídy, zejména podávání poštovních zásilek, komunikace - předávání vzkazů či věcí jedné strany druhé straně, přenášení písemných a elektronických sdělení a fyzických věcí; (39) provozování poštovních služeb v rámci této třídy, zejména přeprava a dodávání zboží či nosičů informací, bezpečnostní přeprava a skladování, balení a skladování zboží či

nosičů informací, přeprava a dodávání poštovních a balíkových zásilek, zaslání zpracování, skladování poštovních a balíkových zásilek, expresní a kurýrní doprava zásilek včetně mezinárodního styku, dodávka zboží poštou, doprava zboží (doprava železniční, silniční, vodní, vzdušná nebo potrubím) a nutné služby spojené s těmito druhy dopravy, sledování informací ohledně cesty nebo dopravy zboží, frankování pošty.

(591) Barevná
(730) **Česká pošta, s.p.**, Politických vězňů 909/4, Praha 1, Nové Město, 11000, CZ

(210) **O-561509**
(220) 03.02.2020
(320) 03.02.2020
(511) 18, 25
(540)



(510) (18) aktovky, batohy, cestovní tašky, cestovní vaky na oděvy, deštníky, kabelky, klíčenky, konferenční desky, kufrы, malá cestovní zavazadla, nákupní tašky, náprsní tašky, obaly na deštníky, oblečky pro domácí zvířata, obojky pro zvířata, plážové tašky, pouzdra na klíče, pouzdra na platební karty, pouzdra na vizitky, rukojeti k deštníkům, rukojeti ke kufrům, slunečníky, sportovní tašky, školní tašky, tašky, turistické batohy, turistické hole, visačky na zavazadla, vizitkáře, žebra k deštníkům nebo slunečnicům; (25) boty, bundy a krátké kabáty s výplní, čapky, čelenky, čepice, dámské kostýmy, dámské šaty, domácí obuv, kabáty, kalhoty, klapky na uši, klobouky, kombinézy, konfekce, košile, koupací pantofle, koupací pláště, koupací sandály, kožené oděvy, kravaty, kšandy, legíny, nepromokavé oděvy, obuv, oděvy, opasky, plavky, plážová obuv, ponožky, spodní prádlo, sportovní dresy, sportovní obuv, sukně, svetry, šátky a šály, trička, vesty, župany.

(730) **DIGI CZ s.r.o.**, Na Florenci 2116/15, Praha 1, Nové Město, 11000, CZ

(210) **O-561510**
(220) 03.02.2020
(320) 03.02.2020
(511) 18, 25
(540)



(510) (18) aktovky, batohy, cestovní tašky, cestovní vaky na oděvy, deštníky, kabelky, klíčenky, konferenční desky, kufrы, malá cestovní zavazadla, nákupní tašky, náprsní tašky, obaly na deštníky, oblečky pro domácí zvířata, obojky pro zvířata, plážové tašky, pouzdra na klíče, pouzdra na platební karty, pouzdra na vizitky, rukojeti k deštníkům, rukojeti ke kufrům, slunečníky, sportovní tašky, školní tašky, tašky, turistické batohy, turistické hole, visačky na zavazadla, vizitkáře, žebra k deštníkům nebo slunečnicům; (25) boty, bundy a krátké kabáty s výplní, čapky, čelenky, čepice, dámské kostýmy, dámské šaty, domácí obuv, kabáty, kalhoty, klapky na uši, klobouky, kombinézy, konfekce, košile, koupací pantofle, koupací pláště, koupací sandály, kožené oděvy, kravaty, kšandy, legíny, nepromokavé oděvy, obuv, oděvy, opasky, plavky, plážová obuv, ponožky, spodní prádlo, sportovní dresy, sportovní obuv, sukně, svetry, šátky a šály, trička, vesty, župany.

(730) **DIGI CZ s.r.o.**, Na Florenci 2116/15, Praha 1, Nové Město, 11000, CZ

(210) **O-561511**
(220) 03.02.2020
(320) 03.02.2020
(511) 9, 38, 42, 45
(540)



(510) (9) nosiče záznamů zvuku, obrazu, textu nebo jiných dat či informací, data, databáze, databázové produkty, databázové systémy, informace a záznamy v elektronické podobě, elektronické časopisy, elektronická periodika a knihy v elektronické podobě, elektronické multimediální aplikace, multimediální a informační katalogy a aplikace pro prohlížení, rozhraní pro programování aplikací (API) pro počítačový software, které usnadňuje on-line služby pro vytváření sociálních sítí, tvorbu aplikací sociálních sítí a pro umožnění získávání, nahrávání, stahování, přístupu k datům a správu dat, software pro nahrávání, zavádění, přístup, zaslání, zobrazování, tagging, blogging, streaming, spojování, sdílení nebo jiné poskytování elektronických médií nebo informací prostřednictvím počítačových a komunikačních sítí, software pro zaslání výzev a upozornění na přítomnost elektronických zpráv prostřednictvím internetu, software a pro odesílání a příjem elektronických zpráv prostřednictvím internetu, software pro úpravu vzhledu a umožnění přenosu obrazových materiálů, audiovizuálního obsahu a video obsahu, software pro sběr, editování, organizování, úpravu, přenos, ukládání a sdílení dat a informací, software na vyhledávání; (38) komunikace a přenos dat prostřednictvím veřejné nebo neveřejné telekomunikační sítě včetně Internetu pomocí telefonů, mobilních telefonů, telefaxů, satelitů, počítačů či terminálů nebo jakýmkoliv jinými prostředky, přenos elektronické pošty a přenos dat v reálném čase (přenosu zvuku, obrazu, textu nebo jiných dat či informací) a poskytování a zprostředkování služeb s tím spojených, poskytování přístupu a připojení k telekomunikačním sítím včetně Internetu, provozování veřejné nebo neveřejné telekomunikační sítě, poskytování obsahu včetně šíření a zpřístupňování elektronických tiskovin, časopisů, periodik, knih a jiných dat prostřednictvím veřejné nebo neveřejné telekomunikační sítě včetně Internetu, shromažďování, zpracování a poskytování informačních služeb na internetu včetně provozování elektronických nástěnek, diskusních skupin a fór a poskytování přístupu k on-line informačním službám a databázím, služby sdílení fotografií a sdílení videí, jmenovitě elektronický přenos souborů digitálních fotografií, videí a audiovizuálního obsahu mezi uživateli internetu, poskytování online fór pro komunikaci na témata obecného zájmu, poskytování on-line komunikačních odkazů, které uživatelé mobilních zařízení a internetu převádějí na jiné místní i globální on-line adresy, usnadňování přístupu na webové stránky třetích stran nebo na jiný elektronický obsah třetích stran prostřednictvím univerzálních přihlašovacích údajů, Poskytování on-line konferenčních místností, elektronické pošty a okamžitého zaslání zpráv a elektronických vývěsek, poskytování přístupu k počítačovým databázím v oboru vytváření sociálních sítí, společenského představování a seznamování; (42) počítačové programování a počítačové služby, návrh vývoj a strukturování počítačových systémů, programového vybavení internetových, intranetových či jiných síťových serverů, serverových stanic a systémů, včetně jejich instalace, zavádění, aktualizace a údržby, převod dat nebo dokumentů do elektronické podoby, konverze dat počítačovými programy, tvorba a správa internetových stránek, tvorba a správa internetových aplikací a systémů, poskytování software, poradenství v oblasti informačních technologií, zpracování dat, hostingové a související činnosti a tvorba webových portálů, pronájem počítačového software, návrhy, strukturování a programování či jiné vytváření databází, datových systémů a aplikací pro jejich zpracování, včetně poskytování přístupu k nim a jejich instalace, zavádění, aktualizace a údržby, návrhy, strukturování a programování či jiné vytváření internetových či intranetových počítačových stránek a nástěnek (webpages a websites) a internetových či intranetových aplikací, včetně jejich instalace, zavádění, aktualizace a údržby, tvorba virtuálních komunit pro registrované uživatele, aby mohli organizovat skupiny, účastnit se diskusí, získávat zpětnou vazbu od svých kolegů a zapojovat se do tvorby sociálních sítí a obchodní spolupráce a komunikace, poskytování elektronických prostředků druhým pro organizování a vedení setkání, akcí a interaktivních diskusí prostřednictvím komunikačních sítí, poskytování aplikačních služeb (ASP) zaměřených na software umožňující

nebo usnadňující nahrávání, stahování, streamování, zaslání, zobrazování, blogování, označování, modifikaci, sdílení nebo jiný způsob poskytování elektronických médií nebo informací prostřednictvím komunikačních sítí, poskytování on-line zařízení pro druhé, zaměřených na technologii, která umožňuje on-line uživatelům vytvářet osobní profily zaměřené na společenské a obchodní informace a přenášet a sdílet tyto informace mezi více on-line zařízeními, poskytování informací z rejstříků a databází informací, včetně textů, elektronických dokumentů, databází, grafických materiálů, fotografických snímků a audiovizuálních informací, v počítačových a komunikačních sítích, poskytování dočasného použití softwarových aplikací bez možnosti stažení pro vytváření společenských sítí, vytváření virtuální komunity a přenos audia, videa, fotografických obrazů, textu, grafiky a dat, počítačové služby ve formě on-line stránek na zakázku zaměřených na uživatelské informace, osobní profily, audio, video soubory, fotografické snímky, texty, grafiku a data, služby v oblasti informačních technologií a to poskytování vyhledávačů pro získávání dat na globálních počítačových a komunikačních sítích, služby zaměřené na technologii, která umožňuje organizacím a jednotlivcům vytvářet a řídit svou on-line přítomnost a sdělovat si s dalšími on-line uživateli informace a zprávy ohledně svých aktivit, výrobků a služeb a zapojovat se do tvorby sociálních sítí a obchodní spolupráce a komunikace, poskytování vyhledávačů pro získávání dat prostřednictvím komunikačních sítí, poskytování on-line prostředků pro druhé, které dávají uživatelům možnost nahrávat, modifikovat a sdílet audio, video soubory, fotografické snímky, texty, grafiku a data, poskytování interaktivních on-line zařízení pro druhé, zaměřených na technologii, která umožňuje uživatelům spravovat své on-line audio a vizuální účty a účty na sociálních a obchodních komunikačních a spolupracujících sítích, služby sdílení souborů, poskytování on-line zařízení pro druhé obsahující technologii, která uživatelům umožňuje nahrávat a stahovat elektronické soubory; (45) společenské představování, vytváření společenských sítí a seznamování, osobní asistenční služby pro druhé v oboru osobních nákupních služeb, služby sociálních sítí online, poskytování informací ve formě databází zaměřených na informace v oboru tvorby sociálních sítí a společenského představování, ověřování uživatelů, identifikační ověřovací služby, ověřování obchodní identifikace, seznamovací služby, služby sociálních sítí online, služby on-line sociálních sítí, dostupné prostřednictvím mobilních aplikací ke stažení, služby agentur zprostředkujících seznamování osob, seznamovací služby poskytované prostřednictvím sociálních sítí, poskytování informací ve formě databází zaměřených na informace v oboru tvorby on-line sociálních sítí, služby identifikace uživatelů (služby ověřování identifikace), služby sociálního seznamování a tvorby sociálních sítí na bázi internetu, poskytování sociálních služeb a informací v oboru osobního rozvoje a to sebezdokonalování, sebezaplnění, charitativních, filantropických, dobrovolnických, veřejných a komunitních služeb a humanitárních aktivit, informační, poradenské a konzultační služby spojené s výše uvedenými službami.

(730) **Vacková Lenka**, Pod Skalkou 1982, Čelákovice, 25088, CZ

Kadidlo Petr, Pod Zahrady 413, Přezletice, 25073, CZ

(740) Ing. Michal Jupa, patentový zástupce, Na Baních 1385, Praha 5 - Zbraslav, 15600

(210) **O-561512**

(220) 03.02.2020

(320) 03.02.2020

(511) 3, 5

(540)

KARPAL AKUT

(510) (3) přípravky pro osobní hygienu a kosmetické přípravky, mýdla a gely, přípravky do koupele, přípravky pro péči o pleť, oči a nehty, masti (neléčivé); (5) antibakteriální spreje, protizánětlivé spreje, léčivé spreje, chladivé spreje pro lékařské účely, rostlinné spreje pro léčebné účely, léčiva a veterinární přípravky a výrobky, hygienické přípravky a výrobky, potravní doplňky a dietetické přípravky, farmaceutické přípravky a přírodní léčiva, protizánětlivé masti, antibiotické masti, tekuté masti, léčivé masti, antiseptické masti, homeopatické protizánětlivé masti, farmaceutické přípravky a přírodní léčiva, hygienické přípravky a výrobky, obvazy, obvazový materiál a aplikátory léčebných přípravků.

(730) **PQ PARTNERS LIMITED**, Athinon 5, Nicosia, CY

(740) JUDr. Tomáš Vymazal, advokát, JUDr. Tomáš Vymazal, Wellnerova 1322/3c, Olomouc, Nová Ulice, 77900

(210) **O-561533**
(220) 04.02.2020
(320) 04.02.2020
(511) 3, 5
(540)

KARPAL
AKUT

- (510) (3) přípravky pro osobní hygienu a kosmetické přípravky, mýdla a gely, přípravky do koupele, přípravky pro péči o pleť, oči a nehty, masti (neléčivé); (5) antibakteriální spreje, protizánětlivé spreje, léčivé spreje, chladivé spreje pro lékařské účely, rostlinné spreje pro léčebné účely, léčiva a veterinární přípravky a výrobky, hygienické přípravky a výrobky, potravní doplňky a dietetické přípravky, farmaceutické přípravky a přírodní léčiva, protizánětlivé masti, antibiotické masti, tekuté masti, léčivé masti, antiseptické masti, homeopatické protizánětlivé masti, farmaceutické přípravky a přírodní léčiva, hygienické přípravky a výrobky, obvazy, obvazový materiál a aplikátory léčebných přípravků.
- (591) Barevná
(730) **PQ PARTNERS LIMITED**, Athinon 5, Nicosia, CY
(740) JUDr. Tomáš Vymazal, advokát, JUDr. Tomáš Vymazal, Wellnerova 1322/3c, Olomouc, Nová Ulice, 77900

(210) **O-561559**
(220) 05.02.2020
(320) 05.02.2020
(511) 5
(540)

MAGNEZUM
Da Vinci
ACADEMIA

- (510) (5) léčiva a veterinární přípravky a výrobky, potravní doplňky a dietetické přípravky, farmaceutické přípravky a přírodní léčiva, hygienické přípravky a výrobky, zubní přípravky a výrobky a léčebné zubní pasty, potravní doplňky tvořené zejména hořčíkem, soli hořčíku k farmaceutickému použití.
- (591) Barevná
(730) **PQ PARTNERS LIMITED**, Athinon 5, Nicosia, CY
(740) JUDr. Tomáš Vymazal, advokát, JUDr. Tomáš Vymazal, Wellnerova 1322/3c, Olomouc, Nová Ulice, 77900

(210) **O-561568**
(220) 05.02.2020
(320) 05.02.2020
(511) 5, 21, 25, 27, 28, 41
(540)

FIT AND I JARKA BRZÁKOVÁ

- (510) (5) potravinové doplňky pro lidskou spotřebu, vitamínové přípravky, minerální potravinové doplňky, výživové doplňky, potravinové doplňky z glukózy, proteinové potravinové doplňky, potravinové doplňky s kosmetickými účinky; (21) domácí a kuchyňské potřeby a nádoby, nádoby na vaření a nádoby na stolování kromě nožů, vidlicek a lžic, misky, lahve na pití pro sportovní účely, šejkry, dózy, boxy a nádoby pro použití v domácnosti a v kuchyni, svačinové boxy a krabičky na svačinu, pekáče; (25) oděvy, obuv, pokrývka hlavy, ponožky, návleky na nohy, legíny, trička, sportovní tílka; (27) zíněnky a podložky na jógu, protiskluzové podložky, zíněnky, podložka na jógu; (28) cvičební a sportovní potřeby, tělocvičné nářadí, činky; (41) vzdělání, školení, zábava, sportovní a kulturní činnosti, vydávání textu s výjimkou reklamních, služby osobního trenéra (kondiční trénink).
- (730) **Brzáková Jaroslava Ing., M.Sc.**, Lindleyova 2686/1, Praha 6, Dejvice, 16000, CZ

(210) **O-561571**
(220) 05.02.2020
(320) 05.02.2020
(511) 30, 35, 43
(540)

GOLDEN PRAGUE

- (510) (30) pekárenské výrobky, dorty, cukrovinky, cukroví, bonbóny, sladkosti (bonbóny), bomboniéry, trvanlivé pečivo, slané pečivo, sladké pečivo, čokoláda a čokoládové výrobky všeho druhu, výrobky na bázi čokolády, pralinky, zákusky, moučníky, koláče, koblihy, muffiny, pizza, sendviče, palačinky, bábovky, perníky, suchary, sušenky, keksy, kreky, oplatky, mouka, moučné směsi, těsta, pečící přípravky a droždí, med, pudinky, káva, kávové nápoje, čaj, kakao, led, zmrzlina, nanuky, zmrzlinové poháry, mražené jogurty a sorbety, cukr, žvýkačky, chuťové přísady, ochucovačla a koření, soli, škrob; (35) maloobchodní a velkoobchodní nákup a prodej, zásilkové obchodní služby, elektronický obchod (e-shop) prostřednictvím Internetu nebo jiné počítačové sítě, zprostředkovatelská obchodní činnost, vše s výrobky uvedenými výše ve třídě 30; (43) restaurační služby, samoobslužné restaurace, služby zajišťující stravování a nápoje, provozování cukráren, provozování rychlého občerstvení, bary (služby -), snack-bary, kavárny, zajišťování hromadného stravování (catering), hotelové služby.
- (730) **VK SMACK s.r.o.**, č. p. 169, Trnová, 25210, CZ
(740) PatOZ - patentová kancelář, Mgr. Pavel Panák, Ječná 243/39a, Praha 2, Nové Město, 12000

(210) **O-561574**
(220) 06.02.2020
(320) 06.02.2020
(511) 9, 16, 35, 42
(540)

AGIS SMS ČR

- (510) (9) přístroje a nástroje vědecké, výzkumné, navigační, geodetické, fotografické, kinematografické, audiovizuální, optické, přístroje a nástroje pro vážení, měření, signalizaci, detekci, testování, inspekci, záchranu a výuku, zařízení a přístroje pro vedení, přepínání, přeměnu, akumulaci, regulaci nebo řízení distribuce nebo použití elektrického proudu, zařízení a nástroje pro záznam, přenos, reprodukci nebo zpracování zvuku, obrazu nebo dat, média se záznamem a stahovatelná média, počítačový software, prázdná digitální nebo analogová záznamová a úložná média, mechanismy pro zařízení uváděná do chodu vhozením mincí, registrační pokladny, výpočetní zařízení, počítače a periferní zařízení počítačů, potápěčské obleky, potápěčské masky, špunty do uší pro potápěče, nosní klipsy pro potápěče a plavce, potápěčské rukavice, dýchací přístroje pro plavání pod vodou, hasicí přístroje; (16) papír a lepenka, tiskárenské výrobky, potřeby pro vazbu knih, fotografie, papírnické zboží a kancelářské potřeby svýmičkou nábytku, lepidla pro kancelářské potřeby nebo pro domácnost, potřeby pro rysování a kreslení a potřeby pro umělce malířské štětky, instruktážní a výukové materiály, plastové archy, fólie a sáčky pro balení a obaly, tiskařské typy, štočky; (35) reklama, propagace, řízení obchodní činnosti, obchodní administrativa, kancelářské práce; (42) vědecké a technické služby a související výzkum a projektování, průmyslová analýza, průmyslový výzkum a průmyslový design, kontrola kvality, služby ověřování, navrhování a vývoj počítačového hardwaru a softwaru.
- (730) **SMSdata s.r.o.**, Národní 973/41, Praha 1, Staré Město, 11000, CZ

(210) **O-561575**
(220) 06.02.2020
(320) 06.02.2020
(511) 9, 16, 35, 42
(540)

AGIS

- (510) (9) přístroje a nástroje vědecké, výzkumné, navigační, geodetické, fotografické, kinematografické, audiovizuální, optické, přístroje a nástroje pro vážení, měření, signalizaci, detekci, testování, inspekci, záchranu a výuku, zařízení a přístroje pro vedení, přepínání, přeměnu, akumulaci, regulaci nebo řízení distribuce nebo použití elektrického proudu, zařízení a nástroje pro záznam, přenos, reprodukci nebo zpracování zvuku, obrazu nebo dat, média se záznamem a stahovatelná média, počítačový software, prázdná digitální nebo analogová záznamová a úložná média, mechanismy pro zařízení uváděná do chodu vhozením mincí, registrační pokladny, výpočetní zařízení, počítače a periferní zařízení počítačů, potápěčské obleky, potápěčské masky, špunty do uší pro potápěče, nosní klipsy pro potápěče a plavce, potápěčské rukavice, dýchací přístroje pro plavání pod

vodou, hasicí přístroje; (16) papír a lepenka, tiskárenské výrobky, potřeby pro vazbu knih, fotografie, papírnické zboží a kancelářské potřeby s výjimkou nábytku, lepidla pro kancelářské potřeby nebo pro domácnost, potřeby pro rýsování a kreslení a potřeby pro umělce malířské štětce, instruktážní a výukové materiály, plastové archy, fólie a sáčky pro balení a obaly, tiskařské typy, štočky; (35) reklama, propagace, řízení obchodní činnosti, obchodní administrativa, kancelářské práce; (42) vědecké a technické služby a související výzkum a projektování, průmyslová analýza, průmyslový výzkum a průmyslový design, kontrola kvality, služby ověřování, navrhování a vývoj počítačového hardwaru a softwaru.

(730) **SMSdata s.r.o.**, Národní 973/41, Praha 1, Staré Město, 11000, CZ

(210) **O-561602**
(220) 06.02.2020
(320) 06.02.2020
(511) 30, 43
(540)



(510) (30) pizza, čerstvá pizza, calzone (plněná pizza), pizza korpusy, mražená pizza, nepečená pizza; (43) zajištění stravování.
(591) Barevná
(730) **Cartel uno s.r.o.**, Grohova 115/19, Brno, Veverí, 60200, CZ
(740) David Kyzlink, Krásného 579/41, Brno, Židenice, 63600

(210) **O-561606**
(220) 06.02.2020
(320) 06.02.2020
(511) 9, 28, 35, 41
(540)

MERKUR

(510) (9) programy počítačových her, vzdělávací a zábavný software, volně stažitelný software; (28) hry, výrobky určené ke hraní, dětské stavebnice, hračky pohyblivé, modelové stavebnice (hračky), modely (hračky), modely zmenšených automobilů, hračky, modely vláček, příslušenství k modelové železnici, modelová železnice, zařízení na videohry, cvičební a sportovní potřeby, lovecké potřeby a rybářské náčiní; (35) prodej her, hraček a výrobků určených ke hraní, dětských stavebnic, cvičebních a sportovních potřeb, loveckých potřeb a rybářského náčiní, organizování výstav k reklamním a obchodním účelům, obchodní činnost, internetový prodej, velkoobchod, maloobchod, zásilkový prodej, e-shop, vše s výrobky uvedenými výše ve třídě 28; (41) vzdělávání, školení, zábava, sportovní a kulturní činnosti.

(730) **MERKUR TOYS s.r.o.**, Husova 363, Police nad Metují, 54954, CZ
(740) Pavel Reichel a kol., Ing. Pavel Reichel, Lopatecká 152/14, Praha 4, Podolí, 14700

(210) **O-561632**
(220) 07.02.2020
(320) 07.02.2020
(511) 29, 35, 40
(540)



(510) (29) maso a masné výrobky; (35) reklamní, marketingové a propagační služby; (40) řeznictví a uzenářství.
(730) **MP Krásno, a.s.**, Hranická 430/34, Valašské Meziříčí, Krásno nad Bečvou, 75701, CZ
(740) JUDr. Miroslava Hořínková, Masarykova 753, Valašské Meziříčí, Krásno nad Bečvou, 75701

(210) **O-561638**
(220) 07.02.2020
(320) 07.02.2020
(511) 5
(540)



(510) (5) léčiva, farmaceutické přípravky humánní.
(591) Barevná
(730) **Zentiva, k.s.**, U kabelovny 130/22, Praha 10, Dolní Měcholupy, 10237, CZ
(740) C|K|T ČERVENKA TURKOVÁ & PARTNERS Advokátní, patentová a známková kancelář, Mgr. Radka Červenková, advokátka, Anny Letenské 34/7, Praha 2, Vinohrady, 12000

(210) **O-561643**
(220) 10.02.2020
(320) 10.02.2020
(511) 35
(540)



(510) (35) pomoc při řízení obchodní činnosti, poptávky, analýza nákladů a cen, šíření reklamních materiálů, poradenství v oblasti řízení a organizace podniku, cílené zasílání reklamních materiálů, pomoc při řízení obchodních či průmyslových podniků, aktualizace reklamních materiálů, šíření vzorků, průzkum trhu, oceňování podniků, obchodní průzkum, pronájem reklamního materiálu, poradenství v oblasti organizace podniku, vydávání reklamních textů, propagace, poradenské služby pro obchodní vedení, průzkum trhu, obchodní informace, poskytování obchodních informací, průzkum veřejného mínění, pronájem reklamních ploch, podpora prodeje

jiných osob, sběr údajů do počítačových databází, systematizace údajů do počítačových databází, online reklama v počítačové síti, pronájem reklamního času v komunikačních médiích, srovnávání cen, prezentace výrobků v komunikačních médiích pro účely maloobchodu, poskytování obchodních informací a rady pro spotřebitele ve výběru produktů a služeb, administrativní zpracování objednávek, subdodavatelské služby (pomoc v obchodní činnosti), fakturace, marketing, PPC reklama, obchodní zprostředkovatelské služby, aktualizace a údržba dat v počítačových databázích, poskytování obchodních informací prostřednictvím webových stránek, poskytování online tržiště pro kupující a prodejce zboží a služeb, správa zákaznických věrnostních programů, aktualizace a údržba údajů v rejstřících, sestavování katalogů informací pro obchodní či reklamní účely, cílený marketing.

(591) Barevná
(730) **KÖNIGFRANKSTAHL, s.r.o.**, č. p. 76, Modletice, 25101, CZ

(210) **O-561646**
(220) 10.02.2020
(320) 10.02.2020
(511) 19, 37
(540)

Legabeton

(510) (19) beton, betonové stavební prvky, předtvarované betonové stavební prvky; (37) betonování.

(730) **Legabeton s.r.o.**, č. p. 139, Svatý Mikuláš, 28401, CZ

(210) **O-561647**
(220) 10.02.2020
(320) 10.02.2020
(511) 19, 37
(540)

Legablok

(510) (19) betonové bloky, beton, betonové stavební prvky; (37) betonování, drcení betonu.

(730) **Legabeton s.r.o.**, č. p. 139, Svatý Mikuláš, 28126, CZ

(210) **O-561648**
(220) 10.02.2020
(320) 10.02.2020
(511) 19, 37
(540)

Legablock

(510) (19) betonové bloky, beton, betonové stavební prvky; (37) betonování, drcení betonu.

(730) **Legabeton s.r.o.**, č. p. 139, Svatý Mikuláš, 28126, CZ

(210) **O-561654**
(220) 10.02.2020
(320) 10.02.2020
(511) 43
(540)



(510) (43) poskytování jídla a nápojů, klubové služby (poskytování jídla a nápojů), informační, poradenské a rezervační služby v oblasti poskytování jídla a pití, služby zajišťující stravování.

(730) **Gachkivskiyi Pavlo**, Pervomajskogo 5a/49, Kiev, UA

(740) AK Červenková, Mgr. Lucie Červenková, advokátka, Výchledová 554/15, Praha 5, Hlubočepy, 15200

(210) **O-561668**
(220) 10.02.2020
(320) 10.02.2020
(511) 36, 42, 43
(540)



(510) (36) pronájem soukromého pozemku, správa (správa pozemků, správa nemovitostí); (42) vývoj letadel; (43) ubytovací služby (hotely, penziony).

(591) Barevná

(730) **SCHIMEK AIRCRAFT s.r.o.**, Částkovice 30, Nová Cerekev, 39301, CZ

(210) **O-561669**
(220) 10.02.2020
(320) 10.02.2020
(511) 3, 5, 44
(540)

GALAKTIZ

(510) (3) neléčivé kosmetické a toaletní přípravky, neléčivé přípravky pro ústní hygienu, parfumerní výrobky, éterické oleje, bělicí přípravky a další prací prostředky, přípravky na čištění, leštění, drhnutí a broušení; (5) farmaceutika, léčebné a veterinární přípravky; hygienické přípravky pro zdravotnické účely, dietetické potraviny a potraviny upravené pro léčebné či veterinární účely, potraviny pro kojenec a batolata, potravinové doplňky pro lidskou spotřebu a zvířata, náplasti, obvazové materiály a krytí, materiály pro plombování zubů, dentální vosky; dezinfekční přípravky, přípravky na hubení škůdců, fungicidy, herbicidy; (44) lékařské služby, veterinární služby, péče o hygienu a krásu osob a zvířat, zemědělské, zahradnické a lesnické služby.

(730) **AXONIA, a.s.**, Bydžovská 185, Praha 9, Klánovice, 19014, CZ

(740) Mgr. František Mészáros, advokát, Pod Novým lesem 127/44, Praha 6, 16200

(210) **O-561678**
(220) 10.02.2020
(320) 10.02.2020
(511) 9, 16, 34, 35
(540)



(510) (9) nabíječky do elektronických cigaret, USB nabíječky do elektronických cigaret, baterie do elektronických cigaret, přenosná pouzdra pro nabíjení pro elektronické cigarety a odpařovače, firmware a software pro elektronické cigarety; (16) papírové filtry, sáčky jako obaly (z papíru nebo umělých hmot), samolepky (papírníkové výrobky), papírníkové výrobky; (34) cigaretové papírky, cigaretové filtry, kuřácké potřeby, bloky cigaretového papíru, byliny na kouření, doutníky, cigarety, cigarety obsahující náhražky tabáku, cigarety s obsahem tabákových náhražek bez léčebného účelu, osobní vaporizéry, ústní odpařovače pro kuřáky, elektronické cigarety a příchutě a roztoky pro ně, náplně do elektronických cigaret, příchutě s výjimkou éterických olejů pro použití v elektronických cigaretách, tabák, příchutě s výjimkou éterických olejů pro tabák, kuřácké soupravy pro elektronické cigarety, zapalovače, zápalky, držáky na zápalky, krabičky na zápalky, popelníky pro kuřáky, cigaretová pouzdra, cigaretové kapselní strojky na plnění cigaret, dózy na tabák, tabatěrky; (35) reklamní, inzertní a propagační činnost, marketing, reklamní, inzertní a propagační činnost on-line, marketing on-line, produktový marketing, obchodní reklama pro třetí osoby, služby v oblasti reklamy a propagace prodeje, prezentace zboží a služeb, prezentace výrobků v komunikačních médiích pro účely maloobchodu, služby předvádění výrobků a vystavování zboží, distribuce vzorků zboží, dodavatelské služby pro třetí osoby (nákup výrobků a služeb pro jiné), organizování akcí a veletrhů pro komerční a reklamní účely,

obchodní poradenské služby, obchodní informace a rady pro spotřebitele (poradna pro spotřebitele), obchodní zprostředkovatelské služby, nákup a prodej výrobků uvedených výše ve třídě 9, 16 a 34 tohoto seznamu, internetový nákup a prodej výrobků uvedených výše ve třídě 9, 16 a 34 tohoto seznamu, maloobchodní služby a elektronické maloobchodní služby s výrobky uvedenými výše ve třídě 9, 16 a 34 tohoto seznamu, velkoobchodní služby a elektronické velkoobchodní služby s výrobky uvedenými výše ve třídě 9, 16 a 34 tohoto seznamu, zprostředkování nákupu a prodeje výrobků uvedených výše ve třídě 9, 16 a 34 tohoto seznamu, informační, poradenské a konzultační služby v rámci výše uvedených služeb ve třídě 35.

(730) **Votruba Jan**, Čechova 2038, Benešov, 25601, CZ

(740) Mgr. Martina Zdvihalová, Ph.D. - patentová a právní kancelář, Mgr. Martina Zdvihalová Ph.D., K Pazderně 2031, Benešov, 25601

(210) **O-561683**

(220) 11.02.2020

(320) 11.02.2020

(511) 35, 37

(540)

GALANTERIE ČENDULKA

(510) (35) maloobchodní prodej a internetový prodej kožené galanterie, textilní galanterie, přízí, nití, vyšívacích tkanin, nůžek, kleští, krejčovských metrů, krejčovských kříd a tužek, domácích a průmyslových šicích strojů; (37) servis šicích strojů.

(730) **Čendulka s.r.o.**, Křikavova 1895, Rakovník, Rakovník II, 26901, CZ

(740) Rott, Růžička & Guttman a spol., Vyskočilova 1566, Praha 4, Michle, 14000

(210) **O-561690**

(220) 11.02.2020

(320) 11.02.2020

(511) 35, 37

(540)



(510) (35) maloobchodní prodej a internetový prodej kožené galanterie, textilní galanterie, přízí, nití, vyšívacích tkanin, nůžek, kleští, krejčovských metrů, krejčovských kříd a tužek, domácích a průmyslových šicích strojů; (37) servis šicích strojů.

(591) Barevná

(730) **Čendulka s.r.o.**, Křikavova 1895, Rakovník, Rakovník II, 26901, CZ

(740) Rott, Růžička & Guttman a spol., Vyskočilova 1566, Praha 4, Michle, 14000

Zamítnuté a částečně odmítnuté/zamítnuté přihlášky ochranných známek po zveřejnění

Zjistí-li Úřad v průběhu řízení o námitkách, že přihlašovaná ochranná známka nespĺňuje podmínky pro zápis, přihlášku zamítne. Zjistí-li, že přihlašovaná ochranná známka nespĺňuje podmínky pro zápis jen pro některé výrobky nebo služby, přihlášku odmítne/zamítne v rozsahu výrobků nebo služeb, pro které přihláška nespĺňuje podmínky zápisu. S ohledem na tuto skutečnost, obsahuje tato kapitola údaje o rozhodnutích o zamítnutí přihlášky ochranné známky v celém nebo částečném rozsahu na základě ustanovení § 26 zákona č. 441/2003 Sb.

Údaje o výsledku rozhodnutí (zamítnutí přihlášky, částečné odmítnutí/zamítnutí přihlášky) jsou uvedeny jako datum právní moci rozhodnutí/výsledek rozhodnutí.

(210) **O-526559**

(540)

greenBOX

25.02.2020/NABYTÍ P.M. - ČÁSTEČNÉ ZAMÍTNUTÍ PŘIHL. PO
ZVEŘ.

(210) **O-542668**

(540)



25.02.2020/NABYTÍ P.M. - ČÁSTEČNÉ ZAMÍTNUTÍ PŘIHL. PO
ZVEŘ.

Zamítnuté námítky týkající se ochranných známek

V průběhu řízení o námítkách může být Úřadem zjištěno, že přihlašovaná ochranná známka, která byla zveřejněna ve Věstníku, nezasahuje do zákonem chráněných starších práv třetích osob, tzv. namítajících, uvedených v ustanovení § 7 zákona č. 441/2003 Sb., a proto Úřad námítky zamítne. Údaje o rozhodnutích o zamítnutí námítek na základě ustanovení § 26 zákona č. 441/2003 Sb. jsou obsaženy v této kapitole.

(210) **O-541936**
(540)



21.02.2020/ NABYTÍ P.M. – ZAMÍTNUTÍ NÁMITEK

(210) **O-541937**
(540)



21.02.2020/ NABYTÍ P.M. – ZAMÍTNUTÍ NÁMITEK

(210) **O-541939**
(540)



21.02.2020/ NABYTÍ P.M. – ZAMÍTNUTÍ NÁMITEK

(210) **O-543307**
(540)

Noana

25.02.2020/ NABYTÍ P.M. – ZAMÍTNUTÍ NÁMITEK

(210) **O-543307**
(540)

Noana

25.02.2020/ NABYTÍ P.M. – ZAMÍTNUTÍ NÁMITEK

(210) **O-544267**
(540)



04.02.2020/ NABYTÍ P.M. – ZAMÍTNUTÍ NÁMITEK

(210) **O-546336**
(540)

ŽRASO

25.02.2020/ NABYTÍ P.M. – ZAMÍTNUTÍ NÁMITEK

Přehled zápisů ochranných známek bez změny ve vztahu ke zveřejněným přihláškám

Kapitola obsahuje údaje o ochranných známkách zapsaných na základě ustanovení § 28 odst. 1 zákona č. 441/2003 Sb., u kterých nedošlo ke změně údajů oproti zveřejněné přihlášce ochranné známky.

Číselný přehled (111)											
378056	378057	378058	378059	378060	378061	378062	378063	378064	378065	378066	378068
378069	378070	378071	378072	378073	378074	378075	378076	378077	378078	378079	378080
378081	378082	378083	378084	378085	378086	378087	378088	378089	378090	378091	378092
378093	378094	378095	378096	378097	378098	378099	378100	378101	378102	378103	378104
378105	378106	378107	378108	378109	378110	378111	378112	378113	378114	378115	378116
378117	378118	378119	378120	378121	378122	378123	378124	378125	378126	378127	378128
378129	378130	378131	378132	378133	378134	378135	378136	378137	378138	378139	378140
378141	378142	378143	378144	378145	378146	378147	378148	378149	378150	378151	378152
378153	378154	378155	378156	378157	378158	378159	378160	378161	378162	378163	378164
378165	378166	378167	378168	378169	378170	378171	378172	378173	378174	378175	378176
378177	378178	378179	378180	378181	378182						

Zápis ochranných známek bez změny ve vztahu ke zveřejněným přihláškám

- (111) **378056**
(220) 05.04.2013
(320) 05.04.2013
(442) 18.05.2016
(151) 26.02.2020
(730) **Pivovary Staropramen s.r.o.**, Nádražní 43/84, Praha 5, 15000, CZ
(740) Havel, Holásek & Partners s.r.o., Mgr. Ivan Rámeš advokát, Na Florenci 2116/15, Praha 1, Nové Město, 11000
(210) O-503237
(510) (16) papírové kalendáře, papírové ubrusky a pivní tácky, letáky, výrobky z papíru, lepenky a plastických hmot spadající do této třídy; (24) tkaniny, textilní výrobky v rámci této třídy; (25) oděvy, obuv, kloboučnické zboží; (35) propagační činnost, reklama; (41) soutěžní a zábavní činnost, výchova, vzdělávání, sportovní a kulturní aktivity.

(511) 16, 24, 25, 35, 41

(540)

NEFILTR

- (111) **378057**
(220) 05.06.2015
(320) 05.06.2015
(442) 03.10.2018
(151) 26.02.2020
(730) **D.I.C. INVESTMENT LIMITED**, Room 1802, Dominion Centre, 43-59, Queen's Road Ea, Hong-Kong, HK
(740) DANĚK & PARTNERS Advokátní a patentová kancelář, Ing. Dr. Vilém Daněk Ph.D., LL.M., patentový zástupce, Vinohradská 17, Praha 2, 12000
(210) O-522910
(510) (36) daňové odhady, finanční odhady a oceňování v oblasti nemovitostí, poskytování hypotečních půjček, platební převody vykonávané elektronicky, clearing (zúčtování vzájemných pohledávek a závazků), elektronický převod kapitálu, vydávání cenin, vydávání cestovních šeků, vydávání cenných papírů, služby a vydávání kreditních karet, měnové služby a operace, peněžní fondy spadající do této třídy, směnárenské služby, vyplácení důchodů, důchodové fondy, služby realitní kanceláře - obchodování s nemovitostmi, zprostředkování pronájmu a koupě nemovitostí, pronájem nemovitostí - bytů, domů, kanceláří, pozemků, farem, atd., vedení nájemních a činžovních domů, správa nemovitostí, inkasování nájemného, ubytovací kanceláře (byty, místnosti), kanceláře pro inkasování pohledávek (faktoring), služby v oblasti likvidace podniků (finanční záležitosti), celní služby, organizování dobročinných a jiných sbírek, úschovní služby, úschova v bezpečnostních schránkách, úschova cenností, provozování zastaváren, finanční sponzorování, spořitelny, služby týkající se úvěrových karet (finanční záležitosti), to vše s výjimkou pojištění; (40) plátování, hoblování, chromování, kadmiování, kalení kovů, kovářství, frézování, cínování, magnetizace, poniklování, popouštění kovů, pájení, rafinace, tónování skla, svařování, vulkanizace, vyšívání, zinkografie, zpracování ropy, úprava a zpracování textilií.

(511) 36, 40

(540)

Diamond Is a Certainty

- (111) **378058**
(220) 24.08.2017
(320) 24.08.2017
(442) 29.11.2017
(151) 26.02.2020
(730) **TOPNATUR s.r.o.**, K Teplínám 679, Slušovice, 76315, CZ
(740) artpatent, advokátní kancelář s.r.o., Mgr. Tomáš Bejček advokát, Dukelských hrdinů 976/12, Praha 7, Holešovice, 17000
(210) O-541840
(510) (5) léčivé přípravky, léčivé přípravky se zvýšeným obsahem vlákniny, potravinové doplňky, potravinové doplňky se zvýšeným obsahem vlákniny.

(511) 5

(540)

The logo for 'asp nature' features the word 'asp' in a stylized, lowercase font with a leaf-like flourish above the 'p'. Below it, the word 'nature' is written in a cursive, lowercase font.

- (111) **378059**
(220) 28.02.2018
(320) 28.02.2018
(442) 16.05.2018
(151) 26.02.2020
(730) **TOPNATUR s.r.o.**, K Teplínám 679, Slušovice, 76315, CZ
(740) artpatent, advokátní kancelář s.r.o., Mgr. Tomáš Bejček advokát, Dukelských hrdinů 976/12, Praha 7, Holešovice, 17000
(210) O-546150
(510) (5) léčivé přípravky, léčivé přípravky se zvýšeným obsahem vlákniny, potravinové doplňky, potravinové doplňky se zvýšeným obsahem vlákniny.

(511) 5

(540)

The logo for 'sp nature' features the letters 'sp' in a stylized, lowercase font with a leaf-like flourish above the 'p'. Below it, the word 'nature' is written in a cursive, lowercase font.

- (111) **378060**
(220) 18.05.2018
(320) 18.05.2018
(442) 17.10.2018
(151) 26.02.2020
(730) **D.I.C. MANUFACTURING SE**, Washingtonova 1624/5, Praha 1, Nové Město, 11000, CZ
(740) DANĚK & PARTNERS Advokátní a patentová kancelář, Ing. Dr. Vilém Daněk Ph.D., LL.M., Vinohradská 403/17, Praha 2, Vinohrady, 12000
(210) O-548031
(510) (14) všechny druhy šperků s pravými i syntetickými kameny, prsteny, náhrdelníky, náramky, náušnice, řetízky, korále, diamanty, drahé kameny, rhodium, platina, zlato surové nebo tepané, pudřenky z drahých kovů, perly, amulety (šperky), flakóny z drahých kovů, ozdobné jehlice, medaile, medaile z vzácných kovů, medaile z obecných kovů, medailony, odznaky z drahých kovů, medaile z drahých kovů, exkluzivní a umělecké klenoty z drahých kovů a jejich slitin, hodinářské výrobky a chronometrická zařízení, vzácné kovy a jejich slitiny a výrobky z těchto látek nebo z postříbřeného nebo z pozlaceného kovu, klenoty, bižuterie, drahokamy, umělecké předměty z vzácných kovů, hodinky, hodiny, drahé kovy a jejich slitiny, jakož i předměty z nich vyráběné, kovy drahé jako slitina nebo polotovar, spinely (drahé kameny), poplátované předměty (s výjimkou nožářského zboží, vidliček a lžiček), zejména postříbřené, pozlacené nebo platinované uměleckoprůmyslové a ozdobné předměty, ingoty z drahých kovů, pouzdra na medaile a šperky, spadající do této třídy; (36) finanční služby - analýzy, transakce, operace, finanční informace, finanční poradenství a řízení, daňové odhady, finanční odhady a oceňování v oblastech bankovníctví, nemovitostí, burzovní makléřství, kurzovní záznamy na burze, investice do diamantů, zlata a drahých kamenů, finanční konzultační služby týkající se investic do diamantů, zlata a drahých kamenů, finanční sponzorování, financování koupí na splátky, poskytování hypotečních půjček, finanční pronájem - leasing, garance, záruky, kauce, bankovníctví, úvěrové banky, bezhotovostní operace, platební převody vykonávané elektronicky, clearing (zúčtování vzájemných pohledávek a závazků), elektronický převod kapitálu, kapitálové investice, domácí bankovní služby, vydávání cenin, vydávání cestovních šeků, vydávání cenných papírů, služby a vydávání kreditních karet, měnové služby a operace, peněžní fondy spadající do této třídy, směnárenské služby, vyplácení důchodů, důchodové fondy, služby

realitní kanceláře - obchodování s nemovitostmi, zprostředkování pronájmu a koupě nemovitostí, pronájem nemovitostí - bytů, domů, kanceláří, pozemků, farem, a tak dále, vedení nájemních a činžovních domů, správa nemovitostí, inkasování nájemného, ubytovací kanceláře (byty, místnosti), oceňování šperků, drahých kamenů, diamantů, zlata, numismatických sbírek, starožitností, uměleckých děl, známek a šperků, kanceláře pro inkasování pohledávek (factoring), služby v oblasti likvidace podniků (finanční záležitosti), celní služby, organizování dobročinných a jiných sbírek úschovni služby, úschova v bezpečnostních schránkách, úschova cenností, provozování zastaváren; finanční služby, poskytování bankovních služeb on-line, poskytování spořicí a úvěrových služeb, informační a poradenské služby ve všech výše uvedených oblastech, finančnictví a bankovníctví - služby v rámci této třídy, služby finančního trhu, finanční sponzorování, spořitelny, služby týkající se úvěrových karet, (finanční záležitosti), to vše s výjimkou pojištění; (40) zpracování drahých kovů, zhotovování šperků, zhotovování medailí z vzácných nebo obecných kovů, galvanické zlacení, broušení drahokamů, polodrahokamů i syntetických kamenů, zlatnické služby spadající do třídy 40, leštění předmětů, pokovování předmětů, plátování, hoblování, galvanizace, chromování, kadmiování, kalení kovů, kovářství, frézování, cínování, magnetizace, poniklování, popouštění kovů, pájení, pozlacení, rafinace, rytí, gravírování, tónování skla, sřibření, svařování, vulkanizace, vyšívání, zinkografie, zpracování ropy, úprava a zpracování textilií.

(511) 14, 36, 40
(540)



- (111) **378061**
(220) 11.06.2018
(320) 11.06.2018
(442) 20.11.2019
(151) 26.02.2020
(730) **Matuš Lukáš**, Aloise Rašina 329/7, Olomouc, 77900, CZ
Hanák Martin, Ujčov 22, Nedvědice, 59262, CZ
Dostál Jan, Stiborova 573/8, Olomouc, 77900, CZ
(740) Martin Hanák, Ujčov 22, Nedvědice, 59262
(210) O-548586
(591) Barevná
(510) (5) doplňky (léčivé) do krmiva pro zvířata, léčivé přísady do krmiva pro zvířata, doplňky krmiva pro veterinární účely, vitaminy pro zvířata, repelenty pro zvířata, protiparazitní obojky pro zvířata, proteinové doplňky pro zvířata, obojky proti blechám pro zvířata.; (21) nádoby do domácnosti k ukládání krmiva pro domácí zvířata; (31) krmiva pro domácí zvířata, konzervovaná krmiva pro kočky, konzervovaná krmiva pro psy, směsná krmiva pro zvířata, krmiva pro štěňata, posilující krmiva, konzervovaná nebo zavařená krmiva pro zvířata, konzervovaná krmiva obsahující maso pro mláďata, krmiva pro zvířata v kusech, krmiva pro zvířata obsahující sójové výrobky, krmiva pro zvířata ve formě granulí, krmiva pro zvířata získaná z rostlinných látek, krmiva pro kočky vyrobená z ryb nebo obsahující ryby, nápoje pro zvířata, suchary pro zvířata, krmiva suchá pro zvířata, jedlé pochoutky pro zvířata, sušená vojtěška pro zvířata, pochoutky pro zvířata (jedlé), krmné směsi pro zvířata, směsi krmiv pro zvířata, sójové pokrutiny (krmivo pro zvířata), jedlé pochoutky ke žvýkání pro zvířata; (35) velkoobchodní prodej krmiva pro zvířata, maloobchodní prodej krmiva pro zvířata.
(511) 5, 21, 31, 35

(540)



- (111) **378062**
(220) 25.06.2018
(320) 25.06.2018
(442) 20.11.2019
(151) 26.02.2020
(730) **BioHealing k.s.**, Dr. Slabihoudka 6232/11, Ostrava, Poruba, 70800, CZ
(210) O-548939
(510) (5) hygienické výrobky pro léčebné účely, dietní potraviny a dietetické přípravky pro léčebné nebo veterinární účely, potraviny pro batolata, potravní doplňky pro lidskou potřebu a pro zvířata, náplasti, obzavový materiál, materiály pro plombování zubů a pro zubní otisky, výrobky pro hubnutí škodlivých zvířat, fungicidy, herbicidy; (10) přístroje a nástroje chirurgické, lékařské, zubní a veterinářské, umělé údy, oči a zuby, ortopedické výrobky, materiál na sešívání ran, terapeutická a pomocná zařízení upravená pro invalidy, masážní přístroje, přístroje, zařízení a pomůcky na kojení, přístroje, zařízení a pomůcky pro sexuální aktivitu; (44) lékařské služby, veterinární služby, péče o hygienu a krásu osob a zvířat, zemědělské, zahradnické a lesnické služby.
(511) 5, 10, 44
(540)

AmnioChorion

- (111) **378063**
(220) 12.09.2018
(320) 12.09.2018
(442) 20.11.2019
(151) 26.02.2020
(730) **CHLUM - TEX, spol. s r.o.**, Zelený pruh 1560/99, Praha 4 - Braník, 14000, CZ
(210) O-550434
(510) (9) ochranný nehořlavý textil (podkladový materiál pro hasicí přípravky), vše v rámci této třídy; (21) hadry na čištění, hadry na umývání podlah, hadry na vytírání prachu, hadříky na prach z nábytku; (24) textilní filtrační materiál, textilie pro obuv, textilní podšívky, textilie netkané, látkové kapesníky, stolní ubrusy (ne papírové), tkaniny pro čalouníky.
(511) 9, 21, 24
(540)

ARATEX

- (111) **378064**
(220) 16.01.2019
(320) 16.01.2019
(442) 20.11.2019
(151) 26.02.2020
(730) **Jílek Štěpán**, Rozkošská 568, Praha 4, 14900, CZ
Plíšková Iva, Rozkošská 568, Praha 4, 14900, CZ
(740) Iva Plíšková, Rozkošská 568, Praha 4, 14900
(210) O-553025
(510) (21) silikonové kuchyňské náčiní; (29) opečené listy mořských řas (yaki-nori), plátky sušených mořských řas (hoshi-nori), pečené listy mořských řas řezané, gravírované, vyřezávané laserem (yaki-nori), plátky sušených mořských řas řezané, gravírované, vyřezávané laserem (hoshi-nori); (40) laserové gravírování a řezání laserem, a to kuchyňského nádobí, náčiní, tvořítek, čínských hůlek a mořských řas
(511) 21, 29, 40

(540)



- (111) **378065**
(220) 21.01.2019
(320) 21.01.2019
(442) 03.04.2019
(151) 26.02.2020
(730) **Kancelář ombudsmana České asociace pojišťoven z.ú.**, Karolinská 661/4, Praha 8, Karlín, 18600, CZ
(740) Čermák a spol., JUDr. Andrea Kůs Považanová, Elišky Peškové 15/735, Praha 5, 15000
(210) O-553109
(510) (45) informační služby vztahující se k právům spotřebitele, služby právní pomoci, služby v oblasti mimosoudního řešení sporů (právní služby), poradenské služby týkající se spotřebitelských práv (právní poradenství).
(511) 45
(540)



- (111) **378066**
(220) 21.01.2019
(320) 21.01.2019
(442) 03.04.2019
(151) 26.02.2020
(730) **Kancelář ombudsmana České asociace pojišťoven z.ú.**, Karolinská 661/4, Praha 8, Karlín, 18600, CZ
(740) Čermák a spol., JUDr. Andrea Kůs Považanová, Elišky Peškové 15/735, Praha 5, 15000
(210) O-553110
(510) (45) poradenské služby týkající se spotřebitelských práv (právní poradenství), služby právní pomoci, služby v oblasti mimosoudního řešení sporů (právní služby).
(511) 45
(540)



- (111) **378068**
(220) 21.03.2019
(320) 21.03.2019
(442) 20.11.2019
(151) 26.02.2020
(730) **innogy Energie, s.r.o.**, Limuzská 3135/12, Praha 10, Strašnice, 10800, CZ
(740) innogy Česká republika a.s., Limuzská 3135/12, Praha 10, Strašnice, 10800
(210) O-554673
(510) (9) adresáře (elektrické nebo elektronické), data nahraná elektronicky z internetu, databanky, databáze, elektronické časové rozvrhy, elektronicky zaznamenaná data, nahrané soubory dat, obsah médií, počítačové databáze, optické substráty pro záznamy, časové programátory, analyzátory elektrické energie, čidla a detektory, digitální ukazatele, elektro-optické měniče, elektronické ovládací nástroje, monitorovací přístroje, ovladače (regulátory), přístroje na měření, počítání, usměrňování a kalibraci; (11) zařízení na osvětlování, vytápění, výrobu páry, vaření, chlazení, sušení, ventilaci, rozvod vody a zařízení pro sanitární účely; (28) hry, hračky a výrobky určené ke hraní, zařízení na videohry, cvičební a sportovní potřeby,

vánoční ozdoby; (35) reklama, propagace, řízení obchodní činnosti, obchodní administrativy, kancelářské práce, rozvoj a koordinace dobrovolnických projektů pro charitativní organizace, zprostředkování kvalifikovaných odborníků pro neziskové organizace; (36) pojištění, finančnínictví, peněžnictví, služby v oblasti nemovitostí, charitativní činnost (finanční služby); (38) telekomunikace; (42) vědecké a technické služby a související výzkum a projektování, průmyslová analýza a výzkum, navrhování a vývoj počítačového hardwaru a softwaru; (45) právní služby, bezpečnostní služby pro fyzickou ochranu hmotného majetku a osob.

(511) 9, 11, 28, 35, 36, 38, 42, 45

(540)

innosvět

- (111) **378069**
(220) 16.04.2019
(320) 16.04.2019
(442) 20.11.2019
(151) 26.02.2020
(730) **L3Harris Technologies, Inc.**, 1025 West NASA Boulevard, Melbourne, 32919, FL, US
(740) Čermák a spol., JUDr. Karel Čermák jr. Ph.D., LL.M., Elišky Peškové 735/15, Praha 5, 15000
(210) O-555352
(510) (9) počítačový hardware, zapisovače hlasu a letových údajů v pilotní kabině, zapisovače a vysílače údajů o letových parametrech, polovodiče, radiofrekvenční přepínače, radarové detektory, letové testovací přístroje, jmenovitě počítačový hardware a software pro provádění letové simulace, drátové a bezdrátové telefony a telefonní zařízení, jmenovitě telefonní mikrofony, telekomunikační síťové rozbočovače, konektory, přijímače a jiná telefonní komunikační zařízení, technické vybavení, výrobky a součásti, jmenovitě hardware telefonního síťového rozhraní, telefonní bezpečnostní řídicí hardware, telefonní multimediální řídicí hardware, hardware telefonního přepínání, směrování a účastnického rozhraní, která se používají v počítačových a komunikačních sítích a systémech, počítačový software pro použití v družicovém řízení a pro řízení v oblasti satelitní komunikace, počítačový software pro vytěžování informací v oblasti strategického a taktického zpravodajství, počítačový telemetrický software pro použití při sběru a přenosu dat ze vzdálených zařízení umístěných v terénu, jmenovitě satelitů, letadel, raket, pohyblivých se systémů v oblasti terénu, dálkově konfigurovaných instalací na pevném místě a zpravodajských a řídicích systémů, počítačový software pro použití při sběru a přenosu dat v oboru lékařské techniky, jmenovitě v oblasti rentgenových přístrojů, magnetických snímacích strojů, akustických snímacích strojů, strojů pro detekci chemických látek, počítačový software pro řízení a provoz zařízení v reálném čase, jmenovitě rentgenových přístrojů, magnetických snímacích strojů, akustických snímacích strojů, přístrojů pro detekci chemických látek, ovládacích prvků pro letovou navigaci, zařízení na ochranu letů, jmenovitě hlasových záznamníků, telemetrických systémů na letadlech, systémů údržby letadel, telemetrických skenerů, systémů narušení, bojových vyhodnocovacích systémů a obrazů, systémů pro řízení letového provozu, monitorů, zastavených obrazů, radarových systémů a systémů sledování stavu vozidel, počítačový software pro systémovou situační informovanost a reprezentaci v systému řízení komunikace a datového spojení, kanálové zesilovače a frekvenční filtry pro použití v telekomunikacích, počítačový hardware pro zpracování elektronických klíčových informací, jmenovitě zpracování informací týkajících se elektronického šifrování a dalších bezpečnostních technologií, omezovače rádiových frekvencí, harmonické generátory, satelitní transpondéry (odpovědače), řadiče transpondérů, zabezpečené komunikační systémy sestávající z digitálních procesorů, modulátorů, antén, vysílačů, přijímačů a šifrovacího hardwaru a softwaru pro zařízení na zpracování bezpečných algoritmů pro použití ve vzdušném, satelitním, pozemním a námořním shromažďování informací, přenosu a analýze, komunikační systémy sestávající z vysokorychlostních mikrovlnných komunikačních spojů a počítačového hardwaru, komunikační systémy sestávající z telefonních a vysokorychlostních mikrovlnných rádiových komponentů, digitálních procesorů, počítačového hardwaru, softwaru obsahujícího algoritmy pro použití při zpracování bezpečné komunikace a softwaru pro zabezpečené vysílání a/nebo přijímání komunikací a informací nebo dat, palubní satelitní zařízení zajišťující možnosti subsystému, jmenovitě elektronické moduly a obvodové karty pro digitální záznam v pevné fázi, zpracování video signálu, zpracování komunikačních signálů a dešifrování, mikrovlnná zařízení, zařízení, výrobky a komponenty, jmenovitě frekvenční vysílače, měniče, syntetizátory kmitočtů, frekvenční modulátory, frekvenční filtry, frekvenční výkonové zesilovače, pasivní

součástí, mechanické spínače, bezdrátový systém monitorování frekvencí a související elektronické montážní sestavy obvodových karet, zajišťující determinaci kmitočtu, kmitočtové charakteristiky, stav kmitočtu a regulaci kmitočtu, rádiová navigační zařízení složená ze záznamových přenosových a přijímacích mikrovlnných zařízení, jmenovitě mikroprocesorů, elektronických displejů, digitálních paměťových zařízení, rádiových vysílačů a přijímačů, poskytujících následující možnosti: navigaci, ovládání a řízení vozidel, indikaci vozidla a varování, záznam dat a telemetrii, sledovací zařízení a přístroje, jmenovitě podsystémy ISR (Intelligence surveillance reconnaissance - zpravodajského pátracího průzkumu), které používají počítačový hardware a software k poskytování vzorkování elektromagnetického spektra v předepsaných frekvencích pro získávání informací, které jsou k dispozici pro analýzu pro použití ve vojenských a civilních letadlech, elektronické snímače, které v reálném čase poskytují schopnost shromažďovat elektronická data a informace, jmenovitě vnímají vnější elektromagnetické spektrum a převádějí získanou energii na digitální zobrazení energie, zpracování elektronických dat a informací, jmenovitě filtrování digitálního zobrazení energie a její převedení do vizuálního nebo zvukového zobrazení informací, analýza elektronických dat a informací, jmenovitě porovnávání referenčních geografických informací, detekce jakékoli změny a zobrazení změn pro vizuální informaci, ukládání elektronických dat a informací, jmenovitě přenos dat a informací do digitální paměti, a šíření elektronických dat a informací, jmenovitě vytváření informací založených na elektronických paketech, které mohou být zaslány na libovolném vybraném přenosovém médiu do jiných vzdálených míst, elektronický počítačový hardware a software, který umožňuje shromažďování, monitorování, analýzu, ukládání a prezentaci lékařských snímků, počítačová síťová zařízení a vybavení, jmenovitě hardware, který umožňuje propojení analogových nebo digitálních signálů do existující sítě PSTN (Public Switched Telephone Network - veřejné komutované telefonní sítě) nebo globální informační sítě a zajišťuje schopnost přijímat stejné signály do mobilního komunikačního systému, telefonický počítačový hardware, který umožňuje vytvoření bezdrátové poslední míle, jmenovitě bezdrátové rádiové spojení mezi centrálním zdrojem a místem určení, kde telefonní a datový systém má pevnou nebo mobilní operační schopnost, komunikační terminály, které se skládají z počítačového hardwaru, který zajišťuje vytvoření a připojení multimediálních komunikačních signálů včetně analogových, hlasových, datových a obrazových a který umožňuje připojení signálů k jiným komunikačním terminálům nebo jiným síťovým uzlům, Rozhlasové a televizní přenosové systémy zahrnující vysílače, monitory, směšovače signálů, audio a video kodéry a dekodéry a editační zařízení, jmenovitě signálové procesory, vysílače a přijímače pro satelitní komunikaci, počítačové síťové systémy obsahující počítačový hardware a software pro přenos dat mezi počítači připojenými do sítě a pro správu počítačů a přenos dat v uvedené síti, počítačové informační systémy obsahující počítače a software pro zpracování dat, zpracování textu a zobrazení dat, letecké elektrotechnické systémy zahrnující digitální mapy, sběrnice s optickými vlákny a drátové datové sběrnice, paměťová zařízení, přístroje pro zobrazení, ukládání, zpracování a získávání informací o počasí, taktických, strategických a bezpečnostních údajů, ovládací prvky kokpitu a datové displeje, fázové antény, globální polohovací zařízení obsahující datové procesory a displeje, komunikační systémy řízení letového provozu sestávající z počítačového hardwaru a softwaru pro zobrazení informací o přepravě, přenosu, řízení, přepínání, směrování a přijímání informací o letovém provozu, počítače a počítačový software pro převod obrazů na data a pro analýzu, zobrazení a tisk dat v oblasti dvou a trojrozměrné extrakce obrazu, manipulace, zobrazení a geografické registrace, zabezpečené počítačové systémy sestávající z počítačového hardwaru a počítačového softwaru a šifrovaných databází, všechny používané pro zajištění a kontrolu bezpečnosti a přístupu počítačové sítě a informací v ní obsažených, jmenovitě sledování letového provozu a přenos šifrovaných zpráv pilotům, správa databází, přenos souborů a připojení počítačů a databází v síti a pro řízení oběhu, systém řízení letecké společnosti zahrnující počítače a software pro správu databází a pro výměnu informací o provozu mezi letadly, Procesory pro analýzu televizních signálů, jmenovitě elektronické zobrazovací panely pro zobrazení signálů, terminály pro vyhodnocování signálů, primárně sestávající z hardwaru pro analýzu zakázkových signálů s integrovanými komponentami pro zobrazení a analýzu softwaru aplikovaného na počítačích a monitorech standardních průmyslových odvětví pro vyhodnocování kvality analogových a digitálních signálů, servery analýzy médií pro ověřování kvality digitálního mediálního obsahu, moduly signálového rozhraní, analyzátoři ručních signálů, analyzátoři optických signálů, testery obvodů pro monitorování vysílačích signálů a nástroje pro monitorování videa, jmenovitě nástroje pro monitorování videa na bázi softwaru, jmenovitě počítačový software pro monitorování a

záznam hlasitost mediálního obsahu, generátory časových referencí, jmenovitě generátory časových referenčních signálů pro časovací signál vysílacího systému a generování zkušebního signálu, hardware a počítačový software pro televizní produkci, postprodukci a vysílání, jmenovitě demodulátory, digitální značení, jmenovitě dynamické elektronické displeje a síťové počítačové servery a počítačový software pro správu a řízení dynamických elektronických displejů, distribučních zesilovačů, audio/video editorů, jmenovitě počítačové pracovní stanice vybavené počítačovým softwarem pro editaci audio a video programových materiálů, počítačový hardware a počítačový software prodávány jako celek pro generování znaků a grafiky, počítačový software pro generování vizuálních efektů, počítačový hardware a počítačový software prodávány jako celek pro generování a vkládání značení pro živé vysílání, moduly nouzového varování, jmenovitě počítačové elektronické moduly a související počítačový software pro zajištění vysílání veřejných výstražných zpráv, přenos signálu optickými vlákny, elektronické hlavní přepínače pro audio a video signály, kompresory audio a video signálů a dekompresory audio a video signálu, multiplexory a demultiplexory, vícenásobné prohlížeče (multiviewers), aplikační software pro monitorování a řízení počítačových sítí, elektronické ovládací panely, audio, video a datové přijímače a dekodéry, elektronické směrovací přepínače pro audio a video signály, video servery, výstavba video počítačových sítí, časovací moduly NTP (časového protokolu z práce v síti), sestávající zejména z počítačového hardwaru a počítačového softwaru pro provádění časování NTP, časování signálů, moduly pro přenos signálů, audio/video synchronizační a časovací řídicí programy, které jsou primárně sestaveny z vysoce přesných obvodů pro generování hodin pro synchronizaci zvuku s videem, legalizátory vysílaného signálu, počítačový software pro vytváření a zobrazení časových kódových značek, přepínací frekvenčních měniče, frekvenční měniče signálového formátu, vše pro použití v mediálním a zábavním průmyslu, vysílací provozní software pro reklamu, prodej, provoz a fakturaci, automatizaci, správu digitálních aktiv, programování a správu práv, jmenovitě počítačový software pro správu, monitorování a automatizaci nákupu, prodeje, plánování, výzkumu, řízení zásob, sledování výroby a účetních procesů v oblasti reklamy a obecného obsahu pro mediální a zábavní průmysl, počítačový software pro řízení a monitorování spínacích systémů pro televizní a rozhlasové signály, počítačový software pro správu, monitorování a automatizaci tvorby, pohybu, umístění, archivace, získávání a využívání finančních prostředků digitálních médií, počítačový software, jmenovitě software pro řízení podnikových procesů a software pro zaslání zpráv, pro správu a řízení lidských a automatizovaných pracovních postupů a multisystémové komunikace pro použití v mediálním a zábavním průmyslu, centra pro správu sítě, která se skládají především z mobilních a přenosných radiokomunikačních přístrojů a která rovněž obsahují řadiče elektrických základních stanic, řadiče elektrické komunikace a řadiče elektrických sítí, mobilní a nemobilní radiostanice pro obousměrnou komunikaci, přenosné radiostanice pro obousměrnou komunikaci, rozhlasové síťové komunikační uzly, zahrnující počítače, počítačové přepínače a související počítačový software pro hlasovou a datovou komunikaci, Internetové sítě založené na protokolu, obsahující počítačový hardware a počítačový software pro interoperabilní komunikaci, telekomunikační zařízení, jmenovitě telefonní radiokomunikační systémy pro veřejnoprávní a průmyslové aplikace složené z přenosných komunikačních rozhlasových přijímačů, elektrických řídicích stanic, elektrických komunikačních kontrolérů a obvodových spínačů, řídicí zařízení pro obousměrné mobilní a obousměrné pevné rozhlasové přijímače, jmenovitě zařízení základních stanic pro pevné a mobilní sítě a komunikace, rozmístění článků, převážně sestávajících z elektronického hardwaru, počítačového softwaru, antén a základních stanic, řídicích stanic primárně složených z rozhlasových přijímačů, hardware rozhlasových přijímačů a souvisejícího počítačového software, stolní stanice, sestávající především z rozhlasových přijímačů, hardware rozhlasových přijímačů a souvisejícího počítačového softwaru, hardware identifikace operační kontroly a kontrolního panelu, jmenovitě kontrolní panely a software pro provádění nouzových a nenouzových komunikací a pro provádění příkazů a řízení personálu národní bezpečnosti a prostředků, počítačový hardware a software pro správu komunikačních radiokomunikačních přijímačů a základních stanic a počítačový hardware a software pro monitorování radiokomunikačních přijímačů a základních stanic, komunikační systémy radiokomunikačních dat, primárně sestávající z mobilních radiokomunikačních přístrojů a rovněž obsahujících nemobilní komunikační radiokomunikační přijímače, přenosné radiokomunikační přijímače, řadiče základních stanic, komunikační řadiče a síťové řadiče, komunikační rádiové síťové portály, složené především z počítačů, počítačových přepínačů a souvisejícího počítačového softwaru pro poskytování brány mezi sítěmi, reflektory,

použitelné pro satelitní komunikaci, počítače a počítačový software pro převod oblaků výškových datových bodů ze zařízení pro dálkové snímání na data a pro analýzu, zobrazování a tisk dat v oblasti trojrozměrného výtahu vlastností, manipulace, zobrazování a geografické registrace, počítače a počítačový software pro správu, katalogizaci a získávání geospaciálních snímků, produktů odvozených z obrazů a jiných zpravodajských produktů prostřednictvím synchronizace katalogů dat napříč různými úložnými místy, počítače a počítačový software pro správu, zpracování, využívání a šíření zpravodajských informací ve formě pohybového zobrazení, počítače a počítačový software pro správu, zpracování, využívání a šíření prezentací letového plánování pro piloty všeobecného letectví a řídicí letového provozu, síťová komunikační zařízení, lodní komunikační terminály převážně sestávající z antén, podstavců, polohovacích zařízení, modemů, konvertorů, převodníků, zesilovačů a uživatelských rozhraní, pozemní komunikační terminály sestávající převážně z antén, podstavců, polohovačů, modemů, převodníků, zesilovačů, zesilovačů a uživatelských rozhraní, počítačové informační systémy sestávající převážně z počítačů a počítačového softwaru pro zpracování dat, zpracování textu a zobrazování dat v oblasti sčítacích informačních systémů, zdravotnických informačních systémů, inteligentních systémů distribuce elektrické energie, systémů pro předpovědi počasí a prognostických systémů a systémů environmentálního výkaznictví a prognózu vání, zařízení pro avioniku, jmenovitě kompresory a dekompresory video signálů, napájecí zdroje, montážní stojany speciálně uzpůsobené pro montáž a propojování elektronických přístrojů, procesory pro přenos signálů pro síťovou interoperabilitu a zaměřování, zabezpečené síťové přepínače, počítačový software ve formě síťových protokolů pro usnadnění výměny elektronických zpráv a dat, radiofrekvenční (RF) datové spoje pro zbraně, UHF/VHF bezdrátové datové spoje, elektronika s fázově napájenou anténní soustavou, jmenovitě elektronika tvarovaného elektronového svazku, primárně zahrnující výkonové zesilovače a dále zesilovače s nízkým šumem, řadiče fází, jednotky časového zpoždění, vysílací a přijímací přepínače, děliče polí, slučovače polí, vzestupné směšovače kmitočtu, sestupné směšovače kmitočtu, řadiče polí, napájecí zdroje a řídicí zařízení, jmenovitě řídicí jednotky antén, referenční jednotky polohy a směru, řídicí jednotky vysílání/přijmu, regulátory polohy antény a přepínače výběru frekvenčního pásma, komunikační systémy řízení letového provozu sestávající z počítačového hardwaru a počítačového softwaru pro zobrazování, přenos, řízení, přepínání, směřování a přijímání údajů o počasí, obousměrné radiokomunikační přístroje pro komunikaci hlasu, dat, obrazu a videa pro použití vojenskými a jinými vládními agenturami, obousměrné radiokomunikační přijímače, jmenovitě hlasové a datové radiokomunikační přijímače, které lze provozovat ve větším počtu kmitočtových pásem, aby umožnila úředníkům národní bezpečnosti a osobám s mimořádnou odpovědností, jako jsou orgány činné v trestním řízení, záchranáři a vojenský personál, vzájemně komunikovat, a to i přesto, že jejich příslušné stávající komunikační infrastruktury by jinak mohly být vzájemně neslučitelné, dálkové rozhlasové komunikační systémy pro veřejné služby a průmyslové aplikace, jmenovitě mobilní základnové stanice a mobilní radiokomunikační základnové stanice pro obousměrné mobilní a pevné radiokomunikační přijímače, reproduktory pro mobilní obousměrné radiokomunikační přijímače, reproduktory pro nemobilní obousměrné radiokomunikační přijímače, nabíječky baterií pro obousměrné radiokomunikační přijímače, komunikační sítě založené na internetovém protokolu, sestávající především z počítačového hardwaru a počítačového softwaru pro implementaci interoperabilní komunikace, kryptografické moduly, jmenovitě elektronické moduly se zabudovaným firmwarem pro účely šifrování dat, integrované obvody, jmenovitě šifrovací stroje, radiofrekvenční bezdrátové komunikační adaptéry, jmenovitě karty síťového rozhraní, software pro provozování karet radiofrekvenčních karet bezdrátového síťového rozhraní, komunikační software pro připojení radiofrekvenčních karet bezdrátové sítě do lokální komunikační sítě, radiokomunikační síťové brány, sestávající především z počítačů, počítačových přepínačů a počítačového softwaru v oblasti hlasové a datové komunikace, počítačový software pro použití v oblasti řízení letového provozu, jmenovitě pro dozor, údržbu, správu, řešení problémů a konfiguraci počítačového softwaru pro monitorování výkonu systémů řízení letového provozu, definování mapování, nahrávání aktualizací a nových verzí softwaru, řízení přístupu, definice uživatele, přiřazení obvodu, editace hardwaru, podávání zpráv o obnovení a aktuálním stavu; (25) oblečení pro muže a ženy, jmenovitě košile, manžetové krátké kalhoty, trička, bundy, větrovky a nepromokavé bundy; (35) obchodní konzultace a pomoc při provozování telekomunikačních systémů a sítí pro druhé, obchodní konzultace a pomoc v oblasti správy telekomunikačních sítí, jmenovitě provozování a správy telekomunikačních sítí a komunikačních linek pro druhé; (36) komerční realitní služby; (37) technické konzultace v

oblasti stavebních konstrukcí pozemních zařízení, technické konzultace a pomoc v oblasti výstavby, oprav a údržby ponorek a lodí, technické konzultace týkající se instalace, oprav a údržby mobilních a pevných pozemních zařízení, satelitů a souvisejících informačních systémů, jmenovitě informační bezpečnosti, komunikací, mikrovlnných výrobků a telemetrie a přístrojového vybavení, technické konzultace a pomoc v oblasti zavádění vybavení a systémů počítačového hardwaru, služby modernizace IT a komunikační infrastruktury, jmenovitě aktualizace počítačového hardwaru pro IT a komunikační systémy, služby údržby telekomunikačních systémů, jmenovitě údržba rádiových, televizních a digitálních komunikačních zařízení pro druhé; (38) technické konzultace v oblasti družicových komunikací a komunikací prostřednictvím souvisejících informačních systémů, jmenovitě v oblasti komunikací prostřednictvím satelitního přenosu, mikrovlnných produktů a telemetrie a přístrojového vybavení, konzultace a technická pomoc v oblasti zabezpečené komunikace a telemetrie, poradenství v oblasti logistiky a poradenství v oblasti telekomunikací; (42) technické konzultace a pomoc v oblasti letecké elektroniky, konzultace v oblasti informačních technologií v oblasti ponorek a lodí, mobilních a pevných pozemních zařízení, satelitů a souvisejících informačních systémů, jmenovitě bezpečnosti informací, komunikací, mikrovlnných výrobků a telemetrie a přístrojového vybavení, navrhování počítačových systémů pro integraci softwaru, služby údržby a informací o uživateli, systémy podpory provozu pro integraci softwaru, podpůrné služby v oblasti údržby a plánování a poskytování služeb a poskytování podpůrných kontrolních služeb pro družicové řídicí sítě, systémy pro komunikaci v reálném čase v oblasti obrany a systémy shromažďování zpravodajských informací v reálném čase, navrhování počítačových systémů pro technickou podporu družicových startů, rozmístěných komunikačních systémů a rozmístěných systémů sběru zpravodajských informací, konzultace a technická pomoc v oblasti přípravy počítačového hardwaru a softwarových produktů požadavkům zákazníka, konzultace a pomoc při správě počítačových programů, při správě počítačových základů a rozmístění a správě bezdrátových komunikačních sítí jiných zákazníků a služby správy komunikačních linek, služby technické podpory, jmenovitě řešení problémů ve formě diagnostiky a testování počítačových hardwarových a softwarových problémů, poskytování interaktivní webové stránky, která umožňuje uživatelům vstoupit, přistoupit, sledovat a generovat navržené strategické a taktické zprávy zpravodajských informací, služby v oblasti IT a migrace komunikační infrastruktury, služby v oblasti zavádění IT a komunikační infrastruktury, služby technické podpory, jmenovitě migrace datových center, serverových a databázových aplikací, služby migrace dat, správa služeb na bázi bezpečných informačních technologií (IT) pro druhé, jmenovitě správa softwarových aplikací, řízení podnikových služeb, jmenovitě správa softwarových aplikací, řízení informací, jmenovitě správa omezeného přístupu k síti, datům a informacím a řízení přístupu skenování a odstraňování neautorizovaných dat a programů ze souborů a sítí a řízení kybernetické bezpečnosti, jmenovitě údržba počítačového softwaru v oblasti počítačové bezpečnosti a prevence počítačových rizik, poradenské služby v oblasti počítačového hardwaru a softwaru, technické poradenství v oblasti telekomunikační techniky, technické poradenství v oblasti informačních technologií (IT), aktualizace a údržba počítačového softwaru, služby integrace informačních technologií (IT), technická podpora, jmenovitě monitorování síťových systémů, služby technického monitorování vzdálených počítačových sítí a údržba softwaru, počítačové služby, jmenovitě vzdálená správa systémů informačních technologií (IT) pro druhé, plánování, navrhování a řízení systémů informačních technologií (IT), návrh počítačového hardwaru a softwaru, návrh počítačových sítí pro druhé, informační zabezpečovací služby pro zajištění důvěrnosti, integrity a dostupnosti informačních systémů a kritických obchodních dat druhých, jmenovitě navrhování, rozmístění a provozování zabezpečených komunikačních systémů a informačních sítí pro ochranu důvěrnosti, integrity a dostupnosti informačních systémů a kritických obchodních dat ostatních zákazníků, služby navrhování telekomunikačních systémů, jmenovitě navrhování rozhlasových, televizních a digitálních komunikačních zařízení pro druhé, a návrh a integrace počítačových systémů a sítí pro druhé, jmenovitě návrh a integrace telefonních systémů, komunikačních systémů a zobrazovacích systémů; (45) konzultace a technická pomoc v oblasti bezpečnosti informací a zpravodajských služeb pro zabezpečené a nezabezpečené hlasové, datové a video komunikace, autorizace uživatelů, rozpoznávání a šifrování zpráv.

(511) 9, 25, 35, 36, 37, 38, 42, 45

(540)

L3 HARRIS

- (111) **378070**
(220) 30.04.2019
(320) 30.04.2019
(442) 12.06.2019
(451) 26.02.2020
(730) **BELUPO lijekovi i kozmetika, d.d.**, Danica 5, 48 000 Koprivnica, HR
(740) Všečka Zelený Švorčík a partneři, advokátní a patentová kancelář, JUDr. Pavel Zelený, advokát, Hálkova 1406/2, Praha 2, Nové Město, 12000
(210) O-555657
(510) (5) farmaceutické přípravky pro léčbu centrálního nervového systému.
(511) 5
(540)

ALYXAN

- (111) **378071**
(220) 28.06.2019
(320) 28.06.2019
(442) 20.11.2019
(451) 26.02.2020
(730) **Vybvav si dům s.r.o.**, Poušov 346/12, Třebíč, Stařečka, 67401, CZ
(740) PatentCentrum Sedlák & Partners s.r.o., Okružní 2824, České Budějovice, České Budějovice 3, 37001
(210) O-556872
(591) Barevná
(510) (35) marketingová, propagační, reklamní, inzertní činnost zejména prostřednictvím reklamy na internetu, maloobchodní, velkoobchodní a internetový (eshop) prodej pohlednic zasílaných prostřednictvím poštovních služeb; (39) poštovní služby, provozování poštovních služeb, podávání poštovních zásilek (zprostředkování doručování zásilek poštou); (40) zpracování materiálů a to řezání a ostatní opracování dřeva, zpracování, úprava, impregnace a vysoušení dřeva a dřevěných výrobků, gravírování, povrchové úpravy dřeva, tisk na dřevo, zakázková výroba dřevěných pohlednic; (42) návrhy, strukturování a programování či jiné vytváření počítačových programů, zejména mobilní aplikace, včetně jejich instalace, zavádění, aktualizace a údržby, návrhy, strukturování a programování či jiné vytváření databází, jiných datových systémů a aplikací pro jejich zpracování, jejich instalace, zavádění, aktualizace a údržby, návrhy, strukturování a programování mobilní aplikace, provozování webových stránek, správa sociálních sítí.
(511) 35, 39, 40, 42
(540)



- (111) **378072**
(220) 02.07.2019
(320) 02.07.2019
(442) 20.11.2019
(451) 26.02.2020
(730) **MATY'S Aromatherapy s.r.o.**, Svojsíkova 1589/9, Ostrava, Poruba, 70800, CZ
(740) Macek and Partners, Mgr. Jiří Macek, Sázavská 751/16, Praha 2, Vinohrady, 12000
(210) O-556944
(510) (4) aromaterapeutické vonné svíčky, čajové svíčky, hořlavé vosky, hořlavé výrobky (svíčky), lojové svíčky, parfémované svíčky, plovoucí svíčky, tenké svíčky, svíčky v plechovkách, svíčky pro noční osvětlení, svíčky pohlcující kouř, svíčky na zvláštní příležitosti, svíčky na vánoční stromky, svíčky a knoty svíček na svícení, svíčky, sady svíček, stolní svíčky, vonné svíčky, vonné svíčky s vůní pižma, voskové svíčky na svícení, votivní svíčky.
(511) 4

(540)

MATY'S AROMATHERAPY

for love and harmony

- (111) **378073**
(220) 03.07.2019
(320) 03.07.2019
(442) 20.11.2019
(451) 26.02.2020
(730) **Wretzlův Soňa**, č. p. 15, Kozomín, 27745, CZ
Wretzl Ondřej Ing., Kozomín 15, Kozomín, 27745, CZ
(740) Ing. Ondřej Wretzl, č. p. 15, Kozomín, 27745
(210) O-556964
(510) (9) biometrické identifikační systémy, radiofrekvenční identifikační zařízení (transpondéry), kódované identifikační karty, identifikační proužky (magnetické), identifikační pásy (magnetické), identifikační štítky (magnetické), identifikační štítky (kódované), magnetické identifikační karty, identifikační pásy (kódované), elektronické identifikační karty, identifikační štítky (strojově čitelné), magnetické kódované identifikační náramky, elektronicky kódované identifikační náramky, elektronické a magnetické identifikační karty pro použití při platbě za služby, biometrické identifikační přístroje; (14) identifikační náramky (klenoty), identifikační destičky ze vzácných kovů, plastové náramky v podobě šperků, klíčenky (dělené kroužky s ozdobou nebo jako přívěsek), kožené klíčenky, samonavíjecí klíčenky, klíčenky (drobné předměty nebo přívěsky), klíčenky jako klenoty (ozdoby nebo přívěsky), řemínky na hodinky z kovu, kůže nebo z plastu; (20) identifikační náramky, nekovové, nemocniční identifikační náramky (nekovové), plastové identifikační štítky pro zvířata, identifikační klip, identifikační přívěsek.
(511) 9, 14, 20
(540)



- (111) **378074**
(220) 03.07.2019
(320) 03.07.2019
(442) 20.11.2019
(451) 26.02.2020
(730) **Syedyshv Oleg**, Křižíkova 53/52a, Praha, Karlín, 18600, CZ
(740) Mgr. Ladislav Mandík, U hrušky 63/8, Praha 5, 15000
(210) O-556967
(591) Barevná
(510) (9) média se záznamem a stahovatelná média, počítačový software, prázdná digitální nebo analogová záznamová a úložná média, zařízení a nástroje pro záznam, přenos, reprodukci nebo zpracování zvuku, obrazu nebo dat; (38) služba umožňující jedné osobě mluvit s jinou osobou, služba zajišťující přenos vzásků od jedné osoby ke druhé; (39) doprava balení a skladování zboží; (41) zábava.
(511) 9, 38, 39, 41

(540)



- (111) **378075**
(220) 03.07.2019
(320) 03.07.2019
(442) 20.11.2019
(151) 26.02.2020
(730) **Syedyshev Oleg**, Křižíkova 53/52a, Praha, Karlín, 18600, CZ
(740) Mgr. Ladislav Mandík, U hrušky 63/8, Praha 5, 15000
(210) O-556969
(591) Barevná
(510) (9) média se záznamem a stahovatelná média, počítačový software, prázdná digitální nebo analogová záznamová a úložná média, zařízení a nástroje pro záznam, přenos, reprodukci nebo zpracování zvuku, obrazu nebo dat; (38) služba umožňují jedné osobě mluvit s jinou osobou, služba zajišťují přenos vzkazů od jedné osoby ke druhé; (39) doprava balení a skladování zboží; (41) zábava.
(511) 9, 38, 39, 41
(540)



- (111) **378076**
(220) 03.07.2019
(320) 03.07.2019
(442) 20.11.2019
(151) 26.02.2020
(730) **Syedyshev Oleg**, Křižíkova 53/52a, Praha 8, Karlín, 18600, CZ
(740) Mgr. Ladislav Mandík, U hrušky 63/8, Praha 5, 15000
(210) O-556971
(591) Barevná
(510) (9) média se záznamem a stahovatelná média, počítačový software, prázdná digitální nebo analogová záznamová a úložná média, zařízení a nástroje pro záznam, přenos, reprodukci nebo zpracování zvuku, obrazu nebo dat; (38) služba umožňují jedné osobě mluvit s jinou osobou, služba zajišťují přenos vzkazů od jedné osoby ke druhé; (39) doprava balení a skladování zboží; (41) zábava.
(511) 9, 38, 39, 41
(540)

Single **P**retties

- (111) **378077**
(220) 03.07.2019
(320) 03.07.2019
(442) 20.11.2019
(151) 26.02.2020
(730) **Syedyshev Oleg**, Křižíkova 53/52a, Praha 8, Karlín, 18600, CZ
(740) Mgr. Ladislav Mandík, U hrušky 63/8, Praha 5, 15000
(210) O-556973
(591) Barevná
(510) (9) média se záznamem a stahovatelná média, počítačový software, prázdná digitální nebo analogová záznamová a úložná média, zařízení a nástroje pro záznam, přenos, reprodukci nebo zpracování zvuku, obrazu nebo dat; (38) služba umožňují jedné osobě mluvit s jinou osobou, služba zajišťují přenos vzkazů od jedné osoby ke druhé; (39) doprava balení a skladování zboží; (41) zábava.

(511) 9, 38, 39, 41
(540)



- (111) **378078**
(220) 03.07.2019
(320) 03.07.2019
(442) 20.11.2019
(151) 26.02.2020
(730) **Syedyshev Oleg**, Křižíkova 53/52a, Praha, Karlín, 18600, CZ
(740) Mgr. Ladislav Mandík, U hrušky 63/8, Praha 5, 15000
(210) O-556981
(591) Barevná
(510) (9) média se záznamem a stahovatelná média, počítačový software, prázdná digitální nebo analogová záznamová a úložná média, zařízení a nástroje pro záznam, přenos, reprodukci nebo zpracování zvuku, obrazu nebo dat; (38) služba umožňují jedné osobě mluvit s jinou osobou, služba zajišťují přenos vzkazů od jedné osoby ke druhé; (39) doprava balení a skladování zboží; (41) zábava.
(511) 9, 38, 39, 41
(540)



- (111) **378079**
(220) 29.07.2019
(320) 29.07.2019
(442) 20.11.2019
(151) 26.02.2020
(730) **Charles University Innovations Prague s.r.o.**, Ovocný trh 560/5, Praha 1, Staré Město, 11000, CZ
(210) O-557458
(510) (9) software, počítačový software, software počítačových her, počítačové programy, počítačové hry nahrané na nosičích, software pro školení; (28) hry, deskové hry, společenské hry, zařízení pro počítačové hry v rámci této třídy; (41) školení, školení v souvislosti se softwarem, školení v rozvoji softwarových systémů, školení v oblasti designu softwarových systémů, školení v oblasti počítačového vývoje, školení v oblasti počítačového programování, školení v oblasti vývoje počítačových programů; (42) tvorba softwaru, počítačové programování; (45) počítačové licence, udělování licencí pro počítačové hry.
(511) 9, 28, 41, 42, 45
(540)

Charles Games

- (111) **378080**
(220) 05.08.2019
(320) 05.08.2019
(442) 20.11.2019
(151) 26.02.2020
(730) **Havlová Květa**, Zeyerova Alej 1838/12, Praha 6, Břevnov, 16200, CZ
Havel Vladimír, Zeyerova Alej 1838/12, Praha 6, Břevnov, 16200, CZ
(740) Květa Havlová, Zeyerova Alej 1838/12, Praha 6, Břevnov, 16200
(210) O-557612
(510) (30) čaje všeho druhu (pro jiné než léčebné účely); (35) propagační a reklamní činnost a poskytování reklamních materiálů zákazníkům, velkoobchodní a maloobchodní činnost s čajovými proprietami; (39) balení a skladování zboží a doprava ke klientům; (41) společenské a kulturní akce - prezentace čajového umění, informace o vzdělávání, koučink, pořádání a vedení školení, seminářů, konferencí, vzdělávací služby.
(511) 30, 35, 39, 41
(540)

INSPIRATEA

(111) **378081**

(220) 06.08.2019

(320) 06.08.2019

(442) 20.11.2019

(151) 26.02.2020

(730) **Vrtal Tomáš**, Kotěrova 8, Prostějov, 79601, CZ

(740) CLAY & PARTNERS, advokátní kancelář s.r.o., JUDr. Jakub Hlína,
Plaská 614/10, Praha 5, 15000

(210) O-557621

(510) (25) oděvy.

(511) 25

(540)



(111) **378084**

(220) 15.08.2019

(320) 15.08.2019

(442) 20.11.2019

(151) 26.02.2020

(730) **VOCHOC TRADE, s.r.o.**, Plzeňská 297, Zbůch, 33022, CZ

(210) O-557815

(591) Barevná

(510) (9) ochranné pomůcky, zejména ochranné oděvy, ochranné rukavice, ochranné přilby, ochranné štíty, ochranné brýle a jejich části, záchranné pásy, dýchací masky, vše v rozsahu třídy 9; (25) pracovní oděvy, pracovní rukavice, doplňky pracovních oděvů uvedené ve třídě 25.

(511) 9, 25

(540)



(111) **378082**

(220) 07.08.2019

(320) 07.08.2019

(442) 20.11.2019

(151) 26.02.2020

(730) **Stasek Ferdinand Ing.**, sídl. 9. května 700, Suchdol nad Lužnicí, 37806, CZ

(740) FISCHER & PARTNER IP s.r.o., Na hrobci 294/5, Praha 2, Nové Město, 12800

(210) O-557637

(510) (29) kaviár, ryby (neživé), rybí jikry a části ryb upravené pro lidskou spotřebu, rybí pokrmy; (31) živé ryby, rybí jikry; (35) velkoobchodní a maloobchodní prodej ryb, rybích jiker, kaviáru a rybích pokrmů; (40) zpracování ryb a rybích jiker.

(511) 29, 31, 35, 40

(540)

REGENT KAVIÁR

(111) **378083**

(220) 15.08.2019

(320) 15.08.2019

(442) 20.11.2019

(151) 26.02.2020

(730) **VOCHOC TRADE, s.r.o.**, Plzeňská 297, Zbůch, 33022, CZ

(210) O-557814

(591) Barevná

(510) (9) ochranné pomůcky, zejména ochranné oděvy, ochranné rukavice, ochranné přilby, ochranné štíty, ochranné brýle a jejich části, záchranné pásy, dýchací masky, vše v rozsahu třídy 9; (25) pracovní oděvy, pracovní rukavice, doplňky pracovních oděvů uvedené ve třídě 25.

(511) 9, 25

(540)



(111) **378085**

(220) 15.08.2019

(320) 15.08.2019

(442) 20.11.2019

(151) 26.02.2020

(730) **BABYLON Shop s.r.o.**, Na Hrádku 2577, Pardubice, Zelené Předměstí, 53002, CZ

(210) O-557832

(510) (25) oděvy, obuv, pokrývky hlavy.

(511) 25

(540)

BABYLON Specialista na kalhoty

(111) **378086**

(220) 19.08.2019

(320) 19.08.2019

(442) 20.11.2019

(151) 26.02.2020

(730) **Nadační fond Šance onkolóčkům**, Husova 1037, Přeštice, 33401, CZ

(740) zaeRkováno s.r.o., Vršovická 478/51, Praha 10, Vršovice, 10100

(210) O-557896

(510) (35) styk s veřejností, reklama a marketing, reklamní a propagační činnost pro humanitární a charitativní aktivity, pronájem reklamních materiálů, rozšiřování reklamních nebo inzertních materiálů, vyhledávání dat v počítačových souborech, organizování komerčních nebo reklamních výstav, vydávání reklamních, propagačních a inzertních textů, merchandising, vztahy s médii, zprostředkování obchodních a komerčních kontaktů, navazování a udržování obchodních vztahů s domácími a zahraničními institucemi a jinými subjekty, pomoc při řízení obchodní činnosti, dražební služby; (36) financování, elektronické převody finančních prostředků, investování finančních prostředků, shromažďování finančních prostředků na dobročinné účely, finanční sponzorování, charitativní finanční činnost, organizování finančních sbírek, zajišťování financí pro humanitární projekty, organizování veřejných finančních sbírek, grantové rozdělování finančních prostředků, nadační činnost (správa a rozdělování finančních prostředků), finanční podpora a pomoc dětem s vrozenými vadami, s onkologickým nebo jiným závažným onemocněním; (41) služby v oblasti vzdělávání, zábavy, kultury, umění a sportu, humanitární činnost v oblasti kulturní, výchovné a vzdělávací, edukativní činnost, poskytování vzdělávacích materiálů, poradenství týkající se lékařských školení v oblasti onkologie, pořádání kulturních, zábavných a zábavně-spoločenských akcí, pořádání, vedení a organizování seminářů, kolokvií, kongresů a konferencí, organizace koncertů, pořádání benefičních koncertů, poskytování vzdělávacích informací z oblasti společenské odpovědnosti prostřednictvím elektronických portálů, vydávání publikací,

vydávání tiskovin (s výjimkou reklamních), elektronické publikování, psaní textů a publikování textů (s výjimkou reklamních).

(511) 35, 36, 41
(540)



(111) **378087**
(220) 20.08.2019
(320) 20.08.2019
(442) 20.11.2019
(151) 26.02.2020
(730) **Inside Product s.r.o.**, Na Václavce 1079/32, Praha 5, Smíchov, 15000, CZ
(210) O-557916
(510) (35) reklama, propagace, zprostředkování obchodní činnosti, obchodní administrativa, kancelářské práce; (41) vzdělávání, školení, zábava, sportovní a kulturní činnosti; (43) služby zajišťující stravování a nápoje, dočasné ubytování.
(511) 35, 41, 43
(540)

U RARÁŠKŮ

(111) **378088**
(220) 20.08.2019
(320) 20.08.2019
(442) 20.11.2019
(151) 26.02.2020
(730) **U BULDOKA PRAHA s.r.o.**, Preslova 1, Praha 5, 15000, CZ
(210) O-557917
(510) (35) reklama, propagace, zprostředkování obchodní činnosti, obchodní administrativa, kancelářské práce; (41) vzdělávání, školení, zábava, sportovní a kulturní činnosti.
(511) 35, 41
(540)

U BULDOKA

(111) **378089**
(220) 21.08.2019
(320) 21.08.2019
(442) 20.11.2019
(151) 26.02.2020
(730) **Favor Holding CZ, a.s.**, Vojtěšská 211/6, Praha 1, Nové Město, 11000, CZ
(740) Silesia Patent, s.r.o., Soukromá 261, Václavovice, 73934
(210) O-557941
(591) Barevná
(510) (9) zařízení pro bezhotovostní platební transakce, jmenovitě magnetické, optické a elektronické nosiče dat, přístroje pro čtení dat, ukládání dat a zpracování dat pro výše uvedené nosiče dat, počítače, počítačové programy a počítačová periferní zařízení pro bezhotovostní platební transakce, hardware a software pro informační technologie a audiovizuální zařízení, zařízení a příslušenství na zpracování dat, platební terminály pro zprostředkování on-line plateb, software, elektronické terminály pro generování loterních lístků, počítačové terminály a hardware používané při provozu loterních a herních systémů, software pro počítačové hry; (16) tiskopisy v souvislosti s loteriemi a jejich plnění, jmenovitě časopisy, noviny a plakáty, fotografie v souvislosti s loteriemi a jejich plnění, papír, lepenka, tištěné reklamní, a propagační výrobky z papíru, periodické i neperiodické publikace, tištěné informační, reklamní a propagační

materiály v rámci této třídy určené pro propagaci, tiskárenské výrobky a kartonážní výrobky, a to krabice, data a databáze na papírových nosičích, psací potřeby, kalendáře, diáře, školní potřeby, sázenky, sázkové tikety, vstupenky; (28) loterijní hry (hračky), výrobky pro loterie, jmenovitě hrací bubny a tažná zařízení, elektrické a elektronické hry, s výjimkou příslušenství pro televizory, hračky, zejména měkké hračky, hrací karty, herní terminály, loterní videoterminály, elektronická zařízení pro hraní loterií a her, videoherní terminály, elektronické hrací karty (elektronické stírací losy), losy; (35) ekonomické a/nebo organizační poradenství pro hráče loterií a účastníky jiných herních a peněžních her, ekonomické a/nebo organizační poradenství při provádění bezhotovostních platebních transakcí; (36) finanční poradenství pro hráče loterie a účastníky jiných herních a peněžních her, finanční poradenství při provádění bezhotovostních platebních transakcí; (41) organizování, pořádání a provádění loterií a jiných hazardních a peněžních her, distribuce losů, výherních poukázek a sázenek v souvislosti s loteriemi, pořádání a vedení hazardních her prostřednictvím telekomunikačních kanálů, zejména prostřednictvím internetu, organizace a realizace zábavních akcí, zejména rozhlasových a televizních programů, organizování sportovních sázek a číselných loterií, provozování loterií a jiných podobných her v souladu s obecně závaznými právními předpisy, provozování nevýherních a výherních hracích přístrojů, provozování kulečnickové herny, prodej losů a příjem sázek ve smluvně závazných sběrných právnických a fyzických osob a ve sběrných zřízených společnosti, vydavatelská činnost, nakladatelská činnost, provozování heren, rulet a kasin, organizování provozu a organizování pořádání sázkových her, výherních loterií, tombol, soutěží, vlastní provozování sázkových her a loterií o peníze prostřednictvím internetu, včetně stíracích losů s možností výhry, provozování výherních i nevýherních hracích zařízení, služby vztahující se k hrám, sázení, hazardním hrám, včetně hazardních her na dálku, loteriím, kasinům a ruletám v rámci této třídy, organizování sportovních sázek a číselných loterií, prodej losů a příjem sázek, pořádání a organizování kulturních, sportovních a společenských událostí, předprodej a prodej vstupenek, organizování a pořádání vzdělávacích akcí, provozování sportovních zařízení, provozování her on-line.

(511) 9, 16, 28, 35, 36, 41
(540)



(111) **378090**
(220) 27.08.2019
(320) 27.08.2019
(442) 20.11.2019
(151) 26.02.2020
(730) **PIVOVAR SVIJANY, a.s.**, č. p. 25, Svijany, 46346, CZ
(740) STRNAD Patentová a známková kancelář, Ing. Václav Strnad, Rychtářská 375/31, Liberec 14, Ruprechtice, 46014
(210) O-558064
(510) (16) reklamní, propagační a informační materiály na bázi papíru, tiskoviny, zejména prezentační a firemní publikace, periodika, soubory dat v papírové formě, knihy, letáky, plakáty, reklamní tabule z papíru nebo lepenky, reklamní katalogy, pozvánky, jídelní lístky, vývěsky, účtenky, klubové nebo prezentační karty, papírové visačky, papírové etikety, papírové vložky, pohlednice, fotografie, přání, obálky, kalendáře, inzertní noviny, obaly z papíru a plastických hmot, tašky z papíru a plastických hmot náležející do této třídy, etikety, samolepky, obtisky, ubrusy a ubrousky papírové, papír, výrobky z papíru, a to ozdobné nebo umělecké předměty z papíru, podložky papírové pod láhve a pod pивní sklenice, tužky všeho druhu; (21) sklenice, pohárky, poháry, číše, džbány, nádobí, láhve, püllitry, korbele, nápojové sklo, skleněné a keramické nádoby a nádobí, skleněné a keramické zboží neobsažené v jiných třídách, porcelán, tácky papírové, z umělých hmot a z

keramiky, papírové kelímky, plastové kelímky, papírové láhve; (32) piva všeho druhu, sladina, sladové nápoje, nápoje kvašené nealkoholické, chmelové výtažky pro výrobu piva, přípravky k přípravě nápojů, nealkoholické nápoje, nealkoholické nápoje obohacené vitamíny nebo minerály, nealkoholické nápoje energetické, nealkoholické nápoje míchané, míchané nápoje na základě piva, nealkoholické aperitivy; (43) služby spojené s provozováním pohostinství, restaurace, samoobslužné restaurace, bary, kavárny, vinárny, cukrárny, rezervace restaurací, poskytování rychlého občerstvení, jídelny, stravování jako je servis jídel a servis nápojů, hromadné stravování, bufety, kiosky, příprava jídel, příprava nápojů, ubytovací služby, rezervace přechodného ubytování, hotelové služby, rezervace hotelů, penziony, rezervace penzionů, stravování pro zvířata, zprostředkovatelská a obstaravatelská činnost v oblasti stravování a ubytování.

(511) 16, 21, 32, 43
(540)



(111) **378091**
(220) 08.09.2016
(320) 08.09.2016
(442) 20.11.2019
(151) 26.02.2020
(730) **Barbosa Maria João Alves**, Rua das Cavadas, 1º. Poente, Lordelo, VALE DE CAMBRA, 3730-332, PT
(740) Rott, Růžička & Guttman a spol., Vyskočilova 1566, Praha 4, Michle, 14000
(210) O-558168
(510) (7) kovoobráběcí stroje s výjimkou míchaček.
(511) 7
(540)

HETO

(111) **378092**
(220) 02.09.2019
(320) 02.09.2019
(442) 20.11.2019
(151) 26.02.2020
(730) **Macháček Miroslav**, č. p. 733, Zašová, 75651, CZ
(210) O-558187
(510) (17) kaučuk, gutaperča, guma, azbest a slída v surových stavech nebo jako polotovary a náhražky všech těchto materiálů v rámci této třídy, plastické hmoty a pryskyřice v extrudované formě pro použití ve výrobě, těsnění, zarážky a zátky a izolační materiály, ohebná nekovová potrubí, trubky a hadice; (35) reklama, propagace, řízení obchodní činnosti, obchodní administrativa, kancelářské práce; (40) zpracování materiálů, a to produktů uvedených výše ve třídě 17.
(511) 17, 35, 40
(540)

 **EPS CREATE**

(111) **378093**
(220) 02.09.2019
(320) 02.09.2019

(442) 20.11.2019
(151) 26.02.2020
(730) **Balance Blue s.r.o.**, Kaprova 14/13, Praha 1, 11000, CZ
(740) JUDr. Jiří Matzner LL.M., Anny Letenské 34/7, Praha 2, Vinohrady, 12000
(210) O-558201
(510) (35) marketing v oblasti gastronomie; (41) vzdělávání, školení, zábava, sportovní a kulturní činnosti, vzdělávání v oblasti gastronomie; (43) služby zajišťující stravování a nápoje, restaurační a pohostinská činnost.
(511) 35, 41, 43
(540)

WHISKEY
Restaurant, Bar & Museum

(111) **378094**
(220) 04.09.2016
(320) 04.03.2019
(442) 20.11.2019
(151) 26.02.2020
(730) **Reign Beverage Company LLC**, 1547 N. Knowles Ave., Los Angeles, 90063, CA, US
(740) Bird & Bird s.r.o. advokátní kancelář, Mgr. Vojtěch Chloupek, advokát, Na příkopě 583/15, Praha 1, Staré Město, 11000
(210) O-558252
(510) (32) fitness nápoje.
(511) 32
(540)

REIGN

(111) **378095**
(220) 04.09.2019
(320) 04.09.2019
(442) 20.11.2019
(151) 26.02.2020
(730) **POZIMOS, a.s.**, K Pasekám 3663, Zlín, 76001, CZ
(740) Ing. Jarmila Javoříková, Slunečná 4566, Zlín, 76005
(210) O-558273
(510) (19) stavební materiály nekovové, kámen, umělý kámen, žula, šterk, písek, cement, cementové betonové výrobky, beton, betonové směsi, stavební betonové výrobky, cihly, střešní tašky nekovové, tvárnice betonové, stavební prvky nekovové; (37) stavební činnost, a to provádění staveb včetně změn, udržovacích prací na nich a jejich odstraňování, stavební opravy, strojní a ruční stavební práce, zednické práce, stavební dozor, izolační práce, malba a nátěr interiérů a exteriérů, pokrývačské služby, instalační služby (elektro, voda, plyn), zámečnictví, instalace, údržba a opravy strojů, zprostředkování ve stavebnictví, poradenství ve stavebnictví; (40) zpracování stavebních materiálů uvedených výše ve třídě 19, zpracování kamene, kamenické služby, zpracování kovů, kovářství, zpracování plastů, zpracování skla, recyklace materiálů, poradenství v oblasti zpracování materiálů.
(511) 19, 37, 40

(540)



- (111) **378096**
(220) 11.09.2019
(320) 11.09.2019
(442) 20.11.2019
(151) 26.02.2020
(730) **RiseSun HealthCare & Tourism CZ a.s.**, Za Poříčskou bránou 21/365, Praha 8, 186 00, CZ
(740) Holubová advokáti s.r.o., Mgr. Štěpán Holub, advokát, Za Poříčskou bránou 365/21, Praha 8, Karlín, 18600
(210) O-558436
(510) (32) vody (nápoje); (33) vína; (35) řízení obchodní činnosti hotelů; (36) pronájem nemovitostí; (43) hotelové služby, domovy pro seniory, restaurace; (44) zdravotní péče, zdravotnická střediska.
(511) 32, 33, 35, 36, 43, 44
(540)



- (111) **378097**
(220) 12.09.2019
(320) 12.09.2019
(442) 20.11.2019
(151) 26.02.2020
(730) **Porybná Tereza Mgr.**, Ovinecká 33, Praha 7, 17000, CZ
(210) O-558453
(510) (35) reklama, propagace, řízení obchodní činnosti, obchodní administrativa, kancelářské práce, shromažďování různých výrobků ve prospěch jiných osob (vyjma přepravy těchto výrobků), aby si zákazníci mohli tyto výrobky pohodlně prohlédnout a koupit, tyto služby mohou být poskytovány maloobchody, velkoobchody, prostřednictvím prodejních automatů, objednávkových katalogů nebo elektronických médií, a to prostřednictvím internetových stránek nebo teleshoppingových programů, služby spočívající v záznamu, přepisu, vytváření, sestavování nebo systematizaci písemných obchodních sdělení a záznamů, jakož i sběr matematických či statistických údajů, služby reklamních agentur, služby distribuce reklamních prospektů a vzorků zboží, rozhlasová reklama, aktualizace reklamních materiálů, aranžování výkladů, marketing, cílený marketing, grafická úprava pro reklamní účely, návrh reklamních materiálů; (36) bankovní půjčky; (41) školení, zábava, sportovní a kulturní činnosti, všechny formy vzdělávání osob nebo drezúry zvířat, služby, jejichž základním cílem je pobavení nebo rekreace osob, předvádění vizuálního umění nebo literatury veřejnosti pro kulturní či vzdělávací účely, fotografování, gymnastický výcvik, kulturní, vzdělávací a zábavní služby poskytované uměleckými galeriemi, pořádání a vedení kolokvií.
(511) 35, 36, 41
(540)

TeriArts

- (111) **378098**
(220) 13.09.2019
(320) 13.09.2019
(442) 20.11.2019
(151) 26.02.2020
(730) **MY GOOD KARMA s.r.o.**, Řipská 1095/1, Praha 10, Vinohrady, 10100, CZ
(210) O-558484

- (510) (3) kosmetické přípravky všeho druhu, voňavkářské výrobky, mýdla, drogistické zboží, aloe vera pro kosmetické účely, éterické oleje, éterické esence, výtázky z květin, opalovací přípravky; (5) přípravky farmaceutické s výjimkou farmaceutických nápojů pro léčebné účely, přípravky pro hubnutí s léčivými účinky, léčivé byliny a rostliny, léčivé čaje, koupelové soli s léčivými účinky, posilující přípravky s léčivými účinky, aloe vera pro léčebné účely, balzámy pro lékařské účely, doplňky stravy výživové, hygienické ubrousky, kojenecká strava, léčiva, vitaminové přípravky, vody termální; (21) náčiní a nádoby pro domácnost nebo kuchyň, hřebeny; mycí houby, kartáče (s výjimkou štětců), čističí potřeby, sklo, porcelán a majolika neobsažené v jiných třídách, sochy, figurky, plakety a medaile a umělecké předměty vyrobené z porcelánu, terakoty, nebo skla - zahrnuté v této třídě; (29) konzervované, sušené a zavařené ovoce a zelenina, želé, džemy a marmelády, kompoty, oleje a tuky jedlé, zpracovaná sója, banánové lupínky, jablečné chipsy, jedlá semena, jedlé ořechy, kandované ořechy, datle, pochutiny na bázi ořechů, chuťovky na bázi sušeného ovoce, tyčinky z ořechů nebo semínek, arašidová pasta, arašidy zpracované, kokosový prášek, směsi sušeného ovoce a zpracovaných oříšků jako pochutina, směsi ovoce a ořechů, mandle mleté, zpracovaná dýňová semínka, oříšky zpracované, mandle zpracované, slunečnicová semínka zpracovaná, ochucené ořechy, jogurt, jogurtové svačinky v kombinaci s oříšky, müsli a dalšími obilninami; (30) káva, čaj, kakao, kávové náhražky, med, cukr, pečivo, cukrovinky, kaše ovesná, kukuřičné a obilné vločky a lupínky müsli, oplatky, sušenky, čokoládové výrobky, přípravky z obilovin, ochucené obilniny, ochucený popcorn, cereální lupínky, cereálie, čokoláda a dezerty.
(511) 3, 5, 21, 29, 30
(540)



- (111) **378099**
(220) 17.09.2019
(320) 17.09.2019
(442) 20.11.2019
(151) 26.02.2020
(730) **Zingtiv s.r.o.**, Přípotoční 836/33, Praha 10, Vršovice, 10100, CZ
(740) Jindyne s.r.o., U Statku 77, Mnichovo Hradiště, Hněvousice, 29501
(210) O-558515
(510) (9) nahraný obsah (počítačové programy, data a informace), a to počítačový software pro prezentační grafiku, software pro vytváření, ukládání, vyhledávání, manipulaci a změnu textu a grafiky pro použití v prezentacích a pomocných programů pro použití s nimi, software ke stažení pro použití při vytváření a sdílení prezentací pro spolupráci, software ke stažení ve formě mobilní aplikace pro prezentace, počítačový aplikační software pro mobilní telefony, kapesní počítače, tablety a počítače, software pro organizaci obchodování, včetně vytváření multimediálních prezentací, shromažďování, řízení a správu obchodních poznámek a zpětné vazby od zákazníků, vytváření, správy a přístupu k databázi s obchodním a prodejním obsahem, počítačový aplikační software pro mobilní telefony, kapesní počítače, tablety a počítače, software pro výukové účely, včetně vytváření multimediálních prezentací, shromažďování, řízení a správu výukových textů a grafiky, software umělé inteligence a strojového učení, software pro virtuální a rozšířenou realitu, mediální a publikační software, kancelářské a podnikové aplikace; (38) poskytování přístupu k počítačovým, elektronickým a on-line databázím, telekomunikační služby, jmenovitě elektronický přenos obsahu a dat z virtuální reality, přenos digitálních souborů, přenos zpráv a obrázků pomocí počítačů, přenos zpráv a obrazových informací pomocí počítače, přenos hlasu po internetu, telefonní spoje, mobilní telefony (komunikace), počítačová komunikace, pronájem zařízení pro přenos informací, půjčování telekomunikačních zařízení; (41) služby v oblasti vzdělávání; (42) vývoj softwaru, programování a implementace softwaru, webhostingové služby, software jako služba, pronájem softwaru, poskytování informačně-technologických služeb prostřednictvím softwarové aplikace pro použití při vytváření, organizování

a poskytování prezentací, poskytování webových stránek představujících nestažitelný software pro použití při vytváření a sdílení prezentací pro spolupráci, konzultační, poradenské a informační služby v oblasti informačních technologií.

(511) 9, 38, 41, 42

(540)

Zingtiv

(111) **378100**

(220) 17.09.2019

(320) 17.09.2019

(442) 20.11.2019

(151) 26.02.2020

(730) **Zingtiv s.r.o.**, Přípotoční 836/33, Praha 10, Vršovice, 10100, CZ

(740) Jindyne s.r.o., U Statku 77, Mnichovo Hradiště, Hněvousice, 29501

(210) O-558517

(510) (9) nahraný obsah (počítačové programy, data a informace), a to počítačový software pro prezentační grafiku, software pro vytváření, ukládání, vyhledávání, manipulaci a změnu textu a grafiky pro použití v prezentacích a pomocných programů pro použití s nimi, software ke stažení pro použití při vytváření a sdílení prezentací pro spolupráci, software ke stažení ve formě mobilní aplikace pro prezentace, počítačový aplikační software pro mobilní telefony, kapesní počítače, tablety a počítače, software pro organizaci obchodování, včetně vytváření multimediálních prezentací, shromažďování, řízení a správu obchodních poznámek a zpětné vazby od zákazníků, vytváření, správy a přístupu k databázi s obchodním a prodejním obsahem, počítačový aplikační software pro mobilní telefony, kapesní počítače, tablety a počítače, software pro výukové účely, včetně vytváření multimediálních prezentací, shromažďování, řízení a správu výukových textů a grafiky, software umělé inteligence a strojového učení, software pro virtuální a rozšířenou realitu, mediální a publikační software, kancelářské a podnikové aplikace; (38) poskytování přístupu k počítačovým, elektronickým a on-line databázím, telekomunikační služby, jmenovitě elektronický přenos obsahu a dat z virtuální reality, přenos digitálních souborů, přenos zpráv a obrázků pomocí počítačů, přenos zpráv a obrazových informací pomocí počítače, přenos hlasu po internetu, telefonní spoje, mobilní telefony (komunikace), počítačová komunikace, pronájem zařízení pro přenos informací, půjčování telekomunikačních zařízení; (41) služby v oblasti vzdělávání; (42) vývoj softwaru, programování a implementace softwaru, webhostingové služby, software jako služba, pronájem softwaru, poskytování informačně-technologických služeb prostřednictvím softwarové aplikace pro použití při vytváření, organizování a poskytování prezentací, poskytování webových stránek představujících nestažitelný software pro použití při vytváření a sdílení prezentací pro spolupráci, konzultační, poradenské a informační služby v oblasti informačních technologií.

(511) 9, 38, 41, 42

(540)



(111) **378101**

(220) 19.09.2019

(320) 19.09.2019

(442) 20.11.2019

(151) 26.02.2020

(730) **SMART PRODUCTION, s.r.o.**, Láskova 1797/13, Praha 4, Chodov, 14800, CZ

(210) O-558568

(510) (41) produkce divadelní, hudební, televizní, audiovizuální, hudebních koncertů a živých zábavných akcí, klubové služby (zábava nebo vzdělávání), divadelní představení, koučink (školení), organizování zábavních akcí, plánování večírků, pořádání a uvádění koncertů, konferencí, osobních vzdělávacích fór, seminářů, workshopů, estrád,

módních přehlídek, plesů, soutěží a výstav ke kulturním nebo vzdělávacím účelům, pronájem osvětlovacích zařízení pro divadelní scény či televizní studia, předávání know-how (vzdělávací služby), služby nahrávacího studia, služby v oblasti střihu videa na akcích, služby zvukových techniků na akcích, televizní zábava; (42) grafický design propagačních materiálů, navrhování interiérů, počítačové programování, poradenství v oblasti architektury, poradenství v oblasti informačních technologií, poradenství v oblasti navrhování webových stránek, provádění studií technických projektů, průmyslový design, umělecký design, vytváření a údržba webových stránek pro jiné osoby.

(511) 41, 42

(540)

wygracm

(111) **378102**

(220) 20.09.2019

(320) 20.09.2019

(442) 20.11.2019

(151) 26.02.2020

(730) **Freudenberg Home and Cleaning Solutions s.r.o.**, Na Královce 31/4, Praha 10, Vršovice, 10100, CZ

(740) eLegal advokátní kancelář s.r.o., Mgr. Petra Dolejšová, Na příkopě 583/15, Praha 1, Staré Město, 11000

(210) O-558588

(510) (3) vlhčené jednorázové utěrky; (7) stroje, a to elektricky poháněné přístroje pro čištění podlah, elektricky poháněné kartáče na čištění podlah, elektricky poháněné přístroje pro čištění oken, stroje a přístroje pro čištění koberců a koberecových podlah s elektrickým pohonem, části výše uvedených strojů spadající do této třídy; (16) vložky do košů na odpadky (sáčky a pytle) vyrobené z plastu nebo papíru; (20) kuchyňská sedátka (nábytek), sedací pomůcky (nábytek); (21) čisticí a úklidové potřeby, zejména utěrky pro domácnost, utěrky na okna vyrobené z kůže a umělé kůže, hadříky na mytí nádobí, utěrky pro čištění povrchů, prachovky, žínky na mytí, univerzální utěrky, hadry na podlahu, utěrky z mikrovláken, hadříky vyrobené z netkaných textilií, hadříky vyrobené z tkaných nebo pletených textilií, jednorázové utěrky suché, drátěnky vyrobené z netkaných materiálů s houbou i bez houby, ocelová vlna na čištění, zejména drátěnky s držátky i bez, vyrobené z měkčeného plastu, mycí houby pro použití v domácnosti, zejména houby pro odmašťování potažené plastickou hmotou, houby pro čištění vyrobené z viskózy nebo plastických hmot, vše výše uvedené jako pomůcky pro domácnost, pomůcky pro domácnost a kuchyň, zejména ručně poháněné neelektrické čisticí nástroje, zejména smetáky, štětky, lopatky na smetí, mopy, zařízení na ždímání mopů, štětky na čištění toalet, držáky na štětky na čištění toalet, zařízení na čištění oken, stěrky na vodu, domácí rukavice vyrobené z latexu nebo plastu, rukavice na jedno použití pro domácí nebo zahradnické účely, zahradnické rukavice, sušáky na prádlo, stojany na sušení prádla, rotační sušiče oděvů, držáky na sušení prádla, věšáky na sušení prádla, prádelní kolíčky, žehlicí prkna, prkna na žehlení rukávů, podpěry žehlicích prken, ochranné látky na žehlení, látky pro čištění žehliček, nádoby pro použití v domácnosti nebo v kuchyni, zejména kbelíky na vodu, nášlapné odpadkové koše, odpadkové koše, plastové nádoby pro třídění prádla, plastové koše na prádlo, nekovové části pro ručně poháněné neelektrické čisticí nástroje, zejména držáky, rukojeti, spojovací části, spojky a klouby; (22) šňůry na prádlo; (24) textilní stolní prostírání.

(511) 3, 7, 16, 20, 21, 22, 24

(540)

Vileda - Pro skvělý pocit z domova

(111) **378103**

(220) 20.09.2019

(320) 20.09.2019

(442) 20.11.2019

(151) 26.02.2020

(730) **Freudenberg Home and Cleaning Solutions s.r.o.**, Na Královce 31/4, Praha 10, Vršovice, 10100, CZ

(740) eLegal advokátní kancelář s.r.o., Mgr. Petra Dolejšová, Na příkopě 583/15, Praha 1, Staré Město, 11000

(210) O-558589

(510) (3) vlhčené jednorázové utěrky; (7) stroje, a to elektricky poháněné přístroje pro čištění podlah, elektricky poháněné kartáče na čištění podlah, elektricky poháněné přístroje pro čištění oken, stroje a přístroje pro čištění koberců a kobercových podlah s elektrickým pohonem, části výše uvedených strojů spadající do této třídy; (16) vložky do košů na odpadky (sáčky a pytle) vyrobené z plastu nebo papíru; (20) kuchyňská sedátka (nábytek), sedací pomůcky (nábytek); (21) čističí a úklidové potřeby, zejména utěrky pro domácnost, utěrky na okna vyrobené z kůže a umělé kůže, hadříky na mytí nádobí, utěrky pro čištění povrchů, prachovky, žínky na mytí, univerzální utěrky, hadry na podlahu, utěrky z mikrovláken, hadříky vyrobené z netkaných textilií, hadříky vyrobené z tkaných nebo pletených textilií, jednorázové utěrky suché, drátěnky vyrobené z netkaných materiálů s houbou i bez houby, ocelová vlna na čištění, zejména drátěnky s držátko i bez, vyrobené z měkkého plastu, mycí houby pro použití v domácnosti, zejména houby pro odmašťování potažené plastickou hmotou, houby pro čištění vyrobené z viskózy nebo plastických hmot, vše výše uvedené jako pomůcky pro domácnost, pomůcky pro domácnost a kuchyň, zejména ručně poháněné neelektrické čističí nástroje, zejména smetáky, štětky, lopatky na smetání, mopy, zařízení na ždímání mopů, štětky na čištění toalet, držáky na štětky na čištění toalet, zařízení na čištění oken, stěrky na vodu, domácí rukavice vyrobené z latexu nebo plastu, rukavice na jedno použití pro domácí nebo zahradnické účely, zahradnické rukavice, sušáky na prádlo, stojany na sušení prádla, rotační sušiče oděvů, držáky na sušení prádla, věšáky na sušení prádla, prádelní kolyčky, žehlicí prkna, prkna na žehlení rukávů, podpěry žehlicích prken, ochranné látky na žehlení, látky pro čištění žehliček, nádoby pro použití v domácnosti nebo v kuchyni, zejména kelblíky na vodu, náslapné odpadkové koše, odpadkové koše, plastové nádoby pro třídění prádla, plastové koše na prádlo, nekovové části pro ručně poháněné neelektrické čističí nástroje, zejména držáky, rukojeti, spojovací části, spojky a klouby; (22) šňůry na prádlo; (24) textilní stolní prostírání.

(511) 3, 7, 16, 20, 21, 22, 24
(540)



(111) **378104**
(220) 23.09.2019
(320) 23.09.2019
(442) 20.11.2019
(151) 26.02.2020
(730) **Hortim-International, spol. s r.o.**, Kšírova 616/242, Brno, Horní Heršpice, 61900, CZ
(740) Patentový zástupce, Doc. Ing. Jindřich Špaček CSc., Svatopluka Čecha 1939/106a, Brno, Královo Pole, 61200
(210) O-558619
(591) Barevná
(510) (29) zpracované ovoce, houby a zelenina (včetně ořechů a luštěnin); (31) čerstvé ovoce, ořechy, zelenina a bylinky.
(511) 29, 31
(540)



(111) **378105**
(220) 25.09.2019
(320) 25.09.2019
(442) 20.11.2019
(151) 26.02.2020
(730) **SkillPoints s.r.o.**, Chopinova 523/10, Ostrava, Přívoz, 70200, CZ
(740) Ing. Pavel Nádvořík s.r.o., Klínová 620/1, Ostrava, Hulváky, 70900
(210) O-558688
(510) (9) počítačový software, počítačové programy nahrané s možností stažení, programy počítačových her, software pro počítačové hry, software pro hry

a zábavní, rekreační, herní a videoherní terminály, zařízení a přístroje, jmenovitě software pro interaktivní stírací karty a hry zaměřené na stírací karty; (16) papír, lepenka, balicí a obalové materiály z papíru a lepenky, balicí nádoby z lepenky, balicí krabice z papíru a lepenky, papírové sáčky a pytle, papírové tašky, psací potřeby, diáře, bloky, notesy, tiskoviny, knihy, brožury, stírací karty, fotografie, kalendáře; (28) hry a hračky, hry společenské, hry stolní, hrací karty, hry se stíracími kartami, stírací losy pro loterijní hry; (41) vzdělání a zábava, zábava prostřednictvím her, soutěží, kvízů a karet, organizování a prezentace soutěží, her, kvízů a zábavních událostí, hry nebo zábava poskytované online prostřednictvím internetu, telefonu nebo mobilní komunikační sítě, služby v oblasti elektronických her, včetně poskytování počítačových her on-line nebo prostřednictvím globální počítačové sítě, poskytování počítačové hry, ke které mohou uživatelé získat přístup po síti; (42) navrhování a vývoj počítačového hardwaru a softwaru, návrhy stíracích karet a elektronických stíracích karet a her se stíracími kartami, počítačové služby, jmenovitě tvorba on-line komunity pro registrované uživatele, aby se mohli účastnit soutěží, předvádět své dovednosti, získávat zpětnou vazbu od svých kolegů, vytvářet virtuální komunity a podílet se na tvorbě sociálních sítí.

(511) 9, 16, 28, 41, 42
(540)



(111) **378106**
(220) 26.09.2019
(320) 26.09.2019
(442) 20.11.2019
(151) 26.02.2020
(730) **CARTA Slovakia, s.r.o.**, Bystrická cesta 45C, Ružomberok, SK
(740) INPARTNERS GROUP, Mgr. Simona Hejdová, Tuřanka 1519/115a, Brno, Slatina, 62700
(210) O-558709
(591) Barevná
(510) (3) čističí přípravky, ubrousky napuštěné pleťovými vodami, ubrousky napuštěné odličovacími přípravky, utěrky napuštěné čističími přípravky, utěrky napuštěné přípravky na leštění, utěrky napuštěné přípravky na utírání, navlhčené ubrousky pro osobní hygienu, navlhčené utěrky pro hygienické účely, navlhčený toaletní papír pro hygienické účely; (5) dezinfekční přípravky pro hygienické použití, chemické dezinfekční prostředky na wc, dezinfekční přípravky, chemické čističí přípravky pro domácí použití, čističí přípravky, dezinfekční mýdla; (9) ochranné rukavice; (16) papírové zboží, papír, papírové kapesníky, papírové nebo plastové sáčky, sáčky a pouzdra na balení, papírové ubrousky, papírové prostírání, papírové utěrky, hygienické papírové podložky, toaletní papír; (24) netkané textilie, bavlněné textilie; (35) obchodní zprostředkovatelské služby, vyjednávání a uzavírání obchodních transakcí pro třetí osoby, správa spotřebitelských věrnostních programů, reklama, podpora prodeje pro třetí osoby, zásobovací služby pro třetí osoby (nákup výrobků a služeb pro jiné podniky), maloobchodní služby se školními potřebami, s kancelářskými potřebami, s kancelářskou technikou, s papírovým zbožím, s čističími chemií, s potřebami na uklízení, s ochrannými pomůckami, s obalovými materiály, s kreativními potřebami, s gastro sortimentem, se svíčkami, s osvěžovači vzduchu, s dezinfekčními prostředky na hygienické použití, s chemickými dezinfekčními přípravkami, s čističími přípravky, s utěrkami napuštěnými přípravky na čištění, s antibakteriálními utěrkami, s navlhčenými ubrousky na osobní hygienu, s utěrkami na hygienické použití, s papírovými utěrkami, s toaletním papírem, s papírovými ubrousky, s papírem, velkoobchodní služby se školními potřebami, s kancelářskými potřebami, s kancelářskou technikou, s papírovým zbožím, s čističími chemií, s potřebami na uklízení, s ochrannými pomůckami, s obalovými materiály, s kreativními potřebami, s gastro sortimentem, se svíčkami, s osvěžovači vzduchu, s dezinfekčními prostředky na hygienické použití, s chemickými dezinfekčními prostředky,

s dezinfekčními přípravky, s čisticími přípravky, s utěrkami napuštěnými přípravky na čištění, s antibakteriálními utěrkami, s navlhčenými ubrousky na osobní hygienu, s utěrkami na hygienické použití, s papírovými utěrkami, s toaletním papírem, s papírovými ubrousky, s papírem, pronájem reklamních ploch.

(511) 3, 5, 9, 16, 24, 35
(540)

výroba rozhlasového vysílání, digitální video, audio a multimediální zábavní vydavatelské služby, grafické zpracování informací, hudební nakladatelství, hudební vydavatelství, psaní blogů, publikování a vydávání tiskovin, publikování a vydávání knih, časopisů, reportérské služby, publikování audioknih, služby v oblasti vydávání a nahrávání hudby, vydávání hudebních děl, vydávání hudebních textů, vydávání recenzí.

(511) 35, 38, 41
(540)



(111) **378107**
(220) 26.09.2019
(320) 26.09.2019
(442) 20.11.2019
(151) 26.02.2020
(730) **SEVEN C Ltd.**, Future Busines Centr. Kings Hedges Road, Cambridge, CB4 2HY, GB
(740) JUDr. Vít Rybář, advokát, 28. října 1610/95, Ostrava, 70200
(210) O-558716
(591) Barevná
(510) (35) zprostředkování obchodních záležitostí, reklama a propagace; (41) vzdělávání, školení, kompletní organizační zajištění kongresů, konferencí, kulturního programu, zábava, sportovní a kulturní činnosti; (42) technicko – organizační zajištění překladatelů, tlumočnicků, průvodců, cateringu, tlumočnického zařízení a ostatních služeb s tím souvisejících, zprostředkovatelská činnost v této oblasti.
(511) 35, 41, 42
(540)

(111) **378109**
(220) 30.09.2019
(320) 30.09.2019
(442) 20.11.2019
(151) 26.02.2020
(730) **22HLAV s.r.o.**, Všebořická 82/2, Ústí nad Labem, 40001, CZ
(210) O-558779
(510) (35) administrativní pomoc při reakci na výzvy k účasti ve výběrových řízeních, administrativní pomoc při vypracování nabídek k poptávkám (RTF), administrativní služby, administrativní zpracování objednávek, aktualizace a údržba dat v počítačových databázích, aktualizace a údržba údajů v rejstřících, analýza nákladů a cen, daňové poradenství (účetnictví), ekonomické poradenství v oblasti přeměn a akvizic podniků a společností, správa společností, fakturace, indexace webových stránek pro obchodní nebo reklamní účely, obchodní informace, obchodní průzkum, oceňování podniků, outsourcing činností ekonomického oddělení podniku, pomoc při řízení obchodní činnosti, pomoc při řízení obchodních či průmyslových podniků, poradenské služby pro obchodní vedení, poradenství v oblasti řízení a organizace podniku, poradenství v oblasti řízení obchodní činnosti, profesionální obchodní poradenství, provádění podnikových auditů, příprava daňových přiznání, příprava výplatních listin, služby odborníka na výkonnost podniku, služby podnikům při jejich přesídlení, služby registrace darů, služby spojené s podáváním daňových přiznání, subdavatelské služby (pomoc v obchodní činnosti), účetnictví - činnost účetních poradců, vedení účetnictví, vedení daňové evidence, vedení počítačové evidence, vyhotovování hospodářských prognóz, znalecké posudky v oboru ekonomika; (36) auditorské služby (finanční), daňové odhady, finanční analýza, finanční hodnocení (nemovitosti), finanční hodnocení nabídek k poptávkám (RFP), finanční hodnocení nabídek pro účast ve výběrových řízeních, finanční informace, finanční poradenství, finanční poradenství v oblasti přeměn a akvizic podniků a společností, finanční řízení, finanční služby v oblasti likvidace podniků, oceňování nemovitosti, organizování peněžních sbírek, outsourcing činností finančního oddělení podniku, poradenství ve finančním řízení, poskytování finančních informací prostřednictvím webových stránek, služby týkající se průzkumu v oblasti financí; (41) elektronické publikování (DTP), koučink (školení), pořádání a vedení kolokvií, pořádání a vedení konferencí, pořádání a vedení kongresů, pořádání a vedení osobních vzdělávacích fór, pořádání a vedení seminářů, pořádání a vedení symposií, pořádání a vedení workshopů (školení), předávání know-how (odborné vzdělávání), překladatelské služby, služby grafické úpravy, nikoliv k reklamním účelům, soukromá výuka, školení, tlumočnické služby, výuka, vzdělávací služby; (42) aktualizace počítačového softwaru, analýza počítačových systémů, cloud computing, energetický audit, externí zálohování dat, grafický design propagačních materiálů, hosting webových stránek, instalace počítačového softwaru, konverze počítačových programů a dat, s výjimkou fyzické konverze, kopírování počítačových programů, obnova počítačových dat, ochrana proti počítačovým virům, platforma jako služba (PaaS), počítačové programování, poradenství v oblasti informačních technologií (IT), poradenství v oblasti internetového zabezpečení, poradenství v oblasti navrhování webových stránek, poradenství v oblasti počítačového softwaru, poradenství v oblasti počítačových technologií, poradenství v oblasti šifrování dat, poradenství v oblasti telekomunikačních technologií,



(111) **378108**
(220) 27.09.2019
(320) 27.09.2019
(442) 20.11.2019
(151) 26.02.2020
(730) **První rozhlasová s.r.o.**, Bělehradská 299/132, Praha 2, Vinohrady, 12000, CZ
(740) AK Erhartová Vítek & Partners, JUDr. Olga Erhartová, advokátka, Šafaříkova 201/17, Praha 2, Vinohrady, 12000
(210) O-558749
(591) Barevná
(510) (35) služby v oblasti průzkumu trhu vztahující se k mediálnímu vysílání, propagační marketing, marketingové informace, marketingové poradenství, marketingové analýzy, marketingový průzkum, reklama a marketing, marketingové konzultační služby, propagační služby, merchandising; (38) hudební vysílání, zvukové vysílání, rádiové vysílání, rozhlasové vysílání informací, digitální audio vysílání, rozhlasové a televizní vysílání, služby rozhlasového vysílání přes internet, vysílání a přenos rozhlasových pořadů, služby vysílání audia a videa poskytované prostřednictvím internetu; (41)

poradenství v oblasti úspor energie, poradenství v oblasti zabezpečení dat, poradenství v oblasti zabezpečení počítačů, poskytování outsourcingových služeb v oblasti informačních technologií, pronájem počítačového softwaru, pronájem počítačů, pronájem webových serverů, provádění studií technických projektů, převod dat nebo dokumentů z fyzických nosičů na elektronická média, serverhosting, sledování počítačových systémů za účelem odhalení nepovoleného přístupu nebo úniku dat, sledování počítačových systémů za účelem odhalení poruch, software jako služba (SaaS), tvorba počítačového softwaru, tvorba počítačových systémů, údržba počítačového softwaru, ukládání elektronických dat, vytváření a navrhování webových katalogů informací pro jiné osoby (služby v oblasti informačních technologií), vytváření a údržba webových stránek pro jiné osoby, vývoj počítačových platform, vývoj softwaru v rámci softwarového publikování, vzdálené monitorování počítačových systémů.

(511) 35, 36, 41, 42

(540)

22HLAV

(111) **378110**

(220) 30.09.2019

(320) 30.09.2019

(442) 20.11.2019

(151) 26.02.2020

(730) **22HLAV s.r.o.**, Všebořická 82/2, Ústí nad Labem, 40001, CZ

(210) O-558780

(591) Barevná

(510) (35) administrativní pomoc při reakci na výzvy k účasti ve výběrových řízeních, administrativní pomoc při vypracování nabídek k poptávkám (RTF), administrativní služby, administrativní zpracování objednávek, aktualizace a údržba dat v počítačových databázích, aktualizace a údržba údajů v rejstřících, analýza nákladů a cen, daňové poradenství (účetnictví), ekonomické poradenství v oblasti přeměn a akvizicí podniků a společností, správa společností, fakturace, indexace webových stránek pro obchodní nebo reklamní účely, obchodní informace, obchodní průzkum, oceňování podniků, outsourcing činností ekonomického oddělení podniku, pomoc při řízení obchodní činnosti, pomoc při řízení obchodních či průmyslových podniků, poradenské služby pro obchodní vedení, poradenství v oblasti řízení a organizace podniku, poradenství v oblasti řízení obchodní činnosti, profesionální obchodní poradenství, provádění podnikových auditů, příprava daňových příznání, příprava výplatních listin, služby odborníka na výkonnost podniku, služby podnikům při jejich přesídlení, služby registrace darů, služby spojené s podáváním daňových příznání, subdodavatelské služby (pomoc v obchodní činnosti), účetnictví - činnost účetních poradců, vedení účetnictví, vedení daňové evidence, vedení počítačové evidence, vyhotovování hospodářských prognóz, znalecké posudky v oboru ekonomika; (36) auditorské služby (finanční), daňové odhady, finanční analýza, finanční hodnocení (nemovitosti), finanční hodnocení nabídek k poptávkám (RFP), finanční hodnocení nabídek pro účast ve výběrových řízeních, finanční informace, finanční poradenství, finanční poradenství v oblasti přeměn a akvizicí podniků a společností, finanční řízení, finanční služby v oblasti likvidace podniků, oceňování nemovitostí, organizování peněžních sbírek, outsourcing činností finančního oddělení podniku, poradenství ve finančním řízení, poskytování finančních informací prostřednictvím webových stránek, služby týkající se průzkumu v oblasti financí; (41) elektronické publikování (DTP), koučink (školení), pořádání a vedení kolokvií, pořádání a vedení konferencí, pořádání a vedení kongresů, pořádání a vedení osobních vzdělávacích fór, pořádání a vedení seminářů, pořádání a vedení symposií, pořádání a vedení workshopů (školení), předávání know-how (odborné vzdělávání), překladatelské služby, služby grafické úpravy, nikoliv k reklamním účelům, soukromá výuka, školení, tlumočnické služby, výuka, vzdělávací služby; (42) aktualizace počítačového softwaru, analýza počítačových systémů, cloud computing, energetický audit, externí zálohování dat, grafický design propagačních materiálů, hosting webových stránek, instalace počítačového softwaru, konverze počítačových programů a dat, s výjimkou fyzické konverze, kopírování počítačových programů, obnova počítačových dat, ochrana proti počítačovým virům, platforma jako služba (PaaS), počítačové programování, poradenství v oblasti informačních technologií (IT), poradenství v oblasti internetového zabezpečení, poradenství v oblasti navrhování webových stránek, poradenství v oblasti počítačového softwaru, poradenství v oblasti počítačových technologií, poradenství v oblasti šifrování dat, poradenství v oblasti telekomunikačních technologií, poradenství v oblasti úspor energie, poradenství v oblasti zabezpečení dat, poradenství v oblasti zabezpečení počítačů, poskytování outsourcingových služeb v oblasti informačních technologií, pronájem počítačového softwaru,

pronájem počítačů, pronájem webových serverů, provádění studií technických projektů, převod dat nebo dokumentů z fyzických nosičů na elektronická média, serverhosting, sledování počítačových systémů za účelem odhalení nepovoleného přístupu nebo úniku dat, sledování počítačových systémů za účelem odhalení poruch, software jako služba (SaaS), tvorba počítačového softwaru, tvorba počítačových systémů, údržba počítačového softwaru, ukládání elektronických dat, vytváření a navrhování webových katalogů informací pro jiné osoby (služby v oblasti informačních technologií), vytváření a údržba webových stránek pro jiné osoby, vývoj počítačových platform, vývoj softwaru v rámci softwarového publikování, vzdálené monitorování počítačových systémů.

(511) 35, 36, 41, 42

(540)



(111) **378111**

(220) 30.09.2019

(320) 30.09.2019

(442) 20.11.2019

(151) 26.02.2020

(730) **Krása Lukáš**, Sezemická 1297, Pardubice, Bílé Předměstí, 53003, CZ

(740) Spring Walk advokátní kancelář s.r.o., Mgr. Jaroslav Zeman, Veselá 169/24, Brno, Brno-město, 60200

(210) O-558786

(510) (28) sportovní potřeby a vybavení, pachové návnady pro lov a rybolov, rybářské náčiní, umělé rybářské návnady a nástrahy, vnaďidla a návnady pro lov nebo rybolov; (31) krmiva a potrava pro zvířata; (35) reklama, propagace, reklamní, marketingová a propagační služby, inzertní činnost, reklama on-line v počítačové síti, šíření propagačních informací, rozšiřování a poskytování reklamních a inzertních materiálů, zprostředkovatelská činnost v reklamě a propagaci, konzultační činnost pro obchodní účely, průzkum trhu, zprostředkovatelská činnost v obchodě s podlahami a podlahovými krytinami, aktualizace reklamních materiálů, cílené zaslání reklamních materiálů, fakturace, grafická úprava pro reklamní účely, indexace webových stránek pro obchodní nebo reklamní účely, marketing, obchodní správa licencí k výrobkům a službám jiných osob, on-line inzerce v počítačové síti, optimalizace návštěvnosti webových stránek, administrativní služby v oblasti vyřizování poptávek, pořádání výstav pro obchodní či reklamní účely, poskytování informací o obchodních kontaktech, poskytování obchodních informací prostřednictvím webových stránek, podpora prodeje jiných osob, průzkum veřejného mínění, psaní reklamních textů, sběr údajů do počítačových databází, srovnávání cen, šíření reklamních materiálů, vydávání reklamních textů, zpracování textu, zprostředkování obchodních informací, zprostředkování propagace, zprostředkování reklamy.

(511) 28, 31, 35

(540)

PEPERIN

(111) **378112**

(220) 01.10.2019

(320) 01.10.2019

(442) 20.11.2019

(151) 26.02.2020

(730) **Roll4You, s.r.o.**, č. p. 18, Olšany, 78962, CZ

(740) JUDr. Radim Charvát Ph.D. LL.M., Koliště 1965/13a, Brno, Černá Pole, 60200

(210) O-558840

(510) (34) absorpční papíry do dýmek, bloky cigaretového papíru, byliny na kouření v rámci této třídy, cigaretová pouzdra, cigaretové filtry, cigaretové kapsní trojky na plnění cigaret, cigaretové špičky, náustky na cigaretové

špičky, cigaretový papír, cigarety, cigarety s obsahem tabákových náhražek (bez léčebného účelu), cigarillos, čističe dýmek, doutníkové špičky, doutníky, skříňky na doutníky se zvlhčovačem, dózy na tabák, držáky na zápalky, dýmky, stojany na dýmky, elektronické cigarety, jantarové náustky na doutníky a cigaretové špičky, krabičky na zápalky, křesadla, odřezávače doutníků (kutery), plivátka pro uživatele tabáku, zásobníky plynu pro zapalovače doutníků, popelníky pro kuřáky, pouzdra na doutníky, stojany na dýmky, šňupavý tabák, tabák, dózy na tabák, pouzdra na tabák, tabatěrky, tabatěrky (šňupací krabičky), zápalky, zapalovače pro kuřáky, žvýkací tabák, dutinky, plničky dutinek, roličky cigaretového papíru, štosy plochých cigaretových papírků, vklady cigaretového papíru.

(511) 34
(540)



(111) **378113**

(220) 01.10.2019
(320) 01.10.2019
(442) 20.11.2019
(151) 26.02.2020

(730) **Vandělková Jana Ing.**, Peterská 1136/12, Praha 1, Nové Město, 11000, CZ

(210) O-558842

(510) (29) zeleninové a bramborové výrobky vyrobené nebo připravené extrudací nebo peletizací, jakož i jiným způsobem, jako křupavé výrobky, pražené, sušené, solené, kořeněné, obalené a zpracované ořechy, kešu oříšky, pistácie, mandle, arašidy, kokosové ořechy (sušené), konzervované, sušené a vařené ovoce a zeleniny, extrakty z chaluh, jako potrava, závorové výrobky jako sušené plody, maso, ryby, drůbež, zvěřina a výrobky z nich, mleté maso, tofu, falafel (tradiční arabské jídlo), masové výrobky, vařená kuřata, smažená kuřata, zeleninové saláty, vařená a sušená zelenina, polévkové směsi, masové výrobky konzervované i čerstvé, nakládané, pasterované, sušené, vařené a trvanlivé, míchané saláty s masem, rybami, drůbeží a zvěřinou, aspiky, hamburgery, hovězí hamburgery, zeleninové hamburgery, kebab, gyros, hotové saláty, vejce, sýr, mléko, mléčné výrobky, oleje a tuky, oleje na vaření, nakládaná zelenina, cibulové kroužky, bramborové hranolky, bramborové placky, hotová jídla vyrobená převážně z masa, drůbeže, ryb, zeleniny, ovoce a mléčných výrobků; (30) chléb a pečivo, housky, plněné housky, žemle, koláče, cukrovinky, majonéza, hořčice, kečup, těstoviny, cukr, sůl, ochucovač, omáčky, koření, chuťové přísady, sušené byliny, droždí, prášky do pečiva, salátové dresinky, dresinky na pokrmy, pečivo plněné masem, kuřecí sendviče, rychlé občerstvení, zejména ve formě corn chipsů, rýžových chipsů, tortilla chipsů, crackerů, preclíků a popcornu, cheesburgry (sendviče), grilované sendviče, hamburgery v housce, obložené chlebové bulky, brusinková omáčka (chuťová přísada), bylinky pro kulinářské účely, čokoládové příchutě, jablečná omáčka (chuťová přísada), kávové příchutě, koření do jídel, omáčky do salátů, ovocné omáčky, polevy na zmrzlinu, bylinkové omáčky, dresinky na pokrmy, ochucovač k jídlu, omáčky na opékané maso, potravinářské dresinky (omáčky), salátové zálivky, čokoládové dorty, dorty, koláče s náplní, muffiny, ledové nápoje na bázi čokolády, jogurtová zmrzlina (s větším podílem zmrzliny), jedlé ovocné polevy, ledové nápoje na bázi kávy, mléčná zmrzlina, čaj, čokoláda, čokoládové nápoje, frappé (ledový nápoj), espresso, kávové nápoje, ledová káva, nápoje na bázi kávy, nápoje obsahující čokoládu, ovocné čaje, ochucená káva, hot dogy (párky v rohlíku), zálivky (na ochucení), základ pro výrobu mléčných koktejlů (příchutě), vše vyráběné v souladu s předpisy o ekologickém zemědělství, tapiokové, maniokové, rýžové, kukuřičné, pšeničné nebo jiné obilninové výrobky a závorové výrobky vyrobené nebo připravené extrudací a peletací, jakož i jiným způsobem, jako sladkosti a ovocné želé jako křupavé výrobky, slané a louhované pečivo, müsli tyčinky, skládající se převážně z ořechů, sušeného ovoce, upravených obilných zrn, čokoláda a výrobky z čokolády, omáčky; (35) propagace a reklama, pomoc při řízení obchodní činnosti, poskytování a řízení franšizingu pro provoz restauračních zařízení, obchodní administrativní, on-line objednávkové

služby, obchodní poradenské služby vztahující se k provozování restaurací, pomoc v oblasti obchodního řízení při zakládání a provozování restaurací, obchodní poradenské služby vztahující se k provozování bufetů, obchodní poradenské služby týkající se zřizování bufetů, maloobchodní zásilkové služby týkající se nealkoholických nápojů; (43) zajišťování ubytování a stravování, poskytování hotelových služeb, poskytování přechodného ubytování, rezervace ubytování v hotelích, penzionech a jiných ubytovacích zařízeních, služby zajišťující stravování a nápoje, provozování hostinských a restauračních činností a zařízení, služby rychlého občerstvení, catering, zajišťování hromadného stravování (catering), zásobování (catering), catering - jídlo a nápoje pro bankety, catering - jídlo a nápoje pro instituce, restaurace, bary, snack bary, bufety, hotely, noční kluby (poskytování jídla), kavárny, vinárny, provoz automatů pro občerstvení, poskytování gastronomických služeb, zprostředkovatelská činnost v oblasti gastronomie v rámci služeb restaurací a pivnic, příprava a zhotovování jídel a výrobků teplé a studené kuchyně, provozování pizzerie, provozování grill-baru, pronajímání společenských a jednacích místností a salonků, provoz kempů, půjčování restauračního zařízení, pořádání gastronomických festivalů, přehlídek a ochutnávek v rámci této třídy (zajištění potravin a nápojů), zajištění stravování při společenských a kulturních akcích, organizování recepí a koktejlů se zaměřením na gastronomii (zajištění potravin a nápojů), zásobování restaurací a provozoven potravinářskými výrobky a nápoji, poradenství v oboru gastronomie v rámci této třídy.

(511) 29, 30, 35, 43

(540)

HACKER

(111) **378114**

(220) 04.10.2019
(320) 04.10.2019
(442) 20.11.2019
(151) 26.02.2020

(730) **Vašek Lukáš**, Bělehradská 1187/44, Praha 2, Vinohrady, 12000, CZ

(210) O-558894

(510) (29) arašidové máslo, arašidové mléko, bílkoviny pro kulinářské použití, citronová šťáva pro kulinářské použití, dušené ovoce, džemy, guacamole, humus, jablečné pyré, jedlé tuky, jogurt, kakaové máslo potravinářské, kandované ořechy, kandované ovoce, kokosové máslo, kokosové mléko, kokosové mléko pro kulinářské použití, kokosový olej potravinářský, kokosový tuk, kompoty, kondenzované mléko, konzervované ovoce, krémy se zeleninovým základem, lisované ovocné pasty, líněná semínka potravinářská, mandlové mléko, mandlové mléko pro kulinářské použití, margarín, marmeláda, máslo, máslový krém, mléčné koktejly, mléčné kvasinky pro kulinářské použití, mléčné nápoje s převažujícím podílem mléka, mléčné výrobky, mléko, mleté mandle, mražené ovoce, náhražky mléka, nápoje na bázi arašidového mléka, nápoje na bázi kokosového mléka, nápoje na bázi mandlového mléka, ochucené ořechy, ovesné mléko, ovoce konzervované v alkoholu, ovoce obalené v cukru, ovocná dřev, ovocná kůra, ovocné konzervy, ovocné lupínky, ovocné saláty, ovocné želé, pasta ze zeleninové dužiny, placičky z tofu, polévky, pomazánky na bázi ořechů, pomazánky na chléb obsahující tuk, potravinářské oleje, proteinové mléka, přípravky pro přípravu polévek, pyl upravený jako potravinu, rajčatová šťáva na vaření, rajčatové pyré, rajčatový protlak, rozinky, rýžové mléko, rýžové mléko pro kulinářské použití, sádlo, smetana, sójové mléko, sójové placičky, sušená zelenina, sušené mléko, sušený kokos, svačinky na bázi ovoce, sýr, šlehačka, tvaroh, upravená semena, upravená slunečnicová semínka, upravené arašidy, upravené lískové oříšky, upravené ořechy, vaječný bílek, vaječný žloutek, vejce, závorový džem, zelenina sušená mrazem, zeleninové konzervy, zeleninové pěny, zeleninové saláty, zeleninové šťávy na vaření, zpracovaná sladká kukuřice, želatina, želé; (30) agávový sirup, anýz, arašidové cukrovinky, aromatické přípravky pro potravinářské účely, bonbony, brišky, brusinková omáčka, cereální tyčinky, cukr, cukrářské polevy, cukrářské výrobky, cukrovinkové ozdoby na dorty, cukrovinky, cukrovinky ke zdobení vánočního stromčeka, čaj, čatni, čokoláda, čokoládové nápoje s mlékem, čokoládové ozdoby na dorty, čokoládové pěny, čokoládové pomazánky s oříšky, dezertní pěny, dochucovač, dorty, dresinky, fondány, glukóza pro kulinářské použití, chléb, jablečná omáčka, ječná mouka, jedná soda, jedlý papír, kakao, kakaové nápoje s mlékem, kandys, karamely, káva, kávové nápoje s mlékem, koblíhy, kokosový karamel, koláče, konzervované zahradní bylinky (koření), kostky ledu, kreky, krutony, křehké pečivo – sušenky, kukuřičná mouka, kvasnice do těst, květy nebo listy jako náhražka čaje, kypřicí prášek do pečiva, kypřicí prostředky, led na osvětlení, led, ledové tříště, ledový čaj, lékořice, lepek jako potravinu, lepkové přísady, lívance, líněná semínka pro kulinářské použití, makronky, mandlové cukrovinky,

mandlové těsto, marcipán, marinády, med, melasa pro potravinářské účely, menší koláče, mentol do cukrovinek, mentolové cukrovinky, mini zákusky (dortíky), mletá kukuřice, mouka, mražený jogurt (cukrovinka), müsli, náhražky kávy, nápoje na bázi čaje, nápoje na bázi čokolády, nápoje na bázi heřmánku, nápoje na bázi kakaa, nápoje na bázi kávy, nekynutý chléb, nepražená káva, ochucovadla, omáčky (dochucovadla), ořechová mouka, ořechy v čokoládě, ovesná mouka, ovesné vločky, ovesné omáčky (pasírované), ovocné želé (cukrovinky), palačinky, palmový cukr, pastilla (cukrovinka), pastilky (cukrovinky), pečivo (typu housky, rohlíky), pendrek (cukrovinka), perník, pizza, pohanková mouka, pomazánky na bázi čokolády, potravinářské esence, s výjimkou éterických esencí a esenciálních olejů, potraviny na bázi ovsy, pralinky, prášky na přípravu zmrzlin, pražená kukuřice, produkty určené ke konzumaci v mraženém stavu, příchutě do dortů, jiné než esenciální oleje, příchutě do kávy, příchutě do nápojů, jiné než esenciální oleje, příchutě do potravin, jiné než esenciální oleje, přípravky na ztužení šlehačky, přípravky z obiloviny, přírodní sladidla, pšeničná mouka, pudinky, quiche (slaný koláč), rýže, rýžový pudink, sendviče, sezamová semínka, slad pro lidskou potřebu, sladké žemle, sladové sušenky, sladový výtažek pro potravinářské účely, směsi na dorty, sójová mouka, sorbety (zmrzliny), strouhanka, suchary, sušenky, svačtinové občerstvení na bázi cereálií, svačtinové občerstvení na bázi rýže, škrob pro potravinářské účely, tacos, těsta na dorty, těsto, těsto na přípravu pečiva, vafle, vanilkové příchutě pro kulinářské použití, vločky (cereální výrobky), zahušťovací přípravky pro vaření pokrmů, zázvor (koření), zlatý sirup, zmrzlina, zpracovaná pohanka, zpracovaná semena jako chuťové přísady, zrcadlové polevy (glazury), ztužovače šlehačky, žvýkačky; (43) bary, bufety, informace a poradenství ohledně přípravy jídel, jídelny, kavárny, restaurace, samoobslužné jídelny, samoobslužné restaurace, zajištění stravování, zdobení dortů, zdobení potravin.

(511) 29, 30, 43

(540)

OH DEER BAKERY

(111) **378115**

(220) 04.10.2019

(320) 04.10.2019

(442) 20.11.2019

(151) 26.02.2020

(730) **Vašek Lukáš**, Bělehradská 1187/44, Praha 2, Vinohrady, 12000, CZ

(210) O-558895

(510) (29) arašídové máslo, arašídové mléko, bílkoviny pro kulinářské použití, citronová šťáva pro kulinářské použití, dušené ovoce, džemy, guacamole, humus, jablečné pyré, jedlé tuky, jogurt, kakaové máslo potravinářské, kandované ořechy, kandované ovoce, kokosové máslo, kokosové mléko, kokosové mléko pro kulinářské použití, kokosový olej potravinářský, kokosový tuk, kompoty, kondenzované mléko, konzervované ovoce, krémy se zeleninovým základem, lisované ovocné pasty, lněná semínka potravinářská, mandlové mléko, mandlové mléko pro kulinářské použití, margarín, marmeláda, máslo, máslový krém, mléčné koktejly, mléčné kvasinky pro kulinářské použití, mléčné nápoje s převážujícím podílem mléka, mléčné výrobky, mléko, mleté mandle, mražené ovoce, náhražky mléka, nápoje na bázi arašídového mléka, nápoje na bázi kokosového mléka, nápoje na bázi mandlového mléka, ochucené ořechy, ovesné mléko, ovoce konzervované v alkoholu, ovoce obalené v cukru, ovocná dřev, ovocná kůra, ovocné konzervy, ovocné lupínky, ovocné saláty, ovocné želé, pasta ze zeleninové dužiny, placičky z tofu, polévky, pomazánky na bázi ořechů, pomazánky na chléb obsahující tuk, potravinářské oleje, proteinová mléka, přípravky pro přípravu polévek, pyl upravený jako potravina, rajčatová šťáva na vaření, rajčatové pyré, rajčatový protlak, rozinky, rýžové mléko, rýžové mléko pro kulinářské použití, sádlo, smetana, sójové mléko, sójové placičky, sušená zelenina, sušené mléko, sušený kokos, svačinky na bázi ovoce, sýr, šlehačka, tvaroh, upravená semena, upravená slunečnicová semínka, upravené arašidy, upravené lískové oříšky, upravené ořechy, vaječný bílek, vaječný žloutek, vejce, zázvorový džem, zelenina sušená mrazem, zeleninové konzervy, zeleninové pěny, zeleninové saláty, zeleninové šťávy na vaření, zpracovaná sladká kukuřice, želatina, želé; (30) agávový sirup, anýz, arašídové cukrovinky, aromatické přípravky pro potravinářské účely, bonbony, briošky, brusinková omáčka, cereální tyčinky, cukr, cukrářské polevy, cukrářské výrobky, cukrovinkové ozdoby na dorty, cukrovinky, cukrovinky ke zdobení vánočního stromčeka, čaj, čatni, čokoláda, čokoládové nápoje s mlékem, čokoládové ozdoby na dorty, čokoládové pěny, čokoládové pomazánky s oříšky, dezertní pěny, dochucovadla, dorty, dresinky, fondány, glukóza pro kulinářské použití, chléb, jablečná omáčka, ječná mouka, jedná soda, jedlý papír, kakao, kakaové nápoje s mlékem, kandys, karamely, káva, kávové nápoje s

mlékem, koblíhy, kokosový karamel, koláče, konzervované zahradní bylinky (koření), kostky ledu, krekrky, krutony, křehké pečivo – sušenky, kukuřičná mouka, kvasnice do těst, květy nebo listy jako náhražka čaje, kypřící prášek do pečiva, kypřící prostředky, led na osvěžení, led, ledové tříště, ledový čaj, lékořice, lepek jako potravina, lepkové přísady, lívance, lněné semínko pro kulinářské použití, makronky, mandlové cukrovinky, mandlové těsto, marcipán, marinády, med, melasa pro potravinářské účely, menší koláče, mentol do cukrovinek, mentolové cukrovinky, mini zákusky (dortíky), mletá kukuřice, mouka, mražený jogurt (cukrovinka), müsli, náhražky kávy, nápoje na bázi čaje, nápoje na bázi čokolády, nápoje na bázi heřmánku, nápoje na bázi kakaa, nápoje na bázi kávy, nekynutý chléb, nepražená káva, ochucovadla, omáčky (dochucovadla), ořechová mouka, ořechy v čokoládě, ovesná mouka, ovesné vločky, ovesné omáčky (pasírované), ovocné želé (cukrovinky), palačinky, palmový cukr, pastilla (cukrovinka), pastilky (cukrovinky), pečivo (typu housky, rohlíky), pendrek (cukrovinka), perník, pizza, pohanková mouka, pomazánky na bázi čokolády, potravinářské esence, s výjimkou éterických esencí a esenciálních olejů, potraviny na bázi ovsy, pralinky, prášky na přípravu zmrzlin, pražená kukuřice, produkty určené ke konzumaci v mraženém stavu, příchutě do dortů, jiné než esenciální oleje, příchutě do kávy, příchutě do nápojů, jiné než esenciální oleje, příchutě do potravin, jiné než esenciální oleje, přípravky na ztužení šlehačky, přípravky z obiloviny, přírodní sladidla, pšeničná mouka, pudinky, quiche (slaný koláč), rýže, rýžový pudink, sendviče, sezamová semínka, slad pro lidskou potřebu, sladké žemle, sladové sušenky, sladový výtažek pro potravinářské účely, směsi na dorty, sójová mouka, sorbety (zmrzliny), strouhanka, suchary, sušenky, svačtinové občerstvení na bázi cereálií, svačtinové občerstvení na bázi rýže, škrob pro potravinářské účely, tacos, těsta na dorty, těsto, těsto na přípravu pečiva, vafle, vanilkové příchutě pro kulinářské použití, vločky (cereální výrobky), zahušťovací přípravky pro vaření pokrmů, zázvor (koření), zlatý sirup, zmrzlina, zpracovaná pohanka, zpracovaná semena jako chuťové přísady, zrcadlové polevy (glazury), ztužovače šlehačky, žvýkačky; (43) bary, bufety, informace a poradenství ohledně přípravy jídel, jídelny, kavárny, restaurace, samoobslužné jídelny, samoobslužné restaurace, zajištění stravování, zdobení dortů, zdobení potravin.

(511) 29, 30, 43

(540)



(111) **378116**

(220) 04.10.2019

(320) 04.10.2019

(442) 20.11.2019

(151) 26.02.2020

(730) **KR REAL s.r.o.**, Na příkopě 1047/17, Praha 1, Staré Město, 11000, CZ

(740) Ing. Petr Soukup, tř. Svobody 43/39, Olomouc, 77900

(210) O-558896

(510) (29) mražené a sušené ovoce a zelenina, mléko a mléčné výrobky, tvarohové krémy, dezerty obsahující ovoce, mražené ovocné dřev; (30) zmrzliny krémové, zmrzliny na bázi vody, mražené cukrovinky, mražené dorty, přípravky k výrobě zmrzliny a mražených cukrovinek a dortů.

(511) 29, 30

(540)



(111) **378117**

(220) 04.10.2019

(320) 04.10.2019

(442) 20.11.2019

(151) 26.02.2020

- (730) **KR REAL s.r.o.**, Na příkopě 1047/17, Praha 1, Staré Město, 11000, CZ
(740) Ing. Petr Soukup, tř. Svobody 43/39, Olomouc, 77900
(210) O-558897
(591) Barevná
(510) (29) mražené a sušené ovoce a zelenina, mléko a mléčné výrobky, tvarohové krémy, dezerty obsahující ovoce, mražené ovocné dřeně; (30) zmrzliny krémové, zmrzliny na bázi vody, mražené cukrovinky, mražené dorty, přípravky k výrobě zmrzliny a mražených cukroviněk a dortů.
(511) 29, 30
(540)



- (111) **378118**
(220) 04.10.2019
(320) 04.10.2019
(442) 20.11.2019
(151) 26.02.2020
(730) **KR REAL s.r.o.**, Na příkopě 1047/17, Praha 1, Staré Město, 11000, CZ
(740) Ing. Petr Soukup, tř. Svobody 43/39, Olomouc, 77900
(210) O-558904
(510) (29) mražené a sušené ovoce a zelenina, mléko a mléčné výrobky, tvarohové krémy, dezerty obsahující ovoce, mražené ovocné dřeně; (30) zmrzliny krémové, zmrzliny na bázi vody, mražené cukrovinky, mražené dorty, přípravky k výrobě zmrzliny a mražených cukroviněk a dortů.
(511) 29, 30
(540)



- (111) **378119**
(220) 04.10.2019
(320) 04.10.2019
(442) 20.11.2019
(151) 26.02.2020
(730) **Prusa Research s.r.o.**, Partyzánská 188/7a, Praha 7, Holešovice, 17000, CZ
(740) Rott, Růžička & Guttman a spol., Vyskočilova 1566, Praha 4, Michle, 14000
(210) O-558912
(510) (7) obráběcí stroje, automatické a poloautomatické stroje určené pro obrábění kovů, plastů, stroje pro výrobu forem z plastů, písku, části strojů pro obrábění kovů, plastů, laserové řezací stroje, motorem poháněné nástroje a motorem poháněná nářadí, 3D tiskárny a jejich části spadající do této třídy; (9) přístroje a nástroje vědecké, lodní, geodetické, fotografické, kinematografické, optické, přístroje a nástroje pro vážení, měření, kontrolu (dohled), záchranu a výuku, zařízení na zpracování dat, počítače, počítačové programy (software), počítačové tiskárny, pokladny, tonerové kazety pro tiskárny a kopírky, tiskárny spadající do této třídy, elektromechanická zařízení pro výrobu modelů nebo prototypů, 3D skenery, zařízení pro přenos 3D výkresů do fyzických objektů; (17) plastické hmoty pro použití ve výrobě, plastová vlákna, plastické hmoty jako polotovar, guma, gutaperča, azbest, slída, plasty v extrudované formě pro použití ve výrobě (polotovary), nitě z (plastových) materiálů, ne pro textilní použití, plastové materiály (polotovar), syntetické pryskyřice (polotovar); (37) instalace, údržba a opravy 3D tiskáren a příslušenství; (40) zpracování materiálů, a to recyklace odpadu, tisk materiálů s 3D tiskárnou (služby tiskárny), gravírování (laserovým řezacím strojem), zpracování prototypů modelů, dílů a komponentů pro osobní, obchodní nebo průmyslové použití, včetně šperků, uměleckých předmětů, ozdob, artefaktů, zboží pro domácnost, hraček, her, hobby modelů, příslušenství vozidel, kancelářských výrobků, spotřebních výrobků, technických dílů, laserové řezání vláken, pronájem 3D tiskáren; (42) vědecké a technologické služby a související výzkum a projektování, průmyslová analýza a výzkum, navrhování, vývoj, návrhy a údržba počítačového hardwaru a softwaru, poradenství v oblasti hardwaru a softwaru, programování, poradenství v oblasti počítačového softwaru, aktualizace počítačového softwaru, návrh a vývoj počítačových systémů, poradenství v oblasti počítačového hardwaru, konverze dat nebo dokumentů z fyzických na elektronická média, konverze dat a počítačových programů (jiná než fyzická), projekční služby, grafické a designové služby, průmyslové návrhářské služby, výzkum v oblasti aplikované mechaniky, údržba počítačového softwaru, výzkum fyziky, počítačové služby, jmenovitě poskytování vyhledávačů pro Internet a světově přístupné počítačové databáze, kontrola kvality, technický výzkum, testování (materiálů).
(511) 7, 9, 17, 37, 40, 42
(540)

spotřebních výrobků, technických dílů, laserové řezání vláken, pronájem 3D tiskáren; (42) vědecké a technologické služby a související výzkum a projektování, průmyslová analýza a výzkum, navrhování, vývoj, návrhy a údržba počítačového hardwaru a softwaru, poradenství v oblasti hardwaru a softwaru, programování, poradenství v oblasti počítačového softwaru, aktualizace počítačového softwaru, návrh a vývoj počítačových systémů, poradenství v oblasti počítačového hardwaru, konverze dat nebo dokumentů z fyzických na elektronická média, konverze dat a počítačových programů (jiná než fyzická), projekční služby, grafické a designové služby, průmyslové návrhářské služby, výzkum v oblasti aplikované mechaniky, údržba počítačového softwaru, výzkum fyziky, počítačové služby, jmenovitě poskytování vyhledávačů pro Internet a světově přístupné počítačové databáze, kontrola kvality, technický výzkum, testování (materiálů).

- (511) 7, 9, 17, 37, 40, 42
(540)

Prusa Mini

- (111) **378120**
(220) 04.10.2019
(320) 04.10.2019
(442) 20.11.2019
(151) 26.02.2020
(730) **Prusa Research s.r.o.**, Partyzánská 188/7a, Praha 7, Holešovice, 17000, CZ
(740) Rott, Růžička & Guttman a spol., Vyskočilova 1566, Praha 4, Michle, 14000
(210) O-558913
(510) (7) obráběcí stroje, automatické a poloautomatické stroje určené pro obrábění kovů, plastů, stroje pro výrobu forem z plastů, písku, části strojů pro obrábění kovů, plastů, laserové řezací stroje, motorem poháněné nástroje a motorem poháněná nářadí, 3D tiskárny a jejich části spadající do této třídy; (9) přístroje a nástroje vědecké, lodní, geodetické, fotografické, kinematografické, optické, přístroje a nástroje pro vážení, měření, kontrolu (dohled), záchranu a výuku, zařízení na zpracování dat, počítače, počítačové programy (software), počítačové tiskárny, pokladny, tonerové kazety pro tiskárny a kopírky, tiskárny spadající do této třídy, elektromechanická zařízení pro výrobu modelů nebo prototypů, 3D skenery, zařízení pro přenos 3D výkresů do fyzických objektů; (17) plastické hmoty pro použití ve výrobě, plastová vlákna, plastické hmoty jako polotovar, guma, gutaperča, azbest, slída, plasty v extrudované formě pro použití ve výrobě (polotovary), nitě z (plastových) materiálů, ne pro textilní použití, plastové materiály (polotovar), syntetické pryskyřice (polotovar); (37) instalace, údržba a opravy 3D tiskáren a příslušenství; (40) zpracování materiálů, a to recyklace odpadu, tisk materiálů s 3D tiskárnou (služby tiskárny), gravírování (laserovým řezacím strojem), zpracování prototypů modelů, dílů a komponentů pro osobní, obchodní nebo průmyslové použití, včetně šperků, uměleckých předmětů, ozdob, artefaktů, zboží pro domácnost, hraček, her, hobby modelů, příslušenství vozidel, kancelářských výrobků, spotřebních výrobků, technických dílů, laserové řezání vláken, pronájem 3D tiskáren; (42) vědecké a technologické služby a související výzkum a projektování, průmyslová analýza a výzkum, navrhování, vývoj, návrhy a údržba počítačového hardwaru a softwaru, poradenství v oblasti hardwaru a softwaru, programování, poradenství v oblasti počítačového softwaru, aktualizace počítačového softwaru, návrh a vývoj počítačových systémů, poradenství v oblasti počítačového hardwaru, konverze dat nebo dokumentů z fyzických na elektronická média, konverze dat a počítačových programů (jiná než fyzická), projekční služby, grafické a designové služby, průmyslové návrhářské služby, výzkum v oblasti aplikované mechaniky, údržba počítačového softwaru, výzkum fyziky, počítačové služby, jmenovitě poskytování vyhledávačů pro Internet a světově přístupné počítačové databáze, kontrola kvality, technický výzkum, testování (materiálů).
(511) 7, 9, 17, 37, 40, 42
(540)

Prusa XL

- (111) **378121**
(220) 07.10.2019
(320) 07.10.2019
(442) 20.11.2019
(151) 26.02.2020
(730) **PQ PARTNERS LIMITED**, Athinon 5, Nicosia, CY

(740) JUDr. Tomáš Vymazal, advokát, JUDr. Tomáš Vymazal, Wellnerova
1322/3c, Olomouc, Nová Ulice, 77900

(210) O-558933

(510) (3) kosmetické přípravky, parfumerie, přípravky pro osobní hygienu, vonné oleje a aromatické výtažky, přípravky pro ústní hygienu; (5) potravní doplňky a dietetické přípravky, léčiva a veterinární přípravky a výrobky, farmaceutické přípravky a přírodní léčiva, doplňky výživy, potravinové doplňky, bylinné doplňky, enzymy - doplňky stravy, léčivé potravinové doplňky, nutraceutika jako dietní doplňky, vitamínové a minerální doplňky, potravinové doplňky obsahující enzymy, potravinové doplňky obsahující vitaminy, potravinové doplňky s obsahem zinku, doplňky stravy pro neléčebné účely, enzymy pro lékařské a léčebné účely, enzymatické přípravky pro lékařské účely.

(511) 3, 5

(540)

LazarEnzym

(111) **378122**

(220) 07.10.2019

(320) 07.10.2019

(442) 20.11.2019

(151) 26.02.2020

(730) **ControlTech s.r.o.**, č. p. 297, Ovčáry, 28002, CZ

(210) O-558951

(591) Barevná

(510) (9) přístroje pro zpracování informací a počítače, přístroje pro automatizaci, přístroje a zařízení pro přenosy dat, přístroje a zařízení pro ovládání procesů obsluhou, software pro automatizaci, software pro přenosy dat a informační systémy; (41) školení pro oblast automatizovaných a informačních systémů.

(511) 9, 41

(540)

ControlTech

(111) **378123**

(220) 08.10.2019

(320) 08.10.2019

(442) 20.11.2019

(151) 26.02.2020

(730) **REMARK reality & marketing s.r.o.**, Masařská 323/6, Opava, 74601, CZ

(210) O-558973

(510) (43) hotelové služby, kavárny.

(511) 43

(540)

KRAMER

(111) **378124**

(220) 08.10.2019

(320) 08.10.2019

(442) 20.11.2019

(151) 26.02.2020

(730) **PlaBio s.r.o.**, Podzimní 1436/37, Jablonec nad Nisou, 46602, CZ

(740) **RETROPATENT s.r.o.**, Dobiášova 1246/29, Liberec, Liberec VI-Rochlice, 46006

(210) O-558977

(510) (5) výrobky lékárnické, veterinářské a hygienické, nápoje, potraviny a potravinové doplňky určené pro zvláštní výživu s léčebnými nebo preventivními účinky, diabetické přípravky pro léčebné účely, potraviny pro batolata, extrakty, potravinové doplňky pro zvláštní výživu - v rámci této třídy, extrakty, potravinové doplňky pro zlepšení fyzické, psychické a zdravotní kondice v rámci této třídy, speciální potraviny pro rekonvalescenty, sportovce a osoby se zvýšenou fyzickou a pracovní zátěží - v rámci této třídy, hygienické výrobky pro léčebné účely, dezinfekční přípravky, léčivé bonbóny bedrníkové, jitrocelové, proti kašli, vína zdravotní; (30) káva, čaj, kakao, kávové náhražky a výrobky z nich, bonbóny, čokoláda a výrobky z ní, čokoládové, kávové a kakaové nápoje, žvýkačky, ovocné želé (cukrovinky); (32) piva, minerální vody,

nealkoholické nápoje, nápoje a šťávy ovocné, přípravky ke zhotovování nápojů.

(511) 5, 30, 32

(540)

BEFIT

(111) **378125**

(220) 08.10.2019

(320) 08.10.2019

(442) 20.11.2019

(151) 26.02.2020

(730) **PlaBio s.r.o.**, Podzimní 1436/37, Jablonec nad Nisou, 46602, CZ

(740) **RETROPATENT s.r.o.**, Dobiášova 1246/29, Liberec, Liberec VI-Rochlice, 46006

(210) O-558978

(510) (5) výrobky lékárnické, veterinářské a hygienické, nápoje, potraviny a potravinové doplňky určené pro zvláštní výživu s léčebnými nebo preventivními účinky, diabetické přípravky pro léčebné účely, potraviny pro batolata, extrakty, potravinové doplňky pro zvláštní výživu - v rámci této třídy, extrakty, potravinové doplňky pro zlepšení fyzické, psychické a zdravotní kondice v rámci této třídy, speciální potraviny pro rekonvalescenty, sportovce a osoby se zvýšenou fyzickou a pracovní zátěží - v rámci této třídy, hygienické výrobky pro léčebné účely, dezinfekční přípravky, léčivé bonbóny bedrníkové, jitrocelové, proti kašli, vína zdravotní; (30) káva, čaj, kakao, kávové náhražky a výrobky z nich, bonbóny, čokoláda a výrobky z ní, čokoládové, kávové a kakaové nápoje, žvýkačky, ovocné želé (cukrovinky); (32) piva, minerální vody, nealkoholické nápoje, nápoje a šťávy ovocné, přípravky ke zhotovování nápojů.

(511) 5, 30, 32

(540)

BELOVER

(111) **378126**

(220) 09.10.2019

(320) 09.10.2019

(442) 20.11.2019

(151) 26.02.2020

(730) **UMĚLECKÉ CENTRUM MALÉ NÁMĚSTÍ s.r.o.**, Kořenského 1107/15, Praha 5, Smíchov, 15000, CZ

(210) O-559048

(510) (21) sochy, figurky, plakety a medaile a umělecké předměty vyrobené z materiálů jako porcelán, terakota nebo sklo, zahrnuté v této třídě; (35) maloobchodní a velkoobchodní služby v oblasti uměleckých děl poskytované uměleckými galeriemi.

(511) 21, 35

(540)

**BRACEL
PRAGL**

(111) **378127**

(220) 09.10.2019

(320) 09.10.2019

(442) 20.11.2019

(151) 26.02.2020

(730) **MAFRA, a.s.**, Karla Engliš 519/11, Praha 5, Smíchov, 15000, CZ

(740) **Rott, Růžička & Guttman a spol.**, Vyskočilova 1566, Praha 4, Michle, 14000

(210) O-559049

(510) (9) software pro sledování obsahu internetových stránek, elektronické databáze a databázové produkty, informace a záznamy v elektronické podobě, informace a záznamy na nosičích s výjimkou nosičů papírových,

databáze a informační produkty na nosičích nebo i v elektronických, datových, informačních, počítačových a komunikačních sítích, elektronické časopisy, elektronická periodika a knihy v elektronické podobě; (35) vyhledávání obchodních informací prostřednictvím internetu, monitoring obchodních internetových stránek, vyhledávání obchodních dat v databázích a počítačových souborech, obchodní poradenské a konzultační služby, reklamní, inzertní a propagační činnost, marketing, reklamní, inzertní a propagační činnost prostřednictvím jakéhokoliv média, poskytování multimediálních informací komerčního charakteru, komerční využití internetu v oblastech komerčních internetových médií a vyhledávacích služeb, on-line inzerce, činnost reklamní agentury, zprostředkování v obchodních vztazích, zprostředkovatelská činnost v obchodu a průmyslu s výše uvedenými výrobky ve třídě 9, automatizované zpracování dat, pomoc při provozování obchodů a obchodních činností průmyslového nebo obchodního podniku, služby, které zahrnují záznam, přepis, vypracování, kompilaci nebo systematickosti obchodních písemných či datových či elektronických sdělení a záznamů; (38) komunikační služby, výměna, šíření a zasílání zpráv.

(511) 9, 35, 38

(540)

Hlídací kočka

(111) **378128**

(220) 09.10.2019

(320) 09.10.2019

(442) 20.11.2019

(151) 26.02.2020

(730) **Nguyen Anh Phu**, Žitná 1764/11, Praha 1, 11000, CZ

(210) O-559051

(510) (35) reklama, řízení obchodní činnosti, obchodní administrativa; (41) vzdělávání, školení, zábava, sportovní a kulturní činnosti; (43) stravovací služby.

(511) 35, 41, 43

(540)

Nakashi

(111) **378129**

(220) 09.10.2019

(320) 09.10.2019

(442) 20.11.2019

(151) 26.02.2020

(730) **YouKoach s.r.o.**, Havelská 502/21, Praha 1, Staré Město, 11000, CZ

(740) artpatent, advokátní kancelář s.r.o., Mgr. Tomáš Bejček, advokát, Dukelských hrdinů 976/12, Praha 7, Holešovice, 17000

(210) O-559055

(591) Barevná

(510) (9) počítačový software a aplikační software pro mobilní zařízení, jmenovitě software, který umožňuje, poskytuje, povoluje a zprostředkovává uživateli dosahování funkce pro vzájemnou komunikaci, zasílání zpráv, nákup a prodej zboží a/nebo sportovních služeb, plánování, ohlašování, zvaní druhých, aby se zúčastnili sportovních aktivit a hodnotili je, počítačový software a aplikační software pro mobilní zařízení, jmenovitě software, který umožňuje, poskytuje, povoluje a zprostředkovává uživateli dosahování funkce pro poskytování recenzí a zpětné vazby o nabízejících službách; (35) poskytování on-line obchodních adresářů zaměřených na sport, uživatelské informační služby, jmenovitě, poskytování informací o odbornících v oblasti výživy a sportu, poskytování informací, jmenovitě sestavování, klasifikace, hodnocení, recenze, odkazy a doporučení vztahující se k poskytovatelům sportovních služeb s využitím globální počítačové sítě, reklama a propagace, propagace zboží a služeb pro třetí osoby, poskytování online obchodního informačního adresáře, zákaznické věrnostní služby a služby zákaznického klubu pro komerční, reklamní a propagační účely; (41) sportovní služby, trénování sportů, sportovní aktivity, organizování sportovních aktivit, pořádání sportovních akcí, organizování sportovních soutěží, poskytování elektronických publikací bez možnosti stažení.

(511) 9, 35, 41

(540)



(111) **378130**

(220) 10.10.2019

(320) 10.10.2019

(442) 20.11.2019

(151) 26.02.2020

(730) **Vydavatelství KAM po Česku s.r.o.**, Kubelíkova 1108/30, Praha 3, Žižkov, 13000, CZ

(210) O-559065

(510) (9) elektronická data nebo databáze nebo informační produkty v elektronických, datových, informačních a telekomunikačních sítích, elektronické publikace šířené pomocí počítačových a jiných obdobných sítí, nahrané a nenahrané nosiče záznamů zvuku a obrazu, zejména audio a video kazety, magnetofonové pásky, gramofonové desky, kompaktní disky, videodisky; (16) periodické a neperiodické tiskoviny všeho druhu, knihy, brožury, noviny a časopisy, tiskárenské výrobky, pohlednice, obtisky, záložky, fotografie, plakáty, papírenské výrobky všeho druhu, kancelářské potřeby, zejména bloky, samolepky, kalendáře, fotoalba, dopisní papíry, desky, psací potřeby, penály, drobné kancelářské potřeby z plastů a kovu, těžítka, plastické obaly ve třídě 16, karty, štočky, učební pomůcky (s výjimkou přístrojů), obrazy a grafiky, tištěné listky, letáky, bibliofilie, kalendáře, reklamní a propagační tiskoviny; (35) obchodní zprostředkovatelské služby v oblasti distribuce tiskovin, inzertní, reklamní a propagační služby všeho druhu, včetně inzerce a propagace v počítačových a obdobných sítích, poskytování obchodních informací, i prostřednictvím počítačových a obdobných sítí, zajišťování předplatného periodických tiskovin, služby reklamních agentur, vydavatelství a šíření reklamních materiálů, jako letáků, prospektů, vzorků, distribuce propagačních tiskovin a vzorků zboží, plánování obchodních a propagačních akcí, pronájem reklamních ploch; (38) šíření časopisů, informací, periodik a knih v elektronické podobě, šíření tiskovin pomocí počítačových a obdobných sítí, WAP, počítačová komunikace, informační přenos přes internet, informační služby na internetu, přenos digitálních souborů prostřednictvím telekomunikační nebo počítačové sítě, a to internetu, poskytování přístupu k internetovým a informačním portálům; (39) balení, skladování, expedice a přeprava tiskovin; (41) vydavatelská a nakladatelská činnost, elektronické publikování (DTP), obrazové zpravodajství, poskytování zábavy přes globální informační sítě, předprodej vstupenek, organizování a vedení večírků, konferencí, vydávání elektronických knih a časopisů on-line, vydávání odborných, vzdělávacích a zábavných zpráv a publikací, publikování časopisů v elektronické formě na internetu, informace o zábavě, kultuře, sportu, služby pro oddych a rozptýlení, organizování vzdělávacích, zábavních, sportovních soutěží, organizování a provozování společenských a sportovních akcí, vydávání ocenění v oblasti vzdělávání.

(511) 9, 16, 35, 38, 39, 41

(540)



(111) **378131**

(220) 10.10.2019

(320) 10.10.2019

(442) 20.11.2019

- (151) 26.02.2020
(730) **Vydavatelství KAM po Česku s.r.o.**, Kubelíkova 1108/30, Praha 3, Žižkov, 13000, CZ
(210) O-559066
(510) (9) elektronická data nebo databáze nebo informační produkty v elektronických, datových, informačních a telekomunikačních sítích, elektronické publikace šířené pomocí počítačových a jiných obdobných sítí, nahrané a nenahrané nosiče záznamů zvuku a obrazu, zejména audio a video kazety, magnetofonové pásky, gramofonové desky, kompaktní disky, videodisky; (16) periodické a neperiodické tiskoviny všeho druhu, knihy, brožury, noviny a časopisy, tiskárenské výrobky, pohlednice, obtisky, záložky, fotografie, plakáty, papírenské výrobky všeho druhu, kancelářské potřeby, zejména bloky, samolepky, kalendáře, fotoalba, dopisní papíry, desky, psací potřeby, penály, drobné kancelářské potřeby z plastů a kovu, těžítka, plastické obaly ve třídě 16, karty, štočky, učební pomůcky (s výjimkou přístrojů), obrazy a grafiky, tištěné lístky, letáky, bibliofilie, kalendáře, reklamní a propagační tiskoviny; (35) obchodní zprostředkovatelské služby v oblasti distribuce tiskovin, inzertní, reklamní a propagační služby všeho druhu, včetně inzerce a propagace v počítačových a obdobných sítích, poskytování obchodních informací, i prostřednictvím počítačových a obdobných sítí, zajišťování předplatného periodických tiskovin, služby reklamních agentur, vydavatelství a šíření reklamních materiálů, jako letáků, prospektů, vzorků, distribuce propagačních tiskovin a vzorků zboží, plánování obchodních a propagačních akcí, pronájem reklamních ploch; (38) šíření časopisů, informací, periodik a knih v elektronické podobě, šíření tiskovin pomocí počítačových a obdobných sítí, WAP, počítačová komunikace, informační přenos přes internet, informační služby na internetu, přenos digitálních souborů prostřednictvím telekomunikační nebo počítačové sítě, a to internetu, poskytování přístupu k internetovým a informačním portálům; (39) balení, skladování, expedice a přeprava tiskovin; (41) vydavatelská a nakladatelská činnost, elektronické publikování (DTP), obrazové zpravodajství, poskytování zábavy přes globální informační sítě, předprodej vstupenek, organizování a vedení večírků, konferencí, vydávání elektronických knih a časopisů on-line, vydávání odborných, vzdělávacích a zábavných zpráv a publikací, publikování časopisů v elektronické formě na internetu, informace o zábavě, kultuře, sportu, služby pro oddych a rozptýlení, organizování vzdělávacích, zábavních, sportovních soutěží, organizování a provozování společenských a sportovních akcí, vydávání ocenění v oblasti vzdělávání.
(511) 9, 16, 35, 38, 39, 41
(540)



- (111) **378132**
(220) 10.10.2019
(320) 10.10.2019
(442) 20.11.2019
(151) 26.02.2020
(730) **VALfin ČR, s. r. o.**, Zahradní 117, Máslovice, 25069, CZ
(740) **HAVEL & PARTNERS s.r.o.**, Mgr. Ivan Rámeš, Na Florenci 2116/15, Praha 1, Nové Město, 11000
(210) O-559079
(591) Barevná
(510) (36) finanční a analytické služby, finanční poradenství, hypotéky, pojištění nemovitostí, poradenské služby v oblasti hypoték, cestovní pojištění, pojištění motorových vozidel, životní pojištění, finanční služby v oblasti spoření, služby v oblasti pojištění domácností, správa majetku, půjčky a úvěry, investiční poradenství.
(511) 36

(540)



- (111) **378133**
(220) 10.10.2019
(320) 10.10.2019
(442) 20.11.2019
(151) 26.02.2020
(730) **IFA Services, s.r.o.**, Zahradní 117, Máslovice, 25069, CZ
(740) **HAVEL & PARTNERS s.r.o.**, Mgr. Ivan Rámeš, Na Florenci 2116/15, Praha 1, Nové Město, 11000
(210) O-559080
(591) Barevná
(510) (9) software, aplikační software, počítačový software, komunikační software, systémový software, software pro správu dat a souborů, databázový software, software pro finančníctví, počítačový software pro vytváření finančních modelů, software pro webové aplikace; (36) finanční a analytické služby, hypotéky, poradenské služby v oblasti hypoték; (42) tvorba a vývoj software (služba), počítačový software - instalace a údržba, pronájem softwaru, konzultační služby v oboru software jako služba, analýza počítačových systémů, poradenství a vývoje vztahující se k počítačovému softwaru, software jako služba (SaaS).
(511) 9, 36, 42
(540)



- (111) **378134**
(220) 11.10.2019
(320) 11.10.2019
(442) 20.11.2019
(151) 26.02.2020
(730) **KASSORIA, s.r.o.**, Dolná Seč 119, 935 31 Dolná Seč, SK
(740) **JUDr. Petr Holý, advokát**, Místecká 567, Praha 9, Letňany, 19900
(210) O-559115
(510) (4) umělé tuky, oleje, vše spadající do této třídy; (29) margarín, jedlý tuk kokosový.
(511) 4, 29
(540)

MARGAN

- (111) **378135**
(220) 14.10.2019
(320) 14.10.2019
(442) 20.11.2019
(151) 26.02.2020
(730) **LINET spol. s r.o.**, Želečovice 5, Slaný, 27401, CZ
(210) O-559131
(510) (9) software ke sledování zdravotního stavu, počítačový software vztahující se k lékařství, software pro dálkové sledování nemocničních lůžek a pacientů; (10) speciální lůžka a zařízení k lékařským účelům a jejich části; (38) přenos dat, elektronický přenos dat, digitální přenos dat, přenos dat prostřednictvím telekomunikací, elektronický bezdrátový přenos dat.
(511) 9, 10, 38
(540)

LINIS Safetymonitor

- (111) **378136**
(220) 15.10.2019
(320) 15.10.2019
(442) 20.11.2019
(151) 26.02.2020

(730) **Onderková Karin BcA.**, Krakovská 1391/5, Praha 1, 11000, CZ

(740) Duška & Svobodová advokátní kancelář, Mgr. Pavel Duška, Václavská 316/12, Praha 2, Nové Město, 12000

(210) O-559151

(510) (14) amulety (šperky), jehlice (šperky), kabošony, kazety na šperky, klíčenky (dělené kroužky s ozdobou nebo jako přívěsek), klíčenky vysouvací, medaile, medailonky (šperky), náhrdelníky (šperky), náramky (šperky), náramky z vyšívaného textilu (šperky), náušnice, ozdobné jehlice, perly (šperky), prsteny (šperky), přívěšky (šperky), přívěšky ke kroužkům na klíče, růžence, řetížky (šperky), šperky, šperky ke zdobení klobouků, šperky ke zdobení obuvi, zapínání ke šperkům, zlato, surové nebo jako polotovar; (18) aktovky, batohy, biče, cestovní kufry (velké lodní), cestovní soupravy (kožené výrobky), cestovní tašky, cestovní vaky na oděvy, dámské peněženky, deštníky, diplomatické kuffíky, držadla na nošení více tašek, důtky, imitace kůže, kabelky, klíčenky, kozinka, kožená vodítka, kožené krabice na klobouky, kožené popruhy, kožené řemeny, kožené řemínky, kožené sáčky (obálky, váčky) na balení, kožešiny, krabice z kůže nebo kožené lepenky, krupony (části kůže), kufry, kufry na kolečkách, kůže z dobytka, kůže, surové nebo jako polotovar, lovecké brašny, malá cestovní zavazadla, motorizované kufry, nákupní síťovky, obaly na koňská sedla, oblečky pro domácí zvířata, obojky pro zvířata, plážové tašky, pouzdra na platební karty, řetízkové kabelky, sedlářské výrobky, slunečníky, třilin (modlitební řemínky), velké lodní kufry, vyčíněné kůže, vydělané kůže; (25) baret, boty, bundy a krátké kabáty s výplní, cylindry, čelenky (oděvy), domácí obuv, dřeváky, formy na klobouky, fotbalová obuv, galoše, gymnastická obuv, hřejivé návleky na nohy, chrániče podpatků, kamaše na boty (psí dečky), klobouky, kolíky do kopaček, kotníková obuv, koupací pantofle, koupací sandály, kovové obuvní kování, kožené oděvy, kožešiny (oděvy), kožichy, legíny (kalhoty), lyžařské boty, nánožníky, ne elektricky vyhřívané, návleky na nohy, obuv, obuv s provázkovou podešví, okolky k obuvi, opasky (oděvy), opasky na peníze (oděvy), palčáky (rukavice), pánské podvazky, pásky (oděvy), pásky k uchycení nohavic kalhot, paty k punčochám, plážová obuv, podpatky, podpatky k obuvi, podrážky k obuvi, podvazkové pásy, podvazky, podvazky na ponožky, podvazky na punčochy, pokrývky hlavy, ponožky, ponožky absorbující pot, protiskluzové pomůcky na obuv, punčocháče, punčochové kalhoty, punčochové zboží, punčochy, punčochy absorbující pot, rukavice (oděvy), řemínky (pásky) k uchycení nohavic kalhot pod botou, sandály, sportovní obuv, sportovní vyšší obuv, středně vysoká obuv, svršky k obuvi, svršky k obuvi (vyšší), šály, šátky, šátky Bandana, šněrovací vyšší obuv, špičky k obuvi, válenky (vysoká obuv z plsti), vnitřní podrážky, vyšší obuv.

(511) 14, 18, 25

(540)

[Shoedaism]

(111) **378137**

(220) 15.10.2019

(320) 15.10.2019

(442) 20.11.2019

(151) 26.02.2020

(730) **Onderková Karin BcA.**, Krakovská 1391/5, Praha 1, 11000, CZ

(740) Duška & Svobodová advokátní kancelář, Mgr. Pavel Duška, Václavská 316/12, Praha 2, Nové Město, 12000

(210) O-559152

(510) (14) amulety (šperky), jehlice (šperky), kabošony, kazety na šperky, klíčenky (dělené kroužky s ozdobou nebo jako přívěsek), klíčenky vysouvací, medaile, medailonky (šperky), náhrdelníky (šperky), náramky (šperky), náramky z vyšívaného textilu (šperky), náušnice, ozdobné jehlice, perly (šperky), prsteny (šperky), přívěšky (šperky), přívěšky ke kroužkům na klíče, růžence, řetížky (šperky), šperky, šperky ke zdobení klobouků, šperky ke zdobení obuvi, zapínání ke šperkům, zlato, surové nebo jako polotovar; (18) aktovky, batohy, biče, cestovní kufry (velké lodní), cestovní soupravy (kožené výrobky), cestovní tašky, cestovní vaky na oděvy, dámské peněženky, deštníky, diplomatické kuffíky, držadla na nošení více tašek, důtky, imitace kůže, kabelky, klíčenky, kozinka, kožená vodítka, kožené krabice na klobouky, kožené popruhy, kožené řemeny, kožené řemínky, kožené sáčky (obálky, váčky) na balení, kožešiny, krabice z kůže nebo kožené lepenky, krupony (části kůže), kufry, kufry na kolečkách, kůže z dobytka, kůže, surové nebo jako polotovar, lovecké brašny, malá cestovní zavazadla, motorizované kufry, nákupní síťovky, obaly na koňská sedla,

oblečky pro domácí zvířata, obojky pro zvířata, plážové tašky, pouzdra na platební karty, řetízkové kabelky, sedlářské výrobky, slunečníky, třilin (modlitební řemínky), velké lodní kufry, vyčíněné kůže, vydělané kůže; (25) baret, boty, bundy a krátké kabáty s výplní, cylindry, čelenky (oděvy), domácí obuv, dřeváky, formy na klobouky, fotbalová obuv, galoše, gymnastická obuv, hřejivé návleky na nohy, chrániče podpatků, kamaše na boty (psí dečky), klobouky, kolíky do kopaček, kotníková obuv, koupací pantofle, koupací sandály, kovové obuvní kování, kožené oděvy, kožešiny (oděvy), kožichy, legíny (kalhoty), lyžařské boty, nánožníky, ne elektricky vyhřívané, návleky na nohy, obuv, obuv s provázkovou podešví, okolky k obuvi, opasky (oděvy), opasky na peníze (oděvy), palčáky (rukavice), pánské podvazky, pásky (oděvy), pásky k uchycení nohavic kalhot, paty k punčochám, plážová obuv, podpatky, podpatky k obuvi, podrážky k obuvi, podvazkové pásy, podvazky, podvazky na ponožky, podvazky na punčochy, pokrývky hlavy, ponožky, ponožky absorbující pot, protiskluzové pomůcky na obuv, punčocháče, punčochové kalhoty, punčochové zboží, punčochy, punčochy absorbující pot, rukavice (oděvy), řemínky (pásky) k uchycení nohavic kalhot pod botou, sandály, sportovní obuv, sportovní vyšší obuv, středně vysoká obuv, svršky k obuvi, svršky k obuvi (vyšší), šály, šátky, šátky Bandana, šněrovací vyšší obuv, špičky k obuvi, válenky (vysoká obuv z plsti), vnitřní podrážky, vyšší obuv.

(511) 14, 18, 25

(540)

SHOEDAISM

(111) **378138**

(220) 15.10.2019

(320) 15.10.2019

(442) 20.11.2019

(151) 26.02.2020

(730) **Schwarz Jiří**, Na Fialce I 1529/6, Praha 6, 16300, CZ

(210) O-559154

(510) (1) veškeré chemické látky, směsi a sloučeniny pro průmysl v rámci této třídy, veškeré chemické látky, směsi a sloučeniny, jejichž aplikace do stávajících i nových stavebních konstrukcí má hydrofobní účinky, veškeré chemické látky, směsi a sloučeniny k provzdušnění zdiva a betonu, konzervační přípravky na zdivo a beton v rámci této třídy, chemická pojiva do betonu, chemické vodovzdorné přípravky na cement (s výjimkou barev), konzervační přípravky pro cement (s výjimkou barev a olejů), čisticí chemické preparáty pro komíny, chemické přísady do fungicidů, chemikálie pro čištění radiátorů, ochranné přípravky pro zdivo a beton (s výjimkou nátěru a olejů), ochranné přípravky pro dlaždice (s výjimkou barev a olejů), impregnační přípravky proti vlhkosti zdiva v rámci této třídy (s výjimkou barev); (2) barvy, nátěry, laky; (17) omítky izolační, trubky ohebné nekovové, izolace proti vlhkosti staveb, izolační materiály a izolační nátěry v rámci této třídy, minerální vlna (izolace) pro stavebnictví, tkaniny ze skelných vláken na izolaci, izolační materiály na skelném podkladě, veškeré tepelně-izolační prostředky pro stavebnictví, utěšňovací tmely, včetně silikonových v rámci této třídy; (19) stavební materiály nekovové, malty a maltové směsi, cement a cementové směsi, asfalt a výrobky na bázi asfaltu pro stavebnictví v rámci této třídy, stavební dřevo, trámy, latě, prkna, palubky, okna, dveře a zárubně nekovové, materiály na podlahy nekovové, žlaby okapní nekovové, cihly a prvky stavebních konstrukcí nekovové, stavební keramika, krytina spadající do této třídy, dlažba a obkladačky keramické, dlažba betonová venkovní, omítky, markýzy nekovové (ochranné stříšky nad vchodem), nátěrové hmoty pro stavebnictví; (37) služby v oblasti stavebnictví a to výstavba, opravy, rekonstrukce a odstraňování staveb, služby provádění izolací vlhkem napadených zděných konstrukcí, zednické služby, pokrývačské služby, tesařské a truhlářské služby, výstavba a montáže komínů, instalace vzduchotechniky, služby klempířství a instalatérství, montáže lešení, vrtání studní, výstavba vedlejších staveb včetně jejich odstraňování, výstavba přístřešků a pergol, stavební dozor, pronájem stavebních strojů a zařízení.

(511) 1, 2, 17, 19, 37

(540)

Sanix

(111) **378139**

(220) 15.10.2019

(320) 15.10.2019

(442) 20.11.2019

(151) 26.02.2020

(730) **coffee gang s.r.o.**, Radhošská 2278/1, Praha 3, 130 00, CZ

- (740) PEYTON legal advokátní kancelář s.r.o., Sokolovská 668/136d, Praha 8, Karlín, 18600 (540)
(210) O-559165
(510) (16) plastové obalové tašky, plastové kelímky; (30) pekařské výrobky, pečivo, jemné pečivo, cukroví, koláče, mouky a přípravky vyrobené z obilnin, čokoláda a výrobky na bázi čokolády, těsto, potraviny vyrobené z těsta, cukrovinky, ovesné vločky, müsli, kakaové a kávové nápoje, kávové náhražky, čaje, příchutě do nápojů, sendviče; (43) cukrárny, kavárny, restaurace, poskytování stravovacích služeb, poskytování cateringových služeb, informační činnost týkající se uvedených služeb zahrnutých v této třídě.
(511) 16, 30, 43
(540)



- (111) **378140**
(220) 15.10.2019
(320) 15.10.2019
(442) 20.11.2019
(511) 26.02.2020
(730) **Žďárská Petra**, Řetízková 3198/10, Jablonec nad Nisou, 46601, CZ
(740) zaeRkovoano s.r.o., Vršovická 478/51, Praha 10, Vršovice, 10100
(210) O-559170
(510) (35) psaní reklamních textů, zpracování textů, tvorba reklamních předmětů a reklam, navrhování propagačních a marketingových materiálů, služby navrhování obchodních značek (reklama a propagace), výroba zvukových záznamů k marketingovým účelům, reklama on-line, on-line inzercce v počítačové síti, reklamní a marketingové služby poskytované prostřednictvím sociálních médií, poskytování marketingových konzultačních služeb v oblasti sociálních médií, marketingové služby, marketingové poradenství, plánování marketingových strategií, marketingové analýzy a průzkumy, marketingové propagace, produktový marketing, event marketing (získávání zákazníků pořádáním akcí), partnerský marketing a propojování klientů s ambasadory a partnery, styk s veřejností, reklamní a propagační činnost pro humánní a charitativní aktivity, vztahy s médií, dražební služby; (36) financování, elektronické převody finančních prostředků, investování finančních prostředků, shromažďování finančních prostředků na dobročinné účely, finanční sponzorování, charitativní finanční činnost, organizování sbírek, zajišťování financí pro humanitární projekty, organizování veřejných finančních sbírek, grantové rozdělování finančních prostředků, nadační činnost (správa a rozdělování finančních prostředků); (41) psaní textů a publikování textů, s výjimkou reklamních textů, elektronické publikování, on-line vydávání elektronických knih a časopisů, poskytování on-line publikací (bez možnosti stažení), tvorba (psaní) vzdělávacího obsahu pro podcasty, tvorba programů a scénářů firemních a společenských akcí, pořádání a zajišťování odborných tematických seminářů, eventů, workshopů a konferencí, fotografování, služby fotografa, humanitární činnost v oblasti kulturní, výchovné a vzdělávací, pořádání benefičních koncertů; (42) průmyslový a grafický design, umělecký design, design (grafické umění), navrhování počítačové grafiky, navrhování v oblasti průmyslového designu, vytváření počítačové grafiky (digitální zobrazování), grafické ilustrování pro třetí osoby, navrhování grafiky a znaků pro utváření firemní identity, navrhování obalů, obalový design, služby v oblasti designu nových výrobků, tvorba a příprava skic a vizualizací pro designy, služby v oblasti designu obchodních značek, služby designu webových stránek, design a tvorba webových stránek, odborné poradenství vztahující se k průmyslovému designu, poradenství v oblasti designu webových stránek, poskytování informací vztahujících se k průmyslovému designu.
(511) 35, 36, 41, 42



- (111) **378141**
(220) 16.10.2019
(320) 16.10.2019
(442) 20.11.2019
(511) 26.02.2020
(730) **Invia.cz, a.s.**, Na hřebenech II 1718/8, Praha 4, Nusle, 14000, CZ
(740) DANĚK & PARTNERS Advokátní a patentová kancelář, Ing. Dr. Vilém Daněk Ph.D., LL.M., Vinohradská 403/17, Praha 2, Vinohrady, 12000
(210) O-559173
(510) (35) propagace nabídek zájezdů a pobytů cestovních kanceláří prostřednictvím webových stránek, prodej internetové (on-line) reklamy, zadávání dat, správa počítačové databáze, marketing, propagace, reklama, rozesílání reklamních prospektů, kancelářské práce, účetnictví, zpracování počítačových dat a spravování databází, obchodní administrativa a kancelářské práce, aranžérství (aranžování výkladů) a průzkum trhu, účetní služby, poradenské komerční služby, inzertní činnost, poskytování pomoci při provozu obchodu, kontrola, vedení a vypracování statistických přehledů, poradenství v oblasti organizace a ekonomiky podnikání, poradenské služby při výběru zaměstnání, organizování výstav a veletrhů k reklamním a obchodním účelům, provádění aukcí a dražeb, pronájem kancelářských strojů a zařízení, distribuce zboží k reklamním účelům, předvádění zboží, vykonávání administrativních prací pomocí výpočetní techniky, zprostředkování nákupu a prodeje v oblasti výpočetní techniky (hardwaru i softwaru), kopírování nebo rozmnožování dokumentů, dokladů, příprava a vyhotovení daňových přiznání, pronájem reklamních ploch, činnost reklamní agentury, půjčování fotokopírovacích strojů, revize účtů (audit), zajištění reklamy pro podnikatele v oblasti vnitrostátní a mezinárodní dopravy, přepravy, zasilatelství a skladističnické zařízení, pronájem prodejních automatů, služby spojené s nákupem a obstaráváním potravin, nápojů a občerstvení; (39) internetový (on-line) prodej a rezervace tuzemských i zahraničních zájezdů, rekreací a pobytů, služby cestovní nebo turistické kanceláře, jako organizování zájezdů a výletů, turistických prohlídek, rezervace cest, informační služby v cestovním ruchu, poradenská a konzultační činnost v oblasti cestovního ruchu, poskytování cestovních a dopravních informací, prodej a rezervace jízdenek, letenek, místenek pro železniční, automobilové, letecké, lodní cesty, zajišťování cestovních víz (služby cestovní agentury), poskytování průvodcovských služeb, pronájem a půjčování autokarů, automobilů, lodí, plavidel, kamiónů, nákladních vozidel, dopravních prostředků, pronájem a půjčování koní, pronájem garáží a parkovacích ploch, dopravní služby, doprava pozemní autobusová, automobilová i železniční, lodní doprava, včetně trajektů, letecká doprava, včetně jejího zprostředkování, přeprava osob, přeprava zavazadel a nákladů, včetně jejich skladování, doprava, balení a skladování zboží, provozování skladů, logistika, zasilatelství, poradenství a zprostředkování v oblasti dopravy nebo skladování, provozování parkovišť, pronájem a půjčování mrazicích nebo chladicích boxů, pronájem a půjčování potápěčských skafandrů a potápěčských zvonů, pronájem skladů, pronájem a půjčování skladovacích kontejnerů, záchranné služby v oblasti dopravy, doprava hotových jídel a nápojů do restaurací a jídelen; (43) služby cestovní kanceláře, obstarávání poukázek (voucherů) na služby zařazené ve třídě 43, obstarávání poukázek na stravování, zajišťování ubytování a stravování, poskytování hotelových služeb, poskytování přechodného ubytování, rezervace ubytování v hotelích, penzionech a jiných ubytovacích zařízeních, obstarávání ostatních služeb v oblasti ubytování a stravování souvisejících s cestováním, zajišťování rekreačních pobytů v oblasti ubytování a stravování turistů, hostinská činnost v rámci cestovní kanceláře, služby poskytující ubytování a stravování, dočasné ubytování, gastro servis - zásobování restaurací a provozoven potravinářskými výrobky a nápoji, služby spojené s ubytováním, stravováním a občerstvením, provozování penzionů, hotelů, hostelů, motelů, hostinských činností, restaurace, bary, snack bary, cafeterie, motoresty, hostince, kantýny, závodní jídelny, menzy,

poskytování rychlého občerstvení, catering, zajištění stravování při společenských akcích, pohostinství, příprava jídel, společné stravování, podávání jídel a nápojů, příprava jídel a nápojů ke spotřebě, zejména steaků a zeleninových a ovocných salátů a pizz, těstovin, poskytování jídla a nápojů, provozování automatů pro občerstvení, zásobování v rámci této třídy, poskytování gastronomických služeb, příprava jídel a výrobků studené kuchyně, pořádání hostin, provozování pizzerie, bufetu, samoobslužné restaurace, kavárny, vinárny, poradenství v oboru hotelnictví, poradenství v oboru gastronomie, zajišťování hotelových pobytů, pronájem apartmánů, sálů, salónek a jiných nebytových prostor obsažených v této třídě, poradenství v oboru provozování hotelů a gastronomických provozů.

(511) 35, 39, 43

(540)

Invia léto s tebou

(111) **378142**

(220) 16.10.2019

(320) 16.10.2019

(442) 20.11.2019

(151) 26.02.2020

(730) **REALDOMUS s.r.o.**, Radniční 133/1, České Budějovice, České Budějovice 1, 37001, CZ

(740) Šindelka & Lachmannová advokáti s.r.o., Mgr. Karel Šindelka, Římská 103/12, Praha 2, Vinohrady, 12000

(210) O-559185

(591) Barevná

(510) (16) tiskárenské výrobky, papírnické zboží a učební pomůcky, učební a výukové pomůcky s výjimkou přístrojů, prospekty v oblasti prodeje nemovitostí; (35) reklamní, marketingové a propagační služby, marketing nemovitostí, marketingová analýza trhu s nemovitostmi, pomoc v obchodní a podnikatelské činnosti, management a administrativní služby, kancelářské služby, inzercie komerčních nebo obytných nemovitostí, příprava a pořádání dražeb nemovitostí; (36) služby nemovitostní (realitní služby), správa nemovitostí, konzultace o nemovitostech, správa nemovitostí spojená s transakcemi nemovitostí, pronájem nemovitostí a majetku, služby v oblasti pronájmu nemovitostí, makléřské služby v oblasti nemovitostí, poskytování financí pro nákup nemovitostí, finanční zprostředkovatelské služby v oblasti nemovitostí, pojišťovací služby, uzavírání pojištění nemovitostí, uzavírání pojistných smluv a oceňování a odhady pro účely pojištění, oceňování/odhady nemovitostí, investice do nemovitostí, správa investic do nemovitostí, finanční poradenství v oblasti investic do nemovitostí, finanční poradenské služby, finanční služby v oblasti nemovitostí a budov, zajišťování pronájmu nemovitostí, pojištění nemovitostí (realit), financování nemovitostí, finanční služby; (45) právní služby, zprostředkování poskytování právních služeb, licencování počítačového softwaru (právní služby), informační a poradenské služby vztahující se k právním záležitostem.

(511) 16, 35, 36, 45

(540)



(111) **378143**

(220) 16.10.2019

(320) 16.10.2019

(442) 20.11.2019

(151) 26.02.2020

(730) **REALDOMUS s.r.o.**, Radniční 133/1, České Budějovice, České Budějovice 1, 37001, CZ

(740) Šindelka & Lachmannová advokáti s.r.o., Mgr. Karel Šindelka, Římská 103/12, Praha 2, Vinohrady, 12000

(210) O-559190

(510) (16) tiskárenské výrobky, papírnické zboží a učební pomůcky, učební a výukové pomůcky s výjimkou přístrojů, prospekty v oblasti prodeje nemovitostí; (35) reklamní, marketingové a propagační služby, marketing nemovitostí, marketingová analýza trhu s nemovitostmi, pomoc v obchodní a podnikatelské činnosti, management a administrativní služby, kancelářské služby, inzercie komerčních nebo obytných nemovitostí, příprava a pořádání dražeb nemovitostí; (36) služby nemovitostní (realitní služby), správa nemovitostí, správa portfolií nemovitostí, zprostředkování v oblasti nemovitostí, konzultace o nemovitostech, správa nemovitostí spojená s transakcemi nemovitostí, pronájem nemovitostí a majetku, služby v oblasti pronájmu nemovitostí, makléřské služby v oblasti nemovitostí, poskytování financí pro nákup nemovitostí, finanční zprostředkovatelské služby v oblasti nemovitostí, pojišťovací služby, uzavírání pojištění nemovitostí, uzavírání pojistných smluv a oceňování a odhady pro účely pojištění, oceňování/odhady nemovitostí, investice do nemovitostí, správa investic do nemovitostí, finanční poradenství v oblasti investic do nemovitostí, finanční poradenské služby, finanční služby v oblasti nemovitostí a budov, zajišťování pronájmu nemovitostí, pojištění nemovitostí (realit), financování nemovitostí, finanční služby; (45) právní služby, zprostředkování poskytování právních služeb, licencování počítačového softwaru (právní služby), informační a poradenské služby vztahující se k právním záležitostem.

(511) 16, 35, 36, 45

(540)

REALDOMUS

(111) **378144**

(220) 16.10.2019

(320) 16.10.2019

(442) 20.11.2019

(151) 26.02.2020

(730) **Lukešová Stela**, Okružní 395, Slaný, 27401, CZ

(740) **BOROVEC LEGAL**, David Borovec, Stroupežnického 2328/30, Praha 5, Smíchov, 15000

(210) O-559191

(591) Barevná

(510) (16) papír a lepenka, tiskárenské výrobky, potřeby pro vazbu knih, fotografie, papírnické zboží a kancelářské potřeby s výjimkou nábytku, lepidla pro kancelářské potřeby nebo pro domácnost, potřeby pro rýsování a kreslení a potřeby pro umělce, malířské štětce, papírové instruktážní a výukové materiály, plastové archy, fólie a sáčky pro balení a obaly, tiskařské typy, štočky; (20) nábytek, zrcadla, rámy obrazů, nádoby na skladování a přepravu, ne kovové, kosti, rohovina, velrybí kostice a perleť, v surovém stavu nebo částečně zpracované, mušle, lastury, ulity, mořská pěna, jantar; (21) domácí a kuchyňské potřeby a nádoby, nádobí na vaření a nádobí na stolování, kromě lžic, vidliček a nožů, hřebeny a mycí houby, kartáče, ne však malířské štětce, materiály pro výrobu kartáčů, pomůcky pro čištění, sklo v surovém stavu nebo částečně zpracované, kromě stavebního skla, výrobky ze skla, porcelánu a kameniny.

(511) 16, 20, 21

(540)



(111) **378145**

(220) 16.10.2019

(320) 16.10.2019

(442) 20.11.2019

(151) 26.02.2020

(730) **ŘEVA RAKVICE s.r.o.**, Družstevní 854, Rakvice, 69103, CZ

(740) JUDr. Aleš Zábřeh, advokát, Na Beránce 2, Praha 6, 16000

(210) O-559192

(510) (33) vína všech druhů, sekty, alkoholické nápoje; (35) maloobchodní a velkoobchodní prodej a zprostředkovatelské a obstaravatelské služby v

- oblasti nákupu a prodeje vín, alkoholických a nealkoholických nápojů, a to i prostřednictvím internetu, marketing, inzertní reklamní a propagační činnost, vystavování a nabízení vín k prodeji, obchodní výstavy; (40) vinařství, vinohradnictví (výroba vína a zpracování vinných hroznů).
- (511) 33, 35, 40
(540)

Vinařství Pod Majákem

- (111) **378146**
(220) 16.10.2019
(320) 16.10.2019
(442) 20.11.2019
(151) 26.02.2020
(730) **IMG a.s.**, Nuselská 236/39, Praha 4, Nusle, 14000, CZ
(210) O-559194
(591) Barevná
(510) (36) pojišťovací služby.
(511) 36
(540)



- (111) **378147**
(220) 16.10.2019
(320) 16.10.2019
(442) 20.11.2019
(151) 26.02.2020
(730) **Český institut biosyntézy, z.ú.**, Eliášova 922/21, Praha 6, Bubeneč, 16000, CZ
(740) JUDr. Kristýna Dolejšová Kabelová Ph.D., Ke Stírce 490/57, Praha 8, Kobyličky, 18200
(210) O-559197
(591) Barevná
(510) (16) vzdělávací manuály, vzdělávací publikace, propagační publikace, tištěné publikace; (41) poskytování vzdělání, vzdělávací kurzy, vzdělávací semináře, vzdělávací služby, pořádání výcvikových kurzů, pořádání, vedení a organizování kongresů, vedení seminářů a kongresů, organizování a vedení konferencí, kongresů a sympozií, vydávání publikací, elektronické publikování, online publikování, publikování knih, poskytování elektronických publikací; (44) psychoterapie, psychoterapeutická činnost, služby v oblasti psychoterapie, služby psychoterapeuta.
(511) 16, 41, 44
(540)



- (111) **378148**
(220) 16.10.2019
(320) 16.10.2019
(442) 20.11.2019
(151) 26.02.2020
(730) **Český institut biosyntézy, z.ú.**, Eliášova 922/21, Praha 6, Bubeneč, 16000, CZ
(740) JUDr. Kristýna Dolejšová Kabelová Ph.D., Ke Stírce 490/57, Praha 8, Kobyličky, 18200

- (210) O-559198
(591) Barevná
(510) (16) vzdělávací manuály, vzdělávací publikace, propagační publikace, tištěné publikace; (41) poskytování vzdělání, vzdělávací kurzy, vzdělávací semináře, vzdělávací služby, pořádání výcvikových kurzů, pořádání, vedení a organizování kongresů, vedení seminářů a kongresů, organizování a vedení konferencí, kongresů a sympozií, vydávání publikací, elektronické publikování, online publikování, publikování knih, poskytování elektronických publikací; (44) psychoterapie, psychoterapeutická činnost, služby v oblasti psychoterapie, služby psychoterapeuta.
(511) 16, 41, 44
(540)



- (111) **378149**
(220) 16.10.2019
(320) 16.10.2019
(442) 20.11.2019
(151) 26.02.2020
(730) **YDEAL s.r.o.**, Vlkova 841/46, Praha 3, Žižkov, 13000, CZ
(740) MACEK.LEGAL, Mgr. Daniel Macek, Haštalská 1072/6, Praha 1, Staré Město, 11000
(210) O-559199
(510) (35) marketing, internetový marketing, digitální marketing, marketingové poradenství, reklamní, marketingové a propagační služby/reklamní a marketingové služby, služby marketingové agentury, vývoj marketingových strategií a koncepcí, online reklamní a marketingové služby, grafická úprava pro reklamní účely, indexace webových stránek pro obchodní nebo reklamní účely, online inzerce v počítačové síti, návrh reklamních materiálů, vydávání reklamních, inzertních, propagačních materiálů, aktualizace reklamních materiálů, PPC reklama, optimalizace návštěvnosti obchodních webových stránek, optimalizace vyhledávačů pro účely podpory prodeje, poradenství v oblasti komunikační strategie při styku s veřejností, poradenství v oblasti komunikačních strategií v reklamě, průzkum trhu, psaní reklamních textů, vývoj kreativní obchodní koncepce, administrativní služby; (42) grafický design, grafické návrhy propagačních materiálů, design a grafický design pro tvorbu webových stránek, poradenství v oblasti navrhování webových stránek, vytváření a údržba webových stránek pro jiné osoby, vymyšlení kreativních konceptů, hosting webových stránek; (45) služby sociálních sítí online, služby v oblasti duševního vlastnictví, poradenství v oblasti duševního vlastnictví, poradenství vztahující se k ochraně duševního vlastnictví.
(511) 35, 42, 45
(540)

Y D E A L

- (111) **378150**
(220) 16.10.2019
(320) 16.10.2019
(442) 20.11.2019
(151) 26.02.2020
(730) **MANETECH a.s.**, Domažlická 1256/1, Praha 3, Žižkov, 13000, CZ
(740) JUDr. Kristina Škampová a spol., JUDr. Kristina Škampová, Pellicova 29/8a, Brno, Brno-město, 60200
(210) O-559200
(510) (1) hnojivo, hnojivo na rostliny v květináčích, hnojivo na půdu a půdní substráty, přírodní hnojivo, organické hnojivo, tekuté hnojivo, biostimulátory jakožto stimulatory růstu rostlin, stimulatory růstu (k jiným než lékařským nebo veterinárním účelům), probiotické bakteriální směsi (jiné než pro léčebné účely).
(511) 1

(540)

weiki

(111) **378151**

(220) 16.10.2019

(320) 16.10.2019

(442) 20.11.2019

(151) 26.02.2020

(730) **MANETECH a.s.**, Domažlická 1256/1, Praha 3, Žižkov, 13000, CZ

(740) JUDr. Kristina Škampová a spol., JUDr. Kristina Škampová, Pellicova 29/8a, Brno, Brno-město, 60200

(210) O-559201

(510) (1) hnojivo, hnojivo na rostliny v květináčích, hnojivo na půdu a půdní substráty, přírodní hnojivo, organické hnojivo, tekuté hnojivo, biostimulátory jakožto stimulatory růstu rostlin, stimulatory růstu (k jiným než lékařským nebo veterinárním účelům), probiotické bakteriální směsi (jiné než pro léčebné účely).

(511) 1

(540)

weiki

(111) **378152**

(220) 16.10.2019

(320) 16.10.2019

(442) 20.11.2019

(151) 26.02.2020

(730) **MANETECH a.s.**, Domažlická 1256/1, Praha 3, Žižkov, 13000, CZ

(740) JUDr. Kristina Škampová a spol., JUDr. Kristina Škampová, Pellicova 29/8a, Brno, Brno-město, 60200

(210) O-559202

(510) (1) hnojivo, hnojivo na rostliny v květináčích, hnojivo na půdu a půdní substráty, přírodní hnojivo, organické hnojivo, tekuté hnojivo, biostimulátory jakožto stimulatory růstu rostlin, stimulatory růstu (k jiným než lékařským nebo veterinárním účelům), probiotické bakteriální směsi (jiné než pro léčebné účely).

(511) 1

(540)

weiki

(111) **378153**

(220) 16.10.2019

(320) 16.10.2019

(442) 20.11.2019

(151) 26.02.2020

(730) **MANETECH a.s.**, Domažlická 1256/1, Praha 3, Žižkov, 13000, CZ

(740) JUDr. Kristina Škampová a spol., JUDr. Kristina Škampová, Pellicova 29/8a, Brno, Brno-město, 60200

(210) O-559203

(510) (1) hnojivo, hnojivo na rostliny v květináčích, hnojivo na půdu a půdní substráty, přírodní hnojivo, organické hnojivo, tekuté hnojivo, biostimulátory jakožto stimulatory růstu rostlin, stimulatory růstu (k jiným než lékařským nebo veterinárním účelům), probiotické bakteriální směsi (jiné než pro léčebné účely).

(511) 1

(540)

weiki plné života

(111) **378154**

(220) 17.10.2019

(320) 17.10.2019

(442) 20.11.2019

(151) 26.02.2020

(730) **PepsiCo, Inc.**, 700 Anderson Hill Road, Purchase, New York 10577-1444, NY, US

(740) Všetečka Zelený Švorčík a partneři, advokátní a patentová kancelář, JUDr. Otakar Švorčík, advokát, Hálkova 1406/2, Praha 2, Nové Město, 12000

(210) O-559225

(510) (32) minerální a sycené vody a jiné nealkoholické nápoje, ovocné nápoje a ovocné džusy, sirupy a jiné přípravky pro zhotovování nápojů, nealkoholické perlivé nápoje, nealkoholické nápoje, energetické nápoje, izotonické nápoje, nápoje pro sportovce, nápoje obsahující vitamíny, ochucené vody, prášky pro přípravu šumivých nápojů, smoothie (mixované nápoje z čerstvého ovoce nebo zeleniny), nápoje na bázi kokosu.

(511) 32

(540)

PEPSI VANILLA

(111) **378155**

(220) 17.10.2019

(320) 17.10.2019

(442) 20.11.2019

(151) 26.02.2020

(730) **PepsiCo, Inc.**, 700 Anderson Hill Road, Purchase, New York 10577-1444, NY, US

(740) Všetečka Zelený Švorčík a partneři, advokátní a patentová kancelář, JUDr. Otakar Švorčík, advokát, Hálkova 1406/2, Praha 2, Nové Město, 12000

(210) O-559226

(510) (32) minerální a sycené vody a jiné nealkoholické nápoje, ovocné nápoje a ovocné džusy, sirupy a jiné přípravky pro zhotovování nápojů, nealkoholické perlivé nápoje, nealkoholické nápoje, energetické nápoje, izotonické nápoje, nápoje pro sportovce, nápoje obsahující vitamíny, ochucené vody, prášky pro přípravu šumivých nápojů, smoothie (mixované nápoje z čerstvého ovoce nebo zeleniny), nápoje na bázi kokosu.

(511) 32

(540)

PEPSI RASPBERRY

(111) **378156**

(220) 17.10.2019

(320) 17.10.2019

(442) 20.11.2019

(151) 26.02.2020

(730) **PepsiCo, Inc.**, 700 Anderson Hill Road, Purchase, New York 10577-1444, NY, US

(740) Všetečka Zelený Švorčík a partneři, advokátní a patentová kancelář, JUDr. Otakar Švorčík, advokát, Hálkova 1406/2, Praha 2, Nové Město, 12000

(210) O-559227

(510) (32) minerální a sycené vody a jiné nealkoholické nápoje, ovocné nápoje a ovocné džusy, sirupy a jiné přípravky pro zhotovování nápojů, nealkoholické perlivé nápoje, nealkoholické nápoje, energetické nápoje, izotonické nápoje, nápoje pro sportovce, nápoje obsahující vitamíny, ochucené vody, prášky pro přípravu šumivých nápojů, smoothie (mixované nápoje z čerstvého ovoce nebo zeleniny), nápoje na bázi kokosu.

(511) 32

(540)

PEPSI MANGO

(111) **378157**

(220) 17.10.2019

(320) 17.10.2019

(442) 20.11.2019

(151) 26.02.2020

(730) **Müller Jan**, Renneská 42, Brno, 63900, CZ

Maruščáková Iva Linda PhDr., Sokolovská 88/91, Praha 8, 18600, CZ

(740) PhDr. Iva Linda Maruščáková, Sokolovská 88/91, Praha 8, 18600

(210) O-559230

(510) (25) oděvy, obuv, pokrývky hlavy; (35) propagační činnost, reklama, pomoc při řízení obchodní činnosti, obchodní administrativa, kancelářské práce; (41) výchova, vzdělávání, zábava, sportovní a kulturní aktivity.

(511) 25, 35, 41

(540)



- (111) **378158**
(220) 17.10.2019
(320) 17.10.2019
(442) 20.11.2019
(151) 26.02.2020
(730) **Müller Jan**, Renneská 42, Brno, 63900, CZ
Maruščáková Iva Linda PhDr., Sokolovská 88/91, Praha 8, 18600, CZ
(740) PhDr. Iva Linda Maruščáková, Sokolovská 88/91, Praha 8, 18600
(210) O-559231
(510) (25) oděvy, obuv, pokrývky hlavy; (35) propagační činnost, reklama, pomoc při řízení obchodní činnosti, obchodní administrativa, kancelářské práce; (41) výchova, vzdělávání, zábava, sportovní a kulturní aktivity.
(511) 25, 35, 41
(540)



- (111) **378159**
(220) 17.10.2019
(320) 17.10.2019
(442) 20.11.2019
(151) 26.02.2020
(730) **Müller Jan**, Renneská 42, Brno, 63900, CZ
Maruščáková Iva Linda PhDr., Sokolovská 88/91, Praha 8, 18600, CZ
(740) PhDr. Iva Linda Maruščáková, Sokolovská 88/91, Praha 8, 18600
(210) O-559232
(510) (25) oděvy, obuv, pokrývky hlavy; (35) propagační činnost, reklama, pomoc při řízení obchodní činnosti, obchodní administrativa, kancelářské práce; (41) výchova, vzdělávání, zábava, sportovní a kulturní aktivity.
(511) 25, 35, 41
(540)



- (111) **378160**
(220) 17.10.2019
(320) 17.10.2019
(442) 20.11.2019
(151) 26.02.2020
(730) **Blue Style k.s.**, Jindřišská 873/27, Praha 1, Nové Město, 11000, CZ
(740) Mgr. Michal Hanzlík, advokát, Na Hřebenech II 1718/8, Praha 4, 14000
(210) O-559234
(591) Barevná
(510) (9) nosiče zvukových a zvukově obrazových záznamů, počítačové databáze; (16) cestovní a propagační brožury a knihy, časopisy, katalogy služeb cestovní kanceláře, cestovní manuály, prospekty, plakáty, letáky, pozdrna na doklady a pasy, reklamní tabule zařazené v této třídě; (25) oděvy, obuv, pokrývky hlavy; (28) hry, hračky a výrobky určené ke hrám, zařízení na videohry, cvičební a sportovní potřeby, vánoční ozdoby; (35) reklama v oblasti cestovního ruchu, propagační činnost, reklama, zaslání reklamních a propagačních materiálů zákazníkům, vydávání reklamních, propagačních a inzertních textů, pomoc při řízení obchodní činnosti, poradenství v

obchodní činnosti, obchodní administrativa, kancelářské práce, organizování výstav a veletrhů k obchodním a reklamním účelům; (36) obstarávání akreditivů a cestovních šeků, obstarávání a zprostředkování cestovního pojištění osob a zavazadel, obstarávání výměny platidel; (39) přeprava zahraničních návštěvníků i tuzemských zákazníků a jejich zavazadel, prodej a rezervace jízdenek, místenek a jiných cenin pro železniční, automobilové, letecké, lodní cesty v České republice i v zahraničí, prodej a rezervace lůžkových poukázek pro mezinárodní a místní přepravu, zprostředkování služeb cestovního ruchu, organizování i zprostředkování zájezdů a cest dopravními prostředky, zprostředkování přepravy turistů a jejich zavazadel, zprostředkování autobusové a automobilové dopravy, poskytování informací ohledně cest a autobusové, železniční, letecké a lodní dopravy, zprostředkování doprovázení turistů, organizování a zprostředkování výletů, zprostředkování turistických prohlídek, okružních plaveb, obstarávání ostatních služeb v oblasti dopravy v rámci této třídy souvisejících s cestováním, zprostředkování rekreačních pobytů v ČR i v zahraničí v oblasti přepravy turistů, poskytování pronájmu automobilů a autobusů, zprostředkování pronájmu autobusů, automobilů, lodí, zprostředkování víz, obstarávání poukázek (voucherů) na služby zařazené ve třídě 39, doprava, balení a skladování zboží, rezervace, organizování zájezdů, organizování cesty, cestování (rezervace), poradenská činnost v oblasti cestovního ruchu; (41) informace o možnostech rekreace, informace o možnostech rozptýlení, informace o možnostech zábavy, vzdělávání, školení, zábava, sportovní a kulturní činnosti; (43) rezervace ubytování v hotelech, penzionech a jiných ubytovacích zařízeních v ČR a v zahraničí, dočasné ubytování, zajišťování rekreačních pobytů v ČR a v zahraničí v oblasti ubytování a stravování turistů, obstarávání ostatních služeb v oblasti ubytování a stravování souvisejících s cestováním, zajišťování rekreačních pobytů v oblasti ubytování a stravování turistů, hostinská činnost v rámci cestovní kanceláře, služby poskytující ubytování a stravování, zajišťování hotelových pobytů, pronájem apartmánů.

- (511) 9, 16, 25, 28, 35, 36, 39, 41, 43
(540)



- (111) **378161**
(220) 17.10.2019
(320) 17.10.2019
(442) 20.11.2019
(151) 26.02.2020
(730) **Komárek Tomáš**, Severovýchod 499/14, Zábřeh, 78901, CZ
(740) Mgr. Tomáš Cimbot, advokát, Horní náměstí 365/7, Olomouc, 77900
(210) O-559235
(510) (19) stavební materiály nekovové všeho druhu uvedené v této třídě, stavební dřevo, stavební plasty, stavební sklo, stavební nekovové prvky - okna, dveře, zárubně, schody, podlahy, parkety, zábradlí, brány, vrata, žaluzie, střešní krytiny, dřevěné konstrukce, polozpracované dřevo, dřevotřískové deskové materiály, pergoly a přístřešky nekovové, stavební keramika, keramické obklady, umělecká díla z kamene, betonu a mramoru; (20) nábytek, kancelářský nábytek, bytový nábytek, sedací nábytek, dětský nábytek, školní (učební) nábytek, kuchyňský nábytek, kovový nábytek, campingový nábytek, ratanový nábytek, designový nábytek, židle, stoly, stolní desky, postele a matrace, postelové rošty, zrcadla a rámy, nábytkové a dekorativní doplňky v rámci této třídy, bedny, boxy, palety a přepravky jako nábytek, kontejnery nekovové, umělecká díla ze dřeva, vosku, sádry nebo umělých hmot; (37) stavba (montáž) a demontáž nábytku, servis a opravy nábytku, montážní služby, stavba a úpravy interiérů a exteriérů, stavební činnosti, dokončovací stavební práce, zámečnické a truhlářské opravy, čisticí a úklidové práce, poskytování informací a poradenství ve stavebních, montážních a opravárenských činnostech; (42) inženýrská a projektová činnost, architektonická činnost, návrhy interiérů a exteriérů, služby bytových architektů, nábytkový design, průmyslový design, počítačové grafické služby, testovací a kontrolní činnosti, provádění měření, zkoušky

materiálů, poskytování informací a poradenství v architektuře, designu a projektování.
(511) 19, 20, 37, 42
(540)

KOMÁREK

(111) **378162**
(220) 18.10.2019
(320) 18.10.2019
(442) 20.11.2019
(151) 26.02.2020
(730) **Kremlová Jana Ing.**, č. p. 113, Skalka, 79824, CZ
(740) Rott, Růžička & Guttman a spol., Vyskočilova 1566, Praha 4, Michle, 14000
(210) O-559238
(591) Barevná
(510) (29) sušené ovoce; (30) ovesné a obilné vločky, ovesná kaše; (31) ořechy čerstvé, arašidy čerstvé, kolové oříšky (plody kolovníku) čerstvé, mandle čerstvé, ořechové směsi čerstvé, semena nezpracovaná, semena plodin, ovocná semena.
(511) 29, 30, 31
(540)



(111) **378163**
(220) 18.10.2019
(320) 18.10.2019
(442) 20.11.2019
(151) 26.02.2020
(730) **Družstevní závody Dražice - strojírna s.r.o.**, Dražice 69, Benátky nad Jizerou, 29471, CZ
(740) PROPATENT, Ing. Vlasta Sedláčková, patentový zástupce, Pod Pekařkou 107/1, Praha 4, Podolí, 14700
(210) O-559243
(510) (11) akumulční nádrže, ohřivače vody, bojler, náhradní součástky bojlerů, topná tělesa; (35) management, import a export výrobků výše uvedených ve třídě 11; (37) servis, údržba a opravy výrobků uvedených ve třídě 11.
(511) 11, 35, 37
(540)

TO

(111) **378164**
(220) 18.10.2019
(320) 18.10.2019
(442) 20.11.2019
(151) 26.02.2020
(730) **Družstevní závody Dražice - strojírna s.r.o.**, Dražice 69, Benátky nad Jizerou, 29471, CZ
(740) PROPATENT, Ing. Vlasta Sedláčková, patentový zástupce, Pod Pekařkou 107/1, Praha 4, Podolí, 14700
(210) O-559244
(510) (11) akumulční nádrže, ohřivače vody, bojler, náhradní součástky bojlerů, topná tělesa; (35) management, import a export výrobků výše uvedených ve třídě 11; (37) servis, údržba a opravy výrobků uvedených ve třídě 11.
(511) 11, 35, 37
(540)

TO/E

(111) **378165**
(220) 21.10.2019

(320) 21.10.2019
(442) 20.11.2019
(151) 26.02.2020
(730) **Passengera s. r. o.**, Evropská 2758/11, Praha 6, Dejvice, 16000, CZ
(740) Bird & Bird s.r.o. advokátní kancelář, Mgr. Vojtěch Chloupek, advokát, Na příkopě 583/15, Praha 1, Staré Město, 11000
(210) O-559277
(591) Barevná
(510) (9) informačně zábavní softwarové platformy a systémy pro železniční, autobusovou, lodní, leteckou, automobilovou a taxi dopravu, software a hardware na zpracování dat o cestujících, elektronické databáze, interkomunikační a telekomunikační zařízení, navigační přístroje, asistenční systémy pro řidiče motorových vozidel, asistenční software pro řidiče motorových vozidel, automobilové navigační počítače, aplikační software pro bezpečné řízení vozidel, počítačové aplikace pro kontrolu automatického řízení vozidel, počítačový komunikační software, počítačové aplikace pro audio a video navigaci vozidel, počítačový software pro obsluhu vozidel, počítačové programy pro použití při autonomním ovládní vozidel, software pro elektronické obchodování a platby, software a hardware pro připojení vozidel k internetu; (35) sběr a analýza dat o cestujících, vytváření statistik a databází s údaji o cestujících, sestavování statistik pro obchodní nebo komerční účely, reklama prostřednictvím všech druhů médií, reklama on-line v počítačové síti; (38) poskytování elektronických telekomunikačních připojení a připojení k internetu, elektronická komunikace; (39) poskytování informací o železniční, autobusové, lodní, letecké, automobilové a taxi dopravě, poskytování informací o trase pro účely cestování, poskytování informací o jízdních řádech (zejména na chytrých telefonech, pevných obrazovkách, v počítačích a v databázích DMS), služby sledování aktuální polohy pozemních a železničních vozidel, lodí a letadel; (42) poskytování dočasného používání zábavního softwaru, navrhování, vývoj a poskytování softwaru a hardwaru, navrhování, vývoj a poskytování webových a mobilních aplikací.
(511) 9, 35, 38, 39, 42
(540)



(111) **378166**
(220) 21.10.2019
(320) 21.10.2019
(442) 20.11.2019
(151) 26.02.2020
(730) **BIODAITALIA s.r.o.**, B. Němcové 10, Malé Svatoňovice, 54234, CZ
(740) KROUPAHELÁN advokátní kancelář, s.r.o., Mgr. Pavel Kroupa, Dominikánské náměstí 656/2, Brno, Brno-město, 60200
(210) O-559283
(510) (3) kosmetika, kosmetické krémy, kosmetické přípravky, kosmetické masky, kosmetické přípravky pro péči o pokožku, kosmetické soupravy, kosmetické přípravky pro děti, růžový olej, růžový olej pro kosmetické účely, fytokosmetické přípravky, pleťové vody pro kosmetické účely, pomády pro kosmetické účely, oleje pro kosmetické účely, odličovací přípravky, krémy na kůži, mýdla, vlasové kondicionéry, vlasové vody; (4) včelí vosk na výrobu kosmetiky, lanolin k použití při výrobě kosmetiky a mastí; (21) kosmetické pomůcky, kosmetické taštičky (vybavené); (44) kosmetická analýza, kosmetické poradenské služby.
(511) 3, 4, 21, 44

(540)



- (111) **378167**
(220) 22.10.2019
(320) 22.10.2019
(442) 20.11.2019
(151) 26.02.2020
(730) **ostra group a.s.**, Na Moráni 1750/4, Praha 2, Nové Město, 12800, CZ
(740) Mgr. Pavla Běčáková, advokát, Vítkovická 3083/1, Ostrava, Moravská Ostrava, 70200
(210) O-559300
(591) Barevná
(510) (12) vozidla a dopravní prostředky; (35) reklama, marketing a propagační služby, pomoc v obchodní a podnikatelské činnosti, management a administrativní služby; (36) finanční a peněžní služby, bankovní služby, služby nemovitostní (realitní služby); (37) stavebnictví a demolice staveb, pronájem nástrojů, strojů, zařízení a vybavení pro stavebnictví, demolice, úklid a údržbu, údržba a opravy budov; (38) telekomunikační služby, poskytování a pronájem telekomunikačních zařízení a vybavení; (39) doprava a přeprava, služby v oblasti cestování a osobní doprava, balení a skladování zboží, pronájem v souvislosti s dopravou a skladováním; (41) služby v oblasti vzdělávání, zábavy a sportu; (42) služby v oblasti informačních technologií, vědecké a technologické služby, služby testování, služby ověřování a služby kontroly kvality; (45) bezpečnostní služby, záchranné služby, služby ostrahy a vymáhací služby.
(511) 12, 35, 36, 37, 38, 39, 41, 42, 45
(540)



- (111) **378168**
(220) 22.10.2019
(320) 22.10.2019
(442) 20.11.2019
(151) 26.02.2020
(730) **ostra group a.s.**, Na Moráni 1750/4, Praha 2, Nové Město, 12800, CZ
(740) Mgr. Pavla Běčáková, advokát, Vítkovická 3083/1, Ostrava, Moravská Ostrava, 70200
(210) O-559301
(510) (12) vozidla a dopravní prostředky; (35) reklama, marketing a propagační služby, pomoc v obchodní a podnikatelské činnosti, management a administrativní služby; (36) finanční a peněžní služby, bankovní služby, služby nemovitostní (realitní služby); (37) stavebnictví a demolice staveb, pronájem nástrojů, strojů, zařízení a vybavení pro stavebnictví, demolice, úklid a údržbu, údržba a opravy budov; (38) telekomunikační služby, poskytování a pronájem telekomunikačních zařízení a vybavení; (39) doprava a přeprava, služby v oblasti cestování a osobní doprava, balení a skladování zboží, pronájem v souvislosti s dopravou a skladováním; (41) služby v oblasti vzdělávání, zábavy a sportu; (42) služby v oblasti informačních technologií, vědecké a technologické služby, služby testování, služby ověřování a služby kontroly kvality; (45) bezpečnostní služby, záchranné služby, služby ostrahy a vymáhací služby.
(511) 12, 35, 36, 37, 38, 39, 41, 42, 45

(540)



- (111) **378169**
(220) 22.10.2019
(320) 22.10.2019
(442) 20.11.2019
(151) 26.02.2020
(730) **Nadační fond Pečovatel**, Pod Strašnickou vinicí 191/13, Praha 10, 10000, CZ
(210) O-559303
(510) (35) vyhledávání sponzorů.
(511) 35
(540)



- (111) **378170**
(220) 22.10.2019
(320) 22.10.2019
(442) 20.11.2019
(151) 26.02.2020
(730) **ostra group a.s.**, Na Moráni 1750/4, Praha 2, Nové Město, 12800, CZ
(740) Mgr. Pavla Běčáková, advokát, Vítkovická 3083/1, Ostrava, Moravská Ostrava, 70200
(210) O-559304
(510) (12) vozidla a dopravní prostředky; (35) reklama, marketing a propagační služby, pomoc v obchodní a podnikatelské činnosti, management a administrativní služby; (36) finanční a peněžní služby, bankovní služby, služby nemovitostní (realitní služby); (37) stavebnictví a demolice staveb, pronájem nástrojů, strojů, zařízení a vybavení pro stavebnictví, demolice, úklid a údržbu, údržba a opravy budov; (38) telekomunikační služby, poskytování a pronájem telekomunikačních zařízení a vybavení; (39) doprava a přeprava, služby v oblasti cestování a osobní doprava, balení a skladování zboží, pronájem v souvislosti s dopravou a skladováním; (41) služby v oblasti vzdělávání, zábavy a sportu; (42) služby v oblasti informačních technologií, vědecké a technologické služby, služby testování, služby ověřování a služby kontroly kvality; (45) bezpečnostní služby, záchranné služby, služby ostrahy a vymáhací služby.
(511) 12, 35, 36, 37, 38, 39, 41, 42, 45
(540)

OSTRA

- (111) **378171**
(220) 22.10.2019
(320) 22.10.2019
(442) 20.11.2019
(151) 26.02.2020
(730) **ostra group a.s.**, Na Moráni 1750/4, Praha 2, Nové Město, 12800, CZ
(740) Mgr. Pavla Běčáková, advokát, Vítkovická 3083/1, Ostrava, Moravská Ostrava, 70200
(210) O-559305
(510) (12) vozidla a dopravní prostředky; (35) reklama, marketing a propagační služby, pomoc v obchodní a podnikatelské činnosti, management a administrativní služby; (36) finanční a peněžní služby, bankovní služby, služby nemovitostní (realitní služby); (37) stavebnictví a demolice staveb, pronájem nástrojů, strojů, zařízení a vybavení pro stavebnictví, demolice, úklid a údržbu, údržba a opravy budov; (38) telekomunikační služby, poskytování a pronájem telekomunikačních zařízení a vybavení; (39) doprava a přeprava, služby v oblasti cestování a osobní doprava, balení a skladování zboží, pronájem v souvislosti s dopravou a skladováním; (41)

služby v oblasti vzdělávání, zábavy a sportu; (42) služby v oblasti informačních technologií, vědecké a technologické služby, služby testování, služby ověřování a služby kontroly kvality; (45) bezpečnostní služby, záchranné služby, služby ostrahy a vymáhací služby.

(511) 12, 35, 36, 37, 38, 39, 41, 42, 45

(540)

OSTRA GROUP

(111) **378172**

(220) 22.10.2019

(320) 22.10.2019

(442) 20.11.2019

(151) 26.02.2020

(730) **OLMA, a.s.**, Pavelkova 597/18, Olomouc, Holice, 77900, CZ

(740) HSP & Partners, advokátní kancelář v.o.s., JUDr. Lenka Příkazská, Vodičkova 710/31, Praha 1, Nové Město, 11000

(210) O-559309

(510) (29) mléko, sýry, máslo, jogurty a jiné mléčné výrobky.

(511) 29

(540)

OLMA každý den

(111) **378173**

(220) 22.10.2019

(320) 22.10.2019

(442) 20.11.2019

(151) 26.02.2020

(730) **Tymara s.r.o.**, Rybná 716/24, Praha 1, 11000, CZ

(740) Mgr. Jitka Vejražková, patentová zástupkyně, Podkovářská 6, Praha 9, 19000

(210) O-559314

(591) Barevná

(510) (35) personální poradenství, personální leasing, sběr personálních informací, pomoc v personálním řízení a zaměstnanecké poradenství, konzultace v oblasti personálního managementu.

(511) 35

(540)



(111) **378174**

(220) 22.10.2019

(320) 22.10.2019

(442) 20.11.2019

(151) 26.02.2020

(730) **LORIKA Slovakia s.r.o.**, Ulica priemysel'na 2130/11, Sučany, 038 52, SK

(740) FAJNOR IP s.r.o., Pobřežní 249/46, Praha 8, Karlín, 18600

(210) O-559319

(510) (1) syntetické materiály na absorpci oleje, přípravky na odstraňování vodního kamene (nikoliv pro domácnost), odmašťovací přípravky na použití ve výrobním procesu; (3) čisticí přípravky, mýdla, kosmetické přípravky, kosmetické krémy, přípravky na čištění povrchů, přípravky na odstraňování vodního kamene (pro domácnost), přípravky na odstraňování rzi, přípravky na odstraňování nátěrů v rámci této třídy, brusiva (přípravky), přípravky na odstraňování skvrn, odmašťovací přípravky (ne pro použití ve výrobním procesu), přípravky na uvolňování ucpaných odtoků, mycí přípravky na osobní hygienu, esenciální oleje, voňavky, lešticí papír, osvěžovače vzduchu; (5) dezinfekční mýdla, dezinfekční přípravky, dezinfekční přípravky pro hygienické použití, chemické dezinfekční prostředky na toalety; (9) osobní ochranné prostředky proti nehodám, ochranné rukavice, obličejové štíty (ochranné pracovní prostředky), ochranné masky (ne pro lékařské účely), respirátory na filtraci vzduchu, dýchací masky (ne na umělé dýchání), registrační pokladny, ochranné oděvy proti úrazům, proti radioaktivní kontaminaci a protipožární ochranné oděvy, ochranné brýle proti oslnění světlem, ochranné přilby; (10) návleky na obuv pro lékařské použití, rukavice pro lékařské použití, zátky do uší, respirátory na umělé dýchání, ochranné roušky pro lékařské účely,

aerosolové dávkovače pro lékařské použití; (11) vysoušeče vlasů, dávkovače dezinfekčních přípravků na toalety, sušiče na ruce do umývár, sanitární (toaletní) přístroje a zařízení; (16) toaletní papír, papírové utěrky, papírové ručníky na obličej, papírové pásy, lepicí pásy na kancelářské použití nebo pro domácnost, lepidla pro domácnost, papírové nebo plastové sáčky na odpadky; (17) lepicí pásy (ne pro lékařské a kancelářské použití a pro domácnost), izolační pásy; (20) dávkovače ručníků (nekovové, upevněné), stojany na ručníky (nábytek), nekovové koše, židle, stoly, police; (21) zásobníky na papírové utěrky, obaly na mýdla, držáky na mýdlo, držáky na sklenice, záchodové kartáče, držáky na záchodové kartáče, kosmetické pomůcky, dávkovače toaletního papíru, dávkovače mýdla, mopy, kartáče, toaletní pomůcky, aerosolové dávkovače (ne na lékařské účely), jelenice na čištění, rukavice pro domácnost, hadry na mytí podlahy, prachovky na nábytek, zásobníky na kotoučový toaletní papír, odpadkové koše na papír, rozprašovače na voňavky, stojany na papírové utěrky, stojany na ubrusy; (24) textilní materiály, textilie, bavlněné textilie, utěrky na nádobí, textilní ručníky, netkané textilie, koupelnové textilie (kromě oblečení); (25) protiskluzové pomůcky na obuv, návleky na obuv (ne pro lékařské použití), pokrývky hlavy, rukavice, oděvy, obuv; (27) rohožky, dveřní rohožky, protiskluzové rohože, koupelnové rohožky, koupelnové koberečky; (28) tělocvičné a sportovní potřeby; (35) poskytování obchodních nebo podnikatelských informací, poradenství při organizování a řízení obchodní činnosti, personální poradenství, poradenství při řízení podniků, rozšiřování vzorků zboží, průzkum trhu, reklama, sbírání údajů do počítačových databází, řazení dat v počítačových databázích, služby srovnávání cen, obchodní informace a rady spotřebitelům, obchodní správa licencí výrobků a služeb (pro třetí osoby), subdavatelské služby (obchodní služby), fakturace, sestavování statistik, marketing, maloobchodní nebo velkoobchodní služby s farmaceutickými, veterinářskými a zdravotnickými přípravky a s lékařskými potřebami, maloobchodní a velkoobchodní služby s výrobky uvedenými ve třídách 1, 3, 5, 9, 10, 11, 16, 17, 20, 21, 24, 25, 27 a 28 tohoto seznamu, rovněž prostřednictvím internetu, poskytování obchodních nebo podnikatelských kontaktních informací, obchodní zprostředkovatelské služby, poskytování obchodních informací prostřednictvím webových stránek; (37) čištění exteriérů budov, čištění interiérů, čištění interiérů budov.

(511) 1, 3, 5, 9, 10, 11, 16, 17, 20, 21, 24, 25, 27, 28, 35, 37

(540)

WORXEE

(111) **378175**

(220) 23.10.2019

(320) 23.10.2019

(442) 20.11.2019

(151) 26.02.2020

(730) **Dvouletý Radovan**, Rumunská 1075, Kojetín, Kojetín I-Město, 75201, CZ

(740) Patentová a známková kancelář, Ing. Jaromír Příkryl, Včelín 1161, Hulín, 76824

(210) O-559337

(510) (29) pyl jako potrava a výrobky s obsahem pylu jako potravina; (30) med, výrobky s převažujícím medovým základem, propolis, výrobky s obsahem propolisu, mateří kašička, medocukrové těsto; (33) medovina a jiné alkoholické nápoje obohacené včelími produkty; (35) maloobchodní a velkoobchodní prodej, obchodní a zprostředkovatelské služby v oblasti nákupu a prodeje včetně prodeje prostřednictvím Internetu s výrobky výše uvedenými ve třídách 29, 30 a 33.

(511) 29, 30, 33, 35

(540)

Pevnostní medové víno



(111) **378176**

(220) 23.10.2019

(320) 23.10.2019

(442) 20.11.2019

(151) 26.02.2020

(730) **WCA Holding a.s.**, Ovocný trh 572/11, Praha 1, Staré Město, 11000, CZ

(740) Patentový a známkový zástupce, Ing. Kateřina Gregorová, Jiráskovo náměstí 159/10, Ostrava, Moravská Ostrava, 70200

(210) O-559342

(591) Barevná

(510) (16) tiskárenské výrobky, knihy, časopisy (periodika), kalendáře, plakáty, fotografie (tištěné), programy akcí a událostí, alba, pohlednice, katalogy, periodické a neperiodické publikace, letáky, tištěné propagační materiály, papírové nebo plastové sáčky a tašky na balení (obálky, pytlíky), přilnavé folie, papírové bannery, reklamní tabule z papíru nebo lepenky, kancelářské potřeby, papírnické zboží; (35) reklama, marketing a propagační služby, reklama prostřednictvím všech veřejných komunikačních prostředků, online reklama v počítačové komunikační síti, pronájem reklamních ploch, podpora prodeje, průzkum trhu, vyhledávání sponzorů, propagace zboží a služeb prostřednictvím sponzorování, vyhledávání informací v počítačových souborech pro třetí osoby, sběr informací do počítačových databází, styk s veřejností (public relations), obchodní analýzy, pomoc v obchodní a podnikatelské činnosti, management a administrativní služby, služby řízení obchodní činnosti v oblasti elektronického obchodování, poskytování zákaznických informací o produktech prostřednictvím internetu, poskytování online služeb týkajících se porovnávání cen, poskytování informací o obchodním prodeji, sjednávání obchodních transakcí pro třetí strany, aktualizace a údržba dat v počítačových databázích, analýza nákladů a cen, pomoc při řízení obchodní činnosti, poradenství v oblasti komunikační strategie v reklamě, pronájem reklamního prostoru on-line, sestavování statistiky, systematizace údajů do počítačových databází; (41) organizování a vedení odborných, vzdělávacích, kulturních a sportovních akcí, organizování her a soutěží, příprava a pořádání vzdělávacích akcí, seminářů a workshopů, vzdělávací a školicí služby, prázdninové tábory (zábava), služby v oblasti interaktivní zábavy, organizování hudebních koncertů, organizování živých zábavních vystoupení, organizování kulturních výstav, organizování, produkce a uvádění divadelních představení, provozování prostor pro živá vystoupení hudebních skupin, filmové projekce, informace o možnostech zábavy, poskytování elektronických publikací online (bez možnosti stažení).

(511) 16, 35, 41

(540)

CRYPTO CON

(111) **378177**

(220) 23.10.2019

(320) 23.10.2019

(442) 20.11.2019

(151) 26.02.2020

(730) **Cesta za snem, z.s.**, José Martího 269/31, Praha 6, Veveslavín, 16200, CZ

(740) Mgr. PETR ŽIŽKA, advokátní kancelář, Mgr. Petr Žížka, Hankova 1506/8, Plzeň, Jižní Předměstí, 30100

(210) O-559349

(591) Barevná

(510) (16) tiskoviny, propagační publikace, tištěné propagační materiály; (25) trika bez rukávů, trička, cyklistická trička, trička s potiskem, trička bez rukávů, trička s dlouhým rukávem, trička [s krátkým rukávem], sportovní trička odvádějící vlhkost, sportovní trička s krátkým rukávem, mikiny, mikiny s kapucí, sportovní mikiny s kapucí, bundy, sportovní bundy, čepice, sportovní čepice, čepice s kšiltem; (28) trenážery na cvičení, veslovací trenážery; (35) propagační služby, venkovní propagační služby, reklamní, marketingové a propagační služby, vydávání propagačních letáků, zveřejňování propagačních textů, organizování obchodních nebo propagačních výstav, organizování obchodních nebo reklamních akcí, organizování akcí, výstav, prodejních trhů a přehlídek pro obchodní, propagační a reklamní účely, šíření reklamních a propagačních materiálů, šíření reklamních materiálů (prospekty, brožury a tiskoviny), řízení obchodní činnosti; (36) sbírky (organizování -), peněžní sbírky pro dobročinné účely, získávání finančních prostředků a finanční sponzorování, služby získávání finančních prostředků pro znevýhodněné děti; (41) organizování sportovních akcí, organizování společných sportovních a kulturních akcí, vydávání vzdělávacích materiálů, vydávání vzdělávacích tiskovin, vydávání vzdělávacích textů, vydávání vzdělávacích učebních materiálů, publikování vzdělávacích a školicích příruček, tvorba [psaní] vzdělávacího obsahu pro podcasty, vzdělávací a školicí služby, služby zábavní, vzdělávací a školicí, služby audiovizuálních ukázkových prezentací pro vzdělávací účely, organizování vzdělávacích konferencí, organizování vzdělávacích přednášek, organizování vzdělávacích výstav, organizování vzdělávacích seminářů, organizování vzdělávacích akcí, organizování vzdělávacích programů pro mládež, organizování kulturních a vzdělávacích výstav, organizování a řízení vzdělávacích seminářů, organizování vzdělávacích soutěží, pořádání soutěží pro vzdělávací účely, výstavní služby pro vzdělávací účely, pořádání seminářů pro vzdělávací účely, pořádání prezentací pro vzdělávací účely, pořádání výstav pro vzdělávací účely, výroba vzdělávacích audio a video nahrávek, služby týkající se handicapování při sportovních akcích.

(511) 16, 25, 28, 35, 36, 41

(540)

CESTA ZA SNEM

(111) **378178**

(220) 25.10.2019

(320) 25.10.2019

(442) 20.11.2019

(151) 26.02.2020

(730) **EUPHORIA TRADE s.r.o.**, Klimentská 1216/46, Praha 1, Nové Město, 11000, CZ

(740) **NEOLEGAL** - advokátní a patentová kancelář, JUDr. Petr Novotný, Římská 2135/45, Praha 2, Vinohrady, 12000

(210) O-559419

(510) (32) nealkoholické nápoje včetně energetických, piva včetně piv ochucených; (33) alkoholické nápoje.

(511) 32, 33

(540)

euphoria

(111) **378179**

(220) 29.10.2019

(320) 29.10.2019

(442) 20.11.2019

(151) 26.02.2020

(730) **August Storck KG**, Waldstrasse 27, 13403 Berlin, DE

(740) Všečečka Zelený Švorčík a partneři, advokátní a patentová kancelář, JUDr. Otakar Švorčík, advokát, Hálkova 1406/2, Praha 2, Nové Město, 12000

- (210) O-559449
(510) (30) cukrovinky, popcorn, čokoláda, pečivo, zmrzlina.
(511) 30
(540)

Malý kousek blaha

- (111) **378180**
(220) 30.10.2019
(320) 30.10.2019
(442) 20.11.2019
(151) 26.02.2020
(730) **Davinci travel system s.r.o.**, Pavla Beneše 750/12, Praha 9, Letňany, 19900, CZ
(210) O-559473

(510) (9) aplikační software, počítačový aplikační software, aplikační software pro mobilní telefony, aplikační software pro mobilní zařízení, počítačový aplikační software do mobilních telefonů, aplikační software pro služby sociálních sítí přes internet, počítačový software pro použití jako aplikační programové rozhraní (API); (35) reklamní služby v oblasti cestovního ruchu, reklamní, marketingové a propagační služby, hotelový management; (39) služby v oblasti cestovního ruchu, služby týkající se informací a průvodcovství v oblasti cestovního ruchu, služby v oblasti cestování a osobní doprava, dodávání cestovních lístků, služby cestovních průvodců, rezervace cestovních míst, poskytování turistických cestovních informací, rezervace objednávaní cestovních míst, cestovní kancelář a rezervační služby, cestovní konzultační a informační služby; (42) vývoj softwaru, programování a implementace softwaru, software (tvorba -), software (aktualizace počítačového -); (43) hotely (rezervace -), poskytování rezervace pokojů a hotelové rezervační služby, rezervace hotelových pokojů pro turisty, rezervace pokojů pro turisty, služby rezervace pokojů, rezervace pokojů, rezervace hotelů, hotelové služby; (45) správa hotelů.

- (511) 9, 35, 39, 42, 43, 45

DAVINCI TRAVEL SYSTEM

- (111) **378181**
(220) 29.10.2019
(320) 29.10.2019
(442) 20.11.2019
(151) 26.02.2020
(730) **BONECO a.s.**, Lopatecká 223/13, Praha 4, Podolí, 14700, CZ
(740) **STUDENÁ - LABALESTRA**, advokátní a patentová kancelář, Mgr. Klára Labalestra, advokát, Na Poříčí 12, Praha 1, 11000
(210) O-559502
(591) Barevná
(510) (29) maso, ryby, drůbež a zvěřina, masové výtahy, ovoce a zelenina konzervované, zmrazené, sušené a zavařené, želé, džemy, vejce tříděná,

mléko a mléčné výrobky, vaječné výrobky, oleje a tuky jedlé, mražené krémy ovocné, mražené potraviny, saláty a pomazánky spadající do této třídy, saláty na bázi zeleniny, masa, ryb; (30) káva, čaj, kakao, cukr, rýže, tapioka, ságo, kávové náhražky, mouka a přípravky z obilnin, chléb, pečivo, cukrovinky, mražené krémy, zmrzlina, med, sirup melasový, droždí, prášky do těsta, sůl, hořčice, kečup, ocet, nálevy a omáčky (k ochucení), dresinky, saláty na bázi majonézy a dresinků v rámci této třídy, koření, majonézy a krémy, led pro osvěžení; (39) doprava, balení a skladování potravin.

- (511) 29, 30, 39

(540)



- (111) **378182**
(220) 31.10.2019
(320) 31.10.2019
(442) 20.11.2019
(151) 26.02.2020
(730) **OK LEGAL, advokátní kancelář, s.r.o.**, náměstí Republiky 679/5, Opava, Předměstí, 74601, CZ
(210) O-559511
(591) Barevná
(510) (45) právní služby.
(511) 45
(540)



Přehled zápisů ochranných známek se změnou ve vztahu ke zveřejněným přihláškám

Kapitola obsahuje údaje o ochranných známkách zapsaných na základě ustanovení § 28 odst. 1 zákona č. 441/2003 Sb., u kterých došlo ke změně údajů oproti zveřejněné přihlášce ochranné známky.

Číselný přehled (111)

378067

Zápisy ochranných známek se změnou ve vztahu ke zveřejněným přihláškám

(111) **378067**
(220) 26.02.2019
(320) 26.02.2019
(442) 10.04.2019
(151) 26.02.2020
(540)



v průmyslu; (2) barvy, nátěry, laky, konzervační přípravky proti korozi a proti deterioraci dřeva, barviva, mořidla, přírodní pryskyřice v surovém stavu, listkové a práškové kovy pro použití při malování, dekorování, tisku a v umění; (19) stavební materiály (ne kovové), ne kovové neohebné trubky pro stavebnictví, asfalt, dehet a živice, ne kovové přenosné stavby, ne kovové pomníky.

(511) 1, 2, 19
(210) O-554072

(730) **SURFACE SOLUTIONS s.r.o.**, Nademlejská 600/1, Praha 9,
Hloubětín, 19800, CZ

(510) (1) chemické látky používané v oblasti fotografie, přípravky na popouštění a pájení, chemické přípravky pro konzervování potravin, lepidla používaná

Zápisy licenčních smluv k ochranným známkám

V této kapitole jsou zveřejněny zápisy licenčních smluv podle ustanovení § 18 odst. 1 zákona č. 441/2003 Sb.

Číslo zápisu (111)	Vlastník (730)	Nabyvatel licence (791)	Druh licence (793)	Datum uzavření licenční smlouvy (793)	S účinností od data (580)
170386	Ing. arch. Aleš Krτίčka, Šrámkova 771, Hronov, 54931, CZ	ATELIER TSUNAMI s.r.o., Palachova 1742, Náchod, 54101, CZ	výhradní	18.12.2019	26.02.2020

Ochranné známky zrušené a prohlášené za neplatné

Tato kapitola obsahuje údaje o rozhodnutích o zrušení ochranné známky na základě ustanovení § 31 zákona č. 441/2003 Sb. nebo o prohlášení ochranné známky za neplatnou na základě ustanovení § 32 zákona č. 441/2003 Sb. Existuje-li důvod zrušení/prohlášení ochranné známky za neplatnou pouze ve vztahu k některým z výrobků nebo služeb, Úřad ochrannou známku zruší/prohlásí za neplatnou pouze pro tyto výrobky nebo služby. Údaje o výsledku rozhodnutí (zrušení ochranné známky, částečné zrušení ochranné známky, prohlášení ochranné známky za neplatnou, prohlášení ochranné známky za částečně neplatnou) jsou uvedeny za datem právní moci rozhodnutí s názvem "Datum právní moci rozhodnutí/výsledek rozhodnutí".

(111) 188154

(540)

GALLUP

25.02.2020 / NABYTÍ P.M. - ZRUŠENÍ OZ

(111) 291676

(540)

GALLUP

25.02.2020 / NABYTÍ P.M. - ZRUŠENÍ OZ

Obnovy zápisu ochranných známek

(111) **154229**
(220) 22.03.1960
(151) 22.04.1960
(540)

MAXWELL HOUSE

(730) **Koninklijke Douwe Egberts B.V.**, Oosterdoksstraat 80, 1011 DK
Amsterdam, NL
(510) (30) káva a čaj.
(511) 30
(210) O-21630

(111) **159893**
(220) 16.10.1969
(151) 17.08.1970
(540)

TEFZEL

(730) **The Chemours Company FC, LLC**, Market Street 1007, Wilmington,
DE, US
(740) KANIA, SEDLÁK, SMOLA, s.r.o., Mendlovo náměstí 907/1a, Brno,
Staré Brno, 60300
(510) Syntetické pryskyřičnaté polymery obsahující fluor, ve formě lisovaných a
vytlačovaných směsí a z nich vyrobené tvary, zejména folie, tyče, roury,
trubky, filmy a vlákna.
(511) 1, 17
(210) O-43640

(111) **168157**
(220) 27.02.1990
(151) 20.01.1991
(540)

TORO

(730) **Rieber & Son ASA**, Nostegaten 58, Postboks 987, Bergen, NO
(740) KOREJZOVA LEGAL v.o.s., JUDr. Petra Sauvage de Brantes, advokátka,
Korunní 810/104, Praha 10, Vinohrady, 10100
(510) Výrobky dietetické pro děti a nemocné; maso, masové výtahy,
konzervovaná sušená a vařená zelenina a ovoce, rosoly, zavařeniny,
konzervované potraviny, zelenina naložená v octě; káva, čaj, kakao, rýže,
nápoje z kávy, kakaa nebo čokolády, sirup z melasy, kvasnice, prášky do
pečiva, sůl, ocet, hořčice, pepř, ocet, chuťové omáčky, koření, led;
minerální vody, šumivé a jiné nealkoholické nápoje, sirupy, jiné přípravky
k přípravě nápojů, ovocné šťávy a nápoje z ovocných šťáv.
(511) 5, 29, 30, 32
(210) O-57033

(111) **168323**
(220) 11.04.1990
(151) 27.05.1991
(540)



(730) **WACOAL CORP.**, 29, Nakajima-cho, Kisshoin, Minami-ku, Kyoto, JP
(740) Čermák a spol., JUDr. Karel Čermák Ph.D., LL.M., Elišky Peškové
735/15, Praha 5, Smíchov, 15000
(510) (3) prací a bělicí přípravky, čistící přípravky, mýdlo, lešticí přípravky,
odmašťovací přípravky, výrobky kosmetické, voňavkářské včetně
éterických olejů, vodičky na vlasy, zubní pasty, prášky; (18) kůže a
náhražky, výrobky z kůže a náhražek, pokud nejsou obsaženy v jiných
třídách, surové kůže a kožešiny, kufry a cestovní brašny, deštníky,
slunečníky a hole, biče, postroje na koně a sedlářské výrobky; (24) tkaniny
(s výjimkou těch, které jsou zařazeny ve tř.22 a 26), pokrývky včetně

cestovních pokrývek, textilní zboží (pokud není obsaženo v jiných třídách);
(25) oděvy, prádlo, boty, střevice, trepyky.
(511) 3, 18, 24, 25
(210) O-57309

(111) **168345**
(220) 30.03.1990
(151) 28.05.1991
(540)

PRIMALEX

(730) **PPG Deco Czech a.s.**, Brásky 223, 33824, CZ
(740) Čermák a spol., JUDr. Karel Čermák jr. Ph.D., LL.M., Elišky Peškové
735/15, Praha 5, 15000
(510) (2) malířský bytový nátěr.
(511) 2
(210) O-57241

(111) **168605**
(220) 28.05.1990
(151) 13.09.1991
(540)

POLYCOM

(730) **Šťastný Otakar Ing.**, Družstevní 1422/4, Říčany, 25101, CZ
(510) Zákaznické programy pro počítače, zejména programy pro zpracování
hospodářských agend, programy pro automatizované systémy řízení včetně
řízení v reálném čase, vyučovací a demonstrační programy, zábavné
programy, vědecké programy, textové, databázové a tabulkové systémy,
překladače a operační systémy; instalace a úprava počítačů a počítačových
sítí a jejich příslušenství, zejména přizpůsobení počítače potřebám
zákazníka, doplňování počítačů atypickými prvky a interface, úpravy
periferních zařízení a dalších příslušenství; nákup, prodej a zprostředkování
prodeje počítačů, programového vybavení a příslušenství včetně náhradních
dílů a příslušného spotřebního materiálu, propojovacích prvků, optických
akustických měničů, tiskáren, firmware, uživatelské dokumentace a jejich
úprav; poradenská činnost ve výpočetní technice včetně servisních služeb
pro výše uvedené zboží a služby.
(511) 9, 36, 37, 42
(210) O-57585

(111) **169483**
(220) 05.12.1990
(151) 25.05.1992
(540)

RANISAN

(730) **PRO.MED.CS Praha a.s.**, Telčská 1, Praha 4, 14000, CZ
(740) STUDENÁ - LABALESTRA, advokátní a patentová kancelář, Mgr. Klára
Labalestra, advokát, Na Poříčí 12, Praha 1, 11000
(510) (5) farmaceutické výrobky.
(511) 5
(210) O-59570

(111) **169784**
(220) 11.02.1991
(151) 24.04.1992
(540)

FIBROIL

(730) **SVUT s.r.o.**, Světická 1114/6, Praha 10, Strašnice, 10000, CZ
(510) (3) prostředky k odstraňování organických nečistot, zejména ropných látek,
chlorovaných uhlovodíků, mastných a parafinických produktů z vod a z
povrchu předmětů, provedené ve formě vláknenných nebo textilních útvarů,
zhotovených z fóliových vláken, obsahující vápenec.
(511) 3
(210) O-60398

(111) **170386**
(220) 14.02.1991
(151) 30.06.1992
(540)



(730) **Ing. arch. Aleš Krτίčka**, Šrámkova 771, Hronov, 54931, CZ
(510) (42) stavební projekty, konzultační činnost, inženýrská činnost.
(511) 42
(210) O-60444

(111) **227137**
(220) 23.03.2000
(151) 21.09.2000
(540)

PROPANORM

(730) **PRO.MED.CS Praha a.s.**, Telčská 1, Praha 4 - Michle, 14000, CZ
(740) **STUDENÁ - LABALESTRA**, advokátní a patentová kancelář, Mgr. Klára Labalestra, advokát, Na Poříčí 12, Praha 1, 11000
(510) (5) farmaceutické přípravky s antiarytmickým účinkem.
(511) 5
(210) O-153518

(111) **232080**
(220) 14.01.2000
(151) 28.03.2001
(540)

TRAUTENBERK

(730) **Hrubá Daniela**, Na Hvíždálce 1676/16, Praha 5 - Stodůlky, 15500, CZ
(740) **Novotný, Ziegrosser a partner, Ing. Novotný Karel**, Terronská 21, Praha 6, 16000
(510) (39) pronájem parkovacích ploch, půjčování bicyklů a pronájem vozidel, dopravní služby, přeprava turistů, doprovázení turistů, zprostředkování dopravy, organizování výletů a cest, pronájem koní, rezervace pro cestování, informace o dopravě, parkování automobilů; (41) pořádání diskoték, koncertů a podobných kulturních představení, provozování hřišť, tělocvičen, fitcenter, včetně praktického výcviku, provozování heren, pronájem sportovních zařízení a náčiní, služby pro oddech a rekreaci, informace o rekreaci, zábavní služby; (42) hostinská činnost, ubytovací a stravovací služby, provoz restaurací, bufetů, občerstvení, barů, vináren, pivnic apod., hotelové služby, rezervace hotelů, provoz veřejných lázní, masáže, pedikúra a kadeřnické služby, provoz penziónů, motelů a kempů, pronájem jednacích místností, salóny krásy.
(511) 39, 41, 42
(210) O-150872

(111) **232237**
(220) 14.02.2000
(151) 28.03.2001
(540)



(591) Barevná
(730) **Svazek obcí údolí Desné**, Šumperská 775, Rapotín, 78814, CZ
(740) **PROPATENT**, Ing. Vlasta Sedláčková, Pod Pekařkou 1, Praha 4, 14700
(510) (36) služby nemovitostní; (37) stavebnictví, opravy, instalační služby; (39) doprava (železniční, silniční).
(511) 36, 37, 39
(210) O-151885

(111) **232376**
(220) 19.05.2000
(151) 28.03.2001
(540)



(730) **RUDI, a.s.**, V Zátíší 810/1, Ostrava, Mariánské Hory, 70900, CZ
(740) **Ing. Pavel Nádvořník s.r.o.**, Klínová 620/1, Ostrava, Hulváky, 70900
(510) (16) výrobky z papíru a lepenky, patřící do této třídy, plakáty, vizitky, pohlednice, katalogy, fotografie, plastické obaly nezařazené do jiných tříd, tiskárenské výrobky, polygrafické výrobky, potřeby pro knižní vazby; (20) výrobky z plastických hmot, jako na př. informační a reklamní tabule, tabulky a poutače, reklamní polepy z plastických hmot; (35) propagační a reklamní činnost, zpracování propagačních a reklamních materiálů, distribuce a prodej prospektů a reklamních předmětů; (42) provozování DTP studia, grafické návrhy.
(511) 16, 20, 35, 42
(210) O-155603

(111) **233189**
(220) 03.03.2000
(151) 24.04.2001
(540)

RISOTTERIA

(730) **Mars, Incorporated**, 6885 Elm Street, McLean, VA, US
(740) **KOREJZOVA LEGAL v.o.s.**, JUDr. Petra Sauvage de Brantes, advokátka, Korunní 810/104, Praha 10, Vinohrady, 10100
(510) (29) konzervovaná, mražená, sušená nebo vařená zelenina, ovoce a brambory, náplně nebo směsi pro přípravu jídel, hotová jídla nebo polotovary a pomazánky na chléb zhotovené především ze shora uvedených produktů, sušené zeleninové natě, čerstvé, mražené nebo konzervované maso, ryby, drůbež a zvěřina, mořské ryby a koryšci, náplně a směsi pro přípravu jídel, hotová jídla nebo polotovary a pomazánky na chléb, zhotovené především z uvedených produktů, polévky, mléko, mléčné výrobky, zejména máslo, sýry, smetana, jogurty, tvaroh, podmáslí, kefir, mléko srážené sířidlem, náplně nebo směsi pro přípravu jídel, hotová jídla nebo polotovary a pomazánky na chléb zhotovené především z uvedených produktů, mléčné nápoje, marmelády, džemy, nakládaná zelenina, jedlé oleje a tuky, náplně nebo směsi pro přípravu jídel, hotová jídla nebo polotovary a pomazánky na chléb, zhotovené především z uvedených

produktů, hotové potraviny vyrobené z bílkovinných látek jako přísady do jídel ve formě kousků, v texturované nebo práškové formě; (30) mouka, obiloviny, obilné výrobky pro lidskou výživu, rýže, rýže ve varných sáčcích, předvařená nebo dehydrovaná rýže, těstoviny, pomazánky na chléb, hotová jídla nebo polotovary, slané a sladké zákusky a malá občerstvení mezi jídly, vše zhotovené především z uvedených produktů, případně doplněné brambory, masem, rybami, drůbeží, zeleninou a kořením, čaj, káva, kávové náhražky, kakao, čokoláda na pití, uvedené výrobky také ve formě extraktů (tekutých nebo sušených), jako nápoje, nápoje v obalech a pro prodej v automatech nebo ve formě pomazánek nebo náplní pro pečivo a cukrářské zboží a náplně do dortů, vše zhotovené především z uvedených produktů, sirup z melasy, cukr, med, omáčky, salátové dressingy, cukrovinky bez léčebných účinků, zmrzlina, zmrzlinové krémy, zmrzlinové výrobky, mražené cukrovinky, chléb, sladké pečivo včetně dortů, sušenky a suchary, pečivo a cukrářské zboží, sladkosti, dezerty, čokoláda, kusové výrobky z čokolády, náplně pro pečivo a cukrářské zboží a náplně do dortů a občerstvení vyrobené z uvedených výrobků.

(511) 29, 30
(210) O-152743

(111) **233221**
(220) 07.03.2000
(151) 24.04.2001
(540)

FOX SPORTS

(730) **Fox Media LLC**, 10201 West Pico Boulevard, Los Angeles, CA, US
(740) Všeetka Zelený Švorčík a partneři, advokátní a patentová kancelář, JUDr. Michal Havlík, advokát, Hájkova 1406/2, Praha 2, Nové Město, 12000
(510) (38) komunikační služby, zvláště služby televizního vysílání, kabelové televize a satelitní televize; (41) služby v oblasti zábavy, zvláště produkce a distribuce televizních programů, hraných filmů, nahraných audio a video kazet, nahraných audio a video pásků, nahraných audio a video disků a CD-ROMů, poskytování on-line informací v oblasti sportu, televize, filmů, video a audio zábavy prostřednictvím globální komunikační sítě.

(511) 38, 41
(210) O-152860

(111) **233228**
(220) 08.03.2000
(151) 24.04.2001
(540)

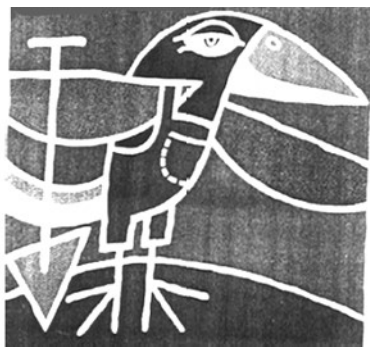

(730) **Rašelina a.s.**, Na Pískách 488/II, Soběslav, 39218, CZ
(740) Vrchlavský & Pašek, advokátní kancelář, Mgr. David Pašek, Pražská 79/5, Plzeň, 30100
(510) (1) komposty, rašelina jako substrát, výrobky z rašeliny a ze surovin, které ji nahrazují, pro zahradnické a lesnické účely; (3) bahno a rašelina pro kosmetické použití, výrobky pro kosmetické použití, u které je účinnou látkou bahno a/nebo rašelina; (5) léčivé bahno, bahno a rašelina pro koupele, výrobky pro balneologické použití, u kterých účinnou látkou je bahno a/nebo rašelina, výluhy z rašeliny pro léčebné či balneologické použití, prostředky k ochraně rostlin, obsahující látky z peloidních rostlin; (11) zařízení a stroje na čištění a úpravu vody, vegetační čistírny; (31) sadba, sazenice, semena rostlin, rostliny, stromy, keře, křoví, květiny, trávníky, látky pro mulčování, kupř. stromová kůra; (36) pronájem a správa nemovitostí, zejména pozemků, domů, bytů a nebytových prostor, zprostředkovatelská činnost v oblasti nemovitého majetku; (37) povrchová těžba, zejména těžba rašeliny, zemní práce, zemní úpravy, rekultivace, pronajímání zemních strojů jako bagrů, rypadel, buldozerů, mytí, čištění a

mazání motorových vozidel a pojezdových mechanismů, montáže, údržba a opravy; (39) balení zboží, skladování zboží, přeprava osob a zboží motorovými vozidly, pronájem motorových vozidel, provozování a pronájem garáží a parkovišť, pronájem ploch pro zřízení parkovišť; (40) zneškodňování škodlivin, kupř. ropných látek v zemích, zpracování kompostovatelných faktorů od jejich původců; (42) služby a poradenství včetně technického poradenství v oblasti zahradní architektury a zahradních služeb, zahradnické služby.

(511) 1, 3, 5, 11, 31, 36, 37, 39, 40, 42
(210) O-152873

(111) **233339**
(220) 27.03.2000
(151) 24.04.2001
(540)

**BAKE
ROLLS**
διατροφουριστά

(591) Barevná
(730) **Chipita Industrial and Commercial Company S.A.**, 12th km National Road Athens-Lamia, Metamorfofi, Attica, GR
(740) Rott, Růžička & Guttman spol., Vyskočilova 1566, Praha 4, Michle, 14000
(510) (29) pomazánky na chleba obsahující tuky na bázi ořechů a nugátů, sušené ovoce (rozinky, včetně rozinek typu - Korintky a Sultánky), kandované ovoce (kandovaná citrónová kůra, kandovaná pomerančová kůra), ořechy, smažené bramborové lupínky; (30) mouka, cereální přípravky (s výjimkou potravin pro zvířata), pekařské směsi pro chleba, koláče, sušenky, chleba, housky, rohlíky, pizzy (včetně polotovarů pro pekařské výrobky ke konečné konzumaci, rovněž konzervované), suchary, přípravky na bázi chleba jako malé zákusky pro rychlé občerstvení, pečivo, sušenky, cukrářské pečivo, čokoláda (poleva), jako čokoláda v tabulkách, plněná čokoláda, čokoláda ořechová a/nebo s cereálními přípravky a/nebo s ovocem a čokoládové tyčinky na bázi těchto výrobků, pralinky, cukrovinky na bázi ořechů, marcipán, bonbony, čokoládové bonbony, ovocné bonbony, karamel, žvýkačky, ovocné žvýkačky a vinné žvýkačky.
(511) 29, 30
(210) O-153612

(111) **233340**
(220) 27.03.2000
(151) 24.04.2001
(540)



- (591) Barevná
(730) **Chipita Industrial and Commercial Company S.A.**, 12th km National Road Athens-Lamia, Metamorfofi, Attica, GR
(740) Rott, Růžička & Guttman a spol., Vyskočilova 1566, Praha 4, Michle, 14000
(510) (29) pomazánky na chleba obsahující tuky na bázi ořechů a nugátů, sušené ovoce (rozinky, včetně rozinek typu - Korintky a Sultánky), kandované ovoce (kandovaná citrónová kůra, kandovaná pomerančová kůra), ořechy, smažené bramborové lupínky; (30) mouka, cereální přípravky (s výjimkou potravin pro zvířata), pekařské směsi pro chleba, koláče, sušenky, chleba, housky, rohlíky, pizzy (včetně polotovarů pro pekařské výrobky ke konečné konzumaci, rovněž konzervované), suchary, přípravky na bázi chleba jako malé zákusky pro rychlé občerstvení, pečivo, sušenky, cukrářské pečivo, čokoláda (poleva), jako čokoláda v tabulkách, plněná čokoláda, čokoláda ořechová a/nebo s cereálními přípravky a/nebo s ovocem a čokoládové tyčinky na bázi těchto výrobků, pralinky, cukrovinky na bázi ořechů, marcipán, bonbony, čokoládové bonbony, ovocné bonbony, karamel, žvýkáci bonbony, ovocné žvýkačky a vinné žvýkačky.
(511) 29, 30
(210) O-153613

(111) **233341**
(220) 27.03.2000
(151) 24.04.2001
(540)

Molto

- (591) Barevná
(730) **Chipita Industrial and Commercial Company S.A.**, 12th km National Road Athens-Lamia, Metamorfofi, Attica, GR
(740) Rott, Růžička & Guttman a spol., Vyskočilova 1566, Praha 4, Michle, 14000
(510) (29) pomazánky na chleba obsahující tuky na bázi ořechů a nugátů, sušené ovoce (rozinky, včetně rozinek typu - Korintky a Sultánky), kandované ovoce (kandovaná citrónová kůra, kandovaná pomerančová kůra), ořechy, smažené bramborové lupínky; (30) mouka, cereální přípravky (s výjimkou potravin pro zvířata), pekařské směsi pro chleba, koláče, sušenky, chleba, housky, rohlíky, pizzy (včetně polotovarů pro pekařské výrobky ke konečné konzumaci, rovněž konzervované), suchary, přípravky na bázi chleba jako malé zákusky pro rychlé občerstvení, pečivo, sušenky, cukrářské pečivo, čokoláda (poleva), jako čokoláda v tabulkách, plněná čokoláda, čokoláda ořechová a/nebo s cereálními přípravky a/nebo s ovocem a čokoládové tyčinky na bázi těchto výrobků, pralinky, cukrovinky na bázi ořechů, marcipán, bonbony, čokoládové bonbony, ovocné bonbony, karamel, žvýkáci bonbony, ovocné žvýkačky a vinné žvýkačky.
(511) 29, 30
(210) O-153614

(111) **233757**
(220) 23.03.2000
(151) 23.05.2001
(540)



- (730) **Kimberly-Clark Worldwide, Inc.**, Neenah, WI, US
(740) Rott, Růžička & Guttman, Patentové, známkové a advokátní kanceláře, JUDr. Vladimír Rott, patentový zástupce, Vyskočilova 1566, Praha 4, Michle, 14000
(510) (16) savé papírové ubrusy a kapesníčky zejména ubrusy na obličej, toaletní ubrusy, papírové ručníky a papírové stolní ubrusy.
(511) 16
(210) O-153516

(111) **234050**
(220) 30.08.1999
(151) 25.06.2001
(540)

Agrokontrakt

- (730) **Agrokontrakt s.r.o.**, Šmolovy 251, Havlíčkův Brod, 58001, CZ
(510) (1) chemické výrobky pro průmysl, zemědělství, zahradnictví a lesnictví, hnojiva pro půdu, chemické výrobky ke konzervování potravin; (29) maso, ryby, drůbež, zvěřina, masové výtažky, ovoce a zelenina konzervované, sušené a zavařené, želé, džemy, kompoty, vejce, mléko a mléčné výrobky, oleje a tuky jedlé; (31) výrobky zemědělské, zahradnické, lesní, živá zvířata, čerstvé ovoce a zelenina, osivo, rostliny a přírodní květiny, krmivo pro zvířata.
(511) 1, 29, 31
(210) O-146292

(111) **234165**
(220) 21.01.2000
(151) 25.06.2001
(540)

BKB Metal

- (730) **BKB Metal, a.s.**, Hlubinská 917/20, Moravská Ostrava, 70200, CZ
(740) Mgr. Václav Pacl, Pod Školou 1278, Šenov u Ostravy, 73934
(510) (35) zprostředkování obchodních záležitostí, obchodní plánování, řízení, kontrola a vedení obchodů, marketingové studie, průzkum trhu, poradenství a poskytování konzultací v obchodní činnosti a provozně-ekonomických otázkách, při řízení podniků a organizací, zejména v organizacích výrobních, rozpočtových a příspěvkových, analýzy nákladů a výkonů, posuzování efektivnosti provozu a racionalizace práce, sestavování rozpočtu výnosů a nákladů, tvorba předběžných, výsledných a cenových kalkulací, sestavování materiálové a časové bilance výroby, rozbory informací o výrobě, prodeji a z účetnictví, revize účtů, předvádění zboží, systemizace informací do počítačových databází, reklama, plány obchodních transakcí, organizační porady a vedení záležitostí, vyhledání obchodních informací, automatizované zpracování dat; (37) provádění staveb včetně jejich změn a udržovacích prací na nich, demolice budov, čištění budov a staveb, montáž a údržba konstrukcí, topenářství, stavební

zámečnictví, instalace, montáž a opravy ústředního vytápění a větrání, izolační práce, kladení a opravy potrubí, instalatérství, klempířské a pokrývačské práce, malířské, lakýrnické a tapetářské práce, pokládání parket a podlah, pokládání kabelů, zednické a betonářské práce, práce štukatérské, omítkářské, sádrovací a dlaždičské, sklenářské práce, stavba komínů, tesařské a stavební dřevařské práce, též stavba lešení, stavební truhlářství, zemní úpravy, opravářské a údržbářské služby k uvedené činnosti, elektroinstalace a montáž bleskosvodů, pronajímání strojů, nářadí a přístrojů pro stavebnictví, instalace, montáž, demontáž, údržba a opravy technologických zařízení ve strojírenství a metalurgickém průmyslu, montáž, demontáž, údržba a opravy stavebních i technologických ocelových konstrukcí, zejména ocelových konstrukcí hal, dopravních, potrubních a kabelových mostů, též pěších lávek, jeřábových drah a mostových jeřábů, vyhrazených ocelových konstrukcí železniční dopravy ČD a zařízení průmyslu kovového odpadu, montáž, demontáž, údržba a opravy zařízení chemického, potravinářského a zpracovatelského průmyslu, papíren a celulózek, stavba objektů občanské vybavenosti, včetně kotelen všech typů, výstavba aglomerací a stavba průmyslových podniků, provádění ekologických staveb včetně čistíren odpadních vod, montáž demontáž, údržba a opravy potrubních čistíren odpadních vod, montáž demontáž, údržba a opravy potrubních řádů a rozvodů s příslušenstvím všech médií, včetně hydraulických, pneumatických a mazacích, montáž, demontáž, údržba a opravy vyhrazených plynových zařízení a stabilních tlakových nádob, kompresorových a regulačních stanic topných plynů, domovních plynovodů (svítiplyn, zemní plyn, propan butan), průmyslových plynovodů (svítiplyn, zemní plyn, technické plyny), nízkotlakých a silnotlakých plynovodů pro veřejný rozvod, plynových spotřebičů, plynových pecí a kotlů bez omezení výkonu, instalace jednoúčelových montážních pomůcek, montáž lisů, repace strojních uzlů a jejich seřizování, montáž absorbérů, sil, montáž kouřovodů, odprašovacích a vyhřívacích předloh, montáž redukčních stanic páry a jemné kondenzace, stavba lešení, instalatérské a izolační práce, elektroinstalace, instalace topení, montáž, klimatizace, kladení potrubí, vodo- a plyno- instalace, zámečnictví, údržbářské práce, inženýrské stavební práce, opravy domů, odsířování elektráren, revize a zkoušky stavebních i technologických ocelových konstrukcí, zejména ocelových konstrukcí hal, dopravních a potrubních mostů, jeřábových drah a mostových jeřábů, vyhrazených ocelových konstrukcí železniční dopravy ČD, opravy a revize potrubních řádů a rozvodů s příslušenstvím všech médií, včetně hydraulických, pneumatických a mazacích, opravy a revize vyhrazených plynových zařízení a stabilních tlakových nádob, kompresorových a regulačních stanic topných plynů, domovních plynovodů (svítiplyn, zemní plyn, propan butan), průmyslových plynovodů (svítiplyn, zemní plyn, technické plyny), nízkotlakých a silnotlakých plynovodů pro veřejný rozvod, plynových spotřebičů, plynových pecí a kotlů bez omezení výkonu; (42) odborné poradenství, zejména v oblasti stavebnictví, expertní, konstruktérská a projekční činnost ve výstavbě, tvorba programového vybavení, zejména k provádění controllingu v oblasti řízení zisku a financí, pronájem přístupového času k počítačovým databázím, poskytování software, poradenská služba stavební, vypracovávání technických posudků dozor a technická inspekce, inženýrské práce, znalecké posudky a expertizy, konstruktérské a projekční činnost zejména ve strojírenství a ve výstavbě, technické poradenství a vypracovávání posudků, měření okamžitého mechanického napětí.

(511) 35, 37, 42
(210) O-151123

(111) 234363
(220) 05.04.2000
(151) 25.06.2001
(540)



(730) ALIMPEX FOOD a. s., Českokbrodská 1174, Praha 9, 19000, CZ
(740) FISCHER & PARTNER Intellectual Property s.r.o., Ing. Michael Fischer, Na Hrobcí 294/5, Praha 2, 12000
(510) (29) vejce, mléko a mléčné výrobky, mléčné nápoje, kde mléko převládá, želé, džemy, kompoty, ovoce a zelenina konzervované, sušené a zavažené; (30) mouka a přípravky z obilnin, chléb, pečivo, cukrovinky, zmrzlina, droždí, prášky do těsta, sůl, hořčice, koření; (32) piva, minerální vody, šumivé nápoje a jiné nápoje nealkoholické, nápoje a šťávy ovocné, sirupy a jiné přípravky k zhotovování nápojů.
(511) 29, 30, 32
(210) O-154081

(111) 234383
(220) 19.04.2000
(151) 25.06.2001
(540)



(730) OMEGA PHARMA a.s., Vídeňská 188/119d, Brno, Dolní Heršpice, 61900, CZ
(740) Rott, Růžička & Guttmann a spol., Vyskočilova 1566, Praha 4, Michle, 14000
(510) (3) výrobky kosmetické a voňavkářské, bylinné kosmetické přípravky, mýdla, parfumerie, vonné oleje, krémy, mléka, gely, emulze, vody a deodoranty pro osobní potřebu, toaletní přípravky, vlasové a ústní vody, pasty, prášky a vodičky pro čištění a ošetřování zubů, šampony tělové i vlasové, prostředky pro mytí a ošetřování rukou a vlasů, například kondicionéry, pomády, tužidla, spraye, laky, prostředky pro ošetřování pokožky, například krémy na a po opalování, masážní krémy a emulze, regenerační krémy a vody; (5) léčiva a lékárnické výrobky, farmaceutické a parafarmaceutické přípravky humánní a veterinární, repelentní přípravky, bylinné čaje, výrobky diabetické, dietetické a potravinové doplňky v tuhém i tekutém stavu, například kapky, tablety, kapsle a tobolky pro posílení imunity organismu, vše pro léčebné účely, vitamínové přípravky, léčivé byliny a jejich výtažky, speciální sirupy a žvýkačky pro lékařské a farmaceutické účely, oleje pro lékařské účely, léčebná mýdla, přípravky pro ošetřování zubů a dutiny ústní; (30) čaje, obilní vločky a jiné obilné výrobky určené k lidské výživě, potravinové doplňky pro neléčebné účely v tuhém i tekutém stavu zařazené do tř. 30, zejména na bázi glukózy, medu, melasy, škrobu, obilných vloček, propolis a včelí kašička pro lidskou spotřebu; (35) zprostředkovatelská činnost v oblasti obchodu s výše uvedenými výrobky.
(511) 3, 5, 30, 35
(210) O-154617

(111) 234934
(220) 06.04.2000
(151) 30.07.2001
(540)



(730) ALIMPEX FOOD a.s., Českokobrodská 1174, Praha 9 - Kyje, 19800, CZ
(740) FISCHER & PARTNER Intellectual Property s.r.o., Na Hrobcí 294/5, Praha 2, 12000
(510) (29) mléčné výrobky, sýry, nízkotučné sýry, ochucené sýry.
(511) 29
(210) O-154095

(111) 234937
(220) 06.04.2000
(151) 30.07.2001
(540)



(730) KEZ o.p.s., Poděbradova 909, Chrudim, 53701, CZ
(510) (1) komposty, substráty, minerální hnojiva, organická hnojiva, pomocné látky; (4) vosk; (5) léčivé byliny, bylinné čaje, kojenecká výživa a dětská výživa s léčebnými účinky, přípravky na ochranu rostlin, mateří kašička pro léčebné účely, dietní potraviny s léčebnými účinky; (7) technologická zařízení v chovu zvířat; (18) výrobky z kůže, kůže; (22) koží srst, králíčí srst, ovčí vlna, výrobky z vlny a srsti; (24) textilní výrobky, výrobky ze lnu a bavlny; (29) vejce, syrové koží mléko, syrové kravské mléko, syrové ovčí mléko, mlékárenské výrobky, jedlé rostlinné oleje, kompoty, marmelády, jamy, masné výrobky, pomazánky, sušené ovoce a zelenina, uzeniny, výrobky z ovoce a zeleniny, zeleninové saláty, výrobky z drůbeže, výrobky z ryb, výrobky z vajec, výsekové maso, výrobky z masa, zelenina zpracovaná, houby sušené, maso zpracované; (30) koření, zpracované luštěniny, obiloviny, okopaniny a olejniny, čaje, cukrovinky, mateří kašička, med, mlynářské výrobky, müsli, pekařské výrobky, výrobky racionální výživy, zahrnuté v této třídě; (31) aromatické rostliny, chmel, jateční drůbež, jateční prasata, jateční ovce a kozy, jateční skot, králíci, luštěniny, obiloviny, okopaniny, olejniny, osiva a sadba, čerstvé ovoce, plemenná a chovná zvířata, speciální plodiny, statková krmiva, vinná réva, čerstvá zelenina, houby, krmiva, krmné směsi, minerální krmné doplňky; (32) nealkoholické nápoje, ovocné a zeleninové šťávy, pivo; (33) alkoholické nápoje, víno, ovocné víno; (35) propagace a osvěta ekologického zemědělství, propagační akce s tematikou ekologizace zemědělství a ochrany životního prostředí; (41) zajišťování vzdělávání nezávislých inspektorů, vydavatelská, nakladatelská a ediční činnost, školení a semináře v oblasti ekologického zemědělství a ochrany přírody; (42) nezávislá kontrola a certifikace producentů, zpracovatelů a obchodníků zařazených v systému ekologického zemědělství a jejich produktů, správa a ochrana autorských práv k užívaným grafickým a obrazovým znakům a jejich modifikací, poskytování práv k užívání grafických a obrazových znaků, zastupování zájmů českého ekologického zemědělství, poradenská a konzultační činnost v oblasti ekologizace zemědělství, výzkum v oblasti ekologizace zemědělství.

konzultační činnost v oblasti ekologizace zemědělství, výzkum v oblasti ekologizace zemědělství.
(511) 1, 4, 5, 7, 18, 22, 24, 29, 30, 31, 32, 33, 35, 41, 42
(210) O-154107

(111) 234938
(220) 06.04.2000
(151) 30.07.2001
(540)



(730) KEZ o.p.s., Poděbradova 909, Chrudim, 53701, CZ
(510) (1) komposty, substráty, minerální hnojiva, organická hnojiva, pomocné látky; (4) vosk; (5) léčivé byliny, bylinné čaje, kojenecká výživa a dětská výživa s léčebnými účinky, přípravky na ochranu rostlin, mateří kašička pro léčebné účely, dietní potraviny s léčebnými účinky; (7) technologická zařízení v chovu zvířat; (18) výrobky z kůže, kůže; (22) koží srst, králíčí srst, ovčí vlna, výrobky z vlny a srsti; (24) textilní výrobky, výrobky ze lnu a bavlny; (29) vejce, syrové koží mléko, syrové kravské mléko, syrové ovčí mléko, mlékárenské výrobky, jedlé rostlinné oleje, kompoty, marmelády, jamy, masné výrobky, pomazánky, sušené ovoce a zelenina, uzeniny, výrobky z ovoce a zeleniny, zeleninové saláty, výrobky z drůbeže, výrobky z ryb, výrobky z vajec, výsekové maso, výrobky z masa, zelenina zpracovaná, houby sušené, maso zpracované; (30) koření, zpracované luštěniny, obiloviny, okopaniny a olejniny, čaje, cukrovinky, mateří kašička, med, mlynářské výrobky, müsli, pekařské výrobky, výrobky racionální výživy, zahrnuté v této třídě; (31) aromatické rostliny, chmel, jateční drůbež, jateční prasata, jateční ovce a kozy, jateční skot, králíci, luštěniny, obiloviny, okopaniny, olejniny, osiva a sadba, čerstvé ovoce, plemenná a chovná zvířata, speciální plodiny, statková krmiva, vinná réva, čerstvá zelenina, houby, krmiva, krmné směsi, minerální krmné doplňky; (32) nealkoholické nápoje, ovocné a zeleninové šťávy, pivo; (33) alkoholické nápoje, víno, ovocné víno; (35) propagace a osvěta ekologického zemědělství, propagační akce s tematikou ekologizace zemědělství a ochrany životního prostředí; (41) zajišťování vzdělávání nezávislých inspektorů, vydavatelská, nakladatelská a ediční činnost, školení a semináře v oblasti ekologického zemědělství a ochrany přírody; (42) nezávislá kontrola a certifikace producentů, zpracovatelů a obchodníků zařazených v systému ekologického zemědělství a jejich produktů, správa a ochrana autorských práv k užívaným grafickým a obrazovým znakům a jejich modifikací, poskytování práv k užívání grafických a obrazových znaků, zastupování zájmů českého ekologického zemědělství, poradenská a konzultační činnost v oblasti ekologizace zemědělství, výzkum v oblasti ekologizace zemědělství.
(511) 1, 4, 5, 7, 18, 22, 24, 29, 30, 31, 32, 33, 35, 41, 42
(210) O-154108

(111) **234953**
(220) 10.04.2000
(151) 30.07.2001
(540)



KLUB ZNAČKOVÝCH AUTODÍLŮ

(591) Barevná
(730) **STAHLGRUBER CZ s.r.o.**, Průmyslová 1385, Hostivice, 25301, CZ
(740) JUDr. Aleš Zábrš, Na Beránce 2, Praha 6, 16000
(510) (12) značkové autodíly spadající do této třídy; (35) zprostředkování obchodních záležitostí; (41) klubová činnost.
(511) 12, 35, 41
(210) O-154188

(111) **234954**
(220) 10.04.2000
(151) 30.07.2001
(540)



ZNAČKOVÉ AUTODÍLY

(591) Barevná
(730) **STAHLGRUBER CZ s.r.o.**, Průmyslová 1385, Hostivice, 25301, CZ
(740) JUDr. Aleš Zábrš, Na Beránce 2, Praha 6, 16000
(510) (12) značkové autodíly spadající do této třídy; (35) zprostředkování obchodních záležitostí.
(511) 12, 35
(210) O-154189

(111) **235045**
(220) 27.04.2000
(151) 30.07.2001
(540)

TREBOR

(730) **Cadbury UK Limited**, PO Box 12, Bournville Lane, Bournville, Birmingham, B30 2LU, GB
(740) Všeťečka Zelený Švorčík a partneři, advokátní a patentová kancelář, JUDr. Otakar Švorčík, advokát, Hálkova 1406/2, Praha 2, Nové Město, 12000
(510) (30) cukrovinky.
(511) 30
(210) O-154904

(111) **235593**
(220) 03.03.2000
(151) 27.08.2001
(540)

STAVBA

(730) **Business Media One, s.r.o.**, Nádražní 762/32, Praha 5, Smíchov, 15000, CZ
(510) (16) odborný časopis; (35) propagační činnost; (42) grafické práce související s časopisy.
(511) 16, 35, 42
(210) O-152752

(111) **236212**
(220) 15.08.2000
(151) 27.08.2001
(540)

SCRUBBING BUBBLES

(730) **S. C. JOHNSON & SON, INC.**, 1525 Howe Street, Racine, WI, US
(740) Všeťečka Zelený Švorčík a partneři, advokátní a patentová kancelář, JUDr. Pavel Zelený, advokát, Hálkova 1406/2, Praha 2, Nové Město, 12000
(510) (3) přípravky na čištění, leštění, odmašťování a broušení, přípravky na odstraňování starých nátěrů, přípravky na čištění odpadů, mýdla, saponáty.
(511) 3
(210) O-158280

(111) **236292**
(220) 21.09.2000
(151) 27.08.2001
(540)

Smolík

(730) **Smolík Cookie Cutters s.r.o.**, č.p. 372, Svratouch, 539 42, CZ
(510) (8) příbory (veškeré vidličky, nože a lžice), ostatní nože v rámci této třídy; (20) zrcadla, nábytek, nábytek kovový a pro camping, dopisní schránky (kromě zděných a kovových); (21) potřeby kuchyňské (neelektrické), náčiní a nádoby pro domácnost a kuchyň ze všech materiálů v rámci této třídy (mimo nádoby a potřeby z drahých kovů, pozlacené a postříbřené).
(511) 8, 20, 21
(210) O-159293

(111) **236510**
(220) 30.08.1999
(151) 19.09.2001
(540)

Ideall

(730) **Agrokontrakt s.r.o.**, Šmolovy 251, Havlíčkův Brod, 58001, CZ
(510) (18) kůže, imitace kůže, výrobky z těchto materiálů, kůže ze zvířat; (22) lana, provazy, sítky, stany, plachty, plachtoviny, pytle, materiál na vycpávky, textilní materiály ze surových vláken; (24) tkaniny a textilní výrobky, pokrývky ložní a ubrusy; (25) oděvy, obuv, kloboučnické zboží; (26) krajky, výšivky, stuhy a tkaničky, knoflíky, háčky a očka, poutka - galanterie, špendlíky.
(511) 18, 22, 24, 25, 26, 28
(210) O-146291

(111) **236592**
(220) 03.04.2000
(151) 19.09.2001
(540)

ORGATEX
NÁCHOD

(730) **ORGATEX - NÁCHOD s.r.o.**, Wolkerova 1749, Náchod, 54701, CZ
(740) ZÁBRŠ - Advokátní, patentová a známková kancelář, JUDr. Aleš Zábrš, Na Beránce 2, Praha 6, 16000
(510) (12) pneumatiky a duše pro automobily a vozidla, ventilky pro pneumatiky a duše automobilů a vozidel; (16) malířská plátna, malířské stojany, malířské štetce, malířské válečky a šablony, palety pro malíře, modelovací hlína a pasty; (24) polyamidová tkanina; (37) stavby, stavební dozor, stavební informace, opravy a udržování staveb; (42) projekce, projektování, studie technických projektů.
(511) 12, 16, 24, 37, 42
(210) O-153820

(111) **236665**
(220) 18.05.2000
(151) 19.09.2001
(540)

RALPH

(730) **THE POLO/LAUREN COMPANY, L.P.**, 650 Madison Avenue, New York, NY, US
(740) ŠTROS & KUSÁK advokátní a patentová kancelář, JUDr. David Štros, advokát, Národní 32, Praha 1, 11000
(510) (3) parfémy, kolínské vody, voňavky, vody po holení, balzámy po holení, antiperspiranty, deodoranty, mastkové prášky, toaletní vody, tělové zásypy, kosmetické produkty a produkty péče o krásu, zejména obličejové a tělové krémy a mléka, samoopalovací krémy a opalovací krémy a mléka, krémy a mléka na ochranu proti slunečním paprskům, brilantiny a přípravky stimulující pokožku hlavy, produkty do koupele a ke sprchování, zejména toaletní mýdla, tělové šampony, přípravky na zjemnění pokožky těla, koupelové soli, koupelové a sprchové gely, koupelové a sprchové oleje, éterické oleje.
(511) 3
(210) O-155544

(111) **236800**
(220) 10.07.2000
(151) 19.09.2001
(540)



(730) **ARNIKA - Josef Šmerda a synové, společnost s ručením omezeným**, Hamnická 216, Drmoul u Mar. Lázní, 35472, CZ
(510) (33) bylinný likér.
(511) 33
(210) O-157238

(111) **236888**
(220) 07.08.2000
(151) 19.09.2001
(540)

SINCLAIR

(591) Barevná
(730) **SINCLAIR Global Group s.r.o.**, Purkyňova 2740/45, Brno, Královo Pole, 61200, CZ
(740) Ing. Pavel Reichel, Lopatecká 14, Praha 4, 14700
(510) (9) spotřební elektronika, zejména audio, video, kancelářská technika, zejména kalkulátory, registrační pokladny, zařízení pro uchovávání údajů v paměti, faxy, mobilní telefony, kopírovací stroje (fotografické, termické, elektrostatické), tiskárny pro počítače; (11) mikrovlnné trouby; (16) psací stroje, přenosné tiskárničky jako kancelářské potřeby.
(511) 9, 11, 16
(210) O-158033

(111) **236935**
(220) 30.08.2000
(151) 20.09.2001
(540)

HEMINGWAY BAR

(730) **Hemingway Gastro Group s.r.o.**, Karoliny Světlé 279/26, Praha 1, Staré Město, 11000, CZ
(740) BOHEMIA PATENT, Ing. Jana Vandělíková, Petrská 1136/12, Praha 1, Nové Město, 11000
(510) (42) gastronomická činnost.
(511) 42
(210) O-158614

(111) **237544**
(220) 31.07.2000
(151) 22.10.2001
(540)

COMPAG SK

(730) **COMPAG SK s.r.o.**, Stará Vajnorská 37, Bratislava - Nové Mesto, 38104, SK
(740) Ing. Václav Kratochvíl, patentový zástupce, Táborská 758/33, Mladá Boleslav, 29301
(510) (6) drátěné systémy spojené do bloků, kazet a košů na budování opěrných zdí, zárubních zdí a protihlukových stěn; (19) kamenné systémy, šetkové systémy spojené drátem do bloků, kazet a košů na budování opěrných zdí, zárubních zdí a protihlukových stěn; (35) zprostředkovatelská činnost v oblasti nákupu a prodeje zboží; (37) provádění dopravních staveb, provádění inženýrských staveb, provádění průmyslových staveb, provádění bytových a občanských staveb; (42) projektová činnost, projektování staveb, inženýrské práce.
(511) 6, 19, 35, 37, 42
(210) O-157898

(111) **238192**
(220) 03.02.2000
(151) 23.11.2001
(540)

POHODA

(730) **BONAVITA SERVIS spol. s r.o.**, Šustekova 18, Bratislava, 85104, SK
(740) Ing. Róbert Porubčan, Puškinova 19, Ivanka pri Dunaji, 90028
(510) (29) sušené, konzervované a vařené ovoce a zelenina, směsi sušeného ovoce a oříšků, ovocné kůry, arašidové máslo, kokosové máslo, kokos sušený, rozinky, jedlé oleje a tuky, kukuřičný olej, mandle zpracované, arašidy zpracované, datle, bramborové lupínky, výrobky ze sóji, sojové sušené mléko, mořské řasy, jablkový prášek, mléko a mléčné nápoje, rybí konzervy, konzervované maso; (30) pekařské, těstovinové a cukrářské výrobky, mouka potravinářská a moučné výrobky, chléb, pečivo, jemné pečivo, koláče, zákusky, sušenky, suchary, slané tyčinky, těstoviny, strouhanka a luštěninové výrobky a jejich směsi, rýže, olejníny upravené pro lidskou výživu a vegetariánskou stravu, včetně jejich směsi, müsli, škrobové potraviny, káva, čaj, sušené kvasinky, kvasnice, prášky do pečiva,

chuťové omáčky, med, sůl kuchyňská; (31) zemědělské plodiny neupravené, ořechy, oříšky, zejména lístkové, kešu a sójové, mák, kokosové ořechy, mandle (ovoce), arašídy, obilniny neupravené, luštěniny neupravené, olejiny neupravené, čerstvé ovoce a zelenina.

(511) 29, 30, 31
(210) O-151565

(111) **238297**
(220) 16.06.2000
(151) 23.11.2001
(540)

JOHANN BECHER

(730) **Jan Becher - Karlovarská becherovka, a.s.**, T.G. Masaryka 57, Karlovy Vary, 36000, CZ
(740) Mgr. Ondřej Čerych, advokát, Národní 58/32, Praha 1, Nové Město, 11000
(510) (33) alkoholické nápoje.
(511) 33
(210) O-156524

(111) **240077**
(220) 25.08.2000
(151) 25.01.2002
(540)



(591) Barevná
(730) **Savencia SA**, 42 rue Rieussec, Viroflay, FR
(740) Kania, Sedlák, Smola, s.r.o., Mendlovo náměstí 907/1a, Brno, Staré Brno, 60300
(510) (29) mléko, sýry a mléčné výrobky.
(511) 29
(210) O-158507

(111) **240895**
(220) 31.05.2000
(151) 21.02.2002
(540)

NUTRA-BONA

(730) **NUTRA-BONA s.r.o.**, Růžová 1240, Černošice, 25228, CZ
(740) Müller Václav, patentový zástupce, Filipova 2016, Praha 4, 14800
(510) (3) výrobky kosmetické, jako prostředky WC hygieny, čističe skvrn, výrobky bytové a spotřební chemie, zejména pro WC, koupelny, kuchyně, domácnost a komunální hygienu, přípravky na čištění textilií a jiných předmětů, hygienické potřeby, jako mýdla, mýdla tekutá, šampony vlasové i tělové, pěny a sole do koupeli, čisticí prostředky pro pleť, přípravky na růst vlasů, opalovací krémy, pleťové masky, balzámy na rty, krémy, zubní pasty, prášky, vodičky, přípravky k čištění, leštění a odmašťování, brusné přípravky, voňavkářské výrobky, parfémy, éterické oleje, dekorativní kosmetika jako rtěnky, umělé řasy, make-upy a pod; (5) výrobky dietetické, pro léčebné účely, potraviny pro děti, batolata a nemocné, potravinové přípravky a doplňky všeho druhu, jako posilující potraviny, vitamínové přípravky, potraviny pro doplnění redukčních diet nebo přípravků pro hubnutí, vše s léčebnými účinky, přípravky s léčebnými účinky obsahující biochemické katalyzátory, zejména pro fyzicky aktivní osoby, rekonvalescenty a nemocné, vše výše uvedené určené k léčebným účelům, desinfekční prostředky, prostředky k ničení plevele a k hubnutí živočišných škůdců, zvěrolékařské přípravky, farmaceutické a zdravotnické přípravky; (29) maso, ryby, drůbež, zvěřina, masové výtahy, ovoce a zelenina konzervované, sušené a zavařené, želé, džemy, kompoty, vejce, mléko a mléčné výrobky, výrobky na bázi brambor, jako bramborové lupínky a pod., oleje a tuky jedlé, ovocné dřeně, výrobky na bázi sušené bramborové kaše, jako bramborové těsto v prášku, bramborová kaše v prášku, bramborové

drtě, bramborové krokety v prášku, bramborové noky v prášku; (30) oplatky, cukrovinky, včetně gumových a esencí pro cukrovinky, cukrářské výrobky všeho druhu, káva, čaj, kakao, cukr, rýže, kávové náhražky, med, sirup melasový, droždí pro kynutí, sůl, hořčice, ocet, omáčky, koření, zmrzlina, led pro osvěžení, obilné vločky, výrobky na bázi pšeničné mouky, nativních a modifikovaných škrobů, jako bramborové těsto v prášku, směs pro přípravu knedlíků.

(511) 3, 5, 29, 30
(210) O-155925

(111) **244133**
(220) 20.12.2000
(151) 23.05.2002
(540)

L.max

(730) **ILOS Industrie Logistik Service s.r.o.**, Krajčářská 15, Aš, 35201, CZ
(740) Saxinger, Chalupský & Partner, v.o.s., advokátní kancelář, Mgr. Monika Deislerová Wetzlerová, Bedřicha Smetany 167/2, Plzeň, Vnitřní Město, 30100
(510) (35) kancelářské práce; (36) jednatelství, správa majetku; (39) doprava, balení a skladování zboží; (40) zpracování materiálů.
(511) 35, 36, 39, 40
(210) O-162582

(111) **247028**
(220) 27.04.2000
(151) 24.09.2002
(540)



(730) **GSI Czech Republic**, Na Pankráci 1618/30, Praha 4, 14000, CZ
(740) Ing. Reichel Pavel, Lopatecká 14, Praha 4, 14700
(510) (9) nosiče informací (v rozsahu tř. 9) se záznamem zvuku a/nebo obrazu, elektronický katalog, software na nosičích; (16) tiskoviny, např. katalogy, informační brožury, návody a manuály, učební a studijní materiály; (35) propagace a demonstrace systému EAN (Europe Article Numbering), rozvoj a editace systémů pro automatizovaný přenos obchodních dat; (38) šíření informací prostřednictvím datových sítí, např. na internetu; (41) výchova a školení uživatelů systému EAN; (42) tvorba a pronájem software, odborné poradenství k systému EAN.
(511) 9, 16, 35, 38, 41, 42
(210) O-154913

(111) **247029**
(220) 27.04.2000
(151) 24.09.2002
(540)



(730) **GS1 Czech Republic**, Na Pankráci 1618/30, Praha 4, 14000, CZ
(740) Ing. Reichel Pavel, Lopatecká 14, Praha 4, 14700
(510) (9) nosiče informací (v rozsahu tř. 9) se záznamem zvuku a/nebo obrazu, elektronický katalog, software na nosičích; (16) tiskoviny, např. katalogy, informační brožury, návody a manuály, učební a studijní materiály; (35) propagace a demonstrace systému EAN (Europe Article Numbering), rozvoj a editace systémů pro automatizovaný přenos obchodních dat; (38) šíření informací prostřednictvím datových sítí, např. na internetu; (41) výchova a školení uživatelů systému EAN; (42) tvorba a pronájem software, odborné poradenství k systému EAN.
(511) 9, 16, 35, 38, 41, 42
(210) O-154914

(111) **247061**
(220) 08.09.2000
(151) 24.09.2002
(540)

FERRAX

(730) **FERRAX SPORT s.r.o.**, Lipolec 14, Dačice, 38001, CZ
(740) BOHEMIA PATENT, Ing. Jana Vandělková, Petráská 1136/12, Praha 1, Nové Město, 11000
(510) (25) oděvy všeho druhu, pánské, dámské, dětské, včetně sportovních, trika, polokošile, mikiny, tepláky, šortky, zimní bundy, větrovky, sportovní oblečení, sportovní oblečení určené především pro hokej a fotbal, sportovní dresy, sportovní obuv, kopačky, oděvní doplňky - šály, pokrývky hlavy, rukavice; (28) hokejové brusle, hokejové puky, hokejové a brankářské hole pro lední hokej a pro hokejbal, čepele, zejména chrániče na nože, hokejová ochranná výstroj, jmenovitě rukavice, helmy, chrániče ramen, betony pro brankáře, ochranné vesty pro brankáře, ochrana očí, chrániče loktů, kolen, obličejové masky, chrániče předloktí, chrániče hrudníku a zad, polštářované chrániče ramen, vatované kalhoty, návleky, nákolenníky, nátepníky, helmy, senzory, brašny pro hráče ledního hokeje, hokejové dresy, hokejové přilby, výstroj pro fotbal, jmenovitě nárameníky, náloketníky, chrániče holení, brankářské rukavice, míče, sportovní nářadí a náčiní, hry, hračky, maskoty; (35) reklamní, inzertní a propagační činnost prostřednictvím jakéhokoliv média, prostřednictvím telefonní sítě nebo datové sítě nebo informační sítě nebo elektronické sítě nebo komunikační sítě nebo počítačové sítě, poskytování informací a jiných informačních produktů komerčního nebo reklamního charakteru, informačních produktů reklamního charakteru, multimediálních informací komerčního charakteru, komerční využití Internetu v oblastech komerčních internetových médií a vyhledávacích služeb, on-line inzerce, systemizace informací do počítačových databází, zprostředkování v oblasti internetu, informační a obchodní služby na Internetu; (40) dřevovýroba.
(511) 25, 28, 35, 40
(210) O-158922

(111) **249921**
(220) 06.03.2000
(151) 30.12.2002
(540)

BONIT KARTA

(730) **HP Invest a.s.**, náměstí Práce 2523, Zlín, 76001, CZ
(740) Ing. Jarmila Javoříková, Slunečná 4566, Zlín, 76005
(510) (35) zprostředkování obchodních záležitostí, systém bonusů zlevněného prodeje; (36) splátkový prodej, systémy prodeje se slevou, poskytování úvěru na nákup zboží, zprostředkování úvěrů.

(511) 35, 36
(210) O-152763

(111) **255438**
(220) 23.08.2000
(151) 28.07.2003
(540)

Křup !

(730) **Savencia SA**, 42 rue Rieussec, Viroflay, FR
(740) Kania, Sedlák, Smola, s.r.o., Mendlovo náměstí 907/1a, Brno, Staré Brno, 60300
(510) (30) čokoláda.
(511) 30
(210) O-158457

(111) **312535**
(220) 29.01.2010
(151) 09.06.2010
(540)



(730) **PRO.MED.CS Praha a.s.**, Telčská 1, Praha 4 - Michle, 14000, CZ
(740) STUDENÁ - LABALESTRA, advokátní a patentová kancelář, Mgr. Klára Labalestra, advokát, Na Poříčí 12, Praha 1, 11000
(510) (5) farmaceutické přípravky; (35) propagace, reklama; (39) distribuce farmaceutických přípravků.
(511) 5, 35, 39
(210) O-473859

(111) **312552**
(220) 11.02.2010
(151) 09.06.2010
(540)



(730) **Strojmetal Aluminium Forging, s.r.o.**, Ringhofferova 66, Kamenice, 25168, CZ
(740) bnt - pravda & partner, v.o.s., JUDr. David Falada, Vodičkova 707/37, Praha 1, 11000
(510) (6) výkovky zápuskové z neželezných kovů; (7) nástroje pro tváření kovů.
(511) 6, 7
(210) O-474218

(111) **312661**
(220) 28.01.2010
(151) 16.06.2010
(540)



- (730) SVITAP J. H. J. spol. s r. o., Kijevská 423/8, Svitavy, Předměstí, 56802, CZ
(740) INPARTNERS GROUP, Ing. Leopold Dadej, patentový zástupce, Na Valtické 339/6, Břeclav 4, 69141
(510) (6) fólie pokovované na balení, fólie kovové na balení, sáčky a pytlíky jako obaly pokovované; (16) papír, lepenka a výrobky z těchto materiálů, obaly z plastů zařazené v této třídě, zejména fólie z plastických hmot na balení, sáčky jako obaly z papíru či plastických hmot, pytlíky jako obaly z papíru či plastických hmot, reklamní sáčky nebo obálky z papíru či plastických hmot, tiskárenské výrobky a papírenské zboží, zejména periodické a neperiodické publikace, brožury, prospekty, tiskopisy, fotografie, informační produkty na papírových nosičích, letáky, plakáty, data a databáze na papírových nosičích, tištěné manuály, katalogy, mapy, reklamní, propagační, uživatelské, umělecké nebo ozdobné předměty z papíru, pohlednice, dopisní papíry, vizitky, obálky, přání, kalendáře, ročenky, zápisníky, alba, samolepky, obtisky, vystřihovánky, kartičky, tašky, sešity, skicáky, transparenty papírové, vývěsky papírové, písma papírová, formuláře, grafické reprodukce; (24) tkaniny a textilní výrobky, neuvedené v jiných třídách, zejména ložní pokrývky a příkrývky, ložní prádlo, peřiny, deky, polštáře, povlaky a potahy na matrace, potahy a povlaky na nábytek, potahy na postele, přehozy vlněné, spací pytle, cestovní příkrývky, textilie imitující kůži, textilie netkané, textilie pro obuv, textilie pro koupelny, s výjimkou oděvů, textilie vlněné, textilie ze syntetických materiálů (náhražkové tkaniny), textilie, tkaniny pro čalouníky, ubrusy, s výjimkou papírových, úplet, utěrky, ručníky textilní, vlněné textilie.
(511) 6, 16, 24
(210) O-473803

(111) **312915**
(220) 22.02.2010
(151) 30.06.2010
(540)



- (591) Barevná
(730) CZECH NEWS CENTER a.s., Komunardů 1584/42, Praha, 17000, CZ
(510) (16) tiskoviny všeho druhu, noviny, časopisy, periodika, knihy, učebnice, učební pomůcky, papírenské zboží; (35) inzertní činnost, reklamní činnost; (38) přenos zpráv prostřednictvím počítačů, počítačových, datových a telekomunikačních sítí (zejména prostřednictvím Internetu), šíření obsahu tištěných a elektronických periodik prostřednictvím Internetu; (41) výchovná, vzdělávací a zábavná činnost, sportovní a kulturní aktivity, organizování vzdělávacích a zábavných soutěží, vydavatelská činnost, rozmnožování a nahrávání zvukových a zvukově - obrazových záznamů.
(511) 16, 35, 38, 41
(210) O-474530

(111) **312917**
(220) 22.02.2010
(151) 30.06.2010
(540)



- (730) CZECH NEWS CENTER a.s., Komunardů 1584/42, Praha, 17000, CZ
(510) (16) tiskoviny všeho druhu, noviny, časopisy, periodika, knihy, učebnice, učební pomůcky, papírenské zboží; (35) inzertní činnost, reklamní činnost; (38) přenos zpráv prostřednictvím počítačů, počítačových, datových a telekomunikačních sítí (zejména prostřednictvím Internetu), šíření obsahu tištěných a elektronických periodik prostřednictvím Internetu; (41) výchovná, vzdělávací a zábavná činnost, sportovní a kulturní aktivity, organizování vzdělávacích a zábavných soutěží, vydavatelská činnost, rozmnožování a nahrávání zvukových a zvukově - obrazových záznamů.
(511) 16, 35, 38, 41
(210) O-474532

(111) **312918**
(220) 22.02.2010
(151) 30.06.2010
(540)



- (730) CZECH NEWS CENTER a.s., Komunardů 1584/42, Praha, 17000, CZ
(510) (16) tiskoviny všeho druhu, noviny, časopisy, periodika, knihy, učebnice, učební pomůcky, papírenské zboží; (35) inzertní činnost, reklamní činnost; (38) přenos zpráv prostřednictvím počítačů, počítačových, datových a telekomunikačních sítí (zejména prostřednictvím Internetu), šíření obsahu tištěných a elektronických periodik prostřednictvím Internetu; (41) výchovná, vzdělávací a zábavná činnost, sportovní a kulturní aktivity, organizování vzdělávacích a zábavných soutěží, vydavatelská činnost, rozmnožování a nahrávání zvukových a zvukově - obrazových záznamů.
(511) 16, 35, 38, 41
(210) O-474533

(111) **313189**
(220) 24.02.2010
(151) 14.07.2010
(540)

BARRICADE

- (730) NUTREND D.S., a.s., Chválkovice 604, Olomouc, 77900, CZ
(740) Ing. Petr Soukup, patentový zástupce, tř. Svobody 43/39, Olomouc, 77900
(510) (5) výrobky parafarmaceutické, vitamíny, minerály a stopové prvky, dietní a nutriční přípravky pro léčebné účely, medicínální sirupy, kombinované přípravky vitamínů, minerálů, stopových prvků a bylinných výtažků, potravinové doplňky i obohacené vitamíny nebo minerály nebo stopovými prvky, vitamínové přípravky, multivitaminové preparáty, minerály, bylinné čaje, léčivé rostliny, dietetické látky upravené pro lékařské účely, bílkovinné přípravky nebo potrava pro lékařské účely, bylinné výtažky nebo sirupy, vitamínová výživa ve formě koncentrátů, proteinové koncentráty jako výživné přísady k potravinám, léčivé cukrářské výrobky a cukrovinky s léčivými účinky, přípravky, poživatiny obsahující biologické katalyzátory pro fyzicky aktivní osoby, sportovce, rekonvalescenty,

posilující poživatiny, extrakty a potraviny pro zvláštní výživu, dietetické a diabetické poživatiny, potravní doplňky pro posílení imunity organismu a zlepšení zdraví v tuhém i tekutém stavu ve formě práškových směsí, kapek, sirupů, gelů, past, tablet, šumivých tablet, pastilek, dražé, tobolek, kapslí, bombónů, želé, prášků, vše výše uvedené pro léčebné účely, diabetické a dietetické nápoje pro léčebné účely, přírodní pramenité a kojenecké vody pro léčebné účely, obohacené vitaminové nápoje a koncentráty pro léčebné účely; (29) potravinové doplňky ne pro lékařské účely, zařazené v této třídě a obsahující látky živočišného původu, protein pro lidskou potřebu, proteinové výrobky a přípravky pro výživu, přípravky zvláštní výživy, náležící do této třídy pro sportovce nebo osoby s vysokým energetickým výdejem, tuky, jedlé oleje, výživné přípravky pro denní doplnění stravy jako instantní strava nebo samostatná směs, skládající se hlavně z mléka v prášku nebo živočišných proteinů, také s přísadkou vitamínů nebo minerálů nebo stopových prvků nebo cukru, konzervované potraviny a poživatiny z ovoce, zeleniny, bílkovin, bylin, olejnin a mikrobiologických kultur, ovocné dřeně, výživné bylinné extrakty, texturované proteiny a jejich směsi pro humánní využití; (30) potravní doplňky pro posílení imunity organismu a zlepšení zdraví rostlinného původu v tuhém i tekutém stavu ve formě práškových směsí, kapek, sirupů, gelů, past, tablet, šumivých tablet, pastilek, dražé, tobolek, kapslí, bombónů, želé, prášků, vše výše uvedené pro neléčebné účely a v rámci této třídy, káva a náhražky kávy, obilné vločky a jiné obilné výrobky určené k lidské výživě, müsli, čaje, pekařské, cukrářské a cukrovinkářské výrobky, zejména oplatky, sušenky, keksy, bombóny; (32) nealkoholické nápoje sycené i nesycené, včetně nápojů minerálních, šumivých, iontových a energetických, sirupy, koncentráty a jiné přípravky pro přípravu nápojů, ovocné a zeleninové šťávy v rámci této třídy, mošty, ovocné nektary a nápoje z ovocných šťáv, stolní a minerální vody, diabetické a dietetické nápoje neléčebné, práškové nealkoholické nápoje, práškové přípravky a příchutě pro výrobu nealkoholických nápojů a likérů, nealkoholické aperitivy.

(511) 5, 29, 30, 32
(210) O-474598

(111) **313444**
(220) 16.02.2010
(151) 28.07.2010
(540)



(591) Barevná
(730) **ARMOTECH, s.r.o.**, U Habrovky 247, Praha 4, 14000, CZ
(740) Ing. Václav Kratochvíl, patentový zástupce, Táborská 758/33, Mladá Boleslav, 29301

(510) (6) kovové nádoby, kovové nádoby na stlačený plyn a zkapalněný vzduch, formy kovové, kovové konstrukce, drobné kovové zboží, kovové potřeby zámečnické a klempířské, odlitky, výkovky, výlisky; (7) stroje na výrobu tlakových nádob, obráběcí stroje; (17) nekovové armatury, kovové izolační fólie, fólie z umělých hmot, guma, nekovové hadice, izolační materiál, kaučuk, pryskyřice, pryž, těsnění, ucpávky, vlákna z umělých hmot; (40) kovovýroba, zpracování materiálů, zejména kovů a plastů; (42) chemické analýzy, průmyslový design, expertizy, zkoušky materiálu, počítačové programování, projektování, vývoj a výzkum nových výrobků, výzkum v oblasti strojírenství.

(511) 6, 7, 17, 40, 42
(210) O-474356

(111) **313476**
(220) 17.03.2010
(151) 28.07.2010
(540)

ACTIGAS

(730) **ACTIA CZ s.r.o.**, Lesní 47, Tábor - Horky, 39001, CZ
(740) BOHEMIA PATENT, Ing. Jana Vandělíková, Petráská 1136/12, Praha 1, Nové Město, 11000
(510) (9) přístroje pro měření plyných emisí spalovacích motorů.
(511) 9
(210) O-475215

(111) **313658**
(220) 25.02.2010
(151) 11.08.2010
(540)



(591) Barevná
(730) **Statutární město Havířov**, Svornosti 86/2, Havířov, Město, 73601, CZ
(510) (9) strojně čitelné nosiče informací a informace na nich (textové, grafické i zvukové), informace šířené elektronickou cestou, interaktivní a grafické programy, filmový materiál, disky kompaktní (audio-video); (12) vozidla, dopravní prostředky; (14) předměty ze vzácných kovů a jejich slitin; (16) papír a výrobky z papíru, tiskárenské výrobky, fotografie, kalendáře, plakáty, psací potřeby, kancelářské potřeby, dekorativní předměty z papíru, reklamní a informační poutače z papíru a plastů v jiné třídě neobsažené, periodické a neperiodické tiskoviny, pohlednice, mapy, různé stojánky na kancelářské potřeby, karty; (18) aktovky, tašky, deštníky, slunečníky, klíčenky (kožená galanterie), pouzdra na navštívenky v rámci této třídy, průkazy (pouzdra v rámci této třídy); (20) výrobky ze dřeva, korku, rákosu, vrbového proutí, rohoviny, perleti, slámy, výrobky z plastických hmot v jiných třídách nezařazené; (21) předměty ze skla, porcelánové a kameninové zboží; (22) stany, tašky textilní, sáčky textilní; (24) tkaniny a textilní výrobky (například vlajky, prapory, praporečky, interiérové textilie, prostírání, jiné dekorativní tkaniny a textilní výrobky neobsažené v jiné třídě); (25) oděvy, šátky, šály, vázanky, čepice; (28) hry, hračky, potřeby pro sport; (30) káva, čaj, cukr; (33) alkoholické nápoje; (35) propagační činnost, reklama, obchodní administrativa, kancelářské práce; (41) výchova, vzdělávání, zábava, sportovní a kulturní aktivity.
(511) 9, 12, 14, 16, 18, 20, 21, 22, 24, 25, 28, 30, 33, 35, 41
(210) O-474645

(111) **313692**
(220) 07.04.2010
(151) 11.08.2010
(540)

Milkin cheese

(730) **ALIMPEX FOOD, a.s.**, Českosbrodská 1174, Praha 9, 19800, CZ
(740) FISCHER & PARTNER Intellectual Property s.r.o., Ing. Michael Fischer, Na Hrobci 294/5, Praha 2, 12000
(510) (16) papír voskovaný, výrobky z papíru a kartónu, zejména krabice pro ukládání předmětů, papírové a umělohmotné karty, kartotéční listky, obaly a kelímky, fotografie, obtisky, tiskoviny, zejména časopisy, brožury a reklamní letáky, papírové známky; (29) mléko, smetana, mléčné výrobky a nápoje spadající do třídy 29, jogurty neobsahující čokoládu a/nebo kakao a/nebo čokoládovou a/nebo kakaovou příchutě, máslo, sýry, pomazánky a dezerty spadající do třídy 29, maso, masné výrobky, paštiky, uzeniny, zvěřina, ryby, výrobky z ryb, potraviny z masa, ryb, drůbeže a zvěřin, paštiky, tukové pomazánky, kaviár, vejce, žampiony konzervované, ovocné saláty, kompoty a džemy, džemy, mražené ovoce, polévky, saláty ovocné a zeleninové, konzervované, sušené nebo vařené potraviny z masa, ryb, drůbeže, zvěřiny nebo mléka, konzervy masové, rybí, zeleninové; (30) těstoviny, muesli, koření, omáčky k ochucení.

(511) 16, 29, 30
(210) O-475739

(111) **313899**
(220) 04.03.2010
(151) 25.08.2010
(540)

VÝBĚR STOLETÍ

(730) **UNIOS Pharma s.r.o.**, Robousy 188, Jičín, 50601, CZ
(740) Ing. Václav Kratochvíl, patentový zástupce, Tábořská 758/33, Mladá Boleslav, 29301
(510) (5) přípravky farmaceutické, dietetické doplňky potravy minerální, výživové a vitamínové přípravky, přípravky pro hubnutí, přípravky obsahující stopové prvky (vše pro léčebné účely); (29) konzervované a solené potraviny zahrnuté do tř. 29, extrakty z chaluh pro potravinářské účely, jedlá želatina, mléčné výrobky; (30) příchuť a přísady do potravin a nápojů s výjimkou esencí a éterických olejů, glukóza pro výživu, vše v rámci této třídy.
(511) 5, 29, 30
(210) O-474850

(111) **313952**
(220) 09.04.2010
(151) 25.08.2010
(540)

PROFIMIX

(730) **KM Beta a.s.**, Dolní Valy 3739/4, Hodonín, 69501, CZ
(740) Ing. Pavel Nádvořník s.r.o., Klínová 620/1, Ostrava, Hulváky, 70900
(510) (1) lepidla pro průmyslové účely, lepidla, tmely, pojiva pro obkládačky, lepidlo (klih) pro apretaci a nátěr, chemické výrobky určené pro průmysl; (19) stavební materiál nekovový, veškeré výrobky pro střešní krytiny spadající do této třídy, okapy a střešní materiál (ne z kovu), neohebné trubky nekovové pro stavebnictví, přenosné konstrukce nekovové, nekovové pomníky, dřevo polozpracované (například trámy, prkna, panely), stavební sklo (například dlaždice, skleněné tašky), granulované sklo ke značení silnic, schránky na dopisy zděné, kámen přírodní a umělý, cement, cementové zboží, beton, beton armovaný, lité betony, betonové desky, betonové okenní sloupky, betonové překlady, betonové dlaždice, vápno, malta, maltové směsi, sádra, šterk, omítky, kameninové nebo cementové roury, výrobky pro stavbu cest, asfalt, smola a živec, cihly a cihlářské výrobky, pálené cihly, pojiva na výrobu cihel, hlína na cihly, přenosné domky, obkládačky, obkladové desky a dlaždice nekovové, nekovové panely pro obklady stěn, stropní akustické i dekorativní podhledy, dveře nekovové, dveře křídlové dřevěné, dveře posuvné, dveřní rámy nekovové, okna nekovová, okenní rámy nekovové, okenní sklo, vláknité stavební panely a desky, stěny dřevěné, panely dřevěné, vláknité a z aglomerovaného materiálu, kamenné pomníky, krby v rámci této třídy, komíny (nekovové), papír dehtový (jako krytina), dřevěné dlažební kostky, dřevěné dýhy, dřevěné ostění, dřevo atlasové, dřevo důlní, stavební dřevo, stavební dřevěné polotovary, dřevěné montované stavby zejména pro táboření (podsady pod stany, jídelny, umývárny, WC), dřevo na bedny, dřevo na dýhy, dřevo překližkové, dřevo schopné formování, dřevo tvarované, dřevo způsobené k lití (směs dřevěného prachu), lepenka, dřevolepenka pro stavebnictví, dříví důlní, podlahy nekovové, podlahy a stropy pro stavby, materiály pro jednolitou podlahu, podlaha dřevěná, podlahovina z korkové drti, nekovové potřeby pro stavbu podlah, parkety, prkna, překližky, schody, vlysy podlahové, dlaždice nekovové, krytiny střešní, tašky, břidlice na střechy, břidlice přírodní nebo umělá, břidlicové krytina, břidlicové desky broušené, hlazené, leštěné nebo opracované jinak, břidlicový prach, akvária (stavby), altány, bazény plavecké (nekovové), drenáže, nátěrové hmoty pro stavebnictví, skleníky nekovové, vrata nekovová; (35) zprostředkovatelská činnost v oblasti obchodu a služeb k obchodním účelům týkající se výrobků uvedených ve tř. 1 a 19, zprostředkování obchodních kontaktů v oblasti výrobků uvedených ve tř. 1 a 19, zpracování textů, vedení kartoték v počítači, vyhledávání dat a informací v počítačových souborech, služby (telefonní vzkazy, dotazy) pro nepřítomné, systemizace informací do počítačových databází, styky s veřejností, marketingové studie, služby a poradenství v obchodní činnosti, obchodní management, sekretářské služby, obchodní administrativa, kancelářské práce, reklama, inzerce, rozšiřování reklamních nebo inzertních materiálů, rozšiřování reklamních materiálů zákazníkům (letáky, prospekty, tisky, vzorky), vydávání reklamních materiálů, publikování reklamních textů, aktualizování reklamních materiálů, reklama on-line v počítačové síti, překlad informací do počítačových databází, průzkum trhu, obchodní nebo podnikatelský

průzkum, kopírování nebo rozmnožování (reprodukce) dokumentů, dokladů apod., propagační činnost, komerční využití Internetu v oblastech komerčních internetových médií a vyhledávacích služeb, on-line inzerce, pronájem reklamního času ve všech komunikačních médiích, poskytování obchodních informací a obchodních služeb pomocí Internetu, prezentace uživatelů na stránkách World Wide Web v počítačové síti Internet, zprostředkování internetového obchodu v oblasti výrobků ve tř. 1 a 19, automatizované zpracování dat a informací, poskytování obchodních nebo podnikatelských informací, pomoc při řízení obchodní a podnikatelské činnosti, provádění obchodních operací.

(511) 1, 19, 35
(210) O-475800

(111) **314169**
(220) 01.03.2010
(151) 08.09.2010
(540)

SLOTLOOK

(730) **Kysela David**, Dolejší 528/8, Plzeň - Bolevec, 32316, CZ
(740) JUDr. Aleš Zábřeh, Na Beránce 2, Praha 6, 16000
(510) (9) software, elektronické časopisy, elektronická periodika a knihy v elektronické podobě; (16) papírové nosiče informací, zejména tiskoviny, časopisy, periodika, knihy, fotografie, papír a papírenské a kartonážní výrobky, fotografie; (28) hry a hračky, zejména autodráhy všeho druhu a jejich součásti a příslušenství a zmenšeniny modelů automobilů; (35) inzertní, reklamní a propagační činnost, obstaravatelská a zprostředkovatelská činnost v oblasti obchodu s autodráhami a zmenšenými modely automobilů, obchodování včetně elektronického (internetového) obchodování s autodráhami a zmenšeninami modelů automobilů, vystavování a nabízení zboží, her a hraček, obchodní výstavy, marketing, obchodní administrativa; (41) vydavatelská, nakladatelská a publikační činnost, sportovní, kulturní, vzdělávací a zábavní aktivity, organizování sportovních soutěží a závodů, organizování společenských akcí a her.
(511) 9, 16, 28, 35, 41
(210) O-474711

(111) **314170**
(220) 02.03.2010
(151) 08.09.2010
(540)



(591) Barevná
(730) **Lisse Luděk JUDr., Ph.D., LL.M., advokát**, Jablonského 640/2, Praha 7, Holešovice, 17000, CZ
(510) (35) pomoc při řízení obchodní činnosti, poradenství při vedení podniků, přiznání daní (příprava a vyhotovení), řízení obchodních nebo průmyslových podniků (poskytování pomoci při -), služby, poradenství v obchodní činnosti, vedení dražeb, vedení podniků (poradenství), vyhledávání dat v počítačových souborech, dodavatelské služby pro třetí osoby (nákup výrobků a služeb pro jiné podniky), obchodní management a obchodní poradenství; (41) vzdělávací informace, vzdělávání, vyučování (výuka), školení; (45) právnické (komerční) služby, ochrana duševního vlastnictví, licence k průmyslovým právům, poradenství v oblasti duševního vlastnictví (konzultační služby), poskytování licencí (právní služby), registrace názvů domén (právní služby), zprostředkovatelství v právní oblasti, vyhledávání informací v právní oblasti, arbitrážní služby.
(511) 35, 41, 45
(210) O-474780

(111) **314171**
(220) 02.03.2010
(151) 08.09.2010
(540)



(591) Barevná
(730) **Lisse Luděk JUDr., Ph.D., LL.M., advokát**, Jablonského 640/2, Praha 7, Holešovice, 17000, CZ
(510) (35) pomoc při řízení obchodní činnosti, poradenství při vedení podniků, přiznání daní (příprava a vyhotovení), řízení obchodních nebo průmyslových podniků (poskytování pomoci při -), služby, poradenství v obchodní činnosti, vedení dražeb, vedení podniků (poradenství), vyhledávání dat v počítačových souborech, dodavatelské služby pro třetí osoby (nákup výrobků a služeb pro jiné podniky), obchodní management a obchodní poradenství; (41) vzdělávací informace, vzdělávání, vyučování (výuka), školení; (45) právnícké (komerční) služby, ochrana duševního vlastnictví, licence k průmyslovým právům, poradenství v oblasti duševního vlastnictví (konzultační služby), poskytování licencí (právní služby), registrace názvů domén (právní služby), zprostředkovatelství v právní oblasti, vyhledávání informací v právní oblasti, arbitrážní služby.
(511) 35, 41, 45
(210) O-474781

(111) **314274**
(220) 09.03.2010
(151) 15.09.2010
(540)

PLOTY OD OTY



(730) **PLOTY OD OTY s.r.o.**, Lom č.p. 64, Lom, 39002, CZ
(740) Mgr. David Müller, Filipova 2016/6, Praha 4, 14800
(510) (6) zámečnické výrobky, mříže kovové pevné, nůžkové, otevírací, skládací, ozdobné a rolovací, zábrany, bezpečnostní konstrukce, zámky, závory, zavírače dveří, rozvory, závěsy dveří, panty, bezpečnostní dveře všeho druhu jako bytové, kancelářské, bank, trezorových místností, zbrojních skladů, bezpečnostní kování, uzamykací systémy, trezory, mosazné kování, mosazné doplňky, dveřní a nábytkové kování, poštovní schránky kovové, kasy-klíčovky, kování okenní a dveřní, stavební dílce, bezpečnostní sklepní konstrukce, mříže, kovové doplňky, zábradlí, brány, vrata, schody a schodiště, pergoly, ploty, regály, okenice, výstavní stánky kovové, kovové konstrukce pro altánky, stojany, zejména markýz, poutače, koše drátěné a kovové, interiérové doplňky, stavebnicové konstrukce pro nasvětlování interiérů, speciální účelové výrobky pro výstavbu sportovišť, tělocvičen a dětských hřišť, jako ocelové horolezecké stěny, startovací bloky, komplety pro výstavbu basketbalových hřišť, překážkové dráhy, sloupky pro nesení sítí, okenní stavěče, okenní závěry, okenní zarážky, okna posuvná, střešní světlíky, otvírače oken, zejména kovové konstrukce pro elektrootvírače, včetně lineárních pohonů, zařízení pro parkování jízdních kol, jmenovky kovové, věšáky (kovové háčky pro věšáky na pušky), to vše kovové, spadající do této třídy; (37) zámečnictví, zakázkové stavební a strojní zámečnictví, instalace, montáž včetně oprav a udržování zámků, závor, rozvorů, bezpečnostních dveří, bezpečnostního kování, uzamykacích systémů, dálkově ovládaných vstupů, výrobků jemné mechaniky a jiných zámečnických výrobků, montáž, údržba a servis elektronických systémů k

zabezpečování objektů, ke kontrole přístupu a evidence osob, k monitorování objektů, k zabezpečování vozidel a karavanů, k protipožárním zařízením, montáž, údržba a servis v objektech bytů, domů, skladů, elektroinstalace strojů i zařízení, reklamních ploch, billboardů a poutačů, vysílačů; (42) vývoj a navrhování zámečnických výrobků jako bezpečnostních mříží, vrat, bezpečnostních dveří, plotů, zábradlí a elektronických systémů, počítačových a telefonních sítí.

(511) 6, 37, 42
(210) O-474981

(111) **314351**
(220) 11.05.2010
(151) 15.09.2010
(540)



(591) Barevná
(730) **Intercontinental Great Brands LLC**, 100 Deforest Avenue, East Hanover NJ 07936, NJ, US
(740) Vsetečka Zelený Švorčík a partneři, advokátní a patentová kancelář, JUDr. Otakar Švorčík, advokát, Hálkova 1406/2, Praha 2, Nové Město, 12000
(510) (30) koláčky, sladké pečivo, slané pečivo, pečivo, sušenky, keksy, suchary, biskvity.
(511) 30
(210) O-476588

(111) **314423**
(220) 22.03.2010
(151) 22.09.2010
(540)



(591) Barevná
(730) **PPG Deco Czech a.s.**, Břasy 223, 33824, CZ
(740) Čermák a spol., JUDr. Karel Čermák jr. Ph.D., LL.M., Elišky Peškové 735/15, Praha 5, 15000
(510) (2) barvy, laky, nátěry, olejové barvy, antikoroziční přípravky na kovy, ochranné přípravky na dřevo, barviva, mořidla, přírodní pryskyřice v surovém stavu, lazurovací barvy na dřevo (vnitřní i vnější), mořidla na dřevo, kovy ve formě fólií a prášku pro natěrače a dekoratéry, materiály pro povrchové úpravy stěn budov (barvy) pro vnější i vnitřní použití - v rámci této třídy, fasádní barvy, akrylové barvy, antikoroziční látky, ředidla, zahušťovačla nátěrových hmot, pigmenty a pojiva pro barvy, pojiva a ředidla pro barvy; (3) přípravky pro bělení a jiné prací prostředky, přípravky pro čištění, leštění, odmašťování a broušení, mýdla, parfumerie, vonné oleje, kosmetika, vlasové vody (lotions), zubní pasty; (35) reklama, propagace a marketing, kompletní zajištění reklamních a marketingových akcí, obchodní reklama pro třetí osoby, reklama on-line v počítačové síti, vydávání reklamních, propagačních a inzertních textů, zasílání reklamních materiálů zákazníkům, zpracování reklamních textů, marketingové studie, výzkum trhu, výzkum sledovanosti médií pro reklamní a marketingové účely, pronájem reklamní plochy a reklamního času v médiích, zajišťování reklamy v médiích, zejména v televizi, rozhlasu a novinách, pronájem venkovních reklamních ploch, venkovní reklama, zejména prostřednictvím

billboardů, pořádání reklamních soutěží, tvorba rozhlasových a televizních reklamních pořadů, tvorba reklamních produktů, kopírování dokumentů; (42) výzkum reklamních produktů.

(511) 2, 3, 35, 42
(210) O-475345

(111) **314425**
(220) 25.03.2010
(151) 22.09.2010
(540)



(730) **PPG Deco Czech a.s.**, Brásky 223, 33824, CZ
(740) Čermák a spol., JUDr. Karel Čermák jr. Ph.D., LL.M., Elišky Peškové 735/15, Praha 5, 15000
(510) (2) barvy, laky, nátěry, olejové barvy, antikorozní přípravky na kovy, ochranné přípravky na dřevo, barviva, mořidla, přírodní pryskyřice v surovém stavu, lazurovací barvy na dřevo (vnitřní i vnější), mořidla na dřevo, kovy ve formě fólií a prášku pro natěrače a dekoratéry, materiály pro povrchové úpravy stěn budov (barvy) pro vnější i vnitřní použití - v rámci této třídy, fasádní barvy, akrylové barvy, antikorozní látky, ředidla, zahušťovadla nátěrových hmot, pigmenty a pojiva pro barvy, pojiva a ředidla pro barvy; (3) přípravky pro bělení a jiné prací prostředky, přípravky pro čištění, leštění, odmašťování a broušení, mýdla, parfumerie, vonné oleje, kosmetika, vlasové vody (lotions), zubní pasty; (35) reklama, propagace a marketing, kompletní zajištění reklamních a marketingových akcí, obchodní reklama pro třetí osoby, reklama on-line v počítačové síti, vydávání reklamních, propagačních a inzertních textů, zaslání reklamních materiálů zákazníkům, zpracování reklamních textů, marketingové studie, výzkum trhu, výzkum sledovanosti médií pro reklamní a marketingové účely, pronájem reklamní plochy a reklamního času v médiích, zajišťování reklamy v médiích, zejména v televizi, rozhlasu a novinách, pronájem venkovních reklamních ploch, venkovní reklama, zejména prostřednictvím billboardů, pořádání reklamních soutěží, tvorba rozhlasových a televizních reklamních pořadů, tvorba reklamních produktů, kopírování dokumentů; (42) výzkum reklamních produktů.
(511) 2, 3, 35, 42
(210) O-475442

(111) **314427**
(220) 26.03.2010
(151) 22.09.2010
(540)



(730) **PPG Deco Czech a.s.**, Brásky 223, 33824, CZ
(740) Čermák a spol., JUDr. Karel Čermák jr. Ph.D., LL.M., Elišky Peškové 735/15, Praha 5, 15000
(510) (2) barvy, laky, nátěry, olejové barvy, antikorozní přípravky na kovy, ochranné přípravky na dřevo, barviva, mořidla, přírodní pryskyřice v surovém stavu, lazurovací barvy na dřevo (vnitřní i vnější), mořidla na dřevo, kovy ve formě fólií a prášku pro natěrače a dekoratéry, materiály pro povrchové úpravy stěn budov (barvy) pro vnější i vnitřní použití - v rámci této třídy, fasádní barvy, akrylové barvy, antikorozní látky, ředidla,

zahušťovadla nátěrových hmot, pigmenty a pojiva pro barvy, pojiva a ředidla pro barvy; (3) přípravky pro bělení a jiné prací prostředky, přípravky pro čištění, leštění, odmašťování a broušení, mýdla, parfumerie, vonné oleje, kosmetika, vlasové vody (lotions), zubní pasty; (35) reklama, propagace a marketing, kompletní zajištění reklamních a marketingových akcí, obchodní reklama pro třetí osoby, reklama on-line v počítačové síti, vydávání reklamních, propagačních a inzertních textů, zaslání reklamních materiálů zákazníkům, zpracování reklamních textů, marketingové studie, výzkum trhu, výzkum sledovanosti médií pro reklamní a marketingové účely, pronájem reklamní plochy a reklamního času v médiích, zajišťování reklamy v médiích, zejména v televizi, rozhlasu a novinách, pronájem venkovních reklamních ploch, venkovní reklama, zejména prostřednictvím billboardů, pořádání reklamních soutěží, tvorba rozhlasových a televizních reklamních pořadů, tvorba reklamních produktů, kopírování dokumentů; (42) výzkum reklamních produktů.

(511) 2, 3, 35, 42
(210) O-475473

(111) **314448**
(220) 21.04.2010
(151) 22.09.2010
(540)

DUKO

(730) **Milkin a.s.**, Českokobrodská 1174, Praha 9 - Kyje, 19800, CZ
(740) FISCHER & PARTNER Intellectual Property s.r.o., Na Hrobci 294/5, Praha 2, 12000
(510) (29) mléko, mléčné výrobky včetně jogurtů a sýrů, nízkotučné sýry, ochucené sýry, pomazánky a krémy z mléčných výrobků.
(511) 29
(210) O-476100

(111) **314530**
(220) 05.03.2010
(151) 29.09.2010
(540)



(591) Barevná
(730) **LIKO-S, a.s.**, U Splavu 1419, Slavkov u Brna, 68401, CZ
(740) Doc. Ing. Jindřich Špaček, CSc., patentový zástupce, Svatopluka Čecha 106a, Brno, 61200
(510) (6) kovové stavební materiály, montované stavby kovové, montované stavby kovové s přestavitelnými prvky a s měnitelnou dispozicí, kovové stavební materiály přenosné, stavební dílce kovové, interiérové stavební materiály jako montované vnitřní příčky kovové, schody kovové, kovové vestavky, kovové interiérové konstrukce, obkladové desky a dlaždice kovové, dveře kovové, dveře kovové odolné proti ohni, dveřní rámy kovové, okenní kování kovové, okenní rámy kovové, okna kovová, okenní staveče, dveřní staveče, stavební dílce kovové, okenní rámy kovové, dveřní kování kovové, závěsy kovové, závěsné systémy pro stropní podhledy, kovové panely, kovové stavební dílce, kovové trubky, kovové lišty pro stavbu stropů a zdi, válcované profily z plechu, protlačované profily, polotovary pro kovové stavební prvky, polotovary pro kovová okna a dveře, armatury kovové do betonu, vše v rámci této třídy; (11) zařízení osvětlovací, svítidla a osvětlovací soustavy pro osvětlení interiérů, pece metalurgické, zejména na vypalování práškových barev, topná zařízení na výrobu páry, zařízení pro vaření, chlazení, sušení, větrání, pro rozvod vody a zařízení sanitární, nádrže tlakové vody, bojler, hořáky plynové, přípojky pro hořáky, kamna všeho druhu, klimatizační zařízení a přístroje, topná žárová tělesa, topná zařízení pro všechny druhy paliva tuhá, tekutá a plynná, papírové lampy (lampióny); (17) kaučuk, gutaperča, guma balata (surinamská gutaperča) a její náhražky, výrobky z těchto hmot, které nejsou zahrnuty do jiných tříd, fólie, desky, tyče z plastických hmot (polotovary), hmoty těsnící, ucpávkové a izolační, tepelně izolační materiál, izolační

tkaniny z různých hmot, izolační tkaniny ze skleněné nebo minerální vlny, osinek, slída a výrobky z nich, hadice, fitinky nekovové, hmoty a obklady zamezující vypařování z kotlů a bojlerů, papír izolační, papír pro elektrické kondenzátory, papíry osinkové, obaly (vycpávky) hmoty na balení zboží, akustické desky a panely, akustické zábrany, obklady ochranné (zvukově a tepelně izolační), armatury, potrubí tlakovzdušné nekovové, vše v rámci této třídy; (19) stavební materiály nekovové (dřevěné, sádrokartonové, skleněné a plastové), nekovové montované stavby kancelářských, výrobních, obytných a rekreačních budov, obchodních a sportovních budov a komplexů, nekovové schody, stavební dílce nekovové, kámen přírodní a umělý, cement, beton, beton armovaný, betonové desky, betonové okenní sloupky, betonové překlady, betonové dlaždice, obkladové desky a dlaždice nekovové, nekovové panely pro obklad stěn, stropní akustické a dekorační podhledy, dveře nekovové, dveře křídlové dřevěné, dveře posuvné, dveřní rámy nekovové, okenní sklo, vláknité stavební panely a desky, stěny, panely dřevěné, vláknité a z aglomerovaného materiálu, krby, komíny, dřevěné ostění, stavební dřevěné polotovary, podlahy, podlahy pro stavby, materiál pro jednolitou podlahu, podlaha dřevěná, podlahovina z korkové drti, nekovové prvky pro stavbu podlah, dlaždice nekovové, armatury ve stavebnictví nekovové, stavební výrobky z břidlice, vše v rámci této třídy; (27) koberce, rohože, podložky, linolea a jiné podlahové krytiny, papírové tapety a náhražky papírových tapet, obklady podlah tepelně nebo zvukově izolační, obklady stěn nekovové, fólie ve formě tapet, obklady stěn nekovovými zvukově izolačními materiály; (37) stavební činnost, služby stavební, montážní a dodavatelské včetně autorského servisu u staveb z přestavitelných dílců, výroba polotovarů pro stavební výrobky, montážně stavební práce, montování staveb a interiérů, instalace akustických (zvukově izolačních) panelů, speciální úpravy akustických vlastností interiérů, montáže sádrokartonových dílců, montáže dělicích stěn, stropů a příček, montáže sádrokartonových systémů, montáže zvedaných podlah (pro rozvody podlahou), zařizování kanceláří (stroji a přístroji), instalace a opravy žaluzií, izolační práce, pokládání podlah, opravy a udržování staveb, malířské, lakýrnické a tapetářské práce, čištění staveb, ošetřování dřevěných staveb, konstrukcí, nábytku a jiných výrobků, instalace a klimatizace.

(511) 6, 11, 17, 19, 27, 37
(210) O-474874

(111) **314531**
(220) 05.03.2010
(151) 29.09.2010
(540)



(591) Barevná
(730) **LIKO-S, a.s.**, U Splavu 1419, Slavkov u Brna, 68401, CZ
(740) Patentový zástupce, Doc. Ing., CSc. Jindřich Špaček, Svatopluka Čecha 106A, Brno, 61200

(510) (6) kovové stavební materiály, montované stavby kovové, montované stavby kovové s přestavitelnými prvky a s měnitelnou dispozicí, kovové stavební materiály přenosné, stavební dílce kovové, interiérové stavební materiály jako montované vnitřní příčky kovové, schody kovové, kovové vestavky, kovové interiérové konstrukce, obkladové desky a dlaždice kovové, dveře kovové, dveře kovové odolné proti ohni, dveřní rámy kovové, okenní kování kovové, okenní rámy kovové, okna kovová, okenní stavěče, dveřní stavěče, stavební dílce kovové, okenní rámy kovové, dveřní kování kovové, závěsy kovové, závěsné systémy pro stropní podhledy, kovové panely, kovové stavební dílce, kovové trubky, kovové lišty pro stavbu stropů a zdí, válcované profily z plechu, protlačované profily, polotovary pro kovové stavební prvky, polotovary pro kovová okna a dveře, armatury kovové do betonu, vše v rámci této třídy; (11) zařízení osvětlovací, svítidla a osvětlovací soustavy pro osvětlení interiérů, pece metalurgické, zejména na vypalování práškových barev, topná zařízení na výrobu páry, zařízení pro vaření, chlazení, sušení, větrání, pro rozvod vody a zařízení sanitární, nádrže tlakové vody, bojler, hořáky plynové, přípojky pro

hořáky, kamna všeho druhu, klimatizační zařízení a přístroje, topná žárová tělesa, topná zařízení pro všechny druhy paliva tuhá, tekutá a plyná, papírové lampy (lampióny); (17) kaučuk, gutaperča, guma balata (surinamská gutaperča) a její náhražky, výrobky z těchto hmot, které nejsou zahrnuty do jiných tříd, fólie, desky, tyče z plastických hmot (polotovary), hmoty těsnící, ucpávkové a izolační, tepelně izolační materiál, izolační tkaniny z různých hmot, izolační tkaniny ze skleněné nebo minerální vlny, osinek, slída a výrobky z nich, hadice, fitinky nekovové, hmoty a obklady zamezující vypařování z kotlů a bojlerů, papír izolační, papír pro elektrické kondenzátory, papíry osinkové, obaly (vycpávky), hmoty na balení zboží, akustické desky a panely, akustické zábrany, obklady ochranné (zvukově a tepelně izolační), armatury, potrubí tlakovzdušné nekovové, vše v rámci této třídy; (19) stavební materiály nekovové (dřevěné, sádrokartonové, skleněné a plastové), nekovové montované stavby kancelářských, výrobních, obytných a rekreačních budov, obchodních a sportovních budov a komplexů, nekovové schody, stavební dílce nekovové kámen přírodní a umělý, cement, beton, beton armovaný, betonové desky, betonové okenní sloupky, betonové překlady, betonové dlaždice, obkladové desky a dlaždice nekovové, nekovové panely pro obklad stěn, stropní akustické a dekorační podhledy, dveře nekovové, dveře křídlové dřevěné, dveře posuvné, dveřní rámy nekovové, okenní sklo, vláknité stavební panely a desky, stěny, panely dřevěné, vláknité a z aglomerovaného materiálu, krby, komíny, dřevěné ostění, stavební dřevěné polotovary, podlahy, podlahy pro stavby, materiál pro jednolitou podlahu, podlaha dřevěná, podlahovina z korkové drti, nekovové prvky pro stavbu podlah, dlaždice nekovové, armatury ve stavebnictví nekovové, stavební výrobky z břidlice, vše v rámci této třídy; (27) koberce, rohože, podložky, linolea a jiné podlahové krytiny, papírové tapety a náhražky papírových tapet, obklady podlah tepelně nebo zvukově izolační, obklady stěn nekovové, fólie ve formě tapet, obklady stěn nekovovými zvukově izolačními materiály; (37) stavební činnost, služby stavební, montážní a dodavatelské včetně autorského servisu u staveb z přestavitelných dílců, výroba polotovarů pro stavební výrobky, montážně stavební práce, montování staveb a interiérů, instalace akustických (zvukově izolačních) panelů, speciální úpravy akustických vlastností interiérů, montáže sádrokartonových dílců, montáže dělicích stěn, stropů a příček, montáže sádrokartonových systémů, montáže zvedaných podlah (pro rozvody podlahou), zařizování kanceláří (stroji a přístroji), instalace a opravy žaluzií, izolační práce, pokládání podlah, opravy a udržování staveb, malířské, lakýrnické a tapetářské práce, čištění staveb, ošetřování dřevěných staveb, konstrukcí, nábytku a jiných výrobků, instalace a klimatizace.

(511) 6, 11, 17, 19, 27, 37
(210) O-474883

(111) **314586**
(220) 13.05.2010
(151) 29.09.2010
(540)



(730) **Intercontinental Great Brands LLC**, 100 Deforest Avenue, East Hanover NJ 07936, NJ, US
(740) Všečečka Zelený Švorčík a partneři, advokátní a patentová kancelář, JUDr. Otakar Švorčík, advokát, Hálkova 1406/2, Praha 2, Nové Město, 12000
(510) (30) koláčky, sladké pečivo, slané pečivo, pečivo, sušenky, keksy, suchary, biskvity.
(511) 30
(210) O-476680

(111) **314807**
(220) 20.05.2010
(151) 13.10.2010
(540)

VINAŘSTVÍ ŠABATA

(730) **Ing. Vladimír Šabata**, Nádražní 645, Rakvice, 69103, CZ
(740) Pavel Reichel a kol., Ing. Pavel Reichel, Lopatecká 14, Praha 4, 14700
(510) (32) nealkoholické nápoje v rozsahu třídy 32; (33) alkoholické nápoje v rozsahu třídy 33, zejména víno, destiláty z hroznů, matolin, kvasnic a vína; (35) propagační činnost, reklama a marketing prostřednictvím Internetu, virtuální obchodní střediska v oblasti potravin a nápojů, zvláště vína a produktů z vína.
(511) 32, 33, 35
(210) O-476848

(111) **314808**
(220) 20.05.2010
(151) 13.10.2010
(540)



(730) **Ing. Vladimír Šabata**, Nádražní 645, Rakvice, 69103, CZ
(740) Pavel Reichel a kol., Ing. Pavel Reichel, Lopatecká 14, Praha 4, 14700
(510) (32) nealkoholické nápoje v rozsahu třídy 32; (33) alkoholické nápoje v rozsahu třídy 33, zejména víno, destiláty z hroznů, matolin, kvasnic a vína; (35) propagační činnost, reklama a marketing prostřednictvím Internetu, virtuální obchodní střediska v oblasti potravin a nápojů, zvláště vína a produktů z vína.
(511) 32, 33, 35
(210) O-476849

(111) **314848**
(220) 10.03.2010
(151) 20.10.2010
(540)

babydream

(730) **Dirk Rossmann GmbH**, Isernhägener Strasse 16, Burgwedel, DE
(740) Vsetečka Zelený Švorčík a partneři, advokátní a patentová kancelář, JUDr. Michal Havlík, Hálkova 1406/2, Praha 2, Nové Město, 12000
(510) (3) přípravky pro praní, bělení, čištění, leštění, odmašťování a broušení, parfumerie, éterické oleje, vody na vlasy, přípravky pro čištění zubů, přípravky pro péči o tělo a kráslicí přípravky, zejména pleťové krémy, oleje a pleťová mléka, prostředky pro tělesnou hygienu, zejména kapesníky napuštěné olejem, navlhčené kapesníky, navlhčené žínky na mytí v rámci této třídy, kapesníky pro péči o pleť a čištění pleti, přípravky do koupele, nikoli pro lékařské účely, mýdla, vatové tyčinky pro kosmetické účely, šampóny, veškeré uvedené výrobky také pro nemluvnata a malé děti; (5) farmaceutické výrobky, hygienické přípravky pro lékařské účely, dietní výrobky pro lékařské účely, náplasti, obvazový materiál, dezinfekční prostředky, prostředky pro hubení škodlivých zvířat, fungicidy, herbicidy, strava pro batolata, veškeré výrobky rovněž hypoalergické a probiotické, tišivé vložky, krémy pro ochranu ran, mulové plenky, zavinovací potřeby z mulu; (6) zámky z kovu, zejména pro skříně, ochrany rohů a hran z kovu, skřínky a bedny z kovu; (8) ručně ovládané nástroje a přístroje, nožičské zboží, vidličky a lžice, sečné a bodné zbraně, holicí strojky, doplňky pro nemluvnata v rámci této třídy, zejména učební jídelní přístroje, tepelné lžice, nůžky, jídelní přístroje; (9) geodetické, fotografické, filmovací, optické, vážičky, měřicí, signalizační, kontrolní, záchranné a výukové přístroje a nástroje, přístroje a nástroje pro vedení, přepínání, přeměnu, akumulaci, regulaci a kontrolu elektrického proudu, přístroje pro záznam, přenos a reprodukci zvuku a obrazu, nosiče magnetických záznamů, gramofonové desky, kalkulačky, přístroje pro zpracování záznamů a počítače, přístroje pro hašení požáru, doplňky pro nemluvnata, zejména teploměry, zejména teploměry pro koupel, ochrana elektrických zásuvek, dávkovací

odměřovací zařízení; (10) umělé klouby, oči a zuby, ortopedické výrobky, chirurgický šicí materiál, doplňky pro nemluvnata, zejména sací lahve pro pití a uklidnění, zejména silikonové sací lahve s výživou, latexové sací lahve s výživou, latexové sací lahve pro uklidnění, silikonové sací lahve pro uklidnění, odsávače nosního výtoky, řetízky na dudlíky, řetízky na dudlíky ze dřeva, pásky na dudlíky, uchopitelná láhev pro nemluvnata, skleněná láhev pro nemluvnata, láhev pro nemluvnata z umělé hmoty, z kovu, kroužek ke kousání a chladicí kroužek ke kousání pro nemluvnata, teploměr (pro lékařské účely), polštáře pro léčebné účely, zejména polštáře plněné třešňovými peckami; (11) přístroje pro osvětlování, vytápění, vyvíjení páry, vaření, chlazení, sušení, ventilaci a rozvod vody jako jsou sanitární instalace, doplňky pro nemluvnata, zejména WC sedátka, noční světla, noční světlo pro nemluvnata, nočníky, ohřívací láhve; (12) doplňky pro nemluvnata, zejména síť pro kočárky; (14) vzácné kovy a jejich slitiny, jakož z nich zhotovené a plátované výrobky, pokud nejsou obsaženy v jiných třídách, klenotnické zboží, šperky, drahokamy, hodiny a nástroje pro měření času, doplňky pro nemluvnata, zejména hudební hodiny, krabičky a skřínky ze vzácných kovů; (16) papír, lepenka (kartón) a výrobky z těchto materiálů, pokud nejsou obsaženy v jiných třídách, tiskoviny, potřeby pro knižní vazby, fotografie, potřeby pro psaní, lepidla pro papírenství a psací potřeby nebo pro domácnost, potřeby pro umělce, štětce, psací stroje a kancelářské potřeby (s výjimkou nábytku), učební a výukové pomůcky (s výjimkou přístrojů), balicí materiál z umělé hmoty, pokud není obsažen v jiných třídách, tiskařské typy, tiskařské štočky, zavinovací kalhotky pro nemluvnata z papíru nebo celulózy, zavinovačky pro nemluvnata z papíru nebo celulózy, zejména zavinovací slipy, zavinovací kalhoty pro nemluvnata z papíru nebo celulózy, zejména zavinovací slipy, bryndáčky z papíru; (18) kůže a imitace kůže, jakož výrobky z těchto materiálů, pokud nejsou zahrnuty do jiných tříd, kůže a kožešiny, cestovní a příruční kufrty, deštníky, slunečníky a vycházkové hole, kožené kširy, sítě nákupní a tašky, zejména pro kočárky, pokud jsou obsaženy ve třídě 18, nákupní tašky, zejména pro kočárky, tepelně-izolační tašky, zejména pro lahve pro nemluvnata, ochrany před sluncem, ochrany před deštěm, pokud jsou obsaženy ve třídě 18, zavinovací tašky (tašky na nošení dětí); (20) zámky, nikoli z kovu, zejména pro skříně, polštáře, zejména polštáře z třešňových pecek (nikoli pro léčebné účely), dózy a krabice v rámci této třídy, skřínky nikoli z kovu, dětská chodítka; (21) náčiní a nádoby pro domácnost a kuchyň, hřebeny a mycí houby, kartáče a štětce (s výjimkou malířských štětců), materiály pro výrobu kartáčů, čistící potřeby, drátky na čištění parket, sklo surové nebo částečně opracované (s výjimkou stavebního skla), výrobky ze skla, porcelánu a majoliky, pokud nejsou obsaženy v jiných třídách, doplňky pro nemluvnata, zejména hřebeny a kartáče, kartáče pro lahve, dřevěné kartáče, kartáče na dudlíky, napájecí pomůcka (na pití), kulatý hrnek, termoskový talíř, termosková krabice, pohár, šálky, výuková souprava pro čištění zubů, držák pro uchycení ložní pokrývky, šátky, zejména šátky na očištění dudlíků, ochrany rohů a hran nikoli z kovu, držáky lahví, zejména pro kočárky, misky na jídlo typu snack, misky, talíře, dózy, šálky, lahve, poháry, šálky s hubičkou, krabice zařazené v této třídě, zejména krabice na dudlíky; (24) síť proti hmyzu, ručníky, osušky, deky, deky (přikrývky), hebké deky, zejména z veluru; (25) oděvy, boty, pokrývky hlavy, oděvy pro děti, zejména prádlo pro nemluvnata, zejména slipy pro nemluvnata, trička pro nemluvnata bez rukávů, trička pro nemluvnata s krátkým rukávem, trička pro nemluvnata s dlouhým rukávem, trika pro nemluvnata bez rukávů, trika pro nemluvnata s krátkým rukávem, trika pro nemluvnata s dlouhým rukávem, noční oblečení pro nemluvnata, dupačky pro nemluvnata, bryndáčky pro nemluvnata, protiskluzové ponožky pro nemluvnata, zavinovací kalhotky látkové pro nemluvnata, zejména zavinovací slipy, ponožky vydávající zvuk, punčocháče, prádlo typu body, čepice, šátky na hlavu, šátky na krk; (28) hry, hračky, potřeby pro gymnastiku a sportovní výrobky, pokud nejsou obsaženy v jiných třídách, ozdoby pro vánoční stromček, hračky, zejména doplňky pro nemluvnata, zejména ruční řehtačky, klíčové řehtačky, dřevěné knihy pro nemluvnata, dřevěné klipy, zvířátka do koupele, řehtačky pro kočárky, řetězy pro kočárky, řetízky pro dudlíky (hračky), hračky, zvířátka z látky, kožené míče, hrací kostky activity, hračka greifling, látkové míče, látkové hračky na mazlení, látková kniha, hrací hodiny (hračky), kniha do koupací vany, dětský telefon, hrací pohár, hračka - přívěsek na klíče s rohy na kousání, zvířátka do vany, souprava kostek, hračka - housenka, mobilní telefon (hračka), zejména mobilní telefon ze dřeva, mobilní telefon z látky, mobilní telefon z látky s hracími hodinami, míč s obrázky obličejů, náramek s řehtačkou, lodičky do vody (hračky), látková spirála activity, hrací pohár, mobilní hračky, zejména ze dřeva a látky, mobilní hračky s hracími hodinami; (29) maso, ryby, drůbež a zvěřina, masové extrakty, konzervované, hluboce zmrazené, suché a vařené ovoce a zeleniny, zejména ovocná kaše, ovocné kompoty, zejména s jablky, broskve, banány, celozrné obiloviny, ovocné křížaly, zejména jablečné a banánové, dýňové

plátky, dýňový kompot, rosoly (gely), zavařeniny, kompoty, vejce, mléko a mléčné produkty, zejména mléčná jídla, krupičná kaše, mléčná kaše, mléčná rýže, mléko pro nemluvnata po dobu 6 měsíců, mléko pro starší děti, jedlé oleje a tuky, předem připravená a částečně předem připravená jídla, zejména pro nemluvnata a malé děti, zejména mrkev s brambory a kuřecím masem, mrkev s brambory a hovězím masem, brokolice s brambory; (30) káva, kávové náhražky, čaj, zejména fenýklový čaj (neléčebný), kakao, cukr, rýže, tapioka, ságo, mouky a přípravky z obilí, chléb, jemné pečivo a cukrářské výrobky, kekсы, zejména pšeničné kekсы, zmrzlina, med, melasový sirup, droždí, prášek do pečiva, sůl, hořčice, ocet, omáčky (s kořením), koření, led, celozrnná kaše, předem připravená a částečně předem připravená jídla, zejména pro nemluvnata a malé děti, zejména šunkové nudle se zeleninou, špagety po boloňsku, zeleninová rýže s kuřátkem, zeleninová rýže s krutím masem, zelenina s jáhly, zeleninové rizoto, müsli, zejména s ovocem, krupicová kaše, zejména s ovocem, obilné plátky zejména s ovocem, rýžové vafle, suchary, obilné vločky, zejména ovesné; (32) piva, minerální vody a vody s obsahem kyslíčnanu uhličitého a další nealkoholické nápoje, zejména fenýklový čaj s jablečnou šťávou, ovocné nápoje a ovocné šťávy, zejména ovocné šťávy, zejména šťávy z jablečné šťávy a zejména jablečná šťáva, ovocná šťáva s banány, zeleninové nápoje a zeleninové šťávy, uklidňovací šťáva pro matky, voda pro nemluvnata, sirupy a další preparáty pro přípravu nápojů.

(511) 3, 5, 6, 8, 9, 10, 11, 12, 14, 16, 18, 20, 21, 24, 25, 28, 29, 30, 32
(210) O-475020

(111) **314887**
(220) 20.05.2010
(151) 20.10.2010
(540)

PERWOOD

(730) **TerrainEco, s.r.o.**, Mánesova 535/29, Český Těšín, 73701, CZ
(510) (17) polotovary z plastických hmot; (19) stavební materiály nekovové (dřevo polozpracované, dřevěné podlahy); (27) obklady podlah, které spadají do třídy 27.

(511) 17, 19, 27
(210) O-476812

(111) **315013**
(220) 11.05.2010
(151) 26.10.2010
(540)



(730) **Chaloupka Miloslav**, Tábor 63, Brno, 61200, CZ
(740) A. Holas & partner Patentová a známková kancelář, Ing. Mgr. Hana Holasová, Křížová 4, Brno, 60300
(510) (28) hry, hračky, potřeby pro gymnastiku a sport, které nejsou uvedeny v jiných třídách, zejména autička na hraní, balónky na hraní, karnevalové a divadelní masky, kostky hrací, koule hrací, kouzelnické potřeby, kuličky na hraní, kuželky, loutky, medvídci plyšová, míče hrací, míčky na hraní, modely zmenšených automobilů, pistole na paintball a náboje do pistolí na paintball, pátky hráček, panenky, pistole (hračky), puzzles, rukavice (pro sportovní hry), sánky (sportovní potřeby), skateboardy, společenské hry, trenážery, žertíky kanadské (atrapy), žertovné předměty pro oklamání, žetony hrací; (36) zprostředkování pojištění, poradenství v oblasti pojištění, uzavírání pojistek, životní pojištění; (39) automobilová a autobusová doprava, pronájem automobilů (včetně limuzín), půjčování závodních automobilů, doprava osob nebo věci - zejména automobilová, autobusová, letecká, lodní, železniční nebo pomocí jiných dopravních prostředků na zemi, ve vzduchu nebo na vodě, lety letadly nebo vrtulníky nebo balóny, jízda či let vznášedlem, organizování cest, exkurzí, okružních výletů, prohlídek nebo zájezdů, doprovázení turistů, jízda výletní lodí nebo raftem, pronájem koní a organizování vyjížděk, dodávky květin, přeprava obnovenými vozy, služby řidičů, provozování limuzíny jako služba pro třetí

osoby na objednávku, informace o dopravě, rezervace dopravy, provozování cestovní kanceláře - v rámci této třídy, poradenská činnost v oblasti cestovního ruchu, zprostředkovatelská činnost v oblasti cestovního ruchu, doručování zboží a doručovatelské služby; (41) výchova, vzdělávání, zábava, sportovní a kulturní aktivity, zejména poskytování informací o možnostech rekreace, rozptýlení, zábavy a sportu, zábavné klubové služby, organizování a plánování večírků, zábavné parky, organizace a zprostředkování různých sportovních, relaxačních, kulturních, společenských a poznávacích akcí a zážitků pro jednotlivce, zaměstnance firem a děti, měření času a výkonů při sportovních výkonech a disciplínách, výukové kurzy pro získání znalostí nebo návyků nebo dovedností (např. divadlo, fotografování, filmování a filmová tvorba, gastronomických dovedností, vaření piva, výroba keramiky), instruktážní výcvik, praktický výcvik, zprostředkování zábavného sportovního zážitku, drezúra zvířat, kurzy potápění a freedivingu, lanová centra, plánování a organizování programů určených k osvojení dovedností či návyků nebo získání zkušeností (zejména teambuildingy), paintball, provozování sportovních zařízení, půjčování sportovního nářadí (s výjimkou dopravních prostředků), rafting jako zábava, skalní lezení a lezení na umělé stěně, skicering jako zábava, služby výukových a zábavních simulátorů, organizování sportovních soutěží, provozování bobové dráhy, tandemové seskoky padákem, tandemové lety paraglidingovým padákem jako zábava; (43) služby zajišťující stravování, ubytování zahraniční i tuzemské, rezervace ubytování, zprostředkování ubytovacích a stravovacích služeb, poskytování informací o hotelech a jiných typech ubytování, služby cestovní kanceláře a agentury spojené se zajišťováním ubytování, stravování a nápojů; (44) lékařská péče, služby poskytované třetími osobami v oblasti lékařské nebo sanitární péče a péče o krásu; (45) osobní a společenské služby poskytované třetími osobami k uspokojení potřeb jednotlivců, obstarávání a zprostředkování osobních dáreků pro jednotlivce, zaměstnance firem a děti, doprovod do společnosti, půjčování oděvů a šatů.

(511) 28, 36, 39, 41, 43, 44, 45
(210) O-476565

(111) **315118**
(220) 02.06.2010
(151) 03.11.2010
(540)



(591) Barevná
(730) **UNILEVER ČR, spol. s r.o.**, Voctářova 2497/18, Praha 8, Libeň, 18000, CZ
(740) Baker & McKenzie s.r.o., advokátní kancelář, JUDr. Jiří Čermák, advokát, Klimentská 46, Praha 1, 11002
(510) (3) přípravky pro praní a bělení, čištění, odmašťování a mytí; (5) dezinfekční a fungicidní přípravky proti bakteriím, virům a plísním.
(511) 3, 5
(210) O-477118

(111) **315312**
(220) 08.03.2010
(151) 16.11.2010
(540)

ČAPÍ HNÍZDO

(730) **IMOBIA, a.s.**, Pyšelská 2327/2, Praha 4, Chodov, 14900, CZ
(740) Ing. Václav Kratochvíl, patentový zástupce, Táborská 758/33, Mladá Boleslav, 29301
(510) (35) obchodní nebo podnikatelské informace, reklama, propagace, marketing, poradenská činnost v oblasti podnikání, pomoc při řízení obchodní činnosti, pronájem kancelářských strojů, zařízení a potřeb, správa hotelů, zprostředkovatelská činnost v oblasti obchodu s výrobky a službami ve třídách 1, 7, 12, 15, 22, 28, 30, 32, 33, 34 a 35, dovozní a vývozní kancelář, kopírování dokumentů, organizování komerčních výstav; (41)

informace o možnostech zábavy a rekreace, půjčování sportovního náradí a náčiní a sportovních potřeb, vydávání textů s výjimkou reklamních nebo náborových, provozování tělovýchovných zařízení a zařízení sloužících k regeneraci a rekondici, sportovní a kulturní aktivity, vzdělávání, pronájem sportovních zařízení, organizování a vedení společenských, sportovních, výchovných, vzdělávacích a zábavních podniků, zejména diskoték, divadelních a filmových představení, koncertů, soutěží, přehlídek, loterií; (43) zajišťování a zprostředkování ubytování, hostinská činnost, hotelové služby, provozování hotelů, penzionů, restaurací, barů, bufetů, kaváren, jídelen, klubů a poskytování souvisejících služeb (pokojový servis), ubytování, pronájem jednacích místností, zásobování.

(511) 35, 41, 43
(210) O-474940

(111) **315424**
(220) 25.02.2010
(151) 24.11.2010
(540)

HYDE PARK
|||||

(730) Česká televize, Na hřebenech II 1132/4, Praha 4, Podolí, 14700, CZ
(510) (9) antény, audiovizuální zařízení pro výuku, automaty hudební, hrací skříně uváděné do chodu vhozením mince, automaty prodejní, nástroje na určování azimutu, barometry, brýle, pouzdra na brýle, brýle sluneční, brýle proti slunci, brýlové řetízky, buzoly, směrové kompas, clony na oči, čističe nosičů zvukových záznamů, čočky kontaktní, čočky optické, čtecí zařízení v televizi, dalekohledy, promítací přístroje na diapositivy, diktafony, gramofonové jehly, DVD přehrávače, elektronická pera (vizuální zobrazovací jednotky), elektronické oznamovací tabule, epidiaskopy, filmové kamery, stříhací zařízení na filmy, fotoaparáty, fotografické snímky, hologramy, jezdecké přílby, kalkulačky, kalkulačky kapesní, kapesní svítilny, baterky, klávesnice počítačové, krokoměry, magnetofony, magnety, magnety dekorativní, mincové mechanismy pro televizory, monitory, mikrofony, ochranné brýle pro sport, ochranné helmy pro sport, obrazovky, plátina promítací, plovací kruhy, plovací pásy, plovací vesty, počítače, počítačové hry, počítačové tiskárny, podložky pod myš, potápěčské masky, potápěčské oděvy, potápěčské rukavice, pravítka (měřicí přístroje), pravítka logaritmická, přehrávače kompaktních disků, přílby ochranné, přístroje pro reprodukci zvuku, rádia, signalizační píšťalky, sluchátka, snimače obrazu, skenery (zpracování dat), špunty do uší, tampóny do uší pro potápěče, televizní přístroje, trojúhelníky výstražné pro vozidla, videokamery, vyučovací stroje, zápisník elektronický, závaží, elektrické žehličky; (16) alba, pouzdra s barvami (školní pomůcky), blahopřání hudební, bloky (papírnické výrobky), papírové bryndáčky, čínská tuš, desky (papírnické výrobky), psací desky s klipsem na přidržování papíru, desky na dokumenty (šanon, pořadače), dopisní papír, držáky na psací potřeby, figurky (sošky) z papírové hmoty, fólie hliníková na balení potravin, fotografie, stojany na fotografie, zemské globusy, gummy na mazání, hlína modelovací, houbičky navlhčovací (kancelářské potřeby), hroty psacích per, chrániče prstů (kancelářské potřeby), inkoust v tyčince, inkousty, kalamáře, kalhotky plenkové z papíru nebo buničiny, kancelářské potřeby, kromě nábytku, kancelářské sponky, papírové kapesníky, výrobky z kartónu, kelímky papírové na mléčné výrobky, klobouky z lepenky, knižní zarážky, vzory na kopírování, papírové kornouty, krabice lepenkové nebo papírové, kružítka, křída na psaní, laminovačky na dokumenty pro použití v kanceláři, výrobky z lepenky, malířská plátna, malířské stojany, malířské štetce, štetce, štetce na psaní, mašle papírové, materiály na pečetení, pomůcky na mazání, sáčky pro mikrovlnné trouby, misky na vodové barvy, materiály na modelování, nálepky (lepicí pásy) pro kancelářské použití nebo pro domácnost, napínáčky, násadky na pera, nože na papír, obálky, obaly, obaly na spisy, ocelová pera, opěradla na ruce pro malíře, ořezávací stroje na tužky, ořezávací na tužky, palety pro malíře, kornouty z papíru, papír, dopisní papír, papír kopírovací (pauzovací), pergamenový papír, papír sací, svítilny, toaletní papír, papír voskovaný, papír Xuan, papírenské výrobky, papírová prostráření, papírové ubrusy, papírové

podložky pod sklenice, podložky pod pívni sklenice, papírové ubrusy, pastelky, pouzdra na pasy, pečete, penály, pera (kancelářské potřeby), pera plnicí, psací podložky, potřeby na psaní, pouzdra na doklady, pouzdra na pera, pouzdra s psacími potřebami, papírové praporečky, pravítka, příručky, psací podložky, psací soupravy, psací soupravy (sada psacích potřeb), papírové pytlíky jako obaly, razítka, razítka datovací, pouzdra na razítka, razítkovací podušky, papírové ručníky, rýsovací nástroje, rýsovací nástroje, sešity, sešivačky, skicáky, stírátko na tabule, školní potřeby, tabule školní, těžítka, tikety, tiskopisy, tiskové typy, tužky, tuhy do tužek, držátka na tužky, patentní tužky (krejóny), uhly na kreslení; (35) licence na výrobky a služby ostatních (komerční správa), nábor zaměstnanců, personální poradenství, průzkum veřejného mínění, zajišťování předplatného telekomunikačních služeb, sekretářské služby, zajišťování novinového předplatného (pro předplatitele); (38) služby dálkových konferencí, poskytování internetových diskusních fór, pronájem přístrojů pro přenos zpráv, pronájem přístupového času ke globálním počítačovým sítím, pronájem zařízení pro přenos informací, půjčování telekomunikačních zařízení, telekonference (služby dálkových konferencí); (41) pronájem filmových promítaček a jejich příslušenství, fotografování, kluby zdraví (služby), organizování a vedení konference, organizování a vedení kongresu, korespondenční kurzy, školení, vyučování, výuka, vzdělávací informace.

(511) 9, 16, 35, 38, 41
(210) O-474641

(111) **315543**
(220) 15.06.2010
(151) 01.12.2010
(540)

VIZUALIZACE
www.vizualizace.cz S.r.o.
...tvůříme budoucnost s Vámi

(591) Barevná
(730) VIZUALIZACE s.r.o., Mírové náměstí 9, Ústí nad Orlicí, 56201, CZ
(740) Stejskal & spol., advokátní kancelář, Mgr. Petr Stejskal LL.M., Malé náměstí 125, Hradec Králové, 50003
(510) (37) stavební dozor, stavební informace, stavebnictví, stavitelství.
(511) 37
(210) O-477430

(111) **315621**
(220) 08.03.2010
(151) 08.12.2010
(540)

OSTEO KLAS

(730) UNIOS Pharma s.r.o., Robousy 188, Jičín, 50601, CZ
(740) Ing. Václav Kratochvíl, patentový zástupce, Táborská 758/33, Mladá Boleslav, 29301
(510) (5) přípravky farmaceutické, farmaceutický přípravek pro léčbu kostních chorob, dietetické doplňky potravy minerální, výživové a vitamínové přípravky, přípravky pro léčbu kloubů, kloubní výživa, přípravky obsahující stopové prvky, vše pro léčebné účely; (30) příchutě a přísady do potravin a nápojů s výjimkou esencí a éterických olejů, glukóza pro výživu, potraviny s vysokým obsahem vitamínů a minerálů vyrobené za účelem doplnění běžné stravy konzumenta, které mohou příznivě ovlivnit zdraví konzumenta, spadající do této třídy, přípravky určené k ochraně a regeneraci kloubů a pohybového aparátu, vše v rámci této třídy.
(511) 5, 30
(210) O-474942

(111) **315853**
(220) 04.03.2010
(151) 21.12.2010
(540)



(591) Barevná
(730) **Pivovar Vysoký Chlumeč, a.s.**, Vysoký Chlumeč 29, Vysoký Chlumeč, 26252, CZ
(740) LANGROVA, s.r.o., Skrětova 1011/48, Plzeň, Jižní Předměstí, 30100
(510) (16) reklamní, propagační a informační materiály z papíru a plastických hmot, zejména tiskoviny, kalendáře, plakáty, ubrousky a ubrusy, pohlednice, billboardy, tužky; (21) sklenice, poháry, číše, láhve, püllitry; (32) piva všeho druhu.
(511) 16, 21, 32
(210) O-474841

(111) **315912**
(220) 04.08.2010
(151) 21.12.2010
(540)



(591) Barevná
(730) **TRADE CENTRE PRAHA a.s.**, Blanická 1008/28, Praha 2, 12000, CZ
(510) (35) propagační činnost, reklama, pomoc při řízení obchodní činnosti, obchodní administrativa, kancelářské práce, a to zejména tyto služby: dodavatelské, služby pro třetí osoby (nákup služeb pro jiné osoby), obchodní a podnikatelské informace, marketingové studie, poradenské služby o obchodní činnosti a managementu, poradenství při vedení podniků, účetnictví, ekonomické prognózy, subdodavatelské služby (obchodní pomoc), pronájem reklamních ploch; (36) pojištění, služby finanční, služby peněžní, služby nemovitostní, a to zejména tyto služby: správa nemovitostí, pronájem bytů, nebytových prostor, kanceláří, domů, činžovních domů a ostatních nemovitostí, služby realitní kanceláře, vedení nájemních a činžovních domů, inkasování nájemného, zprostředkování pronájmu nemovitostí, správa majetku, finanční poradenství, konzultační služby finanční; (37) stavebnictví, opravy, instalační služby, a to zejména tyto služby: stavební dozor, poskytování informací stavebních a o opravách; (38) spoje (komunikace), a to zejména tyto služby: pronájem zařízení pro přenos informací, půjčování telefonů; (39) doprava, a to zejména tyto služby: pronájem parkovacích ploch, pronájem garáží, pronájem skladů; (42) vědecké a technologické služby a související výzkum a projektování, analytické a výzkumné služby v průmyslu, navrhování a vývoj počítačového hardwaru a softwaru, a to zejména tyto služby: projektová činnost, studie technických projektů, inženýrské práce (expertizy); (43) služby zajišťující stravování a nápoje, dočasné ubytování, a to zejména tyto služby: pronajímání jednacích místností.
(511) 35, 36, 37, 38, 39, 42, 43
(210) O-474845

(111) **315950**
(220) 04.06.2010
(151) 29.12.2010
(540)



ARCHITECTURAL
INSTITUTE
IN PRAGUE

(730) **Archip s.r.o.**, Poupětova 1339/3, Praha 7, Holešovice, 17000, CZ
(510) (16) periodické a neperiodické publikace, učebnice, skripta, učební pomůcky kromě přístrojů, tištěné propagační materiály; (41) výchova a vzdělávání, lektorská a školicí činnost, služby týkající se vzdělávání spadající do této třídy, organizování studia, pořádání konferencí, školení, seminářů a kurzů, ediční činnost, vydavatelská a nakladatelská činnost, poradenství pro vzdělávací a školicí činnost, pronájem vzdělávacích a kulturních zařízení, vedení a provozování knihoven, organizace a pořádání vzdělávacích, zábavných a sportovních soutěží; (42) vědecká, výzkumná, expertizní a znalecká činnost, projekční, inženýrská, architektonická a designérská činnost.
(511) 16, 41, 42
(210) O-477166

(111) **315957**
(220) 11.06.2010
(151) 29.12.2010
(540)

GASTROLAN

(730) **G.L. PHARMA GMBH**, Schlossplatz 1, 8502 Lannach, AT
(740) KOREJZOVA LEGAL v.o.s., JUDr. Petra Sauvage de Brantes, advokátka, Korunní 810/104, Praha 10, Vinohrady, 10100
(510) (5) farmaceutické a veterinářské výrobky, hygienické výrobky pro léčebné účely, diabetické přípravky pro léčebné účely, potraviny pro batolata, náplasti, obvazový materiál, materiály pro plombování zubů a pro zubní otisky, dezinfekční přípravky, výrobky pro hubení škodlivých zvířat, fungicidy, herbicidy.
(511) 5
(210) O-477370

(111) **316502**
(220) 14.06.2010
(151) 02.02.2011
(540)



(730) **JTH Group a.s.**, Krupská 33/20, Teplice, 41501, CZ
(510) (35) provozování obchodního a nákupního centra (maloobchodní či velkoobchodní prodej zejména v oblasti kosmetiky, léčiv, zdravotnických, hygienických potřeb, spotřební elektroniky, telekomunikační, výpočetní a audio-vizuální techniky, oděvů, módních doplňků, bižuterie, šperků, hodinek, optických potřeb, potřeb pro domácnost, potřeb pro zvířata, dárků, novin, časopisů, kuřáckých potřeb, rostlin, knih, obuvi, potravin, hraček, sportovních potřeb), provoz obchodních jednotek, inzertní, reklamní a propagační činnost prostřednictvím jakéhokoliv média, plánování obchodních a propagačních akcí, pronájem reklamních a informačních ploch, provoz a pronájem prodejních automatů, aranžování výkladů obchodů; (36) činnosti související s nemovitostmi (pronájem a správa

nákupních center, hypermarketů a supermarketů, služby pronájmu, finanční služby spojené s pronájmem a prodejem nemovitostí, obchodních prostor, nákupních center, hypermarketů a supermarketů, kauce, záruky, garance, konzultační služby, obchodování s nemovitostmi, inkasování nájemného, služby spojené se správou nemovitostí (pronájem nebytových prostor včetně poskytování služeb, zajišťujících řádný provoz nemovitostí a nebytových prostor, úschova cenností, uzavírání pojistek, zprostředkování pojištění), správa majetku; (41) výchovná, vzdělávací, školicí, zábavní, kulturní, společenská a sportovní činnost, provozování a pořádání zábavních, vzdělávacích, kulturních a sportovních akcí, soutěží a loterií, fotografování, nakladatelská a vydavatelská činnost.

(511) 35, 36, 41
(210) O-477408

(111) **316738**
(220) 24.08.2010
(151) 16.02.2011
(540)

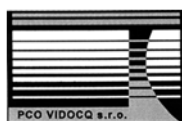

(730) **PCO VIDOCQ s.r.o.**, Milheimova 809, Pardubice, Zelené Předměstí, 53002, CZ
(740) Mgr. Pavel Jelínek, Polní 1341, Ústí nad Orlicí, 56206
(510) (37) instalace a opravy poplašných systémů (alarmů) proti vloupání; (38) pronájem přístrojů pro přenos zpráv; (45) monitorování bezpečnostních a poplašných zařízení, noční hlídací služba, poradenství v oblasti bezpečnosti, strážní hlídka, hlídací noční služba, hlídání domů.
(511) 37, 38, 45
(210) O-478963

(111) **317062**
(220) 27.08.2010
(151) 09.03.2011
(540)



(591) Barevná
(730) **Dopravní podnik Ostrava a.s.**, Poděbradova 494/2, Ostrava, Moravská Ostrava, 70200, CZ
(740) ŠTROS & KUSÁK advokátní a patentová kancelář, JUDr. David Štros, advokát, Národní 32, Praha 1, 11000
(510) (7) stroje a obráběcí stroje, motory (s výjimkou motorů pro pozemní vozidla), spojky a transmisní zařízení mimo ty, které jsou pro pozemní vozidla, zemědělské nástroje, kromě nástrojů poháněných ručně; (12) vozidla, dopravní prostředky pozemní, vzdušné nebo vodní; (35) propagační činnost, reklama, pomoc při řízení obchodní činnosti, obchodní administrativa, kancelářské práce; (37) stavebnictví, opravy, instalační služby, zejména výstavba dopravních staveb a zařízení, opravy pneumatik, opravy motorových vozidel, opravy karosérií, opravy ostatních motorových prostředků, zámečnictví; (39) doprava, balení a skladování zboží, organizování cest.
(511) 7, 12, 35, 37, 39
(210) O-479075

(111) **317366**
(220) 24.08.2010
(151) 30.03.2011
(540)

VIDOCQ SERVIS

(730) **VIDOCQ SERVIS s.r.o.**, Milheimova 809, Pardubice, Zelené Předměstí, 53002, CZ
(740) Mgr. Pavel Jelínek, Polní 1341, Ústí nad Orlicí, 56206
(510) (35) účetnictví, vedení knih (účetních), příprava mezd a výplatních listin, přiznání daní (příprava a vyhotovení).
(511) 35
(210) O-478961

(111) **317473**
(220) 19.08.2010
(151) 05.04.2011
(540)

ZELENÝ SERVIS

(730) **MHA, s.r.o.**, Školní 511, Humpolec, 39601, CZ
(510) (2) tonerové náplně pro tiskárny a kopírky; (35) nákup výrobků a služeb pro jiné podniky, optimalizace administrativních činností, reklamní a marketingová činnost, správa a zpracování dat, zprostředkovatelská činnost v oblasti obchodu v rozsahu výrobků tř. 1-34, podnikové poradenství, analýza a optimalizace nákladů, ekonomické analýzy, podpora činnosti marketingu, poradenství v obchodní činnosti, poradenství v oblasti reklamní výroby; (37) servis tiskáren; (39) doprava nákladní, doručování zboží, balení zboží, kompletace zásilek, skladování, logistické služby, poradenství v oblasti logistiky, zajištění podpůrných služeb v oblasti logistiky a skladování, archivace dat, skartace dokumentů; (40) polygrafická výroba, digitální a ofsetový tisk, tiskařské služby, poradenství v oblasti polygrafické výroby, poradenství v oblasti výroby spotřebního materiálu pro tiskové periferie; (41) vydavatelská, nakladatelská a producentská činnost (v oblasti kultury); (42) grafická činnost, vývoj a aplikace informačních systémů a software.
(511) 2, 35, 37, 39, 40, 41, 42
(210) O-478848

(111) **317555**
(220) 12.08.2010
(151) 14.04.2011
(540)

STARBUCKS

(730) **Starbucks Corporation**, 2401 Utah Avenue South, Seattle 98134, WA, US
(740) Vsetečka Zelený Švorčík a partneři, advokátní a patentová kancelář, JUDr. Otakar Švorčík, advokát, Hálkova 1406/2, Praha 2, Nové Město, 12000
(510) (5) nutričně obohacené nápoje, náhrady jídla a dietní doplňky ve formě nápojových směsí, výživovací doplňky stravy ve formě potravinových tyčinek, dietní doplňky stravy, dietní vlákninové doplňky pro spotřebu lidí, práškové dietní doplňky s ovocnou příchutí ve formě nápojových směsí, práškové výživové doplňky s ovocnou příchutí ve formě nápojových směsí, vitamínové a minerální doplňky a nápoje obohacené vitamíny, vše k léčebným účelům; (29) dietní doplňky stravy ve formě potravinových tyčinek, dietní vlákninové doplňky pro spotřebu lidí, ne pro léčebné účely, spadající do této třídy; (30) dietní doplňky stravy ve formě potravinových tyčinek, dietní vlákninové doplňky pro spotřebu lidí, ne pro léčebné účely, spadající do této třídy; (32) nutričně obohacené nealkoholické nápoje, náhrady jídla a dietní doplňky ve formě nápojových směsí, dietní doplňky s ovocnou příchutí ve formě nápojových směsí, práškové výživové doplňky s ovocnou příchutí ve formě nápojových směsí, nápoje obohacené vitamíny, ne pro léčebné účely, spadající do této třídy.
(511) 5, 29, 30, 32
(210) O-478718

(111) **318086**
(220) 07.10.2010
(151) 18.05.2011
(540)



(591) Barevná
(730) **Fišer Jan**, Jana Zajíce 637, Pardubice, 53012, CZ
(510) (20) upomínkové a dárkové předměty ze dřeva, korku, třtiny, rákosu, vrbového proutí, rohoviny, kostí, buničiny a z náhražek těchto hmot nebo z plastických hmot, vše spadající do tř. 20; (43) hotelové služby ubytovací a stravovací služby, vinárenská činnost.
(511) 20, 43
(210) O-479984

(111) **318690**
(220) 01.03.2010
(151) 22.06.2011
(540)



(591) Barevná
(730) **Masarykova univerzita**, Žerotínovo nám. 617/9, Brno, 60177, CZ
(510) (9) nahané a nenahané nosiče záznamů zvuku a obrazu, audiovizuální zařízení pro výuku, magnetické disky, disky kompaktní (audio-video), disky nahané (se zvukovými nahrávkami), gramofonové desky, kompaktní optické disky, CD ROM; (38) rozhlasové vysílání, vysílání po Internetu, přenos zpráv a obrazových informací pomocí počítače; (41) praktické cvičení, služby digitálního zpracování obrazu, informace o možnostech zábavy, informace o výchově a vzdělávání, knihovny (půjčovny knih), organizování a vedení konferencí, kongresů, koncertů, seminářů, symposií, organizování kulturních nebo vzdělávacích výstav, organizování soutěží (vzdělávacích nebo zábavných), kurzy korespondenční, pomoc při výběru povolání, pořádání a řízení pracovních setkání (školení), pronájem audio nahrávek, publicistika, reportérské služby, rozhlasová zábava, výroba rozhlasových a televizních programů, výchovně - zábavné služby klubové, školení, vyučování, školení (pořádání a řízení), školství, zpravodajské služby, pronájem zvukových nahrávacích zařízení.
(511) 9, 38, 41
(210) O-474706

(111) **318808**
(220) 08.12.2010
(151) 22.06.2011
(540)



(730) **SOME CZ, s.r.o.**, Všeradice, Všeradice, 26726, CZ
(740) Ing. Miroslav Karas, Strakonická 352, Příbram 5, 26101
(510) (6) ocelové konstrukce, kontejnery, schodiště, zábradlí, přípravky montážní, upínací pro obrábění, ohýbání, svařování, dopravu a manipulaci; (11) topná zařízení, kotle, hořáky, topná tělesa a články; (36) správa nemovitostí; (37) stavebnictví, opravy a údržba budov, přípravné a dokončovací práce pro stavby, elektrické spotřebiče, topná a klimatizační zařízení, požární systémy - instalace a opravy; (39) doprava, komplexní logistické služby, skladování, balení, nakládání, vykládání, kontrola a označování zboží.
(511) 6, 11, 36, 37, 39
(210) O-481606

(111) **318809**
(220) 08.12.2010
(151) 22.06.2011
(540)



(730) **SOME CZ, s.r.o.**, Všeradice, Všeradice, 26726, CZ
(740) Ing. Miroslav Karas, Strakonická 352, Příbram 5, 26101
(510) (35) provozování hospodářských výstav; (40) výroba piva; (41) sportovní a kulturní aktivity, provozování sportovních zařízení, činnost muzeí, provozování kulturních památek, historických staveb, kulturních zařízení a konferencí; (43) stravování a pohostinství, ubytování.
(511) 35, 40, 41, 43
(210) O-481607

(111) **318811**
(220) 08.12.2010
(151) 22.06.2011
(540)



(730) **SOME CZ, s.r.o.**, Všeradice, Všeradice, 26726, CZ
(740) Ing. Miroslav Karas, Strakonická 352, Příbram 5, 26101
(510) (41) provozování sportovních zařízení, vzdělávání, zábavná a rekreační činnost, podpora kulturní činnosti, činnost muzeí, provozování kulturních památek, historických staveb, kulturních zařízení.
(511) 41
(210) O-481609

(111) **318812**
(220) 08.12.2010
(151) 22.06.2011
(540)



(730) **SOME CZ, s.r.o.**, Všeradice, Všeradice, 26726, CZ
(740) Ing. Miroslav Karas, Strakonická 352, Příbram 5, 26101
(510) (41) pořádání zábavné a rekreační činnosti, vzdělávání.
(511) 41
(210) O-481610

(111) **318813**
(220) 08.12.2010
(151) 22.06.2011
(540)

Všerad

(730) **SOME CZ, s.r.o.**, Všeradice, Všeradice, 26726, CZ
(740) Ing. Miroslav Karas, Strakonická 352, Příbram 5, 26101
(510) (35) provozování hospodářských výstav; (40) kování, lisování, ražení, válcování a protlačování kovů, výroba piva; (41) provozování sportovních zařízení, vzdělávání, pořádání konferencí.
(511) 35, 40, 41
(210) O-481611

(111) **318814**
(220) 08.12.2010
(151) 22.06.2011
(540)

M. D. Rettigová Všeradice

(730) **SOME CZ, s.r.o.**, Všeradice, Všeradice, 26726, CZ
(740) Ing. Miroslav Karas, Strakonická 352, Příbram 5, 26101
(510) (41) pořádání zábavné a rekreační činnosti, vzdělávání; (43) stravování.
(511) 41, 43
(210) O-481612

(111) **319176**
(220) 25.11.2010
(151) 13.07.2011
(540)

Kärlova pekárna

(591) Barevná
(730) **Kärlova pekárna s.r.o.**, Brněnská 158, Židlochovice, 66701, CZ
(740) Ing. Francis Jupa, Měchenická 4/2554, Praha 4 - Spořilov II, 14100
(510) (30) potravinářské výrobky všeho druhu rostlinného původu zařazené do této třídy, zejména chléb, běžné a jemné pečivo a jejich polotovary, cukrárenské výrobky a jejich polotovary; (35) zprostředkovatelská činnost v oblasti obchodu, maloobchod-velkoobchod, internetový obchod, vše s potravinářskými výrobky všeho druhu, propagace, reklama, inzerce všemi druhy médií, marketing; (43) hostinská činnost.
(511) 30, 35, 43
(210) O-481278

(111) **319283**
(220) 13.10.2010
(151) 20.07.2011
(540)



(730) **COMPAG SK s.r.o.**, Stará Vajnorská 37, Bratislava - Nové Mesto, 83104, SK
(740) Ing. Václav Kratochvíl, Tábořská 758/33, Mladá Boleslav, 29301
(510) (6) drátěné systémy spojené do bloků, kazet a košů na budování opěrných zdí, zárubních zdí a protihlukových stěn; (19) kamenné systémy, štvorkové systémy spojené drátem do bloků, kazet a košů na budování opěrných zdí, zárubních zdí a protihlukových stěn.
(511) 6, 19
(210) O-480184

(111) **320177**
(220) 16.02.2011
(151) 24.08.2011
(540)

FROLÍKOVA KÁVA

(730) **Frolík Jan**, Jiráskova 555, Borohrádek, 51724, CZ
(510) (30) potravinářské výrobky rostlinného původu zařazené do třídy 30, káva, čaj, kakao a nápoje z nich, čokoláda, kávové náhražky, cukrovinky, cukr, rýže, mouka a obilné výrobky určené k lidské výživě, chléb, suchary, sušenky, oplatky, koláče, jemné pečivo, zmrzlina a mražené výrobky, potravinové doplňky ne pro lékařské účely - v rámci této třídy; (35) zprostředkovatelská činnost v oblasti obchodu, maloobchod - velkoobchod, internetový obchod, vše s potravinami a nápoji, prodej pro třetí osoby, marketing, reklama, propagace a inzerce všemi druhy médií; (43) poskytování stravovacích služeb zejména v restauracích, kavárnách, barech, bistrech a zařízeních rychlého občerstvení, catering, poskytování ubytovacích služeb.
(511) 30, 35, 43
(210) O-483292

(111) **323184**
(220) 22.02.2010
(151) 15.02.2012
(540)

Aha! Tv

(730) **CZECH NEWS CENTER a.s.**, Komunardů 1584/42, Praha, 17000, CZ
(510) (16) tiskoviny všeho druhu, noviny, časopisy, periodika, knihy, učebnice, učební pomůcky, papírenské zboží; (35) inzertní činnost, reklamní činnost; (38) přenos zpráv prostřednictvím počítačů, počítačových, datových a telekomunikačních sítí (zejména prostřednictvím Internetu), šíření obsahu tištěných a elektronických periodik prostřednictvím Internetu; (41) výchovná, vzdělávací a zábavná činnost, sportovní a kulturní aktivity, organizování vzdělávacích a zábavných soutěží, vydavatelská činnost, rozmnožování a nahrávání zvukových a zvukově-obrazových záznamů.
(511) 16, 35, 38, 41
(210) O-474535

(111) **323185**
(220) 22.02.2010
(151) 15.02.2012
(540)

Aha!

(730) **CZECH NEWS CENTER a.s.**, Komunardů 1584/42, Praha, 17000, CZ
(510) (16) tiskoviny všeho druhu, noviny, časopisy, periodika, knihy, učebnice, učební pomůcky, papírenské zboží; (35) inzertní činnost, reklamní činnost; (38) přenos zpráv prostřednictvím počítačů, počítačových, datových a telekomunikačních sítí (zejména prostřednictvím Internetu), šíření obsahu tištěných a elektronických periodik prostřednictvím Internetu; (41) výchovná, vzdělávací a zábavná činnost, sportovní a kulturní aktivity, organizování vzdělávacích a zábavných soutěží, vydavatelská činnost, rozmnožování a nahrávání zvukových a zvukově-obrazových záznamů.
(511) 16, 35, 38, 41
(210) O-474536

(111) **323186**
(220) 22.02.2010
(151) 15.02.2012
(540)

Nedělní Aha!

(730) **CZECH NEWS CENTER a.s.**, Komunardů 1584/42, Praha, 17000, CZ
(510) (16) tiskoviny všeho druhu, noviny, časopisy, periodika, knihy, učebnice, učební pomůcky, papírenské zboží; (35) inzertní činnost, reklamní činnost; (38) přenos zpráv prostřednictvím počítačů, počítačových, datových a telekomunikačních sítí (zejména prostřednictvím Internetu), šíření obsahu tištěných a elektronických periodik prostřednictvím Internetu; (41) výchovná, vzdělávací a zábavná činnost, sportovní a kulturní aktivity, organizování vzdělávacích a zábavných soutěží, vydavatelská činnost, rozmnožování a nahrávání zvukových a zvukově-obrazových záznamů.
(511) 16, 35, 38, 41
(210) O-474537

(111) **323835**
(220) 10.03.2010
(151) 28.03.2012
(540)

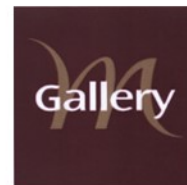

(591) Barevná
(730) **ACCOR**, 82 rue Henri Farman, 92130 Issy-les-Moulineaux, FR
(740) Všetečka Zelený Švorčík a partneři, advokátní a patentová kancelář, JUDr. Michal Havlík, advokát, Hájkova 1406/2, Praha 2, Nové Město, 12000
(510) (43) obecné poradenství a konzultační služby v oblasti hotelů a restaurací.
(511) 43
(210) O-475018

(111) **325501**
(220) 30.03.2010
(151) 13.06.2012
(540)



(591) Barevná
(730) **FOOD PRODUCTS, s.r.o.**, Místecká 126/256, Ostrava, Hrabová, 72000, CZ
(740) Ing. Pavel Nádvorník s.r.o., Klínová 620/1, Ostrava, Hulváky, 70900
(510) (35) reklama, propagace, rozesílání propagačního materiálu, publikace reklamních textů, výstavy k reklamním a obchodním účelům, aktualizování reklamních materiálů, reklama on-line v počítačové síti, on-line inzerce, rozšiřování reklamních materiálů zákazníkům (letáky, prospekty, tisky, vzorky), zaslání reklamních materiálů zákazníkům, vydávání, zveřejňování, oznámení, vyhlášení, publikování reklamních textů, venkovní reklama, pronájem reklamního času ve všech komunikačních médiích, vyhledávání dat a informací v počítačových souborech (pro třetí osoby), kopírování nebo rozmnožování (reprodukce) dokumentů, dokladů apod., zajišťování prezentací na server, zajištění služeb jako je poštovní schránka, využití PHP a MySQL, přístup přes FTP či webové rozhraní, organizační porady a vedení záležitostí, obchodní nebo podnikatelské informace, obchodní transakce-plány, dodavatelské služby pro třetí osoby (nákup výrobků a služeb pro jiné podniky), pořádání veletrhů pro obchodní a reklamní účely, prezentace výrobků v komunikačních médiích pro účely maloobchodu, styky s veřejností, provádění obchodních operací, poskytování obchodních informací a obchodních služeb pomocí Internetu, prezentace uživatelů na stránkách Word Wilde web v počítačové síti Internet; (39) doprava, balení a skladování zboží, organizování cest, kurýrské služby, pronájem mrazicích boxů, pronájem parkovacích ploch;
(40) rozbíjení ledu.
(511) 35, 39, 40
(210) O-475551

Zániky ochranných známek uplynutím doby platnosti

Kapitola obsahuje údaje o ochranných známkách, které zanikly uplynutím doby platnosti podle ustanovení § 29 odst. 1 zákona č. 441/2003 Sb.

Číslo zápisu (111)	Datum zániku (141)	Číslo zápisu (111)	Datum zániku (141)	Číslo zápisu (111)	Datum zániku (141)	Číslo zápisu (111)	Datum zániku (141)
167608	09.08.2019	234708	06.08.2019	309520	07.08.2019	310219	07.08.2019
167767	09.08.2019	238135	30.07.2019	309521	07.08.2019	310220	07.08.2019
167997	03.08.2019	238136	30.07.2019	309667	05.08.2019	310221	07.08.2019
224274	04.08.2019	239035	02.08.2019	309678	03.08.2019	310222	07.08.2019
224275	05.08.2019	239931	09.08.2019	309693	30.07.2019	310224	07.08.2019
224276	06.08.2019	240836	04.08.2019	309694	31.07.2019	310225	07.08.2019
224277	06.08.2019	240837	04.08.2019	309695	31.07.2019	310226	07.08.2019
225699	29.07.2019	247003	06.08.2019	309697	04.08.2019	310227	07.08.2019
227064	29.07.2019	309083	29.07.2019	309698	04.08.2019	310418	30.07.2019
227066	02.08.2019	309084	29.07.2019	309699	05.08.2019	310419	30.07.2019
227071	04.08.2019	309085	29.07.2019	309700	05.08.2019	310423	03.08.2019
227072	04.08.2019	309211	29.07.2019	309701	05.08.2019	310425	05.08.2019
227712	29.07.2019	309212	29.07.2019	309704	06.08.2019	310575	06.08.2019
227713	29.07.2019	309213	29.07.2019	309706	07.08.2019	310576	07.08.2019
227722	02.08.2019	309217	29.07.2019	309707	07.08.2019	310684	30.07.2019
227723	02.08.2019	309218	30.07.2019	309707	07.08.2019	310685	30.07.2019
227724	02.08.2019	309219	30.07.2019	309816	29.07.2019	310686	31.07.2019
227725	02.08.2019	309220	30.07.2019	309818	30.07.2019	310687	04.08.2019
227726	02.08.2019	309221	30.07.2019	309819	31.07.2019	310687	04.08.2019
227727	02.08.2019	309222	03.08.2019	309820	03.08.2019	310688	04.08.2019
227736	04.08.2019	309223	03.08.2019	309822	04.08.2019	310689	04.08.2019
227737	04.08.2019	309225	03.08.2019	309823	05.08.2019	310807	29.07.2019
227738	04.08.2019	309227	03.08.2019	309824	05.08.2019	310808	03.08.2019
227741	05.08.2019	309228	03.08.2019	309825	05.08.2019	310809	03.08.2019
227742	05.08.2019	309229	03.08.2019	309826	06.08.2019	310810	03.08.2019
227743	06.08.2019	309230	03.08.2019	309974	31.07.2019	310811	04.08.2019
228491	04.08.2019	309231	03.08.2019	309975	31.07.2019	310813	05.08.2019
228493	05.08.2019	309232	03.08.2019	309977	03.08.2019	310814	06.08.2019
228495	05.08.2019	309314	29.07.2019	309978	03.08.2019	310936	03.08.2019
228499	05.08.2019	309315	03.08.2019	309979	03.08.2019	310937	06.08.2019
229357	04.08.2019	309316	04.08.2019	309980	03.08.2019	311071	05.08.2019
229360	06.08.2019	309317	04.08.2019	309981	03.08.2019	311072	07.08.2019
229361	06.08.2019	309499	30.07.2019	309982	03.08.2019	311172	05.08.2019
229363	06.08.2019	309500	30.07.2019	309984	06.08.2019	311173	07.08.2019
229365	09.08.2019	309501	31.07.2019	310040	30.07.2019	311329	29.07.2019
230049	30.07.2019	309503	03.08.2019	310201	29.07.2019	311455	03.08.2019
230050	30.07.2019	309504	03.08.2019	310202	30.07.2019	311541	29.07.2019
230055	06.08.2019	309505	03.08.2019	310203	30.07.2019	311542	31.07.2019
230056	06.08.2019	309506	03.08.2019	310205	30.07.2019	311629	29.07.2019
230058	09.08.2019	309507	03.08.2019	310207	03.08.2019	311630	03.08.2019
230756	29.07.2019	309508	03.08.2019	310208	03.08.2019	311631	06.08.2019
230765	02.08.2019	309509	03.08.2019	310209	03.08.2019	312708	04.08.2019
230769	04.08.2019	309510	03.08.2019	310210	03.08.2019	313257	07.08.2019
231665	06.08.2019	309511	03.08.2019	310211	03.08.2019	313383	31.07.2019
232631	04.08.2019	309512	03.08.2019	310212	03.08.2019	313511	31.07.2019
232633	05.08.2019	309513	03.08.2019	310213	03.08.2019	313512	05.08.2019
232634	05.08.2019	309514	03.08.2019	310214	03.08.2019	313605	05.08.2019
234024	30.07.2019	309515	04.08.2019	310215	03.08.2019	317434	31.07.2019
234703	02.08.2019	309516	04.08.2019	310216	03.08.2019	319870	06.08.2019
		309519	07.08.2019	310217	04.08.2019		

Vzdání se práv k ochranné známce

Vlastník ochranné známky se může podle ustanovení § 30 zákona č. 441/2003 Sb. u Úřadu písemným prohlášením vzdát práv k ochranné známce v rozsahu všech výrobků nebo služeb, pro které byla zapsána, nebo některých z nich. Účinky tohoto prohlášení nastávají dnem doručení prohlášení vlastníka ochranné známky Úřadu a nelze je vzít zpět. V této kapitole je tedy uvedeno datum účinnosti vzdání se práv k ochranné známce. Pokud se vlastník vzdal práv k ochranné známce jen v rozsahu některých výrobků a služeb, je pod příslušným INID kódem zveřejněn rovněž zbývající seznam výrobků a služeb, pro které ochranná známka zůstává zapsána. Tato kapitola dále zahrnuje údaje o ochranných známkách, u kterých vlastník písemným prohlášením omezil rozsah ochrany ve vztahu k prvku ochranné známky.

(111) 376173

(540)

LEX

(210) O-556593

(580) s účinností ode dne 26.02.2020/vzdání se práv k ochranné známce

Změny vlastníků ochranných známek

Kapitola obsahuje údaje o ochranných známkách, které byly převedeny nebo přešly ve smyslu ustanovení § 15 odst. 1, 2 a § 16 zákona č. 441/2003 Sb. na jiného vlastníka v rozsahu všech zapsaných výrobků nebo služeb.

Číslo zápisu (111)	Dřívější vlastník (770)	Nynější vlastník (730)	S účinností od (580)
176361	STEKINVEST, s.r.o., Bordovice 9, Bordovice, 74401, CZ	STEKO spol. s r.o., Na Brankách 442/2, Blansko, 67801, CZ	03.03.2020
186533	Garos Auto s.r.o., Milady Horákové 299/121, Praha 6, 16000, CZ	VLTAVÍN leas, a.s., Milady Horákové 299/121, Praha 6, Hradčany, 16000, CZ	02.03.2020
186537	Garos Auto s.r.o., Milady Horákové 299/121, Praha 6, 16000, CZ	VLTAVÍN leas, a.s., Milady Horákové 299/121, Praha 6, Hradčany, 16000, CZ	02.03.2020
186538	Garos Auto s.r.o., Milady Horákové 299/121, Praha 6, 16000, CZ	VLTAVÍN leas, a.s., Milady Horákové 299/121, Praha 6, Hradčany, 16000, CZ	02.03.2020
209101	FUJITSU LIMITED, 1-1, Kamikodanaka, 4-chome, Nakahara-ku, Kawasaki-shi, Kanagawa-ken, JP	FUJITSU CLIENT COMPUTING LIMITED, 1-2, Kashimada 1-chome, Saiwai-ku, Kawasaki-shi, Kanagawa, JP	27.02.2020
232334	Garos Auto s.r.o., Milady Horákové 299/121, Praha 6, 16000, CZ	VLTAVÍN leas, a.s., Milady Horákové 299/121, Praha 6, Hradčany, 16000, CZ	02.03.2020
236935	Aleš Půta, Jateční 17/1458, Praha 7, 17000, CZ	Hemingway Gastro Group s.r.o., Karolíny Světlé 279/26, Praha 1, Staré Město, 11000, CZ	26.02.2020
249725	Genesia Investments, s.r.o., Hvězdova 1716/2b, Praha 4 - Nusle, 14000, CZ	Genesia Partners, s.r.o., Hvězdova 1716/2b, Praha 4, Nusle, 14000, CZ	28.02.2020
253027	Krkonošské vápenky Kunčice, a.s., Kunčice nad Labem 150, Kunčice nad Labem, 54361, CZ	Sika Technology AG, Zugerstrasse 50, 6340 Baar, CH	02.03.2020
254088	Leoš Cvrček, Letkov 80, Letkov, okres Plzeň - jih, 32600, CZ	C + V Instalátorské práce s.r.o., Slovanská 1276/8, Plzeň, Východní Předměstí, 32600, CZ	02.03.2020
277739	Krkonošské vápenky Kunčice, a. s., Kunčice nad Labem 150, Kunčice nad Labem, 54361, CZ	Sika Technology AG, Zugerstrasse 50, 6340 Baar, CH	02.03.2020
281769	MY DVA, s.r.o., Karolíny Světlé 664, Tachov, 34701, CZ	Pszczółka Miroslav, Nad Okrouhlíkem 2365/17, Praha 8, Libeň, 18000, CZ	27.02.2020
286032	Radio Zlín Media, s.r.o., Palackého třída 908/119, Brno - Královo Pole, 61200, CZ	AZ Media a.s., Palackého třída 908/119, Brno, Královo Pole, 61200, CZ	28.02.2020
292839	Commander Systems s.r.o., Liliová 223, Kamenice u Prahy - Ládví, 25168, CZ	Commander Services s.r.o., Žitná 23, 83106 Bratislava, SK	03.03.2020
294317	Školičky, s.r.o., Osadní 28/1053, Praha 7 - Holešovice, 17000, CZ	Pszczółka Miroslav, Nad Okrouhlíkem 2365/17, Praha 8, Libeň, 18000, CZ	27.02.2020
299303	JABLONEC PROPERTY HOLDINGS a.s., Ovocný trh 572/11, Praha 1, Staré Město, 11000, CZ	RIVER TERRACE a.s., Podolská 103/126, Praha 4, Podolí, 14700, CZ	03.03.2020
303621	Cvrček Leoš, Kysická 80, Letkov, 32600, CZ	C + V Instalátorské práce s.r.o., Slovanská 1276/8, Plzeň, Východní Předměstí, 32600, CZ	02.03.2020
311863	Fiebinger Radek, Smetanova 315, Trutnov, 54101, CZ	SIAM THAI MASSAGE s.r.o., Sokolovská 432, Chrudim, Chrudim III, 53701, CZ	03.03.2020
314127	Commander Systems s.r.o., Liliová 223, Kamenice u Prahy - Ládví, 25168, CZ	Commander Services s.r.o., Žitná 23, 83106 Bratislava, SK	03.03.2020
314129	Commander Systems s.r.o., Liliová 223, Kamenice u Prahy - Ládví, 25168, CZ	Commander Services s.r.o., Žitná 23, 83106 Bratislava, SK	03.03.2020
314326	Globe Network s.r.o., Na Příkopě 988/31, Praha 1, 11000, CZ	Shoebox CZ s.r.o., Václavské náměstí 808/66, Praha 1, Nové Město, 11000, CZ	26.02.2020
314326	Shoebox CZ s.r.o., Václavské náměstí 808/66, Praha 1, Nové Město, 11000, CZ	Shoebox Kft., Szőlőkert utca 9, Budapest, HU	26.02.2020
314812	Globe Network s.r.o., Na Příkopě 988/31, Praha 1, 11000, CZ	Shoebox CZ s.r.o., Václavské náměstí 808/66, Praha 1, Nové Město, 11000, CZ	26.02.2020
314812	Shoebox CZ s.r.o., Václavské náměstí 808/66, Praha 1, Nové Město, 11000, CZ	Shoebox Kft., Szőlőkert utca 9, Budapest, HU	26.02.2020
329592	Bellato s.r.o., Merhautova 1024/155, Brno, 61300, CZ	Zhuravlova Veronika, č.p. 32, Dobré Pole, 69181, CZ	02.03.2020
330050	FRESH FILMS, s.r.o., Magistrů 2/168, Praha 4, 14000, CZ	Signal Productions s.r.o., Varšavská 516/19, Praha 2, Vinohrady, 12000, CZ	28.02.2020
330682	MY DVA s.r.o., Karolíny Světlé 664, Tachov, 34701, CZ	Pszczółka Miroslav, Nad Okrouhlíkem 2365/17, Praha 8, Libeň, 18000, CZ	27.02.2020
332391	FRESH FILMS, s.r.o., Magistrů 2/168, Praha 4, 14000, CZ	Signal Productions s.r.o., Varšavská 516/19, Praha 2, Vinohrady, 12000, CZ	28.02.2020

Číslo zápisu (111)	Dřívější vlastník (770)	Nynější vlastník (730)	S účinností od (580)
339523	Miškovič Miroslava, Nad Závěrkou 771/12, Praha 6 - Břevnov, 16900, CZ	CZECH NEWS CENTER a.s., Komunardů 1584/42, Praha 7, Holešovice, 17000, CZ	02.03.2020
343106	FRESH FILMS, s.r.o., Magistrů 2/168, Praha 4, 14000, CZ	Signal Productions s.r.o., Varšavská 516/19, Praha 2, Vinohrady, 12000, CZ	28.02.2020
344241	Pas a pas s.r.o., Rohanské nábřeží 657/7, Praha 8, Karlín, 18600, CZ	Na břehu Rhôny a.s., Rohanské nábřeží 657/7, Praha 8, Karlín, 18600, CZ	28.02.2020
353877	FRESH FILMS, s.r.o., Magistrů 2/168, Praha 4, 14000, CZ	Signal Productions s.r.o., Varšavská 516/19, Praha 2, Vinohrady, 12000, CZ	28.02.2020
356495	GLOBE NETWORK, spol. s r.o., Na Příkopě 988/31, Praha 1 - Staré Město, 11000, CZ	Shoebox CZ s.r.o., Václavské náměstí 808/66, Praha 1, Nové Město, 11000, CZ	26.02.2020
356495	Shoebox CZ s.r.o., Václavské náměstí 808/66, Praha 1, Nové Město, 11000, CZ	Shoebox Kft., Szőlőkert utca 9, Budapest, HU	26.02.2020
364000	IOCB TECH s.r.o., Flemingovo náměstí 542/2, Praha 6, Dejvice, 16000, CZ	i&i Prague, s.r.o., Flemingovo náměstí 542/2, Praha 6, Dejvice, 16000, CZ	26.02.2020
365430	Popelka Petr, Polní 645, Horní Bříza, 33012, CZ Neuberg Aleš, Sokolovská 1110/88, Plzeň, 32300, CZ	Neuberg Alex, Plzeňská 595, Třemošná, 33011, CZ	02.03.2020
375779	Škoda Bohdan, Smrčkova 796/10, Ostrava, Výskovice, 70030, CZ	CZECH NEWS CENTER a.s., Komunardů 1584/42, Praha 7, Holešovice, 17000, CZ	02.03.2020
377751	Pas a pas s.r.o., Rohanské nábřeží 657/7, Praha 8, Karlín, 18600, CZ	Na břehu Rhôny a.s., Rohanské nábřeží 657/7, Praha 8, Karlín, 18600, CZ	28.02.2020

Změny v údajích o vlastnících ochranných známek

Kapitola obsahuje ochranné známky, u kterých byla v rejstříku ochranných známek vyznačena změna v údajích o vlastnících ve smyslu ustanovení § 27 odst. 2 a 7 zákona č. 441/2003 Sb.

Číslo zápisu (111)	Vlastník (730)	S účinností od (580)
89370	Ingersoll-Rand Company, a New Jersey Corporation, 800-E Beaty Street, Davidson, NC 28036, US	26.02.2020
152148	Orkla Foods Česko a Slovensko a.s., Mělnická 133, Byšice, 27732, CZ	03.03.2020
153170	Orkla Foods Česko a Slovensko a.s., Mělnická 133, Byšice, 27732, CZ	03.03.2020
153171	Orkla Foods Česko a Slovensko a.s., Mělnická 133, Byšice, 27732, CZ	03.03.2020
155545	Orkla Foods Česko a Slovensko a.s., Mělnická 133, Byšice, 27732, CZ	03.03.2020
155546	Orkla Foods Česko a Slovensko a.s., Mělnická 133, Byšice, 27732, CZ	03.03.2020
155547	Orkla Foods Česko a Slovensko a.s., Mělnická 133, Byšice, 27732, CZ	03.03.2020
158048	Orkla Foods Česko a Slovensko a.s., Mělnická 133, Byšice, 27732, CZ	03.03.2020
158049	Orkla Foods Česko a Slovensko a.s., Mělnická 133, Byšice, 27732, CZ	03.03.2020
158606	Orkla Foods Česko a Slovensko a.s., Mělnická 133, Byšice, 27732, CZ	03.03.2020
162563	Orkla Foods Česko a Slovensko a.s., Mělnická 133, Byšice, 27732, CZ	03.03.2020
168605	Šťastný Otakar Ing., Družstevní 1422/4, Říčany, 25101, CZ	28.02.2020
168682	Ingersoll-Rand Company, a New Jersey Corporation, 800-E Beaty Street, Davidson, NC 28036, US	26.02.2020
168799	DYNTEC spol. s r.o., Pražská 328, Terezín, 41155, CZ	26.02.2020
169784	SVUT s.r.o., Světická 1114/6, Praha 10, Strašnice, 10000, CZ	27.02.2020
170788	Orkla Foods Česko a Slovensko a.s., Mělnická 133, Byšice, 27732, CZ	03.03.2020
180029	Orkla Foods Česko a Slovensko a.s., Mělnická 133, Byšice, 27732, CZ	03.03.2020
180453	Orkla Foods Česko a Slovensko a.s., Mělnická 133, Byšice, 27732, CZ	03.03.2020
180747	Orkla Foods Česko a Slovensko a.s., Mělnická 133, Byšice, 27732, CZ	03.03.2020
180748	Orkla Foods Česko a Slovensko a.s., Mělnická 133, Byšice, 27732, CZ	03.03.2020
180837	Orkla Foods Česko a Slovensko a.s., Mělnická 133, Byšice, 27732, CZ	03.03.2020
180838	Orkla Foods Česko a Slovensko a.s., Mělnická 133, Byšice, 27732, CZ	03.03.2020
180843	Orkla Foods Česko a Slovensko a.s., Mělnická 133, Byšice, 27732, CZ	03.03.2020
180844	Orkla Foods Česko a Slovensko a.s., Mělnická 133, Byšice, 27732, CZ	03.03.2020
195008	Orkla Foods Česko a Slovensko a.s., Mělnická 133, Byšice, 27732, CZ	03.03.2020
195205	Orkla Foods Česko a Slovensko a.s., Mělnická 133, Byšice, 27732, CZ	03.03.2020
195206	Orkla Foods Česko a Slovensko a.s., Mělnická 133, Byšice, 27732, CZ	03.03.2020
196123	Orkla Foods Česko a Slovensko a.s., Mělnická 133, Byšice, 27732, CZ	03.03.2020
196124	Orkla Foods Česko a Slovensko a.s., Mělnická 133, Byšice, 27732, CZ	03.03.2020
196125	Orkla Foods Česko a Slovensko a.s., Mělnická 133, Byšice, 27732, CZ	03.03.2020
196126	Orkla Foods Česko a Slovensko a.s., Mělnická 133, Byšice, 27732, CZ	03.03.2020
196127	Orkla Foods Česko a Slovensko a.s., Mělnická 133, Byšice, 27732, CZ	03.03.2020
196128	Orkla Foods Česko a Slovensko a.s., Mělnická 133, Byšice, 27732, CZ	03.03.2020
196129	Orkla Foods Česko a Slovensko a.s., Mělnická 133, Byšice, 27732, CZ	03.03.2020
196130	Orkla Foods Česko a Slovensko a.s., Mělnická 133, Byšice, 27732, CZ	03.03.2020
201564	Orkla Foods Česko a Slovensko a.s., Mělnická 133, Byšice, 27732, CZ	03.03.2020
204602	Orkla Foods Česko a Slovensko a.s., Mělnická 133, Byšice, 27732, CZ	03.03.2020
204960	Orkla Foods Česko a Slovensko a.s., Mělnická 133, Byšice, 27732, CZ	03.03.2020
206383	Orkla Foods Česko a Slovensko a.s., Mělnická 133, Byšice, 27732, CZ	03.03.2020
206384	Orkla Foods Česko a Slovensko a.s., Mělnická 133, Byšice, 27732, CZ	03.03.2020
209727	Orkla Foods Česko a Slovensko a.s., Mělnická 133, Byšice, 27732, CZ	03.03.2020
211021	Orkla Foods Česko a Slovensko a.s., Mělnická 133, Byšice, 27732, CZ	03.03.2020
213122	Orkla Foods Česko a Slovensko a.s., Mělnická 133, Byšice, 27732, CZ	03.03.2020
222918	Orkla Foods Česko a Slovensko a.s., Mělnická 133, Byšice, 27732, CZ	03.03.2020
222919	Orkla Foods Česko a Slovensko a.s., Mělnická 133, Byšice, 27732, CZ	03.03.2020
222920	Orkla Foods Česko a Slovensko a.s., Mělnická 133, Byšice, 27732, CZ	03.03.2020
222921	Orkla Foods Česko a Slovensko a.s., Mělnická 133, Byšice, 27732, CZ	03.03.2020
226755	Orkla Foods Česko a Slovensko a.s., Mělnická 133, Byšice, 27732, CZ	03.03.2020
234305	Ingersoll-Rand Company, a New Jersey Corporation, 800-E Beaty Street, Davidson, NC 28036, US	26.02.2020

Číslo zápisu (111)	Vlastník (730)	S účinností od (580)
236292	Smolík Cookie Cutters s.r.o., č.p. 372, Svatouch, 539 42, CZ	02.03.2020
237544	COMPAG SK s.r.o., Stará Vajnorská 37, Bratislava - Nové Mesto, 38104, SK	26.02.2020
246989	Orkla Foods Česko a Slovensko a.s., Mělnická 133, Byšice, 27732, CZ	03.03.2020
249921	HP Invest a.s., náměstí Práce 2523, Zlín, 76001, CZ	03.03.2020
250440	Orkla Foods Česko a Slovensko a.s., Mělnická 133, Byšice, 27732, CZ	03.03.2020
250979	Orkla Foods Česko a Slovensko a.s., Mělnická 133, Byšice, 27732, CZ	03.03.2020
250980	Orkla Foods Česko a Slovensko a.s., Mělnická 133, Byšice, 27732, CZ	03.03.2020
253268	Orkla Foods Česko a Slovensko a.s., Mělnická 133, Byšice, 27732, CZ	03.03.2020
257189	Orkla Foods Česko a Slovensko a.s., Mělnická 133, Byšice, 27732, CZ	03.03.2020
265531	Orkla Foods Česko a Slovensko a.s., Mělnická 133, Byšice, 27732, CZ	03.03.2020
265532	Orkla Foods Česko a Slovensko a.s., Mělnická 133, Byšice, 27732, CZ	03.03.2020
269050	Orkla Foods Česko a Slovensko a.s., Mělnická 133, Byšice, 27732, CZ	03.03.2020
271655	Orkla Foods Česko a Slovensko a.s., Mělnická 133, Byšice, 27732, CZ	03.03.2020
271656	Orkla Foods Česko a Slovensko a.s., Mělnická 133, Byšice, 27732, CZ	03.03.2020
271930	TOMMY STACHI s.r.o., Olšanská 2643/1a, Praha 3, Žižkov, 13000, CZ	26.02.2020
271961	Orkla Foods Česko a Slovensko a.s., Mělnická 133, Byšice, 27732, CZ	03.03.2020
272013	Orkla Foods Česko a Slovensko a.s., Mělnická 133, Byšice, 27732, CZ	03.03.2020
272257	Orkla Foods Česko a Slovensko a.s., Mělnická 133, Byšice, 27732, CZ	03.03.2020
272258	Orkla Foods Česko a Slovensko a.s., Mělnická 133, Byšice, 27732, CZ	03.03.2020
272648	Orkla Foods Česko a Slovensko a.s., Mělnická 133, Byšice, 27732, CZ	03.03.2020
273808	Orkla Foods Česko a Slovensko a.s., Mělnická 133, Byšice, 27732, CZ	03.03.2020
274562	TOMMY STACHI s.r.o., Olšanská 2643/1a, Praha 3, Žižkov, 13000, CZ	26.02.2020
278907	Orkla Foods Česko a Slovensko a.s., Mělnická 133, Byšice, 27732, CZ	03.03.2020
280492	Orkla Foods Česko a Slovensko a.s., Mělnická 133, Byšice, 27732, CZ	03.03.2020
283919	Orkla Foods Česko a Slovensko a.s., Mělnická 133, Byšice, 27732, CZ	03.03.2020
284432	W.A.K., spol. s r.o., Sokolova 714/2k, Brno, Komárov, 61700, CZ	28.02.2020
284963	TOMMY STACHI s.r.o., Olšanská 2643/1a, Praha 3, Žižkov, 13000, CZ	26.02.2020
284964	TOMMY STACHI s.r.o., Olšanská 2643/1a, Praha 3, Žižkov, 13000, CZ	26.02.2020
288230	Orkla Foods Česko a Slovensko a.s., Mělnická 133, Byšice, 27732, CZ	03.03.2020
288231	Orkla Foods Česko a Slovensko a.s., Mělnická 133, Byšice, 27732, CZ	03.03.2020
288232	Orkla Foods Česko a Slovensko a.s., Mělnická 133, Byšice, 27732, CZ	03.03.2020
289241	Orkla Foods Česko a Slovensko a.s., Mělnická 133, Byšice, 27732, CZ	03.03.2020
289269	Orkla Foods Česko a Slovensko a.s., Mělnická 133, Byšice, 27732, CZ	03.03.2020
289270	Orkla Foods Česko a Slovensko a.s., Mělnická 133, Byšice, 27732, CZ	03.03.2020
289345	Orkla Foods Česko a Slovensko a.s., Mělnická 133, Byšice, 27732, CZ	03.03.2020
289977	Orkla Foods Česko a Slovensko a.s., Mělnická 133, Byšice, 27732, CZ	03.03.2020
290615	TOMMY STACHI s.r.o., Olšanská 2643/1a, Praha 3, Žižkov, 13000, CZ	26.02.2020
297047	Orkla Foods Česko a Slovensko a.s., Mělnická 133, Byšice, 27732, CZ	03.03.2020
306542	Orkla Foods Česko a Slovensko a.s., Mělnická 133, Byšice, 27732, CZ	03.03.2020
312552	Strojmetal Aluminium Forging, s.r.o., Ringhofferova 66, Kamenice, 25168, CZ	28.02.2020
313047	NOESIS s.r.o., Dvořákova 3134/2, Ústí nad Labem, Ústí nad Labem-centrum, 40001, CZ	26.02.2020
313048	NOESIS s.r.o., Dvořákova 3134/2, Ústí nad Labem, Ústí nad Labem-centrum, 40001, CZ	26.02.2020
313049	NOESIS s.r.o., Dvořákova 3134/2, Ústí nad Labem, Ústí nad Labem-centrum, 40001, CZ	26.02.2020
314170	Lisse Luděk JUDr., Ph.D., LL.M, advokát, Jablonského 640/2, Praha 7, Holešovice, 17000, CZ	28.02.2020
314171	Lisse Luděk JUDr., Ph.D., LL.M, advokát, Jablonského 640/2, Praha 7, Holešovice, 17000, CZ	28.02.2020
314670	Divadlo Kvelb, Plzeňská 595/43, České Budějovice, České Budějovice 3, 37004, CZ	03.03.2020
314887	TerrainEco, s.r.o., Mánesova 535/29, Český Těšín, 73701, CZ	02.03.2020
315013	Chaloupka Miloslav, Tábor 63, Brno, 61200, CZ	02.03.2020
315950	Archip s.r.o., Poupětova 1339/3, Praha 7, Holešovice, 17000, CZ	03.03.2020
317062	Dopravní podnik Ostrava a.s., Poděbradova 494/2, Ostrava, Moravská Ostrava, 70200, CZ	02.03.2020
319283	COMPAG SK s.r.o., Stará Vajnorská 37, Bratislava - Nové Mesto, 83104, SK	26.02.2020
323223	Orkla Foods Česko a Slovensko a.s., Mělnická 133, Byšice, 27732, CZ	03.03.2020
323224	Orkla Foods Česko a Slovensko a.s., Mělnická 133, Byšice, 27732, CZ	03.03.2020
323225	Orkla Foods Česko a Slovensko a.s., Mělnická 133, Byšice, 27732, CZ	03.03.2020

Číslo zápisu (111)	Vlastník (730)	S účinností od (580)
323226	Orkla Foods Česko a Slovensko a.s., Mělnická 133, Byšice, 27732, CZ	03.03.2020
323767	NOESIS s.r.o., Dvořákova 3134/2, Ústí nad Labem, Ústí nad Labem-centrum, 40001, CZ	26.02.2020
323768	NOESIS s.r.o., Dvořákova 3134/2, Ústí nad Labem, Ústí nad Labem-centrum, 40001, CZ	26.02.2020
328214	Orkla Foods Česko a Slovensko a.s., Mělnická 133, Byšice, 27732, CZ	03.03.2020
328376	Orkla Foods Česko a Slovensko a.s., Mělnická 133, Byšice, 27732, CZ	03.03.2020
328377	Orkla Foods Česko a Slovensko a.s., Mělnická 133, Byšice, 27732, CZ	03.03.2020
328378	Orkla Foods Česko a Slovensko a.s., Mělnická 133, Byšice, 27732, CZ	03.03.2020
328423	Orkla Foods Česko a Slovensko a.s., Mělnická 133, Byšice, 27732, CZ	03.03.2020
329425	Orkla Foods Česko a Slovensko a.s., Mělnická 133, Byšice, 27732, CZ	03.03.2020
329426	Orkla Foods Česko a Slovensko a.s., Mělnická 133, Byšice, 27732, CZ	03.03.2020
329536	Orkla Foods Česko a Slovensko a.s., Mělnická 133, Byšice, 27732, CZ	03.03.2020
329537	Orkla Foods Česko a Slovensko a.s., Mělnická 133, Byšice, 27732, CZ	03.03.2020
329968	Orkla Foods Česko a Slovensko a.s., Mělnická 133, Byšice, 27732, CZ	03.03.2020
329969	Orkla Foods Česko a Slovensko a.s., Mělnická 133, Byšice, 27732, CZ	03.03.2020
330551	Orkla Foods Česko a Slovensko a.s., Mělnická 133, Byšice, 27732, CZ	03.03.2020
330864	Orkla Foods Česko a Slovensko a.s., Mělnická 133, Byšice, 27732, CZ	03.03.2020
331612	Orkla Foods Česko a Slovensko a.s., Mělnická 133, Byšice, 27732, CZ	03.03.2020
331805	Orkla Foods Česko a Slovensko a.s., Mělnická 133, Byšice, 27732, CZ	03.03.2020
331806	Orkla Foods Česko a Slovensko a.s., Mělnická 133, Byšice, 27732, CZ	03.03.2020
332054	Orkla Foods Česko a Slovensko a.s., Mělnická 133, Byšice, 27732, CZ	03.03.2020
332353	Orkla Foods Česko a Slovensko a.s., Mělnická 133, Byšice, 27732, CZ	03.03.2020
332797	Orkla Foods Česko a Slovensko a.s., Mělnická 133, Byšice, 27732, CZ	03.03.2020
333239	Orkla Foods Česko a Slovensko a.s., Mělnická 133, Byšice, 27732, CZ	03.03.2020
333240	Orkla Foods Česko a Slovensko a.s., Mělnická 133, Byšice, 27732, CZ	03.03.2020
335932	Orkla Foods Česko a Slovensko a.s., Mělnická 133, Byšice, 27732, CZ	03.03.2020
335933	Orkla Foods Česko a Slovensko a.s., Mělnická 133, Byšice, 27732, CZ	03.03.2020
337873	Orkla Foods Česko a Slovensko a.s., Mělnická 133, Byšice, 27732, CZ	03.03.2020
338324	Orkla Foods Česko a Slovensko a.s., Mělnická 133, Byšice, 27732, CZ	03.03.2020
339861	Orkla Foods Česko a Slovensko a.s., Mělnická 133, Byšice, 27732, CZ	03.03.2020
339862	Orkla Foods Česko a Slovensko a.s., Mělnická 133, Byšice, 27732, CZ	03.03.2020
340334	Orkla Foods Česko a Slovensko a.s., Mělnická 133, Byšice, 27732, CZ	03.03.2020
340499	Orkla Foods Česko a Slovensko a.s., Mělnická 133, Byšice, 27732, CZ	03.03.2020
342090	Orkla Foods Česko a Slovensko a.s., Mělnická 133, Byšice, 27732, CZ	03.03.2020
342092	Orkla Foods Česko a Slovensko a.s., Mělnická 133, Byšice, 27732, CZ	03.03.2020
342145	Orkla Foods Česko a Slovensko a.s., Mělnická 133, Byšice, 27732, CZ	03.03.2020
342365	Orkla Foods Česko a Slovensko a.s., Mělnická 133, Byšice, 27732, CZ	03.03.2020
342366	Orkla Foods Česko a Slovensko a.s., Mělnická 133, Byšice, 27732, CZ	03.03.2020
342559	Orkla Foods Česko a Slovensko a.s., Mělnická 133, Byšice, 27732, CZ	03.03.2020
342728	Orkla Foods Česko a Slovensko a.s., Mělnická 133, Byšice, 27732, CZ	03.03.2020
342952	Orkla Foods Česko a Slovensko a.s., Mělnická 133, Byšice, 27732, CZ	03.03.2020
342953	Orkla Foods Česko a Slovensko a.s., Mělnická 133, Byšice, 27732, CZ	03.03.2020
342954	Orkla Foods Česko a Slovensko a.s., Mělnická 133, Byšice, 27732, CZ	03.03.2020
343662	Orkla Foods Česko a Slovensko a.s., Mělnická 133, Byšice, 27732, CZ	03.03.2020
343663	Orkla Foods Česko a Slovensko a.s., Mělnická 133, Byšice, 27732, CZ	03.03.2020
343664	Orkla Foods Česko a Slovensko a.s., Mělnická 133, Byšice, 27732, CZ	03.03.2020
343665	Orkla Foods Česko a Slovensko a.s., Mělnická 133, Byšice, 27732, CZ	03.03.2020
343666	Orkla Foods Česko a Slovensko a.s., Mělnická 133, Byšice, 27732, CZ	03.03.2020
343667	Orkla Foods Česko a Slovensko a.s., Mělnická 133, Byšice, 27732, CZ	03.03.2020
343863	Orkla Foods Česko a Slovensko a.s., Mělnická 133, Byšice, 27732, CZ	03.03.2020
344256	Orkla Foods Česko a Slovensko a.s., Mělnická 133, Byšice, 27732, CZ	03.03.2020
344946	Orkla Foods Česko a Slovensko a.s., Mělnická 133, Byšice, 27732, CZ	03.03.2020
345468	Orkla Foods Česko a Slovensko a.s., Mělnická 133, Byšice, 27732, CZ	03.03.2020
346523	Orkla Foods Česko a Slovensko a.s., Mělnická 133, Byšice, 27732, CZ	03.03.2020
348909	Orkla Foods Česko a Slovensko a.s., Mělnická 133, Byšice, 27732, CZ	03.03.2020

Číslo zápisu (111)	Vlastník (730)	S účinností od (580)
349083	Orkla Foods Česko a Slovensko a.s., Mělnická 133, Byšice, 27732, CZ	03.03.2020
349342	Orkla Foods Česko a Slovensko a.s., Mělnická 133, Byšice, 27732, CZ	03.03.2020
349842	Orkla Foods Česko a Slovensko a.s., Mělnická 133, Byšice, 27732, CZ	03.03.2020
349845	Orkla Foods Česko a Slovensko a.s., Mělnická 133, Byšice, 27732, CZ	03.03.2020
349846	Orkla Foods Česko a Slovensko a.s., Mělnická 133, Byšice, 27732, CZ	03.03.2020
351347	Orkla Foods Česko a Slovensko a.s., Mělnická 133, Byšice, 27732, CZ	03.03.2020
352025	Orkla Foods Česko a Slovensko a.s., Mělnická 133, Byšice, 27732, CZ	03.03.2020
352254	CHINA STATE RAILWAY GROUP CO., LTD., 10, Fuxing Road, Haidian District, Beijing, CN	28.02.2020
353550	Orkla Foods Česko a Slovensko a.s., Mělnická 133, Byšice, 27732, CZ	03.03.2020
353884	Orkla Foods Česko a Slovensko a.s., Mělnická 133, Byšice, 27732, CZ	03.03.2020
353885	Orkla Foods Česko a Slovensko a.s., Mělnická 133, Byšice, 27732, CZ	03.03.2020
355321	Orkla Foods Česko a Slovensko a.s., Mělnická 133, Byšice, 27732, CZ	03.03.2020
355322	Orkla Foods Česko a Slovensko a.s., Mělnická 133, Byšice, 27732, CZ	03.03.2020
355323	Orkla Foods Česko a Slovensko a.s., Mělnická 133, Byšice, 27732, CZ	03.03.2020
355324	Orkla Foods Česko a Slovensko a.s., Mělnická 133, Byšice, 27732, CZ	03.03.2020
355325	Orkla Foods Česko a Slovensko a.s., Mělnická 133, Byšice, 27732, CZ	03.03.2020
355450	Orkla Foods Česko a Slovensko a.s., Mělnická 133, Byšice, 27732, CZ	03.03.2020
356830	Orkla Foods Česko a Slovensko a.s., Mělnická 133, Byšice, 27732, CZ	03.03.2020
358697	Orkla Foods Česko a Slovensko a.s., Mělnická 133, Byšice, 27732, CZ	03.03.2020
360673	Orkla Foods Česko a Slovensko a.s., Mělnická 133, Byšice, 27732, CZ	03.03.2020
361588	CHINA STATE RAILWAY GROUP CO., LTD., 10, Fuxing Road, Haidian District, Beijing, CN	28.02.2020
361589	CHINA STATE RAILWAY GROUP CO., LTD., 10, Fuxing Road, Haidian District, Beijing, CN	28.02.2020
364083	Orkla Foods Česko a Slovensko a.s., Mělnická 133, Byšice, 27732, CZ	03.03.2020
364598	Orkla Foods Česko a Slovensko a.s., Mělnická 133, Byšice, 27732, CZ	03.03.2020
365257	Orkla Foods Česko a Slovensko a.s., Mělnická 133, Byšice, 27732, CZ	03.03.2020
365258	Orkla Foods Česko a Slovensko a.s., Mělnická 133, Byšice, 27732, CZ	03.03.2020
365259	Orkla Foods Česko a Slovensko a.s., Mělnická 133, Byšice, 27732, CZ	03.03.2020
365978	Orkla Foods Česko a Slovensko a.s., Mělnická 133, Byšice, 27732, CZ	03.03.2020
367586	Orkla Foods Česko a Slovensko a.s., Mělnická 133, Byšice, 27732, CZ	03.03.2020
367797	TOMMY STACHI s.r.o., Olšanská 2643/1a, Praha 3, Žižkov, 13000, CZ	26.02.2020
368212	Orkla Foods Česko a Slovensko a.s., Mělnická 133, Byšice, 27732, CZ	03.03.2020
368246	TOMMY STACHI s.r.o., Olšanská 2643/1a, Praha 3, Žižkov, 13000, CZ	26.02.2020
368247	TOMMY STACHI s.r.o., Olšanská 2643/1a, Praha 3, Žižkov, 13000, CZ	26.02.2020
368248	TOMMY STACHI s.r.o., Olšanská 2643/1a, Praha 3, Žižkov, 13000, CZ	26.02.2020
368830	Orkla Foods Česko a Slovensko a.s., Mělnická 133, Byšice, 27732, CZ	03.03.2020
368831	Orkla Foods Česko a Slovensko a.s., Mělnická 133, Byšice, 27732, CZ	03.03.2020
368832	Orkla Foods Česko a Slovensko a.s., Mělnická 133, Byšice, 27732, CZ	03.03.2020
371661	Orkla Foods Česko a Slovensko a.s., Mělnická 133, Byšice, 27732, CZ	03.03.2020
371944	Orkla Foods Česko a Slovensko a.s., Mělnická 133, Byšice, 27732, CZ	03.03.2020
372485	Orkla Foods Česko a Slovensko a.s., Mělnická 133, Byšice, 27732, CZ	03.03.2020
372706	Orkla Foods Česko a Slovensko a.s., Mělnická 133, Byšice, 27732, CZ	03.03.2020
373141	SDZP družstvo, Riegrova 909/5, Děčín, Děčín II-Nové Město, 40502, CZ	26.02.2020
373436	Orkla Foods Česko a Slovensko a.s., Mělnická 133, Byšice, 27732, CZ	03.03.2020

Prominutí zmeškané lhůty týkající se ochranných známek

Předloží-li účastník řízení důkaz o tom, že nemohl nikoli vlastní vinou dodržet lhůtu stanovenou zákonem nebo Úřadem, Úřad na jeho žádost promine zmeškání lhůty, není-li to v zákoně č. 441/2003 Sb. stanoveno jinak. Pokud Úřad vyhoví žádosti o prominutí zmeškání lhůty, údaje o tomto rozhodnutí Úřad zveřejní v této kapitole Věstníku.

(210) O-553235
(583) 22.02.2020

(210) O-553236
(583) 22.02.2020

Ostatní rozhodné údaje a úřední opravy

Kapitola zahrnuje zejména přetřídění seznamu výrobků a služeb v návaznosti na mezinárodní zápis, opravu chyb ve formulaci, přepisů a zjevných nesprávností za účelem uvedení do souladu se skutečností. V této kapitole jsou zveřejňovány jen takové údaje, které nemohou být zveřejněny spolu se zveřejněním přihlášky nebo se zápisem ochranné známky. Dále kapitola obsahuje důležitá úřední sdělení.

(111) **348756**
(210) O-504808

Na základě rozsudku Nejvyššího správního soudu č.j. 1 As 336/2018-25, kterým byl zrušen předchozí rozsudek Městského soudu v Praze č.j. 8 A 217/2015-53-61 ze dne 2.10.2018, a následného rozsudku Městského soudu v Praze č.j 8 A 217/2015-92 ze dne 8.1.2020 o zamítnutí žaloby proti rozhodnutí předsedy Úřadu průmyslového vlastnictví ze dne 17.9.2015, byl v rejstříku ochranných známek ponechán údaj o původním zápisu ochranné známky do rejstříku, provedený pod číslem zápisu 348756 dne 30.9.2015.
