

Číselné INID kódy pro označování bibliografických dat technických řešení

INID Codes for the identification of bibliographic data of technical solutions

(Standard WIPO ST. 9 a ST. 80)

(11)	číslo patentu/zápisu/osvědčení	(11)	Number of the patent/registration/certification
(15)	datum zápisu průmyslového vzoru	(15)	Industrial design registration date
(21)	číslo přihlášky/žádosti	(21)	.Application number
(22)	datum podání přihlášky/žádosti	(22)	Date of application filling
(23)	údaje o výstavní prioritě	(23)	Exhibition priority data
(28)	počet průmyslových vzorů	(28)	Number of industrial designs included in the application
(31)	číslo prioritní přihlášky	(31)	Number of priority application
(32)	datum podání prioritní přihlášky	(32)	Filling date of priority application
(33)	země priority	(33)	Priority country
(40)	datum zveřejnění přihlášky vynálezu	(40)	Date of publication of patent application
(45)	datum zveřejnění zapsaného průmyslového vzoru	(45)	Publication date of the registered industrial design
(47)	datum zveřejnění udělení patentu a zápisu užitého vzoru, datum zápisu užitého vzoru, datum oznámení udělení evropského patentu v Evropském patentovém věstníku	(47)	Publication date of patent granting and publication date of utility model registration, registration date of utility model, publication date of European patent granting in the European patent bulletin
(51)	mezinárodní patentové třídění/Locarnské třídění průmyslových vzorů	(51)	International Patent Classification/ Locarno Classification for Industrial Designs
(54)	Název	(54)	Title
(55)	vyobrazení průmyslového vzoru	(55)	Reproduction of the industrial design
(57)	Anotace	(57)	Abstract
(68)	číslo základního patentu	(68)	Number of the basic patent
(71)	označení přihlašovatele/žadatele	(71)	Applicant
(72)	označení původce	(72)	Inventor
(73)	označení majitele/vlastníka	(73)	Owner
(74)	označení zástupce	(74)	Attorney's name and address
(86)	číslo mezinárodní přihlášky	(86)	International application number
(87)	číslo mezinárodního zveřejnění	(87)	International publication number
(92)	datum a číslo první registrace přípravku pro Českou republiku	(92)	Date and number(s) of the first authorization to market the product in the CZ
(93)	datum, číslo a země první registrace přípravku v rámci Společenství	(93)	Date, number(s) and country of the first authorization to market the product in the EEC
(94)	doba platnosti osvědčení	(94)	Term of certification validity
(95)	označení a typ přípravku	(95)	Name of the product and product type
(96)	datum podání a číslo evropské patentové přihlášky	(96)	European patent application filling date and number
(97)	datum zveřejnění a číslo zveřejnění evropské patentové přihlášky v Evropském patentovém věstníku	(97)	European patent application publication date and publication number in the European patent bulletin

Číselné INID kódy pro označování bibliografických dat ochranných známek

INID codes and minimum required for the identification of bibliographic data relating to marks

(Standard WIPO ST.60)

(111)	Číslo zápisu ochranné známky (registrace)	(111)	Number of registration
(151)	Datum zápisu ochranné známky	(151)	Date of the registration
(210)	Číslo přihlášky ochranné známky (spisu)	(210)	Number of the application
(220)	Datum podání přihlášky	(220)	Date of filing of the application
(320)	Datum vzniku práva přednosti	(320)	Date of the first application
(442)	Datum zveřejnění přihlášky po průzkumu	(442)	Date of the publication of the examined application
(450)	Datum zveřejnění zápisu ochranné známky ve Věstníku	(450)	Date of publication of the registration
(510)	Seznam výrobků a služeb	(510)	List of goods and/or services
(511)	Číslo třídy výrobků a služeb	(511)	Number of the class of goods and/or services
(526)	Omezení rozsahu ochrany o prvek	(526)	Disclaimer
(540)	Znění nebo vyobrazení ochranné známky	(540)	Reproduction of the mark
(551)	Kolektivní ochranná známka	(551)	Collective mark
(554)	Prostorová ochranná známka	(554)	Three-dimensional mark
(558)	Ochranná známka tvořená pouze barvou nebo kombinací barev	(558)	Mark consisting exclusively of one or several colours
(580)	Datum zápisu jakékoliv transakce v souvislosti s přihláškou nebo zápisem ochranné známky do rejstříku, např. změna majitele, změna jména nebo adresy, vzdání se práv k ochranné známce atd. (účinnost)	(580)	Date of recording of any kind of transaction in respect of applications or registrations (e.g. change in ownership, change in name or address, renunciation, termination of protection)
(591)	Údaje o barevnosti ochranné známky	(591)	Information concerning colour claimed
(730)	Přihlašovatel/vlastník ochranné známky	(730)	The applicant or the holder of the mark
(740)	Zástupce	(740)	Name and address of the representative
(770)	Jméno a adresa dřívějšího přihlašovatele nebo vlastníka (v případě změny vlastnictví)	(770)	Name and address of the previous applicant or holder (in case of change in ownership)
(791)	Jméno a adresa nabyvatele licence	(791)	Name and address of the licensee
(793)	Podmínky a omezení licence	(793)	Indication of conditions and/or restrictions under the license
(800)	Mezinárodní zápis ochranné známky	(800)	International registration

Kódy pro kódování záhlaví oznámení publikovaných ve Věstníku

(Standard WIPO ST. 17)

BB9A	zveřejněné přihlášky vynálezů	MK1K	zánik užitého vzoru uplynutím doby platnosti
FG1K	zapsané užité vzory	MK4A	zánik patentů uplynutím doby platnosti
FG4A	udělené patenty	MK4F	zánik autorských osvědčení uplynutím doby platnosti
FG4Q	zapsané průmyslové vzory	MK4Q	zánik průmyslového vzoru uplynutím doby ochrany
LD3K	částečný výmaz užitého vzoru	MM4A	zánik patentů pro nezaplacení ročních poplatků
LD4Q	částečný výmaz průmyslového vzoru	MM4F	zánik autorských osvědčení pro nezaplacení ročních poplatků
MA4A	zánik patentu vzdáním se	ND1K	prodloužení platnosti užitého vzoru
MA4F	zánik autorských osvědčení vzdáním se	ND4Q	obnova doby ochrany průmyslového vzoru
MC3K	výmaz užitého vzoru	PA4A	změna autorského osvědčení na patent
MC4A	zrušení patentu	PC9A	změna dispozičního práva k vynálezu
MC4F	zrušení autorského osvědčení	PD1K	převod práv a ostatní změny majitelů užitého vzoru
MC4Q	výmaz průmyslového vzoru	PD4A	převod práv a ostatní změny majitelů patentů
MH1K	zánik užitého vzoru vzdáním se	PD4Q	převod práv a ostatní změny vlastníků průmyslových vzorů
MH4A	částečné zrušení patentu	QA9A	nabídka licence
MH4F	částečné zrušení autorského osvědčení	SB4A	zapsané patenty do rejstříku po odtajnění
MH4Q	zánik průmyslového vzoru vzdáním se	SB4F	zapsaná autorská osvědčení do rejstříku po odtajnění

Opravy Změny Různé

Opravy u přihlášek vynálezů s žádostí o udělení patentu

HA9A	jmenování vynálezce		
HB9A	oprava jmen	HG9A	oprava chyb v třídění
HC9A	změna jmen	HH9A	oprava nebo změna všeobecně
HD9A	oprava adres	HK9A	tiskové chyby v úředních věstnících
HE9A	změna adres		
HF9A	oprava dat		

Opravy ochranných dokumentů

Patenty	autorská osvědčení	užité vzory	průmyslové vzory	
TA4A	TA4F	TA1K	TA4Q	jmenování vynálezce
TB4A	TB4F	TB1K	TB4Q	oprava jmen
TC4A	TC4F	TC1K	TC4Q	změna jmen
TD4A	TD4F	TD1K	TD4Q	oprava adres
TE4A	TE4F	TE1K	TE4Q	změna adres
TF4A	TF4F	TF1K	TF4Q	oprava dat
TG4A	TG4F	TG1K	TG4Q	oprava chyb v třídění
TH4A	TH4F	TH1K	TH4Q	oprava nebo změna všeobecně
TK9A	TK9F	TK1K	TK4Q	tiskové chyby v úřed. věstnících

Kódy pro označování zemí a mezinárodních organizací použité ve věstníku

AE	Spojené arabské emiráty
AT	Rakousko
CA	Kanada
CH	Švýcarsko
CN	Čína
CZ	Česká republika
DE	Spolková republika Německo
ES	Španělsko
FR	Francie
GB	Velká Británie
GI	Gibraltar
HK	Hongkong
HU	Maďarsko
IE	Irsko
IT	Itálie
KR	Korejská republika
LI	Lichtenštejnsko
NL	Nizozemsko
PL	Polsko
SE	Švédsko
SK	Slovensko
TR	Turecko
TW	Tchaj-wan
US	Spojené státy americké

Kódy pro označování států USA použité ve věstníku

CA	California
DE	Delaware
GA	Georgia
IL	Illinois
IN	Indiana
MA	Massachusetts
MI	Michigan
NJ	New Jersey
NV	Nevada
NY	New York
OH	Ohio

BB9A

Zveřejněné přihlášky vynálezů - přehled podle čísel přihlášek

Dále uvedené přihlášky vynálezů byly zveřejněny dnem, uvedeným ve Věstníku podle zákona č. 527/1990 Sb., o vynálezech a zlepšovacích návrzích, ve znění pozdějších předpisů, a jsou k dispozici v patentové knihovně Úřadu průmyslového vlastnictví, Antonína Čermáka 2a, 160 68, Praha 6.

(21)	(51)	(21)	(51)
2018-323	<i>A 23 L 33/105</i> (2016.01)	2019-376	<i>F 16 F 1/38</i> (2006.01)
2018-705	<i>B 23 Q 1/50</i> (2006.01)	2019-387	<i>F 16 F 15/02</i> (2006.01)
2018-717	<i>H 02 J 7/00</i> (2006.01)	2019-513	<i>C 21 D 1/18</i> (2006.01)
2019-284	<i>H 02 N 2/18</i> (2006.01)		

Zveřejněné přihlášky vynálezů - řazené podle MPT

- (51) *A23L 33/105* (2016.01)
A23L 7/135 (2016.01)
A23L 29/30 (2016.01)
- (21) **2018-323**
- (71) Vysoká škola technická a ekonomická v Českých Budějovicích, České Budějovice, České Budějovice 4, CZ
- (72) Maroušek Josef Doc. Ing., Ph.D., České Budějovice, CZ
 Maroušková Anna Bc., České Budějovice, CZ
 Stehel Vojtěch Ing., České Budějovice, České Budějovice 3, CZ
 Kolář Ladislav Prof. Ing., DrSc., České Budějovice, České Budějovice 2, CZ
 Strunecký Otakar Mgr., Ph.D., České Budějovice, CZ
 Kopecký Marek Ing., Ph.D., Malovice, CZ
 Peterka Jiří Ing., Ph.D., České Budějovice, České Budějovice 6, CZ

- (54) **Způsob výroby potravního doplňku s obsahem proantokyanidinů**
 (22) 02.07.2018
- (57) Způsob výroby potravního doplňku s obsahem proantokyanininů zahrnuje po sobě

následující kroky:

připraví se nosná složka - karamelizované ovesné vločky zahříváním za stálého míchání směsí tvořené 75 až 85 % hmotn. ovesných vloček a 15 až 25 % hmotn. vodného roztoku sacharózy, ve kterém podíl vody činí 40 až 60 % hmotn.;

karamelizované vločky se nechají vychladnout a jemně se rozemelou; následně se rozemleté vločky smísí s jemně mletým sušeným nebo lyofilizovaným odpadem z lisování oleje ze semen révy vinné v poměru 80 až 90 % hmotn. vloček a 10 až 20 % hmotn. odpadu ochlazeného ihned po vylisování na teplotu nižší než 18 °C a na této teplotě skladovaného;

tato směs se promíchá s glukózo-fruktózovým sirupem připraveným ze směsí 50 až 65 % hmotn. sacharózy, 5 až 10 % hmotn. potravinářské kyseliny citrónové a 30 až 40 % hmotn. vody jejím zahříváním za stálého míchání po dosažení sirupové konzistence;

ze směsí vytvořené v předchozím kroku se vylisují granule, přičemž jejich lepivost se omezuje zaprášením kukuřičným škrobem; a granule se suší při pokojové teplotě za sníženého tlaku vzduchu.

- (74) Ing. Libor Markes, patentový zástupce, Grohova 54, Brno, 60200

- (51) *B23Q 1/50* (2006.01)
B23Q 1/48 (2006.01)
B23Q 1/32 (2006.01)
B23Q 16/00 (2006.01)
B25J 9/02 (2006.01)
F16C 11/06 (2006.01)
F16M 11/14 (2006.01)
G05D 3/00 (2006.01)

(21) **2018-705**

- (71) České vysoké učení technické v Praze, Praha 6, Dejvice, CZ
 (72) Valášek Michael prof. Ing., DrSc., Praha 4, CZ

- (54) **Zařízení pro řízení sférického pohybu tělesa**
 (22) 17.12.2018

(57) Zařízení pro řízení sférického pohybu tělesa (1) spojeného s rámem (5) prostřednictvím sférického kloubu (2) uspořádaného na stopce spojující těleso (1) s rámem (5) a prostřednictvím ovládacích ramen (3). Stopka je třídílná a sférický kloub (2) s alespoň dvěma rotačními stupni volnosti je uspořádán mezi první částí (7) stopky, která je pevně uchycena k rámu (5),

a druhou částí (8) stopky, která je pevně uchycena k tělesu (1). Druhá část (8) je spojena s první částí (7) prostřednictvím vložené části (13) sférickými klouby (2, 12). Části (7, 8, 13) stopek mají nenulovou délku. Počet ovládacích ramen (3) konstantní délky opatřených rotačními klouby (6) spojenými rotačním ramenem (16) se sférickým kloubem (10) a spojených s rámem (5) prostřednictvím rotačních pohonů (15), a/nebo proměnlivé délky opatřených posuvným pohonem (4) nebo teleskopickým výsuvným pohonem (14) a spojených s rámem (5) prostřednictvím rotačních kloubů (6), je tři. Ramena (3) jsou spojena s tělesem (1) sférickými klouby (10).

- (74) Ing. Karel Novotný, Žufanova 1099/2, Praha 6, 16300

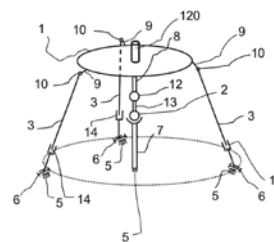

- (51) *C21D 1/18* (2006.01)
C21D 1/62 (2006.01)
C21D 9/48 (2006.01)
C21D 8/02 (2006.01)

(21) **2019-513**

- (71) Západočeská univerzita v Plzni, Plzeň, Jižní Předměstí, CZ
 (72) Mašek Bohuslav Prof. Dr. Ing., Ph.D., Kaznějov, CZ

- Štádlér Ctibor Ing., Plzeň, CZ
 Georgiev Vjačeslav Doc. Dr. Ing., Plzeň, Doubavka, CZ
 Hammerbauer Jiří Doc. Ing., Ph.D., Líně, CZ
 Holota Radek Ing., Ph.D., Kaznějov, CZ

- (54) **Způsob výroby plechových ocelových polotovárů metodou press-hardening s lokálně modifikovanou strukturou v místech určených pro svary**

(22) 07.08.2019

(57) Způsob výroby plechových ocelových polotovárů (P) metodou press-hardening s lokálně modifikovanou strukturou v místech určených pro svary, kdy ocelový polotovar (P) je ohřát na teplotu, při níž dochází k plné transformaci feriticko-peritické struktury na austenit, polotovar (P) je následně lokálně ve spotech určených pro svary ochlazován na teplotu blízkou M_f oceli, s následným dohřevem vedením tepla z okolí a v důsledku toho vyžhání základní struktury, poté je v nástroji provedeno přetvoření polotovaru (P) na prostorový výtazek, který je zároveň v nástroji zakalen, přičemž při dosažení požadované teploty je plechový polotovar (P) vyjmut z nástroje.

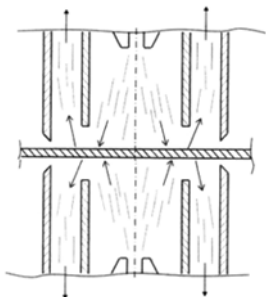

- (51) **F16F 1/38** (2006.01)
(21) **2019-376**
(71) Trelleborg Bohemia a.s., Hradec Králové, Věkoše, CZ
(72) Axman Pavel, Police nad Metují, CZ
Blažek Daniel, Hradec Králové 12, CZ
Hloucal Aleš, Nový Bydžov, CZ
Lazák Radek, Rudník u Vrchlabí, CZ
Ptáček Jiří, Hradec Králové 7, CZ
Starý Přemysl, Kostelec nad Orlicí, CZ
Tomášek Jiří, Jilovice, CZ
(54) **Pružné lůžko**
(22) 14.06.2019
(57) Pružné lůžko obsahuje trubku (2), kolem které je po obvodu uspořádána pryž (1) a na alespoň podstatné části vnějšího obvodu pryže (1) je uspořádán plášť (4). Plášť (4) je v axiálním směru rozdělen na alespoň dva samostatné díly. Na styčných plochách mezi pláštěm (4) a pryží (1) je na jedné ze styčných ploch uspořádán alespoň jeden vnější výstupek (5), který zapadá do alespoň jedné protilehlé vnější prohlubně (7), uspořádané ve druhé styčné ploše.
(74) Rott, Růžička & Guttman a spol., Vyskočilova 1566, Praha 4, Míchle, 14000

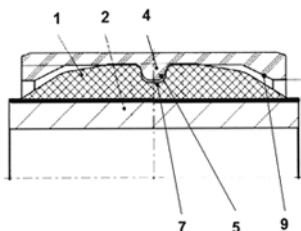

- (51) **F16F 15/02** (2006.01)
F16S 3/04 (2006.01)
G05B 5/00 (2006.01)
G05B 6/00 (2006.01)
G05G 3/00 (2006.01)
G01M 7/02 (2006.01)
(21) **2019-387**
(71) České vysoké učení technické v Praze, Praha 6, Dejvice, CZ
(72) Valášek Michael prof. Ing., DrSc., Praha 4, CZ
Nečas Martin Ing., MSc. Ph.D., Praha 4, CZ
(54) **Zařízení pro změnu dynamické tuhosti portálové nebo letmo uložené konstrukce**
(22) 19.06.2019
(57) Zařízení pro změnu dynamické tuhosti a/nebo tlumení portálové nebo letmo uložené konstrukce s portálem (1) nebo stojanem (5) suvně vedeným na rámu (8), přičemž portál (1) nebo stojan (5) je pohyblivě spojen s alespoň jedním dalším pohyblivým prvkem. Mezi rámem (8) a portálem (1) nebo stojanem (5) nebo mezi dvěma pohyblivými částmi konstrukce jsou uspořádána lana (10) připojená alespoň jedním koncem pevně k první části a alespoň jedním druhým koncem ke druhé části portálové nebo letmo uložené konstrukce. Lana (10) tvoří alespoň jednu dvojici, přičemž jedno lano (10) je vedeno v opačném směru než druhé lano (10).
(74) Ing. Karel Novotný, Žufanova 1099/2, Praha 6, 16300

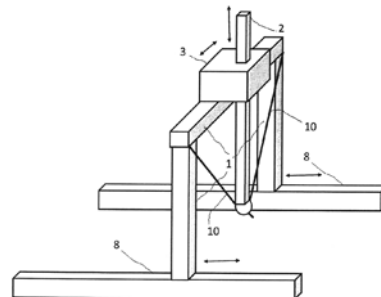

- (51) **H02J 7/00** (2006.01)
H02J 7/04 (2006.01)
H02J 7/02 (2016.01)
(21) **2018-717**
(71) ROBOTSYSTEM, s.r.o., Ostrava, Moravská Ostrava, CZ
MORAVSKÝ VÝZKUM, s.r.o., Ostrava, Moravská Ostrava, CZ
(72) Polák Daniel Ing., Ph.D., Ostrava - Heřmanice, CZ
Halada Pavel, Havířov, Město, CZ
Padělek Roman, Střítež, CZ
(54) **Zapojení akumulátorového systému a akumulátorový systém pro napájení elektrických zařízení**
(22) 19.12.2018
(57) Vynález se týká kompletního akumulátorového systému, který se skládá z nabíjecího bloku (2) a akumulátorového bloku (3) dále složeného z jednotlivých akumulátorových sekcí (19) a ty dále z akumulátorových článků (23) se jmenovitým napětím 3,2 V na článěk bez zátěže, a z balančních modulů (24) řízení nabíjení a vybíjení článků, označovaný jako bateriový management systém BMS. Pro nabíjení akumulátorů jsou nainstalovány nabíječky (6) zapojené v serioparalelním řazení vůči kompletnímu akumulátorovému bloku (3). Pro správný výpočet a zobrazení aktuálního stavu celkové akumulované energie v akumulátorech jsou k systému BMS připojeny dva snímače proudu. První proudový snímač (21) vybíjecího proudu akumulátorového bloku z baterie do spotřebiče, a druhý snímač (30) nabíjecího proudu akumulátorového bloku pro snímání vstupního proudu z nabíječek do baterie. Přípravu správné hodnoty napětí ze snímače vstupního proudu z nabíječek pro systém BMS má na starosti napěťový převodník (27) snímače nabíjecího proudu. O bezpečný a spolehlivý provoz celého systému se stará řízení (10) systému společně s výkonovým odpojovačem (22) hlavního napětí akumulátorového bloku.

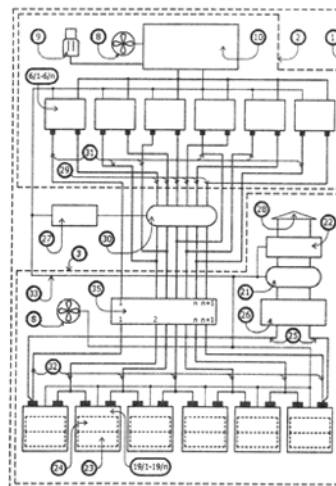

- (51) **H02N 2/18** (2006.01)
(21) **2019-284**
(71) Vysoké učení technické v Brně, Brno, CZ
(72) Hadaš Zdeněk Doc. Ing., Ph.D., Kelč, CZ
(54) **Auxetická struktura s elektromechanickou přeměnou**
(22) 09.05.2019
(57) Auxetická struktura pro elektromechanickou přeměnu vnějšího silového působení v jednom směru je tvořena vzájemně přesazenými řadami (1) tuhých stojin (2) proložených ohebnou membránou (3) stlačenou mezi

dvěma stojinami (2) téže řady stojinou (2) sousední řady (1). Přitom stojiny (2) jsou opatřeny v polovině délky dvěma rameny (5) vyčnívajícími kolmo v opačném směru proti sousedním stojinám (2). Mezi rameny (5) sousedních stojin (2) v řadě (1) je vložen element (6) ke zprostředkování elektromechanické přeměny, kterým může být piezoelektrický blok (7) opatřený elektrodami, piezoelektrický blok (7) ve formě vrstveného stacku (10) a/nebo magnetostrikční blok (11) ovinutý cívkou, případně umístěný mezi permanentními magnety.

(74) Ing. Libor Markes, patentový zástupce, Grohova 54, Brno, 60200

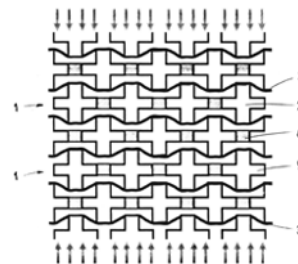

Zveřejněné přihlášky vynálezů - přehled podle třídících znaků

(51)		(21)		(51)		(21)
A 23 L 7/135	(2016.01)	2018-323		F 16 M 11/14	(2006.01)	2018-705
A 23 L 29/30	(2016.01)	2018-323		F 16 S 3/04	(2006.01)	2019-387
B 23 Q 1/32	(2006.01)	2018-705		G 01 M 7/02	(2006.01)	2019-387
B 23 Q 1/48	(2006.01)	2018-705		G 05 B 5/00	(2006.01)	2019-387
B 23 Q 16/00	(2006.01)	2018-705		G 05 B 6/00	(2006.01)	2019-387
B 25 J 9/02	(2006.01)	2018-705		G 05 D 3/00	(2006.01)	2018-705
C 21 D 1/62	(2006.01)	2019-513		G 05 G 3/00	(2006.01)	2019-387
C 21 D 8/02	(2006.01)	2019-513		H 02 J 7/02	(2016.01)	2018-717
C 21 D 9/48	(2006.01)	2019-513		H 02 J 7/04	(2006.01)	2018-717
F 16 C 11/06	(2006.01)	2018-705				

Seznam přihlašovatelů zveřejněných přihlášek vynálezů

(71)	(21)	(51)	(71)	(21)	(51)		
České vysoké učení technické v Praze, Praha 6, Dejvice, CZ	2018-705	B 23 Q 1/50	(2006.01)	Vysoká škola technická a ekonomická v Českých Budějovicích, České Budějovice 4, CZ	2018-323	A 23 L 33/105	(2016.01)
České vysoké učení technické v Praze, Praha 6, Dejvice, CZ	2019-387	F 16 F 15/02	(2006.01)	Vysoké učení technické v Brně, Brno, CZ	2019-284	H 02 N 2/18	(2006.01)
ROBOTSYSTEM, s.r.o., Ostrava, Moravská Ostrava, CZ	2018-717	H 02 J 7/00	(2006.01)	Západočeská univerzita v Plzni, Plzeň, Jižní Předměstí, CZ	2019-513	C 21 D 1/18	(2006.01)
Trelleborg Bohemia a.s., Hradec Králové, Věkoše, CZ	2019-376	F 16 F 1/38	(2006.01)				

FG4A

Udělené patenty - přehled podle čísel patentů

V období uzávěrky tohoto čísla Věstníku udělil Úřad průmyslového vlastnictví tyto patenty.

(11)	(51)		(11)	(51)		(11)	(51)	
308201	<i>C 12 Q 1/68</i>	(2006.01)	308204	<i>B 23 Q 1/50</i>	(2006.01)	308207	<i>F 16 F 1/38</i>	(2006.01)
308202	<i>C 08 L 63/00</i>	(2006.01)	308205	<i>H 02 J 7/00</i>	(2006.01)	308208	<i>F 16 F 15/02</i>	(2006.01)
308203	<i>A 23 L 33/105</i>	(2016.01)	308206	<i>H 02 N 2/18</i>	(2006.01)	308209	<i>C 21 D 1/18</i>	(2006.01)

FG4A

Udělené patenty - přehled podle MPT

(51)	<i>A23L 33/105</i>	(2016.01)							Petrák Milan Ing., Ústí nad Labem, CZ
	<i>A23L 7/135</i>	(2016.01)							Vrba Peter, Bratislava, SK
	<i>A23L 29/30</i>	(2016.01)							Marek Aleš Ing., Ph.D., Kuří, Říčany, CZ
(11)	308203		(54)	Flexibilní kompozitní materiály a způsob jejich přípravy a využití					
(40)	26.02.2020		(22)	11.09.2017					
(21)	2018-323								
(73)	Vysoká škola technická a ekonomická v Českých Budějovicích, České Budějovice, České Budějovice 4, CZ								
(72)	Maroušek Josef Doc. Ing., Ph.D., České Budějovice, CZ Maroušková Anna Bc., České Budějovice, CZ Stehl Vojtěch Ing., České Budějovice, České Budějovice 3, CZ Kolář Ladislav Prof. Ing., DrSc., České Budějovice, České Budějovice 2, CZ Strunecký Otakar Mgr., Ph.D., České Budějovice, CZ Kopecký Marek Ing., Ph.D., Malovice, CZ Peterka Jiří Ing., Ph.D., České Budějovice, České Budějovice 6, CZ		(51)	<i>C12Q 1/68</i>	(2006.01)				
(54)	Způsob výroby potravního doplňku s obsahem proantokyanidinů		(32)	<i>G01N 33/569</i>	(2006.01)				
(22)	02.07.2018		(31)	<i>C12Q 1/70</i>	(2006.01)				
(74)	Ing. Libor Markes, patentový zástupce, Grohova 54, Brno, 60200		(31)	<i>C12N 15/35</i>	(2006.01)				
			(31)	<i>C12N 15/09</i>	(2006.01)				
			(31)	<i>C12Q 1/6816</i>	(2018.01)				
			(31)	<i>C12Q 1/6888</i>	(2018.01)				
			(11)	308201					
			(40)	16.02.2005					
			(21)	2003-3516					
			(73)	GRIFOLS WORLDWIDE OPERATIONS LIMITED, Dublin 22, IE					
			(72)	Pichuanes Sergio, El Cerrito, CA, US Shyamala Venkatakrishna, Oakland, CA, US					
			(54)	Diagnostické zkoušky pro parvovirus B19					
			(32)	28.06.2001, 19.03.2002, 29.03.2002					
			(31)	2001 302077, 2002 365956, 2002 369224					
			(33)	US, US, US					
			(86)	PCT/US2002/020684					
			(87)	WO 2003/002753					
			(22)	28.06.2002					
			(74)	Všetečka Zelený Švorčík a partneři, advokátní a patentová kancelář, JUDr. Michal Havlík, advokát, Hálkova 1406/2, Praha 2, Nové Město, 12000					
(51)	<i>B23Q 1/50</i>	(2006.01)	(51)	<i>C21D 1/18</i>	(2006.01)				
	<i>B23Q 1/48</i>	(2006.01)		<i>C21D 1/62</i>	(2006.01)				
	<i>B23Q 1/32</i>	(2006.01)		<i>C21D 9/48</i>	(2006.01)				
	<i>B23Q 16/00</i>	(2006.01)		<i>C21D 8/02</i>	(2006.01)				
	<i>B25J 9/02</i>	(2006.01)	(11)	308209					
	<i>F16C 11/06</i>	(2006.01)	(40)	26.02.2020					
	<i>F16M 11/14</i>	(2006.01)	(21)	2019-513					
	<i>G05D 3/00</i>	(2006.01)	(73)	Západočeská univerzita v Plzni, Plzeň, Jižní Předměstí, CZ					
(11)	308204		(72)	Mašek Bohuslav Prof. Dr. Ing., Ph.D., Kaznějov, CZ Štádlér Ctibor Ing., Plzeň, CZ Georgiev Vjačeslav Doc. Dr. Ing., Plzeň, Doubravka, CZ Hammerbauer Jiří Doc. Ing., Ph.D., Líně, CZ Holota Radek Ing., Ph.D., Kaznějov, CZ					
(40)	26.02.2020		(54)	Způsob výroby plechových ocelových polotovarů metodou press-hardening s lokálně modifikovanou strukturou v místech určených pro svary					
(21)	2018-705		(22)	07.08.2019					
(73)	České vysoké učení technické v Praze, Praha 6, Dejvice, CZ								
(72)	Valášek Michael prof. Ing., DrSc., Praha 4, CZ								
(54)	Zařízení pro řízení sférického pohybu tělesa								
(22)	17.12.2018								
(74)	Ing. Karel Novotný, Žufanova 1099/2, Praha 6, 16300								
(51)	<i>C08L 63/00</i>	(2006.01)	(51)	<i>F16F 1/38</i>	(2006.01)				
	<i>C08L 63/02</i>	(2006.01)	(11)	308207					
	<i>C08K 7/16</i>	(2006.01)	(40)	26.02.2020					
	<i>C08K 5/17</i>	(2006.01)	(21)	2019-376					
	<i>B29B 15/08</i>	(2006.01)	(73)	Trelleborg Bohemia a.s., Hradec Králové, Věkoše, CZ					
	<i>B29K 421/00</i>	(2006.01)	(72)	Axman Pavel, Police nad Metují, CZ Blažek Daniel, Hradec Králové 12, CZ Hloucal Aleš, Nový Bydžov, CZ					
	<i>B29K 501/00</i>	(2006.01)							
	<i>B29K 495/00</i>	(2006.01)							
	<i>E01C 5/22</i>	(2006.01)							
	<i>E01C 7/00</i>	(2006.01)							
	<i>E01C 13/00</i>	(2006.01)							
(11)	308202								
(40)	20.03.2019								
(21)	2017-530								
(73)	TESORO Spin off, s.r.o., Praha 10, Uhřetěves, CZ Vysoká škola chemicko-technologická v Praze, Praha 6, Dejvice, CZ ESTER, spol. s r.o., Praha 10, CZ								
(72)	Marek Miroslav doc. Ing., CSc., Praha 4, CZ Hlaváček Petr Ing., Brno - město, CZ								

	Lazák Radek, Rudník u Vrchlabí, CZ		
	Ptáček Jiří, Hradec Králové 7, CZ		
	Starý Přemysl, Kostelec nad Orlicí, CZ		
	Tomášek Jiří, Jilovice, CZ		
(54)	Pružné lůžko		
(22)	14.06.2019		
(74)	Rott, Růžička & Guttman a spol., Vyskočilova 1566, Praha 4, Michle, 14000		

(51)	F16F 15/02 (2006.01)		
	F16S 3/04 (2006.01)		
	G05B 5/00 (2006.01)		
	G05B 6/00 (2006.01)		
	G05G 3/00 (2006.01)		
	G01M 7/02 (2006.01)		
(11)	308208		
(40)	26.02.2020		
(21)	2019-387		
(73)	České vysoké učení technické v Praze, Praha 6, Dejvice, CZ		
(72)	Valášek Michael prof. Ing., DrSc., Praha 4, CZ		
	Nečas Martin Ing., MSc. Ph.D., Praha 4, CZ		
(54)	Zařízení pro změnu dynamické tuhosti portálové nebo letmo uložené konstrukce		
(22)	19.06.2019		
(74)	Ing. Karel Novotný, Žufanova 1099/2, Praha 6, 16300		

(51)	H02J 7/00 (2006.01)		
	H02J 7/04 (2006.01)		
	H02J 7/02 (2016.01)		
(11)	308205		
(40)	26.02.2020		
(21)	2018-717		
(73)	ROBOTSYSTEM, s.r.o., Ostrava, Moravská Ostrava, CZ		
	MORAVSKÝ VÝZKUM, s.r.o., Ostrava, Moravská Ostrava, CZ		
(72)	Polák Daniel Ing., Ph.D., Ostrava - Heřmanice, CZ		
	Halada Pavel, Havířov, Město, CZ		
	Padělek Roman, Střítež, CZ		
(54)	Zapojení akumulátorového systému a akumulátorový systém pro napájení elektrických zařízení		
(22)	19.12.2018		

(51)	H02N 2/18 (2006.01)		
(11)	308206		
(40)	26.02.2020		
(21)	2019-284		
(73)	Vysoké učení technické v Brně, Brno, CZ		
(72)	Hadaš Zdeněk Doc. Ing., Ph.D., Kelč, CZ		
(54)	Auxetická struktura s elektromechanickou přeměnou		
(22)	09.05.2019		
(74)	Ing. Libor Markes, patentový zástupce, Grohova 54, Brno, 60200		

Seznam majitelů udělených patentů

(73)	České vysoké učení technické v Praze, Praha 6, Dejvice, CZ	(11)	308204	(51)	B 23 Q 1/50 (2006.01)	(73)	Trelleborg Bohemia a.s., Hradec Králové, Věkoše, CZ	(11)	308207	(51)	F 16 F 1/38 (2006.01)
	České vysoké učení technické v Praze, Praha 6, Dejvice, CZ		308208		F 16 F 15/02 (2006.01)		Vysoká škola chemicko-technologická v Praze, Praha 6, Dejvice, CZ		308202		C 08 L 63/00 (2006.01)
	ESTER, spol. s r.o., Praha 10, CZ		308202		C 08 L 63/00 (2006.01)		Vysoká škola technická a ekonomická v Českých Budějovicích, České Budějovice 4, CZ		308203		A 23 L 33/105 (2016.01)
	GRIFOLS WORLDWIDE OPERATIONS LIMITED, Dublin 22, IE		308201		C 12 Q 1/68 (2006.01)		Vysoké učení technické v Brně, Brno, CZ		308206		H 02 N 2/18 (2006.01)
	MORAVSKÝ VÝZKUM, s.r.o., Ostrava, Moravská Ostrava, CZ		308205		H 02 J 7/00 (2006.01)		Západočeská univerzita v Plzni, Plzeň, Jižní Předměstí, CZ		308209		C 21 D 1/18 (2006.01)
	ROBOTSYSTEM, s.r.o., Ostrava, Moravská Ostrava, CZ		308205		H 02 J 7/00 (2006.01)						
	TESORO Spin off, s.r.o., Praha 10, Uhřetěves, CZ		308202		C 08 L 63/00 (2006.01)						

Udělené evropské patenty

Evropský patentový úřad udělil následující evropské patenty s účinkem pro Českou republiku. Tyto patenty mohou být zrušeny nebo zachovány v pozměněném znění Evropským patentovým úřadem v řízení o odporu. K tomu, aby nabyl evropský patent účinnosti na území České republiky, je třeba, aby byl Úřadu předložen ve stanovené lhůtě překlad patentového spisu do českého jazyka (§ 35c odst. 2 až 4 zákona č. 527/1990 Sb., v platném znění).

(97) EP 1391801	(47) 12.02.2020	(97) EP 2141528	(47) 12.02.2020	(97) EP 2315983	(47) 12.02.2020	(97) EP 2429232	(47) 12.02.2020
(97) EP 1436925	(47) 12.02.2020	(97) EP 2145051	(47) 12.02.2020	(97) EP 2316048	(47) 12.02.2020	(97) EP 2429745	(47) 12.02.2020
(97) EP 1497229	(47) 12.02.2020	(97) EP 2148257	(47) 12.02.2020	(97) EP 2317942	(47) 12.02.2020	(97) EP 2430430	(47) 12.02.2020
(97) EP 1524596	(47) 12.02.2020	(97) EP 2153631	(47) 12.02.2020	(97) EP 2324882	(47) 12.02.2020	(97) EP 2431960	(47) 12.02.2020
(97) EP 1552324	(47) 12.02.2020	(97) EP 2154942	(47) 12.02.2020	(97) EP 2325569	(47) 12.02.2020	(97) EP 2433201	(47) 12.02.2020
(97) EP 1565951	(47) 12.02.2020	(97) EP 2158724	(47) 12.02.2020	(97) EP 2327237	(47) 12.02.2020	(97) EP 2433729	(47) 12.02.2020
(97) EP 1623596	(47) 12.02.2020	(97) EP 2160077	(47) 12.02.2020	(97) EP 2327973	(47) 12.02.2020	(97) EP 2434129	(47) 12.02.2020
(97) EP 1624709	(47) 12.02.2020	(97) EP 2162033	(47) 12.02.2020	(97) EP 2328634	(47) 12.02.2020	(97) EP 2434357	(47) 12.02.2020
(97) EP 1654111	(47) 12.02.2020	(97) EP 2166664	(47) 12.02.2020	(97) EP 2334475	(47) 12.02.2020	(97) EP 2434529	(47) 12.02.2020
(97) EP 1654201	(47) 12.02.2020	(97) EP 2172261	(47) 12.02.2020	(97) EP 2337263	(47) 12.02.2020	(97) EP 2434658	(47) 12.02.2020
(97) EP 1674965	(47) 12.02.2020	(97) EP 2175212	(47) 12.02.2020	(97) EP 2338186	(47) 12.02.2020	(97) EP 2434722	(47) 12.02.2020
(97) EP 1692729	(47) 12.02.2020	(97) EP 2175344	(47) 12.02.2020	(97) EP 2341293	(47) 12.02.2020	(97) EP 2436139	(47) 12.02.2020
(97) EP 1703273	(47) 12.02.2020	(97) EP 2178186	(47) 12.02.2020	(97) EP 2346198	(47) 12.02.2020	(97) EP 2436319	(47) 12.02.2020
(97) EP 1754044	(47) 12.02.2020	(97) EP 2182165	(47) 12.02.2020	(97) EP 2347076	(47) 12.02.2020	(97) EP 2438168	(47) 12.02.2020
(97) EP 1754349	(47) 12.02.2020	(97) EP 2190162	(47) 12.02.2020	(97) EP 2347350	(47) 12.02.2020	(97) EP 2438311	(47) 12.02.2020
(97) EP 1774590	(47) 12.02.2020	(97) EP 2191214	(47) 12.02.2020	(97) EP 2348268	(47) 12.02.2020	(97) EP 2438635	(47) 12.02.2020
(97) EP 1782246	(47) 12.02.2020	(97) EP 2191300	(47) 12.02.2020	(97) EP 2349069	(47) 12.02.2020	(97) EP 2439710	(47) 12.02.2020
(97) EP 1786338	(47) 12.02.2020	(97) EP 2193640	(47) 12.02.2020	(97) EP 2349536	(47) 12.02.2020	(97) EP 2440882	(47) 12.02.2020
(97) EP 1789023	(47) 12.02.2020	(97) EP 2194394	(47) 12.02.2020	(97) EP 2351175	(47) 12.02.2020	(97) EP 2441260	(47) 12.02.2020
(97) EP 1824805	(47) 12.02.2020	(97) EP 2197408	(47) 12.02.2020	(97) EP 2361658	(47) 12.02.2020	(97) EP 2444738	(47) 12.02.2020
(97) EP 1827254	(47) 12.02.2020	(97) EP 2198540	(47) 12.02.2020	(97) EP 2362065	(47) 12.02.2020	(97) EP 2444770	(47) 12.02.2020
(97) EP 1828695	(47) 12.02.2020	(97) EP 2200910	(47) 12.02.2020	(97) EP 2362357	(47) 12.02.2020	(97) EP 2444823	(47) 12.02.2020
(97) EP 1843271	(47) 12.02.2020	(97) EP 2202646	(47) 12.02.2020	(97) EP 2365374	(47) 12.02.2020	(97) EP 2445413	(47) 12.02.2020
(97) EP 1850745	(47) 12.02.2020	(97) EP 2207685	(47) 12.02.2020	(97) EP 2368204	(47) 12.02.2020	(97) EP 2446112	(47) 12.02.2020
(97) EP 1850761	(47) 12.02.2020	(97) EP 2207966	(47) 12.02.2020	(97) EP 2373938	(47) 12.02.2020	(97) EP 2446221	(47) 12.02.2020
(97) EP 1856784	(47) 12.02.2020	(97) EP 2216062	(47) 12.02.2020	(97) EP 2374089	(47) 12.02.2020	(97) EP 2448696	(47) 12.02.2020
(97) EP 1864172	(47) 12.02.2020	(97) EP 2219425	(47) 12.02.2020	(97) EP 2374422	(47) 12.02.2020	(97) EP 2448706	(47) 12.02.2020
(97) EP 1871948	(47) 12.02.2020	(97) EP 2220852	(47) 12.02.2020	(97) EP 2375163	(47) 12.02.2020	(97) EP 2449950	(47) 12.02.2020
(97) EP 1879553	(47) 12.02.2020	(97) EP 2223079	(47) 12.02.2020	(97) EP 2375344	(47) 12.02.2020	(97) EP 2450338	(47) 12.02.2020
(97) EP 1887864	(47) 12.02.2020	(97) EP 2224556	(47) 12.02.2020	(97) EP 2376880	(47) 12.02.2020	(97) EP 2450634	(47) 12.02.2020
(97) EP 1895936	(47) 12.02.2020	(97) EP 2234447	(47) 12.02.2020	(97) EP 2377501	(47) 12.02.2020	(97) EP 2452355	(47) 12.02.2020
(97) EP 1908091	(47) 12.02.2020	(97) EP 2234694	(47) 12.02.2020	(97) EP 2378200	(47) 12.02.2020	(97) EP 2452765	(47) 12.02.2020
(97) EP 1914954	(47) 12.02.2020	(97) EP 2235742	(47) 12.02.2020	(97) EP 2378977	(47) 12.02.2020	(97) EP 2453838	(47) 12.02.2020
(97) EP 1919497	(47) 12.02.2020	(97) EP 2237968	(47) 12.02.2020	(97) EP 2378980	(47) 12.02.2020	(97) EP 2455816	(47) 12.02.2020
(97) EP 1928342	(47) 12.02.2020	(97) EP 2245603	(47) 12.02.2020	(97) EP 2380327	(47) 12.02.2020	(97) EP 2456729	(47) 12.02.2020
(97) EP 1937468	(47) 12.02.2020	(97) EP 2246666	(47) 12.02.2020	(97) EP 2380971	(47) 12.02.2020	(97) EP 2458563	(47) 12.02.2020
(97) EP 1940004	(47) 12.02.2020	(97) EP 2247480	(47) 12.02.2020	(97) EP 2381931	(47) 12.02.2020	(97) EP 2460079	(47) 12.02.2020
(97) EP 1941453	(47) 12.02.2020	(97) EP 2250414	(47) 12.02.2020	(97) EP 2384450	(47) 12.02.2020	(97) EP 2460296	(47) 12.02.2020
(97) EP 1945311	(47) 12.02.2020	(97) EP 2251446	(47) 12.02.2020	(97) EP 2385858	(47) 12.02.2020	(97) EP 2461573	(47) 12.02.2020
(97) EP 1949581	(47) 12.02.2020	(97) EP 2254389	(47) 12.02.2020	(97) EP 2388243	(47) 12.02.2020	(97) EP 2463173	(47) 12.02.2020
(97) EP 1992104	(47) 12.02.2020	(97) EP 2259746	(47) 12.02.2020	(97) EP 2388836	(47) 12.02.2020	(97) EP 2463721	(47) 12.02.2020
(97) EP 2007170	(47) 12.02.2020	(97) EP 2262844	(47) 12.02.2020	(97) EP 2397198	(47) 12.02.2020	(97) EP 2465836	(47) 12.02.2020
(97) EP 2018423	(47) 12.02.2020	(97) EP 2264496	(47) 12.02.2020	(97) EP 2398202	(47) 12.02.2020	(97) EP 2465994	(47) 12.02.2020
(97) EP 2020742	(47) 12.02.2020	(97) EP 2269409	(47) 12.02.2020	(97) EP 2399522	(47) 12.02.2020	(97) EP 2467657	(47) 12.02.2020
(97) EP 2032221	(47) 12.02.2020	(97) EP 2270324	(47) 12.02.2020	(97) EP 2407602	(47) 12.02.2020	(97) EP 2468050	(47) 12.02.2020
(97) EP 2033227	(47) 12.02.2020	(97) EP 2271013	(47) 12.02.2020	(97) EP 2407929	(47) 12.02.2020	(97) EP 2469474	(47) 12.02.2020
(97) EP 2033834	(47) 12.02.2020	(97) EP 2271059	(47) 12.02.2020	(97) EP 2409422	(47) 12.02.2020	(97) EP 2469947	(47) 12.02.2020
(97) EP 2050299	(47) 12.02.2020	(97) EP 2273553	(47) 12.02.2020	(97) EP 2410203	(47) 12.02.2020	(97) EP 2471619	(47) 12.02.2020
(97) EP 2061805	(47) 12.02.2020	(97) EP 2278034	(47) 12.02.2020	(97) EP 2410912	(47) 12.02.2020	(97) EP 2471735	(47) 12.02.2020
(97) EP 2064730	(47) 12.02.2020	(97) EP 2280214	(47) 12.02.2020	(97) EP 2413805	(47) 12.02.2020	(97) EP 2472236	(47) 12.02.2020
(97) EP 2066699	(47) 12.02.2020	(97) EP 2280539	(47) 12.02.2020	(97) EP 2414321	(47) 12.02.2020	(97) EP 2473124	(47) 12.02.2020
(97) EP 2080350	(47) 12.02.2020	(97) EP 2280770	(47) 12.02.2020	(97) EP 2415029	(47) 12.02.2020	(97) EP 2475013	(47) 12.02.2020
(97) EP 2084319	(47) 12.02.2020	(97) EP 2288426	(47) 12.02.2020	(97) EP 2415318	(47) 12.02.2020	(97) EP 2478064	(47) 12.02.2020
(97) EP 2087643	(47) 12.02.2020	(97) EP 2290493	(47) 12.02.2020	(97) EP 2416142	(47) 12.02.2020	(97) EP 2480247	(47) 12.02.2020
(97) EP 2092767	(47) 12.02.2020	(97) EP 2290879	(47) 12.02.2020	(97) EP 2416471	(47) 12.02.2020	(97) EP 2481225	(47) 12.02.2020
(97) EP 2103080	(47) 12.02.2020	(97) EP 2291220	(47) 12.02.2020	(97) EP 2416844	(47) 12.02.2020	(97) EP 2482486	(47) 12.02.2020
(97) EP 2104199	(47) 12.02.2020	(97) EP 2291499	(47) 12.02.2020	(97) EP 2417432	(47) 12.02.2020	(97) EP 2483655	(47) 12.02.2020
(97) EP 2117794	(47) 12.02.2020	(97) EP 2291782	(47) 12.02.2020	(97) EP 2418797	(47) 12.02.2020	(97) EP 2483754	(47) 12.02.2020
(97) EP 2118042	(47) 12.02.2020	(97) EP 2293017	(47) 12.02.2020	(97) EP 2419329	(47) 12.02.2020	(97) EP 2484102	(47) 12.02.2020
(97) EP 2120225	(47) 12.02.2020	(97) EP 2294228	(47) 12.02.2020	(97) EP 2420764	(47) 12.02.2020	(97) EP 2484127	(47) 12.02.2020
(97) EP 2122712	(47) 12.02.2020	(97) EP 2294299	(47) 12.02.2020	(97) EP 2421347	(47) 12.02.2020	(97) EP 2485091	(47) 12.02.2020
(97) EP 2123121	(47) 12.02.2020	(97) EP 2294491	(47) 12.02.2020	(97) EP 2422719	(47) 12.02.2020	(97) EP 2485144	(47) 12.02.2020
(97) EP 2125420	(47) 12.02.2020	(97) EP 2303100	(47) 12.02.2020	(97) EP 2423138	(47) 12.02.2020	(97) EP 2485278	(47) 12.02.2020
(97) EP 2131701	(47) 12.02.2020	(97) EP 2306028	(47) 12.02.2020	(97) EP 2423768	(47) 12.02.2020	(97) EP 2486339	(47) 12.02.2020
(97) EP 2134710	(47) 12.02.2020	(97) EP 2306169	(47) 12.02.2020	(97) EP 2424060	(47) 12.02.2020	(97) EP 2486551	(47) 12.02.2020
(97) EP 2135840	(47) 12.02.2020	(97) EP 2310003	(47) 12.02.2020	(97) EP 2424221	(47) 12.02.2020	(97) EP 2490720	(47) 12.02.2020
(97) EP 2136425	(47) 12.02.2020	(97) EP 2310343	(47) 12.02.2020	(97) EP 2427299	(47) 12.02.2020	(97) EP 2490989	(47) 12.02.2020
(97) EP 2140923	(47) 12.02.2020	(97) EP 2310752	(47) 12.02.2020	(97) EP 2427969	(47) 12.02.2020	(97) EP 2495410	(47) 12.02.2020

(97) EP 3534587 (47) 12.02.2020 (97) EP 3541489 (47) 12.02.2020 (97) EP 3554253 (47) 12.02.2020 (97) EP 3560235 (47) 12.02.2020
(97) EP 3535338 (47) 12.02.2020 (97) EP 3545598 (47) 12.02.2020 (97) EP 3555491 (47) 12.02.2020 (97) EP 3562603 (47) 12.02.2020
(97) EP 3535693 (47) 12.02.2020 (97) EP 3548873 (47) 12.02.2020 (97) EP 3556981 (47) 12.02.2020 (97) EP 3565670 (47) 12.02.2020
(97) EP 3539009 (47) 12.02.2020 (97) EP 3549592 (47) 12.02.2020 (97) EP 3557735 (47) 12.02.2020 (97) EP 3590676 (47) 12.02.2020

Zveřejněné překlady evropských patentových spisů

U následujících udělených evropských patentů s účinky pro Českou republiku byl majitelem předložen překlad patentového spisu do českého jazyka (§ 35c odst. 2 až 4 zákona č. 527/1990 Sb., v platném znění). Údaje jsou řazeny vzestupně podle čísel evropských patentů.

(97) EP 1661387		(86) PCT/EP2007/006307	
(47) 20.11.2019		(87) WO 2008/009409	
(97) 24.03.2005		(74) KOREJZOVA LEGAL v.o.s., JUDr. Petra Sauvage de Brantes, Korunní 810/104, Praha 10, Vinohrady, 10100	
(51) H04N 19/117	(2014.01)		
H04N 19/12	(2014.01)		
H04N 19/146	(2014.01)	(97) EP 2239015	
H04N 19/159	(2014.01)	(47) 01.05.2019	
H04N 19/176	(2014.01)	(97) 13.10.2010	
H04N 19/61	(2014.01)	(51) A62C 2/12	(2006.01)
(96) 02.09.2004		(96) 23.03.2010	
(96) 04783270.4		(96) 10305285.8	
(73) Microsoft Technology Licensing, LLC, Redmond, WA 98052, US		(73) Vraco SAS, 38510 Morestel, FR	
(72) HSU, Pohsiang c/o MICROSOFT CORPORATION, Redmond, WA 98052, US		(72) Willoquet, Jean-Baptiste, 38630, Les Avenieres, FR	
SRINIVASAN, Sridhar, Redmond, WA 98052, US		(54) Protipožární ventil	
(54) Podmíněná transformace s překrytím		(32) 0952318	
(32) 501081 P, 931885		(31) 09.04.2009	
(31) 07.09.2003, 31.08.2004		(33) FR	
(33) US, US		(74) Traplová Hakr Kubát, advokátní a patentová kancelář, Ing. Eduard Hakr patentový zástupce, Přístavní 24, Praha 7, 17000	
(86) PCT/US2004/028969			
(87) WO 2005/027492		(97) EP 2271489	
(74) Baker & McKenzie s.r.o., advokátní kancelář, JUDr. Jiří Čermák, Klimentská 46/1216, Praha 1, 11002		(47) 25.12.2019	
		(97) 22.10.2009	
(97) EP 1758675		(51) B32B 15/01	(2006.01)
(47) 04.12.2019		C22C 21/00	(2006.01)
(97) 17.11.2005		C22F 1/04	(2006.01)
(51) B01J 10/00	(2006.01)	B23K 35/28	(2006.01)
B01L 5/00	(2006.01)	B23K 35/00	(2006.01)
B01J 23/44	(2006.01)	C22C 21/02	(2006.01)
(96) 09.05.2005		C22F 1/043	(2006.01)
(96) 05744674.2		(96) 10.02.2009	
(73) ThalesNano Nanotechnológiái Zrt., 1031 Budapest, HU		(96) 09732199.6	
(72) DARVAS, Ferenc, H-1016 Budapest, HU		(73) Gränges Sweden AB, 612 81 Finspång, SE	
GÖDÖRHÁZY, Lajos, H-2030 Érd, HU		(72) EKSTRÖM, Hans-Erik, S-612 33 Finspång, SE	
KARANCSI, Tamás, H-1124 Budapest, HU		(54) Sendvičový materiál pro tvrdé pájení s vysokou pevností při vysoké teplotě	
SZALAY, Dániel, H-1062 Budapest, HU		(32) 0800898	
BONCZ, Ferenc, H-1033 Budapest, HU		(31) 18.04.2008	
ÜRGE, László, H-1029 Budapest, HU		(33) SE	
(54) Průtokové laboratorní hydrogenační zařízení a laboratorní hydrogenační proces využívající toto zařízení		(86) PCT/SE2009/050139	
(32) 0400944, 0401727		(87) WO 2009/128766	
(31) 07.05.2004, 23.08.2004		(74) Vsetečka Zelený Švorčík a partneři, advokátní a patentová kancelář, JUDr. Michal Havlík, Hálkova 1406/2, Praha 2, Nové Město, 12000	
(33) HU, HU			
(86) PCT/HU2005/000046		(97) EP 2411479	
(87) WO 2005/107936		(47) 27.11.2019	
(74) Vsetečka Zelený Švorčík a partneři, advokátní a patentová kancelář, JUDr. Michal Havlík, Hálkova 1406/2, Praha 2, Nové Město, 12000		(97) 30.09.2010	
		(51) C09D 123/04	(2006.01)
(97) EP 2041058		C09D 123/14	(2006.01)
(47) 06.11.2019		C09D 123/18	(2006.01)
(97) 24.01.2008		C09J 123/04	(2006.01)
(51) C07C 41/06	(2006.01)	C09J 123/10	(2006.01)
C07C 43/04	(2006.01)	C09J 123/14	(2006.01)
(96) 12.07.2007		C09D 133/08	(2006.01)
(96) 07765207.1		C09D 133/10	(2006.01)
(73) Saipem S.p.A., 20097 San Donato Milanese (Milano), IT		C09J 133/08	(2006.01)
(72) DI GIROLAMO, Marco, 20097 San Donato Milanese, IT		C09J 133/10	(2006.01)
CONTE, Massimo, 20068 Peschiera Borromeo, IT		(96) 26.02.2010	
SGAMBATI, Antonio, 20127 Milano, IT		(96) 10706212.7	
CIPELLI, Alberto, 43011 Busseto, IT		(73) Evonik Operations GmbH, 45128 Essen, DE	
(54) Způsob výroby alkyletherů etherifikací isobutenu		(72) KOHLSTRUK, Stephan, 48249 Dülmen, DE	
(32) MI20061390		BALK, Sven, 60594 Frankfurt, DE	
(31) 18.07.2006		BECKER, Hinnerk Gordon, 45257 Essen, DE	
(33) IT		MINDACH, Lutz, 44797 Bochum, DE	
		ARNOLD, Thomas, 63571 Gelnhausen, DE	

BAUMANN, Cornelia, 63589 Linsengericht, DE
SEIPEL, Elke, 63755 Alzenau, DE
(54) **Primer pro polyolefinové povrchy založený na polyolefinem
roubovaných poly(meth)akrylátových kopolymerech**
(32) 102009001885
(31) 26.03.2009
(33) DE
(86) PCT/EP2010/052447
(87) WO 2010/108754
(74) Traplová Hakr Kubát, advokátní a patentová kancelář, Ing. Eduard Hakr
patentový zástupce, Přístavní 24, Praha 7, 17000

(97) **EP 2459816**
(47) 11.12.2019
(97) 03.02.2011
(51) **E04F 13/08** (2006.01)
F16B 13/04 (2006.01)
(96) 29.07.2010
(96) 10776267.6
(73) Illinois Tool Works, Inc., Glenview, Illinois 60025, US
(72) VORÁ EK, Lubo, 39468 Zirovnice, CZ
(54) **Hmoždinka s alternativním zapouzdřením přítlačného kotouče ve
vrstvě tepelné izolace a způsob její montáže**
(32) 20090510
(31) 31.07.2009
(33) CZ
(86) PCT/CZ2010/000088
(87) WO 2011/012096
(74) Traplová Hakr Kubát, advokátní a patentová kancelář, Ing. Eduard Hakr,
patentový zástupce, Přístavní 24, Praha 7, 17000

(97) **EP 2533867**
(47) 23.10.2019
(97) 18.08.2011
(51) **A63C 17/06** (2006.01)
(96) 02.02.2011
(96) 11709229.6
(73) Flow Motion Technology AB, 831 40 Östersund, SE
(72) MÅRS, Per, 83137 Östersund, SE
(54) **Kolečková brusle**
(32) 1000121
(31) 09.02.2010
(33) SE
(86) PCT/SE2011/000016
(87) WO 2011/099914
(74) ZIVKO MIJATOVIC & PARTNERS s.r.o., Jugoslávských partyzánů
639/26, Praha 6, 16000

(97) **EP 2593792**
(47) 13.11.2019
(97) 19.01.2012
(51) **G01N 33/543** (2006.01)
G01N 33/566 (2006.01)
G01N 33/68 (2006.01)
C07K 14/705 (2006.01)
(96) 18.07.2011
(96) 11734078.6
(73) VIB vzw, 9052 Ghent, BE
Vrije Universiteit Brussel, 1050 Brussel, BE
The Board of Trustees of the Leland Stanford Junior University, Stanford,
CA 94305-2038, US
(72) STEYAERT, Jan, B-1652 Beersel, BE
PARDON, Els, B-3210 Lubbeek, BE
RASMUSSEN, Søren, Palo Alto, CA 94306, US
FUNG, Juan, San Jose, CA 95110, US
KOBILKA, Brian, Palo Alto, CA 94306, US
LAEREMANS, Toon, B-1653 Dworp, BE
(54) **Proteinové vazebné domény stabilizující funkční konformační stavy
gpcr a jejich použití**
(32) 201014715, 399781 P
(31) 06.09.2010, 16.07.2010
(33) GB, US

(86) PCT/EP2011/062287
(87) WO 2012/007593
(74) Traplová Hakr Kubát, advokátní a patentová kancelář, Ing. Eduard Hakr
patentový zástupce, Přístavní 24, Praha 7, 17000
Traplová Hakr Kubát, advokátní a patentová kancelář, Ing. Eduard Hakr
patentový zástupce, Přístavní 24, Praha 7, 17000
Traplová Hakr Kubát, advokátní a patentová kancelář, Ing. Eduard Hakr
patentový zástupce, Přístavní 24, Praha 7, 17000

(97) **EP 2634335**
(47) 13.11.2019
(97) 04.09.2013
(51) **E05D 3/18** (2006.01)
E05D 7/04 (2006.01)
(96) 28.01.2013
(96) 13152907.5
(73) Simonswerk, Gesellschaft mit beschränkter Haftung, 33378 Rheda-
Wiedenbrück, DE
(72) Neukötter, Hubert, 48361 Beelen, DE
(54) **Dveřní závěs pro skryté uspořádání mezi dveřní zárubní a dveřním
křídlem**
(32) 102012101644
(31) 29.02.2012
(33) DE
(74) Čermák a spol., JUDr. Karel Čermák Ph.D., LL.M., Elišky Peškové
735/15, Praha 5, Smíchov, 15000

(97) **EP 2645715**
(47) 06.11.2019
(97) 31.05.2012
(51) **H04N 19/13** (2014.01)
H04N 19/91 (2014.01)
H04N 19/61 (2014.01)
(96) 23.11.2011
(96) 11843220.2
(73) LG Electronics Inc., Yeongdeungpo-gu Seoul 150-721, KR
(72) LIM, Jae Hyun, Seoul 137-130, KR
PARK, Seung Wook, Seoul 137-130, KR
KIM, Jung Sun, Seoul 137-130, KR
JEON, Yong Joon, Seoul 137-130, KR
PARK, Joon Young, Seoul 137-130, KR
JEON, Byeong Moon, Seoul 137-130, KR
(54) **Způsob signalizace obrazových informací a způsob dekódování
obrazových informací jeho použitím**
(32) 417265 P, 418876 P, 421193 P, 201161432601 P, 201161441655 P
(31) 25.11.2010, 02.12.2010, 08.12.2010, 14.01.2011, 11.02.2011
(33) US, US, US, US, US
(86) PCT/KR2011/008949
(87) WO 2012/070857
(74) PATENTSERVIS Praha a.s., Na Podkovce 281/10, Praha 4, Podolí, 14700

(97) **EP 2665576**
(47) 13.11.2019
(97) 26.07.2012
(51) **B23K 9/133** (2006.01)
B21F 1/02 (2006.01)
B23K 9/12 (2006.01)
(96) 13.01.2012
(96) 12736327.3
(73) AlcoTec Wire Corporation, Traverse City MI 49686, US
(72) Burns, Thomas W., Traverse City, MI 49686, US
Peters, Todd W., Traverse City, MI 49696, US
(54) **Sestava pro napomození vyjmutí drátu ze skladovacího prostoru a
jeho přenos**
(32) 931007
(31) 21.01.2011
(33) US
(86) PCT/US2012/021180
(87) WO 2012/099781
(74) Traplová Hakr Kubát, advokátní a patentová kancelář, Ing. Eduard Hakr,
patentový zástupce, Přístavní 24, Praha 7, 17000

(97) **EP 2715188**
(47) 20.11.2019
(97) 06.12.2012
(51) **F16H 25/24** (2006.01)

	<i>F16D 1/10</i>	(2006.01)
	<i>F16D 3/02</i>	(2006.01)
	<i>F16D 65/18</i>	(2006.01)
	<i>B62D 5/04</i>	(2006.01)
	<i>F16D 125/40</i>	(2012.01)
	<i>F16D 65/36</i>	(2006.01)
(96)	25.05.2012	
(96)	12724126.3	
(73)	SFS Intec Holding AG, 9435 Heerbrugg, CH	
(72)	KUSTER, Hanspeter, CH-9436 Balgach, CH	
(54)	Vřetenový pohon	
(32)	102011050814	
(31)	01.06.2011	
(33)	DE	
(86)	PCT/EP2012/059828	
(87)	WO 2012/163825	
(74)	Macek and Partners, Mgr. Jiří Macek, Sázavská 751/16, Praha 2, Vinohrady, 12000	
<hr/>		
(97)	EP 2718416	
(47)	13.11.2019	
(97)	13.12.2012	
(51)	<i>C12M 1/12</i>	(2006.01)
	<i>C12M 3/06</i>	(2006.01)
(96)	06.06.2012	
(96)	12727636.8	
(73)	Regenesys bvba, 3001 Heverlee, BE	
(72)	PINXTEREN, Jozef, Albert, Martha, B-9030 Mariakerke, BE	
	CRAEYE, David, B-9200 Dendermonde, BE	
(54)	Expanze kmenových buněk v bioreaktorech s dutými vlákny	
(32)	201161493737 P	
(31)	06.06.2011	
(33)	US	
(86)	PCT/EP2012/060690	
(87)	WO 2012/168295	
(74)	A. Holas & partner Patentová a známková kancelář, Ing. Mgr. Hana Holasová, Křižová 105/4, Brno, 60300	
<hr/>		
(97)	EP 2746505	
(47)	13.11.2019	
(97)	25.06.2014	
(51)	<i>E05B 83/10</i>	(2014.01)
	<i>E05B 13/00</i>	(2006.01)
	<i>E05B 15/04</i>	(2006.01)
(96)	20.11.2013	
(96)	13193604.9	
(73)	F. Hesterberg & Söhne GmbH & Co. KG, 58256 Ennepetal, DE	
(72)	Krüger, Friedrich, 58256 Ennepetal, DE	
(54)	Rozvorový zámeček, zejména pro otočné dveře nástavbových dílů motorových vozidel	
(32)	102012112868	
(31)	21.12.2012	
(33)	DE	
(74)	Čermák a spol., JUDr. Karel Čermák Ph.D., LL.M., Elišky Peškové 735/15, Praha 5, Smíchov, 15000	
<hr/>		
(97)	EP 2752428	
(47)	13.11.2019	
(97)	09.07.2014	
(51)	<i>C07K 16/24</i>	(2006.01)
	<i>C07K 16/22</i>	(2006.01)
	<i>A61K 39/395</i>	(2006.01)
	<i>C12N 15/13</i>	(2006.01)
(96)	25.06.2009	
(96)	14162664.8	
(73)	Novartis AG, 4056 Basel, CH	
(72)	Borras, Leonardo, 8952 Schlieren, CH	
	Urech, David, 8645 Jona, CH	
(54)	Humanizace králičích protilátek s použitím univerzální protilátkové konzervované oblasti	
(32)	75697 P, 75692 P, 155041 P, 155105 P, 8322009	
(31)	25.06.2008, 25.06.2008, 24.02.2009, 24.02.2009, 02.06.2009	
(33)	US, US, US, US, CH	
(74)	Traplová Hakr Kubát, advokátní a patentová kancelář, Ing. Jan Kubát patentový zástupce, Přístavní 24, Praha 7, 17000	

(97)	EP 2753636	
(47)	23.10.2019	
(97)	14.03.2013	
(51)	<i>C07K 7/64</i>	(2006.01)
	<i>A61K 38/00</i>	(2006.01)
(96)	07.09.2012	
(96)	12761855.1	
(73)	The Trustees of The University of Pennsylvania, Philadelphia, PA 19104, US	
(72)	LAMBRIS, John, D., Philadelphia, Pennsylvania 19106, US	
	QU, Hongchang, Drexel Hill, Pennsylvania 19026, US	
	RICKLIN, Daniel, Media, Pennsylvania 19063, US	
(54)	Analogy compstatinu se zlepšenými farmakokinetickými vlastnostmi	
(32)	201161531919 P, 201261651204 P	
(31)	07.09.2011, 24.05.2012	
(33)	US, US	
(86)	PCT/US2012/054180	
(87)	WO 2013/036778	
(74)	Všetečka Zelený Švorčík a partneři, advokátní a patentová kancelář, JUDr. Michal Havlík, Hálkova 1406/2, Praha 2, Nové Město, 12000	
<hr/>		
(97)	EP 2763647	
(47)	25.12.2019	
(97)	10.07.2014	
(51)	<i>A61K 6/00</i>	(2006.01)
(96)	04.07.2013	
(96)	13759979.1	
(73)	Tripp GmbH & Co. KG, 77728 Oppenau, DE	
(72)	HAYAG, Hans, 77654 Offenburg, DE	
	HENKEL, Lutz, 79415 Bad Bellingen / Hertingen, DE	
	SÖLLNER-TRIPP, Hanspeter, 77704 Oberkirch, DE	
(54)	Adhezivní přípravek pro zubní protézky	
(32)	PCT/EP2013/000007	
(31)	03.01.2013	
(33)	EP	
(86)	PCT/EP2013/002573	
(87)	WO 2014/106516	
(74)	Rott, Růžicka & Guttman a spol., Vyskočilova 1566, Praha 4, Michle, 14000	
<hr/>		
(97)	EP 2768942	
(47)	04.12.2019	
(97)	25.04.2013	
(51)	<i>C12M 3/00</i>	(2006.01)
	<i>C12M 3/02</i>	(2006.01)
	<i>C12N 15/89</i>	(2006.01)
(96)	17.10.2012	
(96)	12841329.1	
(73)	Massachusetts Institute of Technology, Cambridge, MA 02139, US	
(72)	SHAREI, Armon, San Rafael, CA 94901, US	
	ADAMO, Andrea, Cambridge, MA 02139, US	
	LANGER, Robert, Newton, MA 02459, US	
	JENSEN, Klavs, F., Lexington, MA 02421, US	
(54)	Intracelulární dodání látky	
(32)	201161548013 P, 201261684301 P	
(31)	17.10.2011, 17.08.2012	
(33)	US, US	
(86)	PCT/US2012/060646	
(87)	WO 2013/059343	
(74)	Všetečka Zelený Švorčík a partneři, advokátní a patentová kancelář, JUDr. Michal Havlík, Hálkova 1406/2, Praha 2, Nové Město, 12000	
<hr/>		
(97)	EP 2819627	
(47)	13.11.2019	
(97)	06.09.2013	
(51)	<i>A61L 15/58</i>	(2006.01)
	<i>A61L 24/00</i>	(2006.01)
	<i>B32B 7/12</i>	(2006.01)
(96)	27.02.2013	
(96)	13754877.2	
(73)	Hollister Incorporated, Libertyville, IL 60048, US	
(72)	TAYLOR, Michael, Mundelein Illinois 60060, US	
	MURAHATA, Richard, Libertyville Illinois 60048, US	
(54)	Regulační přílnavá kompozice pro lékařské pomůcky ulpívající na pokožce	
(32)	201261604663 P, 201261668178 P	

(31) 29.02.2012, 05.07.2012		<i>A61P 21/00</i>	(2006.01)
(33) US, US		<i>A61P 25/28</i>	(2006.01)
(86) PCT/US2013/027970		<i>A61P 3/06</i>	(2006.01)
(87) WO 2013/130566		<i>A61P 31/12</i>	(2006.01)
(74) Ing. Vítězslav Žák, patentový zástupce, Ostopovická 472/4, Troubsko, 66441		<i>A61P 31/14</i>	(2006.01)
		<i>A61P 31/16</i>	(2006.01)
<hr/>			
(97) EP 2834549		(96) 17.05.2013	
(47) 30.10.2019		(96) 13791584.9	
(97) 10.10.2013		(73) Replicor Inc., Montréal, Québec H4P 2R2, CA	
(51) <i>F17C 3/00</i>	(2006.01)	(72) BAZINET, Michel, Montréal, Québec H3P 2A7, CA	
<i>F41H 7/04</i>	(2006.01)	VAILLANT, Andrew, Roxboro, Québec H8Y 3E6, CA	
<i>F41H 5/04</i>	(2006.01)	(54) Způsoby s využitím oligonukleotidových chelátových komplexů	
(96) 28.03.2013		(32) 201261648694 P	
(96) 13771901.9		(31) 18.05.2012	
(73) HUTCHINSON S.A., 75008 Paris, FR		(33) US	
(72) BONGIOVANNI, David, L., Grand Island, NY 14072, US		(86) PCT/CA2013/050378	
(54) Samo-utěšňovací systém pro držení kapaliny s jedním nebo více vnitřními prvky absorbujícími energii		(87) WO 2013/170385	
(32) 201261619483 P		(74) Vsetečka Zelený Švorčík a partneři, advokátní a patentová kancelář, JUDr. Michal Havlík, Hálkova 1406/2, Praha 2, Nové Město, 12000	
(31) 03.04.2012		<hr/>	
(33) US		(97) EP 2849910	
(86) PCT/US2013/034319		(47) 30.10.2019	
(87) WO 2013/151857		(97) 21.11.2013	
(74) Vsetečka Zelený Švorčík a partneři, advokátní a patentová kancelář, JUDr. Michal Havlík, Hálkova 1406/2, Praha 2, Nové Město, 12000		(51) <i>B23K 7/00</i>	(2006.01)
<hr/>			
(97) EP 2845891		<i>F23D 14/82</i>	(2006.01)
(47) 02.10.2019		<i>F23D 14/38</i>	(2006.01)
(97) 11.03.2015		<i>F23D 14/52</i>	(2006.01)
(51) <i>C09K 3/30</i>	(2006.01)	(96) 14.05.2013	
<i>C09K 5/04</i>	(2006.01)	(96) 13791130.1	
<i>C08J 9/14</i>	(2006.01)	(73) The Esab Group, Inc., Florence, SC 29501, US	
<i>C07C 17/25</i>	(2006.01)	(72) PERISETTY, Shiva, Florence, South Carolina 29501, US	
(96) 22.12.2010		STAUFFER, Gregory, Florence, South Carolina 29501, US	
(96) 14195315.8		(54) Univerzální hlava se směšovacími vířícími vstříkovačem pro plynový hořák	
(73) The Chemours Company FC, LLC, Wilmington DE 19801, US		(32) 201261646450 P	
(72) Nappa, Mario Joseph, Newark, DE 19711, US		(31) 14.05.2012	
(54) Kompozice obsahující 2,3,3,3-tetrafluorpropen a 2,3-dichlor-3,3-difluorpropen		(33) US	
(32) 289027 P		(86) PCT/US2013/040934	
(31) 22.12.2009		(87) WO 2013/173327	
(33) US		(74) Traplová Hakr Kubát, advokátní a patentová kancelář, Ing. Jan Kubát, patentový zástupce, Přístavní 24, Praha 7, 17000	
(74) ZIVKO MIJATOVIC & PARTNERS s.r.o., Jugoslávských partyzánů 639/26, Praha 6, 16000		<hr/>	
<hr/>			
(97) EP 2848936		(97) EP 2858515	
(47) 02.10.2019		(47) 30.10.2019	
(97) 14.11.2013		(97) 09.01.2014	
(51) <i>G01N 33/86</i>	(2006.01)	(51) <i>A23K 50/10</i>	(2016.01)
<i>G01N 33/68</i>	(2006.01)	(96) 11.06.2013	
<i>C12Q 1/56</i>	(2006.01)	(96) 13780236.9	
<i>C07K 14/705</i>	(2006.01)	(73) Pioneer Hi-Bred International, Inc., Johnston, Iowa 50131-1014, US	
(96) 26.04.2013		(72) OWENS, Fredric, Johnston, Iowa 50131-0552, US	
(96) 13787336.0		SMILEY, Brenda, Johnston, Iowa 50131-0552, US	
(73) LSI Medience Corporation, Tokyo 101-8517, JP		(54) Silážové inokulanty obsahující kvasinky pro zlepšení trávení a fermentace siláže v bacheru	
Fukuoka University, Fukuoka-shi, Fukuoka 814-0180, JP		(32) 201261658757 P	
(72) ISHIKURA, Hiroyasu, Fukuoka-shi Fukuoka 814-0180, JP		(31) 12.06.2012	
(54) Způsob pro detekci diseminované intravaskulární koagulace nebo infekční diseminované intravaskulární koagulace		(33) US	
(32) 2012106216, 2012106217		(86) PCT/US2013/045081	
(31) 07.05.2012, 07.05.2012		(87) WO 2014/007946	
(33) JP, JP		(74) A. Holas & partner Patentová a známková kancelář, Ing. Mgr. Hana Holasová, Křížová 105/4, Brno, 60300	
(86) PCT/JP2013/062352		<hr/>	
(87) WO 2013/168602		(97) EP 2867263	
(74) Vsetečka Zelený Švorčík a partneři, advokátní a patentová kancelář, JUDr. Michal Havlík, advokát, Hálkova 1406/2, Praha 2, Nové Město, 12000		(47) 27.11.2019	
<hr/>			
(97) EP 2849760		(97) 09.01.2014	
(47) 30.10.2019		(51) <i>C08F 36/04</i>	(2006.01)
(97) 21.11.2013		<i>C08F 2/02</i>	(2006.01)
(51) <i>A61K 31/7088</i>	(2006.01)	<i>C08F 36/08</i>	(2006.01)
<i>A61K 31/7115</i>	(2006.01)	<i>B29B 9/02</i>	(2006.01)
<i>A61K 31/712</i>	(2006.01)	(96) 01.07.2013	
<i>A61K 31/7125</i>	(2006.01)	(96) 13732569.2	
<i>A61K 31/713</i>	(2006.01)	(73) Compagnie Générale des Etablissements Michelin, 63000 Clermont-Ferrand, FR	
		(72) DUSSILLOLS, Jérôme, F-63040 Clermont-Ferrand Cedex 9, FR	
		PAROLA, Hélène, F-63040 Clermont-Ferrand Cedex 9, FR	
		KIENER, Pierre, F-63040 Clermont-Ferrand Cedex 9, FR	
		(54) Způsob kontinuální syntézy dienového elastomeru	

(32) 1256328
(31) 02.07.2012
(33) FR
(86) PCT/EP2013/063864
(87) WO 2014/006007
(74) Traplová Hakr Kubát, advokátní a patentová kancelář, ing. Eduard Hakr patentový zástupce, Přístavní 24, Praha 7, 17000

(97) **EP 2875101**
(47) 04.09.2019
(97) 23.01.2014
(51) **C10G 9/16** (2006.01)
C10G 75/00 (2006.01)
(96) 11.07.2013
(96) 13819522.7
(73) Lummus Technology LLC, Bloomfield, NJ 07003-3096, US
(72) DE HAAN, Stephen, Wayne, NJ 07470, US
TAM, Peter, Kin-Lee, Armonk, NY 10504, US
(54) **Zařízení pro zachytávání koksu**
(32) 201213554460
(31) 20.07.2012
(33) US
(86) PCT/US2013/050013
(87) WO 2014/014731
(74) Všeťečka Zelený Švorčík a partneři, advokátní a patentová kancelář, JUDr. Michal Havlík, Hálkova 1406/2, Praha 2, Nové Město, 12000

(97) **EP 2877599**
(47) 23.10.2019
(97) 30.01.2014
(51) **C12Q 1/6886** (2018.01)
(96) 26.07.2013
(96) 13745973.1
(73) Aragon Pharmaceuticals, Inc., Los Angeles, 90024, CA, US
(72) JOSEPH, James David, San Diego, CA 92127, US
HAGER, Jeffrey H., San Diego, CA 92130, US
SENSINTAFFAR, John, Lee, Poway, CA 92064, US
LU, Nhin, San Diego, CA 92126, US
QIAN, Jing, San Diego, CA 92126, US
SMITH, Nicholas, D., San Diego, CA 92109, US
(54) **Způsoby a kompozice pro stanovení rezistence na léčbu androgenovým receptorem**
(32) 201261676842 P, 201361783763 P, 201361829123 P
(31) 27.07.2012, 14.03.2013, 30.05.2013
(33) US, US, US
(86) PCT/US2013/052395
(87) WO 2014/018926
(74) Všeťečka Zelený Švorčík a partneři, advokátní a patentová kancelář, JUDr. Michal Havlík, Hálkova 1406/2, Praha 2, Nové Město, 12000

(97) **EP 2880746**
(47) 27.11.2019
(97) 06.02.2014
(51) **H02K 5/18** (2006.01)
H02K 5/20 (2006.01)
H02K 9/06 (2006.01)
H02K 11/33 (2016.01)
H02K 9/14 (2006.01)
(96) 17.07.2013
(96) 13739970.5
(73) EBM-Papst Mulfingen GmbH&CO. KG, 74673 Mulfingen, DE
(72) HAAF, Oliver, 74635 Kupferzell, DE
HAAG, Christian, 74673 Mulfingen, DE
WALTER, Sven, 97980 Bad Mergentheim-Rengershausen, DE
SUDLER, Björn, 97944 Boxberg-Schwabhausen, DE
(54) **Aktivní chlazení motoru**
(32) 102012107107
(31) 02.08.2012
(33) DE
(86) PCT/EP2013/065098
(87) WO 2014/019854
(74) Všeťečka Zelený Švorčík a partneři, advokátní a patentová kancelář, JUDr. Michal Havlík, Hálkova 1406/2, Praha 2, Nové Město, 12000

(97) **EP 2882450**
(47) 27.11.2019

(97) 16.01.2014
(51) **A61K 38/37** (2006.01)
C12N 15/00 (2006.01)
C12P 21/08 (2006.01)
C07K 14/755 (2006.01)
C12N 15/62 (2006.01)
A61K 38/36 (2006.01)

(96) 10.07.2013
(96) 13816031.2
(73) Bioerativ Therapeutics Inc., Waltham, MA 02451, US
(72) CHHABRA, Ekta, Seth, Framingham, MA 01702, US
LIU, Tongyao, Lexington, MA 02421, US
CHANG, Pei-yun, Bedford, MA 01730, US
PETERS, Robert, T., Needham, MA 02492, US
KULMAN, John, Belmont, MA 02478, US
(54) **Komplex Faktorů VIII s XTEN a proteinovým Von Willebrandovým faktorem a jeho použití**
(32) 201261670401 P, 201361759819 P, 201361801504 P, 201361801544 P, 201361827158 P, 201361840811 P
(31) 11.07.2012, 01.02.2013, 15.03.2013, 15.03.2013, 24.05.2013, 28.06.2013
(33) US, US, US, US, US, US
(86) PCT/US2013/049989
(87) WO 2014/011819
(74) Traplová Hakr Kubát, advokátní a patentová kancelář, Ing. Eduard Hakr, patentový zástupce, Přístavní 24, Praha 7, 17000

(97) **EP 2890571**
(47) 21.08.2019
(97) 03.07.2014
(51) **B60C 9/00** (2006.01)
B60C 9/18 (2006.01)
B60C 9/22 (2006.01)
(96) 18.12.2013
(96) 13826627.5
(73) Kordsa Teknik Tekstil A.S, Izmit / Kocaeli, TR
(72) SEVIM, Dogan, 41310 Kocaeli, TR
AKSOY, Kürsat, 41310 Kocaeli, TR
FIDAN, Sadettin, 30827 Garbsen, DE
MERTOL, Bekir Anil, 41310 Kocaeli, TR
(54) **Výztužný materiál pro pneumatiky**
(32) 201215231
(31) 25.12.2012
(33) TR
(86) PCT/IB2013/061099
(87) WO 2014/102672
(74) Všeťečka Zelený Švorčík a partneři, advokátní a patentová kancelář, JUDr. Michal Havlík, advokát, Hálkova 1406/2, Praha 2, Nové Město, 12000

(97) **EP 2899335**
(47) 23.10.2019
(97) 29.07.2015
(51) **E05B 1/00** (2006.01)
F41H 5/22 (2006.01)
E05F 9/00 (2006.01)
E05B 83/00 (2014.01)
(96) 21.01.2015
(96) 15152025.1
(73) NEXTER Systems, 42328 Roanne, FR
(72) Morin, Cédric, 18023 Bourges, FR
Bouvard, Franck, 18023 Bourges, FR
Jamet, Christophe, 18023 Bourges, FR
(54) **Zařízení pro pomoc s manipulací pro kliku dveří**
(32) 1400143
(31) 22.01.2014
(33) FR
(74) Všeťečka Zelený Švorčík a partneři, advokátní a patentová kancelář, JUDr. Michal Havlík, Hálkova 1406/2, Praha 2, Nové Město, 12000

(97) **EP 2923690**
(47) 30.10.2019
(97) 30.09.2015
(51) **A61Q 17/04** (2006.01)
A61Q 13/00 (2006.01)
A61K 8/35 (2006.01)
A61K 8/37 (2006.01)
(96) 27.03.2015

- (96) 15161540.8
(73) Sensient Cosmetic Technologies, 95130 Saint Ouen L'Aumone, FR
(72) Blain, Lucile, 75002 PARIS, FR
Geneve, Christine, 78570 ANDRESY, FR
Peltier, Marianne, 78670 VILLENES SUR SEINE, FR
Boulier, Virginie, 95450 CONDECOURT, FR
- (54) **Kompozice pro stabilizaci fotosenzitivních sloučenin**
(32) 1452757
(31) 28.03.2014
(33) FR
(74) A. Holas & partner Patentová a známková kancelář, Ing. Mgr. Hana Holasová, Křížová 105/4, Brno, 60300
-
- (97) **EP 2929342**
(47) 06.11.2019
(97) 19.06.2014
(51) **G01N 27/83** (2006.01)
G01N 27/82 (2006.01)
(96) 10.12.2013
(96) 13861778.2
(73) ArcelorMittal, 1160 Luxembourg, LU
(72) MASLEID, Michael, Dyer, IN 46311, US
NIEMCZURA, Zofia, Porter, IN 46304, US
TSVIK, George, Valparaiso, IN 46385, US
- (54) **Způsob stanovení stavu a zbývající životnosti reformovacího potrubí z austenitické oceli a podobných výrobků**
(32) 201261735505 P
(31) 10.12.2012
(33) US
(86) PCT/US2013/074216
(87) WO 2014/093404
(74) A. Holas & partner Patentová a známková kancelář, Ing. Mgr. Hana Holasová, Křížová 105/4, Brno, 60300
-
- (97) **EP 2929933**
(47) 06.11.2019
(97) 19.06.2014
(51) **B01J 19/08** (2006.01)
B01J 2/00 (2006.01)
H05H 1/42 (2006.01)
H01J 37/32 (2006.01)
H05H 1/24 (2006.01)
H05H 1/48 (2006.01)
(96) 06.12.2013
(96) 13862922.5
(73) Korea Basic Science Institute, Daejeon 305-806, KR
(72) SEOK, Dong Chan, Daejeon 302-150, KR
JUNG, Yong Ho, Seoul 143-191, KR
JEONG, Hyun Young, Gunsan-si Jeollabuk-do 573-330, KR
- (54) **Zařízení pro zpracování prášku pomocí plazmy**
(32) 20120142763
(31) 10.12.2012
(33) KR
(86) PCT/KR2013/011272
(87) WO 2014/092394
(74) PATENTSERVIS Praha a.s., Na Podkovce 281/10, Praha 4, Podolí, 14700
-
- (97) **EP 2934593**
(47) 05.02.2020
(97) 14.08.2014
(51) **A61K 31/337** (2006.01)
A61K 47/40 (2006.01)
A61K 9/00 (2006.01)
A61K 9/19 (2006.01)
A61K 9/08 (2006.01)
A61K 47/69 (2017.01)
(96) 23.12.2013
(96) 13874815.7
(73) Softkemo Pharma Corp., Montreal, QC H3B 4W5, CA
(72) ALAKHOV, Valery, Ile Bizard, Quebec H9E 1K6, CA
PIETRZYNSKI, Grzegorz, Montreal, Quebec H1N 1P2, CA
PATEL, Kishore, Pierrefonds, Quebec H9K 1S7, CA
- (54) **Směs kabazitaxelu**
(32) 201261848172 P
(31) 24.12.2012
(33) US
- (86) PCT/IB2013/003255
(87) WO 2014/122498
(74) Karel Bauer, Uřešova 1266/2, Praha 4, Kunratice, 14800
-
- (97) **EP 2952775**
(47) 18.09.2019
(97) 09.12.2015
(51) **F16F 9/49** (2006.01)
F16F 9/48 (2006.01)
F16F 9/32 (2006.01)
B21D 22/02 (2006.01)
B21D 22/20 (2006.01)
B21D 53/88 (2006.01)
(96) 22.09.2014
(96) 14003278.0
(73) BeijingWest Industries Co., Ltd., Beijing, CN
(72) Slusarczyk, Pawel, 32-400 Myslenice, PL
Wrzesinski, Jakub, 30-114 Krakow, PL
Knapczyk, Marcin, 31-261 Krakow, PL
- (54) **Hydraulický tlumič s uspořádáním hydraulické ome-zovací zářky**
(32) 201410203424
(31) 14.05.2014
(33) CN
(74) KOREJZOVA LEGAL v.o.s., JUDr. Petra Sauvage de Brantes, Korunní 810/104, Praha 10, Vinohrady, 10100
-
- (97) **EP 2956995**
(47) 28.08.2019
(97) 21.08.2014
(51) **H01R 4/48** (2006.01)
H01R 12/88 (2011.01)
(96) 12.02.2014
(96) 14706795.3
(73) Wago Verwaltungsgesellschaft mbH, 32423 Minden, DE
(72) KÖLLMANN, Hans-Josef, 32425 Minden, DE
GERBERDING, Wolfgang, 31840 Hess. Oldendorf, DE
- (54) **Propojovací svorka**
(32) 102013101409
(31) 13.02.2013
(33) DE
(86) PCT/EP2014/052717
(87) WO 2014/124960
(74) Ing. Vítězslav Žák, patentový zástupce, Ostopovická 472/4, Troubsko, 66441
-
- (97) **EP 2962824**
(47) 25.09.2019
(97) 06.01.2016
(51) **B29B 7/38** (2006.01)
B29B 7/60 (2006.01)
B29B 7/88 (2006.01)
B29B 17/00 (2006.01)
B29C 31/06 (2006.01)
C08J 11/06 (2006.01)
B29C 48/285 (2019.01)
B29B 7/40 (2006.01)
B29B 7/42 (2006.01)
B29B 7/90 (2006.01)
B29B 9/06 (2006.01)
B29B 9/14 (2006.01)
B29K 105/06 (2006.01)
B29C 48/30 (2019.01)
B29C 48/39 (2019.01)
B29C 48/04 (2019.01)
B29C 48/345 (2019.01)
B29C 48/92 (2019.01)
(96) 03.07.2015
(96) 15002001.4
(73) WIPAG Deutschland GmbH, 86633 Neuburg a.d. Donau, DE
(72) WIEDEMANN, Peter, 86633 Neuburg, DE
- (54) **Způsob úpravy materiálu obsahující vlákna**
(32) 102014009883
(31) 04.07.2014
(33) DE

(74) Macek and Partners, Mgr. Jiří Macek, Sázavská 751/16, Praha 2, Vinohrady, 12000

(97) **EP 2965759**
(47) 30.10.2019
(97) 13.01.2016
(51) **A61K 31/415** (2006.01)
A61K 31/52 (2006.01)
A61K 45/06 (2006.01)
A61P 29/00 (2006.01)
A61P 1/00 (2006.01)
A61P 25/00 (2006.01)
A61K 31/5575 (2006.01)
A61K 31/196 (2006.01)
A61K 31/522 (2006.01)
A61K 31/5415 (2006.01)
A61K 31/427 (2006.01)

(96) 06.02.2013
(96) 15179077.1
(73) Innovative Med Concepts, LLC, Tuscaloosa, AL 35406, US
(72) Pridgen, William L., Tuscaloosa, AL 35406, US
(54) **Kombinovaná terapie fibromyalgie s použitím antivirové sloučeniny a inhibitoru cox-2**
(32) 201261595507 P
(31) 06.02.2012
(33) US
(74) Všeťečka Zelený Švorčík a partneři, advokátní a patentová kancelář, JUDr. Michal Havlík, Hálkova 1406/2, Praha 2, Nové Město, 12000

(97) **EP 2966820**
(47) 04.12.2019
(97) 13.01.2016
(51) **H04L 13/18** (2006.01)
H03M 13/09 (2006.01)
H04B 7/04 (2017.01)
H04L 1/18 (2006.01)
H04L 1/06 (2006.01)

(96) 11.02.2008
(96) 15181225.2
(73) Optis Wireless Technology, LLC, Plano, TX 75025, US
(72) JÖNGREN, George, S-11241 Stockholm, SE
KANGAS, Ari, S-181 30 Lidingö, SE
(54) **Mapování kódových slov na vrstvy v systému, který implementuje metodu HARQ**
(32) 0700368
(31) 14.02.2007
(33) SE
(74) Traplová Hakr Kubát, advokátní a patentová kancelář, Ing. Eduard Hakr, patentový zástupce, Přístavní 24, Praha 7, 17000

(97) **EP 2968174**
(47) 16.10.2019
(97) 18.09.2014
(51) **A61K 9/20** (2006.01)
A61K 9/28 (2006.01)
A61K 33/04 (2006.01)
A61P 1/10 (2006.01)

(96) 14.03.2014
(96) 14722461.2
(73) Braintree Laboratories, Inc., Braintree, MA 02184, US
(72) DENNETT, Edmund V. Jr., Walpole, MA 02071, US
WELLS, David S., Shrewsbury, MA 01545, US
(54) **Dvojí použití tablet perorální farmaceutické kompozice síranových solí a způsoby jejich použití**
(32) 201361798759 P
(31) 15.03.2013
(33) US
(86) PCT/US2014/028805
(87) WO 2014/144407
(74) Všeťečka Zelený Švorčík a partneři, advokátní a patentová kancelář, JUDr. Michal Havlík, advokát, Hálkova 1406/2, Praha 2, Nové Město, 12000

(97) **EP 2968992**
(47) 11.12.2019
(97) 18.09.2014
(51) **A61P 21/02** (2006.01)

A61K 9/14 (2006.01)
A61K 9/16 (2006.01)
A61K 31/135 (2006.01)
A61P 43/00 (2006.01)

(96) 14.03.2014
(96) 14762323.5
(73) Tonix Pharma Holdings Limited, Hamilton HM 10, BM
(72) NEBULONI, Marino, I-20017 Rho (MI), IT
COLOMBO, Patrizia, I-20090 Trezzano sul Naviglio, IT
(54) **Eutektické přípravky hydrochloridu cyklobenzaprinu a mannitolu**
(32) 201361792757 P
(31) 15.03.2013
(33) US
(86) PCT/US2014/029872
(87) WO 2014/145156
(74) FAJNOR IP s.r.o., Pobřežní 249/46, Praha 8, Karlín, 18600

(97) **EP 2974687**
(47) 06.11.2019
(97) 20.01.2016
(51) **A61B 18/24** (2006.01)
(96) 02.03.2009
(96) 15181794.7
(73) biolitec Unternehmensbeteiligungs II AG, 1030 Vienna, AT
(72) NEUBERGER, Wolfgang, 87000 F.T. Labuan, MY
(54) **Endoluminální laserové ablační zařízení pro léčení žil**
(32) 67537 P, 79024 P, 104956 P, 395455
(31) 28.02.2008, 08.07.2008, 13.10.2008, 27.02.2009
(33) US, US, US, US
(74) Čermák a spol., JUDr. Karel Čermák Ph.D., LL.M., Elišky Peškové 735/15, Praha 5, Smíchov, 15000

(97) **EP 2976186**
(47) 25.12.2019
(97) 25.09.2014
(51) **B25J 13/08** (2006.01)
G05B 19/418 (2006.01)
(96) 18.03.2014
(96) 14770349.0
(73) Muth Mirror Systems, LLC, Sheboygan, WI 53083, US
(72) VANDERPUY, Thomas, Sheboygan, Wisconsin 53083, US
(54) **Zařízení a způsob pro umístění modulu**
(32) 201313847262
(31) 19.03.2013
(33) US
(86) PCT/US2014/031088
(87) WO 2014/153358
(74) Všeťečka Zelený Švorčík a partneři, advokátní a patentová kancelář, JUDr. Michal Havlík, Hálkova 1406/2, Praha 2, Nové Město, 12000

(97) **EP 2978426**
(47) 13.11.2019
(97) 16.10.2014
(51) **A61K 31/65** (2006.01)
A61K 47/26 (2006.01)
A61P 31/04 (2006.01)
A61P 31/00 (2006.01)
(96) 25.03.2014
(96) 14782395.9
(73) Intas Pharmaceuticals Limited, Ahmedabad - 380054, Gujrat, IN
PARIKH, Dhara, Ahmedabad 380054 Gujarat, IN
(72) PATEL, Aditya, Ahmedabad 380054 Gujarat, IN
BHASKAR, Pallerla, Ahmedabad 380054 Gujarat, IN
SEHGAL, Ashish, Ahmedabad 380054 Gujarat, IN
(54) **Stabilní složení tigecyklinu**
(32) 1127MU2013
(31) 26.03.2013
(33) IN
(86) PCT/IN2014/000186
(87) WO 2014/167575
(74) Traplová Hakr Kubát, advokátní a patentová kancelář, Ing. Eduard Hakr, patentový zástupce, Přístavní 24, Praha 7, 17000

(97) **EP 2986421**
(47) 28.08.2019
(97) 11.12.2014

- (51) **B21J 15/02** (2006.01)
B21J 15/26 (2006.01)
B23P 11/00 (2006.01)
B25B 27/00 (2006.01)
- (96) 27.05.2014
(96) 14726610.0
- (73) VVG-Befestigungstechnik GmbH & Co. KG, 24536 Neumünster, DE
(72) HONSEL, Michael H., 24402 Esgrus, DE
- (54) **Nýtovací zařízení**
(32) 102013105703
(31) 04.06.2013
(33) DE
(86) PCT/EP2014/060955
(87) WO 2014/195189
(74) FISCHER & PARTNER IP s.r.o., Na hrobci 294/5, Praha 2, Nové Město, 12800
-
- (97) **EP 2997286**
(47) 20.11.2019
(97) 20.11.2014
(51) **F16H 25/22** (2006.01)
(96) 13.05.2014
(96) 14727726.3
(73) SFS Intec Holding AG, 9435 Heerbrugg, CH
(72) KUSTER, Hanspeter, 9436 Balgach, CH
HUSISTEIN, Kurt, 5736 Burg, CH
SCHÖNENBERGER, Markus, 9533 Kirchberg, CH
REINHARD, Patrick, 6811 Göfis, AT
RUPPER, Ivo, 9444 Diepoldsau, CH
LICHTENSTEIGER, Markus, 9462 Montlingen, CH
HUTTER, Pascal, 9444 Diepoldsau, CH
- (54) **Kuličkový šroub**
(32) 102013008311
(31) 15.05.2013
(33) DE
(86) PCT/EP2014/059683
(87) WO 2014/184154
(74) Macek and Partners, Mgr. Jiří Macek, Sázavská 751/16, Praha 2, Vinohrady, 12000
-
- (97) **EP 3003343**
(47) 23.10.2019
(97) 11.12.2014
(51) **A61K 38/00** (2006.01)
A61K 38/10 (2006.01)
C12N 5/00 (2006.01)
(96) 09.06.2014
(96) 14807179.8
(73) The Johns Hopkins University, Baltimore, MD 21218, US
(72) POPEL, Aleksander, S., Lutherville, MD 21093, US
PANDEY, Niranjana, B., White Marsh, MD 21162, US
LEE, Esak, Chestnut Hill, MA 02467, US
GREEN, Jordan, J., Nottingham, MD 21236, US
SHMUELI, Ron, B., Baltimore, MD 21218, US
- (54) **Biomimetický peptid a biodegradabilní doručovací platforma pro léčbu na angiogenezi a lymfangiogenezi závislých onemocnění**
(32) 201361832290 P
(31) 07.06.2013
(33) US
(86) PCT/US2014/041526
(87) WO 2014/197892
(74) PatentEnter s.r.o., Koliště 1965/13a, Brno, Černá Pole, 60200
-
- (97) **EP 3004166**
(47) 20.11.2019
(97) 11.12.2014
(51) **A61P 37/02** (2006.01)
(96) 03.06.2014
(96) 14733922.0
(73) Regeneron Pharmaceuticals, Inc., Tarrytown, NY 10591, US
(72) STAHL, Neil, Tarrytown, NY 10591-6707, US
ORENGO, Jamie, M., Tarrytown, NY 10591-6707, US
MURPHY, Andrew, J., Tarrytown, NY 10591-6707, US
GANDHI, Namita, Tarrytown, NY 10591-6707, US
GRAHAM, Neil, Tarrytown, NY 10591-6707, US
- (54) **Způsoby zlepšování alergen-specifické imunoterapie podáváním IL-4R inhibitoru**
(32) 201361830919 P
(31) 04.06.2013
(33) US
(86) PCT/US2014/040695
(87) WO 2014/197470
(74) A. Holas & partner Patentová a známková kancelář, Ing. Mgr. Hana Holasová, Křížová 105/4, Brno, 60300
-
- (97) **EP 3010910**
(47) 05.02.2020
(97) 24.12.2014
(51) **C07D 403/12** (2006.01)
A61K 31/513 (2006.01)
C07D 401/04 (2006.01)
C07D 401/12 (2006.01)
C07D 403/04 (2006.01)
C07D 405/04 (2006.01)
C07D 405/12 (2006.01)
C07D 239/545 (2006.01)
C07D 239/553 (2006.01)
C07D 413/04 (2006.01)
A61P 9/10 (2006.01)
(96) 19.06.2014
(96) 14738986.0
(73) MyoKardia, Inc., South San Francisco CA 94080, US
(72) OSLOB, Johan, South San Francisco, California 94080, US
ANDERSON, Robert, South San Francisco, California 94080, US
AUBELE, Danielle, South San Francisco, California 94080, US
EVANCHIK, Marc, South San Francisco, California 94080, US
FOX, Jonathan Charles, South San Francisco, California 94080, US
KANE, Brian, South San Francisco, California 94080, US
LU, Puping, South San Francisco, California 94080, US
MCDOWELL, Robert, South San Francisco, California 94080, US
RODRIGUEZ, Hector, South San Francisco, California 94080, US
SONG, Yonghong, South San Francisco, California 94080, US
SRAN, Arvinder, South San Francisco, California 94080, US
- (54) **Pyrimidindionové sloučeniny proti srdečním stavům**
(32) 201361838088 P, 201461939655 P, 201461981366 P
(31) 21.06.2013, 13.02.2014, 18.04.2014
(33) US, US, US
(86) PCT/US2014/043192
(87) WO 2014/205223
(74) Traplová Hakr Kubát, advokátní a patentová kancelář, Ing. Eduard Hakr, patentový zástupce, Přístavní 24, Praha 7, 17000
-
- (97) **EP 3023188**
(47) 25.12.2019
(97) 25.05.2016
(51) **B23K 26/03** (2006.01)
B23K 26/70 (2014.01)
B23K 26/06 (2014.01)
B23K 26/21 (2014.01)
B23K 31/12 (2006.01)
(96) 16.11.2015
(96) 15194742.1
(73) Toyota Jidosha Kabushiki Kaisha, Toyota-shi, Aichi 471-8571, JP
(72) OGURA, Shuhei, Aichi 471-8571, JP
OGUSU, Kazuyuki, Aichi 471-8571, JP
MAKINO, Jyunichiro, Aichi 471-8571, JP
KISHI, Hiroaki, Aichi 471-8571, JP
TSUJI, Kousuke, Aichi 471-8571, JP
- (54) **Způsob laserového sváření**
(32) 2014233769
(31) 18.11.2014
(33) JP
(74) Všeťečka Zelený Švorčík a partneři, advokátní a patentová kancelář, JUDr. Michal Havlík, Hálkova 1406/2, Praha 2, Nové Město, 12000
-
- (97) **EP 3025726**
(47) 20.11.2019
(97) 01.06.2016
(51) **A61K 38/31** (2006.01)
A61K 39/29 (2006.01)
A61K 47/30 (2006.01)

- Susnik, Janko Dipl.Ing. (FH), 73098 Rechberghausen, DE
Aichele, Helmut Dipl. Ing. (FH), 73033 Göppingen, DE
- (54) **Tvářecí zařízení**
(74) Čermák a spol., JUDr. Karel Čermák Ph.D., LL.M., Elišky Peškové 735/15, Praha 5, Smíchov, 15000
-
- (97) **EP 3055208**
(47) 11.12.2019
(97) 16.04.2015
(51) **B64C 39/02** (2006.01)
B64D 5/00 (2006.01)
G05D 1/00 (2006.01)
(96) 08.11.2013
(96) 13895435.9
(73) EQUQUERA Inc., West Vancouver BC V7S 1V1, CA
(72) DE SILVA, Shelton Gamini, West Vancouver, British Columbia V7S 1V1, CA
- (54) **Kombinace letounů bez posádky a způsob a systém pro zapojení ve více aplikacích**
(32) 2829368
(31) 08.10.2013
(33) CA
(86) PCT/CA2013/000941
(87) WO 2015/051436
(74) Všeťečka Zelený Švorčík a partneři, advokátní a patentová kancelář, JUDr. Michal Havlík, Hálkova 1406/2, Praha 2, Nové Město, 12000
-
- (97) **EP 3055930**
(47) 20.11.2019
(97) 16.04.2015
(51) **H04B 1/10** (2006.01)
H04B 7/00 (2006.01)
(96) 10.10.2014
(96) 14851814.5
(73) Ubiquiti Inc., New York NY 10017, US
(72) LASCARI, Lance, D., San Jose, CA 95131, US
PERA, Robert, J., San Jose, CA 95131, US
- (54) **Optimalizace bezdrátového rádiového systému pomocí perzistentní analýzy spektra**
(32) 201361890073 P, 201462019359 P
(31) 11.10.2013, 30.06.2014
(33) US, US
(86) PCT/US2014/060027
(87) WO 2015/054567
(74) A. Holas & partner Patentová a známková kancelář, Ing. Mgr. Hana Holasová, Křížová 105/4, Brno, 60300
-
- (97) **EP 3057964**
(47) 04.12.2019
(97) 23.04.2015
(51) **C07D 401/14** (2006.01)
C07D 215/48 (2006.01)
C07D 401/10 (2006.01)
C07D 417/14 (2006.01)
C07D 451/04 (2006.01)
C07D 471/04 (2006.01)
C07D 471/10 (2006.01)
C07D 487/04 (2006.01)
C07D 487/10 (2006.01)
C07D 493/10 (2006.01)
C12Q 1/6897 (2018.01)
G01N 33/50 (2006.01)
C07D 413/14 (2006.01)
C07D 403/14 (2006.01)
C07D 413/04 (2006.01)
(96) 14.10.2014
(96) 14790937.8
(73) Eisai R&D Management Co., Ltd., Tokyo 112-8088, JP
(72) HAWKINS, Lynn, Concord, Massachusetts 01742, US
CARLSON, Eric, Merrimack, New Hampshire 03054, US
HANSEN, Hans, Somerville, Massachusetts 02143, US
MACKEY, Matthew, Melrose, Massachusetts 02176, US
SCHILLER, Shawn, Haverhill, Massachusetts 01832, US
OGAWA, Chikako, CH-4056 Basel, CH
DAVIS, Heather, Haverhill, Massachusetts 01832, US
ENDO, Atsushi, Andover, MA 01810, US
-
- ISHIZAKA, Sally, Weston, MA 02493, US
- (54) **Selektivně substituované chinolinové sloučeniny**
(32) 201361890718 P
(31) 14.10.2013
(33) US
(86) PCT/US2014/060418
(87) WO 2015/057659
(74) Traplová Hakr Kubát, advokátní a patentová kancelář, Ing. Eduard Hakr, patentový zástupce, Přístavní 24, Praha 7, 17000
-
- (97) **EP 3065567**
(47) 25.12.2019
(97) 14.05.2015
(51) **A23L 33/10** (2016.01)
A61K 9/16 (2006.01)
C07C 403/24 (2006.01)
(96) 06.11.2014
(96) 14799698.7
(73) DSM IP Assets B.V., 6411 TE Heerlen, NL
(72) KARRER, Philippe, 4303 Kaiseraugst, CH
WUESTENBERG, Bettina, 4303 Kaiseraugst, CH
- (54) **Postup čištění astaxanthinu**
(32) 201361901136 P, 18902013
(31) 07.11.2013, 12.11.2013
(33) US, CH
(86) PCT/EP2014/073954
(87) WO 2015/067705
(74) Traplová Hakr Kubát, advokátní a patentová kancelář, Ing. Eduard Hakr patentový zástupce, Přístavní 24, Praha 7, 17000
-
- (97) **EP 3084359**
(47) 13.11.2019
(97) 25.06.2015
(51) **G01F 1/36** (2006.01)
G01F 1/50 (2006.01)
G01F 25/00 (2006.01)
(96) 27.11.2014
(96) 14805852.2
(73) S.K.I. GmbH, 41199 Mönchengladbach, DE
(72) KREMER, Friedhelm, 41199 Mönchengladbach, DE
SCHLEGEL, Michael, 71069 Sindelfingen, DE
- (54) **Způsob a měřicí uspořádání na základě principu diferenčního tlaku s nastavováním nulového bodu**
(32) 102013114495
(31) 19.12.2013
(33) DE
(86) PCT/EP2014/075815
(87) WO 2015/090895
(74) PatentEnter s.r.o., Koliště 1965/13a, Brno, Černá Pole, 60200
-
- (97) **EP 3092303**
(47) 06.11.2019
(97) 16.07.2015
(51) **A61K 39/395** (2006.01)
A61K 31/704 (2006.01)
C07K 16/22 (2006.01)
A61P 35/00 (2006.01)
(96) 09.01.2015
(96) 15700118.1
(73) Netris Pharma, 69008 Lyon, FR
(72) DELCROS, Jean-Guy, F-69006 Lyon, FR
DEAN, Yann, 74160 Bossey, FR
- (54) **Nová protilátka proti netrinu-1**
(32) 14305034
(31) 10.01.2014
(33) EP
(86) PCT/EP2015/050306
(87) WO 2015/104360
(74) A. Holas & partner Patentová a známková kancelář, Ing. Mgr. Hana Holasová, Křížová 105/4, Brno, 60300
-
- (97) **EP 3092355**
(47) 01.01.2020
(97) 04.06.2015
(51) **E04F 15/04** (2006.01)
B32B 21/14 (2006.01)

	<i>B32B 3/14</i>	(2006.01)	(31)	24.06.2003	
	<i>B32B 21/08</i>	(2006.01)	(33)	US	
	<i>B32B 27/40</i>	(2006.01)	(74)	Všetečka Zelený Švorčík a partneři, advokátní a patentová kancelář, JUDr. Michal Havlík, advokát, Hálkova 1406/2, Praha 2, Nové Město, 12000	
	<i>B32B 3/02</i>	(2006.01)			
	<i>B32B 7/05</i>	(2019.01)			
	<i>E04F 15/02</i>	(2006.01)	(97)	EP 3122954	
	<i>E04F 15/10</i>	(2006.01)	(47)	04.09.2019	
(96)	11.11.2014		(97)	01.10.2015	
(96)	14816113.6		(51)	<i>A47B 97/00</i>	(2006.01)
(73)	Välinge Innovation AB, 263 65 Viken, SE			<i>A47B 77/10</i>	(2006.01)
(72)	SCHULTE, Guido, 59602 Rüthen-Meiste, DE			<i>E06C 1/00</i>	(2006.01)
(54)	Podlahové prkno		(96)	13.02.2015	
(32)	102013113109		(96)	15769271.6	
(31)	27.11.2013		(73)	Sew-n-Sew Pty Ltd, Coburg, Victoria 3058, AU	
(33)	DE		(72)	ROONEY, Peter, Coburg, Victoria 3058, AU	
(86)	PCT/DE2014/100398			ROONEY, Karen, Coburg, Victoria 3058, AU	
(87)	WO 2015/078444		(54)	Schod	
(74)	FISCHER & PARTNER IP s.r.o., Na hrobcí 294/5, Praha 2, Nové Město, 12800		(32)	2014901058	
			(31)	25.03.2014	
			(33)	AU	
			(86)	PCT/AU2015/000082	
			(87)	WO 2015/143474	
			(74)	PATENTSERVIS Praha a.s., Na Podkovce 281/10, Praha 4, Podolí, 14700	
(97)	EP 3107192		(97)	EP 3124633	
(47)	13.11.2019		(47)	04.12.2019	
(97)	21.12.2016		(97)	01.10.2015	
(51)	<i>H02K 1/27</i>	(2006.01)	(51)	<i>C22C 21/06</i>	(2006.01)
	<i>F04D 19/04</i>	(2006.01)		<i>B21J 5/00</i>	(2006.01)
	<i>F04D 25/06</i>	(2006.01)		<i>C22C 21/02</i>	(2006.01)
	<i>F16D 1/06</i>	(2006.01)		<i>C22F 1/05</i>	(2006.01)
	<i>F16D 1/076</i>	(2006.01)		<i>C22F 1/00</i>	(2006.01)
	F04B 37/14	(2006.01)	(96)	13.03.2015	
	F04C 29/00	(2006.01)	(96)	15770178.0	
(96)	16.06.2015		(73)	Kabushiki Kaisha Kobe Seiko Sho (Kobe Steel, Ltd.), Kobe-shi, Hyogo 651-8585, JP	
(96)	15172427.5		(72)	HORI, Masayuki, Daian-cho Inabe-shi Mie 511-200, JP	
(73)	Pfeiffer Vacuum GmbH, 35614 Aßlar, DE			INAGAKI, Yoshiya, Daian-cho Inabe-shi Mie 511-200, JP	
(72)	Wagner, Jürgen, 57629 Müschenbach, DE		(54)	Součást automobilového zavěšení a způsob její výroby	
	Bergmann, Gabriel, 35039 Marburg, DE		(32)	2014066679, 2014258032	
(54)	Vakuové čerpadlo		(31)	27.03.2014, 19.12.2014	
(74)	Čermák a spol., JUDr. Karel Čermák Ph.D., LL.M., Elišky Peškové 735/15, Praha 5, Smíchov, 15000		(33)	JP, JP	
			(86)	PCT/JP2015/057581	
(97)	EP 3117063		(87)	WO 2015/146654	
(47)	25.09.2019		(74)	Čermák a spol., JUDr. Karel Čermák Ph.D., LL.M., Elišky Peškové 735/15, Praha 5, Smíchov, 15000	
(97)	17.09.2015				
(51)	<i>E06B 11/08</i>	(2006.01)	(97)	EP 3126025	
(96)	13.02.2015		(47)	18.09.2019	
(96)	15715959.1		(97)	08.10.2015	
(73)	Cominfo, a.s., 76001 Zlín, Prstné, CZ		(51)	<i>A63G 7/00</i>	(2006.01)
(72)	PROKOP, Roman, 76502 Otrokovice, CZ			<i>A63G 21/00</i>	(2006.01)
(54)	Turniket s jediným trnem		(96)	24.03.2015	
(32)	20140140		(96)	15712602.0	
(31)	10.03.2014		(73)	Mack Rides GmbH & Co. KG, 79183 Waldkirch, DE	
(33)	CZ		(72)	KRAUS, Michael, 79238 Ehrenkirchen, DE	
(86)	PCT/CZ2015/000012		(54)	Vůz s otočně uloženou nápravou kol pro pouťovou atrakci a způsob k nastavení otočně uložené nápravy kol takového vozu	
(87)	WO 2015/135510		(32)	102014104636	
(74)	Ing. Vítězslav Žák, patentový zástupce, Ostopovická 472/4, Troubsko, 66441		(31)	02.04.2014	
			(33)	DE	
			(86)	PCT/EP2015/056312	
			(87)	WO 2015/150172	
			(74)	Všetečka Zelený Švorčík a partneři, advokátní a patentová kancelář, JUDr. Michal Havlík, advokát, Hálkova 1406/2, Praha 2, Nové Město, 12000	
(97)	EP 3120983		(97)	EP 3127789	
(47)	18.09.2019		(47)	23.10.2019	
(97)	25.01.2017		(97)	08.02.2017	
(51)	<i>B29C 39/14</i>	(2006.01)	(51)	<i>B62D 33/02</i>	(2006.01)
	<i>B01J 13/00</i>	(2006.01)	(96)	05.08.2016	
	<i>B29B 15/12</i>	(2006.01)	(96)	16182973.4	
	<i>B29C 39/16</i>	(2006.01)	(73)	Kögel Trailer GmbH, 89349 Burtenbach, DE	
	<i>B29C 39/18</i>	(2006.01)	(72)	Kreis, Herr Reinhard, 89356 Haldenwang/Konzenberg, DE	
	<i>F16L 59/02</i>	(2006.01)			
(96)	23.06.2004				
(96)	16184354.5				
(73)	Aspen Aerogels, Inc., Northborough MA 01532, US				
(72)	LEE, Kang, P., Sudbury, MA Massachusetts 01776, US				
	GOULD, George, L., Mendon, MA Massachusetts 01756, US				
	GRONEMEYER, William, Wilmington, MA Massachusetts 01887, US				
	STEPANIAN, Christopher, John, Somerville, MA Massachusetts 02144, US				
(54)	Souvislý plochý materiál z gelového materiálu a souvislý plochý materiál z aerogelového materiálu				
(32)	482359 P				

(54) **Klanice pro nástavbu užitkového vozidla, jakož i systém na zabezpečení nákladu, nástavba užitkového vozidla a užitkové vozidlo s takovou klanicí**
(32) 102015112843
(31) 05.08.2015
(33) DE
(74) Traplová Hakr Kubát, advokátní a patentová kancelář, ing. Eduard Hakr patentový zástupce, Přístavní 24, Praha 7, 17000

(97) **EP 3134125**
(47) 09.10.2019
(97) 29.10.2015
(51) **A61K 47/50** (2017.01)
A61P 35/00 (2006.01)
A61K 47/68 (2017.01)
(96) 27.04.2015
(96) 15720314.2
(73) Pierre Fabre Médicament, 92100 Boulogne-Billancourt, FR
(72) RILATT, Ian, 81100 Castres, FR
PEREZ, Michel, 81100 Castres, FR
GOETSCH, Liliane, 74130 AYZE, FR
BROUSSAS, Matthieu, 01420 Seyssel, FR
BEAU-LARVOR, Charlotte, 74520 Jonzier Epagny, FR
HAEUW, Jean-François, 74160 Beaumont, FR
(54) **Konjugát protilátky a léčiva a jeho použití v léčbě rakoviny**
(32) 14305621
(31) 25.04.2014
(33) EP
(86) PCT/EP2015/059052
(87) WO 2015/162293
(74) PATENTSERVIS Praha a.s., Na Podkovce 281/10, Praha 4, Podolí, 14700

(97) **EP 3145946**
(47) 14.08.2019
(97) 26.11.2015
(51) **C07K 14/195** (2006.01)
C12N 15/70 (2006.01)
C12N 15/74 (2006.01)
(96) 20.05.2015
(96) 15725282.6
(73) Universität Basel, 4003 Basel, CH
(72) ARRIEUMERLOU, Cécile, F-92130 Issy les Moulineaux, FR
ITTIG, Simon, 4103 Bottmingen, CH
(54) **Dodávání proteinů založené na bakteriích**
(32) 14169335
(31) 21.05.2014
(33) EP
(86) PCT/EP2015/061086
(87) WO 2015/177197
(74) KOREJZOVA LEGAL v.o.s., JUDr. Petra Sauvage de Brantes, Korunní 810/104, Praha 10, Vinohrady, 10100

(97) **EP 3150409**
(47) 13.11.2019
(97) 05.04.2017
(51) **B60D 1/06** (2006.01)
B60D 1/48 (2006.01)
(96) 23.09.2016
(96) 16190475.0
(73) WESTFALIA - Automotive GmbH, 33378 Rheda-Wiedenbrück, DE
(72) Angermann, Kay, D-04720 Döbeln, DE
Kuhlen, Arne, D-59320 Ennigerloh, DE
(54) **Nosné zařízení pro spojku nebo nosiče nákladů**
(32) 102015116550
(31) 30.09.2015
(33) DE
(74) Čermák a spol., JUDr. Karel Čermák Ph.D., LL.M., Elišky Peškové 735/15, Praha 5, Smíchov, 15000

(97) **EP 3158242**
(47) 23.10.2019
(97) 23.12.2015
(51) **F16K 31/40** (2006.01)
(96) 16.06.2015
(96) 15737970.2
(73) A. u. K. Müller GmbH & Co. KG, 40595 Düsseldorf, DE

(54) **Ventil, zejména servoventil**
(32) 102014108529
(31) 17.06.2014
(33) DE
(86) PCT/DE2015/100242
(87) WO 2015/192833
(74) Všeťečka Zelený Švorčík a partneři, advokátní a patentová kancelář, JUDr. Michal Havlík, advokát, Hálkova 1406/2, Praha 2, Nové Město, 12000

(97) **EP 3164381**
(47) 11.12.2019
(97) 07.01.2016
(51) **C07C 319/02** (2006.01)
C07C 319/24 (2006.01)
C01B 32/75 (2017.01)
(96) 29.06.2015
(96) 15736577.6
(73) Arkema France, 92700 Colombes, FR
(72) FREMY, Georges, 64390 Sauveterre De Bearn, FR
BARRE, Patrice, 14602 Honfleur Cedex, FR
RAYMOND, Jean-Michel, 40300 Cauneille, FR
(54) **Způsob přípravy methylthiolu**
(32) 1456439
(31) 04.07.2014
(33) FR
(86) PCT/FR2015/051759
(87) WO 2016/001553
(74) Všeťečka Zelený Švorčík a partneři, advokátní a patentová kancelář, JUDr. Michal Havlík, Hálkova 1406/2, Praha 2, Nové Město, 12000

(97) **EP 3166409**
(47) 11.09.2019
(97) 14.01.2016
(51) **A21B 7/00** (2006.01)
A21D 8/02 (2006.01)
(96) 02.07.2015
(96) 15742189.2
(73) Kuchenmeister GmbH, 59494 Soest, DE
(72) TROCKELS, Hans-Günter, 59494 Soest, DE
JANK, Rüdiger, 16548 Glienicke, DE
NASSE, Bernd, 59514 Welver, DE
(54) **Multivariabilní způsob pečení a zařízení k jeho provádění**
(32) 102014213450
(31) 10.07.2014
(33) DE
(86) PCT/EP2015/065105
(87) WO 2016/005264
(74) PATENTSERVIS Praha a.s., Na Podkovce 281/10, Praha 4, Podolí, 14700

(97) **EP 3169446**
(47) 25.09.2019
(97) 21.01.2016
(51) **B05B 13/06** (2006.01)
(96) 13.07.2015
(96) 15742472.2
(73) Nylok LLC, Macomb, MI 48042, US
(72) SESSA, Eugene, Macomb, MI 48042, US
OLESKIE, Raymond, Macomb, MI 48042, US
(54) **Přístroj a způsob pro povlakování vnitřních závitů**
(32) 201414330725
(31) 14.07.2014
(33) US
(86) PCT/US2015/040104
(87) WO 2016/010877
(74) ZIVKO MJATOVIĆ & PARTNERS s.r.o., Jugoslávských partyzánů 639/26, Praha 6, 16000

(97) **EP 3170508**
(47) 13.11.2019
(97) 24.05.2017
(51) **A61K 39/09** (2006.01)
A61P 31/04 (2006.01)
(96) 25.05.2011
(96) 16201544.0
(73) Wyeth LLC, New York, NY 10017-5755, US
(72) KHANDKE, Lakshmi, Pearl River, NY 10965, US

RASHIDBAIGI, Abbas, Pearl River, NY 10965, US
(54) **Vakcinační prostředek**
(32) 351804 P
(31) 04.06.2010
(33) US
(74) Všetečka Zelený Švorčík a partneři, advokátní a patentová kancelář, JUDr. Pavel Zelený, advokát, Hálkova 1406/2, Praha 2, Nové Město, 12000

(97) **EP 3178819**
(47) 04.12.2019
(97) 14.06.2017
(51) **C07D 471/04** (2006.01)
A61K 31/437 (2006.01)
A61P 19/02 (2006.01)
A61K 45/06 (2006.01)
A61K 31/541 (2006.01)

(96) 25.06.2010
(96) 17152084.4
(73) Galapagos NV, 2800 Mechelen, BE
(72) MENET, Christel Jeanne Marie, 1050 Brussels, BE
SMITS, Koen Kurt, 2530 Boechout, BE
(54) **5-FENYL-(1,2,4)-TRIAZOLO-(1,5-A)-PYRIDIN-2-YLKARBOXAMIDY JAKO BLOKÁTORY JAK**
(32) 220688 P
(31) 26.06.2009
(33) US
(74) Všetečka Zelený Švorčík a partneři, advokátní a patentová kancelář, JUDr. Michal Havlík, Hálkova 1406/2, Praha 2, Nové Město, 12000

(97) **EP 3181470**
(47) 18.09.2019
(97) 21.06.2017
(51) **B65D 1/02** (2006.01)
B65D 45/06 (2006.01)

(96) 16.12.2016
(96) 16204898.7
(73) Batliner, Andreas, 8045 Zurich, CH
(72) Batliner, Andreas, 8045 Zurich, CH
(54) **Skleněná láhev k použití se třímenovým uzávěrem**
(32) 18522015
(31) 17.12.2015
(33) CH
(74) PATENTSERVIS Praha a.s., Na Podkovce 281/10, Praha 4, Podolí, 14700

(97) **EP 3185696**
(47) 23.10.2019
(97) 03.03.2016
(51) **A23K 30/15** (2016.01)
A23K 30/18 (2016.01)
A23K 10/18 (2016.01)

(96) 27.08.2015
(96) 15767097.7
(73) Chr. Hansen A/S, 2970 Hoersholm, DK
(72) HINDRICHSEN, Ida, 2980 Kokkedal, DK
MILORA, Nina, 3460 Birkerød, DK
OHLSSON, Christer, 26775 Ekeby, SE
(54) **Vylepšené kompozice bakteriálních kmenů pro hetero- a homofermentaci kyseliny mléčné pro konzervaci siláže se zdvojeným účinkem**
(32) 14182628, 14188993, 201400652, 201562156999 P
(31) 28.08.2014, 15.10.2014, 10.11.2014, 05.05.2015
(33) EP, EP, DK, US
(86) PCT/EP2015/069627
(87) WO 2016/030456
(74) Všetečka Zelený Švorčík a partneři, advokátní a patentová kancelář, JUDr. Michal Havlík, Hálkova 1406/2, Praha 2, Nové Město, 12000

(97) **EP 3186489**
(47) 30.10.2019
(97) 03.03.2016
(51) **F01D 19/00** (2006.01)
F02C 7/26 (2006.01)
F02C 7/275 (2006.01)
F02C 9/26 (2006.01)
F02C 9/28 (2006.01)
(96) 21.08.2015

(96) 15759914.3
(73) Safran Power Units, 31200 Toulouse, FR
Safran Electrical & Power, 31700 Blagnac, FR
(72) CHEVALIER, Stéphane, 77550 Moissy-Cramayel, FR
SILET, Fabien, 31140 Pechbonnieu, FR
RENOTTE, Alexis, 31500 Toulouse, FR
(54) **Zařízení a způsob startování plynové turbíny, způsob regulace rychlosti rotace plynové turbíny a odpovídající plynová turbína a turbohřídelový motor**
(32) 1458114
(31) 29.08.2014
(33) FR
(86) PCT/FR2015/052247
(87) WO 2016/030616
(74) Všetečka Zelený Švorčík a partneři, advokátní a patentová kancelář, JUDr. Michal Havlík, advokát, Hálkova 1406/2, Praha 2, Nové Město, 12000

(97) **EP 3188919**
(47) 30.10.2019
(97) 10.03.2016
(51) **B60J 10/00** (2016.01)
(96) 01.09.2015
(96) 15763250.6
(73) Knorr-Bremse Gesellschaft mit beschränkter Haftung, 2340 Mödling, AT
(72) HIRTENLEHNER, Thomas, A-3361 Aschbach, AT
JETZINGER, Peter, A-4470 Enns, AT
(54) **Zařízení k utěsnění dveří, systém k utěsnění dveří a křídlo dveří pro kolejové vozidlo**
(32) 202014104110 U
(31) 02.09.2014
(33) DE
(86) PCT/EP2015/069962
(87) WO 2016/034589
(74) Všetečka Zelený Švorčík a partneři, advokátní a patentová kancelář, JUDr. Michal Havlík, Hálkova 1406/2, Praha 2, Nové Město, 12000

(97) **EP 3201323**
(47) 06.11.2019
(97) 14.04.2016
(51) **C12N 7/00** (2006.01)
A61K 35/76 (2015.01)
(96) 08.10.2015
(96) 15775457.3
(73) Phico Therapeutics Ltd, Bourn, Cambridge CB23 2TN, GB
(72) FAIRHEAD, Heather, Bourn, Cambridge CB23 2TN, GB
WILKINSON, Adam, Bourn, Cambridge CB23 2TN, GB
BARNARD, Anne, Bourn, Cambridge CB23 2TN, GB
SEVERI, Emmanuele, Bourn, Cambridge CB23 2TN, GB
ANDERSON, Neil, Bourn, Cambridge CB23 2TN, GB
PITTS, Katy, Bourn, Cambridge CB23 2TN, GB
(54) **Modifikace bakteriofágu**
(32) 201417810
(31) 08.10.2014
(33) GB
(86) PCT/EP2015/073296
(87) WO 2016/055586
(74) Všetečka Zelený Švorčík a partneři, advokátní a patentová kancelář, JUDr. Otakar Švorčík, Hálkova 1406/2, Praha 2, Nové Město, 12000

(97) **EP 3205406**
(47) 04.12.2019
(97) 16.08.2017
(51) **B05B 13/04** (2006.01)
(96) 08.02.2017
(96) 17155166.6
(73) Maema S.R.L. Unipersonale, 37069 Villafranca di Verona (VR), IT
(72) LOVATO, Claudio, 37131 Verona, IT
(54) **Stroj na nastříkávání nátěrových barev nebo prášků na povrchy předmětů**
(32) UB20160576
(31) 09.02.2016
(33) IT
(74) Všetečka Zelený Švorčík a partneři, advokátní a patentová kancelář, JUDr. Michal Havlík, Hálkova 1406/2, Praha 2, Nové Město, 12000

- (97) **EP 3205919**
(47) 30.10.2019
(97) 16.08.2017
(51) **F16L 23/08** (2006.01)
F16L 23/04 (2006.01)
F16L 33/04 (2006.01)
(96) 10.02.2017
(96) 17155546.9
(73) NORMA Germany GmbH, 63477 Maintal, DE
(72) Cottle, Ben, Berkshire, RG14 6RU, GB
Baudoin, Manuel, Berkshire, RG14 7QD, GB
Franke, Christian, 38442 Wolfsburg, DE
- (54) **Upínací spona**
(32) 102016102517
(31) 12.02.2016
(33) DE
(74) Všetěčka Zelený Švorčík a partneři, advokátní a patentová kancelář, JUDr. Michal Havlík, Hálkova 1406/2, Praha 2, Nové Město, 12000
-
- (97) **EP 3207035**
(47) 20.11.2019
(97) 21.04.2016
(51) **C07D 403/04** (2006.01)
A61K 31/506 (2006.01)
A61K 31/4155 (2006.01)
A61K 31/167 (2006.01)
A61P 35/00 (2006.01)
(96) 13.10.2015
(96) 15850314.4
(73) Yuhan Corporation, Seoul 06927, KR
(72) SUH, Byung-Chul, Lexington, MA 02420, US
SALGAONKAR, Paresh Devidas, Medford, Massachusetts 02155, US
LEE, Jaekyoo, North Andover, MA 01845, US
KOH, Jong Sung, Bucheon-si Gyeonggi-do 14414, KR
SONG, Ho-Juhn, Andover, MA 01810, US
LEE, In Yong, Belmont, Massachusetts 02478, US
LEE, Jaesang, Belmont, MA 02478, US
JUNG, Dong Sik, Cheonan-si Chungcheongnam-do 31089, KR
KIM, Jung-Ho, Seongnam-si Gyeonggi-do 13565, KR
KIM, Se-Won, Seongnam-si Gyeonggi-do 13517, KR
- (54) **Sloučeniny a prostředky pro modulaci mutovaných kinázových aktivit EGFR**
(32) 201462063394 P
(31) 13.10.2014
(33) US
(86) PCT/KR2015/010784
(87) WO 2016/060443
(74) PATENTSERVIS Praha a.s., Na Podkovce 281/10, Praha 4, Podolí, 14700
-
- (97) **EP 3227078**
(47) 25.09.2019
(97) 09.06.2016
(51) **B29C 45/50** (2006.01)
B29C 45/78 (2006.01)
(96) 04.12.2015
(96) 15866113.2
(73) Extrude to Fill, Inc., Loveland, 80537, CO, US
(72) FITZPATRICK, Richard Ernest, Loveland, Colorado 80537, US
- (54) **Vstříkovací tvářecí systém a způsob výroby komponenty**
(32) 201462087414 P, 201462087449 P, 201462087480 P
(31) 04.12.2014, 04.12.2014, 04.12.2014
(33) US, US, US
(86) PCT/US2015/064045
(87) WO 2016/090274
(74) Traplová Hakr Kubát, advokátní a patentová kancelář, Ing. Eduard Hakr patentový zástupce, Přístavní 24, Praha 7, 17000
-
- (97) **EP 3234514**
(47) 25.09.2019
(97) 09.03.2017
(51) **G01F 1/66** (2006.01)
G01F 25/00 (2006.01)
(96) 26.08.2016
(96) 16842677.3
(73) Reliance Worldwide Corporation, Atlanta, GA 30339, US
(72) GESTNER, Brian, Atlanta, Georgia 30308, US
- MESS, Francis M., Atlanta, Georgia 30308, US
LEADERS, Jeffrey L., Atlanta, Georgia 30308, US
- (54) **Konfigurace a kalibrace průtokoměrů**
(32) 201562211607 P
(31) 28.08.2015
(33) US
(86) PCT/US2016/048944
(87) WO 2017/040267
(74) ZIVKO MIJATOVIĆ & PARTNERS s.r.o., Jugoslávských partyzánů 639/26, Praha 6, 16000
-
- (97) **EP 3234517**
(47) 28.08.2019
(97) 24.11.2016
(51) **G01F 1/66** (2006.01)
G01F 5/00 (2006.01)
G01M 3/28 (2006.01)
F17D 1/00 (2006.01)
(96) 13.05.2016
(96) 16797015.1
(73) Reliance Worldwide Corporation, Atlanta, GA 30339, US
(72) GESTNER, Brian, Atlanta, Georgia 30318, US
- (54) **Způsob a systém pro měření průtoků tekutin**
(32) 201562162568 P, 201514741124
(31) 15.05.2015, 16.06.2015
(33) US, US
(86) PCT/US2016/032401
(87) WO 2016/187020
(74) ZIVKO MIJATOVIĆ & PARTNERS s.r.o., Jugoslávských partyzánů 639/26, Praha 6, 16000
-
- (97) **EP 3235588**
(47) 06.11.2019
(97) 23.06.2016
(51) **B23K 35/26** (2006.01)
C22C 13/00 (2006.01)
C23C 30/00 (2006.01)
C23C 2/04 (2006.01)
C23C 2/08 (2006.01)
H05K 1/11 (2006.01)
B23K 101/36 (2006.01)
(96) 09.12.2015
(96) 15869874.6
(73) Senju Metal Industry Co., Ltd, Tokyo 120-8555, JP
DDK Ltd., Tokyo 1350042, JP
- (72) MUNEKATA Osamu, Tokyo 120-8555, JP
IWAMOTO Hiroyuki, Tokyo 120-8555, JP
IKEDA Atsushi, Tokyo 120-8555, JP
MORIUCHI Hiroyuki, Tokyo 135-0042, JP
KAYAMA Shinichi, Tokyo 135-0042, JP
TADOKORO Yoshihiro, Tokyo 135-0042, JP
TSURUTA Kaichi, Tokyo 120-8555, JP
- (54) **Pájecí slitina pro pokovování a elektronické komponenty**
(32) 2014253286
(31) 15.12.2014
(33) JP
(86) PCT/JP2015/084560
(87) WO 2016/098669
(74) Čermák a spol., JUDr. Karel Čermák Ph.D., LL.M., Elišky Peškové 735/15, Praha 5, Smíchov, 15000
-
- (97) **EP 3235966**
(47) 27.11.2019
(97) 25.10.2017
(51) **E04B 1/343** (2006.01)
E04H 3/16 (2006.01)
E04H 4/08 (2006.01)
(96) 20.04.2017
(96) 17000668.8
(73) Aquacommet GmbH, 81829 München, DE
(72) Landgraf, Roland, D-83558 Maitenbeth, DE
Grieger, Dominik, D-84427 Sankt Wolfgang, DE
- (54) **Zastřešovací systém a způsob ovládní provozu takového zastřešovacího systému**
(32) 102016004741
(31) 20.04.2016

- (33) DE
(74) inventa Patentová a známková kancelária s. r. o., Palisády 50, Bratislava
-
- (97) **EP 3236133**
(47) 13.11.2019
(97) 25.10.2017
(51) **F17C 7/02** (2006.01)
(96) 22.04.2016
(96) 16166738.1
(73) SALZBURGER ALUMINIUM AKTIENGESELLSCHAFT, 5651 Lend, AT
(72) LIND, Christoph, 5671 Bruck an der Glocknerstraße, AT
RASSER, Christian, 5660 Taxenbach, AT
BERGER, Simon, 6391 Fieberbrunn, AT
(54) **Nádržový systém**
(74) Všetečka Zelený Švorčík a partneři, advokátní a patentová kancelář, JUDr. Otakar Švorčík, Hálkova 1406/2, Praha 2, Nové Město, 12000
-
- (97) **EP 3236472**
(47) 07.08.2019
(97) 23.06.2016
(51) **G21C 9/016** (2006.01)
G21C 13/10 (2006.01)
G21C 15/18 (2006.01)
(96) 16.11.2015
(96) 15870434.6
(73) Joint Stock Company "Atomenergoproekt", Moscow 105005, RU
(72) NEDOREZOV, Andrey Borisovich, Podolsk Moskovskaya obl. 142114, RU
SIDOROV, Aleksandr Stalevich, Moscow 115612, RU
(54) **Systém pro zadržování a ochlazování taveniny z aktivní zóny vodou chlazeného a moderovaného jaderného reaktoru**
(32) 2014150938
(31) 16.12.2014
(33) RU
(86) PCT/RU2015/000781
(87) WO 2016/099326
(74) Všetečka Zelený Švorčík a partneři, advokátní a patentová kancelář, JUDr. Michal Havlík, advokát, Hálkova 1406/2, Praha 2, Nové Město, 12000
-
- (97) **EP 3236473**
(47) 04.09.2019
(97) 23.06.2016
(51) **G21C 9/016** (2006.01)
G21C 15/18 (2006.01)
(96) 16.11.2015
(96) 15870435.3
(73) Joint Stock Company "Atomenergoproekt", Moscow 105005, RU
(72) NEDOREZOV, Andrey Borisovich, Podolsk Moskovskaya obl. 142114, RU
SIDOROV, Aleksandr Stalevich, Moscow 115612, RU
(54) **Zařízení pro zadržování a ochlazování taveniny z aktivní zóny jaderného reaktoru**
(32) 2014150936
(31) 16.12.2014
(33) RU
(86) PCT/RU2015/000782
(87) WO 2016/099327
(74) Všetečka Zelený Švorčík a partneři, advokátní a patentová kancelář, JUDr. Michal Havlík, advokát, Hálkova 1406/2, Praha 2, Nové Město, 12000
-
- (97) **EP 3240293**
(47) 19.06.2019
(97) 01.11.2017
(51) **H04N 21/435** (2011.01)
H04N 21/81 (2011.01)
H04N 21/61 (2011.01)
(96) 22.07.2013
(96) 17164718.3
(73) Satum Licensing LLC, New York, NY 10022-3211, US
(72) Kitazato, Naohisa, Tokyo 108-0075, JP
Yamagishi, Yasuaki, Tokyo 108-0075, JP
Dewa, Yoshiharu, Tokyo 108-0075, JP
Kitahara, Jun, Tokyo 108-0075, JP
Eyer, Mark, Woodinville WA 98072, US
-
- (54) **Zařízení pro přijímání, způsob přijímání, zařízení pro vysílání a způsob vysílání**
(32) 201261677752 P, 201313777693
(31) 31.07.2012, 26.02.2013
(33) US, US
(74) Všetečka Zelený Švorčík a partneři, advokátní a patentová kancelář, JUDr. Michal Havlík, advokát, Hálkova 1406/2, Praha 2, Nové Město, 12000
-
- (97) **EP 3244502**
(47) 04.12.2019
(97) 15.11.2017
(51) **H02G 3/08** (2006.01)
(96) 29.01.2013
(96) 17177970.5
(73) Bals Elektrotechnik GmbH & Co. Kg, 57399 Kirchhundem-Albaum, DE
(72) Ramm, Andreas, 57399 Kirchhundem, DE
Bankstahl, Mareike, 57399 Kirchhundem, DE
(54) **Skříňová sestava pro elektrická zařízení zahrnující zejména zásuvky a pojistky**
(32) 202012001075 U
(31) 03.02.2012
(33) DE
(74) Rott, Růžicka & Guttman a spol., Vyskočilova 1566, Praha 4, Michle, 14000
-
- (97) **EP 3249143**
(47) 18.09.2019
(97) 29.11.2017
(51) **E05D 13/00** (2006.01)
E05D 15/38 (2006.01)
E05D 15/16 (2006.01)
E05F 1/10 (2006.01)
(96) 23.05.2016
(96) 16170939.9
(73) Schinko GmbH, 4212 Neumarkt im Mühlkreis, AT
(72) Lengauer, Gerhard, 4283 Bad Zell, AT
Freudenthaler, Manfred, 4240 Freistadt, AT
(54) **Zvedací dveře**
(74) KOREJZOVA LEGAL v.o.s., JUDr. Petra Sauvage de Brantes, Korunní 810/104, Praha 10, Vinohrady, 10100
-
- (97) **EP 3253177**
(47) 30.10.2019
(97) 13.07.2017
(51) **H05B 3/18** (2006.01)
H05B 3/16 (2006.01)
H05B 3/26 (2006.01)
H05B 3/12 (2006.01)
H05B 3/06 (2006.01)
(96) 26.03.2016
(96) 16883017.2
(73) Guangdong Flexwarm Advanced Materials & Technology Co., Ltd., Guangzhou, Guangdong 511400, CN
(72) HUANG, Weicong, Guangzhou Guangdong 511400, CN
(54) **Oboustranný tlustovrstvý topný prvek s vysokou tepelnou vodivostí**
(32) 201610013179
(31) 06.01.2016
(33) CN
(86) PCT/CN2016/077443
(87) WO 2017/117873
(74) Všetečka Zelený Švorčík a partneři, advokátní a patentová kancelář, JUDr. Michal Havlík, Hálkova 1406/2, Praha 2, Nové Město, 12000
-
- (97) **EP 3263542**
(47) 13.11.2019
(97) 03.01.2018
(51) **C07C 17/20** (2006.01)
C07C 17/25 (2006.01)
C07C 17/383 (2006.01)
C07C 21/18 (2006.01)
(96) 11.01.2013
(96) 17180420.6
(73) ARKEMA FRANCE, 92700 Colombes, FR
(72) WENDLINGER, Laurent, 69510 SOUCIEU EN JARREST, FR
COLLIER, Bertrand, 69230 SAINT-GENIS-LAVAL, FR
DEUR-BERT, Dominique, 69390 CHARLY, FR

(54) **Způsob výroby 2,3,3,3-tetrafluorpropenu**
(32) 1251021
(31) 03.02.2012
(33) FR
(74) Všetečka Zelený Švorčík a partneři, advokátní a patentová kancelář, JUDr. Michal Havlík, Hálkova 1406/2, Praha 2, Nové Město, 12000

(97) **EP 3264091**
(47) 13.11.2019
(97) 03.01.2018
(51) **G01N 33/58** (2006.01)
C12Q 1/6804 (2018.01)
G01N 33/543 (2006.01)
(96) 04.08.2015
(96) 17184901.1
(73) Ústav organické chemie a biochemie AV ČR, v.v.i., 166 10 Praha 6, CZ
(72) Navrátil, Vaclav, 150 00 Praha 5, CZ
Sacha, Pavel, 163 00 Praha 6, CZ
Schimer, Jiri, 182 00 Praha 8, CZ
Konvalinka, Jan, 161 00 Praha 6, CZ
Majer, Pavel, 142 00 Praha 4, CZ
(54) **Způsob detekce aktivních forem analytu**
(32) 20140527
(31) 05.08.2014
(33) CZ
(74) HARBER IP s.r.o., Dukelských hrdinů 567/52, Praha 7, Holešovice, 17000

(97) **EP 3266914**
(47) 06.11.2019
(97) 10.01.2018
(51) **D03D 1/00** (2006.01)
D03D 15/00 (2006.01)
(96) 24.01.2017
(96) 17152774.0
(73) Bright Cheers International Limited, Apia, WS
(72) CHU, Chien-Chia, Taipei City, TW
(54) **Vyztužená kompozitní textilie a způsob její výroby**
(74) PATENTSERVIS Praha a.s., Na Podkovce 281/10, Praha 4, Podolí, 14700

(97) **EP 3268455**
(47) 16.10.2019
(97) 15.09.2016
(51) **C10M 119/24** (2006.01)
C10M 159/12 (2006.01)
C10M 163/00 (2006.01)
C10M 169/02 (2006.01)
C10M 169/04 (2006.01)
C10M 169/06 (2006.01)
C10M 115/08 (2006.01)
(96) 09.03.2016
(96) 16717236.0
(73) Fuchs Petrolub SE, 68169 Mannheim, DE
(72) LITTEERS, Thomas, 67310 Hettenleidelheim, DE
HAHN, Florian, Chicago, IL 60611, US
GOERZ, Torsten, 67691 Hochspeyer, DE
ERKEL, Hans Jürgen, 66892 Bruchmühlbach-Miesau, DE
(54) **Způsob přípravy polymočovinou zahuštěných mazacích tuků na bázi ligninu, takovéto mazací tuky a jejich použití**
(32) 102015103440
(31) 09.03.2015
(33) DE
(86) PCT/DE2016/000100
(87) WO 2016/141911
(74) Všetečka Zelený Švorčík a partneři, advokátní a patentová kancelář, JUDr. Michal Havlík, Hálkova 1406/2, Praha 2, Nové Město, 12000

(97) **EP 3268961**
(47) 01.01.2020
(97) 22.09.2016
(51) **G10L 19/16** (2013.01)
G10L 19/24 (2013.01)
G10L 21/038 (2013.01)
G10L 19/035 (2013.01)
(96) 10.03.2016
(96) 16709426.7

(73) Dolby International AB, 1101 CN Amsterdam Zuid-Oost, NL
(72) VILLEMOS, Lars, 113 30 Stockholm, SE
PURNHAGEN, Heiko, 113 30 Stockholm, SE
EKSTRAND, Per, 113 30 Stockholm, SE
(54) **Dekódování zvukových bitových proudů s metadaty vylepšené replikace spektrálního pásma v alespoň jednom výplňovém prvku**
(32) 15159067, 201562133800 P
(31) 13.03.2015, 16.03.2015
(33) EP, US
(86) PCT/EP2016/055202
(87) WO 2016/146492
(74) Všetečka Zelený Švorčík a partneři, advokátní a patentová kancelář, JUDr. Michal Havlík, Hálkova 1406/2, Praha 2, Nové Město, 12000

(97) **EP 3269861**
(47) 18.12.2019
(97) 15.09.2016
(51) **D04H 3/007** (2012.01)
A41D 13/11 (2006.01)
A61F 13/15 (2006.01)
A62B 18/02 (2006.01)
B32B 5/26 (2006.01)
D04H 3/16 (2006.01)
(96) 09.03.2016
(96) 16761801.6
(73) Mitsui Chemicals, Inc., Minato-ku Tokyo 105-7122, JP
TAKAKU, Shouchi, Sodegaura-shi Chiba 299-0265, JP
SUZUKI, Kenichi, Sodegaura-shi Chiba 299-0265, JP
YOKOYAMA, Tetsuya, Rayong 21140, TH
SHIMADA, Koichi, Sodegaura-shi Chiba 299-0265, JP
(54) **Laminát z netkaného textilu, laminát z roztažného netkaného textilu, vláknitý výrobek, absorpční výrobek a sanitární maska**
(32) 2015046377
(31) 09.03.2015
(33) JP
(86) PCT/JP2016/057462
(87) WO 2016/143834
(74) Všetečka Zelený Švorčík a partneři, advokátní a patentová kancelář, JUDr. Michal Havlík, Hálkova 1406/2, Praha 2, Nové Město, 12000

(97) **EP 3272957**
(47) 13.11.2019
(97) 24.01.2018
(51) **E04B 1/00** (2006.01)
E04C 5/07 (2006.01)
E04C 5/16 (2006.01)
E04B 1/76 (2006.01)
E04B 1/74 (2006.01)
E04B 1/19 (2006.01)
E04C 2/24 (2006.01)
E04B 2/40 (2006.01)
E04C 2/22 (2006.01)
E04C 5/12 (2006.01)
(96) 17.07.2017
(96) 17181699.4
(73) SCHÖCK BAUTEILE GmbH, 76534 Baden-Baden, DE
(54) **Stavební prvek pro tepelnou izolaci**
(32) 102016113558, 102016113559
(31) 22.07.2016, 22.07.2016
(33) DE, DE
(74) Všetečka Zelený Švorčík a partneři, advokátní a patentová kancelář, JUDr. Michal Havlík, advokát, Hálkova 1406/2, Praha 2, Nové Město, 12000

(97) **EP 3274370**
(47) 20.11.2019
(97) 29.09.2016
(51) **C07K 16/28** (2006.01)
A61P 35/00 (2006.01)
(96) 21.03.2016
(96) 16713784.3
(73) Bayer Pharma Aktiengesellschaft, 13353 Berlin, DE
(72) WILLUDA, Jörg, 16548 Glienicke/Nordbahn, DE
TRAUTWEIN, Mark, Whippany, NJ 07981-1544, US
GRITZAN, Uwe, 50823 Köln, DE
FREIBERG, Christoph, 42113 Wuppertal, DE
DITTMER, Frank, 40627 Düsseldorf, DE

SCHÖNFELD, Dorian, 50679 Köln, DE	C12H 1/22	(2006.01)
GLÜCK, Julian, Marius, 40667 Meerbusch, DE	(96) 13.11.2017	
PINKERT, Jessica, 42105 Wuppertal, DE	(96) 17201433.4	
GUTIERREZ Eva-Maria, 89257 Illertissen, DE	(73) DDS Patente + Lizenzen AG, 6370 Stans, CH	
GOLFIER, Sven, 14109 Berlin, DE	(72) Stockhausen, Dolf, 6370 Stans, CH	
HOLTON, Simon, 14163 Berlin, DE	(54) Způsob ošetření dřevěných částic pro výrobu alkoholických nápojů a jejich použití a zařízení pro jejich použití	
BECKHOVE, Philip, 93059 Regensburg, DE	(74) Kania, Sedlák, Smola, s.r.o., Mendlovo náměstí 907/1a, Brno, Staré Brno, 60300	
GE, Yingzi, 51429 Bergisch Gladbach, DE		
(54) Anti-CEACAM6 protilátky a jejich využití		
(32) 15160292		
(31) 23.03.2015		
(33) EP		
(86) PCT/EP2016/056104		
(87) WO 2016/150899		
(74) Traplová Hakr Kubát, advokátní a patentová kancelář, Ing. Eduard Hakr, patentový zástupce, Přístavní 24, Praha 7, 17000		
(97) EP 3275894	(97) EP 3285803	
(47) 13.11.2019	(47) 18.12.2019	
(97) 31.01.2018	(97) 27.10.2016	
(51) C07K 14/435	(51) A61K 39/00	(2006.01)
(96) 03.07.2008	(96) C07K 16/28	(2006.01)
(96) 17192177.8	(96) 10.08.2015	
(73) Pharis Biotec GmbH, 30625 Hannover, DE	(96) 15754071.7	
(72) FORSSMANN, Wolf-Georg, 79692 Kleines Wiesental, DE	(73) Amgen Inc., Thousand Oaks, California 91320-1799, US	
KIRCHHOFF, Frank, 89079 Ulm-Eisingen, DE	(72) SUN, Hong, Princeton, NJ 08540-2618, US	
MÜNCH, Jan, 89233 Neu-Ulm/Reutti, DE	DUNAYEVICH, Eduardo, Thousand Oaks, California 91320-1799, US	
STÄNDKER, Ludger, 59329 Wadersloh, DE	LENZ, Robert A., Westlake Village, California 91361, US	
(54) Polypeptid antagonistický vůči CXC chemokinovému receptoru 4 (CXCR4)	VARGAS, Gabriel, Berkeley CA 94707, US	
(32) 102007030904	(54) Způsob léčby nebo prevence migrény hlavy	
(31) 03.07.2007	(32) 201562152708 P	
(33) DE	(31) 24.04.2015	
(74) Čermák a spol., JUDr. Karel Čermák Ph.D., LL.M., Elišky Peškové 735/15, Praha 5, Smíchov, 15000	(33) US	
	(86) PCT/US2015/044479	
	(87) WO 2016/171742	
	(74) Traplová Hakr Kubát, advokátní a patentová kancelář, Ing. Eduard Hakr, patentový zástupce, Přístavní 24, Praha 7, 17000	
(97) EP 3277050	(97) EP 3287498	
(47) 09.10.2019	(47) 13.11.2019	
(97) 31.01.2018	(97) 28.02.2018	
(51) H04W 76/16	(51) C09D 7/00	(2018.01)
(51) H04W 76/15	(96) 17.05.2013	
(96) 29.07.2016	(96) 17190922.9	
(96) 16181838.0	(73) DSM IP Assets B.V., 6411 TE Heerlen, NL	
(73) Deutsche Telekom AG, 53113 Bonn, DE	(72) ARFSTEN, Nanning Joerg, 6100 AA ECHT, NL	
(72) Zimmermann, Gerd, 66431 Weiterstadt, DE	HABETS, Roberto Arnoldus Dominicus Maria, 6100 AA ECHT, NL	
(54) Rádiová přístupová entita	VAN DIJCK, Michael Alphonsus Cornelis Johannes, 6100 AA ECHT, NL	
(74) FISCHER & PARTNER IP s.r.o., Na hrobcí 294/5, Praha 2, Nové Město, 12800	(54) Kompozice a postup výroby porézního povlaku z anorganického oxidu	
	(32) 12168873, 12168870	
	(31) 22.05.2012, 22.05.2012	
	(33) EP, EP	
	(74) Traplová Hakr Kubát, advokátní a patentová kancelář, Ing. Eduard Hakr, patentový zástupce, Přístavní 24, Praha 7, 17000	
(97) EP 3281953	(97) EP 3301312	
(47) 02.10.2019	(47) 25.12.2019	
(97) 14.02.2018	(97) 04.04.2018	
(51) C07K 16/18	(51) F16B 12/10	(2006.01)
C12N 9/50	F16B 5/00	(2006.01)
C12Q 1/37	A47B 47/00	(2006.01)
G01N 33/50	F16B 5/06	(2006.01)
G01N 33/53	F16B 12/26	(2006.01)
G01N 33/573	F16B 12/44	(2006.01)
(96) 12.03.2010	F16B 12/12	(2006.01)
(96) 17192861.7	(96) 04.05.2012	
(73) ALLERGAN, INC., Irvine, CA 92612, US	(96) 17202290.7	
(72) Wang, Joanne, Irvine, CA California 92620, US	(73) Välinge Innovation AB, 263 65 Viken, SE	
Zhu, Hong, San Diego, CA California 92130, US	(72) PERVAN, Darko, 263 61 Viken, SE	
Hodges, D. Diane, Trustin, CA California 92780, US	HÅKANSSON, Niclas, 263 65 Viken, SE	
Fernandez-Salas, Ester, Fullerton, CA California 92831, US	(54) Mechanický zámkový systém pro nábytkové desky	
(54) Imunologické testy aktivity přesměrované endopeptidázy	(32) 1150400, 201161483444 P	
(32) 160217 P	(31) 06.05.2011, 06.05.2011	
(31) 13.03.2009	(33) SE, US	
(33) US	(74) FISCHER & PARTNER IP s.r.o., Na hrobcí 294/5, Praha 2, Nové Město, 12800	
(74) Všecka Zelený Švorčík a partneři, advokátní a patentová kancelář, JUDr. Michal Havlík, Hálkova 1406/2, Praha 2, Nové Město, 12000		
(97) EP 3284812	(97) EP 3310651	
(47) 21.08.2019	(47) 07.08.2019	
(97) 21.02.2018	(97) 22.12.2016	
(51) C12G 3/07	(51) B64C 9/14	(2006.01)
	B64C 9/24	(2006.01)

- B64C 9/18** (2006.01)
F16H 49/00 (2006.01)
- (96) 17.06.2016
(96) 16741106.5
(73) BAE Systems PLC, London SW1Y 5AD, GB
(72) BROWN, Robert, Preston, Lancashire PR4 1AX, GB
(54) **Systém křídla letounu**
(32) 201510688, 15275157
(31) 18.06.2015, 18.06.2015
(33) GB, EP
(86) PCT/GB2016/051815
(87) WO 2016/203255
(74) Všeťečka Zelený Švorčík a partneři, advokátní a patentová kancelář, JUDr. Michal Havlík, advokát, Hálkova 1406/2, Praha 2, Nové Město, 12000
-
- (97) **EP 3312815**
(47) 04.12.2019
(97) 25.04.2018
(51) **G08B 17/06** (2006.01)
(96) 20.10.2017
(96) 17197439.7
(73) CHIPNEY SRL, 38023 Cles (TN), IT
(72) RIGOTTI, Cristian, 38023 Cles, IT
RIGOTTI, Walter, 38023 Cles, IT
MATTEDI, Enrico, 38012 Predaia, IT
(54) **Monitorovací a výstražný systém pro komín**
(32) 201600106638
(31) 24.10.2016
(33) IT
(74) Všeťečka Zelený Švorčík a partneři, advokátní a patentová kancelář, JUDr. Michal Havlík, advokát, Hálkova 1406/2, Praha 2, Nové Město, 12000
-
- (97) **EP 3319846**
(47) 20.11.2019
(97) 12.01.2017
(51) **B60S 3/06** (2006.01)
A46B 13/00 (2006.01)
A46B 7/06 (2006.01)
(96) 23.06.2016
(96) 16731183.6
(73) Alfred Kärcher SE & Co. KG, 71364 Winnenden, DE
(72) HABERL, Bernd, 71554 Weissach im Tal, DE
(54) **Mycí zařízení pro zařízení na mytí vozidel a zařízení na mytí vozidel**
(32) 102015111023
(31) 08.07.2015
(33) DE
(86) PCT/EP2016/064627
(87) WO 2017/005507
(74) Čermák a spol., JUDr. Karel Čermák Ph.D., LL.M., Elišky Peškové 735/15, Praha 5, Smíchov, 15000
-
- (97) **EP 3321030**
(47) 02.10.2019
(97) 16.05.2018
(51) **B23Q 3/155** (2006.01)
(96) 09.11.2017
(96) 17001832.9
(73) CFT Rizzardi S.r.l., 10040 Rivalta di Torino (TO), IT
(72) RIZZARDI, Renzo, 10040 Rivalta di Torino (TO), IT
(54) **Zařízení pro výměnu nástrojů**
(32) 201600114326
(31) 11.11.2016
(33) IT
(74) FISCHER & PARTNER IP s.r.o., Na hrobci 294/5, Praha 2, Nové Město, 12800
-
- (97) **EP 3326748**
(47) 01.01.2020
(97) 30.05.2018
(51) **B23Q 3/06** (2006.01)
B23C 3/18 (2006.01)
B23P 15/02 (2006.01)
(96) 29.11.2016
(96) 16201260.3
(73) GF Machining Solutions AG, 3550 Langnau im Emmental, CH
(72) Starek, Martin, 3075 Rüfenacht, CH
-
- (54) **Způsob k řeznému (třískovému) obrábění turbínových lopatek a obráběcí stroj k provádění takového způsobu**
(74) PATENTSERVIS Praha a.s., Na Podkovce 281/10, Praha 4, Podolí, 14700
-
- (97) **EP 3329495**
(47) 20.11.2019
(97) 02.02.2017
(51) **G21F 5/015** (2006.01)
G21F 3/00 (2006.01)
A61B 6/10 (2006.01)
A61B 6/00 (2006.01)
A61N 5/00 (2006.01)
D07B 1/06 (2006.01)
F16C 1/20 (2006.01)
(96) 11.05.2016
(96) 16798016.8
(73) Illinois Tool Works Inc., Glenview, IL 60025, US
(72) POTENZA, Matthew A., Glenview, Illinois 60025, US
CROSBY, JR., John H., Glenview, Illinois 60025, US
GRENIER, Steven J., Glenview, Illinois 60025, US
(54) **Zdrojová drátová sestava pro radiografické aplikace**
(32) 201562197873 P, 201562268720 P
(31) 28.07.2015, 17.12.2015
(33) US, US
(86) PCT/US2016/031736
(87) WO 2017/019148
(74) Traplová Hakr Kubát, advokátní a patentová kancelář, Ing. Eduard Hakr, patentový zástupce, Přístavní 24, Praha 7, 17000
-
- (97) **EP 3335813**
(47) 17.07.2019
(97) 20.06.2018
(51) **B21D 25/04** (2006.01)
(96) 18.12.2017
(96) 17306795.0
(73) ACB, 44300 Nantes, FR
(72) BOURRIAU, Benoît, 44310 SAINT PHILBERT DE GRAND LIEU, FR
CLERGEAU, Julien, 44240 La Chapelle sur Erdre, FR
(54) **Stroj na tváření plechu pomocí podélného tažení a způsob používání tohoto stroje**
(32) 1662713
(31) 19.12.2016
(33) FR
(74) Všeťečka Zelený Švorčík a partneři, advokátní a patentová kancelář, JUDr. Michal Havlík, advokát, Hálkova 1406/2, Praha 2, Nové Město, 12000
-
- (97) **EP 3339323**
(47) 13.11.2019
(97) 27.06.2018
(51) **C07K 16/18** (2006.01)
G01N 33/577 (2006.01)
A61K 39/395 (2006.01)
A61P 25/28 (2006.01)
(96) 09.08.2011
(96) 18150424.2
(73) ELI LILLY AND COMPANY, Indianapolis, IN 46285, US
(72) Demattos, Ronald Bradley, Indianapolis, Indiana 46206-6288, US
Lu, Jirong, Indianapolis, Indiana 46206-6288, US
Tang, Ying, Indianapolis, Indiana 46206-6288, US
(54) **Protilátky proti N3pGlu peptidu amyloidu beta a jejich použití**
(32) 373026 P
(31) 12.08.2010
(33) US
(74) Všeťečka Zelený Švorčík a partneři, advokátní a patentová kancelář, JUDr. Otakar Švorčík, Hálkova 1406/2, Praha 2, Nové Město, 12000
-
- (97) **EP 3342468**
(47) 06.11.2019
(97) 04.07.2018
(51) **A63B 21/00** (2006.01)
A63B 22/00 (2006.01)
A63B 22/06 (2006.01)
A63B 22/20 (2006.01)
A63B 21/008 (2006.01)
(96) 30.03.2017
(96) 17163775.4

(73) OMA METAL INDUSTRIAL CO., LTD., Foshan City, Guangdong
528311, CN
(72) XING, Kaibin, Foshan City, Guangdong 528311, CN
(54) **Schodišťový trezážer**
(32) 201611250966
(31) 29.12.2016
(33) CN
(74) Čermák a spol., JUDr. Karel Čermák Ph.D., LL.M., Elišky Peškové
735/15, Praha 5, Smíchov, 15000

(97) **EP 3345615**
(47) 16.10.2019
(97) 11.07.2018
(51) **A61K 39/00** (2006.01)
C07K 16/38 (2006.01)
A61P 7/04 (2006.01)

(96) 01.03.2011
(96) 17172199.6
(73) Bayer Healthcare LLC, Whippany, NJ 07981-0915, US
(72) Scholz, Peter, 47533 Kleve, DE
Wang, Zhuozhi, Millbrae, California 94030, US
PAN, Junliang, Moraga, California 94556, US
Grudzinska, Joanna, 10247 Berlin, DE
Votsmeier, Christian, 50823 Köln, DE
Tebbe, Jan, 50733 Köln, DE
Birkenfeld, Jörg, 60486 Frankfurt am Main, DE
Wobst, Nina, 50939 Köln, DE
Brückner, Simone, 50354 Hürth, DE
Steinig, Susanne, 50829 Köln, DE

(54) **Optimalizované monoklonální protilátky proti inhibitoru dráhy
tkáňového faktoru (TFPI)**
(32) 309290 P
(31) 01.03.2010
(33) US
(74) Traplová Hakr Kubát, advokátní a patentová kancelář, ing. Eduard Hakr
patentový zástupce, Přístavní 24, Praha 7, 17000

(97) **EP 3345639**
(47) 04.12.2019
(97) 11.07.2018
(51) **A61M 5/31** (2006.01)
A61M 5/315 (2006.01)
(96) 28.05.2010
(96) 18150058.8
(73) Sanofi-Aventis Deutschland GmbH, 65929 Frankfurt, DE
(72) Plumpre, David Aubrey, Warwick, Warwickshire CV34 4AB, GB
(54) **Vnitřní kryt pro zařízení pro vydávání léčiva**
(32) 182818 P, 09009042
(31) 01.06.2009, 10.07.2009
(33) US, EP
(74) Traplová Hakr Kubát, advokátní a patentová kancelář, Ing. Jan Kubát,
patentový zástupce, Přístavní 24, Praha 7, 17000

(97) **EP 3348496**
(47) 27.11.2019
(97) 18.07.2018
(51) **B65D 88/16** (2006.01)
(96) 16.01.2018
(96) 18000029.1
(73) Lincoln Global, Inc., Santa Fe Springs, CA 90670, US
(72) Weissbrod, Paul A., South Euclid, OH 44121, US
(54) **Systém těsnící sestavy**
(32) 201762447129 P, 201715785551
(31) 17.01.2017, 17.10.2017
(33) US, US
(74) Čermák a spol., JUDr. Karel Čermák Ph.D., LL.M., Elišky Peškové
735/15, Praha 5, Smíchov, 15000

(97) **EP 3349963**
(47) 13.11.2019
(97) 23.03.2017
(51) **B29C 51/16** (2006.01)
B29C 51/42 (2006.01)
(96) 12.09.2016
(96) 16774855.7
(73) LEONHARD KURZ Stiftung & Co. KG, 90763 Fürth, DE

(72) DREXLER, Christian, 82467 Garmisch-Partenkirchen, DE
NIEBLING, Curt, 82377 Penzberg, DE
(54) **Způsob a zařízení pro výrobu 3 D substrátu kaširovaného vrstveným
materiálem**
(32) 102015012242
(31) 18.09.2015
(33) DE
(86) PCT/EP2016/001536
(87) WO 2017/045752
(74) Čermák a spol., JUDr. Karel Čermák jr. Ph.D., LL.M., Elišky Peškové
735/15, Praha 5, 15000

(97) **EP 3351821**
(47) 13.11.2019
(97) 25.07.2018
(51) **F16F 9/34** (2006.01)
F16F 9/348 (2006.01)
F16F 9/18 (2006.01)

(96) 11.01.2018
(96) 18151183.3
(73) BeijingWest Industries Co. Ltd., 102400 Beijing, CN
(72) SIKORA, Marian, 30-399 Kraków, PL
PA KA, Witold, 30-399 Kraków, PL
(54) **Dvoutrubkový hydraulický tlumič s protivibračním zařízením**
(32) 201762449640 P, 201715841224
(31) 24.01.2017, 13.12.2017
(33) US, US
(74) KOREJZOVA LEGAL v.o.s., JUDr. Petra Sauvage de Brantes, Korunní
810/104, Praha 10, Vinohrady, 10100

(97) **EP 3356590**
(47) 21.08.2019
(97) 06.04.2017
(51) **D04H 1/541** (2012.01)
B29C 70/08 (2006.01)
B29C 70/22 (2006.01)
D04H 1/559 (2012.01)
D04H 3/04 (2012.01)
D04H 3/115 (2012.01)
D04H 3/14 (2012.01)

(96) 06.09.2016
(96) 16760519.5
(73) Teijin Carbon Europe GmbH, 42103 Wuppertal, DE
(72) WOCKATZ, Ronny, 91315 Höchstadt, DE
ORTMANN, Dirk, 41844 Wegberg, DE
(54) **Textilní substrát vyrobený z vyztužujících vláken**
(32) 15187861
(31) 01.10.2015
(33) EP
(86) PCT/EP2016/070959
(87) WO 2017/055025
(74) Vsetečka Zelený Švorčík a partneři, advokátní a patentová kancelář, JUDr.
Michal Havlík, advokát, Hálkova 1406/2, Praha 2, Nové Město, 12000

(97) **EP 3356710**
(47) 30.10.2019
(97) 06.04.2017
(51) **F16K 31/53** (2006.01)
F16H 19/04 (2006.01)
(96) 29.09.2016
(96) 16777766.3
(73) Goodwin PLC, Staffordshire ST1 3NR, GB
(72) SATTELBERG, Manfred, 41812 Erkelenz-Borschemich, DE
GOODWIN, Matthew Stanley, Stafford Staffordshire ST18 9LJ, GB
PRESTON, Timothy James, Stoke-on-Trent Staffordshire ST4 8DS, GB
ROOT, Paul Michael, Wrinehill Staffordshire CW3 9GD, GB

(54) **Ventil**
(32) 201517368
(31) 01.10.2015
(33) GB
(86) PCT/GB2016/053038
(87) WO 2017/055856
(74) A. Holas & partner Patentová a známková kancelář, Ing. Mgr. Hana
Holasová, Křížová 105/4, Brno, 60300

- (97) **EP 3361859**
(47) 04.09.2019
(97) 20.04.2017
(51) **A01K 1/015** (2006.01)
(96) 12.10.2016
(96) 16791657.6
(73) Bioret Agri-Logette Confort, 44390 Nort sur Erdre, FR
(72) BIORET, Jean-Vincent, 44390 Petit Mars, FR
(54) **Systém pro tepelný komfort zvířat v uzavřeném chlévě**
(32) 1559804
(31) 15.10.2015
(33) FR
(86) PCT/FR2016/052633
(87) WO 2017/064417
(74) Vsetečka Zelený Švorčík a partneři, advokátní a patentová kancelář, JUDr. Michal Havlík, advokát, Hálkova 1406/2, Praha 2, Nové Město, 12000
-
- (97) **EP 3362190**
(47) 27.11.2019
(97) 20.04.2017
(51) **B05D 3/00** (2006.01)
B05D 3/06 (2006.01)
B05D 5/06 (2006.01)
B41M 3/14 (2006.01)
B42D 25/21 (2014.01)
B42D 25/364 (2014.01)
B42D 25/369 (2014.01)
C09C 1/00 (2006.01)
(96) 11.10.2016
(96) 16781102.5
(73) Sicpa Holding SA, 1008 Prilly, CH
(72) LOGINOV, Evgeny, 1020 Renens, CH
SCHMID, Mathieu, 1005 Lausanne, CH
DESPLAND, Claude-Alain, 1008 Prilly, CH
(54) **Magnetické sestavy a způsoby vytvoření vrstev s optickým efektem, které obsahují orientované nesférické magnetické nebo magnetizovatelné pigmentové částice**
(32) 15189955
(31) 15.10.2015
(33) EP
(86) PCT/EP2016/074323
(87) WO 2017/064052
(74) Karel Bauer, Uřešova 1266/2, Praha 4, Kunratice, 14800
-
- (97) **EP 3362334**
(47) 27.11.2019
(97) 20.04.2017
(51) **B62D 21/15** (2006.01)
(96) 11.10.2016
(96) 16790434.1
(73) ArcelorMittal, 1160 Luxembourg, LU
(72) BOUTON, Cédric, 92250 La Garenne Colombes, FR
LAHELLEC, Edith, 51520 Sarry, FR
COLMONT, Jean-Louis, 95800 Cergy Saint Christophe, FR
DERCHU, Thierry, 55000 Bar le Duc, FR
GABREL, Maxime, 51240 Mairy sur Marne, FR
(54) **Konstrukční součást motorového vozidla a přední spodní konstrukce s takovou součástí**
(32) PCT/IB2015/057873
(31) 14.10.2015
(33) IB
(86) PCT/IB2016/056066
(87) WO 2017/064611
(74) A. Holas & partner Patentová a známková kancelář, Ing. Mgr. Hana Holasová, Křížová 105/4, Brno, 60300
-
- (97) **EP 3367040**
(47) 30.10.2019
(97) 29.08.2018
(51) **F41A 3/28** (2006.01)
F41A 3/64 (2006.01)
F41A 5/06 (2006.01)
F41A 11/00 (2006.01)
F41A 17/64 (2006.01)
(96) 27.02.2017
(96) 17158175.4
-
- (73) Glock Technology GmbH, 2232 Deutsch Wagram, AT
(72) Dechant, Friedrich, 2020 Hollabrunn, AT
(54) **Pistole**
(74) KOREJZOVA LEGAL v.o.s., JUDr. Petra Sauvage de Brantes, Korunní 810/104, Praha 10, Vinohrady, 10100
-
- (97) **EP 3367827**
(47) 18.12.2019
(97) 04.05.2017
(51) **A24F 47/00** (2006.01)
H05B 6/10 (2006.01)
H05B 6/36 (2006.01)
(96) 26.10.2016
(96) 16798646.2
(73) British American Tobacco (Investments) Limited, London WCR 3LA, GB
(72) KAUFMAN, Duane, A, Hollandale, Wisconsin 53544, US
WILKE, Andrew, P., Madison, Wisconsin 53704, US
BLANDINO, Thomas, P., Cottage Grove, Wisconsin 53527, US
FRATER, James, J., Madison, Wisconsin 53718, US
ROBEY, Raymond, J., Madison, Wisconsin 53711, US
(54) **Zařízení pro ohřívání kouřitelného materiálu**
(32) 201514927529
(31) 30.10.2015
(33) US
(86) PCT/EP2016/075734
(87) WO 2017/072144
(74) Traplová Hakr Kubát, advokátní a patentová kancelář, Ing. Eduard Hakr, patentový zástupce, Přístavní 24, Praha 7, 17000
-
- (97) **EP 3368262**
(47) 16.10.2019
(97) 30.06.2016
(51) **B29C 33/72** (2006.01)
B25J 11/00 (2006.01)
(96) 25.12.2015
(96) 15851653.4
(73) Lang Yuzer Otomotiv Yan Sanayi ve Ticaret Anonim Sirketi, 59501 Cerkezkoy/Tekirdag, TR
(72) YUZER, Ismet, 59501 Cerkezkoy/Tekirdag, TR
YUCEL, Mustafa Hami, 59501 Cerkezkoy/Tekirdag, TR
DENIZLI, Okan, 59501 Cerkezkoy/Tekirdag, TR
AL, Gorkem Anil, 59501 Cerkezkoy/Tekirdag, TR
ORBAY, Latif, 59501 Cerkezkoy/Tekirdag, TR
(54) **Čisticí robot pro formu na vulkanizaci pneumatik**
(32) 201415813
(31) 25.12.2014
(33) TR
(86) PCT/TR2015/000389
(87) WO 2016/105307
(74) Vsetečka Zelený Švorčík a partneři, advokátní a patentová kancelář, JUDr. Michal Havlík, advokát, Hálkova 1406/2, Praha 2, Nové Město, 12000
-
- (97) **EP 3368733**
(47) 04.09.2019
(97) 04.05.2017
(51) **E04H 4/08** (2006.01)
(96) 27.10.2016
(96) 16804989.8
(73) Rivierapool Fertigschwimmbad GmbH, 49744 Geeste, DE
(72) RENGERS, Uwe, 49744 Geeste, DE
(54) **Koupací nebo hydromasážní vana**
(32) 102015118340
(31) 27.10.2015
(33) DE
(86) PCT/DE2016/100502
(87) WO 2017/071688
(74) Vsetečka Zelený Švorčík a partneři, advokátní a patentová kancelář, JUDr. Michal Havlík, advokát, Hálkova 1406/2, Praha 2, Nové Město, 12000
-
- (97) **EP 3373581**
(47) 18.12.2019
(97) 12.09.2018
(51) **H04N 19/11** (2014.01)
H04N 19/12 (2014.01)
H04N 19/14 (2014.01)
H04N 19/15 (2014.01)

<i>H04N 19/46</i>	(2014.01)	<i>C12C 1/02</i>	(2006.01)
<i>H04N 19/61</i>	(2014.01)	<i>A23L 5/20</i>	(2016.01)
<i>H04N 19/86</i>	(2014.01)	<i>A23L 7/10</i>	(2016.01)
<i>H04N 19/124</i>	(2014.01)	<i>A23L 7/196</i>	(2016.01)
<i>H04N 19/159</i>	(2014.01)	<i>A21D 13/066</i>	(2017.01)
<i>H04N 19/176</i>	(2014.01)	<i>A23L 3/3463</i>	(2006.01)
<i>H04N 19/587</i>	(2014.01)	<i>A23L 3/3472</i>	(2006.01)
<i>H04N 19/593</i>	(2014.01)	<i>A23B 9/04</i>	(2006.01)
<i>H04N 19/182</i>	(2014.01)	<i>A23L 33/00</i>	(2016.01)
<i>H04N 19/157</i>	(2014.01)	(96) 16.12.2016	
(96) 21.12.2011		(96) 16823236.1	
(96) 18167918.4		(73) New Gluten World S.r.l., 71121 Foggia, IT	
(73) NTT DOCOMO, INC., Chiyoda-ku, Tokyo 100-6150, JP		(72) LAMACCHIA, Carmela, 71122 Foggia, IT	
(72) BOSSEN, Frank Jan, Palo Alto, CA California 94304, US		(54) ZPŮSOB DETOXIKACE LEPKU ZE ZRN OBILNIN A JEJICH POUŽITÍ V OBLASTI MEDICÍNY	
(72) KANUMURI, Sandeep, Palo Alto, CA California 94304, US		(32) UB20159442	
(54) Vylepšené intra predikční kódování využívající rovinných reprezentací		(31) 17.12.2015	
(32) 201061425670 P, 201161449528 P		(33) IT	
(31) 21.12.2010, 04.03.2011		(86) PCT/EP2016/081589	
(33) US, US		(87) WO 2017/103214	
(74) Všeťečka Zelený Švorčík a partneři, advokátní a patentová kancelář, JUDr. Michal Havlík, Hálkova 1406/2, Praha 2, Nové Město, 12000		(74) Všeťečka Zelený Švorčík a partneři, advokátní a patentová kancelář, JUDr. Michal Havlík, advokát, Hálkova 1406/2, Praha 2, Nové Město, 12000	
(97) EP 3375671		(97) EP 3391173	
(47) 18.12.2019		(47) 23.10.2019	
(97) 19.09.2018		(97) 22.06.2017	
(51) <i>B60R 21/205</i>	(2011.01)	(51) <i>G06F 1/16</i>	(2006.01)
(96) 14.03.2017		(96) 14.12.2016	
(96) 17160826.8		(96) 16810366.1	
(73) Faurecia Intérieur Industrie, 92000 Nanterre, FR		(73) Ergonomic Solutions International Limited, Epsom Surrey KT19 9QQ, GB	
(72) ONORATO ESTEVEZ, David, 08192 SANT QUIRZE DEL VALLES, ES		(72) BURMESTER, Benny, 9400 Nørresundby, DK	
URDILLO PARERA, Antonio, 08017 BARCELONA, ES		(54) Systémy rámečku mobilního elektronického zařízení pro operace dokování a nabíjení	
DIESTRE ESTEBE, ANGEL, 08017 BARCELONA, ES		(32) 201500817	
(54) Airbagový systém pro vozidlo		(31) 17.12.2015	
(74) KOREJZOVA LEGAL v.o.s., JUDr. Petra Sauvage de Brantes, Korunní 810/104, Praha 10, Vinohrady, 10100		(33) DK	
(97) EP 3378930		(86) PCT/EP2016/080874	
(47) 23.10.2019		(87) WO 2017/102775	
(97) 26.09.2018		(74) Traplová Hakr Kubát, advokátní a patentová kancelář, ing. Eduard Hakr patentový zástupce, Přístavní 24, Praha 7, 17000	
(51) <i>C12M 3/00</i>	(2006.01)	(97) EP 3393765	
<i>C12N 5/00</i>	(2006.01)	(47) 30.10.2019	
(96) 15.12.2010		(97) 29.06.2017	
(96) 18169764.0		(51) <i>B29C 70/38</i>	(2006.01)
(73) VivaBioCell SpA, 33100 Udine, IT		<i>B29C 67/00</i>	(2017.01)
(72) CURCIO, Francesco, 33010 Pagnacco UD, IT		<i>B33Y 30/00</i>	(2015.01)
(54) Skelet pro růst tkáně in vivo		<i>B29C 64/165</i>	(2017.01)
(32) 09179465		<i>B29C 64/209</i>	(2017.01)
(31) 16.12.2009		<i>B29C 64/118</i>	(2017.01)
(33) EP		<i>B29C 64/321</i>	(2017.01)
(74) Traplová Hakr Kubát, advokátní a patentová kancelář, Ing. Eduard Hakr, patentový zástupce, Přístavní 24, Praha 7, 17000		(96) 20.12.2016	
(97) EP 3379947		(96) 16825729.3	
(47) 08.01.2020		(73) Arburg GmbH + Co KG, 72290 Loßburg, DE	
(97) 01.06.2017		(72) DUFFNER, Eberhardt, 72181 Starzach, DE	
(51) <i>A23N 1/02</i>	(2006.01)	BAUMANN, Florian, 72218 Wildberg, DE	
<i>A47J 19/02</i>	(2006.01)	(54) Zařízení a způsob výroby trojrozměrného předmětu pomocí podavače vláken	
(96) 23.11.2016		(32) 102015122647	
(96) 16798781.7		(31) 22.12.2015	
(73) Thompe B.V., 1446 AR Purmerend, NL		(33) DE	
(72) VAN VELZEN, Tom, 1446 TX Purmerend, NL		(86) PCT/EP2016/081877	
(54) Zařízení pro lisování džusu z ovocných a/nebo zeleninových produktů		(87) WO 2017/108758	
(32) 2015851		(74) Traplová Hakr Kubát, advokátní a patentová kancelář, ing. Eduard Hakr patentový zástupce, Přístavní 24, Praha 7, 17000	
(31) 25.11.2015		(97) EP 3396284	
(33) NL		(47) 23.10.2019	
(86) PCT/EP2016/078502		(97) 31.10.2018	
(87) WO 2017/089367		(51) <i>F26B 3/04</i>	(2006.01)
(74) PATENTSERVIS Praha a.s., Na Podkovce 281/10, Praha 4, Podolí, 14700		<i>F26B 17/04</i>	(2006.01)
(97) EP 3389400		<i>F26B 21/04</i>	(2006.01)
(47) 14.08.2019		<i>F26B 23/00</i>	(2006.01)
(97) 22.06.2017		<i>F26B 21/06</i>	(2006.01)
(51) <i>A23L 5/30</i>	(2016.01)	(96) 24.04.2018	
<i>A21D 13/06</i>	(2017.01)		

- (96) 18168866.4
(73) Stela Laxhuber GmbH, 84323 Massing, DE
(72) Laxhuber, Thomas Christian, 84323 Massing, DE
Latein, Tobias, 84567 Erlbach, DE
- (54) **Průběžná sušička se zařízením pro zpětné přivádění použitého vzduchu**
(32) 102017108697
(31) 24.04.2017
(33) DE
(74) Všetečka Zelený Švorčík a partneři, advokátní a patentová kancelář, JUDr. Michal Havlík, advokát, Hálkova 1406/2, Praha 2, Nové Město, 12000
-
- (97) **EP 3398740**
(47) 01.01.2020
(97) 07.11.2018
(51) **B26D 1/06** (2006.01)
B26D 1/02 (2006.01)
B26D 5/14 (2006.01)
B65H 35/00 (2006.01)
B21F 11/00 (2006.01)
B29D 30/46 (2006.01)
B23D 15/08 (2006.01)
B26D 1/08 (2006.01)
B26D 1/00 (2006.01)
(96) 19.02.2018
(96) 18157338.7
(73) Karl Eugen Fischer Gesellschaft mit beschränkter Haftung, 96224 Burgkunstadt, DE
(72) KLENNER, Ralf, 96272 Hochstadt, DE
LINDNER, Stefan, 95326 Kulmbach, DE
(54) **Řezací zařízení na řezání nekonečného pásu, zejména ocelového nebo textilního kordového pásu**
(32) 102017109459, 202017102617 U
(31) 03.05.2017, 03.05.2017
(33) DE, DE
(74) Traplová Hakr Kubát, advokátní a patentová kancelář, Ing. Eduard Hakr patentový zástupce, Přístavní 24, Praha 7, 17000
-
- (97) **EP 3401943**
(47) 06.11.2019
(97) 14.11.2018
(51) **H01J 37/26** (2006.01)
G06T 5/50 (2006.01)
(96) 07.05.2018
(96) 18170988.2
(73) FEI Company, Hillsboro, OR 97124-5793, US
(72) Janssen, Bart Jozef, 5602 BS Eindhoven, NL
Van der Heide, Auke, 5602 BS Eindhoven, NL
Roeven, Hans, 5602 BS Eindhoven, NL
Thomassen, Sjaak, 5602 BS Eindhoven, NL
(54) **Inovativní zpracování obrazu v mikroskopii s nabitými částicemi**
(32) 201715590857
(31) 09.05.2017
(33) US
(74) PatentEnter s.r.o., Koliště 1965/13a, Brno, Černá Pole, 60200
-
- (97) **EP 3407988**
(47) 18.12.2019
(97) 03.08.2017
(51) **A63C 5/02** (2006.01)
A63C 9/00 (2012.01)
A63C 9/02 (2012.01)
(96) 15.09.2016
(96) 16794770.4
(73) Elan, d.o.o., 4275 Begunje na Gorenjskem, SI
(72) AVGUSTIN, Vinko, 4274 Zirovnica, SI
HROVAT, Andrej, 4260 Radovljica, SI
(54) **Skládací lyže**
(32) 201600028
(31) 27.01.2016
(33) SI
(86) PCT/SI2016/000022
(87) WO 2017/131590
(74) Všetečka Zelený Švorčík a partneři, advokátní a patentová kancelář, JUDr. Michal Havlík, Hálkova 1406/2, Praha 2, Nové Město, 12000
-
- (97) **EP 3412643**
(47) 13.11.2019
(97) 12.12.2018
(51) **C05G 3/08** (2006.01)
(96) 08.06.2018
(96) 18176765.8
(73) SKW STICKSTOFFWERKE PIESTERITZ GmbH, 06886 Lutherstadt Wittenberg, DE
(72) Radics, Ute, 06901 Kemberg, DE
Plötz, Corinna, 06386 Quellendorf, DE
Schuster, Carola, 06886 Lutherstadt Wittenberg, DE
Göhrmann, Bernd, 06749 Bitterfeld-Wolfen, DE
Hucke, André, 06889 Lutherstadt Wittenberg, DE
(54) **Kompozice S N-((3(5)-METHYL-1H-PYRAZOL-1-YL)METYL)ACETAMIDEM a jejich použití k výrobě skladovatelného hotového hnojiva s duální stabilizací dusíku**
(32) 102017005463
(31) 08.06.2017
(33) DE
(74) Traplová Hakr Kubát, advokátní a patentová kancelář, ing. Eduard Hakr patentový zástupce, Přístavní 24, Praha 7, 17000
-
- (97) **EP 3418247**
(47) 13.11.2019
(97) 26.12.2018
(51) **B66F 9/075** (2006.01)
F41H 5/013 (2006.01)
F41H 7/02 (2006.01)
B66F 9/065 (2006.01)
B66C 1/34 (2006.01)
B65D 6/00 (2006.01)
B62D 33/06 (2006.01)
F41H 5/22 (2006.01)
F41H 7/04 (2006.01)
(96) 21.05.2018
(96) 18173403.9
(73) Manitou Italia S.r.l., 41013 Castelfranco Emilia (Modena), IT
(72) IOTTI, Marco, 42124 REGGIO EMILIA, IT
(54) **Teleskopický manipulátor se systémem pancéřování**
(32) 201700067897
(31) 19.06.2017
(33) IT
(74) PATENTSERVIS Praha a.s., Na Podkovce 281/10, Praha 4, Podolí, 14700
-
- (97) **EP 3421339**
(47) 02.10.2019
(97) 02.01.2019
(51) **B62J 3/00** (2006.01)
B60Q 5/00 (2006.01)
(96) 29.06.2017
(96) 17382413.7
(73) Ciordia Navarro, Paula, 29602 Marbella (Málaga), ES
Cordia Navarro, Pilar, 29602 Marbella (Málaga), ES
Cordia Navarro, Lucia, 29602 Marbella (Málaga), ES
(72) Ciordia Navarro, Paula, 29602 Marbella (Málaga), ES
Cordia Navarro, Pilar, 29602 Marbella (Málaga), ES
Cordia Navarro, Lucia, 29602 Marbella (Málaga), ES
(54) **Elektronický zvukový systém pro bezpečný silniční provoz tichých vozidel**
(74) KOREJZOVA LEGAL v.o.s., JUDr. Petra Sauvage de Brantes, Korunní 810/104, Praha 10, Vinohrady, 10100
-
- (97) **EP 3422868**
(47) 18.12.2019
(97) 08.09.2017
(51) **A23K 50/42** (2016.01)
A23K 40/25 (2016.01)
A23K 40/30 (2016.01)
A23K 10/20 (2016.01)
A23K 10/30 (2016.01)
A23K 20/147 (2016.01)
A23K 20/158 (2016.01)
(96) 02.03.2017
(96) 17710157.3
(73) Spécialités Pet Food, 56250 Elven, FR
(72) GUILLER, Isabelle, 56250 Elven, FR

- BRAMOULLE, Loïc, 56370 Sarzeau, FR
DE RATULD, Aurélie, 56880 Ploeren, FR
CREMONT, Matthieu, 56400 Brech, FR
- (54) **Granule pro kočky**
(32) 16305240
(31) 02.03.2016
(33) EP
(86) PCT/EP2017/054960
(87) WO 2017/149096
(74) PATENTSERVIS Praha a.s., Na Podkovce 281/10, Praha 4, Podolí, 14700
-
- (97) **EP 3434382**
(47) 11.09.2019
(97) 30.01.2019
(51) **B09B 3/00** (2006.01)
C02F 11/08 (2006.01)
C02F 11/18 (2006.01)
C05F 3/00 (2006.01)
C05F 7/00 (2006.01)
C05F 9/00 (2006.01)
(96) 27.07.2017
(96) 17183498.9
(73) iGas energy GmbH, 52222 Stolberg, DE
(72) Lentz, Karl-Heinz, 52222 Stolberg, DE
(54) **Frakční separace zužitkovatelných látek z vodných vícesložkových směsí**
(74) Všetečka Zelený Švorčík a partneři, advokátní a patentová kancelář, JUDr. Michal Havlík, advokát, Hálkova 1406/2, Praha 2, Nové Město, 12000
-
- (97) **EP 3434699**
(47) 01.01.2020
(97) 30.01.2019
(51) **C08F 36/06** (2006.01)
B60C 1/00 (2006.01)
(96) 27.07.2017
(96) 17183493.0
(73) Trinseo Europe GmbH, 8810 Horgen, CH
(72) Rössle, Michael, 06217 Merseburg, DE
Thiele, Sven, 06120 Halle, DE
Thielemann, Dominique, 04279 Leipzig, DE
(54) **Použití specifických aminosilylových monomerů ve výrobě pryže**
(74) PatentEnter s.r.o., Koliště 1965/13a, Brno, Černá Pole, 60200
-
- (97) **EP 3437617**
(47) 16.10.2019
(97) 06.02.2019
(51) **A61G 7/018** (2006.01)
(96) 03.08.2017
(96) 17184705.6
(73) Wissner-Bosserhoff GmbH, 58739 Wickede, DE
(72) Makroum, Kheir Eddine, 44287 Dortmund, DE
Bönemann, Burkhard, 58706 Menden, DE
Bernal, Carlos, 59494 Soest, DE
(54) **Lůžko se systémem ovládní, který zahrnuje obslužnou jednotku a ovládací jednotku, které vykazují rozhraní pro bezdrátové předávání signálů pro ovládní**
(74) Všetečka Zelený Švorčík a partneři, advokátní a patentová kancelář, JUDr. Michal Havlík, advokát, Hálkova 1406/2, Praha 2, Nové Město, 12000
-
- (97) **EP 3446786**
(47) 16.10.2019
(97) 27.02.2019
(51) **B02C 18/22** (2006.01)
B02C 23/02 (2006.01)
B02C 25/00 (2006.01)
(96) 23.08.2017
(96) 17187514.9
(73) UNTHA shredding technology GmbH, 5431 Kuchl, AT
(72) PISCHON, Stefan, 5431 Kuchl, AT
(54) **Drticí zařízení k drčení materiálů**
(74) Rott, Růžička & Guttman a spol., Vyskočilova 1566, Praha 4, Michle, 14000
-
- (97) **EP 3448149**
(47) 21.08.2019
(97) 26.07.2018
- (51) **A01N 1/02** (2006.01)
(96) 17.01.2017
(96) 17700817.4
(73) XVIVO Perfusion AB, 40014 Göteborg, SE
(72) SJÖQVIST, Elin, SE-400 14 Göteborg, SE
SIGVARDSSON, Anne-Li, SE-400 14 Göteborg, SE
(54) **Roztoky pro konzervaci a/nebo promývání orgánů**
(86) PCT/EP2017/050881
(87) WO 2018/133921
(74) Všetečka Zelený Švorčík a partneři, advokátní a patentová kancelář, JUDr. Michal Havlík, advokát, Hálkova 1406/2, Praha 2, Nové Město, 12000
-
- (97) **EP 3460149**
(47) 20.11.2019
(97) 27.03.2019
(51) **E05B 47/06** (2006.01)
E05B 47/00 (2006.01)
(96) 22.09.2017
(96) 17192562.1
(73) C.Ed. Schulte Gesellschaft mit beschränkter Haftung
Zylinderschlossfabrik, 42551 Velbert, DE
(72) Haaf, Thomas, 42549 Velbert, DE
(54) **Aktuátor, zamykací mechanismus, elektromechanický zámek dveří jakož i jejich využití a způsob výroby**
(74) PatentEnter s.r.o., Koliště 1965/13a, Brno, Černá Pole, 60200
-
- (97) **EP 3476838**
(47) 13.11.2019
(97) 01.05.2019
(51) **C07D 239/52** (2006.01)
(96) 06.02.2018
(96) 18155233.2
(73) CAC Nantong Chemical Co., Ltd., 226407 Nantong City Jiangsu, CN
(72) YANG, Binglian, Shanghai 200335, CN
WANG, Haishui, Shanghai 200335, CN
XIE, Simian, Shanghai 200335, CN
TIAN, Xiaohong, Shanghai 200335, CN
XU, Jiawang, Nantong City, Jiangsu 226407, CN
(54) **Způsob přípravy azoxystrobinu**
(32) 2017111049391
(31) 31.10.2017
(33) CN
(74) PATENTSERVIS Praha a.s., Na Podkovce 281/10, Praha 4, Podolí, 14700
-
- (97) **EP 3494929**
(47) 18.12.2019
(97) 12.06.2019
(51) **A61F 2/24** (2006.01)
A61F 2/95 (2013.01)
(96) 01.05.2009
(96) 18210923.1
(73) Edwards Lifesciences Corporation, Irvine, CA 92614, US
(72) LE, Thanh H., Irvine, CA 92614, US
TRAN, Tri, Irvine, CA 92614, US
CAYABYAB, Ronaldo, Irvine, CA 92614, US
TAYLOR, David, Irvine, CA 92614, US
VIDAL, Antonio, Irvine, CA 92614, US
BOWES, Bobert, Irvine, CA 92614, US
(54) **Nizkoprofilový doručovací systém pro transkatetrovou srdeční chlopeň**
(32) 5200908 P, 8311708 P, 24784608
(31) 09.05.2008, 23.07.2008, 08.10.2008
(33) US, US, US
(74) Rott, Růžička & Guttman a spol., Vyskočilova 1566, Praha 4, Michle, 14000
-
- (97) **EP 3503788**
(47) 18.12.2019
(97) 01.03.2018
(51) **A47L 13/20** (2006.01)
A47L 13/42 (2006.01)
(96) 18.08.2017
(96) 17754713.0
(73) Carl Freudenberg KG, 69469 Weinheim, DE
(72) DINGERT, Uwe, 69518 Abtsteinach, DE
WEIS, Norbert, 69469 Weinheim, DE

(54) **Stírací zařízení**
(32) 201600087147 U
(31) 25.08.2016
(33) IT

(86) PCT/EP2017/070967
(87) WO 2018/036933
(74) Všeťečka Zelený Švorčík a partneři, advokátní a patentová kancelář, JUDr. Michal Havlík, Hálkova 1406/2, Praha 2, Nové Město, 12000

Zveřejněné opravené překlady evropských patentových spisů

U následujících udělených evropských patentů s účinky pro Českou republiku byl majitelem předložen opravený překlad patentového spisu do českého jazyka (§35d odst. 2 zákona č. 527/1990 Sb., v platném znění).

Datem zveřejnění opraveného překladu evropského patentového spisu je datum publikace tohoto Věstníku.

(97) EP 2844282 (97) EP 3099692 (97) EP 3170508 (97) EP 3353079

Zveřejněné překlady pozměněného nebo omezeného znění evropských patentových spisů

V následujících udělených evropských patentů s účinky pro Českou republiku byl majitelem předložen český překlad pozměněného nebo omezeného znění evropského patentového spisu (§35f odst. 3 zákona č. 527/1990 Sb., v platném znění).

Datem zveřejnění překladu pozměněného nebo omezeného znění evropského patentového spisu je datum publikace tohoto Věstníku.

(97) EP 2237922 (97) EP 2383309

Evropské patenty zachované v pozměněném nebo omezeném znění

V této části jsou uvedeny evropské patenty s účinky pro Českou republiku, které byly Evropským úřadem podle článku 102 Úmluvy o udělování evropských patentů zachovány v omezeném znění podle čl. 105a - 105c EPC 2000, nebo v pozměněném znění (§ 35f zákona č. 527/1990 Sb., v platném znění).

(97)	Datum oznámení o zachování patentu	(97)	Datum oznámení o zachování patentu
EP 2197612	12.02.2020	EP 2729443	12.02.2020
EP 2528602	12.02.2020	EP 2897457	12.02.2020

Evropské patenty zrušené Evropským patentovým úřadem

Následující evropské patenty udělené Evropským patentovým úřadem s účinky pro Českou republiku byly zrušeny Evropským patentovým úřadem podle článku 102 Úmluvy o udělování evropských patentů (§ 35f odst 2 zákona č. 527/1990 Sb., v platném znění).

(97) EP 1747100 (97) EP 1886059 (97) EP 2163534 (97) EP 2418267
(97) EP 1861839 (97) EP 2046745 (97) EP 2396284

MM4A Zánik evropských patentů nezaplacením poplatků za udržování platnosti patentu

Následující evropské patenty udělené Evropským patentovým úřadem s účinky pro Českou republiku zanikly pro nezaplacení poplatků za udržování platnosti patentu (§ 22 písm. b) zákona č. 527/1990 Sb., v platném znění).

(97) EP 1288558	(97) EP 1530521	(97) EP 1754404	(97) EP 2028173
(97) EP 1367062	(97) EP 1532334	(97) EP 1773987	(97) EP 2046300
(97) EP 1367063	(97) EP 1534793	(97) EP 1774090	(97) EP 2047170
(97) EP 1388637	(97) EP 1542668	(97) EP 1776090	(97) EP 2049109
(97) EP 1391547	(97) EP 1545597	(97) EP 1778680	(97) EP 2049428
(97) EP 1412673	(97) EP 1546134	(97) EP 1796848	(97) EP 2049482
(97) EP 1414451	(97) EP 1551582	(97) EP 1796875	(97) EP 2054066
(97) EP 1414459	(97) EP 1581695	(97) EP 1798046	(97) EP 2055164
(97) EP 1415134	(97) EP 1624537	(97) EP 1857547	(97) EP 2057804
(97) EP 1417665	(97) EP 1626410	(97) EP 1887101	(97) EP 2059144
(97) EP 1420774	(97) EP 1627572	(97) EP 1887155	(97) EP 2066585
(97) EP 1421305	(97) EP 1634753	(97) EP 1910348	(97) EP 2068969
(97) EP 1444057	(97) EP 1635074	(97) EP 1912999	(97) EP 2108331
(97) EP 1478401	(97) EP 1635122	(97) EP 1913181	(97) EP 2108334
(97) EP 1502784	(97) EP 1640236	(97) EP 1920042	(97) EP 2138190
(97) EP 1505010	(97) EP 1651881	(97) EP 1922508	(97) EP 2149609
(97) EP 1507061	(97) EP 1653802	(97) EP 1924144	(97) EP 2154020
(97) EP 1507158	(97) EP 1660621	(97) EP 1924471	(97) EP 2165817
(97) EP 1527065	(97) EP 1749786	(97) EP 1924773	(97) EP 2170396
(97) EP 1527176	(97) EP 1752174	(97) EP 1925613	(97) EP 2170517

(97) EP 2173887	(97) EP 2323839	(97) EP 2605764	(97) EP 2866307
(97) EP 2174524	(97) EP 2324126	(97) EP 2606083	(97) EP 2879886
(97) EP 2183130	(97) EP 2328893	(97) EP 2622119	(97) EP 2880109
(97) EP 2183401	(97) EP 2415601	(97) EP 2693914	(97) EP 2880170
(97) EP 2185158	(97) EP 2418742	(97) EP 2694730	(97) EP 2880172
(97) EP 2185684	(97) EP 2420433	(97) EP 2696161	(97) EP 2882880
(97) EP 2185698	(97) EP 2425963	(97) EP 2696176	(97) EP 2885561
(97) EP 2187785	(97) EP 2459122	(97) EP 2696362	(97) EP 2886886
(97) EP 2188306	(97) EP 2459197	(97) EP 2698147	(97) EP 2894993
(97) EP 2188478	(97) EP 2462085	(97) EP 2712957	(97) EP 2942391
(97) EP 2188544	(97) EP 2464260	(97) EP 2723988	(97) EP 2975109
(97) EP 2258847	(97) EP 2464281	(97) EP 2729823	(97) EP 2977456
(97) EP 2269960	(97) EP 2464356	(97) EP 2736385	(97) EP 3027349
(97) EP 2281576	(97) EP 2464867	(97) EP 2739582	(97) EP 3030689
(97) EP 2281644	(97) EP 2467372	(97) EP 2739595	(97) EP 3033580
(97) EP 2284102	(97) EP 2470757	(97) EP 2739597	(97) EP 3049316
(97) EP 2284469	(97) EP 2484351	(97) EP 2744809	(97) EP 3124733
(97) EP 2287975	(97) EP 2495365	(97) EP 2758255	(97) EP 3128155
(97) EP 2299465	(97) EP 2511301	(97) EP 2761218	(97) EP 3133266
(97) EP 2307302	(97) EP 2556735	(97) EP 2774227	(97) EP 3160219
(97) EP 2310745	(97) EP 2562449	(97) EP 2780920	(97) EP 3175280
(97) EP 2313799	(97) EP 2598469	(97) EP 2792808	(97) EP 3180164
(97) EP 2316047	(97) EP 2598550	(97) EP 2802640	(97) EP 3180170
(97) EP 2318324	(97) EP 2599774	(97) EP 2813239	(97) EP 3222724
(97) EP 2318658	(97) EP 2601214	(97) EP 2833004	(97) EP 3279405
(97) EP 2322516	(97) EP 2602251	(97) EP 2837981	
(97) EP 2323634	(97) EP 2603124	(97) EP 2853649	

PD4A

Převod práv a ostatní změny majitelů evropských patentů

(97) EP 2068881	(97) EP 2606542
(73) Sebela Ireland Limited, Dublin 8, IE	(73) DEHN SE + Co KG, 92318 Neumarkt/Opf., DE
<hr/>	
(97) EP 2068881	(97) EP 2719385
(73) Sebela International Bermuda Limited, Hamilton HM09, BM	(73) Sebela International Bermuda Limited, Hamilton HM09, BM
<hr/>	
(97) EP 2142676	(97) EP 2719385
(73) Paul Wurth Deutschland GmbH, D-45131 Essen, DE	(73) Sebela Ireland Limited, Dublin 8, IE
<hr/>	
(97) EP 2142676	(97) EP 2827462
(73) Paul Wurth Deutschland GmbH, D-65203 Wiesbaden, DE	(73) DEHN SE + Co KG, 92318 Neumarkt/Opf., DE
<hr/>	
(97) EP 2142853	(97) EP 2937956
(73) Paul Wurth Deutschland GmbH, D-45131 Essen, DE	(73) DEHN SE + Co KG, 92318 Neumarkt/Opf., DE
<hr/>	
(97) EP 2142853	(97) EP 2968992
(73) Paul Wurth Deutschland GmbH, D-65203 Wiesbaden, DE	(73) Tonix Pharma Holdings Limited, Hamilton HM 10, BM
<hr/>	
(97) EP 2231189	(97) EP 3111764
(73) Oasmia Pharmaceutical AB, 752 28 Uppsala, SE	(73) Nouryon Chemicals International B.V., 6824 BM Arnhem, NL
<hr/>	
(97) EP 2231193	(97) EP 3125934
(73) Oasmia Pharmaceutical AB, 752 28 Uppsala, SE	(73) UCL Business Ltd, London W1T 4TP, GB
<hr/>	
(97) EP 2449361	(97) EP 3126391
(73) HAGER ENVIRONMENTAL & ATMOSPHERIC TECHNOLOGIES, LLC, Knoxville, 37919, TN, US	(73) Rallybio IPA, LLC, Farmington, 06032, CT, US
<hr/>	
(97) EP 2532060	(97) EP 3173075
(73) DEHN SE + Co KG, 92318 Neumarkt/Opf., DE	(73) Aflofarm Farmacja Polska spolka z ograniczona odpowiedzialnoscia, 95-200 Pabianice, PL
<hr/>	
(97) EP 2561297	(97) EP 3458052
(73) Paul Wurth Deutschland GmbH, D-45131 Essen, DE	(73) Scandion Oncology A/S, 2100 Copenhagen Ø, DK
<hr/>	
(97) EP 2561297	
(73) Paul Wurth Deutschland GmbH, D-65203 Wiesbaden, DE	

FG1K

Zapsané užité vzory - přehled podle čísel zápisu

V období uzávěrky tohoto čísla Věstníku zapsal Úřad průmyslového vlastnictví tyto užité vzory.

(11)	(51)		(11)	(51)		(11)	(51)	
33723	<i>A 01 N 63/27</i>	(2020.01)	33736	<i>B 60 L 53/30</i>	(2019.01)	33750	<i>C 04 B 28/04</i>	(2006.01)
33724	<i>A 47 G 29/12</i>	(2006.01)	33737	<i>F 04 D 3/00</i>	(2006.01)	33751	<i>E 04 C 2/04</i>	(2006.01)
33725	<i>G 01 N 15/08</i>	(2006.01)	33738	<i>G 01 N 1/28</i>	(2006.01)	33752	<i>E 04 C 1/39</i>	(2006.01)
33726	<i>A 61 B 1/06</i>	(2006.01)	33739	<i>A 61 K 9/36</i>	(2006.01)	33753	<i>F 16 D 1/02</i>	(2006.01)
33727	<i>G 03 H 1/00</i>	(2006.01)	33740	<i>B 65 D 19/06</i>	(2006.01)	33754	<i>F 41 H 5/04</i>	(2006.01)
33728	<i>G 01 M 17/007</i>	(2006.01)	33741	<i>A 62 C 3/02</i>	(2006.01)	33755	<i>A 61 K 38/39</i>	(2006.01)
33729	<i>F 28 D 7/16</i>	(2006.01)	33742	<i>A 41 F 19/00</i>	(2006.01)	33756	<i>G 01 S 19/21</i>	(2010.01)
33730	<i>B 21 J 13/02</i>	(2006.01)	33743	<i>B 65 D 23/08</i>	(2006.01)	33757	<i>E 05 F 17/00</i>	(2006.01)
33731	<i>G 01 N 3/04</i>	(2006.01)	33744	<i>B 67 D 1/14</i>	(2006.01)	33758	<i>E 05 C 17/54</i>	(2006.01)
33732	<i>B 60 D 1/01</i>	(2006.01)	33745	<i>E 04 B 1/14</i>	(2006.01)	33759	<i>H 04 N 7/18</i>	(2006.01)
33733	<i>B 65 F 1/00</i>	(2006.01)	33746	<i>B 62 J 9/40</i>	(2020.01)	33760	<i>A 61 B 5/145</i>	(2006.01)
33734	<i>B 65 F 1/16</i>	(2006.01)	33747	<i>B 60 R 7/04</i>	(2006.01)	33761	<i>G 01 K 13/08</i>	(2006.01)
33735	<i>B 29 C 64/165</i>	(2017.01)	33748	<i>C 12 M 1/02</i>	(2006.01)	33762	<i>C 07 D 487/04</i>	(2006.01)
			33749	<i>E 04 B 2/70</i>	(2006.01)			

FG1K

Zapsané užité vzory - řazené podle MPT

(51)	<i>A01N 63/27</i>	(2020.01)	(73)	M-Task s.r.o., Praha 5, Smíchov, CZ	
	<i>A01N 65/08</i>	(2009.01)	(72)	Votruba Jiří MUDr., Ph.D., Praha 5, Smíchov, CZ	
	<i>A01N 25/02</i>	(2006.01)		Drahanský Martin prof. Ing., Ph.D., Brno, Komín, CZ	
(11)	33723			Goldmann Tomáš Ing., Frýdlant nad Ostravicí, Frýdlant, CZ	
(21)	2019-36880			Kolář Radim doc. Ing., Ph.D., Drásov, CZ	
(22)	13.11.2019			Brůha Tomáš Ing., Ph.D., Praha 5, Košíře, CZ	
(47)	13.02.2020		(54)	Lékařské zařízení pro lokalizaci solitárních plicních uzlů v plicní tkáni	
(73)	Ústav experimentální botaniky AV ČR, v.v.i., Praha 6, Lysolaje, CZ				
(72)	Burketová Lenka doc. Ing., CSc., Praha 6, Lysolaje, CZ				
	Jindřichová Barbora Ing., Ph.D., Praha 9, Letňany, CZ				
(54)	Aktivátor rezistence k chorobám pro jednoděložné rostliny				
(51)	<i>A41F 19/00</i>	(2006.01)	(51)	<i>A61B 5/145</i>	(2006.01)
(11)	33742		(11)	33760	
(21)	2019-36886		(21)	2019-37056	
(22)	14.11.2019		(22)	20.12.2019	
(47)	18.02.2020		(47)	18.02.2020	
(73)	Mašková Markéta, Havlíčkův Brod, CZ		(73)	Vysoká škola báňská-Technická univerzita Ostrava, Ostrava, Poruba, CZ	
(72)	Mašková Markéta, Havlíčkův Brod, CZ			Univerzita Hradec Králové, Hradec Králové, CZ	
(54)	Párové části oděvů		(72)	Fiedorová Klára Ing., Bystřice, CZ	
(74)	Čermák a spol., JUDr. Karel Čermák Ph.D., LL.M., Elišky Peškové 735/15, Praha 5, Smíchov, 15000			Augustynek Martin Doc. Ing., Ph.D., Hlučín, Bobrovníky, CZ	
				Jurek František MUDr., Ostrava, Moravská Ostrava, CZ	
				Klinkovský Tomáš Ing., Valašské Meziříčí, Krásno nad Bečvou, CZ	
				Penhaker Marek prof. Ing., Ph.D., Ostrava, Zábřeh, CZ	
				Kuča Kamil prof. Ing., Ph.D., Hradec Králové, Pražské Předměstí, CZ	
				Marešová Petra Doc. Ing. Mgr., Ph.D., Hradec Králové, Pražské Předměstí, CZ	
				Krejcar Ondřej prof. Ing., Ph.D., Nová Paka, CZ	
(51)	<i>A47G 29/12</i>	(2006.01)	(54)	Elektrodový systém pro kontinuální měření hladiny glykémie v krvi	
	<i>A47G 29/122</i>	(2006.01)	(74)	Vysoká škola báňská - Technická univerzita Ostrava, Hana, 17. listopadu 2172/15, Ostrava - Poruba, 70833	
	<i>A47G 29/14</i>	(2006.01)			
(11)	33724				
(21)	2017-34404		(51)	<i>A61K 38/39</i>	(2006.01)
(22)	30.11.2017			<i>B82Y 5/00</i>	(2011.01)
(47)	18.02.2020			<i>A61K 45/06</i>	(2006.01)
(73)	FurtoBox s.r.o., Pišť, CZ			<i>A61P 31/04</i>	(2006.01)
(72)	Menšík Radek, Pišť, CZ		(11)	33755	
	Boček Robert Ing., Pišť, CZ		(21)	2019-37021	
(54)	Poštovní schránka		(22)	17.12.2019	
(74)	HM PARTNERS s.r.o., Ing. Zdeněk Michálek, Štefánikova 1163/12, Kopřivnice, 74221		(47)	18.02.2020	
			(73)	Všeobecná fakultní nemocnice v Praze, Praha 2, Nové Město, CZ	
				Ústav struktury a mechaniky hornin AV ČR, v.v.i., Praha 8, Libeň, CZ	
				České vysoké učení technické v Praze, Praha 6, Dejvice, CZ	
(11)	33726		(72)	Grus Tomáš doc. MUDr., Ph.D., Mníšek pod Brdy, CZ	
(21)	2019-36579			Suchý Tomáš Ing., Ph.D., Praha 9, Strážkov, CZ	
(22)	02.09.2019			Šupová Monika Ing., Ph.D., Praha 4, Háje, CZ	
(47)	18.02.2020			Chlup Hynek Ing., Ph.D., Dobrochov, CZ	

(54) **Sendvičová kolagenní pěna s málo porézním jádrem a vysoce porézními okrajovými vrstvami pro řízení uvolňování aktivních látek**
(74) Kania, Sedláček, Smola, s.r.o., Mendlovo náměstí 907/1a, Brno, Staré Brno, 60300

(51) **A61K 9/36** (2006.01)

(11) 33739

(21) **2019-36796**

(22) 13.11.2018

(47) 18.02.2020

(73) K2pharm s.r.o., Opava, Kateřinky, CZ

(72) Krajčíček Milan PharmDr., Chvalíkovice, CZ

Čechová Eliška RNDr., Ph.D., Krnov, Pod Bezručovým vrchem, CZ

(72) Rychlá Pavla Ing., Krnov, Pod Cvilínem, CZ

(54) **Potahovací hmota tablet s použitím přírodního polymeru**

(74) INPARTNERS GROUP, Ing. Leopold Dadej, patentový zástupce, Na Valtické 339/6, Břeclav 4, 69141

(51) **A62C 3/02** (2006.01)

B65D 88/16 (2006.01)

B65D 88/54 (2006.01)

(11) 33741

(21) **2019-36866**

(22) 12.11.2019

(47) 18.02.2020

(73) VVUÚ, a.s., Ostrava - Radvanice, CZ

(72) Dorazil Tomáš Ing., Ostrava, Třebovice, CZ

Jarosz Jindřich Ing., CSc., Orlová, Lutyně, CZ

Kanclíř Přemysl Ing., Opava, Kateřinky, CZ

Cihlár Ladislav, Havířov, Podlesí, CZ

(54) **Velkoobjemový vak hasící vodní bariéry proti šíření lesních požárů**

(74) JUDr. Helmut Prchala, Rekreační 200/27, Hlučín - Bobrovniky, 74801

(51) **B21J 13/02** (2006.01)

(11) 33730

(21) **2020-37167**

(22) 24.01.2020

(47) 18.02.2020

(73) Západočeská univerzita v Plzni, Plzeň, Jižní Předměstí, CZ

Kovářna VIVA a.s., Zlín, CZ

(72) Štádler Ctibor Ing., Plzeň, CZ

Holota Radek Ing., Ph.D., Kaznějov, CZ

Papežík Miroslav Ing., Zlín, CZ

Jorda Marek Ing., Zlín, CZ

Janalík Lukáš Ing., Martinice, CZ

Ježík Marek Ing., Zlín, CZ

(54) **Zápustka pro výkovky z AHSS ocelí**

(51) **B29C 64/165** (2017.01)

B29C 64/188 (2017.01)

B29C 64/314 (2017.01)

B33Y 80/00 (2015.01)

B33Y 40/00 (2020.01)

(11) 33735

(21) **2019-36465**

(22) 05.08.2019

(47) 18.02.2020

(73) MODELÁRNA LIAZ spol. s r.o., Liberec, Liberec XXV-Vesec, CZ

(72) Pražma Vojtěch Doc. Ing., Liberec, Liberec I-Staré Město, CZ

Vydra Pavel Ing., Liberec, Liberec XIX-Horní Hanychov, CZ

Horáček Libor Ing., Liberec, Liberec XXX-Vratislavice nad Nisou, CZ

(54) **Funkční pomocná maketa**

(74) RETROPATENT s.r.o., Dobiášova 1246/29, Liberec, Liberec VI-Rochlice, 46006

(51) **B60D 1/01** (2006.01)

(11) 33732

(21) **2019-35804**

(22) 07.01.2019

(47) 18.02.2020

(73) VAPOS, s.r.o., Jičín, CZ

(72) Bernard Josef, Jičín, CZ

(54) **Pevné tažné zařízení pro osobní automobily**

(74) RETROPATENT s.r.o., Dobiášova 1246/29, Liberec, Liberec VI-Rochlice, 46006

(51) **B60L 53/30** (2019.01)

(11) 33736

(21) **2019-36622**

(22) 13.09.2019

(47) 18.02.2020

(73) ŠKODA AUTO a.s., Mladá Boleslav, Mladá Boleslav II, CZ

(72) Kunderát Martin Ing., Kostelec nad Orlicí, CZ

(54) **Zákryt nabíjecí pistole**

(51) **B60R 7/04** (2006.01)

B60N 2/879 (2018.01)

A47L 23/20 (2006.01)

(11) 33747

(21) **2019-36969**

(22) 06.12.2019

(47) 18.02.2020

(73) ŠKODA AUTO a.s., Mladá Boleslav, Mladá Boleslav II, CZ

(72) Bednář Pavel Bc., Nové Město nad Metují, CZ

(54) **Sušička na obuv do vozidla**

(51) **B62J 9/40** (2020.01)

B62J 9/21 (2020.01)

B62J 9/00 (2020.01)

(11) 33746

(21) **2019-36942**

(22) 28.11.2019

(47) 18.02.2020

(73) Bouška Petr PharmDr., Hluboká nad Vltavou, CZ

(72) Bouška Petr PharmDr., Hluboká nad Vltavou, CZ

Stedina Jakub, Praha 4, Lhotka, CZ

(54) **Lékárnička do řídítek jízdního kola**

(74) PatentEnter s.r.o., Koliště 1965/13a, Brno, Černá Pole, 60200

(51) **B65D 19/06** (2006.01)

B65D 19/38 (2006.01)

(11) 33740

(21) **2019-36827**

(22) 30.10.2019

(47) 18.02.2020

(73) Smart Product Solution s.r.o., Kuřim, CZ

(72) Kovařík Michal Ing., Kuřim, CZ

(54) **Skládací paletový kontejner**

(74) INPARTNERS GROUP, Ing. Leopold Dadej, patentový zástupce, Na Valtické 339/6, Břeclav 4, 69141

(51) **B65D 23/08** (2006.01)

B65D 23/12 (2006.01)

(11) 33743

(21) **2019-36899**

(22) 18.11.2019

(47) 18.02.2020

(73) Kuča Pavel, Bohumín, Nový Bohumín, CZ

(72) Kuča Pavel, Bohumín, Nový Bohumín, CZ

(54) **Pouzdro na láhev s permanentním magnetem**

(74) Ing. Pavel Nádvořník s.r.o., Klínová 620/1, Ostrava, Hulváky, 70900

(51) **B65F 1/00** (2006.01)

B65F 1/14 (2006.01)

(11) 33733

(21) **2019-35811**

(22) 09.01.2019

(47) 18.02.2020

(73) TextilEco a.s., Praha 1, Nové Město, CZ

(54) **Sběrový kontejner se solárním panelem**

(74) Ing. Petr Soukup, patentový zástupce, tř. Svobody 43/39, Olomouc, 77900

(51) **B65F 1/16** (2006.01)

(11) 33734

(21) **2019-36143**

(22) 24.04.2019

(47) 18.02.2020

(73) MEVA a.s., Roudnice nad Labem, CZ

(72) Gétzi Aleš, Litoměřice, CZ

(54) **Nadzemní těleso s vřazovací šachtou podzemního kontejneru na odpad**

(74) Ing. Jiří Walter, patentový zástupce, Počernická 54, Praha 10, 10800

(51) B67D 1/14 (2006.01) B67D 3/04 (2006.01)	(74) Ing. Libor Markes, patentový zástupce, Grohova 54, Brno, 60200
(11) 33744	(51) E04B 2/70 (2006.01) E04B 2/28 (2006.01)
(21) 2019-36906	(11) 33749
(22) 20.11.2019	(21) 2019-36999
(47) 18.02.2020	(22) 11.12.2019
(73) Plzeňský Prazdroj, a. s., Plzeň, Východní Předměstí, CZ	(47) 18.02.2020
(72) Hais Viktor, Praha 9, Kbely, CZ	(73) NÁRODNÍ DŘEVAŘSKÝ KLASTR, z.s., Ostrava, Poruba, CZ
(74) Kreuzová Terezie, Vodňany, Vodňany II, CZ	(72) Diviš Jakub Ing., Sedlčany, CZ
(54) Kohout pro čepování nápojů s flexibilní hadičkou	Bureš Michal Ing., Ph.D., Praha 6, Řepy, CZ
(74) Skils s.r.o. advokátní kancelář, JUDr. Karel Muzikář LL.M. (C.J.), advokát, Křižovnické náměstí 193/2, Praha 1, 11000	Hejtmánek Petr Ing. arch. Bc., Ph.D., Praha 9, Střížkov, CZ
	Pokorný Marek Ing., Ph.D., Praha 6, Vokovice, CZ
	Jára Robert Ing., Ph.D., Varnsdorf, CZ
	Brandejs Radek Ing., Ph.D., Úhonic, CZ
	Ptáček Petr Ing., Ph.D., Černošice, CZ
	(54) Obvodová konstrukce na bázi dřeva
	(74) Ing. Václav Kratochvíl, Husníkova 2086/22, Praha 5, Stodůlky, 15800
(51) C04B 28/04 (2006.01) C04B 14/06 (2006.01) C04B 24/28 (2006.01) C04B 111/23 (2006.01)	(51) E04C 1/39 (2006.01) C04B 28/04 (2006.01) C04B 14/06 (2006.01) C04B 24/28 (2006.01) C04B 111/23 (2006.01)
(11) 33750	(11) 33752
(21) 2019-37002	(21) 2019-37004
(22) 12.12.2019	(22) 12.12.2019
(47) 18.02.2020	(47) 18.02.2020
(73) České vysoké učení technické v Praze, Praha 6, Dejvice, CZ	(73) České vysoké učení technické v Praze, Praha 6, Dejvice, CZ
Českomoravský beton, a.s., Beroun, CZ	Českomoravský beton, a.s., Beroun, CZ
(72) Dobiáš Daniel Ing., Ph.D., Praha 6, Břevnov, CZ	(72) Dobiáš Daniel Ing., Ph.D., Praha 6, Břevnov, CZ
Čítek David Ing., Praha 5, Hlubočepy, CZ	Čítek David Ing., Praha 5, Hlubočepy, CZ
Kolísko Jiří Doc. Ing., Ph.D., Praha 6, Břevnov, CZ	Kolísko Jiří Doc. Ing., Ph.D., Praha 6, Břevnov, CZ
Štěvula Michal Ing., Ph.D., Praha 4, Kunratice, CZ	Štěvula Michal Ing., Ph.D., Praha 4, Kunratice, CZ
(54) Betonová směs s vysokou odolností vůči agresivnímu prostředí	(54) Betonový žlabový prvek pro provoz v agresivním prostředí
(74) Ing. Hana Dušková, Na Kočově 180, Chotutice, 28103	(74) Ing. Hana Dušková, Na Kočově 180, Chotutice, 28103
(51) C07D 487/04 (2006.01) C07D 487/14 (2006.01) A61P 35/00 (2006.01)	(51) E04C 2/04 (2006.01) C04B 28/04 (2006.01) C04B 14/06 (2006.01) C04B 24/28 (2006.01) C04B 111/23 (2006.01)
(11) 33762	(11) 33751
(21) 2019-37062	(21) 2019-37003
(22) 22.12.2019	(22) 12.12.2019
(47) 18.02.2020	(47) 18.02.2020
(73) Zentiva, k.s., Praha 10, Dolní Měcholupy, CZ	(73) České vysoké učení technické v Praze, Praha 6, Dejvice, CZ
(72) Babor Martin, Praha 8, Bohnice, CZ	Českomoravský beton, a.s., Beroun, CZ
Ridvan Luděk, Praha 10, Hostivař, CZ	(72) Dobiáš Daniel Ing., Ph.D., Praha 6, Břevnov, CZ
Šimek Michal, Praha 4, Podolí, CZ	Čítek David Ing., Praha 5, Hlubočepy, CZ
Tkadlecová Marcela, Praha 6, Řepy, CZ	Kolísko Jiří Doc. Ing., Ph.D., Praha 6, Břevnov, CZ
Douša Michal, Klatovy, Klatovy II, CZ	Štěvula Michal Ing., Ph.D., Praha 4, Kunratice, CZ
Krejčík Lukáš, Praha 9, Vinoř, CZ	(54) Betonová deska pro provoz v agresivním prostředí
(54) Pevné formy selektivního JAK-1 inhibitoru	(74) Ing. Hana Dušková, Na Kočově 180, Chotutice, 28103
(74) HARBER IP s.r.o., Dukelských hrdinů 567/52, Praha 7, Holešovice, 17000	
(51) C12M 1/02 (2006.01) B01J 19/02 (2006.01) B01J 19/24 (2006.01) B01J 19/26 (2006.01) B01J 19/28 (2006.01)	(51) E05C 17/54 (2006.01) E05C 17/64 (2006.01)
(11) 33748	(11) 33758
(21) 2019-36986	(21) 2019-37040
(22) 09.12.2019	(22) 18.12.2019
(47) 18.02.2020	(47) 18.02.2020
(73) Chmelařský institut, s.r.o., Žatec, CZ	(73) Pilař Miroslav, Brno, Husovice, CZ
Výzkumný ústav pivovarský a sladařský, a.s., Praha 2, Nové Město, CZ	Pilař Tomáš Ing. MgrA., Brno, Husovice, CZ
(72) Krofta Karel Ing., Ph.D., Žatec, CZ	(72) Pilař Miroslav, Brno, Husovice, CZ
Mikyška Alexandr Ing., Praha 3, Vinohrady, CZ	Pilař Tomáš Ing. MgrA., Brno, Husovice, CZ
(54) Reaktor s regulovatelnou velikostí teplosměnné plochy	(54) Dveřní stop
(74) Mgr. Ing. Stanislav Babický Ph.D., Žatecká 2470/13, Most, 434 01	(74) Kania, Sedlák, Smola, s.r.o., Mendlovo náměstí 907/1a, Brno, Staré Brno, 60300
(51) E04B 1/14 (2006.01) E04D 3/18 (2006.01) E04D 13/16 (2006.01)	(51) E05F 17/00 (2006.01) E05F 1/00 (2006.01) E05D 15/26 (2006.01) E06B 3/48 (2006.01)
(11) 33745	(11) 33757
(21) 2019-36920	(21) 2019-37030
(22) 22.11.2019	(22) 18.12.2019
(47) 18.02.2020	
(73) Vysoké učení technické v Brně, Brno, Veverčí, CZ	
(72) Mohapl Martin Ing., Ph.D., Brno, Medlánky, CZ	
Hejl Martin Ing., Valašské Meziříčí, CZ	
(54) Sendvičový panel pro pokrytí střech vegetací	

- (47) 18.02.2020
(73) CAIS s.r.o., Fryšták, Dolní Ves, CZ
(72) Bednařík Josef, Slušovice, CZ
Cais Miroslav, Fryšták, Horní Ves, CZ
Kolařík David, Zlín, CZ
- (54) **Otočná skládací brána**
(74) Patentová a známková kancelář, ing. Jaromír Přikryl, Včelín 1161, Hulín, 76824
-
- (51) **F04D 3/00** (2006.01)
F04D 29/58 (2006.01)
F04D 29/043 (2006.01)
F04D 29/046 (2006.01)
F04D 29/18 (2006.01)
F04D 29/52 (2006.01)
F04D 13/06 (2006.01)
- (11) 33737
(21) **2019-36330**
(22) 21.06.2019
(47) 18.02.2020
(73) CENTRUM HYDRAULICKÉHO VÝZKUMU spol. s r.o., Lutín, CZ
(72) Šoukal Jiří Ing., CSc., Olomouc, Povel, CZ
Ondrůška Čestmír Doc., Brno, Rečkovice, CZ
Štourač Jiří Ing., Benešov, CZ
Vydomás Tomáš Ing., Hlubočky, Mariánské Údolí, CZ
- (54) **Ponorné čerpadlo**
(74) Mgr. Zuzana Šimonovská LL.M., advokátka, Jaselská 311/25, Praha 6, Dejvice, 16000
-
- (51) **F16D 1/02** (2006.01)
(11) 33753
(21) **2019-37005**
(22) 12.12.2019
(47) 18.02.2020
(73) Vysoké učení technické v Brně, Brno, Veverí, CZ
(72) Pochylý František prof. Ing., CSc., Brno, Žabovřesky, CZ
Jandourek Pavel Ing., Ph.D., Blansko, CZ
- (54) **Pružná hřídelová spojka**
(74) Ing. Petr Soukup, tř. Svobody 43/39, Olomouc, 77900
-
- (51) **F28D 7/16** (2006.01)
F28F 13/08 (2006.01)
F28F 9/22 (2006.01)
- (11) 33729
(21) **2020-37161**
(22) 23.01.2020
(47) 18.02.2020
(73) Vysoké učení technické v Brně, Brno, Veverí, CZ
Xi'an Jiaotong University, Xi'an Shaanxi, CN
- (72) Hemzal Milan Ing., Brno, Stránice, CZ
Klemeš Jiří Prof. Ing., DrSc., dr.h.c. (mult), Brno, Rečkovice, CZ
Varbanov Petar Sabev Doc. Ing., Sorompó 8200, HU
Wang QuiWang Prof., Xi'an Shaanxi 710049, CN
Min Zeng Prof., Xi'an Shaanxi 710049, CN
- (54) **Vertikální výměník tepla se spirálovitými přepážkami**
(74) Kania, Sedlák, Smola, s.r.o., Mendlovo náměstí 907/1a, Brno, Staré Brno, 60300
-
- (51) **F41H 5/04** (2006.01)
F41H 5/24 (2006.01)
F41H 3/02 (2006.01)
F41H 1/00 (2006.01)
- (11) 33754
(21) **2019-37018**
(22) 16.12.2019
(47) 18.02.2020
(73) Kováčik Andrej Ing., Ph.D., Modra 900 01, SK
(72) Kováčik Andrej Ing., Ph.D., Modra 900 01, SK
- (54) **Ochranná síť nebo mříž a ochranný prvek**
(74) Čermák a spol., JUDr. Karel Čermák Ph.D., LL.M., Elišky Peškové 735/15, Praha 5, Smíchov, 15000
-
- (51) **G01K 13/08** (2006.01)
B23Q 17/00 (2006.01)
- (11) 33761
(21) **2019-37059**
- (22) 19.12.2019
(47) 18.02.2020
(73) Západočeská univerzita v Plzni, Plzeň, CZ
(72) Peroutka Zdeněk prof. Ing., Ph.D., Plzeň, Červený Hrádek, CZ
Glasberger Tomáš doc. Ing., Ph.D., Plzeň, Jižní Předměstí, CZ
Šmídl Václav doc. Ing., Ph.D., et Ph.D., Dýšina, CZ
Turjanica Pavel Ing., Ph.D., Bezděkov, CZ
Kindl Vladimír Doc. Ing., Ph.D., Heřmanova Huť, Vlkyš, CZ
Kotlan Václav Doc. Ing., Ph.D., Nezvěstice, CZ
Pušman Lukáš Ing., Ph.D., Podbrdy, CZ
Kavalír Tomáš Ing., Ph.D., Kraslice, CZ
- (54) **Zařízení pro určení tepelné dilatace vřetene obráběcího stroje**
(74) POLÁČEK & kol., Patentoprávní a známková kancelář, Ing. Jiří Poláček, Dominikánská 6, Plzeň, 30112
-
- (51) **G01M 17/007** (2006.01)
G01M 7/08 (2006.01)
G09B 23/10 (2006.01)
- (11) 33728
(21) **2020-37150**
(22) 21.01.2020
(47) 18.02.2020
(73) České vysoké učení technické v Praze, Praha 6, Dejvice, CZ
Univerzita Pardubice, Pardubice, Polabiny, CZ
Policejní akademie ČR v Praze, Praha 4, Kamýk, CZ
Ústav soudního inženýrstva Žilinské univerzity v Žilině, Žilina 01001, SK
- (72) Nouzovský Luboš Ing., Ph.D., Praha 4, Lhotka, CZ
Drahotský Ivo doc. Ing., Ph.D., Srch, CZ
Marek Zdeněk Mgr., Kunžak, CZ
Vertaľ Peter Ing., Ph.D., Veľký Šariš 08221, SK
Bernát Juraj, Ludovítová 95144, SK
- (54) **Vodící mechanismus pro realizaci nárazových zkoušek vozidlo – chodec a na testování aktivní a pasivní bezpečnosti vozidel**
(74) Ing. Václav Kratochvíl, Husnikova 2086/22, Praha 5, Stodůlky, 15800
-
- (51) **G01N 1/28** (2006.01)
- (11) 33738
(21) **2019-36778**
(22) 21.10.2019
(47) 18.02.2020
(73) Vysoké učení technické v Brně, Brno, Veverí, CZ
(72) Šlanhof Jiří Ing., Ph.D., Olomučany, CZ
Patloka Jiří Ing., Žďárec, CZ
Kratochvílová Erika Ing., Rosice, CZ
- (54) **Prostředek pro přesné a rovnoměrné nanášení tenkovrstvé stěrky na zkušební vzorky**
(74) INPROCHES Patentová a známková kancelář, Mgr. Alžběta Jurtíková, patentová zástupkyně, Mezírka 775/1, Brno, 60200
-
- (51) **G01N 15/08** (2006.01)
G01N 33/24 (2006.01)
- (11) 33725
(21) **2018-35761**
(22) 18.12.2018
(47) 18.02.2020
(73) Výzkumný ústav meliorací a ochrany půdy, v.v.i., Praha 5, Zbraslav, CZ
(72) Huislová Petra Ing., Bechyně, CZ
- (54) **Zařízení pro stanovení hydraulických parametrů na vzorcích půdy v přístroji KSAT**
(74) Patentová kancelář VYNÁLEZY.cz, Mgr. Hana Jirkalová, Michelská 18/12a, Praha 4, Michle, 14000
-
- (51) **G01N 3/04** (2006.01)
G01N 3/60 (2006.01)
- (11) 33731
(21) **2020-37168**
(22) 24.01.2020
(47) 18.02.2020
(73) Západočeská univerzita v Plzni, Plzeň, Jižní Předměstí, CZ
Kovárna VIVA a.s., Zlín, CZ
- (72) Štádlér Ctibor Ing., Plzeň, CZ
Holota Radek Ing., Ph.D., Kaznějov, CZ
Papežík Miroslav Ing., Zlín, CZ
Jorda Marek Ing., Zlín, CZ
Janalík Lukáš Ing., Martinice, CZ
Ježík Marek Ing., Zlín, CZ

(54) **Multifunkční upínací zařízení pro termomechanické modelování vývoje struktury AHSS ocelí**

(51) **G01S 19/21** (2010.01)
G01S 19/37 (2010.01)

(11) 33756

(21) **2019-37026**

(22) 17.12.2019

(47) 18.02.2020

(73) České vysoké učení technické v Praze, Praha 6, Dejvice, CZ

GNSS Centre of Excellence, z.s.p.o., Jeneč, CZ

(72) Kovář Pavel Doc. Dr. Ing., Zvoleněves, CZ

Roháč Jan doc. Ing., Ph.D., Praha 6, CZ

Puričer Pavel Ing., Kladno, CZ

Šipoš Martin Ing., Ph.D., Praha 10, Strašnice, CZ

Šturf Filip Ing., Praha 9, Kbely, CZ

Sedláček Radek Ing., Ph.D., Ruda, CZ

Bojda Petr Ing., Ph.D., Morávka, CZ

(54) **Softwarově-definovaný radiopřijímač pro monitorování rušení GNSS signálů**

(74) Ing. Hana Dušková, Na Kočově 180, Chotutice, 28103

(51) **G03H 1/00** (2006.01)

(11) 33727

(21) **2020-37136**

(22) 16.01.2020

(47) 18.02.2020

(73) OPTAGLIO a.s., Lochovice, CZ

(72) Šustr Libor Ing., Valašské Klobouky, CZ

(54) **Holografický bezpečnostní prvek**

(74) PatentCentrum Sedlák & Partners s.r.o., Okružní 2824, České Budějovice, České Budějovice 3, 37001

(51) **H04N 7/18** (2006.01)

G08B 21/10 (2006.01)

(11) 33759

(21) **2019-37044**

(22) 19.12.2019

(47) 18.02.2020

(73) STRIX Chomutov, a.s., Chomutov, CZ

(72) Antoš Jakub Ing., Hostinné, CZ

Mayer Petr Mgr., Most, CZ

Somr Michael Ing., Ph.D., Praha 10, CZ

(54) **Monitorovací jednotka obrazových dat pro nepřístupný terén**

Seznam majitelů zapsaných užitéch vzorů

(73) CAIS s.r.o., Fryšták, Dolní Ves, CZ	(11) 33757	(51) E 05 F 17/00	(2006.01)	(73) OPTAGLIO a.s., Lochovice, CZ	(11) 33727	(51) G 03 H 1/00	(2006.01)
CENTRUM HYDRAULICKÉHO VÝZKUMU spol. s r.o., Lutín, CZ	33737	F 04 D 3/00	(2006.01)	Plzeňský Prazdroj, a. s., Plzeň, Východní Předměstí, CZ	33744	B 67 D 1/14	(2006.01)
Chmelařský institut, s.r.o., Žatec, CZ	33748	C 12 M 1/02	(2006.01)	Policejní akademie ČR v Praze, Praha 4, Kamýk, CZ	33728	G 01 M 17/007	(2006.01)
České vysoké učení technické v Praze, Praha 6, Dejvice, CZ	33728	G 01 M 17/007	(2006.01)	Smart Product Solution s.r.o., Kuřim, CZ	33740	B 65 D 19/06	(2006.01)
České vysoké učení technické v Praze, Praha 6, Dejvice, CZ	33750	C 04 B 28/04	(2006.01)	STRIX Chomutov, a.s., Chomutov, CZ	33759	H 04 N 7/18	(2006.01)
České vysoké učení technické v Praze, Praha 6, Dejvice, CZ	33751	E 04 C 2/04	(2006.01)	ŠKODA AUTO a.s., Mladá Boleslav, Mladá Boleslav II, CZ	33736	B 60 L 53/30	(2019.01)
České vysoké učení technické v Praze, Praha 6, Dejvice, CZ	33752	E 04 C 1/39	(2006.01)	ŠKODA AUTO a.s., Mladá Boleslav, Mladá Boleslav II, CZ	33747	B 60 R 7/04	(2006.01)
České vysoké učení technické v Praze, Praha 6, Dejvice, CZ	33755	A 61 K 38/39	(2006.01)	TextilEco a.s., Praha 1, Nové Město, CZ	33733	B 65 F 1/00	(2006.01)
České vysoké učení technické v Praze, Praha 6, Dejvice, CZ	33756	G 01 S 19/21	(2010.01)	Univerzita Hradec Králové, Hradec Králové, CZ	33760	A 61 B 5/145	(2006.01)
Českomoravský beton, a.s., Beroun, CZ	33750	C 04 B 28/04	(2006.01)	Univerzita Pardubice, Pardubice, Polabiny, CZ	33728	G 01 M 17/007	(2006.01)
Českomoravský beton, a.s., Beroun, CZ	33751	E 04 C 2/04	(2006.01)	Ústav experimentální botaniky AV ČR, v.v.i., Praha 6, Lysolaje, CZ	33723	A 01 N 63/27	(2020.01)
Českomoravský beton, a.s., Beroun, CZ	33752	E 04 C 1/39	(2006.01)	Ústav struktury a mechaniky hornin AV ČR, v.v.i., Praha 8, Libeň, CZ	33755	A 61 K 38/39	(2006.01)
FurtoBox s.r.o., Pišť, CZ	33724	A 47 G 29/12	(2006.01)	Ústav soudního inženýrstva Žilinskej univerzity v Žilině, Žilina 01001, SK	33728	G 01 M 17/007	(2006.01)
GNSS Centre of Excellence, z.s.p.o., Jeneč, CZ	33756	G 01 S 19/21	(2010.01)	VAPOS, s.r.o., Jičín, CZ	33732	B 60 D 1/01	(2006.01)
Kovárna VIVA a.s., Zlín, CZ	33730	B 21 J 13/02	(2006.01)	Všeobecná fakultní nemocnice v Praze, Praha 2, Nové Město, CZ	33755	A 61 K 38/39	(2006.01)
Kovárna VIVA a.s., Zlín, CZ	33731	G 01 N 3/04	(2006.01)	VVUU, a.s., Ostrava - Radvanice, CZ	33741	A 62 C 3/02	(2006.01)
K2pharm s.r.o., Opava, Kateřinky, CZ	33739	A 61 K 9/36	(2006.01)	Vysoká škola báňská-Technická univerzita Ostrava, Ostrava, Poruba, CZ	33760	A 61 B 5/145	(2006.01)
MEVA a.s., Roudnice nad Labem, CZ	33734	B 65 F 1/16	(2006.01)	Vysoké učení technické v Brně, Brno, Veverčí, CZ	33729	F 28 D 7/16	(2006.01)
MODELÁRNA LIAZ spol. s r.o., Liberec, Liberec XXV-Vesec, CZ	33735	B 29 C 64/165	(2017.01)	Vysoké učení technické v Brně, Brno, Veverčí, CZ	33738	G 01 N 1/28	(2006.01)
M-Task s.r.o., Praha 5, Smíchov, CZ	33726	A 61 B 1/06	(2006.01)				
NÁRODNÍ DŘEVAŘSKÝ KLASTR, z.s., Ostrava, Poruba, CZ	33749	E 04 B 2/70	(2006.01)				

(73)	(11)	(51)		(73)	(11)	(51)	
Vysoké učení technické v Brně, Brno, Veveří, CZ	33745	E 04 B 1/14	(2006.01)	Západočeská univerzita v Plzni, Plzeň, CZ	33761	G 01 K 13/08	(2006.01)
Vysoké učení technické v Brně, Brno, Veveří, CZ	33753	F 16 D 1/02	(2006.01)	Zentiva, k.s., Praha 10, Dolní Měcholupy, CZ	33762	C 07 D 487/04	(2006.01)
Výzkumný ústav meliorací a ochrany půdy, v.v.i., Praha 5, Zbraslav, CZ	33725	G 01 N 15/08	(2006.01)	Bouška Petr PharmDr., Hluboká nad Vltavou, CZ	33746	B 62 J 9/40	(2020.01)
Výzkumný ústav pivovarský a sladařský, a.s., Praha 2, Nové Město, CZ	33748	C 12 M 1/02	(2006.01)	Kováčik Andrej Ing., Ph.D., Modra 900 01, SK	33754	F 41 H 5/04	(2006.01)
Xi'an Jiaotong University, Xi'an Shaanxi, CN	33729	F 28 D 7/16	(2006.01)	Kuča Pavel, Bohumín, Nový Bohumín, CZ	33743	B 65 D 23/08	(2006.01)
Západočeská univerzita v Plzni, Plzeň, Jižní Předměstí, CZ	33730	B 21 J 13/02	(2006.01)	Mašková Markéta, Havlíčkův Brod, CZ	33742	A 41 F 19/00	(2006.01)
Západočeská univerzita v Plzni, Plzeň, Jižní Předměstí, CZ	33731	G 01 N 3/04	(2006.01)	Pilař Tomáš Ing. MgrA., Brno, Husovice, CZ	33758	E 05 C 17/54	(2006.01)
				Pilař Miroslav, Brno, Husovice, CZ	33758	E 05 C 17/54	(2006.01)

FG4Q

Zapsané průmyslové vzory - přehled podle čísel zápisu

V období uzávěrky tohoto čísla Věstníku zapsal Úřad průmyslového vlastnictví tyto průmyslové vzory:

(11)	(51)	(11)	(51)	(11)	(51)
37491	19-07	37495	09-03	37499	15-03
37492	19-07	37496	23-06	37500	15-03
37493	12-99	37497	15-03		
37494	11-03	37498	15-03		

FG4Q

Zapsané průmyslové vzory - přehled podle tříd

- (51) **09-03**
(11) 37495
(21) 2018-41168
(22) 16.03.2018
(15) 12.02.2020
(54) **Krabička**
(28) 1
(73) Soukup Miloš Ing., Praha 10, Vršovice, CZ
(72) Soukup Miloš Ing., Praha 10, Vršovice, CZ



1.1



1.2



1.3



1.4



1.5



1.6

- (51) **11-03**
(11) 37494
(21) 2019-41519
(22) 29.08.2019
(15) 12.02.2020
(54) **Odznak Veterán Policie České republiky**
(28) 1
(73) VETERÁN POLICIE ČESKÉ REPUBLIKY z.s., Praha 3, Žižkov, CZ
(72) Galaš Radek Mgr., Praha 9, CZ



1.1

- (51) **12-99**
(11) 37493
(21) 2019-41474
(22) 02.07.2019
(15) 12.02.2020
(54) **Aretační brzda parkovacích palet**
(28) 1
(73) Vysoká škola báňská - Technická univerzita Ostrava, Ostrava, Poruba, CZ
(72) Hrabovský Leopold doc. Ing., Ph.D., Havířov, Šumbark, CZ

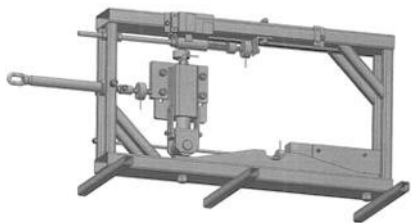

1.1

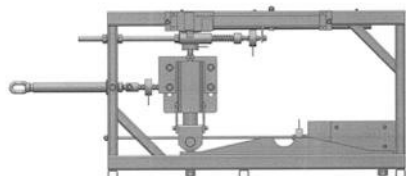

1.2

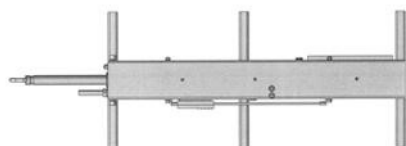

1.3

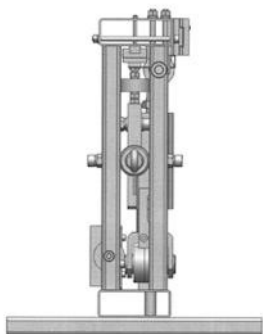

1.4

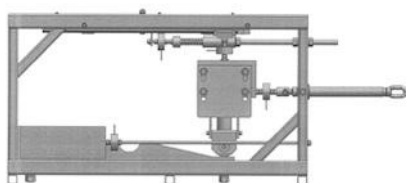

1.5

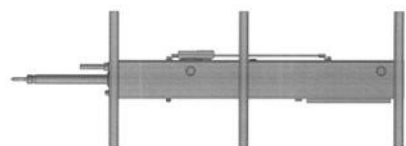

1.6

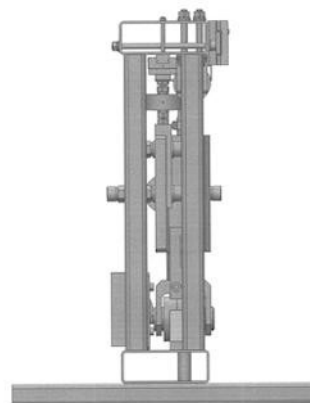

1.7

-
- (51) **15-03**
(11) 37497
(21) 2019-41606
(22) 15.12.2019
(15) 13.02.2020
(54) **Zemědělský stroj**
(28) 1
(73) Farnet a.s., Česká Skalice, Malá Skalice, CZ
(72) Dolanský Martin, Běleč nad Orlicí, CZ
Binar Luboš, Úpice, CZ
Kuczma Sylwester, Marciszów, PL
Krátký Aleš, Býšť, CZ
Němeček Ondřej, Velké Poříčí, CZ
Ptáček Tomáš, Velké Petrovice, CZ
(74) Ing. Milan Škoda, Nahofánská 308, Nové Město nad Metují, Krčín, 54901

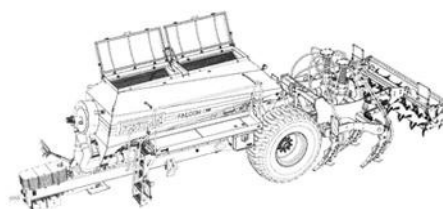

1.1

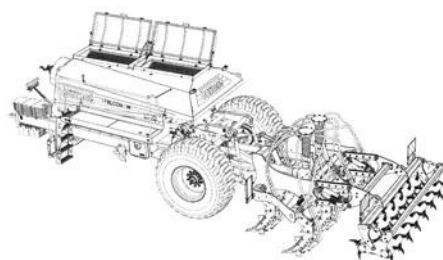

1.2

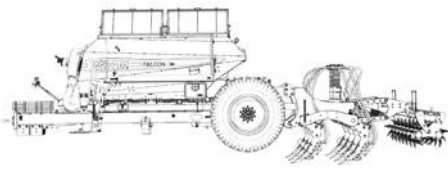

1.3

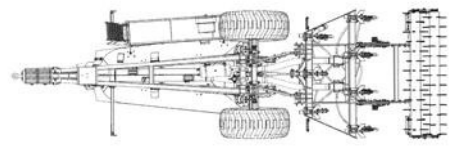

1.8

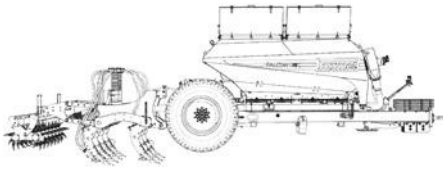

1.4

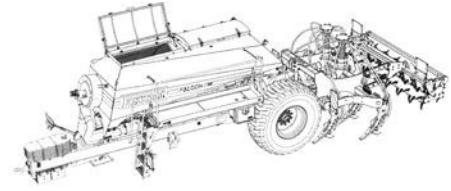

1.9

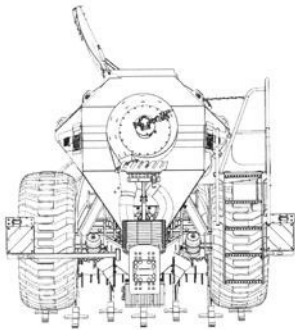

1.5

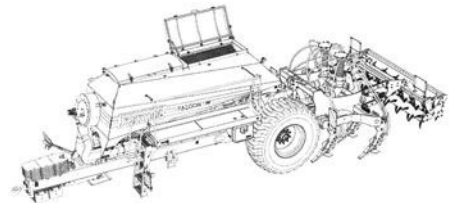

1.10

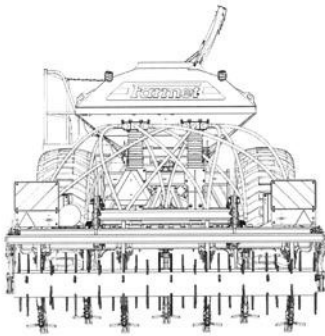

1.6

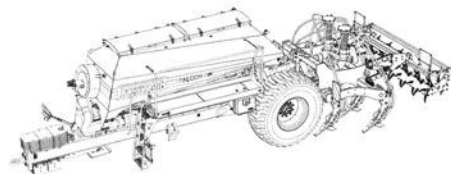

1.11

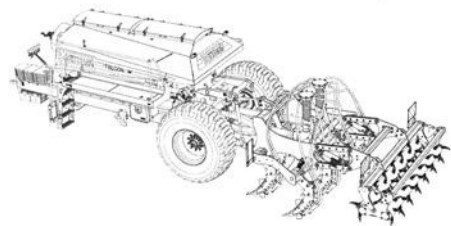

1.12

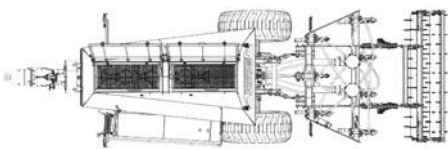

1.7

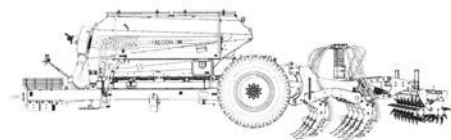

1.13

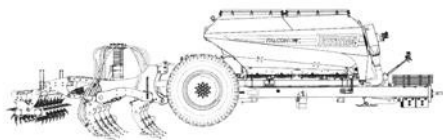

1.14

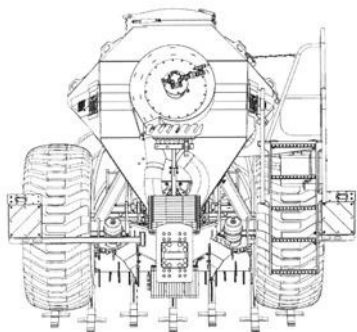

1.15

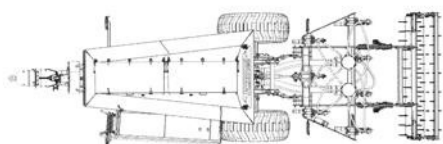

1.16

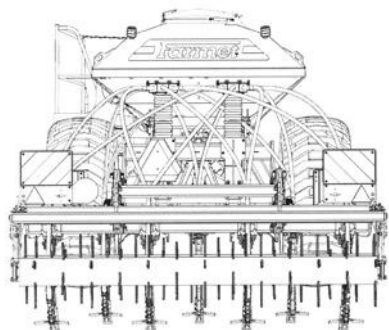

1.17



1.1



1.2



1.3



1.4



1.5



1.6

-
- (51) 15-03
(11) 37498
(21) 2019-41607
(22) 15.12.2019
(15) 13.02.2020
(54) Zemědělský stroj
(28) 1
(73) Farnet a.s., Česká Skalice, Malá Skalice, CZ
(72) Dolanský Martin, Běleč nad Orlicí, CZ
Binar Luboš, Úpice, CZ
Kuczma Sylwester, Marciszów, PL
Krátký Aleš, Býšť, CZ
Němeček Ondřej, Velké Poříčí, CZ
Ptáček Tomáš, Velké Petrovice, CZ
(74) Ing. Milan Škoda, Nahořanská 308, Nové Město nad Metují, Krčín, 54901



1.7



1.8



1.9



1.10



1.11



1.12



1.13



1.14



1.15



1.16



1.17

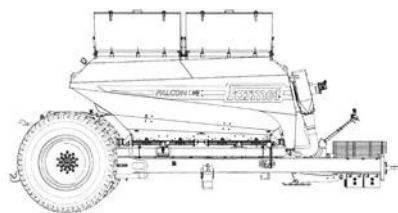

1.4

- (51) 15-03
(11) 37499
(21) 2019-41608
(22) 15.12.2019
(15) 13.02.2020
(54) Zemědělský stroj
(28) 1
(73) Farnet a.s., Česká Skalice, Malá Skalice, CZ
(72) Dolanský Martin, Běleč nad Orlicí, CZ
Binar Luboš, Úpice, CZ
Kuczma Sylwester, Marciszów, PL
Krátký Aleš, Býšť, CZ
Němeček Ondřej, Velké Poříčí, CZ
Ptáček Tomáš, Velké Petrovice, CZ
(74) Ing. Milan Škoda, Nahořanská 308, Nové Město nad Metují, Krčín, 54901

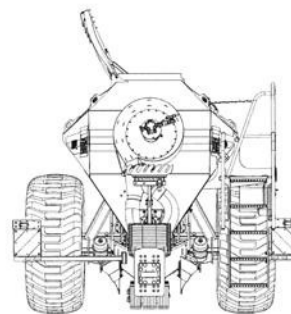

1.5

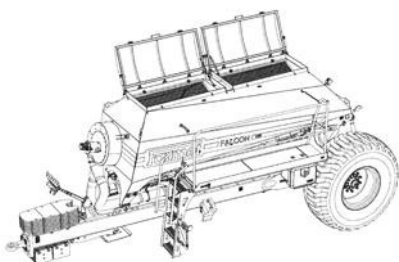

1.1

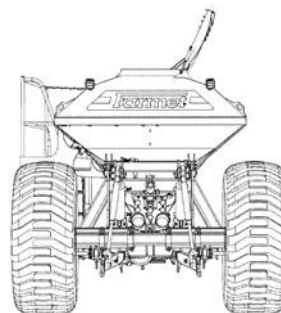

1.6



1.2

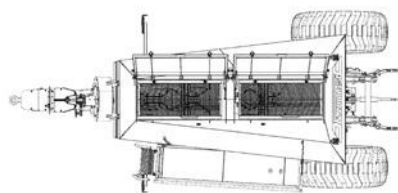

1.7

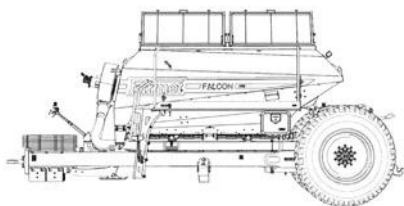

1.3

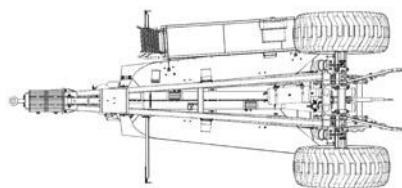

1.8

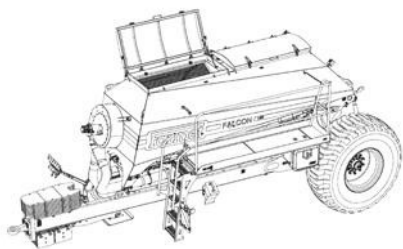

1.9

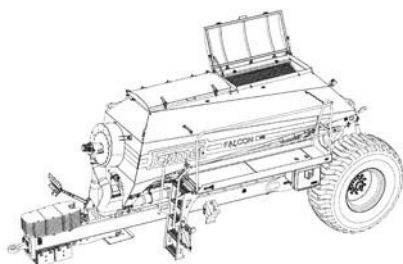

1.10

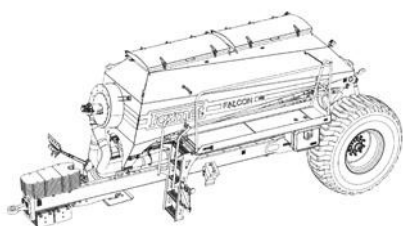

1.11



1.12

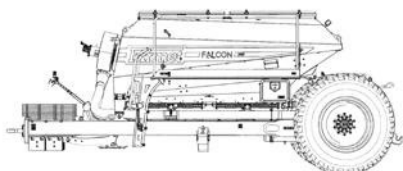

1.13

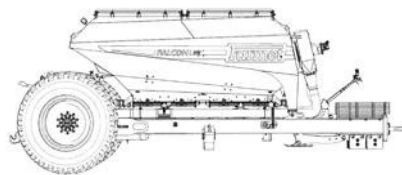

1.14

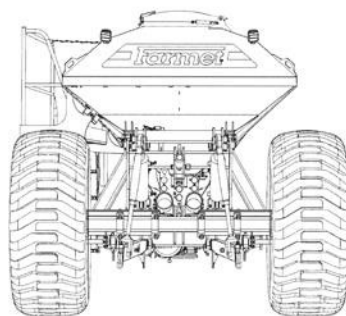

1.15

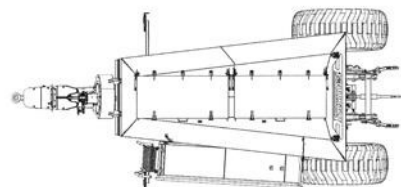

1.16

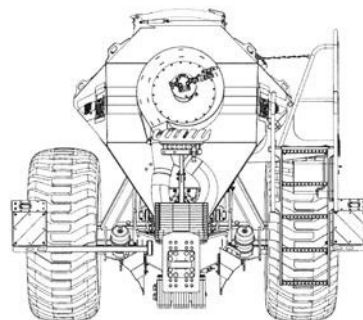

1.17

-
- (51) **15-03**
(11) 37500
(21) 2019-41609
(22) 15.12.2019
(15) 13.02.2020
(54) **Zemědělský stroj**
(28) 1
(73) Farmet a.s., Česká Skalice, Malá Skalice, CZ
(72) Dolanský Martin, Běleč nad Orlicí, CZ
Binar Luboš, Úpice, CZ
Kuczma Sylwester, Marciszów, PL
Krátký Aleš, Býšť, CZ
Němeček Ondřej, Velké Poříčí, CZ
Ptáček Tomáš, Velké Petrovice, CZ
(74) Ing. Milan Škoda, Nahofánská 308, Nové Město nad Metují, Krčín, 54901



1.1



1.6



1.2

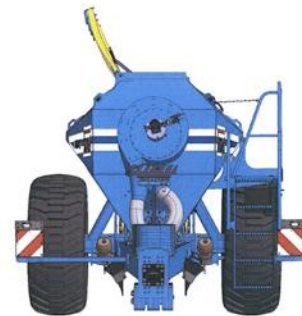

1.7



1.3



1.8



1.4

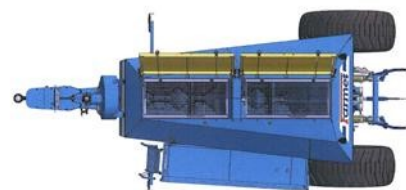

1.9



1.5



1.10



1.11



1.12



1.13



1.14

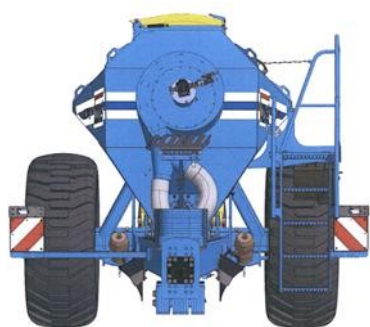

1.15



1.16

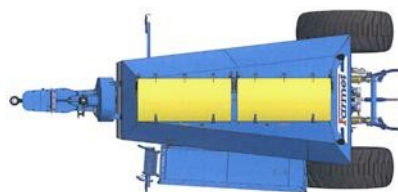

1.17

-
- (51) **19-07**
 - (11) 37491
 - (21) 2018-41353
 - (22) 17.12.2018
 - (15) 12.02.2020
 - (54) **Didaktická pomůcka - mapa**
 - (28) 2
 - (73) Mikula Andrzej, Horní Suchá, CZ
 - (72) Mikula Andrzej, Horní Suchá, CZ
 - (74) PhDr. Ladislav Sudík, Polní 293, Letohrad, 56151



1.1



1.2



2.1

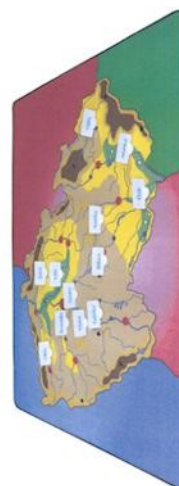

2.1



3.1

- (51) 19-07
(11) 37492
(21) 2018-41354
(22) 17.12.2018
(15) 12.02.2020
(54) **Didaktická pomůcka - mapa**
(28) 3
(73) Mikula Andrzej, Horní Suchá, CZ
(72) Mikula Andrzej, Horní Suchá, CZ
(74) PhDr. Ladislav Sudík, Polní 293, Letohrad, 56151



1.1

- (51) 23-06
(11) 37496
(21) 2019-41364
(22) 01.01.2019
(15) 12.02.2020
(54) **Úmyvadlo**
(28) 3
(73) BD CZ s.r.o., Bechyně, CZ
(72) Blažek Zdeněk Ing., Praha 5, Hlubočepy, CZ
(74) Ing. Roman Vithous, Pavlíkova 605/12, Praha 4, Kamýk, 14200



1.1



1.2



2.4



1.3



3.1



1.4



3.2



2.1



3.3



2.2



3.4



2.3



Seznam vlastníků zapsaných průmyslových vzorů

(73)	(11)	(51)	(73)	(11)	(51)
BD CZ s.r.o., Bechyně, CZ	37496	23-06	Farmet a.s., Česká Skalice, Malá Skalice, CZ	37500	15-03
Farmet a.s., Česká Skalice, Malá Skalice, CZ	37497	15-03	Mikula Andrzej, Horní Suchá, CZ	37491	19-07
Farmet a.s., Česká Skalice, Malá Skalice, CZ	37498	15-03	Mikula Andrzej, Horní Suchá, CZ	37492	19-07
Farmet a.s., Česká Skalice, Malá Skalice, CZ	37499	15-03	Soukup Miloš Ing., Praha 10, Vršovice, CZ	37495	09-03
			VETERÁN POLICIE ČESKÉ REPUBLIKY z.s., Praha 3, Žižkov, CZ	37494	11-03
Vysoká škola báňská - Technická univerzita Ostrava, Ostrava, Poruba, CZ	37493	12-99			

Dodatková ochranná osvědčení pro léčiva a pro přípravky na ochranu rostlin

Podání žádosti o udělení osvědčení

- (22) 24.01.2020
 - (21) SPC/CZ2020/683
 - (71) Genzyme Corporation, Cambridge, MA 02142, US
 - (68) 2371361
 - (54) **Způsoby mobilizace progenitorových/kmenových buněk**
 - (92) EU/1/09/537/001, 31.07.2009
 - (93) EU/1/09/537/001, 31.07.2009, EU
 - (95) **Mozobil - plerixafor, léčivý přípravek**
-

Zánik dodatkového osvědčení na patent

- (11) 1912999/379

Úřední rozhodnutí a oznámení

MK4A, MK4F

Zánik patentů a autorských osvědčení uplynutím doby platnosti

(11)	(21)	Int.Cl.(51)	(11)	(21)	Int.Cl.(51)
288117	2000-581	8/F04D 3/02	299844	2001-2930	8/C07D 239/42
293884	2000-542	8/F16B 35/06	300652	2001-3059	8/A61J 1/00
294248	2000-572	8/A47J 37/12	301647	2001-3058	8/A61K 31/4439
298569	2000-588	8/C07H 5/04	303979	2001-2931	8/A61K 9/107
299622	2001-2943	8/C12N 15/54	308081	2008-404	8/C12N 15/54

MM4A, MM4F

Zániky patentů a autorských osvědčení pro nezaplacení udržovacích poplatků

(11)	(21)	Int.Cl.(51)	(11)	(21)	Int.Cl.(51)
289594	2000-2882	8/B61F 3/00	302396	2007-520	8/F03B 5/00
291154	2001-2823	8/C12N 9/84	302556	2001-1278	8/A43B 13/14
294894	2001-2836	8/B62M 25/08	303199	2010-591	8/A61K 35/02
295027	2003-2135	8/A61J 1/00	303742	2010-605	8/F23G 7/00
296181	2004-857	8/A61K 31/40	303743	2011-508	8/F03D 3/06
297713	2000-2840	8/E06B 3/964	304375	2012-532	8/G02B 5/02
298448	2006-506	8/A61K 31/137	305016	2013-613	8/G01N 15/02
300196	2007-559	8/C10L 5/44	305486	2011-476	8/A61N 1/04
300938	2002-514	8/C07C 213/08	305700	2014-525	8/F21V 11/08
300979	2002-437	8/B29D 30/30	306759	2008-473	8/A61B 5/053
300981	2002-631	8/E04F 10/06	306776	2008-579	8/H01L 39/24
301069	2007-512	8/E04B 1/74	307202	2003-512	8/C07K 14/47
301070	2008-469	8/A61K 9/20	307227	2015-549	8/C07J 53/00
301105	2000-3021	8/D06H 3/08	307229	2016-408	8/C07J 53/00
301145	2008-468	8/C07C 273/18	307257	2016-478	8/D01H 9/18
302050	2009-521	8/C07J 17/00	307500	2012-551	8/C07D 401/04
302294	2008-465	8/F01C 1/36	307825	2017-720	8/F15D 1/02

MK1K

Zániky užitných vzorů uplynutím doby platnosti

(11)	(21)	(51)	(11)	(21)	(51)
20684	2010-22263	B61C 17/04	24750	2012-26495	F41G 11/00
20685	2010-22267	G01R 1/04	24776	2012-26504	H02S 40/22
20690	2010-22280	A61K 36/15	24811	2012-26522	A01K 15/04
20720	2010-22285	B61D 17/06	28661	2015-31391	C04B 18/16
20766	2010-22286	G07F 13/04	28669	2015-31408	C04B 18/16
20767	2010-22298	F03D 3/00	28689	2015-31388	E04F 13/08
20793	2010-22288	C02F 3/02	28704	2015-31389	B61F 3/00
20814	2010-22269	E03F 5/04	29064	2015-31404	A01N 65/10
20815	2010-22279	G02F 2/02			

MK4Q

Zániky práva ze zapsaných průmyslových vzorů uplynutím doby ochrany

(11)	(21)	Int.Cl/(51)	(11)	(21)	Int.Cl/(51)
29259	1999-31853	7/09-03	34799	2009-37849	9/02-02
29303	1999-31855	7/12-15			

Zápisy licenčních smluv do patentového rejstříku pro nabyvatele

(11) 303655		Druh licence: nevýlučná
(73) Škutchanová Zuzana, Praha 7, CZ		Datum uzavření smlouvy: 14.02.2019
Nabyvatel: Silica Care Cosmeceutical s.r.o., Rybná 716/24, Praha 1, Staré Město, 11000, CZ		Datum zápisu smlouvy: 18.02.2020

Zápisy licenčních smluv do rejstříku užitečných vzorů pro nabyvatele

(11) 33544		Druh licence: nevýlučná
(73) Tušer Martin Ing., Roztoky, CZ		Datum uzavření smlouvy: 30.01.2020
Tušerová Žaneta, Roztoky, CZ		Datum zápisu smlouvy: 12.02.2020
Nabyvatel: LEDASCO s.r.o., Felklova 2005, Roztoky, 25263, CZ		

ND4Q

První obnovy doby ochrany průmyslových vzorů

(51) 01-99	(51) 23-04
(11) 36475	(11) 36738
(21) 2014-40054	(21) 2015-40246
(22) 14.10.2014	(22) 13.04.2015
(54) Potravina balená v kornoutu	(54) Větrání obilného sila
(51) 10-05	
(11) 36679	
(21) 2015-40238	
(22) 06.04.2015	
(54) Radiofrekvenční lokalizátor	

ND4Q

Druhé obnovy doby ochrany průmyslových vzorů

(51) 09-03	(51) 02-03
(11) 34681	(11) 35102
(21) 2009-37836	(21) 2010-38090
(22) 17.08.2009	(22) 22.02.2010
(54) Přepravní obal z plastické hmoty	(54) Dekorační předmět - hasičská přilba
(51) 25-01	(51) 19-06
(11) 34914	(11) 35124
(21) 2010-38086	(21) 2010-38197
(22) 12.02.2010	(22) 16.04.2010
(54) Izolační tvarovka	(54) Gumička na psací potřeby
(51) 26-06	(51) 03-01
(11) 35002	(11) 35125
(21) 2010-38119	(21) 2010-38198
(22) 09.03.2010	(22) 16.04.2010
(54) Světlomet pro vozidla	(54) Rolovací penál

ND4Q

Třetí obnovy doby ochrany průmyslových vzorů

- | | |
|--------------------------------------|---|
| (51) 12-16 | (51) 13-03 |
| (11) 32894 | (11) 32896 |
| (21) 2005-35861 | (21) 2005-35903 |
| (22) 08.02.2005 | (22) 16.02.2005 |
| (54) Dolní vzduchový odvaděč vozidla | (54) Rozváděč pro měření, řízení a regulaci |
| (51) 13-03 | (51) 13-03 |
| (11) 32895 | (11) 33053 |
| (21) 2005-35902 | (21) 2005-36039 |
| (22) 16.02.2005 | (22) 01.04.2005 |
| (54) Rozváděč vlastní spotřeby | (54) Elektroinstalační kanál |

ND4Q

Čtvrté obnovy doby ochrany průmyslových vzorů

- (51) 13-03
(11) 29729
(21) 2000-32416
(22) 12.04.2000
(54) Instalační lišta

PD4A

Převod práv a ostatní změny majitelů patentů

- | | |
|--|---|
| (11) 307532 | (11) 307580 |
| (21) 2011-132 | (21) 2017-657 |
| (73) D PLAST a.s., Zlín, Lužkovice, CZ | (73) Fyziologický ústav AV ČR, v. v. i., Praha 4, Krč, CZ |

PD1K

Převod práv a ostatní změny majitelů užitných vzorů

- | | |
|---|--|
| (11) 29406 | (11) 32484 |
| (21) 2016-32162 | (21) 2018-35027 |
| (73) RCD Radiokomunikace a.s., Staré Hradiště, CZ | (73) Univerzita Palackého v Olomouci, Olomouc, CZ
LAC, s.r.o., Židlochovice, CZ |
| (11) 29516 | (11) 33119 |
| (21) 2016-32222 | (21) 2018-35598 |
| (73) RCD Radiokomunikace a.s., Staré Hradiště, CZ | (73) GiTy, a.s., Brno, Komárov, CZ
Vysoké učení technické v Brně, Brno, CZ |
| (11) 29657 | |
| (21) 2016-32442 | |
| (73) RCD Radiokomunikace a.s., Staré Hradiště, CZ | |

PD4Q

Převod práv a ostatní změny vlastníků průmyslových vzorů

- | | |
|--|---|
| (11) 36475 | (11) 36738 |
| (21) 2014-40054 | (21) 2015-40246 |
| (73) Schneedorferová Michaela, Praha 7, Holešovice, CZ | (73) STROJÍRNA TÁBOR, spol. s r.o., Tábor, CZ |

QA9A

Nabídka licence

- (73) Vysoká škola báňská-Technická univerzita Ostrava, Ostrava, Poruba, CZ
(11) 308249
(54) Napájecí zdroj
- (73) Vysoká škola báňská-Technická univerzita Ostrava, Ostrava, Poruba, CZ
Ostravská univerzita, Ostrava, Moravská Ostrava, CZ
(11) 308261
(54) Systém pro monitorování kardiorepiračních aktivit lidského těla v magneticky rezonančních prostředích

Zamítnuté a částečně zamítnuté přihlášky ochranných známek před zveřejněním

Kapitola obsahuje údaje o rozhodnutích o přihláškách ochranných známek, u kterých byly na základě provedeného věcného průzkumu shledány Úřadem důvody pro zamítnutí přihlášky ochranné známky podle ustanovení § 4 nebo 6 zákona č. 441/2003 Sb. Na základě toho Úřad vydal rozhodnutí o zamítnutí přihlášky podle ustanovení § 22 zákona č. 441/2003 Sb., a to pro celý seznam výrobků a služeb nebo pro jeho část. Údaje o výsledku rozhodnutí (zamítnutí přihlášky, částečné zamítnutí přihlášky) jsou uvedeny jako datum právní moci rozhodnutí/výsledek rozhodnutí.

(210) **O-543051**
(540)

TRY&BUY

11.02.2020/NABYTÍ P.M. - ZAMÍTNUTÍ PŘIHLÁŠKY

(210) **O-543105**
(540)

Dnes ušetřím

07.02.2020/NABYTÍ P.M. - ZAMÍTNUTÍ PŘIHLÁŠKY

(210) **O-544464**
(540)

Garantovaný nájem

12.02.2020/NABYTÍ P.M. - ZAMÍTNUTÍ PŘIHLÁŠKY

(210) **O-546377**
(540)

MINIVOLEJBAL

21.01.2020/NABYTÍ P.M. - ZAMÍTNUTÍ PŘIHLÁŠKY

(210) **O-552491**
(540)

Trust Management

11.02.2020/NABYTÍ P.M. - ZAMÍTNUTÍ PŘIHLÁŠKY

(210) **O-553620**
(540)

EXCURSIONS PRAGUE

14.02.2020/NABYTÍ P.M. - ZAMÍTNUTÍ PŘIHLÁŠKY

(210) **O-554413**
(540)

INOVACE ČESKÉHO STUDENTSTVA

11.02.2020/NABYTÍ P.M. - ZAMÍTNUTÍ PŘIHLÁŠKY

(210) **O-555437**
(540)

Pet's world

11.02.2020/NABYTÍ P.M. - ZAMÍTNUTÍ PŘIHLÁŠKY

(210) **O-555926**
(540)

Omega 3 lněné pečivo

11.02.2020/NABYTÍ P.M. - ZAMÍTNUTÍ PŘIHLÁŠKY

Zveřejněné přihlášky ochranných známek

(210) **O-547703**

(220) 02.05.2018

(320) 02.05.2018

(511) 9

(540)

STRAVENKOMAT

(510) (9) zařízení pro zpracování dat, jmenovitě zařízení pro přijímání a zpracování tzv. stravenek, přístroje k ověření elektronických stravenek, přístroje na zneplatnění stravenek.

(730) **Lidl stravenky v.o.s.**, Nárožní 1359/11, Praha 5, 15800, CZ

(740) **Zeiner & Zeiner v.o.s.**, Alexandr Vališ, Maiselova 15, Praha 1, 11000

(210) **O-556848**

(220) 27.06.2019

(320) 27.06.2019

(511) 28, 35, 41

(540)

ŘÍČANSKÉ ŠLAPAČKY

(510) (28) sportovní hry; (35) propagace sportovních soutěží a akcí; (41) sportovní aktivity, organizování sportovních a sportovních akcí, organizování sportovních činností a sportovních soutěží, pořádání sportovních soutěží, oznamování sportovních výsledků, sportovní a kulturní aktivity, sportovní a rekreační činnosti, zábava vztahující se ke sportu, pořádání a vedení sportovních akcí, příprava sportovních akcí.

(730) **Mraveniště, centrum volného času Říčany, z.s.**, Sokolovská 416/4, Říčany, Radošovice, 25101, CZ

(740) **JUDr. Ing. Ondřej Kubát**, advokátní kancelář, **JUDr. Ing. Ondřej Kubát**, Korunní 969/33, Praha 2, Vinohrady, 12000

(210) **O-556922**

(220) 01.07.2019

(320) 01.07.2019

(511) 18, 20, 21, 24, 37, 40, 42

(540)

BÖHM

(510) (18) usně; (20) nábytek, zrcadla, rámy, čalouněný nábytek, taburety, výrobky ze dřeva, korku, rákosu a z náhražek těchto hmot spadající do této třídy, vitríny, věšáky, kuchyňský nábytek, kancelářský nábytek, regály, interiérový nábytek, zástěny, dřevěný nábytek, nábytek z kůže, vybavení domácnosti (nábytek), polohovací křesla, přístýlky, čalouněný přizpůsobitelný nábytek, čalouněné židle, nábytek do obývacích pokojů, tvarované potahy na nábytek, dřevěný nábytek pro domácnost, třídičné sedací soupravy, polštáře, opěrky rukou na nábytek, nábytek z ohýbaného dřeva, upevňovací příslušenství pro nábytek nekovové, nábytek vyrobený z náhražek dřeva, konferenční stoly, úložné boxy na polštáře, nožičky k nábytku, křesla, kancelářská křesla, sedáky, čela za postele, pohovky, stoly, toaletní stoly, noční stoly, stoly odkládací, stoly, nohy stolu, kuchyňské stoly, kuchyňské skříňky, koupelnové skříňky, soupravy do příjímáckého pokoje, ozdobná zrcadla, rámy zrcadel, rámy pohovek, sochy, figurky a umělecké předměty a ozdoby a dekorativní předměty vyrobené z materiálů jako dřevo, vosk, sádra nebo umělá hmota, dekorace vyrobené ze dřeva, nástěnné dekorace vyrobené ze dřeva, sedací pytle, matrace, potahy na nábytek na míru, čalouněné boxy pro odpočinkové zóny; (21) obaly na květináče kožené; (24) potahové materiály na podušky, potahy a povlaky na nábytek; (37) opravy a montáž nábytku, aplikace ochranného nátěru na dřevo, aplikace usní na kožený povrch sedaček, čalounění, čalounění nábytku, čištění a údržba tkanin, textilií, kůže, čištění bytového textilu, čištění bytového zařízení, montáž nábytku na míru, čištění nábytku, údržba nábytku, restaurování nábytku, lakování nábytku, instalace nábytku, natírání nábytku, rekonstrukce sedacího nábytku, rekonstrukce historického nábytku, rekonstrukce starožitného nábytku, oprava kůže, vybavování interiérů kanceláří, vybavování interiérů firemních areálů; (40) ruční práce (zakázková výroba), průmyslový design, umělecký design, provozování designového studia, zakázková výroba nábytku, odstraňování nežádoucích povrchů nábytku, aplikace ochranných nátěrů na kůži, ochranné ošetření dřeva, zakázková výroba zboží, truhlářství (výroba na zakázku), zpracování dřeva, dřevoobrábění, barvení textilu a textilií, konečná úprava textilu, textil (úprava a zpracování); (42) design nábytku, zařízení interiérů nábytkem – architektonické poradenství.

(730) **EXIT 112 s.r.o.**, Červený Kříž 252, Jihlava, 58601, CZ

(740) **Mgr. Zuzana Šimonovská LL.M.**, Jaselská 311/25, Praha 6, Dejvice, 16000

(210) **O-557397**

(220) 25.07.2019

(320) 25.07.2019

(511) 4, 7, 9, 11, 12, 16, 35, 36, 37, 38, 39, 40, 41, 42, 45

(540)

PRE

(510) (4) elektřina, elektrická energie, včetně elektřiny a elektrické energie vyrobené z obnovitelných zdrojů, paliva, pohonné látky, plyn pro osvětlení, plyn palivový; (7) generátory elektřiny, generátory proudu, dynamo, elektrické motory mimo motorů pro pozemní vozidla, elektrohydraulické přístroje, zejména pohony; (9) aparáty a přístroje vědecké, geodetické, fotografické, filmové, optické, přístroje pro vážení, měření, signalizaci, kontrolu, záchranu a přístroje učební, aparáty pro záznam, uchování, převod, přenos nebo reprodukci zvuku nebo obrazu, přístroje a nástroje pro vedení, přepínání, přeměnu, akumulaci, regulaci nebo řízení elektrického proudu, elektrosoučástky všeho druhu uvedené v této třídě, elektrické vodiče, transformátory, kabely NN a VN a jejich soubory, spínací, jističí a ochranná zařízení, transformátory napětí a proudu, elektrická vedení, elektrické přístroje zahrnuté do třídy 9, přístroje pro zpracování informací, počítače, software, elektronické počítačové sítě a systémy, nosiče dat nahrané i nenahrané, přístroje telekomunikační a spojové techniky, součásti uvedených přístrojů a zařízení, detektory a požární hlásiče, přístroje bezpečnostní, zabezpečovací a poplašné, technické prostředky pro měření (měřidla), řídicí zařízení pro provoz energetických děl, rozvaděče NN, trafostanice, rozpojovací a jističí domovní skříně, elektroměry, elektronické databáze a databázové produkty, informace a data a databáze a záznamy v elektronické podobě, elektronické nebo datové nebo informační nebo komunikační nebo výpočetní sítě včetně jednotlivých součástí a náhradních dílů obsažených ve třídě 9, multimediální aplikace, elektronické multimediální nebo elektronické informační katalogy, elektronické časopisy, elektronická periodika a knihy v elektronické podobě; (11) bezpečnostní zařízení pro plynová zařízení a potrubí, plynové kotle, plynové generátory, plynové kahany, plynové kondenzátory, plynové hořáky, plynové lampy, plynové zapalovače, čističe plynu jako součásti plynových zařízení, přístroje na čištění plynu, regulační a bezpečnostní zařízení pro přístroje na plyn, regulační a bezpečnostní příslušenství pro plynová potrubí, regulačně-bezpečnostní přídavná zařízení pro plynová zařízení, regulátory pro plynová zařízení a potrubí, potrubní kohouty; (12) vozidla, pozemní vozidla, elektromobily, včetně příslušenství, elektrické motory pro pozemní vozidla, nabíjecí stanice (wallboxy); (16) papír, lepenka a výrobky z těchto materiálů zatříděné ve třídě 16, a to vizitky, kalendáře, diáře, papírové desky, bloky, zápisníky, lepicí kancelářské bločky, dopisní papíry, dopisní obálky a ostatní obálky zařazené v této třídě, formuláře smluv, kartičky upozorňující zákazníky na odečet elektroměru, knižní publikace, výroční zprávy, zákaznické časopisy, časopis pro zaměstnance PREenergetik, přelepky smluv, pamětní listy, diplomy, certifikáty, samolepky, dárkové tašky, novoročenky, předtištěné listovní komplimenty, plakáty, fotografie, pohlednice, gratulace, obtisky, poznamkové bloky, desky na spisy, pořadače, omalovánky, activity books, drobné reklamní předměty z papíru nebo lepenky, balicí papír, obaly všeho druhu papírové, listy, pytlíky a sáčky pro obalovou techniku v rámci této třídy, školní sešity, skicáky, tužky, pastelky, tuhy, gumy, ořezávátka, ořezávátka strojky, penály, papírové tašky, papírové kapesníky, papírové ubrusy, a ubrusy, těžítka na papíry, tiskoviny, tiskopisy, časopisy, periodika, knihy, databázové produkty a databáze v papírové formě, tiskárenské výrobky, písma pro tiskárny, losy, štočky, potřeby pro knižní vazby, lepidla pro papírenství nebo domácnost, materiál pro umělce, štetce, psací stroje a kancelářské potřeby s výjimkou nábytku, učební pomůcky, umělecké nebo ozdobné předměty z papíru, obaly bublinkové (z umělých hmot), plastické obaly v rámci této třídy; (35) poskytování informací komerčního nebo reklamního charakteru, multimediálních informací komerčního charakteru s výjimkou informací z oblasti personální agentury, komerční využití Internetu v oblastech komerčních internetových médií a vyhledávacích služeb, pronájem informačních míst v rámci této třídy, činnost ekonomických a/nebo organizačních poradců, zprostředkování v obchodních vztazích, merchandising, franchising, pomoc při využívání a řízení obchodního podniku, automatizované zpracování dat, účetní činnost, pomoc při provozování obchodů a obchodních činností průmyslového nebo obchodního podniku, služby, které zahrnují záznam, přepis, vypracování, kompilaci, přenášeni nebo systematickosti písemných či datových či elektronických sdělení a záznamů, jakož i využívání nebo kompilaci matematických a statistických údajů, výstavy komerční s výjimkou oblasti

personálního poradenství a agentury, pořádání a organizování veletrhů a výstav s výjimkou oblasti personálního poradenství a agentury, zprostředkovatelská činnost v oblasti obchodu a služeb, zejména v oblasti energetiky, dovoz a vývoz elektřiny nebo plynu, řešení obchodních otázek spojených se stanovováním podmínek dodávek energií a medií, analýzy nákladů, odbytů a měření objemu energií, obstaravatelská a zprostředkovatelská činnost v těchto službách; (36) tvorba a poskytování cenových tarifů elektřiny, elektrické energie a plynu; (37) stavebnictví, opravy, instalační služby, zejména údržba, opravy, výstavba, rekonstrukce a modernizace elektrických zařízení a rozvodů elektrické energie, zařízení dispečerské řídicí a telekomunikační techniky a technických prostředků k řízení spotřeby elektřiny, montáž, opravy, údržba a revize vyhrazených elektrických a elektronických strojů, přístrojů a zařízení, měřicí techniky, telekomunikační techniky, tlakových nádob a zdvihacích zařízení, opravy motorových vozidel a jiných dopravních prostředků, karosérii, stavebních mechanismů, pronájem stavebních mechanismů, provádění staveb včetně jejich změn a jejich odstraňování, montáž, opravy, revize a zkoušky vyhrazených plynových zařízení, plnění nádob plyny, revize a zkoušky vyhrazených tlakových zařízení a periodické zkoušky nádob na plyny; (38) telekomunikace, komunikace pomocí terminálů nebo počítačů, elektronická pošta, počítačový přenos pošty a obrazu, komunikace a transakce v síti, tisková agentura, komunikace prostřednictvím telefonů nebo počítačů a telekomunikační služby s tím spojené, poskytování telekomunikační služby přenosu dat a dalších informací, provozování datové sítě, zprostředkovatelská činnost v oblasti telekomunikačních služeb, zprostředkovatelská a poradenská činnost v oblasti telekomunikací, výměna, získávání a šíření informací a zpráv prostřednictvím telekomunikační sítě nebo datové sítě nebo sítě výpočetní nebo informační nebo komunikační nebo elektronické techniky nebo satelitů nebo kabelu, šíření elektronických tiskovin, časopisů, periodik a knih prostřednictvím počítačové, datové, elektronické, telekomunikační nebo informační sítě, poskytování informací (informační kancelář), pronájem telekomunikačních zařízení, sítí a přístrojů včetně telefonů, služby zprostředkování zpráv, pronájem informačních a komunikačních míst, služby zabezpečující audiovizuální komunikace prostřednictvím informačních a telekomunikačních sítí, zřizování telekomunikačních zařízení, poskytování telekomunikačních služeb, služby zprostředkování přístupu k počítačové síti, přenos dat a informací, služby přístupu a připojení k datovým a informačním sítím a Internetu, pronájem telekomunikační techniky, pronájem doby přístupu k databázi, vyvolávání informací z počítačové databáze v rámci této třídy; (39) doprava a skladování, zejména distribuce a transfer elektřiny a plynu, rozvod elektřiny a tepla, pronájem dopravních prostředků, služby pro organizované využívání vozidel více osobami za úplatu (carsharing), zásobování vodou (jako služba pro třetí osoby); (40) výroba energie (elektřiny, plynu, tepla, teplé vody, páry), výroba chladu, demineralizované vody, zpracování těchto látek, zpracování substrátů, třídění, recyklace, zpracování a likvidace odpadu, spalování odpadu, kovářství, kotlářství, kovoobráběčství, čištění vzduchu, čištění a úprava vody, obstaravatelská a zprostředkovatelská činnost ve výše uvedených službách v této třídě; (41) nakladatelství a vydavatelství, ediční činnost, publikační činnost, provozování galerie, nahrávání nosičů zvukových nebo obrazových zvukových, půjčování nahrávaných zvukových a zvukově obrazových záznamů, tvorba a šíření audiovizuálních děl, zprostředkování v oblasti kultury, výchovy, zábavy a sportu, výchovná, vzdělávací, soutěžní činnost, pořádání a organizační zajištění kurzů, školení, přednášek, konferencí, rekvalifikační činnost, zkoušení způsobilosti pracovníků pro vykonávání činnosti, obstaravatelská a zprostředkovatelská činnost ve výše uvedených službách v této třídě, vzdělávací představení, organizace společenských a kulturních akcí, organizace, provozování a provádění her a soutěží i veřejných, výstavní činnost v oblasti výchovy nebo vzdělávání, provozování tělovýchovných zařízení, pronájem a půjčování sportovních potřeb s výjimkou dopravních prostředků, půjčování knih, tiskovin, pronájem a půjčování audio přístrojů, video přístrojů, video rekordérů, videokamer, fotoaparátů, promítaček, rozhlasových a televizních přijímačů, filmů, kulturních a vzdělávacích potřeb a přístrojů, půjčování a pronájem obrazů, dekorací, pronájem stadiónů, tenisových dvorců, pronájem a půjčování sportovního nářadí s výjimkou dopravních prostředků, provozování a/nebo pronájem fitness centra, zpravodajství, nahrávání videa, provozování nadace v oblasti kulturních, vzdělávacích a sportovních aktivit, předávání know-how pro oblast elektronického obchodování a informačních technologií (odborné vzdělávání); (42) návrh programového vybavení a databázi, aktualizace programového vybavení, programování počítačů, technické studie v oblasti počítačů a programového vybavení, výzkumné, projekční a inženýrské práce v oblasti energetiky, telekomunikací, informačních technologií a výpočetních služeb, průmyslové analýzy a výzkum, pronájem programového vybavení a

počítačů, základní a aplikovaný výzkum v oblasti informačních technologií a v oblasti energetiky, přístup k počítačům za účelem podnikání (pronájem), tvorba webových stránek, počítačové vyhledávací služby, výzkum, vývoj a tvorba systémů pro elektronické obchodování a příslušného software a hardware, hosting webových stránek, poradenství v oblasti energetiky a provozu elektrických a energetických zařízení, pronájem elektrických a elektronických strojů a přístrojů v rámci této třídy, pronájem měřicí techniky, pronájem technologií, technologických zařízení a výpočetní techniky, zkušební testování ochranných pomůcek pro práci s elektrickou energií, provádění testů a analýz v oblasti elektrické energie, hluku, konzultace v oblasti úspory energií, poradenství v oblasti informačních technologií, zprostředkovatelská činnost v oblasti výpočetní a informační techniky; (45) poskytování licencí k softwaru, konzultace a poskytování informací v oblasti bezpečnosti a ochrany majetku a osob, právní služby.

(730) **Pražská energetika, a.s.**, Na Hroudě 1492/4, Praha 10, Vršovice, 10000, CZ

(740) JUDr. Gabriela Vendlová Ph.D., Lužická 1792/32, Praha 2, Vinohrady, 12000

(210) **O-557402**

(220) 25.07.2019

(320) 25.07.2019

(511) 4, 7, 9, 11, 12, 16, 35, 36, 37, 38, 39, 40, 41, 42, 45

(540)

Skupina PRE

(510) (4) elektrina, elektrická energie, včetně elektřiny a elektrické energie vyrobené z obnovitelných zdrojů, paliva, pohonné látky, plyn pro osvětlení, plyn palivový; (7) generátory elektřiny, generátory proudu, dynamo, elektrické motory mimo motorů pro pozemní vozidla, elektrohydraulické přístroje, zejména pohony; (9) aparáty a přístroje vědecké, geodetické, fotografické, filmové, optické, přístroje pro vážení, měření, signalizaci, kontrolu, záchranu a přístroje učební, aparáty pro záznam, uchování, převod, přenos nebo reprodukci zvuku nebo obrazu, přístroje a nástroje pro vedení, přepínání, přeměnu, akumulaci, regulaci nebo řízení elektrického proudu, elektrosoučástky všeho druhu uvedené v této třídě, elektrické vodiče, transformátory, kabely NN a VN a jejich soubory, spínací, jisticí a ochranná zařízení, transformátory napětí a proudu, elektrická vedení, elektrické přístroje zahrnuté do třídy 9, přístroje pro zpracování informací, počítače, software, elektronické počítačové sítě a systémy, nosiče dat nahanané i nenahanané, přístroje telekomunikační a spojové techniky, součásti uvedených přístrojů a zařízení, detektory a požární hlásiče, přístroje bezpečnostní, zabezpečovací a poplašné, technické prostředky pro měření (měřidla), řídicí zařízení pro provoz energetických děl, rozvaděče NN, trafostanice, rozpojovací a jisticí domovní skříně, elektroměry, elektronické databáze a databázové produkty, informace a data a databáze a záznamy v elektronické podobě, elektronické nebo datové nebo informační nebo komunikační nebo výpočetní sítě včetně jednotlivých součástí a náhradních dílů obsažených ve třídě 9, multimediální aplikace, elektronické multimediální nebo elektronické informační katalogy, elektronické časopisy, elektronická periodika a knihy v elektronické podobě; (11) bezpečnostní zařízení pro plynová zařízení a potrubí, plynové kotle, plynové generátory, plynové kahany, plynové kondenzátory, plynové hořáky, plynové lampy, plynové zapalovače, čističe plynu jako součásti plynových zařízení, přístroje na čištění plynu, regulační a bezpečnostní zařízení pro přístroje na plyn, regulační a bezpečnostní příslušenství pro plynová potrubí, regulačně-bezpečnostní předavná zařízení pro plynová zařízení, regulátory pro plynová zařízení a potrubí, potrubní kohouty; (12) vozidla, pozemní vozidla, elektromobily, včetně příslušenství, elektrické motory pro pozemní vozidla, nabíjecí stanice (wallboxy); (16) papír, lepenka a výrobky z těchto materiálů zařazené ve třídě 16, a to vizitky, kalendáře, diáře, papírové desky, bloky, zápisníky, lepicí kancelářské bločky, dopisní papíry, dopisní obálky a ostatní obálky zařazené v této třídě, formuláře smluv, kartičky upozorňující zákazníky na odečet elektroměru, knižní publikace, výroční zprávy, zákaznické časopisy, časopis pro zaměstnance PREenergetik, přelepky smluv, pamětní listy, diplomy, certifikáty, samolepky, dárkové tašky, novoročenky, předtištěné listovní komplementy, plakáty, fotografie, pohlednice, gratulace, obtisky, poznámkové bloky, desky na spisy, pořadače, omalovánky, activity books, drobné reklamní předměty z papíru nebo lepenky, balicí papír, obaly všeho druhu papírové, listy, pytlíky a sáčky pro obalovou techniku v rámci této třídy, školní sešity, skicáky, tužky, pastelky, tuhy, gumy, ořezávátka, ořezávátka strojky, penály, papírové tašky, papírové kapesníky, papírové ubrusy a ubrusky, těžiška na papíru, tiskoviny, tiskopisy, časopisy, periodika, knihy, databázové produkty a databáze v papírové formě, tiskárenské výrobky, písma pro tiskárny, losy, štočky, potřeby pro knižní

vezby, lepidla pro papírenství nebo domácnost, materiál pro umělec, štětce, psací stroje a kancelářské potřeby s výjimkou nábytku, učební pomůcky, umělecké nebo ozdobné předměty z papíru, obaly bublinkové (z umělých hmot), plastické obaly v rámci této třídy; (35) poskytování informací komerčního nebo reklamního charakteru, multimediálních informací komerčního charakteru s výjimkou informací z oblasti personální agentury, komerční využití Internetu v oblastech komerčních internetových médií a vyhledávacích služeb, pronájem informačních míst v rámci této třídy, činnost ekonomických a/nebo organizačních poradců, zprostředkování v obchodních vztazích, merchandising, franchising, pomoc při využívání a řízení obchodního podniku, automatizované zpracování dat, účetní činnost, pomoc při provozování obchodů a obchodních činnostech průmyslového nebo obchodního podniku, služby, které zahrnují záznam, přepis, vypracování, kompilaci, přenášeni nebo systematickou písemných či datových či elektronických sdělení a záznamů, jakož i využívání nebo kompilaci matematických a statistických údajů, výstavy komerční s výjimkou oblasti personálního poradenství a agentury, pořádání a organizování veletrhů a výstav s výjimkou oblasti personálního poradenství a agentury, zprostředkovatelská činnost v oblasti obchodu a služeb, zejména v oblasti energetiky, dovoz a vývoz elektřiny nebo plynu, řešení obchodních otázek spojených se stanovováním podmínek dodávek energií a medií, analýzy nákladů, odbytu a měření objemu energií, obstaravatelská a zprostředkovatelská činnost v těchto službách; (36) tvorba a poskytování cenových tarifů elektřiny, elektrické energie a plynu; (37) stavebnictví, opravy, instalační služby, zejména údržba, opravy, výstavba, rekonstrukce a modernizace elektrických zařízení a rozvodů elektrické energie, zařízení dispečerské řídicí a telekomunikační techniky a technických prostředků k řízení spotřeby elektřiny, montáž, opravy, údržba a revize vyhrazených elektrických a elektronických strojů, přístrojů a zařízení, měřicí techniky, telekomunikační techniky, tlakových nádob a zdvihacích zařízení, opravy motorových vozidel a jiných dopravních prostředků, karosérii, stavebních mechanismů, pronájem stavebních mechanismů, provádění staveb včetně jejich změn a jejich odstraňování, montáž, opravy, revize a zkoušky vyhrazených plynových zařízení, plnění nádob plynu, revize a zkoušky vyhrazených tlakových zařízení a periodické zkoušky nádob na plyny; (38) telekomunikace, komunikace pomocí terminálů nebo počítačů, elektronická pošta, počítačový přenos pošty a obrazu, komunikace a transakce v síti, tisková agentura, komunikace prostřednictvím telefonů nebo počítačů a telekomunikační služby s tím spojené, poskytování telekomunikační služby přenosu dat a dalších informací, provozování datové sítě, zprostředkovatelská činnost v oblasti telekomunikačních služeb, zprostředkovatelská a poradenská činnost v oblasti telekomunikací, výměna, získávání a šíření informací a zpráv prostřednictvím telekomunikační sítě nebo datové sítě nebo sítě výpočetní nebo informační nebo komunikační nebo elektronické techniky nebo satelitů nebo kabelu, šíření elektronických tiskovin, časopisů, periodik a knih prostřednictvím počítačové, datové, elektronické, telekomunikační nebo informační sítě, poskytování informací (informační kancelář), pronájem telekomunikačních zařízení, sítí a přístrojů včetně telefonů, služby zprostředkování zpráv, pronájem informačních a komunikačních míst, služby zabezpečující audiovizuální komunikace prostřednictvím informačních a telekomunikačních sítí, zřizování telekomunikačních zařízení, poskytování telekomunikačních služeb, služby zprostředkování přístupu k počítačové síti, přenos dat a informací, služby přístupu a připojení k datovým a informačním sítím a Internetu, pronájem telekomunikační techniky, pronájem doby přístupu k databázi, vyvolávání informací z počítačové databáze v rámci této třídy; (39) doprava a skladování, zejména distribuce a transfer elektřiny a plynu, rozvod elektřiny a tepla, pronájem dopravních prostředků, služby pro organizované využívání vozidel více osobami za úplatu (carsharing), zásobování vodou (jako služba pro třetí osoby); (40) výroba energie (elektřiny, plynu, tepla, teplé vody, páry), výroba chladu, demineralizované vody, zpracování těchto látek, zpracování substrátu, třídění, recyklace, zpracování a likvidace odpadu, spalování odpadu, kovářství, kotlářství, kovoobráběčství, čištění vzduchu, čištění a úprava vody, obstaravatelská a zprostředkovatelská činnost ve výše uvedených službách v této třídě; (41) nakladatelství a vydavatelství, ediční činnost, publikační činnost, provozování galerie, nahrávání nosičů zvukových nebo obrazových zvukových, půjčování nahraných zvukových a zvukově obrazových záznamů, tvorba a šíření audiovizuálních děl, zprostředkování v oblasti kultury, výchovy, zábavy a sportu, výchovná, vzdělávací, soutěžní činnost, pořádání a organizační zajištění kurzů, školení, přednášek, konferencí, rekvalifikační činnost, zkoušení způsobilosti pracovníků pro vykonávání činností, obstaravatelská a zprostředkovatelská činnost ve výše uvedených službách v této třídě, vzdělávací představení, organizace společenských a kulturních akcí, organizace, provozování a provádění her a soutěží i veřejných, výstavní činnost v oblasti výchovy nebo vzdělávání,

provozování tělovýchovných zařízení, pronájem a půjčování sportovních potřeb s výjimkou dopravních prostředků, půjčování knih, tiskovin, pronájem a půjčování audio přístrojů, video přístrojů, video rekordérů, videokamer, fotoaparátů, promítaček, rozhlasových a televizních přijímačů, filmů, kulturních a vzdělávacích potřeb a přístrojů, půjčování a pronájem obrazů, dekorací, pronájem stadionů, tenisových dvorců, pronájem a půjčování sportovního nářadí s výjimkou dopravních prostředků, provozování a/nebo pronájem fitness centra, zpravodajství, nahrávání videa, provozování nadace v oblasti kulturních, vzdělávacích a sportovních aktivit, předávání know-how pro oblast elektronického obchodování a informačních technologií (odborné vzdělávání); (42) návrh programového vybavení a databázi, aktualizace programového vybavení, programování počítačů, technické studie v oblasti počítačů a programového vybavení, výzkumné, projekční a inženýrské práce v oblasti energetiky, telekomunikací, informačních technologií a výpočetních služeb, průmyslové analýzy a výzkum, pronájem programového vybavení a počítačů, základní a aplikovaný výzkum v oblasti informačních technologií a v oblasti energetiky, přístup k počítačům za účelem podnikání (pronájem), tvorba webových stránek, počítačové vyhledávací služby, výzkum, vývoj a tvorba systémů pro elektronické obchodování a příslušného software a hardware, hosting webových stránek, poradenství v oblasti energetiky a provozu elektrických a energetických zařízení, pronájem elektrických a elektronických strojů a přístrojů v rámci této třídy, pronájem měřicí techniky, pronájem technologií, technologických zařízení a výpočetní techniky, zkušební testování ochranných pomůček pro práci s elektrickou energií, provádění testů a analýz v oblasti elektrické energie, hluku, konzultace v oblasti úspory energií, poradenství v oblasti informačních technologií, zprostředkovatelská činnost v oblasti výpočetní a informační techniky; (45) poskytování licencí k softwaru, konzultace a poskytování informací v oblasti bezpečnosti a ochrany majetku a osob, právní služby.

(730) **Pražská energetika, a.s.**, Na Hroudě 1492/4, Praha 10, Vršovice, 10000, CZ

(740) JUDr. Gabriela Vendlová Ph.D., Lužická 1792/32, Praha 2, Vinohrady, 12000

(210) **O-557657**

(220) 07.08.2019

(320) 07.02.2019

(511) 3, 4, 9, 11, 14, 18, 20, 21, 25, 41

(540)

NOMADE

(510) (3) přípravy pro čištění, leštění, odmašťování a broušení, přípravy na čištění a leštění kůže, přípravy pro bělení kůže, přípravy na čištění a leštění obuvi, lešticí vosk, vosk na kůži, konzervační přípravy na kůži (leštidla), krémy na kůži, mléka na kůži, impregnační přípravy na kůži, ošetřující přípravy na kůži, ochranné krémy na kůži, přípravy pro odbarvení kůže, přípravy proti skvrnám na čistící účely; (4) usvětlovací látky, svíčky, knoty, palivové dříví, plyn na svícení; (9) vědecká zařízení a nástroje, lodní navigační přístroje a nástroje, geodetické přístroje a nástroje, fotografická zařízení a přístroje, filmové kamery, přístroje a nástroje na vážení, měřicí přístroje a zařízení, signalizační přístroje a zařízení, kontrolní (řídicí) zařízení a nástroje, zařízení a nástroje na výuku, přístroje pro záznam zvuku, zařízení pro přenos zvuku, přístroje pro reprodukci zvuku, přístroje na záznam obrazu, přístroje na přenos obrazu, přístroje na reprodukci obrazu, digitální nahrávací média, mechanismy pro zařízení uváděná do chodu vhozením mincí, registrační pokladny, kalkulačky, zařízení ke zpracování dat, počítače, tablety (počítače), chytré telefony (smartphony), čtečky elektronických knih, software pro počítačové hry, počítačový software (nahraný), periferní zařízení počítačů, detektory, elektrické vodiče, elektrická relé, potápěčské obleky, potápěčské oskavice, potápěčské masky, ochranné obleky k ochraně před úrazem, radiací a ohněm, osobní ochranné prostředky k prevenci nehod, hasící přístroje, 3D brýle, náhlavní soupravy pro virtuální realitu, čipové karty (karty s integrovaným obvodem), tašky na přenosné počítače (laptopy), chytré hodinky, elektrické baterie, baterie do elektronických cigaret, nabíjecí stanice pro elektrická vozidla, diagnostické přístroje nelékařské; (11) svítidla, elektrické noční osvětlení, nástěnná světla, svítidla k venkovnímu použití, baterky (elektrické svítilny), osvětlovací zařízení, přenosné elektrické ventilátory, elektrické ventilátory pro osobní potřebu, reflektorové žárovky, solární lampy, světelné kužely, světlomety; (14) šperky a šperkařské výrobky (včetně bižuterie), drahokamy a polodrahokamy, perly, šperkovnice (kazety na šperky), prsteny, náušnice, manžetové knoflíčky, ozdobné kroužky a náramky, přívěsky (šperky), brože, řetízky, náhrdelníky, přívěsky na krk, klíčenky (dělené kroužky s ozdobou nebo jako přívěsek), jehlice do kravat, medailony, medaile, šperky

na tašky, trofeje z drahých kovů, přístroje na měření času a chronometrické přístroje, hodinky, náramkové hodinky, řemínky k náramkovým hodinkám, budíky, chronometry, hodiny nástěnné, pouzdra nebo prezentační pouzdra pro přístroje na měření času, hodiny (přístroje na měření času); (18) kůže a imitace kůže, kufrů a tašky, cestovní tašky, sportovní tašky, kabelky, batohy, plážové tašky, školní tašky, školní aktovky, nákupní tašky, cestovní kufrů (velké lodní), cestovní tašky na oděvy a obuv, diplomatické kufříky a pouzdra na dokumenty, aktovky na dokumenty, aktovky (kožené zboží), dámské peněženky, náprsní tašky, náprsní tašky s kapsami na karty, peněženky na mince nikoliv z drahých kovů, klíčenky z kůže, krabice z kůže nebo imitace kůže, cestovní soupravy (kožené výrobky), krabice na toaletní potřeby známé jako toaletní kufříky (bez náplně), kožené kapsičky, kabelky do ruky bez ucha (večerní kabelky), slunečníky, deštníky, oblečky pro domácí zvířata, přepravky na zvířata (tašky); (20) kancelářský nábytek, kancelářské potřeby (nábytek), stolní police (nábytek), židle jako kancelářský nábytek, nábytek pro domácnost, kancelář a zahrada, nábytek na sezení, kancelářská křesla, projektantské židle, banketové židle, polštáře a opěrky pro sedící pozici, židle, palubní lehátka, polohovací křesla, stoličky, jídelní židle, konferenční křesla, otočné židle, houpačí židle, nafukovací křesla, rozkládací křesla, křesla na centrální noze, polohovací křesla (nábytek), židle s natáčecími kolečky, židle na kluzných kolečkách, sedací pytle, nízké židle bez opěrky ke křeslu, jídelní stoly, stoly, kancelářské stoly, stoly pracovní, skládací stoly, kovové stoly, stoly s podstavci (na kozách), stoly (nábytek), konferenční stolky, stolky, konferenční stoly, sklápěcí stoly, kuchyňské stoly, rýsovací stoly, stoly pod počítač, zahradní stoly, piknikové stoly, přebalovací pulty připevněné ke zdi, dětské židličky, dětské sedačky, kovová sedadla, lavice (nábytek), vysoké sedačky, stoličky, kovové lavice, sekretáře (psací stoly se stahovacím krytem), přenosné stoly, přenosné stolky, mobilní psací stoly, modulární psací stoly (nábytek), psací stoly s nastavitelnou výškou, pracovní stoly pro práci vestoje, křesla, sofa, postele s úložným prostorem, pohovky připevněné ke stěně, rozkládací gauče, dvojkřesla, dětské postele, skládací postele, nastavitelná lůžka, taburety, přenosná lůžka, postele ze dřeva, nábytek přestavitelný na postele, lůžka s pružinovými matracemi, dětské látkové postele ve formě vaků, postele a lůžka, lůžkoviny, matrace, polštáře a podušky, dětský nábytek, police jako dětský nábytek, kryté houpačky, zástěny (nábytek), venkovní nábytek, zahradní nábytek, plastový zahradní nábytek, zahradní nábytek vyrobený z kovu, zahradní nábytek vyrobený z hliníku, zahradní nábytek vyrobený ze dřeva, nábytek do obývacích pokojů, skříně do ložnice, nábytek do ložnice, vestavěný nábytek do ložnice, lůžkoviny s výjimkou ložního prádla, noční stolky, kuchyňská stěna (nábytek), skladovací bedny vyrobené ze dřeva, skladovací bedny vyrobené z plastu, stojany na knihy, knihovny, barové židle, plážová lehátka, plážová lehátka s větrnou clonou, rámy na zrcadla, ozdobná zrcadla; (21) umělecká díla z porcelánu, keramiky, kameniny nebo skla, jídelní soupravy (nádobí), sklenice (nádoby), polévkové misky, čajové servisy (stolní nádoby), kávové servisy (stolní nádoby), jídelní hůlky, sady hrnců, šetky na holení, stojánky na šetky na holení, kartáče na obuv, prostředky k vyukování vonnými látkami, dekantéry, vázy, svícny, lžice na boty, podložky pod hrnce (stolování), napínáky na obuv, napínáky na vyšší obuv, zášeče svíček, kuchyňské mlýnky neelektrické, toaletní taštičky, vybavené piknikové koše (včetně nádoby), otvíráky na lahve elektrické i neelektrické, vývrtky elektrické i neelektrické, kuchyňská prkénka na krájení, pudřenky, slánky, nádoby, kuchyňské náčiní a nádoby, lahvičky na parfémy, skleněné nádoby pro lékárny, kuchyňské samovary (nikoliv z drahých kovů), vázy na květiny z drahých kovů, kamenné vázy k umístění na podlahu, vázy k umístění na podlahu, vázy na květiny, skleněné vázy k umístění na podlahu, kameninové nádoby, hliněné vázy k umístění na podlahu, hliněné hrnce, skleněné vázy, obřadní květinové vázy; (25) oděvy, obuv, pokrývky hlavy, košile, kožené oděvy, pásky (oděvy), kožešiny oděvy, rukavice (oděvy), šátky a šály, kravaty, punčochové zboží, ponožky, papuče, plážová obuv, lyžařské boty, sportovní obuv, spodní prádlo; (41) sportovní aktivity, jmenovitě pořádání a organizace sportovních událostí, závodů, soutěží a demonstrací, rozhlasová, filmová a televizní výroba, zábava a informační služby vztahující se k plachtění, plachetním soutěžím a vodním vozidlům, vydávání knih, vydávání textů s výjimkou reklamních, vydávání elektronických knih on-line, časově měřené služby pro sportovní události, vydávání informací týkajících se plachtění, poskytování prostor, okruhů a dalších zařízení pro sportovní události, závody, soutěže a demonstrace, pořádání výstav ke kulturním nebo vzdělávacím účelům, obrazové zpravodajství.

(730) **Louis Vuitton Malletier**, 2 Rue du Pont-Neuf, 75001 Paris, FR

(740) **ZIVKO MIJATOVIĆ & PARTNERS s.r.o.**, Jugoslávských partyzánů 639/26, Praha 6, 16000

(210) **O-558269**

(220) 04.09.2019

(320) 04.09.2019

(511) 5, 29, 30, 31, 32, 33, 35, 38, 39

(540)

BERU TO

(510) (5) vitamíny, vitamínové přípravky, potravní doplňky, potraviny pro batolata, dietní potraviny, dezinfekční přípravky; (29) maso, ryby, drůbež, zvířina, výrobky z masa, ryb, drůbeže a zvířiny, konzervované, mražené, sušené a vařené ovoce a zelenina, želé, džemy, kompoty, vejce, mléko, mlékařské výrobky, jedlé oleje a tuky; (30) mouka, potravinářské výrobky na bázi mouky, pečivo, jemné pečivo, cukrovinky, pizza, ovesné vločky a jiné obilniny připravené pro osobní konzumaci, potravinářské výrobky na bázi obilnin, kakao, káva, kávové náhražky, čaj, cukr, med, čokoláda, výrobky z čokolády, zmrzlina, koření, prášky do pečiva, droždí, sůl, hořčice, chuťové omáčky, ocet, bonbóny, žvýkačky; (31) ořechy, oříšky, ovoce čerstvé, zelenina čerstvá, semena, obilniny (neupravené), krmiva pro zvířata; (32) nealkoholické nápoje, stolní vody, minerální vody, šumivé nápoje, ovocné šťávy, džusy, sirupy, iontové nápoje; pivo; (33) víno všeho druhu, lihoviny, likéry, alkoholické nápoje (s výjimkou piva); (35) maloobchodní a velkoobchodní prodej realizovaný prostřednictvím internetového obchodu s výrobky výše uvedenými ve třídách 5, 29, 30, 31, 32 a 33, maloobchodní a/nebo velkoobchodní služby, rovněž on-line a jako zásilkové a katalogové služby, v souvislosti s potravinami a luxusním zbožím, alkoholickými a nealkoholickými nápoji, chemikáliemi, čistícími přípravky, lešticími přípravky, brousicími a mycími přípravky, toaletními přípravky, farmaceutickým zbožím, kosmetickými přípravky, kosmetickými výrobky, hygienickými přípravky, lékařskými, farmaceutickými a veterinářskými potřebami, parfumerií, papírem, papírenskými výrobky a oděvy, oděvními doplňky, polobotkami, obuví, kloboučnickým zbožím, koberečky, domácím zbožím, stroji pro domácnost, ručními nástroji, stavebními materiály, výrobky pro zahrádku, zahradnickým vybavením, optickými výrobky, elektrickými a elektronickými přístroji, počítačovým softwarem, počítačovým hardwarem, chytrými telefony, telefony, počítači, bižuterií, hodinami a hodinkami, hudebními soubory ke stažení, videosoubory ke stažení, hrami ke stažení, softwarem a aplikacemi ke stažení, sportovními předměty, textilním zbožím, taškami, balicími materiály, pytlí, papírovými výrobky, vytápěcím a chladicím zařízením, tištěnými formuláři, osvětlením, drobnými kovovými předměty, deštníky, uměleckými díly, kuchyňským náčiním, sporáky, stroji pro domácnost a průmyslové kuchyně, nástroji na řezání a stříhání, přístroje, noži, nůžkami, hračkami, nábytkem a bytovým zařízením, autopříslušenstvím, svíčkami, nástroji, kovovým zbožím, potřebami pro kutily, květinami, rostlinami a zrninami, hobby potřebami a řemeslnými potřebami, elektrickými výrobky a elektronikou, nosiči zvukových záznamů, nosiči na ukládání dat, zařízením a příslušenstvím na osvětlení, vaření, topení, chlazení, sušení, ventilaci, sanitárním zařízením a příslušenstvím, vozidly, částmi vozidel a příslušenstvím vozidel, ohňostroji, optickými přístroji a nástroji, hudebními nástroji, kancelářskými potřebami, taškami a sedlářskými výrobky, stany, nepromokavými plachtovinami, výrobky z kůže nebo imitace kůže, zemědělskými, zahradními a lesními produkty, krmivem a potravou pro zvířata a příslušenstvím, potřebami pro kuřáky a tabákovými výrobky, řízení lidských zdrojů, náborem zaměstnanců, poradenství v oblasti řízení lidských zdrojů, náborem zaměstnanců, managementu personálu, náborem zaměstnanců, sběr a systemizace dat z obchodní a podnikatelské činnosti, šíření reklamy pro třetí osoby prostřednictvím on-line elektronické komunikační sítě, počítačové zpracování on-line objednávek, sběr informací pro podnikatelské subjekty v databázích, sběr reklamních informací o zboží a službách třetích stran v počítačové databázi, příprava bonusových a věrnostních programů jako opatření pro zajištění věrnosti zákazníků pro marketingové účely se zlevněnými doručovacími službami, příprava bonusových a věrnostních programů jako opatření pro zajištění věrnosti účastníků pomocí systému slev pro členy, zprostředkovávání obchodních a komerčních kontaktů pro prodej a nákup zboží a služeb, přijímání objednávek, doručování objednávek a správa fakturace, rovněž v rámci elektronického obchodování, pro smíšené zboží a spotřební zboží, prezentace služeb na Internetu, obchodní konzultační služby, profesionální obchodní poradenství, poradenství v oblasti řízení, reklamní činnosti, vydávání reklamních textů, styk s veřejností, organizování veletrhů a výstav pro komerční nebo reklamní účely, obchodní služby a informační služby pro spotřebitele, jmenovitě vedení dražeb, pronájem prodejních automatů, umístování, organizování obchodních kontaktů, kolektivní nákup, obchodní oceňování, organizování soutěží, služby agentur, zprostředkování dovozu a vývozu, vyjednávání a umístování, objednávkové služby, srovnávání cen,

zásobovací služby pro jiné služby předplatného, kancelářské služby, asistenční služby v oblasti obchodní činnosti, administrativní služby, obchodní analýzy, průzkum a informační služby, služby související se zákaznickými věrnostními, pobídkovými a bonusovými programy a programy výhod, poradenský servis pro spotřebitele, organizace, vedení a správa bonusových, věrnostních, pobídkových a dárkových programů pro zákazníky a jejich marketingové aspekty, organizování slosovacích, dárkových, kupónových a výherních akcí pro zákazníky v rámci zákaznických věrnostních programů, pořádání zákaznických akcí pro reklamní účely, prezentace zboží a služeb, prezentace zboží k propagačním účelům pro zákazníky, sběr, systematizace, aktualizace a údržba dat v databázích, poradenské a konzultační služby v oblasti bonusových, reklamních, dárkových, výherních, slosovacích, pobídkových a zákaznických věrnostních programů, nákupní služby (koupě zboží a služeb pro zákazníky) a jejich marketingové aspekty, propagace, jmenovitě distribuce reklamy pro třetí strany prostřednictvím on-line elektronické komunikační sítě a sběr informací v počítačových databázích, zprostředkování dovozu a vývozu, přijímání, zpracování a vyřizování objednávek [kancelářské práce], zásobovací služby pro jiné osoby [nákup zboží a služeb pro jiné podniky], přijímání objednávek, dodavatelské služby a fakturační služby, také v rámci elektronického obchodování, fakturace, návrh bonusových a věrnostních programů jako věrnostních programů pro zákazníky pro marketingové účely [v rozsahu třídy 35], organizace a řízení výstav a veletrhů pro obchodní nebo reklamní účely, plánování, návrh a realizace reklamních kampaní, sponzoring ve formě reklamy, vydávání tiskovin pro reklamní účely, předvádění zboží, šíření vzorků, vyhledávání sponzorů, marketing (průzkumy trhu), také v digitálních sítích, zprostředkování obchodních informací, péče o data v počítačových databankách, zjišťování cen u zboží a služeb, zpracování faktur pro elektronické objednávkové systémy; (38) komunikace a přenos dat a informací prostřednictvím veřejné nebo neveřejné telekomunikační sítě včetně Internetu pomocí telefonů, mobilních telefonů, telefaxů, satelitů, počítačů či terminálů nebo jakýmkoliv jinými prostředky včetně přenosu elektronické pošty, provozování internetového portálu, šíření a zpřístupňování dat včetně elektronických tiskovin, časopisů, periodik a knih prostřednictvím veřejné nebo neveřejné telekomunikační sítě včetně Internetu; (39) doprava (automobilová), doručovací služby, kurýrské služby, doručování balíků, doručování zboží, skladování zboží, balení zboží, dodávka zboží poštou, zásilkový obchod (doručování zboží).

(730) **M.K. INVEST Group s.r.o.**, Střelniční 2133, Frýdek-Místek, Frýdek, 73801, CZ

(740) Ing. Iva Rylková, Polská 1525/12, Ostrava, Poruba, 70800

(210) **O-558404**

(220) 10.09.2019

(320) 10.09.2019

(511) 9, 12, 35

(540)

BJØRN

(510) (9) elektrické kontaktní akumulátory, externí elektrické akumulátory, elektrické akumulátory pro elektrická vozidla, elektrické baterie do motocyklů, čtyřkolek, skútrů a do zahradní techniky, elektrické trakční baterie, elektrické akumulátory, mřížky do akumulátorů (baterií), desky do akumulátorů (baterií), nádoby pro akumulátory, akumulátorové skříně, baterie do vozidel, přístroje a zařízení pro akumulaci a ukládání elektrické energie, hustoměry kyseliny v akumulátorech (acidometry), nabíječky baterií, elektrické baterie, anody, anodové baterie, přístroje pro katodovou antikorozi ochranu, katody, antikatomy, testovací přístroje, ne lékářské, přístroje na analýzu plynů, materiály pro elektrická vedení (vodiče, kabely), materiál pro elektrické rozvody (kabely, dráty), elektrické vodiče, elektrické šňůry, identifikační vlákna pro elektrické vodiče, identifikační opláštění elektrických vodičů, adaptéry elektrického proudu, měřidla, přístroje a prostředky pro měření, elektrické měřicí přístroje, kondenzátory (elektrotechnika), indikátory ztrát elektrické energie, přístroje a stroje na zkoušení materiálů, elektrolyzéry, elektrické obvody, startovací kabely pro motory, spojky vodičů (elektrotechnika), svorky (elektrotechnika), konektory, odbočné krabice (elektrotechnika), vedení (elektřina), omezovače (elektrotechnika), rozvodné desky (elektrotechnika), elektrická relé, spínací skříně, spínače elektrických obvodů, spojovací skříně (elektrotechnika), pojistky, dráty ze slitin kovů (do pojistek), světelná a mechanická signalizační panely, spojky pro elektrická vedení, polovodiče,

regulátory napětí pro vozidla, transformátory na zvyšování napětí, ochrana proti vyletujícím jiskrám (zachytávače jisker), antény, zařízení pro automatické řízení vozidel, automatické indikátory nízkého tlaku v pneumatikách vozidel, autorádia, rozhlasové přijímače do vozidel, výstražná zařízení proti krádeži, ukazatele rychlosti, zařízení pro záznam ujeté vzdálenosti, přístroje na záznam vzdálenosti, termostaty, termostaty pro vozidla, detektory kouře, elektrické odpory, videokamery, registrační pokladny, výstražné trojúhelníky k označení nehody vozidla, ochranná obuv k ochraně před úrazem, radiací a ohněm, navigační přístroje, navigační přístroje pro vozidla (palubní počítače), satelitní navigační přístroje, navigační zařízení globálního polohového systému (GPS), stahovatelné obrázky (soubory), stahovatelné elektronické publikace, stahovatelné počítačové aplikace, zařízení na zpracování dat, simulátory řízení a ovládání vozidel, počítačové programy (stahovatelné), magnetická datová média, optické datové nosiče, kompaktní disky (audio-video), kompaktní disky (CD ROM - pouze pro čtení), vazební členy (zařízení pro zpracování dat), elektronické organizéry, neonové reklamy, elektronické nástěnky, digitální panely, počítačové tiskárny, telefonické záznamníky, odrazné desky (fotografování), elektronická pera (vizualizační nástroje), čipové karty (karty s integrovaným obvodem), nahrané programy operačních systémů, monitorovací počítačové programy, počítačový software (nahraný), periferní zařízení počítačů, počítačový hardware, USB flash disky, USB disky, přenosné počítače (laptopy), tablety (počítače), magnetické disky, čtečky (zařízení pro zpracování dat), skenery (zařízení pro zpracování dat), váhy, přístroje a nástroje na vážení, kalkulačky, hasicí zařízení, vědecké, námořní, geodetické, fotografické, filmové, optické, signalizační, kontrolní, záchranné a vyučovací přístroje a nástroje, přístroje a nástroje pro vedení, distribuci, přeměnu, regulaci nebo ovládání elektrického proudu; (12) automobily, omnibusy, autokary, pneumatiky, podvozky vozidel, pákové ovladače (joysticky) pro vozidla, tvarované krycí plachty na vozidla, sedadla do vozidel, nosiče zavazadel pro vozidla, bezpečnostní popruhy pro sedadla vozidel, dětské bezpečnostní sedačky do vozidel, brzdy pro vozidla, brzdové segmenty pro vozidla, brzdová obložení pro vozidla, brzdové destičky pro automobily, brzdové kotouče pro vozidla, čalounění do vozidel, čepy náprav, nápravy vozidel, přední skla, duše do pneumatik, plně pneumatiky pro kola vozidel, kryty na rezervní kola, dveře vozidel, obruce nábojů kol, hydrodynamické měniče točivého momentu pro pozemní vozidla, spojky pro pozemní vozidla, hnací motory pro pozemní vozidla, hnací řetězy pro pozemní vozidla, převodové řetězy pro pozemní vozidla, převodové hřídele pro pozemní vozidla, hroty do pneumatik, hydraulické obvody pro vozidla, zavěšení motorů pro pozemní vozidla, kapoty pro vozidla, karoserie pro vozidla, torzní tyče pro vozidla, klaksony pro vozidla, klikové skříně pro komponenty pozemních vozidel, jiné než pro motory, kola pro vozidla, lůžka do vozidel, elektrické motory pro pozemní vozidla, motory pro pozemní vozidla, tryskové motory pro pozemní vozidla, propulzní mechanismy pro pozemní vozidla, hnací (pohonné) mechanismy pro pozemní vozidla, náboje kol vozidel, volnoběžky pro pozemní vozidla, užitkové vozy, kamiony, napínáky paprsků kol, nárazníky pro automobily, nosiče lyží pro automobily, okna do vozidel, opěrky hlavy na sedadla vozidel, soupravy na opravu duší, pásy na protektorování pneumatik, pláště pneumatik (plněných vzduchem), protiskluzová zařízení pro pneumatiky automobilů, potahy na sedadla vozidel, převody pro pozemní vozidla, paprsky pro kola vozidel, protismykové řetězy, automobilové řetězy, tlumiče pružiny pro vozidla, ventily do pneumatik vozidel, pružiny závěsů pro vozidla, hustilky (výbava vozidel), ráfky kol vozidel, kryty na kola vozidel, ozubení, ozubené převody, ozubená soukolí pro pozemní vozidla, redukční převody na pozemní vozidla, redukční převodovky, zařízení pro signalizaci zpětné jízdy pro vozidla, zvedací plošiny (části pozemních vozidel), zadní desky a víka (součástí pozemních vozidel), směrová signalizace pro vozidla, zpětná zrcátka, boční zpětná zrcátka pro vozidla, stupačky vozidel, sportovní automobily, sluneční clony do automobilů, volanty pro vozidla, potahy na volanty vozidel, vyvažovačky kol vozidel, tlumiče pro vozidla, tažné spojky pro pozemní vozidla, elektrická vozidla, zabezpečovací zařízení proti krádeži vozidel, zabezpečovací poplašná zařízení pro vozidla (proti krádeži), cigaretové zapalovače do vozidel, víčka plnicího hrdla na palivové nádrže vozidel, tažná zařízení na vozidla, spoilery pro vozidla, stěrače na světlomety, motocykly, tříkolky, čtyřkolky, sedla pro motocykly, sajdkáry, řetězy na motocykly, rámy motocyklů, řídky pro motocykly, motory pro motocykly, stojánky motocyklů; (35) maloobchodní a velkoobchodní služby s autobateriemi, s akumulátory, se startovacími kabely a s výrobky uvedenými ve třídách 9 a 12 tohoto seznamu, maloobchodní a velkoobchodní služby s autobateriemi, s akumulátory, se startovacími kabely a s výrobky uvedenými ve třídách 9 a 12 tohoto seznamu také prostřednictvím Internetu, přímá poštovní reklama, cílené zaslání reklamních materiálů, předvádění zboží, zpracování textu, vyhledávání údajů v počítačových souborech pro jiné osoby, obchodní

informace a rady pro spotřebitele (poradna pro spotřebitele), profesionální obchodní poradenství, vedení počítačové evidence, administrativní zpracování objednávek, provádění podnikových auditů, fakturace, sestavování statistiky, dodavatelské služby pro třetí osoby (nákup výrobků a služeb pro jiné podniky), subdodavatelské služby (pomoc v obchodní činnosti), zásilková reklama, sběr údajů do počítačových databází, systematizace údajů do počítačových databází, aktualizace a údržba dat v počítačových databázích, poskytování obchodních informací prostřednictvím webových stránek, propagace prodeje pro třetí osoby, podpora prodeje jiných osob, srovnávání cen, marketing, propagace, vydávání reklamních textů, pronájem reklamního času v komunikačních médiích, televizní reklama, rozhlasová reklama, grafická úprava pro reklamní účely, průzkum trhu, prezentace výrobků v komunikačních médiích pro účely maloobchodu, online inzerce v počítačové síti, reklama on-line v počítačové síti, optimalizace návštěvnosti webových stránek, optimalizace vyhledávačů pro účely podpory prodeje, zprostředkování dovozu a vývozu, pronájem reklamního materiálu, pronájem reklamních ploch, venkovní reklama, pořádání veletrhů pro obchodní či reklamní účely, pořádání výstav pro obchodní či reklamní účely, distribuce reklamních inzerátů, aktualizace reklamních materiálů, provozování online trhu pro kupující a prodejce výrobků a služeb, PPC reklama, obchodní zprostředkování služeb uvedených ve třídě 35 tohoto seznamu, poskytování rad a informací o uvedených službách prostřednictvím komunikačních médií, elektronické pošty, SMS zpráv, počítačových sítí a Internetu nebo verbálně.

(591) Barevná

(730) **Piňák Miroslav**, Kukučínova 573/23, Kysucké Nové Mesto, 02401, SK

(740) Ing. Róbert Porubčan, Puškinova 19, Ivanka pri Dunaji, 90028

(210) **O-558405**

(220) 10.09.2019

(320) 10.09.2019

(511) 9, 12, 35

(540)



(510) (9) elektrické kontaktní akumulátory, externí elektrické akumulátory, elektrické akumulátory pro elektrická vozidla, elektrické baterie do motocyklů, čtyřkolek, skútrů a do zahradní techniky, elektrické trakční baterie, elektrické akumulátory, mřížky do akumulátorů (baterií), desky do akumulátorů (baterií), nádoby pro akumulátory, akumulátorové skříně, baterie do vozidel, přístroje a zařízení pro akumulaci a ukládání elektrické energie, hustoměry kyseliny v akumulátorech (acidometry), nabíječky baterií, elektrické baterie, anody, anodové baterie, přístroje pro katodovou antikorozi ochranu, katody, antikatomy, testovací přístroje, ne lékářské, přístroje na analýzu plynů, materiály pro elektrická vedení (vodiče, kabely), materiál pro elektrické rozvody (kabely, dráty), elektrické vodiče, elektrické šňůry, identifikační vlákna pro elektrické vodiče, identifikační opláštění elektrických vodičů, adaptéry elektrického proudu, měřidla, přístroje a prostředky pro měření, elektrické měřicí přístroje, kondenzátory (elektrotechnika), indikátory ztrát elektrické energie, přístroje a stroje na zkoušení materiálů, elektrolyzéry, elektrické obvody, startovací kabely pro motory, spojky vodičů (elektrotechnika), svorky (elektrotechnika), konektory, odbočné krabice (elektrotechnika), vedení (elektřina), omezovače (elektrotechnika), rozvodné desky (elektrotechnika), elektrická relé, spínací skříně, spínače elektrických obvodů, spojovací skříně (elektrotechnika), pojistky, dráty ze slitin kovů (do pojistek), světelné a mechanické signalizační panely, spojky pro elektrická vedení, polovodiče, regulátory napětí pro vozidla, transformátory na zvyšování napětí, ochrana proti vyletujícím jiskrám (zachytávače jisker), antény, zařízení pro automatické řízení vozidel, automatické indikátory nízkého tlaku v pneumatikách vozidel, autorádía, rozhlasové přijímače do vozidel, výstražná zařízení proti krádeži, ukazatele rychlosti, zařízení pro záznam ujeté vzdálenosti, přístroje na záznam vzdálenosti, termostaty, termostaty pro vozidla, detektory kouře, elektrické odpory, videokamery, registrační pokladny, výstražné trojúhelníky k označení nehody vozidla, ochranná obuv k ochraně před úrazem, radiací a ohněm, navigační přístroje, navigační přístroje pro vozidla (palubní počítače), satelitní navigační přístroje, navigační zařízení globálního polohového systému (GPS), stahovatelné obrázky (soubory), stahovatelné elektronické publikace, stahovatelné počítačové aplikace, zařízení na zpracování dat, simulátory řízení a ovládání vozidel, počítačové programy (stahovatelné), magnetická datová média, optické datové nosiče, kompaktní disky (audio-video), kompaktní disky (CD ROM - pouze pro čtení), vazební členy (zařízení pro zpracování dat), elektronické organizéry, neonové reklamy, elektronické nástěnky, digitální panely, počítačové tiskárny, telefonické záznamníky, odrazné desky (fotografování), elektronická pera (vizualizační nástroje), čipové karty (karty s integrovaným obvodem), nahrané programy operačních systémů, monitorovací počítačové programy, počítačový software (nahraný), periferní zařízení počítačů, počítačový hardware, USB flash disky, USB disky, přenosné počítače (laptopy), tablety (počítače), magnetické disky, čtečky (zařízení pro zpracování dat), skenery (zařízení pro zpracování dat), váhy, přístroje a nástroje na vážení, kalkulačky, hasicí zařízení, vědecké, námořní, geodetické, fotografické, filmové, optické, signalizační, kontrolní, záchranné a vyučovací přístroje a nástroje, přístroje a nástroje pro vedení, distribuci, přeměnu, regulaci nebo ovládání elektrického proudu; (12) automobily, omnibusy, autokary, pneumatiky, podvozky vozidel, pákové ovladače (joysticky) pro vozidla, tvarované krycí plachty na vozidla, sedadla do vozidel, nosiče zavazadel pro vozidla, bezpečnostní popruhy pro sedadla vozidel, dětské bezpečnostní sedačky do vozidel, brzdy pro vozidla, brzdové segmenty pro vozidla, brzdová obložení pro vozidla, brzdové destičky pro automobily, brzdové kotouče pro vozidla, čalounění do vozidel, čepy náprav, nápravy vozidel, přední skla, duše do pneumatik, plně pneumatiky pro kola vozidel, kryty na rezervní kola, dveře vozidel, obruce nábojů kol, hydrodynamické měniče točivého momentu pro pozemní vozidla, spojky pro pozemní vozidla, hnací motory pro pozemní vozidla, hnací řetězy pro pozemní vozidla, převodové řetězy pro pozemní vozidla, převodové hřídele pro pozemní vozidla, hroty do pneumatik, hydraulické obvody pro vozidla, zavěšení motorů pro pozemní vozidla, kapoty pro vozidla, karoserie pro vozidla, torzní tyče pro vozidla, klaksony pro vozidla, klikové skříně pro komponenty pozemních vozidel, jiné než pro motory, kola pro vozidla, lůžka do vozidel, elektrické motory pro pozemní vozidla, motory pro pozemní vozidla, tryskové motory pro pozemní vozidla, propulzní mechanismy pro pozemní vozidla, hnací (pohonné) mechanismy pro pozemní vozidla, náboje kol vozidel, volnoběžky pro pozemní vozidla, užitkové vozy, kamiony, napínačky paprsků kol, nárazníky pro automobily, nosiče lyží pro automobily, okna do vozidel, opěrky hlavy na sedadla vozidel, soupravy na opravu duší, pásy na protektorování pneumatik, pláště pneumatik (plněných vzduchem), protiskluzová zařízení pro pneumatiky automobilů, potahy na sedadla vozidel, převody pro pozemní vozidla, paprsky pro kola vozidel, protismykové řetězy, automobilové řetězy, tlumiče pružiny pro vozidla, ventily do pneumatik vozidel, pružiny závěsů pro vozidla, hustilky (výbava vozidel), ráfky kol vozidel, kryty na kola vozidel, ozubení, ozubené převody, ozubená soukolí pro pozemní vozidla, redukční převody na pozemní vozidla, redukční převodovky, zařízení pro signalizaci zpětné jízdy pro vozidla, zvedací plošiny (části pozemních vozidel), zadní desky a víka (součástí pozemních vozidel), směrová signalizace pro vozidla, zpětná zrcátka, boční zpětná zrcátka pro vozidla, stupáčky vozidel, sportovní automobily, sluneční clony do automobilů, volanty pro vozidla, potahy na volanty vozidel, vyvažovačky kol vozidel, tlumiče pro vozidla, tažné spojky pro pozemní vozidla, elektrická vozidla, zabezpečovací zařízení proti krádeži vozidel, zabezpečovací poplašná zařízení pro vozidla (proti krádeži), cigaretové zapalovače do vozidel, víčka palivního hrdla na palivové nádrže vozidel, tažná zařízení na vozidla, spoilery pro vozidla, stěrače na světlomety, motocykly, tříkolky, čtyřkolky, sedla pro motocykly, sajdkáry, řetězy na motocykly, rámy motocyklů, říditka pro motocykly, motory pro motocykly, stojánky motocyklů; (35) maloobchodní a velkoobchodní služby s autobateriemi, s akumulátory, se startovacími kabely a s výrobky uvedenými ve třídách 9 a 12 tohoto seznamu, maloobchodní a velkoobchodní služby s autobateriemi, s akumulátory, se startovacími kabely a s výrobky uvedenými ve třídách 9 a 12 tohoto seznamu také prostřednictvím Internetu, přímá poštovní reklama, cílené zaslání reklamních materiálů, předvádění zboží, zpracování textu, vyhledávání údajů v počítačových souborech pro jiné osoby, obchodní informace a rady pro spotřebitele (poradna pro spotřebitele), profesionální obchodní poradenství, vedení počítačové evidence, administrativní zpracování objednávek, provádění podnikových auditů, fakturace, sestavování statistiky, dodavatelské služby pro třetí osoby (nákup výrobků a služeb pro jiné podniky), subdodavatelské služby (pomoc v obchodní činnosti), zásilková reklama, sběr údajů do počítačových databází, systematizace údajů do počítačových databází, aktualizace a údržba dat v počítačových databázích, poskytování obchodních informací prostřednictvím webových stránek, propagace prodeje pro třetí osoby, podpora prodeje jiných osob, srovnávání cen, marketing, propagace, vydávání reklamních textů, pronájem reklamního času v komunikačních médiích, televizní reklama, rozhlasová reklama, grafická úprava pro reklamní účely, průzkum trhu, prezentace výrobků v komunikačních

médiích pro účely maloobchodu, online inzerce v počítačové síti, reklama on-line v počítačové síti, optimalizace návštěvnosti webových stránek, optimalizace vyhledávačů pro účely podpory prodeje, zprostředkování dovozu a vývozu, pronájem reklamního materiálu, pronájem reklamních ploch, venkovní reklama, pořádání veletrhů pro obchodní či reklamní účely, pořádání výstav pro obchodní či reklamní účely, distribuce reklamních inzerátů, aktualizace reklamních materiálů, provozování online trhu pro kupující a prodejce výrobků a služeb, PPC reklama, obchodní zprostředkování služeb uvedených ve třídě 35 tohoto seznamu, poskytování rad a informací o uvedených službách prostřednictvím komunikačních médií, elektronické pošty, SMS zpráv, počítačových sítí a Internetu nebo verbálně.

(591) Barevná

(730) **Piňák Miroslav**, Kukučínova 573/23, Kysucké Nové Mesto, 02401, SK

(740) Ing. Róbert Porubčan, Puškinova 19, Ivanka pri Dunaji, 90028

(210) **O-558406**

(220) 10.09.2019

(320) 10.09.2019

(511) 9, 12, 35

(540)



(510) (9) elektrické kontaktní akumulátory, externí elektrické akumulátory, elektrické akumulátory pro elektrická vozidla, elektrické baterie do motocyklů, čtyřkolek, skútrů a do zahradní techniky, elektrické trakční baterie, elektrické akumulátory, mřížky do akumulátorů (baterií), desky do akumulátorů (baterií), nádoby pro akumulátory, akumulátorové skříně, baterie do vozidel, přístroje a zařízení pro akumulaci a ukládání elektrické energie, hustoměry kyseliny v akumulátorech (acidometry), nabíječky baterií, elektrické baterie, anody, anodové baterie, přístroje pro katodovou antikorozi ochranu, katody, antikatody, testovací přístroje, ne lékařské, přístroje na analýzu plynů, materiály pro elektrická vedení (vodiče, kabely), materiál pro elektrické rozvody (kabely, dráty), elektrické vodiče, elektrické šňůry, identifikační vlákna pro elektrické vodiče, identifikační opláštění elektrických vodičů, adaptéry elektrického proudu, měřidla, přístroje a prostředky pro měření, elektrické měřicí přístroje, kondenzátory (elektrotechnika), indikátory ztrát elektrické energie, přístroje a stroje na zkoušení materiálů, elektrolyzéry, elektrické obvody, startovací kabely pro motory, spojky vodičů (elektrotechnika), svorky (elektrotechnika), konektory, odbočné krabice (elektrotechnika), vedení (elektrina), omezovače (elektrotechnika), rozvodné desky (elektrotechnika), elektrická relé, spínací skříně, spínače elektrických obvodů, spojovací skříně (elektrotechnika), pojistky, dráty ze slitin kovů (do pojistek), světelná a mechanická signalizační panely, spojky pro elektrická vedení, polovodiče, regulátory napětí pro vozidla, transformátory na zvyšování napětí, ochrana proti vyletujícím jiskrám (zachytávače jisker), antény, zařízení pro automatické řízení vozidel, automatické indikátory nízkého tlaku v pneumatikách vozidel, autorádía, rozhlasové přijímače do vozidel, výstražná zařízení proti krádeži, ukazatele rychlosti, zařízení pro záznam ujeté vzdálenosti, přístroje na záznam vzdálenosti, termostaty, termostaty pro vozidla, detektory kouře, elektrické odpory, videokamery, registrační pokladny, výstražné trojúhelníky k označení nehody vozidla, ochranná obuv k ochraně před úrazem, radiací a ohněm, navigační přístroje, navigační přístroje pro vozidla (palubní počítače), satelitní navigační přístroje, navigační zařízení globálního polohového systému (GPS), stahovatelné obrázky (soubory), stahovatelné elektronické publikace, stahovatelné počítačové aplikace, zařízení na zpracování dat, simulátory řízení a ovládání vozidel, počítačové programy (stahovatelné), magnetická datová média, optické datové nosiče, kompaktní disky (audio-video), kompaktní disky (CD ROM - pouze pro čtení), vazební členy (zařízení pro zpracování dat), elektronické organizéry, neonové reklamy, elektronické nástěnky, digitální panely, počítačové tiskárny, telefonické záznamníky, odrazné desky (fotografování), elektronická pera (vizualizační nástroje), čipové karty (karty s integrovaným obvodem), nahrané programy operačních systémů, monitorovací počítačové programy, počítačový software (nahraný), periferní zařízení počítačů, počítačový hardware, USB flash disky, USB disky, přenosné počítače (laptopy), tablety (počítače), magnetické disky, čtečky (zařízení pro zpracování dat), skenery (zařízení pro zpracování dat),

váhy, přístroje a nástroje na vážení, kalkulačky, hasicí zařízení, vědecké, námořní, geodetické, fotografické, filmové, optické, signalizační, kontrolní, záchranné a vyučovací přístroje a nástroje, přístroje a nástroje pro vedení, distribuci, přeměnu, regulaci nebo ovládání elektrického proudu; (12) automobily, omnibusy, autokary, pneumatiky, podvozky vozidel, pákové ovladače (joysticky) pro vozidla, tvarované krycí plachty na vozidla, sedadla do vozidel, nosiče zavazadel pro vozidla, bezpečnostní popruhy pro sedadla vozidel, dětské bezpečnostní sedačky do vozidel, brzdy pro vozidla, brzdové segmenty pro vozidla, brzdová obložení pro vozidla, brzdové destičky pro automobily, brzdové kotouče pro vozidla, čalounění do vozidel, čepy náprav, nápravy vozidel, přední skla, duše do pneumatik, plně pneumatiky pro kola vozidel, kryty na rezervní kola, dveře vozidel, obruče nábojů kol, hydrodynamické měniče točivého momentu pro pozemní vozidla, spojky pro pozemní vozidla, hnací motory pro pozemní vozidla, hnací řetězy pro pozemní vozidla, převodové řetězy pro pozemní vozidla, převodové hřídele pro pozemní vozidla, hroty do pneumatik, hydraulické obvody pro vozidla, zavěšení motorů pro pozemní vozidla, kapoty pro vozidla, karoserie pro vozidla, torzní tyče pro vozidla, klaksony pro vozidla, klikové skříně pro komponenty pozemních vozidel, jiné než pro motory, kola pro vozidla, lůžka do vozidel, elektrické motory pro pozemní vozidla, motory pro pozemní vozidla, tryskové motory pro pozemní vozidla, propulzní mechanismy pro pozemní vozidla, hnací (pohonné) mechanismy pro pozemní vozidla, náboje kol vozidel, volnoběžky pro pozemní vozidla, užitkové vozy, kamiony, napínáky paprsků kol, nárazníky pro automobily, nosiče lyží pro automobily, okna do vozidel, opěrky hlavy na sedadla vozidel, soupravy na opravu duší, pásy na protektorování pneumatik, pláště pneumatik (plněných vzduchem), protiskluzová zařízení pro pneumatiky automobilů, potahy na sedadla vozidel, převody pro pozemní vozidla, paprsky pro kola vozidel, protismykové řetězy, automobilové řetězy, tlumiče pružiny pro vozidla, ventilký do pneumatik vozidel, pružiny závěsů pro vozidla, hustilky (výbava vozidel), ráfky kol vozidel, kryty na kola vozidel, ozubení, ozubené převody, ozubená soukolí pro pozemní vozidla, redukční převody na pozemní vozidla, redukční převodovky, zařízení pro signalizaci zpětné jízdy pro vozidla, zvedací plošiny (části pozemních vozidel), zadní desky a víka (součástí pozemních vozidel), směrová signalizace pro vozidla, zpětná zrcátka, boční zpětná zrcátka pro vozidla, stupačky vozidel, sportovní automobily, sluneční clony do automobilů, volanty pro vozidla, potahy na volanty vozidel, vyvažovačky kol vozidel, tlumiče pro vozidla, tažné spojky pro pozemní vozidla, elektrická vozidla, zabezpečovací zařízení proti krádeži vozidel, zabezpečovací poplašná zařízení pro vozidla (proti krádeži), cigaretové zapalovače do vozidel, víčka plnicího hrdla na palivové nádrže vozidel, tažná zařízení na vozidla, spoilerly pro vozidla, stěrače na světlomety, motocykly, tříkolky, čtyřkolky, sedla pro motocykly, sajdkáry, řetězy na motocykly, rámy motocyklů, řídítká pro motocykly, motory pro motocykly, stojánky motocyklů; (35) maloobchodní a velkoobchodní služby s autobateriemi, s akumulátory, se startovacími kabely a s výrobky uvedenými ve třídách 9 a 12 tohoto seznamu, maloobchodní a velkoobchodní služby s autobateriemi, s akumulátory, se startovacími kabely a s výrobky uvedenými ve třídách 9 a 12 tohoto seznamu také prostřednictvím Internetu, přímá poštovní reklama, cílené zasílání reklamních materiálů, předvádění zboží, zpracování textu, vyhledávání údajů v počítačových souborech pro jiné osoby, obchodní informace a rady pro spotřebitele (poradna pro spotřebitele), profesionální obchodní poradenství, vedení počítačové evidence, administrativní zpracování objednávek, provádění podnikových auditů, fakturace, sestavování statistiky, dodavatelské služby pro třetí osoby (nákup výrobků a služeb pro jiné podniky), subdodatelské služby (pomoc v obchodní činnosti), zásilková reklama, sběr údajů do počítačových databází, systematizace údajů do počítačových databází, aktualizace a údržba dat v počítačových databázích, poskytování obchodních informací prostřednictvím webových stránek, propagace prodeje pro třetí osoby, podpora prodeje jiných osob, srovnávání cen, marketing, propagace, vydávání reklamních textů, pronájem reklamního času v komunikačních médiích, televizní reklama, rozhlasová reklama, grafická úprava pro reklamní účely, průzkum trhu, prezentace výrobků v komunikačních médiích pro účely maloobchodu, online inzerce v počítačové síti, reklama on-line v počítačové síti, optimalizace návštěvnosti webových stránek, optimalizace vyhledávačů pro účely podpory prodeje, zprostředkování dovozu a vývozu, pronájem reklamního materiálu, pronájem reklamních ploch, venkovní reklama, pořádání veletrhů pro obchodní či reklamní účely, pořádání výstav pro obchodní či reklamní účely, distribuce reklamních inzerátů, aktualizace reklamních materiálů, provozování online trhu pro kupující a prodejce výrobků a služeb, PPC reklama, obchodní zprostředkování služeb uvedených ve třídě 35 tohoto seznamu, poskytování rad a informací o uvedených službách prostřednictvím komunikačních

médií, elektronické pošty, SMS zpráv, počítačových sítí a Internetu nebo verbálně.

- (591) Barevná
(730) **Piňák Miroslav**, Kukučínova 573/23, Kysucké Nové Mesto, 02401, SK
(740) Ing. Róbert Porubčan, Puškinova 19, Ivanka pri Dunaji, 90028

- (210) **O-558750**
(220) 27.09.2019
(320) 27.09.2019
(511) 9, 16, 35, 36, 38, 41, 44, 45
(540)

#prsakoule

- (510) (9) aplikace ke stažení pro použití s mobilními zařízeními, aplikační software, aplikační software pro služby sociálních sítí přes internet, audioknihy, audio a video záznamy, databáze (elektronické), elektronické publikace ke stažení, elektronické publikace nahrané na počítačových médiích, elektronické brožury ke stažení, interaktivní multimediální počítačové programy, interaktivní počítačové systémy, nahraný obsah (počítačové programy, data a informace), obsah médií, magnetické, optické a jiné digitálně elektronické záznamové nosiče, počítačové programy (software), počítačové informační systémy, počítačové aplikace, internetové aplikace, audio-vizuální záznamy, webové aplikace; (16) časopisy a jiná periodika, vzdělávací publikace, brožury, fotografie, letáky, plakáty, instruktážní příručky pro účely výuky, diplomy, pamětní listy, knihy, příručky (knihy), tiskoviny, vyučovací pomůcky a potřeby (s výjimkou přístrojů), tištěné publikace, vzdělávací publikace, periodické publikace, propagační publikace, kalendáře, diáře, pohlednice, reprodukce uměleckých děl, fotografie, neperiodické publikace, sběratelské karty; (35) reklama a propagace, tvorba reklamních a propagačních materiálů a jejich aktualizování a rozšiřování, reklama on-line v počítačové síti, marketing, venkovní reklama, inzerce, dražby, styky s veřejností, vyhledávání sponzorů, merchandising, maloobchod a internetový obchod s těmito výrobky: kosmetika, parfumerie, zdravotnické, lékařské a kompenzační pomůcky, farmaceutické výrobky, šperky, hodinky a hodiny, brýle, optické pomůcky, nosiče dat bez nahraných dat, nosiče dat s nahraným obsahem, audio a/nebo videonahrávky, knihy, časopisy, periodika, brožury, kalendáře, fotografie, obrazy, reprodukce, sochy a jiná umělecká díla, psací potřeby, pexesa, hrací a sběratelské karty, pamětní listy a plakety, medaile, mince, rytiny, výrobky z drahých kovů, slonoviny, dřeva, jantaru, kamene, kovu a náhražek těchto materiálů, výrobky z plastů, hračky, sportovní potřeby, plastové kachny, výrobky ze skla, porcelánu a smaltu, potřeby pro domácnost, potřeby pro úklid, hudební nástroje, zbraně, nářadí, přístroje, oděvy, obuv, pokrývky hlavy, punčochové zboží, kožená a textilní galanterie, vlajky, odznaky, emblémy, trofeje, upomínkové předměty, stolní a ložní prádlo, ručníky a osušky, župany, deky, polštáře, koberce, potraviny, nápoje, potřeby pro kuřáky, alkoholické nápoje, piva; (36) poskytování finanční pomoci, financování projektů všeho druhu, finanční zabezpečení charitativních projektů, organizování a pořádání veřejných sbírek finančního rázu, grantové rozdělování finančních prostředků, investiční činnost, správa finančních prostředků a kontrola jejich pohybu, správa nemovitého majetku a služby realitního rázu, finanční transakce a operace všeho druhu, finanční konzultace, poskytování informací v oblasti financí, nadační činnost v oblasti finanční, veřejné sbírky, shromažďování finančních prostředků na dobročinné účely, finanční sponzorování, charitativní finanční činnost, organizování sbírek, poskytování charitativní a humanitární pomoci ve formě darů; (38) poskytování přístupu k platformám elektronického obchodování na internetu, přístup k obsahu internetu, k internetovým stránkám a portálům, služby audiovizuální komunikace, vysílání audiovizuálního a multimediálního obsahu prostřednictvím internetu, zprostředkování dat, jakož i audio, video a multimediálních obsahů na internetu a v jiných komunikačních sítích, poskytování přístupu k on-line databázím, poskytování přístupu k webovým

stránkám, poskytování přístupu k internetovým diskusním stránkám, poskytování online interaktivních elektronických vývěsek, poskytování přístupu do internetových (diskusních) fór, poskytování přístupu ke stránkám na elektronické informační síti, poskytování přístupu do internetových konferenčních místností, k elektronickému tržišti, jakož i k datům v komunikačních sítích a k platformám na internetu, zasílání informačních materiálů s ohledem na prevenci, včasné rozeznání a osvětu rakoviny prostřednictvím elektronických sítí; (41) pořádání kulturních, společenských, sportovních a benefičních akcí, výchova a vzdělávací činnost, zábavní, školící, sportovní a kulturní činnost, pořádání seminářů, setkání, workshopů, kongresů a symposií, vydavatelská a publikační činnost, pořádání charitativních závodů, pořádání charitativních akcí v oblasti kultury, vzdělávání a zábavy, vyučování a vzdělávání, praktická cvičení, školení, organizování a vedení seminářů, organizování a vedení konferencí a kongresů, nakladatelská a činnost, vydávání knih, psaní a vydávání textů, zábava, fotografování, umělecká činnost a kulturní tvorba, včetně veřejných vystoupení, publikování multimediálních materiálů on-line, elektronické publikování, online publikování, služby vydavatelství (včetně vydávání elektronických publikací), publikování textů ve formě elektronických médií, workshopy a semináře, provádění informačních a osvětových akcí v oboru prevence a/nebo včasného rozeznání rakoviny formou seminářů a školení, vydávání a publikování (včetně elektronického publikování) informačních materiálů s ohledem na prevenci, včasné rozeznání a osvětu rakoviny, poskytování výuky pro osoby se zdravotním postižením; (44) prevence onemocnění (lékařské služby), léčba a resocializace osob (služby psychologů), terapeutické služby, zdravotní poradenství, psychologické poradenství, psychologická péče, lékařské služby v oblasti prevence rakoviny, jakož i včasného rozeznání rakoviny, lékařské poradenství občanům o diagnostice, léčbě rakoviny, následné péči při rakovině, prevenci a včasného rozeznání rakoviny a o všech sociálních otázkách souvisejících s rakovinou, jmenovitě psychosociální poradenství, poskytování lékařských informací o diagnostikování rakoviny, léčbě rakoviny, následné péči při rakovině, prevenci rakoviny v databázích nebo jiných zařízeních pro zpracování informací, zprostředkování informačního materiálu z oblasti zdravotnictví s ohledem na prevenci, včasné rozeznání a osvětu rakoviny, terapeutické služby a/nebo psychologické poradenství; (45) právní služby, osobní a sociální služby poskytované ostatními za účelem uspokojování potřeb jednotlivců, jmenovitě pomoc při zvládnání běžných úkonů osob v rámci sociálních služeb, vč. pomoci při hygieně, pomoc při uplatňování práv a oprávněných zájmů při obstarávání osobních záležitostí, vyhledávání osobních informací, osobní nákupy pro třetí osoby a služby adopčních agentur, osobní asistence, jmenovitě pomoc při zvládnání běžných úkonů osob v rámci sociálních služeb, vč. pomoci při hygieně, osobní nákupy pro třetí osoby a doprovod osob se zdravotním postižením, služby sociální prevence (sociálně aktivizační služby pro osoby se zdravotním postižením), opatrovnícká péče, služby poskytované společnosti nemocným a jejich rodinám, poskytování emocionální podpory nemocným a jejich rodinám, poskytování osobní podpory pacientům trpícím chorobami ohrožujícími jejich život a jejich rodinám.

- (730) **Loono, z.s.**, Jugoslávských partyzánů 1599/31, Praha 6, Dejvice, 16000, CZ
(740) Chytilová & spol., patentová kancelář, s.r.o., Revoluční 725/11, Praha 1, Staré Město, 11000

- (210) **O-558954**
(220) 07.10.2019
(320) 07.10.2019
(511) 33, 35
(540)



- (510) (33) alkoholické nápoje (s výjimkou piva), alkoholové výtažky, alkoholové trestí, přípravky k výrobě alkoholických nápojů, vína, lihoviny, likéry, destilované nápoje, aperitivy, koktejly a energetické nápoje obsahující alkohol, rum, to vše pocházející z Panamy; (35) propagační činnost, reklama, pomoc při řízení obchodní činnosti, obchodní administrativa,

kancelářské práce, zprostředkování obchodu s alkoholickými nápoji pro třetí strany, maloobchodní prodej alkoholických nápojů s výjimkou piva, velkoobchodní prodej alkoholických nápojů s výjimkou piva, to vše pocházející z Panamy.

- (591) Barevná
(730) **Palírna U Zeleného stromu a.s.**, Drážďanská 14/84, Ústí nad Labem, Krásné Březno, 40007, CZ
(740) Mgr. Tomáš Chleboun, advokát, Mgr. Tomáš Chleboun advokát, Vinohradská 343/6, Praha 2, Vinohrady, 12000

- (210) **O-558955**
(220) 07.10.2019
(320) 07.10.2019
(511) 33, 35
(540)



(510) (33) alkoholické nápoje (s výjimkou piva), alkoholové výtažky, alkoholové trestí, přípravky k výrobě alkoholických nápojů, vína, lihoviny, likéry, destilované nápoje, aperitivy, koktejly a energetické nápoje obsahující alkohol, rum, to vše pocházející z Panamy; (35) propagační činnost, reklama, pomoc při řízení obchodní činnosti, obchodní administrativa, kancelářské práce, zprostředkování obchodu s alkoholickými nápoji pro třetí strany, maloobchodní prodej alkoholických nápojů s výjimkou piva, velkoobchodní prodej alkoholických nápojů s výjimkou piva, to vše pocházející z Panamy.

- (591) Barevná
(730) **Palírna U Zeleného stromu a.s.**, Drážďanská 14/84, Ústí nad Labem, Krásné Březno, 40007, CZ
(740) Mgr. Tomáš Chleboun advokát, Vinohradská 343/6, Praha 2, Vinohrady, 12000

- (210) **O-559032**
(220) 09.10.2019
(320) 09.10.2019
(511) 9, 16, 25, 35, 41, 45
(540)



(510) (9) zvukové a audiovizuální nahrávky a písně, nosiče dat magnetické, záznamové disky, kompaktní disky, dvd a ostatní digitální záznamové nosiče, elektronické nosiče zvukových a obrazových záznamů a audiovizuálních děl včetně jejich rozmnoženin, multimediální počítačové aplikace, elektronické časopisy, elektronická periodika, knihy v elektronické podobě; (16) papír, pasparty, plakáty, plakáty velké plošné, rozetky, papírové visačky, papírové tabule, novoroční přání, tužky, letáky, jídelní lístky, papírové ubrusky, papírové tácky, lepenka, tiskárenské výrobky, fotografie, papírenské zboží, knihy, brožury, časopisy, formuláře, kalendáře, katalogy, tiskoviny, vstupenky, navštívenky, poukazy, pozvánky, programy akcí, prospekty, reklamní plakáty, ročenky, tikety, známky, reklamní, propagační a informační materiály z papíru a plastických hmot, pohlednice, zpěvníky, papírové nálepky, veškeré reklamní výrobky

na papírových nosičích, zažehlovací obtisky; (25) oděvy, obuv, kloboučnické zboží, šátky, pokrývky hlavy; (35) inzertní a propagační služby, komerční informační služby za účelem propagace kulturních, společenských a sportovních akcí a výrobků všeho druhu, agenturní činnost (obchodní vedení), reklama a propagační činnost včetně reklamy prostřednictvím sítě elektronických komunikací, pronájem reklamních ploch třetím osobám, franšizing; (41) nakladatelství a vydavatelství, vydávání knih a časopisů, nahrávání nosičů zvukových, obrazových nebo obrazově zvukových, jejich šíření a půjčování, nahrávací studia (služby), organizace a pořádání koncertů a jiných kulturních a společenských akcí, informace o možnosti zábavy, služby prodeje vstupenek (zábava), organizování plesů, kulturních akcí a večírků, pronájem audio nahrávek, pronájem rozhlasových a televizních přijímačů, pronájem videorekordérů, půjčování audio zařízení, půjčování videokamer, půjčování videopásek, rozhlasová zábava, výroba rozhlasových programů, střih videopásek, zábava, pobavení, živé představení, organizování živých vystoupení, živé vystoupení hudební, vystoupení z playbacku, veřejné vystupování hudebních skupin, jednotlivců nebo sdružení, diskotéky (služby); (45) udělování licencí (služby).

- (591) Barevná
(730) **Krečmer Ladislav**, Lidická 1156/58, Havířov, Šumbark, 73601, CZ
Krochmalný Mojmir, Náměstí ČSA, Český Těšín, 73701, CZ
Jedlička Jaroslav, U Křížů 427/29b, Havířov, Životice, 73601, CZ
Škarpa Pavel, Hornosušská 1127/100, Horní Suchá, 73535, CZ
(740) Jansa, Mokřý, Otevřel & partneři s.r.o., Mgr. et Mgr. Petr Mališ, advokát, Sokola Tůmy 743/16, Ostrava, Mariánské Hory, 70900

- (210) **O-559297**
(220) 21.10.2019
(320) 21.10.2019
(511) 7, 9
(540)

Tokenmat

- (510) (7) prodejní automaty na žetony, prodejní automaty; (9) automaty na prodej lístků, elektronické automaty na parkovací lístky, peněžní automaty.
(730) **Josef Jung**, Obecní 130/6, Opava, Vávrovice, 74773, CZ
(740) Ing. Pavel Nádvorník s.r.o., Klínová 620/1, Ostrava, Hulváky, 70900

- (210) **O-559378**
(220) 24.10.2019
(320) 24.10.2019
(511) 5, 14, 16, 20, 28, 35
(540)

Liot

- (510) (5) potravinové doplňky; (14) šperky, bižuterie a bižuterie z plastu, ostatní výrobky z drahých kovů a z drahých kamenů, jakož i z jejich imitací, ozdobné předměty (drobná bižuterie nebo klenoty) pro osobní použití; (16) barevný písek pro řemeslné a umělecké potřeby, ozdobné a umělecké prostředky a materiály obsažené v této třídě; (20) dřevěné bedny (jiné než pro domácí nebo kuchyňské upotřebení), rámy, rámy na obrazy, dřevěné bedny, rámečky na fotografie ze dřeva; (28) dřevěné hračky, dřevěné kostky na stavění (hračky), manipulační logické puzzle (skládačky), puzzle, skládací puzzle, puzzle (hračky), hračky, hry a žertovné předměty, hračky, xylofony (hračky), společenské hry; (35) maloobchod, velkoobchod a obchodní služby s komoditami: bižuterie, vlastní výrobky (zenové zahrady, dřevěné bedny, rámečky), zdravá výživa, doplňky stravy, maloobchodní prodej her, maloobchodní prodej hraček, maloobchodní prodej hudebních nástrojů, maloobchodní prodej materiálů pro výtvarníky, obchodní informace pro spotřebitele.
(730) **Liot s.r.o.**, Obce Ležáků 630, Chrudim, Chrudim III, 53701, CZ

(210) **O-559388**
(220) 24.10.2019
(320) 24.10.2019
(511) 4, 19, 44
(540)



(510) (4) dřevo pro použití jako palivo; (19) dřevo, opracované dřevo, naštípané dřevo, dřevo jako polotovar, stavební dřevo, fošny (stavební dřevo); (44) postřiky insekticidy pro lesnictví, služby v oboru zemědělství, zahradnictví nebo lesnictví, hubení škůdců pro zemědělství, zahradnictví a lesnictví, konzultační a poradenské služby týkající se zemědělství, zahradnictví a lesnictví, pronájem zařízení pro zemědělství, vodohospodářství, zahradnictví a lesnictví, likvidace parazitů pro zemědělství, zahradnictví a lesnictví, hubení plevelů pro zemědělství, zahradnictví a lesnictví, obnova lesa, lesnické služby, zalesňování.

(591) Barevná
(730) **Stromorost s.r.o.**, č. p. 68, Černín, 28401, CZ

(210) **O-559583**
(220) 04.11.2019
(320) 04.11.2019
(511) 9, 16, 41
(540)

REEDICE ALBERTOVA SBÍRKA

(510) (9) stahovatelné elektronické publikace; (16) brožury, časopisy (periodika), katalogy, knihy, příručky (návody), oběžníky, tiskoviny, tištěné publikace, učební pomůcky (s výjimkou přístrojů); (41) akademie (vzdělávání), dálkové vzdělávání, online vydávání elektronických knih a časopisů, pořádání a vedení konferencí, pořádání a vedení seminářů, pořádání a vedení symposií, předávání know-how (odborné vzdělávání), školní vzdělávání, vydávání knih vydávání textů, s výjimkou reklamních, výuka, vzdělávací služby.

(730) **We Make Media, s. r. o.**, Italská 1583/24, Praha 2, Vinohrady, 12000, CZ
(740) Advokátní kancelář Ulrych, JUDr. Pavel Ulrych, advokát, Letohradská 755/50, Praha 7, Holešovice, 17000

(210) **O-559584**
(220) 04.11.2019
(320) 04.11.2019
(511) 9, 16, 41
(540)



(510) (9) stahovatelné elektronické publikace; (16) brožury, časopisy (periodika), katalogy, knihy, příručky (návody), oběžníky, tiskoviny, tištěné publikace, učební pomůcky (s výjimkou přístrojů); (41) akademie (vzdělávání), dálkové vzdělávání, online vydávání elektronických knih a časopisů, pořádání a vedení konferencí, pořádání a vedení seminářů, pořádání a vedení symposií, předávání know-how (odborné vzdělávání), školní vzdělávání, vydávání knih vydávání textů, s výjimkou reklamních, výuka, vzdělávací služby.

(730) **We Make Media, s. r. o.**, Italská 1583/24, Praha 2, Vinohrady, 12000, CZ

(740) Advokátní kancelář Ulrych, JUDr. Pavel Ulrych, advokát, Letohradská 755/50, Praha 7, Holešovice, 17000

(210) **O-559611**
(220) 05.11.2019
(320) 05.11.2019
(511) 41
(540)



(510) (41) provozování muzeí, služby muzeí, výstavní činnost kulturní a vzdělávací, výstavy v muzeích, výchova, vzdělávání, zábava, sportovní a kulturní aktivity.

(730) **Czech entertainment agency, s.r.o.**, Masarykovo nábřeží 247/14, Praha 1, Nové Město, 11000, CZ

(740) Macek and Partners, Mgr. Jiří Macek, Sázavská 751/16, Praha 2, Vinohrady, 12000

(210) **O-559612**
(220) 05.11.2019
(320) 05.11.2019
(511) 41
(540)



(510) (41) provozování muzeí, služby muzeí, výstavní činnost kulturní a vzdělávací, výstavy v muzeích, výchova, vzdělávání, zábava, sportovní a kulturní aktivity.

(730) **Czech entertainment agency, s.r.o.**, Masarykovo nábřeží 247/14, Praha 1, Nové Město, 11000, CZ

(740) Macek and Partners, Mgr. Jiří Macek, Sázavská 751/16, Praha 2, Vinohrady, 12000

(210) **O-559613**
(220) 05.11.2019
(320) 05.11.2019
(511) 41
(540)



(510) (41) provozování muzeí, služby muzeí, výstavní činnost kulturní a vzdělávací, výstavy v muzeích, výchova, vzdělávání, zábava, sportovní a kulturní aktivity.
(730) **Czech entertainment agency, s.r.o.**, Masarykovo nábřeží 247/14, Praha 1, Nové Město, 11000, CZ
(740) Macek and Partners, Mgr. Jiří Macek, Sázavská 751/16, Praha 2, Vinohrady, 12000

(210) **O-559617**
(220) 05.11.2019
(320) 05.11.2019
(511) 41
(540)



(510) (41) provozování muzeí, služby muzeí, výstavní činnost kulturní a vzdělávací, výstavy v muzeích, výchova, vzdělávání, zábava, sportovní a kulturní aktivity.
(730) **Czech entertainment agency, s.r.o.**, Masarykovo nábřeží 247/14, Praha 1, Nové Město, 11000, CZ
(740) Macek and Partners, Mgr. Jiří Macek, Sázavská 751/16, Praha 2, Vinohrady, 12000

(210) **O-559659**
(220) 07.11.2019
(320) 07.11.2019
(511) 16, 35, 39
(540)



(510) (16) tiskoviny; (35) reklamní, marketingové a propagační služby, šíření reklamních materiálů (prospekty, brožury a tiskoviny); (39) skladování zboží, balení a balicí služby.
(730) **Postkom s.r.o.**, Jirsíkova 436/45, Lišov, 37372, CZ

(210) **O-559677**
(220) 07.11.2019
(320) 07.11.2019
(511) 13, 35, 40, 42
(540)



(510) (13) zbraně a střelivo, zbraně (systémy), malé zbraně (střelné zbraně), zbraně, střelné zbraně, zbraně (přístroje), zbraně (instalace), krátké osobní zbraně (střelné zbraně), součásti zbraní, části střelných zbraní; (35) maloobchodní a velkoobchodní prodej zbraní a střeliva; (40) zakázková výroba zbraní a střeliva, zakázkové montážní služby týkající se zbraní a střeliva; (42) služby testování, služby ověřování a služby kontroly kvality, vývoj výrobků a výzkum zbraní a střeliva.
(730) **Haferrest-Praha s.r.o.**, Lukavecká 1732, Praha 9, Horní Počernice, 19300, CZ
(740) ECOVIS ježek, advokátní kancelář s.r.o., JUDr. Mojmir Ježek Ph.D., Betlémské náměstí 351/6, Praha 1, Staré Město, 11000

(210) **O-559680**
(220) 08.11.2019
(320) 08.11.2019
(511) 35, 41, 44
(540)

Vztahosféra

(510) (35) propagace a prodej e-booků, videoseminářů a osobních individuálních seminářů; (41) personální koučink (školení), životní koučink (školení), koučink, kurzy sebeuvědomění (školení); (44) psychologické poradenství, psycholog (služby).
(730) **Černá Tomanová Jana Mgr., PhD.**, Houskova 1411, Roudnice nad Labem, 41301, CZ
Černý Martin Ing., K Bucharce 489, Liberec, Liberec XIX-Horní Hanychov, 46008, CZ
(740) Ing. Martin Černý, K Bucharce 489, Liberec, Liberec XIX, 46007

(210) **O-559700**
(220) 11.11.2019
(320) 11.11.2019
(511) 30, 32, 35
(540)



(510) (30) káva, čaj, kakao a náhražky kávy, cukr; (32) sirupy a jiné přípravy pro přípravu nápojů, sirupy pro limonády, ovocné šťávy, limonády, příchutě na výrobu nápojů, mošty, nealkoholické šumivé nápoje a jiné nealkoholické nápoje, koncentráty pro přípravu nealkoholických nápojů, nealkoholické nápoje obsahující vitamíny; (35) obstaravatelská a zprostředkovatelská činnost v oblasti obchodu, provozování e-shopu, maloobchod a velkoobchod - vše s výše uvedenými výrobky ve třídách 30 a 32, propagační a reklamní činnost, marketing.

(730) **GAR.LE. SPOL. s r.o.**, Pod Lesem 521, Vysoká nad Labem, 50331, CZ
(740) Mgr. Tomáš Vávra, advokát, Ulrichovo nám. 737, Hradec Králové, 50002

(210) **O-559711**
(220) 11.11.2019
(320) 11.11.2019
(511) 7
(540)

Vejcomat

(510) (7) chladicí prodejní automaty, prodejní automaty.
(730) **Dvořák Josef, DiS.**, Náves sv. Petra a Pavla 14, Zlatníky-Hodkovice, Zlatníky, 25241, CZ

(210) **O-559713**
(220) 11.11.2019
(320) 11.11.2019
(511) 20
(540)



(510) (20) stoly, konferenční stoly, jídelní stoly, pracovní stoly, kuchyňské stoly, vystavovací stoly, kovové stoly, kancelářské stoly, psací stoly, stoly s centrální nohou.

(730) **Decor Italia s.r.o.**, Ve Žlíbku 2196, Praha 9, Horní Počernice, 19300, CZ

(210) **O-559804**
(220) 13.11.2019
(320) 13.11.2019
(511) 9, 16, 35, 39, 41, 42
(540)



(510) (9) počítačové digitální mapy, elektronické mapy ke stažení; (16) časopisy o cestování, mapy, ilustrované mapy na zeď, cestovní mapy, časopisy, průvodce (knihy); (35) pomoc v obchodní a podnikatelské činnosti, management a administrativní služby, poradenské služby v oblasti obchodního zprostředkování zboží a obchodních služeb, reklamní, marketingové a propagační služby, propagace cestování (inzerce), marketingové služby v oblasti cestování, reklama v oblasti cestovního ruchu a cestování, konzultační a poradenské služby a pomoc v oblasti reklamní, marketingové a propagační činnosti, rozšiřování reklamních marketingových a propagačních materiálů, tvorba reklamních materiálů; (39) služby objednávání cestování, objednávání míst (cestování), poskytování informací týkajících se cestování, služby v oblasti cestování a osobní doprava; (41) služby v oblasti grafické úpravy pro jiné než reklamní účely v oblasti vydavatelství a nakladatelství (DTP), vydávání informačních příruček vztahujících se k cestování; (42) tvorba počítačových programů, tvorba a správa webových stránek pro třetí osoby, navrhování, tvorba a programování webových stránek.

(730) **TRAVELDOCK s.r.o.**, Na Folimance 2155/15, Praha 2, Vinohrady, 12000, CZ

(740) JUDr. David Karabec MPA, advokát, Na stráži 1306/5, Praha 8, Libeň, 18000

(210) **O-559808**
(220) 14.11.2019
(320) 14.11.2019
(511) 16, 33, 43
(540)

Rcafé

(510) (16) reklamní a inzertní materiály; (33) alkoholické nápoje (s výjimkou piva), víno; (43) kavárna, gastronomické služby, služby zajišťující stravování, služby kaváren, poskytování rychlého občerstvení

(730) **VEOLIA ČESKÁ REPUBLIKA, a.s.**, Na Florenci 2116/15, Praha 1, Nové Město, 11000, CZ

(740) Mgr. Eva Indrová, Východní 424/1, Praha 6, 16200

(210) **O-559809**
(220) 14.11.2019
(320) 14.11.2019
(511) 16, 33, 43
(540)

Rcafé

(510) (16) reklamní a inzertní materiály; (33) alkoholické nápoje (s výjimkou piva), víno; (43) kavárna, gastronomické služby, služby zajišťující stravování, služby kaváren, poskytování rychlého občerstvení

(730) **VEOLIA ČESKÁ REPUBLIKA, a.s.**, Na Florenci 2116/15, Praha 1, Nové Město, 11000, CZ

(740) Mgr. Eva Indrová, Východní 424/1, Praha 6, 16200

(210) **O-559811**
(220) 14.11.2019
(320) 14.11.2019
(511) 30, 39, 43
(540)



(510) (30) pizzy; (39) dodávky zboží; (43) restaurace, bufety.
(591) Barevná
(730) **Buchal Jan**, Železničního pluku 1392, Pardubice, Zelené Předměstí, 53002, CZ

(210) **O-559828**
(220) 14.11.2019
(320) 14.11.2019
(511) 35, 41, 42
(540)

STORE INVENT

(510) (35) aktualizace a údržba dat v počítačových databázích, pomoc při řízení obchodní činnosti, pronájem kancelářských strojů a zařízení, subdodavatelské služby (pomoc v obchodní činnosti), inventarizace; (41) školení; (42) ukládání elektronických dat.
(730) **Rybánský Eubomír Ing.**, Fraňa Kráľa 434/11, Nitra-Mlynárce, 94901, SK

(210) **O-559846**
(220) 15.11.2019
(320) 15.11.2019
(511) 9, 25, 35
(540)



(510) (9) helmy pro sportovní účely; (25) sportovní oděvy, obuv, kožené oděvy, košile, spodní prádlo, pánské, dámské a dětské oděvy, sportovní oblečení, trička, svetry, šátky; (35) reklamní, marketingové a inzertní služby všeho druhu včetně inzerce a reklamy poskytované v počítačových, telekomunikačních a obdobných sítích, internetová reklama a emailový marketing, zprostředkování a poskytování informací v oblasti emailového marketingu, správa emailového marketingu, zpracování počítačových dat a správa databází, inzertní činnost, komerční využití internetu v oblastech komerčních internetových médií a vyhledávacích služeb, on-line inzerce, internetový obchod s výše uvedenými výrobky ve tř. 9 a 25, návrh a výroba reklamních a propagačních materiálů.
(730) **Píchal Petr**, Pertoltice pod Ralskem 133, Mimoň, 47124, CZ
(740) Ing. Yveta Winklerová, Mojmirovo náměstí 2993/13, Brno, Královo Pole, 61200

(210) **O-559900**
(220) 18.11.2019
(320) 18.11.2019
(511) 37, 40, 42
(540)

UniClad

(510) (37) antikorozní úprava, oprava nástrojů a forem, obnova strojů použitých nebo jejich dílů a součástek; (40) zpracování a úprava kovových materiálů,

kalení kovů, pokovování kovových materiálů, svařování, laserové úpravy kovů, nanášení vrstev na kov za pomoci laserové technologie; (42) strojírenský výzkum v oboru, technický průzkum, výzkum fyzikální, zkoušky materiálů, analýzy chemické, studie technických projektů, výzkum a vývoj v oblasti laserových technologií.

(730) **MATEX PM, s.r.o.**, Morseova 1126/5, Plzeň, Skvrňany, 30100, CZ

(210) **O-559904**
(220) 18.11.2019
(320) 18.11.2019
(511) 35, 41, 43
(540)

Grandhotel Mozart Prague

(510) (35) administrativní řízení hotelů, administrativní služby, administrativní služby poskytované hotely, distribuce propagačního materiálu, digitální marketing, distribuce reklam a komerčních oznámení; (41) fitness centra (provozování), organizování konferencí, výstav a soutěží v rámci této třídy; (43) hotelové služby, dočasné ubytování, restaurace, bary, poskytování jídla a nápojů, poskytování prostor pro pořádání akcí, dočasných kancelářských prostor a prostor pro jednání, poskytování dočasného pracovního ubytování.
(730) **Ott Family, s.r.o.**, Husova 240/5, Praha 1, Staré Město, 11000, CZ
(740) Haškovcová&Co, JUDr. Thu Nga Haškovcová Ph.D., MBA, Václavské náměstí 838/9, Praha 1, Nové Město, 11000

(210) **O-559914**
(220) 18.11.2019
(320) 18.11.2019
(511) 35, 41, 43
(540)

Gott Hotel

(510) (35) hotelový management; (41) služby v oblasti sportu a fitness; (43) dočasné ubytování, hotely, ubytovny a penziony, prázdninové a turistické ubytování, hotelové služby, poskytování hotelového ubytování, ubytovací služby (penziony), hotelové restaurační služby, denní bary (v restauraci, hotelu).
(730) **Ott Family, s.r.o.**, Husova 240/5, Praha 1, Staré Město, 11000, CZ
(740) Haškovcová&Co, JUDr. Thu Nga Haškovcová Ph.D., MBA, Václavské náměstí 838/9, Praha 1, Nové Město, 11000

(210) **O-559947**
(220) 19.11.2019
(320) 19.11.2019
(511) 1, 7, 11, 37
(540)

ORMONDE

(510) (1) chemikálie určené pro průmyslové čištění, čisticí prostředky pro průmyslové účely; (7) průmyslové stroje pro průmyslové čištění (včetně sacích bagrů), průmyslové čisticí zařízení, průmyslové stroje na chemické čištění, průmyslové čisticí stroje využívající tlakové trysky, průmyslové vysavače na čištění, čisticí zařízení vysokotlaká; (11) průmyslové stroje na čištění vody, průmyslové provozy na čištění odpadních vod, vše v rámci této třídy; (37) služby průmyslového čištění.
(730) **Ormonde Organics International, s.r.o.**, Na Rovince 873, Ostrava, Hrabová, 72000, CZ

(210) **O-559948**
(220) 19.11.2019
(320) 19.11.2019
(511) 1, 7, 11, 37
(540)



(510) (1) chemikálie určené pro průmyslové čištění, čisticí prostředky pro průmyslové účely; (7) průmyslové stroje pro průmyslové čištění (včetně

sacích bagrů), průmyslové čisticí zařízení, průmyslové stroje na chemické čištění, průmyslové čisticí stroje využívající tlakové trysky, průmyslové vysavače na čištění, čisticí zařízení vysokotlaká; (11) průmyslové stroje na čištění vody, průmyslové provozy na čištění odpadních vod, vše v rámci této třídy; (37) služby průmyslového čištění.

- (591) Barevná
(730) **Ormonde Organics International, s.r.o.**, Na Rovince 873, Ostrava, Hrabová, 72000, CZ

(210) **O-559958**

- (220) 20.11.2019
(320) 20.11.2019
(511) 11, 17, 37
(540)

VENTA

(510) (11) filtry pro průmyslové účely a pro použití v domácnosti, hořáky, kotle a ohřivače vody, kouřovody a zařízení pro odvádění odpadních plynů, regulační a bezpečnostní zařízení pro rozvody vody a plynu, sanitární zařízení, zařízení pro rozvod vody a hygienická zařízení, topná, ventilační a klimatizační zařízení a čisticí zařízení, topné a sušící přístroje pro osobní potřebu; (17) ohebné trubky, potrubí, hadice, jejich příslušenství [včetně ventilů] a příslušenství k neohebným trubkám, vše nekovové, těsnění, těsnicí materiál a materiál na výplně; (37) čištění, stavebnictví a demolice staveb, pronájem nástrojů, strojů, zařízení a vybavení pro stavebnictví, demolice, úklid a údržbu, instalační služby, montážní služby, opravy a údržba, a to dodatečná montáž klimatizačních zařízení do budov, dodatečná montáž topných zařízení do budov, dodatečná montáž ventilačních zařízení do budov, instalace a opravy klimatizačních zařízení, instalace a opravy topných zařízení, instalace klimatizačních zařízení, instalace klimatizačních přístrojů pro použití ve sterilních místnostech, instalace, opravy a údržba vytápěcích zařízení, instalace, opravy a údržba ohřivačů vzduchu, instalace solárních topných systémů, dodatečná montáž topných, ventilačních a klimatizačních zařízení do budov, čištění potrubí pro rozvody vzduchu.

- (730) **Venta spol. s r.o.**, Sokolská 241, Červený Kostelec, 54941, CZ

(210) **O-559962**

- (220) 20.11.2019
(320) 20.11.2019
(511) 35, 41, 42
(540)

Cordestra

(510) (35) reklama, propagace, řízení obchodní činnosti, obchodní administrativa, kancelářské práce; (41) vzdělávání, školení, zábava, sportovní a kulturní činnosti; (42) vědecké a technické služby a související výzkum a projektování, průmyslová analýza a průmyslový výzkum, navrhování a vývoj počítačového hardwaru a softwaru.

- (730) **Blazonis Susan Margaret**, Valentínská 1061/6, Praha 1, Staré Město, 11000, CZ

- (740) Kateřina Loužilová, Prvomájová 1181/23, Praha 5, Radotín, 15300

(210) **O-560012**

- (220) 21.11.2019
(320) 21.11.2019
(511) 4
(540)



(510) (4) mazadla a průmyslové tuhy, vosky a kapaliny, průmyslové oleje, motorové oleje a maziva.

- (591) Barevná
(730) **LUBSTAR, a.s.**, č. p. 166, Zlosyň, 27744, CZ

(210) **O-560016**

- (220) 21.11.2019
(320) 21.11.2019
(511) 9, 36, 42
(540)

Tatum

(510) (9) nahraný obsah (počítačové programy, data a informace), elektronické databáze, aplikační software, platformy počítačového softwaru (nahrané nebo ke stažení), počítačové programy ke zpracování dat, počítačový software ke stažení, software a aplikace pro mobilní zařízení; (36) finanční transakce prostřednictvím blockchainu, finanční a peněžní služby a bankovní služby; (42) blockchain jako služba (Baas), uchovávání dat prostřednictvím blockchainu, ověřování platnosti dat prostřednictvím blockchainu, konzultační, poradenské a informační služby v oblasti informačních technologií, návrh a vývoj počítačových systémů, návrh systémů pro ukládání dat, navrhování a vývoj softwaru pro elektronické databáze, služby v oblasti informačních technologií, poradenství v oblasti zabezpečení dat, poskytování informací o navrhování a vývoji počítačového softwaru, systémů a sítí, služby zabezpečení, ochrany a obnovy v oblasti informačních technologií, správa vzdáleného serveru, poradenství v oblasti cloudových výpočetních sítí a aplikací, poskytování softwaru na celosvětové počítačové síti.

- (730) **Tatum Blockchain Services s.r.o.**, Veselá 163/12, Brno, Brno-město, 60200, CZ

- (740) Mgr. Petr Žižka, advokát, Hankova 1506/8, Plzeň, Jižní Předměstí, 30100

(210) **O-560020**

- (220) 22.11.2019
(320) 22.11.2019
(511) 16, 25, 35
(540)



(510) (16) informační letáky, poutače z papíru nebo z lepenky, štíty vývěsní z papíru nebo z lepenky, tabule reklamní z papíru nebo lepenky, odborné publikace a tiskoviny, periodický tisk, brožury, časopisy, noviny, kalendáře, katalogy, ročenky, knihy, oběžníky, zpěvníky, neperiodické i periodické publikace, papírové reklamní předměty, samolepky, prospekty, figurky (sošky) z papírové hmoty, fotografie, stojany na fotografie, knihy k nalepování výstřižků (alba), komiksy, manuály, výrobky knihařské, psací potřeby, učební pomůcky, tiskařské typy, štočky, obaly z papíru, známky, umělé hmoty na modelování, modelovací hlína, omalovánky, plastelíny, modelovací vosky kromě dentálních, pastelky, popisovače, vodové barvy, křídly, pisky a vosky jako výtvarné potřeby, psací potřeby, skicáky, školní potřeby, štětce, tužky, tuhy do tužek, archy papíru, papír pro kopírování, papír balicí, papír voskovaný, filtrační papír, celofán (celulózové fólie) na balení, papírové podložky pod sklenice, papírové ubrousky, lepenka, akvarely, alba, blahopřání i hudební, pohlednice, diagramy, grafiky, lepty, lístky, litografie, olejotisky, plakáty, malby (obrazy) zarámované či nezarámované, portréty, grafické reprodukcce, rytiny, turistické příručky, mapy, atlasy, obrazy, upomínkové předměty jako propagační publikace, ročenky, potřeby pro umělce, jako jsou štětce, hlína modelovací, hmota papírová, malířská plátna, malířské stojany, malířské válečky pro interiéry, misky na vodové barvy, palety pro malíře, opěradla na ruce pro malíře, prkna rýsovací, papírnické zboží kancelářské, obalové materiály, kancelářské potřeby jako jsou adresové štítky do adresovacích strojů, bloky (papírnické výrobky), číslovačky, dávkovače lepicí pásy (kancelářské potřeby), desky (papírnické výrobky), desky psací s klipsem na přídržování papíru, desky na dokumenty (šanonny, pořadače), dopisní papír, držáky na psací potřeby, etikety, kromě textilních, formuláře, gumičky, gumy na mazání, houbičky navlhčovací, hroty psacích per, inkousty, kalamáře, kancelářské sponky, kartón, kartotéční lístky, karty, karty a pásy papírové na zaznamenání počítačových programů, krejóny (patentní tužky), kružítko, křída na psaní, křívítka, lamino vačky (na dokumenty) pro použití v kanceláři, lepicí pásy pro kancelářské účely a použití v domácnosti, lepidla pro kancelářské účely nebo pro domácnost, materiály na pečetení, nálepky (lepicí pásy) pro kancelářské použití nebo pro domácnost, napínáčky,

násadky na pera, nože na papír, obálky, nálepky na pečetení, ořezávací strojky na tužky, ořezávátka na tužky, řezačky na papír, pečete, pečetní vosk, penály, pera plnicí, podložky na stůl papírové, poštovní známky, pouzdra s psacími potřebami, pravítka, pořadače (kancelářské potřeby), pouzdra na pera, pouzdra na razítka, přípináčky, psací stroje (elektrické i neelektrické), razítka, rýsovací nástroje, sešity, seznamy (rejstříky), sponky kancelářské, stroje kancelářské na zalepování, těžítka, tikety, tiskárničky (přenosné), účetní knihy, uhly na kreslení, zápisníky (notesy), dětské plenky z papíru nebo buničiny (jednorázové), filtry kávové (papírové), fólie hliníková na balení potravin, fólie z umělých hmot na balení, kornouty (papírové), krabice lepenkové nebo papírové, lepenkové roury, mašle papírové, obtisky, papír toaletní, papírové ubrusy, pásky doutníkové, podložky (psací), podušky na razítkování, pouzdra na doklady, pouzdra na pasy, pouzdra na stříhy (šablony), pouzdra s barvami (školní pomůcky), pytlíky jako obaly (z papíru nebo umělých hmot), ručníky papírové; (25) oblečení, obuv, společenské šaty, pánské oblečení, bundy, kabáty, svetry, pletené vesty, trička, vesty, šortky, mikiny, kalhoty, košile, šátky a šály, obuv, textilní pásky, pyžama, stahovací prádlo, dámské spodní prádlo, podprsenky, erotické prádlo, plavky, punčochy, župany, oblečení a pokrývky hlavy, kloboučnické zboží, zejména baret, cylindry, čapky, čepice, klobouky, klobouky textilní, čelenky, šaty, sukně, oděvy včetně sportovních oděvů a oděvů pro volný čas, obuv včetně sportovní obuvi, pantofle, sandály, střevíce, punčochové zboží, rukavice včetně rukavic bez prstů, palcových a dámských dlouhých rukavic, rukávničky, konfekce, zejména svrchní oblečení, například bundy, vesty, saka, trička a náteplníky, fleecové (počesávané) oblečení, trepy, jamy, letní, podzimní a zimní oblečení dámské, pánské i dětské, jako šaty krátké i dlouhé, košile, polokošile, bundokošile, obleky, halenky, kalhoty krátké i dlouhé, kabáty a pláště, uniformy, kostýmy, jeansy, kombinézy, dětské oblečení, elastické pletené zboží, kožichy, kožešiny (oděvy), oděvní zboží, oblečení z kůže a z imitace kůže, prádlo osobní, prádlo spodní všeho druhu, šponovky, plavky a plážové oblečení, oblečení do deště, oblečení na tenis a na golf, sportovní oděvy, blejzry, pláštěnky, kabátky, živůtky, smokingy a večerní oblečení, svetry, pulovry, paleta a ponča včetně kožešinových, teplákové soupravy, oblečení na spaní a domácí oblečení, župany, spodky, negligé včetně pletených a krajkových, kombiné, korzety, bokovky, podprsenky, cvičební, baletní a sportovní trikoty, punčochy, ponožky a punčochové kalhoty, spodničky, kimona, kaftany, oblečení typu kabuki, harémové oblečení, kravaty, motýlky, přezůvky, obuv určená pro jízdu na snowboardech, podkolenky, turistické oděvy, pracovní oděvy, oděvní zboží z elastických tkanin, cyklistické oděvy, náteplničky, sportovní čelenky, džínové oblečení pro děti i dospělé, boa (kožešinové límce), body (spodní prádlo), bryndáčky (ne z papíru), kamaše, kapuce, maškarní kostýmy, košilová sedla, koupací pláště, pracovní pláště spadající do této třídy, legíny, límečky, livrej, manžety, noční kabátky, opasky, pásky ke kalhotám, pletené zboží (stávkové zboží), podpatěnky, podpatky, podrážky k obuvi, podvazky, potítky, pytle na oděvy, ramínka u dámského prádla, slintáčky (ne z papíru), snímatelné límce, šerpy, výbavička pro novorozence, zástěry, závoje, zimníky; (35) zprostředkování prodeje výše uvedených výrobků zařazených do tříd 16 a 25, distribuce reklamních a upomínkových předmětů, distribuce zboží k reklamním účelům, marketing, vydávání reklamních textů, šíření reklamních materiálů, vylepování plakátů, televizní reklama, telemarketing, prezentace uživatelů na stránkách World Wide Web v počítačové síti Internet, rozesílání prospektů, inzertní činnost, poradenská a informační služba v rámci propagace, reklamy, obchodní činnosti a kancelářských prací, účetnictví, zpracování počítačových dat a spravování databází, marketingové služby v oblasti správy nemovitostí, logistiky, obchodní administrativa a kancelářské práce, analýza a průzkum trhu, pořizování informačních tiskovin, účetní služby, poradenské komerční služby, poskytování pomoci při provozu obchodu, kontrola, vedení, vypracování statistických přehledů, poradenství v oblasti organizace a ekonomiky podnikání, poradenské služby při výběru zaměstnání, organizování výstav a veletrhů k reklamním a obchodním účelům, provádění aukcí a dražeb, pronájem kancelářských strojů a zařízení, vykonávání administrativních prací pomocí výpočetní techniky, zprostředkování nákupu a prodeje v oblasti výpočetní techniky (hardware i software), kopírování nebo rozmnožování dokumentů, dokladů apod., příprava a vyhotovení daňových příznání, pronájem reklamních ploch, půjčování fotokopírovacích strojů, obchodní management hotelů, revize účtů (audit), pomoc při celním řízení, zajištění reklamy za účelem prezentace podnikatelů v oblasti vnitrostátní a mezinárodní dopravy, přepravy, zasilatelství a skladištních zařízení.

(591) Barevná

(730) **Bílený Milan**, Náměstí 5. května 293, Hýskov, 26706, CZ

(740) **DANĚK & PARTNERS** Advokátní a patentová kancelář, Ing. Dr. Vilém Daněk Ph.D., LL.M., Vinohradská 403/17, Praha 2, Vinohrady, 12000

(210) **O-560022**

(220) 22.11.2019

(320) 22.11.2019

(511) 35, 37, 42, 45

(540)



(510) (35) obchodní činnost ve smyslu zprostředkování prodeje výrobků (vyjma přepravy těchto výrobků) zařazených do třídy 9, a to těchto: zařízení pro audio a video nahrávání a přehrávání včetně digitálních, kamer a minikamer, termokamer, infrakamer, techniky umožňující akustické a optické monitorování, zařízení pro kontrolu telefonních linek, souprav pro vyhledávání vyslačů pracujících v elektrických a telefonních rozvodech, inteligentních šumových generátorů, zařízení telekomunikačních, strojně čitelných nosičů informací, software pro speciální aplikace; (37) instalace, montáž a údržba silnoproudých elektroinstalací, a to rozvodů elektrických sítí, osvětlení, rozvaděčů, hromosvodů, transformátorů v rozsahu průmyslových, administrativních a bytových rozvodů, instalace, montáž, údržba a servis slaboproudých elektroinstalací, a to poplachových a zabezpečovacích systémů, elektrických požární instalací, kamerových systémů, audio vizuální techniky, strukturované kabeláže, evakuačního rozhlasu, systémů měření a regulace, telefonních ústředí, jednotného času, domácího telefonu a zdrojů zálohovaného napětí, revize vyhrazených elektrických zařízení, kontroly provozuschopnosti požární bezpečnostních zařízení, montáž a instalace prostředků permanentní ochrany proti odposlechu; (42) příprava a vypracování technických návrhů, projektová činnost, technické poradenství v oblasti elektromontáže a elektroinstalací, poradenská činnost v oblasti ochrany dat a informací, monitoring jednání proti úniku dat; (45) odborné technické prohlídky bytů, kanceláří, komerčních prostor, automobilů za účelem lokalizace a odstranění odposlechů a zařízení určených k nedovolenému získávání informací (bezpečnostní služba), poradenská činnost v oblasti ochrany majetku, poskytování technických služeb k ochraně majetku, fyzická ostraha objektů a osob.

(591) Barevná

(730) **SAFE4U, spol. s r.o.**, Minská 15/546, Praha 10, 10100, CZ

(210) **O-560038**

(220) 22.11.2019

(320) 22.11.2019

(511) 35, 36, 43, 44

(540)



(510) (35) správa hotelů, obchodní nebo podnikatelský průzkum, obchodní management a podnikové poradenství, pomoc při řízení obchodního nebo průmyslového podniku, pomoc při řízení obchodní činnosti, personální poradenství, služby organizačních poradců, franchising, merchandising, činnost účetních poradců, vedení účetnictví, pronájem reklamních ploch, rozšiřování reklamních nebo inzertních materiálů (letáků, prospektů, tisku, vzorků) zákazníkům, dodavatelské služby pro třetí osoby (nákup výrobků a služeb pro jiné podniky); (36) realitní činnost pronájem nemovitostí, kanceláří, bytů, vybírání nájemného, správa majetku, zprostředkování finančních nebo peněžních služeb, finanční poradenství, finanční analýzy, směnářská činnost, správa daní (finanční služby); (43) ubytovací služby - hotely, Kempy, ubytovací zařízení, pronájem ubytovacích zařízení, stravovací služby, pronajímání jednacích místností; (44) provozování zařízení pro regeneraci a rekondici v rámci fyzioterapie, masáží, saun a solária

(591) Barevná

(730) **CIMEX INVEST s.r.o.**, Na Pankráci 1062/58, Praha 4, Nusle, 14000, CZ

(210) **O-560042**
(220) 22.11.2019
(320) 22.11.2019
(511) 30, 35
(540)

Cafè
SOMBRERO

(510) (30) káva, čaj, kakao a jejich náhražky, ochucená káva, mletá káva, zrnková káva, káva s čokoládou, káva bez kofeinu, káva (pražená, v prášku, granulovaná nebo v nápojích), kávové náhražky (kávové náhražky nebo rostlinné přípravky užití jako káva), směsi kávy; (35) maloobchodní prodej kávy, velkoobchodní prodej kávy.

(591) Barevná
(730) **COMIMPEX INTERNATIONAL, spol. s r.o.**, Prostřední 2740, Zlín, 47001, CZ

(210) **O-560094**
(220) 25.11.2019
(320) 25.11.2019
(511) 6, 7, 9, 11, 19, 37
(540)

STŘECHA, SILNÁ JAKO BÝK

(510) (6) krytiny pro střechy z kovu, zejména z hliníku a plechy pro jejich výrobu, jakož i kovové upevňovací prostředky pro ně, střešní desky z kovu, zejména z hliníkového plechu, okapové žlaby a okapové roury z kovu, zejména z hliníkového plechu a kovové upevňovací prostředky pro ně, komponenty střech z kovu, jako sněhové a dešťové zachytávače, kovové hřebenače, kovové větrací mřížky, oplechování komína, kovová střešní okna a kovová obruba pro ně, kovové fasády pro budovy a prvky fasády z kovu, zejména z hliníku, jakož i kovové upevňovací prostředky pro ně; (7) obráběcí stroje a stroje pro výrobu, přizpůsobení, deformaci, montáž, spojení, upevnění a utěsnění pásů plechu nebo umělé hmoty, okapových žlabů a okapových rour, střešních desek a prvků fasády; (9) fotovoltaická zařízení pro výrobu proudu; (11) topná zařízení, zejména solární zařízení, ventilační zařízení; (19) nekovové krytiny pro střechy, zejména takové z umělé hmoty a nekovové materiály pro jejich výrobu, jakož i nekovové upevňovací prostředky pro ně, nekovové střešní desky, zejména takové z umělé hmoty, okapové žlaby a okapové roury, zejména z umělé hmoty a nekovové upevňovací prostředky pro ně, nekovové komponenty střech, zejména z umělé hmoty, jako sněhové a dešťové zachytávače, nekovové hřebenače, nekovové větrací mřížky, nekovová oplechování komína, dřevěná a plastová střešní okna a nekovová obruba pro ně, nekovové fasády pro budovy a prvky fasády, zejména takové z umělé hmoty, jakož i nekovové upevňovací prostředky pro ně; (37) služby se zřetelem na fasádnické práce, pokládání střešních krytin a instalaci odvodů dešťové vody, služby se zřetelem na instalaci a údržbu topných, solárních a fotovoltaických zařízení.

(730) **PREFA Aluminiumprodukte GmbH**, Werkstrasse 1, 3182 Markt/Lilienfeld, AT

(740) Všetěčka Zelený Švorčík a partneři, advokátní a patentová kancelář, JUDr. Otakar Švorčík, advokát, Hálkova 1406/2, Praha 2, Nové Město, 12000

(210) **O-560105**
(220) 26.11.2019
(320) 26.11.2019
(511) 16, 25, 27, 28, 35
(540)



(510) (16) brožury, časopisy, fotografie, kalendáře, katalogy, knihy, periodika, papírenské výrobky, plakáty, tiskoviny, obalové materiály, fólie a sáčky pro balení; (25) oblečení, oděvy, sportovní oděvy, svrchní oděvy, kalhoty, legíny, čepice, obuv, ponožky, sportovní obuv, plavky, prádlo spodní, rukavice, trička, tílka, košile, pulovry; (27) podložky na jógu; (28) potřeby pro sport, sportovní pomůcky, sportovní tašky, náčiní a doplňky pro cvičení jógy; (35) poradenská a konzultační činnost v oblasti obchodu, řízení obchodní společností, marketing, reklama a propagace, reklama on-line v počítačové síti, obchodní administrativa a kancelářské práce, maloobchodní prodej, maloobchodní služby včetně on-line služeb, provozování e-shopu a zprostředkovatelská činnost v oblasti obchodu, to vše s výrobky výše uvedenými zařazenými do tříd 16, 25, 27 a 28.

(730) **Yoga in style s.r.o.**, Na Bulance 617, Čerčany, 25722, CZ

(210) **O-560106**
(220) 26.11.2019
(320) 26.11.2019
(511) 16, 25, 27, 28, 35
(540)

yoga
in style

(510) (16) brožury, časopisy, fotografie, kalendáře, katalogy, knihy, periodika, papírenské výrobky, plakáty, tiskoviny, obalové materiály, fólie a sáčky pro balení; (25) oblečení, oděvy, sportovní oděvy, svrchní oděvy, kalhoty, legíny, čepice, obuv, ponožky, sportovní obuv, plavky, prádlo spodní, rukavice, trička, tílka, košile, pulovry; (27) podložky na jógu; (28) potřeby pro sport, sportovní pomůcky, sportovní tašky, náčiní a doplňky pro cvičení jógy; (35) poradenská a konzultační činnost v oblasti obchodu, řízení obchodní společností, marketing, reklama a propagace, reklama on-line v počítačové síti, obchodní administrativa a kancelářské práce, maloobchodní prodej, maloobchodní služby včetně on-line služeb, provozování e-shopu a zprostředkovatelská činnost v oblasti obchodu, to vše s výše uvedenými výrobky zařazenými do tříd 16, 25, 27 a 28.

(730) **Yoga in style s.r.o.**, Na Bulance 617, Čerčany, 25722, CZ

(210) **O-560111**
(220) 26.11.2019
(320) 26.11.2019
(511) 35, 39, 41
(540)

WAPE EBS
EXCLUSIVE BRANDS SUPPORT

(510) (35) marketing, propagační marketing, produktový marketing, přímý marketing, cílený marketing, partnerský marketing, marketing nemovitostí, internetový marketing, referenční marketing, digitální marketing, marketingové informace, reklamní a propagační služby, poskytování marketingových zpráv, plánování marketingových strategií, příprava

marketingových plánů, navrhování marketingových průzkumů, obchodní marketing (nikoli prodej), marketingové služby ve vyhledávacích, odhady k marketingovým účelům, poskytování obchodních marketingových informací, marketing v rámci vydávání softwaru, marketingové služby v oblasti restaurací, marketingové služby v oblasti cestování, vývoj marketingových strategií a koncepcí, příprava a pořádání marketingových akcí, event marketing (získávání zákazníků pořádáním akcí), propagační marketingové služby využívající audiovizuální média, marketingové služby v oblasti stomatology, marketingové služby poskytované prostřednictvím digitálních sítí, výroba zvukových záznamů k marketingovým účelům, poskytování marketingových informací prostřednictvím internetových stránek, rozšiřování reklamních marketingových a propagačních materiálů, propagace, reklama a marketing online webových stránek, marketing zboží a služeb pro třetí osoby, profilování spotřebitelů na komerční nebo marketingové aktivity, marketingové služby související s akcemi elektronického sportu, reklamní a marketingové služby poskytované prostřednictvím blogů, poradenství v oboru řízení obchodní činnosti a marketingu, vývoj a zavádění marketingových strategií pro třetí osoby, služby franšizingu spočívající v poskytování pomoci v oblasti marketingu, marketingové poradenství, marketingová asistence, marketingové konzultační služby, analýza marketingových trendů, poradenství v oboru přímého marketingu, poradenství v oblasti marketingového řízení, poskytování marketingových poradenských služeb výrobcům, konzultace v oblasti reklamy a marketingu, poradenství v oblasti marketingu chemických výrobků, poradenské služby v oblasti internetového marketingu, poradenské služby v oblasti partnerského marketingu, obchodní poradenství vztahující se k strategickému marketingu, poskytování poradenství v oblasti marketingu chemických výrobků, poradenství v oblasti demografie pro marketingové účely, konzultační služby v oboru reklamy, propagace a marketingu, poskytování marketingových konzultačních služeb v oblasti sociálních médií, obchodní poradenství vztahující se ke konzultacím v oboru marketingového řízení, obchodní poradenské služby vztahující se k marketingu kampaní ke shromažďování finančních prostředků, pronájem reklamního prostoru, času a materiálů, pronájem veškerých propagačních a marketingových prezentačních materiálů, pomoc v obchodní a podnikatelské činnosti, management a administrativní služby, správa v oblasti marketingu, obchodní poradenství a management týkající se marketingových aktivit, obchodní analýzy, průzkum a informační služby, marketingové analýzy, informace nebo zprávy týkající se obchodu a marketingu, statistická hodnocení marketingových údajů, zprostředkování obchodů pro třetí strany, zprostředkování obchodů v oblasti propojení možných soukromých investorů s podnikateli, kteří potřebují financování, organizace obchodního managementu, obchodní management pro sportovce, obchodní management umělecké činnosti, podnikové poradenství a obchodní management, poradenství v oblasti obchodního managementu vztahující se k franchisingu, poradenství pro obchodní management v oboru rozvoje řízení a vedení; (39) doprava a přeprava, letecká doprava a přeprava, služby v oblasti cestování a osobní doprava, letecká přeprava cestujících, letecká nákladní doprava, letecká doprava cenností; (41) vydavatelská činnost a zpravodajství, překladatelské a tlumočnické služby.

(730) **Petáková Zuzana PhDr.**, Na Račanech 710, Dolní Břežany, 25241, CZ

(210) **O-560117**

(220) 26.11.2019

(320) 26.11.2019

(511) 3, 8, 11, 35, 44

(540)

LUXRAY

(510) (3) přípravky pro čištění, leštění, odmašťování a broušení, přípravky pro péči o nehty, jako kosmetické krémy, laky a barvy na nehty, umělé nehty, odlakovače, posilující a ochranné přípravky, olej na nehty, třpytky na nehty, materiál na ochranný nátěr nehtů, základová báze na nehty (kosmetika), přípravky na zesílení nehtů, přípravky pro vyhlazování nerovné plochy nehtů, vzory a ozdoby na nehty, obtisky na nehty, nálepky pro zdobení nehtů, akrylové soupravy pro prodlužování nehtů a modelování umělých nehtů, kosmetické soupravy obsahující umělé nehty, prášek, akrylovou tekutinu, formy pro modelování, akrylový prumer používaný při úpravě nehtů, lepidlo pro kosmetické použití, posilující přípravky na záděry a nehty, prostředky na leštění nehtů, přípravky na změkčování kůže okolo

nehtů, gely na nehty, UV gely na nehty, UV gel systém jednofázový, UV gel systém třífázový, podpůrné přípravky k přilnavosti UV gelu, prostředky na odstranění UV gelu, LED gely, podpůrné přípravky primární k modeláži LED gelem, UV / LED gel laky, podpůrné přípravky k přilnavosti UV gelu na nehty, prostředky k odstranění gel laku, one step lak, podpůrné přípravky a prostředky k odstranění one step laku, rocklac, podpůrné přípravky a prostředky k odstranění rocklaku; (8) náčiní a nástroje k ošetřování a úpravě nehtů, pomůcky k modeláži UV gelem a manikúrní pomůcky, UV gelové sady náčiní, nástrojů a UV gelů k ošetření a úpravě nehtů, leštičky na nehty, náčiní a nástroje k modeláži LED gelem, náčiní a nástroje k úpravě přírodních nehtů gel lakem, one step lakem a rocklákem; (11) lampy na ultrafialové paprsky na nehty (UV lampy), s výjimkou lamp pro lékařské účely, LED elektroluminiscenční diody (LED svítidla) na nehty, přístroje na sušení nehtů, sušičky spadající do této třídy, elektrické lampy, sterilizátory; (35) prodej zboží souvisejícího s péčí o nehty, jako kosmetiky, kosmetických souprav, prostředků pro péči o nehty, pomůcek pro stylizaci nehtů, laků, vyživovacích prostředků a odlakovačů na nehty, kosmetických souprav obsahujících umělé nehty, pudry, akrylovou tekutinu, modelovací formy, akrylový prumer používaný při úpravě nehtů, lepidel a s tímto související předvádění zboží, šíření vzorků; (44) manikúra, pedikúra, zdobení a stylizace nehtů, umělých nehtů, tipů, upevňování umělých nehtů, nehtová studia.

(730) **ENII-trade, s.r.o.**, Vodní 111, Uherské Hradiště, 68601, CZ

(740) Halaxová & Halaxová, TETRAPAT, Mgr. Eva Halaxová, Jinonická 804/80, Praha 5, Košíře, 15800

(210) **O-560120**

(220) 26.11.2019

(320) 26.11.2019

(511) 25, 35, 40

(540)

draps

(510) (25) pánské, dámské a dětské prádlo, pánské, dámské, dětské oděvy a textilní výrobky zařazené v této třídě, ponožky, punčochové zboží, silonové punčocháče a veškeré silonové výrobky obsažené v této třídě, slipy, trenýrky, boxeršortky, spodky, kalhotky, kalhotky s nohavičkou, stahovací kalhotky, podprsенky, lambády, korzety, živůtky, podvazky, erotické prádlo, noční oblečení, nátlčníky, spodní košilky, bavlněná trika, elastické kalhoty, tepláky, teplákové soupravy, mikiny, roláky, svetry, sportovní oblečení, elastická trika, halenky, šaty, kostýmy, sukně, body, kombinézy, saka, košile, pilotky (košile), vesty, kabáty, pláštěnky, noční košile, pyžama, overaly, stejno kroje, oblečení pro volný čas, plavky a plážové oblečení, župany, vázanky, motýlky, šály, šátky, klobouky, čepice, čelenky, barety, rukavice, zástěry, obuv, polobotky, domácí a sportovní obuv, vysoké boty, veškeré druhy džínových oděvů a prádla, oděvní výrobky z kůže nebo její imitace, jako kalhoty, pláště, bundy, vesty, sukně, čelenky, rukavice zařazené v této třídě; (35) zprostředkovatelská činnost v oblasti obchodu s výše uvedenými výrobky ve tř. 25, maloobchod, velkoobchod, export a import výše uvedených výrobků ve tř. 25, provozování e-shopu s výše uvedenými výrobky ve tř. 25; (40) šití, krejčovství, vyšívání, zakázková výroba textilních výrobků, oděvů a oděvních doplňků.

(730) **DRAPS s.r.o.**, Ondřejova 489/13, Olomouc, Chválkovice, 77900, CZ

(740) Ing. Petr Soukup, tř. Svobody 43/39, Olomouc, 77900

(210) **O-560122**
(220) 26.11.2019
(320) 26.11.2019
(511) 25, 35, 40
(540)



(510) (25) pánské, dámské a dětské prádlo, pánské, dámské, dětské oděvy a textilní výrobky zařazené v této třídě, ponožky, punčochové zboží, silonové punčocháče a veškeré silonové výrobky obsažené v této třídě, slipy, trenýrky, boxeršortky, spodky, kalhotky, kalhotky s nohavičkou, stahovací kalhotky, podprsenky, lambády, korzety, živůtky, podvazky, erotické prádlo, noční oblečení, nátělníky, spodní košilky, bavlněná trika, elastické kalhoty, tepláky, teplákové soupravy, mikiny, roláky, svetry, sportovní oblečení, elastická trika, halenky, šaty, kostýmy, sukně, body, kombinézy, saka, košile, pilotky (košile), vesty, kabáty, pláštěnky, noční košile, pyžama, overaly, stejnokroje, oblečení pro volný čas, plavky a plážové oblečení, župany, vázanky, motýlky, šály, šátky, klobouky, čepice, čelenky, barety, rukavice, zástěry, obuv, polobotky, domácí a sportovní obuv, vysoké boty, veškeré druhy džínových oděvů a prádla, oděvní výrobky z kůže nebo její imitace, jako kalhoty, pláště, bundy, vesty, sukně, čelenky, rukavice zařazené v této třídě; (35) zprostředkovatelská činnost v oblasti obchodu s výše uvedenými výrobky ve tř. 25, maloobchod, velkoobchod, export a import výše uvedených výrobků ve tř. 25, provozování e-shopu s výše uvedenými výrobky ve tř. 25; (40) šití, krejčovství, vyšívání, zakázková výroba textilních výrobků, oděvů a oděvních doplňků.
(730) **DRAPS s.r.o.**, Ondřejova 489/13, Olomouc, Chválkovice, 77900, CZ
(740) Ing. Petr Soukup, tř. Svobody 43/39, Olomouc, 77900

(210) **O-560132**
(220) 26.11.2019
(320) 26.11.2019
(511) 1, 19, 24, 27, 35, 37, 39, 42
(540)



(510) (1) chemické výrobky určené pro průmysl, plastické hmoty v surovém stavu, lepidla pro průmysl; (19) vinylové podlahové krytiny pro pokládání podlah; (24) tkaniny a textilní výrobky, které nejsou uvedeny v jiných třídách, pokrývky ložní a ubrusy; (27) koberce, rohožky, rohože, linoleum, čalouněné obklady podlah, tapety na stěny nikoliv textilní, krytiny podlahové, krytiny podlahové z pvc, vinylové podlahové krytiny na hotové podlahy; (35) velkoobchodní a maloobchodní prodej podlahových krytin; (37) instalační a montážní služby, a to pokládka podlahových krytin; (39) dodávka podlahových krytin (dodávka zboží); (42) stavební a technické návrhy.
(591) Barevná
(730) **KOBERCE BRENO, spol. s r.o.**, Antala Staška 1071/57a, Praha 4, Krč, 14000, CZ
(740) Advokátní kancelář BŘESKÝ, HEIPLÍK, VOSÁTKA, s.r.o., JUDr. Ladislav Břeský advokát, Botičská 1936/4, Praha 2, Nové Město, 12800

(210) **O-560159**
(220) 28.11.2019
(320) 28.11.2019
(511) 11, 35, 37
(540)

ALPH

(510) (11) zařízení pro klimatizaci, chlazení a topení, větrací zařízení, přístroje pro úpravu vzduchu v místnostech jako jsou filtrační zařízení, zvlhčovače a odvlhčovače, elektrická a plynová topná zařízení; (35) maloobchodní a

velkoobchodní prodej, zprostředkovatelská činnost v oblasti obchodu a internetový obchod, vše s výrobky uvedenými výše ve třídě 11, marketing, reklamní, inzertní a propagační činnost; (37) stavební činnost a veškeré služby s tím související, provádění stavebních prací, a to staveb občanských a průmyslových, provádění podzemních staveb, staveb na klíč, stavby pasivních domů, zámečnictví, sádkartónové práce a montáž sádkartónových konstrukcí i podhledů, montáž podlah, provádění izolace objektů a střech, zateplování a čištění budov, rekonstrukce, modernizace a opravy nemovitostí, bytového a nebytového fondu, vodoinstalatérství a topenářství, montáž, servis, instalace a údržba elektrických a elektronických zařízení, elektromontážní práce. zprostředkovatelská činnosti v oblasti stavebnictví, stavební dozor, kolaudace, poradenské a konzultační služby v oblasti stavebnictví a stavebních materiálů.

(730) **NWT, a.s.**, nám. Míru 1217, Hulín, 76824, CZ
(740) Patentová a známková kancelář, ing. Jaromír Prikryl, Včelín 1161, Hulín, 76824

(210) **O-560201**
(220) 29.11.2019
(320) 29.11.2019
(511) 32, 43
(540)

LEDHUJSKÝ PIVOVAR

(510) (32) pivo; (43) restaurace (služby).
(730) **Pastorková Patricie Ing.**, Dukelská 185, Police nad Metují, Velká Ledhuje, 54954, CZ

(210) **O-560214**
(220) 29.11.2019
(320) 29.11.2019
(511) 35, 36, 39, 41, 42, 45
(540)



(510) (35) reklama, řízení obchodní činnosti, obchodní administrativa, kancelářské práce; (36) pojištění, finančníctví, peněžnictví, služby v oblasti nemovitostí; (39) doprava, balení a skladování zboží, organizování cest; (41) vzdělávání, školení, zábava, sportovní a kulturní činnosti; (42) vědecké a technické služby a související výzkum a projektování, průmyslová analýza a výzkum, návrh a vývoj počítačového hardwaru a softwaru; (45) právní služby, fyzické zabezpečení hmotného majetku a osob, služby poskytované právníky, právními asistenty a osobními advokáty fyzickým osobám, skupinám fyzických osob, organizacím a podnikům.
(591) Barevná
(730) **AICCON s.r.o.**, Sokolovská 270/201, Praha 9, Vysočany, 19000, CZ

(210) **O-560223**
(220) 29.11.2019
(320) 29.11.2019
(511) 9, 37, 42
(540)

DDS-1Y-18L

(510) (9) přístroje a nástroje pro měření, signalizaci, kontrolu, zejména přístroje pro měření elektrické energie, elektroměry, přístroje a nástroje pro vedení, přepínání, přeměnu, akumulaci, regulaci nebo řízení elektrického proudu, součásti a náhradní díly uvedených výrobků spadající do třídy 9; (37) instalace, servis a opravy přístrojů a nástrojů pro měření, signalizaci, kontrolu, přístrojů pro měření elektrické energie, elektroměrů, přístrojů a nástrojů pro vedení, přepínání, přeměnu, akumulaci, regulaci nebo řízení elektrického proudu; (42) konzultace a poradenství v oblasti přístrojů a nástrojů pro měření, signalizaci, kontrolu, přístrojů pro měření elektrické energie, elektroměrů, přístrojů a nástrojů pro vedení, přepínání, přeměnu, akumulaci, regulaci nebo řízení elektrického proudu.
(730) **CIT-CZECH IMPORT TRADING s.r.o.**, K letišti 1049/57, Praha 6, Ruzyně, 16100, CZ

(740) Loskotová & partneři, patentová a známková kancelář, Ing. Gabriela Loskotová, K závětinám 727, Praha 5, Řeporyje, 15500

(210) **O-560232**
(220) 02.12.2019
(320) 02.12.2019
(511) 29, 30
(540)



(510) (29) tvaroh, tvaroh s příchutí, smetana, ovoce zpracované; (30) karamel.
(730) **Zimmermann Vlastimil**, Mánesova 269, Bojkovice, 68771, CZ
(740) Ing. Jarmila Javoříková, Slunečná 4566, Zlín, 76005

(210) **O-560233**
(220) 02.12.2019
(320) 02.12.2019
(511) 9, 16, 41
(540)

KAREL ZICH REVIVAL SLAVÍK ZPÍVÁ ZICHA

(510) (9) data v elektronické podobě, audiovizuální záznamy, nahrané elektronické nosiče dat, elektronické noviny, časopisy a knihy, elektronické fotografie; (16) tiskoviny, plakáty, fotografie, noviny, časopisy, knihy, diáře, kalendáře, letáky, papírnické zboží; (41) hudební produkce, zpěv (hudební zábava), hra na hudební nástroje, živá umělecká vystoupení, tanec, psaní a skládání písní, kulturní a společenské činnosti, zábavní činnosti, organizování a pořádání kulturních a společenských akcí, provoz kulturních a společenských zařízení, vzdělávací činnosti v oblasti umění, audiovizuální produkce, výroba hudebních, rozhlasových a televizních programů, služby nahrávacího studia, filmová produkce, vydavatelská činnost, elektronické publikování, půjčování hudby a filmů.
(730) **Slavík Roman**, Bellušova 1817/33, Praha 5, Stodůlky, 15500, CZ
(740) Ing. Jarmila Javoříková, Slunečná 4566, Zlín, 76005

(210) **O-560239**
(220) 02.12.2019
(320) 02.12.2019
(511) 28, 35, 41
(540)

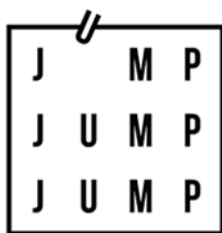

(510) (28) skákací hračky, skákací tyče pogo, trampolíny, cvičební trampolíny, minitrampolíny, fitness cvičební stroje, sportovní hry, atrakce do zábavních parků, nafukovací hrady na skákání pro děti; (35) poradenství v oblasti řízení obchodní činnosti fitness klubů, propagace sportovních soutěží a akcí, propagace výrobků a služeb prostřednictvím sponzorování sportovních akcí; (41) pronájem skákacích domů, pronájem skákacích trampolín, pronájem sportovišť, pronájem sportovních potřeb, pronájem sportovních hřišť, pronájem sportovního vybavení a zařízení, pronájem zařízení a vybavení ke vzdělávání, zábavě, sportu a kultuře, rezervace prostor určených ke sportu, poskytování skákacích hradů pro rekreační účely, poskytování prostor na cvičení a fitness, provozování fitness center, služby fitness center (zdravotní a fitness trénink), služby v oblasti sportu a fitness,

instruktáž fitness tréninku, výuka aerial fitness, vedení hodin ve fitness centru, trenérské služby zaměřené na cvičení (fitness), trénování sportů, sportovní výcvik, sportovní služby, služby sportovních areálů, vzdělávací služby v oblasti sportu, sportovní výuka, trénink a instruktáž, výchova, vzdělávání, zábava a sportovní činnost, sportovní a rekreační činnosti, sportovní a kulturní aktivity, organizování sportovních a sportovních akcí, pořádání sportovních kurzů, pořádání sportovních akcí, informační služby v oblasti sportu, zábavní, sportovní a kulturní aktivity, služby osobních trenérů, trenérské služby v oblasti sportovních aktivit, zážitkový trénink pro děti, poskytování herních prostor a zařízení pro děti, gymnastický výcvik, pronájem vybavení pro použití při gymnastických akcích, zábava ve formě gymnastických vystoupení, organizování gymnastických akcí a sportovních přehlídek, poradenské služby ohledně cvičení (fitness), poradenství v oblasti provozování fitness klubů.

(730) **JLK s.r.o.**, Soběslavská 810/21, Tábor, 39002, CZ
(740) JUDr. Milan Kyjovský, advokát, Poštovská 455/8c, Brno, Brno-město, 60200

(210) **O-560254**
(220) 02.12.2019
(320) 02.12.2019
(511) 16, 21, 32
(540)

ZÁVIŠ

(510) (16) pivní tácky, papírové tácky pod pivní sklenice, reklamní plakáty, papírové reklamní tabule, letáky, jídelní lístky, stolní papírové ubrusky, podtácky pod pivní sklenice, etikety z papíru nebo lepenky, vizitky, kalendáře, papírové tašky, samolepky, papírové visačky na dárky, přání k různým příležitostem, tužky, papírové reklamní vývěsky, papírové vlajky a vlaječky, papírové krabice, lepenkové krabice, kartonové krabice, balicí krabice (kartonové), obaly na lahve z papíru nebo lepenky, pohlednice, papírová prostírání, balicí papír; (21) pivní püllitry, pivní tácky jiné než papírové nebo textilní, džbány na pivo, sklenice na pivo, žejdlíky na pivo, džbány na pivo, korbele (püllitry), püllitrové sklenice, poháry, sklenice (nádobí), lahve, otvíráky na lahve, lahve z plastů, porcelánové podtácky, nádoby na nápoje, nádobí k servírování nápojů, umělohmotné kelímky, papírové kelímky, biologicky odbouratelné kelímky, stojany na lahve, nádobí, servisy (nádobí), kuchyňské náčiní a nádoby, jídelní soubory, servírovací nádoby; (32) piva všeho druhu včetně nealkoholických piv a nápojů s příměsí piva, nealkoholické nápoje s příchutí piva, ochucená piva, pivní mladina, chmel (výtažky) na výrobu piva, chmelové výtažky pro použití při přípravě nápojů, koktejly na bázi piva, minerální vody, jablečné mošty, ovocné mošty, džusy, nealkoholický cider (jablečný nápoj), nealkoholický perry (hruškový nápoj), nealkoholické ovocné nápoje, nealkoholické nápoje, citronády, ovocné šťávy, sirupy, přípravky na výrobu nápojů.
(730) **Měšťanský pivovar v Poličce, a.s.**, Pivovarská 151, Polička, Dolní Předměstí, 57201, CZ
(740) Mgr. Ing. Tomáš Němec, advokát, Masarykova 319/8, Brno, Brno-město, 60200

(210) **O-560256**
(220) 02.12.2019
(320) 02.12.2019
(511) 16, 21, 32
(540)

KUNHUTA

(510) (16) pivní tácky, papírové tácky pod pivní sklenice, reklamní plakáty, papírové reklamní tabule, letáky, jídelní lístky, stolní papírové ubrusky, podtácky pod pivní sklenice, etikety z papíru nebo lepenky, vizitky, kalendáře, papírové tašky, samolepky, papírové visačky na dárky, přání k různým příležitostem, tužky, papírové reklamní vývěsky, papírové vlajky a vlaječky, papírové krabice, lepenkové krabice, kartonové krabice, balicí krabice (kartonové), obaly na lahve z papíru nebo lepenky, pohlednice, papírová prostírání, balicí papír; (21) pivní püllitry, pivní tácky jiné než papírové nebo textilní, džbány na pivo, sklenice na pivo, žejdlíky na pivo, džbány na pivo, korbele (püllitry), püllitrové sklenice, poháry, sklenice (nádobí), lahve, otvíráky na lahve, lahve z plastů, porcelánové podtácky, nádoby na nápoje, nádobí k servírování nápojů, umělohmotné kelímky, papírové kelímky, biologicky odbouratelné kelímky, stojany na lahve, nádobí, servisy (nádobí), kuchyňské náčiní a nádoby, jídelní soubory, servírovací nádoby; (32) piva všeho druhu včetně nealkoholických piv a nápojů s příměsí piva, nealkoholické nápoje s příchutí piva, ochucená piva, pivní mladina, chmel (výtažky) na výrobu piva, chmelové výtažky pro

použití při přípravě nápojů, koktejly na bázi piva, minerální vody, jablečné mošty, ovocné mošty, džusy, nealkoholický cider (jablečný nápoj), nealkoholický perry (hruškový nápoj), nealkoholické ovocné nápoje, nealkoholické nápoje, citronády, ovocné šťávy, sirupy, přípravky na výrobu nápojů.

(730) **Měšťanský pivovar v Poličce, a.s.**, Pivovarská 151, Polička, Dolní Předměstí, 57201, CZ

(740) Mgr. Ing. Tomáš Němec, advokát, Masarykova 319/8, Brno, Brno-město, 60200

(210) **O-560257**

(220) 02.12.2019

(320) 02.12.2019

(511) 16, 21, 32

(540)



(510) (16) pivní tácky, papírové tácky pod pivní sklenice, reklamní plakáty, papírové reklamní tabule, letáky, jídelní lístky, stolní papírové ubrusky, podtácky pod pivní sklenice, etikety z papíru nebo lepenky, vizitky, kalendáře, papírové tašky, samolepky, papírové visačky na dárky, přání k různým příležitostem, tužky, papírové reklamní vývěsky, papírové vlajky a vlaječky, papírové krabice, lepenkové krabice, kartonové krabice, balicí krabice (kartonové), obaly na lahve z papíru nebo lepenky, pohlednice, papírová prostírání, balicí papír; (21) pivní püllitry, pivní tácky jiné než papírové nebo textilní, džbány na pivo, sklenice na pivo, žejdlíky na pivo, džbány na pivo, korbele (püllitry), püllitrové sklenice, poháry, sklenice (nádoby), lahve, otvíráky na lahve, láhve z plastů, porcelánové podtácky, nádoby na nápoje, nádobí k servírování nápojů, umělohmotné kelímky, papírové kelímky, biologicky odbouratelné kelímky, stojany na láhve, nádobí, servisy (nádobí), kuchyňské náčiní a nádoby, jídelní soubory, servírovací nádoby; (32) piva všeho druhu včetně nealkoholických piv a nápojů s příměsí piva, nealkoholické nápoje s příchutí piva, ochucená piva, pivní mladina, chmel (výtažky) na výrobu piva, chmelové výtažky pro použití při přípravě nápojů, koktejly na bázi piva, minerální vody, jablečné mošty, ovocné mošty, džusy, nealkoholický cider (jablečný nápoj), nealkoholický perry (hruškový nápoj), nealkoholické ovocné nápoje, nealkoholické nápoje, citronády, ovocné šťávy, sirupy, přípravky na výrobu nápojů.

(591) Barevná

(730) **Měšťanský pivovar v Poličce, a.s.**, Pivovarská 151, Polička, Dolní Předměstí, 57201, CZ

(740) Mgr. Ing. Tomáš Němec, advokát, Masarykova 319/8, Brno, Brno-město, 60200

(210) **O-560258**

(220) 02.12.2019

(320) 02.12.2019

(511) 16, 21, 32

(540)

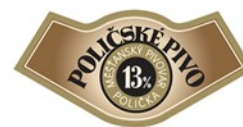

(510) (16) pivní tácky, papírové tácky pod pivní sklenice, reklamní plakáty, papírové reklamní tabule, letáky, jídelní lístky, stolní papírové ubrusky, podtácky pod pivní sklenice, etikety z papíru nebo lepenky, vizitky, kalendáře, papírové tašky, samolepky, papírové visačky na dárky, přání k různým příležitostem, tužky, papírové reklamní vývěsky, papírové vlajky a vlaječky, papírové krabice, lepenkové krabice, kartonové krabice, balicí krabice (kartonové), obaly na lahve z papíru nebo lepenky, pohlednice, papírová prostírání, balicí papír; (21) pivní püllitry, pivní tácky jiné než papírové nebo textilní, džbány na pivo, sklenice na pivo, žejdlíky na pivo, džbány na pivo, korbele (püllitry), püllitrové sklenice, poháry, sklenice (nádoby), lahve, otvíráky na lahve, láhve z plastů, porcelánové podtácky, nádoby na nápoje, nádobí k servírování nápojů, umělohmotné kelímky, papírové kelímky, biologicky odbouratelné kelímky, stojany na láhve, nádobí, servisy (nádobí), kuchyňské náčiní a nádoby, jídelní soubory, servírovací nádoby; (32) piva všeho druhu včetně nealkoholických piv a nápojů s příměsí piva, nealkoholické nápoje s příchutí piva, ochucená piva, pivní mladina, chmel (výtažky) na výrobu piva, chmelové výtažky pro použití při přípravě nápojů, koktejly na bázi piva, minerální vody, jablečné mošty, ovocné mošty, džusy, nealkoholický cider (jablečný nápoj), nealkoholický perry (hruškový nápoj), nealkoholické ovocné nápoje, nealkoholické nápoje, citronády, ovocné šťávy, sirupy, přípravky na výrobu nápojů.

(591) Barevná

(730) **Měšťanský pivovar v Poličce, a.s.**, Pivovarská 151, Polička, Dolní Předměstí, 57201, CZ

(740) Mgr. Ing. Tomáš Němec, advokát, Masarykova 319/8, Brno, Brno-město, 60200

(210) **O-560259**

(220) 02.12.2019

(320) 02.12.2019

(511) 16, 21, 32

(540)

FRANTIŠEK BITTNER

(510) (16) pivní tácky, papírové tácky pod pivní sklenice, reklamní plakáty, papírové reklamní tabule, letáky, jídelní lístky, stolní papírové ubrusky, podtácky pod pivní sklenice, etikety z papíru nebo lepenky, vizitky, kalendáře, papírové tašky, samolepky, papírové visačky na dárky, přání k různým příležitostem, tužky, papírové reklamní vývěsky, papírové vlajky a vlaječky, papírové krabice, lepenkové krabice, kartonové krabice, balicí krabice (kartonové), obaly na lahve z papíru nebo lepenky, pohlednice, papírová prostírání, balicí papír; (21) pivní püllitry, pivní tácky jiné než papírové nebo textilní, džbány na pivo, sklenice na pivo, žejdlíky na pivo, džbány na pivo, korbele (püllitry), püllitrové sklenice, poháry, sklenice (nádoby), lahve, otvíráky na lahve, láhve z plastů, porcelánové podtácky, nádoby na nápoje, nádobí k servírování nápojů, umělohmotné kelímky, papírové kelímky, biologicky odbouratelné kelímky, stojany na láhve, nádobí, servisy (nádobí), kuchyňské náčiní a nádoby, jídelní soubory, servírovací nádoby; (32) piva všeho druhu včetně nealkoholických piv a nápojů s příměsí piva, nealkoholické nápoje s příchutí piva, ochucená piva, pivní mladina, chmel (výtažky) na výrobu piva, chmelové výtažky pro

použití při přípravě nápojů, koktejly na bázi piva, minerální vody, jablečné mošty, ovocné mošty, džusy, nealkoholický cider (jablečný nápoj), nealkoholický perry (hruškový nápoj), nealkoholické ovocné nápoje, nealkoholické nápoje, citronády, ovocné šťávy, sirupy, přípravky na výrobu nápojů.

(730) **Měšťanský pivovar v Poličce, a.s.**, Pivovarská 151, Polička, Dolní Předměstí, 57201, CZ

(740) Mgr. Ing. Tomáš Němec, advokát, Masarykova 319/8, Brno, Brno-město, 60200

(210) **O-560260**

(220) 02.12.2019

(320) 02.12.2019

(511) 16, 21, 32

(540)

ELIŠKA

(510) (16) pivní tácky, papírové tácky pod pivní sklenice, reklamní plakáty, papírové reklamní tabule, letáky, jídelní lístky, stolní papírové ubrousky, podtácky pod pivní sklenice, etikety z papíru nebo lepenky, vizitky, kalendáře, papírové tašky, samolepky, papírové visačky na dárky, přání k různým příležitostem, tužky, papírové reklamní vývěsky, papírové vlajky a vlaječky, papírové krabice, lepenkové krabice, kartonové krabice, balicí krabice (kartonové), obaly na lahve z papíru nebo lepenky, pohlednice, papírová prostírání, balicí papír; (21) pivní půllitry, pivní tácky jiné než papírové nebo textilní, džbány na pivo, sklenice na pivo, žejdlíky na pivo, džbány na pivo, korbele (půllitry), půllitrové sklenice, poháry, sklenice (nádoby), lahve, otvíráky na lahve, láhve z plastů, porcelánové podtácky, nádoby na nápoje, nádobí k servírování nápojů, umělohmotné kelímky, papírové kelímky, biologicky odbouratelné kelímky, stojany na láhve, nádobí, servisy (nádobí), kuchyňské náčiní a nádoby, jídelní soubory, servírovací nádoby; (32) piva všeho druhu včetně nealkoholických pív a nápojů s příměsí piva, nealkoholické nápoje s příchutí piva, ochucená piva, pivní mladina, chmel (výtažky) na výrobu piva, chmelové výtažky pro použití při přípravě nápojů, koktejly na bázi piva, minerální vody, jablečné mošty, ovocné mošty, džusy, nealkoholický cider (jablečný nápoj), nealkoholický perry (hruškový nápoj), nealkoholické ovocné nápoje, nealkoholické nápoje, citronády, ovocné šťávy, sirupy, přípravky na výrobu nápojů.

(730) **Měšťanský pivovar v Poličce, a.s.**, Pivovarská 151, Polička, Dolní Předměstí, 57201, CZ

(740) Mgr. Ing. Tomáš Němec, advokát, Masarykova 319/8, Brno, Brno-město, 60200

(210) **O-560280**

(220) 03.12.2019

(320) 03.12.2019

(511) 39, 41

(540)



(510) (39) pořádání prohlídek měst, organizování prohlídek pamětihodností a okružních jízd, služby průvodců a organizování cest a výletů, průvodcovské služby; (41) služby v oblasti vzdělávání, zábavy a sportu, organizování festivalů, tuzitické prohlídky s průvodcem, organizace kulturních, zábavních a sportovních akcí, příprava a pořádání kulturních aktivit, organizování workshopů a seminářů, organizování kulturních nebo vzdělávacích výstav, pořádání setkání a konferencí.

(591) Barevná

(730) **KRUH z. s.**, Londýnská 545/15, Praha 2, Vinohrady, 12000, CZ

(210) **O-560345**

(220) 05.12.2019

(320) 05.12.2019

(511) 20, 24

(540)



EXCELLENT LINE

(510) (20) matrace, polštáře; (24) matracovina.

(730) **BLANÁŘ NÁBYTEK, a.s.**, č.p. 410, Brumovice, 69111, CZ

(740) HKDW Legal s.r.o., advokátní kancelář, Mgr. Jan Hrazdira, advokát, Na Příkopě 583/15, Praha 1, 110 00

(210) **O-560346**

(220) 05.12.2019

(320) 05.12.2019

(511) 20, 24

(540)



EXCELLENT LINE

(510) (20) matrace, polštáře; (24) matracovina.

(730) **BLANÁŘ NÁBYTEK, a.s.**, č.p. 410, Brumovice, 69111, CZ

(740) HKDW Legal s.r.o., advokátní kancelář, Mgr. Jan Hrazdira, advokát, Na Příkopě 583/15, Praha 1, 110 00

(210) **O-560347**

(220) 05.12.2019

(320) 05.12.2019

(511) 20, 24

(540)



EXCELLENT LINE

(510) (20) matrace, polštáře; (24) matracovina.

(591) Barevná

(730) **BLANÁŘ NÁBYTEK, a.s.**, č.p. 410, Brumovice, 69111, CZ

(740) HKDW Legal s.r.o., advokátní kancelář, Mgr. Jan Hrazdira, advokát, Na Příkopě 583/15, Praha 1, 110 00

(210) **O-560348**

(220) 05.12.2019

(320) 05.12.2019

(511) 20, 24

(540)



EXCELLENT LINE

(510) (20) matrace, polštáře; (24) matracovina.

(591) Barevná

(730) **BLANÁŘ NÁBYTEK, a.s.**, č.p. 410, Brumovice, 69111, CZ

(740) HKDW Legal s.r.o., advokátní kancelář, Mgr. Jan Hrazdira, advokát, Na Příkopě 583/15, Praha 1, 110 00

(210) **O-560417**
(220) 10.12.2019
(320) 10.12.2019
(511) 12, 25, 36, 37
(540)

vrbovka

(510) (12) vozidla, dopravní prostředky pro pohyb po zemi, vodě nebo vzduchem; (25) oděvy, obuv, pokrývky hlavy; (36) služby v oblasti finančnictví a peněžnictví a služby poskytované v souvislosti s pojistnými smlouvami všech druhů, financování formou koupě na splátky nebo leasingu, služby správců nemovitostí, tzn. pronájem, odhady či financování, služby týkající se pojištění, např. služby poskytované pojišťovacími zprostředkovateli, služby pojištěným a uzavírání pojištění; (37) služby poskytované dodavateli či subdodavateli při výstavbě trvalých staveb, služby podniků specializujících se na stavebnictví, např. malířů, instalatérů, topenářů nebo pokrývačů, doplňkové služby pro stavebnictví, např. inspekce stavebních projektů, stavba lodí, pronájem stavebního nářadí nebo stavebního materiálu, opravárenské služby (např. v oblasti elektroinstalace, nástrojů, nářadí atd.), služby uvádějící předměty a stroje do dobrého stavu po jejich opotřebení, poškození, zchátrání nebo částečném zničení, údržba za účelem uchování objektu v původním stavu bez změny jeho vlastností, to vše v rámci třídy 37.

(730) **Příbyl Vladimír**, Čerčanská 622/16, Praha 4, Krč, 14000, CZ

(210) **O-560443**
(220) 10.12.2019
(320) 10.12.2019
(511) 9, 35, 42, 45
(540)

ROSSUM

(510) (9) počítačový hardware, počítačový software, počítačové programy, software pro mobilní aplikace, účetní software, software pro automatizaci účetních procesů, software pro fakturaci, software pro finančnictví, software pro rozpoznání optických znaků, software pro automatické zpracování dat; (35) poradenské služby v oblasti organizace a řízení obchodu, pomoc při řízení obchodní činnosti, obchodní poradenské služby v oblasti informačních technologií, poradenské služby v oblasti účetnictví, poradenské služby v oblasti automatizace účetních procesů, účetnictví, fakturace, služby zpracování dat; (42) aktualizace, údržba a instalace počítačových programů, poradenství v oblasti systému zpracování dat, softwarové inženýrství, vývoj software, programování, upravování počítačového software na zakázku, navrhování a vývoj počítačového software pro automatizaci zpracování dat, pro správu úkolů a pro obchodní a účetní procesy, navrhování a vývoj software pro mobilní aplikace, elektronické ukládání a zálohování dat, platforma jako služba (PaaS), software jako služba (SaaS), pronájem aplikačního softwaru; (45) udělování licencí na počítačový software.

(730) **ROSSUM LTD**, Shelton Street 71-75, WC2H9JQ London, Covent Garden, GB

(740) **HARBER IP s.r.o.**, Dukelských hrdinů 567/52, Praha 7, Holešovice, 17000

(210) **O-560448**
(220) 11.12.2019
(320) 11.12.2019
(511) 9, 16, 20, 28, 35, 38, 40, 41
(540)

Anděl Páně

(510) (9) audiovizuální díla, zvukové, obrazové a zvukově obrazové záznamy v analogové nebo digitální podobě na datových nosičích nebo ke stažení na internetu nebo prostřednictvím jiné datové či komunikační sítě, nosiče zvukových, obrazových a zvukově obrazových záznamů a dat nahrané i nenahrané, optické disky, kompaktní disky, DVD, Blu-ray disky,

gramofonové desky, magnetické pásky, videokazety, magnetické disky, paměťové karty, exponované filmy, software, elektronické databáze a katalogy, softwarové aplikace a hry pro počítače, chytré telefony, tablety a jiná komunikační zařízení a zařízení výpočetní techniky, elektronické publikace na nosičích a ke stažení, počítačový hardware, periferní počítačová zařízení, audiovizuální a fotografické přístroje, komunikační zařízení, přístroje pro zachycení, vysílání, přenos, příjem a reprodukci zvuku a obrazu, elektrická zařízení a příslušenství na zpracování dat, audiovizuální přístroje a zařízení, přístroje pro záznam zvuku a obrazu, elektrická navigační zařízení, obaly a pouzdra na nosiče dat a záznamů, brýle, sluneční brýle, pouzdra na brýle, dekorativní magnety, podložky pod myš (příslušenství počítačů); (16) tiskárenské výrobky, knihy, časopisy, fotografie, fotoalba a alba pro sběratele, propagační materiály, kalendáře, diáře, poznámkové bloky, plakáty, letáky, navštívenky, pohledy, přání, sběratelské karty, katalogy, manuály, vstupenky, poštovní známky, záložky do knih, tisky, grafické reprodukce, mapy, kancelářské potřeby kromě nábytku, korekční potřeby, kancelářský a dopisní papír, desky na dokumenty, obálky, razítka, lepicí pásky, psací potřeby, školní potřeby, vyučovací pomůcky a potřeby kromě přístrojů, pera, tužky, zvyrazňovače, fixy, gumy na gumování, malířské soupravy pro umělce a děti, štětce, pastelky, krabice z papíru nebo lepenky, papírové tašky, balicí papír, divadelní programy, manuály; (20) divadelní nábytek, součásti divadelních výprav - nábytkové dekorace; (28) hry, hračky a zábavní předměty, figurky na hraní, plyšové hračky, panenky, stolní hry, puzzle (hračky), hrací karty, sběratelské karty (karetní hry), stavebnice (hračky), stírací losy na hraní loterijských her, sportovní vybavení a sportovní potřeby nezahrnuté do jiných tříd, vánoční ozdoby, herní a sportovní vybavení dětských hřišť, kapesní elektronické hry, vybavení pro počítačové hry spadající do této třídy, herní automaty; (35) propagační činnost, propagace a rozšiřování reklamních materiálů, reklamní činnost, marketingové služby, televizní reklama, reklama online, poskytování reklamního prostoru, pronájem reklamního času v komunikačních médiích, licence na výrobky a služby pro třetí osoby (komerční správa), merchandising, grafická úprava pro reklamní účely, organizování obchodních nebo reklamních akcí, pomoc při provozu obchodu s filmovými a zvukovými součástmi divadelních představení a záznamů konečných děl včetně záznamů, pořádání výstav pro obchodní nebo reklamní účely, přeskupování výrobků uvedených výše ve třídách 9, 16 a 20 pro třetí osoby za účelem umožnit spotřebiteli, aby si tyto výrobky mohl snadněji prohlížet a nakupovat (kromě jejich přepravy); (38) televizní vysílání a přenos, audiovizuální přenosové služby, přenos a vysílání dat, přenos digitálních dat prostřednictvím televize, přenos informací elektronickými prostředky, bezdrátové vysílání, kabelové vysílání, satelitní vysílání, provozování vysílacích zařízení, vysílání programů přes internet, distribuce dat nebo audiovizuálních záznamů prostřednictvím globální počítačové sítě nebo internetu, elektronický přenos dat, streaming zvukového materiálu a video materiálu na internetu, služby přenosu videa na vyžádání (VoD), poskytování internetových diskusních fór, poskytování služeb v oblasti Online komunikace, přenos interaktivního zábavního software prostřednictvím komunikačních sítí, přenos zpráv prostřednictvím elektronických médií, informační služby týkající se televizního vysílání; (40) zakázková výroba dekorací, divadelního a filmového nábytku; (41) zábava, vzdělávání a výuka, zábavní, sportovní a kulturní aktivity - umělecká tvorba, výroba rozhlasových a televizních pořadů, filmová a video produkce, výroba audiovizuálních nahrávek, zvuková produkce, video produkce a fotografování, služby televizního studia (nahrávací služby), filmová studia, televizní zábava, hudební koncerty prostřednictvím televize, koncertní činnost, psaní scénářů, výroba titulků, dabing, filmová distribuce, projekce filmů, pronájem a půjčování filmů a audionahrávek, organizace kulturních, zábavních a sportovních akcí, organizování a pořádání výstav k zábavním účelům, organizování festivalů, organizování her a soutěží, poskytování služeb zábavních parků, divadelní představení, provozování internetových her (bez možnosti stažení), vydavatelská činnost a zpravodajství, nakladatelská činnost, reportéřské služby, Online publikování, poskytování elektronických publikací, zpravodajské programy (služby), informace o zábavě, pronájem zvukových nahrávacích zařízení, pronájem osvětlovacích zařízení pro divadla a televizní studia, pronájem zařízení filmové techniky, pronájem divadelních a filmových dekorací a nábytku, pronájem koncertních síní a sálů, pronájem divadelních sálů, pronájem kinosálů, výroba divadelních, filmových a jiných kulturních představení, předprodej vstupenek, plánování a organizování večírků, organizování a vedení seminářů, činnost nahrávacích studií, taneční kurzy, estrády, organizování plesů, půjčování audiozařízení, skládání hudby, umělecká agentura (kromě obchodního managementu výkonných umělců), výroba zvukových a zvukově obrazových záznamů.

(730) **Česká televize**, Na hřebenech II 1132/4, Praha 4, Podolí, 14700, CZ

(210) **O-560462**

(220) 11.12.2019

(320) 11.12.2019

(511) 5, 29, 30, 32, 35, 44

(540)

BUDIŽ TI DIETA LEHKÁ

(510) (5) bílkovinné přípravky pro léčebné účely, dietetické potraviny pro léčebné účely, dietetické nápoje pro léčebné účely, dietetické výrobky pro děti, dietetické přípravky pro lékařské účely, potravní doplňky, dietetické potraviny přizpůsobené pro malé děti, enzymatické přípravky pro léčebné účely, kaseinové potravinové doplňky, kaseinové doplňky stravy, léčebné přípravky na hubnutí, tablety na hubnutí, kapsle na hubnutí, lékařské přípravky na hubnutí, léčivé nápoje, léčivé čaje, léčivé byliny, minerální potravinové doplňky, proteinové potravinové doplňky, koktejly s proteinovými doplňky, léčebné přípravky podporující chuť k jídlu, léčebné přípravky potlačující chuť k jídlu, léčebné tablety na potlačení chuti k jídlu, výživové přípravky pro léčebné a lékařské účely, výživové doplňky, proteinové potraviny pro léčebné účely, vitaminové nápoje, dietní doplňkové nápoje (doplňky stravy), bylinné čaje (léčivé nápoje), bílkovinné doplňky stravy, energetické tyčinky nahrazující jídlo jakožto doplňky stravy, dietní doplňky pro lidskou potřebu (doplňky stravy), nápojové směsi jako dietní doplňky (doplňky stravy), dietní doplňky k léčebnému použití, dietní potraviny upravené pro lékařské účely, dietní nápoje pro batolata určené pro léčebné účely, potravní doplňky se sójovým proteinem, potravinové doplňky z proteinového prášku, prášky nahrazující jídlo (doplňky stravy), dětská jídla ze sušeného mléka; (29) proteinová mléka, mléčné nápoje obsahující ovoce, mléčné nápoje, mléčné koktejly, mléčné nápoje s kakaem, mléčné výrobky a jejich náhražky, mléčné dezerty zařazené v této třídě, náhražky mléka, polévky, instantní polévky, polévky v prášku, ochucené mléčné nápoje, nápoje na bázi mléka, vaječné omelety, tyčinky na bázi ořechů jako náhrada jídla, tyčinky na bázi ovoce jako náhrada jídla, dušená jídla na bázi masa a zeleniny; (30) tyčinky z mléčné čokolády, kakaové nápoje, kávové nápoje, čokoládové nápoje, nápoje ochucené čokoládou, nápoje na bázi čokolády, kávové nápoje obsahující mléko, nápoje na bázi čaje, čokoládové nápoje s mlékem, kakaové nápoje s mlékem, čajové nápoje s ovocnou příchutí, čajové nápoje (bez léčivých účinků), přípravky na výrobu čokoládových nápojů, bylinné přípravky na výrobu nápojů, palačinky, pudinky, instantní pudinkové směsi, směsi k přípravě pudinků, pudinky v prášku, ovesná kaše, ovesné vločky, ovesné tyčinky, snídaně cereálie, ovesné a kukuřičné kaše, potraviny na bázi ovsu, nápoje na bázi kakaa, nápoje na bázi kávy, cereální tyčinky s vysokým obsahem proteinů, doplňky k jídlu (koření), tyčinky na bázi obilnin jako náhrada jídla, tyčinky na bázi čokolády jako náhrada jídla, těstovinová jídla, moučná jídla, potraviny na bázi obilnin pro lidskou spotřebu; (32) nápoje iontové, izotonické nápoje, zeleninové nápoje, nealkoholické nápoje, syrovátkové nápoje, ovocné nápoje, nápoje na bázi rýže, jiné než náhražky mléka, nealkoholické koktejly, nealkoholické nápoje s příchutí čaje, nealkoholické nápoje s příchutí kávy, nutričně obohacené nápoje, nápoje obsahující vitamíny, nízkokalorické nealkoholické nápoje, ovocné šťávy (nápoje), nápoje na bázi ovoce, nápoje s ovocnou příchutí, šumivé nápoje v prášku, přípravky na výrobu nápojů, tablety pro přípravu šumivých nápojů, prášky pro přípravu šumivých nápojů, nápoje na bázi ovsu (nikoli náhražky mléka), sirupy pro přípravu nápojů, nápoje na bázi sóji (jiné než náhražky mléka); (35) administrativní zpracování objednávek, fakturace, zásobovací služby pro jiné osoby (nákup zboží a služeb pro jiné podniky), reklama, online reklamní a marketingové služby, propagace, reklama a marketing online webových stránek, cílené zasilání reklamních materiálů, cílený marketing, prezentace zboží a služeb, obchodní služby s výše uvedenými výrobky ve tř. 5, 29, 30 a 32, obchodní informace pro spotřebitele, prezentace výrobků v komunikačních médiích pro účely maloobchodu, provozování online trhu pro kupující a prodejce výrobků a služeb; (44) služby v oblasti hubnutí, poskytování informací týkajících se dietního a výživového poradenství, zdravotní poradenství a informační služby v oblasti zdraví, služby v oblasti snižování hmotnosti, poradenské služby týkající se regulace hmotnosti, služby v oblasti udržování tělesné hmotnosti, služby v oblasti plánování programů na snižování hmotnosti, plánování a dohled v oblasti snižování tělesné hmotnosti, služby v oblasti plánování diet za účelem redukce tělesné hmotnosti, poradenství v oblasti stravování a výživy.

(730) **GOLDIM spol. s r.o.**, Michelská 18/12a, Praha 4, 14000, CZ

(210) **O-560464**

(220) 11.12.2019

(320) 11.12.2019

(511) 1, 2, 6, 17, 19, 35, 37

(540)

INJEKTÁŽ CZ
s.r.o.

(510) (1) veškeré chemické látky, směsi a sloučeniny pro průmysl v rámci této třídy, veškeré chemické látky, směsi a sloučeniny, jejichž aplikace do stávajících i nových stavebních konstrukcí má hydrofobní účinky, veškeré chemické látky, směsi a sloučeniny k provzdušnění zdiva a betonu, konzervační přípravky na zdivo a beton v rámci této třídy, chemická pojiva do betonu, chemické vodovzdorné přípravky na cement (s výjimkou barev), konzervační přípravky pro cement (s výjimkou barev a olejů), čisticí chemické preparáty pro komíny, chemické přísady do fungicidů, chemikálie pro čištění radiátorů, ochranné přípravky pro zdivo a beton (s výjimkou nátěru a olejů), ochranné přípravky pro dlaždice (s výjimkou barev a olejů), impregnační přípravky proti vlhkosti zdiva v rámci této třídy (s výjimkou barev); (2) barvy, nátěry, laky; (6) kovové stavební materiály, kovové stavební materiály přenosné, kovové kabely a dráty neelektrické, kovové potřeby zámečnické a klempířské, kovové trubky včetně lešenářských, kovové výrobky pro stavebnictví, které nejsou uvedeny v jiných třídách; (17) omítky izolační, izolace proti vlhkosti staveb (materiály), izolační materiály a nátěry v rámci této třídy, minerální vlna (izolace) pro stavebnictví, tkaniny ze skelných vláken na izolaci, izolační materiály na skelném podkladě, utěšňovací tmely včetně silikonových, izolační materiály pro stavebnictví v rámci této třídy; (19) stavební materiály nekovové, malty a maltové směsi, cement a cementové směsi, asfalt a výrobky na bázi asfaltu pro stavebnictví v rámci této třídy, stavební dřevo, trámy, latě, prkna, palubky, okna, dveře a zárubně nekovové, materiály na podlahy nekovové, žlaby okapní nekovové, cihly a prvky stavebních konstrukcí nekovové, stavební keramika, krytiny nekovové spadající do této třídy, dlažba a obkladačky keramické, dlažba betonová venkovní, omítky, nekovové ochranné stříšky nad vchodem (stavby), nátěrové hmoty pro stavebnictví; (35) služby maloobchodu týkající se výrobků ve třídách 1, 2, 6, 11, 17, 19 a služeb ve třídě 37 tohoto seznamu, merchandising, marketing; (37) služby v oblasti stavebnictví, a to výstavba, opravy, rekonstrukce a odstraňování staveb, zednické služby, pokrývačské služby, tesařské a truhlářské služby, výstavba a montáže komínů, instalace vzduchotechniky, klempířství a instalatérství, montáže lešení, vrtání studní, výstavba vedlejších staveb včetně jejich oprav a odstraňování, výstavba přístřešků a pergol, stavební dozor, pronájem stavebních strojů a zařízení.

(591) Barevná

(730) **INJEKTÁŽ CZ s.r.o.**, Blatnická 14/3, Praha 5, Sobín, 15521, CZ

(210) **O-560546**

(220) 15.12.2019

(320) 15.12.2019

(511) 35, 36, 41

(540)

 **LETECKÉ
MUZEUM**
v KUNOVICÍCH

(510) (35) propagace v oblasti kulturního a technického bohatství, propagace aeroklubu, prezentace a propagace technických památek, reklamní služby v oblasti cestovního ruchu, vyhledávání sponzorů, pořádání prodejních výstav, prodej upomínkových předmětů, prodej publikací i elektronických, prodej tiskovin a tištěných a elektronických vzdělávacích a propagačních materiálů, reklama, marketing, prodej leteckých modelů a modelů jiných dopravních prostředků, prodej aplikací ke stažení pro použití s mobilními zařízeními, prodej SW, prodej audioknih, prodej audio a video záznamů a databází, prodej dopravních prostředků, lodí, letadel a jejich částí a náhradních dílů, prodej fotografií, plakátů, diplomů a pamětních listů; (36) správa svěřeného majetku, správa majetku, získávání finančních prostředků a finanční sponzorování, charitativní sbírky, sbírky (organizování -),

peněžní sbírky pro dobročinné účely, organizování a pořádání charitativních a benefičních akcí za účelem získání finančních prostředků; (41) provozování leteckého a technického muzea, služby v oblasti shromažďování a uchovávání historických předmětů a dokumentů, katalogizace a vědeckého zpracování a archivace sbírek, předmětů a dokumentů pro muzejní účely, vytváření sbírek pro muzejní účely, poskytování informací o historii leteckého a jiného průmyslu, poskytování informací o projektech uchovávání kulturních a technických památek, poradenská činnost v oblasti uchovávání kulturních a technických památek, vzdělávací služby, kulturní služby, provozování muzea (předvádění, výstavy), pořádání expozic pro kulturní účely, pořádání výstav pro kulturní a vzdělávací účely, organizování kulturních a sportovních akcí v rámci zájmových kroužků a kroužků pro děti, organizování mimoškolních aktivit, provozování zájmových kroužků a kroužků pro děti, provozování volnočasových aktivit, pořádání seminářů, workshopů a konferencí, organizování vzdělávacích zájezdů s průvodcem, organizace zájezdů po kulturních památkách s průvodcem pro účely vzdělávání, pořádání zájezdů pro školící účely, pořádání kulturních a společenských a sportovních akcí, vydavatelská činnost.

- (730) **Letecké muzeum v Kunovicích pobočka Slovákého aeroklubu Kunovice**, Letecká 1383, Kunovice, 68604, CZ
(740) Chytilová & spol., patentová kancelář, s.r.o., Revoluční 725/11, Praha 1, Staré Město, 11000

- (210) **O-560614**
(220) 18.12.2019
(320) 18.12.2019
(511) 41
(540)



- (510) (41) provozování kontaktních míst, jejichž základním cílem jsou volnočasové a rekreační aktivity pro seniory a osoby se zdravotním postižením v obcích Středočeského kraje, spadající do této třídy.
(591) Barevná
(730) **Středočeský kraj**, Zborovská 81/11, Praha 5, Smíchov, 15000, CZ
(740) Odbor legislativně právní a krajský živnostenský úřad Krajského úřadu Středočeského kraje, Mgr. Anežka Štveráková, Zborovská 81/11, Praha 5, Smíchov, 15000

- (210) **O-560629**
(220) 19.12.2019
(320) 19.12.2019
(511) 6, 17, 19, 37
(540)



- (510) (6) výrobky ze železných a neželezných kovů, a to dveře, dveřní zárubně, dveřní rámy, okna, okenní rámy, okenice a žaluzie, kovová kování pro okna, dveře a pro nábytek, kovové sítě proti hmyzu, kovové světlíky, kovové konstrukce zimní zahrady, kovové pergoly; (17) polotovary z plastických

hmot, materiály těsnící a ucpávkové, izolační materiály, stavební izolace, izolace pro okna a dveře; (19) nekovová okna a dveře, nekovové okenní rámy a nekovové zárubně, nekovová vrata, nekovové sítě proti hmyzu, nekovové světlíky, nekovové konstrukce zimní zahrady, nekovové pergoly, nekovové jímký a bazény; (37) stavebnictví, opravy stavebních děl, montáže a servis oken, dveří a jiných výplní stavebních otvorů a montáž a servis jímek a bazénů, zednictví, klempířství, zámečnictví a izolatérství.

- (591) Barevná
(730) **TSH plast s.r.o.**, č. p. 314, Želeč, 39174, CZ
(740) JUDr. Aleš Zábřeh, advokát, Na Beránce 57/2, Praha 6, Dejvice, 16000

- (210) **O-560639**
(220) 19.12.2019
(320) 19.12.2019
(511) 35, 36, 37, 42, 43
(540)

KORZO LIPNO

- (510) (35) řízení obchodních projektů v oblasti stavebních projektů, marketing nemovitostí, reklamní, marketingové a propagační služby; (36) pronájem nemovitostí a majetku, agenturní služby pro pronájem nemovitostí, zajištění financování stavebních projektů, financování nemovitostí, management nemovitostí, investice do nemovitostí; (37) stavebnictví a developerské služby (stavební), služby řízení stavebních projektů, stavba komerčních nemovitostí; (42) plánování stavebních projektů, provádění technických projektových studií pro stavební projekty, architektonické a urbanistické návrhy, poradenství v oblasti stavebního projektování, projektování stavebních plánů pro rekreační zařízení, příprava zpráv z oblasti projektování nemovitostí, provozování webových stránek; (43) služby zajišťující dočasné ubytování, pronájem rekreačního ubytování, hotelové rezervační služby poskytované prostřednictvím internetu, služby zajišťující stravování a nápoje, služby barů, služby spojené s provozováním pohostinství, restaurací, kaváren a podniků rychlého občerstvení restaurační služby (stravování), příprava hotových jídel.
(730) **KORZO LIPNO s.r.o.**, Nemanická 2722, České Budějovice, České Budějovice 3, 37010, CZ
(740) PatentCentrum Sedlák & Partners s.r.o., Okružní 2824, České Budějovice, České Budějovice 3, 37001

- (210) **O-560640**
(220) 19.12.2019
(320) 19.12.2019
(511) 35, 36, 37, 42, 43
(540)



- (510) (35) řízení obchodních projektů v oblasti stavebních projektů, marketing nemovitostí, reklamní, marketingové a propagační služby; (36) pronájem nemovitostí a majetku, agenturní služby pro pronájem nemovitostí, zajištění financování stavebních projektů, financování nemovitostí, management nemovitostí, investice do nemovitostí; (37) stavebnictví a developerské služby (stavební), služby řízení stavebních projektů, stavba komerčních nemovitostí; (42) plánování stavebních projektů, provádění technických projektových studií pro stavební projekty, architektonické a urbanistické návrhy, poradenství v oblasti stavebního projektování, projektování stavebních plánů pro rekreační zařízení, příprava zpráv z oblasti projektování nemovitostí, provozování webových stránek; (43) služby zajišťující dočasné ubytování, pronájem rekreačního ubytování, hotelové rezervační služby poskytované prostřednictvím internetu, služby zajišťující stravování a nápoje, služby barů, služby spojené s provozováním pohostinství, restaurací, kaváren a podniků rychlého občerstvení restaurační služby (stravování), příprava hotových jídel.
(591) Barevná

(730) **KORZO LIPNO s.r.o.**, Nemanická 2722, České Budějovice, České Budějovice 3, 37010, CZ
(740) PatentCentrum Sedlák & Partners s.r.o., Okružní 2824, České Budějovice, České Budějovice 3, 37001

(210) **O-560693**
(220) 20.12.2019
(320) 20.12.2019
(511) 9, 28, 41
(540)



(510) (9) počítačový hardware pro hry a hazardní hry, počítačový software pro spravování her a hazardních her, počítačový aplikační software zaměřený na hry a hazardní hry, interaktivní počítačové herní programy, herní software, který generuje, nebo zobrazuje výsledky sázek herních strojů, automaty hudební, peněžní automaty, komunikační a síťový software; (28) hry společenské, hry stolní, hry elektronické, s výjimkou her, které jsou používány výhradě ve spojení s televizním přijímačem, herní sady, herní automaty, herní žetony, hrací automaty na hazardní hry, elektronická herní zařízení, zábavní přístroje k použití v hernách, stroje na hraní dovednostních nebo hazardních her, kulečnickové (biliardové) stoly uváděné do chodu vhozením mince, kulečnicková tága, koule kulečnickové (biliardové), kulečnickové špičky (na tága), křída na biliardová tága, šipky (hra), terče, trenážery, žetony hrací, stoly pro stolní fotbal, stoly na stolní tenis, kuželky; (41) služby v oblasti kasin, heren a hazardních her, provozování kasin (hazardní hry), pronájem kasino her, pronájem herních přístrojů a zařízení, půjčování herního vybavení, provoz výherních hracích přístrojů, služby online kasina, provozování her on-line z počítačové sítě, poskytování kasin a heren, organizování hazardních her pro více hráčů, provozování loterií a jiných podobných her, např. hra v kostky, provozování sázkových her, hraní o peníze, organizování a pořádání turnajů, služby v oblasti zábavy, herní automaty (zábavní služby), předvádění a výuka pravidel her pro pobavení, též hazardních her, informace o možnostech zábavy a rozptýlení, poradenská činnost v oblasti provozování loterií a jiných podobných her, provozování nočních klubů, zprostředkování služeb sloužících k zábavě a pobavení, spadajících do této třídy, pořádání kulturní produkce, zábavy a provozování zařízení sloužícího k zábavě, zejména provozování výherních hracích přístrojů, a to i s hraním o peníze, nefinanční předvádění hazardních her kasina (hraní ne o peníze), diskotéky (služby s tím spojené), organizování živých vystoupení.

(591) Barevná
(730) **CASINO KARTÁČ Group a.s.**, Slévárenská 400/5, Ostrava, Mariánské Hory, 70900, CZ
(740) Ing. Pavel Nádvořík s.r.o., Klínová 620/1, Ostrava, Hulváky, 70900

(210) **O-560694**
(220) 20.12.2019
(320) 20.12.2019
(511) 9, 28, 41
(540)



(510) (9) počítačový hardware pro hry a hazardní hry, počítačový software pro spravování her a hazardních her, počítačový aplikační software zaměřený na hry a hazardní hry, interaktivní počítačové herní programy, herní software, který generuje, nebo zobrazuje výsledky sázek herních strojů, automaty hudební, peněžní automaty, komunikační a síťový software; (28) hry společenské, hry stolní, hry elektronické, s výjimkou her, které jsou používány výhradě ve spojení s televizním přijímačem, herní sady, herní automaty, herní žetony, hrací automaty na hazardní hry, elektronická herní zařízení, zábavní přístroje k použití v hernách, stroje na hraní dovednostních nebo hazardních her, kulečnickové (biliardové) stoly uváděné do chodu vhozením mince, kulečnicková tága, koule kulečnickové (biliardové), kulečnickové špičky (na tága), křída na biliardová tága, šipky (hra), terče, trenážery, žetony hrací, stoly pro stolní fotbal, stoly na stolní tenis, kuželky; (41) služby v oblasti kasin, heren a hazardních her, provozování kasin (hazardní hry), pronájem kasino her, pronájem herních přístrojů a zařízení, půjčování herního vybavení, provoz výherních hracích přístrojů, služby online kasina, provozování her on-line z počítačové sítě, poskytování kasin a heren, organizování hazardních her pro více hráčů, provozování loterií a jiných podobných her, např. hra v kostky, provozování sázkových her, hraní o peníze, organizování a pořádání turnajů, služby v oblasti zábavy, herní automaty (zábavní služby), předvádění a výuka pravidel her pro pobavení, též hazardních her, informace o možnostech zábavy a rozptýlení, poradenská činnost v oblasti provozování loterií a jiných podobných her, provozování nočních klubů, zprostředkování služeb sloužících k zábavě a pobavení, spadajících do této třídy, pořádání kulturní produkce, zábavy a provozování zařízení sloužícího k zábavě, zejména provozování výherních hracích přístrojů, a to i s hraním o peníze, nefinanční předvádění hazardních her kasina (hraní ne o peníze), diskotéky (služby s tím spojené), organizování živých vystoupení.

(591) Barevná
(730) **CASINO KARTÁČ Group a.s.**, Slévárenská 400/5, Ostrava, Mariánské Hory, 70900, CZ
(740) Ing. Pavel Nádvořík s.r.o., Klínová 620/1, Ostrava, Hulváky, 70900

(210) **O-560752**
(220) 26.12.2019
(320) 26.12.2019
(511) 4, 11, 19, 35, 36
(540)



(510) (4) paliva a osvětlovací látky, uhlí, hnědé uhlí, černé uhlí, paliva na bázi uhlí, kusové dřevěné uhlí, dřevěné uhlí [palivo], dřevěné uhlí na grilování,

brikety z dřevěného uhlí, brikety z dřevěného uhlí (tadon), uhlí s nízkým obsahem síry, kapalina na podpalování dřevěného uhlí, rostlinné uhlí, palivové dříví; (11) hořáky, kotle a ohříváče vody, kamna na dřevěné uhlí, vybavení k vaření, ohřívání, chlazení a uchovávání potravin a nápojů, kamna na uhlí, topná, ventilační a klimatizační zařízení a čisticí zařízení, kamna na uhlí [topná tělesa pro použití v domácnosti]; (19) kameny, nezpracované a polozpracované materiály zahrnuté v této třídě bez určení účelu, kámen, hlína a minerály, dlažba, desky z přírodního kamene, desky a dlaždice z přírodního kamene, dekorativní kameny do akvárií, břidlicové desky, břidlice, bloky vyrobené z přírodního kamene, balast (štěrk), andezit, amfibol pro použití jako stavební materiál; (35) obchodní analýzy, obchodní průzkum a obchodní informační služby, obchodní rady a obchodní informace pro spotřebitele, pomoc v obchodní a podnikatelské činnosti, management a administrativní služby, reklama, marketing a propagační služby, maloobchod a velkoobchod s výše uvedenými výrobky ve tř. 4, 11 a 19; (36) finanční informace, finanční údaje, finanční poradenské a konzultační služby.

(591) Barevná

(730) **M-PET holding, s.r.o.**, Nádražní č. ev. 1, Chotětov, 29428, CZ

(210) **O-560755**

(220) 27.12.2019

(320) 27.12.2019

(511) 9, 35, 37

(540)



(510) (9) optické přístroje a nástroje, refraktometry optické a digitální; (35) maloobchodní a velkoobchodní prodej v oblasti optiky; (37) opravy optických přístrojů a nástrojů.

(730) **Reinberk František**, Na Dubech 448/65, Hradec Králové, Pouchov, 50341, CZ

Reinberk Zdeněk Ing., Ph.D., Na Dubech 448/65, Hradec Králové, Pouchov, 50341, CZ

(740) František Reinberk, Na Dubech 448/65, Hradec Králové, Pouchov, 50341

(210) **O-560765**

(220) 27.12.2019

(320) 27.12.2019

(511) 41, 44

(540)

PAMĚŤOVÁ AKADEMIE

(510) (41) vzdělávání, školení, zábava, sportovní a kulturní činnosti; (44) lékařské služby, veterinární služby, péče o hygienu a krásu osob a zvířat, zemědělské, zahradnické a lesnické služby.

(730) **BOTUMY s.r.o.**, Sokolská třída 1263/24, Ostrava, Moravská Ostrava, 70200, CZ

(210) **O-560766**

(220) 27.12.2019

(320) 27.12.2019

(511) 33, 35, 41, 43

(540)



(510) (33) vína, alkoholické nápoje s výjimkou whisky; (35) provozování on-line trhu v oblasti potravin a nápojů, včetně vína; (41) výchova, vzdělávání a zábava, zvláště v oblasti degustace a hodnocení vín, organizování soutěží, výstav a přehlídek nekomerčního charakteru, poradenské služby v oblasti vzdělávání; (43) poradenské služby v oblasti kulinářského umění, zejména v oblasti hodnocení vín a vhodnosti jejich konzumace ve spojení s jídlem.

(730) **Konečný Aleš Ing. Bc.**, U Leskavy 731/34, Brno, Starý Lískovec, 62500, CZ

(740) Ing. Libor Markes, patentový zástupce, Grohova 54, Brno, 60200

(210) **O-560773**

(220) 27.12.2019

(320) 27.12.2019

(511) 34

(540)

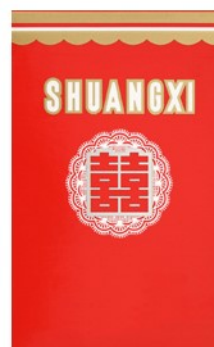

(510) (34) cigarety, tabák surový nebo zpracovaný, tabák k vlastnímu ubalení, dýmkový tabák, tabákové výrobky, náhražky tabáku (nikoli pro lékařské účely), doutníky, doutníčky, zapalovače cigaret, zapalovače doutníků, zápalky, kuřácké potřeby, cigaretový papír, cigaretové dutinky, cigaretové filtry, kapesní strojky na balení cigaret, ruční stroje pro vkládání tabáku do papírových dutinek, elektronické cigarety, kapaliny pro elektronické cigarety, tabákové výrobky pro účely zahřívání.

(591) Barevná

(730) **CTBAT International Co. Limited**, 29th Floor, Oxford House, Taikoo Place, 979 King's Road, Island East, Hong Kong, HK

(740) Baker & McKenzie s.r.o., advokátní kancelář, JUDr. Jiří Čermák, Klimentská 46/1216, Praha 1, 11002

(210) **O-560780**

(220) 28.12.2019

(320) 28.12.2019

(511) 3, 5

(540)

NEOTICA BALM

(510) (3) neléčivé kosmetické a toaletní přípravky; (5) farmaceutické a lékařské přípravky, anestetika, náplasti, masti pro lékařské použití, masti na farmaceutické použití, přípravky na tlumení bolestí svalstva.

(730) **CO DE Bratislava, s.r.o.**, Súľovská 19, Bratislava - mestská časť Ružinov, SK

(740) Eva Petrářová Advokátská kancelária s.r.o., Puškinova 16, Prešov, 08001

(210) **O-560782**

(220) 28.12.2019

(320) 28.12.2019

(511) 9, 16, 41, 42, 45

(540)

SofiNet

(510) (9) počítačový software, data, databáze a jiné informační produkty na nosičích dat a v elektronických datových, informačních, telekomunikačních sítích všeho druhu, multimediální informační katalogy, elektronické dokumenty, nosiče informací všeho druhu elektronické, zejména zvukových, obrazových a zvukově obrazových záznamů, elektronické publikace, počítačový hardware, fotografické, kinematografické a optické přístroje a nástroje, přístroje pro záznam a reprodukci zvuku a obrazu, počítačové hry, počítačové disky, počítače, tiskárny, multimediální přístroje, čipy, počítačová rozhraní, modemy, skenery; (16) tištěná provozně technická dokumentace k softwaru, tištěné obaly k softwaru na nosičích a provozně technické dokumentaci, tištěné reklamní materiály k softwaru; (41) školení; (42) vývoj a pronájem softwaru, tvorba a správa webových stránek, konzultace v oblasti počítačového softwaru, obnova počítačových dat, programování, instalace a aktualizace počítačových programů, tvorba počítačových systémů, poradenské služby v oblasti počítačového hardwaru, pronájem počítačů, služby v oblasti ochrany proti počítačovému virům; (45) poskytování licencí na počítačový software, ochrana duševního vlastnictví, licence k autorským a průmyslovým právům, správa autorských a příbuzných práv, provádění nebo zprostředkování převodů autorských práv a práv k počítačovému softwaru.

(730) **JARLEN SYSTEM s.r.o.**, Michelská 300/60, Praha 4, Michle, 14000, CZ

(210) **O-560795**

(220) 30.12.2019

(320) 30.12.2019

(511) 33, 40

(540)

pod Sedlem

(510) (33) alkoholické nápoje (s výjimkou piva); (40) zpracování potravin a nápojů.

(730) **HUTÁR a.s.**, Tovačovského 92/2, Praha 3, Žižkov, 13000, CZ

(210) **O-560796**

(220) 30.12.2019

(320) 30.12.2019

(511) 29, 30, 32, 39, 43

(540)

YAM YAM

(510) (29) zpracované jedlé mořské řasy, sušené jedlé mořské řasy (hoši-wakame), zpracované mořské plody, sušené plody moře, vařené plody moře, hotová jídla obsahující převážně mořské plody, hotová jídla obsahující převážně ryby, nasolené a fermentované plody moře (jeotgal), dušená jídla a hotová jídla obsahující převážně maso, hotová zeleninová jídla, hotová jídla obsahující převážně vejce, hotová jídla obsahující převážně masové náhražky, pokrmy z ryb pro lidskou spotřebu, pomazánky z ryb a mořských plodů, loupané krevety, nakládaná zelenina, polévky a vývary, masové výtahy, hotová jídla obsahující převážně rybí karbanátky, zeleninu, vařená vejce a vývar (oden), zpracované ovoce, houby a zelenina (včetně ořechů a luštěnin), omáčky (dipy), pečené maso, smažené maso, smažené potraviny obalované v těstíčku, vařené maso, zpracované masové výrobky, luštěninové saláty, hotové saláty (zeleninové, ovocné); (30) suši, rýže, rýžové pokrmy, rýžové směsi, omáčky k rýži, potraviny vyrobené z rýže, hotová jídla z rýže, svačtinové občerstvení na bázi rýže, rýžové krekry, moučníky, zákusky, dorty a sušenky, hotové dezerty (cukrovinky), palačinky, koláče s náplní (sladkou nebo pikantní), slané pečivo, pečivo obsahující zeleninu a maso, pečivo obsahující zeleninu a ryby, sendviče, suché cukrovinky z rýžové mouky (rakugan), japonské koláčky z rýžové pasty (moči), rýžové sušenky, rýžový salát, rýžové knedlíčky, bibimbap (rýže s kousky zeleniny a masa), hotové wasabi, pekárenské výrobky, cukrovinky, pokrmy z nudlí (hotové), těstovinová jídla, balené obědy sestávající zejména z rýže a obsahující také maso, ryby nebo zeleninu, hotové potraviny v podobě omáček, pochutiny vyrobené z obilné mouky, pochutiny vyrobené z kukuřičné mouky, pochutiny vyrobené z bramborové mouky, pochutiny vyrobené z obilného škrobu, pochutiny vyrobené ze

sójové mouky, pochutiny vyrobené z rýžové mouky, pochutiny s obsahem cereálií, ochucené omáčky, čatni a pasty, nudle, asijské nudle, udon (japonské nudle), hotová jídla na bázi nudlí, ramen (japonské polévky na bázi nudlí), jamí závitky, vaječné závitky, kari omáčky; (32) džusy, limonády, nealkoholické koktejly, nealkoholické nápoje obsahující zeleninové šťávy, nealkoholické nápoje s obsahem ovocných šťáv, ochucené sycené nápoje, ovocné šťávy, nápoje na bázi ořechů a sóji, nesyčené nealkoholické nápoje, pivo, nealkoholické pivo; (39) doprava a přeprava, balení a skladování zboží, organizování cest, služby v oblasti doručování potravin, dodávání potravin a nápojů připravených ke konzumaci; (43) restaurace nabízející asijskou kuchyni, rezervační služby pro objednávku jídel.

(730) **Yam Yam Delicates s.r.o.**, Branická 416/237, Praha 4, Krč, 14000, CZ

(740) **AK Jan Bárta s.r.o.**, advokátní kancelář, JUDr. Jan Bárta, advokát, Kaprova 42/14, Praha 1, Staré Město, 11000

(210) **O-560797**

(220) 30.12.2019

(320) 30.12.2019

(511) 9, 35, 38

(540)

Inventec

(510) (9) periferní zařízení počítačů, počítačový software (nahraný), vazební členy (zařízení pro zpracování dat), magnetická datová média, monitory (počítačový hardware), monitorovací počítačové programy, skenery (zařízení pro zpracování dat), notebooky, kazety na videohry, stahovatelné elektronické publikace, počítačové programy (stahovatelné), nahraný počítačový herní software, stahovatelné vyzváněcí tóny pro mobilní telefony, stahovatelné obrázky (soubory), USB flash disky, přenosné počítače (laptopy), stahovatelné počítačové aplikace, tablety (počítače), počítačový hardware, humanoidní roboti vybavení umělou inteligencí, platformy počítačového softwaru, nahrané nebo ke stažení, kapesní elektronické slovníky, software počítačových spojičů obrazovky, stahovatelná grafika pro mobilní telefony, přenosné počítače, teleprezenční roboti, software počítačových her ke stažení, aplikační software ke stažení pro chytré telefony, chytré náramky komunikující s chytrými telefony, krokoměry, nositelná elektronická zařízení, jmenovitě chytré brýle, chytré hodinky; (35) zprostředkování dovozu a vývozu, podpora prodeje jiných osob, provozování online trhu pro kupující a prodejce výrobků a služeb, marketing v rámci vydávání softwaru, pronájem kancelářských strojů a zařízení, vedení počítačové evidence, zpracování textu, sběr údajů do počítačových databází, systematizace údajů do počítačových databází, vyhledávání údajů v počítačových souborech pro jiné osoby, administrativní zpracování objednávek, aktualizace a údržba dat v počítačových databázích; (38) zasílání zpráv, telefonní služby, komunikace prostřednictvím mobilních telefonů, komunikace prostřednictvím počítačových terminálů, přenos zpráv a obrázků pomocí počítačů, přenos elektronické pošty, informace o telekomunikaci, pronájem přístrojů pro přenos zpráv, pronájem telefonů, elektronické nástěnky (telekomunikační služby), poskytování telekomunikačního připojení ke globální počítačové síti, telekonferenční služby, pronájem doby přístupu do globální počítačové sítě, poskytování diskusních místností na internetu, poskytování přístupu do databází, služby hlasové pošty, přenos digitálních souborů, videokonferenční služby, streaming dat, rádiové komunikace.

(730) **INVENTEC CORPORATION**, No. 66, Hou Kang Street, Shih Lin District, Taipei City, TW

(740) **Rott, Růžička & Guttman a spol.**, Vyskočilova 1566, Praha 4, Michle, 14000

(210) **O-560801**
(220) 31.12.2019
(320) 31.12.2019
(511) 9, 16, 35, 38, 41
(540)



(510) (9) audiovizuální díla, zvukové, obrazové a zvukově obrazové záznamy v analogové nebo digitální podobě na datových nosičích nebo ke stažení na internetu nebo prostřednictvím jiné datové či komunikační sítě, nosiče zvukových, obrazových a zvukově obrazových záznamů a dat nahrané i nenahrané, optické disky, kompaktní disky, DVD, Blu-ray disky, gramofonové desky, magnetické pásky, videokazety, magnetické disky, exponované filmy, software, elektronické databáze a katalogy, softwarové aplikace a hry pro počítače (software), chytré telefony, tablety a jiná komunikační zařízení a zařízení výpočetní techniky, elektronické publikace na nosičích a ke stažení, počítačový hardware, periferní počítačová zařízení, audiovizuální a fotografické přístroje, komunikační zařízení, přístroje pro zachycení, vysílání, přenos, příjem a reprodukci zvuku a obrazu, elektrická zařízení a příslušenství na zpracování dat, audiovizuální přístroje a zařízení, přístroje pro záznam zvuku a obrazu, elektrická navigační zařízení, obaly a pouzdra na nosiče dat a záznamů, brýle, sluneční brýle, pouzdra na brýle, dekorativní magnety, podložky pod myš (příslušenství počítačů); (16) tiskárenské výrobky, knihy, časopisy, fotografie, fotoalba a alba pro sběratele, kalendáře, diáře, poznámkové bloky, plakáty, letáky, nálepky, navštívenky, pohledy, přání, sběratelské karty, katalogy, manuály, vstupenky, poštovní známky, záložky do knih, tisky, grafické reprodukce, mapy, kancelářské potřeby kromě nábytku, kancelářský a dopisní papír, desky na dokumenty, obálky, razítka, lepicí pásky, psací potřeby, školní potřeby, vyučovací pomůcky a potřeby kromě přístrojů, pera, tužky, zvýrazňovače, fixy, gumy na gumování, malířské soupravy pro umělce a děti, štětce, pastelky, krabice z papíru nebo lepenky, papírové tašky, balící papír; (35) propagační činnost, reklama, marketingové služby, televizní reklama, reklama online, poskytování reklamního prostoru, pronájem reklamního času v komunikačních médiích, licence na výrobky a služby pro třetí osoby (komerční správa), merchandising, grafická úprava pro reklamní účely, organizování obchodních nebo reklamních akcí; (38) televizní vysílání a přenosy, audiovizuální přenosové služby, přenos a vysílání dat, přenos digitálních dat prostřednictvím televize, přenos informací elektronickými prostředky, bezdrátové vysílání, kabelové vysílání, satelitní vysílání, provozování vysílacích zařízení, vysílání programů přes internet, distribuce dat nebo audiovizuálních záznamů prostřednictvím globální počítačové sítě nebo internetu, elektronický přenos dat, streaming zvukového materiálu a video materiálu na internetu, služby přenosu videa na vyžádání (VoD), poskytování internetových diskusních fór, poskytování služeb v oblasti online komunikace, přenos interaktivního zábavního software prostřednictvím komunikačních sítí, přenos zpráv prostřednictvím elektronických médií, informační služby týkající se televizního vysílání; (41) zábava, vzdělávání a výuka, zábavní, sportovní a kulturní aktivity, výroba rozhlasových a televizních pořadů, filmová a video produkce, výroba audiovizuálních nahrávek, zvuková produkce, video produkce a fotografování, služby televizního studia (nahrávací služby), filmová studia, televizní zábava, hudební koncerty prostřednictvím televize, psaní scénářů, výroba titulků, dabing, filmová distribuce, projekce filmů, pronájem a půjčování filmů, organizace kulturních, zábavních a sportovních akcí, organizování a pořádání výstav k zábavním účelům, organizování festivalů, organizování her a soutěží, poskytování služeb zábavních parků, divadelní představení, provozování internetových her (bez možnosti stažení), vydavatelská činnost a zpravodajství, reportéřské služby, online publikování, poskytování elektronických publikací, zpravodajské programy (služby), informace o zábavě.

(730) **Česká televize**, Na hřebenech II 1132/4, Praha 4, Podolí, 14700, CZ

(210) **O-560811**
(220) 31.12.2019
(320) 31.12.2019
(511) 9, 35, 38
(540)



(510) (9) digitální reklamní zařízení, digitální zobrazovací a informační zařízení; (35) poradenství v oblasti digitálního marketingu, distribuce digitálních reklamních zařízení, poskytování reklamy (reklamního prostoru), prodej a pronájem reklamního a mediálního prostoru a zařízení, obchodní management, obchodní strategie a obchodní poradenství, služby v oblasti obchodní strategie, řízení podnikatelských projektů a řízení obchodní činnosti, prodej služeb v oblasti digitálního marketingu, prodej zboží v oblasti digitálního marketingu – digitálních tabulí, panelů, organizérů, digitálních reklamních zařízení, digitálních audio a video serverů, digitálních zobrazovacích zařízení; (38) přenos digitálních informací a dat, služby v oblasti digitální komunikace.

(591) Barevná
(730) **Smola Mikoláš**, Křížíkova 56/75, Praha 8, Karlín, 18600, CZ

(210) **O-560813**
(220) 31.12.2019
(320) 31.12.2019
(511) 9, 16, 35, 38, 41
(540)



(510) (9) audiovizuální díla, zvukové, obrazové a zvukově obrazové záznamy v analogové nebo digitální podobě na datových nosičích nebo ke stažení na internetu nebo prostřednictvím jiné datové či komunikační sítě, nosiče zvukových, obrazových a zvukově obrazových záznamů a dat nahrané i nenahrané, optické disky, kompaktní disky, DVD, Blu-ray disky, gramofonové desky, magnetické pásky, videokazety, magnetické disky, exponované filmy, software, elektronické databáze a katalogy, softwarové aplikace a hry pro počítače (software), chytré telefony, tablety a jiná komunikační zařízení a zařízení výpočetní techniky, elektronické publikace na nosičích a ke stažení, počítačový hardware, periferní počítačová zařízení, audiovizuální a fotografické přístroje, komunikační zařízení, přístroje pro zachycení, vysílání, přenos, příjem a reprodukci zvuku a obrazu, elektrická zařízení a příslušenství na zpracování dat, audiovizuální přístroje a zařízení, přístroje pro záznam zvuku a obrazu, elektrická navigační zařízení, obaly a pouzdra na nosiče dat a záznamů, brýle, sluneční brýle, pouzdra na brýle, dekorativní magnety, podložky pod myš (příslušenství počítačů); (16) tiskárenské výrobky, knihy, časopisy, fotografie, fotoalba a alba pro sběratele, kalendáře, diáře, poznámkové bloky, plakáty, letáky, nálepky, navštívenky, pohledy, přání, sběratelské karty, katalogy, manuály, vstupenky, poštovní známky, záložky do knih, tisky, grafické reprodukce, mapy, kancelářské potřeby kromě nábytku, kancelářský a dopisní papír,

desky na dokumenty, obálky, razítka, lepicí pásky, psací potřeby, školní potřeby, vyučovací pomůcky a potřeby kromě přístrojů, pera, tužky, zvyrazňovače, fixy, gummy na gumování, malířské soupravy pro umělce a děti, štětce, pastelky, krabice z papíru nebo lepenky, papírové tašky, balicí papír; (35) propagační činnost, reklama, marketingové služby, televizní reklama, reklama online, poskytování reklamního prostoru, pronájem reklamního času v komunikačních médiích, licence na výrobky a služby pro třetí osoby (komerční správa), merchandising, grafická úprava pro reklamní účely, organizování obchodních nebo reklamních akcí; (38) televizní vysílání a přenosy, audiovizuální přenosové služby, přenos a vysílání dat, přenos digitálních dat prostřednictvím televize, přenos informací elektronickými prostředky, bezdrátové vysílání, kabelové vysílání, satelitní vysílání, provozování vysílacích zařízení, vysílání programů přes internet, distribuce dat nebo audiovizuálních záznamů prostřednictvím globální počítačové sítě nebo internetu, elektronický přenos dat, streaming zvukového materiálu a video materiálu na internetu, služby přenosu videa na vyžádání (VoD), poskytování internetových diskusních fór, poskytování služeb v oblasti online komunikace, přenos interaktivního zábavního software prostřednictvím komunikačních sítí, přenos zpráv prostřednictvím elektronických médií, informační služby týkající se televizního vysílání; (41) zábava, vzdělávání a výuka, zábavní, sportovní a kulturní aktivity, výroba rozhlasových a televizních pořadů, filmová a video produkce, výroba audiovizuálních nahrávek, zvuková produkce, video produkce a fotografování, služby televizního studia (nahrávací služby), filmová studia, televizní zábava, hudební koncerty prostřednictvím televize, psaní scénářů, výroba titulků, dabing, filmová distribuce, projekce filmů, pronájem a půjčování filmů, organizace kulturních, zábavních a sportovních akcí, organizování a pořádání výstav k zábavním účelům, organizování festivalů, organizování her a soutěží, poskytování služeb zábavních parků, divadelní představení, provozování internetových her (bez možnosti stažení), vydavatelská činnost a zpravodajství, reportéřské služby, online publikování, poskytování elektronických publikací, zpravodajské programy (služby), informace o zábavě.

(730) **Česká televize**, Na hřebenech II 1132/4, Praha 4, Podolí, 14700, CZ

(210) **O-560814**

(220) 31.12.2019

(320) 31.12.2019

(511) 9, 16, 35, 38, 41

(540)



(510) (9) audiovizuální díla, zvukové, obrazové a zvukově obrazové záznamy v analogové nebo digitální podobě na datových nosičích nebo ke stažení na internetu nebo prostřednictvím jiné datové či komunikační sítě, nosiče zvukových, obrazových a zvukově obrazových záznamů a dat nahrané i nenahrané, optické disky, kompaktní disky, DVD, Blu-ray disky, gramofonové desky, magnetické pásky, videokazety, magnetické disky, exponované filmy, software, elektronické databáze a katalogy, softwarové aplikace a hry pro počítače (software), chytré telefony, tablety a jiná komunikační zařízení a zařízení výpočetní techniky, elektronické publikace na nosičích a ke stažení, počítačový hardware, periferní počítačová zařízení, audiovizuální a fotografické přístroje, komunikační zařízení, přístroje pro zachycení, vysílání, přenos, příjem a reprodukci zvuku a obrazu, elektrická zařízení a příslušenství na zpracování dat, audiovizuální přístroje a zařízení, přístroje pro záznam zvuku a obrazu, elektrická navigační zařízení, obaly a pouzdra na nosiče dat a záznamů, brýle, sluneční brýle, pouzdra na brýle, dekorační magnety, podložky pod myš (příslušenství počítačů); (16) tiskárenské výrobky, knihy, časopisy, fotografie, fotoalba a alba pro sběratele, kalendáře, diáře, poznámkové bloky, plakáty, letáky, nálepky, navštívenky, pohledy, přání, sběratelské karty, katalogy, manuály,

vstupenky, poštovní známky, záložky do knih, tisky, grafické reprodukcce, mapy, kancelářské potřeby kromě nábytku, kancelářský a dopisní papír, desky na dokumenty, obálky, razítka, lepicí pásky, psací potřeby, školní potřeby, vyučovací pomůcky a potřeby kromě přístrojů, pera, tužky, zvyrazňovače, fixy, gummy na gumování, malířské soupravy pro umělce a děti, štětce, pastelky, krabice z papíru nebo lepenky, papírové tašky, balicí papír; (35) propagační činnost, reklama, marketingové služby, televizní reklama, reklama online, poskytování reklamního prostoru, pronájem reklamního času v komunikačních médiích, licence na výrobky a služby pro třetí osoby (komerční správa), merchandising, grafická úprava pro reklamní účely, organizování obchodních nebo reklamních akcí; (38) televizní vysílání a přenosy, audiovizuální přenosové služby, přenos a vysílání dat, přenos digitálních dat prostřednictvím televize, přenos informací elektronickými prostředky, bezdrátové vysílání, kabelové vysílání, satelitní vysílání, provozování vysílacích zařízení, vysílání programů přes internet, distribuce dat nebo audiovizuálních záznamů prostřednictvím globální počítačové sítě nebo internetu, elektronický přenos dat, streaming zvukového materiálu a video materiálu na internetu, služby přenosu videa na vyžádání (VoD), poskytování internetových diskusních fór, poskytování služeb v oblasti online komunikace, přenos interaktivního zábavního software prostřednictvím komunikačních sítí, přenos zpráv prostřednictvím elektronických médií, informační služby týkající se televizního vysílání; (41) zábava, vzdělávání a výuka, zábavní, sportovní a kulturní aktivity, výroba rozhlasových a televizních pořadů, filmová a video produkce, výroba audiovizuálních nahrávek, zvuková produkce, video produkce a fotografování, služby televizního studia (nahrávací služby), filmová studia, televizní zábava, hudební koncerty prostřednictvím televize, psaní scénářů, výroba titulků, dabing, filmová distribuce, projekce filmů, pronájem a půjčování filmů, organizace kulturních, zábavních a sportovních akcí, organizování a pořádání výstav k zábavním účelům, organizování festivalů, organizování her a soutěží, poskytování služeb zábavních parků, divadelní představení, provozování internetových her (bez možnosti stažení), vydavatelská činnost a zpravodajství, reportéřské služby, online publikování, poskytování elektronických publikací, zpravodajské programy (služby), informace o zábavě.

(730) **Česká televize**, Na hřebenech II 1132/4, Praha 4, Podolí, 14700, CZ

(210) **O-560815**

(220) 31.12.2019

(320) 31.12.2019

(511) 9, 16, 35, 38, 41

(540)



(510) (9) audiovizuální díla, zvukové, obrazové a zvukově obrazové záznamy v analogové nebo digitální podobě na datových nosičích nebo ke stažení na internetu nebo prostřednictvím jiné datové či komunikační sítě, nosiče zvukových, obrazových a zvukově obrazových záznamů a dat nahrané i nenahrané, optické disky, kompaktní disky, DVD, Blu-ray disky, gramofonové desky, magnetické pásky, videokazety, magnetické disky, exponované filmy, software, elektronické databáze a katalogy, softwarové aplikace a hry pro počítače (software), chytré telefony, tablety a jiná komunikační zařízení a zařízení výpočetní techniky, elektronické publikace na nosičích a ke stažení, počítačový hardware, periferní počítačová zařízení, audiovizuální a fotografické přístroje, komunikační zařízení, přístroje pro zachycení, vysílání, přenos, příjem a reprodukci zvuku a obrazu, elektrická zařízení a příslušenství na zpracování dat, audiovizuální přístroje a zařízení, přístroje pro záznam zvuku a obrazu, elektrická navigační zařízení, obaly a pouzdra na nosiče dat a záznamů, brýle, sluneční brýle, pouzdra na brýle, dekorační magnety, podložky pod myš (příslušenství počítačů); (16) tiskárenské výrobky, knihy, časopisy, fotografie, fotoalba a alba pro

sběratele, kalendáře, diáře, poznámkové bloky, plakáty, letáky, nálepky, navštívenky, pohledy, přání, sběratelské karty, katalogy, manuály, vstupenky, poštovní známky, záložky do knih, tisky, grafické reprodukcce, mapy, kancelářské potřeby kromě nábytku, kancelářský a dopisní papír, desky na dokumenty, obálky, razítka, lepicí pásky, psací potřeby, školní potřeby, vyučovací pomůcky a potřeby kromě přístrojů, pera, tužky, zvýrazňovače, fixy, gummy na gumování, malířské soupravy pro umělce a děti, štětce, pastelky, krabice z papíru nebo lepenky, papírové tašky, balicí papír; (35) propagační činnost, reklama, marketingové služby, televizní reklama, reklama online, poskytování reklamního prostoru, pronájem reklamního času v komunikačních médiích, licence na výrobky a služby pro třetí osoby (komerční správa), merchandising, grafická úprava pro reklamní účely, organizování obchodních nebo reklamních akcí; (38) televizní vysílání a přenosy, audiovizuální přenosové služby, přenos a vysílání dat, přenos digitálních dat prostřednictvím televize, přenos informací elektronickými prostředky, bezdrátové vysílání, kabelové vysílání, satelitní vysílání, provozování vysílacích zařízení, vysílání programů přes internet, distribuce dat nebo audiovizuálních záznamů prostřednictvím globální počítačové sítě nebo internetu, elektronický přenos dat, streaming zvukového materiálu a video materiálu na internetu, služby přenosu videa na vyžádání (VoD), poskytování internetových diskusních fór, poskytování služeb v oblasti online komunikace, přenos interaktivního zábavního software prostřednictvím komunikačních sítí, přenos zpráv prostřednictvím elektronických médií, informační služby týkající se televizního vysílání; (41) zábava, vzdělávání a výuka, zábavní, sportovní a kulturní aktivity, výroba rozhlasových a televizních pořadů, filmová a video produkce, výroba audiovizuálních nahrávek, zvuková produkce, video produkce a fotografování, služby televizního studia (nahrávací služby), filmová studia, televizní zábava, hudební koncerty prostřednictvím televize, psaní scénářů, výroba titulků, dabing, filmová distribuce, projekce filmů, pronájem a půjčování filmů, organizace kulturních, zábavních a sportovních akcí, organizování a pořádání výstav k zábavním účelům, organizování festivalů, organizování her a soutěží, poskytování služeb zábavních parků, divadelní představení, provozování internetových her (bez možnosti stažení), vydavatelská činnost a zpravodajství, reportéřské služby, online publikování, poskytování elektronických publikací, zpravodajské programy (služby), informace o zábavě.

(730) **Česká televize**, Na hřebenech II 1132/4, Praha 4, Podolí, 14700, CZ

(210) **O-560816**

(220) 31.12.2019

(320) 31.12.2019

(511) 9, 16, 35, 38, 41

(540)



(510) (9) audiovizuální díla, zvukové, obrazové a zvukově obrazové záznamy v analogové nebo digitální podobě na datových nosičích nebo ke stažení na internetu nebo prostřednictvím jiné datové či komunikační sítě, nosiče zvukových, obrazových a zvukově obrazových záznamů a dat nahrané i nenahrané, optické disky, kompaktní disky, DVD, Blu-ray disky, gramofonové desky, magnetické pásky, videokazety, magnetické disky, exponované filmy, software, elektronické databáze a katalogy, softwarové aplikace a hry pro počítače (software), chytré telefony, tablety a jiná komunikační zařízení a zařízení výpočetní techniky, elektronické publikace na nosičích a ke stažení, počítačový hardware, periferní počítačová zařízení, audiovizuální a fotografické přístroje, komunikační zařízení, přístroje pro zachycení, vysílání, přenos, příjem a reprodukci zvuku a obrazu, elektrická zařízení a příslušenství na zpracování dat, audiovizuální přístroje a zařízení, přístroje pro záznam zvuku a obrazu, elektrická navigační zařízení, obaly a pouzdra na nosiče dat a záznamů, brýle, sluneční brýle, pouzdra na brýle,

dekorální magnety, podložky pod myš (příslušenství počítačů); (16) tiskárenské výrobky, knihy, časopisy, fotografie, fotoalba a alba pro sběratele, kalendáře, diáře, poznámkové bloky, plakáty, letáky, nálepky, navštívenky, pohledy, přání, sběratelské karty, katalogy, manuály, vstupenky, poštovní známky, záložky do knih, tisky, grafické reprodukcce, mapy, kancelářské potřeby kromě nábytku, kancelářský a dopisní papír, desky na dokumenty, obálky, razítka, lepicí pásky, psací potřeby, školní potřeby, vyučovací pomůcky a potřeby kromě přístrojů, pera, tužky, zvýrazňovače, fixy, gummy na gumování, malířské soupravy pro umělce a děti, štětce, pastelky, krabice z papíru nebo lepenky, papírové tašky, balicí papír; (35) propagační činnost, reklama, marketingové služby, televizní reklama, reklama online, poskytování reklamního prostoru, pronájem reklamního času v komunikačních médiích, licence na výrobky a služby pro třetí osoby (komerční správa), merchandising, grafická úprava pro reklamní účely, organizování obchodních nebo reklamních akcí; (38) televizní vysílání a přenosy, audiovizuální přenosové služby, přenos a vysílání dat, přenos digitálních dat prostřednictvím televize, přenos informací elektronickými prostředky, bezdrátové vysílání, kabelové vysílání, satelitní vysílání, provozování vysílacích zařízení, vysílání programů přes internet, distribuce dat nebo audiovizuálních záznamů prostřednictvím globální počítačové sítě nebo internetu, elektronický přenos dat, streaming zvukového materiálu a video materiálu na internetu, služby přenosu videa na vyžádání (VoD), poskytování internetových diskusních fór, poskytování služeb v oblasti online komunikace, přenos interaktivního zábavního software prostřednictvím komunikačních sítí, přenos zpráv prostřednictvím elektronických médií, informační služby týkající se televizního vysílání; (41) zábava, vzdělávání a výuka, zábavní, sportovní a kulturní aktivity, výroba rozhlasových a televizních pořadů, filmová a video produkce, výroba audiovizuálních nahrávek, zvuková produkce, video produkce a fotografování, služby televizního studia (nahrávací služby), filmová studia, televizní zábava, hudební koncerty prostřednictvím televize, psaní scénářů, výroba titulků, dabing, filmová distribuce, projekce filmů, pronájem a půjčování filmů, organizace kulturních, zábavních a sportovních akcí, organizování a pořádání výstav k zábavním účelům, organizování festivalů, organizování her a soutěží, poskytování služeb zábavních parků, divadelní představení, provozování internetových her (bez možnosti stažení), vydavatelská činnost a zpravodajství, reportéřské služby, online publikování, poskytování elektronických publikací, zpravodajské programy (služby), informace o zábavě.

(730) **Česká televize**, Na hřebenech II 1132/4, Praha 4, Podolí, 14700, CZ

(210) **O-560817**

(220) 31.12.2019

(320) 31.12.2019

(511) 9, 16, 35, 38, 41

(540)



(510) (9) audiovizuální díla, zvukové, obrazové a zvukově obrazové záznamy v analogové nebo digitální podobě na datových nosičích nebo ke stažení na internetu nebo prostřednictvím jiné datové či komunikační sítě, nosiče zvukových, obrazových a zvukově obrazových záznamů a dat nahrané i nenahrané, optické disky, kompaktní disky, DVD, Blu-ray disky, gramofonové desky, magnetické pásky, videokazety, magnetické disky, exponované filmy, software, elektronické databáze a katalogy, softwarové aplikace a hry pro počítače (software), chytré telefony, tablety a jiná komunikační zařízení a zařízení výpočetní techniky, elektronické publikace na nosičích a ke stažení, počítačový hardware, periferní počítačová zařízení, audiovizuální a fotografické přístroje, komunikační zařízení, přístroje pro zachycení, vysílání, přenos, příjem a reprodukci zvuku a obrazu, elektrická zařízení a příslušenství na zpracování dat, audiovizuální přístroje a zařízení, přístroje pro záznam zvuku a obrazu, elektrická navigační zařízení, obaly a

pouzdra na nosiče dat a záznamů, brýle, sluneční brýle, pouzdra na brýle, dekorativní magnety, podložky pod myš (příslušenství počítačů); (16) tiskárenské výrobky, knihy, časopisy, fotografie, fotoalba a alba pro sběratele, kalendáře, diáře, poznámkové bloky, plakáty, letáky, nálepky, navštívenky, pohledy, přání, sběratelské karty, katalogy, manuály, vstupenky, poštovní známky, záložky do knih, tisky, grafické reprodukce, mapy, kancelářské potřeby kromě nábytku, kancelářský a dopisní papír, desky na dokumenty, obálky, razítka, lepicí pásky, psací potřeby, školní potřeby, vyučovací pomůcky a potřeby kromě přístrojů, pera, tužky, zvýrazňovače, fixy, gumy na gumování, malířské soupravy pro umělce a děti, štětce, pastelky, krabice z papíru nebo lepenky, papírové tašky, balicí papír; (35) propagační činnost, reklama, marketingové služby, televizní reklama, reklama online, poskytování reklamního prostoru, pronájem reklamního času v komunikačních médiích, licence na výrobky a služby pro třetí osoby (komerční správa), merchandising, grafická úprava pro reklamní účely, organizování obchodních nebo reklamních akcí; (38) televizní vysílání a přenosy, audiovizuální přenosové služby, přenos a vysílání dat, přenos digitálních dat prostřednictvím televize, přenos informací elektronickými prostředky, bezdrátové vysílání, kabelové vysílání, satelitní vysílání, provozování vysílacích zařízení, vysílání programů přes internet, distribuce dat nebo audiovizuálních záznamů prostřednictvím globální počítačové sítě nebo internetu, elektronický přenos dat, streaming zvukového materiálu a video materiálu na internetu, služby přenosu videa na vyžádání (VoD), poskytování internetových diskusních fór, poskytování služeb v oblasti online komunikace, přenos interaktivního zábavního software prostřednictvím komunikačních sítí, přenos zpráv prostřednictvím elektronických médií, informační služby týkající se televizního vysílání; (41) zábava, vzdělávání a výuka, zábavní, sportovní a kulturní aktivity, výroba rozhlasových a televizních pořadů, filmová a video produkce, výroba audiovizuálních nahrávek, zvuková produkce, video produkce a fotografování, služby televizního studia (nahrávací služby), filmová studia, televizní zábava, hudební koncerty prostřednictvím televize, psaní scénářů, výroba titulků, dabing, filmová distribuce, projekce filmů, pronájem a půjčování filmů, organizace kulturních, zábavních a sportovních akcí, organizování a pořádání výstav k zábavním účelům, organizování festivalů, organizování her a soutěží, poskytování služeb zábavních parků, divadelní představení, provozování internetových her (bez možnosti stažení), vydavatelská činnost a zpravodajství, reportéřské služby, online publikování, poskytování elektronických publikací, zpravodajské programy (služby), informace o zábavě.

(730) Česká televize, Na hřebenech II 1132/4, Praha 4, Podolí, 14700, CZ

(210) O-560818

(220) 31.12.2019

(320) 31.12.2019

(511) 35, 36

(540)



(510) (35) administrace pojišťovacích smluv, správa smluv v oblasti finančnictví (administrativní služby), aktualizace a správa údajů v pojistných smlouvách a smlouvách v oblasti finančnictví (administrativní služby), poskytování online prostoru pro inzerci třetích stran, zprostředkování online prostoru pro inzerci, sjednávání a uzavírání obchodních transakcí pro třetí strany; (36) pojišťovací služby, online pojišťovací služby, služby v oblasti pojišťovnictví poskytované přes internet, finanční služby poskytované přes internet, zprostředkování pojištění, služby pojišťovacího agenta, služby pojišťovacího makléře, informace o pojištění, poradenství v oblasti pojištění a finančních služeb, finanční služby, likvidace pojistných událostí, zpracování analýz pojistných smluv, zpracování analýz smluv v oblasti finančnictví, oceňovací služby v oblasti pojištění, provozování online pojišťovacího trhu, provozování online trhu finančních služeb.

(591) Barevná

(730) RIXO s.r.o., Evropská 2690/17, Praha 6, Dejvice, 16000, CZ

(210) O-560819

(220) 02.01.2020

(320) 02.01.2020

(511) 3, 5, 32, 35, 44

(540)



(510) (3) adstringentní přípravky pro kosmetické účely, antiperspirační mýdla, antiperspiranty (toaletní potřeby), aromatické látky (éterické oleje), balzámy, jiné než pro léčebné účely, bylinné výtažky pro kosmetické účely, citrónové éterické oleje, deodoranti pro lidskou potřebu nebo pro zvířata, depilační přípravky, depilační vosk, éterické esence, éterické oleje, fyto kosmetické přípravky, geraniol, heliotropin, chlornan draselný, jasmínový olej, kolagenové přípravky pro kosmetické účely, kolínská voda, kosmetická barviva, kosmetické krémy, kosmetické masky, kosmetické přípravky, kosmetické přípravky do koupele, kosmetické přípravky na obočí, kosmetické přípravky na řasy, kosmetické přípravky pro péči o pokožku, kosmetické přípravky pro zeštíhlení, kosmetické přípravky pro zvířata, kosmetické soupravy, kosmetické tužky, koupelové přípravky, ne pro léčebné účely, koupelové soli, ne pro lékařské účely, krém pro bělení pokožky, lepidla pro kosmetické účely, lesky na rty, levandulová voda, levandulový olej, libavkový olej, líčidla, louh sodný, mandlové mléko pro kosmetické účely, mandlové mýdlo, mandlový olej, masážní gely, jiné než pro léčebné účely, máta pro parfumerii, mátová esence (éterický olej), mýdla v kostce, mýdla, ochucovadla do potravin (éterické oleje), oleje pro kosmetické účely, oleje pro toaletní účely, parfémovaná voda, příchutě do nápojů (éterické oleje), saflor, toaletní přípravky, toaletní voda, tuky pro kosmetické účely, tužky na obočí, ústní vody, ne pro lékařské účely; (5) adjuvanty pro léčebné účely, algicidy, alginátové potravinové doplňky, alkaloidy pro léčebné účely, alkohol pro léčebné účely, aminokyseliny pro léčebné účely, amyláza (enzym štěpící škrob) diastáza, analgetika, antioxidační tablety, antiparazitní přípravky, balzámy pro léčebné účely, bílkovinné přípravky pro léčebné účely, biologické přípravky pro léčebné účely, bylinné čaje pro léčebné účely, bylinné výtažky pro léčebné účely, cukr pro léčebné účely, čaje na astma, dietetická vláknina, dietetické látky pro léčebné účely, dietetické nápoje pro léčebné účely, dietetické potraviny pro léčebné účely, draselné soli pro léčebné účely, enzymatické přípravky pro léčebné účely, enzymy pro léčebné účely, fenyl, pro léčebné účely, hematogen, humánní léčiva, imunostimulanty, izotopy pro léčebné účely, jodová tinktura, kafir pro léčebné účely, kaftový olej pro léčebné účely, kaseinové potravinové doplňky, kolagen pro léčebné účely, koprový olej pro léčebné účely, koupelové soli pro léčebné účely, kyslík pro léčebné účely, kyslíkové koupele, lecitin pro léčebné účely, léčebné oleje, léčebné přípravky na hubnutí, léčiva na zmírnění zácpy, léčiva posilující nervovou soustavu, léčiva pro dentální použití, léčivé byliny, léčivé čaje, léčivé kořeny, léčivé nápoje, minerální potravinové doplňky, peroxid vodíku pro léčebné účely, potravinové doplňky obsahující enzymy, potravinové doplňky neléčebné, potravinové doplňky léčebné, potravinové doplňky z droždí, potravinové doplňky z glukózy, potravinové doplňky z lecitinu, potravinové doplňky z lněného oleje, potravinové doplňky z lněných semenek, potravinové doplňky z mateří kašičky, potravinové doplňky z propolisu, potravinové doplňky z pšeničných klíčků, potravinové doplňky z pylu, proteinové potravinové doplňky, vitaminové, minerální, bílkovinné a proteinové přípravky pro léčebné účely, přípravky do koupelí pro léčebné účely, přípravky na léčebné výplachy, soli do minerálních koupelí, soli pro léčebné účely, tablety na hubnutí, tablety na potlačení chuti k jídlu, terapeutické přípravky do koupelí, ústní vody pro léčebné účely, vitaminové přípravky, výživové doplňky, vitaminové nápoje, výživové přípravky pro léčebné a lékařské účely, přípravky pro sportovce a ostatní osoby vystavené zvýšené tělesné námaze (potravinové doplňky), léčebné výživové přípravky pro denní doplnění stravy, minerální potravinové doplňky, minerální

doplňky stravy, minerální dietní doplňky pro lidi, doplňky stravy pro neléčebné účely, doplňky zdravé výživy pro osoby se zvláštními dietními požadavky, doplňky zdravé výživy vyrobené převážně z minerálů, dietní doplňky pro lidskou potřebu, vitamínové a minerální doplňky, vitamínové tablety, vitaminy a vitamínové přípravky, želatinové vitaminy, farmaceutické přípravky a přírodní léčiva; (32) esence na výrobu nápojů, izotonické nápoje, limonády, minerální vody (nápoje), mošt, nápoje pro sportovce obohacené proteiny, nápoje ze syrovátky, nealkoholické aperitivy, nealkoholické koktejly, nealkoholické nápoje, nealkoholické nápoje na bázi medu, nealkoholické nápoje s příchutí čaje, nealkoholické nápoje s příchutí kávy, nealkoholické nápoje z aloe vera, nealkoholické nápoje z ovocných šťáv, nealkoholické ovocné nektary, nealkoholické výtažky z ovoce, nealkoholický cider, nekvašený hroznový mošt, orgeada, ovocné šťávy, perlivé vody, prášky pro přípravu šumivých nápojů, přípravky pro výrobu likérů, přípravky pro výrobu nápojů, přípravky pro výrobu sodovky, sirupy pro přípravu limonád, sirupy pro přípravu nápojů, smoothie (mixované nápoje z čerstvého ovoce nebo zeleniny), stolní vody, tablety pro přípravu šumivých nápojů, vody (nápoje), zázvorové pivo, zeleninové šťávy (nápoje); (35) administrativní služby, administrativní zpracování objednávek, aktualizace reklamních materiálů, aranžování výkladů, cílené zaslání reklamních materiálů, fakturace, grafická úprava pro reklamní účely, marketing, nábor zaměstnanců, návrh reklamních materiálů, obchodní informace, obchodní průzkum, podpora prodeje jiných osob, pomoc při řízení obchodní činnosti, pomoc při řízení obchodních či průmyslových podniků, poptávky, poradenské služby pro obchodní vedení, poradenství v oblasti komunikační strategie při styku s veřejností, poradenství v oblasti komunikační strategie v reklamě, poradenství v oblasti organizace podniku, poradenství v oblasti řízení a organizace podniku, poradenství v oblasti řízení lidských zdrojů, poradenství v oblasti řízení obchodní činnosti, pořádání módních přehlídek pro reklamní účely, pořádání veletrhů pro obchodní či reklamní účely, pořádání výstav pro obchodní či reklamní účely, poskytování obchodních informací prostřednictvím webových stránek, prezentace výrobků v komunikačních médiích pro účely maloobchodu, profesionální obchodní poradenství, propagace, předvádění zboží, psaní reklamních textů, reklama, rozhlasová reklama, sestavování katalogů informací pro obchodní či reklamní účely, sjednávání a uzavírání obchodních transakcí pro třetí strany, sjednávání obchodních smluv pro jiné osoby, správa dat víceúrovňového marketingu a malého podnikání, správa zákaznických věrnostních programů, styk s veřejností, subdodavatelské služby (pomoc v obchodní činnosti), šíření reklamních materiálů, šíření vzorků, telemarketing, televizní reklama, venkovní reklama, vydávání reklamních textů, vylepování plakátů, výroba teleshoppingových programů, zásilková reklama, zásobovací služby pro jiné osoby (nákup zboží a služeb pro jiné podniky), získávání kontaktů na potenciální zákazníky, zpracování objednávek, zpracování textu, zprostředkování dovozu a vývozu, zprostředkování obchodních informací, zprostředkování obchodů s výše uvedenými výrobky ve třídách 3, 5 a 32, zprostředkování propagace, zprostředkování reklamy; (44) alternativní medicína, aromaterapie, chiropraxe, depilace voskem, farmaceutické poradenství, fyzioterapie, kadeřnictví, lázeňské služby, lázně, lékařské služby, manikúra, masáže, ošetřovatelské služby, ozdravovny, paliativní péče, péče o vzhled domácích zvířat, péče o vzhled zvířat, pronájem hygienických zařízení, pronájem zdravotnického vybavení, salony krásy, sauny, služby lékařské péče poskytované lázněmi, služby péče o krásu poskytované lázněmi, služby psychologa, služby vizážistů, solária, terapeutické služby, turecké lázně, veřejné lázně pro hygienické účely, zdravotní péče, zdravotní poradenství, zdravotní poradenství pro osoby se zdravotním postižením, zdravotnická střediska, zotavovny.

- (591) Barevná
(730) **H2 WORLD HEALTH & BEAUTY COMPANY s.r.o.**, Muglinovská 154/73, Ostrava, Muglinov, 71200, CZ
(740) KubicaPartners s.r.o., Advokátní kancelář, JUDr. Radim Kubica MBA, advokát, Ó. Lysohorského 702, Frýdek-Místek, Frýdek, 73801

- (210) **O-560821**
(220) 02.01.2020
(320) 02.01.2020
(511) 9, 35, 42
(540)

lidé + obsah + design = značka

- (510) (9) software pro správu dat a souborů a databázový software, software pro strojové učení pro oblast reklamy, mobilní aplikace, software pro webové aplikace a servery, software pro správu obsahu, CMS software [systém pro správu obsahu], software pro správu firemního obsahu [ECM]; (35) reklamní, marketingové a propagační služby, služby v oblasti strategie

značek, služby navrhování obchodních značek, texty (psaní reklamních textů), poradenství v oboru řízení obchodní činnosti a marketingu, vydávání reklamních textů, zveřejňování propagačních textů, konzultační a poradenské služby a pomoc v oblasti reklamní, marketingové a propagační činnosti, výzkum trhu, výzkum obchodních informací, služby týkající se obchodního výzkumu, realizace rozhovorů jako kvalitativní výzkum trhu, služby výzkumu v oblasti reklamy a marketingu, analýza reakce na reklamu a výzkum trhu, reklamní agentury, reklamní služby, reklamní průzkum, reklamní materiály (šíření), propagační služby, propagační marketing, venkovní propagační služby; (42) služby v oblasti designu obchodních značek, grafický design, obalový design, design softwaru, navrhování webových stránek, programování webových stránek, správa webových stránek, hosting webových stránek, webhosting, navrhování webu, pronájem webových serverů, vývoj databází, vývoj softwaru, vývoj průmyslových procesů, návrh obchodních značek, umělecký design, průmyslový design, komerční umělecký design, architektonický design.

- (730) **značkárna s.r.o.**, Roháčova 1095/77, Praha 3, Žižkov, 13000, CZ

- (210) **O-560823**
(220) 02.01.2020
(320) 02.01.2020
(511) 17, 20, 24, 35
(540)



- (510) (17) pěnové materiály na bázi polyuretanových pěn (s výjimkou těsnících a izolačních pěn používaných v průmyslu, ve stavebnictví a automobilovém průmyslu) pro využití při výrobě postelových matrací, podložek určených k sezení a ležení, anatomicky tvarovaných polštářů, čalounění nábytku a výrobě ortopedických a relaxačních pomůcek; (20) matrace, lůžka (zahrnuté v této třídě), lůžkoviny (s výjimkou ložního prádla), podušky, polštáře; (24) textilie a tkaniny zahrnuté v této třídě, zejména potahy a povlaky na nábytek, na matrace, na polštáře, na postele; (35) zprostředkovatelská a obstaravatelská činnost v oblasti obchodu s výrobky výše uvedenými ve tř. 17, 20, 24, provozování e-shopu s výrobky výše uvedenými ve tř. 17, 20, 24.
(730) **Hilding Anders Česká republika a.s.**, č. p. 215, Roztoky u Jilemnice, 51231, CZ
(740) Ing. Petr Soukup, tř. Svobody 43/39, Olomouc, 77900

- (210) **O-560824**
(220) 02.01.2020
(320) 02.01.2020
(511) 17, 20, 24, 35
(540)



- (510) (17) pěnové materiály na bázi polyuretanových pěn (s výjimkou těsnících a izolačních pěn používaných v průmyslu, ve stavebnictví a automobilovém

průmyslu) pro využití při výrobě postelových matrací, podložek určených k sezení a ležení, anatomicky tvarovaných polštářů, čalounění nábytku a výrobě ortopedických a relaxačních pomůcek; (20) matrace, lůžka (zahrnuté v této třídě), lůžkoviny (s výjimkou ložního prádla), podušky, polštáře; (24) textilie a tkaniny zahrnuté v této třídě, zejména potahy a povlaky na nábytek, na matrace, na polštáře, na postele; (35) zprostředkovatelská a obstaravatelská činnost v oblasti obchodu s výrobky výše uvedenými ve tř. 17, 20, 24, provozování e-shopu s výrobky výše uvedenými ve tř. 17, 20, 24.

(730) **Hilding Anders Česká republika a.s.**, č. p. 215, Roztoky u Jilemnice, 51231, CZ

(740) Ing. Petr Soukup, tř. Svobody 43/39, Olomouc, 77900

(210) **O-560857**

(220) 03.01.2020

(320) 03.01.2020

(511) 30, 40, 43

(540)

COFFEE CRACK

(510) (30) káva, čaj, kakao a jejich náhražky; (40) zpracování potravin a nápojů; (43) poskytování jídla a nápojů.

(730) **Srbová Lucie**, č. p. 90, Vyšehňovice, 53341, CZ

(210) **O-560880**

(220) 06.01.2020

(320) 06.01.2020

(511) 16, 35, 41, 42, 44

(540)

Dr. Zoom | Lékotest

(510) (16) tiskoviny, časopisy (periodika); (35) propagace, propagace výrobků a služeb pro třetí osoby prostřednictvím internetu, služby v oblasti průzkumu trhu vztahující se k mediálnímu vysílání, šíření reklamních materiálů (prospekty, brožury a tiskoviny), komerční informace a rady pro spotřebitele (spotřebitelská poradna), služby v oblasti srovnávání cen, průzkum trhu, marketingový průzkum, obchodní průzkumy; (41) poskytování on-line publikací, on-line vydavatelské služby, publikování multimediálních materiálů on-line, zveřejňování on-line recenzí, vydávání elektronických publikací; (42) služby v oblasti farmaceutického výzkumu, poradenství v oblasti farmaceutického výzkumu; (44) farmacie (poradenství), lékařské poradenství, farmaceutické poradenství, poradenství týkající se kosmetiky, poradenství v oblasti léčiv, odborné poradenství v oblasti výživy, odborné poradenství spojené se zdravotní péčí, odborné poradenství se zaměřením na zdraví, poradenství v oblasti stravování a výživy, poradenství poskytované prostřednictvím internetu v oboru péče o tělo a krásu.

(591) Barevná

(730) **Pharma News, s.r.o.**, Jakobiho 326/5, Praha 10, Petrovice, 10900, CZ

(740) Rudolf Darník, Jupiterova 1186/10, Praha 114, 10400

(210) **O-560881**

(220) 06.01.2020

(320) 06.01.2020

(511) 16, 35, 41, 42, 44

(540)

Lékotest.cz

(510) (16) tiskoviny, časopisy (periodika); (35) propagace, propagace výrobků a služeb pro třetí osoby prostřednictvím internetu, služby v oblasti průzkumu trhu vztahující se k mediálnímu vysílání, šíření reklamních materiálů (prospekty, brožury a tiskoviny), komerční informace a rady pro spotřebitele (spotřebitelská poradna), služby v oblasti srovnávání cen, průzkum trhu, marketingový průzkum, obchodní průzkumy; (41) poskytování on-line publikací, on-line vydavatelské služby, publikování multimediálních materiálů on-line, zveřejňování on-line recenzí, vydávání elektronických publikací; (42) služby v oblasti farmaceutického výzkumu,

poradenství v oblasti farmaceutického výzkumu; (44) farmacie (poradenství), lékařské poradenství, farmaceutické poradenství, poradenství týkající se kosmetiky, poradenství v oblasti léčiv, odborné poradenství v oblasti výživy, odborné poradenství spojené se zdravotní péčí, odborné poradenství se zaměřením na zdraví, poradenství v oblasti stravování a výživy, poradenství poskytované prostřednictvím internetu v oboru péče o tělo a krásu.

(591) Barevná

(730) **Pharma News, s.r.o.**, Jakobiho 326/5, Praha 10, Petrovice, 10900, CZ

(740) Rudolf Darník, Jupiterova 1186/10, Praha 114, 10400

(210) **O-560882**

(220) 06.01.2020

(320) 06.01.2020

(511) 16, 35, 41, 42, 44

(540)

Lékotest.sk

(510) (16) tiskoviny, časopisy (periodika); (35) propagace, propagace výrobků a služeb pro třetí osoby prostřednictvím internetu, služby v oblasti průzkumu trhu vztahující se k mediálnímu vysílání, šíření reklamních materiálů (prospekty, brožury a tiskoviny), komerční informace a rady pro spotřebitele (spotřebitelská poradna), služby v oblasti srovnávání cen, průzkum trhu, marketingový průzkum, obchodní průzkumy; (41) poskytování on-line publikací, on-line vydavatelské služby, publikování multimediálních materiálů on-line, zveřejňování on-line recenzí, vydávání elektronických publikací; (42) služby v oblasti farmaceutického výzkumu, poradenství v oblasti farmaceutického výzkumu; (44) farmacie (poradenství), lékařské poradenství, farmaceutické poradenství, poradenství týkající se kosmetiky, poradenství v oblasti léčiv, odborné poradenství v oblasti výživy, odborné poradenství spojené se zdravotní péčí, odborné poradenství se zaměřením na zdraví, poradenství v oblasti stravování a výživy, poradenství poskytované prostřednictvím internetu v oboru péče o tělo a krásu.

(591) Barevná

(730) **Pharma News, s.r.o.**, Jakobiho 326/5, Praha 10, Petrovice, 10900, CZ

(740) Rudolf Darník, Jupiterova 1186/10, Praha 114, 10400

(210) **O-560892**

(220) 06.01.2020

(320) 06.01.2020

(511) 18, 25

(540)

DOG MOUNT

(510) (18) psí obojky, kožená vodítka, kožené tašky a peněženky, kožené sedlářské výrobky; (25) opasky.

(730) **Dogmount, s.r.o.**, Nemocniční 1417, Uničov, 78391, CZ

(210) **O-560893**

(220) 06.01.2020

(320) 06.01.2020

(511) 18, 25

(540)



(510) (18) psí obojky, kožená vodítka, kožené tašky a peněženky, kožené sedlářské výrobky; (25) opasky.

(591) Barevná

(730) **Dogmount, s.r.o.**, Nemocniční 1417, Uničov, 78391, CZ

(210) **O-560915**
(220) 07.01.2020
(320) 07.01.2020
(511) 37
(540)



(510) (37) výstavba zásobníků na skladování plynu.
(591) Barevná
(730) **HANWHA CORPORATION**, 86 Cheonggyecheon-ro, Jung-gu, Seoul, KR
(740) **KOREJZOVA LEGAL v.o.s.**, JUDr. Petra Sauvage de Brantes, Korunní 810/104, Praha 10, Vinohrady, 10100

(210) **O-560928**
(220) 07.01.2020
(320) 07.01.2020
(511) 42
(540)

IVIGEE

(510) (42) vědecký výzkum, biologický výzkum, výzkum a vývoj v oblasti léčiv, bakteriologické konzultace a výzkum, služby v oblasti lékařského a farmaceutického výzkumu, vývoj farmaceutických přípravků a léčiv, klinické studie a provádění prvních hodnocení v oboru nových léčiv, služby v oblasti vývoje farmaceutických léků, laboratorní výzkumné služby v oblasti farmaceutik, laboratorní služby vztahující se k produkci monoklonálních protilátek, laboratorní výzkumné služby v oblasti dermatologie, kalibrační služby vztahující se k lékařským přístrojům a zařízením, konzultace týkající se farmakologie, poskytování lékařských a vědeckých výzkumných informací v oboru farmaceutik a klinických zkoušek, výzkum a vývoj vakcín a léků, vědecký výzkum pro lékařské účely v oboru rakovinových onemocnění, vědecký výzkum v oblasti sociální medicíny, vědecký výzkum v oboru farmacie, služby hodnocení účinnosti veterinárních léčiv, služby hodnocení účinnosti farmaceutik, služby v oblasti regulační vědy, služby testování výrobků v oblasti registrace léčivých přípravků, služby v oblasti farmakovigilance (kontrola bezpečnosti léčiv), audity v oblasti farmakovigilance (kontroly bezpečnosti léčiv), návrh a vývoj databází, elektronické ukládání dat.
(730) **Petráček Jan**, Palmetová 2118/6, Praha 4, Komořany, 14300, CZ
(740) **zaeRkováno s.r.o.**, Vršovická 478/51, Praha 10, Vršovice, 10100

(210) **O-560934**
(220) 08.01.2020
(320) 08.01.2020
(511) 25, 37, 40
(540)

Abi Totre

(510) (25) oděvy, obuv, pokrývky hlavy, bundy a krátké kabáty s výplní, čepice, dámské kostýmy, dámské šaty, gabardénové pláště, hotové podšívky, kabáty, kalhoty, kalhoty kratší délky, kapesníčky do horní kapsy saka, kapsy pro oděvy, konfekce, konfekční oděvy, košile, košile s krátkým rukávem, kožené oděvy, kožešiny, kožichy, kravaty, kšandy, límce a límečky, manžety, obuv, opasky, pánské obleky, pásky, saka, sedla košil, sukně, svrchní oděvy, svrchníky, svršky k obuvi, šály, šátky a šály, šásky a šály (na krk), šatové sukně, šortkové sukně, trička, vesty, vyšívání oděvy; (37) oprava oděvů; (40) zpracování materiálů, dámské krejčovství, lemování okrajů látek, nekrčivá úprava látek, nekrčivá úprava látek, prošívání, střihání látek, úprava látek, úpravy oděvů, vyšívání, zakázkové krejčovství.
(730) **Totre Abi**, Nádražní 1248/16, Ostrava, 70200, CZ

(210) **O-560935**
(220) 08.01.2020
(320) 08.01.2020
(511) 30, 35, 39, 43
(540)

Pizza Papa Cipolla

(510) (30) pizza, omáčky, těsto; (35) analýza nákladů a cen, maloobchodní služby vztahující se k pekařským výrobkům; (39) dodávka zboží, doprava zboží; (43) bufety, jídelny, restaurace.
(730) **papacipollano.5 s.r.o.**, Trachtova 1128/4, Praha 5, Košíře, 15800, CZ

(210) **O-560937**
(220) 08.01.2020
(320) 08.01.2020
(511) 37
(540)

FIX AUTO

(510) (37) montáž čelních skel do motorových vozidel, montáž částí pro vozidla, montáž náhradních dílů vozidel, opravy a údržba vozidel, opravy automobilů, zejména havarijní služby, opravy karosérií, opravy vozidel poškozených při nehodě, opravy čelních skel, konstrukce výstavních stánků, stavba komerčních nemovitostí, stavba obchodů, stavění obchodních stánků a obchodů.
(730) **MONDOFIX, Inc.**, rue Emilien Marcoux 99, Suite 101, Blainville J7C 0B4, CA
(740) **DLA Piper Prague LLP**, organizační složka, Mgr. Ing. Jan Rataj, Panská 854/2, Praha 1, Nové Město, 11000

(210) **O-560952**
(220) 08.01.2020
(320) 08.01.2020
(511) 28, 35, 41
(540)

Escape v Chebu

(510) (28) zábavní hrací stroje, atrakce v zábavním parku, atrakce do zábavních parků, zábavní přístroje k použití v hernách; (35) propagace sportovních soutěží a akcí; (41) zábava, programy her (zábava, vzdělávání), pořádání soutěží, soutěže (organizace sportovních soutěží), organizování zábavních soutěží, pořádání (organizace) soutěží, organizování her a soutěží, pořádání a vedení soutěží, vedení soutěží na internetu, pořádání soutěží prostřednictvím internetu, pořádání soutěží pro zábavní účely, pořádání sportovních aktivit a soutěží, organizování vzdělávacích nebo zábavních soutěží, organizace soutěží a vyhlášení cen, pořádání soutěží pro vzdělávací účely, pořádání soutěží pro kulturní účely, pořádání soutěží pro školicí účely, organizace kvízů, her a soutěží, pořádání soutěží (vzdělávacích nebo zábavních), pořádání vzdělávacích nebo zábavních soutěží, zábavní služby ve formě soutěží, poskytování prostor pro soutěžní programy, zábavní služby, zábavní centra, zábavní parky, zábavní veletrhy, zábavní kluby (služby), organizování zábavních akcí, organizování zábavních služeb, půjčování zábavních strojů, poskytování zábavních zařízení, vedení zábavních akcí, provozování zábavních parků, organizace zábavních aktivit, zábavní služby prázdninových středisek, zábavní služby ve formě pořádání společenských zábavních akcí, produkce živých zábavních akcí, uvádění živých zábavních akcí, služby tematických zábavních parků, realizace živých zábavních vystoupení, organizování živých zábavních vystoupení, zábavní, sportovní a kulturní aktivity, organizování festivalů pro zábavní účely, organizování slavností pro zábavní účely, výstavní služby pro zábavní účely, zařizování expozic pro zábavní účely, pořádání prezentací pro zábavní účely, poskytování zařízení pro zábavní účely, zábavní služby týkající se kvízů, zábavní služby zaměřené na soutěže, služby zábavní, vzdělávací a školicí, rezervace míst na zábavní akce, zprostředkování vstupenek na zábavní akce, pořádání setkání pro zábavní účely, pořádání slavností pro zábavní účely, poskytování zábavních služeb pro děti, služby zábavních a tematických parků, příprava a pořádání zábavních aktivit, předprodej vstupenek na zábavní akce (služby), pořádání zábavních aktivit pro letní tábory, příprava a pořádání živých zábavních akcí, úniková hra, orientační hra.
(730) **Hasoň Petr**, Obětí nacismu 1030/12, Cheb, 35002, CZ

(210) **O-560954**
(220) 08.01.2020
(320) 08.01.2020
(511) 5
(540)

أورسوسان

(510) (5) léčiva (substance), léčivé přípravky humánní a veterinární, výrobky dietetické.
(730) **PRO.MED.CS Praha a.s.**, Telčská 377/1, Praha 4, Michle, 14000, CZ
(740) **STUDENÁ - LABALESTRA**, advokátní a patentová kancelář, Mgr. Klára Labalestra, advokát, Na Poříčí 12, Praha 1, 11000

(210) **O-560955**
(220) 08.01.2020
(320) 08.01.2020
(511) 5
(540)

أورسوسان فورت

(510) (5) léčiva (substance), léčivé přípravky humánní a veterinární, výrobky dietetické.
(730) **PRO.MED.CS Praha a.s.**, Telčská 377/1, Praha 4, Michle, 14000, CZ
(740) **STUDENÁ - LABALESTRA**, advokátní a patentová kancelář, Mgr. Klára Labalestra, advokát, Na Poříčí 12, Praha 1, 11000

(210) **O-560956**
(220) 08.01.2020
(320) 08.01.2020
(511) 5
(540)

URSOSAN FORTE

(510) (5) léčiva (substance), léčivé přípravky humánní a veterinární, výrobky dietetické.
(730) **PRO.MED.CS Praha a.s.**, Telčská 377/1, Praha 4, Michle, 14000, CZ
(740) **STUDENÁ - LABALESTRA**, advokátní a patentová kancelář, Mgr. Klára Labalestra, advokát, Na Poříčí 12, Praha 1, 11000

(210) **O-560980**
(220) 09.01.2020
(320) 09.01.2020
(511) 16, 36, 40, 41, 43, 44
(540)

STARÁ POŠTA

(510) (16) atlasy, fotografie, kalendáře, kancelářské potřeby (s výjimkou nábytku), katalogy, knihy, noviny, papírenské výrobky, prospekty, mapy, obtisky, pohlednice, reprodukce, samolepky, tiskoviny, periodický a neperiodický tisk, informační, reklamní a propagační tiskoviny, papírové a plastové tašky, papírové obaly všeho druhu, papírové ubrusy a ubrusy, papírová prostírání, papírové ručníky, podtácky (papírové podložky pod sklenice), balicí papír, reklamní a ozdobné předměty z papíru spadající do tř. 16, tužky, těžítka, papír; (36) směňování peněžních prostředků; (40) potisk triček, potisk vlny, potiskování textilií, zakázkový potisk látek dekorativními vzory, potisk reklamních předmětů; (41) informace o možnostech zábavy a rekreace, půjčování sportovního nářadí a náčiní a sportovních potřeb, vydávání textů (s výjimkou reklamních nebo náborových), provozování tělovýchovných zařízení a zařízení sloužících k regeneraci a rekondici spadající do tř. 41, provozování pláží, sportovní a kulturní aktivity, pronájem kulečnickových stolů a příslušenství, pronájem sportovních zařízení, venkovní dětské hřiště, dětská herna, provozování herny pro teenagery, provozování stolního fotbalu, kina, herních konzol a PC, provozování herny pro dospělé, provozování golfového trenážeru, kulečnicku a stolního tenisu, pronájem cvičebních prostor, provozování zábavných klubů, služby nočního podniku, půjčování herního vybavení, půjčování sportovního vybavení, organizování prohlídek muzeí, kulturních sbírek, knihoven, zámků, hradů a kulturních ústavů, návštěv divadel, koncertů, kin, všech kulturních, zábavných a sportovních podniků, organizování konferencí, kongresů, symposií, seminářů, předprodej vstupenek na kulturní a sportovní akce, obstarávání tlumočnicků a překladatelů, pořádání svateb, příprava a pořádání firemních akcí, rodinných oslav spadající do tř. 41, pořádání kurzů, jazykových pobytů, prázdninových táborů, dětské tábory, zprostředkování jazykových pobytů v zahraničí, kurzy cvičení jógy, zajišťování programu v zařízení pro rekreaci, zajišťování relaxačních programů spadající do tř. 41, pobytů se sportovním nebo společenským programem; (43) služby zajišťující stravování, provozování venkovního grilu, ubytování zahraniční i tuzemské, rezervace ubytování, zprostředkování ubytovacích a stravovacích služeb, poskytování informací o hotelech a jiných typech ubytování, služby cestovní kanceláře a agentury spojené se zajišťováním ubytování, stravování a nápojů, ubytovací služby (hotely, penziony, apartmány, aparthotely), poskytování přechodného ubytování, rezervace přechodného ubytování, pronajímání přechodného ubytování, služby zajišťující nápoje, dočasné ubytování, restaurace, samoobslužné restaurace, bufety, bary, cukrárny, kavárny, jídelny, ubytovací služby (hotely, penziony), hotelové služby, rezervace hotelů, penzionů, apartmánů, aparthotelů, provozování hotelů, penzionů, apartmánů, aparthotelů, restaurací, barů, bufetů, cukráren, kaváren, vináren, jídelen a kempů, pronajímání jednacích místností, služby recepce pro přechodné ubytování (správa odjezdů a příjezdů), organizační zajištění gastronomických akcí (cateringové služby); (44) kadeřnické salóny, manikúra, pedikúra, solária, salóny krásy, fyzikální terapie, lázně, sauny, provozování wellness, ošetřovatelské služby, pronájem zdravotnických zařízení, zotavovny, zahradnické služby.

půjčování sportovního vybavení, organizování prohlídek muzeí, kulturních sbírek, knihoven, zámků, hradů a kulturních ústavů, návštěv divadel, koncertů, kin, všech kulturních, zábavných a sportovních podniků, organizování konferencí, kongresů, symposií, seminářů, předprodej vstupenek na kulturní a sportovní akce, obstarávání tlumočnicků a překladatelů, pořádání svateb, příprava a pořádání firemních akcí, rodinných oslav spadající do tř. 41, pořádání kurzů, jazykových pobytů, prázdninových táborů, dětské tábory, zprostředkování jazykových pobytů v zahraničí, kurzy cvičení jógy, zajišťování programu v zařízení pro rekreaci, zajišťování relaxačních programů spadající do tř. 41, pobytů se sportovním nebo společenským programem; (43) služby zajišťující stravování, provozování venkovního grilu, ubytování zahraniční i tuzemské, rezervace ubytování, zprostředkování ubytovacích a stravovacích služeb, poskytování informací o hotelech a jiných typech ubytování, služby cestovní kanceláře a agentury spojené se zajišťováním ubytování, stravování a nápojů, ubytovací služby (hotely, penziony, apartmány, aparthotely), poskytování přechodného ubytování, rezervace přechodného ubytování, pronajímání přechodného ubytování, služby zajišťující nápoje, dočasné ubytování, restaurace, samoobslužné restaurace, bufety, bary, cukrárny, kavárny, jídelny, ubytovací služby (hotely, penziony), hotelové služby, rezervace hotelů, penzionů, apartmánů, aparthotelů, provozování hotelů, penzionů, apartmánů, aparthotelů, restaurací, barů, bufetů, cukráren, kaváren, vináren, jídelen a kempů, pronajímání jednacích místností, služby recepce pro přechodné ubytování (správa odjezdů a příjezdů), organizační zajištění gastronomických akcí (cateringové služby); (44) kadeřnické salóny, manikúra, pedikúra, solária, salóny krásy, fyzikální terapie, lázně, sauny, provozování wellness, ošetřovatelské služby, pronájem zdravotnických zařízení, zotavovny, zahradnické služby.

(730) **MyResorts, s.r.o.**, Údolní 326/11, Brno, Brno-město, 60200, CZ
(740) **A. Holas & partner Patentová a známková kancelář**, Ing. Mgr. Hana Holasová, Křížová 105/4, Brno, 60300

(210) **O-560981**
(220) 09.01.2020
(320) 09.01.2020
(511) 16, 36, 40, 41, 43, 44
(540)

LESNÍ STRÁNĚ

(510) (16) atlasy, fotografie, kalendáře, kancelářské potřeby (s výjimkou nábytku), katalogy, knihy, noviny, papírenské výrobky, prospekty, mapy, obtisky, pohlednice, reprodukce, samolepky, tiskoviny, periodický a neperiodický tisk, informační, reklamní a propagační tiskoviny, papírové a plastové tašky, papírové obaly všeho druhu, papírové ubrusy a ubrusy, papírová prostírání, papírové ručníky, podtácky (papírové podložky pod sklenice), balicí papír, reklamní a ozdobné předměty z papíru spadající do tř. 16, tužky, těžítka, papír; (36) směňování peněžních prostředků; (40) potisk triček, potisk vlny, potiskování textilií, zakázkový potisk látek dekorativními vzory, potisk reklamních předmětů; (41) informace o možnostech zábavy a rekreace, půjčování sportovního nářadí a náčiní a sportovních potřeb, vydávání textů (s výjimkou reklamních nebo náborových), provozování tělovýchovných zařízení a zařízení sloužících k regeneraci a rekondici spadající do tř. 41, provozování pláží, sportovní a kulturní aktivity, pronájem kulečnickových stolů a příslušenství, pronájem sportovních zařízení, venkovní dětské hřiště, dětská herna, provozování herny pro teenagery, provozování stolního fotbalu, kina, herních konzol a PC, provozování herny pro dospělé, provozování golfového trenážeru, kulečnicku a stolního tenisu, pronájem cvičebních prostor, provozování zábavných klubů, služby nočního podniku, půjčování herního vybavení, půjčování sportovního vybavení, organizování prohlídek muzeí, kulturních sbírek, knihoven, zámků, hradů a kulturních ústavů, návštěv divadel, koncertů, kin, všech kulturních, zábavných a sportovních podniků, organizování konferencí, kongresů, symposií, seminářů, předprodej vstupenek na kulturní a sportovní akce, obstarávání tlumočnicků a překladatelů, pořádání svateb, příprava a pořádání firemních akcí, rodinných oslav spadající do tř. 41, pořádání kurzů, jazykových pobytů, prázdninových táborů, dětské tábory, zprostředkování jazykových pobytů v zahraničí, kurzy cvičení jógy, zajišťování programu v zařízení pro rekreaci, zajišťování relaxačních programů spadající do tř. 41, pobytů se sportovním nebo společenským programem; (43) služby zajišťující stravování, provozování venkovního grilu, ubytování zahraniční i tuzemské, rezervace ubytování, zprostředkování ubytovacích a stravovacích služeb, poskytování informací o hotelech a jiných typech ubytování, služby cestovní kanceláře a agentury spojené se zajišťováním ubytování, stravování a nápojů, ubytovací služby (hotely, penziony, apartmány, aparthotely), poskytování přechodného ubytování, rezervace přechodného ubytování, pronajímání

přechodného ubytování, služby zajišťující nápoje, dočasné ubytování, restaurace, samoobslužné restaurace, bufety, bary, cukrárny, kavárny, jídelny, ubytovací služby (hotely, penziony), hotelové služby, rezervace hotelů, penzionů, apartmánů, aparthotelů, provozování hotelů, penzionů, apartmánů, aparthotelů, restaurací, barů, bufetů, cukráren, kaváren, vináren, jídelen a kempů, pronajímání jednacích místností, služby recepce pro přechodné ubytování (správa odjezdů a příjezdů), organizační zajištění gastronomických akcí (cateringové služby); (44) kadefnické salóny, manikúra, pedikúra, solária, salóny krásy, fyzikální terapie, lázně, sauny, provozování wellness, ošetrovatelské služby, pronájem zdravotnických zařízení, zotavovny, zahradnické služby.

- (730) **MyResorts, s.r.o.**, Údolní 326/11, Brno, Brno-město, 60200, CZ
(740) A. Holas & partner Patentová a známková kancelář, Ing. Mgr. Hana Holasová, Křížová 105/4, Brno, 60300

- (210) **O-560986**
(220) 10.01.2020
(320) 10.01.2020
(511) 35, 38, 39, 41, 42
(540)

EverGO

- (510) (35) reklama, propagace, řízení obchodní činnosti, obchodní administrativa, kancelářské práce; (38) telekomunikace; (39) doprava, balení a skladování zboží, organizování cest; (41) vzdělávání, školení, zábava, sportovní a kulturní činnosti; (42) vědecké a technické služby a související výzkum a projektování, průmyslová analýza a průmyslový výzkum, navrhování a vývoj počítačového hardwaru a softwaru.
(730) **Central Company s.r.o.**, Kaprova 42/14, Praha 1, Staré Město, 11000, CZ
(740) Pham Viet Do, Hlavní třída 131/9, Český Těšín, 73701

- (210) **O-561010**
(220) 13.01.2020
(320) 13.01.2020
(511) 9, 36
(540)

JASPER - manažersko-ekonomický reporting

- (510) (9) jednoduchý aktualizovaný srozumitelný ekonomický reporting, počítačový program (software) jako nástroj pro manažersko-ekonomický reporting; (36) poradenství v oblasti účetnictví, peněžnictví a finančnictví.
(730) **Kryštofek Tomáš Ing.**, Fikerova 2157/3, Praha 4, Modřany, 14300, CZ
(740) Advokátní kancelář Mgr. Marie Šebelové, Mgr. Marie Šebelové, Na zábradlí 205/1, Praha 1, Staré Město, 11000

- (210) **O-561017**
(220) 13.01.2020
(320) 13.01.2020
(511) 19, 27, 35, 37, 38
(540)

TICHÉ PODLAHY

- (510) (19) podlahy ze dřeva a umělého dřeva, plovoucí podlahy, vrstvené lepené dřevo, parkety, parkety dřevěné, parkety laminátové, korkové podlahy, lisovaný korek na podlahy, vinylové podlahové krytiny pro pokládání podlah, plastové podlahové desky, pryžové podlahové dlaždice; (27) kobercové dlaždice k pokrytí nebo obložení podlah, podlahové krytiny, vinylové podlahové krytiny, pvc podlahové krytiny (linoleum), zámkové vinylové podlahové krytiny, samolepicí vinylové podlahové krytiny, lvt krytiny, linolea, marmolea, kobercové dlaždice z pryže, koberce, kobercové čtverce, podložky pod kolečkové židle, rohože, čistící koberce a rohože, umělé trávníky; (35) prodej podlah, podlahových krytin a koberců, prodej podlahových doplňků, prodej prostředků pro ošetřování podlah a podlahových krytin, reklamní, propagační a inzertní činnost, reklama online v počítačové síti, šíření propagačních informací, rozšiřování a poskytování reklamních a inzertních materiálů, zprostředkování reklamy a propagace, konzultační činnost pro obchodní účely, průzkum trhu; (37) služby pokrývání podlah, pokládání podlahových krytin, včetně koberců, provádění podkladů a izolace podlah, montáž a opravy podlah a

podlahových krytin, poradenství v oblasti pokládání podlahových krytin, poskytování informací v oboru podlah, podlahových krytin a pokládání podlahových krytin; (38) služby v oblasti elektronické komunikace, poskytování přístupu k elektronické online síti za účelem vyhledávání informací, služby zpravodajské a informační agentury (přenos zpráv).

- (591) Barevná
(730) **BRASED EUROTETIL CZ, spol. s r.o.**, Škrobárenská 497/10, Brno, Trmitá, 61700, CZ
(740) Kania, Sedlák, Smola, s.r.o., Mendlovo náměstí 907/1a, Brno, Staré Brno, 60300

- (210) **O-561018**
(220) 13.01.2020
(320) 13.01.2020
(511) 19, 27, 35, 37, 38
(540)

AKUSTICKÉ PODLAHY

- (510) (19) podlahy ze dřeva a umělého dřeva, plovoucí podlahy, vrstvené lepené dřevo, parkety, parkety dřevěné, parkety laminátové, korkové podlahy, lisovaný korek na podlahy, vinylové podlahové krytiny pro pokládání podlah, plastové podlahové desky, pryžové podlahové dlaždice; (27) kobercové dlaždice k pokrytí nebo obložení podlah, podlahové krytiny, vinylové podlahové krytiny, pvc podlahové krytiny (linoleum), zámkové vinylové podlahové krytiny, samolepicí vinylové podlahové krytiny, lvt krytiny, linolea, marmolea, kobercové dlaždice z pryže, koberce, kobercové čtverce, podložky pod kolečkové židle, rohože, čistící koberce a rohože, umělé trávníky; (35) prodej podlah, podlahových krytin a koberců, prodej podlahových doplňků, prodej prostředků pro ošetřování podlah a podlahových krytin, reklamní, propagační a inzertní činnost, reklama online v počítačové síti, šíření propagačních informací, rozšiřování a poskytování reklamních a inzertních materiálů, zprostředkování reklamy a propagace, konzultační činnost pro obchodní účely, průzkum trhu; (37) služby pokrývání podlah, pokládání podlahových krytin, včetně koberců, provádění podkladů a izolace podlah, montáž a opravy podlah a podlahových krytin, poradenství v oblasti pokládání podlahových krytin, poskytování informací v oboru podlah, podlahových krytin a pokládání podlahových krytin; (38) služby v oblasti elektronické komunikace, poskytování přístupu k elektronické online síti za účelem vyhledávání informací, služby zpravodajské a informační agentury (přenos zpráv).
(591) Barevná
(730) **BRASED EUROTETIL CZ, spol. s r.o.**, Škrobárenská 497/10, Brno, Trmitá, 61700, CZ
(740) Kania, Sedlák, Smola, s.r.o., Mendlovo náměstí 907/1a, Brno, Staré Brno, 60300

- (210) **O-561019**
(220) 13.01.2020
(320) 13.01.2020
(511) 1, 2, 3, 4
(540)



- (510) (1) chemické impregnační přípravky na kůži a textil, chemické impregnační nátěry na přírodní kámen, oleje na čištění kůže; (2) barva na obuv, barva k použití na kůži, impregnační směsi (barvy), přírodní barviva; (3) ochranné prostředky na kůži a obuv, přípravky na čištění a leštění kůže a obuvi, brousící a lešticí přípravky povrchů a to kámen, dřevo, kovy, kůže, guma, lešticí vosky, přírodní vosky, přírodní lešticí přípravky; (4) mazadla a průmyslové vosky, tuky, kapaliny, mazadla na obuv, mazadla na řemeny.
(591) Barevná
(730) **Švec Michal**, Na Návři 321, Mirovice, 39806, CZ

(740) PatentCentrum Sedlák & Partners s.r.o., Okružní 2824, České Budějovice, České Budějovice 3, 37001

(210) **O-561024**
(220) 13.01.2020
(320) 13.01.2020
(511) 25, 35, 41
(540)



(510) (25) oděvy, obuv a kloboučnické výrobky, pánské, dámské a dětské oděvy a jejich doplňky, zejména pro sport a volný čas, a to prádlo proti pocení, tílka, trika a trička, trenýrky, kalhoty, včetně džínových, košile, svetry, pulovry a pletená oblečení, vesty, bundy, sportovní dresy a kombinézy, cvičební úbory, koupací a plážové oděvy, včetně oděvních doplňků, a to potítka, šály, chrániče uší proti chladu, rukavice, opasky, textilní potisky a nášivky spadající do této třídy, kožešinové oděvní ozdoby, punčochové zboží, zejména ponožky, podkolenky a kamaše, sportovní a turistická obuv, pokrývky hlavy, a to kšiltovky a štitky, čapky a čepice, kukly, šátky, barety, čelenky a klobouky; (35) zprostředkovatelská činnost v oblasti obchodu s výrobky uvedenými výše ve tř. 25, propagace a řízení profesionálních sportovních týmů složených z hráčů videoher, propagační, reklamní a inzertní služby, včetně zajišťování a rozšiřování reklamních materiálů a vzorků výrobků, poskytování propagačních a informačních produktů, a to multimediálních informací pro reklamní a obchodní účely, včetně on-line informací, inzercí a propagací, prezentace uživatelů v počítačové síti internet, marketingové činnosti v prostředí sociálních sítí, obchodní, podnikatelské a propagační využití sítě internet v oblasti vyhledávacích služeb a e-businessu, organizování a zajišťování reklamních a komerčních přehlídek výrobků a služeb, průzkum trhu, marketing, obchodní zastoupení tuzemských a zahraničních podnikatelských subjektů, grafické a kresličské práce pro reklamní a propagační účely, odborné reklamní a obchodní konzultační služby v rozsahu služeb zahrnutých výše ve tř. 35; (41) pořádání sportovních a videoherních akcí, turnajů a soutěží, zprostředkovatelské služby a agenturní činnost v oblasti sportu, videoherních akcí, zábavy a využití volného času, zajišťování a provozování her, soutěží a turnajů v oblasti sportu, elektronického sportu, zábavy a společenských aktivit, organizování a zajišťování besed, společenských akcí, seminářů a setkání soutěžních týmů v oblasti sportu, elektronického sportu a zábavy, vzdělávací činnost v oblasti zábavy a sportu, provozování her, soutěží a turnajů on-line pomocí sítě internet, klubová činnost, tvorba a nahrávání obrazových, zvukových a zvukově-obrazových nosičů a záznamů, vydávání odborných a soutěžních materiálů v oblasti zábavy a sportu na papírových a elektronických nosičích, ediční činnost, rozšiřování, půjčování a pronájem nahraných obrazových, zvukových a zvukově-obrazových nosičů a záznamů, odborné informační a konzultační služby v rozsahu služeb zahrnutých výše ve tř. 41.

(591) Barevná
(730) **BPA sport marketing a.s.**, Českomoravská 2420/15, Praha 9, Libeň, 19000, CZ

(210) **O-561027**
(220) 13.01.2020
(320) 13.01.2020
(511) 36, 42, 45
(540)



(510) (36) služby realitní kanceláře, nemovitostní (realitní) konzultační služby, služby nemovitostní (realitní služby), finanční a realitní oceňování, služby

realitních kanceláří na pronájem pozemků, služby realitních kanceláří na pronájem budov, realitní služby vztahující se ke správě investic do nemovitostí, poskytování realitních informací vztahujících se ke nemovitostem a pozemkům, finanční služby v oblasti smluv, dohod a vyrovnání týkajících se nemovitostí, makléřské služby v oblasti nemovitostí, oceňování a správa nemovitostí, pomoc při koupi nemovitostí a finančních podílů v nich, poradenské služby v oblasti oceňování nemovitostí, poskytování informací týkající se trhu s nemovitostmi, poskytování informací vztahujících se ke správě pozemků, sdílení vlastnictví nemovitostí, sjednávání společného vlastnictví nemovitostí, služby finančního zástupce pro držbu nemovitostí pro třetí osoby, služby koupě pozemků (v zájmu třetích osob), správa finančních záležitostí v oblasti nemovitostí, správa bytového fondu, správa majetkového portfolia, depozit cenin, služby úschovy, finanční informace, údaje, poradenské a konzultační služby, finanční a investiční konzultační služby, finanční odhady, sjednávání nájemních smluv a smluv o pronájmu nemovitostí, poskytování smluv o půjčce s hypotéčnými dluhopisy, správa nemovitostí, sjednávání pronájmu nemovitostí, služby spojené s nabyváním nemovitostí; (42) geodetické a průzkumné služby, odhadování nemovitostí; (45) právní služby, příprava právních dokumentů, informační služby vztahující se ke právním záležitostem, ověřování právních dokumentů.

(591) Barevná
(730) **Realitní smlouvy s.r.o.**, Kovářská 586, Chabařovice, 40317, CZ
(740) Mgr. PETR ŽIŽKA, advokátní kancelář, Mgr. Petr Žižka, Hankova 1506/8, Plzeň, Jižní Předměstí, 30100

(210) **O-561029**
(220) 13.01.2020
(320) 13.01.2020
(511) 3, 5, 44
(540)

allstem.

(510) (3) neléčivé kosmetické a toaletní přípravky, neléčivé přípravky pro péči o pokožku, nehty a vlasy; (5) oční kapky a séra; (44) služby péče o hygienu a krásu, salony krásy, poradenství v oblasti výživy, ošetření pleti, poradenství v oboru péče o krásu a péče o pleť, konzultační a poradenské služby vztahující se ke kosmetické péči, analýzy pleti a v jejich souvislosti poskytované konzultace, poskytování informací vztahujících se ke kosmetice na internetu.

(730) **Scimed Biotechnologies, s.r.o.**, Inovační 122, Zlatníky-Hodkovice, Hodkovice, 25241, CZ
(740) LANGROVA, s.r.o., Skrétova 1011/48, Plzeň, Jižní Předměstí, 30100

(210) **O-561056**
(220) 14.01.2020
(320) 14.01.2020
(511) 16, 29, 43
(540)

GRILÁČEK

(510) (16) obaly z papíru a lepenky, tiskoviny, tištěné publikace, zeměpisné mapy, též plány měst a aglomerací, tabule reklamní z papíru nebo lepenky, prospekty, plakáty, obtisky, pohlednice, tiskopisy, vizitky, kalendáře, tabulky, propagační předměty z výrobků obsažených ve třídě 16 - těžítka, tužky a psací potřeby, podložky na psaní, nálepky, nože na dopisy a papír, papírové ubrusy, papírová prostírání, papírové vlaječky, záložky do knih, sáčky z papíru a plastických hmot, učební pomůcky s výjimkou přístrojů, manuály; (29) maso, ryby, drůbež, zvěřina, masové výtahy, masné výrobky, konzervované a uzené výrobky z masa všech druhů, včetně ryb, drůbeže a zvěřiny, tučky, masné výrobky v konzervách, jídla z masných a uzených výrobků; (43) stravování a rychlé občerstvení.

(730) **Steinhauser, s.r.o.**, Karasova 378, Tišnov, 66601, CZ
(740) Kořistka Martin, CZ patentový zástupce, ETMA & EDA, Martin Kořistka, Karpatská 241/3, Brno, Starý Lískovec, 62500

(210) **O-561057**
(220) 14.01.2020
(320) 14.01.2020
(511) 16, 29, 43
(540)

GRILOVÁČEK

(510) (16) obaly z papíru a lepenky, tiskoviny, tištěné publikace, zeměpisné mapy, též plány měst a aglomerací, tabule reklamní z papíru nebo lepenky, prospekty, plakáty, obtisky, pohlednice, tiskopisy, vizitky, kalendáře, tabulky, propagační předměty z výrobků obsažených ve třídě 16 - těžítka, tužky a psací potřeby, podložky na psaní, nálepky, nože na dopisy a papír, papírové ubrousky, papírová prostírání, papírové vlaječky, záložky do knih, sáčky z papíru a plastických hmot, učební pomůcky s výjimkou přístrojů, manuály; (29) maso, ryby, drůbež, zvěřina, masové výtažky, masné výrobky, konzervované a uzené výrobky z masa všech druhů, včetně ryb, drůbeže a zvěřiny, tuky, masné výrobky v konzervách, jídla z masných a uzených výrobků; (43) stravování a rychlé občerstvení.
(730) **Steinhausner, s.r.o.**, Karasova 378, Tišnov, 66601, CZ
(740) Kořístka Martin, CZ patentový zástupce, ETMA & EDA, Martin Kořístka, Karpatská 241/3, Brno, Starý Lískovec, 62500

(210) **O-561059**
(220) 14.01.2020
(320) 14.01.2020
(511) 9, 35, 41, 42
(540)



(510) (9) přístroje a nástroje vědecké, výzkumné, navigační, geodetické, fotografické, kinematografické, audiovizuální, optické přístroje a nástroje pro vážení, signalizaci, měření, kontrolu (dohled), detekci, testování, inspekci, záchranu a výuku, zařízení a přístroje vědecké pro vedení, přepínání, přeměnu, akumulaci, regulaci nebo řízení distribuce nebo použití elektrického proudu, zařízení a nástroje pro záznam, přenos, reprodukci nebo zpracování zvuku, obrazu nebo dat, média se záznamem a stahovatelná média, počítačový software, prázdná digitální nebo analogová záznamová a úložná média, mechanismy pro zařízení uváděná do chodu vhozením mincí, registrační poklady, výpočetní zařízení, počítače a periferní zařízení počítačů, obleky na potápění, potápěčské masky, špunty do uší na potápění, skřípce na nos pro potápěče a plavce, potápěčské rukavice, dýchací přístroje pro plavání pod vodou, hasicí přístroje; (35) reklama, propagace, řízení obchodní činnosti, obchodní administrativa, kancelářské práce; (41) vzdělávání, školení, zábava, sportovní a kulturní činnosti; (42) vědecké a technické služby a související výzkum a projektování, průmyslová analýza, průmyslový výzkum a průmyslový design, kontrola kvality, služby ověřování, navrhování a vývoj počítačového hardwaru a softwaru.
(591) Barevná
(730) **Vysoká škola báňská - Technická univerzita Ostrava**, 17. listopadu 2172/15, Ostrava, Poruba, 70800, CZ

(210) **O-561062**
(220) 14.01.2020
(320) 14.01.2020
(511) 9, 35, 41, 42
(540)



(510) (9) přístroje a nástroje vědecké, výzkumné, navigační, geodetické, fotografické, kinematografické, audiovizuální, optické přístroje a nástroje

pro vážení, signalizaci, měření, kontrolu (dohled), detekci, testování, inspekci, záchranu a výuku, zařízení a přístroje vědecké pro vedení, přepínání, přeměnu, akumulaci, regulaci nebo řízení distribuce nebo použití elektrického proudu, zařízení a nástroje pro záznam, přenos, reprodukci nebo zpracování zvuku, obrazu nebo dat, média se záznamem a stahovatelná média, počítačový software, prázdná digitální nebo analogová záznamová a úložná média, mechanismy pro zařízení uváděná do chodu vhozením mincí, registrační poklady, výpočetní zařízení, počítače a periferní zařízení počítačů, obleky na potápění, potápěčské masky, špunty do uší na potápění, skřípce na nos pro potápěče a plavce, potápěčské rukavice, dýchací přístroje pro plavání pod vodou, hasicí přístroje; (35) reklama, propagace, řízení obchodní činnosti, obchodní administrativa, kancelářské práce; (41) vzdělávání, školení, zábava, sportovní a kulturní činnosti; (42) vědecké a technické služby a související výzkum a projektování, průmyslová analýza, průmyslový výzkum a průmyslový design, kontrola kvality, služby ověřování, navrhování a vývoj počítačového hardwaru a softwaru.

(591) Barevná
(730) **Vysoká škola báňská - Technická univerzita Ostrava**, 17. listopadu 2172/15, Ostrava, Poruba, 70800, CZ

(210) **O-561079**
(220) 15.01.2020
(320) 15.01.2020
(511) 35, 41
(540)

SPORTOVNÍ LOTERIE FORTUNA

(510) (35) inzertní, reklamní, propagační činnost, vydávání reklamních textů, provozování reklamních ploch, reklamních bannerů, reklamních balonů, reklamních klipů, vše v souvislosti s provozováním hazardních her, marketing k provozování hazardních her; (41) provozování a organizování hazardních her.
(730) **FORTUNA GAME a.s.**, Na Florenci 2116/15, Praha 1, Nové Město, 11000, CZ
(740) Mgr. Radek Schmitz, advokátní kancelář s.r.o., Mgr. Radek Schmitz, Podkovářská 933/3, Praha, 19000

(210) **O-561091**
(220) 15.01.2020
(320) 15.01.2020
(511) 35
(540)

CEDAR ALLIANCE

(510) (35) velkoobchodní a distribuční služby týkající se prodeje tužkových desek (polotovarů na výrobu tužek).
(730) **Cedar Alliance, Ltd.**, 1887 Whitney Mesa drive #5115, Henderson, 89014, NV, US
(740) Vsetečka Zelený Švorčík a partneři, advokátní a patentová kancelář, JUDr. Michal Havlík, Hálkova 1406/2, Praha 2, Nové Město, 12000

(210) **O-561092**
(220) 15.01.2020
(320) 15.01.2020
(511) 7, 12, 30
(540)



(510) (7) strojní nástroje, motory (s výjimkou motorů pro pozemní vozidla), spojky pro stroje a součásti strojních převodů (s výjimkou spojek a součástí převodů pro pozemní vozidla), zemědělské nástroje a nářadí, s výjimkou nástrojů a nářadí na ruční pohon, lišně, prodejní nápojové automaty; (12) dopravní prostředky, prostředky pro pohyb po zemi, vodě nebo vzduchem; (30) káva, čaj, kakao a náhražky kávy, rýže, tapioka a ságo, mouka a přípravky vyrobené z obilnin, chléb, zákusky a cukrovinky, produkty určené ke konzumaci v mraženém stavu, cukr, med, melasa, droždí, kypřící prášek do pečiva, sůl, hořčice, ocet, omáčky (ochucovadla), koření, led.
(591) Barevná
(730) **KAJA UNO, s.r.o.**, Sokolská 208, Ústí nad Orlicí, Kerhartice, 56204, CZ

(740) JUDr. Barbora Martinková, Dolní 275, Choceň, 56501

(210) **O-561094**

(220) 15.01.2020
(320) 15.01.2020
(511) 9, 16, 35, 36, 38, 39, 41, 42
(540)



(510) (9) systémy dálkového přenosu dat, programy na zpracování dat, dešifrovací soustavy, platební karty, čipy, informační produkty v elektronické podobě, bezpečnostní zařízení pro úschovu svěřených peněz, cenných listin, dokumentů i ostatních cenností spadající do této třídy, přístroje a zařízení pro směnu a výměnu peněz spadající do této třídy; (16) tiskoviny všeho druhu, včetně cenných papírů, šeků, směnec, burzovních listů, informační produkty na papírových nosičích; (35) inzertní, reklamní a propagační činnost, uskutečňovaná prostřednictvím jakýchkoliv médií, marketing, informační servis a poradenské služby v oblasti obchodu, obchodní management a obchodní administrativa, automatizované zpracování dat v oblasti bankovníctví, prezentace akcí pro reklamní a obchodní účely; (36) služby finanční, peněžní, nemovitostní a pojišťovací, včetně příslušných on-line služeb spadajících do této třídy, charitativní shromažďování finančních prostředků, veřejné sbírky a grantové rozdělování finančních prostředků, organizování a pořádání dobročinných sbírek; (38) telekomunikace, systém dálkového přenosu dat prostřednictvím všech dostupných médií; (39) přeprava peněz, cenných papírů a jiných cenností; (41) výchova a vzdělávání, pořádání společenských, kulturních, zábavních i sportovních akcí, dobročinná činnost a charitativní humanitární činnost v oblasti kulturní, výchovné a vzdělávací i sportovní, organizování a pořádání kulturních dobročinných humanitárních akcí, organizování a pořádání veřejných sbírek nefinančního rázu v rámci této třídy; (42) tvorba, zavádění, adaptace, aktualizace a údržba softwaru, kódování a dekódování zabezpečovacích systémů, tvorba www stránek.

(591) Barevná

(730) **Československá obchodní banka, a. s.**, Radlická 333/150, Praha 5, Radlice, 15000, CZ

(740) Baker & McKenzie s.r.o., advokátní kancelář, JUDr. Jiří Čermák, Klimentská 46/1216, Praha 1, 11002

(210) **O-561099**

(220) 15.01.2020
(320) 15.01.2020
(511) 35, 36, 42
(540)



(510) (35) pronájem prodejních automatů; (36) služby on-line finančních transakcí, finanční poradenství a konzultační služby; (42) pronájem softwaru.

(591) Barevná

(730) **world BTC business, SE**, Švédská 1036/19, Praha 5, Smíchov, 15000, CZ

(210) **O-561108**

(220) 15.01.2020
(320) 15.01.2020
(511) 6, 40
(540)

NH4

(510) (6) kovová svodidla, kovová silniční svodidla, kovové sloupky, kovové matice, kovové podložky, kovové šrouby, kovové spojky, silniční záchytné systémy (kovové), kovové nýty, kovové upevňovací prvky; (40) úprava a zpracování kovů, a to žárové zinkování, galvanické pokovování, výroba a povrchová úprava kovů (ne natírání), galvanické zinkování, povrchová úprava kovu (pokovování), recyklace kovů, obrábění kovů, galvanizování kovů.

(730) **Loukoťová Martina**, Kpt. Nálepky 1223, Otrokovice, Kvítkovice, 76502, CZ

(210) **O-561109**

(220) 15.01.2020
(320) 15.01.2020
(511) 30, 32, 33
(540)



(510) (30) soli, chuťové přísady, ochucovadla a koření, ochucené omáčky, čatní a pasty, chilli omáčka, chilli koření, hořčice, hotové wasabi, sirupy a melasa, sušené chilli papričky (koření), kořeněné omáčky; (32) pivo a pivovarnické výrobky, černé pivo (pivo z praženého sladu), imitace piva, IPA (India Pale Ale), ječmenné víno (pivo), ležák, nápoje na bázi piva, ochucená piva, piva z rukodělných pivovarů, pivo bock, pivo Saison, porter (silné černé pivo), stout (silné černé pivo), sladové pivo; (33) alkoholické nápoje (s výjimkou piva), víno, lihoviny a likéry, alkoholické nápoje na bázi čaje, alkoholické nápoje na bázi kávy, kvašený jablečný mošt, mošt alkoholizovaný (cidre).

(730) **Nosek Michal**, Čsl. armády 182, Kosoř, 25226, CZ

(210) **O-561129**

(220) 16.01.2020
(320) 16.01.2020
(511) 9, 35, 37
(540)



(510) (9) elektronická (zvukově-vibrační a ultrazvuková) zařízení (plašiče) na odhánění drobných hlodavců, drobných šelem (kuny), divoké zvěře, psů, koček a ptáků; (35) marketing, maloobchod-velkoobchod, export-import, internetový obchod (e-shop) s následujícími výrobky: elektronická (zvukově-vibrační a ultrazvuková) zařízení (plašiče), reklama, propagace, inzerce všemi druhy médií, administrativní práce spadající do této třídy, kopírování a rozmnožování dokumentů, a poradenská činnost v uvedených oborech; (37) instalace, montáž, opravy, údržba a servis elektronických a elektrických přístrojů a zařízení.

(730) **Vyplašto s.r.o.**, Zahradní 173/2, Plzeň, Východní Předměstí, 32600, CZ

(740) Ing. Michal Jupa, patentový zástupce, Na Baních 1385, Praha 5 - Zbraslav, 15600

(210) **O-561130**

(220) 16.01.2020

(320) 16.01.2020

(511) 9, 12, 37

(540)

TEXVIK

(510) (9) přístroje a nástroje vědecké, námořní, geodetické, fotografické, filmové, optické, přístroje pro vážení, měření, signalizaci, kontrolu (inspekci), záchranu a přístroje pro vyučování, senzory a příslušenství k těmto přístrojům; přístroje a nástroje pro vedení, přepínání, přeměnu, akumulaci, regulaci nebo řízení elektrického proudu, přístroje pro záznam, převod, reprodukci zvuku nebo obrazu, magnetické nosiče zvukových záznamů, přístroje pro zpracování informací a počítače, přístroje pro diagnostiku motorových vozidel, osciloskopy, snímače tlaku, proudu a napětí, digitální filtry a převodníky; (12) přídavná zařízení pro automobily; (37) údržba a opravy motorových vozidel.

(730) **Kadníkov Alexandr Ing.**, Šlikova 301/28, Praha 6, Břevnov, 16900, CZ

(740) **STUDENÁ - LABALESTRA**, advokátní a patentová kancelář, Mgr. Klára Labalestra, advokát, Na Poříčí 12, Praha 1, 11000

(210) **O-561133**

(220) 16.01.2020

(320) 16.01.2020

(511) 3

(540)



(510) (3) parfumerie, vonné oleje, kosmetika, vlasové vody (lotions).

(730) **Nefrito laboratories s.r.o.**, Revoluční 1403/28, Praha 1, Nové Město, 11000, CZ

(740) **STUDENÁ - LABALESTRA**, advokátní a patentová kancelář, Mgr. Klára Labalestra, advokát, Na Poříčí 12, Praha 1, 11000

(210) **O-561135**

(220) 16.01.2020

(320) 16.01.2020

(511) 35, 41, 42, 45

(540)

Svatováclavská studia

(510) (35) inzertní, propagační a reklamní činnost; (41) vzdělávací činnost, pořádání kulturních a zábavních aktivit, školící a výchovná činnost, přednášková činnost, nakladatelská a vydavatelská činnost; (42) vědecká a výzkumná činnost, dokumentace pramenů, literatury a památek, vědecké rešerše, expertizy a zpracování posudků, poradenská činnost, tvorba a správa webových stránek, programování internetových databázových systémů a internetových aplikací, programování multimediálních aplikací, tvorba multimediálních dokumentů, prezentací, aplikací, katalogů, tvorba informačních databází, elektronických časopisů, periodik, knih, elektronické ukládání k archivaci databází, obrázků a jiných elektronických dat, obnova databází, převod textů do digitálního formátu, skenování obrazů (konverze z fyzických na elektronická média), digitalizace dokumentů; (45) poskytování právních služeb, provádění právních průzkumů a auditů, právní a duchovní poradenská činnost, pořádání a organizace shromáždění a setkání, provádění náboženských obřadů.

(730) **Společnost pro Svatojáclavská studia, z.s.**, Strahovské nádvoří 132/1, Praha 1, Hradčany, 11800, CZ

(740) **AK Kutějová, Maršál, Briáský, s.r.o.**, Mgr. Ludmila Kutějová, Politických vězňů 935/13, Praha 1, 11000

(210) **O-561136**

(220) 16.01.2020

(320) 16.01.2020

(511) 16, 21, 32, 41, 43

(540)

PARLAMENT

(510) (16) pasparty, plakáty, plakáty velké plošné, papírové rozety, účetky, papírové tabule, papírové visáčky, tácky papírové pod sklenice, novoroční

přání, tužky, letáky, jídelní lístky, papírové ubrusky; (21) kelímky papírové či plastové, pohárky skleněné, sklenice, poháry keramické, holby keramické, stojany na jídelní lístky, keramické či porcelánové tácky, porcelánové džbány, papírové láhve; (32) pivo, lehká piva a ležáky, nealkoholické nápoje, nápoje na bázi piva, vody minerální a šumivé a jiné nealkoholické nápoje, sirupy a jiné přípravky k přípravě nápojů; (41) služby v oblasti zábavy, sportovní a kulturní aktivity; (43) služby spojené s provozováním pohostinství spadající do této třídy, restaurace, bary, dočasné ubytování, bufety, hotelové služby, jídelny, kavárny, pronájem kuchyňských přístrojů, pronájem přechodného ubytování, pronájem židlí, stolů, ubrusů, skleněného nádobí, samoobslužné jídelny, samoobslužné restaurace, zajištění stravování.

(730) **Pivovary Staropramen s.r.o.**, Nádražní 43/84, Praha 5, 15000, CZ

(740) **HAVEL & PARTNERS s.r.o.**, Mgr. Ivan Rámeš, Na Florenci 2116/15, Praha 1, Nové Město, 11000

(210) **O-561167**

(220) 17.01.2020

(320) 17.01.2020

(511) 16, 22, 25, 26, 28, 32, 35

(540)



(510) (16) papír a lepenka, tiskárenské výrobky, potřeby pro vazbu knih, fotografie, papírnické zboží a kancelářské potřeby s výjimkou nábytku, lepidla pro kancelářské potřeby nebo pro domácnost, potřeby pro rýsování a kreslení a potřeby pro umělce malířské štětce, instruktážní a výukové materiály, plastové archy, fólie a sáčky pro balení a obaly, tiskařské typy, štočky; (22) lana a provazy, sítě, stany a plachty, markýzy z textilních a syntetických materiálů, lodní plachty, pytle pro přepravu a skladování sypkých materiálů, materiály na vycpávání a výplně, s výjimkou papíru, lepenky, gumy a plastu, surové textilní materiály a jejich náhražky; (25) oděvy, obuv, pokrývky hlavy; (26) krajky, lemovky a výšivky, a galanterní stuhy a mašle, knoflíky, galanterní háčky a očka, špendlíky a jehly, umělé květiny, ozdoby do vlasů, umělé vlasy; (28) hry, hračky a výrobky určené ke hraní, zařízení na videohry, cvičební a sportovní potřeby, vánoční ozdoby; (32) piva, nealkoholické nápoje, minerální a sycené vody, ovocné nápoje a ovocné šťávy, sirupy a jiné nealkoholové přípravky pro přípravu nápojů; (35) reklama, propagace, řízení obchodní činnosti, obchodní administrativa, kancelářské práce.

(591) Barevná

(730) **Městská část Praha 3**, Havlíčkovo náměstí 700/9, Praha 3, Žižkov, 13000, CZ

(210) **O-561172**

(220) 17.01.2020

(320) 17.01.2020

(511) 9, 42, 45

(540)



(510) (9) počítačový software, aplikační software, počítačové programy ke stažení, počítačový software ke stažení, softwarové aplikace ke stažení, počítačový software pro použití při zaznamenávání, sledování a vykazování času stráveného na úkolech a projektech, počítačový software pro měření času zaměstnanců a fakturační a instruktážní uživatelské příručky prodávané jako jednotka, online software časového výkazu, elektronické

informační bulletiny ke stažení; (42) počítačový software - instalace a údržba, počítačové programování, navrhování počítačového softwaru, software jako služba (SaaS), konzultační služby v oboru software jako služba (SaaS), software jako služba (SaaS) zahrnující software pro zadávání času a sledování času, webhostingové služby a software jako služba a pronájem softwaru, poskytování dočasného použití nestahovatelného počítačového softwaru pro zadávání času a sledování času; (45) poskytování licencí na počítačový software.

- (591) Barevná
(730) **Prime Timesheet, s.r.o.**, Řižská 1492/2, Praha 10-Hostivař, 10200, CZ
(740) HAVEL & PARTNERS s.r.o., Mgr. Ivan Rámeš, advokát, Na Florenci 2116/15, Praha 1, Nové Město, 11000

(210) **O-561173**

- (220) 17.01.2020
(320) 17.01.2020
(511) 19, 40
(540)

ERC BETON
Effective Recycling Concrete

(510) (19) nekovové stavební materiály, betony, malty, betonové stavební prvky a prefabrikáty, suché směsi pro přípravu betonů a malt, betony, malty, suché směsi pro jejich přípravu, betonové stavební prvky a prefabrikáty ze stavebně demoličního recyklátu; (40) recyklace a zpracování stavebně demoličního odpadu, zakázková výroba nekovových stavebních materiálů, betonů, malt, betonových stavebních prvků a prefabrikátů, zakázková výroba suchých směsí pro přípravu betonů a malt, zakázková výroba betonů, malt a suchých směsí pro jejich přípravu ze stavebně demoličního recyklátu.

- (591) Barevná
(730) **ERC BETON s.r.o.**, Ovocný trh 572/11, Praha 1, Staré Město, 11000, CZ
(740) Ing. Dobroslav Musil, patentová kancelář, Ing. Dobroslav Musil, Zábřdovická 801/11, Brno, Zábřdovice, 61500

(210) **O-561174**

- (220) 17.01.2020
(320) 17.01.2020
(511) 9, 28, 41
(540)

Mates

(510) (9) elektronické terminály pro generování loterijních lístků, počítačové terminály a hardware používaný při provozu loterijních systémů, platební terminály pro zprostředkování on-line plateb; (28) loterijní lístky, stírací losy pro loterijní hry, stírací loterijní karty, elektronická zařízení pro hraní loterií, elektronické hrací karty (elektronické stírací losy), losy, losovací míček, losovací buben; (41) losování cen (loterie), pořádání loterií, provozování loterií, organizování, provozování a pořádání sázkových her, výherních loterií, tombol, soutěží, služby vztahující se k hrám, sázení, hazardním hrám (včetně hazardních her na dálku), loteriím, výroba zábavních televizních pořadů, výroba rozhlasových a televizních pořadů.

- (591) Barevná
(730) **Cashdell s.r.o.**, Staropramenná 530/12, Praha 5, Smíchov, 15000, CZ
(740) JUDr. Pavel Hrášek, advokát, Týnská 1053/21, Praha 1, Staré Město, 11000

(210) **O-561175**

- (220) 17.01.2020
(320) 17.01.2020
(511) 9, 28, 41
(540)



(510) (9) elektronické terminály pro generování loterijních lístků, počítačové terminály a hardware používaný při provozu loterijních systémů, platební terminály pro zprostředkování on-line plateb; (28) loterijní lístky, stírací losy pro loterijní hry, stírací loterijní karty, elektronická zařízení pro hraní loterií, elektronické hrací karty (elektronické stírací losy), losy, losovací míček, losovací buben; (41) losování cen (loterie), pořádání loterií, provozování loterií, organizování, provozování a pořádání sázkových her, výherních loterií, tombol, soutěží, služby vztahující se k hrám, sázení, hazardním hrám (včetně hazardních her na dálku), loteriím, výroba zábavních televizních pořadů, výroba rozhlasových a televizních pořadů.

- (591) Barevná
(730) **Cashdell s.r.o.**, Staropramenná 530/12, Praha 5, Smíchov, 15000, CZ
(740) JUDr. Pavel Hrášek, advokát, Týnská 1053/21, Praha 1, Staré Město, 11000

(210) **O-561176**

- (220) 17.01.2020
(320) 17.01.2020
(511) 9, 28, 41
(540)



(510) (9) elektronické terminály pro generování loterijních lístků, počítačové terminály a hardware používaný při provozu loterijních systémů, platební terminály pro zprostředkování on-line plateb; (28) loterijní lístky, stírací losy pro loterijní hry, stírací loterijní karty, elektronická zařízení pro hraní loterií, elektronické hrací karty (elektronické stírací losy), losy, losovací míček, losovací buben; (41) losování cen (loterie), pořádání loterií, provozování loterií, organizování, provozování a pořádání sázkových her, výherních loterií, tombol, soutěží, služby vztahující se k hrám, sázení, hazardním hrám (včetně hazardních her na dálku), loteriím, výroba zábavních televizních pořadů, výroba rozhlasových a televizních pořadů.

- (591) Barevná
(730) **Cashdell s.r.o.**, Staropramenná 530/12, Praha 5, Smíchov, 15000, CZ
(740) JUDr. Pavel Hrášek, advokát, Týnská 1053/21, Praha 1, Staré Město, 11000

(210) **O-561186**

- (220) 20.01.2020
(320) 20.01.2020
(511) 12
(540)

STOL Cruiser

(510) (12) vozidla a dopravní prostředky, vzdušné a kosmické dopravní prostředky, dopravní prostředky pro cestování vzduchem, letecké dopravní prostředky, letecká zařízení, stroje a přístroje, letadla, prostředky na pohyb vzduchem, ultralehká letadla, lehká letadla, letecké přístroje, stroje a zařízení, obojživelná letadla.

- (730) **Direct Fly, s.r.o.**, Špitálka 49/8, Brno, Tmitá, 60200, CZ

(210) **O-561191**
(220) 20.01.2020
(320) 20.01.2020
(511) 3, 5, 25, 30
(540)

Evina vášeň

(510) (3) tělové emulze; (5) masážní gely pro léčebné účely; (25) oděvy, obuv, kloboučnické zboží, včetně čepic; (30) koření.
(730) **Stibůrek Robert**, Ryneček 133, Příbram, Příbram III, 26101, CZ
(740) NEOLEGAL - advokátní a patentová kancelář, JUDr. Petr Novotný, Římská 2135/45, Praha 2, Vínohrady, 12000

(210) **O-561193**
(220) 20.01.2020
(320) 20.01.2020
(511) 3, 14, 18, 25
(540)

M E M E N T O M O R I

(510) (3) mýdla, parfumerie, vonné oleje, kosmetika, vlasové vody, dezodorační přípravky pro osobní potřebu, toaletní přípravky, kolínská voda, kosmetické tužky, laky na nehty, leštidla na obuv, líčidla, mýdlo dezodorizační, přípravky pro oživení a zjasnění tkanin, krémy na obuv, parfémová voda, parfém, přípravky proti pocení, pudr na líčení, rtěnky, šampóny, toaletní voda, voda po holení, obuvnické vosky; (14) klenoty, bižuterie, drahokamy, knoflíky do manžet, jehlice do kravat, náramkové hodinky, pouzdra na hodinky, řetízky k hodinkám, kazety na cigarety z drahých kovů, pouzdra na cigarety z drahých kovů, špičky pro cigarety z drahých kovů, kazety a pouzdra na doutníky z drahých kovů, pouzdra na tabák z drahých kovů, klíčenky (bižuterie), náhrdelníky, náramky, náušnice, odznaky (z drahých kovů), ozdoby ze stříbra, popelníky (z drahých kovů), pozlacené výrobky, a to prsteny, přezky z drahých kovů, přívěšky, pudřenky z drahých kovů, sklo bižuterní k napodobení drahých kamenů, šperkovnice z drahých kovů, tabatěrky z drahých kovů, taštičky řetízkové z drahých kovů, vázy z drahých kovů, zlatnické zboží; (18) kůže, imitace kůže, kožená galanterie, a to kufrы, deštníky, slunečníky, hole, aktovky, diplomaty, batohy, kabelky, kožené krabice na klobouky, kostry kabelek, kožešiny (kůže zvířat), pokrývky z kožešiny, kufříky na toaletní potřeby, pouzdra na navštívenky, neceséry cestovní, cestovní obaly na oděvy, peněženky, pouzdra z imitace kůže, kožené pásky, kožené sáčky jako obaly, cestovní tašky, tašky na kolečkách, tašky plážové, taštičky řetízkové; (25) oděvy, obuv, kloboučnické zboží, klapky na uši, kloboukové formy, kloboukové konstrukce, kombiné, kombinézy, gumové kombinézy pro vodní lyžování, pracovní kombinézy, konfekce, kostýmy, obleky, košile, koupací pláště, kožešiny (oděvy), kravaty, kšiltovky, oděvy koupací, oděvy nepromokavé, oděvy papírové, oděvy plážové, oděvy pletené, oděvy pro cyklisty, oděvy pro motoristy, oděvy tělocvičné, oděvy z kůže, oděvy z napodobenin kůže, opasky, plavky, pánské plavky, dámské plavky, pantofle, plastróny, podprsenky, podvazkové pásy, podvazky, podvlékačky, ponožky, potítka, prádlo osobní, prádlo osobní (lněné), prádlo spodní, prádlo spodní pohlcující pot, přehozy přes ramena, kabáty, pulovry, punčocháče, punčochy, pytle na oděvy, pyžama, rukavice, rukávniky, saka, sandály, koupací sandály, sportovní obuv, domácí střevíce, střevíce, svetry, sportovní bundy, svrchníky, svrchní kabáty, šály, šátky, šaty dámské, šněrovací boty, trička, koupací úbor, uniformy.
(730) **LOMBARDO s.r.o.**, Flemingovo náměstí 1419/3, Praha 6, Dejvice, 16000, CZ
(740) Holubová advokátní s.r.o., Mgr. Štěpán Holub, advokát, Za Poříčskou bránou 365/21, Praha 8, Karlín, 18600

(210) **O-561194**
(220) 20.01.2020
(320) 20.01.2020
(511) 3, 14, 18, 25
(540)



(510) (3) mýdla, parfumerie, vonné oleje, kosmetika, vlasové vody, dezodorační přípravky pro osobní potřebu, toaletní přípravky, kolínská voda, kosmetické tužky, laky na nehty, leštidla na obuv, líčidla, mýdlo dezodorizační, přípravky pro oživení a zjasnění tkanin, krémy na obuv, parfémová voda, parfém, přípravky proti pocení, pudr na líčení, rtěnky, šampóny, toaletní voda, voda po holení, obuvnické vosky; (14) klenoty, bižuterie, drahokamy, knoflíky do manžet, jehlice do kravat, náramkové hodinky, pouzdra na hodinky, řetízky k hodinkám, kazety na cigarety z drahých kovů, pouzdra na cigarety z drahých kovů, špičky pro cigarety z drahých kovů, kazety a pouzdra na doutníky z drahých kovů, pouzdra na tabák z drahých kovů, klíčenky (bižuterie), náhrdelníky, náramky, náušnice, odznaky (z drahých kovů), ozdoby ze stříbra, popelníky (z drahých kovů), pozlacené výrobky, a to prsteny, přezky z drahých kovů, přívěšky, pudřenky z drahých kovů, sklo bižuterní k napodobení drahých kamenů, šperkovnice z drahých kovů, tabatěrky z drahých kovů, taštičky řetízkové z drahých kovů, vázy z drahých kovů, zlatnické zboží; (18) kůže, imitace kůže, kožená galanterie, a to kufrы, deštníky, slunečníky, hole, aktovky, diplomaty, batohy, kabelky, kožené krabice na klobouky, kostry kabelek, kožešiny (kůže zvířat), pokrývky z kožešiny, kufříky na toaletní potřeby, pouzdra na navštívenky, neceséry cestovní, cestovní obaly na oděvy, peněženky, pouzdra z imitace kůže, kožené pásky, kožené sáčky jako obaly, cestovní tašky, tašky na kolečkách, tašky plážové, taštičky řetízkové; (25) oděvy, obuv, kloboučnické zboží, klapky na uši, kloboukové formy, kloboukové konstrukce, kombiné, kombinézy, gumové kombinézy pro vodní lyžování, pracovní kombinézy, konfekce, kostýmy, obleky, košile, koupací pláště, kožešiny (oděvy), kravaty, kšiltovky, oděvy koupací, oděvy nepromokavé, oděvy papírové, oděvy plážové, oděvy pletené, oděvy pro cyklisty, oděvy pro motoristy, oděvy tělocvičné, oděvy z kůže, oděvy z napodobenin kůže, opasky, plavky, pánské plavky, dámské plavky, pantofle, plastróny, podprsenky, podvazkové pásy, podvazky, podvlékačky, ponožky, potítka, prádlo osobní, prádlo osobní (lněné), prádlo spodní, prádlo spodní pohlcující pot, přehozy přes ramena, kabáty, pulovry, punčocháče, punčochy, pytle na oděvy, pyžama, rukavice, rukávniky, saka, sandály, koupací sandály, sportovní obuv, domácí střevíce, střevíce, svetry, sportovní bundy, svrchníky, svrchní kabáty, šály, šátky, šaty dámské, šněrovací boty, trička, koupací úbor, uniformy.
(730) **LOMBARDO s.r.o.**, Flemingovo náměstí 1419/3, Praha 6, Dejvice, 16000, CZ
(740) Holubová advokátní s.r.o., Mgr. Štěpán Holub, advokát, Za Poříčskou bránou 365/21, Praha 8, Karlín, 18600

(210) **O-561195**
(220) 20.01.2020
(320) 20.01.2020
(511) 3, 14, 18, 25
(540)

MEMENTO MORI

(510) (3) mýdla, parfumerie, vonné oleje, kosmetika, vlasové vody, dezodorační přípravky pro osobní potřebu, toaletní přípravky, kolínská voda, kosmetické tužky, laky na nehty, leštidla na obuv, líčidla, mýdlo dezodorizační, přípravky pro oživení a zjasnění tkanin, krémy na obuv, parfémová voda, parfém, přípravky proti pocení, pudr na líčení, rtěnky, šampóny, toaletní voda, voda po holení, obuvnické vosky; (14) klenoty, bižuterie, drahokamy, knoflíky do manžet, jehlice do kravat, náramkové hodinky, pouzdra na hodinky, řetízky k hodinkám, kazety na cigarety z drahých kovů, pouzdra na cigarety z drahých kovů, špičky pro cigarety z drahých kovů, kazety a

pouzdra na doutníky z drahých kovů, pouzdra na tabák z drahých kovů, klíčenky (bižuterie), náhrdelníky, náramky, náušnice, odznaky (z drahých kovů), ozdoby ze stříbra, popelníky (z drahých kovů), pozlacené výrobky, a to prsteny, přezky z drahých kovů, přívěšky, puďřenky z drahých kovů, sklo bižuterní k napodobení drahých kamenů, šperkovnice z drahých kovů, tabatěrky z drahých kovů, taštičky řetízkové z drahých kovů, vázy z drahých kovů, zlatnické zboží; (18) kůže, imitace kůže, kožená galanterie, a to kufry, deštníky, slunečníky, hole, aktovky, diplomaty, batohy, kabelky, kožené krabice na klobouky, kostry kabelek, kožešiny (kůže zvířat), pokrývky z kožešiny, kuffíky na toaletní potřeby, pouzdra na navštívenky, neceséry cestovní, cestovní obaly na oděvy, peněženky, pouzdra z imitace kůže, kožené pásky, kožené sáčky jako obaly, cestovní tašky, tašky na kolečkách, tašky plážové, taštičky řetízkové; (25) oděvy, obuv, kloboučnické zboží, klapky na uši, kloboukové formy, kloboukové konstrukce, kombiné, kombinézy, gumové kombinézy pro vodní lyžování, pracovní kombinézy, konfekce, kostýmy, obleky, košile, koupací pláště, kožešiny (oděvy), kravaty, kšiltovky, oděvy koupací, oděvy nepromokavé, oděvy papírové, oděvy plážové, oděvy pletené, oděvy pro cyklisty, oděvy pro motoristy, oděvy tělocvičné, oděvy z kůže, oděvy z napodobenin kůže, opasky, plavky, pánské plavky, dámské plavky, pantofle, plastróny, podprsenky, podvazkové pásy, podvazky, podvlékačky, ponožky, potítky, prádlo osobní, prádlo osobní (lněné), prádlo spodní, prádlo spodní pohlcující pot, přehozy přes ramena, kabáty, pulovry, punčocháče, punčochy, pytle na oděvy, pyžama, rukavice, rukávniky, saka, sandály, koupací sandály, sportovní obuv, domácí střevice, střevice, svetry, sportovní bundy, svrchníky, svrchní kabáty, šály, šátky, šaty dámské, šněrovací boty, trička, koupací úbor, uniformy.

(730) **LOMBARDO s.r.o.**, Flemingovo náměstí 1419/3, Praha 6, Dejvice, 16000, CZ

(740) Holubová advokáti s.r.o., Mgr. Štěpán Holub, advokát, Za Poříčskou bránou 365/21, Praha 8, Karlín, 18600

(210) **O-561196**

(220) 20.01.2020

(320) 20.01.2020

(511) 3, 10, 35

(540)

ZAN, ZAN Factor

(510) (3) adstringentní přípravky pro kosmetické účely, kosmetické krémy, kosmetické masky, kosmetické přípravky, kosmetické přípravky pro péči o pokožku, kosmetické přípravky pro zeštíhlení, přípravky pro bělení kůže, přípravky pro obnovení vzhledu; (10) lékařské přístroje a nástroje, přístroje pro estetickou masáž, přístroje pro léčbu akné; (35) cílené zasílání reklamních materiálů, pořádání výstav pro obchodní či reklamní účely, poskytování obchodních informací prostřednictvím webových stránek, pořádání obchodních veletrhů pro obchodní či reklamní účely, pronájem reklamního času v komunikačních médiích, propagace, psaní reklamních textů, reklama, sestavování katalogů informací pro obchodní či reklamní účely, šíření reklamních materiálů, vydávání reklamních textů, vyhledávání sponzorů, zásobovací služby pro jiné osoby (nákup zboží a služeb pro jiné podniky), zprostředkování reklamy.

(730) **Spa Gourmand s.r.o.**, Americká 649/18, Praha 2, Vinohrady, 12000, CZ

(210) **O-561207**

(220) 20.01.2020

(320) 20.01.2020

(511) 35, 41, 42

(540)



**VALAŠSKÉ
KLOBUCKO**

(510) (35) administrativní služby, aktualizace reklamních materiálů, grafická úprava pro reklamní účely, marketing, návrh reklamních materiálů, propagace, styk s veřejností, šíření reklamních materiálů, zprostředkování propagace; (41) fotografování, informace o rekreaci, informace o vzdělávání, informace o zábavě, provozování sportovních zařízení, průvodcovské služby, půjčování sportovního vybavení, s výjimkou vozidel; (42) grafický design propagačních materiálů.

(591) Barevná

(730) **Sdružení obcí mikroregionu Valašské Klobucko**, Masarykovo náměstí 189, Valašské Klobouky, 76601, CZ

(210) **O-561208**

(220) 20.01.2020

(320) 20.01.2020

(511) 18, 25, 42

(540)

ERIKULUM

(510) (18) batohy, tašky, kabelky, kabelky, peněženky a náprsní tašky, cestovní zavazadla, příruční zavazadla, zavazadla s kolečky; (25) obuv, oděvy, pásky k oděvům, pokrývky hlavy; (42) obalový design, průmyslový design, umělecký design, grafický design, oděvní návrhářství, navrhování oděvního příslušenství, módní návrhářství, návrh a vývoj nových výrobků, navrhování vzorů.

(730) **Bartoš Erik MgA.**, Sokolovská 503, Sedlčany, 26401, CZ

(740) JUDr. Josef Aujezdský, Opletalova 1535/4, Praha 1, Nové Město, 11000

(210) **O-561210**

(220) 21.01.2020

(320) 21.01.2020

(511) 35, 41, 44

(540)



(510) (35) reklamní, marketingové a propagační služby, obchodní informační a poradenské služby pro spotřebitele, pomoc v obchodní a podnikatelské činnosti, management a administrativní služby, obchodní analýzy, průzkum a informační služby; (41) vydavatelská činnost a zpravodajství, výchova, vzdělávání, zábava a sportovní činnost, překladatelské a tlumočnické služby; (44) zemědělské služby, služby akvakultury, zahradnické a lesnické

služby, služby péče o zdraví zvířat, služby péče o vzhled a čistotu zvířat, služby zdravotní péče, služby péče o hygienu a krásu.

(591) Barevná

(730) **MĚSTO NÁCHOD**, Masarykovo náměstí 40, Náchod, 54701, CZ

(210) **O-561213**

(220) 21.01.2020

(320) 21.01.2020

(511) 12

(540)

E-BABETA

(510) (12) elektrické motocykly, elektrické mopedy, elektrické skútry.

(730) **RULYT s.r.o.**, 5. května 435, Dobroměřice, 44001, CZ

(210) **O-561215**

(220) 21.01.2020

(320) 21.01.2020

(511) 12

(540)

E-MUSTANG

(510) (12) elektrické motocykly, elektrické mopedy, elektrické skútry.

(730) **RULYT s.r.o.**, 5. května 435, Dobroměřice, 44001, CZ

(210) **O-561220**

(220) 21.01.2020

(320) 21.01.2020

(511) 9, 16, 28, 38, 41

(540)



(510) (9) hardware a software pro informační technologie a audiovizuální zařízení, zařízení a příslušenství na zpracování dat, platební terminály pro zprostředkování on-line plateb, software, elektronické terminály pro generování loterijních lístků, počítačové terminály a hardware používané při provozu loterijních a herních systémů, software pro počítačové hry; (16) papír, lepenka, reklamní, propagační a užitkové výrobky z papíru určené pro propagaci, periodické i neperiodické publikace, tištěné informační, reklamní a propagační materiály v rámci této třídy určené pro propagaci, tiskárenské výrobky a kartonážní výrobky, a to krabice, data a databáze na papírových nosičích, psací potřeby, kalendáře, diáře, školní potřeby, sázenky a sázkové tikety (papírové formuláře), vstupenky; (28) herní terminály, loterijní videoterminály, elektronická zařízení pro hraní loterií a her, videoherní terminály, losy, elektronické hrací karty (elektronické stírací losy); (38) telekomunikační služby, mobilní telekomunikační služby, provozování mobilní telekomunikační sítě pro bezdrátový přenos hlasu a dat, služby mobilního připojení k síti internet včetně vysokorychlostního připojení a přenosu hlasové služby přes internetový protokol, peer-to-peer komunikace, služby instant messaging, osobní komunikační služby, pager služby, služby elektronické pošty, sledování mobilních telefonů pomocí satelitních signálů a zjišťování polohy mobilních telefonů pomocí satelitních signálů, radio-paging, poskytování bezdrátového aplikačního protokolu (wap), včetně služeb využívajících zabezpečeného komunikačního kanálu, hlasová pošta, provádění videokonferencí, video-telefonní služby, služby zprostředkování přístupu ke všem druhům datových a informačních sítí a internetu, služby textových a multimediálních zpráv, vytváření a poskytování telekomunikačních a komunikačních databází, služby umožňující spotřebitelům stahovat digitální obsah prostřednictvím sítě a serveru do osobní databáze, provozování online komunikačních fór, přenos sportovních utkání, poskytování telekomunikačního přístupu pro sázkové hry, kurzové a jiné sázky a loterie prostřednictvím internetu a počítačových sítí; (41)

organizování a pořádání loterií, provozování loterií, heren, rulet a kasin, organizování provozu a organizování pořádání sázkových her, výherních loterií, tombol, soutěží, vlastní provozování sázkových her a loterií o peníze prostřednictvím internetu, včetně provozování her prostřednictvím stíracích losů s možností výhry, provozování výherních i nevýherních hracích zařízení, služby vztahující se k hrám, sázení, hazardním hrám včetně hazardních her na dálku, loteriím, kasinům a ruletám v rámci této třídy, organizování sportovních sázek a číselných loterií, prodej losů a příjem sázek, pořádání a organizování kulturních, sportovních a společenských událostí, předprodej a prodej vstupenek, organizování a pořádání vzdělávacích akcí, provozování sportovních zařízení, provozování her on-line, zprostředkování loterií prostřednictvím e-losů.

(591) Barevná

(730) **SAZKA a.s.**, K Žižkovu 851/4, Praha 9, Vysočany, 19000, CZ

(740) Halaxová & Halaxová TETRAPAT, Mgr. Eva Halaxová, Jinonická 804/80, Praha 5, Košíře, 15800

(210) **O-561221**

(220) 21.01.2020

(320) 21.01.2020

(511) 9, 16, 28, 38, 41

(540)

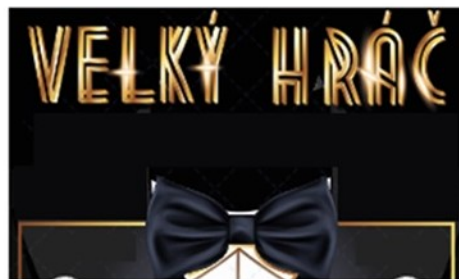

(510) (9) hardware a software pro informační technologie a audiovizuální zařízení, zařízení a příslušenství na zpracování dat, platební terminály pro zprostředkování on-line plateb, software, elektronické terminály pro generování loterijních lístků, počítačové terminály a hardware používané při provozu loterijních a herních systémů, software pro počítačové hry; (16) papír, lepenka, reklamní, propagační a užitkové výrobky z papíru určené pro propagaci, periodické i neperiodické publikace, tištěné informační, reklamní a propagační materiály v rámci této třídy určené pro propagaci, tiskárenské výrobky a kartonážní výrobky, a to krabice, data a databáze na papírových nosičích, psací potřeby, kalendáře, diáře, školní potřeby, sázenky a sázkové tikety (papírové formuláře), vstupenky; (28) herní terminály, loterijní videoterminály, elektronická zařízení pro hraní loterií a her, videoherní terminály, losy, elektronické hrací karty (elektronické stírací losy); (38) telekomunikační služby, mobilní telekomunikační služby, provozování mobilní telekomunikační sítě pro bezdrátový přenos hlasu a dat, služby mobilního připojení k síti internet včetně vysokorychlostního připojení a přenosu hlasové služby přes internetový protokol, peer-to-peer komunikace, služby instant messaging, osobní komunikační služby, pager služby, služby elektronické pošty, sledování mobilních telefonů pomocí satelitních signálů a zjišťování polohy mobilních telefonů pomocí satelitních signálů, radio-paging, poskytování bezdrátového aplikačního protokolu (wap), včetně služeb využívajících zabezpečeného komunikačního kanálu, hlasová pošta, provádění videokonferencí, video-telefonní služby, služby zprostředkování přístupu ke všem druhům datových a informačních sítí a internetu, služby textových a multimediálních zpráv, vytváření a poskytování telekomunikačních a komunikačních databází, služby umožňující spotřebitelům stahovat digitální obsah prostřednictvím sítě a serveru do osobní databáze, provozování online komunikačních fór, přenos sportovních utkání, poskytování telekomunikačního přístupu pro sázkové hry, kurzové a jiné sázky a loterie prostřednictvím internetu a počítačových sítí; (41) organizování a pořádání loterií, provozování loterií, heren, rulet a kasin, organizování provozu a organizování pořádání sázkových her, výherních loterií, tombol, soutěží, vlastní provozování sázkových her a loterií o peníze prostřednictvím internetu, včetně provozování her prostřednictvím stíracích losů s možností výhry, provozování výherních i nevýherních hracích zařízení, služby vztahující se k hrám, sázení, hazardním hrám včetně hazardních her na dálku, loteriím, kasinům a ruletám v rámci této třídy, organizování sportovních sázek a číselných loterií, prodej losů a příjem

sázek, pořádání a organizování kulturních, sportovních a společenských událostí, předprodej a prodej vstupenek, organizování a pořádání vzdělávacích akcí, provozování sportovních zařízení, provozování her on-line, zprostředkování loterií prostřednictvím e-losů.

- (591) Barevná
(730) SAZKA a.s., K Žižkovu 851/4, Praha 9, Vysočany, 19000, CZ
(740) Halaxová & Halaxová TETRAPAT, Mgr. Eva Halaxová, Jinonická 804/80, Praha 5, Košíře, 15800

- (210) **O-561222**
(220) 21.01.2020
(320) 21.01.2020
(511) 9, 16, 28, 38, 41
(540)



- (510) (9) hardware a software pro informační technologie a audiovizuální zařízení, zařízení a příslušenství na zpracování dat, platební terminály pro zprostředkování on-line plateb, software, elektronické terminály pro generování loterijních lístků, počítačové terminály a hardware používané při provozu loterijních a herních systémů, software pro počítačové hry; (16) papír, lepenka, reklamní, propagační a uživatelské výrobky z papíru určené pro propagaci, periodické i neperiodické publikace, tištěné informační, reklamní a propagační materiály v rámci této třídy určené pro propagaci, tiskárenské výrobky a kartonážní výrobky, a to krabice, data a databáze na papírových nosičích, psací potřeby, kalendáře, diáře, školní potřeby, sázenky a sázkové tikety (papírové formuláře), vstupenky; (28) herní terminály, loterijní videoterminály, elektronická zařízení pro hraní loterií a her, videoherní terminály, losy, elektronické hrací karty (elektronické stírací losy); (38) telekomunikační služby, mobilní telekomunikační služby, provozování mobilní telekomunikační sítě pro bezdrátový přenos hlasu a dat, služby mobilního připojení k síti Internet včetně vysokorychlostního připojení a přenosu hlasové služby přes internetový protokol, peer-to-peer komunikace, služby instant messaging, osobní komunikační služby, pager služby, služby elektronické pošty, sledování mobilních telefonů pomocí satelitních signálů a zjišťování polohy mobilních telefonů pomocí satelitních signálů, radio-paging, poskytování bezdrátového aplikačního protokolu (wap), včetně služeb využívajících zabezpečeného komunikačního kanálu, hlasová pošta, provádění videokonferencí, video-telefonní služby, služby zprostředkování přístupu ke všem druhům datových a informačních sítí a Internetu, služby textových a multimediálních zpráv, vytváření a poskytování telekomunikačních a komunikačních databází, služby umožňující spotřebitelům stahovat digitální obsah prostřednictvím sítě a serveru do osobní databáze, provozování online komunikačních fór, přenos sportovních utkání, poskytování telekomunikačního přístupu pro sázkové hry, kurzové a jiné sázky a loterie prostřednictvím Internetu a počítačových sítí; (41) organizování a pořádání loterií, provozování loterií, heren, rulet a kasin, organizování provozu a organizování pořádání sázkových her, výherních loterií, tombol, soutěží, vlastní provozování sázkových her a loterií o peníze prostřednictvím internetu, včetně provozování her prostřednictvím stíracích losů s možností výhry, provozování výherních i nevýherních hracích zařízení, služby vztahující se k hrám, sázení, hazardním hrám včetně hazardních her na dálku, loteriím, kasinům a ruletám v rámci této třídy, organizování sportovních sázek a číselných loterií, prodej losů a příjem sázek, pořádání a organizování kulturních, sportovních a společenských událostí, předprodej a prodej vstupenek, organizování a pořádání vzdělávacích akcí, provozování sportovních zařízení, provozování her on-line, zprostředkování loterií prostřednictvím e-losů..

- (591) Barevná
(730) SAZKA a.s., K Žižkovu 851/4, Praha 9, Vysočany, 19000, CZ

- (740) Halaxová & Halaxová TETRAPAT, Mgr. Eva Halaxová, Jinonická 804/80, Praha 5, Košíře, 15800

- (210) **O-561223**
(220) 21.01.2020
(320) 21.01.2020
(511) 9, 16, 28, 38, 41
(540)



- (510) (9) hardware a software pro informační technologie a audiovizuální zařízení, zařízení a příslušenství na zpracování dat, platební terminály pro zprostředkování on-line plateb, software, elektronické terminály pro generování loterijních lístků, počítačové terminály a hardware používané při provozu loterijních a herních systémů, software pro počítačové hry; (16) papír, lepenka, reklamní, propagační a uživatelské výrobky z papíru určené pro propagaci, periodické i neperiodické publikace, tištěné informační, reklamní a propagační materiály v rámci této třídy určené pro propagaci, tiskárenské výrobky a kartonážní výrobky, a to krabice, data a databáze na papírových nosičích, psací potřeby, kalendáře, diáře, školní potřeby, sázenky a sázkové tikety (papírové formuláře), vstupenky; (28) herní terminály, loterijní videoterminály, elektronická zařízení pro hraní loterií a her, videoherní terminály, losy, elektronické hrací karty (elektronické stírací losy); (38) telekomunikační služby, mobilní telekomunikační služby, provozování mobilní telekomunikační sítě pro bezdrátový přenos hlasu a dat, služby mobilního připojení k síti internet včetně vysokorychlostního připojení a přenosu hlasové služby přes internetový protokol, peer-to-peer komunikace, služby instant messaging, osobní komunikační služby, pager služby, služby elektronické pošty, sledování mobilních telefonů pomocí satelitních signálů a zjišťování polohy mobilních telefonů pomocí satelitních signálů, radio-paging, poskytování bezdrátového aplikačního protokolu (wap), včetně služeb využívajících zabezpečeného komunikačního kanálu, hlasová pošta, provádění videokonferencí, video-telefonní služby, služby zprostředkování přístupu ke všem druhům datových a informačních sítí a internetu, služby textových a multimediálních zpráv, vytváření a poskytování telekomunikačních a komunikačních databází, služby umožňující spotřebitelům stahovat digitální obsah prostřednictvím sítě a serveru do osobní databáze, provozování online komunikačních fór, přenos sportovních utkání, poskytování telekomunikačního přístupu pro sázkové hry, kurzové a jiné sázky a loterie prostřednictvím internetu a počítačových sítí; (41) organizování a pořádání loterií, provozování loterií, heren, rulet a kasin, organizování provozu a organizování pořádání sázkových her, výherních loterií, tombol, soutěží, vlastní provozování sázkových her a loterií o peníze prostřednictvím internetu, včetně provozování her prostřednictvím stíracích losů s možností výhry, provozování výherních i nevýherních hracích zařízení, služby vztahující se k hrám, sázení, hazardním hrám včetně hazardních her na dálku, loteriím, kasinům a ruletám v rámci této třídy, organizování sportovních sázek a číselných loterií, prodej losů a příjem sázek, pořádání a organizování kulturních, sportovních a společenských událostí, předprodej a prodej vstupenek, organizování a pořádání vzdělávacích akcí, provozování sportovních zařízení, provozování her on-line, zprostředkování loterií prostřednictvím e-losů.

- (591) Barevná
(730) SAZKA a.s., K Žižkovu 851/4, Praha 9, Vysočany, 19000, CZ
(740) Halaxová & Halaxová TETRAPAT, Mgr. Eva Halaxová, Jinonická 804/80, Praha 5, Košíře, 15800

(210) **O-561224**

(220) 21.01.2020

(320) 21.01.2020

(511) 4, 6, 11

(540)

VISIO

(510) (4) průmyslové oleje a tuky, vosk, maziva, přípravky pro pohlcování, zvlhčování a vázání prachu, paliva a osvětlovací látky, svíčky a knoty na svícení; (6) obecné kovy a jejich slitiny, rudy, kovové materiály pro stavebnictví a konstrukce, přenosné kovové budovy, neelektrické kabely a dráty z obecných kovů, drobné kovové železářské výrobky, kovové kontejnery pro skladování nebo přepravu, seřfy; (11) zařízení a instalace na osvětlování, vytápění, výrobu páry, jako např. krby, falešné krby, zařízení a instalace na chlazení, vaření, sušení, ventilaci, rozvod vody a zařízení pro sanitární účely.

(730) **Šiškin Václav Ing.**, Obránců míru 2341, Roztoky, 25263, CZ

(740) **AK Zuman**, Mgr. Jakub Zuman, advokát, Laubova 1729/8, Praha 3, Vinohrady, 13000

(210) **O-561225**

(220) 21.01.2020

(320) 21.01.2020

(511) 35, 39, 41

(540)



(510) (35) distribuce reklamních tiskovin, distribuce letáků, brožur, tiskovin a vzorků pro reklamní účely, propagace prodeje zboží a služeb třetích osob cestou distribuce tiskovin a propagačních soutěží, adresování obálek, adresy (kompilace seznamů -), cílené zaslání reklamních materiálů, cílený marketing, distribuce a šíření reklamních materiálů (letáků, prospektů, tištěných materiálů, vzorků), distribuce propagačních materiálů, především letáků, prospektů, brožur a vzorků, zejména pro katalogový zásilkový prodej, zahraniční či nikoli, distribuce prospektů a reklamních vzorků, distribuce reklam a komerčních oznámení, distribuce reklamní korespondence a reklamních příloh pravidelných vydání, distribuce reklamních brožur, distribuce reklamních inzerátů, distribuce prospektů a vzorků, distribuce reklamních materiálů, distribuce reklamních materiálů poštou, distribuce reklamních textů, distribuce tištěných propagačních materiálů poštou, distribuce vzorků k reklamním účelům, distribuce vzorků, distribuce zboží k reklamním účelům, třídění, manipulace a příjem pošty, šíření reklamy poštou, přímá poštovní reklama, služby v oblasti reklamy a inzerce prostřednictvím televize, rozhlasu, pošty, příprava seznamů adres pro přímé šíření reklamy poštou (ne prodej), zásilkové reklamní služby, zásilková reklama, sestavování seznamů pro přímé zaslání reklamních materiálů (direct mailing), služby spočívající v zaslání adresných reklamních materiálů, poskytované specializovanými agenturami, předplatné novin, zajištění předplatného periodického tisku, předplatné novin (jeho zprostředkování) pro druhé, správa novinových předplatných (pro třetí strany), zařizování novinového předplatného pro jiné osoby, zajišťování předplatného publikací pro třetí osoby, zařizování předplatného knih, časopisů, novin nebo komiksů, administrativní zpracování a organizování zásilkových služeb, zaslání adresných reklamních materiálů k přilákání nových zákazníků a udržení stávající zákaznické základny; (39) balení, balení a balící služby, balení a skladování zboží, balíky (doručování -), doprava, doprava zboží, silniční doprava, dopravní služby, doprava a přeprava, náklad (doprava zboží), doprava a skladování, zprostředkování dopravy balíků, nákladní kamionová doprava, zprostředkování dopravy (zasílatelství), silniční nákladní doprava, pozemní nákladní doprava, dopravci [přeprava zboží], doprava výrobků, přeprava zásilek, zaslání dopisů, zaslání dokumentů, zaslání služeb, zaslání zboží, zaslátelské služby, dočasné skladování zásilek, nákladní zaslátelské služby, zaslání, doprava, přeprava, expedice, doručování poštovních zásilek, kurýrní služby, doručování a přeprava dopisů a zásilek, poštovní služby, služby

balení, balení zboží, zboží (balení -), balení přepravovaného zboží, doručování pošty, dodávka zboží poštou, dodávka zboží objednaného poštou, zprostředkování doručování zboží poštou, doručování a přeprava pošty, distribuční služby; (41) vydávání periodik, vydávání novin, vydávání novin, periodik, katalogů a brožur.

(591) Barevná

(730) **První novinová společnost a.s.**, Paceřická 2773/1, Praha 9, Horní Počernice, 19300, CZ

(740) **Doleček Kahounová Sedláčková** advokátní kancelář, Mgr. Marek Doleček, Ostrovní 126/30, Praha 1, Nové Město, 11000

(210) **O-561226**

(220) 21.01.2020

(320) 21.01.2020

(511) 35, 39, 41

(540)

PNS mediaservis

(510) (35) distribuce reklamních tiskovin, distribuce letáků, brožur, tiskovin a vzorků pro reklamní účely, propagace prodeje zboží a služeb třetích osob cestou distribuce tiskovin a propagačních soutěží, adresování obálek, adresy (kompilace seznamů -), cílené zaslání reklamních materiálů, cílený marketing, distribuce a šíření reklamních materiálů (letáků, prospektů, tištěných materiálů, vzorků), distribuce propagačních materiálů, především letáků, prospektů, brožur a vzorků, zejména pro katalogový zásilkový prodej, zahraniční či nikoli, distribuce prospektů a reklamních vzorků, distribuce reklam a komerčních oznámení, distribuce reklamní korespondence a reklamních příloh pravidelných vydání, distribuce reklamních brožur, distribuce reklamních inzerátů, distribuce prospektů a vzorků, distribuce reklamních materiálů, distribuce reklamních materiálů poštou, distribuce reklamních textů, distribuce tištěných propagačních materiálů poštou, distribuce vzorků k reklamním účelům, distribuce vzorků, distribuce zboží k reklamním účelům, třídění, manipulace a příjem pošty, šíření reklamy poštou, přímá poštovní reklama, služby v oblasti reklamy a inzerce prostřednictvím televize, rozhlasu, pošty, příprava seznamů adres pro přímé šíření reklamy poštou (ne prodej), zásilkové reklamní služby, zásilková reklama, sestavování seznamů pro přímé zaslání reklamních materiálů (direct mailing), služby spočívající v zaslání adresných reklamních materiálů, poskytované specializovanými agenturami, předplatné novin, zajištění předplatného periodického tisku, předplatné novin (jeho zprostředkování) pro druhé, správa novinových předplatných (pro třetí strany), zařizování novinového předplatného pro jiné osoby, zajišťování předplatného publikací pro třetí osoby, zařizování předplatného knih, časopisů, novin nebo komiksů, administrativní zpracování a organizování zásilkových služeb, zaslání adresných reklamních materiálů k přilákání nových zákazníků a udržení stávající zákaznické základny; (39) balení, balení a balící služby, balení a skladování zboží, balíky (doručování -), doprava, doprava zboží, silniční doprava, dopravní služby, doprava a přeprava, náklad (doprava zboží), doprava a skladování, zprostředkování dopravy balíků, nákladní kamionová doprava, zprostředkování dopravy (zasílatelství), silniční nákladní doprava, pozemní nákladní doprava, dopravci [přeprava zboží], doprava výrobků, přeprava zásilek, zaslání dopisů, zaslání dokumentů, zaslání služeb, zaslání zboží, zaslátelské služby, dočasné skladování zásilek, nákladní zaslátelské služby, zaslání, doprava, přeprava, expedice, doručování poštovních zásilek, kurýrní služby, doručování a přeprava dopisů a zásilek, poštovní služby, služby balení, balení zboží, zboží (balení -), balení přepravovaného zboží, doručování pošty, dodávka zboží poštou, dodávka zboží objednaného poštou, zprostředkování doručování zboží poštou, doručování a přeprava pošty, distribuční služby; (41) vydávání periodik, vydávání novin, vydávání novin, periodik, katalogů a brožur.

(730) **První novinová společnost a.s.**, Paceřická 2773/1, Praha 9, Horní Počernice, 19300, CZ

(740) **Doleček Kahounová Sedláčková** advokátní kancelář, Mgr. Marek Doleček, Ostrovní 126/30, Praha 1, Nové Město, 11000

(210) **O-561228**
(220) 21.01.2020
(320) 21.01.2020
(511) 9, 35, 41
(540)



(510) (9) mobilní, tabletová aplikace na diagnostiku talentů pro účely výběru vzdělávací instituce, vzdělávacího oboru nebo profese; (35) diagnostika za účelem rozpoznání talentů pro výběr školy, vzdělávacího oboru či profese; (41) vzdělávací služby za účelem diagnostiky talentů pro výběr školy, vzdělávacího oboru či profese.
(591) Barevná
(730) **JOB ON s.r.o.**, Rybná 716/24, Praha 1, Staré Město, 11000, CZ

(210) **O-561229**
(220) 21.01.2020
(320) 21.01.2020
(511) 35, 36, 37
(540)

RIVER
KAY
LOFTS

(510) (35) marketing, obchodní průzkum, reklama, styk s veřejností, šíření reklamních materiálů, venkovní reklama, vydávání reklamních textů, zásilková reklama; (36) pronájem bytů, pronájem kanceláří, pronájem nemovitostí, pronájem sdílených kanceláří, služby realitní kanceláře, služby ubytovací kanceláře, správa nemovitostí, výběr nájemného, zajištění financování stavebních projektů, zprostředkování v oblasti nemovitostí; (37) stavební dozor, stavební informace, stavební poradenství, výstavba.
(730) **Nesion s.r.o.**, Klimentská 1246/1, Praha 1, Nové Město, 11000, CZ

(210) **O-561234**
(220) 21.01.2020
(320) 21.01.2020
(511) 3, 7, 8, 9
(540)

LABRUSS
TOOLS for PROFESSIONALS

(510) (3) brusiva, brusné plátno, brusné přípravky, brusný papír, čisticí přípravky, chemické čisticí přípravky pro použití v domácnosti, spreje pro osvětlení dechu; (7) brousící stroje, brusné kotouče (součásti strojů), brusy (součásti strojů), elektrická zařízení na pájení, elektrická zařízení na sváření, elektrické svářečské stroje, elektrické šroubováky, elektrické tavné pistole, elektrické vyťahovačky hřebíků, elektrody pro svářečské stroje, zařízení na řezání elektrickým obloukem, zařízení na svařování elektrickým obloukem; (8) brusy (ruční nástroje), kapesní nože, kladiva (ruční nářadí), kleště, klíče (ruční nářadí), lopaty (ruční nářadí), motyčky (ruční nástroje), násady a rukojeti na ruční nářadí a nástroje, nástroje na ruční pohon, nástroje na řezání trubek, nůžky (velké), nýtovací kladiva (ruční nářadí), nýtovačky

(ruční nářadí), obloukové pily, obrušovací nástroje (ruční nástroje), obtahovací nástroje (brusné), pilové listy (části ručního nářadí), pily (ruční nářadí), ráčny, ruční frézy, ruční vrtačky na ruční pohon, ruční vrtačky s prsní opěrkou, ruční vrtáky, ruční zvedáky, rýče (ruční nářadí), řezací lišty (ruční nástroje), řezačky trubek (ruční nástroje), řezné nástroje (ruční), smirkové brusné kotouče, stolní svěráky (ruční nářadí), svěráky, svěrky pro truhláře a bednáře, šroubováky, ne elektrické, štípací kleště, vrtáky, vrtáky (součásti i ručního nářadí), vyhlubovací nástavce (součásti ručních nástrojů), vykružovače (ruční nářadí), vyťahovačky hřebíků (ruční nářadí), závitnice (ruční nástroje), závitníky (ruční nástroje), zemní vrtáky (ruční nářadí); (9) ochranná obuv k ochraně před úrazem, radiací a ohněm, ochranné azbestové rukavice, ochranné masky, ochranné obleky k ochraně před úrazem, radiací a ohněm, ochranné přilby, ochranné rukavice (k ochraně před úrazy a nehodami), ochranné rukavice proti rentgenovému záření pro použití v průmyslu, osobní ochranné prostředky k prevenci nehod, pokrývky hlavy jako ochranné helmy, pracovní ochranné obličejové štíty.

(591) Barevná
(730) **LACHEM s.r.o.**, Dobrovského 252, Lanškroun, Žichlínské Předměstí, 56301, CZ

(210) **O-561235**
(220) 21.01.2020
(320) 21.01.2020
(511) 3, 7, 8, 9
(540)

LABRUSS

(510) (3) brusiva, brusné plátno, brusné přípravky, brusný papír, čisticí přípravky, chemické čisticí přípravky pro použití v domácnosti, spreje pro osvětlení dechu; (7) brousící stroje, brusné kotouče (součásti strojů), brusy (součásti strojů), elektrická zařízení na pájení, elektrická zařízení na sváření, elektrické svářečské stroje, elektrické šroubováky, elektrické tavné pistole, elektrické vyťahovačky hřebíků, elektrody pro svářečské stroje, zařízení na řezání elektrickým obloukem, zařízení na svařování elektrickým obloukem; (8) brusy (ruční nástroje), kapesní nože, kladiva (ruční nářadí), kleště, klíče (ruční nářadí), lopaty (ruční nářadí), motyčky (ruční nástroje), násady a rukojeti na ruční nářadí a nástroje, nástroje na ruční pohon, nástroje na řezání trubek, nůžky (velké), nýtovací kladiva (ruční nářadí), nýtovačky (ruční nářadí), obloukové pily, obrušovací nástroje (ruční nástroje), obtahovací nástroje (brusné), pilové listy (části ručního nářadí), pily (ruční nářadí), ráčny, ruční frézy, ruční vrtačky na ruční pohon, ruční vrtačky s prsní opěrkou, ruční vrtáky, ruční zvedáky, rýče (ruční nářadí), řezací lišty (ruční nástroje), řezačky trubek (ruční nástroje), řezné nástroje (ruční), smirkové brusné kotouče, stolní svěráky (ruční nářadí), svěráky, svěrky pro truhláře a bednáře, šroubováky, ne elektrické, štípací kleště, vrtáky, vrtáky (součásti i ručního nářadí), vyhlubovací nástavce (součásti ručních nástrojů), vykružovače (ruční nářadí), vyťahovačky hřebíků (ruční nářadí), závitnice (ruční nástroje), závitníky (ruční nástroje), zemní vrtáky (ruční nářadí); (9) ochranná obuv k ochraně před úrazem, radiací a ohněm, ochranné azbestové rukavice, ochranné masky, ochranné obleky k ochraně před úrazem, radiací a ohněm, ochranné přilby, ochranné rukavice (k ochraně před úrazy a nehodami), ochranné rukavice proti rentgenovému záření pro použití v průmyslu, osobní ochranné prostředky k prevenci nehod, pokrývky hlavy jako ochranné helmy, pracovní ochranné obličejové štíty.
(730) **LACHEM s.r.o.**, Dobrovského 252, Lanškroun, Žichlínské Předměstí, 56301, CZ

(210) **O-561236**
(220) 21.01.2020
(320) 21.01.2020
(511) 35, 42
(540)



(510) (35) optimalizace návštěvnosti webových stránek, optimalizace vyhledávačů pro účely podpory prodeje; (42) aktualizace počítačového softwaru, hosting webových stránek, instalace počítačového softwaru, konverze počítačových programů a dat s výjimkou fyzické konverze, obnova počítačových dat, počítačové programování, poradenství v oblasti informačních technologií (IT), poradenství v oblasti internetového zabezpečení, poradenství v oblasti navrhování webových stránek, poradenství v oblasti počítačového softwaru, poradenství v oblasti počítačových technologií, poradenství v oblasti šifrování dat, poradenství v oblasti zabezpečení dat, poradenství v oblasti zabezpečení počítačů, poskytování outsourcingových služeb v oblasti informačních technologií, pronájem počítačového softwaru, pronájem webových serverů, sledování počítačových systémů za účelem odhalení nepovoleného přístupu nebo úniku dat, software jako služba (SaaS), tvorba počítačového softwaru, údržba počítačového softwaru, vytváření a údržba webových stránek pro jiné osoby, vytváření a navrhování webových katalogů informací pro jiné osoby (služby v oblasti informačních technologií), vývoj softwaru v rámci softwarového publikování, vzdálené monitorování počítačových systémů.

(730) **ATWEL International, s.r.o.**, Polícká 2522, Praha 9, Újezd nad Lesy, 19016, CZ

(740) Mgr. Marta Janoušková, advokát, Malátova 645/18, Praha 5, Smíchov, 15000

(210) **O-561238**
(220) 22.01.2020
(320) 22.01.2020
(511) 16, 28, 35
(540)



(510) (16) architektonické modely z papíru a lepenky, umělecké modely z papíru a lepenky; (28) zmenšené modely budov (hračky), modely železnic; (35) maloobchodní a internetový prodej (e-shop) s výrobky výše uvedenými ve tř. 16 a 28, jmenovitě: architektonické modely z papíru a lepenky, umělecké modely z papíru a lepenky, zmenšené modely budov (hračky), modely železnic.

(730) **Barták Karel**, Růženiňská 908/5, Praha 4, Kamýk, 14200, CZ

(740) PatentCentrum Sedlák & Partners s.r.o., Okružní 2824, České Budějovice, České Budějovice 3, 37001

(210) **O-561253**
(220) 22.01.2020
(320) 22.01.2020
(511) 9, 28, 32, 35, 41
(540)

Labyrinth of NIGHTMARE

(510) (9) přístroje a nástroje audiovizuální, zařízení a nástroje pro záznam, přenos, reprodukci nebo zpracování zvuku, obrazu nebo dat; (28) hry, hračky a výrobky určené ke hraní; (32) piva, nealkoholické nápoje, minerální a sycené vody; (35) reklama, propagace; (41) zábava, sportovní a kulturní činnosti, cirkusy, estrády, živé představení.

(730) **Live and Artist Nation FZE**, Business Center, Al Smookh Building, Umm Al Quwain, AE
(740) **KUBEČKA & PROKOP**, advokátní kancelář s. r. o., Mgr. Pavel Prokop, Kladská 1489/5, Praha 2, Vinohrady, 12000

(210) **O-561254**
(220) 22.01.2020
(320) 22.01.2020
(511) 10, 20
(540)

CLINICARE

(510) (10) matrace k lékařským účelům, antidekubitní matrace proti proleženinám, podpůrné matrace k lékařským účelům, podpůrné matrace jako prevence proti otlačeninám, matrace na nemocniční vozíky pro pacienty; (20) postele a lůžka, lůžkoviny, matrace, polštáře a podušky.

(730) **L I N E T spol. s r.o.**, Železvíce 5, Slaný, 27401, CZ

(210) **O-561255**
(220) 22.01.2020
(320) 22.01.2020
(511) 10, 20
(540)

PRIMACARE

(510) (10) matrace k lékařským účelům, antidekubitní matrace proti proleženinám, podpůrné matrace k lékařským účelům, podpůrné matrace jako prevence proti otlačeninám, matrace na nemocniční vozíky pro pacienty; (20) postele a lůžka, lůžkoviny, matrace, polštáře a podušky.

(730) **L I N E T spol. s r.o.**, Železvíce 5, Slaný, 27401, CZ

(210) **O-561257**
(220) 22.01.2020
(320) 22.01.2020
(511) 10, 20
(540)

EFFECTACARE

(510) (10) matrace k lékařským účelům, antidekubitní matrace proti proleženinám, podpůrné matrace k lékařským účelům, podpůrné matrace jako prevence proti otlačeninám, matrace na nemocniční vozíky pro pacienty; (20) postele a lůžka, lůžkoviny, matrace, polštáře a podušky.

(730) **L I N E T spol. s r.o.**, Železvíce 5, Slaný, 27401, CZ

(210) **O-561260**
(220) 22.01.2020
(320) 22.01.2020
(511) 42, 45
(540)



(510) (42) počítačové programování, tvorba počítačového softwaru, aktualizace počítačového softwaru, poradenství v oblasti navrhování a vývoje počítačového hardwaru, údržba počítačového softwaru, analýza počítačových systémů, tvorba počítačových systémů, instalace počítačového softwaru, poradenství v oblasti počítačového softwaru, vzdálené monitorování počítačových systémů, software jako služba (SaaS), poradenství v oblasti informačních technologií (IT), cloud computing, poskytování outsourcingových služeb v oblasti informačních technologií, technologické poradenství, poradenství v oblasti počítačových technologií, poradenství v oblasti telekomunikačních technologií, poradenství v oblasti zabezpečení počítačů, sledování počítačových systémů za účelem odhalení poruch, poradenství v oblasti zabezpečení dat, vývoj softwaru v rámci vydávání softwaru; (45) poradenství v oblasti zabezpečení fyzické ochrany.

(591) Barevná

(730) **Wittee, a. s.**, Na Hřebienku 12, 811 02 Bratislava, SK

(740) **FAJNOR IP s.r.o.**, Pobřežní 249/46, Praha 8, Karlín, 18600

(210) **O-561265**
(220) 22.01.2020
(320) 22.01.2020
(511) 29, 30, 32, 33
(540)



(510) (29) kandované ořechy, kandované ovoce, ochucené ořechy, ovocná kůra, ovocné želé, rozinky, upravené arašídové ořechy, upravené lískové ořechy, mandle, datle; (30) arašídové cukrovinky, bonbony, cukrovinky, čaj, čokoláda, kakao, kandys, karamely, káva, kokosový karamel, mandlové cukroviny, marcipán, nugát, ořechy v čokoládě, pralinky; (32) limonády, nealkoholické nápoje, piva; (33) alkoholické nápoje, vína, likéry, destiláty.
(591) Barevná
(730) **Azemi Fatbardh**, Horská 1264, Liberec, Liberec XIV-Ruprechtice, 46014, CZ
(740) Daniela Toningarová patentový zástupce, Kamenická 361/3, Praha 7, Holešovice, 17000

(210) **O-561268**
(220) 22.01.2020
(320) 22.01.2020
(511) 36, 41, 43
(540)

Tuněchodský mlýn

(510) (36) zprostředkování pronájmů ubytování, nemovitostní (realitní) konzultační služby; (41) organizace seminářů, organizování workshopů a seminářů, pořádání a vedení workshopů (školení); (43) pronájem rekreačního ubytování, rezervace dočasného ubytování prostřednictvím Internetu, rezervace ubytování.
(730) **Patrovská Michaela Bc.**, V Hájků 196/17, Plzeň, Červený Hrádek, 31200, CZ

(210) **O-561287**
(220) 23.01.2020
(320) 23.01.2020
(511) 5, 29, 30
(540)



(510) (5) cukrovinkářské a pečivařské výrobky s posilujícím a podpůrným léčivým účinkem, cukrovinkářské a pečivařské výrobky pro diabetiky upravené pro lékařské účely; (29) konzervované, sušené a vařené ovoce, rosoly, zavařeniny, želatina, zpracované ořechy, arašídové, sušené a vařené ovoce; (30) trvanlivé, polotrvanlivé a jemné pečivo, čokoládové a nečokoládové cukrovinky, bonbony a cukrátky, čokoláda, fondán, karamelky, keksy, koláče, kreky, lízátko, oplatky, perníky, medovíčky, biskvity, suchary, sušenky, piškoty, vánoční kolekce a jiné cukrovinky na zdobení vánočních stromečků, vafle, trubičky, dezerty, komprimáty, želé, napolitánky, pastilky, tyčinky, žvýkačky, obilné přípravky, mandlové cukrovinky, marcipán, mentolové bonbony, pralinky, biskvity, výrobky z obilovin, zákusky, müsli, ovocné želé, kakao, káva, čaj, cukr, med, kávové náhražky.
(591) Barevná
(730) **I.D.C. Holding, a.s.**, Bajkalská 19B, 821 01 Bratislava, SK
(740) C|K|T ČERVENKA TURKOVÁ & PARTNERS Advokátní, patentová a známková kancelář, Mgr. Jana Turková, advokát, Anny Letenské 34/7, Praha 2, Vinohrady, 12000

(210) **O-561288**
(220) 23.01.2020
(320) 23.01.2020
(511) 5, 29, 30
(540)



(510) (5) cukrovinkářské a pečivařské výrobky s posilujícím a podpůrným léčivým účinkem, cukrovinkářské a pečivařské výrobky pro diabetiky upravené pro lékařské účely; (29) konzervované, sušené a vařené ovoce, rosoly, zavařeniny, želatina, zpracované ořechy, arašídové, sušené a vařené ovoce; (30) trvanlivé, polotrvanlivé a jemné pečivo, čokoládové a nečokoládové cukrovinky, bonbony a cukrátky, čokoláda, fondán, karamelky, keksy, koláče, kreky, lízátko, oplatky, perníky, medovíčky, biskvity, suchary, sušenky, piškoty, vánoční kolekce a jiné cukrovinky na zdobení vánočních stromečků, vafle, trubičky, dezerty, komprimáty, želé, napolitánky, pastilky, tyčinky, žvýkačky, obilné přípravky, mandlové cukrovinky, marcipán, mentolové bonbony, pralinky, biskvity, výrobky z obilovin, zákusky, müsli, ovocné želé, kakao, káva, čaj, cukr, med, kávové náhražky.
(591) Barevná
(730) **I.D.C. Holding, a.s.**, Bajkalská 19B, 821 01 Bratislava, SK
(740) C|K|T ČERVENKA TURKOVÁ & PARTNERS Advokátní, patentová a známková kancelář, Mgr. Jana Turková, advokát, Anny Letenské 34/7, Praha 2, Vinohrady, 12000

(210) **O-561301**
(220) 23.01.2020
(320) 23.01.2020
(511) 16, 35, 41
(540)

Hrot

(510) (16) časopisy a jiná periodika, tiskoviny; (35) inzertní, reklamní a propagační služby, marketing; (41) vydavatelství a nakladatelství, vydávání elektronických knih a časopisů on-line.
(730) **Get unblocked s.r.o.**, Dlouhá 730/35, Praha 1, Staré Město, 11000, CZ
(740) Všečeka Zelený Švorčík a partneři, advokátní a patentová kancelář, JUDr. Otakar Švorčík, Hájkova 1406/2, Praha 2, Nové Město, 12000

(210) **O-561323**
(220) 24.01.2020
(320) 24.01.2020
(511) 9, 12, 38, 39
(540)

斯柯达数字实验室

(510) (9) počítačové programy pro automobily, informačně technická a audiovizuální zařízení pro automobily, navigační zařízení pro automobily, software pro navigaci v automobilech, počítačový software a mobilní aplikační software pro koordinování, zprostředkování a rezervaci: dopravních služeb v souvislosti s automobily, sdílených jízd automobily, sdílení automobilů, doručování do automobilů; (12) automobily a jejich části a příslušenství, spadající do této třídy; (38) elektronický přenos dat a elektronická komunikace v souvislosti s automobily; (39) logistické a

transportní služby související s automobily, odtahové služby pro automobily, organizování cest automobily, taxislužba poskytovaná automobily, automobilová doprava, pronájem automobilů, přeprava osob prostřednictvím automobilů, zprostředkování přepravních služeb prostřednictvím automobilů, dopravní informační služby související s automobily, řízení vozového parku automobilů.

(730) **ŠKODA AUTO a.s.**, tř. Václava Klementa 869, Mladá Boleslav, Mladá Boleslav II, 29301, CZ

(210) **O-561327**
(220) 24.01.2020
(320) 24.01.2020
(511) 1, 5, 29, 30, 32, 35, 41, 44
(540)

KetoDiet
... a cítím se skvěle

(510) (1) proteiny pro potravinářský průmysl, protein k použití při výrobě potravin, potravinové proteiny jako surovina, antioxidanty k použití při výrobě potravin a nápojů, potravinářská bílkovina pro lidskou spotřebu (surovina), proteiny k použití při výrobě nápojů, proteiny pro lidskou výživu, které vytvářejí gely jako součást výrobního procesu, protein (surovina); (5) energetické tyčinky nahrazující jídlo jakožto doplňky stravy, dietetické výrobky pro děti, minerální dietní doplňky pro lidi, antioxidanty pro dietetické účely, nápojové směsi jako dietní doplňky, nutraceutika jako dietní doplňky, škrob pro dietetické účely, dietetická vláknina, potravní doplňky a dietetické přípravky, vitamínové a minerální doplňky, výživové doplňky, doplňky zdravé výživy pro osoby se zvláštními dietními požadavky, náhrada jídla v práškové formě pro lékařské účely, dietní doplňkové nápoje (potravinový doplněk), dietní doplňky pro lidskou potřebu, přípravky potlačující chuť k jídlu pro lékařské účely, nápojové směsi v prášku jako doplňky výživy, potravinové výrobky pro speciální diety pod lékařským dohledem; (29) instantní polévky, směsi sušeného ovoce, tyčinky z ořechů nebo semínek, snack tyčinky na bázi ovoce a ořechů, polévky, potravinové tyčinky na bázi sóji, polévky v prášku, předvařené polévky; (30) instantní ovesná kaše, pečivové směsi, müsli dezerty, instantní nudle, sušenky, těstoviny (potravina), suchary, energetické tyčinky na bázi obilnin, cereální tyčinky, instantní pudinkové směsi, směsi na těsta, cereální tyčinky s vysokým obsahem proteinů, pochutiny vyrobené z obilného škrobu, škrob jako potrava, směsi na přípravu palačinek, ovesné tyčinky, jednohubky, směsi na sušenky, škrobové vlasové nudle, müsli tyčinky, občerstvení (na bázi cereálií), pšeničné tyčinky, škrobové nudle, instantní palačinkové směsi, škrobové výrobky jako potrava, energetické tyčinky, bagety; (32) ovocné šťávy (nealkoholické nápoje), vody (nápoje), nealkoholické nápoje z ovocných šťáv, nealkoholické nápoje obsahující zeleninové šťávy, nápoje pro sportovce obohacené proteiny, nápoje pro sportovce, nealkoholické nápoje; (35) velkoobchodní prodej dietetických přípravků, maloobchodní prodej dietetických přípravků; (41) výuka dietetiky, vzdělávací služby v oblasti diet, pořádání vzdělávacích služeb vztahujících se k dietám, školení o dietě (ne lékařské); (44) poradenské služby vztahující se k dietám, služby poskytované dietetikem, poradenství v oblasti diety a výživy, dietetické služby, poskytování informací týkajících se dietního a výživového poradenství, poskytování informací týkajících se dietních a výživových doplňků, plánování a kontrola diet, služby v oblasti plánování diet za účelem redukce tělesné hmotnosti.

(730) **KetoDiet CZ s.r.o.**, Kolovratská 58/1, Praha 10, Strašnice, 10000, CZ

(210) **O-561330**
(220) 25.01.2020
(320) 25.01.2020
(511) 9, 35, 42
(540)

Pin City

(510) (9) software; (35) marketingové poradenství, marketingové konzultační služby, průzkumy marketingových strategií, plánování strategií řízení trhu, konzultace v oboru obchodních strategií, pomoc v obchodní a podnikatelské činnosti, management a administrativní služby; (42) technologické poradenství.

(730) **AQE advisors, a.s.**, třída Kpt. Jaroše 1944/31, Brno, Černá Pole, 60200, CZ

(210) **O-561339**
(220) 27.01.2020
(320) 27.01.2020
(511) 6, 19, 37
(540)



IMECON
CONTAINERS

(510) (6) modulární stavební jednotky (kovové), modulární prefabrikované ocelové rámy, modulární přenosné stavební konstrukce (kovové), modulární přenosné stavební jednotky z kovu; (19) modulární domy, nekovové, modulární stavební jednotky (nekovové); (37) stavba montovaných domů.

(591) Barevná
(730) **Moravia Containers, a.s.**, Ovocný trh 573/12, Praha 1, Staré Město, 11000, CZ

(210) **O-561340**
(220) 27.01.2020
(320) 27.01.2020
(511) 6, 19, 37
(540)



MORAVIA
CONTAINERS

(510) (6) modulární stavební jednotky (kovové), modulární prefabrikované ocelové rámy, modulární přemístitelné budovy z kovu, modulární přenosné stavební konstrukce (kovové); (19) modulární domy, nekovové, modulární stavební jednotky (nekovové); (37) stavba montovaných domů.

(591) Barevná
(730) **Moravia Containers, a.s.**, Ovocný trh 573/12, Praha 1, Staré Město, 11000, CZ

(210) **O-561345**
(220) 27.01.2020
(320) 27.01.2020
(511) 35, 36, 39, 43
(540)



RUNWELL
RW
RENT-A-CAR

(510) (35) vypracování a distribuce reklamních materiálů, reklama v síti Internet a na veřejných místech; (36) pronájem nemovitostí, bytů a nebytových prostor; (39) autopůjčovna (rent a car), pronájem a půjčování automobilů, rezervace dopravních prostředků, informace o dopravě pro turisty, pronájem parkovacích míst; (43) poskytování ubytování.

(730) **PLATFORMA s.r.o.**, U staré cihelny 2879/5, Praha 3, 13000, CZ

(210) **O-561349**
(220) 27.01.2020
(320) 27.01.2020
(511) 35, 41, 42
(540)

CyklusZemě

(510) (35) administrativní služby, administrativní služby pro lékařská doporučení, administrativní zpracování objednávek, aktualizace a údržba dat v počítačových databázích, aktualizace a údržba údajů v rejstřících, aktualizace reklamních materiálů, analýza nákladů a cen, aranžování výkladů, cílené zasilání reklamních materiálů, cílený marketing, administrativní zpracování objednávek, externí správa společností, fakturace, fotokopírování, grafická úprava pro reklamní účely, indexace webových stránek pro obchodní nebo reklamní účely, kopírování dokumentů, marketing, modeling pro reklamní účely nebo podporu prodeje, nábor zaměstnanců, návrh reklamních materiálů, obchodní informace, obchodní informace (poskytování), obchodní průzkum, obchodní správa licencí k výrobkům a službám jiných osob, obchodní zprostředkovatelské služby, oceňování podniků, on-line reklama v počítačových komunikačních sítích, optimalizace návštěvnosti webových stránek, optimalizace vyhledávačů pro účely podpory prodeje, plánování schůzek [kancelářské práce], podpora prodeje jiných osob, pomoc při řízení obchodní činnosti, pomoc při řízení obchodních či průmyslových podniků, poptávky, pořádání módních přehlídek pro reklamní účely, pořádání výstav pro obchodní či reklamní účely, poradenské služby pro obchodní vedení, poradenství v oblasti komunikační strategie při styku s veřejností, poradenství v oblasti komunikační strategie v reklamě, poradenství v oblasti organizace podniku, poradenství v oblasti řízení a organizace podniku, poradenství v oblasti řízení lidských zdrojů, poradenství v oblasti řízení obchodní činnosti, poskytování informací o obchodních kontaktech, poskytování obchodních informací, poskytování obchodních informací spotřebitelům, poskytování obchodních informací prostřednictvím webových stránek, poskytování uživatelských hodnocení pro komerční nebo reklamní účely, poskytování uživatelských recenzí pro komerční nebo reklamní účely, PPC reklama, prezentace výrobků v komunikačních médiích pro účely maloobchodu, profesionální obchodní poradenství, profilování spotřebitelů na komerční nebo marketingové aktivity, pronájem billboardů [reklamních tabulí], pronájem fotokopírovacích strojů, pronájem kancelářských strojů a zařízení, pronájem kancelářského vybavení ve sdílených pracovištích, pronájem kancelářského vybavení, pronájem prodejních automatů, pronájem prodejních stánků, pronájem reklamního času v komunikačních médiích, pronájem reklamního materiálu, pronájem reklamních ploch, propagace, provádění podnikových auditů, průzkum trhu, průzkum veřejného mínění, předvádění zboží, přepis rozhovorů [pro úřední účely], příprava daňových příznání, příprava výplatních listin, psaní scénářů pro reklamní účely, psaní životopisů pro jiné osoby, psaní na stroji, psaní reklamních textů, psychologické testování za účelem výběru zaměstnanců, reklama, řízení obchodní činnosti náhradových programů pro jiné osoby, řízení obchodní činnosti hotelů, řízení obchodní činnosti nezávislých poskytovatelů služeb, řízení obchodní činnosti sportovců, řízení obchodní činnosti výkonných umělců, řízení obchodních projektů v oblasti stavebních projektů, rozhlasová reklama, sbírání údajů do počítačových databází, sestavování katalogů informací pro obchodní či reklamní účely, sestavování statistiky, šíření reklamních materiálů, šíření vzorků, sjednávání obchodních smluv pro jiné osoby, sjednávání a uzavírání obchodních transakcí pro třetí strany, služby odborníka na výkonnost podniku, služby spojené s podáváním daňových příznání, služby v oblasti firemní komunikace, správa programů pro věrné zákazníky v oblasti osobní letecké dopravy, správa zákaznických věrnostních programů, srovnávání cen, styk s veřejností, subdodavatelské služby [pomoc v obchodní činnosti], systematizace údajů do počítačových databází, telemarketing, televizní reklama, těsnopis, účetnictví, upomínání schůzek [kancelářské práce], vedení dražeb, vedení počítačové evidence, venkovní reklama, vydávání reklamních textů, vyhledávání sponzorů, vyhledávání údajů v počítačových souborech pro jiné osoby, vyhotovování hospodářských prognóz, vyhotovování výpisů z účtu, vylepování plakátů, výroba reklamních filmů, výroba teleshoppingových programů, výstřížková služba, zařizování novinového předplatného pro jiné osoby, zařizování předplatného na telekomunikační služby pro jiné osoby, zásilková reklama, zásobovací

služby pro jiné osoby [nákup zboží a služeb pro jiné podniky], zaznamenávání písemných sdělení a údajů, zaznamenávání vzkazů pro nedostupné předplatitele, zpracování textu, zprostředkování dovozu a vývozu, zprostředkování obchodních informací, zprostředkování obchodů v oblasti propojení možných soukromých investorů s podnikateli, kteří potřebují financování, zprostředkování propagace, zprostředkování reklamy, zprostředkování zaměstnání, vedení, pořádání a organizování obchodních přehlídek a veletrhů k obchodním a reklamním účelům, maloobchodní služby v oblasti uměleckých děl poskytované uměleckými galeriemi; (41) akademie (vzdělávání), dabing, dálkové vzdělávání, diskotéky, divadelní představení, drezúra zvířat, elektronické publikování (DTP), filmová distribuce, filmové projekce, fotografování, fotografování na mikrofilm, gymnastický výcvik, hudební produkce, kaligrafické služby, karaoke, klubové služby [zábava nebo vzdělávání], knihovnické služby (půjčovny knih), korespondenční kurzy, koučink [školení], kulturní, vzdělávací nebo zábavní služby poskytované uměleckými galeriemi, malování na obličeje, mateřské školy, měření času při sportovních akcích, modelingové služby pro umělce, náboženská výchova, nahrávání videokazet, obrazové zpravodajství, on-line vydávání elektronických knih a časopisů, plánování a organizace večírků [zábava], pojízdné knihovny, poradenství pro volbu povolání [v oblasti vzdělávání nebo školení], pořádání a uvádění koncertů, pořádání a vedení kolokvií, pořádání a vedení konferencí, pořádání a vedení kongresů, pořádání a vedení osobních vzdělávacích fór, pořádání a vedení seminářů, pořádání a vedení sympozií, pořádání a vedení workshopů [školení], pořádání estrád [služby impresária], pořádání a vedení soutěží [vzdělávacích nebo zábavních], pořádání a vedení soutěží [sportovních soutěží], pořádání výstav ke kulturním nebo vzdělávacím účelům, poskytování elektronických publikací on-line bez možnosti stažení, poskytování filmů bez možnosti stažení prostřednictvím přenosu videa na objednávkou, poskytování her on-line z počítačové sítě, poskytování hudby on-line bez možnosti stažení, poskytování televizních programů bez možnosti stažení prostřednictvím přenosu videa na objednávkou, poskytování uživatelských hodnocení pro zábavní nebo kulturní účely, poskytování uživatelských recenzí pro zábavní nebo kulturní účely, poskytování videí on-line bez možnosti stažení, praktický výcvik [předvádění], prázdninové tábory [zábava], produkce estrád, profesní rekvifikace, pronájem audio zařízení, pronájem dekorací (na představení), pronájem divadelních dekorací, pronájem kinematografických přístrojů, pronájem osvětlovacích zařízení pro divadelní scény či televizní studia, pronájem pokojových akvárií, pronájem rozhlasových a televizních přijímačů, pronájem sportovišť, pronájem stadiónů, pronájem tenisových dvorců, pronájem uměleckých děl, pronájem videokamer, pronájem videorekordérů, provozování golfových hřišť, provozování heren, provozování kasin [hazard], provozování muzea [předvádění, výstavy], provozování rekreačních zařízení, provozování sportovních zařízení, provozování zoologických zahrad, předávání know-how [odborné vzdělávání], předprodej vstupenek [zábava], předvádění cirkusových vystoupení, předvádění varietních představení, předvádění živých vystoupení, překladatelské služby, psaní a skládání písní, psaní filmových scénářů, psaní scénářů, s výjimkou reklamních, psaní textů, půjčování audionahrávek, půjčování filmů, půjčování herního vybavení, půjčování hraček, půjčování potápěčské výstroje, půjčování videokazet, rezervace vstupenek na estrády, půjčování sportovního vybavení, s výjimkou vozidel, rozhlasová zábava, skládání hudby, služby baviče, služby diskžokejů, služby filmového studia, služby grafické úpravy, nikoliv k reklamním účelům, služby klubů zdraví [zdravotní a kondiční cvičení], služby nahrávacího studia, služby nočního klubu [zábava], služby osobního trenéra [kondiční trénink], služby poskytované orchestry, služby reportérů (zpravodajství), služby spojené s hazardem, služby zvukových techniků na akce, soukromá výuka, sportovní tábory, školení, školení prostřednictvím simulátorů, školení v oblasti sadó [školení v oblasti čajového obřadu], školní vzdělávání, tělesná výchova, televizní zábava, titulkování, tlumočení znakové řeči, tlumočnické služby, úprava videokazet, vedení kurzů kondičního cvičení, výcvik aikido, vydávání knih, vydávání textů, s výjimkou reklamních, výroba filmů, s výjimkou reklamních, výroba rozhlasových a televizních programů, výuka, vzdělávací služby poskytované asistenty zaměřenými na zvláštní potřeby, vzdělávací zkoušky pro uživatele za účelem získání kvalifikace na pilotování dronů, vzdělávání na internálních školách, zábava, zábavní parky, zkoušení (pedagogická činnost); (42) aktualizace počítačového softwaru, analýza pro účely těžby na ropných polích, analýza vody, analýzy rukopisu [grafologie], architektonické služby, bakteriologický výzkum, cloud computing, digitalizace dokumentů [skenování], elektronické sledování osobních identifikačních údajů za účelem odhalení internetové krádeže identity, elektronické sledování pohybů na kreditní kartě za účelem odhalení

internetových podvodů, energetický audit, externí zálohování dat, geodézie, geologický průzkum, geologický výzkum, hodnocení jakosti dřeva na pni, hodnocení jakosti vlny, hosting webových stránek, chemická analýza, chemický výzkum, instalace počítačového softwaru, inženýrské služby, kalibrace [měření], kartografické služby, klinické studie, konverze počítačových programů a dat, s výjimkou fyzické konverze, kopírování počítačových programů, lékařský výzkum, meteorologické informace, navrhování interiérů, navrhování obalů, navrhování vizitek, návrhy interiérů, obnova počítačových dat, ověřování pravosti uměleckých děl, plánování městské výstavby, platforma jako služba [PaaS] zaměřená na softwarové platformy pro přenos obrazu, audiovizuálního obsahu, video obsahu a zpráv, počítačové programování, podmořský výzkum, poradenství v oblasti architektury, poradenství v oblasti informačních technologií [IT], poradenství v oblasti internetového zabezpečení, poradenství v oblasti navrhování a vývoje počítačového hardwaru, poradenství v oblasti navrhování webových stránek, poradenství v oblasti počítačového softwaru, poradenství v oblasti počítačových technologií, poradenství v oblasti šifrování dat, poradenství v oblasti telekomunikačních technologií, poradenství v oblasti úspor energie, poradenství v oblasti zabezpečení dat, poradenství v oblasti zabezpečení počítačů, poskytování informací o počítačových technologiích a programování prostřednictvím webových stránek, poskytování outsourcingových služeb v oblasti informačních technologií, poskytování vědeckých informací a poradenství v oblasti uhlíkové kompenzace, projektování ve výstavbě, pronájem počítačového softwaru, pronájem počítačů, pronájem webových serverů, pronájem měřicích přístrojů na zaznamenávání spotřeby energie, provádění průzkumů, provádění studií technických projektů, provozování internetových vyhledávačů, průmyslový design, průzkum ropných polí, předpověď počasí, převod dat nebo dokumentů z fyzických nosičů na elektronická média, ropný průzkum, řízení jakosti, serverhosting, sledování počítačových systémů za účelem odhalení nepovoleného přístupu nebo úniku dat, sledování počítačových systémů za účelem odhalení poruch, služby ověření uživatele pomocí technologie pro transakce v oblasti elektronického obchodu, služby v oblasti chemie, služby vědecké laboratoře, software jako služba [SaaS], styling [průmyslový design], technické kontroly vozidel, technické psaní, technologické poradenství, technologický výzkum, testování materiálů, testování ropných vrtů, testování textilií, tvorba počítačového softwaru, tvorba počítačových systémů, údržba počítačového softwaru, ukládání elektronických dat, umělecký design, vědecký a technologický výzkum vztahující se k mapování patentů, vědecký a technologický výzkum v oblasti přírodních katastrof, vědecký výzkum, vytváření a navrhování webových katalogů informací pro jiné osoby [služby v oblasti informačních technologií], vytváření a údržba webových stránek pro jiné osoby, vytváření umělého deště, vývoj počítačových platform, výzkum a vývoj nových výrobků pro jiné osoby, fyzikální výzkum, výzkum v oboru fyziky, výzkum v oblasti kosmetiky, výzkum v oblasti ochrany životního prostředí, výzkum v oblasti sváření, výzkum v oblasti strojírenství, vzdálené monitorování počítačových systémů.

(730) **Kratochvíl Jiří Bc.**, č. p. 191, Mašovice, 66902, CZ

(740) JUDr. Zdeněk Hromádka, advokát, JUDr. Zdeněk Hromádka, třída Tomáše Bati 385, Zlín, Louky, 76302

(210) **O-561350**

(220) 27.01.2020

(320) 27.01.2020

(511) 40

(540)



(510) (40) zpracování potravin a nápojů, zpracování potravin.

(730) **Fučík Zdeněk**, Prostějovská 177/45, Přerov, Přerov II-Předmostí, 75124, CZ

Rypal Filip, Jana Zrzavého 3987/2, Prostějov, 79604, CZ

(740) JUDr. Ing. Ondřej Lichnovský, advokát, Palackého 151/10, Prostějov, 79601

(210) **O-561351**

(220) 27.01.2020

(320) 27.01.2020

(511) 35, 41

(540)



(510) (35) reklamní, marketingové a propagační služby v oblasti výživy a sportu; (41) vydavatelská činnost a zpravodajství, vydavatelské služby, příprava a pořádání kulturních aktivit, pořádání sportovních akcí a soutěží, zábavní služby ve formě společenských akcí.

(591) Barevná

(730) **Mach Ondřej Ing.**, Videňská 798/66, Praha 4, Krč, 14200, CZ

(210) **O-561352**

(220) 27.01.2020

(320) 27.01.2020

(511) 32

(540)

SPYTIHNĚV

(510) (32) pivo.

(730) **HOLS akciová společnost**, Zlatnická 1128/6, Praha 1, Nové Město, 11000, CZ

(740) **STUDENÁ - LABALESTRA**, advokátní a patentová kancelář, Mgr. Klára Labalestra, advokát, Na Poříčí 12, Praha 1, 11000

(210) **O-561356**

(220) 27.01.2020

(320) 27.01.2020

(511) 30

(540)

Více důvěry, více objevů

(510) (30) pekárenské výrobky, přípravky vyrobené z cereálií, snídanové cereálie, chléb, suchary, sladké nebo slané sušenky, kreky, cookies, sušenky, oplatky, cereální tyčinky, vafle, dorty, cukrářské výrobky, drobenky, těsto na přípravu pečiva, cukrovinky, zmrzlina, jmenovitě zmrzlinové výrobky, dezerty, mražené pečivo a dezerty, chlazené pečivo a dezerty.

(730) **Intercontinental Great Brands LLC**, 100 Deforest Avenue, East Hanover, New Jersey 07936, NJ, US

(740) Všeťečka Zelený Švorčík a partneři, advokátní a patentová kancelář, JUDr. Otakar Švorčík, Hálkova 1406/2, Praha 2, Nové Město, 12000

(210) **O-561358**

(220) 28.01.2020

(320) 28.01.2020

(511) 35

(540)



(510) (35) administrativní služby, obchodní zprostředkovatelské služby, obchodní informace, obchodní průzkum, poskytování informací o obchodních kontaktech, podpora prodeje jiných osob, pomoc při řízení obchodní činnosti, poradenské služby pro obchodní vedení, sjednávání obchodních smluv pro jiné osoby.

(591) Barevná

(730) **Ministerstvo zahraničních věcí**, Loretánské náměstí 101/5, Praha 1, Hradčany, 11800, CZ

(210) **O-561359**
(220) 27.01.2020
(320) 27.01.2020
(511) 30
(540)



(510) (30) sušenky, čokolády, cukrářské výrobky, kreky, oplatky, dorty, menší koláče, dezerty, jmenovitě pekařské dezerty, chléb, pufované zrniny (obiloviny), ovesná mouka, snídaně cereálie, zmrzlina, produkty určené ke konzumaci v mraženém stavu.

(591) Barevná
(730) **ETI GIDA SANAYI VE TICARET ANONIM SIRKETI**, Organize Sanayi Bolgesi 11 Cadde, Eskisehir, TR
(740) **ZIVKO MIJATOVIC & PARTNERS s.r.o.**, Jugoslávských partyzánů 639/26, Praha 6, 16000

(210) **O-561360**
(220) 27.12.2017
(320) 27.12.2017
(511) 16
(540)



(510) (16) pytle a balící a obalové materiály a materiály pro skladování z papíru, lepenky nebo z plastů, plastové tašky, sáčky na balení, pytle na odpad z papíru nebo plastických hmot, sáčky na odpad, papírové sáčky do odpadkových košů, plastové pytle do odpadkových košů, plastové tašky (sáčky) k likvidaci spodního prádla, víceúčelové plastové tašky, sáčky [obálky, váčky] z papíru nebo plastických hmot na balení.

(730) **CENTRO PLAST S.R.L.**, STRADA DELLE CAMPORE 23, Terni, 05100, IT
(740) **MACEK.LEGAL**, Mgr. Daniel Macek, advokát, Haštalská 1072/6, Praha 1, Staré Město, 11000

(210) **O-561375**
(220) 28.01.2020
(320) 28.01.2020
(511) 6, 19, 20
(540)



(510) (6) kovové potřeby zámečnické a klempířské, kovové úchytky, nábytkové úchytky z kovu, dveřní kování, panty, závěsy (kovové), háčky pro věšáky

(kovové), nábytkové kování, profilové konzoly (kovové) pro stavebnictví, držadla kovová, šrouby (kovové); (19) nekovové stavební a konstrukční materiály a prvky, opracované dřevo, stavební dřevo, tvárné dřevo, lišty (nekovové), dřevěné dýhy; (20) nábytek, úchytky nekovové, dřevěné rukojeti, držadla a úchyty, háčky na oděvy (nekovové), věšáky na oblečení, háčky k věšákům (nekovové), kování na dveře nekovové, kování na okna nekovové, stojany k vystavování zboží, konzole na záclony a závěsy, lišty u nábytku z umělých hmot, truhlářské umělecké výrobky.

(591) Barevná
(730) **Demos trade, a.s.**, Škrobálkova 630/13, Ostrava, Kunčičky, 71800, CZ
(740) Ing. Pavel Nádvořník s.r.o., Klínová 620/1, Ostrava, Hulváky, 70900

(210) **O-561409**
(220) 29.01.2020
(320) 29.01.2020
(511) 1, 32
(540)

Bert

(510) (1) alkohol; (32) pivo.
(730) **Albert Josef**, Panská 153, Hodonice, 67125, CZ

(210) **O-561414**
(220) 29.01.2020
(320) 29.01.2020
(511) 19, 20, 37
(540)

WOODY II

(510) (19) děličí příčky (nekovové), skleněné stěny, desky ze dřeva, dřevěné akustické panely na stěny, dřevěné hranoly, dřevěné profily, obklady stěn vyrobené z nekovových materiálů, dřevěné stavební prvky, dřevěné stavební konstrukce; (20) dřevěné stěny pro nábytek, dřevěné nábytkové příčky, dřevěné mřížkové přepážky; (37) instalace skleněných stavebních konstrukcí.

(730) **WOODYGLASS s.r.o.**, Tuňanka 1222/115, Brno, Slatina, 62700, CZ

(210) **O-561416**
(220) 29.01.2020
(320) 29.01.2020
(511) 16, 35, 41, 43
(540)



(510) (16) příručky (návod), brožury, tištěné publikace, knihy receptů, pořadače na recepty, tištěné karty s kuchařskými recepty, tištěné recepty prodávané jako součást balení potravin, kuchařské knihy, obaly (papírníkové výrobky), plastové obaly, obaly na potraviny; (35) příprava a pořádání propagačních akcí, event marketing (získávání zákazníků pořádáním akcí), pořádání předváděcích akcí pro obchodní účely, pořádání propagačních akcí pomocí audiovizuálních médií; (41) vydávání knih a časopisů, vydávání elektronických knih a časopisů online, vydávání textů, poskytování vzdělávání, školení, korespondenční kurzy vztahující se k vaření, organizování soutěží, příprava a pořádání vzdělávacích akcí, pořádání předváděcích akcí pro vzdělávací účely, informace vztahující se ke vzdělání poskytované online z počítačové databáze nebo z internetu; (43) informační a poradenské služby v oblasti poskytování jídla a pití, poradenství týkající kuchařských receptů, poradenství pro vaření.

(730) **Penny Market s.r.o.**, Počernická 257, Radonice, 25073, CZ
(740) Všeček Zelený Švorčík a partneři, advokátní a patentová kancelář, JUDr. Michal Havlík, Hájkova 1406/2, Praha 2, Nové Město, 12000

(210) **O-561441**
(220) 30.01.2020
(320) 30.01.2020
(511) 35
(540)



(510) (35) marketing, propagace, administrativní služby, obchodní zprostředkovatelské služby, plánování schůzek, pořádání výstav pro obchodní a reklamní účely, pořádání obchodních veletrhů pro obchodní či reklamní účely.
(591) Barevná
(730) **Moravskoslezské Investice a Development, a.s.**, Na Jízdárně 1245/7, Ostrava, Moravská Ostrava, 70200, CZ

(210) **O-561444**
(220) 30.01.2020
(320) 30.01.2020
(511) 35
(540)



(510) (35) marketing, propagace, administrativní služby, obchodní zprostředkovatelské služby, plánování schůzek, pořádání výstav pro obchodní a reklamní účely, pořádání obchodních veletrhů pro obchodní či reklamní účely.
(591) Barevná
(730) **Moravskoslezské Investice a Development, a.s.**, Na Jízdárně 1245/7, Ostrava, Moravská Ostrava, 70200, CZ

(210) **O-561442**
(220) 30.01.2020
(320) 30.01.2020
(511) 35
(540)



(510) (35) marketing, propagace, administrativní služby, obchodní zprostředkovatelské služby, plánování schůzek, pořádání výstav pro obchodní a reklamní účely, pořádání obchodních veletrhů pro obchodní či reklamní účely.
(591) Barevná
(730) **Moravskoslezské Investice a Development, a.s.**, Na Jízdárně 1245/7, Ostrava, Moravská Ostrava, 70200, CZ

(210) **O-561443**
(220) 30.01.2020
(320) 30.01.2020
(511) 35
(540)



(510) (35) marketing, propagace, administrativní služby, obchodní zprostředkovatelské služby, plánování schůzek, pořádání výstav pro obchodní a reklamní účely, pořádání obchodních veletrhů pro obchodní či reklamní účely.
(591) Barevná
(730) **Moravskoslezské Investice a Development, a.s.**, Na Jízdárně 1245/7, Ostrava, Moravská Ostrava, 70200, CZ

(210) **O-561546**
(220) 04.02.2020
(320) 04.02.2020
(511) 21, 27, 40
(540)

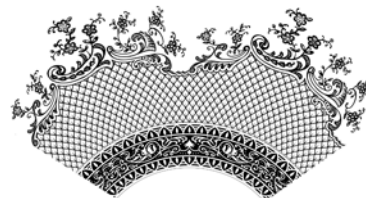

(510) (21) pomůcky a nádoby pro domácnost a kuchyň, hřebeny a mycí houby, kartáče (s výjimkou štětců), materiály pro výrobu kartáčů, čisticí potřeby, drátky na čištění parket, výrobky ze skla, porcelánu a majoliky, a to užitkové, stolní, umělecké a dekorativní sklo, porcelán a majolika, jako sklenice na pití, mísy, vázy, broušené a ryté vázy, skleněné a porcelánové nádobí, talíře, tácy, mísy, podnosy, vázy, karafy, džbány, křišťálové sklo, malované sklo, malovaný porcelán, a majolika, sklo surové nebo opracované, vyjma stavebního skla; (27) koberce, rohožky, rohože, linoleum a jiné obklady podlah k pokrytí stavebně dokončených podlah, tapety na stěny nikoliv textilní; (40) zpracování skla, porcelánu a majoliky, zušlechťování a úprava skla, porcelánu a majoliky, foukání skla, tepelné zpracování, leštění, rytí a broušení, pískování, barvení, leptání, matování a ledování skla, malování, pozlacování a sítibření skla, porcelánu a majoliky, dekorativní úprava skla, porcelánu a majoliky, úprava skla, porcelánu a majoliky sítotiskem.
(730) **Tengler René**, Mariánská 604/24, Česká Lípa, 47001, CZ

(210) **O-561547**
(220) 04.02.2020
(320) 04.02.2020
(511) 21, 27, 40
(540)



(510) (21) pomůcky a nádoby pro domácnost a kuchyň, hřebeny a mycí houby, kartáče (s výjimkou štětců), materiály pro výrobu kartáčů, čisticí potřeby, drátky na čištění parket, výrobky ze skla, porcelánu a majoliky, a to užitkové, stolní, umělecké a dekorativní sklo, porcelán a majolika, jako sklenice na pití, mísy, vázy, broušené a ryté vázy, skleněné a porcelánové nádobí, talíře, tácy, mísy, podnosy, vázy, karafy, džbány, křišťálové sklo, malované sklo, malovaný porcelán, a majolika, sklo surové nebo

opracované, vyjma stavebního skla; (27) koberce, rohožky, rohože, linoleum a jiné obklady podlah k pokrytí stavebně dokončených podlah, tapety na stěny nikoliv textilní; (40) zpracování skla, porcelánu a majoliky, zušlechťování a úprava skla, porcelánu a majoliky, foukání skla, tepelné zpracování, leštění, rytí a broušení, pískování, barvení, leptání, matování a ledování skla, malování, pozlacování a stříbření skla, porcelánu a majoliky, dekorativní úprava skla, porcelánu a majoliky, úprava skla, porcelánu a majoliky sitotiskem.

(730) **Tengler René**, Mariánská 604/24, Česká Lípa, 47001, CZ

(210) **O-561548**

(220) 04.02.2020

(320) 04.02.2020

(511) 21, 27, 40

(540)



(510) (21) pomůcky a nádoby pro domácnost a kuchyň, hřebeny a mycí houby, kartáče (s výjimkou štětců), materiály pro výrobu kartáčů, čisticí potřeby, drátky na čištění parket, výrobky ze skla, porcelánu a majoliky, a to užitkové, stolní, umělecké a dekorativní sklo, porcelán a majolika, jako sklenice na pití, mísy, vázy, broušené a ryté vázy, skleněné a porcelánové nádobí, talíře, tácy, mísy, podnosy, vázy, karafy, džbány, křišťálové sklo, malované sklo, malovaný porcelán, a majolika, sklo surové nebo opracované, vyjma stavebního skla; (27) koberce, rohožky, rohože, linoleum a jiné obklady podlah k pokrytí stavebně dokončených podlah, tapety na stěny nikoliv textilní; (40) zpracování skla, porcelánu a majoliky, zušlechťování a úprava skla, porcelánu a majoliky, foukání skla, tepelné zpracování, leštění, rytí a broušení, pískování, barvení, leptání, matování a ledování skla, malování, pozlacování a stříbření skla, porcelánu a majoliky, dekorativní úprava skla, porcelánu a majoliky, úprava skla, porcelánu a majoliky sitotiskem.

(730) **Tengler René**, Mariánská 604/24, Česká Lípa, 47001, CZ

(210) **O-561557**

(220) 05.02.2020

(320) 05.02.2020

(511) 16, 21, 31, 32, 40

(540)

Pivovar Horymír

(510) (16) podtácky pod pivní sklenice; (21) nádoby na pivo; (31) slad na výrobu piva a destilátů; (32) chmelové výtažky pro výrobu piva, kvas, piva s limonádou, pivní mladina, pivo, sladové pivo; (40) vaření piva pro jiné osoby.

(730) **Pivovar Horymír s.r.o.**, Horymírovo náměstí 1416/9, Praha 5, Radotín, 15300, CZ

(210) **O-561558**

(220) 05.02.2020

(320) 05.02.2020

(511) 16, 21, 31, 32, 40

(540)



(510) (16) podtácky pod pivní sklenice; (21) nádoby na pivo; (31) slad na výrobu piva a destilátů; (32) chmelové výtažky pro výrobu piva, kvas, piva s limonádou, pivní mladina, pivo, sladové pivo; (40) vaření piva pro jiné osoby.

(730) **Pivovar Horymír s.r.o.**, Horymírovo náměstí 1416/9, Praha 5, Radotín, 15300, CZ

(210) **O-561596**

(220) 06.02.2020

(320) 06.02.2020

(511) 9, 16, 35, 37, 39, 41, 42

(540)

ENIGOO

(510) (9) čtecí zařízení (zpracování dat), software na čtečky karet, čtečky karet s magnetickým kódem, magnetické kódované karty, mobilní aplikace, software pro rozpoznávání obličejů; (16) tištěné vstupenky na akce, vstupenky; (35) administrativní podpora a zpracování dat (služby), pomoc v obchodní a podnikatelské činnosti, management a administrativní služby, pomoc týkající se organizace podnikání, podnikově-organizační a podnikově-ekonomické poradenství, marketingové poradenství, poradenství ohledně zpracování dat, správa telefonních centrál pro třetí osoby, dočasné přidělování pracovníků; (37) instalace hardwaru a kabelů pro přístup k internetu, instalace, montáž, údržba a opravy počítačového hardwaru a telekomunikačních přístrojů, prodej, pronájem a instalace turniketů; (39) rezervace parkovacích míst, poradenství v oblasti skladovacích služeb poskytované call centry a horkými linkami; (41) služby prodeje vstupenek (zábava), rezervace vstupenek na vzdělávací, zábavní a sportovní aktivity a akce a související rezervační služby, služby on-line předprodeje vstupenek pro zábavní účely, poskytování služeb spojených s vyzvednutím předem zaplacených vstupenek na zábavní, sportovní a kulturní akce v pokladně prodejce, poradenské služby v oblasti organizování sportovních akcí, předprodej vstupenek na zábavní akce (služby), konzultační služby související se vzděláváním a školením vedoucích pracovníků a personálu; (42) vývoj počítačových programů pro elektronické pokladní systémy, grafické návrhy propagačních materiálů, návrhy grafických ilustrací, kódování magnetických karet, vývoj webových stránek (služby), poradenství v oblasti počítačového hardwaru, poradenství v oblasti počítačových technologií, poradenství v oblasti telekomunikačních technologií, poradenství týkající se počítačového softwaru, instalace softwaru, studie technické proveditelnosti, pronájem počítačového serveru (serverhosting), pronájem databázového serveru (třetím stranám), pronájem zařízení na zpracování dat.

(591) Barevná

(730) **ENIGOO s.r.o.**, Hlaváčova 207, Pardubice, Zelené Předměstí, 53002, CZ

(740) **PatentEnter s.r.o.**, Koliště 1965/13a, Brno, Černá Pole, 60200

Zamítnuté námítky týkající se ochranných známek

V průběhu řízení o námítkách může být Úřadem zjištěno, že přihlašovaná ochranná známka, která byla zveřejněna ve Věstníku, nezasahuje do zákonem chráněných starších práv třetích osob, tzv. namítajících, uvedených v ustanovení § 7 zákona č. 441/2003 Sb., a proto Úřad námítky zamítne. Údaje o rozhodnutích o zamítnutí námítek na základě ustanovení § 26 zákona č. 441/2003 Sb. jsou obsaženy v této kapitole.

(210) **O-538556**
(540)



14.02.2020/ NABYTÍ P.M. – ZAMÍTNUTÍ NÁMITEK

(210) **O-545330**
(540)



07.02.2020/ NABYTÍ P.M. – ZAMÍTNUTÍ NÁMITEK

Zápisy ochranných známek bez změny ve vztahu ke zveřejněným přihláškám

- (111) **377877**
(220) 02.11.2017
(320) 02.11.2017
(442) 06.11.2019
(151) 12.02.2020
(730) **Asociace pro veřejné zakázky, z.s.**, Husitská 344/63, Praha 3, Žižkov, 13000, CZ
(740) HAVEL & PARTNERS s.r.o., Mgr. Ivan Rámeš, advokát, Na Florenci 2116/15, Praha 1, Nové Město, 11000
(210) O-543446
(510) (35) pomoc v obchodní a podnikatelské činnosti, management a administrativní služby, obchodní analýzy, průzkum a informační služby, obchodní informace pro spotřebitele, reklamní, marketingové a propagační služby, odborné obchodní poradenství; (41) pořádání konferencí v oblasti odborného vzdělávání, pořádání konferencí vztahujících se k obchodování, pořádání, vedení a organizování konferencí, pořádání setkání, vzdělávací a školicí služby, organizace seminářů, poradenství v oblasti obchodního vzdělávání; (45) právní služby, odborné poradenství vztahující se k právním záležitostem, právní poradenství a zastupování.
(511) 35, 41, 45
(540)

Asociace pro veřejné zakázky

- (111) **377878**
(220) 19.03.2018
(320) 19.03.2018
(442) 06.11.2019
(151) 12.02.2020
(730) **Frost David Bc.**, Masarykova 73/74, Rudná, 25219, CZ
(740) Ing. Mgr. Denisa Dudová, Vršovická 478/51, Praha 10, Vršovice, 10100
(210) O-546629
(510) (3) kosmetika, kosmetické přípravky, parfumerie, přípravky pro osobní hygienu, kosmetické přípravky na vlasy a pokožku hlavy, pleťová kosmetika, přípravky proti stárnutí pleti (anti-aging), podkladová kosmetika, dekorativní kosmetika, kosmetické pleťové vody, kosmetická tonika, kosmetická mléka, kosmetické masky, kosmetické pleťové masky s vitamíny a přírodními látkami, kosmetické přípravky pro domácí aplikaci, kosmetické přípravky pro aplikaci na estetických klinikách, dermální kryty s kosmetickým účinkem v různých formách (proužky, kolečka pro lokální aplikaci), kosmetická séra, kosmetické pleťové oleje, kosmetické krémy, kosmetické hydratační přípravky, kosmetické peelings, bylinné výtažky pro kosmetické účely, kosmetické zábaly, zábaly na celulitidu, bělicí přípravky na kůži, vlhčené kosmetické ubrusy, přípravky pro ústní hygienu, přípravky pro péči o oči a nehty, líčidla; (16) papírnické zboží, učební pomůcky s výjimkou přístrojů, kartonové krabičky na dárkové balení, obaly na dárky, papírové tašky a papírové obaly na víno, papírové sáčky na balení, dárkové tašky, dárkové krabice, balicí materiály z papíru, krabice vyrobené z papíru, papírové nákupní tašky, papírové štítky, papírové visačky na dárky, tištěné papírové štítky, etikety z papíru, dárkové poukázky, kartóny, kaširované kartóny, plastové tašky, plastové tašky na balení, plastové sáčky na balení, balicí fólie z plastu; (26) hedvábné květiny; (31) živé květiny, čerstvé květiny, sušené květiny, řezané květiny, konzervované květiny, zemědělské a vodní plodiny, zahradnické a lesní produkty; (35) merchandising, maloobchodní prodej s kosmetikou, papírnickým zbožím a květinami, zásilkový prodej a elektronický obchod (e-shop) prostřednictvím komunikačních sítí (internet) s kosmetikou, papírnickým zbožím a květinami, reklama a marketing, inzerce poštou, propagační, reklamní, marketingová, informačně-obchodní a inzertní činnost, organizování propagačních nebo komerčních výstav a předvádění výrobků a služeb pro komerční a reklamní účely, publikace reklamních, inzertních textů, zajišťování nákupu zboží pro třetí osoby, online objednávkové služby, elektronické zpracování objednávek, služby agentury zaměřené na export a import, služby dovozní agentury, pronájem prodejních stánků, administrativní služby k dárkovým seznamům; (39) doprava, služby balení zboží, balení a skladování zboží, balení výrobků, balení dárků, balení potravinových výrobků, zprostředkování doručování dárků, organizování doručování dárků; (44) zahradnické služby a služby zahradní architektury, péče o rostliny (zahradnické služby), kadeřnické služby, kadeřnické salóny, kosmetické služby, kosmetické ošetření, kosmetické analýzy, poradenské a konzultační služby týkající se kosmetické péče, služby masérské, masáže klasické a reflexní, provozování zařízení sloužících k regeneraci a rekondici - v rámci této třídy, rehabilitace, fyzioterapie, terapeutické služby,

těpování, služby a poradenství v oblasti wellness, poskytování informací týkajících se dietního a výživového poradenství, poradenské služby týkající se zdraví, vytváření kondičních, regeneračních a rekondičních programů - v rámci této třídy, služby akupunktury.

- (511) 3, 16, 26, 31, 35, 39, 44
(540)

**WE LOVE
ROSES**

- (111) **377879**
(220) 03.05.2018
(320) 03.05.2018
(442) 06.11.2019
(151) 12.02.2020
(730) **Pražská čokoláda, s.r.o.**, K sadu 754/2b, Praha 8, Troja, 18200, CZ
(210) O-547730
(510) (30) kakaové nápoje s mlékem.
(511) 30
(540)

ROLLCAKE

- (111) **377880**
(220) 08.02.2019
(320) 08.02.2019
(442) 13.03.2019
(151) 12.02.2020
(730) **Klub kreslířů a humoristů, spolek**, Kollárova 1129, Ostrov, 36301, CZ
(210) O-553418
(591) Barevná
(510) (16) časopisy (periodika); (35) obchodní zprostředkovatelské služby, pořádání výstav pro obchodní či reklamní účely; (41) pořádání soutěží (vzdělávacích nebo zábavních), pořádání výstav ke kulturním nebo vzdělávacím účelům, on-line vydávání elektronických knih a časopisů, pronájem uměleckých děl, klubové služby (zábava nebo vzdělávání), předávání know-how (odborné vzdělávání).
(511) 16, 35, 41
(540)



- (111) **377881**
(220) 20.02.2019
(320) 20.02.2019
(442) 06.11.2019
(151) 12.02.2020
(730) **Český rozhlas**, Vinohradská 1409/12, Praha 2, Vinohrady, 12000, CZ
(210) O-553953
(510) (9) nahrané a nenahrané nosiče záznamů zvuku a obrazu; (16) časopisy, periodické a neperiodické tiskoviny, propagační tiskoviny, a to katalogy, prospekty, plakáty, fotografie, knihy; (35) propagační činnost, reklama, a to prostřednictvím rozhlasového vysílání; (36) organizování dobročinných sbírek, organizování sbírek; (38) provozování rozhlasového vysílání, šíření rozhlasových pořadů a dalšího multimediálního obsahu přes internet; (41) činnost vzdělávací, zábavná a vyučovací, pořádání koncertů, agenturní činnost v oblasti umění a kultury, pořádání hudebních soutěží, organizování

soutěží (vzdělávacích nebo zábavných), tvorba rozhlasových programů, rozhlasové zpravodajství, publicistika; (42) tvorba a správa webových stránek.

(511) 9, 16, 35, 36, 38, 41, 42

(540)

Rádio, které vás baví.

(111) **377882**

(220) 15.03.2019

(320) 15.03.2019

(442) 24.07.2019

(151) 12.02.2020

(730) **PHOENIX COMMUNICATION a.s.**, Pod vilami 785/22, Praha 4, Nusle, 14000, CZ

(210) O-554556

(591) Barevná

(510) (35) reklamní, marketingové a propagační služby, služby vztahů s veřejností (public relations), služby předvádění výrobků a vystavování zboží, organizování akcí pro komerční a reklamní účely, poskytování prostor, času a médií pro reklamu, rozšiřování reklamních marketingových a propagačních materiálů, konzultační a poradenské služby a pomoc v oblasti reklamní, marketingové a propagační činnosti, pronájem reklamního prostoru, času a materiálů, obchodní služby a informace pro spotřebitele, maloobchod a velkoobchod, řízení lidských zdrojů a náborové služby, kancelářské služby, obchodní konzultační a poradenské služby, obchodní analýzy, průzkum a informační služby; (41) vydavatelská činnost a zpravodajství, služby v oblasti zábavy a sportu, překladatelské a tlumočnické služby; (42) webhostingové služby.

(511) 35, 41, 42

(540)



(111) **377883**

(220) 19.03.2019

(320) 19.03.2019

(442) 06.11.2019

(151) 12.02.2020

(730) **Vinařství NEOKLAS Šardice a.s.**, Šardice č. p. 700, Šardice, 69613, CZ

(740) **RETROPATENT s.r.o.**, Dobiášova 1246/29, Liberec, Liberec VI-Rochlice, 46006

(210) O-554620

(591) Barevná

(510) (32) nealkoholické nápoje; (33) vína vyráběná v souladu se specifikací chráněného zeměpisného označení "moravské" a v souladu s pravidly užívání tradičního výrazu "zemské víno"; (35) maloobchod, velkoobchod a zprostředkování obchodu s nápoji výše uvedenými ve třídě 32 a s víny vyráběnými v souladu se specifikací chráněného zeměpisného označení "moravské" a v souladu s pravidly užívání tradičního výrazu "zemské víno", propagační činnost, pomoc při řízení obchodní činnosti.

(511) 32, 33, 35

(540)

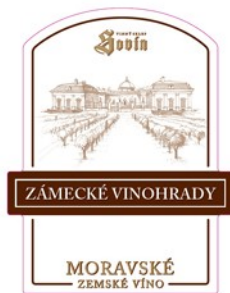

(111) **377884**

(220) 21.03.2019

(320) 21.03.2019

(442) 05.06.2019

(151) 12.02.2020

(730) **Miroslav Chuděj s.r.o.**, Hutisko 310, Hutisko - Solanec, 75662, CZ

(740) Ing. Pavel Nádvorník s.r.o., Klínová 620/1, Ostrava, Hulváky, 70900

(210) O-554688

(510) (6) kanálové poklopy z kovu, kovové pouliční odtokové žlaby, kovové odtokové trubky, kovové kanalizační trubky, kovové žlaby, kovové odtoky, kovové odtokové kanály, podlahové odtoky kovové, kovové podlahové profily, kovové drenážní profily, kovové odvodňovací kanály, kovová potrubí, kovové lišty, kovové rošty, gajgry kovové, okapní žlaby (kovové), příchytka a spojky na potrubí (kovové), matice, šrouby a upevňovací prvky (kovové), kovové stavební a konstrukční materiály a prvky, kovové stavební výrobky, kovové střešní komponenty, kovové větrání střešních prostor, kovové střešní průduchy, kovové odtokové sifony, kovové zámečnické potřeby, kovové výrobky pro fixaci sanitárních zařízení; (17) spojky na potrubí (nekovové), vodotěsně a vlhkosti odolné výrobky a materiály, ohebné trubky, potrubí, hadice, jejich příslušenství (včetně ventilů) a příslušenství k neohébným trubkám, vše nekovové, veškeré jmenované výrobky nejsou vyrobené z cihel ani se netýkají cihel, materiálů z cihel ani jiných keramických materiálů; (19) podlahové vpusti z nekovových materiálů, nekovové odvodňovací žlaby a odtokové žlaby, nekovové odtokové trubky, kanalizační potrubí (nekovové), nekovové odtoky a odtokové potrubí, odtokové kanály (nekovové), podlahové odvodňovací kanály vyrobené z nekovových materiálů, podlahové profily nekovové, okapní žlaby nekovové, gajgry nekovové, nekovové střešní průduchy, střešní okapní žlaby (nekovové), nekovové trubky pro instalaci střešních okapů, odtokové sifony (ventily), ne kovové nebo z plastických hmot, flexi připojení plastové, veškeré jmenované výrobky nejsou vyrobené z cihel ani se netýkají cihel, materiálů z cihel ani jiných keramických materiálů.

(511) 6, 17, 19

(540)



(111) **377885**

(220) 17.04.2019

(320) 17.04.2019

(442) 06.11.2019

(151) 12.02.2020

(730) **BOHEMIA SEKT, s.r.o.**, Smetanova 220, Starý Plzenec, 33202, CZ

(740) Advokátní kancelář Kříž a partneři s.r.o., Prof. JUDr. Jan Kříž CSc., advokát, Rybná 678/9, Praha 1, Staré Město, 11000

(210) O-555400

(510) (32) nealkoholické nápoje; (33) alkoholické nápoje (s výjimkou piva); (41) organizování konferencí, výstav ke kulturním a vzdělávacím účelům a soutěží, pořádání veletrhů (kulturních nebo vzdělávacích), zábavně-společenské a kulturní aktivity.

(511) 32, 33, 41

(540)

Bohemia Frizzante

(111) **377886**

(220) 27.05.2019

(320) 27.05.2019

(442) 06.11.2019

(151) 12.02.2020

(730) **EUC a.s.**, Evropská 859/115, Praha 6, Vokovice, 16000, CZ

(210) O-556201

(591) Barevná

(510) (3) čisticí prostředky a vonné přípravky, kosmetické přípravky, parfumerie, přípravky pro osobní hygienu, kosmetické přípravky pro péči o zvířata, toaletní přípravky, vonné oleje a aromatické výtažky, zubní pasty; (5) hygienické přípravky a hygienické výrobky, léčiva a veterinární přípravky a výrobky, potravní doplňky a dietetické přípravky, přípravky proti rostlinným a živočišným škůdcům, zubní přípravky a výrobky, a to materiály na zubní otisky a výplně, porcelán na zubní protézy, zubní amalgamy a cementy, zubní tmely a zubní protézy, léčebné zubní pasty; (10) chrániče uší, fyzioterapeutické přístroje, lékařské a veterinární přístroje a nástroje, nábytek a lůžkoviny pro lékařské účely, zařízení pro manipulaci s pacienty, oděvy a obuv pro lékařské a léčebné účely, ortopedické a pohybové pomůcky, pomůcky na krmení (kojenecké lahve, uzávěry na kojenecké lahve) a dudlíky, potřeby na ochranu sluchu, prostředky na ochranu sluchu, přístroje pro fyzioterapeutickou léčbu, protetické výrobky a umělé implantáty, sexuální pomůcky zařazené ve tř. 10, zařízení pro léčbu pohybového aparátu; (35) reklamní, marketingové a propagační služby, obchodní služby a obchodní informace pro spotřebitele, obchodní analýzy, průzkum trhu a informační služby v oblasti obchodu, pomoc v obchodní a podnikatelské činnosti, management a administrativní služby; (41) služby v oblasti vzdělávání, zábavy a sportu, výchova, vzdělávání, zábava a sportovní činnost, vydavatelská činnost a zpravodajství; (42) služby testování, ověřování a kontroly kvality, služby v oblasti informačních technologií, vědecké a technologické služby; (43) dočasné ubytování, poskytování dočasného ubytování, poskytování jídla a nápojů; (44) hygienická a kosmetická péče o člověka, služby péče o hygienu a krásu osob, služby zdravotní péče.

(511) 3, 5, 10, 35, 41, 42, 43, 44

(540)



(111) **377887**

(220) 29.05.2019

(320) 29.05.2019

(442) 14.08.2019

(511) 12.02.2020

(730) **Jelínek David Bc.**, Janského 2236/51, Praha 5, Stodůlky, 15500, CZ

(740) JUDr. Michal Sýkora, advokát, Přemyslovská 1939/28, Praha 3, 13000

(210) O-556244

(510) (11) plastová jímka pro septiky, plastová nádrž na septik, plastový septik, plastová žumpa; (20) plastová jímka na vodu, plastová nádrž na vodu; (35) zprostředkovatelská činnost a marketing v oblasti obchodu a obchodních služeb s výše uvedenými výrobky ve třídě 11 a 20.

(511) 11, 20, 35

(540)

OLYMPIA

(111) **377888**

(220) 14.08.2019

(320) 14.08.2019

(442) 06.11.2019

(511) 12.02.2020

(730) **Proton Therapy Provider s.r.o.**, Klimentská 1246/1, Praha 1, Nové Město, 11000, CZ

(740) Macek and Partners, Mgr. Jiří Macek, Sázkavská 751/16, Praha 2, Vinohrady, 12000

(210) O-557797

(591) Barevná

(510) (5) výrobky farmaceutické, veterinářské a hygienické (pro léčebné účely), diabetické přípravky pro léčebné účely, potraviny pro batolata, léčivé cukrovinky, posilující a povzbuzující nápoje a potraviny pro léčebné účely, náplastí, obvazový materiál, hygienické vložky, materiály pro plombování zubů a pro zubní otisky, dezinfekční přípravky, výrobky pro hubení škodlivých zvířat, fungicidy, herbicidy, deodoranty na WC a osvěžovače

vzduchu v rámci této třídy; (10) přístroje a nástroje chirurgické, zubní a veterinářské, umělé údy, oči a zuby, ortopedické potřeby, materiál na sešívání ran, speciální nábytek k lékařským účelům, ortopedické bandáže, zdravotnické výrobky z gumy, pokrývky vyhřívané elektricky pro léčebné účely; (16) papír, lepenka a kartonážní výrobky, tiskoviny, časopisy, periodika, knihy, výrobky knihařské, kalendáře, pohlednice, fotografie, psací potřeby, lepidla kancelářská a pro domácnost, tužky, pastely, uhly, štětce, psací stroje, kancelářské potřeby kromě nábytku, školní sešity, skicáky, pastelky, tuhy, guma na mazání, ořezávátka, ořezávátka - strojky, penály, papírové ubrousky, kapesníky a pleny, pytle a sáčky z plastických hmot pro obalovou techniku, papírové obaly, obrazy, omalovánky, obtisky, karty, razítka a razidla, písmena pro tiskárny, tiskařské štočky, kopírovací zařízení (cyklostyly); (35) inzertní, reklamní a propagační služby, pomoc při řízení obchodní činnosti, obchodní administrativa, kancelářské práce, marketingové služby, zprostředkování obchodních záležitostí (zákaznický servis, to je zajišťování odbytu, zastupování při obchodních jednáních, sjednávání obchodních podmínek), rozmnožování a tisk reklamních a propagačních dokumentů, automatické zpracování dat, aranžerství (aranžování výkladů), teleshopping, výstavy k reklamním a obchodním účelům; (42) vědecké a technologické služby a s nimi spojený výzkum a návrhy, průmyslové analýzy a výzkum, návrh a vývoj počítačového hardwaru a softwaru, služby techniků (vyhodnocení, odhady, výzkum a posudky v oblasti vědy a techniky), vědecký výzkum pro lékařské účely; (44) lékařské služby, diagnostické, plánovací a ozařovací metody k léčbě nádorových onemocnění, radiační léčebné technologie, radioterapie, ozařování nádorů urychlenými částicemi jádra atomu, protonová terapie, určování polohy nádorového ložiska metodou počítačové tomografie, magnetické rezonance a pozitronové emisní tomografie, veterinární služby, péče o hygienu a krásu osob a zvířat, zemědělské, zahradnické a lesnické služby, služby týkající se pěstování rostlin, služby týkající se zahradního designu.

(511) 5, 10, 16, 35, 42, 44

(540)



**PROTON
THERAPY
PROVIDER**

(111) **377889**

(220) 14.08.2019

(320) 14.08.2019

(442) 06.11.2019

(511) 12.02.2020

(730) **Proton Therapy Center Czech s.r.o.**, Budínova 2437/1a, Praha 8, Libeň, 18000, CZ

(740) Macek and Partners, Mgr. Jiří Macek, Sázkavská 751/16, Praha 2, Vinohrady, 12000

(210) O-557798

(591) Barevná

(510) (9) publikace ke stažení, elektronické publikace ke stažení; (16) časopisy, obálky časopisů, publikace, časopisy (periodika), lékařské časopisy, odborné časopisy, časopisy jako přílohy novin, časopisy a jiná periodika, tištěné publikace, periodické publikace; (41) publikování časopisů, půjčování časopisů, vydávání časopisů, vydávání knih, vydávání webových časopisů, vydávání elektronických časopisů, multimediální vydávání odborných časopisů, publikování knih, vydávání elektronických knih online, on-line publikování, lékařské vzdělávání, vzdělávání (informace o -), vzdělávání (výchovné služby), lékařská výuka, odborné vzdělávání pro mládež, služby vzdělávání dospělých v oblasti medicíny, vzdělávání vztahující se ke zdraví, vzdělávání zaměřené na tělesné zdraví, služby vzdělávání dospělých v oblasti farmacie, vydávání tiskovin vztahujících se ke vzdělávání, vzdělávací služby v oblasti lékařství, publikace letáků, on-line publikace elektronických novin.

(511) 9, 16, 41

(540)



- (111) **377890**
(220) 20.08.2019
(320) 20.08.2019
(442) 06.11.2019
(151) 12.02.2020
(730) **MAXCON TRADE s.r.o.**, Kutnohorská 181/64, Praha 10, Dolní Měcholupy, 11101, CZ
(210) O-557907
(510) (39) autobusová doprava.
(511) 39
(540)

MAXCON TRAVEL

- (111) **377891**
(220) 23.08.2019
(320) 23.08.2019
(442) 06.11.2019
(151) 12.02.2020
(730) **CASARREDO, s.r.o.**, Ludvíkova 1351/16, Ostrava, Radvanice, 71600, CZ
(210) O-557982
(510) (20) nábytek, zrcadla, rámy, nábytek ze dřeva, korku, rákosu, vrbového proutí, lůžkoviny (s výjimkou ložního prádla), úložné a přepravní nekovové krabice, poličky na lahve, nekovové truhly, háčky na oděvy, nekovová ramínka na oděvy, věšáky na oblečení, držáky na záclonové tyče, závěsný systém na záclony a závěsy, konzole na záclony a závěsy, záclonové kroužky, záclonové tyče, válečky (kladky) z umělých hmot pro rolety a závěsy, háčky na záclony, podstavce pro květináče (nábytek), květinové stoly, věšáky na klobouky, vysoké židle pro děti, kartotéky (nábytek), nekovové poštovní schránky, stojany na dopisy (nábytek), držáky na noviny, police na šálky (nábytek), obrazové rámy, plastové boxy na příchutě a vůně, lenošky (křesla), košíky (s rukojetí) nekovové, postele, lavice (nábytek), krabice plastové nebo dřevěné, skříně, pojízdné stoly pro počítače (nábytek), přepravky a bedny plastové nebo dřevěné, židle, truhly na hračky, ochranné povlaky na oděvy (pro skladování), dětské postýlky, bambusové závěsy, lehátka, psací stoly, servírovací stoly (nábytek), opěrky hlavy (nábytek), tabule s háčky na zavěšení klíčů, regály, školní nábytek, sedačky, pohovky, stoly, příbormíky (nábytek), stojany na deštníky, dětské postele, vitríny, toaletní stoly, podnožky a pohovky, koše, ohrádky pro děti, police, umělecké předměty (dekorace) ze dřeva, vosku, sádry nebo plastu, boxy (dřevo, plast), toaletní zrcadla, skříňky na psací potřeby, prodejní pulty, nástěnky, matrace, vrchní matrace, vycpávky matrací, podušky, stojany na lahve, nekovové lištové vnitřní sluneční clony a dřevěné zástěny a panely, dvířka k nábytku, kancelářský nábytek a křesla, kovový nábytek, paravany, komody, skříňky kuchyňské, kuchyňské sestavy, skříně na uchovávání potravin, stojany na časopisy a noviny, stojany na oblečení (němý sluha), stojany na ručníky (nábytek), stoličky, stoly a skříňky s umyvadlem, stolní desky, zástěny ke krbům, obývací sestavy, konferenční stoly; (24) textil a textilní výrobky, pokud nejsou zahrnuty v jiných třídách, ložní pokrývky, textilní ubrusy, osušky, ložní prádlo, přehozy, příkrývky, vnitřní rolety z textilního materiálu, látky (textilie), potahy na nábytek z textilních materiálů, potahy na nábytek ze syntetických materiálů (plastu), ochranné povlaky na polštáře, závěsy na dveřích, tkaniny napodobující kůži, textilní ručníky, prádlo stolní pro domácnost, textilní šitky, textilní ubrusy (pod talíře apod.), potahy na matrace, moskytiéry, závěsy, povlaky na polštáře, plastové materiály jako náhrada tkanin (náhražkové tkaniny), příkrývky včetně přehozů přes

postele, cestovní příkrývky, prostěradla, textilie z hedvábí, spací pytle, čalouněné potahové tkaniny, závěsné textilie, kryty klik dveří, povlaky wc sedátek, povlaky na sklápěcí kryty toalety, textilní poutka, podložky pod karafy (stolní prádlo), bavlněné tkaniny, přehozy na postele, tkaniny pro oděvní účely, plstěné materiály, frýz (hrubá vlněná tkanina), jutové tkaniny, samet, vlněné látky, tkané (pletené) etikety, voskovaná plátina pro použití jako ubrusy, sukna na kulečnickové stoly, sprchové závěsy z textilu nebo plastových fólií, řídké plátno, nepřipevněné potahy na nábytek, bytové textil; (35) aktualizace reklamních materiálů pro zboží uvedené ve tř. 20 a 24, cílené zasílání reklamních materiálů, zásobovací služby pro jiné osoby (nákup zboží a služeb pro jiné podniky související se zbožím uvedeným ve tř. 20, 24), maloobchodní a velkoobchodní služby s výše uvedenými výrobky ve tř. 20 a 24, zprostředkování interaktivního obchodu pomocí globálních komunikačních sítí (internet) s výše uvedenými výrobky ve tř. 20 a 24 související s nábytkem a textiliemi, shromažďování různých výrobků ve prospěch jiných osob (výjma přepravy těchto výrobků), aby si zákazníci mohli tyto výrobky pohodlně prohlédnout a koupit, tyto služby mohou být poskytovány maloobchody, velkoobchody, prostřednictvím objednávkových katalogů nebo elektronických médií, například prostřednictvím internetových stránek, inzerce, organizování a zajišťování obchodních předváděcích akcí u výrobků uvedených ve tř. 20 a 24, vytváření obchodních a obchodně-informačních sítí, reklamní a propagační činnost, zprostředkování reklamní činnosti, organizování komerčních a reklamních výstav, rozšiřování vzorků zboží, distribuce výše uvedeného zboží k reklamním účelům, rozmnožování dokumentů, sestavování seznamů pro přímé zasílání reklamních materiálů (direct mailing), on-line reklama na datové komunikační síti, on-line inzerce, zajištění a realizace reklamních kampaní, předváděcí činnost pro obchodní a reklamní účely, export a import, předvádění zboží prostřednictvím internetu, komerční využití internetu v oblastech obchodu s uvedenými výrobky, tisk reklamních materiálů, inzerce v časopisech a denících, správa obchodních záležitostí franšíz, podnikatelské poradenství a konzultační služby v oblasti franšíz, poskytování obchodní asistence při franšízovém provozu s výše uvedeným zbožím ve tř. 20 a 24; (39) služby spojené s přepravou zboží (nábytku a textilií uvedených ve tř. 20, 24) z jednoho místa na druhé (po železnici, silnici, vodě, vzduchem nebo potrubím) a služby nezbytné pro tuto přepravu spadající do této třídy, služby týkající se skladování zboží ve skladech či jiných budovách za účelem jeho uchování nebo střežení, služby spojené s pronájmem přepravních vozidel, služby spojené s balením a tříděním zboží před jeho odesláním, nakládka a vykládka zboží, pronájem a provoz skladů se zbožím ve výše uvedených třídách 20 a 24.

- (511) 20, 24, 35, 39
(540)



- (111) **377892**
(220) 23.08.2019
(320) 23.08.2019
(442) 06.11.2019
(151) 12.02.2020
(730) **CASARREDO, s.r.o.**, Ludvíkova 1351/16, Ostrava, Radvanice, 71600, CZ
(210) O-557983
(510) (20) nábytek, zrcadla, rámy, nábytek ze dřeva, korku, rákosu, vrbového proutí, lůžkoviny (s výjimkou ložního prádla), úložné a přepravní nekovové krabice, poličky na lahve, nekovové truhly, háčky na oděvy, nekovová ramínka na oděvy, věšáky na oblečení, držáky na záclonové tyče, závěsný systém na záclony a závěsy, konzole na záclony a závěsy, záclonové kroužky, záclonové tyče, válečky (kladky) z umělých hmot pro rolety a závěsy, háčky na záclony, podstavce pro květináče (nábytek), květinové

stoly, věšáky na klobouky, vysoké židle pro děti, kartotéky (nábytek), nekovové poštovní schránky, stojany na dopisy (nábytek), držáky na noviny, police na šálky (nábytek), obrazové rámy, plastové boxy na příchutě a vůně, lenošky (křesla), košíky (s rukojetí) nekovové, postele, lavice (nábytek), krabice plastové nebo dřevěné, skříně, pojízdné stolky pro počítače (nábytek), přepravky a bedny plastové nebo dřevěné, židle, truhly na hračky, ochranné povlaky na oděvy (pro skladování), dětské postýlky, bambusové závěsy, lehátka, psací stoly, servírovací stolky (nábytek), opěrky hlavy (nábytek), tabule s háčky na zavěšení klíčů, regály, školní nábytek, sedačky, pohovky, stoly, přiborníky (nábytek), stojany na deštníky, dětské postele, vitríny, toaletní stolky, podnožky a pohovky, koše, ohrádky pro děti, police, umělecké předměty (dekorace) ze dřeva, vosku, sádry nebo plastu, boxy (dřevo, plast), toaletní zrcadla, skřínky na psací potřeby, prodejní pulty, nástěnky, matrace, vrchní matrace, vycpávky matrací, podušky, stojany na lahve, nekovové lištové vnitřní sluneční clony a dřevěné zástěny a panely, dvířka k nábytku, kancelářský nábytek a křesla, kovový nábytek, paravany, komody, skřínky kuchyňské, kuchyňské sestavy, skříně na uchovávání potravin, stojany na časopisy a noviny, stojany na oblečení (němý sluha), stojany na ručníky (nábytek), stoličky, stolky a skřínky s umyvadlem, stolní desky, zástěny ke krbům, obývací sestavy, konferenční stoly; (24) textil a textilní výrobky, pokud nejsou zahrnuty v jiných třídách, ložní pokrývky, textilní ubrusy, osušky, ložní prádlo, přehozy, příkrývky, vnitřní rolety z textilního materiálu, látky (textilie), potahy na nábytek z textilních materiálů, potahy na nábytek ze syntetických materiálů (plastu), ochranné povlaky na polštáře, závěsy na dveřích, tkaniny napodobující kůži, textilní ručníky, prádlo stolní pro domácnost, textilní šitky, textilní ubrusy (pod talíře apod.), potahy na matrace, moskytiéry, závěsy, povlaky na polštáře, plastové materiály jako náhrada tkanin (náhražkové tkaniny), příkrývky včetně přehožů přes postele, cestovní příkrývky, prostěradla, textilie z hedvábí, spací pytle, čalouněné potahové tkaniny, závěsné textilie, kryty klik dveří, povlaky wc sedátek, povlaky na sklápěcí kryty toalety, textilní poutka, podložky pod karafy (stolní prádlo), bavlněné tkaniny, přehozy na postele, tkaniny pro oděvní účely, plstěné materiály, frýz (hrubá vlněná tkanina), jutové tkaniny, samet, vlněné látky, tkané (pletené) etikety, voskovaná plátina pro použití jako ubrusy, sukna na kulečnickové stoly, sprchové závěsy z textilu nebo plastových fólií, řídké plátno, nepřípevněné potahy na nábytek, bytové textil; (35) aktualizace reklamních materiálů pro zboží uvedené ve tř. 20 a 24, cílené zaslání reklamních materiálů, zásobovací služby pro jiné osoby (nákup zboží a služeb pro jiné podniky související se zbožím uvedeným ve tř. 20, 24), maloobchodní a velkoobchodní služby s výše uvedenými výrobky ve tř. 20 a 24, zprostředkování interaktivního obchodu pomocí globálních komunikačních sítí (internet) s výše uvedenými výrobky ve tř. 20 a 24 související s nábytkem a textiliemi, shromažďování různých výrobků ve prospěch jiných osob (vyjma přepravy těchto výrobků), aby si zákazníci mohli tyto výrobky pohodlně prohlédnout a koupit, tyto služby mohou být poskytovány maloobchody, velkoobchody, prostřednictvím objednávkových katalogů nebo elektronických médií, například prostřednictvím internetových stránek, inzerce, organizování a zajišťování obchodních předváděcích akcí u výrobků uvedených ve tř. 20 a 24, vytváření obchodních a obchodně-informačních sítí, reklamní a propagační činnost, zprostředkování reklamní činnosti, organizování komerčních a reklamních výstav, rozšiřování vzorků zboží, distribuce výše uvedeného zboží k reklamním účelům, rozmnožování dokumentů, sestavování seznamů pro přímé zaslání reklamních materiálů (direct mailing), on-line reklama na datové komunikační síti, on-line inzerce, zajištění a realizace reklamních kampaní, předváděcí činnost pro obchodní a reklamní účely, export a import, předvádění zboží prostřednictvím internetu, komerční využití internetu v oblastech obchodu s uvedenými výrobky, tisk reklamních materiálů, inzerce v časopisech a denících, správa obchodních záležitostí franšiz, podnikatelské poradenství a konzultační služby v oblasti franšiz, poskytování obchodní asistence při franšizingovém provozu s výše uvedeným zbožím ve tř. 20 a 24; (39) služby spojené s přepravou zboží (nábytku a textilií uvedených ve tř. 20, 24) z jednoho místa na druhé (po železnici, silnici, vodě, vzduchem nebo potrubím) a služby nezbytné pro tuto přepravu spadající do této třídy, služby týkající se skladování zboží ve skladech či jiných budovách za účelem jeho uchování nebo sřezení, služby spojené s pronájmem přepravních vozidel, služby spojené s balením a provozem zboží před jeho odesláním, nakládka a vykládka zboží, pronájem a

(511) 20, 24, 35, 39

(540)

CASARREDO

- (111) **377893**
(220) 28.08.2019
(320) 28.08.2019
(442) 06.11.2019
(151) 12.02.2020
(730) **VRL Praha a.s.**, Ke Kablu 378/24, Praha 10, Dolní Měcholupy, 10200, CZ
(740) Ing. Zdeněk Kučera, Dlouhá 207 (P.O.Box 92), Slušovice, 76315
(210) O-558112
(510) (7) ložiska, ložiskové čepy (části strojů), kroužky pro kuličková ložiska, mechanické nástroje a nářadí, běžce pro pletací stroje, brusky (stroje), cívky (části strojů), čerpadla (stroje), hnací motory s výjimkou motorů pro pozemní vozidla, hřídelové spojky (stroje), kardanové spojky, kladky (části strojů), klece pro kuličková ložiska, kloubové spojky (části strojů), kroužky mazací (části strojů), obráběcí stroje, pouzdra (části strojů), suporty (části strojů), zemědělské stroje; (12) ložiskové čepy náprav; (40) úprava a zpracování kovů, galvanizace, pokovování, kalení kovů, broušení.
(511) 7, 12, 40
(540)

VRL

- (111) **377894**
(220) 28.08.2019
(320) 28.08.2019
(442) 06.11.2019
(151) 12.02.2020
(730) **Fruits de France s.r.o.**, K Libuši 1197/30a, Praha 4, 14800, CZ
(740) Advokátní kancelář Pokorný, Wagner & partneři, s.r.o., Klimentská 1216/46, Praha 1, 11000
(210) O-558115
(591) Barevná
(510) (29) sušené ovoce, sušená zelenina, ovocné marmelády, džemy, nakládané ovoce, nakládaná zelenina, sýry, sýrové výrobky, uzeniny, husí játra (fois gras), tresčí játra, houby, ovoce a zelenina konzervované, sušené a zavařené výrobky z ovoce a zeleniny, masové paštiky, zpracované masové výrobky, konzervované maso, šunka, avokádový olej, olivový olej, vše pocházející z Francie; (30) marinády, salsa omáčky, hořčice, čokoláda, káva, čaj, med, zpracované bylinky, koření, přírodní sladidla, výrobky z včelích produktů, chlebové tyčinky (grissini), sušenky, perníčky, vše pocházející z Francie; (31) čerstvé ovoce, čerstvá zelenina a bylinky, ořechy, aranžované čerstvé ovoce, omáčky na pokrmy, ovocné omáčky, salátové omáčky, čerstvé květiny, vše pocházející z Francie; (32) sirupy do nápojů, džusy, ovocné nápoje a šťávy, zeleninové nápoje a šťávy, nealkoholické nápoje, vše pocházející z Francie; (33) víno, alkoholické nápoje, vše pocházející z Francie.
(511) 29, 30, 31, 32, 33
(540)



- (111) **377895**
(220) 29.08.2019
(320) 29.08.2019
(442) 06.11.2019
(151) 12.02.2020
(730) **tibiQ Holding SE**, Jankovcova 1569/2c, Praha 7, Holešovice, 17000, CZ
(740) AK Jan Bárta s.r.o., advokátní kancelář, JUDr. Jan Bárta, advokát, Kaprova 42/14, Praha 1, Staré Město, 11000
(210) O-558150
(510) (35) obchodní zprostředkovatelské služby, zprostředkování smluv pro třetí osoby, zprostředkování obchodních a komerčních kontaktů, poradenské služby v oblasti zprostředkování zboží a služeb, hodnocení obchodních příležitostí, reklama v oblasti finančních služeb, poskytování služeb finančního srovnávání on-line, propagace finančních a pojišťovacích služeb jménem třetích stran, marketingové služby, reklama, průzkum trhu, referenční marketing, marketing prostřednictvím telefonu, marketingové poradenské služby, partnerský marketing, poradenské služby v oblasti

partnerského marketingu, přímá poštovní reklama, sběr a ukládání informací do počítačových databází, prezentace výrobků v komunikačních médiích pro účely maloobchodu, reklama on-line v počítačové síti, pronájem reklamního času v komunikačních médiích, pronájem reklamních ploch, služby vztahů s veřejností (public relations), poskytování obchodních informací, zprostředkování smluv týkajících se dodávek energie, obchodní informační služby poskytované přes internet, reklama prostřednictvím mobilních telefonních sítí, srovnávací služby; (36) finanční poradenství, investiční poradenství, finanční informace, finanční informace poskytované elektronickou cestou, konzultace vztahující se k finančním investicím, odborné konzultační služby v oblasti financí, penzijní poradenství, poradenství týkající se poskytování půjček, shromažďování finančních informací, zpracování finančních informací, úvěrové konzultace.

(511) 35, 36

(540)

Astrolab

(111) **377896**

(220) 04.09.2019

(320) 04.09.2019

(442) 06.11.2019

(151) 12.02.2020

(730) **Karenová Johanna Victoria**, Palupín 1, Strmilov, 37853, CZ

(740) Rödl & Partner, advokáti, v.o.s., JUDr. Martin Švéda, Platněrská 191/2, Praha, Staré Město, 11000

(210) O-558262

(510) (16) balicí papír, grafické tisky, kancelářské potřeby, s výjimkou nábytku, krabice z papíru nebo lepenky, papírnické zboží, pera (kancelářské potřeby); (18) cestovní tašky, nákupní tašky, tašky; (21) nádobí, nádobí s porcelánu, papírové talíře; (24) bavlněné látky, koupelnový textil, s výjimkou oděvů, ložní prádlo, povlaky na dekoraci polštáře, povlaky na polštáře, potahy na polštáře, textilní nebo plastové závěsy a záclony; (27) tapety, textilní tapety, textilní obklady stěn; (40) sitotisk, tisk, úprava a zpracování textilií.

(511) 16, 18, 21, 24, 27, 40

(540)

PALLUPIN-DESIGN

(111) **377897**

(220) 09.09.2019

(320) 09.09.2019

(442) 06.11.2019

(151) 12.02.2020

(730) **GRE-CAR, s.r.o.**, Velkomoravská 3543/87, Hodonín, 69501, CZ

(740) Halaxová & Halaxová TETRAPAT, Mgr. Eva Halaxová, Jinonická 804/80, Praha 5, Košíře, 15800

(210) O-558381

(510) (12) dopravní prostředky, automobily a příslušenství pro automobily, jako motory, sedačky, kapoty, alarmy, přívěsné vozy, bezpečnostní pásy; (35) autobazar, zprostředkování obchodu s novými i ojetými vozidly, pomoc při řízení obchodní činnosti, marketing, obchodní činnost v oblasti automobilů a automobilového příslušenství; (37) mytí dopravních prostředků, montáž a demontáž motorových vozidel, montáž a demontáž autopříslušenství, zprostředkovatelská činnost výše uvedených služeb.

(511) 12, 35, 37

(540)

NEZASTAVUJTE SE, JEĎTE DÁL, ČEKÁ NA VÁS GREGOCAR!

(111) **377898**

(220) 09.09.2019

(320) 09.09.2019

(442) 06.11.2019

(151) 12.02.2020

(730) **GRE-CAR, s.r.o.**, Velkomoravská 3543/87, Hodonín, 69501, CZ

(740) Halaxová & Halaxová TETRAPAT, Mgr. Eva Halaxová, Jinonická 804/80, Praha 5, Košíře, 15800

(210) O-558383

(510) (12) dopravní prostředky, automobily a příslušenství pro automobily, jako motory, sedačky, kapoty, alarmy, přívěsné vozy, bezpečnostní pásy; (35) autobazar, zprostředkování obchodu s novými i ojetými vozidly, pomoc při řízení obchodní činnosti, marketing, obchodní činnost v oblasti automobilů a automobilového příslušenství; (37) mytí dopravních prostředků, montáž a

demontáž motorových vozidel, montáž a demontáž autopříslušenství, zprostředkovatelská činnost výše uvedených služeb.

(511) 12, 35, 37

(540)

ZÍSKEJ KÁRU Z GREGOCARU!

(111) **377899**

(220) 12.09.2019

(320) 12.09.2019

(442) 06.11.2019

(151) 12.02.2020

(730) **Volařík Daniel Ing., Ph.D.**, Pecháčkova 318, Uherský Brod, 68801, CZ

(210) O-558448

(510) (28) hry, hračky a výrobky určené ke hraní, zařízení na videohry, cvičební a sportovní potřeby, vánoční ozdoby; (40) zpracování materiálů, a to tisk, zpracování dřeva.

(511) 28, 40

(540)

Arbi

(111) **377900**

(220) 13.09.2019

(320) 13.09.2019

(442) 06.11.2019

(151) 12.02.2020

(730) **SAZKA a.s.**, K Žižkovu 851/4, Praha 9, Vysočany, 19093, CZ

(740) Halaxová & Halaxová TETRAPAT, Mgr. Eva Halaxová, Jinonická 804/80, Praha 5, Košíře, 15800

(210) O-558482

(510) (9) hardware a software pro informační technologie a audiovizuální zařízení, zařízení a příslušenství na zpracování dat, platební terminály pro zprostředkování on-line plateb, software, elektronické terminály pro generování loteriálních lístků, počítačové terminály a hardware používané při provozu loteriálních a herních systémů, software pro počítačové hry; (16) papír, lepenka, reklamní, propagační a užitkové výrobky z papíru určené pro propagaci, periodické i neperiodické publikace, tištěné informační, reklamní a propagační materiály v rámci této třídy určené pro propagaci, tiskárenské výrobky a kartonážní výrobky, a to krabice, data a databáze na papírových nosičích, psací potřeby, kalendáře, diáře, školní potřeby, sázenky, sázkové tikety, vstupenky; (28) herní terminály, loterní videoterminály, elektronická zařízení pro hraní loterií a her, videoherní terminály, losy, elektronické hrací karty (elektronické stírací losy); (38) telekomunikační služby, mobilní telekomunikační služby, provozování mobilní telekomunikační sítě pro bezdrátový přenos hlasu a dat, služby mobilního připojení k síti internet včetně vysokorychlostního připojení a přenosu hlasové služby přes internetový protokol, peer-to-peer komunikace, služby instant messaging, osobní komunikační služby, pager služby, služby elektronické pošty, sledování mobilních telefonů pomocí satelitních signálů a zjišťování polohy mobilních telefonů pomocí satelitních signálů, radio-paging, poskytování bezdrátového aplikačního protokolu (wap), včetně služeb využívajících zabezpečeného komunikačního kanálu, hlasová pošta, provádění videokonferencí, video-telefonní služby, služby zprostředkování přístupu ke všem druhům datových a informačních sítí a internetu, služby textových a multimediálních zpráv, vytváření a poskytování telekomunikačních a komunikačních databází, služby umožňující spotřebitelům stahovat digitální obsah prostřednictvím sítí a serveru do osobní databáze, provozování on-line komunikačních fór, přenos sportovních utkání, poskytování telekomunikačního přístupu pro sázkové hry, kurzové a jiné sázky a loterie prostřednictvím internetu a počítačových sítí; (41) organizování a pořádání loterií, provozování loterií, heren, rulet a kasin, organizování provozu a organizování pořádání sázkových her, výherních loterií, tombol, soutěží, vlastní provozování sázkových her a loterií o peníze prostřednictvím internetu, včetně provozování her prostřednictvím stíracích losů s možností výhry, provozování výherních i nevýherních hracích zařízení, služby vztahující se k hrám, sázení, hazardním hrám včetně hazardních her na dálku, loteriím, kasinům a ruletám v rámci této třídy, organizování sportovních sázek a číselných loterií, prodej losů a příjem sázek, pořádání a organizování kulturních, sportovních a společenských událostí, předprodej a prodej vstupenek, organizování a pořádání vzdělávacích akcí, provozování sportovních zařízení, provozování her on-line, zprostředkování loterií prostřednictvím e-losů.

(511) 9, 16, 28, 38, 41

(540)

Pan Zelený

- (111) **377901**
(220) 13.09.2019
(320) 13.09.2019
(442) 06.11.2019
(151) 12.02.2020
(730) **SAZKA a.s.**, K Žižkovu 851/4, Praha 9, Vysočany, 19093, CZ
(740) Halaxová & Halaxová TETRAPAT, Mgr. Eva Halaxová, Jinonická 804/80, Praha 5, Košíře, 15800
(210) O-558483
(510) (9) hardware a software pro informační technologie a audiovizuální zařízení, zařízení a příslušenství na zpracování dat, platební terminály pro zprostředkování on-line plateb, software, elektronické terminály pro generování loterních lístků, počítačové terminály a hardware používaný při provozu loterních a herních systémů, software pro počítačové hry; (16) papír, lepenka, reklamní, propagační a užitkové výrobky z papíru určené pro propagaci, periodické i neperiodické publikace, tištěné informační, reklamní a propagační materiály v rámci této třídy určené pro propagaci, tiskárenské výrobky a kartonážní výrobky, a to krabice, data a databáze na papírových nosičích, psací potřeby, kalendáře, diáře, školní potřeby, sázenky, sázkové tikety, vstupenky; (28) herní terminály, loterní videoterminály, elektronická zařízení pro hraní loterií a her, videoherní terminály, losy, elektronické hrací karty (elektronické stírací losy); (38) telekomunikační služby, mobilní telekomunikační služby, provozování mobilní telekomunikační sítě pro bezdrátový přenos hlasu a dat, služby mobilního připojení k síti internet včetně vysokorychlostního připojení a přenosu hlasové služby přes internetový protokol, peer-to-peer komunikace, služby instant messaging, osobní komunikační služby, pager služby, služby elektronické pošty, sledování mobilních telefonů pomocí satelitních signálů a zjišťování polohy mobilních telefonů pomocí satelitních signálů, radio-paging, poskytování bezdrátového aplikačního protokolu (wap), včetně služeb využívajících zabezpečeného komunikačního kanálu, hlasová pošta, provádění videokonferencí, video-telefonní služby, služby zprostředkování přístupu ke všem druhům datových a informačních sítí a internetu, služby textových a multimediálních zpráv, vytváření a poskytování telekomunikačních a komunikačních databází, služby umožňující spotřebitelům stahovat digitální obsah prostřednictvím sítě a serveru do osobní databáze, provozování on-line komunikačních fór, přenos sportovních utkání, poskytování telekomunikačního přístupu pro sázkové hry, kurzové a jiné sázky a loterie prostřednictvím internetu a počítačových sítí; (41) organizování a pořádání loterií, provozování loterií, heren, rulet a kasin, organizování provozu a organizování pořádání sázkových her, výherních loterií, tombol, soutěží, vlastní provozování sázkových her a loterií o peníze prostřednictvím internetu, včetně provozování her prostřednictvím stíracích losů s možností výhry, provozování výherních i nevýherních hracích zařízení, služby vztahující se k hrám, sázení, hazardním hrám včetně hazardních her na dálku, loteriím, kasinům a ruletám v rámci této třídy, organizování sportovních sázek a číselných loterií, prodej losů a příjem sázek, pořádání a organizování kulturních, sportovních a společenských událostí, předprodej a prodej vstupenek, organizování a pořádání vzdělávacích akcí, provozování sportovních zařízení, provozování her on-line, zprostředkování loterií prostřednictvím e-losů.

(511) 9, 16, 28, 38, 41

(540)

Pan Červený

- (111) **377902**
(220) 16.09.2019
(320) 16.09.2019
(442) 06.11.2019
(151) 12.02.2020
(730) **SAZKA a.s.**, K Žižkovu 851/4, Praha 9, Vysočany, 19093, CZ
(740) Halaxová & Halaxová TETRAPAT, Mgr. Eva Halaxová, Jinonická 804/80, Praha 5, Košíře, 15800
(210) O-558493
(591) Barevná
(510) (9) hardware a software pro informační technologie a audiovizuální zařízení, zařízení a příslušenství na zpracování dat, platební terminály pro zprostředkování on-line plateb, software, elektronické terminály pro generování loterních lístků, počítačové terminály a hardware používaný při provozu loterních a herních systémů, software pro počítačové hry; (16)

papír, lepenka, reklamní, propagační a užitkové výrobky z papíru určené pro propagaci, periodické i neperiodické publikace, tištěné informační, reklamní a propagační materiály v rámci této třídy určené pro propagaci, tiskárenské výrobky a kartonážní výrobky, a to krabice, data a databáze na papírových nosičích, psací potřeby, kalendáře, diáře, školní potřeby, sázenky, sázkové tikety, vstupenky; (28) herní terminály, loterní videoterminály, elektronická zařízení pro hraní loterií a her, videoherní terminály, losy, elektronické hrací karty (elektronické stírací losy); (38) telekomunikační služby, mobilní telekomunikační služby, provozování mobilní telekomunikační sítě pro bezdrátový přenos hlasu a dat, služby mobilního připojení k síti internet včetně vysokorychlostního připojení a přenosu hlasové služby přes internetový protokol, peer-to-peer komunikace, služby instant messaging, osobní komunikační služby, pager služby, služby elektronické pošty, sledování mobilních telefonů pomocí satelitních signálů a zjišťování polohy mobilních telefonů pomocí satelitních signálů, radio-paging, poskytování bezdrátového aplikačního protokolu (wap), včetně služeb využívajících zabezpečeného komunikačního kanálu, hlasová pošta, provádění videokonferencí, video-telefonní služby, služby zprostředkování přístupu ke všem druhům datových a informačních sítí a internetu, služby textových a multimediálních zpráv, vytváření a poskytování telekomunikačních a komunikačních databází, služby umožňující spotřebitelům stahovat digitální obsah prostřednictvím sítě a serveru do osobní databáze, provozování on-line komunikačních fór, přenos sportovních utkání, poskytování telekomunikačního přístupu pro sázkové hry, kurzové a jiné sázky a loterie prostřednictvím internetu a počítačových sítí; (41) organizování a pořádání loterií, provozování loterií, heren, rulet a kasin, organizování provozu a organizování pořádání sázkových her, výherních loterií, tombol, soutěží, vlastní provozování sázkových her a loterií o peníze prostřednictvím internetu, včetně provozování her prostřednictvím stíracích losů s možností výhry, provozování výherních i nevýherních hracích zařízení, služby vztahující se k hrám, sázení, hazardním hrám včetně hazardních her na dálku, loteriím, kasinům a ruletám v rámci této třídy, organizování sportovních sázek a číselných loterií, prodej losů a příjem sázek, pořádání a organizování kulturních, sportovních a společenských událostí, předprodej a prodej vstupenek, organizování a pořádání vzdělávacích akcí, provozování sportovních zařízení, provozování her on-line, zprostředkování loterií prostřednictvím e-losů.

(511) 9, 16, 28, 38, 41

(540)



- (111) **377903**
(220) 19.09.2019
(320) 19.09.2019
(442) 06.11.2019
(151) 12.02.2020
(730) **MAFRA, a.s.**, Karla Engliše 519/11, Praha 5, Smíchov, 15000, CZ
(740) Rott, Růžička & Guttman a spol., Vyskočilova 1566, Praha 4, Michle, 14000
(210) O-558559
(510) (9) informace, data a databáze na elektronických, magnetických a optických nosičích všeho druhu a v elektronických, datových, informačních a telekomunikačních sítích všeho druhu, multimediální aplikace, zejména elektronické informační katalogy, časopisy a periodika, knihy v elektronické podobě, nahrané zvukové a zvukově-obrazové a obrazové záznamy, včetně software na CD a DVD discích a magnetických nosičích, software pro počítače; (16) tiskoviny všeho druhu, zejména periodické a neperiodické publikace na papírových nosičích, časopisy, noviny, knihy, prospekty, plakáty, data a databáze na papírových nosičích, kalendáře, fotografie, pohlednice, samolepky, knihařské výrobky, informační a propagační výrobky z papíru, včetně dekoračních předmětů z papíru, obalové materiály z papíru, balící fólie z plastu, papírové a plastové sáčky

a tašky, kancelářské potřeby (s výjimkou nábytku); (35) zprostředkovatelské služby v oblasti obchodu s reklamou, pomoc při řízení obchodní činnosti, zprostředkování obchodních kontaktů v oblasti výrobků tříd 9, 16 a služeb tříd 35, 38, 41, reklamní a propagační činnost, poskytování obchodních informačních produktů, zejména multimediálních informací pro reklamní a obchodní účely, včetně jejich vyhledávání, inzertní a propagační činnost, včetně on-line inzerce a prezentace uživatelů v počítačové síti Internet, obchodní využití sítě Internet v oblasti vyhledávacích služeb v oblasti obchodu s reklamou a e-businessu, vydávání reklamních a/nebo náborových textů, propagačních a inzertních tiskovin, rozšiřování reklamních a/nebo inzertních materiálů, obchodní průzkum a analýza trhu, marketing, organizace reklamních a obchodních předváděcích akcí výrobků a služeb, včetně obchodních výstav a jejich doprovodných akcí, komerční módní přehlídky, distribuce zboží a tiskovin k reklamním účelům, obchodní zastoupení tuzemských a zahraničních firem, obchodní a podnikatelský informační servis, obchodní poradenské a konzultační služby; (38) šíření elektronických informací, textových, zvukových a zvukově-obrazových zpráv, zejména elektronických časopisů, knih a děl prostřednictvím počítačové sítě Internet a satelitů, výměna elektronických zpráv a informací, služby zabezpečující audiovizuální komunikaci prostřednictvím informačních a telekomunikačních sítí, zejména počítačové sítě Internet a satelitů, šíření audiovizuálních děl, zpráv a informací, anket a soutěží prostřednictvím počítačových sítí, televizní vysílání, odborná informační a poradenská činnost v daných oborech uvedených ve třídě 38 tohoto seznamu; (41) nakladatelství a vydavatelství periodických a neperiodických publikací, zejména společenských, zábavních, vzdělávacích a odborných časopisů, a to tištěných na papírových nosičích i v elektronické podobě, včetně textových, zvukových a zvukově-obrazových zpráv a informací na elektronických, magnetických a optických nosičích všeho druhu, ediční a publikační činnost, včetně nahrávání zvukových a zvukově-obrazových nosičů a pořadů pro rozhlasové a televizní vysílání, půjčování publikací a nahraných zvukových a zvukově-obrazových nosičů, produkční a agenturní činnost v oblasti zábavy, vzdělávání, kultury a sportu, včetně pořádání zábavních a vzdělávacích soutěží a akcí, hobby soutěží, zájmových klubů, setkání a přednášek, včetně akcí na podporu zdravého životního stylu a společenského uplatnění a aktivity zájmových skupin, kulturních a/nebo vzdělávacích výstav, informační, konzultační, poradenské a obstaravatelské služby v oboru nakladatelské a vydavatelské činnosti, produkční a agenturní činnost v oblasti zájmové činnosti a společenských aktivit.

(511) 9, 16, 35, 38, 41
(540)



(111) **377904**
(220) 23.09.2019
(320) 23.09.2019
(442) 06.11.2019
(151) 12.02.2020
(730) **SOLID TRADE SERVICE s.r.o.**, Bratří Čapků 739, Velké Přílepy, 25264, CZ
(740) Loskotová & partneři, patentová a známková kancelář, Ing. Gabriela Loskotová, K závětinám 727, Praha 5, Řeporyje, 15500
(210) O-558623
(510) (3) kosmetické vlasové přípravky, šampony, vlasové vody, vlasové kondicionéry, přípravky pro narovnávání vlasů, balzámy, jiné než pro léčebné účely, barvy na vlasy, kosmetická barviva, přípravky na ondulaci vlasů; (41) vzdělávání a školení v oblasti výrobků uvedených ve třídě 3 a služeb uvedených ve třídě 44; (44) služby péče o hygienu, krásu a zdraví osob, salon krásy, kaděnictví, wellness služby, kosmetické služby, lázeňské služby, lékařské služby, manikúra, masáže, ošetření pleti, regenerace, relaxace, sauny (služby), služby vizážistů, solária, terapeutické služby, tetování, zdravotní prevence, péče o vzhled zvířat.

(511) 3, 41, 44
(540)



(111) **377905**
(220) 26.09.2019
(320) 26.09.2019
(442) 06.11.2019
(151) 12.02.2020
(730) **BallsMedia s.r.o.**, Slezská 874/36, Praha 2, 12000, CZ
(740) Advokátní kancelář Růzha, JUDr. Jan Růzha, advokát, Soukenická 2082/7, Praha 1, 11000
(210) O-558729
(591) Barevná
(510) (29) bramborové lupínky, cibulové kroužky, guacamole, maso, polévky, rajčatové pyré, rajčatový protlak, slanina, smažené pokrmy z brambor, šunka, vejce; (35) aktualizace reklamních materiálů, aranžování výkladů, cílené zasilání reklamních materiálů, cílený marketing, fakturace, marketing, nábor zaměstnanců, návrh reklamních materiálů, obchodní průzkum, obchodní zprostředkovatelské služby, online reklama v počítačové síti, podpora prodeje jiných osob, poradenské služby pro obchodní vedení, poskytování obchodních informací prostřednictvím webových stránek, profesionální obchodní poradenství, průzkum trhu, reklama, sjednávání obchodních smluv pro jiné osoby; (43) bary, bufety, jídelny, kavárny, penziony, restaurace, samoobslužné jídelny, samoobslužné restaurace, zajištění stravování.
(511) 29, 35, 43
(540)



(111) **377906**
(220) 27.09.2019
(320) 27.09.2019
(442) 06.11.2019
(151) 12.02.2020
(730) **FABIO PRODUKT spol. s r.o.**, č. p. 92, Holín, 50601, CZ
(210) O-558739
(510) (29) jedlé oleje a tuky, maso, ryby, drůbež a zvěřina, masové výtažky, konzervované, mražené, sušené a vařené ovoce a zelenina, želé, džemy, kompoty, vejce, mléko a mléčné výrobky, semena určená ke konzumaci; (30) káva, čaj, kakao a náhražky kávy, rýže, mouka a přípravky vyrobené z obilnin, chléb, pečivo a cukrovinky, produkty určené ke konzumaci v mraženém stavu, cukr, med, melasa, droždí, kypřící prášek do pečiva, sůl, hořčice, ocet, omáčky, ochucovadla, koření; (31) surové a nezpracované zemědělské, zahradnické a lesní produkty, zrna a semena surová nebo nezpracovaná, čerstvé ovoce a zelenina, čerstvé bylinky; (32) piva, minerální a syčené vody a jiné nealkoholické nápoje, ovocné nápoje a ovocné šťávy, sirupy a jiné přípravky pro přípravu nápojů; (35) reklama, propagace, řízení obchodní činnosti, obchodní činnosti s výše uvedenými výrobky ve třídách 29, 30, 31 a 32, obchodní administrativní, inzerce.
(511) 29, 30, 31, 32, 35
(540)

HELIANA

(111) **377907**
(220) 27.09.2019
(320) 27.09.2019

- (442) 06.11.2019
(151) 12.02.2020
(730) **NeoEco a.s.**, Salaš 103, Zlín, 76351, CZ
(210) O-558741
(510) (35) zprostředkování obchodních záležitostí; (42) výzkum v oblasti ekologie, vývoj výrobků.
(511) 35, 42
(540)



- (111) **377908**
(220) 27.09.2019
(320) 27.09.2019
(442) 06.11.2019
(151) 12.02.2020
(730) **Trivest development s.r.o.**, Nádražní 1879/12, Šlapanice, 66451, CZ
(740) Advokátní kancelář Hubková & Kratochvíl, Mgr. Jakub Kratochvíl, Veveří 365/46, Brno, 60200
(210) O-558743
(510) (36) služby nemovitostní (realitní služby), správa nemovitostí, služby v oblasti nemovitostí, řízení investic do nemovitostí, pronájem nemovitostí a majetku, poskytování informací o nemovitostech, odhady nemovitostí, konzultace o nemovitostech; (37) stavba nemovitostí, údržba nemovitostí, stavebnictví, opravy a údržba staveb, stavební poradenství, stavební dohled a dozor, stavební služby, developerské služby (stavebnictví); (42) projektování staveb, rozpočtování staveb, stavební inženýrství, inženýrské služby, poradenství v oboru stavebnictví (návrhy, projekty), služby v oblasti projektování domů, inženýrská činnost v investiční výstavbě.
(511) 36, 37, 42
(540)

Trivest

- (111) **377909**
(220) 27.09.2019
(320) 27.09.2019
(442) 06.11.2019
(151) 12.02.2020
(730) **Dr. Müller Pharma s.r.o.**, U Mostku 182, Hradec Králové, Pouchov, 50341, CZ
(740) Mgr. Roman Fojtášek, advokát, Mgr. Roman Fojtášek advokát, Vinohradská 343/6, Praha 2, Vinohrady, 12000
(210) O-558748
(510) (3) kosmetika, přípravky na holení, lak na vlasy, mýdla, pleťová voda pro kosmetické účely, pomády pro kosmetické účely, šampóny, toaletní voda, voda po holení, voňavkářské výrobky, zubní pasty, opalovací přípravky, opalovací krémy, vlasové vody, kosmetické přípravky, parfumerie, přípravky pro osobní hygienu, čistící mléko k toaletním účelům, kondicionéry pro péči o vlasy, hygienické přípravky jako toaletní potřeby, mycí přípravky pro intimní hygienu nebo deodoranti pro použití (toaletní potřeby), koupelové soli; (5) léčiva, potravinové doplňky, vitamínové doplňky, výživové doplňky, antibakteriální přípravky, dezinfekční přípravky, balzámy pro lékařské účely, dietetické nápoje upravené pro lékařské účely, enzymatické přípravky pro lékařské účely, enzymatické přípravky pro zvěrolékařské účely, farmaceutické přípravky, cukrovinky s léčivými přísadami, čichací soli, chemické přípravky pro farmaceutické účely, chemické přípravky pro zvěrolékařské účely, kúry pro farmaceutické účely, léčivé čaje, masti na popáleniny od slunce, masti pro farmaceutické účely, chemické přípravky pro určení těhotenství, vitamínové přípravky, lubrikační přípravky ve formě tekutých disperzí, emulzí, gelů a fixotropních gelů, hygienické přípravky a výrobky, veterinární přípravky a výrobky, potravní doplňky a dietetické přípravky, zubní přípravky a výrobky, léčivé přípravky na podporu růstu vlasů, tampony, zubní brusiva, dietetické potraviny upravené k léčebným účelům, bylinné čaje (léčivé nápoje), odtučňovací čaj pro lékařské účely, antikoncepční přípravky, pastilky pro farmaceutické účely, farmaceutické přípravky proti lupům, farmaceutické látky na pokožku, čistící přípravky na pokožku pro léčebné účely, léčivé pleťové vody a mléka k péči o pokožku, přípravky na ošetření popálenin, sexuální lubrikanty pro osobní potřebu, dutina ústní (přípravky pro péči o -) pro lékařské účely, koupel (léčivé přípravky do -), léky pro lidskou

potřebu, pocení (přípravky proti -), léčivé byliny v sušené nebo konzervované formě.

- (511) 3, 5
(540)

EMERGEL

- (111) **377910**
(220) 27.09.2019
(320) 27.09.2019
(442) 06.11.2019
(151) 12.02.2020
(730) **ZAREN - Ecoclean, s.r.o.**, Roháče z Dubě 238/7, Olomouc - Bělidla, 77200, CZ
(740) A. Holas & partner Patentová a známková kancelář, Ing. Mgr. Hana Holasová, Křížová 105/4, Brno, 60300
(210) O-558757
(591) Barevná
(510) (3) přípravky na čištění, leštění, drhnutí a broušení, mýdla, mýdla pro domácnost, mýdla pro zjasňování textilu, lešticí přípravky, odličovací přípravky, přípravky s aloe vera pro kosmetické účely, kosmetické pomůcky, kosmetické přípravky; (5) dezinfekční přípravky, antibakteriální přípravky; (21) hadry na podlahu, houby pro použití v domácnosti, jelenicová kůže na čištění, kartáče na čištění, lešticí rukavice, prachovky na nábytek, péřové prachovky, úklidové utěrky, úklidové hadry, utěrky na utírání prachu, utěrky na leštění, kůže na leštění, kuchyňské stěrky, rukavice na mytí automobilů, rukavice pro použití v domácnosti, lopatky pro použití v domácnosti, smetáky, mopy; (24) netkané textilie a výrobky z netkaných textilií.
(511) 3, 5, 21, 24
(540)



- (111) **377911**
(220) 27.09.2019
(320) 27.09.2019
(442) 06.11.2019
(151) 12.02.2020
(730) **SKI KLUB JAVOŘÁK z.s.**, Stavitejská 1099/6, Praha 6, 16000, CZ
(210) O-558759
(510) (35) reklama, propagace; (41) provozování sportovního klubu, pořádání školení, výcviku, soutěží a jiných sportovních či společenských akcí.
(511) 35, 41
(540)



- (111) **377912**
(220) 27.09.2019
(320) 27.09.2019
(442) 06.11.2019
(151) 12.02.2020
(730) **Pardubický pivovar a.s.**, Palackého třída 250, Pardubice, 53033, CZ
(740) **HAVEL & PARTNERS s.r.o.**, Mgr. Ivan Rámeš, Na Florenci 2116/15, Praha 1, Nové Město, 11000
(210) O-558760
(510) (21) kelímky papírové či plastové, pohárky skleněné, sklenice, poháry keramické, holby keramické, stojany na jídelní lístky, keramické či porcelánové tácky, porcelánové džbány; (32) piva všeho druhu; (41) pořádání kulturních a sportovních akcí, soutěžní činnost, výchova, vzdělávání, služby v oblasti zábavy; (43) služby spojené s provozováním pohostinství, restaurace, dočasné ubytování.
(511) 21, 32, 41, 43
(540)

TAXIS

- (111) **377913**
(220) 27.09.2019
(320) 27.09.2019
(442) 06.11.2019
(151) 12.02.2020
(730) **Vila Jáchymov s.r.o.**, Olšanská 2898/4d, Praha 3, Žižkov, 13000, CZ
(740) **PatentCentrum Sedlák & Partners s.r.o.**, Okružní 2824, České Budějovice, České Budějovice 3, 37001
(210) O-558764
(510) (35) reklama, marketing a propagační služby, pomoc v obchodní a podnikatelské činnosti, management a administrativní služby; (41) společenská a zábavná činnost, organizování a pořádání kulturních, výchovných, vzdělávacích, zábavních, společenských a sportovních akcí a soutěží; (43) služby zajišťující dočasné ubytování, hotelové rezervací služby poskytované prostřednictvím internetu, služby zajišťující stravování a nápoje, služby barů, služby spojené s provozováním pohostinství, restaurací, kaváren.
(511) 35, 41, 43
(540)



- (111) **377914**
(220) 01.10.2019
(320) 01.10.2019
(442) 06.11.2019
(151) 12.02.2020
(730) **Klimt Vítězslav**, Avda. Ramblas De Oleza, 19, Blq. 1 Planta-2, Puerta 713, Orihuela Costa (Alicante), ES
(740) **Halaxová & Halaxová TETRAPAT**, Mgr. Eva Halaxová, Jinonická 804/80, Praha 5, Košíře, 15800
(210) O-558831
(510) (9) aparáty a přístroje vědecké, geodetické, fotografické, filmové, optické, přístroje pro vážení, měření, signalizaci, kontrolu, záchranu a přístroje učební, aparáty pro záznam, uchování, převod, přenos nebo reprodukci zvuku nebo obrazu, přístroje a nástroje pro vedení, přepínání, přeměnu, akumulaci, regulaci nebo řízení elektrického proudu, nosiče záznamů nahrané i nenahrané, videokazety nahrané i nenahrané, audiokazety nahrané i nenahrané, audiovizuální programy, audio programy, audiovizuální díla na nosičích, audiovizuální díla v digitální podobě, filmy, hudební díla na nosičích nebo v elektronické podobě, CD disky, DVD disky, elektronické databáze a databázové produkty, informace a data a databáze a záznamy v elektronické podobě, multimediální aplikace, elektronické multimediální

nebo elektronické informační katalogy, elektronické časopisy, elektronická periodika a knihy v elektronické podobě; (16) periodické i neperiodické publikace a tiskoviny s pohádkovou tematikou, např. časopisy, noviny, knihy, prospekty, obrazy, obrázky, plakáty, data a databáze na papírových nosičích, programy, vstupenky, kalendáře, fotografie, pohlednice, plakáty, samolepky, knihařské výrobky, informační a propagační výrobky z papíru, včetně dekoračních předmětů z papíru, obalový materiál z papíru a balicí fólie z plastu, papírové a plastové sáčky a tašky; (28) hry a hračky, loutky, maňásci, marionety, divadélka jako hračky, vánoční ozdoby, kouzelnické potřeby, masky; (35) reklamní, inzertní a propagační činnost, on-line inzerce, maloobchod, velkoobchod a elektronický obchod se zbožím a výrobky výše uvedenými ve třídách 9, 16 a 28 a s dárkovými předměty, organizování, zabezpečování a pořádání propagačních nebo komerčních výstav, akcí a přehlídek zboží, včetně distribuce zboží a jeho vzorků k reklamním účelům; (41) nakladatelství a vydavatelství, výtvarné ateliéry, ediční činnost, publikační činnost, vzdělávací služby, nahrávání nosičů zvukových nebo obrazově zvukových, půjčování nahraných zvukových a zvukově obrazových záznamů, tvorba a šíření audiovizuálních děl, filmová produkce, tvorba a výroba televizních a audiovizuálních programů, agenturní činnost v oblasti kultury, zprostředkování služeb v oblasti kultury, výchovy a zábavy, zejména pořádání (divadelních) představení, hudební, muzikálová a zábavná představení, organizace, produkce a uvádění koncertů, turné, muzikálů a jiných pořadů, pořádání a organizování festivalu, pořádání veřejných produkcí, tvorba kulturních programů, výchovná, vzdělávací, soutěžní a zábavní činnost, organizace společenských a kulturních akcí, organizace, provozování a provádění her a soutěží i veřejných, výstavní činnost v oblasti kultury, zábavy, výchovy a vzdělávání, výstavy obrazů, výstavy loutek, půjčování knih, tiskovin, produkce a koprodukce, předprodej a prodej vstupenek, pronájem a půjčování audiopřístrojů, videopřístrojů, videorekordérů, videokamer, fotoaparátů, promítaček, rozhlasových a televizních přijímačů, filmů, kulturních a vzdělávacích potřeb a přístrojů, půjčování a pronájem obrazů, dekorací, loutek a pohádkových bytostí, vše v rámci této třídy.

(511) 9, 16, 28, 35, 41

(540)

Pohádková země

- (111) **377915**
(220) 04.10.2019
(320) 04.10.2019
(442) 06.11.2019
(151) 12.02.2020
(730) **Urban Jiří**, Mečíková 2855/2, Praha 10, Záběhlice, 10600, CZ
(210) O-558899
(510) (9) nosiče zvukových nahrávek, obrazové nosiče, stahovatelné hudební soubory, stahovatelné obrazové soubory, počítačové programy (software); (16) plakáty, letáky, brožury, reklamní výrobky na papírových nosičích, samolepky, fotografie; (25) pánské a dámské oděvy, obuv, opasky, čepice, oděvy (potítka pro -), spodní prádlo, tílka, trička; (28) hry, hračky a výrobky určené ke hraní, zařízení na videohry; (35) reklama, propagace, obchodní vedení uměleckých agentur, poskytování obchodních informací prostřednictvím webových stránek, internetový prodej výrobků výše uvedených ve třídách 9, 16 a 25; (41) organizace a pořádání koncertů, živé vystoupení, vydavatelská činnost, vydavatelství, hudební vystoupení, producentská a agenturní činnost v oblasti kultury, umělecká činnost.

(511) 9, 16, 25, 28, 35, 41

(540)

DYMYTRY

- (111) **377916**
(220) 07.10.2019
(320) 07.10.2019
(442) 06.11.2019
(151) 12.02.2020
(730) **KB reality LTD**, Redhouse Square 2, NN36WL Northampton, GB
(210) O-558926
(591) Barevná
(510) (36) kanceláře pro inkasování pohledávek, správa majetku, analýzy (finanční -), finanční poradenství, finanční informace; (37) motorová vozidla (údržba a opravy -), pronájem stavebních strojů a zařízení, stavebnictví, stavitelství, pronájem bagrů a rypadel, automobily (opravy -); (39) automobilová doprava, automobily (pronájem -), doprava, zprostředkování přepravy, půjčování závodních automobilů.
(511) 36, 37, 39

(540)



(111) **377917**

(220) 07.10.2019

(320) 07.10.2019

(442) 06.11.2019

(151) 12.02.2020

(730) **Dortisimo.cz s.r.o.**, Prosecká 682/117, Praha 9, 19000, CZ

(210) O-558931

(591) Barevná

(510) (16) balicí papír, brožury, desky na dokumenty, figurky a krabice z papíru, letáky, materiály na modelování, obálky, obaly, papír, plakáty, prostírání z papíru, sáčky (papírové, plastové), tiskoviny; (21) dortové formy, kuchyňské potřeby pro domácnost; (30) arašídové cukrovinky, bonbony, cukrářské polevy, cukrářské výrobky, cukrovinkové ozdoby na dorty, cukrovinky ke zdobení vánočního stromčeka, čokoláda, dochucovadla, glukóza pro kulinářské použití, křehké pečivo-sušenky, mandlové cukrovinky, mandlové těsto, marcipán, marinády, ochucovadla, ořechy v čokoládě, pudink, sušenky, těsta na dorty; (43) modelování potravin, zdobení dortů, zdobení potravin.

(511) 16, 21, 30, 43

(540)



(111) **377918**

(220) 07.10.2019

(320) 07.10.2019

(442) 06.11.2019

(151) 12.02.2020

(730) **Dortisimo.cz s.r.o.**, Prosecká 682/117, Praha 9, 19000, CZ

(210) O-558932

(591) Barevná

(510) (16) balicí papír, brožury, desky na dokumenty, figurky a krabice z papíru, letáky, materiály na modelování, obálky, obaly, papír, plakáty, prostírání z papíru, sáčky (papírové, plastové), tiskoviny; (21) dortové formy, kuchyňské potřeby pro domácnost; (43) modelování potravin, zdobení dortů, zdobení potravin.

(511) 16, 21, 43

(540)

Dortisimo.cz

(111) **377919**

(220) 07.10.2019

(320) 07.10.2019

(442) 06.11.2019

(151) 12.02.2020

(730) **HumbleWood s.r.o.**, Kamýčká 1281, Praha 6, Suchdol, 16500, CZ

(210) O-558949

(510) (5) farmaceutika, léčebné a veterinární přípravky, hygienické přípravky pro zdravotnické účely, dietetické potraviny a přípravky upravené pro léčebné či veterinární účely, potraviny pro kojenice a batolata, potravinové doplňky pro lidskou spotřebu a zvířata, náplasti, obvazové materiály a krytí, materiály pro plombování zubů, dentální vosky, dezinfekční přípravky, přípravky na hubení škůdců, fungicidy, herbicidy; (29) maso, ryby, drůbež a zvěřina, masové výtažky, konzervované, mražené, sušené a vařené ovoce a zelenina, želé, džemy, kompoty, vejce, mléko, sýry, máslo, jogurty a jiné mléčné výrobky, potravinářské oleje a tuky; (31) krmiva a nápoje pro zvířata, pamlsky pro psy a jiná zvířata; (35) reklama, propagace, řízení obchodní činnosti, obchodní administrativa, kancelářské práce; (44) lékařské služby, veterinární služby, péče o hygienu a krásu osob a zvířat, zemědělské, zahradnické a lesnické služby.

(511) 5, 29, 31, 35, 44

(540)

Himalájská tyčka

(111) **377920**

(220) 10.10.2019

(320) 10.10.2019

(442) 06.11.2019

(151) 12.02.2020

(730) **In Investments, s.r.o.**, K Moravině 1871/7, Praha 9-Libeň, 19000, CZ

(740) **HAVEL & PARTNERS s.r.o.**, Mgr. Ivan Rámeš, Na Florenci 2116/15, Praha 1, Nové Město, 11000

(210) O-559081

(591) Barevná

(510) (9) software, aplikační software, počítačový software, komunikační software, systémový software, software pro správu dat a souborů, databázový software, software pro finančnictví, počítačový software pro vytváření finančních modelů, software pro webové aplikace, cloudové servery; (36) finanční a analytické služby, finanční poradenství, investiční poradenství, finanční informace, údaje, poradenské a konzultační služby, poradenství zaměřené na finanční pomoc při vzdělávání; (42) pronájem softwaru, konzultační služby v oboru softwaru jako služba, poradenství a vývoj vztahující se k počítačovému softwaru, software jako služba (SaaS).

(511) 9, 36, 42

(540)

in invest

(111) **377921**

(220) 10.10.2019

(320) 10.10.2019

(442) 06.11.2019

(151) 12.02.2020

(730) **Slanina Eubomír**, Ondřeje Veselého 470/5b, Brno, Slatina, 62700, CZ

(740) **Mgr. David Heyduk**, advokát, Jaselská 206/27, Brno, Veverčí, 60200

(210) O-559087

(510) (3) kosmetické přípravky, parfumerie, přípravky pro osobní hygienu.

(511) 3

(540)

Le'vante

(111) **377922**

(220) 11.10.2019

(320) 11.10.2019

(442) 06.11.2019

(151) 12.02.2020

(730) **Krejčí Jan Mgr.**, Tuřanka 300/42, Brno, Slatina, 62700, CZ

(210) O-559103

(510) (18) batohy, chlebníky, ruksaky, deštníky, hole turistické, kabelky, klíčenky, kufříky, kufry, pásky (kožené), imitace kůže, peněženky, náprsní tašky, sportovní tašky, tašky cestovní, obaly na oděvy (cestovní), kožená pouzdra; (25) oděvy, obuv, pokrývky hlavy; (39) doprava a přeprava, cestovní kancelář a rezervační služby, rezervace cest prostřednictvím cestovních kanceláří; (41) nakladatelské a vydavatelské služby, zejména vydávání novin, časopisů, knih, zabezpečování obrazových a zvukových

záznamů, tvorba rozhlasových, televizních, filmových a jiných audiovizuálních programů, kulturní aktivity, zejména soutěže, pořádání loterií a obdobných her, služby v oblasti vzdělávání, zábavy a sportu, pořádání výchovně vzdělávacích akcí, překladatelské a tlumočnické služby, tvorba elektronických časopisů, periodik, knih, DTP služby, sázkové hry, tipovací soutěže a hry, provoz heren a kasin.

(511) 18, 25, 39, 41
(540)

olím regnum

(111) **377923**

(220) 11.10.2019
(320) 11.10.2019
(442) 06.11.2019
(151) 12.02.2020

(730) **WH Assets s.r.o.**, Sklářská 48, Husinec, Výrov, 38301, CZ

(740) Mgr. Roman Fojtásek, advokát, Vinohradská 343/6, Praha 2, Vinohrady, 12000

(210) O-559107

(510) (6) okna a dveře z kovu a slitin kovu, obecné kovy a jejich slitiny, kovové dveře a kovové okenní profily, výkladce z kovů, hutní materiály - kovové profily, plechy, trubky a podobně, kovové konstrukce, kovové spojovací materiály, šrouby, matky, nýty, bílé kovy, dráty z obecných kovů, dráty ze slitin obecných kovů - netavitelné, kovová držadla, klepadla na dveře, kovové dveře, kovové dveřní a okenní kliky, dveřní a okenní kování, kovové dveřní a okenní rámy a dveřní a okenní uzávěry, s výjimkou elektrických, kovové dveřní a okenní zářezky a dveřní a okenní zástrčky, kovové kladky pro posuvné dveře a vodící kladky pro okna, kovové klenby, klíče, kovové potrubí pro klimatizační zařízení, kovové kolejničky, kovové konstrukce, kovové konzoly pro stavebnictví, kování pro nábytek, kovové zástěny proti hmyzu, drobné kovové zboží, kovové krovky, kovové střešní krytiny, kovové vodící lišty, kovová madla, kovové markýzy, mříže kovové, kovové okapní žlaby, kovové okapové roury, kovové okenice, kovová okna, dveřní a okenní panty, rolety ocelové, kovové rolety, stavební kování, kovové stavební materiály, kovové stropní desky, kovové střechy, kovová střešní krytina, kovové tyče, kovové výplně dveří a oken, kovové západky, kovové žaluzie, kovové parapety; (17) kovové izolační fólie, fólie na okna proti oslnění (tónované fólie), prostředky pro tepelnou izolaci, izolační laky, izolační materiály, izolační nátěry a omítky, izolační oleje, izolační papír, izolační tkaniny, izolační žáruvzdorné materiály, lepicí pásy kromě pásek pro léčebné účely, pro kancelářské účely a pro použití v domácnosti, minerální vlna (izolační materiál), izolační pásy, plst izolační, materiály zabraňující sálání tepla, tkaniny ze skelných vláken na izolaci, strusková vlna (izolační materiál), těsnění, těsnění dveří a oken, materiál na těsnění, tmely na těsnění, válcové těsnění, vložky na těsnění, izolační tkaniny, těsnící tmely, vlákna z umělé hmoty kromě vláken k textilním účelům, umělé hmoty jako polotovary, skelná vlákna na izolaci, izolační látky proti vlhkosti staveb, gumové zářezky, zvukově-izolační materiály; (19) plastová okna a dveře, dřevěná okna a dveře, nekovové stavební materiály, bezpečnostní sklo, dřevěné obložení, opracované dřevo, stavební dřevo, dřevo jako polotovar, nekovové dveře, nekovové výplně pro dveře a okna, nekovové zárubně pro dveře, nekovové konstrukce, nekovové stavební konstrukce, střešní krokve, nekovové střešní krytiny, latě, nekovové lemování střech, lepenka pro stavební účely, nekovové lišty, nekovové markýzy, nekovové mříže, nátěrové hmoty pro stavebnictví, nekovové nosníky, nekovové obklady ve stavebnictví, nekovová obložení, nekovové okapní žlaby, nekovové okenice, nekovové rámy na okna, sklo na okna (kromě skel pro automobily), nekovová okna, papír pro stavebnictví, nekovové pláště budov, nekovové podlahy, nekovové podpěry, nekovová potrubí pro ventilační a klimatizační zařízení, nekovové okenní a dveřní překlady, venkovní rolety, kromě kovových a textilních, nekovové římsy, stavební sklo, izolační sklo pro stavby, nekovové hmoty pro stavby, nekovové žaluzie, nekovové vnější parapety, nekovové sítě proti hmyzu; (20) nekovová kování na okna a dveře, nekovové závěsy u dveří a oken, vnitřní okenní a dveřní rolety, válce k roletám, tyče a konzole na záclony, nekovové vnitřní parapety, žaluzie (lišťové rolety) (vnitřní); (37) montáž, instalace a opravy dveří a oken, čištění oken, dozor nad stavbami, stavební informace, izolování proti vlhkosti, izolování staveb, klempířství, instalace a opravy klimatizačních zařízení, stavebnictví, stavitelství, zámečnické opravy.

(511) 6, 17, 19, 20, 37

(540)

VEKRA PRO

(111) **377924**

(220) 11.10.2019
(320) 11.10.2019
(442) 06.11.2019
(151) 12.02.2020

(730) **WH Assets s.r.o.**, Sklářská 48, Husinec, Výrov, 38301, CZ

(740) Mgr. Roman Fojtásek, advokát, Vinohradská 343/6, Praha 2, Vinohrady, 12000

(210) O-559108

(510) (6) okna a dveře z kovu a slitin kovu, obecné kovy a jejich slitiny, kovové dveře a kovové okenní profily, výkladce z kovů, hutní materiály - kovové profily, plechy, trubky a podobně, kovové konstrukce, kovové spojovací materiály, šrouby, matky, nýty, bílé kovy, dráty z obecných kovů, dráty ze slitin obecných kovů - netavitelné, kovová držadla, klepadla na dveře, kovové dveře, kovové dveřní a okenní kliky, dveřní a okenní kování, kovové dveřní a okenní rámy a dveřní a okenní uzávěry, s výjimkou elektrických, kovové dveřní a okenní zářezky a dveřní a okenní zástrčky, kovové kladky pro posuvné dveře a vodící kladky pro okna, kovové klenby, klíče, kovové potrubí pro klimatizační zařízení, kovové kolejničky, kovové konstrukce, kovové konzoly pro stavebnictví, kování pro nábytek, kovové zástěny proti hmyzu, drobné kovové zboží, kovové krovky, kovové střešní krytiny, kovové vodící lišty, kovová madla, kovové markýzy, mříže kovové, kovové okapní žlaby, kovové okapové roury, kovové okenice, kovová okna, dveřní a okenní panty, rolety ocelové, kovové rolety, stavební kování, kovové stavební materiály, kovové stropní desky, kovové střechy, kovová střešní krytina, kovové tyče, kovové výplně dveří a oken, kovové západky, kovové žaluzie, kovové parapety; (17) kovové izolační fólie, fólie na okna proti oslnění (tónované fólie), prostředky pro tepelnou izolaci, izolační laky, izolační materiály, izolační nátěry a omítky, izolační oleje, izolační papír, izolační tkaniny, izolační žáruvzdorné materiály, lepicí pásy kromě pásek pro léčebné účely, pro kancelářské účely a pro použití v domácnosti, minerální vlna (izolační materiál), izolační pásy, plst izolační, materiály zabraňující sálání tepla, tkaniny ze skelných vláken na izolaci, strusková vlna (izolační materiál), těsnění, těsnění dveří a oken, materiál na těsnění, tmely na těsnění, válcové těsnění, vložky na těsnění, izolační tkaniny, těsnící tmely, vlákna z umělé hmoty kromě vláken k textilním účelům, umělé hmoty jako polotovary, skelná vlákna na izolaci, izolační látky proti vlhkosti staveb, gumové zářezky, zvukově-izolační materiály; (19) plastová okna a dveře, dřevěná okna a dveře, nekovové stavební materiály, bezpečnostní sklo, dřevěné obložení, opracované dřevo, stavební dřevo, dřevo jako polotovar, nekovové dveře, nekovové výplně pro dveře a okna, nekovové zárubně pro dveře, nekovové konstrukce, nekovové stavební konstrukce, střešní krokve, nekovové střešní krytiny, latě, nekovové lemování střech, lepenka pro stavební účely, nekovové lišty, nekovové markýzy, nekovové mříže, nátěrové hmoty pro stavebnictví, nekovové nosníky, nekovové obklady ve stavebnictví, nekovová obložení, nekovové okapní žlaby, nekovové okenice, nekovové rámy na okna, sklo na okna (kromě skel pro automobily), nekovová okna, papír pro stavebnictví, nekovové pláště budov, nekovové podlahy, nekovové podpěry, nekovová potrubí pro ventilační a klimatizační zařízení, nekovové okenní a dveřní překlady, venkovní rolety, kromě kovových a textilních, nekovové římsy, stavební sklo, izolační sklo pro stavby, nekovové hmoty pro stavby, nekovové žaluzie, nekovové vnější parapety, nekovové sítě proti hmyzu; (20) nekovová kování na okna a dveře, nekovové závěsy u dveří a oken, vnitřní okenní a dveřní rolety, válce k roletám, tyče a konzole na záclony, nekovové vnitřní parapety, žaluzie (lišťové rolety) (vnitřní); (37) montáž, instalace a opravy dveří a oken, čištění oken, dozor nad stavbami, stavební informace, izolování proti vlhkosti, izolování staveb, klempířství, instalace a opravy klimatizačních zařízení, stavebnictví, stavitelství, zámečnické opravy.

(511) 6, 17, 19, 20, 37

(540)

VEKRA PLUS

(111) **377925**

(220) 11.10.2019
(320) 11.10.2019
(442) 06.11.2019
(151) 12.02.2020

(730) **KASSORIA, s.r.o.**, Dolná Seč 119, 935 31 Dolná Seč, SK

(740) JUDr. Petr Holý, advokát, Místecká 567, Praha 9, Letňany, 19900

(210) O-559116

(510) (1) chemické výrobky pro průmyslové a vědecké účely, chemické prostředky ke konzervování potravin, chemické přípravky k barvení potravin a nápojů; (29) oleje a tuky jedlé; (31) krmivo pro zvířata.

(511) 1, 29, 31
(540)

SILVA

(111) **377926**
(220) 14.10.2019
(320) 14.10.2019
(442) 06.11.2019
(151) 12.02.2020
(730) **LINET spol. s r.o.**, Želečnice 5, Slaný, 27401, CZ

(210) O-559129
(510) (9) software ke sledování zdravotního stavu, počítačový software vztahující se k lékařství, software pro dálkové sledování nemocničních lůžek a pacientů; (38) přenos dat, elektronický přenos dat, digitální přenos dat, přenos dat prostřednictvím telekomunikací, elektronický bezdrátový přenos dat.
(511) 9, 38
(540)

LINIS Safetyport

Zápisy licenčních smluv k ochranným známkám

V této kapitole jsou zveřejněny zápisy licenčních smluv podle ustanovení § 18 odst. 1 zákona č. 441/2003 Sb.

Číslo zápisu (111)	Vlastník (730)	Nabyvatel licence (791)	Druh licence (793)	Datum uzavření licenční smlouvy (793)	S účinností od data (580)
329253	M - SILNICE a.s., Husova 1697, Pardubice, 53012, CZ	M - PROJEKCE s.r.o., Resslova 956/13, Hradec Králové, 50002, CZ	nevýhradní	01.01.2020	18.02.2020
329253	M - SILNICE a.s., Husova 1697, Pardubice, 53012, CZ	M - SILNICE SK s.r.o., Kysucká cesta 3, Žilina 01061, SK	nevýhradní	01.01.2020	18.02.2020

Obnovy zápisu ochranných známek

(111) **111080**
(220) 19.02.1930
(151) 19.02.1930
(540)



(730) **ČZ a.s.**, Sluneční náměstí č. p. 2540/5, Praha 5, 15800, CZ
(740) PATENTSERVIS Praha, a.s., Jivenská 1273/1, Praha 4, 14021
(510) Lovecké zbraně všeho druhu a výzbroj pro ně; sportovní potřeby; velocipedy a jejich součásti; motorová vozidla všeho druhu a veškeré součásti a výzbroj pro ně; stroje, nástroje a měřidla všeho druhu; kovové zboží všeho druhu.
(511) 6, 7, 8, 9, 12, 13
(210) O-5341

(111) **111082**
(220) 19.02.1930
(151) 19.02.1930
(540)

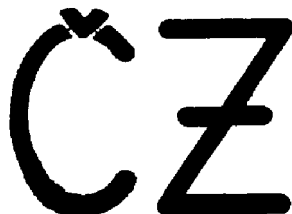

(730) **ČZ a.s.**, Sluneční náměstí č. p. 2540/5, Praha 5, 15800, CZ
(740) PATENTSERVIS Praha, a.s., Jivenská 1273/1, Praha 4, 14021
(510) Lovecké stříelné zbraně všeho druhu a výzbroj pro ně; sportovní potřeby; velocipedy a jejich součásti; motorová vozidla všeho druhu a veškeré součásti a výzbroj pro ně; stroje, nástroje a měřidla všeho druhu; kovové zboží všeho druhu.
(511) 6, 7, 8, 9, 12, 13, 28
(210) O-5340

(111) **159506**
(220) 07.01.1970
(151) 15.01.1970
(540)



(730) **Budějovický Budvar, národní podnik, Budweiser Budvar, National Corporation, Budweiser Budvar, Entreprise Nationale**, K. Světlé 512/4, České Budějovice 3, 37004, CZ
(740) LORENC IP advokátní a patentová kancelář s.r.o., Mgr. Lukáš Lorenc, Štefánikova 256/34, Praha 5, Smíchov, 15000
(510) Pivo a slad.

(511) 31, 32
(210) O-43888

(111) **159772**
(220) 23.03.1970
(151) 05.06.1970
(540)

PULMORAN

(730) **LEROS, s.r.o.**, U Národní galerie 470, Praha 5-Zbraslav, 15000, CZ
(740) Rott, Růžička & Guttman a spol., Vyskočilova 1566, Praha 4, Michle, 14000
(510) (1) výrobky lučební pro zdravotnický průmysl, umělé a syntetické pryskyřice, lučebniny na konzervování potravin; (5) výrobky lékárnické, veterinářské a zdravotnické, léčiva pro lidi a zvířata, výrobky dietetické pro děti a nemocné, náplasti, materiál na obvazy, desinfekční prostředky s výjimkou desinfekčních prostředků na vázání prachu, prostředky na ničení plevele a škodlivých zvířat, medicínální vína; (32) strojené vody minerální, medicínální nápoje, nápoje šumivé, nealkoholické osvěžující z ovoce, sirupy k farmaceutickým účelům a k přípravě lihuprostých nápojů.
(511) 1, 5, 32
(210) O-44138

(111) **159781**
(220) 06.03.1970
(151) 11.06.1970
(540)

OPTI

(730) **J. & P. COATS, LIMITED**, 1 George Square, Glasgow G2 1AL, GB
(740) Všečeka Zelený Švorčík a partneři, advokátní a patentová kancelář, JUDr. Pavel Zelený, advokát, Hálkova 1406/2, Praha 2, Nové Město, 12000
(510) (26) zdrhovací uzávěry, knoflíky, spony.
(511) 26
(210) O-44094

(111) **160104**
(220) 24.03.1970
(151) 08.01.1971
(540)

PENTA

(730) **Volvo Trademark Holding AB**, c/o AB Volvo, Göteborg, SE
(740) Advokátní kancelář HOLEC, ZUSKA & Partneři, advokátní a patentová kancelář, JUDr. Oldřich Trojan, Palác Anděl, Radlická 1c/3185, Praha 5, 15000
(510) Stroje a obráběcí stroje (s výjimkou těch, které jsou zahrnuty v tř. 9-12 a 16), motory, soukolí a hnací řemeny, zemědělské stroje a líhně, maznice; pozemní vozidla, motory pro pozemní vozidla, zařízení pro leteckou, lodní a pozemní dopravu.
(511) 7, 12
(210) O-44144

(111) **167964**
(220) 01.03.1990
(151) 09.10.1990
(540)

IMLAR

(730) **Coatings Foreign IP Co. LLC c/o The Corporation Trust Company**, Corporation Trust Center, 1209 Orange Street, Wilmington, DE, US
(740) Všečeka Zelený Švorčík a partneři, advokátní a patentová kancelář, JUDr. Michal Havlík, advokát, Hálkova 1406/2, Praha 2, Nové Město, 12000
(510) (2) barvy a emaily.
(511) 2
(210) O-57060

(730) **Budějovický Budvar, národní podnik, Budweiser Budvar, National Corporation, Budweiser Budvar, Entreprise Nationale**, K. Světlé 512/4, České Budějovice 3, 37004, CZ
(740) LORENC IP advokátní a patentová kancelář s.r.o., Mgr. Lukáš Lorenc, Štefánikova 256/34, Praha 5, Smíchov, 15000
(510) Pivo a slad.

(111) **168063**
(220) 26.02.1990
(151) 29.11.1990
(540)

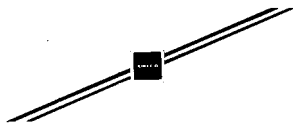

(730) **Volvo Trademark Holding AB**, c/o AB Volvo, Göteborg, SE
(740) Advokátní kancelář HOLEC, ZUSKA & Partneři, JUDr. Oldřich Trojan, Palác Anděl, Radlická 1c/3185, Praha 5, 15000
(510) Motory (nikoli pro pozemní vozidla) a převodovky, jakož i díly pro tyto výrobky, vozidla, motory a převodovky, jakož i díly pro tyto výrobky.
(511) 7, 12
(210) O-57031

(111) **168066**
(220) 07.03.1990
(151) 14.12.1990
(540)



eastwest

(730) **WEA International Inc.**, 1633 Broadway, New York, 10019, NY, US
(740) Všeťečka Zelený Švorčík a partneři, advokátní a patentová kancelář, JUDr. Otakar Švorčík, Hálkova 1406/2, Praha 2, Nové Město, 12000
(510) Přístroje a nástroje k vědeckým a laboratorním účelům, přístroje a nástroje navigační, t.j. přístroje a nástroje určené k přenášení rozkazů, k měření a přístroje všeobecně užívané při řízení lodí a letadel, přístroje a nástroje geodetické a elektrické nezačleněné do jiných tříd, přístroje a nástroje pro bezdrátovou telegrafii, přístroje fotografické, kinematografické, optické včetně promítání obrazů a zvětšovací přístrojů, přístroje a nástroje k vážení a měření, přístroje a nástroje signalizační včetně píšťalek (signálních), přístroje a nástroje určené ke kontrolním účelům, přístroje a nástroje pro účely záchranné a učební, přístroje pro záznam a reprodukci mluveného slova a zejména zařízení a přístroje pro záznam, reprodukci, zesilování a/ nebo přenášení zvuku nebo obrazu, audio a/ nebo video záznamy, vše ve formě desek, pásek, disků nebo kazet, části a příslušenství pro všechno výše uvedené zboží, zábavní služby.
(511) 9, 41
(210) O-57079

(111) **168154**
(220) 23.04.1990
(151) 20.01.1991
(540)



(730) **Junák - český skaut, z. s.**, Senovážné náměstí 977/24, Praha, Nové Město, 11000, CZ
(740) JUDr. Martin Šíp, advokát, Tyršova 521, Tábor, 39002
(510) Junácké odznaky: kovové a textilní (ve tvaru lilie nebo nesoucí skautskou lilii); součásti junáckého kroje: např. čepice, klobouky, košile, blůzy, saka, šátky, vázanky, kalhoty, sukně, opasky, přezky, podkolenky, ponožky, boty, ap.; sportovní a tábormická výzbroj: např. stany, torny, lopatky, sekery, píšťaly, stanové kolíky a tyče, kotlíky, vařiče, jídelní misky ap.; časopisy, tiskoviny, pohlednice, upomínkové předměty (např. svíce, záložky do knih, knoflíčky, jehlice, spony, obaly na knihy ap.).
(511) 4, 6, 8, 9, 11, 15, 16, 18, 21, 22, 25, 26, 28
(210) O-57357

(111) **168229**
(220) 17.04.1990
(151) 22.03.1991
(540)

ALEVE

(730) **Bayer Consumer Care AG**, Peter Merian Strasse 84, Basilej, CH
(740) Rott, Růžička & Guttman a spol., Vyskočilova 1566, Praha 4, Michle, 14000
(510) (5) farmaceutické substance a přípravky pro protizánětlivé, analgetické a antipyretické účely.
(511) 5
(210) O-57338

(111) **168427**
(220) 07.06.1990
(151) 27.06.1991
(540)



(730) **Moravské potravinářské strojírny, a.s.**, Dolní hejčinská 47/25, Olomouc, Hejčín, 77900, CZ
(740) Ing. Petr Soukup, patentový zástupce, tř. Svobody 43/39, Olomouc, 77900
(510) Stroje na přípravu výroby a výrobu těsta, pro výrobu chleba a pečiva, pece, kynárny, chladič tunely a sušící linky pro pekárny, zásobníky kovové, pekárenské vozíky, transportéry, dopravníky, paletizační a další stroje pro konzervaci potravin a manipulaci s potravinami, vozíky, zvedáky, lisky a větrací stroje pro sladovny, maltomobily (větrací a nakládací stroje), parní a teplovodní kotle, výměníky tepla, dřevěné obaly, koše kovové, dodávky provozních souborů a zařízení (tuzemské i vývozní investiční celky) včetně kompletace, montáže, oprav shora uvedených strojů a zařízení, poskytování technické pomoci a dalších činností a služeb spojených s výkonem funkce vyššího dodavatele, dodávky obchodně-technických služeb (zejména technická pomoc a prověrky, technické návrhy, servisní práce, zajištění zkušebních provozů, propagace výrobního programu), dodávky náhradních dílů, oprav, rekonstrukcí, údržby a průmyslových prací výrobní povahy a

výkonů, vývoj výrobků, strojů, zařízení a výrobních pomůcek, výroba a dodávky tepelné energie.
(511) 6, 7, 9, 11, 12, 20, 37, 40, 42
(210) O-57710

(111) **168721**
(220) 26.07.1990
(151) 16.10.1991
(540)

(111) **168559**
(220) 28.04.1990
(151) 29.08.1991
(540)

UPS

(730) **UNITED PARCEL SERVICE OF AMERIKA, INC., společnost zřízená podle zákonů státu Delaware**, 55 Glenlake Parkway, NE, Atlanta, GA, US
(740) Zeiner & Zeiner v.o.s., Mgr. Alexandr Vališ, advokát, Maiselova 38/15, Praha 1, Josefov, 11000
(510) Vozidla, zařízení a přístroje pro přepravu po zemi, po vodě i ve vzduchu, části těchto zařízení, vybavení těchto zařízení (pokud spadají do třídy 12). Papír a papírové zboží, lepenka a zboží z kartonu, tiskoviny, noviny, brožury, periodika a knihy, materiál pro vázání knih, nálepky, tiskopisy, fotografie, adhesivní materiály, materiály pro malíře, malířské štětce, psací stroje a vybavení kanceláří (kromě nábytku), učebnice a materiály pro výuku (kromě přístrojů), hrací karty, tiskařské písmo, tiskařské štočky, stereotypy a šablony, plastické obaly (nezahrnuté do jiných tříd). Uniformy, klobouky, stávkové zboží, pletené zboží, trikotové zboží, punčochy, rukavice, oblečení, obuv do společnosti, na vycházky i pro odpočinek. Hry a hračky a zařízení pro hry. Služby při přenosu vzkazů, dopisů, tiskopisů a jiných textů telexem, telefonem, elektronickými a jinými prostředky. Služby při přepravě dopisů, tiskopisů, sdělení, tiskovin a ostatního zboží a předmětů různými prostředky přepravy, vč. služeb při skladování, balení a dopravě.
(511) 12, 16, 25, 28, 38, 39
(210) O-57409

(111) **168560**
(220) 28.04.1990
(151) 29.08.1991
(540)



(730) **UNITED PARCEL SERVICE OF AMERIKA, INC., společnost zřízená podle zákonů státu Delaware**, 55 Glenlake Parkway, NE, Atlanta, GA, US
(740) Zeiner & Zeiner v.o.s., Mgr. Alexandr Vališ, advokát, Maiselova 38/15, Praha 1, Josefov, 11000
(510) Vozidla, zařízení a přístroje pro přepravu po zemi, po vodě i ve vzduchu, části těchto zařízení, vybavení těchto zařízení (pokud spadají do třídy 12). Papír a papírové zboží, lepenka a zboží z kartonu, tiskoviny, noviny, brožury, periodika a knihy, materiál pro vázání knih, nálepky, tiskopisy, fotografie, adhesivní materiály, materiály pro malíře, malířské štětce, psací stroje a vybavení kanceláří (kromě nábytku), učebnice a materiály pro výuku (kromě přístrojů), hrací karty, tiskařské písmo, tiskařské štočky, stereotypy a šablony, plastické obaly (nezahrnuté do jiných tříd). Uniformy, klobouky, stávkové zboží, pletené zboží, trikotové zboží, punčochy, rukavice, oblečení, obuv do společnosti, na vycházky i pro odpočinek. Hry a hračky a zařízení pro hry. Služby při přenosu vzkazů, dopisů, tiskopisů a jiných textů telexem, telefonem, elektronickými a jinými prostředky. Služby při přepravě dopisů, tiskopisů, sdělení, tiskovin a ostatního zboží a předmětů různými prostředky přepravy, vč. služeb při skladování, balení a dopravě.
(511) 12, 16, 25, 28, 38, 39
(210) O-57407



(730) **Danly International, Inc.**, 333 Progress Road, Dayton, OH, US
(740) Rott, Růžička & Guttman a spol., Vyskočilova 1566, Praha 4, Michle, 14000
(510) Lisovací upínače a nástroje, měřidla a lisovací značkovače, provozní materiál zejména sloupová pouzdra, vodící sloupky, lisovací pružiny, spojkové svěrky, kloubové svěrky, stopky průbojníků, otočné čepy adaptérů, lapovací nástroje, upínací trny, sochory, základové desky lisovadla, hmoždinky a spojovací kolíky, závrtné šrouby s hlavou, stavěcí šrouby, stripovací svorníky a vodítka.
(511) 6, 8
(210) O-58133

(111) **168878**
(220) 21.08.1990
(151) 14.11.1991
(540)

AVIREX

(730) **AVIREX CO. S.A.**, Via Frasca 3, Lugano, CH
(740) PATENTSERVIS Praha a.s., Na Podkovce 281/10, Praha 4, Podolí, 14700
(510) (25) oděvy jmenovitě ozdobené, kabáty, saka, obuv, holínky, klobouky.
(511) 25
(210) O-58364

(111) **168930**
(220) 28.04.1990
(151) 06.12.1991
(540)

UNITED PARCEL SERVICE

(730) **UNITED PARCEL SERVICE OF AMERIKA, INC., společnost zřízená podle zákonů státu Delaware**, 55 Glenlake Parkway, NE, Atlanta, GA, US
(740) Zeiner & Zeiner v.o.s., Mgr. Alexandr Vališ, advokát, Maiselova 38/15, Praha 1, Josefov, 11000
(510) Vozidla, zařízení a přístroje pro přepravu po zemi, po vodě i ve vzduchu, části těchto zařízení, vybavení těchto zařízení (pokud spadají do třídy 12); papír a papírové zboží, lepenka a zboží z kartonu, tiskoviny, noviny, brožury, periodika a knihy, materiál pro vázání knih, nálepky, tiskopisy, fotografie, adhesivní materiály, materiály pro malíře, malířské štětce, psací stroje a vybavení kanceláří (kromě nábytku), učebnice a materiály pro výuku (kromě přístrojů), hrací karty, tiskařské písmo, tiskařské štočky, stereotypy a šablony, plastické obaly (nezahrnuté do jiných tříd); uniformy, klobouky, stávkové zboží, pletené zboží, trikotové zboží, punčochy, rukavice, oblečení, obuv do společnosti, na vycházky i pro odpočinek; hry a hračky a zařízení pro hry; služby při přenosu vzkazů, dopisů, tiskopisů a jiných textů telexem, telefonem, elektronickými a jinými prostředky; služby při přepravě dopisů, tiskopisů, sdělení, tiskovin a ostatního zboží a předmětů různými prostředky přepravy, včetně služeb při skladování, balení a dopravě.
(511) 12, 16, 25, 28, 38, 39
(210) O-57408

(111) **169105**
(220) 31.05.1990
(151) 29.01.1992
(540)

FLIXOTIDE

(730) **Glaxo Group Limited**, 980 Great West Road, Brentford, Middlesex TW8 9GS, GB
(740) KOREJZOVA LEGAL v.o.s., JUDr. Petra Sauvage de Brantes, advokátka, Korunní 810/104, Praha 10, Vinohrady, 10100
(510) (5) výroba a prodej níže uvedeného zboží - farmaceutické přípravky a látky.

(511) 5
(210) O-57650

(111) **169428**
(220) 18.07.1990
(151) 26.03.1992
(540)



(730) **FENIX Protector s.r.o.**, Mokrovraty č.p. 30, 26203, CZ
(740) BOHEMIA PATENT, Ing. Jana Vanděliková, Petrská 1136/12, Praha 1, Nové Město, 11000
(510) Potřeby pro turistiku zejména spací pytle, batohy, dětské batohy, školní batohy, stany, přístřešky, sítě, oblečení pro turistiku všeho druhu, potřeby pro vodní sporty zejména plovací vesty, záchranné systémy, nafukovací čluny, plachty, vaky, neoprénové oblečení, doplňky ke sportovním lodím, potřeby pro horolezectví a skialpinismus zejména oblečení všeho druhu včetně textilních doplňků pro tyto sporty, horolezecké úvazy, expresky, padáky.
(511) 9, 12, 18, 20, 22, 25, 28
(210) O-58046

(111) **169969**
(220) 28.06.1990
(151) 13.05.1992
(540)

COLDREX

(730) **GlaxoSmithKline Consumer Healthcare Investments (Ireland) (No 3) Limited**, Knockbrack, Dungarvan Co. Waterford, IE
(740) KOREJZOVA LEGAL v.o.s., JUDr. Petra Sauvage de Brantes, advokátka, Korunní 810/104, Praha 10, Vinohrady, 10100
(510) (5) farmaceutické přípravky a substance.
(511) 5
(210) O-57868

(111) **227992**
(220) 05.04.2000
(151) 19.10.2000
(540)

ZENON

(730) **SANOFI**, 54 rue La Boétie, Paris, 75008, FR
(740) C|K|T ČERVENKA TURKOVÁ & PARTNERS Advokátní, patentová a známková kancelář, Mgr. Radka Červenková advokátka, Anny Letenské 34/7, Praha 2, Vinohrady, 12000
(510) (1) chemické přípravky a látky pro laboratorní analýzy, biologické přípravky, enzymy a enzymatické přípravky pro průmyslové účely, bakteriální přípravky a látky spadající do této třídy, diagnostické přípravky spadající do této třídy, umělá sladidla; (3) kosmetické přípravky všeho druhu, mýdla, šampony a vodičky na vlasy, zubní pasty a jiné přípravky na ošetření dutiny ústní, kosmetické přípravky pro zvířata, dermatologické výrobky ke kosmetickým účelům; (5) léčiva, drogy, farmaceutické přípravky humánní a veterinární, vitamíny, chemické přípravky a substance pro farmaceutické účely, výrobky zdravotnické a hygienické, přípravky silící a dietetické k léčebným účelům, infuzní roztoky, medicínské vína a čaje, diagnostické přípravky, vakcíny, séra a výrobky z krve, kultury mikroorganismů, desinfekční prostředky, přípravky baktericidní a fungicidní spadající do této třídy, pesticidy, insekticidy a herbicidy, přísady do krmiv, vše k léčebným účelům, léčebná kosmetika.
(511) 1, 3, 5
(210) O-154001

(111) **230485**
(220) 21.04.2000
(151) 22.01.2001
(540)

LAMICTAL

(730) **Glaxo Group Limited**, 980 Great West Road, Brentford, Middlesex TW8 9GS, GB
(740) KOREJZOVA LEGAL v.o.s., JUDr. Petra Sauvage de Brantes, advokátka, Korunní 810/104, Praha 10, Vinohrady, 10100
(510) (5) farmaceutické přípravky a substance.
(511) 5
(210) O-154808

(111) **231257**
(220) 28.12.1999
(151) 21.02.2001
(540)



(730) **DETROIT DIESEL CORPORATION A Delaware Corporation**, 13400 West Outer Drive, Detroit, MI, US
(740) Čermák a spol., JUDr. Karel Čermák Ph.D., LL.M., Elišky Peškové 735/15, Praha 5, Smíchov, 15000
(510) (12) dieselové motory a jejich části, zejména bloky válců, hlavy válců, klikové hřídele, setrvačnický, ojnice, hřídele vačkové a rozvodové, palivová čerpadla, palivové filtry, čističe vzduchu, vzduchové tlumiče, olejová čerpadla, olejové filtry, vodní čerpadla a větráky pro použití u pozemních vozidel, zejména nákladních automobilů a autobusů ve tř. 12.
(511) 12
(210) O-150438

(111) **231258**
(220) 28.12.1999
(151) 21.02.2001
(540)



(730) **DETROIT DIESEL CORPORATION A Delaware Corporation**, 13400 West Outer Drive, Detroit, MI, US
(740) Čermák a spol., JUDr. Karel Čermák Ph.D., LL.M., Elišky Peškové 735/15, Praha 5, Smíchov, 15000
(510) (7) dieselové motory pro stavby, dřevařský průmysl, báňský průmysl, vrtací práce, námořní a průmyslové užití ve tř. 7.

(511) 7
(210) O-150439

(111) **231259**
(220) 28.12.1999
(151) 21.02.2001
(540)



(730) **DETROIT DIESEL CORPORATION A Delaware Corporation**,
13400 West Outer Drive, Detroit, MI, US
(740) Čermák a spol., JUDr. Karel Čermák Ph.D., LL.M., Elišky Peškové
735/15, Praha 5, Smíchov, 15000
(510) (7) dieselové motory pro stavby, dřevařský průmysl, báňský průmysl, vrtací
práce, námořní a průmyslové užití ve tř. 7.
(511) 7
(210) O-150440

(111) **231260**
(220) 28.12.1999
(151) 21.02.2001
(540)

DETROIT DIESEL

(730) **DETROIT DIESEL CORPORATION A Delaware Corporation**,
13400 West Outer Drive, Detroit, MI, US
(740) Čermák a spol., JUDr. Karel Čermák Ph.D., LL.M., Elišky Peškové
735/15, Praha 5, Smíchov, 15000
(510) (12) dieselové motory pro nákladní vozy a autobusy ve tř. 12.
(511) 12
(210) O-150441

(111) **231261**
(220) 28.12.1999
(151) 21.02.2001
(540)



(730) **DETROIT DIESEL CORPORATION A Delaware Corporation**,
13400 West Outer Drive, Detroit, MI, US
(740) Čermák a spol., JUDr. Karel Čermák Ph.D., LL.M., Elišky Peškové
735/15, Praha 5, Smíchov, 15000
(510) (7) dieselové motory pro stavby, dřevařský průmysl, báňský průmysl, vrtací
práce, námořní a průmyslové užití ve tř. 7.
(511) 7
(210) O-150442

(111) **231265**
(220) 29.12.1999
(151) 21.02.2001
(540)



(730) **DETROIT DIESEL CORPORATION A Delaware Corporation**,
13400 West Outer Drive, Detroit, MI, US
(740) Čermák a spol., JUDr. Karel Čermák Ph.D., LL.M., Elišky Peškové
735/15, Praha 5, Smíchov, 15000
(510) (12) motory s vnitřním spalováním a jejich části, zejména bloky válců,
hlavy válců, válce, klikové hřídele, setrvačnický, ojnice, hřídele vačkové a
rozvodové, palivová čerpadla, palivové filtry, čističe vzduchu, vzduchové
tlumiče, olejová čerpadla, olejové filtry, vodní čerpadla, chladiče a větráky
pro použití v pozemních vozidlech, zejména nákladních autech a
autobusech ve tř. 12.
(511) 12
(210) O-150481

(111) **231266**
(220) 29.12.1999
(151) 21.02.2001
(540)



(730) **DETROIT DIESEL CORPORATION A Delaware Corporation**,
13400 West Outer Drive, Detroit, MI, US
(740) Čermák a spol., JUDr. Karel Čermák Ph.D., LL.M., Elišky Peškové
735/15, Praha 5, Smíchov, 15000
(510) (7) motory s vnitřním spalováním, dieselové motory a plynové turbíny,
převodovky a konvertory, ventilátory pro kompresi vzduchu ve válcích pro
spalování, jakož i části pro shora uvedené zboží, ložiska pro shora uvedené
a turbíny ve tř. 7; (12) motory pro vnitřní spalování, dieselové motory,
plynové turbíny, převodovky a konvertory, ložiska pro vozidla, nápravy pro
vozidlová kola a ložiskové pružiny pro motorová vozidla, části lokomotiv
ve tř. 12.
(511) 7, 12
(210) O-150482

(111) 231951
(220) 20.12.1999
(151) 28.03.2001
(540)

(730) **TWIKO, spol. s r. o.**, Provozní 5492/3, Ostrava, Třebovice, 72200, CZ
(740) Mgr. Václav Pacl, Pod Školou 1278, Šenov u Ostravy, 73934
(510) (3) přípravky a prostředky: bělicí, zejména bělicí soli, činidla k aviváži a k oživení barev pro účely domácího praní, prací, zejména mýdlo, též desinfekční, toaletní, mýdlové náhražky, namáčečící prostředky na prádlo, pasty, prášky, škrob na prádlo, čistící, zejména mycí prostředky, a to i pro toaletní účely, např. ústní vody, zubní pasty, prášky, šampón, tekuté nebo v prášku, čistící prostředky na okna, na tapety, líhy a louhy, pro jiné účely - na čištění dřeva, kůže, kovů, skla, barevných papírů, parket a usní, písek jemný na drhnutí a cidění, lešticí, zejména chemicko-technické výrobky na leštění, odmašťovací a na odstraňování nátěrů a lakových povlaků, zejména kapaliny na mytí předních skel vozidel, a to i na odstraňování námrazy z vozidel, parfumerie a kosmetika, též voňavkářské přípravky, např. krémy, esence, přísady do koupelí, pomády, pudry, vlasové vody a barviva na vlasy, mýdla průmyslová, včetně medicínálních, desinfekční, odstraňující zápach nebo na bázi zředěných solí, terpentýn, přípravky k broušení, jako brusný papír a plátno, papír skelný, smirkovaný a smirkový, plavená křída; (5) výrobky farmaceutické, veterinářské a hygienické, diabetické přípravky pro léčebné účely, léčivé byliny a bylinné čaje, cukrovinky s léčivými přísadami, minerální doplňky potravy, hygienické potřeby pro lékaře a pro osobní hygienu, potraviny pro batolata, náplasti, obvazový materiál, dezinfekční přípravky, prostředky k hubení rostlinných a živočišných škůdců, antiparazitní látky, byliny na kouření pro lékařské účely a cigarety bez tabáku k léčebnému účelu, drogy pro léčebné účely; (8) ruční nástroje, zejména stroje na holení, na stříhání vlasů, pinzety, pilníky na nehty, holicí soupravy, pouzdra, kazety a necesery na holicí strojky elektrické nebo mechanické a na britvy, přístroje na odstraňování chloupků, pedikúrové soupravy, škrabky, žiletky, náhradní hlavice do holicích strojků; (9) přístroje pro záznam, přenos a reprodukci zvuku a mluveného slova, počítačové přístroje a jejich příslušenství, magnetické a optické nosiče dat, diskety, zařízení ke zpracování dat včetně čtecích zařízení, optické snímače znaků, počítačové klávesnice, monitory, tiskárny, modemy, snímače obrazu (skenery), reproduktory, UV filtry, clony proti radiaci, myši a trackbally, též joysticky, počítačové programy nahrané či nenahrané, mikrofony, sluchátka, bleskojistky, audiovizuální zařízení pro výuku, zejména zpětné projektořky, videoprojektořky, projekční panely a doplňky, kazety pro videohry, kompaktní disky (audio-video), televizní hry, elektrické kabely, spojky, redukce, prodloužení, svorky, konektory, jističe a pojistky, vypínače, stmívače, datové přepínače, přerušovače, zástrčky, zásuvky, rozvodné panely, rozvodné a spínací skříně, automatické časové spínače, tranzistory, elektronické oznamovací tabule, faxy, faxové přístroje, magnetické identifikační karty, kapesní kalkulačky, kopírovací zařízení a stroje, laptopy a notebooky, metronomy, radiotelefonní a telegrafická zařízení, též videotelefony, rádiové a televizní přístroje, fotografické přístroje, videokamery a videokazety, zesilovače, elektronické zápisníky a organizéry, skartovací přístroje, tonery, cartridge, inkoustové kazety a náplně do nich, též kazety do tryskových tiskáren, datové pásky, pásky do tiskáren, schránky na diskety a jiná paměťová média, elektromerické nástroje a přístroje, jako: ruční elektrické svářečky, elektrické žehličky, elektromechanická zařízení pro domácí účely určená k čištění, jako vysavače prachu, lešticí parket, přístroje fotografické, filmové, zvětšovací přístroje, přístroje a nástroje k vážení a měření, automaty uváděné v činnost vhozením mince nebo známky, zapisovací pokladny; (11) osvětlovací přístroje a zařízení, topná zařízení na výrobu páry, porcelánová kamna, zařízení na ohřívání prádla, zařízení pro vaření, zejména elektrické a plynové přístroje na vaření, k ohřívání a pečení, též hrnce na vaření a hrnce přetlakové, rovněž kávovary a konvice na kávu, opékače chlebiček a topinek, zařízení pro chlazení, a to kuchyňské ledničky a mrazničky, přístroje pro větrání, včetně klimatizace nebo zařízení na úpravu vzduchu, zařízení pro rozvod vody a zařízení zdravotnická, distributory desinfekčních

prostředků pro klosety, zařízení koupelen, bidety, bojler, průtokové ohříváče vody pro koupelny, koupací vany včetně sedacích, hygienická zařízení, klosety a jejich splachovací zařízení, sprchové zařízení, ústřední topení; (16) papír, výrobky z papíru a papírnické zboží, např. alba všeho druhu, zejména pro pohlednice, kalendáře, receptáře, učebnice, katalogy, glóbusy, reklamní tiskopisy, zápisníky, hrací karty, těžítka, filtrační papír, blahopřání, navštívenky, inzertní listy, formuláře, motivy pro nástěnnou dekoraci a výzdobu, samolepky, tiskoviny a tiskárenské výrobky, reklamní a propagační tiskoviny, pozvánky, prospekty, dopisní papír a pohlednice, lepenkové ražené zboží neobsažené v jiných třídách, např. ozdobjné krabičky, lepenkové kresby a motivy nástěnné výzdoby, malovaná výzdoba, záložky do knih, plakáty a transparenty, kreslířské a malířské potřeby, lepidla, kancelářské potřeby a kancelářské náčiní, kromě nábytku, razicí a rozmnožovací kancelářské přístroje, razítka, šablony, těžítka, požadače, plnicí pera a jejich příslušenství, tužky všeho druhu, zejména propisovací, patentní a plnicí, penály, atlasy a mapy, bloky na kreslení a poznámkové, sešity, zápisníky a brožury, cestovní mapy na psaní a na spisy, desky na spisy, držátka psacích per, tužek a gum, reklamní a propagační předměty a materiály kancelářského charakteru, tiskárenské výrobky, zejména složky na propagační materiály, novoročenky a obálky, stavěče knih do knihovnických příhrádek, papírový odpad, řezačky papíru kotoučové a pákové, identifikátory, děrovače pro klipsy, klipsy, nýtky, řetízky pro identifikátory, nýtovače klipsů, zaoblovače rohů, vázací a děrovací stroje pro kroužkové plastové vazby, předperforovaný transparenční vázací pásek, hřebety a hřebeny ručně uzavíratelné, plastové hřebeny pro kroužkovou vazbu kruhové a oválné, kovové barvicí fólie, kovové hřebety a hřebeny pro vazbu dokumentů, děrovací a vázací stroje ke spirálové vazbě pro kanceláře, speciální kleště pro stříhání a zakončování kovových vazebních spirál, obálky pro kroužkovou a kovovou spirálovou vazbu, též obálky pro termovazbu, kovové i nekovové skolicí tabule stojanové, projekční plátna nastěnná a stojanová, ochranná pouzdra pro projekční plátna; (29) maso a uzeniny, ryby, drůbež, měkkýši, korýši, zvěřina, masové výtahy, zelenina a ovoce konzervované, sušené, vařené a zmrazené, zavařeniny a rosoly, též ovocná dřev, vejce, mléko a jiné mlékařské výrobky, včetně mléčných nápojů, zejména smetana, šlehačka, sýry všeho druhu, měkké i tvrdé, jedlé oleje a tuky, zejména olivový olej a sádlo, též majonézy a margarín, konzervované potraviny, zelenina naložená v octových nálevkách, hotová jídla, hotové polévky, polévkové koncentráty, polévkové kostky, želatina pro potravinářské účely, tablety, prášky, výtahy, polévky v sáčku, rajský protlak, salátové omáčky; (30) čaj, koření všeho druhu, sladové, do těsta, do polévek, směs různého koření, koření mleté či nikoliv, zejména anýz, cibule v prášku, curry v prášku, hřebíček, šafrán, zázvor, pepř, přípravky aromatické (potrav.), zvláště esence na pečení, fermenty pro těsto, prášky kuchařské do pečiva, mlynářské výrobky, zvláště mouka a obilné výrobky určené k lidské výživě, zejména rýže, mouka a škrob pro potravinářství, obilní vločky, těstoviny, med, cukr, též hroznový a vanilkový, cukerné šťávy, cukrářské výrobky, zvláště drobné cukroví a cukrovinky, moučné a pečivářské výrobky, zvláště chléb všeho druhu, zejména nekuřáky a sladový, chlebičky a taštičky, též plněné masem, sýrem, zeleninou, pizza, chlebové konzervy, kvasnice, housky, též plněné masem, sýrem, atd., rohlíky, bagety, perník, moučníky, zejména bábovky, koláče, dorty, drobné pečivo, sušenky a oplatky, lívance, mandlové těsto a marcipán, plnicí maso do pečiva, kakao a kakaové přípravky a výrobky, čokoláda, káva, též nápoje z nich, kávové náhražky a přísady, kuchyňská sůl, prostředky k nasolování masa, masa plnicí do jemného pečiva, masové paštiky, med pravý nebo umělý, zmrzlina, zahušťovače k vaření potravin, ocet, led; (31) výrobky zemědělské a zahradnické, čerstvé ovoce, též jižní a zelenina, luštěniny, pór, lanýž, kořeny pro potravinářství, mák, okurky, olivy, ořechy, zejména vlašské a kokosové, ořechová jádra, živé rostliny a přírodní květiny, zvířecí krmivo, slad; (32) pivo, lehká piva a ležáky, minerální vody přírodní nebo umělé, nealkoholické nápoje, zejména limonády, též šumivé nebo s ovocnou šťávou, sirupy a jiné přípravky k přípravě nápojů, ovocné nápoje a nápoje z ovocných šťáv, mléčné nápoje lihuprosté, složené stejným dílem z ovocných šťáv a mléka, sorbety; (39) automobilová doprava, doručování a dodávání zboží, odtahová služba, zprostředkování dopravy, provoz parkovišť, pronájem garáží a parkovišť, pronájem skladů, pronájem vozidel, překládací zařízení, tranzitní skladiště (překladiště), vykládací zboží z vagónů na rampy.

(511) 3, 5, 8, 9, 11, 16, 29, 30, 31, 32, 39
(210) O-150073

(111) **232275**
(220) 01.03.2000
(151) 28.03.2001
(540)

KAPITÁNSKÁ POŠTA

(730) **Junák - český skaut, z. s.**, Senovážné náměstí 977/24, Praha, Nové Město, 11000, CZ
(740) JUDr. Martin Šíp, advokát, Tyršova 521, Tábor, 39002
(510) (16) papír a výrobky z papíru všeho druhu, lepenka a kartonážní výrobky, tiskoviny, časopisy, periodika, knihy, výrobky knihařské, fotografie, psací potřeby, kancelářské potřeby kromě nábytku, učební a školní potřeby a pomůcky, hrací karty, tiskací písma, štočky, obaly z papíru, tiskopisy, pohlednice, známky, samolepky, potřeby pro umělce, štetce; (25) oděvy, saka, kalhoty, svetry, košile, obleky, sukně, pláště, kostýmy, cvičební úbory, oděvní doplňky, kravaty, motýlky, šály, rukavice, klobouky, čepice, barety, ponožky, šle, spodní prádlo, kožesinové ozdoby oděvní, blůzy, barety, šátky, podkolenky, boty, turistické oděvy, pracovní oděvy, oděvy pro volný čas, zejména pro sport; (41) výchovná, zábavní, školící, sportovní a kulturní činnost, jako organizace společenských, sportovních, turistických, ekologických a kulturních akcí a slavností, pořádání táborů pro děti a mládež, pořádání školení, předškolní vzdělávání a doškolování, půjčování a rozšiřování knih, novin a časopisů, nakladatelská a vydavatelská činnost.
(511) 16, 25, 41
(210) O-152683

(111) **232276**
(220) 01.03.2000
(151) 28.03.2001
(540)

SVĚTÝLKO

(730) **Junák - český skaut, z. s.**, Senovážné náměstí 977/24, Praha, Nové Město, 11000, CZ
(740) JUDr. Martin Šíp, advokát, Tyršova 521, Tábor, 39002
(510) (16) papír a výrobky z papíru všeho druhu, lepenka a kartonážní výrobky, tiskoviny, časopisy, periodika, knihy, výrobky knihařské, fotografie, psací potřeby, kancelářské potřeby kromě nábytku, učební a školní potřeby a pomůcky, hrací karty, tiskací písma, štočky, obaly z papíru, tiskopisy, pohlednice, známky, samolepky, potřeby pro umělce, štetce; (25) oděvy, saka, kalhoty, svetry, košile, obleky, sukně, pláště, kostýmy, cvičební úbory, oděvní doplňky, kravaty, motýlky, šály, rukavice, klobouky, čepice, barety, ponožky, šle, spodní prádlo, kožesinové ozdoby oděvní, blůzy, barety, šátky, podkolenky, boty, turistické oděvy, pracovní oděvy, oděvy pro volný čas, zejména pro sport; (41) výchovná, zábavní, školící, sportovní a kulturní činnost, jako organizace společenských, sportovních, turistických, ekologických a kulturních akcí a slavností, pořádání táborů pro děti a mládež, pořádání školení, předškolní vzdělávání a doškolování, půjčování a rozšiřování knih, novin a časopisů, nakladatelská a vydavatelská činnost.
(511) 16, 25, 41
(210) O-152684

(111) **232402**
(220) 23.06.2000
(151) 28.03.2001
(540)

ESKIMO

(730) **UNILEVER N.V.**, Weena 455, Rotterdam, NL
(740) Baker & McKenzie v.o.s., advokátní kancelář, JUDr. Jiří Čermák, advokát, Klimentůvská 46, Praha 1, 11002
(510) (30) zmrzlina a zmrzlinové výrobky.
(511) 30
(210) O-156737

(111) **232990**
(220) 03.02.2000
(151) 24.04.2001
(540)

SYLKO

(730) **J. & P. COATS, LIMITED**, 1 George Square, Glasgow G2 1 AL, GB
(740) Vsetečka Zelený Švorčík a partneři, advokátní a patentová kancelář, JUDr. Pavel Zelený, advokát, Hájkova 1406/2, Praha 2, Nové Město, 12000
(510) (23) příze a nitě.

(511) 23
(210) O-151571

(111) **233096**
(220) 22.02.2000
(151) 24.04.2001
(540)

Berlithion

(730) **Berlin-Chemie AG**, Glienicke Weg 125, Berlin, DE
(740) Vsetečka Zelený Švorčík a partneři, advokátní a patentová kancelář, JUDr. Michal Havlík, Hájkova 1406/2, Praha 2, Nové Město, 12000
(510) (5) farmaceutické přípravky.
(511) 5
(210) O-152210

(111) **233158**
(220) 29.02.2000
(151) 24.04.2001
(540)



(730) **TREBAG AG AS TRUSTEE OF MUCHA TRUST**, Hasenacker 32, Schaan, LI
(740) Dana Lukajová, patentový zástupce, Voršilská 10, Praha 1, 11000
(510) (32) nealkoholické nápoje, nápoje zbažené alkoholem, piva, sirupy a jiné přípravky a prášky ke zhotovování nápojů; (33) alkoholické nápoje s výjimkou piva, vína, destiláty; (34) tabák, cigarety, zápalky, potřeby pro kuřáky, cigaretové špičky nebo náustky s výjimkou z drahých kovů, doutníkové špičky nebo odřezávače s výjimkou z drahých kovů, dýmky, čističe dýmek, pouzdra na dýmky nebo na cigarety, dózy na tabák, tabatěrky, držáky na zápalky, krabičky na zápalky, křesadla, papíry absorpční do dýmek, popelníky s výjimkou popelníků z drahých kovů, plyn do zapalovačů dýmek nebo cigaret, zapalovače kuřácké, stojany na dýmky s výjimkou z drahých kovů, kapesní strojky na plnění cigaret, šňupací tabák.
(511) 32, 33, 34
(210) O-152616

(111) **233159**
(220) 29.02.2000
(151) 24.04.2001
(540)



(730) **TREBAG AG AS TRUSTEE OF MUCHA TRUST**, Hasenacker 32, Schaan, LI

(740) Dana Lukajová, patentový zástupce, Voršilská 10, Praha 1, 11000

(510) (32) nealkoholické nápoje, nápoje zbavené alkoholu, piva, sirupy a jiné přípravky a prášky ke zhotovování nápojů; (33) alkoholické nápoje s výjimkou pív, vína, destiláty; (34) tabák, cigarety, zápalky, potřeby pro kuřáky, cigaretové špičky nebo náustky s výjimkou z drahých kovů, doutníkové špičky nebo odřezávače s výjimkou z drahých kovů, dýmky, čističe dýmek, pouzdra na dýmky nebo na cigarety, dózy na tabák, tabatěrky, držáky na zápalky, krabičky na zápalky, křesadla, papíry absorpční do dýmek, popelníky s výjimkou popelníků z drahých kovů, plyn do zapalovačů dýmek nebo cigaret, zapalovače kuřácké, stojany na dýmky s výjimkou z drahých kovů, kapesní strojky na plnění cigaret, šňupací tabák, žvýkací tabák.

(511) 32, 33, 34
(210) O-152617

(111) **233160**
(220) 29.02.2000
(151) 24.04.2001
(540)



(730) **TREBAG AG AS TRUSTEE OF MUCHA TRUST**, Hasenacker 32, Schaan, LI

(740) Dana Lukajová, patentový zástupce, Voršilská 10, Praha 1, 11000

(510) (32) nealkoholické nápoje, nápoje zbavené alkoholu, piva, sirupy a jiné přípravky a prášky ke zhotovování nápojů; (33) alkoholické nápoje s výjimkou pív, vína, destiláty; (34) tabák, cigarety, zápalky, potřeby pro kuřáky, cigaretové špičky nebo náustky s výjimkou z drahých kovů, doutníkové špičky nebo odřezávače s výjimkou z drahých kovů, dýmky, čističe dýmek, pouzdra na dýmky nebo na cigarety, dózy na tabák, tabatěrky, držáky na zápalky, krabičky na zápalky, křesadla, papíry absorpční do dýmek, popelníky s výjimkou popelníků z drahých kovů, plyn do zapalovačů dýmek nebo cigaret, zapalovače kuřácké, stojany na dýmky s výjimkou z drahých kovů, kapesní strojky na plnění cigaret, šňupací tabák, žvýkací tabák.

(511) 32, 33, 34
(210) O-152618

(111) **233161**
(220) 29.02.2000
(151) 24.04.2001
(540)



(730) **TREBAG AG AS TRUSTEE OF MUCHA TRUST**, Hasenacker 32, Schaan, LI

(740) Dana Lukajová, patentový zástupce, Voršilská 10, Praha 1, 11000

(510) (32) nealkoholické nápoje, nápoje zbavené alkoholu, piva, sirupy a jiné přípravky a prášky ke zhotovování nápojů; (33) alkoholické nápoje s výjimkou pív, vína, destiláty; (34) tabák, cigarety, zápalky, potřeby pro kuřáky, cigaretové špičky nebo náustky s výjimkou z drahých kovů, doutníkové špičky nebo odřezávače s výjimkou z drahých kovů, dýmky, čističe dýmek, pouzdra na dýmky nebo na cigarety, dózy na tabák, tabatěrky, držáky na zápalky, krabičky na zápalky, křesadla, papíry absorpční do dýmek, popelníky s výjimkou popelníků z drahých kovů, plyn do zapalovačů dýmek nebo cigaret, zapalovače kuřácké, stojany na dýmky s výjimkou z drahých kovů, kapesní strojky na plnění cigaret, šňupací tabák, žvýkací tabák.

(511) 32, 33, 34
(210) O-152619

(111) **233170**
(220) 01.03.2000
(151) 24.04.2001
(540)



(730) **Junák - český skaut, z. s.**, Senovážné náměstí 977/24, Praha, Nové Město, 11000, CZ

(740) JUDr. Martin Šíp, advokát, Tyršova 521, Tábor, 39002

(510) (16) papír a výrobky z papíru všeho druhu, lepenka a kartonážní výrobky, tiskoviny, časopisy, periodika, knihy, výrobky knihařské, fotografie, psací potřeby, kancelářské potřeby kromě nábytku, učební a školní potřeby a pomůcky, hrací karty, tiskací písma, štočky, obaly z papíru, tiskopisy, pohlednice, známky, samolepky, potřeby pro umělce, štetce; (25) oděvy, saka, kalhoty, svetry, košile, obleky, sukně, pláště, kostýmy, cvičební úbory, oděvní doplňky, kravaty, motýlky, šály, rukavice, klobouky, čepice, barety, ponožky, šle, spodní prádlo, kožené ozdoby oděvní, blůzy, barety, šátky, podkolenky, boty, turistické oděvy, pracovní oděvy, oděvy

pro volný čas, zejména pro sport; (41) výchovná, zábavní, školící, sportovní a kulturní činnost, jako organizace společenských, sportovních, turistických, ekologických a kulturních akcí a slavností, pořádání táborů pro děti a mládež, pořádání školení, předškolní vzdělávání a doškolování, půjčování a rozšiřování knih, novin a časopisů, nakladatelská a vydavatelská činnost.

(511) 16, 25, 41
(210) O-152679

(111) **233212**
(220) 07.03.2000
(151) 24.04.2001
(540)

Doupě

(730) **CZECH NEWS CENTER a.s.**, Komunardů 1584/42, Praha 7, Holešovice, 17000, CZ

(510) (16) tiskoviny, časopisy, periodika, knihy, fotografie, výrobky z papíru, obaly papírové i z plastických hmot; (35) poskytování obchodních nebo podnikatelských informací, počítačové databáze - překlad, systematizace informací, pomoc při řízení obchodní činnosti, průzkum trhu, šíření propagačních informací, tvorba informačních systémů a specializovaných podnikových evidencí, reklamní a propagační činnost, rozšiřování reklamních a inzertních materiálů - periodických a neperiodických tiskovin zejména novin, časopisů, prospektů, letáků, katalogů, reklamní literatury, brožur v tištěné podobě a na nosných médiích a po elektronické síti - INTERNET; (41) vydávání periodických a neperiodických publikací včetně katalogů v tištěné podobě a prostřednictvím sítě INTERNET.

(511) 16, 35, 41
(210) O-152845

(111) **233213**
(220) 07.03.2000
(151) 24.04.2001
(540)



(730) **CZECH NEWS CENTER a.s.**, Komunardů 1584/42, Praha 7, Holešovice, 17000, CZ

(510) (16) tiskoviny, časopisy, periodika, knihy, fotografie, výrobky z papíru, obaly papírové i z plastických hmot; (35) poskytování obchodních nebo podnikatelských informací, počítačové databáze - překlad, systematizace informací, pomoc při řízení obchodní činnosti, průzkum trhu, šíření propagačních informací, tvorba informačních systémů a specializovaných podnikových evidencí, reklamní a propagační činnost, rozšiřování reklamních a inzertních materiálů - periodických a neperiodických tiskovin zejména novin, časopisů, prospektů, letáků, katalogů, reklamní literatury, brožur v tištěné podobě a na nosných médiích a po elektronické síti - INTERNET; (41) vydávání periodických a neperiodických publikací včetně katalogů v tištěné podobě a prostřednictvím sítě INTERNET.

(511) 16, 35, 41
(210) O-152846

(111) **233223**
(220) 07.03.2000
(151) 24.04.2001
(540)

ADSUM

(730) **ADSUM spol. s r.o.**, Havlíčkova 923, Unhošť, 27351, CZ

(740) JUDr. Aleš Zábřeh, advokát, Na Beránce 57/2, Praha 6, Dejvice, 16000

(510) (6) kovy a kovové výrobky, zejména kovové konstrukce, kovové dopravní značky, kovová svodidla, kovová zábradlí; (37) stavby a opravy, zejména údržba a opravy silnice a silničního příslušenství, montáže dopravních značek a svodidel, provádění vodorovného dopravního značení a svislého dopravního značení; (39) doprava a skladování, zejména služby spojené s provozem veřejných komunikací.

(511) 6, 37, 39
(210) O-152862

(111) **233225**
(220) 07.03.2000
(151) 24.04.2001
(540)

JAJOK

(730) **IREKS ENZYMA s.r.o.**, Kširova 257, Brno, 61900, CZ

(740) A. Holas & partner Patentová a známková kancelář, Ing. Mgr. Hana Holasová, Křížová 105/4, Brno, 60300

(510) (1) emulgátory a stabilizátory k výrobě potravin, fosfolipidy, fosfoglyceridy, sladové bílkoviny, konzervační přípravky a látky, esence, protispěkové přípravky, látky k rozpuštění škrobu a ke snížení obsahu tuků, kyselina citronová, maltodextrin, glutaman sodný, syntetická sladidla, antioxidanty, veškeré syntetické chuťové přípravky, mléčné kvasinky, uhličitan amonný, lecitin a jeho deriváty, látky k rozpouštění škrobu a veškeré zlepšující přípravky nezařazené v jiných třídách určené pro potravinářský průmysl, pro pekárenské, těstářenské, cukrárenské výrobky, pro bezpečkové výrobky, pro výrobky se sníženým obsahem cholesterolu i výrobky zdravé a racionální výživy; (29) pektiny pro potravinářství, speciální přísady a činidla vylepšující mouku a její směsi nezařazené ve třídách 1, 5 a 30, sušená soja, texturované proteiny, kolagen a jeho extrakty, potravinářské koncentráty, mléko a mléčné výrobky, tuky, tukové náhražky a výrobky z nich, vejce, vaječné výrobky a jejich náhražky, upravené obilniny a upravená semena a plody, zahrnuté v této třídě, konzervované, sušené a vařené ovoce a zelenina, výrobky obsahující luštěniny, želatinové výrobky; (30) extrakty z dietetického sladu, sladové moučky, výrobky snižující obsah cholesterolu, obsažené v této třídě, bezcholesterolové a bezpečkové výrobky spadající do této třídy, výrobky z amarantu, zpracované obilné klíčky pro lidskou spotřebu, upravené vlákniny a jejich výrobky pro lidskou spotřebu, mšičí směsi a mšičí snídaně, mouky všech druhů, homogenizované potravinářské moučné směsi pro další zpracování, výrobky z obilovin, z olejnin, ze semen, rýže a kukuřice - vše upravené pro lidskou spotřebu a spadající do této třídy, mlynářské výrobky všech druhů, chléb a běžné pečivo, výrobky zdravé a racionální výživy, zahrnuté v této třídě, těstoviny, káva a kávové náhražky, čaj, cukr, med, sirup melasový, tapioka, ságo, droždí, prášky do pečiva a zlepšující přípravky pro pekárenské, těstářenské a cukrárenské výrobky zařazené v této třídě, koření, sůl, škrob a modifikované škroby, sirupy, směsi z celozrnných obilnin, z luštěnin, z olejnin i semen fortifikované rostlinnými a/nebo minerálními látkami, vitaminy a s přísadou speciálních ingrediencí zejména fosfoglyceridů pro další zpracování, výrobky obsahující obiloviny, olejnin, mouka jako dělicí produkty pro pekárenské a cukrárenské výrobky, bobtnavá mouka, sojové a kukuřičné vlákniny pro humánní použití, výrobky ze soji, slad a výrobky z nich zejména sladové moučky pražené a karamelizované včetně jejich extraktů, lepek a přípravky z něj, kypřící prášky a veškeré výrobky zlepšující reologické vlastnosti těsta, stimulanty pro zlepšení chutě, dortová a cukrárenská těsta, cukrovinky a trvanlivé pečivo, těsta, náplně a polevy ve formě práškových směsí, pekárenské, těstářenské, cukrárenské dietní výrobky ne pro medicínské účely včetně

výrobků pro redukci diety, výrobky extrudované a expandované na bázi obilovin, rýže a kukuřice, obalová pouzdra z mouky a odpad ze zpracovaného obilného zrna pro humánní použití, potravinové doplňky ve formě práškových směsí, spadající do této třídy, veškeré pekárenské, těstářenské a cukrářské výrobky; (40) zpracování výrobků z obilovin, olejnin, semen, rýže, kukuřice, včetně výrobků zdravé a racionální výživy, surovin, polotovarů a zlepšujících přípravků pro výrobky dietní, bezcholesterolové a/nebo bezlepkové, pekárenství, těstářství, cukrárenství; (42) vývoj výrobků z obilovin, olejnin, semen, rýže, kukuřice včetně výrobků zdravé a racionální výživy, vývoj surovin, polotovarů a zlepšujících přípravků pro výrobky dietní, bezcholesterolové a/nebo bezlepkové, pekárenské, těstářenské a cukrářské.

(511) 1, 29, 30, 40, 42
(210) O-152866

(111) **233280**
(220) 13.03.2000
(151) 24.04.2001
(540)

GOLD REAL

(730) **Ing. Gold Jiří**, V Rybníčkách 1588, Černošice, 25228, CZ
(740) Rott, Růžička & Guttman a spol., Vinohradská 938/37, Praha 2, Vinohrady, 12000
(510) (36) realitní kancelář.
(511) 36
(210) O-153040

(111) **233406**
(220) 19.04.2000
(151) 24.04.2001
(540)



(730) **BG Technik cs, a.s.**, U závodíště 8/251, Praha 5, Velká Chuchle, 15900, CZ
(510) (3) brusné papíry, brusná plátina; (7) brusné kotouče, elektrické nářadí, pneumatické nářadí, kovoobráběcí stroje, dřevoobráběcí stroje, stroje a nářadí pro malou zemědělskou mechanizaci, stroje a nářadí pro komunální mechanizaci, motorové sekačky s pohonem elektrickým a na kapalná paliva; (8) nářadí a nástroje na obrábění dřeva, nářadí a nástroje na obrábění kovů; (12) malotraktory zahradní a komunální, přepravní vozíky.
(511) 3, 7, 8, 12
(210) O-154632

(111) **233410**
(220) 19.04.2000
(151) 24.04.2001
(540)



(591) Barevná
(730) **BG Technik cs, a.s.**, U závodíště 8/251, Praha 5, Velká Chuchle, 15900, CZ
(510) (3) brusné papíry, brusná plátina; (7) brusné kotouče, elektrické nářadí, pneumatické nářadí, kovoobráběcí stroje, dřevoobráběcí stroje, stroje a nářadí pro malou zemědělskou mechanizaci, stroje a nářadí pro komunální

mechanizaci, motorové sekačky s pohonem elektrickým a na kapalná paliva; (8) nářadí a nástroje na obrábění dřeva, nářadí a nástroje na obrábění kovů; (12) malotraktory zahradní a komunální, přepravní vozíky.

(511) 3, 7, 8, 12
(210) O-154636

(111) **233679**
(220) 17.02.2000
(151) 23.05.2001
(540)

TENA

(730) **Tena, a.s.**, Vinohradská 343/6, Praha 2, Vinohrady, 12000, CZ
(740) Václav Müller, patentový zástupce, Filipova 2016, Praha 4, 14800
(510) (9) nosiče informací v rozsahu třídy 9 se záznamem zvuku a/nebo obrazu, audiovizuální programy; (16) tiskoviny a polygrafické výrobky, např. knihy, časopisy, fotografie, plakáty; (35) zprostředkovatelská činnost v oblasti obchodu, reklamní a propagační služby; (38) šíření informací prostřednictvím datových sítí; (41) tvorba audiovizuálních programů, t.j. zejména natáčení filmů, TV pořadů nebo pořadů pro nahrání na videokazety.
(511) 9, 16, 35, 38, 41
(210) O-152095

(111) **233858**
(220) 04.07.2000
(151) 23.05.2001
(540)

SAMSON

(730) **Z - TRADE s. r. o.**, třída Soukenická 93, Broumov, Olivětín, 55001, CZ
(740) PROPATENT, Ing. Vlasta Sedláčková, patentový zástupce, Pod Pekařkou 107/1, Praha 4, Podolí, 14700
(510) (1) lepidla pro průmysl; (16) lepidla pro papírenství nebo domácnost.
(511) 1, 16
(210) O-157155

(111) **234250**
(220) 23.02.2000
(151) 25.06.2001
(540)

ONEZIP

(730) **Reynolds Consumer Products LLC**, 1900 West Field Court, Lake Forest, IL, US
(740) PATENTSERVIS Praha a.s., Na Podkovce 281/10, Praha 4, Podolí, 14700
(510) (16) plastické tašky k víceúčelovému použití v domácnosti.
(511) 16
(210) O-152238

(111) **234392**
(220) 21.04.2000
(151) 25.06.2001
(540)



(591) Barevná
(730) **Europasta SE**, U Sila 246, Boršov nad Vltavou, 37382, CZ
(740) PatentCentrum Sedlák & Partners s.r.o., Okružní 2824, České Budějovice, České Budějovice 3, 37001
(510) (29) konzervované potraviny, konzervovaná, vařená a sušená zelenina, ovoce, rosoly, zavařeniny, masové omáčky, omáčky s masovým výtažkem; (30) chuťové omáčky na masa, tekuté, pastovité a směsné omáčky k ochucení zeleniny, omáčky se zeleninovým základem, instantní omáčky, dresinky, omáčky kečupové, kečupy, těstoviny.
(511) 29, 30
(210) O-154778

(111) **234400**
(220) 26.04.2000
(151) 25.06.2001
(540)

TALKABOUT

(730) **Motorola Trademark Holdings, LLC**, 222 W. Merchandise Mart Plaza, Suite 1800, Chicago, 60654, IL, US
(740) ZIVKO MIJATOVIĆ & PARTNERS s.r.o., Jugoslávských partyzánů 639/26, Praha 6, 16000
(510) (9) telefony, radiotelefony, mobilní telefony, dvoucestná radia, pagery, baterie, nabíječky, osobní elektronické organizéry, kapesní počítače, hands-free reproduktory a klávesnice pro komunikační zařízení, antény, počítačové programy; (38) komunikační služby včetně telekomunikačních služeb, služeb bezdrátové komunikace a radiokomunikační služby.
(511) 9, 38
(210) O-154866

(111) **234803**
(220) 01.02.2000
(151) 30.07.2001
(540)



(730) **International Business Machines Corporation**, New Orchard Road, Armonk, NY, US
(740) Společná advokátní kancelář Všecka a partneři, JUDr. Kalenský Petr, Hálkova 2, Praha 2, 12000
(510) (3) počítačové čisticí materiály (spreje, hadry, kapaliny, gel); (9) zvukové reproduktory, baterie, prázdné magnetické počítačové pásky, fotoaparáty, videokamery, CD-ROMy, čipy (počítačové), desky s obvody, komunikační servery (počítačový hardware), přehrávače kompaktních disků (hudebních), hudební, grafické nebo počítačové programy pro úpravu kompaktních disků, pouzdra pro přenášení počítačů, počítačové disky, pásky, desky (počítačové rozhraní), kabely a části kabelů (počítačů a počítačových periférií), kalkulátory, počítačové faxovací modemové karty, počítačové joysticky, počítačové klávesnice, počítačové paměti, počítačové monitory, počítačová myš, počítačové periferie, počítačové pásky (prázdné magnetické), elektronické osobní organizátory, elektronické publikace (zejména knihy, časopisy a manuály s informacemi o počítačové technice, faxovací stroje, sluchátka, zásobníky kompaktních disků, karty s integrovanými obvody (karty smartcard, adaptéry a čtecí zařízení pro tyto karty), komunikační zařízení (intercom), mikropočítače, mikrofony, mikroprocesory (počítačový hardware), minipočítače, modemy, monitory (počítačové), podložky pod myš (počítačové periferie), pagery (radio), periferie (počítačové), napájecí zdroje (elektrické), projektory, dálkové ovládání pro počítače, vzdálený ukazatel pro počítače, ochrany proti přepětí a nepřerušitelné zdroje napájení, spínače (elektrické), pásky (počítačové hry), telefonní vybavení (zejména skříně identifikující volajícího), propojovací konektory telekomunikačního vybavení, zejména vazebné členy vstupní linky, konektory, patchovací panely, spínací skříně a jiná zařízení, telefony a příslušenství k telefonům, časovací senzory, příslušenství a náhradní díly pro počítače, POS terminály, počítačový software pro použití s globální počítačovou sítí, počítačový software používaný pro správu dokumentů, počítačový software používaný pro hledání, získávání a příjem textu, elektronických dokumentů, grafiky a audiovizuálních informací na rozlehlých podnikových počítačových sítích a lokálních, rozlehlých a globálních počítačových sítích, počítačový software používaný pro softwarový vývoj a tvorbu na webu, bezpečnostní zařízení týkající se počítačů pro přenosné počítačové produkty, kontejnery a skříně (pro počítače, počítačové periferie a počítačové dodávky), audio vybavení, zejména reproduktory, sluchátka, mikrofony, přijímače, záznamníky a jejich součásti), video vybavení (projektory, video kamery, řídicí zařízení a příslušenství k video vybavení, podložky rukou a zápěstí, počítačové příslušenství (zejména podložky zápěstí a rukou, obrazovkové filtry, podložky pod myš), energetické měniče (zejména digitální na

analogové, analogové na digitální, krokovač napětí); (16) skartovací stroj na papíry pro použití v kanceláři, uživatelské manuály; (20) nábytek počítačový.

(511) 3, 9, 16, 20
(210) O-151467

(111) **234804**
(220) 01.02.2000
(151) 30.07.2001
(540)

IBM

(730) **International Business Machines Corporation**, New Orchard Road, Armonk, NY, US
(740) Společná advokátní kancelář Všecka a partneři, JUDr. Kalenský Petr, Hálkova 2, Praha 2, 12000
(510) (3) počítačové čisticí materiály (spreje, hadry, kapaliny, gel); (9) zvukové reproduktory, baterie, prázdné magnetické počítačové pásky, fotoaparáty, videokamery, CD-ROMy, čipy (počítačové), desky s obvody, komunikační servery (počítačový hardware), přehrávače kompaktních disků (hudebních), hudební, grafické nebo počítačové programy pro úpravu kompaktních disků, pouzdra pro přenášení počítačů, počítačové disky, pásky, desky (počítačové rozhraní), kabely a části kabelů (počítačů a počítačových periférií), kalkulátory, počítačové faxovací modemové karty, počítačové joysticky, počítačové klávesnice, počítačové paměti, počítačové monitory, počítačová myš, počítačové periferie, počítačové pásky (prázdné magnetické), elektronické osobní organizátory, elektronické publikace (zejména knihy, časopisy a manuály s informacemi o počítačové technice, faxovací stroje, sluchátka, zásobníky kompaktních disků, karty s integrovanými obvody (karty smartcard, adaptéry a čtecí zařízení pro tyto karty), komunikační zařízení (intercom), mikropočítače, mikrofony, mikroprocesory (počítačový hardware), minipočítače, modemy, monitory (počítačové), podložky pod myš (počítačové periferie), pagery (radio), periferie (počítačové), napájecí zdroje (elektrické), projektory, dálkové ovládání pro počítače, vzdálený ukazatel pro počítače, ochrany proti přepětí a nepřerušitelné zdroje napájení, spínače (elektrické), pásky (počítačové hry), telefonní vybavení (zejména skříně identifikující volajícího), propojovací konektory telekomunikačního vybavení, zejména vazebné členy vstupní linky, konektory, patchovací panely, spínací skříně a jiná zařízení, telefony a příslušenství k telefonům, časovací senzory, příslušenství a náhradní díly pro počítače, POS terminály, počítačový software pro použití s globální počítačovou sítí, počítačový software používaný pro správu dokumentů, počítačový software používaný pro hledání, získávání a příjem textu, elektronických dokumentů, grafiky a audiovizuálních informací na rozlehlých podnikových počítačových sítích a lokálních, rozlehlých a globálních počítačových sítích, počítačový software používaný pro softwarový vývoj a tvorbu na webu, bezpečnostní zařízení týkající se počítačů pro přenosné počítačové produkty, kontejnery a skříně (pro počítače, počítačové periferie a počítačové dodávky), audio vybavení, zejména reproduktory, sluchátka, mikrofony, přijímače, záznamníky a jejich součásti), video vybavení (projektory, video kamery, řídicí zařízení a příslušenství k video vybavení, podložky rukou a zápěstí, počítačové příslušenství (zejména podložky zápěstí a rukou, obrazovkové filtry, podložky pod myš), energetické měniče (zejména digitální na analogové, analogové na digitální, krokovač napětí); (16) skartovací stroj na papíry pro použití v kanceláři, uživatelské manuály; (20) nábytek počítačový.
(511) 3, 9, 16, 20
(210) O-151468

(111) **234838**
(220) 01.03.2000
(151) 30.07.2001
(540)

LESNÍ ŠKOLA

(730) **Junák - český skaut, z. s.**, Senovážné náměstí 977/24, Praha, Nové Město, 11000, CZ
(740) JUDr. Martin Šíp, advokát, Tyršova 521, Tábor, 39002
(510) (16) papír a výrobky z papíru všeho druhu, lepenka a kartonážní výrobky, tiskoviny, časopisy, periodika, knihy, výrobky knihařské, fotografie, psací potřeby, kancelářské potřeby kromě nábytku, učební a školní potřeby a pomůcky, hrací karty, tiskací písma, štočky, obaly z papíru, tiskopisy, pohlednice, známky, samolepky, potřeby pro umělce, štetce; (25) oděvy, saka, kalhoty, svetry, košile, obleky, sukně, pláště, kostýmy, cvičební úbory, oděvní doplňky, kravaty, motýlky, šály, rukavice, klobouky, čepice,

barety, ponožky, šle, spodní prádlo, kožesinové ozdoby oděvní, blůzy, barety, šátky, podkolenky, boty, turistické oděvy, pracovní oděvy, oděvy pro volný čas, zejména pro sport; (41) výchovná, zábavní, školicí, sportovní a kulturní činnost, jako organizace společenských, sportovních, turistických, ekologických a kulturních akcí a slavností, pořádání táborek pro děti a mládež, pořádání školení, předškolní vzdělávání a doškolování, půjčování a rozšiřování knih, novin a časopisů, nakladatelská a vydavatelská činnost.

(511) 16, 25, 41
(210) O-152681

(111) **234839**
(220) 01.03.2000
(151) 30.07.2001
(540)

LESNÍ KURZ

(730) **Junák - český skaut, z. s.**, Senovážné náměstí 977/24, Praha, Nové Město, 11000, CZ

(740) JUDr. Martin Šíp, advokát, Tyršova 521, Tábor, 39002

(510) (16) papír a výrobky z papíru všeho druhu, lepenka a kartonážní výrobky, tiskoviny, časopisy, periodika, knihy, výrobky knihařské, fotografie, psací potřeby, kancelářské potřeby kromě nábytku, učební a školní potřeby a pomůcky, hrací karty, tiskací písma, štočky, obaly z papíru, tiskopisy, pohlednice, známky, samolepky, potřeby pro umělce štětky; (25) oděvy, saka, kalhoty, svetry, košile, obleky, sukně, pláště, kostýmy, cvičební úbory, oděvní doplňky, kravaty, motýlky, šály, rukavice, klobouky, čepice, barety, ponožky, šle, spodní prádlo, spodní prádlo, kožesinové ozdoby oděvní, blůzy, barety, šátky, podkolenky, boty, turistické oděvy, pracovní oděvy, oděvy pro volný čas, zejména pro sport; (41) výchovná, zábavní, školicí, sportovní a kulturní činnost, jako organizace společenských, sportovních, turistických, ekologických a kulturních akcí a slavností, pořádání táborek pro děti a mládež, předškolní vzdělávání a doškolování, půjčování a rozšiřování knih, novin a časopisů, nakladatelská a vydavatelská činnost.

(511) 16, 25, 41
(210) O-152682

(111) **235012**
(220) 19.04.2000
(151) 30.07.2001
(540)

DESTA

(730) **ČZ a.s.**, Sluneční náměstí č.p.2540/5, Praha 5, 15800, CZ

(510) (6) kovy a jejich slitiny a výrobky z nich, kovové stavební materiály, přepravitelné kovové materiály, kovové bedny na nářadí, kovové bedny přepravní, kovové kontejnery, plovoucí kontejnery, palety kovové manipulační, palety kovové přepravní, palety nakládací, regály kovové, barely, bečky, kovové nádoby na skladování a přepravu, sudy, krabice, regály kovové, kovové armatury do betonu, kovová dlažba a dlaždice, kovová střešní krytina, neelektrické kabely a dráty, zámky kovové (s výjimkou elektrických) a ostatní zámečnické výrobky, železářské výrobky, hřebíky, šrouby a jiné kovové výrobky a drobné kovové zboží, číslice a písma z obecných kovů, zvony, zvonečky a domovní zvonky z kovu, dopravní značky kovové, dveřní a okenní rámy a kování, drátěné pletivo, řetězy a řetízky zařazené ve tř. 6, kovové chrániče pro stromy, mřížky pro popínavé rostliny, mříže, držáky na hadice, kovové trubky a roury, nedobytné pokladny a bezpečnostní schránky, kovové telefonní budky, kovové nádrže, bazény a jejich součásti, prefabrikovaná pařeniště a skleníky s kovovou kostrou, kovové konstrukce voliér, parkovací konstrukce pro kola, různé kovové výrobky, které nejsou obsaženy v jiných třídách, výrobky protisluneční ochrany z kovu, zejména žaluzie vnější, vnitřní, svislé, vodorovné, otáčivé, sklopné, svinovací a termoizolační, venkovní lamelové rolety, navíjecí svinovací systémy pro žaluzie, markýzy a bezpečnostní mříže, veškeré stínící výrobky a zařízení pro terasy, obchodní prostory, administrativní prostory, hliníková folie - alobal; (7) manipulační zařízení pro nakládání a vykládání, manipulační zdvihací zařízení, buldozery, čerpadla (stroje), čisticí stroje, silniční dopravníky (stroje), hřídele pro stroje, hydraulické hnací stroje a motory, kovoobráběcí stroje, kuličková ložiska (části strojů), automatické manipulátory, míchací zařízení, obráběcí stroje, pásové dopravníky, plnicí stroje, roboty-stroje, rypadla, silniční stroje, vrtací stroje, zvedáky a zvedací stroje; (12) automobily, nákladní auta, traktory, nízkozdvíhací vozíky, vysokozdvíhací vozíky čelní, boční, čtyřcestné, paletovací vozíky, paletovací vozíky elektrické, akumulátorové, diesellové, benzinové, vozíky na manipulaci se

zbožím, příslušenství k vozíkům, káry a dvoukoláky, vozíky nákupní, kropící vozy, tříkolky; (20) palety nakládací nekovové, palety na manipulaci se zbožím nekovové, palety přepravní nekovové, bedny přepravní nekovové, laťové bedny, kontejnery nekovové, přepravky, regály.

(511) 6, 7, 12, 20
(210) O-154707

(111) **235193**
(220) 27.06.2000
(151) 30.07.2001
(540)



(730) **VitaHarmony, s.r.o.**, Vyhlídka 809/39, Brno, Lesná, 63800, CZ

(510) (5) výrobky farmaceutické, zvěrolékařské a zdravotnické, výrobky dietetické k lékařským účelům, vitamínové a multivitaminové přípravky a nápoje, potraviny pro kojence; (29) maso, ryby, drůbež, zvěřina, masové výtahy, konzervované, sušené a vařené ovoce a zelenina, rosoly, zavařeniny, vejce, mléko a mlékárenské výrobky, jedlé oleje a tuky, potraviny v konzervách, nálevy na saláty; (32) minerální vody, šumivé nápoje a jiné nápoje nealkoholické, sirupy a jiné přípravky ke zhotovování nápojů, ovocné šťávy a nápoje.

(511) 5, 29, 32
(210) O-156887

(111) **235212**
(220) 13.07.2000
(151) 30.07.2001
(540)



(730) **Metro-Goldwyn-Mayer Studios Inc.**, 245 N. Beverly Drive, Beverly Hills, California 90210, CA, US

(740) Všeček Zelený Švorčík a partneři, advokátní a patentová kancelář, JUDr. Otakar Švorčík, advokát, Hálkova 1406/2, Praha 2, Nové Město, 12000

(510) (17) izolační materiály, kaučuk, gutaperča, guma, azbest, slída a výrobky z těchto materiálů, které nejsou zahrnuty do jiných tříd, polotovary z plastických hmot pro použití ve výrobě, těsnicí, ucpávací nebo izolační materiály, ohebné trubky nekovové; (19) stavební výrobky včetně nekovových oken a dveří, střešní materiály, obklady vinylové (stavební hmoty), nekovové stavební materiály, nekovové pevné trubky pro stavebnictví, asphalt, smola a živice, přenosné konstrukce nekovové, pomníky /nekovové/.

(511) 17, 19
(210) O-157357

(111) **235602**
(220) 09.03.2000
(151) 27.08.2001
(540)

RADIO PROGLAS

(730) **RADIO PROGLAS s.r.o.**, Barvičova 666/85, Brno, Stránice, 60200, CZ
(510) (9) audiovizuální media, zejména audio kazety, videokazety, CD; (38) rádiové vysílání, výzvy, zprávy a podobné služby poskytované rádiem; (41) nakladatelství, vydávání knih, časopisů, různých textů, kalendářů, zpěvníků, vydávání audiokazet, videokazet a CD, tvorba rozhlasových programů.
(511) 9, 38, 41
(210) O-152923

(111) **235730**
(220) 19.04.2000
(151) 27.08.2001

DISMANŮV ROZHLASOVÝ DĚTSKÝ SOUBOR

(730) **Český rozhlas**, Vinohradská 1409/12, Praha 2, Vinohrady, 12000, CZ
(510) (16) propagační materiál, zejména katalogy, prospekty, plakáty, fotografie, plakáty, fotografie, knihy, časopisy, periodické a neperiodické tiskoviny; (38) provozování rozhlasového vysílání, šíření rozhlasových programů a pořadů; (41) koncertní činnost, nahrávání pro rozhlas, televizi či jiné subjekty, pořizování zvukových a zvukově obrazových záznamů, agenturní činnost v oblasti hudby, tvorba rozhlasových programů a pořadů.
(511) 16, 38, 41
(210) O-154713

(111) **236231**
(220) 23.08.2000
(151) 27.08.2001
(540)

FREE BAR

(730) **Svoboda Miloš**, Kostecká 64, Mratín, 25063, CZ
(510) (35) reklamní činnost; (42) hostinská činnost.
(511) 35, 42
(210) O-158468

(111) **236689**
(220) 31.05.2000
(151) 19.09.2001
(540)

CYMBALTA

(730) **Eli Lilly and Company**, Lilly Corporate Center, Indianapolis, IN, US
(740) **KOREJZOVA LEGAL v.o.s.**, JUDr. Petra Sauvage de Brantes, advokátka, Korunní 810/104, Praha 10, Vinohrady, 10100
(510) (5) farmaceutické a lékařské přípravky užívané při léčení chorob a poruch centrálního nervového systému.
(511) 5
(210) O-155920

(111) **237266**
(220) 10.03.2000
(151) 22.10.2001

GRAND VINS D'ALFONS MUCHA

(730) **TREBAG AG AS TRUSTEE OF MUCHA TRUST**, Hasenacker 32, Schaan, LI
(740) Dana Lukajová, patentový zástupce, Voršilská 10, Praha 1, 11000
(510) (33) alkoholické nápoje s výjimkou pív, vína, destiláty.
(511) 33
(210) O-152983

(111) **237267**
(220) 10.03.2000
(151) 22.10.2001
(540)

FAMOUS WINES OF ALFONS MUCHA

(730) **TREBAG AG AS TRUSTEE OF MUCHA TRUST**, Hasenacker 32, Schaan, LI
(740) Dana Lukajová, patentový zástupce, Voršilská 10, Praha 1, 11000
(510) (33) alkoholické nápoje s výjimkou pív, vína, destiláty.
(511) 33
(210) O-152985

(111) **237278**
(220) 21.03.2000
(151) 22.10.2001

KELI

(730) **Zenit, spol.s r.o.**, Pražská 162/19, Čáslav, Čáslav-Nové Město, 28601, CZ
(740) JUDr. Marcela Kislingerová, Sladkovského 767, Pardubice, 53002
(510) (1) chemické výrobky pro průmysl, vědu a fotografii, jakož i pro zemědělství, zahradnictví a lesnictví, prostředky pro odstraňování námrazy na automobilech, nemrznoucí kapaliny pro oškrabávání automobilových skel; (3) toaletní vody, pleťové vody, pleťová mléka, pleťové krémy, šampony na vlasy, laky na vlasy, šampony pro sprchování, koupelové pěny, voňavé směsi, dezodoranty pro osobní potřebu, zubní pasty, ústní vody, prací prostředky, brusné přípravky, škrob na prádlo, mořidla na prádlo, vosk na prádlo, mýdla všeho druhu, přípravky na odstraňování vodního kamene pro domácnost, přípravky na čištění odpadových rour pro domácnost, odrezovací prostředky pro domácnost, avivážní přípravky, změkčovací prostředky pro prádlo, bělicí přípravky na čištění kůže a čistící prostředky na kůži, soli na bělení, soda, přípravky na bělení a čištění šatstva, čpavek jako čistící prostředek, křída na čištění, leštící přípravky a přípravky na leštění nábytku, vosky na leštění, čistící a odmašťovací přípravky (s výjimkou odmašťovacích přípravků pro průmysl), zjasňovací prostředky pro domácnost, odbarvovače pro domácnost, namáčecí přípravky a přípravky předepírání, prostředky na čištění skel, prostředky na čištění oken, prostředky na čištění automobilových oken, autošampony, čistící prostředky pro autokosmetiku, leštící prostředky pro autokosmetiku, detergenty s výjimkou detergentů pro průmysl, šampony pro zvířata chovaná v domácnosti; (5) chemické dezinfekční prostředky na WC, dezinfekční přípravky pro hygienické potřeby, zubní abraziva, antiseptické přípravky, čistící prostředky zařazené ve tř. 5, dezodoranty s výjimkou dezodorantů pro osobní potřebu, repelenty proti hmyzu; (35) propagační činnost, pomoc při provozování obchodů a obchodní činnosti průmyslového nebo obchodního podniku, služby při provozování záznamů, přepisu, vypracování, kompilaci, přenášení nebo systematickosti písemných sdělení a záznamů, jakož i při využívání nebo kompilaci matematických nebo statistických údajů.
(511) 1, 3, 5, 35
(210) O-153395

(111) **237295**
(220) 28.03.2000
(151) 22.10.2001

Opravdu české rádio

(730) **Český rozhlas**, Vinohradská 1409/12, Praha 2, Vinohrady, 12000, CZ
(510) (16) propagační tiskopisy a tiskoviny, zejména katalogy, prospekty, plakáty, fotografie, knihy, časopisy, periodické a neperiodické tiskoviny; (35) reklamní a propagační činnost; (38) provozování rozhlasového vysílání, šíření rozhlasových programů, rozhlasové zpravodajství, publicistika, hudební vysílání.
(511) 16, 35, 38
(210) O-153673

(111) **237296**
(220) 28.03.2000
(151) 22.10.2001
(540)

Rádío vašeho kraje

(730) **Český rozhlas**, Vinohradská 1409/12, Praha 2, Vinohrady, 12000, CZ
(510) (16) propagační tiskopisy a tiskopisy, zejména katalogy, prospekty, plakáty, fotografie, knihy, časopisy, periodické a neperiodické tiskoviny; (35) reklamní a propagační činnost; (38) provozování rozhlasového vysílání, šíření rozhlasových programů, rozhlasové zpravodajství, publicistika, hudební vysílání.
(511) 16, 35, 38
(210) O-153675

(111) **237367**
(220) 05.05.2000
(151) 22.10.2001
(540)

FITTY

(730) **IREKS ENZYMA s.r.o.**, Kšírova 257, Brno, 61900, CZ
(740) A. Holas & partner Patentová a známková kancelář, Ing. Mgr. Hana Holasová, Křížová 105/4, Brno, 60300
(510) (1) veškeré syntetické chuťové přípravky a syntetická sladidla, konzervační přípravky, emulgátory a stabilizátory k výrobě těstářenských, pekařských a cukrářských výrobků, protispěškové přípravky, látky k rozpouštění škrobu a ke snížení obsahu tuků, pektiny, kyselina citronová, fosfolipidy, fosfoglyceridy, maltodextrin, glutaman sodný, antioxidanty, mléčné kvasinky, uhlíčitán amonný, sladová bílkovina, veškeré zlepšující přípravky nezařazené v jiných třídách určené pro potravinářský průmysl, pekárenské, těstářenské, cukrářské výrobky, pro bezlepkové výrobky a výrobky zdravé a racionální výživy; (29) speciální přísady a čimidla vylepšující mouku a její směsi nezař. ve tř. 01, 05 a 30, extrakty z dietetického sladu, proteiny a texturované proteiny pro lidskou spotřebu, kolagen (bílkovina) a jeho extrakty, mléko a mléčné výrobky, jedlé oleje, tuky, tukové náhražky a výrobky z nich, vejce a vaječné výrobky, upravená semena a plody; (30) extrakty z dietetického sladu pro lidskou spotřebu, mouky všech druhů, homogenizované potravinářské moučné směsi pro další zpracování, zejména pro výrobu chleba, běžného a jemného pečiva i cukrovinek, výrobky z obilovin, z olejnin, ze semen a kukuřice, mlynářské výrobky všech druhů, chléb a běžné pečivo, těstoviny, med, sirup melasový, tapioka, ságo, droždí, prášky do pečiva a zlepšující přípravky pro pekárenské, těstářenské a cukrářské výrobky, esence, koření, sůl, škrob a modifikovaný škrob, výrobky racionální výživy zejména výrobky neobsahující cholesterol, přírodní cukry a konzervační látky, směsi z celozrnných obilnin, z luštěnin, z olejnin i semen fortifikované rostlinnými a/nebo minerálními látkami, vitaminy a s přísadou speciálních ingrediencí pro další zpracování, výrobky obsahující obiloviny, olejninu a/nebo luštěniny, mouka jako dělicí produkt pro pekařské a cukrářské výrobky, bobtnavá mouka, sojová vláknina pro humánní použití, výrobky ze soji, slad a výrobky z nich zejména sladové moučky pražené a karamelizované včetně jejich extraktů, lepek a přípravky z něj, výrobky zlepšující reologické vlastnosti těsta, stimulatory pro zlepšení chutě, dortová a cukrářská těsta, cukrovinky a trvanlivé pečivo, těsta, náplně a polevy ve formě práškových směsí, pekárenské, těstářenské a cukrárenské dietní výrobky ne pro medicínální účely včetně výrobků pro redukční dietu, výrobky extrudované a expandované na bázi obilovin, rýže a kukuřice, želatinové výrobky, müsli směsi a snídaně, veškeré pekárenské, těstářenské a cukrářské výrobky.
(511) 1, 29, 30
(210) O-155161

(111) **237373**
(220) 11.05.2000
(151) 22.10.2001
(540)

GASTROPRAG

(730) **COLOSEUM RESTAURANTS s.r.o.**, Na poříčí 1042/16, Praha 1, Nové Město, 11000, CZ
(740) Advokátní kancelář, JUDr. Vladimíra Pajerová, Fügnerovo nám. 3, Praha 2, 12000
(510) (11) přístroje pro osvětlení, topení, výrobu páry, pro vaření, přístroje chladičí, pro sušení, ventilaci, rozvod vody a sanitární zařízení; (20) nábytek, zrcadla, rámy, výrobky nejmenované v jiných třídách ze dřeva, korku, rákosu, vrbového proutí, z rohu, kostí, slonoviny, z kotic, želvoviny, jantaru, perleti, mořské pěny, náhražky všech těchto materiálů nebo

náhražky z plastických hmot; (21) náčiní a nádoby pro domácnost nebo kuchyň (nikoliv z drahých kovů, ani postříbřených nebo pozlacených kovů), hřebeny a mycí houby, kartáče (s výjimkou štětců), materiály pro výrobu kartáčů, čisticí potřeby, drátky na čištění parket, sklo surové nebo opracované (s výjimkou stavebního skla), sklo, porcelán a majolika neobsažená v jiných třídách; (28) hry, hračky, potřeby pro gymnastiku a sport, které nejsou uvedeny v jiných třídách, vánoční ozdoby; (31) výrobky zemědělské, zahradnické, lesní a zrní neuvedené v jiných třídách, živá zvířata, čerstvé ovoce a zelenina, osivo, rostliny a přírodní květiny, krmivo pro zvířata, slad; (32) piva, minerální vody, šumivé nápoje a jiné nápoje nealkoholické, nápoje a šťávy ovocné, sirupy a jiné přípravky k zhotovování nápojů; (33) alkoholické nápoje (s výjimkou pív); (35) propagační činnost, reklama, pomoc při řízení obchodní činnosti, obchodní administrativa, kancelářské práce; (36) pojištění, služby finanční, služby peněžní, služby nemovitostí; (37) stavebnictví, opravy, instalační služby; (39) doprava, balení a skladování zboží, organizování cest; (41) výchova, vzdělávání, zábava, sportovní a kulturní aktivity.

(511) 11, 20, 21, 28, 31, 32, 33, 35, 36, 37, 39, 41
(210) O-155324

(111) **237374**
(220) 11.05.2000
(151) 22.10.2001
(540)

PRAGOGASTRO

(730) **COLOSEUM RESTAURANTS s.r.o.**, Na poříčí 1042/16, Praha 1, Nové Město, 11000, CZ
(740) Advokátní kancelář, JUDr. Vladimíra Pajerová, Fügnerovo nám. 3, Praha 2, 12000
(510) (11) přístroje pro osvětlení, topení, výrobu páry, pro vaření, přístroje chladičí, pro sušení, ventilaci, rozvod vody a sanitární zařízení; (20) nábytek, zrcadla, rámy, výrobky nejmenované v jiných třídách ze dřeva, korku, rákosu, vrbového proutí, z rohu, kostí, slonoviny, z kotic, želvoviny, jantaru, perleti, mořské pěny, náhražky všech těchto materiálů nebo náhražky z plastických hmot; (21) náčiní a nádoby pro domácnost nebo kuchyň (nikoliv z drahých kovů, ani postříbřených nebo pozlacených kovů), hřebeny a mycí houby, kartáče (s výjimkou štětců), materiály pro výrobu kartáčů, čisticí potřeby, drátky na čištění parket, sklo surové nebo opracované (s výjimkou stavebního skla), sklo, porcelán a majolika neobsažená v jiných třídách; (28) hry, hračky, potřeby pro gymnastiku a sport, které nejsou uvedeny v jiných třídách, vánoční ozdoby; (31) výrobky zemědělské, zahradnické, lesní a zrní neuvedené v jiných třídách, živá zvířata, čerstvé ovoce a zelenina, osivo, rostliny a přírodní květiny, krmivo pro zvířata, slad; (32) piva, minerální vody, šumivé nápoje a jiné nápoje nealkoholické, nápoje a šťávy ovocné, sirupy a jiné přípravky k zhotovování nápojů; (33) alkoholické nápoje (s výjimkou pív); (35) propagační činnost, reklama, pomoc při řízení obchodní činnosti, obchodní administrativa, kancelářské práce; (36) pojištění, služby finanční, služby peněžní, služby nemovitostí; (37) stavebnictví, opravy, instalační služby; (39) doprava, balení a skladování zboží, organizování cest; (41) výchova, vzdělávání, zábava, sportovní a kulturní aktivity.
(511) 11, 20, 21, 28, 31, 32, 33, 35, 36, 37, 39, 41
(210) O-155325

(111) **238206**
(220) 01.03.2000
(151) 23.11.2001
(540)

SKAUTING

(730) **Junák - český skaut, z. s.**, Senovážné náměstí 977/24, Praha, Nové Město, 11000, CZ
(740) JUDr. Martin Šíp, advokát, Tyršova 521, Tábor, 39002
(510) (16) časopisy, periodika; (41) nakladatelská a vydavatelská činnost.
(511) 16, 41
(210) O-152680

(111) **238217**
(220) 21.03.2000
(151) 23.11.2001
(540)

CAR

(730) **Zenit, spol. s r.o.**, Pražská 162/19, Čáslav, Čáslav-Nové Město, 28601, CZ
(740) JUDr. Marcela Kislingerová, Sladkovského 767, Pardubice, 53002
(510) (1) chemické výrobky pro průmysl, vědu a fotografii, jakož i pro zemědělství, zahradnictví a lesnictví, prostředky pro odstraňování námrazy na automobilech, nemrznoucí kapaliny pro ostřikování automobilových skel; (3) toaletní vody, pleťové vody, pleťová mléka, pleťové krémy, šampony na vlasy, laky na vlasy, šampony pro sprchování, koupelové pěny, voňavé směsi, dezodoranty pro osobní potřebu, zubní pasty, ústní vody, prací prostředky, brusné přípravky, škrob na prádlo, mořidla na prádlo, vosk na prádlo, mýdla všeho druhu, přípravky na odstraňování vodního kamene pro domácnost, přípravky na čištění odpadových rour pro domácnost, odrezovací prostředky pro domácnost, avivážní přípravky, změkčovací prostředky pro prádlo, bělicí přípravky na čištění kůže a čisticí prostředky na kůži, soli na bělení, soda, přípravky na bělení a čištění šatstva, čpavek jako čisticí prostředek, křída na čištění, leštící přípravky a přípravky na leštění nábytku, vosky na leštění, čisticí a odmašťovací přípravky s výjimkou odmašťovacích přípravků pro průmysl, zjasňovací prostředky pro domácnost, odbarvovače pro domácnost, namáčecí přípravky a přípravky předepírání, prostředky na čištění skel, prostředky na čištění oken, prostředky na čištění automobilových oken, autošampony, čisticí prostředky pro autokosmetiku, leštící prostředky pro autokosmetiku, detergenty s výjimkou detergentů pro průmysl, šampony pro zvířata chovaná v domácnosti; (5) chemické dezinfekční prostředky na WC, dezinfekční přípravky pro hygienické potřeby, zubní abraziva, antiseptické přípravky, čisticí prostředky zařazené ve tř. 5, dezodoranty s výjimkou dezodorantů pro osobní potřebu, repelenty proti hmyzu; (35) propagační činnost, pomoc při provozování obchodů a obchodní činnosti průmyslového nebo obchodního podniku, služby při provozování záznamů, přepisu, vypracování, kompilaci, přenášení nebo systematickosti písemných sdělení a záznamů, jakož i při využívání nebo kompilaci matematických nebo statistických údajů.
(511) 1, 3, 5, 35
(210) O-153394

(111) **239111**
(220) 11.05.2000
(151) 19.12.2001
(540)



(591) Barevná
(730) **COLOSEUM RESTAURANTS s.r.o.**, Na poříčí 1042/16, Praha 1, Nové Město, 11000, CZ
(740) Advokátní kancelář, JUDr. Vladimíra Pajerová, Fügnerovo nám. 3, Praha 2, 12000
(510) (29) maso, ryby, drůbež, zvěřina a výrobky z nich, konzervované sušené a vařené ovoce a zelenina, kompoty, saláty, zavařeniny a rosoly, vejce, mléko, tvaroh, sýr a výrobky z nich, jedlé oleje a tuky, potraviny v konzervách, mandle, ořechy a oříšky pražené, hotová jídla připravená ke konzumaci a lahůdkářské výrobky z uvedených surovin; (30) cukr, káva, čaj, kakao, kávoviny a kávové náhražky, ovocné čaje a bylinné čaje nikoliv léčivé, výrobky z obilí, rýže a kukuřice jako jsou vločky a lupínky, mouka a moučné výrobky, těstoviny, chléb kvašený, nekvašený, "crazy" chléb, suchary a sušenky slané i sladké, koláče a jiné moučníky sladké i slané (pizza, pirohy), jemné pečivo, cukrovinky, zmrzlina, med, kvasnice a kypřící prášky, sůl, hořčice a chuťové omáčky (kečup, čatný), koření, led ke chlazení nápojů, jídla připravená ke konzumaci a lahůdkářské výrobky z uvedených surovin; (31) výrobky zemědělské, zahradnické, lesní a zrní neuvedené v jiných třídách, živá zvířata, čerstvé ovoce a zelenina, osivo, rostliny a přírodní květiny, krmivo pro zvířata, slad; (32) piva, minerální

vody, šumivé nápoje a jiné nápoje nealkoholické, nápoje a šťávy ovocné, sirupy a jiné přípravky k zhotovení nápojů; (33) alkoholické nápoje (s výjimkou pív); (35) propagační činnost, reklama, pomoc při řízení obchodní činnosti, obchodní administrativní, kancelářské práce.

(511) 29, 30, 31, 32, 33, 35
(210) O-155326

(111) **241897**
(220) 07.04.2000
(151) 22.03.2002
(540)

Strategieonline

(591) Barevná
(730) **CZECH NEWS CENTER a.s.**, Komunardů 1584/42, Praha 7, Holešovice, 17000, CZ
(510) (9) nosiče informací, zejména se záznamem zvuku a obrazu, elektronický časopis; (16) tiskoviny a polygrafické výrobky, zejména periodické tiskoviny; (38) šíření informací datovými sítěmi, např. prostřednictvím Internetu.
(511) 9, 16, 38
(210) O-154177

(111) **244693**
(220) 09.06.2000
(151) 24.06.2002
(540)

SLOVANSKÁ EPOPEJ

(730) **TREGAB AG AS TRUSTEE OF MUCHA TRUST**, Hasenacker 32, Schaan, LI
(740) Dana Lukajová, patentový zástupce, Voršílská 10, Praha 1, 11000
(510) (9) aparáty pro záznam, převod, přenos, reprodukci zvuku nebo obrazu, telefony, záznamníky, faxy, magnetické suporty zvukových či obrazových zvukových záznamů, automatické distributory a mechanismy na mince, zapisovací pokladny, kalkulační stroje, přístroje pro zpracování informací a počítače včetně jejich jednotlivých součástí a náhradních dílů ze třídy 9, nosiče záznamů nahrané i nenahrané, audiovizuální programy, audioprogramy, videokazety nahrané i nenahrané, audiokazety nahrané i nenahrané, audiovizuální díla, hudební díla, CD disky, programové vybavení pro počítače, software, databáze, databázové produkty, elektronické publikace, informace a záznamy obecně i v elektronické podobě, informace a záznamy na jakémkoliv nosiči s výjimkou nosičů papírových ze třídy 16, data, databáze, informační produkty v elektronických, datových, informačních a telekomunikačních sítích nebo na nosičích dat, související software a hardware, elektronické sítě, multimediální aplikace, elektronické multimediální nebo informační katalogy, elektronické časopisy, elektronická periodika a knihy v elektronické podobě, počítačové hry, pohledy ilustrované se zvukovou nahrávkou, hlavolamy elektrické nebo elektronické, hrací skříně uváděné v činnosti vhozením mince, reklamní přístroje na střídavé obrazy, reklama světelná, reklamní světelné přístroje; (16) tiskoviny, časopisy, periodika, knihy, fotografie, obrazy, pohlednice, plakáty, obaly, papír, lepenka a výrobky z těchto materiálů, informace v papírové formě, data, databáze nebo informace na papírových nosičích, tiskárenské výrobky; (28) puzzle papírové; (35) reklamní, inzertní a propagační činnost, reklamní, inzertní a propagační činnost prostřednictvím jakéhokoliv média, prostřednictvím telefonní sítě nebo datové sítě nebo informační sítě, poskytování informací a jiných informačních produktů komerčního charakteru, informačních produktů reklamního charakteru, multimediálních informací, inzerce a marketing, komerční využití internetu v oblastech komerčních internetových médií a vyhledávacích služeb, on-line inzerce, marketing a obchod, zprostředkovatelská činnost v oblasti obchodu, zprostředkování v obchodních vztazích, pronájem kancelářských strojů a zařízení, pomoc při řízení obchodní činnosti, kancelářské práce, pomoc při provozování obchodů a obchodních činností průmyslového nebo obchodního podniku, merchandising, franchising; (36) správa budov, majetku a nemovitosti, pronájem nemovitostí, bytů a kancelářských prostor, pronájem kanceláří, obchodů, finanční služby; (41) nakladatelská a vydavatelská činnost, knihkupectví, výchovná, vzdělávací, školicí a zábavní činnost, sportovní akce a aktivity, organizování kulturních nebo vzdělávacích výstav, galerie, muzea, pořádání kulturních a společenských akcí, výtvarná

činnost, agenturní činnost v oblasti kultury, zprostředkování v oblasti kultury, služby klubové (výchovné, vzdělávací, zábavné), pronájem galerií, klubů; (42) kavárny, restaurace, pohostinství, stravování, hotelové služby, ubytovací služby, správa autorských práv Alfonse Muchy, služby právní, programování, designerská činnost, pronájem restaurací, kaváren.

(511) 9, 16, 28, 35, 36, 41, 42
(210) O-156217

(111) **247011**
(220) 27.12.1999
(151) 24.09.2002
(540)

WITTE
N E J D E K

(730) **WITTE Nejdek, spol. s r.o.**, Roosveltova 1299, Nejdek, 36221, CZ
(740) Macek and Partners, Mgr. Jiří Macek, Sázkavská 751/16, Praha 2, Vinohrady, 12000

(510) (6) zámky, klíče, zámkové vložky, kování, zámkové plechy, klíny a třmeny, závěry, závory, ovládací zařízení pro závěry a závory, stavěcí prvky, připevňovací prvky, dveřní a okenní kliky a rukojeti, ovládací kliky a rukojeti, závěsy a panty, nastavitelné a přestavitelné distanční rozpěry pro šroubové spoje, osazovací prvky (závory, stavěcí prvky, bezpečnostní hlavy šroubů), vše z kovu; (12) tvarovky z vrstvených materiálů, zejména z kovu a plastů, pro vozidla; (20) zámky, klíče, zámkové vložky, kování, klíny a třmeny, závěry, závory, ovládací zařízení pro závěry a závory, stavěcí prvky, připevňovací prvky, dveřní a okenní kliky a rukojeti, ovládací kliky a rukojeti, závěsy a panty, nastavitelné a přestavitelné distanční rozpěry pro šroubové spoje, osazovací prvky (závory, stavěcí prvky, bezpečnostní hlavy šroubů), vše z plastu; (40) zpracování materiálů, zejména montážní práce, ražení a lisování, ohýbání, svařování, tlakové odlévání, vstříkovací odlévání plastů, nastříkávání plastů, galvanické a chemické povrchové úpravy, chromátování, fosfátování, pozinkování, mechanické povrchové úpravy, broušení, odhroťování v odstředivých bubnech, hlazení; (42) inženýrské služby, zejména v oblasti zpracování kovů a/nebo plastů, projekční činnost, vývoj a výzkum výše uvedených výrobků.

(511) 6, 12, 20, 40, 42
(210) O-150406

(111) **249920**
(220) 28.02.2000
(151) 30.12.2002
(540)

MUCHA

(730) **TREBAG AG AS TRUSTEE OF MUCHA TRUST**, Hasenacker 32, Schaan, LI

(740) Dana Lukajová, patentový zástupce, Voršilská 10, Praha 1, 11000

(510) (32) nealkoholické nápoje, nápoje zbavené alkoholu, piva, sirupy a jiné přípravky a prášky ke zhotovení nápojů; (33) alkoholické nápoje s výjimkou piva, vína, destiláty; (34) tabák, cigarety, zápalky, potřeby pro kuřáky s výjimkou uměleckých předmětů, pouzdra na dýmky nebo na cigarety s výjimkou uměleckých předmětů a s výjimkou těchto výrobků ze vzácných kovů, tabatěrky s výjimkou uměleckých předmětů, držáky na zápalky s výjimkou uměleckých předmětů, krabičky na zápalky s výjimkou uměleckých předmětů, zapalovače kuřácké s výjimkou uměleckých předmětů.

(511) 32, 33, 34
(210) O-152593

(111) **252130**
(220) 04.04.2000
(151) 24.03.2003
(540)

HARRY POTTER

(730) **Warner Bros. Entertainment Inc.**, 4000 Warner Blvd., Burbank, CA, US
(740) Čermák Hořejš Matějka a spol., JUDr. Karel Čermák jr., Ph.D., LL.M., advokát, Národní 32, Praha 1, 11000

(510) (9) samostatné hrací stroje s video-výstupem; (25) pánské, dámské a dětské oděvy, zejména košile, trika, trička, teplákové soupravy, kalhoty, krátké kalhoty, vesty, oblečení do deště, látkové bryndáky, sukně, halenky, šaty, šle, svetry, saka, kabáty, kabáty do deště, lyžařské kombinézy, šněrovačla, koupací pláště, klobouky, čepice, sluneční štítky na čepice, opasky, šátky, oblečení na spaní, pyžama, luxusní dámské prádlo, spodní prádlo, holínky, polobotky, plátěnky, sandály, gumové přezůvky, bačkory, plavky, kostýmy na maskarní a Halloween slavnosti a masky prodávané při těchto příležitostech, spadající do této třídy; (28) hračky a sportovní zboží, zejména mechanické figurky a jejich příslušenství, plyšové hračky, balónky, hračky do vany, hračky na principu obkroženého usazení dítěte, vybavení prodávané jako součást karetních her, modely vozidel jako hračky, panenky, létající kotouče, kapesní elektronické hry, hrací vybavení prodávané jako součást stolních her, karetních her, manipulativních her, společenských slovních her a akčních her, skládačky a manipulativní skládačky, karnevalové a divadelní masky na obličej, skateboardy, brusle, vodní stříkací pistole jako hračky, míče, zejména hrací míče, kopací míče, míče pro baseball a košíkovou, baseballové rukavice, nafukovací plavidla pro rekreační využití, deskové plovací vybavení pro rekreační využití, plovací ploutve, pistole jako dětské hračky, nádobí na pečení a vaření jako hračky, pracovní lavice jako hračky a ozdoby vánočních stromků.

(511) 9, 25, 28
(210) O-153966

(111) **259586**
(220) 16.02.2000
(151) 23.12.2003
(540)

Restaurace Jarmark ad 1998

(730) **COLOSEUM RESTAURANTS s.r.o.**, Na poříčí 1042/16, Praha 1, Nové Město, 11000, CZ

(740) JUDr. Vladimíra Pajerová, Fügnerovo nám. 3, Praha 2, 12000

(510) (11) přístroje pro osvětlení, topení, výrobu páry, pro vaření, přístroje chladicí, pro sušení, ventilaci, rozvod vody a sanitární zařízení; (18) kůže, imitace kůže, výrobky z těchto materiálů, které nejsou zahrnuty do jiných tříd, kůže ze zvířat, kufrů a zavazadel, deštníky, slunečníky a hole, biče a sedlářské výrobky; (20) nábytek, zrcadla, rámy, výrobky nejmenované v jiných třídách ze dřeva, korku, rákosu, vrbového proutě, z rohu, kostí, slonoviny, z kotic, želvoviny, jantaru, perleti, mořské pěny, náhražky všech těchto materiálů nebo náhražky z plastických hmot; (21) náčiní a nádoby pro domácnost nebo kuchyň (nikoliv z drahých kovů, ani postříbřených nebo pozlacených kovů), hřebeny a mycí houby, kartáče (s výjimkou štětců), materiály pro výrobu kartáčů, čistící potřeby, drátky na čištění parket, sklo surové nebo opracované (s výjimkou stavebního skla), sklo, porcelán a majolika neobsažená v jiných třídách; (28) hry, hračky, potřeby pro gymnastiku a sport, které nejsou uvedeny v jiných třídách, vánoční ozdoby; (29) maso, ryby, drůbež a zvěřina, masové výtazky, ovoce a zelenina konzervované, sušené a zavařené, želé, džemy, kompoty, vejce, mléko a mléčné výrobky, oleje a tuky jedlé; (30) káva, čaj, kakao, cukr, rýže, tapioka, ságo, kávové náhražky, mouka a přípravky z obilnin, chléb, pečivo, cukrovinky, zmrzlina, med, sirup melasový, droždí, prášky do těsta, sůl, hořčice, ocet, nálevy (k ochucení), koření, led pro osvětlení; (31) výrobky zemědělské, zahradnické, lesní a zrní neuvedené v jiných třídách, živá zvířata, čerstvé ovoce a zelenina, osivo, rostliny a přírodní květiny, krmivo pro zvířata, slad; (32) piva, minerální vody, šumivé nápoje a jiné nápoje nealkoholické, nápoje a šťávy ovocné, sirupy a jiné přípravky k zhotovení nápojů; (33) alkoholické nápoje (s výjimkou piva); (34) tabák, potřeby pro kuřáky, zápalky; (35) propagační činnost, reklama, pomoc při řízení obchodní činnosti, obchodní administrativa, kancelářské práce; (36) pojištění, služby finanční, služby peněžní, služby nemovitosti; (37) stavebnictví, opravy, instalační služby; (39) doprava, balení a skladování zboží, organizování cest; (41) výchova, vzdělávání, zábava, sportovní a kulturní aktivity; (42) restaurace (strava), dočasné ubytování, péče léčebná, hygienická a kosmetická, služby veterinářské a zemědělské, služby právní, vědecký a průmyslový výzkum, programování pro počítače.

(511) 11, 18, 20, 21, 28, 29, 30, 31, 32, 33, 34, 35, 36, 37, 39, 41, 42
(210) O-152019

(111) **268900**
(220) 06.04.2000
(151) 26.01.2005
(540)



(730) **Metro-Goldwyn-Mayer Studios Inc.**, 245 N. Beverly Drive, Beverly Hills, California 90210, CA, US
(740) Všecka Zelený Švorčík a partneři, advokátní a patentová kancelář, JUDr. Otakar Švorčík, advokát, Hájkova 1406/2, Praha 2, Nové Město, 12000
(510) (3) kosmetické tampóny na pleť; (9) přístroje a nástroje vědecké, námořní, geodetické, elektrické, fotografické, filmové, optické, přístroje pro vážení, signalizaci, kontrolu (inspekci), záchranu a přístroje pro vyučování, automatické distributory a mechanismy pro přístroje na mince, zapisovací pokladny, počítačové stroje, hasicí přístroje, filmy, nahrané video kazety, nahrané pásky audio a video a nahrané video disky, zvukové nahrávky a další audiovizuální materiál, kazety, kazety obsahující video hry a počítačové hry a kartridže adaptované na televizní přijímače, přístroje s video výstupem, oční brýle, sluneční brýle a další typy brýlí, sportovní ochranné brýle, stolní hry na mince, hrací automaty a hry na nich provozované; (16) fotografie, lepidla pro papírenství nebo domácnost, materiál pro umělec, štětce, psací stroje a kancelářské potřeby (vyjímaje nábytek), učební a vyučovací pomůcky s výjimkou přístrojů, zarámované a nezarámované fotografie, fotografická alba a alba na známky, kancelářské sešíváčky, lepidlo - v rámci této třídy, držátky na tužky, pera a tužky, guma a zmizky, značkovače, pastelové tužky, křídly, potřeby pro umělecké malování, psací soupravy a pořadače, gumová razítka; (25) oděvy, obuv, kloboučnické zboží, oblečení pro muže, ženy a děti, zvláště trička, dámské vestičky, vesty, košile, tenké kabáty, tenké bundy, kalhoty, cvičební úbory, úbory na běh, svetry, sukně, šaty, halenky, kalhoty, obleky, džíny, šortky, oděvy určené k hrám, ke skokům, tělové obleky, plavky, spodní prádlo, kalhotky, spodky, nátělníky, pyžama, noční župany, noční košile a pyžamo, vycházkové obleky, noční košíčky, střevíce, boty, galoše, tenisky, pantofle, obuv pro denní nošení, sandály, pokrývky hlavy, čepice, klobouky, čepice se štítkem, čelenky, pásky kolem čela (na sání potu), kabáty, bundy, rukavice, pokrývky krku, šátky, šály, velké vlněné šátky, pásy, podvazky, ponožky, pláště do deště, kostýmy a maškarní kostýmy, zástěry; (26) tkaničky; (28) hry, hračky, potřeby pro gymnastiku a sport, které nejsou uvedeny v jiných třídách, vánoční ozdoby, hračky, hry, potřeby na hraní a sportovní zboží, zejména hračky ve formě postaviček a jejich doplňky, dovednostní hry, deskové hry, elektronická hrací zařízení obsahující paměťová zařízení, zejména digitální hry do ruky s obrazovkou a potřeby k elektronickým a video hrám - v rámci této třídy, stroje na video hry, sportovní míče, pěnové míče, sady na hraní dětského basketbalu, deska na koš pro basketbal, skateboardy, panenky a jejich vybavení, zejména panenky s magnetickými rysy a mluvící hračky, potřeby volného času na vytváření panenek a figurek, banky na hraní, vany na hraní, hračky podporující nejrůznější činnosti, hračky stříkající vodu, natahovací hračky, skládačky a puzzle, mechanické hračky, hračky na baterky, panenky a loutky a jejich doplňky, papíroví draci, plyšové hračky a hračky s výplní, latexové hračky určené k mačkání, hudební hračky, ozdoby na vánoční stromček, dětské pistole, dětské hudební nástroje, dětská auta, dětská nákladní a jiná auta, nafukovací vana, hračky určené k plavání a hračky, na nichž je možno jezdit; (41) výchova, vzdělávání, zábava, sportovní a kulturní aktivity, zábavní služby, produkce divadelních filmů, televizních programů a dalších audiálních, vizuálních a audiovizuálních a multimediálních programů na filmech, páskách, video kazetách, video

diskách, audiálních páskách, kompaktních discích a nahráném software a ostatních zábavních médiích.

(511) 3, 9, 16, 25, 26, 28, 41
(210) O-154136

(111) **310046**
(220) 12.08.2009
(151) 20.01.2010
(540)

TREKKER

(730) **BONNO GASTRO SERVIS s.r.o.**, Husova 523, České Budějovice, 37021, CZ
(740) Mgr. Zbyněk Srb, Vrbenská 2695/28, České Budějovice, 37006
(510) (25) oděvy, obuv.
(511) 25
(210) O-470099

(111) **312381**
(220) 22.01.2010
(151) 02.06.2010
(540)

PSMU

(730) **PSMU - Pěvecké sdružení moravských učitelů,z.s.**, Nové sady 988/2, Brno, Staré Brno, 60200, CZ
(510) (35) propagace díla českých i světových autorů, zejména díla Leoše Janáčka a Bohuslava Martinů; (41) koncertní činnost (pořádání koncertů), pořádání kulturních a společenských vystoupení, pořádání kurzů se zaměřením na hudbu.
(511) 35, 41
(210) O-473652

(111) **312398**
(220) 28.01.2010
(151) 02.06.2010
(540)



(730) **SVITAP J. H. J. spol. s r. o.**, Kijevská 423/8, Svitavy, Předměstí, 56802, CZ
(740) INPARTNERS GROUP, Ing. Leopold Dadej, patentový zástupce, Na Valtické 339/6, Břeclav 4, 69141
(510) (10) matrace a speciální postele, včetně vodních postelí, pro lékařské účely, polštáře pro lékařské účely, podložky pro nemocniční lůžka; (20) nábytek a jeho části neuvedené v jiných třídách, ložní potřeby, zejména polštáře pro čalouněný nábytek, matrace do postelí, matracové polštáře, podhlavníky a polštáře; (24) tkaniny a textilie pro postele a nábytek, ložní prádlo, příkrývky, ložní kryty, ložní pokrývky, obaly na peřiny, matracovina, kryty, obaly na polštáře a povlečení, obaly na polštáře, přehozy, nábytkové krytiny z textilu, peřiny, deky, díly a příslušenství pro všechny výše uvedené výrobky.
(511) 10, 20, 24
(210) O-473808

(111) **312677**
(220) 11.02.2010
(151) 16.06.2010
(540)



(591) Barevná
(730) **Penny Market s.r.o.**, Počernická 257, Radonice, 25073, CZ
(740) Všeetka Zelený Švorčík a partneři, advokátní a patentová kancelář, JUDr. Michal Havlík, advokát, Hálkova 1406/2, Praha 2, Nové Město, 12000
(510) (32) pivo; (33) alkoholické nápoje.
(511) 32, 33
(210) O-474211

(111) **312768**
(220) 03.02.2010
(151) 23.06.2010
(540)

Týden Blesku pro ženy

(730) **CZECH NEWS CENTER a.s.**, Komunardů 1584/42, Praha, 17000, CZ
(510) (16) tiskoviny všeho druhu, noviny, časopisy, periodika, knihy, učebnice, učební pomůcky, papírenské zboží; (35) inzertní činnost, reklamní činnost; (38) přenos zpráv prostřednictvím počítačů, počítačových, datových a telekomunikačních sítí (zejména prostřednictvím Internetu), šíření obsahu tištěných a elektronických periodik prostřednictvím Internetu; (41) výchovná, vzdělávací a zábavná činnost, sportovní a kulturní aktivity, organizování vzdělávacích a zábavných soutěží, vydavatelská činnost, rozmnožování a nahrávání zvukových a zvukově-obrazových záznamů.
(511) 16, 35, 38, 41
(210) O-473969

(111) **312922**
(220) 23.02.2010
(151) 30.06.2010
(540)



(730) **Běhal Lukáš Ing.**, U Kanálky 1455/12, Praha 2, 12000, CZ
(740) Dana Lukajová, patentový zástupce, Voršilská 130/10, Praha 1, Nové Město, 11000
(510) (35) pořádání veletrhů pro obchodní a reklamní účely, venkovní reklama, vydávání reklamních nebo náborových, propagačních a inzertních textů; (41) vydávání textů, s výjimkou reklamních nebo náborových, večírky (organizování a plánování), televizní programy (výroba rozhlasových -), školení, vyučování, školení (pořádání a řízení), soutěže (organizování vzdělávacích a zábavných -).
(511) 35, 41
(210) O-474583

(111) **313438**
(220) 15.02.2010
(151) 28.07.2010
(540)



(591) Barevná
(730) **Statutární město Plzeň**, Náměstí Republiky 1, Plzeň, 30632, CZ
(510) (9) nahrané a nenahrané nosiče záznamu a zvuku, obaly na zvukové nosiče, audioprogramy a audiovizuální programy, multimediální aplikace, hudební díla na nosičích nebo v elektronické podobě, filmy; (13) ohňostroje, zábavná pyrotechnika; (16) tiskoviny všeho druhu včetně propagačních, plakáty, katalogy, fotografie, neperiodický tisk, programy, bulletin, grafické tisky, drobné propagační předměty zařazené do této třídy; (20) upomínkové a propagační předměty z plastických hmot zařazené do této třídy; (21) upomínkové a propagační předměty ze skla a porcelánu zařazené do této třídy; (24) předměty z textilu jako stolní pokrývky, ručníky, osušky, ubrusky, utěrky, vlajky, plošné výrobky; (25) oděvy, prádlo a oděvní doplňky, trička, pokrývky hlavy, šály, obuv; (34) plastové popelníky, zapalovače, zápalky; (35) služby propagace a reklamy, zprostředkovatelská činnost v oblasti obchodu týkající se výrobků ve třídách 9, 13, 16, 20, 21, 24, 25 a 35, aktualizace reklamních materiálů, organizování výstav ke komerčním účelům, příprava a realizace komerčních nebo reklamních výstav a vernisáží, aranžování výkladů, pronájem reklamních materiálů a ploch, zprostředkovatelská činnost ve styku s veřejností (public relations); (38) informační servis, šíření a poskytování zpráv a obrazových informací, interaktivních, grafických multimediálních sdělení prostřednictvím globálních telekomunikačních sítí a Internetu; (41) činnosti výchovného, společenského a kulturního charakteru, realizace hudebních vystoupení, příprava a realizace kulturních nebo vzdělávacích výstav a vernisáží, organizování velkých shromáždění k významným výročím pod širým nebem, doprovodné kulturní programy, realizace rytířských turnajů a ukázek bojového umění, přehlídky zbraní a bojových vozidel, organizování lidové zábavy, tvorba a režie televizních a rozhlasových pořadů, režie a produkce filmů, pořádání divadelních představení, organizování koncertů, nakladatelská a vydavatelská činnost, agenturní činnost v oblasti kultury a výchovy, předprodej a prodej vstupenek, organizování sympozií, kongresů a přednášek k danému tématu, zprostředkovatelská činnost v oblasti kultury, vzdělání, zábavy, služby pro oddech a zábavu, organizování vzdělávacích, zábavních a sportovních soutěží; (42) tvorba informačních databází, elektronických periodik, provozování internetových stránek zejména v souvislosti s danou akcí.
(511) 9, 13, 16, 20, 21, 24, 25, 34, 35, 38, 41, 42
(210) O-474281

(111) **313439**
(220) 15.02.2010
(151) 28.07.2010
(540)



(591) Barevná
(730) **Statutární město Plzeň**, Náměstí Republiky 1, Plzeň, 30632, CZ
(510) (9) nahrané a nenahrané nosiče záznamu a zvuku, obaly na zvukové nosiče, audioprogramy a audiovizuální programy, multimediální aplikace, hudební

díla na nosičích nebo v elektronické podobě, filmy; (13) ohňostroje, zábavná pyrotechnika; (16) tiskoviny všeho druhu včetně propagačních, plakáty, katalogy, fotografie, neperiodický tisk, programy, bulletiny, grafické tisky, drobné propagační předměty zařazené do této třídy; (20) upomínkové a propagační předměty z plastických hmot zařazené do této třídy; (21) upomínkové a propagační předměty ze skla a porcelánu zařazené do této třídy; (24) předměty z textilu jako stolní pokrývky, ručníky, osušky, ubrousky, utěrky, vlajky, plošné výrobky; (25) oděvy, prádlo a oděvní doplňky, trička, pokrývky hlavy, šály, obuv; (34) plastové popelníky, zapalovače, zápalky; (35) služby propagace a reklamy, zprostředkovatelská činnost v oblasti obchodu týkající se výrobků ve třídách 9, 13, 16, 20, 21, 24, 25 a 35, aktualizace reklamních materiálů, organizování výstav ke komerčním účelům, příprava a realizace komerčních nebo reklamních výstav a vernisáží, aranžování výkladů, pronájem reklamních materiálů a ploch, zprostředkovatelská činnost ve styku s veřejností (public relations); (38) informační servis, šíření a poskytování zpráv a obrazových informací, interaktivních, grafických multimediálních sdělení prostřednictvím globálních telekomunikačních sítí a Internetu; (41) činnosti výchovného, společenského a kulturního charakteru, realizace hudebních vystoupení, příprava a realizace kulturních nebo vzdělávacích výstav a vernisáží, organizování velkých shromáždění k významným výročím pod širým nebem, doprovodné kulturní programy, realizace rytířských turnajů a ukázek bojového umění, přehlídky zbraní a bojových vozidel, organizování lidové zábavy, tvorba a režie televizních a rozhlasových pořadů, režie a produkce filmů, pořádání divadelních představení, organizování koncertů, nakladatelská a vydavatelská činnost, agenturní činnost v oblasti kultury a výchovy, předprodej a prodej vstupenek, organizování symposií, kongresů a přednášek k danému tématu, zprostředkovatelská činnost v oblasti kultury, vzdělání, zábavy, služby pro oddech a zábavu, organizování vzdělanostních, zábavních a sportovních soutěží; (42) tvorba informačních databází, elektronických periodik, provozování internetových stránek zejména v souvislosti s danou akcí.

(511) 9, 13, 16, 20, 21, 24, 25, 34, 35, 38, 41, 42
(210) O-474282

(111) **313440**
(220) 15.02.2010
(151) 28.07.2010
(540)



(591) Barevná
(730) **Statutární město Plzeň**, Náměstí Republiky 1, Plzeň, 30632, CZ
(510) (9) nahrané a nenahrané nosiče záznamu a zvuku, obaly na zvukové nosiče, audioprogramy a audiovizuální programy, multimediální aplikace, hudební díla na nosičích nebo v elektronické podobě, filmy; (13) ohňostroje, zábavná pyrotechnika; (16) tiskoviny všeho druhu včetně propagačních, plakáty, katalogy, fotografie, neperiodický tisk, programy, bulletiny, grafické tisky, drobné propagační předměty zařazené do této třídy; (20) upomínkové a propagační předměty z plastických hmot zařazené do této třídy; (21) upomínkové a propagační předměty ze skla a porcelánu zařazené do této třídy; (24) předměty z textilu jako stolní pokrývky, ručníky, osušky, ubrousky, utěrky, vlajky, plošné výrobky; (25) oděvy, prádlo a oděvní doplňky, trička, pokrývky hlavy, šály, obuv; (34) plastové popelníky, zapalovače, zápalky; (35) služby propagace a reklamy, zprostředkovatelská činnost v oblasti obchodu týkající se výrobků ve třídách 9, 13, 16, 20, 21, 24, 25 a 35, aktualizace reklamních materiálů, organizování výstav ke komerčním účelům, příprava a realizace komerčních nebo reklamních výstav a vernisáží, aranžování výkladů, pronájem reklamních materiálů a ploch, zprostředkovatelská činnost ve styku s veřejností (public relations); (38) informační servis, šíření a poskytování zpráv a obrazových informací, interaktivních, grafických multimediálních sdělení prostřednictvím globálních telekomunikačních sítí a Internetu; (41) činnosti výchovného, společenského a kulturního charakteru, realizace hudebních vystoupení, příprava a realizace kulturních nebo vzdělávacích výstav a vernisáží,

organizování velkých shromáždění k významným výročím pod širým nebem, doprovodné kulturní programy, realizace rytířských turnajů a ukázek bojového umění, přehlídky zbraní a bojových vozidel, organizování lidové zábavy, tvorba a režie televizních a rozhlasových pořadů, režie a produkce filmů, pořádání divadelních představení, organizování koncertů, nakladatelská a vydavatelská činnost, agenturní činnost v oblasti kultury a výchovy, předprodej a prodej vstupenek, organizování symposií, kongresů a přednášek k danému tématu, zprostředkovatelská činnost v oblasti kultury, vzdělání, zábavy, služby pro oddech a zábavu, organizování vzdělanostních, zábavních a sportovních soutěží; (42) tvorba informačních databází, elektronických periodik, provozování internetových stránek zejména v souvislosti s danou akcí.

(511) 9, 13, 16, 20, 21, 24, 25, 34, 35, 38, 41, 42
(210) O-474283

(111) **313441**
(220) 15.02.2010
(151) 28.07.2010
(540)



(730) **Statutární město Plzeň**, Náměstí Republiky 1, Plzeň, 30632, CZ
(510) (9) nahrané a nenahrané nosiče záznamu a zvuku, obaly na zvukové nosiče, audioprogramy a audiovizuální programy, multimediální aplikace, hudební díla na nosičích nebo v elektronické podobě, filmy; (13) ohňostroje, zábavná pyrotechnika; (16) tiskoviny všeho druhu včetně propagačních, plakáty, katalogy, fotografie, neperiodický tisk, programy, bulletiny, grafické tisky, drobné propagační předměty zařazené do této třídy; (20) upomínkové a propagační předměty z plastických hmot zařazené do této třídy; (21) upomínkové a propagační předměty ze skla a porcelánu zařazené do této třídy; (24) předměty z textilu jako stolní pokrývky, ručníky, osušky, ubrousky, utěrky, vlajky, plošné výrobky; (25) oděvy, prádlo a oděvní doplňky, trička, pokrývky hlavy, šály, obuv; (34) plastové popelníky, zapalovače, zápalky; (35) služby propagace a reklamy, zprostředkovatelská činnost v oblasti obchodu týkající se výrobků ve třídách 9, 13, 16, 20, 21, 24, 25 a 35, aktualizace reklamních materiálů, organizování výstav ke komerčním účelům, příprava a realizace komerčních nebo reklamních výstav a vernisáží, aranžování výkladů, pronájem reklamních materiálů a ploch, zprostředkovatelská činnost ve styku s veřejností (public relations); (38) informační servis, šíření a poskytování zpráv a obrazových informací, interaktivních, grafických multimediálních sdělení prostřednictvím globálních telekomunikačních sítí a Internetu; (41) činnosti výchovného, společenského a kulturního charakteru, realizace hudebních vystoupení, příprava a realizace kulturních nebo vzdělávacích výstav a vernisáží, organizování velkých shromáždění k významným výročím pod širým nebem, doprovodné kulturní programy, realizace rytířských turnajů a ukázek bojového umění, přehlídky zbraní a bojových vozidel, organizování lidové zábavy, tvorba a režie televizních a rozhlasových pořadů, režie a produkce filmů, pořádání divadelních představení, organizování koncertů, nakladatelská a vydavatelská činnost, agenturní činnost v oblasti kultury a výchovy, předprodej a prodej vstupenek, organizování symposií, kongresů a přednášek k danému tématu, zprostředkovatelská činnost v oblasti kultury, vzdělání, zábavy, služby pro oddech a zábavu, organizování vzdělanostních, zábavních a sportovních soutěží; (42) tvorba informačních databází, elektronických periodik, provozování internetových stránek zejména v souvislosti s danou akcí.

(511) 9, 13, 16, 20, 21, 24, 25, 34, 35, 38, 41, 42
(210) O-474284

(111) **313442**
(220) 15.02.2010
(151) 28.07.2010
(540)



- (591) Barevná
(730) **Statutární město Plzeň**, Náměstí Republiky 1, Plzeň, 30632, CZ
(510) (9) nahrané a nenahrané nosiče záznamu a zvuku, obaly na zvukové nosiče, audioprogramy a audiovizuální programy, multimediální aplikace, hudební díla na nosičích nebo v elektronické podobě, filmy; (13) ohňostroje, zábavná pyrotechnika; (16) tiskoviny všeho druhu včetně propagačních, plakáty, katalogy, fotografie, neperiodický tisk, programy, bulletiny, grafické tisky, drobné propagační předměty zařazené do této třídy; (20) upomínkové a propagační předměty z plastických hmot zařazené do této třídy; (21) upomínkové a propagační předměty ze skla a porcelánu zařazené do této třídy; (24) předměty z textilu jako stolní pokrývky, ručníky, osušky, ubrousky, utěrky, vlajky, plošné výrobky; (25) oděvy, prádlo a oděvní doplňky, trička, pokrývky hlavy, šály, obuv; (34) plastové popelníky, zapalovače, zápalky; (35) služby propagace a reklamy, zprostředkovatelská činnost v oblasti obchodu týkající se výrobků ve třídách 9, 13, 16, 20, 21, 24, 25 a 35, aktualizace reklamních materiálů, organizování výstav ke komerčním účelům, příprava a realizace komerčních nebo reklamních výstav a vernisáží, aranžování výkladů, pronájem reklamních materiálů a ploch, zprostředkovatelská činnost ve styku s veřejností (public relations); (38) informační servis, šíření a poskytování zpráv a obrazových informací, interaktivních, grafických multimediálních sdělení prostřednictvím globálních telekomunikačních sítí a Internetu; (41) činnosti výchovného, společenského a kulturního charakteru, realizace hudebních vystoupení, příprava a realizace kulturních nebo vzdělávacích výstav a vernisáží, organizování velkých shromáždění k významným výročním pod širým nebem, doprovodné kulturní programy, realizace rytířských turnajů a ukázek bojového umění, přehlídky zbraní a bojových vozidel, organizování lidové zábavy, tvorba a režie televizních a rozhlasových pořadů, režie a produkce filmů, pořádání divadelních představení, organizování koncertů, nakladatelská a vydavatelská činnost, agenturní činnost v oblasti kultury a výchovy, předprodej a prodej vstupenek, organizování symposií, kongresů a přednášek k danému tématu, zprostředkovatelská činnost v oblasti kultury, vzdělání, zábavy, služby pro oddech a zábavu, organizování vzdělávacích, zábavních a sportovních soutěží; (42) tvorba informačních databází, elektronických periodik, provozování internetových stránek zejména v souvislosti s danou akcí.
(511) 9, 13, 16, 20, 21, 24, 25, 34, 35, 38, 41, 42
(210) O-474285

(111) **313445**
(220) 17.02.2010
(151) 28.07.2010
(540)

JUNÁK

- (730) **Junák - český skaut, z. s.**, Senovážné náměstí 977/24, Praha, Nové Město, 11000, CZ
(740) JUDr. Martin Šíp, advokát, Tyršova 521, Tábor, 39002
(510) (16) časopisy, periodické a neperiodické tiskoviny; (18) kůže, imitace kůže, výrobky z těchto materiálů, které nejsou zahrnuty do jiných tříd, kůže ze zvířat, kufry a zavazadla, deštníky, slunečníky a hole, biče a sedlářské výrobky, vše v rámci této třídy; (28) hry, hračky, potřeby pro gymnastiku a sport, které nejsou uvedeny v jiných třídách, vánoční ozdoby, vše v rámci této třídy; (41) výchova, vzdělávání, zábava, sportovní a kulturní aktivity, vše v rámci této třídy.
(511) 16, 18, 28, 41
(210) O-474372

(111) **313582**
(220) 26.03.2010
(151) 04.08.2010
(540)



- (730) **Penny Market s.r.o.**, Počernická 257, Radonice, 25073, CZ
(740) Vsetečka Zelený Švorčík a partneři, advokátní a patentová kancelář, JUDr. Michal Havlík, advokát, Hálkova 1406/2, Praha 2, Nové Město, 12000
(510) (18) chovatelské potřeby pro zvířata patřící do této třídy; (31) krmivo pro zvířata.
(511) 18, 31
(210) O-475477

(111) **313583**
(220) 26.03.2010
(151) 04.08.2010
(540)



- (730) **REWE-Beteiligungs-Holding International GmbH**, Domstrasse 20, 50668 Cologne, DE
(740) Traplová Hakr Kubát, advokátní a patentová kancelář, Mgr. Jana Šuranová Traplová, advokátka, Přístavní 24, Praha 7, 17000
(510) (18) chovatelské potřeby pro zvířata patřící do této třídy; (31) krmivo pro zvířata.
(511) 18, 31
(210) O-475478

(111) **313589**
(220) 29.03.2010
(151) 04.08.2010
(540)



- (730) **REWE-Beteiligungs-Holding International GmbH**, Domstrasse 20, 50668 Cologne, DE
(740) Traplová Hakr Kubát, advokátní a patentová kancelář, Mgr. Jana Šuranová Traplová, advokátka, Přístavní 24, Praha 7, 17000
(510) (30) trvanlivé pečivo – oplatky, čokoládové a nečokoládové, plněné náplněmi a krémy čokoládovými, oříškovými, kakaovými, ovocnými.
(511) 30
(210) O-475515

(111) **313659**
(220) 25.02.2010
(151) 11.08.2010
(540)



(730) **UL LLC**, 333 Pflingsten Road, Northbrook, IL, US
(740) Rott, Růžička & Guttman, Patentové, známkové a advokátní kanceláře, JUDr. Vladimír Rott, patentový zástupce, Vyskočilova 1566, Praha 4, Míchle, 14000
(510) (9) přístroje a nástroje vědecké, námořní, geodetické, fotografické, filmové, optické, přístroje pro vážení, měření, signalizaci, kontrolu (inspekci), záchranu a přístroje pro vyučování, přístroje a nástroje pro vedení, přepínání, přeměnu, akumulaci, regulaci nebo řízení elektrického proudu, přístroje pro záznam, převod, reprodukci zvuku nebo obrazu, magnetické nosiče zvukových záznamů, gramofonové desky, automatické distributory a mechanismy pro přístroje na mince, zapisovací pokladny, počítačové stroje, přístroje pro zpracování informací a počítače, hasicí přístroje; (11) přístroje pro osvětlení, topení, výrobu páry, pro vaření, přístroje chladicí, pro sušení, ventilaci, rozvod vody a sanitární zařízení.
(511) 9, 11
(210) O-474647

(111) **313763**
(220) 17.02.2010
(151) 18.08.2010
(540)

SKAUT

(730) **Junák - český skaut, z. s.**, Senovážné náměstí 977/24, Praha, Nové Město, 11000, CZ
(740) JUDr. Martin Šíp, advokát, Tyršova 521, Tábor, 39002
(510) (6) obecné kovy v surovém a polozpracovaném stavu a jejich slitiny, odlitky bylo trojrozměrné, kolíky a tyče stanové z kovu, řetězy, zámečnické výrobky, kovové roury, nedobytné pokladny a schránky, ocelové kuličky, podkovy, hřebíky a šrouby, nádoby válcovité, kovové (bubny), nádoby na stlačený plyn; (13) střelné zbraně, střelivo (munice) a střely, výbušniny, ohňostroje, vše v rámci této třídy.
(511) 6, 13
(210) O-474373

(111) **313832**
(220) 13.04.2010
(151) 18.08.2010
(540)



(730) **Velisek Martin**, Mlýnská 813, Zlín - Malenovice, 76302, CZ
Výmola Vít, Mysločovice 103, Mysločovice, 76301, CZ
(740) Ing. Dana Kreizlová, UTB ve Zlíně, nám. T. G. Masaryka 5555, Zlín, 76001
(510) (16) podložky pod pивní sklenice, papírové podložky pod sklenice, papírové ubrousky, papírové ubrusy, ručníky papírové, paragony, etikety papírové, samolepky (papírnické výrobky), štítky (papírové nálepky), obaly na lahve

(lepenkové nebo papírové), poutače z papíru nebo z lepenky, štíty vývěsní z papíru nebo z lepenky, tabule reklamní z papíru nebo z lepenky, kalendáře; (21) žejdlíky na pivo, korbele, džbány, sklenice na pití, nádoby na pití, držáky ubrousků, pepřenky, solničky, stojánky na olej a ocet, otvíráky na lahve, podložky, tácky a podnosy jiné než papírové, pouzdra a desky na jídelní lístky, pohárky z papíru nebo plastů, tácky papírové, utěrky; (32) pivo, sladové nápoje, sladové pivo; (43) bary, restaurace.

(511) 16, 21, 32, 43
(210) O-475871

(111) **313894**
(220) 25.02.2010
(151) 25.08.2010
(540)

AFLUDITEN

(730) **BB Pharma a.s.**, Durychova 101/66, Praha 4, Lhotka, 14200, CZ
(510) (5) farmaceutické humánní přípravky.
(511) 5
(210) O-474638

(111) **313928**
(220) 29.03.2010
(151) 25.08.2010
(540)



(591) Barevná
(730) **COLOSEUM RESTAURANTS s.r.o.**, Na poříčí 1042/16, Praha 1, Nové Město, 11000, CZ
(740) JUDr. Vladimíra Pajerová, Fügnerovo nám. 3, Praha 2, 12000
(510) (41) konference (organizování a vedení), plánování a organizování večírků, rekreace (služby pro oddech), zábava (služby), zábava, pobavení, živé vystoupení (organizování); (43) bary (služby), hotelové služby, kavárny, penziony, pronajímání jednacích místností, restaurace, ubytovací služby (hotely, penziony), ubytování (pronajímání a přechodné); (44) lázeňské služby, manikúra, masáže, salony krásy, služby solárií, služby v oblasti sauny.
(511) 41, 43, 44
(210) O-475492

(111) **314072**
(220) 02.04.2010
(151) 01.09.2010
(540)



(591) Barevná
(730) **Canaria Travel CZ s.r.o.**, Hornátecká 481/5, Praha 8, Kobylisy, 18200, CZ
(510) (39) doprava, balení a skladování zboží, organizování cest; (41) výchova, vzdělávání, zábava, sportovní a kulturní aktivity; (43) služby zajišťující stravování a nápoje, dočasné ubytování.

(511) 39, 41, 43
(210) O-475659

(111) **314075**
(220) 02.04.2010
(151) 01.09.2010
(540)

MOTODĚDCI

(730) **MOTODĚDCI z.s.**, Jaurisova 515/4, Praha 4, Michle, 14000, CZ
(510) (12) motocykly a náhradní díly k motocyklům; (16) tiskoviny všeho druhu, časopisy, katalogy, kalendáře, reklamní papírové předměty, samolepky, vizitky, manuály, plakáty, billboardy a bigboardy; (25) trička, mikiny a další oděvy, rukavice, čepice, opasky, boty, šátky, šle, ponožky; (35) inzertní, reklamní a propagační činnost, poskytování pomoci při provozu obchodu s výrobky uvedenými ve tř. 12, 16, 25 a službami uvedenými ve tř. 35, 38, 41, pronájem reklamních materiálů a reklamních ploch, rozšiřování reklamních a propagačních materiálů, pořádání předváděcích akcí, překlad a systematizace informací do počítačových databází; (38) provozování internetového portálu, služby elektronické nástěnky; (41) výchova, vzdělávání, zábava, sportovní a kulturní aktivity, organizování akcí (kulturních, sportovních, turistických, motoristických), motosrazy, vyjížďky, oslavy.
(511) 12, 16, 25, 35, 38, 41
(210) O-475672

(111) **314093**
(220) 13.04.2010
(151) 01.09.2010
(540)

STRAET ARCHITECTS

(730) **Hocková Diana Ing.**, Petržilkova 3296/1, Praha 4, 14300, CZ
(740) Ing. Marie Smrková, patentový zástupce, Velflíkova 10, Praha 6, 16000
(510) (35) marketing, reklama, propagace, venkovní reklama, zprostředkování obchodu a služeb v oblasti architektury, urbanismu a stavebnictví; (37) stavebnictví, rekonstrukce a opravy staveb, včetně bouracích a demoličních prací, provádění staveb, jejich změn a odstraňování, zprostředkování služeb ve stavebnictví, stavební dozor, stavební informace; (41) vydavatelská a nakladatelská činnost, pořádání seminářů a školení v oblasti architektury, stavebnictví a urbanismu, vzdělávací činnost; (42) projektová činnost ve výstavbě, včetně projektů technického zabezpečení budov, technický a stavební průzkum, architektonické návrhy včetně zhotovování architektonických modelů, plánování městské výstavby, urbanismus, zeměměřičství, průmyslový a grafický design, návrhy interiérů, studie proveditelnosti stavebních a architektonických návrhů, poradenská činnost v oblasti architektury, urbanismu a stavebnictví.
(511) 35, 37, 41, 42
(210) O-475867

(111) **314110**
(220) 29.04.2010
(151) 01.09.2010
(540)



(591) Barevná
(730) **NATUR APATYKA s.r.o.**, Týnská 1053/21, Praha 1, Staré Město, 11000, CZ
(510) (5) extrahovaný suchý beta glukán pro léčebné účely z hlívy ústříčné, výtažky z bylin pro léčebné účely, doplňky výživové pro léčebné účely, dietní potraviny pro léčebné účely, čaje léčivé; (35) obchodní činnost v oblasti výrobků uvedených ve třídě 5, reklamní činnost a distribuce k reklamním účelům, internetový obchod s výrobky uvedenými ve třídě 5; (41) výchova, vzdělávání, zábava, sportovní a kulturní aktivity.

(511) 5, 35, 41
(210) O-476275

(111) **314111**
(220) 29.04.2010
(151) 01.09.2010
(540)



(591) Barevná
(730) **NATUR APATYKA s.r.o.**, Týnská 1053/21, Praha 1, Staré Město, 11000, CZ
(510) (5) extrahovaný suchý beta glukán pro léčebné účely z hlívy ústříčné, výtažky z bylin pro léčebné účely, doplňky výživové pro léčebné účely, dietní potraviny pro léčebné účely, čaje léčivé; (35) obchodní činnost v oblasti výrobků uvedených ve třídě 5, reklamní činnost a distribuce k reklamním účelům, internetový obchod s výrobky uvedenými ve třídě 5; (41) výchova, vzdělávání, zábava, sportovní a kulturní aktivity.
(511) 5, 35, 41
(210) O-476276

(111) **314201**
(220) 13.04.2010
(151) 08.09.2010
(540)

PEGASTRAVEL

(730) **Mihulová Světlana**, Masarykova třída 736/21, Olomouc, 77900, CZ
(740) INPARTNERS GROUP, Mgr. Simona Hejdová, advokát, Tuřanka 1519/115a, Brno, Slatina, 62700
(510) (39) doprava, organizování cest, služby cestovní kanceláře spojené se zajišťováním dopravy a dopravních prostředků, organizování a pořádání zájezdů všech druhů, zajišťování letenek a jízdnek; (41) organizování sportovních, kulturních, zábavních a vzdělávacích akcí, kongresová turistika, zajišťování vstupenek; (43) služby cestovní agentury a cestovní kanceláře spojené se zajišťováním ubytování a stravování v tuzemsku a zahraničí.
(511) 39, 41, 43
(210) O-475903

(111) **314208**
(220) 20.04.2010
(151) 08.09.2010
(540)



(591) Barevná
(730) **Pivovar Hubertus, a.s.**, Na Zámecké 1518/9, Praha 4, Nusle, 14000, CZ
(510) (32) pivo světlý ležák, pivo světlé výčepní, pivo tmavý speciál; (35) reklama (propagace), rozšiřování reklamních materiálů zákazníkům (letáky, prospekty, trička, pùllitry, sklenice, ubrusy, zástěry, účtenky, pivní tácky, stojánky na pivní tácky), venkovní reklama (bannery, světelná reklama, slunečníky, stany).

(511) 32, 35
(210) O-476032

(111) **314256**
(220) 15.02.2010
(151) 15.09.2010
(540)



(730) **Pršeš Enes Ing.**, Schwaigrova 23, Brno, 61700, CZ
(510) (18) aktovky (kožená galanterie), kabelky, peněženky; (25) opasky.
(511) 18, 25
(210) O-474279

(111) **314332**
(220) 27.04.2010
(151) 15.09.2010
(540)

Cena Emila Škody

(730) **ŠKODA INVESTMENT a.s.**, Emila Škody 2922/1, Plzeň, Jižní Předměstí, 30100, CZ
(740) Mgr. Lukáš Lorenc, advokát, Štefánikova 256/34, Praha 5, 15000
(510) (36) financování odborných soutěží; (41) organizace a provádění odborných soutěží, podpora technického vzdělávání, hodnocení odborných prací, zejména disertačních a diplomových; (42) výzkumně vývojová, projektová a konstrukční činnost, inovační činnosti v oblasti výrobních technologií a zařízení, rozvoj nových technologií, zařízení a výrobků.
(511) 36, 41, 42
(210) O-476232

(111) **314428**
(220) 26.03.2010
(151) 22.09.2010
(540)



(591) Barevná
(730) **CRYSTALITE BOHEMIA a.s.**, Zámecká 730, Světlá nad Sázavou, 58291, CZ
(740) Advokátní kancelář HOLEC, ZUSKA & Partneři, JUDr. Oldřich Trojan, Radlická 3185/1c, Praha 5, Smíchov, 15000
(510) (11) svítidla, lustry, lampy; (21) sklářské výrobky všeho druhu - v rámci této třídy; (40) zpracování skla, sklářské práce, zejména zušlechťování a úprava skla, foukání skla, tepelné tvarování, leštění, broušení, pískování, barvení, leptání, zlacení, rytí, matování.
(511) 11, 21, 40
(210) O-475482

(111) **314481**
(220) 13.05.2010
(151) 22.09.2010
(540)



(730) **SANOFI**, 54 rue La Boétie, Paris, 75008, FR
(740) C|K|T ČERVENKA TURKOVÁ & PARTNERS Advokátní, patentová a známková kancelář, Mgr. Radka Červenková advokátka, Anny Letenské 34/7, Praha 2, Vinohrady, 12000
(510) (5) léčiva, farmaceutické přípravky humánní.
(511) 5
(210) O-476661

(111) **314482**
(220) 13.05.2010
(151) 22.09.2010
(540)



(730) **SANOFI**, 54 rue La Boétie, Paris, 75008, FR
(740) C|K|T ČERVENKA TURKOVÁ & PARTNERS Advokátní, patentová a známková kancelář, Mgr. Radka Červenková advokátka, Anny Letenské 34/7, Praha 2, Vinohrady, 12000
(510) (5) léčiva, farmaceutické přípravky humánní.
(511) 5
(210) O-476662

(111) **314483**
(220) 13.05.2010
(151) 22.09.2010
(540)



(730) **SANOFI**, 54 rue La Boétie, Paris, 75008, FR
(740) C|K|T ČERVENKA TURKOVÁ & PARTNERS Advokátní, patentová a známková kancelář, Mgr. Radka Červenková advokátka, Anny Letenské 34/7, Praha 2, Vinohrady, 12000
(510) (5) léčiva, farmaceutické přípravky humánní.
(511) 5
(210) O-476663

(111) **314484**
(220) 13.05.2010
(151) 22.09.2010
(540)

Ibaldin krém

(730) **SANOFI**, 54 rue La Boétie, Paris, 75008, FR
(740) C|K|T ČERVENKA TURKOVÁ & PARTNERS Advokátní, patentová a
známková kancelář, Mgr. Radka Červenková advokátka, Anny Letenské
34/7, Praha 2, Vinohrady, 12000
(510) (5) léčiva, farmaceutické přípravky humánní.
(511) 5
(210) O-476664

(111) **314485**
(220) 13.05.2010
(151) 22.09.2010
(540)

Ibaldin RAPID

(730) **SANOFI**, 54 rue La Boétie, Paris, 75008, FR
(740) C|K|T ČERVENKA TURKOVÁ & PARTNERS Advokátní, patentová a
známková kancelář, Mgr. Radka Červenková advokátka, Anny Letenské
34/7, Praha 2, Vinohrady, 12000
(510) (5) léčiva, farmaceutické přípravky humánní.
(511) 5
(210) O-476665

(111) **314486**
(220) 13.05.2010
(151) 22.09.2010
(540)

Ibaldin gel

(730) **SANOFI**, 54 rue La Boétie, Paris, 75008, FR
(740) C|K|T ČERVENKA TURKOVÁ & PARTNERS Advokátní, patentová a
známková kancelář, Mgr. Radka Červenková advokátka, Anny Letenské
34/7, Praha 2, Vinohrady, 12000
(510) (5) léčiva, farmaceutické přípravky humánní.
(511) 5
(210) O-476666

(111) **314487**
(220) 13.05.2010
(151) 22.09.2010
(540)

Ibaldin
Baby

(730) **SANOFI**, 54 rue La Boétie, Paris, 75008, FR
(740) C|K|T ČERVENKA TURKOVÁ & PARTNERS Advokátní, patentová a
známková kancelář, Mgr. Radka Červenková advokátka, Anny Letenské
34/7, Praha 2, Vinohrady, 12000
(510) (5) léčiva, farmaceutické přípravky humánní.
(511) 5
(210) O-476667

(111) **314499**
(220) 20.05.2010
(151) 22.09.2010
(540)

Paralen Grip Multisymptom Complex

(730) **SANOFI**, 54 rue La Boétie, Paris, 75008, FR
(740) C|K|T ČERVENKA TURKOVÁ & PARTNERS Advokátní, patentová a
známková kancelář, Mgr. Radka Červenková advokátka, Anny Letenské
34/7, Praha 2, Vinohrady, 12000
(510) (5) léčiva, farmaceutické přípravky humánní.
(511) 5
(210) O-476828

(111) **314551**
(220) 26.03.2010
(151) 29.09.2010
(540)

Svět zmrzliny

(591) Barevná
(730) **Kučera Jaroslav**, Písničky 8, Břeclav, 69003, CZ
(740) KANIA, SEDLÁK, SMOLA Patentová a značková kancelář, Ing. Jiří
Malůšek, Mendlovo nám. 1a, Brno, 60300
(510) (11) mrazicí a chladič zařízení, zvláště zařízení pro výrobu zmrzliny,
mrazicí boxy; (30) zmrzlina, zmrzlinové směsi, pojiva jako přísady do
zmrzliny a další potravinářské doplňky pro zmrzlináře a cukráře v rámci
této třídy; (35) franchising.
(511) 11, 30, 35
(210) O-475456

(111) **314655**
(220) 19.03.2010
(151) 06.10.2010
(540)



(591) Barevná
(730) **REWE-Beteiligungs-Holding International GmbH**, Domstrasse 20,
50668 Cologne, DE
(740) Traplová Hadr Kubát, advokátní a patentová kancelář, Mgr. Jana Šuranová
Traplová, advokátka, Přístavní 24, Praha 7, 17000
(510) (32) piva, minerální vody, šumivé nápoje a jiné nápoje nealkoholické,
nápoje a šťávy ovocné, sirupy a jiné přípravky ke zhotovování nápojů.
(511) 32
(210) O-475295

(111) **314662**
(220) 02.04.2010
(151) 06.10.2010
(540)



(730) **BOHEMIAFLUX s.r.o.**, Raisova 2450/51, Plzeň, 30100, CZ
(740) TICHÝ & POLÁČEK Patentopravní a známková kancelář, Ing. Jiří
Poláček, Dominikánská 6, Plzeň, 30112
(510) (1) přídavné kapaliny pro použití s abrazivy, agrochemikálie s výjimkou
fungicidů, herbicidů, insekticidů a přípravků na hubení parazitů, aktivní
uhlí, etylalkohol pro průmyslové účely, amoniak pro průmyslové účely,
apretace chemické, chemické přípravky na výrobu barev pro průmyslové
účely, bělicí přípravky pro průmyslové účely, bentonit, benzoová kyselina,
bílkoviny živočišné nebo rostlinné jako suroviny, brzdové kapaliny, acetat
celulózy v surovém stavu, prostředky pro čerání tekutin, přípravky pro
činění kůží, chemická činidla s výjimkou pro lékařské a zvěrolékařské
účely, přípravky pro čištění tekutin, zejména vody, přípravky proti zamžení
čoček, defolianty (chemické prostředky pro opad listí), dehydratační
prostředky pro průmyslové účely, fotocitlivé desky, destilovaná voda,
dextrin (apretura), dolomit pro průmyslové účely, metylalkohol pro
průmyslové účely, dusíkaté vápno jako hnojivo, filmy citlivé
neexponované, filtrační materiály v rozsahu tř. 1, fosfáty jako hnojiva,
fotografické vývojky, fotografický papír, chemikálie pro fotografii,
galvanizační přípravky, glazury pro keramiku, glycerin pro průmyslové
účely, grafit pro průmyslové účely, hnojiva, humus, hydraulické kapaliny,
chemikálie pro lesnictví s výjimkou fungicidů, herbicidů, insekticidů a
přípravků pro hubení hmyzu, chemikálie pro vědecké účely s výjimkou pro
použití v lékařství a zvěrolékařství, impregnační chemické přípravky pro
kůže a textil, indikátorový papír (chemický), kamenec, kaolín, kompost,
chemické látky pro konzervaci potravin, rašelina jako hnojivo, kyseliny v
rozsahu tř. 1, lepidla pro průmyslové účely, přípravky na odstraňování
leštidla, louchy v rozsahu tř. 1, přípravky pro nakládání a uzení masa pro
průmyslové účely, peroxid vodíku, zemina pro pěstování, protipožární
přípravky (nátěry), průmyslové chemikálie, rozpouštědla pro fermeže a
laky, sladidla umělá (chemické přípravky), soda kalcinovaná, soli v rozsahu
tř. 1, štěpařský vosk (tmely), vápenec (uhlíčitán vápenatý), sklenářský tmel;
(2) barvy v rozsahu tř. 2, laky v rozsahu tř. 2, antikorozní přípravky, barviva
v rozsahu tř. 2, prostředky pro ochranu dřeva a kovu, mořidla v rozsahu tř.

2, práškové kovy a kovové fólie pro malíře, kalafuna, ředidla pro barvy a
laky, saze jako barvivo, šelak; (3) prchavé alkálie (amoniak) jako čistící
prostředek, mýdla, antistatické přípravky pro použití v domácnosti,
apretační přípravky pro žehlení prádla, barvy na vlasy a vousy,
odbarvovače, odlakovače, bělicí přípravky na prádlo, brusiva v rozsahu tř.
3, brusná plátina a papír, cididlo, čistící mléko pro toaletní účely, toaletní a
čistící prostředky, depilační přípravky, deodoranty pro osobní potřebu,
přípravky na holení, kamenec (antiseptický přípravek), kapaliny na mytí
skel do oštríkovačů, kolínská voda, kosmetické necesery, kosmetické
přípravky, kosmetické tužky, koupelové soli nikoliv pro medicínální účely,
pleťové masky, krém na obuv a kůži, kosmetické krémy, kosmetika, křída
na čištění, parfém, laky na vlasy a nehty, lepidla pro kosmetické účely,
leštící přípravky, ličidla, louch sodný na praní, ozdobné obtisky pro
kosmetické účely, umělé oční řasy, odličovací přípravky, vlasové
přípravky, peroxid vodíku pro kosmetické účely, leštidla na politury, prací
a namáčecí prostředky, rtěnky, řasy, šampóny, toaletní terpentýn, toaletní
přípravky a potřeby, ústní vody, vlasové vody, vody po holení, voňavky,
vosky spadající do tř. 3, zubní pasty, kosmetické přípravky pro zvířata; (4)
motorový benzín, palivové brikety, dřevěné uhlí (palivo), knoty lampové,
konservační oleje a tuky pro kůži, líh na pálení, mazací oleje a tuky,
motorová nafta, topný olej, motorový olej, paliva, pohonné látky, palivové
dřevo, parafin, podpalovače, uhlí, grafit pro mazání, mazadla na obuv,
plyny palivové, vosk včelí, svíčky; (17) fólie z plastických hmot s výjimkou
fólií na balení, hadice spadající do této třídy, látky pro izolace proti vlhkosti
staveb, izolační materiály, izolační tkaniny, izolační laky, chemické směsi
na utěsnění děr, lepicí pásy kromě pásek pro léčebné účely, pro
kancelářské účely a pro použití v domácnosti, oleje izolační, minerální vlna
(izolační materiál), plst izolační, těsnicí podložky z pryže nebo vulkanfibru,
pryž tvrdá (ebonit), materiály zabraňující sálání tepla, skleněná vlna
(izolační materiál), tepelně izolační prostředky, materiál na těsnění, těsnící
tmely, tmely a ucpávky spadající do této třídy, materiál na vycpávky z pryže
nebo z umělých hmot; (37) dezinfekce (služby), provádění ochranných a
izolačních nástřiků a povrchových úprav, ošetřování kovových konstrukcí
antikorozním nátěrem, antikorozní úprava, odmašťování povrchů; (40)
povrchové úpravy, informace o povrchových úpravách materiálu; (42)
projektové studie o povrchové úpravě materiálů, analýzy chemické,
chemický výzkum, chemické služby v oblasti povrchových úprav,
projektové studie povrchových úprav.

(511) 1, 2, 3, 4, 17, 37, 40, 42
(210) O-475657

(111) **314663**
(220) 02.04.2010
(151) 06.10.2010
(540)



(730) **BOHEMIAFLUX s.r.o.**, Raisova 2450/51, Plzeň, 30100, CZ
(740) TICHÝ & POLÁČEK Patentopravní a známková kancelář, Ing. Jiří
Poláček, Dominikánská 6, Plzeň, 30112
(510) (1) přídavné kapaliny pro použití s abrazivy, agrochemikálie s výjimkou
fungicidů, herbicidů, insekticidů a přípravků na hubení parazitů, aktivní
uhlí, etylalkohol pro průmyslové účely, amoniak pro průmyslové účely,
apretace chemické, chemické přípravky na výrobu barev pro průmyslové
účely, bělicí přípravky pro průmyslové účely, bentonit, benzoová kyselina,
bílkoviny živočišné nebo rostlinné jako suroviny, brzdové kapaliny, acetat
celulózy v surovém stavu, prostředky pro čerání tekutin, přípravky pro
činění kůží, chemická činidla s výjimkou pro lékařské a zvěrolékařské
účely, přípravky pro čištění tekutin, zejména vody, přípravky proti zamžení
čoček, defolianty (chemické prostředky pro opad listí), dehydratační
prostředky pro průmyslové účely, fotocitlivé desky, destilovaná voda,
dextrin (apretura), dolomit pro průmyslové účely, metylalkohol pro
průmyslové účely, dusíkaté vápno jako hnojivo, filmy citlivé
neexponované, filtrační materiály v rozsahu tř. 1, fosfáty jako hnojiva,
fotografické vývojky, fotografický papír, chemikálie pro fotografii,

galvanizační přípravky, glazury pro keramiku, glycerin pro průmyslové účely, grafit pro průmyslové účely, hnojiva, humus, hydraulické kapaliny, chemikálie pro lesnictví s výjimkou fungicidů, herbicidů, insekticidů a přípravků pro hubení hmyzu, chemikálie pro vědecké účely s výjimkou pro použití v lékařství a zvěrolékařství, impregnační chemické přípravky pro kůži a textil, indikátorový papír (chemický), kamenec, kaolín, kompost, chemické látky pro konzervaci potravin, rašelina jako hnojivo, kyseliny v rozsahu tř. 1, lepidla pro průmyslové účely, přípravky na odstraňování leštidla, louhy v rozsahu tř. 1, přípravky pro nakládání a uzení masa pro průmyslové účely, peroxid vodíku, zemina pro pěstování, protipožární přípravky (nátěry), průmyslové chemikálie, rozpouštědla pro fermeže a laky, sladidla umělá (chemické přípravky), soda kalcinovaná, soli v rozsahu tř. 1, štěpařský vosk (tmely), vápenc (uhličitan vápenatý), sklenářský tmel; (2) barvy v rozsahu tř. 2, laky v rozsahu tř. 2, antikoroziční přípravky, barviva v rozsahu tř. 2, prostředky pro ochranu dřeva a kovu, mořidla v rozsahu tř. 2, práškové kovy a kovové fólie pro malíře, kalafuna, ředidla pro barvy a laky, saze jako barvivo, šelak; (3) prchavé alkálie (amoniak) jako čistící prostředek, mýdla, antistatické přípravky pro použití v domácnosti, apretační přípravky pro žehlení prádla, barvy na vlasy a vousy, odbarvovače, odlakovače, bělicí přípravky na prádlo, brusiva v rozsahu tř. 3, brusná plátna a papír, cidídlo, čistící mléko pro toaletní účely, toaletní a čistící prostředky, depilační přípravky, deodoranty pro osobní potřebu, přípravky na holení, kamenec (antiseptický přípravek), kapaliny na mytí skel do ostříkovačů, kolínská voda, kosmetické necesery, kosmetické přípravky, kosmetické tužky, koupelové soli nikoliv pro medicínské účely, pletčové masky, krém na obuv a kůži, kosmetické krémy, kosmetika, křída na čištění, parfémy, laky na vlasy a nehty, lepidla pro kosmetické účely, leštící přípravky, líčidla, luh sodný na praní, ozdobné obtisky pro kosmetické účely, umělé oční řasy, odličovací přípravky, vlasové přípravky, peroxid vodíku pro kosmetické účely, leštidla na politury, prací a namáčecí prostředky, rtěnky, řasy, šampóny, toaletní terpentýn, toaletní přípravky a potřeby, ústní vody, vlasové vody, vody po holení, voňavky, vosky spadající do tř. 3, zubní pasty, kosmetické přípravky pro zvířata; (4) motorový benzin, palivové brikety, dřevěné uhlí (palivo), knoty lampové, konservační oleje a tuky pro kůži, líh na pálení, mazací oleje a tuky, motorová nafta, topný olej, motorový olej, paliva, pohonné látky, palivové dřevo, parafin, podpalovače, uhlí, grafit pro mazání, mazadla na obuv, plyny palivové, vosk včelí, svíčky; (17) fólie z plastických hmot s výjimkou fólií na balení, hadice spadající do této třídy, látky pro izolace proti vlhkosti staveb, izolační materiály, izolační tkaniny, izolační laky, chemické směsi na utěsnění děr, lepicí pásy kromě pásek pro léčebné účely, pro kancelářské účely a pro použití v domácnosti, oleje izolační, minerální vlna (izolační materiál), plst izolační, těsnicí podložky z pryže nebo vulkanfibru, pryž tvrdá (ebonit), materiály zabraňující sálání tepla, skleněná vlna (izolační materiál), tepelně izolační prostředky, materiál na těsnění, těsnicí tmely, tmely a ucpávky spadající do této třídy, materiál na vycpávky z pryže nebo z umělých hmot; (37) dezinfekce (služby), provádění ochranných a izolačních nástřiků a povrchových úprav, ošetřování kovových konstrukcí antikorozičním nátěrem, antikoroziční úprava, odmašťování povrchů; (40) povrchové úpravy, informace o povrchových úpravách materiálu; (42) projektové studie o povrchové úpravě materiálů, analýzy chemické, chemický výzkum, chemické služby v oblasti povrchových úprav, projektové studie povrchových úprav.

(511) 1, 2, 3, 4, 17, 37, 40, 42
(210) O-475658

(111) **314773**
(220) 12.03.2010
(151) 13.10.2010
(540)



(730) **Kofola ČeskoSlovensko a.s.**, Nad Porubkou 2278/31a, Ostrava - Poruba, 70800, CZ
(740) Rott, Růžička & Guttman a spol., Vyskočilova 1566, Praha 4, Michle, 14000
(510) (30) čaje, šťávy (omáčky s výjimkou dresinků), nápoje na bázi čaje, příchutě do nápojů s výjimkou éterických olejů; (32) nealkoholické nápoje, nealkoholické ovocné nápoje, ovocné výtažky (nealkoholické), ovocné nektary, ovocné šťávy, minerální vody, šumivé nápoje nealkoholické, příchutě na výrobu nápojů, sirupy na výrobu nápojů; (35) reklama, reklamní činnost, zejména vydávání a aktualizování reklamních materiálů, rozšiřování reklamních materiálů, propagační a inzertní činnost včetně poskytování uvedených služeb on-line (prostřednictvím počítačových a jiných sítí), poskytování obchodních rad a informací spotřebitelům, průzkum trhu, podpora prodeje pro třetí osoby, odborné obchodní poradenství, organizování a budování věrnostního systému pro zákazníky včetně průzkumu, vyhodnocování a odměňování nákupního chování spotřebitelů.
(511) 30, 32, 35
(210) O-475100

(111) **314961**
(220) 16.03.2010
(151) 26.10.2010
(540)

DŮM POHÁDEK

(730) **Král Vlastimil**, Nedvědovo náměstí 283/4, Praha 4 - Podolí, 14700, CZ
(740) Rott, Růžička & Guttman a spol., Vyskočilova 1566, Praha 4, Michle, 14000
(510) (9) magnetické nosiče zvukových a obrazových záznamů, gramofonové desky, nenahrané a nahrané nosiče zvukových a zvukově-obrazových záznamů, přístroje pro záznam, převod, reprodukci zvuku nebo obrazu; (16) papír, lepenka a výrobky z těchto materiálů, které nejsou zahrnuty do jiných tříd, tiskárenské výrobky, potřeby pro knižní vazby, fotografie, papírenské zboží, lepidla pro papírenství nebo domácnost, materiál pro umělce, štetce, psací stroje a kancelářské potřeby (vyjímaje nábytek), učební a vyučovací pomůcky s výjimkou přístrojů, plastické obaly (nezařazené do jiných tříd), tiskařské typy, štočky, tiskoviny, periodické a neperiodické publikace, plakáty, kalendáře, samolepky; (21) pomůcky a nádoby pro domácnost a kuchyň, hřebeny a mycí houby, kartáče (s výjimkou štetců), materiály pro výrobu kartáčů, čistící potřeby, drátky na čištění parket, sklo surové nebo opracované (s výjimkou stavebního skla), sklo, porcelán a majolika neobsažené v jiných třídách; (24) tkaniny a textilní výrobky, které nejsou uvedeny v jiných třídách, pokrývky ložní a ubrusy; (25) oděvy, obuv, kloboučnické zboží, kostýmy; (28) hry, hračky, potřeby pro sport a gymnastiku, obsažené v této třídě; (35) propagační činnost, reklama, marketing, pomoc při hospodářské činnosti, obchodní administrativa, maloobchodní a velkoobchodní služby v oblasti hraček, oděvů, reklamních předmětů a zvukových a zvukově-obrazových nosičů, merchandising; (38) spoje (komunikace), vysílání televizních a rozhlasových programů; (39) doprava, balení a skladování zboží, organizování cest; (41) výchova, vzdělávání, zábava, sportovní a kulturní aktivity, nahrávání zvukových a zvukově-obrazových záznamů, vydavatelská a nakladatelská činnost, agenturní činnost v oblasti kultury a umění, pořádání výstav ke kulturním, vzdělávacím a zábavným účelům, pořádání soutěží, kino, divadlo, fotografování, provoz dětských dílen, provoz dětských koutků, provoz dětských koutků vybavených počítači, počítačovými programy, počítačovými hrami, provozování heren pro děti, výstavy kulisy z pohádek, půjčování kostýmů, tvorba televizních a rozhlasových programů, výroba audiovizuálních programů; (43) služby zajišťující stravování a nápoje,

kavárna, cukrárna; (44) péče o hygienu a krásu osob a zvířat, kadeřnictví, provozování wellness zařízení.

(511) 9, 16, 21, 24, 25, 28, 35, 38, 39, 41, 43, 44
(210) O-475197

(111) **315242**
(220) 04.06.2010
(151) 10.11.2010
(540)



(591) Barevná
(730) **ABF, a.s.**, Beranových 667, Praha 9, Letňany, 19900, CZ
(510) (16) tiskoviny všeho druhu, např. noviny, časopisy, brožury, letáky, katalogy, vstupenky, programy, plakáty včetně plakátů velkoplošných; (35) reklamní a propagační činnost, služby, zejména pořádání výstav a veletrhů k reklamním a obchodním účelům, informační činnost v oblasti reklamy a výstav v rámci této třídy, tvorba reklamy na billboardech, průzkumy a analýzy trhu, to vše v oblasti výstavnictví; (41) výchovná, vzdělávací a zábavní činnost, poskytování a výměna odborných informací, např. pořádání školení, kurzů, konferencí, sympozií a přednášek, organizování a pořádání soutěží, výstav ke vzdělávacím, kulturním, výchovným a zábavním účelům, odborné poradenství, vztahující se k organizování vzdělávacích, kulturních, výchovných a zábavních výstav.

(511) 16, 35, 41
(210) O-477185

(111) **315246**
(220) 07.06.2010
(151) 10.11.2010
(540)



(730) **LARGE LIFE LIMITED**, 6 Bexley Square, Salford, Manchester, M3 GBZ, Velká Británie, GB

(740) Mgr. David Müller, Filipova 2016/6, Praha 4, Chodov, 14800

(510) (5) vitamínové přípravky, minerální vody pro léčebné účely, dietetické nápoje upravené pro lékařské účely, doplňky potravy pro lékařské účely, potravinové doplňky pro lékařské účely; (30) pastilky (cukrovinky), mentolové cukroví, čaj, glukóza pro výživu, žvýkací guma ne pro lékařské účely, muesli, příchutě do potravin (s výjimkou esencí a éterických olejů), potravinové doplňky ne pro lékařské účely (zařazené v této třídě) a obsahující látky rostlinného původu; (32) nealkoholické nápoje, přípravky nebo příchutě na výrobu nápojů, koncentráty a sirupy k výrobě nápojů, ovocné nebo zeleninové šťávy a džusy a sirupy, nealkoholické nápoje obohacené vitamíny nebo minerály, iontové a energetické nápoje nealkoholické, proteinové nealkoholické nápoje, dietní nápoje, želatinové nápoje, tablety a prášky na přípravu šumivých nealkoholických nápojů, ovocné nebo zeleninové nealkoholické nápoje, nealkoholické nápoje s příchutí ovoce a zeleniny, minerální vody, pramenité vody, sodová voda, voda, šumivé nealkoholické nápoje, míchané nápoje nealkoholické, rajčatová šťáva jako nápoj, aperitivy nealkoholické.

(511) 5, 30, 32
(210) O-477221

(111) **315567**
(220) 28.06.2010
(151) 01.12.2010
(540)

MIGRALGIN

(730) **SANOFI**, 54 rue La Boétie, Paris, 75008, FR
(740) C|K|T ČERVENKA TURKOVÁ & PARTNERS Advokátní, patentová a známková kancelář, Mgr. Radka Červenková advokátka, Anny Letenské 34/7, Praha 2, Vinohrady, 12000
(510) (5) léčiva, farmaceutické přípravky humánní.
(511) 5
(210) O-477764

(111) **315617**
(220) 22.02.2010
(151) 08.12.2010
(540)

PO ČESKU

(730) **Český rozhlas**, Vinohradská 1409/12, Praha 2, Vinohrady, 12000, CZ
(510) (38) provozování rozhlasového vysílání, provozování audiovizuálních mediálních služeb na vyžádání; (42) tvorba a provozování webových stránek.
(511) 38, 42
(210) O-474509

(111) **315666**
(220) 20.05.2010
(151) 08.12.2010
(540)



(730) **SANOFI**, 54 rue La Boétie, Paris, 75008, FR
(740) C|K|T ČERVENKA TURKOVÁ & PARTNERS Advokátní, patentová a známková kancelář, Mgr. Radka Červenková advokátka, Anny Letenské 34/7, Praha 2, Vinohrady, 12000
(510) (5) léčiva, farmaceutické přípravky humánní.
(511) 5
(210) O-476829

(111) **315667**
(220) 20.05.2010
(151) 08.12.2010
(540)



(730) **SANOFI**, 54 rue La Boétie, Paris, 75008, FR
(740) C|K|T ČERVENKA TURKOVÁ & PARTNERS Advokátní, patentová a
známková kancelář, Mgr. Radka Červenková advokátka, Anny Letenské
34/7, Praha 2, Vinohrady, 12000
(510) (5) léčiva, farmaceutické přípravky humánní.
(511) 5
(210) O-476830

(111) **315668**
(220) 20.05.2010
(151) 08.12.2010
(540)

Paralen. Spolehněte se.

(730) **SANOFI**, 54 rue La Boétie, Paris, 75008, FR
(740) C|K|T ČERVENKA TURKOVÁ & PARTNERS Advokátní, patentová a
známková kancelář, Mgr. Radka Červenková advokátka, Anny Letenské
34/7, Praha 2, Vinohrady, 12000
(510) (5) léčiva, farmaceutické přípravky humánní.
(511) 5
(210) O-476831

(111) **315718**
(220) 02.07.2010
(151) 08.12.2010
(540)



(730) **Mráz Agro CZ, s.r.o.**, Jiráskova 201, Blatná, 38801, CZ
(510) (31) krmiva pro ryby a zvířata.
(511) 31
(210) O-477894

(111) **315770**
(220) 11.05.2010
(151) 15.12.2010

Ibalgin Rapid. Rychlý. Silný. Účinný.

(730) **SANOFI**, 54 rue La Boétie, Paris, 75008, FR
(740) C|K|T ČERVENKA TURKOVÁ & PARTNERS Advokátní, patentová a
známková kancelář, Mgr. Radka Červenková advokátka, Anny Letenské
34/7, Praha 2, Vinohrady, 12000
(510) (5) léčiva, farmaceutické přípravky humánní.
(511) 5
(210) O-476575

(111) **315771**
(220) 11.05.2010
(151) 15.12.2010

Ibalgin Rapid. Fast. Strong. Effective.

(730) **SANOFI**, 54 rue La Boétie, Paris, 75008, FR
(740) C|K|T ČERVENKA TURKOVÁ & PARTNERS Advokátní, patentová a
známková kancelář, Mgr. Radka Červenková advokátka, Anny Letenské
34/7, Praha 2, Vinohrady, 12000
(510) (5) léčiva, farmaceutické přípravky humánní.
(511) 5
(210) O-476576

(111) **315824**
(220) 22.07.2010
(151) 15.12.2010
(540)



(591) Barevná
(730) **Pavel Miroslav Ing.**, Andersenova 399/10, Praha 10, Štěrboholy, 10200,
CZ
(740) KOREJZOVA LEGAL v.o.s., JUDr. Petra Sauvage de Brantes, Korunní
810/104, Praha 10, Vinohrady, 10100
(510) (9) elektronické publikace (s možností stažení); (16) časopisy (periodika),
tištěné publikace, publikace; (41) vydávání elektronických knih a časopisů
on-line, elektronické publikování (DTP), poskytování on-line
elektronických publikací (bez možnosti stažení), psaní textů (jiných než
reklamních).
(511) 9, 16, 41
(210) O-478246

(111) **315840**
(220) 10.08.2010
(151) 15.12.2010
(540)



(730) **Woodmin, s.r.o.**, Národních hrdinů 3, Praha 9 - Dolní Počernice, 19012,
CZ
(740) Mgr. Jitka Vejražková, patentový zástupce, Podkovářská 6, Praha 9,
19000
(510) (16) papír, výrobky z papíru v rámci třídy 16, etikety (s výjimkou
textilních), pivní etikety, plakáty, kalendáře, obaly všeho druhu papírové,
sáčky pro obalovou techniku, papírové tašky, papírové kapesníky, papírové
ubrusy a ubrousky, tiskoviny, časopisy, periodika, papírové reklamní
předměty, ozdobné předměty z papíru; (32) piva dovážená z Německa; (35)
obchodní činnost s výrobky uvedenými ve třídě 32, činnost dovozní a
vývozní agentury s výrobky uvedenými ve třídě 32, obchodní zastoupení
tuzemských a zahraničních firem a subjektů v oblasti obchodu.
(511) 16, 32, 35
(210) O-478647

(111) **315851**
(220) 10.02.2010
(151) 21.12.2010
(540)



(730) **Pomoc poškozeným o.s.**, Školská 32, Praha 1, 11000, CZ
(510) (35) vydávání reklamních nebo náborových, propagačních a inzertních textů; (41) výchova, vzdělávání, semináře (organizování a vedení), konference (organizování a vedení), pořádání a řízení pracovních jednání (školení); (45) odborné právní konzultace, odborné právní poradenství v oblasti vymáhání pojistného plnění od pojišťoven, zprostředkování právního poradenství pro poškozené z dopravních nehod, z pracovních úrazů, nemocí z povolání, obětí nehod z dovolených, sportovních úrazů, profesních pochybení, úrazy dětí.
(511) 35, 41, 45
(210) O-474174

(111) **315979**
(220) 07.07.2010
(151) 29.12.2010
(540)

Webík Českého rozhlasu

(730) **Český rozhlas**, Vinohradská 1409/12, Praha 2, Vinohrady, 12000, CZ
(510) (35) propagační činnost, reklama, zejména prostřednictvím rozhlasového vysílání; (38) provozování rozhlasového vysílání, provozování webových stránek; (42) tvorba a správa webových stránek, souvisejících s rozhlasovým vysíláním.
(511) 35, 38, 42
(210) O-477931

(111) **316189**
(220) 11.05.2010
(151) 12.01.2011
(540)

GUGRIZ

(730) **STROJTEX, strojírenská s.r.o.**, Sylvárovská 2543, Dvůr Králové nad Labem, 54401, CZ
(740) Rott, Růžička & Guttman a spol., Vyskočilova 1566, Praha 4, Michle, 14000
(510) (6) kovové rošty, kovové jehlice, kovová dvířka, kovové roury; (11) udírný, grily, krby, zahradní krby, topná zařízení v rámci této třídy, rošty do krbů, udíren a grilů, opékací a grilovací rošty, komínové roury (kouřovody), zařízení pro pečení, vaření, uzení nebo ohřívání a dílce těchto zařízení, podkladové plechy pro krby, udírný a grily, kovové vložky do grilů, krbů a udíren.
(511) 6, 11
(210) O-476572

(111) **316526**
(220) 19.07.2010
(151) 02.02.2011
(540)

FATRACLICK

(730) **Fatra, a.s.**, třída Tomáše Bati 1541, Napajedla, 76361, CZ
(510) (17) polotovary z plastických hmot; (19) stavební hmoty (nekovové), podlahy (nekovové), obklady (ve stavebnictví) (nekovové), dlaždice na podlahy (nekovové), dlaždice na stěny pro stavebnictví (nekovové); (27) podlahové krytiny, krytina podlahová vinylová, plovoucí plastové podlahy, plovoucí podlahy s clic-systémem, laminované podlahové krytiny, obklady stěn s clic-systémem.
(511) 17, 19, 27
(210) O-478143

(111) **316566**
(220) 16.09.2010
(151) 02.02.2011
(540)



(591) Barevná
(730) **GHC GENETICS, s.r.o.**, Krakovská 581/8, Praha 1, Nové Město, 11000, CZ
(510) (5) farmaceutické a veterinářské výrobky, hygienické výrobky pro léčebné účely, dietetické přípravky pro léčebné účely, potraviny pro batolata, náplasti, obvazový materiál, materiály pro plombování zubů a pro zubní otisky, dezinfekční přípravky, výrobky pro hubnutí škodlivých zvířat, fungicidy, herbicidy; (42) vědecké a technologické služby a s nimi spojený výzkum a návrh, průmyslové analýzy a výzkum, návrh a vývoj počítačového hardwaru a softwaru; (44) lékařské služby, veterinářské služby, péče o hygienu a krásu osob a zvířat, zemědělské, zahradnické a lesnické služby.
(511) 5, 42, 44
(210) O-479495

(111) **316567**
(220) 16.09.2010
(151) 02.02.2011
(540)



(591) Barevná
(730) **GHC GENETICS, s.r.o.**, Krakovská 581/8, Praha 1, Nové Město, 11000, CZ
(510) (5) farmaceutické a veterinářské výrobky, hygienické výrobky pro léčebné účely, dietetické přípravky pro léčebné účely, potraviny pro batolata, náplasti, obvazový materiál, materiály pro plombování zubů a pro zubní otisky, dezinfekční přípravky, výrobky pro hubení škodlivých zvířat, fungicidy, herbicidy; (42) vědecké a technologické služby a s nimi spojený výzkum a návrh, průmyslové analýzy a výzkum, návrh a vývoj počítačového hardwaru a softwaru; (44) lékařské služby, veterinářské služby, péče o hygienu a krásu osob a zvířat, zemědělské, zahradnické a lesnické služby.
(511) 5, 42, 44
(210) O-479496

(111) **316592**
(220) 04.06.2010
(151) 09.02.2011
(540)



(591) Barevná
(730) **ABF, a.s.**, Beranových 667, Praha 9, Letňany, 19900, CZ
(740) Advokátní kancelář Belha, Vacíř & spol., s.r.o., Mgr. David Belha, advokát, Janáčkovo nábřeží 1153/13, Praha 5, 15000
(510) (16) tiskoviny všeho druhu, např. noviny, časopisy, brožury, letáky, katalogy, vstupenky, programy, plakáty včetně plakátů velkoplošných; (35) reklamní a propagační činnost, pořádání výstav a veletrhů k reklamním a obchodním účelům, informační činnost v oblasti reklamy a výstav v rámci této třídy, tvorba reklamy na billboardech, průzkumy a analýzy trhu, to vše v oblasti výstavnictví; (41) výchovná, vzdělávací a zábavní činnost, poskytování a výměna odborných informací, např. pořádání školení, kurzů, konferencí, symposií a přednášek, organizování a pořádání soutěží, výstav ke vzdělávacím, kulturním, výchovným a zábavním účelům, odborné poradenství, vztahující se k organizování vzdělávacích, kulturních, výchovných a zábavních výstav.
(511) 16, 35, 41
(210) O-477183

(111) **316593**
(220) 04.06.2010
(151) 09.02.2011
(540)



(591) Barevná
(730) **ABF, a.s.**, Beranových 667, Praha 9, Letňany, 19900, CZ
(740) Advokátní kancelář Belha, Vacíř & spol., s.r.o., Mgr. David Belha, advokát, Janáčkovo nábřeží 1153/13, Praha 5, 15000
(510) (16) tiskoviny všeho druhu, např. noviny, časopisy, brožury, letáky, katalogy, vstupenky, programy, plakáty včetně plakátů velkoplošných; (35) reklamní a propagační činnost, pořádání výstav a veletrhů k reklamním a obchodním účelům, informační činnost v oblasti reklamy a výstav v rámci této třídy, tvorba reklamy na billboardech, průzkumy a analýzy trhu, to vše v oblasti výstavnictví; (41) výchovná, vzdělávací a zábavní činnost, poskytování a výměna odborných informací, např. pořádání školení, kurzů, konferencí, symposií a přednášek, organizování a pořádání soutěží, výstav ke vzdělávacím, kulturním, výchovným a zábavním účelům, odborné poradenství, vztahující se k organizování vzdělávacích, kulturních, výchovných a zábavních výstav.
(511) 16, 35, 41
(210) O-477184

(111) **316917**
(220) 23.02.2010
(151) 02.03.2011
(540)



(730) **Dzhuhan Vasyl Ing.**, T. G. Masaryka 19, Dašice, 53303, CZ
(740) Ing. Martin Drábek, Ing. Martin Drábek, Ostřešany 275, Pardubice, 53002
(510) (32) piva, minerální vody, šumivé nápoje a jiné nápoje nealkoholické, nápoje a šťávy ovocné, sirupy a jiné přípravky k zhotovování nápojů; (43) služby zajišťující stravování a nápoje, dočasné ubytování.
(511) 32, 43
(210) O-474570

(111) **316918**
(220) 23.02.2010
(151) 02.03.2011
(540)



(730) **Dzhuhan Vasyl Ing.**, T. G. Masaryka 19, Dašice, 53303, CZ
(740) Ing. Martin Drábek, Ostřešany 275, Pardubice, 53002
(510) (32) piva, minerální vody, šumivé nápoje a jiné nápoje nealkoholické, nápoje a šťávy ovocné, sirupy a jiné přípravky k zhotovování nápojů.
(511) 32
(210) O-474571

(111) **316919**
(220) 23.02.2010
(151) 02.03.2011
(540)



(730) **Dzhuhan Vasyl Ing.**, náměstí T. G. Masaryka 19, Dašice, 53303, CZ
(740) Ing. Martin Drábek, Ostřešany 275, Pardubice, 53002
(510) (43) služby zajišťující stravování a nápoje, dočasné ubytování.
(511) 43
(210) O-474572

(111) **316985**
(220) 30.08.2010
(151) 02.03.2011
(540)

BLACKDOG

(730) **Blackdog Group s.r.o.**, Na Cibulce 532/24, Beroun, 26601, CZ
(510) (29) maso, ryby, drůbež a zvěřina, masové výtahy, mražené, zavařované, sušené a vařené ovoce a zelenina, želé, džemy, vejce, mléko a mléčné výrobky, oleje a jedlé tuky; (30) čaj, kakao, cukr, rýže, tapioka, ságo, kávové náhražky, mouka a přípravky z obilnin, chléb, pečivo, cukrovinky, zmrzlina, med, sirup melasový, droždí, prášky do těsta, sůl, hořčice, ocet, nálevy, koření, led; (43) služby zajišťující stravování a nápoje, dočasné ubytování.
(511) 29, 30, 43
(210) O-479100

(111) **317057**
(220) 24.08.2010
(151) 09.03.2011
(540)

MODELLBRNO

(730) **KLUB PLASTIKOVÝCH MODELÁŘŮ BRNO**, Purkyňova 105, Brno, 61200, CZ
(740) *moraviapatent*, Martin Kořistka, patentový zástupce, Karpatská 241/3, Brno, 62500
(510) (16) výrobky z papíru a lepenky, jež nejsou zařazeny do jiných tříd, balicí papír, bloky, zápisníky, notesy, záložky do knih, periodické i neperiodické publikace, časopisy, brožury, katalogy, knihy, etikety papírové, fotografie,

plakáty, pohlednice, kalendáře, manuály a návody, formuláře, obálky, samolepky, obtisky, psací potřeby, penály, psací podložky, obaly na spisy, plastické obaly nezařazené do jiných tříd, papírové vlajky a praporky, papírové čepice a kšilty, informační a reklamní produkty v papírové formě, ozdobné předměty z papíru, učební pomůcky vyjma přístrojů, vzory na kopírování, znaky grafické pro kopírování; (35) dodavatelské služby pro třetí osoby, komerční informace a rady pro modeláře, prezentace modelářských výrobků v komunikačních médiích, včetně prezentace na www stránkách v počítačové síti Internet, organizování a pořádání výstav a veletrhů komerčních a reklamních, vydávání, zveřejňování, oznámení, vyhlášení a publikování reklamních textů, styk s veřejností, subdodatelské služby, zpracování textů, vedení kartoték v počítači, vydávání náborových, propagačních a inzertních textů, předvádění zboží pro modeláře; (41) organizování a pořádání výstav zábavných a vzdělávacích, organizování a vedení konferencí, organizování sportovních soutěží a vystoupení modelářů, pořádání a řízení pracovních a přátelských setkání modelářů, filmové projekce, fotografování, klubové služby výchovně zábavné, vydávání elektronických knih a publikací on-line, vydávání a půjčování knih a publikací, měření času při sportovních disciplínách modelářů, praktický výcvik modelářů, prázdninové tábory pro modeláře, výcvik instruktážní a výchovný, výroba videofilmů, zábava a pobavení.

(511) 16, 35, 41
(210) O-478976

(111) **317140**
(220) 05.05.2010
(151) 16.03.2011
(540)

POCHOUTKY

(730) **Český rozhlas**, Vinohradská 1409/12, Praha 2, Vinohrady, 12000, CZ
(510) (35) propagační činnost, reklama, zejména prostřednictvím rozhlasového vysílání; (38) provozování rozhlasového vysílání, provozování webových stránek; (42) tvorba webových stránek souvisejících s rozhlasovým vysíláním.
(511) 35, 38, 42
(210) O-476406

(111) **317152**
(220) 30.07.2010
(151) 16.03.2011
(540)

PLES VŠE

(591) Barevná
(730) **Vysoká škola ekonomická v Praze**, nám. Winstona Churchilla 1938/4, Praha 3, 13067, CZ
(510) (16) tištěné materiály, plakáty, vstupenky; (35) reklamní inzerce; (41) zábava, sportovní a kulturní aktivity.
(511) 16, 35, 41
(210) O-478400

(111) **317441**
(220) 05.05.2010
(151) 05.04.2011
(540)

TANDEM

(730) **Český rozhlas**, Vinohradská 1409/12, Praha 2, Vinohrady, 12000, CZ
(510) (38) provozování rozhlasového vysílání; (42) tvorba webových stránek souvisejících s rozhlasovým vysíláním.
(511) 38, 42
(210) O-476405

(111) **318028**
(220) 29.11.2010
(151) 11.05.2011
(540)



(730) **Cypra Roman**, Jihlavská 822/76, Praha 4 Michle, 14100, CZ
(510) (35) propagační činnost, reklama, pomoc při řízení obchodní činnosti; (41) zábava, kulturní aktivity; (43) služby zajišťující stravování a nápoje, dočasné ubytování.
(511) 35, 41, 43
(210) O-481327

(111) **318142**
(220) 08.02.2010
(151) 25.05.2011
(540)

Heaven4Skin dotek nebe na vlastní kůži...

(730) **Heaven4skin s.r.o.**, Na Zeleném Vršku 182, Velké Popovice, Brtnice, 25169, CZ
(740) Mgr. Richard Otevřel, tř. gen. Janouška 24, Přerov, 75002
(510) (3) kosmetika, neléčebné toaletní přípravky, pleťové vody, krémy, gely a přípravky, ochranné pleťové vody, krémy a přípravky, čistící a hydratační krémy, oleje, vody a přípravky, krémy, oleje, vody a přípravky na opalování, proti slunci a pro ošetření při opalování, krémy a přípravky po opalování, přípravky na opálení kůže a obarvení kůže, přípravky na popáleniny od slunce, neléčivé masti na spáleniny od slunce, mýdla, koupelové gely, éterické oleje, vody, krémy a přípravky pro péči o tvář, tělo, pokožku hlavy, nehty a vlasy, koupelové přípravky, toaletní zboží, přípravky pro holení a po holení, čistící přípravky, tónovače, parfémy, antiperspiranty, deodoranty, prostředky k čištění zubů, mastky, líčidla, líčidla na zakrývání bodů a skvrn, kondicionéry, šampóny, přípravky pro barvení vlasů, laky na vlasy ve spreji, přípravky péče o oči, depilační a peelingové přípravky, laky na nehty, odlakovače, vata ke kosmetickým účelům, zubní pasty a jiné prostředky k čištění zubů a k hygieně ústní dutiny; (5) výrobky farmaceutické a parafarmaceutické, vitamíny a minerály a stopové prvky, dietní a nutriční přípravky a léčiva, medicínální sirupy, výtažky z léčivých bylin a kombinované přípravky vitamínů, minerálů, stopových prvků a bylinných výtažků, potravinové doplňky obohacené vitamíny nebo minerály nebo stopovými prvky, vitamínové přípravky, vitamíny a multivitaminové preparáty, minerály a multiminerálové preparáty, bylinné čaje, léčivé byliny, cukrovinky nebo pastilky nebo tabletky nebo tobolky nebo kapsle nebo žvýkačky s léčivými přísadami, dietetické látky upravené pro lékařské účely, minerální vody a dietetické nápoje upravené pro lékařské účely, dietní potraviny upravené pro lékařské účely, doplňky výživy pro lékařské účely, bílkovinné přípravky nebo potrava pro lékařské účely, balzámy a krémy a masti pro lékařské účely, včetně hydratačních, léčivé pleťové čistící přípravky, chemické přípravky pro lékařské účely, léčivé oleje, oleje pro lékařské účely, tuky pro lékařské účely, léčivé soli, tinktury pro lékařské účely, bylinné výtažky nebo sirupy, vitamínová a minerální výživa ve formě koncentrátů, droždí pro farmaceutické účely, potravinové doplňky s léčebnými účinky, výživné nebo dietetické přípravky pro lékařské účely pro denní doplnění stravy jako instantní strava nebo samostatná směs, která se skládá hlavně z mléka v prášku nebo ze živočišných nebo zeleninových proteinů, také s přidavkem vitamínů nebo minerálů nebo stopových prvků nebo cukru; (16) papírové zboží, tiskoviny, grafiky a publikace; (21) aerosolové dávkovače, nádoby na kosmetiku, dávkovače mýdla, rozprašovače, držáky a zásobníky ubrusků, mycí houby, houby na kůži, hřebeny, kartáče; (29) potravinové doplňky ne pro lékařské účely (zařazené v této třídě) a obsahující látky živočišného původu, protein pro lidskou spotřebu, proteinové výrobky a přípravky pro výživu, přípravky zvláštní výživy pro sportovce nebo osoby s vysokým energetickým výdejem, jedlá

želatina, želatinové výrobky a přípravky pro výživu, tuky jedlé, oleje jedlé, extrakty z chaluch jako výživa, výživné přípravky pro denní doplnění stravy, která se skládá hlavně z mléka v prášku nebo ze živočišných nebo zeleninových proteinů, také s přidavkem vitamínů nebo minerálů nebo stopových prvků nebo cukru, mléko, mléčné výrobky, jogurty, konzervované, sušené, vařené nebo nakládané ovoce nebo zelenina, polévky, vývary, bujóny, proteinové koncentráty jako výživné přísady k potravinám; (30) potravinové doplňky nikoliv pro lékařské účely (zařazené v této třídě) a obsahující látky rostlinného původu, cukrovinky, žvýkačky, bonbóny, zmrzliny, pekařské výrobky, cukrářské výrobky, kakao, káva, čaj, čokoláda, nápoje čokoládové, čajové, kakaové nebo kávové, potraviny a pokrmy z obilovin pro lidskou spotřebu, těstoviny, müsli, med, propolis pro lidskou potřebu; (35) shromažďování a nabízení zboží tak, aby si zákazníci mohli toto zboží pohodlně prohlédnout a nakoupit – pomocí objednávkových katalogů nebo elektronických médií, zprostředkování smluv o nákupu a prodeji zboží a služeb, vedení a provozování prodejen, zejména prodejen v oboru kosmetiky, jakož i s tím související franšizing, konzultace a pomoc při řízení obchodní činnosti, organizaci a propagaci, maloobchodní prodej vztahující se ke kosmetice a dalším výrobkům ze třídy 3, poradenství pro podniky v oboru firemních dárkových programů.

(511) 3, 5, 16, 21, 29, 30, 35
(210) O-474114

(111) **318145**
(220) 05.05.2010
(151) 25.05.2011
(540)

HUBNĚTE ZDRAVĚ

(730) **Český rozhlas**, Vinohradská 1409/12, Praha 2, Vinohrady, 12000, CZ
(510) (35) propagační činnost, reklama, zejména prostřednictvím rozhlasového vysílání; (38) provozování rozhlasového vysílání, provozování webových stránek; (42) tvorba webových stránek souvisejících s rozhlasovým vysíláním.
(511) 35, 38, 42
(210) O-476407

(111) **318271**
(220) 26.08.2010
(151) 01.06.2011
(540)

Fun & Active

(730) **Cestovní kancelář FISCHER, a.s.**, Na Strži 65/1702, Praha 4 - Nusle, 14062, CZ
(740) JUDr. Kristina Škampová, Pellicova 8a, Brno, 60200
(510) (9) nosiče zvukových a zvukově obrazových záznamů; (16) knihy, časopisy, publikace; (25) oděvy, obuv, kloboučnické zboží; (28) hry, hračky, sportovní potřeby ve třídě 28; (35) propagační činnost, reklama, zprostředkování prodeje s výrobky uvedenými ve třídách 9, 16, 25, 28; (39) služby cestovní kanceláře zajišťující dopravu a organizování cest, organizování zájezdů, doprovázení turistů (průvodcovské služby); (41) informace o možnostech zábavy, klubové služby, organizování sportovních soutěží, soutěže (organizování vzdělávacích a zábavných), zábava, pobavení, nahrávání zvukových a zvukově obrazových záznamů; (43) služby cestovní kanceláře spojené se zajišťováním ubytování a stravování, dočasné ubytování, stravování.
(511) 9, 16, 25, 28, 35, 39, 41, 43
(210) O-479031

(111) **318407**
(220) 17.02.2010
(151) 08.06.2011
(540)

SCOUT

(730) **Junák - český skaut, z. s.**, Senovážné náměstí 977/24, Praha, Nové Město, 11000, CZ
(740) JUDr. Martin Šíp, advokát, Tyršova 521, Tábor, 39002
(510) (8) britvy; (16) časopisy, periodické a neperiodické tiskoviny; (18) biče a sedlářské výrobky; (19) přenosné domky, montované stanové podsady, dřevěné polotovary, vše v rámci této třídy; (21) nádoby plastové; (26) odznaky slavnostní, spolkové nebo společenské, krojové nášivky a výšivky, šňůry a spony, vše v rámci této třídy; (41) výchova.

(511) 8, 16, 18, 19, 21, 26, 41
(210) O-474371

(111) **318541**
(220) 12.01.2011
(151) 08.06.2011
(540)

MagikINFO

(730) **MagikINFO s.r.o.**, Hladnovská 829/55, Ostrava, 71200, CZ
(510) (9) software pro vyhledávání počítačových programů instalovaných na počítačích a/nebo v počítačových sítích, software pro identifikaci počítačových programů instalovaných na počítačích a/nebo v počítačových sítích, software pro systemizaci počítačových programů instalovaných na počítačích a/nebo v počítačových sítích, software pro inventarizaci počítačových programů instalovaných na počítačích a/nebo v počítačových sítích, software pro vyhledávání hardware v počítačích a/nebo v počítačových sítích, software pro identifikaci hardware v počítačích a/nebo v počítačových sítích, software pro systemizaci hardware v počítačích a/nebo v počítačových sítích, software pro inventarizaci hardware v počítačích a/nebo v počítačových sítích, software pro dálkové ovládání počítačů připojených v počítačových sítích; (35) provádění softwarového a/nebo hardwarového auditu, podávání obchodních a/nebo reklamních informací o software instalovaném na počítači a/nebo v počítačové síti, podávání obchodních a/nebo reklamních informací o hardware instalovaném nebo externě připojeném k počítači a/nebo k počítačové síti; (42) vývoj a úprava software pro výše uvedené, provádění kontroly software, monitoring činnosti počítačů, monitoring využití aplikací na počítačích, monitoring práce uživatelů na počítačích.
(511) 9, 35, 42
(210) O-482344

(111) **318617**
(220) 03.12.2010
(151) 15.06.2011
(540)

BOOMERANG DIGITAL

(591) Barevná
(730) **Boomerang Communication s.r.o.**, Nad Kazankou 708/37, Praha 7 - Trója, 17100, CZ
(510) (35) propagační činnost, reklama on-line v počítačové síti, zpracování textu, reklamní texty (psaní, vydávání, zveřejňování, oznámení, vyhlášení, publikování); (41) digitální zpracování obrazu, vydávání elektronických časopisů on-line.
(511) 35, 41
(210) O-481491

(111) **318840**
(220) 21.12.2010
(151) 22.06.2011
(540)

SPED IT

(591) Barevná
(730) **SPED-IT s.r.o.**, K sádkám 158, Praha 5 - Lahovice, 15900, CZ
(740) HALAXOVÁ & HALAXOVÁ, TETRAPAT, RNDr. Zdeňka Halaxová, Dukelská 891/4, Olomouc, 77200
(510) (9) monitorovací systémy pro motorová vozidla silniční, kolejová, osobní a vodní; (35) prodej monitorovacích systémů pro motorová vozidla silniční, kolejová, osobní a vodní, prodej náhradních dílů a pneumatik pro silniční vozidla, obchodní poradenské služby v oblasti silniční dopravy, internetový prodej monitorovacích systémů pro motorová vozidla silniční, kolejová, osobní a vodní; (37) pneuservis, montáž a servis monitorovacích systémů pro motorová vozidla silniční, kolejová, osobní a vodní, opravy silničních vozidel, náhradních dílů a pneumatik pro silniční vozidla; (39) služby v dopravě a přepravě, zejména automobilové, doprava, silniční motorová doprava nákladní, silniční motorová doprava osobní, informace o dopravě, organizování cest, služby spojené s parkováním automobilů, pronájem automobilů, nákladních vozidel a kamiónů, provoz a pronájem parkovacích ploch, skladování, pronájem skladišť, informace o skladování, zprostředkování dopravy, doručování zboží, kurýrní služby, odtahová služba, odtahování dopravních prostředků při poruchách, balení, skladování a doručování zboží, silniční motorová doprava, zasilatelství - doručování zboží, manipulace s nákladem, spediční a logistická činnost, pronájem a zprostředkování těchto služeb, pronájem a zprostředkování skladů, kontejnerových přepravníků, kontejnerů, odpadních nádob a vozidel, pronájem skladovacích kontejnerů, dodávání zboží v přepravkách, kontejnerech a prodejních boxech, odborné konzultace a technické poradenství v oblasti dopravy a dopravních prostředků v rámci této třídy, poradenské služby v oblasti silniční dopravy.
(511) 9, 35, 37, 39
(210) O-481925

(111) **318931**
(220) 22.12.2010
(151) 29.06.2011
(540)

hyperreality

(730) **HyperMedia, a.s.**, Na strži 2097/63, Praha 4, Krč, 14000, CZ
(740) KAŇKA & ŠAFKA, advokátní kancelář, Mgr. Jiří Šafka, Pod Hybšmankou 2339/19, Praha 5, 15000
(510) (35) propagační činnost, reklama, pomoc při řízení obchodní činnosti, obchodní administrativní, kancelářské práce; (36) služby finanční, služby peněžní, služby nemovitostní; (45) právní služby, bezpečnostní služby pro ochranu majetku a jednotlivců, osobní a sociální služby poskytované ostatními za účelem uspokojování potřeb jednotlivců.
(511) 35, 36, 45
(210) O-481959

(111) **318932**
(220) 22.12.2010
(151) 29.06.2011
(540)

(730) **HyperMedia, a.s.**, Na strži 2097/63, Praha 4, Krč, 14000, CZ
(740) KAŇKA & ŠAFKA, advokátní kancelář, Mgr. Jiří Šafka, advokát, Pod Hybšmankou 2339/19, Praha 5, 15000
(510) (35) propagační činnost, reklama, pomoc při řízení obchodní činnosti, obchodní administrativa, kancelářské práce; (41) vzdělávání, zábava, sportovní a kulturní aktivity; (45) právní služby, bezpečnostní služby pro ochranu majetku a jednotlivců, osobní a sociální služby poskytované ostatními za účelem uspokojování potřeb jednotlivců.
(511) 35, 41, 45
(210) O-481960

(111) **318933**
(220) 22.12.2010
(151) 29.06.2011
(540)

(730) **HyperMedia, a.s.**, Na strži 2097/63, Praha 4, Krč, 14000, CZ
(740) KAŇKA & ŠAFKA, advokátní kancelář, Mgr. Jiří Šafka, Pod Hybšmankou 2339/19, Praha 5, 15000
(510) (35) propagační činnost, reklama, pomoc při řízení obchodní činnosti, obchodní administrativa, kancelářské práce; (42) vědecké a technologické služby a související výzkum a projektování, analytické a výzkumné služby v průmyslu, navrhování a vývoj počítačového hardwaru a softwaru; (45) právní služby, bezpečnostní služby pro ochranu majetku a jednotlivců, osobní a sociální služby poskytované ostatními za účelem uspokojování potřeb jednotlivců.
(511) 35, 42, 45
(210) O-481961

(111) **318934**
(220) 22.12.2010
(151) 29.06.2011
(540)

(730) **HyperMedia, a.s.**, Na strži 2097/63, Praha 4, Krč, 14000, CZ
(740) KAŇKA & ŠAFKA, advokátní kancelář, Mgr. Jiří Šafka, Pod Hybšmankou 2339/19, Praha 5, 15000
(510) (35) propagační činnost, reklama, pomoc při řízení obchodní činnosti, obchodní administrativa, kancelářské práce; (42) vědecké a technologické služby a související výzkum a projektování, analytické a výzkumné služby v průmyslu, navrhování a vývoj počítačového hardwaru a softwaru; (45) právní služby, bezpečnostní služby pro ochranu majetku a jednotlivců, osobní a sociální služby poskytované ostatními za účelem uspokojování potřeb jednotlivců.
(511) 35, 42, 45
(210) O-481962

(111) **318935**
(220) 22.12.2010
(151) 29.06.2011
(540)

(730) **HyperMedia, a.s.**, Na strži 2097/63, Praha 4, Krč, 14000, CZ
(740) KAŇKA & ŠAFKA, advokátní kancelář, Mgr. Jiří Šafka, Pod Hybšmankou 2339/19, Praha 5, 15000
(510) (35) propagační činnost, reklama, pomoc při řízení obchodní činnosti, obchodní administrativa, kancelářské práce; (42) vědecké a technologické služby a související výzkum a projektování, analytické a výzkumné služby v průmyslu, navrhování a vývoj počítačového hardwaru a softwaru; (45) právní služby, bezpečnostní služby pro ochranu majetku a jednotlivců, osobní a sociální služby poskytované ostatními za účelem uspokojování potřeb jednotlivců.
(511) 35, 42, 45
(210) O-481963

(111) **319599**
(220) 15.04.2010
(151) 03.08.2011
(540)

Radiogalerie

(730) **Český rozhlas**, Vinohradská 1409/12, Praha 2, Vinohrady, 12000, CZ
(510) (35) propagační činnost, reklama, zejména prostřednictvím rozhlasového vysílání; (38) provozování rozhlasového vysílání; (42) tvorba a provozování webových stránek.
(511) 35, 38, 42
(210) O-475932

(111) **319872**
(220) 08.04.2010
(151) 17.08.2011
(540)

Šarmantní osobnost

(730) Český rozhlas, Vinohradská 1409/12, Praha 2, Vinohrady, 12000, CZ
(510) (9) nahrané a nenahrané nosiče záznamu zvuku a obrazu; (16) propagační tiskoviny, zejména katalogy, prospekty, plakáty, fotografie, knihy, časopisy, periodické a neperiodické tiskoviny; (35) propagační činnost, reklama, zejména prostřednictvím rozhlasového vysílání; (38) provozování rozhlasového vysílání; (41) činnost vzdělávací, zábavná a vyučovací, pořádání koncertů, agenturní činnost v oblasti umění a kultury, pořádání hudebních soutěží, tvorba rozhlasových programů, rozhlasové zpravodajství, publicistika; (42) tvorba a správa webových stránek.
(511) 9, 16, 35, 38, 41, 42
(210) O-475758

(111) **320149**
(220) 25.01.2011
(151) 24.08.2011
(540)



(591) Barevná
(730) FALC Martin, U Letenského sadu 18, Praha 7, 17000, CZ
(510) (35) zasílání reklamních materiálů zákazníkům; (37) malování a natírání interiérů, montáže lešení; (42) grafický design, interiérová výzdoba, umělecký design, návrhářská a designérská činnost, aranžování interiérů a bytových prostor, doplňků, výtvarná činnost, grafické a kresličské práce.
(511) 35, 37, 42
(210) O-482639

(111) **321098**
(220) 07.02.2011
(151) 12.10.2011
(540)

Vyměňte si úsměv s Rádiem Impuls.

(730) LONDA spol. s r. o., Na příkopě 859/22, Praha 1, Nové Město, 11000, CZ
(510) (9) nahrané a nenahrané nosiče zvuku a obrazu, zejména audiokazety, videokazety, magnetofonové pásky, gramofonové desky, kompaktní disky; (16) propagační tiskoviny, zejména katalogy, prospekty, plakáty, kalendáře, fotografie, knihy, časopisy, pohlednice, penály, těžítka, periodické a neperiodické tiskoviny, tiskárenské výrobky, kancelářské potřeby, spadající do této třídy, potřeby pro knižní vazby, papírenské zboží, lepidla pro papírenské zboží nebo domácnost, štetce, štočky, papír, lepenka a výrobky z těchto materiálů, které nejsou zařazeny do jiných tříd, fotografie, učební pomůcky s výjimkou přístrojů, umělecké nebo ozdobné předměty z papíru nebo plastických hmot; (35) reklamní a propagační činnost prostřednictvím jakéhokoliv média, prostřednictvím telefonní sítě nebo datové sítě nebo informační sítě, inzertní činnost, zprostředkování reklamy, inzerce a propagace, zprostředkovatelská činnost v oblasti obchodu s výrobky ve třídách 9 a 16, televizní reklama; (38) provozování rozhlasového vysílání, šíření a výměna informací prostřednictvím počítačových a telekomunikačních sítí, včetně Internetu, televizní vysílání; (41) činnost vyučující, vzdělávací a zábavná, pořádání koncertů, hudební soutěže, živá kulturní vystoupení, publicistika, činnost vydavatelská a nakladatelská, zprostředkovatelská, poradenská a konzultační činnost v oblasti multimediální a masmediální tvorby, výroba rozhlasových a televizních programů, televizní zábava.
(511) 9, 16, 35, 38, 41
(210) O-483011

(111) **321099**
(220) 07.02.2011
(151) 12.10.2011
(540)

Vyměňte si úsměv. Rádio Impuls.

(730) LONDA spol. s r. o., Na příkopě 859/22, Praha 1, Nové Město, 11000, CZ
(510) (9) nahrané a nenahrané nosiče zvuku a obrazu, zejména audiokazety, videokazety, magnetofonové pásky, gramofonové desky, kompaktní disky; (16) propagační tiskoviny, zejména katalogy, prospekty, plakáty, kalendáře, fotografie, knihy, časopisy, pohlednice, penály, těžítka, periodické a neperiodické tiskoviny, tiskárenské výrobky, kancelářské potřeby, spadající do této třídy, potřeby pro knižní vazby, papírenské zboží, lepidla pro papírenské zboží nebo domácnost, štetce, štočky, papír, lepenka a výrobky z těchto materiálů, které nejsou zařazeny do jiných tříd, fotografie, učební pomůcky s výjimkou přístrojů, umělecké nebo ozdobné předměty z papíru nebo plastických hmot; (35) reklamní a propagační činnost prostřednictvím jakéhokoliv média, prostřednictvím telefonní sítě nebo datové sítě nebo informační sítě, inzertní činnost, zprostředkování reklamy, inzerce a propagace, zprostředkovatelská činnost v oblasti obchodu s výrobky ve třídách 9 a 16, televizní reklama; (38) provozování rozhlasového vysílání, šíření a výměna informací prostřednictvím počítačových a telekomunikačních sítí, včetně Internetu, televizní vysílání; (41) činnost vyučující, vzdělávací a zábavná, pořádání koncertů, hudební soutěže, živá kulturní vystoupení, publicistika, činnost vydavatelská a nakladatelská, zprostředkovatelská, poradenská a konzultační činnost v oblasti multimediální a masmediální tvorby, výroba rozhlasových a televizních programů, televizní zábava.
(511) 9, 16, 35, 38, 41
(210) O-483012

(111) **323470**
(220) 05.02.2010
(151) 29.02.2012
(540)



(730) Vysoké učení technické v Brně, Antonínská 548/1, Brno, 60190, CZ
(740) INPARTNERS GROUP, Ing. Dušan Kendereščí, Koliště 1965/13a, Brno, 60200
(510) (9) měřicí a regulační technika, přístroje pro měření, signalizaci, kontrolu, integrované obvody, počítače, vše v rámci této třídy; (42) základní a aplikovaný výzkum zaměřený do oblasti numerických metod a aplikovanou matematiky, metrologie a měřících metod, experimentální a aplikovanou elektrotechniku a elektroniku, obnova počítačových dat, počítačové programování, tvorba počítačových programů a jejich aktualizace, příprava tisku na počítači, automatizované zpracování dat, technická měření, odborné poradenství v oblasti výpočetní techniky, expertní služby v oblasti elektrotechniky v rámci tř. 42, vypracování odborných posudků projektování elektrických zařízení, inženýrské práce - expertizy, kalibrování, měření, technické kreslení, konstrukční práce v elektrotechnice a strojírenství, poradenské služby v oblasti počítačového hardware a software, pronájem počítačového software, odborné poradenství v oblasti elektrotechniky v rámci tř. 42, správa technických projektů, projektování, studie technických projektů, poradenská činnost ve výše uvedených oblastech.
(511) 9, 42
(210) O-474068

Zániky ochranných známek uplynutím doby platnosti

Kapitola obsahuje údaje o ochranných známkách, které zanikly uplynutím doby platnosti podle ustanovení § 29 odst. 1 zákona č. 441/2003 Sb.

Číslo zápisu (111)	Datum zániku (141)
227052	23.07.2019
227689	20.07.2019
227690	20.07.2019
227691	21.07.2019
227696	23.07.2019
228454	20.07.2019
228455	20.07.2019
228458	21.07.2019
228464	22.07.2019
228465	22.07.2019
228466	22.07.2019
229300	21.07.2019
229306	22.07.2019
230741	21.07.2019
233571	21.07.2019
238134	21.07.2019
259592	23.07.2019
309075	21.07.2019
309076	21.07.2019
309077	21.07.2019

Číslo zápisu (111)	Datum zániku (141)
309078	22.07.2019
309081	23.07.2019
309204	20.07.2019
309206	21.07.2019
309207	21.07.2019
309208	23.07.2019
309299	20.07.2019
309300	20.07.2019
309304	21.07.2019
309306	23.07.2019
309307	23.07.2019
309308	24.07.2019
309310	24.07.2019
309311	24.07.2019
309312	24.07.2019
309477	20.07.2019
309478	20.07.2019
309480	21.07.2019
309481	21.07.2019
309482	21.07.2019

Číslo zápisu (111)	Datum zániku (141)
309490	24.07.2019
309679	21.07.2019
309680	21.07.2019
309681	21.07.2019
309684	23.07.2019
309686	24.07.2019
309810	24.07.2019
309968	21.07.2019
309969	21.07.2019
310176	20.07.2019
310178	21.07.2019
310181	21.07.2019
310182	21.07.2019
310183	21.07.2019
310184	21.07.2019
310194	24.07.2019
310197	24.07.2019
310411	23.07.2019
310681	21.07.2019
310682	21.07.2019

Číslo zápisu (111)	Datum zániku (141)
310795	21.07.2019
310796	23.07.2019
310797	23.07.2019
310800	24.07.2019
310801	24.07.2019
310803	24.07.2019
310804	24.07.2019
311167	23.07.2019
311168	24.07.2019
311510	24.07.2019
311539	22.07.2019
312417	24.07.2019
312707	21.07.2019
313382	24.07.2019
313510	22.07.2019
313986	24.07.2019
318137	20.07.2019
318861	22.07.2019

Vzdání se práv k ochranné známce

Vlastník ochranné známky se může podle ustanovení § 30 zákona č. 441/2003 Sb. u Úřadu písemným prohlášením vzdát práv k ochranné známce v rozsahu všech výrobků nebo služeb, pro které byla zapsána, nebo některých z nich. Účinky tohoto prohlášení nastávají dnem doručení prohlášení vlastníka ochranné známky Úřadu a nelze je vzít zpět. V této kapitole je tedy uvedeno datum účinnosti vzdání se práv k ochranné známce. Pokud se vlastník vzdal práv k ochranné známce jen v rozsahu některých výrobků a služeb, je pod příslušným INID kódem zveřejněn rovněž zbývající seznam výrobků a služeb, pro které ochranné známka zůstává zapsána. Tato kapitola dále zahrnuje údaje o ochranných známkách, u kterých vlastník písemným prohlášením omezil rozsah ochrany ve vztahu k prvku ochranné známky.

(111) 322339
(540)



(210) O-486301
(580) s účinností ode dne 10.02.2020/vzdání se práv k ochranné známce

(111) 343958
(540)

WELDIA

(510) (9) software, počítačový software zabezpečující audiovizuální komunikaci prostřednictvím informačních a telekomunikačních sítí, software stahovatelný, software pro přístup k informacím a datům z webových stránek a z mobilních aplikací a jiných na Internet napojených zdrojů dat, software pro autorizaci přístupu do on-line databází, softwarové aplikace pro tvorbu a správu technické dokumentace pro firmy z oblasti výroby a inspekce, softwarové aplikace pro chytré telefony a tabletová zařízení, softwarové systémy; (41) organizování a vedení seminářů, kurzů a školení

v oblasti software; (42) poradenství a konzultace v oblasti software, informačních technologií, výpočetní techniky, komunikační techniky, služby v oblasti informačních technologií, vývoj, údržba a aktualizace programového vybavení, služba SaaS (hosting software pro použití třetími osobami), pronájem software.

(511) 9, 41, 42
(210) O-515831
(580) s účinností ode dne 13.02.2020/prohlášení vlastníka o částečném vzdání se práv

(111) 350510
(540)



(210) O-522440
(580) s účinností ode dne 10.02.2020/vzdání se práv k ochranné známce

Změny vlastníků ochranných známek

Kapitola obsahuje údaje o ochranných známkách, které byly převedeny nebo přešly ve smyslu ustanovení § 15 odst. 1, 2 a § 16 zákona č. 441/2003 Sb. na jiného vlastníka v rozsahu všech zapsaných výrobků nebo služeb.

Číslo zápisu (111)	Dřívější vlastník (770)	Nynější vlastník (730)	S účinností od (580)
234250	Pactiv LLC, 1900 West Field Court, Lake Forest, IL, US	Reynolds Consumer Products Inc., 1900 West Field Court, Lake Forest, IL, US	18.02.2020
235212	United Artists Corporation, a Delaware corporation, 10250 Constellation Blvd., Los Angeles, CA, US	Metro-Goldwyn-Mayer Studios Inc., 245 N. Beverly Drive, Beverly Hills, California 90210, CA, US	18.02.2020
240027	G.S.T.I., s.r.o., Příbinova ul. č. 25, 811 09 Bratislava, SK	ST. NICOLAUS a.s., 1. mája 113, 031 28 Liptovský Mikuláš, SK	14.02.2020
258771	International Data Group, Inc., 5 Speen Street, Framingham, MA, US	IDG Czech Republic, a.s., Seydlerova 2451, Praha 5, Nové Butovice, 15800, CZ	13.02.2020
267430	G.S.T.I., s.r.o., Příbinova ul. č. 25, 811 09 Bratislava, SK	ST. NICOLAUS a.s., 1. mája 113, 031 28 Liptovský Mikuláš, SK	14.02.2020
268309	Confessa Giuseppe, Holečková 25, Praha 5, 15000, CZ	Divinis s.r.o., K Trnové 195, Jíloviště, 25202, CZ	13.02.2020
268900	United Artists Corporation, 10250 Constellation Blvd., Los Angeles, CA, US	Metro-Goldwyn-Mayer Studios Inc., 245 N. Beverly Drive, Beverly Hills, California 90210, CA, US	18.02.2020
270951	United Artists Corporation, 245 N. Beverly Drive, Beverly Hills, 90210-5317, CA, US	Metro-Goldwyn-Mayer Studios Inc., 245 N. Beverly Drive, Beverly Hills, California 90210, CA, US	18.02.2020
271318	Lotte Advanced Materials Co., Ltd., 334-27, Yeosusandan-ro, Yeosu-si, Jeollanam-do, KR	LOTTE CHEMICAL CORPORATION, 300 Olympic-ro, Songpa-gu, Seoul, KR	12.02.2020
282415	Gabriel Zdeněk, Slanisko 723, Sokolnice, 66452, CZ	Mácháč Entertainment s.r.o., Kubišova 919/19, Praha 8, Libeň, 18200, CZ	17.02.2020
290680	International Data Group, Inc., 5 Speen Street, Framingham, MA, US	IDG Czech Republic, a.s., Seydlerova 2451, Praha 5, Nové Butovice, 15800, CZ	13.02.2020
295736	Mičánková Tereza, Nedašovská 352/13, Praha 5 - Zličín, 15000, CZ	Robota Rastislav, Opatovská 123/164, 911 01 Trenčín, SK	12.02.2020
314208	Pivovar Kácov s.r.o., V Malých domech II 383/9, Praha 4 - Braník, 14700, CZ	Pivovar Hubertus, a.s., Na Zámecké 1518/9, Praha 4, Nusle, 14000, CZ	18.02.2020
314357	International Data Group, Inc., 5 Speen Street, Framingham, MA, US	IDG Czech Republic, a.s., Seydlerova 2451, Praha 5, Nové Butovice, 15800, CZ	13.02.2020
324949	International Data Group, Inc., 5 Speen Street, Framingham, MA, US	IDG Czech Republic, a.s., Seydlerova 2451, Praha 5, Nové Butovice, 15800, CZ	13.02.2020
330397	AMI Computers s.r.o., Boleslavská 1384, Brandýs nad Labem-Stará Boleslav, Stará Boleslav, 25001, CZ	ISAK s.r.o., Okrouhlická 752/16, Praha 8, Kobylisy, 18200, CZ	14.02.2020
330485	Primeros Prague a.s., Římská 103/12, Praha 2, 12000, CZ	PRIMEROS s.r.o., Římská 103/12, Praha 2, Vinohrady, 12000, CZ	13.02.2020
330486	Primeros Prague a.s., Římská 103/12, Praha 2, 12000, CZ	PRIMEROS s.r.o., Římská 103/12, Praha 2, Vinohrady, 12000, CZ	13.02.2020
330489	Primeros Prague a.s., Římská 103/12, Praha 2, 12000, CZ	PRIMEROS s.r.o., Římská 103/12, Praha 2, Vinohrady, 12000, CZ	13.02.2020
332546	AVENTIS PHARMA SA, 20, avenue Raymond Aron, Antony, FR	Sanofi Mature IP, 54 rue La Boétie, 75008 Paris, FR	14.02.2020
343430	SAN - XIONG s.r.o., K Zeleným domkům 894, Praha 4, 14800, CZ	DE FENG PRAGUE s.r.o., Pod Harfou 943/34, Praha 9, Vysočany, 19000, CZ	14.02.2020
347212	Fetting Romana, Klidná 42/9, Hradec Králové, 50301, CZ	DOBŘÉ VÍNO s.r.o., č. p. 188, Klentnice, 69201, CZ	14.02.2020
350558	AVENTIS PHARMA S.A., Avenue Raymond Aron 20, Antony, 92160, FR	Sanofi Mature IP, 54 rue La Boétie, 75008 Paris, FR	14.02.2020
352454	SevenPoint2 Europe s.r.o., Zámecká 488/20, Ostrava, 70200, CZ	H2 WORLD HEALTH & BEAUTY COMPANY s.r.o., Muglinovská 154/73, Ostrava, Muglinov, 71200, CZ	18.02.2020
355208	Reality U Průhonu s.r.o., U průhonu 700/10, Praha 7, 17000, CZ	Immo Future 6 - Crossing Point Smíchov s.r.o., Václavské náměstí 837/11, Praha 1, Nové Město, 11000, CZ	17.02.2020
355208	Immo Future 6 - Crossing Point Smíchov s.r.o., Václavské náměstí 837/11, Praha 1, Nové Město, 11000, CZ	Astrid Office s.r.o., Václavské náměstí 837/11, Praha 1, Nové Město, 11000, CZ	17.02.2020
355209	Reality U Průhonu s.r.o., U průhonu 700/10, Praha 7, 17000, CZ	Immo Future 6 - Crossing Point Smíchov s.r.o., Václavské náměstí 837/11, Praha 1, Nové Město, 11000, CZ	17.02.2020
355209	Immo Future 6 - Crossing Point Smíchov s.r.o., Václavské náměstí 837/11, Praha 1, Nové Město, 11000, CZ	Astrid Office s.r.o., Václavské náměstí 837/11, Praha 1, Nové Město, 11000, CZ	17.02.2020
356434	Zentiva Group, a.s., U Kabelovny 130, Praha 10 - Dolní Měcholupy, 10237, CZ	Zentiva Group, a.s., U kabelovny 529/16, Praha 10, Dolní Měcholupy, 10200, CZ	18.02.2020

Číslo zápisu (111)	Dřívější vlastník (770)	Nynější vlastník (730)	S účinností od (580)
369001	Minář Mikuláš, Sídl. Škorna 1194, Vodňany, Vodňany II, 38901, CZ	Milion Chvilek, z. s., Koněvova 289/3, Praha 3, Žižkov, 13000, CZ	17.02.2020
373017	Zentiva Group, a.s., U kabelovny 130/22, Praha 10, Dolní Měcholupy, 10200, CZ	Zentiva Group, a.s., U kabelovny 529/16, Praha 10, Dolní Měcholupy, 10200, CZ	18.02.2020
373699	Realitní vzdělávací institut s.r.o., Rubešova 583/2, Praha 2, Vinohrady, 12000, CZ	AllCzech Promotion s.r.o., Na Folimance 2155/15, Praha 2, Vinohrady, 12000, CZ	17.02.2020
376158	Primeros Prague a.s., Římská 103/12, Praha 2, Vinohrady, 12000, CZ	PRIMEROS s.r.o., Římská 103/12, Praha 2, Vinohrady, 12000, CZ	13.02.2020

Změny v údajích o vlastnících ochranných známek

Kapitola obsahuje ochranné známky, u kterých byla v rejstříku ochranných známek vyznačena změna v údajích o vlastnících ve smyslu ustanovení § 27 odst. 2 a 7 zákona č. 441/2003 Sb.

Číslo zápisu (111)	Vlastník (730)	S účinností od (580)
89370	Ingersoll - Rand Company, a New Jersey corporation, 1 Centennial Avenue, 08855 Piscataway, NJ, US	14.02.2020
89370	Ingersoll - Rand Company, a New Jersey corporation, 800-E Beaty Street, Davidson, NC 28036, NJ, US	14.02.2020
168066	WEA International Inc., 1633 Broadway, New York, 10019, NY, US	18.02.2020
168682	Ingersoll-Rand Company, a New Jersey corporation, 1 Centennial Avenue, 08855 Piscataway, NJ, US	14.02.2020
168682	Ingersoll-Rand Company, a New Jersey corporation, 800-E Beaty Street, Davidson, NC 28036, NJ, US	14.02.2020
206149	VÝTAHY OSTRAVA spol. s r.o., Slavíkova 6142/18d, Ostrava, Poruba, 70800, CZ	17.02.2020
233679	Tena, a.s., Vinohradská 343/6, Praha 2, Vinohrady, 12000, CZ	17.02.2020
234250	Reynolds Consumer Products LLC, 1900 West Field Court, Lake Forest, IL, US	18.02.2020
234250	Pactiv LLC, 1900 West Field Court, Lake Forest, IL, US	18.02.2020
234305	Ingersoll - Rand Company, a New Jersey corporation, 800-E Beaty Street, Davidson, NC 28036, NJ, US	14.02.2020
235730	Český rozhlas, Vinohradská 1409/12, Praha 2, Vinohrady, 12000, CZ	18.02.2020
236096	AIMTEC a. s., U Prazdroje 2807/8, Plzeň, Východní Předměstí, 30100, CZ	17.02.2020
236805	BEITEL, s.r.o., Tiskařská 599/12, Praha 10, Malešice, 10800, CZ	17.02.2020
237278	Zenit, spol.s r.o., Pražská 162/19, Čáslav, Čáslav-Nové Město, 28601, CZ	12.02.2020
237295	Český rozhlas, Vinohradská 1409/12, Praha 2, Vinohrady, 12000, CZ	18.02.2020
237296	Český rozhlas, Vinohradská 1409/12, Praha 2, Vinohrady, 12000, CZ	18.02.2020
238217	Zenit, spol.s r.o., Pražská 162/19, Čáslav, Čáslav-Nové Město, 28601, CZ	12.02.2020
239773	SPOLEČNOST MV s.r.o., Molenburk 169, Vysočany, 67913, CZ	12.02.2020
253279	Barková, MADISON Jana, Sládkova 843/3, Ústí nad Labem, 40001, CZ	18.02.2020
273231	GASCO spol. s r.o., Vodárenská 22, Pardubice, Nemošice, 53003, CZ	13.02.2020
286992	Carsys s.r.o., Sokolovská 695/115b, Praha 8, Karlín, 18600, CZ	12.02.2020
288947	Carsys s.r.o., Sokolovská 695/115b, Praha 8, Karlín, 18600, CZ	12.02.2020
310528	NATURAL FOOD, s.r.o., náměstí 14. října 1307/2, Praha 5, Smíchov, 15000, CZ	12.02.2020
312398	SVITAP J. H. J. spol. s r. o., Kijevská 423/8, Svitavy, Předměstí, 56802, CZ	12.02.2020
312661	SVITAP J. H. J. spol. s r. o., Kijevská 423/8, Svitavy, Předměstí, 56802, CZ	12.02.2020
314075	MOTODĚDCI z.s., Jaurisova 515/4, Praha 4, Michle, 14000, CZ	18.02.2020
314110	NATUR APATYKA s.r.o., Týnská 1053/21, Praha 1, Staré Město, 11000, CZ	18.02.2020
314111	NATUR APATYKA s.r.o., Týnská 1053/21, Praha 1, Staré Město, 11000, CZ	18.02.2020
314428	CRYSTALITE BOHEMIA a.s., Zámecká 730, Světlá nad Sázavou, 58291, CZ	17.02.2020
315242	ABF, a.s., Beranových 667, Praha 9, Letňany, 19900, CZ	14.02.2020
315617	Český rozhlas, Vinohradská 1409/12, Praha 2, Vinohrady, 12000, CZ	18.02.2020
315824	Pavel Miroslav Ing., Andersenova 399/10, Praha 10, Štěrboholy, 10200, CZ	17.02.2020
315979	Český rozhlas, Vinohradská 1409/12, Praha 2, Vinohrady, 12000, CZ	18.02.2020
316189	STROJTEX, strojírenská s.r.o., Sylvárovská 2543, Dvůr Králové nad Labem, 54401, CZ	14.02.2020
316526	Fatra, a.s., třída Tomáše Bati 1541, Napajedla, 76361, CZ	18.02.2020
316592	ABF, a.s., Beranových 667, Praha 9, Letňany, 19900, CZ	14.02.2020
316593	ABF, a.s., Beranových 667, Praha 9, Letňany, 19900, CZ	14.02.2020
316917	Dzhuhan Vasyl Ing., T. G. Masaryka 19, Dašice, 53303, CZ	14.02.2020
316918	Dzhuhan Vasyl Ing., T. G. Masaryka 19, Dašice, 53303, CZ	14.02.2020
316919	Dzhuhan Vasyl Ing., náměstí T. G. Masaryka 19, Dašice, 53303, CZ	14.02.2020
317052	Slevomat.cz, s.r.o., Pernerova 691/42, Praha 8, Karlín, 18600, CZ	17.02.2020
317054	Slevomat.cz, s.r.o., Pernerova 691/42, Praha 8, Karlín, 18600, CZ	17.02.2020
317055	Mitom - správa nemovitostí, s.r.o., Záhřebská 244/25, Praha 2, Vinohrady, 12000, CZ	12.02.2020
317140	Český rozhlas, Vinohradská 1409/12, Praha 2, Vinohrady, 12000, CZ	18.02.2020
317273	Slevomat.cz, s.r.o., Pernerova 691/42, Praha 8, Karlín, 18600, CZ	17.02.2020
317441	Český rozhlas, Vinohradská 1409/12, Praha 2, Vinohrady, 12000, CZ	18.02.2020
318142	Heaven4skin s.r.o., Na Zeleném Vršku 182, Velké Popovice, Brtnice, 25169, CZ	13.02.2020
318145	Český rozhlas, Vinohradská 1409/12, Praha 2, Vinohrady, 12000, CZ	18.02.2020
319599	Český rozhlas, Vinohradská 1409/12, Praha 2, Vinohrady, 12000, CZ	18.02.2020

Číslo zápisu (111)	Vlastník (730)	S účinností od (580)
319872	Český rozhlas, Vinohradská 1409/12, Praha 2, Vinohrady, 12000, CZ	18.02.2020
329574	AIMTEC a. s., U Prazdroje 2807/8, Plzeň, Východní Předměstí, 30100, CZ	17.02.2020
331735	LORAS, spol. s r.o., Žižkova 430/18, Ivanovice na Hané, 68323, CZ	14.02.2020
337010	CRYSTALITE BOHEMIA a.s., Zámecká 730, Světlá nad Sázavou, 58291, CZ	17.02.2020
339773	CRYSTALITE BOHEMIA a.s., Zámecká 730, Světlá nad Sázavou, 58291, CZ	17.02.2020
340210	ZLAŤÁKY Česká republika s.r.o., Michalská 432/12, Praha 1, Staré Město, 11000, CZ	12.02.2020
341056	ZLAŤÁKY Česká republika s.r.o., Michalská 432/12, Praha 1, Staré Město, 11000, CZ	12.02.2020
343775	AIMTEC a. s., U Prazdroje 2807/8, Plzeň, Východní Předměstí, 30100, CZ	17.02.2020
346426	CRYSTALITE BOHEMIA a.s., Zámecká 730, Světlá nad Sázavou, 58291, CZ	17.02.2020
350213	Obaly Adamec a.s., Pavlova 3073/36, Ostrava, Zábřeh, 70030, CZ	13.02.2020
356946	CRYSTALITE BOHEMIA a.s., Zámecká 730, Světlá nad Sázavou, 58291, CZ	17.02.2020
357234	Domácí péče MAVEA s.r.o., Veverkova 1343/1, Hradec Králové, Pražské Předměstí, 50002, CZ	13.02.2020
360675	IOCB TECH s.r.o., Flemingovo nám. 542/2, Praha 6, Dejvice, 16000, CZ	18.02.2020
360676	IOCB TECH s.r.o., Flemingovo nám. 542/2, Praha 6, Dejvice, 16000, CZ	18.02.2020
360677	IOCB TECH s.r.o., Flemingovo nám. 542/2, Praha 6, Dejvice, 16000, CZ	18.02.2020
360678	IOCB TECH s.r.o., Flemingovo nám. 542/2, Praha 6, Dejvice, 16000, CZ	18.02.2020
360679	IOCB TECH s.r.o., Flemingovo nám. 542/2, Praha 6, Dejvice, 16000, CZ	18.02.2020
361808	ZLAŤÁKY Česká republika s.r.o., Michalská 432/12, Praha 1, Staré Město, 11000, CZ	12.02.2020
364000	IOCB TECH s.r.o., Flemingovo náměstí 542/2, Praha 6, Dejvice, 16000, CZ	13.02.2020
368112	ZLAŤÁKY Česká republika s.r.o., Michalská 432/12, Praha 1, Staré Město, 11000, CZ	12.02.2020
369453	Centrální výběrová řízení a.s., Prosecká 851/64, Praha 9, Prosek, 19000, CZ	17.02.2020
375491	Čerstvě utrženo, družstvo, Šumavská 519/35, Brno, Veveří, 60200, CZ	18.02.2020
376501	Čerstvě utrženo, družstvo, Šumavská 519/35, Brno, Veveří, 60200, CZ	18.02.2020
377574	I.D.Architektura s.r.o., Národní 416/37, Praha 1, Staré Město, 11000, CZ	12.02.2020

Ostatní rozhodné údaje a úřední opravy

Kapitola zahrnuje zejména přetřídění seznamu výrobků a služeb v návaznosti na mezinárodní zápis, opravu chyb ve formulaci, prepisů a zjevných nesprávností za účelem uvedení do souladu se skutečností. V této kapitole jsou zveřejňovány jen takové údaje, které nemohou být zveřejněny spolu se zveřejněním přihlášky nebo se zápisem ochranné známky. Dále kapitola obsahuje důležitá úřední sdělení.

(97) **EP 2461222**

Udělení evropského patentu č. 2461222 ze dne 6.11.2019 bylo zrušeno a řízení bylo přerušeno.

(97) **EP 3262725**

Udělení evropského patentu č. 3262725 ze dne 8.1.2020 bylo zrušeno a řízení bylo přerušeno.

(97) **EP 3361901**

Udělení evropského patentu č. 3361901 ze dne 27.11.2019 bylo zrušeno a řízení bylo přerušeno.

(97) **EP 3376965**

Udělení evropského patentu č. 3376965 ze dne 4.12.2019 bylo zrušeno a řízení bylo přerušeno.

(111) **369391**

(210) O-547711

V návaznosti na mezinárodní zápis OZ se "přepravky pro zvířata" ze tř. 21 přetřídí do tř. 20.

(111) **372120**

(210) O-549776

V návaznosti na mezinárodní zápis byly výrobky „náterové hmoty pro vnější a vnitřní fasády domů“ a „náterové hmoty pro stavební příčky, kryty, sklepy“ přetříděny do tř. 2.

(111) **374058**

(210) O-552952

V návaznosti na mezinárodní zápis byly služby "konzultační služby v oboru letecké techniky a dopravy" přetříděny do tř. 39.

(111) **376141**

(210) O-556005

V návaznosti na mezinárodní zápis se seznam výrobků a služeb u předmětné národní ochranné známky upravuje následovně:

položka „zavlažovací stroje pro zemědělské účely“ se přefazuje ze tř. 7 do tř. 11

položka „zemědělské nástroje“ ve tř. 7 se upřesňuje na „mechanické zemědělské nástroje“

položka „zahradnické nástroje a nástroje pro úpravu zahrad“ ve tř. 7 se upřesňuje na „elektrické zahradnické nástroje a nástroje pro úpravu zahrad“

položka „stroje a nástroje pro domácnost“ ve tř. 7 se upřesňuje na „elektrické a mechanické stroje a přístroje pro domácnost“

položka „křovinořezy“ ve tř. 7 se upřesňuje na „elektrické, motorové a bateriové křovinořezy“

položka „navijáky pro hadice“ ve tř. 7 se upřesňuje na „elektrické a mechanické navijáky pro zahradní hadice“

položka „stříkačky“ ve tř. 8 se upřesňuje na „mechanické, ruční, elektrické, bateriové a motorové spreje na rozprašování insekticidů“

položka „zařízení na tryskání vody“ ve tř. 11 se upřesňuje na „dekorační fontány, postřikovače a zavlažovací systémy“
