

Číselné INID kódy pro označování bibliografických dat technických řešení

INID Codes for the identification of bibliographic data of technical solutions

(Standard WIPO ST. 9 a ST. 80)

(11)	číslo patentu/zápisu/osvědčení	(11)	Number of the patent/registration/certification
(15)	datum zápisu průmyslového vzoru	(15)	Industrial design registration date
(21)	číslo přihlášky/žádosti	(21)	Application number
(22)	datum podání přihlášky/žádosti	(22)	Date of application filling
(23)	údaje o výstavní prioritě	(23)	Exhibition priority data
(28)	počet průmyslových vzorů	(28)	Number of industrial designs included in the application
(31)	číslo prioritní přihlášky	(31)	Number of priority application
(32)	datum podání prioritní přihlášky	(32)	Filling date of priority application
(33)	země priority	(33)	Priority country
(40)	datum zveřejnění přihlášky vynálezu	(40)	Date of publication of patent application
(45)	datum zveřejnění zapsaného průmyslového vzoru	(45)	Publication date of the registered industrial design
(47)	datum zveřejnění udělení patentu a zápisu užitého vzoru, datum zápisu užitého vzoru, datum oznámení udělení evropského patentu v Evropském patentovém věstníku	(47)	Publication date of patent granting and publication date of utility model registration, registration date of utility model, publication date of European patent granting in the European patent bulletin
(51)	mezinárodní patentové třídění/Locarnské třídění průmyslových vzorů	(51)	International Patent Classification/ Locarno Classification for Industrial Designs
(54)	Název	(54)	Title
(55)	vyobrazení průmyslového vzoru	(55)	Reproduction of the industrial design
(57)	Anotace	(57)	Abstract
(68)	číslo základního patentu	(68)	Number of the basic patent
(71)	označení přihlašovatele/žadatele	(71)	Applicant
(72)	označení původce	(72)	Inventor
(73)	označení majitele/vlastníka	(73)	Owner
(74)	označení zástupce	(74)	Attorney's name and address
(86)	číslo mezinárodní přihlášky	(86)	International application number
(87)	číslo mezinárodního zveřejnění	(87)	International publication number
(92)	datum a číslo první registrace přípravku pro Českou republiku	(92)	Date and number(s) of the first authorization to market the product in the CZ
(93)	datum, číslo a země první registrace přípravku v rámci Společenství	(93)	Date, number(s) and country of the first authorization to market the product in the EEC
(94)	doba platnosti osvědčení	(94)	Term of certification validity
(95)	označení a typ přípravku	(95)	Name of the product and product type
(96)	datum podání a číslo evropské patentové přihlášky	(96)	European patent application filling date and number
(97)	datum zveřejnění a číslo zveřejnění evropské patentové přihlášky v Evropském patentovém věstníku	(97)	European patent application publication date and publication number in the European patent bulletin

Číselné INID kódy pro označování bibliografických dat ochranných známek

INID codes and minimum required for the identification of bibliographic data relating to marks

(Standard WIPO ST.60)

(111)	Číslo zápisu ochranné známky (registrace)	(111)	Number of registration
(151)	Datum zápisu ochranné známky	(151)	Date of the registration
(210)	Číslo přihlášky ochranné známky (spisu)	(210)	Number of the application
(220)	Datum podání přihlášky	(220)	Date of filing of the application
(320)	Datum vzniku práva přednosti	(320)	Date of the first application
(442)	Datum zveřejnění přihlášky po průzkumu	(442)	Date of the publication of the examined application
(450)	Datum zveřejnění zápisu ochranné známky ve Věstníku	(450)	Date of publication of the registration
(510)	Seznam výrobků a služeb	(510)	List of goods and/or services
(511)	Číslo třídy výrobků a služeb	(511)	Number of the class of goods and/or services
(526)	Omezení rozsahu ochrany o prvek	(526)	Disclaimer
(540)	Znění nebo vyobrazení ochranné známky	(540)	Reproduction of the mark
(551)	Kolektivní ochranná známka	(551)	Collective mark
(554)	Prostorová ochranná známka	(554)	Three-dimensional mark
(558)	Ochranná známka tvořená pouze barvou nebo kombinací barev	(558)	Mark consisting exclusively of one or several colours
(580)	Datum zápisu jakékoliv transakce v souvislosti s přihláškou nebo zápisem ochranné známky do rejstříku, např. změna majitele, změna jména nebo adresy, vzdání se práv k ochranné známce atd. (účinnost)	(580)	Date of recording of any kind of transaction in respect of applications or registrations (e.g. change in ownership, change in name or address, renunciation, termination of protection)
(591)	Údaje o barevnosti ochranné známky	(591)	Information concerning colour claimed
(730)	Přihlašovatel/vlastník ochranné známky	(730)	The applicant or the holder of the mark
(740)	Zástupce	(740)	Name and address of the representative
(770)	Jméno a adresa dřívějšího přihlašovatele nebo vlastníka (v případě změny vlastnictví)	(770)	Name and address of the previous applicant or holder (in case of change in ownership)
(791)	Jméno a adresa nabyvatele licence	(791)	Name and address of the licensee
(793)	Podmínky a omezení licence	(793)	Indication of conditions and/or restrictions under the license
(800)	Mezinárodní zápis ochranné známky	(800)	International registration

Kódy pro kódování záhlaví oznámení publikovaných ve Věstníku

(Standard WIPO ST. 17)

BB9A	zveřejněné přihlášky vynálezů	MK1K	zánik užitého vzoru uplynutím doby platnosti
FG1K	zapsané užité vzory	MK4A	zánik patentů uplynutím doby platnosti
FG4A	udělené patenty	MK4F	zánik autorských osvědčení uplynutím doby platnosti
FG4Q	zapsané průmyslové vzory	MK4Q	zánik průmyslového vzoru uplynutím doby ochrany
LD3K	částečný výmaz užitého vzoru	MM4A	zánik patentů pro nezaplacení ročních poplatků
LD4Q	částečný výmaz průmyslového vzoru	MM4F	zánik autorských osvědčení pro nezaplacení ročních poplatků
MA4A	zánik patentu vzdáním se	ND1K	prodloužení platnosti užitého vzoru
MA4F	zánik autorských osvědčení vzdáním se	ND4Q	obnova doby ochrany průmyslového vzoru
MC3K	výmaz užitého vzoru	PA4A	změna autorského osvědčení na patent
MC4A	zrušení patentu	PC9A	změna dispozičního práva k vynálezu
MC4F	zrušení autorského osvědčení	PD1K	převod práv a ostatní změny majitelů užitého vzoru
MC4Q	výmaz průmyslového vzoru	PD4A	převod práv a ostatní změny majitelů patentů
MH1K	zánik užitého vzoru vzdáním se	PD4Q	převod práv a ostatní změny vlastníků průmyslových vzorů
MH4A	částečné zrušení patentu	QA9A	nabídka licence
MH4F	částečné zrušení autorského osvědčení	SB4A	zapsané patenty do rejstříku po odtajnění
MH4Q	zánik průmyslového vzoru vzdáním se	SB4F	zapsaná autorská osvědčení do rejstříku po odtajnění

Opravy Změny Různé

Opravy u přihlášek vynálezů s žádostí o udělení patentu

HA9A	jmenování vynálezce	HG9A	oprava chyb v třídění
HB9A	oprava jmen	HH9A	oprava nebo změna všeobecně
HC9A	změna jmen	HK9A	tiskové chyby v úředních věstnících
HD9A	oprava adres		
HE9A	změna adres		
HF9A	oprava dat		

Opravy ochranných dokumentů

Patenty	autorská osvědčení	užité vzory	průmyslové vzory	
TA4A	TA4F	TA1K	TA4Q	jmenování vynálezce
TB4A	TB4F	TB1K	TB4Q	oprava jmen
TC4A	TC4F	TC1K	TC4Q	změna jmen
TD4A	TD4F	TD1K	TD4Q	oprava adres
TE4A	TE4F	TE1K	TE4Q	změna adres
TF4A	TF4F	TF1K	TF4Q	oprava dat
TG4A	TG4F	TG1K	TG4Q	oprava chyb v třídění
TH4A	TH4F	TH1K	TH4Q	oprava nebo změna všeobecně
TK9A	TK9F	TK1K	TK4Q	tiskové chyby v úřed. věstnících

Kódy pro označování zemí a mezinárodních organizací použité ve věstníku

CH	Švýcarsko
CN	Čína
CY	Kypr
CZ	Česká republika
DE	Spolková republika Německo
DK	Dánsko
ES	Španělsko
FR	Francie
GB	Velká Británie
IT	Itálie
KR	Korejská republika
PL	Polsko
PT	Portugalsko
SE	Švédsko
SK	Slovensko
US	Spojené státy americké

Kódy pro označování států USA použité ve věstníku

CA	California
CO	Colorado
MA	Massachusetts
MI	Michigan
NY	New York

BB9A

Zveřejněné přihlášky vynálezů - přehled podle čísel přihlášek

Dále uvedené přihlášky vynálezů byly zveřejněny dnem, uvedeným ve Věstníku podle zákona č. 527/1990 Sb., o vynálezech a zlepšovacích návrzích, ve znění pozdějších předpisů, a jsou k dispozici v patentové knihovně Úřadu průmyslového vlastnictví, Antonína Čermáka 2a, 160 68, Praha 6.

(21)	(51)	(21)	(51)	
2017-549	G 01 B 11/06 (2006.01)	2018-196	H 02 K 15/02 (2006.01)	
2018-159	E 01 C 19/08 (2006.01)	2018-200	C 23 C 8/52 (2006.01)	
2018-165	E 06 B 3/50 (2006.01)	2018-205	G 08 B 13/08 (2006.01)	
2018-167	A 01 G 25/06 (2006.01)	2018-484	G 01 S 13/34 (2006.01)	
2018-192	H 01 M 10/60 (2014.01)	2019-69	B 32 B 37/02 (2006.01)	
2018-195	B 60 M 1/12 (2006.01)			

Zveřejněné přihlášky vynálezů - řazené podle MPT

- | | |
|---|--|
| (51) A01G 25/06 (2006.01) | (54) Způsob kontinuální výroby lehkých deskových kompozitních materiálů |
| (51) A01B 49/00 (2006.01) | (22) 08.02.2019 |
| (21) 2018-167 | (57) Způsob kontinuální výroby lehkých deskových kompozitních materiálů na bázi vnitřních lišt a fólií, jehož podstata spočívá v tom, že se nejdříve vnitřní lišty (1) na prvním pásovém dopravníku (2) uspořádají do odstupu pomocí přestavitelných rozřazovacích lišt (3) tak, aby mezi těmito vnitřními lištami vznikly vzduchové mezery (32), dále takto uspořádané vnitřní lišty (1) prochází systémem (5) nanášení lepidla, ve kterém je na jejich spodní plochy nanášeno lepidlo, dále jsou posouvány společně s kontinuálně odvíjenou spodní fólií (6) navinutou na druhý pásový dopravník (8), přičemž na tomto pásovém dopravníku (8) jsou vnitřní lišty (1) svými spodními plochami na tuto fólii přilepeny, a dále je za posuvu po čtvrtém pásovém dopravníku (14) na vrchní plochy vnitřních lišt (1) přilepena kontinuálně odvíjená vrchní folie (15), předem opatřená lepidlem. |
| (71) Výzkumný ústav zemědělské techniky, v. v. i., Praha 6, Ruzyně, CZ
Výzkumný ústav bramborářský Havlíčkův Brod, s.r.o., Havlíčkův Brod, CZ | (74) PatentEnter s.r.o., Koliště 1965/13a, Brno, Černá Pole, 60200 |
| (72) Vejchar Daniel Ing., Praha 7, Bubeneč, CZ
Procházka Jan Ing., Praha 6, Vokovice, CZ
Mayer Václav Ing., CSc., Praha 6, Řepy, CZ
Kasal Pavel Ing., Ph.D., Světlá nad Sázavou, CZ | |
| (54) Zařízení pro manipulaci se závlahovou hadicí | |
| (22) 06.04.2018 | |
| (57) Zařízení obsahuje rám (2), který je upraven pro zavěšení na pojízdný agregát. Na rámu (2) je uložen držák (12) uzpůsobený pro otočné uložení zásobní cívky (1). Na rámu (2) je upevněn alespoň jeden exemplář jednoho z pracovních nářadí, které je vybráno ze skupiny obsahující pokládací ústrojí (6) a vytahovací ústrojí (7). Pokládací ústrojí (6) je opatřeno na náběžné straně zapravovací radličkou (61), uzpůsobenou pro vytvoření drážky (d) v půdě (p), do níž se ukládá závlahová hadice (13) odvíjená ze zásobní cívky (1) při dopředném pohybu pojízdného agregátu. Pokládací ústrojí (6) může být dále opatřeno zahrnovacím tělesem (63), které je uzpůsobeno pro zahrnutí položené závlahové hadice (13). Vytahovací ústrojí (7) obsahuje hrazdu (71), která je opatřena příčkou (72), přičemž příčka (72) je orientována ve vodorovné poloze vpodstatě kolmo ke směru (f) dopředného pohybu pojízdného agregátu a je uzpůsobena pro ustavení nad úroveň okolní půdy (p). Je-li zásobní cívka (1) napojena na vytahovací ústrojí (7), je spřažena se zdrojem (74) točivého momentu, kterým je zajištěno navíjení kontinuálně vytahované závlahové hadice (13). | |
| (74) Ing. Libor Šimek, Vinohradská 194, Praha 3 - Vinohrady, 13000 | |

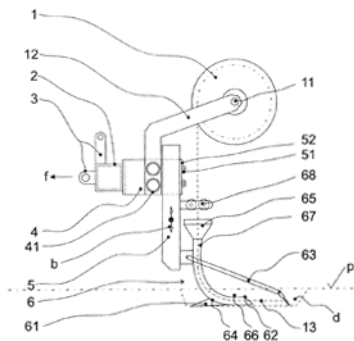
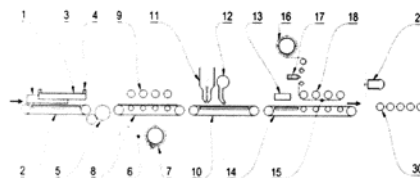

- | | |
|--|---|
| (51) B32B 37/02 (2006.01) | (51) B60M 1/12 (2006.01) |
| (51) B32B 21/00 (2006.01) | (51) B60L 5/08 (2006.01) |
| (51) B27D 1/04 (2006.01) | (51) B60L 11/18 (2006.01) |
| (21) 2019-69 | (21) 2018-195 |
| (71) ASPARA s.r.o., Brno, Žabovřesky, CZ | (71) FAIVELEY TRANSPORT CZECH a.s., Plzeň, CZ |
| (72) Krontorád Karel Ing., CSc., Bílovice nad Svitavou, CZ | (72) Lorenc Tomáš Ing., Plzeň, CZ
Kučera Lukáš Ing., Plzeň, CZ |
| | (54) Zařízení pro napájení trolejbusu zvýšeným proudem |
| | (22) 24.04.2018 |
| | (57) Vynálezem je zařízení pro napájení trolejbusu zvýšeným proudem, zejména pro dobíjení trakčních baterií. Trolej je opatřena plochým útvarem (1), ze kterého dolů vystupuje osově žebro (11) ustavené v trajektorii troleje. K plochému útvaru (1) zdola jsou přiložitelné okraje (22) vaničky (21) botky (2) trolejbusového sběrače. Vzdálenost (a) plochého útvaru (1) od dna drážky uhlíkového smyku (23) je větší než výška (b) osově žebra (11) od plochého útvaru (1). |
| | (74) POLÁČEK & kol., Patentoprávní a známková kancelář, Ing. Jiří Poláček, Dominikánská 6, Plzeň, 30112 |

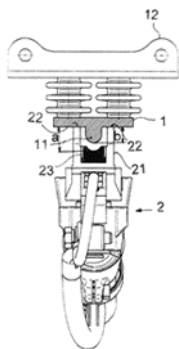

- (51) **C23C 8/52** (2006.01)
C23C 8/58 (2006.01)
B29C 33/62 (2006.01)
C08L 27/18 (2006.01)
C09D 127/18 (2006.01)

(21) **2018-200**

- (71) Univerzita Jana Evangelisty Purkyně v Ústí nad Labem, Ústí nad Labem-centrum, CZ
(72) Michna Štefan prof. Ing., Ph.D., Děčín, Děčín XXXII-Boletice nad Labem, CZ
Novotný Jan PhDr., Ph.D., Ústí nad Labem, Ústí nad Labem-centrum, CZ
Cais Jaromír Ing., Ph.D., Abertamy, CZ
Lysoňková Irena Ing., Libiř, CZ

(54) **Povlak forem z hliníkových slitin pro vulkanizaci gum pro výrobu pneumatik na bázi PTFE a způsob jeho výroby**

(22) 25.04.2018

- (57) Řešení se týká povlaku forem z hliníkových slitin pro vulkanizaci gum pro výrobu pneumatik na bázi PTFE. Povlak PTFE obsahuje rovnoměrně rozložené částice TiO₂ v tloušťce 20 až 25 μm. Dále se týká způsobu výroby povlaku forem z hliníkových slitin při kterém se připraví nanočástice z tablet oxidu titaničitého, které se rozemelou. Načež se povrch forem odmastí a odmoří v lázni o teplotě 50 až 55 °C s pH 11,0 až 12,5 po dobu 2 až 3 minut, opláchne v demineralizované vodě o teplotě 20 až 30 °C a povlákne v lázni s obsahem do 0,5 % kyseliny hexafluorozirkoničitě o teplotě 25 až 30 °C s pH 4,8 až 5,2 po dobu 1 až 2 minut. Dále se opláchne v demineralizované vodě o teplotě 20 až 30 °C a suší při teplotě 110 až 115 °C po dobu 20 až 25 minut, poté se povlákne v lázni s polytetrafluorethylenovou disperzí s obsahem částic TiO₂ na vodné bázi rozptýlitelnou na vodě s obsahem do 5 % neionogenní povrchově aktivní látky o teplotě 60 až 65 °C s pH 7,5 až 8,5 po dobu 15 až 16 minut. Poté se bez oplachu suší při teplotě 80 až 120 °C po dobu 30 až 40 minut.

- (74) Ing. Václav Kratochvíl, Husníkova 2086/22, Praha 5, Stodůlky, 15800

(51) **E01C 19/08** (2006.01)

(21) **2018-159**

- (71) FUTTEC a.s., Praha 4, Nusle, CZ
(72) Rušíkvas Jiří Mgr., Praha 2, CZ
Balcar František, Letohrad, CZ

(54) **Zařízení, zejména pro ohřev asfaltových a podobných směsí a opravy asfaltových ploch**

(22) 04.04.2018

- (57) Zařízení je opatřené nejméně jedním mikrovlnným generátorem (38), výstupní komora (35) je opatřena nejméně jedním míchadlem (37), na němž je ustaven nejméně jeden deflektor (12). Deflektor (12) je upevněn na otočném hřídeli (51) a má kruhový tvar, přičemž rovina deflektoru svírá s vertikální rovinou úhel 20 až 70 stupňů. Otočný hřídel (51) pro deflektory je vodorovný a deflektory (12) jsou různého průměru od 100 do 350 milimetrů. Řídicí systém je propojen s prostředkem měření teploty ohřívané směsi a/nebo opravované asfaltové plochy a s pohonem otočných hřídelů (51). Mikrovlnný generátor (38) v případě zvýšené kondenzace vlhkosti na podvozku, který je opatřen ventilátorem (39) s rozvodou (32) chladicího vzduchu nebo vodním chlazením. Soustava chladicího vzduchu je opatřena topným elementem, který umožňuje systémem řízené vysušení vlhkosti v mikrovlnných generátorech (38) v případě zvýšené kondenzace vlhkosti. Míchadla (37) jsou opatřena optickou závorou (53) a diskem se šterbinou (54). Výstupní komora (35) může být opatřena optickou kamerou nebo termokamerou.

- (74) Čermák a spol., JUDr. Karel Čermák Ph.D., LL.M., Elišky Peškové 735/15, Praha 5, Smíchov, 15000

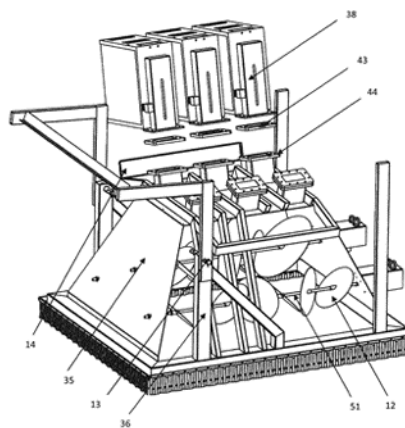

(51) **E06B 3/50** (2006.01)

(21) **2018-165**

- (71) Nordin Kenneth, Bratislava - Ružinov, SK
(72) Nordin Kenneth, Bratislava - Ružinov, SK

(54) **Zasklívací sestava**

(22) 05.04.2018

- (57) Zasklívací sestava obsahující horní vodící lištu (1), dolní vodící lištu (2) uspořádanou rovnoběžně s horní vodící lištou (1), soustavu okenních tabulí (3), které jsou uspořádatelné vedle sebe v jedné rovině mezi horní vodící lištou (1) a dolní vodící lištou (2), přičemž alespoň dvě okenní tabule (3) jsou opatřené každá alespoň jedním nosným čepem (70, 75) pro zavěšení nebo podepření a pro vedení okenní tabule (3) ve vodící liště (1, 2) a jsou uzpůsobené pro otáčení kolem osy nosného čepu (70, 75), přičemž uvedené alespoň dvě okenní tabule (3) jsou k sobě přivráceny svými vyklápěcími bočními okraji (34), které procházejí rovnoběžně s osou nosného čepu (70, 75) a s odstupem od ní, a jsou navzájem spojeny pomocí vyklápěcích pantů (46) pro vyklápění těchto okenních tabulí (3) z uvedené roviny.

- (74) KANIA, SEDLÁK, SMOLA, s.r.o., Mendlovo náměstí 907/1a, Brno, Staré Brno, 60300

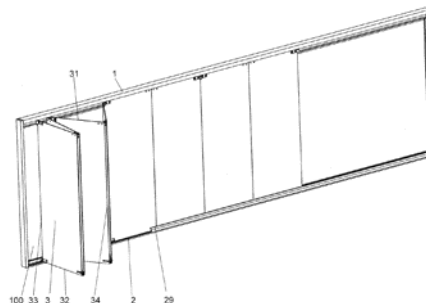

(51) **G01B 11/06** (2006.01)

(21) **2017-549**

- (71) Vysoká škola báňská - Technická univerzita Ostrava, Ostrava - Poruba, CZ

- (72) Fojtík David Ing., Ph.D., Markvartovice, CZ
Mihola Milan Ing., Ph.D., Ostrava - Poruba, CZ
Podešva Petr Ing., Ostrava - Výškovice, CZ
Černava Petr Ing., Havířov - Prostřední Suchá, CZ

(54) **Způsob bezkontaktního měření tlouštěk stěn rotačních skořepin křivkového profilu s plovoucí tloušťkou a zařízení k provádění tohoto způsobu**

(22) 17.09.2017

- (57) Způsob bezkontaktního měření tlouštěk stěn rotačních skořepin křivkového profilu s plovoucí tloušťkou má čtyři základní kroky, prvním krokem je aktivace příslušné definice měření na základě typu konkrétní měřené skořepiny a načež se automaticky nastaví uchopovací mechanismus měřicího zařízení; ve druhém kroku je měřená rotační skořepina vložena do měřicího zařízení, a ve třetím kroku je provedeno automatické měření, probíhající v šesti sekvencích a v posledním čtvrtém kroku se vyjme měřená skořepina z měřicího zařízení. Dále je popsáno zařízení k provádění

způsobu bezkontaktního měření sestávající z uchopovacího mechanismu (2) tvořeného třemi otáčejícími se uchopovacími válečky (6), jejichž osy rotace jsou rovnoběžné s centrální osou (7) uchopovacího mechanismu (2), polohovacího mechanismu (3) optických senzorů (4) a vyhodnocovací jednotky (5), uložených ve skříni (31), přičemž polohovací mechanismus (3) se může pohybovat podél centrální osy (7) horizontálně i vertikálně.

- (74) INPARTNERS GROUP, Ing. Leopold Dadej, patentový zástupce, Na Valtické 339/6, Břeclav 4, 69141

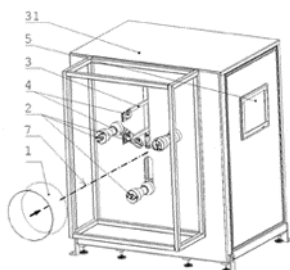

- (51) **G01S 13/34** (2006.01)
G01S 13/40 (2006.01)
G01S 13/36 (2006.01)
G01S 13/88 (2006.01)
G01N 22/00 (2006.01)
G01B 15/00 (2006.01)
G01S 7/35 (2006.01)
G01S 7/03 (2006.01)

- (21) **2018-484**
(71) České vysoké učení technické v Praze, Praha 6, Dejvice, CZ
(72) Hoffmann Karel prof. Ing., CSc., Praha 6, Veleslavín, CZ
Škvor Zbyněk prof. Ing., Praha 2, Vinohrady, CZ

- (54) **Bezkontaktní mikrovlnný měřič vzdálenosti od reflexního povrchu v rozmezí 1/4 vlnové délky až několikasetnásobek vlnové délky**

(22) 19.09.2018

- (57) Bezkontaktní mikrovlnný měřič obsahuje přeladitelnou měřicí jednotku (10), která je opatřena indikátorem mikrovlnného výkonu nebo napětí nebo proudů a je spojená s počítačem. Dále měřič obsahuje vysílací anténu (3) a přijímací anténu (5). Vysílací anténa (3) je vstupem připojena na mikrovlnný výstup přeladitelné měřicí jednotky (10) a přijímací anténa (5) je výstupem připojena na mikrovlnný vstup přeladitelné měřicí jednotky (10). Vysílací anténa (3), přijímací anténa (5) a reflexní povrch (4) jsou v takové vzájemné poloze, že přijímací anténa (5) leží ve směru šíření signálu (b_{ref}) elektromagnetického pole vyzařovaného vysílací anténou (3). Přijímací anténa (5) zároveň leží i ve směru šíření signálu (b) elektromagnetického pole vyzařovaného vysílací anténou (3) a odraženého od reflexního povrchu (4). Vyzařovací diagram přijímací antény (5) je orientován směrem k vysílací anténě (3) a reflexnímu povrchu (4). Součet elektrických délek vzdálenosti mezi vysílací anténou (3) a reflexním povrchem (4) a vzdálenosti mezi reflexním povrchem (4) a přijímací anténou (5), tvořící testovací kanál, je ve frekvenční pásmu přeladění přeladitelné měřicí jednotky (10) minimálně na jedné frekvenci o $1/2$ vlnové délky delší než elektrická délka vzdálenosti mezi vysílací anténou (3) a přijímací anténou (5) tvořící referenční kanál.

- (74) Ing. Hana Dušková, Na Kočově 180, Chotutice, 28103

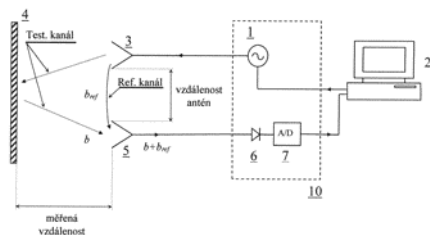

- (51) **G08B 13/08** (2006.01)
G08B 13/14 (2006.01)
G08C 17/02 (2006.01)

- (21) **2018-205**
(71) IPKA s.r.o., Brno, Trnitá, CZ
(72) Plachký Pavel Ing., Sentice, CZ

- (54) **Systém pro sledování pohybu objektů**

(22) 27.04.2018

- (57) Předmětem vynálezu je systém pro sledování pohybu objektů zahrnující snímač pohybu (1) a vzdálený server (2). Snímač pohybu (1) obsahuje mikrokontrolér (3) propojený s digitálním akcelerometrem (4), magnetometrem (5), a vysílací jednotkou (7) propojenou se vzdáleným serverem (2) přes síť LP-WAN. Dále je předmětem vynálezu způsob sledování objektů systémem zahrnující kroky:
- měření zrychlení pomocí akcelerometru, kdy mikrokontrolér, magnetometr a vysílací jednotka jsou v režimu spánku;
- pokud akcelerometr vyhodnotí, že zrychlení překročilo úroveň 0,0005 až 0,01 ms⁻², je vyslán signál k probuzení mikrokontroléru;
- po probuzení mikrokontroléru do aktivního stavu, mikrokontrolér probudí magnetometr do aktivního stavu a nepřijímá signál od akcelerometru
- magnetometr změní velikost magnetického pole a hodnoty se uloží v mikrokontroléru jako referenční hodnoty;
- magnetometr změní velikost magnetického pole po dobu TM a naměřené hodnoty jsou porovnány v mikrokontroléru s referenčními hodnotami a hodnoty difference vyšší než 10 až 60 mG jsou uloženy do interní paměti mikrokontroléru;
- po uplynutí doby TM je vyhodnocen počet překročení;
- pokud počet překročení je vyšší než mezní, je probuzena vysílací jednotka a mikrokontrolér zašle signál přes síť LP-WAN na vzdálený server.

- (74) HARBER IP s.r.o., Dukelských hrdinů 567/52, Praha 7, Holešovice, 17000

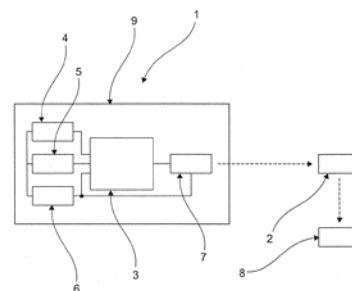

- (51) **H01M 10/60** (2014.01)
H01M 10/62 (2014.01)
H01M 10/613 (2014.01)
H01M 10/625 (2014.01)
H01M 10/643 (2014.01)

- (21) **2018-192**
(71) Nováček Tomáš, Staré Město, CZ
(72) Žáčková Veronika Bc., Zlín, Veliková, CZ
(54) **Modul tepelného výměníku pro bateriové články**

(22) 20.04.2018

- (57) Modul tepelného výměníku pro bateriové články je tvořen z řady dutých polymerních vláken (1), které oplétají bateriové články (2) a na obou koncích ústí do vstupní komory (3) a výstupní komory (4), se kterými jsou spojeny.

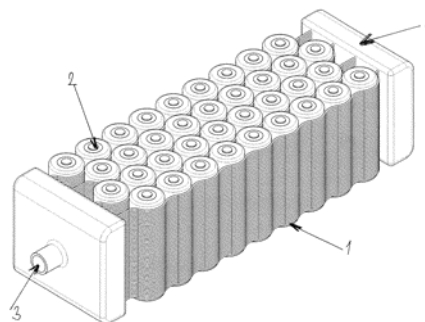

- (51) **H02K 15/02** (2006.01)
H02K 1/16 (2006.01)
H02K 1/12 (2006.01)
H02K 1/18 (2006.01)

- (21) **2018-196**
(71) České vysoké učení technické v Praze, Praha 6, Dejvice, CZ

(72) Andrlík Vladimír doc.Ing., CSc., Praha 6, Dejvice, CZ
Moravec Jan Ing., Ph.D., Průhonice, CZ
Stejskal Michal Ing., Praha 9, Třeboradice, CZ

(54) **Statorový svazek rotačních elektromotorů**

(22) 24.04.2018

(57) Vynález se týká statorového svazku (1) rotačních elektromotorů, který obsahuje válcové pouzdro (2), ve kterém jsou s vůlí zaplněnou lepicí vrstvou (4) uloženy lamely (3). Lamely (3) jsou v pouzdru (2) staženy pomocí stahovacích prstenců (5). Vnitřní povrch lamel (3) je obroben. Statorový svazek (1) je opatřen statorovým vinutím. Vnější rozměry válcového pouzdra (2) odpovídají vnitřním rozměrům kostry (7) motoru.

(74) Ing. Václav Kratochvíl, Husníkova 2086/22, Praha 5, Stodůlky, 15800

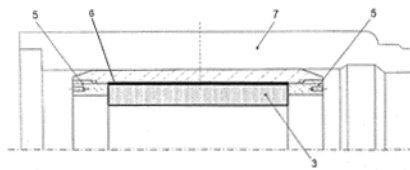

Zveřejněné přihlášky vynálezů - přehled podle třídících znaků

(51)	(2006.01)	(21)	(51)	(2006.01)	(21)
A 01 B 49/00	(2006.01)	2018-167	G 01 S 13/36	(2006.01)	2018-484
B 27 D 1/04	(2006.01)	2019-69	G 01 S 13/40	(2006.01)	2018-484
B 29 C 33/62	(2006.01)	2018-200	G 01 S 13/88	(2006.01)	2018-484
B 32 B 21/00	(2006.01)	2019-69	G 08 B 13/14	(2006.01)	2018-205
B 60 L 5/08	(2006.01)	2018-195	G 08 C 17/02	(2006.01)	2018-205
B 60 L 11/18	(2006.01)	2018-195	H 01 M 10/613	(2014.01)	2018-192
C 08 L 27/18	(2006.01)	2018-200	H 01 M 10/62	(2014.01)	2018-192
C 09 D 127/18	(2006.01)	2018-200	H 01 M 10/625	(2014.01)	2018-192
C 23 C 8/58	(2006.01)	2018-200	H 01 M 10/643	(2014.01)	2018-192
G 01 B 15/00	(2006.01)	2018-484	H 02 K 1/12	(2006.01)	2018-196
G 01 N 22/00	(2006.01)	2018-484	H 02 K 1/16	(2006.01)	2018-196
G 01 S 7/03	(2006.01)	2018-484	H 02 K 1/18	(2006.01)	2018-196
G 01 S 7/35	(2006.01)	2018-484			

Seznam přihlašovatelů zveřejněných přihlášek vynálezů

(71)	(21)	(51)	(2006.01)	(71)	(21)	(51)	(2006.01)
ASPARA s.r.o., Brno, Žabovřesky, CZ	2019-69	B 32 B 37/02	(2006.01)	Univerzita Jana Evangelisty Purkyně v Ústí nad Labem, Ústí nad Labem-centrum, CZ	2018-200	C 23 C 8/52	(2006.01)
České vysoké učení technické v Praze, Praha 6, Dejvice, CZ	2018-196	H 02 K 15/02	(2006.01)	Vysoká škola báňská - Technická univerzita Ostrava, Ostrava - Poruba, CZ	2017-549	G 01 B 11/06	(2006.01)
České vysoké učení technické v Praze, Praha 6, Dejvice, CZ	2018-484	G 01 S 13/34	(2006.01)	Výzkumný ústav zemědělské techniky, v. v. i., Praha 6, Ruzyně, CZ	2018-167	A 01 G 25/06	(2006.01)
FAIVELEY TRANSPORT CZECH a.s., Plzeň, CZ	2018-195	B 60 M 1/12	(2006.01)	Nordin Kenneth, Bratislava - Ružinov, SK	2018-165	E 06 B 3/50	(2006.01)
FUTTEC a.s., Praha 4, Nusle, CZ	2018-159	E 01 C 19/08	(2006.01)	Nováček Tomáš, Staré Město, CZ	2018-192	H 01 M 10/60	(2014.01)
IPKA s.r.o., Brno, Trmitá, CZ	2018-205	G 08 B 13/08	(2006.01)				

FG4A

Udělené patenty - přehled podle čísel patentů

V období uzávěrky tohoto čísla Věstníku udělil Úřad průmyslového vlastnictví tyto patenty.

(11)	(51)	(11)	(51)	(11)	(51)
308027	D 03 D 49/62 (2006.01)	308031	E 01 C 19/08 (2006.01)	308035	E 06 B 3/50 (2006.01)
308028	H 02 J 9/00 (2006.01)	308032	A 01 G 25/06 (2006.01)	308036	H 01 M 10/60 (2014.01)
308029	C 07 D 473/16 (2006.01)	308033	G 01 S 13/34 (2006.01)	308037	C 04 B 18/08 (2006.01)
308030	G 01 B 11/06 (2006.01)	308034	B 32 B 37/02 (2006.01)		

FG4A

Udělené patenty - přehled podle MPT

(51)	A01G 25/06 (2006.01)	Divoký Vladimír doc. RNDr., Ph.D., Olomouc, CZ
(11)	A01B 49/00 (2006.01)	Kryštof Vladimír doc. RNDr., Ph.D., Olomouc, CZ
(11)	308032	Radošová Muchová Tereza Mgr., Ph.D., Vyškov, CZ
(40)	06.11.2019	Strnad Miroslav prof. Ing., CSc., DSc., Olomouc, CZ
(21)	2018-167	(54) 2,6-Disubstituované-9-cyklopentyl-9H-puriny, jejich použití jako léčiva a farmaceutické přípravky
(73)	Výzkumný ústav zemědělské techniky, v. v. i., Praha 6, Ruzyně, CZ	(22) 20.03.2017
	Výzkumný ústav bramborářský Havlíčkův Brod, s.r.o., Havlíčkův Brod, CZ	(74) HARBER IP s.r.o., Dukelských hrdinů 567/52, Praha 7, Holešovice, 17000
(72)	Vejchar Daniel Ing., Praha 7, Bubeneč, CZ	
	Procházka Jan Ing., Praha 6, Vokovice, CZ	
	Mayer Václav Ing., CSc., Praha 6, Řepy, CZ	
	Kasal Pavel Ing., Ph.D., Světlá nad Sázavou, CZ	
(54)	Zařízení pro manipulaci se závlahovou hadicí	(51) D03D 49/62 (2006.01)
(22)	06.04.2018	D03D 51/00 (2006.01)
(74)	Ing. Libor Šimek, Vinohradská 194, Praha 3 - Vinohrady, 13000	(11) 308027
		(40) 12.03.2014
		(21) 2012-593
		(73) VÚTS, a.s., Liberec, Liberec XI-Růžodol I, CZ
(51)	B32B 37/02 (2006.01)	(72) Jirásko Petr Ing. Ph.D., Liberec 30, CZ
	B32B 21/00 (2006.01)	Marek Ondřej Ing., Liberec 13, CZ
	B27D 1/04 (2006.01)	Bilkovský Aleš Ing., Liberec 5, CZ
(11)	308034	Volanský Zdeněk Ing., Liberec 15, CZ
(40)	06.11.2019	(54) Způsob a zařízení k rozběhu tkacího stroje
(21)	2019-69	(22) 31.08.2012
(73)	ASPARA s.r.o., Brno, Žabovřesky, CZ	(74) Ing. Dobroslav Musil, patentová kancelář, Zábřdovická 801/11, Brno, Zábřdovice, 61500
(72)	Krontorád Karel Ing., CSc., Bílovice nad Svitavou, CZ	
(54)	Způsob kontinuální výroby lehkých deskových kompozitních materiálů	(51) E01C 19/08 (2006.01)
(22)	08.02.2019	(11) 308031
(74)	PatentEnter s.r.o., Koliště 1965/13a, Brno, Černá Pole, 60200	(40) 06.11.2019
		(21) 2018-159
(51)	C04B 18/08 (2006.01)	(73) FUTTEC a.s., Praha 4, Nusle, CZ
	C04B 18/14 (2006.01)	(72) Rušíkvas Jiří Mgr., Praha 2, CZ
	C04B 22/04 (2006.01)	Balcar František, Letohrad, CZ
(11)	308037	(54) Zařízení, zejména pro ohřev asfaltových a podobných směsí a opravy asfaltových ploch
(40)	18.09.2019	(22) 04.04.2018
(21)	2018-104	(74) Čermák a spol., JUDr. Karel Čermák Ph.D., LL.M., Elišky Peškové 735/15, Praha 5, Smíchov, 15000
(73)	Hanzlíček Tomáš Ing., Praha 6, Veveslavín, CZ	
	Lučaník Adam, Vrdy, Horní Bučice, CZ	
(72)	Hanzlíček Tomáš Ing., Praha 6, Veveslavín, CZ	
	Lučaník Adam, Vrdy, Horní Bučice, CZ	
(54)	Protipožární těsnící hmota	(51) E06B 3/50 (2006.01)
(22)	05.03.2018	(11) 308035
(74)	PATENT SKY s.r.o., Karlovarská 814/115, Praha 6, Řepy, 16100	(40) 06.11.2019
		(21) 2018-165
		(73) Nordin Kenneth, Bratislava - Ružinov, SK
(51)	C07D 473/16 (2006.01)	(72) Nordin Kenneth, Bratislava - Ružinov, SK
	A61K 31/52 (2006.01)	(54) Zasklívací sestava
	A61P 35/00 (2006.01)	(22) 05.04.2018
	A61P 35/02 (2006.01)	(74) KANIA, SEDLÁK, SMOLA, s.r.o., Mendlovo náměstí 907/1a, Brno, Staré Brno, 60300
(11)	308029	
(40)	03.10.2018	
(21)	2017-157	
(73)	Univerzita Palackého v Olomouci, Olomouc, CZ	(51) G01B 11/06 (2006.01)
(72)	Gucký Tomáš, Mladějovice, CZ	(11) 308030
	Řezníčková Eva Mgr., Ph.D., Olomouc, CZ	(40) 06.11.2019
	Jorda Radek Mgr., Ph.D., Olomouc, CZ	(21) 2017-549

- (73) Vysoká škola báňská - Technická univerzita Ostrava, Ostrava - Poruba, CZ
 (72) Fojtík David Ing., Ph.D., Markvartovice, CZ
 Míhola Milan Ing., Ph.D., Ostrava - Poruba, CZ
 Podešva Petr Ing., Ostrava - Výškovice, CZ
 Čerňava Petr Ing., Havířov - Prostřední Suchá, CZ
 (54) **Způsob bezkontaktního měření tloušťek stěn rotačních skořepin křivkového profilu s plovoucí tloušťkou a zařízení k provádění tohoto způsobu**
 (22) 17.09.2017
 (74) INPARTNERS GROUP, Ing. Leopold Dadej, patentový zástupce, Na Valtické 339/6, Břeclav 4, 69141

- (51) **G01S 13/34** (2006.01)
G01S 13/40 (2006.01)
G01S 13/36 (2006.01)
G01S 13/88 (2006.01)
G01N 22/00 (2006.01)
G01B 15/00 (2006.01)
G01S 7/35 (2006.01)
G01S 7/03 (2006.01)

- (11) 308033
 (40) 06.11.2019
 (21) **2018-484**
 (73) České vysoké učení technické v Praze, Praha 6, Dejvice, CZ
 (72) Hoffmann Karel prof. Ing., CSc., Praha 6, Veveřslavín, CZ
 Škvor Zbyněk prof. Ing., Praha 2, Vinohrady, CZ
 (54) **Bezkontaktní mikrovlnný měřič vzdálenosti od reflexního povrchu v rozmezí 1/4 vlnové délky až několikasetnásobek vlnové délky**
 (22) 19.09.2018
 (74) Ing. Hana Dušková, Na Kočově 180, Chotutice, 28103

- (51) **H01M 10/60** (2014.01)
H01M 10/62 (2014.01)
H01M 10/613 (2014.01)
H01M 10/625 (2014.01)
H01M 10/643 (2014.01)
 (11) 308036
 (40) 06.11.2019
 (21) **2018-192**
 (73) Nováček Tomáš, Staré Město, CZ
 (72) Žáčková Veronika Bc., Zlín, Velíková, CZ
 (54) **Modul tepelného výměníku pro bateriové články**
 (22) 20.04.2018

- (51) **H02J 9/00** (2006.01)
H02J 7/00 (2006.01)
H02J 11/00 (2006.01)
H02J 15/00 (2006.01)

- (11) 308028
 (40) 12.07.2017
 (21) **2015-895**
 (73) Univerzita Tomáše Bati ve Zlíně, Zlín, CZ
 (72) Macků Lubomír Ing., Ph.D., Zlín, CZ
 Hlavizna Martin Ing., Holešov, CZ
 (54) **Mobilní multifunkční zařízení**
 (22) 14.12.2015
 (74) Univerzita Tomáše Bati ve Zlíně, Ing. Jan Görig, Nám. T.G.Masaryka 5555, Zlín, 76001

Seznam majitelů udělených patentů

(73) ASPARA s.r.o., Brno, Žabovřesky, CZ	(11) 308034	(51) B 32 B 37/02	(2006.01)	(73) Výzkumný ústav bramborářský Havlíčkův Brod, s.r.o., Havlíčkův Brod, CZ	(11) 308032	(51) A 01 G 25/06	(2006.01)
České vysoké učení technické v Praze, Praha 6, Dejvice, CZ	308033	G 01 S 13/34	(2006.01)	Výzkumný ústav zemědělské techniky, v. v. i., Praha 6, Ruzyně, CZ	308032	A 01 G 25/06	(2006.01)
FUTTEC a.s., Praha 4, Nusle, CZ	308031	E 01 C 19/08	(2006.01)	Hanzlíček Tomáš Ing., Praha 6, Veveřslavín, CZ	308037	C 04 B 18/08	(2006.01)
Univerzita Palackého v Olomouci, Olomouc, CZ	308029	C 07 D 473/16	(2006.01)	Lučaník Adam, Vrdy, Horní Bučice, CZ	308037	C 04 B 18/08	(2006.01)
Univerzita Tomáše Bati ve Zlíně, Zlín, CZ	308028	H 02 J 9/00	(2006.01)	Nordin Kenneth, Bratislava - Ružinov, SK	308035	E 06 B 3/50	(2006.01)
VÚTS, a.s., Liberec, Liberec XI-Růžodol I, CZ	308027	D 03 D 49/62	(2006.01)	Nováček Tomáš, Staré Město, CZ	308036	H 01 M 10/60	(2014.01)
Vysoká škola báňská - Technická univerzita Ostrava, Ostrava - Poruba, CZ	308030	G 01 B 11/06	(2006.01)				

- | | | |
|--|-----------|--|
| (97) EP 1861521 | | (73) Saint-Gobain PAM, 21 Avenue Camille Cavallier 54700 Pont-à-Mousson, FR |
| (47) 24.07.2019 | | Araymond France, 38000 Grenoble, FR |
| (97) 21.09.2006 | | (72) CUNY, Arnaud, F-54119 Domgermain, FR |
| (51) C23C 22/78 | (2006.01) | POIRSON, Henri, F-54380 Dieulouard, FR |
| (96) 02.03.2006 | | BOUBTANE, Mohieddine, F-38170 Seyssinet-pariset, FR |
| (96) 06726006.7 | | LEGAT, Jean-Jacques, F-38690 Colombe, FR |
| (73) ArcelorMittal, 1160 Luxembourg, LU | | GIRARD, Didier, F-69004 Lyon, FR |
| (72) LAURENT, Jean-Pierre, 13800 Istres, FR | | (54) Zařízení silniční infrastruktury s transpondérem |
| DEVROC, Jacques, 13200 Arles, FR | | (32) 0605067 |
| (54) Způsob výroby dílu z povlečené oceli s velmi vysokou pevností po tepelném zpracování | | (31) 07.06.2006 |
| (32) 0502404 | | (33) FR |
| (31) 11.03.2005 | | (86) PCT/FR2007/000934 |
| (33) FR | | (87) WO 2007/141424 |
| (86) PCT/FR2006/000466 | | (74) A. Holas & partner Patentová a známková kancelář, Ing. Mgr. Hana Holasová, Křížová 105/4, Brno, 60300 |
| (87) WO 2006/097593 | | A. Holas & partner Patentová a známková kancelář, Ing. Mgr. Hana Holasová, Křížová 105/4, Brno, 60300 |
| (74) A. Holas & partner Patentová a známková kancelář, Ing. Mgr. Hana Holasová, Křížová 105/4, Brno, 60300 | | |
| <hr/> | | |
| (97) EP 1907037 | | (97) EP 2084476 |
| (47) 17.07.2019 | | (47) 12.06.2019 |
| (97) 01.02.2007 | | (97) 08.05.2008 |
| (51) A61M 15/00 | (2006.01) | (51) F25J 1/02 |
| (96) 27.07.2006 | | (96) 01.11.2007 |
| (96) 06765149.7 | | (96) 07834794.5 |
| (73) Glaxo Group Limited, Brentford, Middlesex TW8 9GS, GB | | (73) Sinvent AS, 7465 Trondheim, NO |
| (72) CONNELL, Hugh Alexander, Evesham, Worcestershire WR11 8ND, GB | | (72) BRENDENG, Einar, 7051 Trondheim, NO |
| HARVEY, Stephen James, GlaxoSmithKline, Ware, Hertfordshire SG12 0DP, GB | | NEKSÁ, Petter, 7030 Trondheim, NO |
| TANSLEY, Robert W., Warwick Design Consultants Ltd., Bidford On Avon, Warwickshire B50 4JH, GB | | (54) Způsob a zařízení pro zkapařiování plynu |
| (54) Dávkovač léčiva | | (32) 20065003 |
| (32) 0515584 | | (31) 01.11.2006 |
| (31) 28.07.2005 | | (33) NO |
| (33) GB | | (86) PCT/NO2007/000386 |
| (86) PCT/GB2006/002831 | | (87) WO 2008/054229 |
| (87) WO 2007/012871 | | (74) Rott, Růžička & Guttman a spol., Vyskočilova 1566, Praha 4, Michle, 14000 |
| (74) KOREJZOVA LEGAL v.o.s., JUDr. Petra Sauvage de Brantes, Korunní 810/104, Praha 10, Vinohrady, 10100 | | |
| <hr/> | | |
| (97) EP 1976506 | | (97) EP 2100713 |
| (47) 26.06.2019 | | (47) 03.07.2019 |
| (97) 26.07.2007 | | (97) 16.09.2009 |
| (51) A61K 31/352 | (2006.01) | (51) B29C 44/58 |
| A61K 31/05 | (2006.01) | B29C 33/00 |
| A61P 25/08 | (2006.01) | (96) 18.02.2009 |
| A61P 25/16 | (2006.01) | (96) 09100121.4 |
| A61P 25/28 | (2006.01) | (73) Franz Stransky Gesellschaft m.b.H, 1150 Wien, AT |
| A61P 9/10 | (2006.01) | (72) Jandl, Johann, 3011 Tullnerbach, AT |
| A61P 29/00 | (2006.01) | Haider, Christian, 8240 Friedberg, AT |
| A61P 37/00 | (2006.01) | (54) Nástroj pro výrobu plastů |
| A61K 36/185 | (2006.01) | (32) 3992008 |
| A61K 36/00 | (2006.01) | (31) 12.03.2008 |
| (96) 17.01.2007 | | (33) AT |
| (96) 07704916.1 | | (74) Ing. Petr Soukup, tř. Svobody 43/39, Olomouc, 77900 |
| (73) GW Pharma Limited, Histon Cambridge CB24 9BZ, GB | | |
| (72) GUY, Geoffrey, Wiltshire SP4 0JQ, GB | | (97) EP 2162733 |
| PLATT, Bettina, Aberdeenshire AB25 2ZD, GB | | (47) 07.08.2019 |
| (54) Rostlinné extrakty obsahující kanabinoidy jako neuroprotektivní látky | | (97) 24.12.2008 |
| (32) 0601013 | | (51) G01N 23/225 |
| (31) 18.01.2006 | | H01J 37/26 |
| (33) GB | | (2006.01) |
| (86) PCT/GB2007/000122 | | G01N 23/2252 |
| (87) WO 2007/083098 | | (2006.01) |
| (74) ŽOVICOVÁ & ŽOVIC IP, s.r.o., Záhradnícka 36, Bratislava, 82108 | | H01J 37/244 |
| | | (2006.01) |
| | | H01J 37/256 |
| | | (2006.01) |
| | | H01J 37/28 |
| | | (2006.01) |
| | | (96) 20.06.2008 |
| | | (96) 08762437.5 |
| | | (73) Oxford Instruments Nanotechnology Tools Limited, Oxon OX13 5QX, GB |
| | | (72) STATHAM, Peter, John, Oxon OX13 5QX, GB |
| | | BARKSHIRE, Ian, Richard, Oxon OX13 5QX, GB |
| | | (54) Způsob kvantitativní analýzy materiálu |
| | | (32) 0712052 |
| | | (31) 21.06.2007 |
| | | (33) GB |
| (97) EP 2024764 | | |
| (47) 24.07.2019 | | |
| (97) 13.12.2007 | | |
| (51) G01V 15/00 | (2006.01) | |
| E02D 29/14 | (2006.01) | |
| G06K 19/04 | (2006.01) | |
| G06K 19/077 | (2006.01) | |
| (96) 06.06.2007 | | |
| (96) 07788842.8 | | |

(86) PCT/GB2008/002124
(87) WO 2008/155560
(74) Vsetečka Zelený Švorčík Kalenský a partneři, advokátní a patentová kancelář, JUDr. Michal Havlík, Hálkova 1406/2, Praha 2, Nové Město, 12000

(97) **EP 2256506**
(47) 03.07.2019
(97) 01.12.2010
(51) **G01R 27/18** (2006.01)
G01R 27/02 (2006.01)
G01R 31/02 (2006.01)
(96) 27.05.2009
(96) 09161290.3
(73) Bender GmbH & Co. KG, 35305 Grünberg, DE
(72) Schäfer, Oliver, 35305 Grünberg, DE
Schepp, Karl, 35447 Reiskirchen, DE
(54) **Způsob a zařízení pro monitorování izolace neuzemněných napájecích sítí stejnosměrného a / nebo střídavého napětí**
(74) Čermák a spol., JUDr. Karel Čermák Ph.D., LL.M., Elišky Peškové 735/15, Praha 5, Smíchov, 15000

(97) **EP 2268473**
(47) 24.07.2019
(97) 01.10.2009
(51) **B29C 48/00** (2019.01)
F25D 23/06 (2006.01)
B32B 25/20 (2006.01)
B32B 5/20 (2006.01)
B32B 5/32 (2006.01)
B32B 25/04 (2006.01)
B32B 25/06 (2006.01)
B32B 27/18 (2006.01)
B32B 27/22 (2006.01)
B32B 27/28 (2006.01)
B32B 27/30 (2006.01)
B32B 27/32 (2006.01)
B32B 27/34 (2006.01)
B32B 27/36 (2006.01)
B32B 27/40 (2006.01)
B29C 44/24 (2006.01)
B29C 44/56 (2006.01)
B29L 31/00 (2006.01)
B32B 27/06 (2006.01)
B32B 27/20 (2006.01)
(96) 23.03.2009
(96) 09725688.7
(73) Fina Technology, Inc., Houston, TX 77267-4412, US
(72) SHULER, Joe, League City TX 77573, US
TIPPET, Jon, League City TX 77573, US
AGUIRRE, Juan, League City TX 77573, US
(54) **Způsob výroby vícevrstevných polymerních výrobků o snížené hmotnosti**
(32) 56103
(31) 26.03.2008
(33) US
(86) PCT/US2009/037943
(87) WO 2009/120624
(74) KOREJZOVA LEGAL v.o.s., JUDr. Petra Sauvage de Brantes, Korunní 810/104, Praha 10, Vinohrady, 10100

(97) **EP 2283685**
(47) 07.08.2019
(97) 10.12.2009
(51) **H04W 24/08** (2009.01)
(96) 01.06.2009
(96) 09758620.0
(73) Optis Cellular Technology, LLC, Plano, TX 75025, US
(72) SELÉN, Yngve, S-754 34 Uppsala, SE
KRONANDER, Jonas, S-753 17 Uppsala, SE
TULLBERG, Hugo, S-611 37 Nyköping, SE
(54) **Způsob a přístroje týkající se snímání spektra**
(32) 58668 P
(31) 04.06.2008
(33) US

(86) PCT/SE2009/050634
(87) WO 2009/148393
(74) Traplová Hakr Kubát, advokátní a patentová kancelář, Ing. Eduard Hakr, patentový zástupce, Přístavní 24, Praha 7, 17000

(97) **EP 2349217**
(47) 31.07.2019
(97) 20.05.2010
(51) **A61K 9/16** (2006.01)
A61K 31/191 (2006.01)
A61K 47/34 (2017.01)
A61K 47/36 (2006.01)
A61P 25/32 (2006.01)
A61K 9/50 (2006.01)
(96) 10.11.2009
(96) 09768176.1
(73) Debregeas Et Associes Pharma, 75008 Paris, FR
(72) LEBON, Christophe, F-28260 Rouvres, FR
SUPLIE, Pascal, F-27400 Montauve, FR
(54) **Granulát kyseliny gama-hydroxymáselné**
(32) 0857763
(31) 14.11.2008
(33) FR
(86) PCT/FR2009/052169
(87) WO 2010/055260
(74) Hák Janeček & Švestka, Patentová a známková kancelář, Ing. Pavel Janeček, U průhonu 827/5, Praha 7, Holešovice, 17000

(97) **EP 2349346**
(47) 28.08.2019
(97) 01.04.2010
(51) **A61K 31/4745** (2006.01)
A61K 47/60 (2017.01)
A61P 35/00 (2006.01)
(96) 23.09.2009
(96) 09789364.8
(73) Nektar Therapeutics, San Francisco, CA 94158, US
(72) ELDON, Michael, A., Redwood City, CA 94062, US
HARITE, Shibani, S., Fremont, CA 94555, US
BARKER, Tamra, L., Davis, CA 95616, US
(54) **Způsob metronomického dávkování camptothecinových proléčiv (např. PER-IRINOTECAN)**
(32) 99516 P, 106931 P, 173433 P
(31) 23.09.2008, 20.10.2008, 28.04.2009
(33) US, US, US
(86) PCT/US2009/005284
(87) WO 2010/036335
(74) Traplová Hakr Kubát, advokátní a patentová kancelář, Ing. Eduard Hakr, patentový zástupce, Přístavní 24, Praha 7, 17000

(97) **EP 2370224**
(47) 04.09.2019
(97) 03.06.2010
(51) **B23C 5/10** (2006.01)
B23C 5/00 (2006.01)
(96) 13.07.2009
(96) 09829488.7
(73) Greenleaf Technology Corporation, Saegertown, PA 16433, US
(72) HUGHES, Donald, R., Meadville PA 16433, US
BIGGS, Travis, J., Cochran PA 16314, US
(54) **Kulová fréza a břitová destička**
(32) 313998
(31) 26.11.2008
(33) US
(86) PCT/US2009/050413
(87) WO 2010/062411
(74) Vsetečka Zelený Švorčík Kalenský a partneři, advokátní a patentová kancelář, JUDr. Michal Havlík, Hálkova 1406/2, Praha 2, Nové Město, 12000

(97) **EP 2373148**
(47) 22.05.2019
(97) 15.07.2010
(51) **A01C 1/06** (2006.01)
A01C 1/08 (2006.01)
A01N 63/00 (2006.01)

A01N 25/00 (2006.01)
(96) 18.12.2009
(96) 09837991.0
(73) Syngenta Crop Protection AG, 4058 Basel, CH
(72) HEWLETT, Thomas, E., High Springs FL 32643, US
WATERS, John, P., Lake City FL 32055, US
BARMORE, Charles, S., Gainesville FL 32609, US
(54) **Materiál a metody regulace hlístic pomocí spór pasteuria v povlacích osiv**
(32) 139304 P
(31) 19.12.2008
(33) US
(86) PCT/US2009/068732
(87) WO 2010/080619
(74) Traplová Hakr Kubát, advokátní a patentová kancelář, Ing. Eduard Hakr patentový zástupce, Přístavní 531/24, Praha 7, Holešovice, 17000

(97) **EP 2373364**
(47) 14.08.2019
(97) 10.06.2010
(51) **A61M 5/315** (2006.01)
(96) 01.12.2009
(96) 09775143.2
(73) Sanofi-Aventis Deutschland GmbH, 65929 Frankfurt am Main, DE
(72) BOYD, Malcolm, Warwickshire CV32 9RS, GB
VEASEY, Robert, Warwickshire CV32 7EP, GB
PLUMPTRE, David, Worcestershire WR9 7RQ, GB
(54) **Zařízení pro vydávání léčiva a způsob provozu zařízení pro vydávání léčiva**
(32) 08020871, 326133
(31) 02.12.2008, 02.12.2008
(33) EP, US
(86) PCT/EP2009/066129
(87) WO 2010/063707
(74) Traplová Hakr Kubát, advokátní a patentová kancelář, ing. Jan Kubát patentový zástupce, Přístavní 24, Praha 7, 17000

(97) **EP 2373578**
(47) 22.05.2019
(97) 10.06.2010
(51) **C01B 21/20** (2006.01)
B01J 8/00 (2006.01)
B01J 8/02 (2006.01)
B01J 19/00 (2006.01)
B01J 12/00 (2006.01)
B01J 15/00 (2006.01)
(96) 01.12.2009
(96) 09767960.9
(73) thyssenkrupp Industrial Solutions AG, 45143 Essen, DE
(72) SCHWEFER, Meinhard, 59872 Meschede, DE
GROVES, Michael, 58285 Gevelsberg, DE
FUCHS, Jürgen, 44139 Dortmund, DE
MAURER, Rainer, 58332 Schwelm, DE
SIEFERT, Rolf, 33378 Rheda-Wiedenbrück, DE
HÜNDGEN, Bernhard, 46483 Wesel, DE
(54) **Zařízení a způsob pro katalytické exotermní reakce v plynné fázi a jeho použití**
(32) 102008059930
(31) 02.12.2008
(33) DE
(86) PCT/EP2009/008553
(87) WO 2010/063448
(74) Všeťečka Zelený Švorčík Kalenský a partneři, advokátní a patentová kancelář, JUDr. Michal Havlík, Hálkova 1406/2, Praha 2, Nové Město, 12000

(97) **EP 2378332**
(47) 24.07.2019
(97) 19.10.2011
(51) **G02B 6/38** (2006.01)
G02B 6/245 (2006.01)
G02B 6/25 (2006.01)
(96) 28.03.2011
(96) 11160080.5
(73) Weidmüller Interface GmbH & Co. KG, 32758 Detmold, DE
(72) Dierks, Christoph, 32760 Detmold, DE

Hanning, Günther, 32758 Detmold, DE
(54) **Nástroj typu kleští**
(32) 202010005761 U
(31) 17.04.2010
(33) DE
(74) Všeťečka Zelený Švorčík Kalenský a partneři, advokátní a patentová kancelář, JUDr. Otakar Švorčík, Hálkova 1406/2, Praha 2, Nové Město, 12000

(97) **EP 2382062**
(47) 14.08.2019
(97) 29.07.2010
(51) **B22D 41/58** (2006.01)
B22D 11/10 (2006.01)
(96) 21.01.2009
(96) 09784522.6
(73) Refractory Intellectual Property GmbH & Co. KG, 1100 Wien, AT
(72) NITZL, Gerald, 46397 Bocholt, DE
DAVIES, John, Warwickshire CV9 3LH, GB
(54) **Ponorná vstupní hubice**
(86) PCT/GB2009/000143
(87) WO 2010/084295
(74) ZIVKO MIJATOVIĆ & PARTNERS s.r.o., Jugoslávských partyzánů 639/26, Praha 6, 16000

(97) **EP 2406893**
(47) 24.07.2019
(97) 16.09.2010
(51) **H04B 7/155** (2006.01)
H04W 28/00 (2009.01)
(96) 11.03.2010
(96) 10709630.7
(73) BlackBerry Limited, Waterloo, ON N2K 0A7, CA
(72) YU, Yi, Irving, Texas 75039, US
CAI, Zhijun, Irving, Texas 75039, US
WOMACK, James Earl, Irving, Texas 75039, US
(54) **Struktura řídicího kanálu přenosové linky**
(32) 160156 P, 160158 P, 160163 P
(31) 13.03.2009, 13.03.2009, 13.03.2009
(33) US, US, US
(86) PCT/US2010/027042
(87) WO 2010/105098
(74) KOREJZOVA LEGAL v.o.s., JUDr. Petra Sauvage de Brantes, Korunní 810/104, Praha 10, Vinohrady, 10100

(97) **EP 2459218**
(47) 17.07.2019
(97) 03.02.2011
(51) **A61K 9/00** (2006.01)
A61K 31/77 (2006.01)
A61P 1/10 (2006.01)
(96) 30.07.2010
(96) 10739973.5
(73) Norgine BV, 1101 CA Amsterdam Zuid-Oost, NL
(72) SELDON, Chris, Rhondda CF39 0EA, GB
PADFIELD, Dawn, Mid-Glamorgan CF82 8SJ, GB
MORRISSEY, Frances, Mid-Glamorgan CF82 8SJ, GB
(54) **Roztoky obsahující polyethylenglykol a elektrolyty**
(32) 0913295
(31) 30.07.2009
(33) GB
(86) PCT/GB2010/001455
(87) WO 2011/012866
(74) KOREJZOVA LEGAL v.o.s., JUDr. Petra Sauvage de Brantes, Korunní 810/104, Praha 10, Vinohrady, 10100

(97) **EP 2473170**
(47) 19.06.2019
(97) 10.03.2011
(51) **A61K 31/5383** (2006.01)
A61K 33/06 (2006.01)
A61K 9/12 (2006.01)
A61P 11/00 (2006.01)
(96) 03.09.2010
(96) 10814595.4
(73) Horizon Orphan LLC, Lake Forest, IL 60045, US

(72) LOUTIT, Jefferey, S., Los Altos CA 94024, US
MORGAN, Elizabeth, E., Escondido CA 92025, US
DUDLEY, Michael, N., San Diego CA 92127, US
GRIFFITH, David, C., San Marcos CA 92069, US
LOMOVSKAYA, Olga, CA 94040, US
(54) **Použití aerosolizovaného levofloxacinu pro léčbu cystické fibrózy**
(32) 249231 P, 240092 P
(31) 06.10.2009, 04.09.2009
(33) US, US
(86) PCT/US2010/047903
(87) WO 2011/029059
(74) Všeťečka Zelený Švorčík Kalenský a partneři, advokátní a patentová kancelář, JUDr. Michal Havlík, Hálkova 1406/2, Praha 2, Nové Město, 12000

(97) **EP 2500594**
(47) 24.07.2019
(97) 19.05.2011
(51) **F16D 3/68** (2006.01)
B62D 5/04 (2006.01)
F16D 3/12 (2006.01)
(96) 27.10.2010
(96) 10829678.1
(73) Oiles Corporation, Tokyo 108-0075, JP
(72) NAKAGAWA, Noboru, Fujisawa-shi Kanagawa 252-0811, JP
YOSHIMOTO, Daisuke, Fujisawa-shi Kanagawa 252-0811, JP
(54) **Mechanismus spojení hřídele**
(32) 2009257566
(31) 10.11.2009
(33) JP
(86) PCT/JP2010/006355
(87) WO 2011/058710
(74) Traplová Hakr Kubát, advokátní a patentová kancelář, ing. Eduard Hakr patentový zástupce, Přístavní 24, Praha 7, 17000

(97) **EP 2530389**
(47) 31.07.2019
(97) 05.12.2012
(51) **F24D 13/02** (2006.01)
F24D 19/10 (2006.01)
(96) 24.05.2012
(96) 12004055.5
(73) Hemstedt GmbH, 74336 Brackenheim, DE
(72) Hemstedt, Andreas, 74336 Brackenheim, DE
(54) **Elektrické plošné topné zařízení**
(32) 102011103705
(31) 31.05.2011
(33) DE
(74) Rott, Růžička & Guttmann a spol., Vyskočilova 1566, Praha 4, Michle, 14000

(97) **EP 2532078**
(47) 03.07.2019
(97) 04.08.2011
(51) **H02K 9/28** (2006.01)
A47L 5/38 (2006.01)
(96) 31.01.2011
(96) 11705946.9
(73) Mersen France Amiens SAS, 80080 Amiens, FR
(72) VASSEUR, Patrice, F-80670 Pernois, FR
(54) **Rozváděcí zařízení pro vzduch v sacím systému pro elektrický točivý stroj**
(32) 1050674
(31) 01.02.2010
(33) FR
(86) PCT/FR2011/050186
(87) WO 2011/092441
(74) Všeťečka Zelený Švorčík Kalenský a partneři, advokátní a patentová kancelář, JUDr. Michal Havlík, Hálkova 1406/2, Praha 2, Nové Město, 12000

(97) **EP 2535895**
(47) 11.09.2019
(97) 19.12.2012
(51) **G10L 19/02** (2013.01)
G10L 21/038 (2013.01)

(96) 30.04.2004
(96) 12002662.0
(73) Dolby Laboratories Licensing Corporation, San Francisco, CA 94103, US
(72) Andersen, Robert Loring, San Francisco, CA 94103, US
Truman, Michael Mead, Missouri City, TX 77459, US
Williams, Philip Anthony, San Francisco, CA 94103, US
Vernon, Stephan Decker, San Francisco, CA 94103, US
(54) **Vylepšené audio kódovací systémy a způsoby používající spojování spektrálních složek a regenerování spektrálních složek**
(32) 434449
(31) 08.05.2003
(33) US
(74) Všeťečka Zelený Švorčík Kalenský a partneři, advokátní a patentová kancelář, JUDr. Michal Havlík, Hálkova 1406/2, Praha 2, Nové Město, 12000

(97) **EP 2571713**
(47) 17.07.2019
(97) 24.11.2011
(51) **B60K 37/06** (2006.01)
(96) 31.03.2011
(96) 11714934.4
(73) Volkswagen Aktiengesellschaft, 38436 Wolfsburg, DE
(72) DEHMANN, Rainer, 10961 Berlin, DE
(54) **Způsob a zařízení pro zobrazování informací na zobrazovací ploše**
(32) 102010020893
(31) 18.05.2010
(33) DE
(86) PCT/EP2011/001623
(87) WO 2011/144275
(74) Všeťečka Zelený Švorčík Kalenský a partneři, advokátní a patentová kancelář, JUDr. Michal Havlík, Hálkova 1406/2, Praha 2, Nové Město, 12000

(97) **EP 2573927**
(47) 30.01.2019
(97) 27.03.2013
(51) **H02M 7/5387** (2007.01)
B60L 11/18 (2019.01)
B60L 15/00 (2006.01)
(96) 26.09.2011
(96) 11182743.2
(73) Valeo Siemens eAutomotive Germany GmbH, 91056 Erlangen, DE
(72) Köpken, Hans-Georg, 91056 Erlangen, DE
(54) **Měníč elektrické energie pro elektromobily**
(74) Traplová Hakr Kubát, advokátní a patentová kancelář, Ing. Eduard Hakr patentový zástupce, Přístavní 531/24, Praha 7, Holešovice, 17000

(97) **EP 2574247**
(47) 28.08.2019
(97) 03.04.2013
(51) **A24F 47/00** (2006.01)
H05B 3/26 (2006.01)
(96) 28.09.2011
(96) 11183197.0
(73) Philip Morris Products S.A., 2000 Neuchâtel, CH
(72) Rinker, Arno, 20251 Hamburg, DE
Litzenberger, Philipp, 20251 Hamburg, DE
(54) **Propustný elektrický tepelný rezistorový povlak pro odpařování tekutin z náustků na jedno použití s membránami odpařovače**
(74) PatentEnter s.r.o., Koliště 1965/13a, Brno, Černá Pole, 60200

(97) **EP 2585182**
(47) 21.08.2019
(97) 29.12.2011
(51) **A61K 9/14** (2006.01)
A61K 33/04 (2006.01)
C01B 19/00 (2006.01)
B01D 9/00 (2006.01)
(96) 22.06.2011
(96) 11727925.7
(73) Biosyn Arzneimittel GmbH, 70734 Fellbach, DE
(72) STIEFEL, Thomas, 70184 Stuttgart, DE
KOTTWITZ, Ortwin, 70825 Korntal-Münchingen, DE
(54) **Způsob výroby farmaceuticky čistých krystalů**
(32) 10006596

(31) 24.06.2010
(33) EP
(86) PCT/EP2011/003099
(87) WO 2011/160840
(74) Traplová Hakr Kubát, advokátní a patentová kancelář, Ing. Eduard Hakr, patentový zástupce, Přístavní 24, Praha 7, 17000

(97) **EP 2613628**
(47) 10.07.2019
(97) 15.03.2012
(51) **A01M 7/00** (2006.01)
(96) 23.08.2011
(96) 11761658.1
(73) EXEL INDUSTRIES, 51200 Epernay, FR
(72) BALLU, Patrick Jean Marie, F-51100 Reims, FR
(54) **Postřikovací zařízení pro zemědělské stroje s kartografickým řízením**
(32) 1057209
(31) 10.09.2010
(33) FR
(86) PCT/FR2011/051948
(87) WO 2012/032245
(74) Čermák a spol., JUDr. Karel Čermák Ph.D., LL.M., Elišky Peškové 735/15, Praha 5, Smíchov, 15000

(97) **EP 2678128**
(47) 10.07.2019
(97) 30.08.2012
(51) **B23C 5/20** (2006.01)
(96) 23.02.2012
(96) 12712531.8
(73) Ceratizit Austria Gesellschaft M.b.H., 6600 Reutte, AT
(72) BURTSCHER, Peter, A-6651 Häselgehr, AT
DUWE, Jürgen, A-6611 Heiterwang, AT
KRABICHLER, Markus, A-6600 Lechaschau, AT
SCHLEINKOFER, Uwe, A-6600 Reutte, AT
(54) **Fréza**
(32) 1092011 U
(31) 24.02.2011
(33) AT
(86) PCT/AT2012/000041
(87) WO 2012/113006
(74) KOREJZOVA LEGAL v.o.s., JUDr. Petra Sauvage de Brantes, Korunní 810/104, Praha 10, Vinohrady, 10100

(97) **EP 2691529**
(47) 12.06.2019
(97) 04.10.2012
(51) **C12N 15/86** (2006.01)
A61K 48/00 (2006.01)
C12N 9/48 (2006.01)
(96) 02.04.2012
(96) 12763234.7
(73) University of Iowa Research Foundation, Iowa City, Iowa 52242-5500, US
(72) DAVIDSON, Beverly, L., Iowa City, Iowa 52242-5500, US
(54) **Částice AAV2 obsahující AAV2 kapsidový protein a vektor obsahující nukleovou kyselinu kódující tripeptidylpeptidázu 1 (TPP1) pro použití při léčení pozdní infantilní lipoidní lipofuscinozy (LINCL) u savce, který nenáleží mezi hlodavce, intraventrikulární injekcí nebo ICV dodáním.**
(32) 201161470460 P
(31) 31.03.2011
(33) US
(86) PCT/US2012/031896
(87) WO 2012/135857
(74) Všeťečka Zelený Švorčík Kalenský a partneři, advokátní a patentová kancelář, JUDr. Michal Havlík, Hálkova 1406/2, Praha 2, Nové Město, 12000

(97) **EP 2716684**
(47) 26.06.2019
(97) 22.11.2012
(51) **C08G 73/06** (2006.01)
C08L 79/06 (2006.01)
A61P 41/00 (2006.01)
C07D 401/04 (2006.01)

(96) 17.05.2012
(96) 12785811.6
(73) Joint Stock Company "Pharmasyntez", Irkutsk 664007, RU
(72) SHURYGIN, Mikhail Gennadievich, Irkutsk 664057, RU
SHURYGINA, Irina Aleksandrovna, Irkutsk 664057, RU
(54) **Sloučeniny pro profylaxi a léčení adnezního procesu**

(32) 2011119848 U, 2011053043 U
(31) 17.05.2011, 26.12.2011
(33) RU, RU
(86) PCT/IB2012/052483
(87) WO 2012/156938
(74) Všeťečka Zelený Švorčík Kalenský a partneři, advokátní a patentová kancelář, JUDr. Michal Havlík, Hálkova 1406/2, Praha 2, Nové Město, 12000

(97) **EP 2723385**
(47) 31.07.2019
(97) 27.12.2012
(51) **A61K 47/10** (2017.01)
A61K 47/12 (2006.01)
A61K 47/38 (2006.01)
A61K 47/44 (2017.01)
A61P 31/22 (2006.01)
A61K 9/00 (2006.01)
A61K 9/70 (2006.01)
A61K 47/02 (2006.01)
(96) 21.06.2012
(96) 12731592.7
(73) Urgo Recherche Innovation et Développement, 21300 Chenove, FR
(72) DERAİN, Nathalie, F-21370 Prenois, FR
(54) **Filmotvorná směs a její využití při léčbě herpesu**
(32) 1155493
(31) 22.06.2011
(33) FR
(86) PCT/FR2012/051417
(87) WO 2012/175879
(74) KOREJZOVA LEGAL v.o.s., JUDr. Petra Sauvage de Brantes, Korunní 810/104, Praha 10, Vinohrady, 10100

(97) **EP 2726092**
(47) 19.06.2019
(97) 03.01.2013
(51) **A61K 38/55** (2006.01)
C07K 19/00 (2006.01)
A61K 39/395 (2006.01)
A61P 29/00 (2006.01)
A61P 9/00 (2006.01)
A61P 11/00 (2006.01)
A61P 11/06 (2006.01)
A61P 35/00 (2006.01)
A61P 9/10 (2006.01)
A61P 19/02 (2006.01)
A61P 1/00 (2006.01)
A61P 3/10 (2006.01)
A61P 37/06 (2006.01)
A61P 21/00 (2006.01)
A61P 31/04 (2006.01)
A61P 31/10 (2006.01)
A61P 31/12 (2006.01)
A61K 39/40 (2006.01)
A61K 39/42 (2006.01)
(96) 28.06.2012
(96) 12804863.4
(73) Inhibrx, LP, La Jolla, CA 92037, US
(72) ECKELMAN, Brendan, P., La Jolla, CA 92037, US
TIMMER, John, C., La Jolla, CA 92037, US
NGUY, Peter, L., La Jolla, CA 92037, US
GUENTHER, Grant, B., La Jolla, CA 92037, US
DEVERAUX, Quinn, La Jolla, CA 92037, US
(54) **Serpínové fúzní proteiny a způsoby jejich použití**
(32) 201161502055 P, 201161570394 P, 201161577204 P, 201261638168 P
(31) 28.06.2011, 14.12.2011, 19.12.2011, 25.04.2012
(33) US, US, US, US

(86) PCT/US2012/044730
(87) WO 2013/003641
(74) ŽOVICOVÁ & ŽOVIC IP, s.r.o., Záhradnícka 36, Bratislava, 82108

(97) **EP 2746127**
(47) 17.07.2019
(97) 25.06.2014
(51) **B61D 17/00** (2006.01)
B61D 17/12 (2006.01)
B61D 17/14 (2006.01)

(96) 05.12.2013
(96) 13195847.2
(73) Siemens Mobility GmbH, 81739 München, DE
(72) Baumann, Stefan, 86609 Donauwörth, DE
Bohrer, Markus, 90461 Nürnberg, DE

(54) **Střecha kolejového vozidla**
(32) 102012223813
(31) 19.12.2012
(33) DE
(74) Čermák a spol., JUDr. Karel Čermák Ph.D., LL.M., Elišky Peškové
735/15, Praha 5, Smíchov, 15000

(97) **EP 2766209**
(47) 22.05.2019
(97) 18.04.2013
(51) **B60K 37/06** (2006.01)
(96) 09.10.2012
(96) 12783502.3

(73) Volkswagen Aktiengesellschaft, 38440 Wolfsburg, DE
(72) HAUSCHILD, Frank, 12159 Berlin, DE
KUHNS, Mathias, 14129 Berlin, DE
PETERSEN, Sönke, 12205 Berlin, DE
LOU, Jian, 10707 Berlin, DE

(54) **Způsob a zařízení pro zobrazení provozních stavů zařízení vozidla**
(32) 102011116124
(31) 15.10.2011
(33) DE
(86) PCT/EP2012/004230
(87) WO 2013/053464
(74) Všeťečka Zelený Švorčík Kalenský a partneři, advokátní a patentová
kancelář, JUDr. Michal Havlík, Hálkova 1406/2, Praha 2, Nové Město,
12000

(97) **EP 2790953**
(47) 17.07.2019
(97) 20.06.2013
(51) **B60K 37/06** (2006.01)
G06F 3/0482 (2013.01)

(96) 13.12.2012
(96) 12808335.9
(73) Volkswagen Aktiengesellschaft, 38440 Wolfsburg, DE
(72) FAUSTMANN, Matthias, 38159 Vechelde, DE
SONNAK, Ulrich, 38108 Braunschweig, DE
SIEGMUND, Margret, 38518 Gifhorn, DE
BURGHOFF, Christian, 38106 Braunschweig, DE
KLÖPPING, Matthias, 38106 Braunschweig, DE

(54) **Způsob a ovládací zařízení pro nastavování funkcí vozidla**
(32) 102011121419, 102012010490, 102012011503
(31) 17.12.2011, 26.05.2012, 09.06.2012
(33) DE, DE, DE
(86) PCT/EP2012/075401
(87) WO 2013/087777
(74) Všeťečka Zelený Švorčík Kalenský a partneři, advokátní a patentová
kancelář, JUDr. Michal Havlík, Hálkova 1406/2, Praha 2, Nové Město,
12000

(97) **EP 2805720**
(47) 07.08.2019
(97) 26.11.2014
(51) **A61K 31/575** (2006.01)
A61P 21/00 (2006.01)
A61P 19/02 (2006.01)
A61P 11/06 (2006.01)

(96) 28.05.2009
(96) 14173342.8
(73) ReveraGen BioPharma, Inc., Rockville, MD 20850, US

(72) Mccall, John, M., Kensington, MD 20895, US
Hoffman, Eric, Kensington, MD 20895, US
Kanneboyina, Nagaraju, Kensington, MD 20895, US

(54) **Nehormonální steroidní modulatory nf-kb pro léčbu onemocnění**

(32) 56715 P
(31) 28.05.2008
(33) US

(74) Všeťečka Zelený Švorčík Kalenský a partneři, advokátní a patentová
kancelář, JUDr. Michal Havlík, Hálkova 1406/2, Praha 2, Nové Město,
12000

(97) **EP 2807160**

(47) 24.07.2019
(97) 01.08.2013

(51) **C07D 471/04** (2006.01)
A61K 31/437 (2006.01)
A61P 9/00 (2006.01)
A61P 13/00 (2006.01)

(96) 26.01.2013
(96) 13740566.8

(73) Angion Biomedica Corp., Uniondale, NY 11553, US
PANICKER, Bijoy, Holtsville, NY 11741, US
MISHRA, Rama, K., Chicago, IL 60607, US
JUNG, Dawoon, Tenafly, NJ 07670, US
OEHLEN, Lambertus, J.W.M., Westbury, NY 11590, US
LIM, Dong Sung, Fair Lawn, NJ 07410, US

(54) **Antifibrotické sloučeniny a jejich použití**

(32) 201261632582 P
(31) 26.01.2012

(33) US
(86) PCT/US2013/023324

(87) WO 2013/112959

(74) PatentEnter s.r.o., Koliště 1965/13a, Brno, Černá Pole, 60200

(97) **EP 2812647**

(47) 29.05.2019
(97) 15.08.2013

(51) **G01B 11/02** (2006.01)
G01B 17/00 (2006.01)
G01B 21/16 (2006.01)

(96) 11.02.2013
(96) 13703593.7

(73) Bombardier Transportation GmbH, 10785 Berlin, DE
BÖHM, Marian, 95349 Thurnau, DE
NETTER, Helmut, 47906 Kempen, DE
HARTER, Matthias, 01454 Radeberg, DE
ZECHEL, Gero, 01097 Dresden, DE

(54) **Způsob a uspořádání pro měření vzdáleností mezi kolejovým
vozidlem a předmětem uspořádaným na boku kolejového vozidla**

(32) 102012202068
(31) 10.02.2012

(33) DE
(86) PCT/EP2013/052683

(87) WO 2013/117758

(74) Macek and Partners, Mgr. Jiří Macek, Sázavská 751/16, Praha 2,
Vinohrady, 12000

(97) **EP 2816171**

(47) 17.07.2019
(97) 24.12.2014

(51) **E04F 13/08** (2006.01)
E04F 10/06 (2006.01)

(96) 02.06.2014
(96) 14401069.1

(73) fischerwerke GmbH & Co. KG, 72178 Waldachtal, DE
(72) Flügge, Alexander, 91207 Lauf a.d. Pegnitz, DE
Heiß, Daniel, 71083 Herrenberg, DE

(54) **Montážní deska pro upevnění stavebního dílu na stěně**

(32) 102013106428
(31) 20.06.2013

(33) DE

(74) Všeťečka Zelený Švorčík Kalenský a partneři, advokátní a patentová
kancelář, JUDr. Michal Havlík, Hálkova 1406/2, Praha 2, Nové Město,
12000

(97) EP 2818952		G01R 31/08	(2006.01)
(47) 26.06.2019		H02H 7/26	(2006.01)
(97) 31.12.2014		(96) 17.07.2014	
(51) G05B 19/418	(2006.01)	(96) 14177467.9	
G06K 7/10	(2006.01)	(73) Bender GmbH & Co. KG, 35305 Grünberg, DE	
B61L 3/12	(2006.01)	(72) Hackl, Dipl.-Ing. Dieter, 35463 Fernwald, DE	
B61L 25/02	(2006.01)	(54) Systém vyhledávání vad v izolaci s větveným selektivním napájením a se selektivním kontrolním systémem izolace, stejně jako způsob určování impedance příčného spojení mezi dvěma subsystémy	
B61L 27/04	(2006.01)	(32) 102013218836	
(96) 27.06.2014		(31) 19.09.2013	
(96) 14002200.5		(33) DE	
(73) SERVUS Intralogistik GmbH, 6850 Dornbirn, AT		(74) Čermák a spol., JUDr. Karel Čermák Ph.D., LL.M., Elišky Peškové 735/15, Praha 5, Smíchov, 15000	
(72) Beer, Christian, 6858 Schwarzach, AT			
(54) Rídící systém pro kolejový pojezdový robot a způsob k jeho provozu			
(32) 102013010787			
(31) 28.06.2013			
(33) DE			
(74) Všetěčka Zelený Švorčík Kalenský a partneři, advokátní a patentová kancelář, JUDr. Michal Havlík, Hálkova 1406/2, Praha 2, Nové Město, 12000			
<hr/>			
(97) EP 2839943		(97) EP 2852785	
(47) 04.09.2019		(47) 14.08.2019	
(97) 25.02.2015		(97) 28.11.2013	
(51) B29C 48/40	(2019.01)	(51) C10M 171/00	(2006.01)
B29C 48/92	(2019.01)	C10M 177/00	(2006.01)
B29C 48/25	(2019.01)	(96) 21.05.2013	
B29B 7/48	(2006.01)	(96) 13793983.1	
B29B 7/72	(2006.01)	(73) Nippon Steel Corporation, Tokyo 100-8071, JP	
(96) 14.07.2014		VALLOUREC OIL AND GAS FRANCE, 59620 Aulnoye-Aymeries, FR	
(96) 14176902.6		(72) GOTO, Kunio, Tokyo 100-8071, JP	
(73) Leistriz Extrusionstechnik GmbH, 90459 Nürnberg, DE		(54) Trubkový závitový spoj mající zlepšené vlastnosti sestavování při vysokém kroutivém momentu	
(72) Rechter, Frank, 97215 Uffenheim OT Welbhausen, DE		(32) 2012117550	
Wolf, Sven, 90522 Oberasbach, DE		(31) 23.05.2012	
(54) Vytlačovací lis a způsob ovládání točivého momentu		(33) JP	
(32) 102013108629		(86) PCT/JP2013/064558	
(31) 09.08.2013		(87) WO 2013/176281	
(33) DE		(74) A. Holas & partner Patentová a známková kancelář, Ing. Mgr. Hana Holasová, Křížová 105/4, Brno, 60300	
(74) Traplová Hakr Kubát, advokátní a patentová kancelář, ing. Eduard Hakr patentový zástupce, Přístavní 24, Praha 7, 17000		A. Holas & partner Patentová a známková kancelář, Ing. Mgr. Hana Holasová, Křížová 105/4, Brno, 60300	
<hr/>			
(97) EP 2843071		(97) EP 2861236	
(47) 31.07.2019		(47) 17.07.2019	
(97) 31.10.2013		(97) 19.12.2013	
(51) C22C 38/00	(2006.01)	(51) A61K 31/785	(2006.01)
C22C 38/22	(2006.01)	A61K 9/00	(2006.01)
C22C 38/02	(2006.01)	(96) 15.06.2012	
C22C 38/04	(2006.01)	(96) 12732788.0	
C22C 38/06	(2006.01)	(73) Pharmathen S.A., 15351 Pallini Attikis, GR	
C22C 38/24	(2006.01)	(72) KARAVAS, Evangelos, 153 51 Pallini Attikis, GR	
C22C 38/42	(2006.01)	KOUTRIS Efthimios, 153 51 Pallini Attikis, GR	
C22C 38/46	(2006.01)	SAMARA, Vasiliki, 153 51 Pallini Attikis, GR	
C22C 38/44	(2006.01)	DIAKIDOU, Amalia, 153 51 Pallini Attikis, GR	
C21D 9/34	(2006.01)	PAPANIKOLAOU, Georgia, 153 51 Pallini Attikis, GR	
B60B 17/00	(2006.01)	MPARMPALEXIS, Panagiotis, 153 51 Pallini Attikis, GR	
(96) 08.04.2013		(54) Farmaceutický prostředek obsahující polymer, vázající fosfát	
(96) 13781045.3		(86) PCT/EP2012/002547	
(73) Nippon Steel Corporation, Tokyo 100-8071, JP		(87) WO 2013/185789	
(72) YAMAMOTO, Yuichiro, Tokyo 100-8071, JP		(74) KOREJZOVA LEGAL v.o.s., JUDr. Petra Sauvage de Brantes, Korunní 810/104, Praha 10, Vinohrady, 10100	
TAKESHITA, Yukiteru, Tokyo 100-8071, JP			
KIRIYAMA, Kentaro, Tokyo 100-8071, JP			
KATO, Takanori, Tokyo 100-8071, JP			
(54) Ocel na železniční kolo			
(32) 2012102821			
(31) 27.04.2012			
(33) JP			
(86) PCT/JP2013/060588			
(87) WO 2013/161548			
(74) PATENTSERVIS Praha a.s., Na Podkovce 281/10, Praha 4, Podolí, 14700			
<hr/>			
(97) EP 2851692		(97) EP 2878307	
(47) 12.06.2019		(47) 24.07.2019	
(97) 25.03.2015		(97) 03.06.2015	
(51) G01R 27/18	(2006.01)	(51) A61K 39/095	(2006.01)
H02H 3/17	(2006.01)	A61K 39/102	(2006.01)
G01R 31/14	(2006.01)	A61K 39/116	(2006.01)
H02H 3/33	(2006.01)	A61P 31/04	(2006.01)
		(96) 23.06.2006	
		(96) 14198052.4	
		(73) GlaxoSmithKline Biologicals S.A., 1330 Rixensart, BE	
		(72) Biemans, Ralph Leon, 1330 Rixensart, BE	
		Boutriau, Dominique, 1330 Rixensart, BE	
		Capiau, Carine, 1330 Rixensart, BE	
		Denoel, Philippe, 1330 Rixensart, BE	
		Duvivier, Pierre, 1330 Rixensart, BE	
		Poolman, Jan, 1330 Rixensart, BE	
		(54) Imunogenní kompozice	
		(32) 0513069, 0513071, 0515556, 0524204, 0526041, 0526040	
		(31) 27.06.2005, 27.06.2005, 28.07.2005, 28.11.2005, 21.12.2005, 21.12.2005	

- (33) GB, GB, GB, GB, GB, GB
(74) A. Holas & partner Patentová a známková kancelář, Ing. Mgr. Hana Holasová, Křížová 105/4, Brno, 60300
-
- (97) **EP 2884976**
(47) 24.07.2019
(97) 20.02.2014
(51) **A61K 31/416** (2006.01)
C07D 231/56 (2006.01)
C07D 471/04 (2006.01)
C07D 403/06 (2006.01)
C07D 401/06 (2006.01)
A61K 31/496 (2006.01)
A61K 31/5377 (2006.01)
A61K 31/454 (2006.01)
A61P 29/00 (2006.01)
A61P 37/00 (2006.01)
C07D 209/26 (2006.01)
(96) 14.08.2013
(96) 13829099.4
(73) Merck Sharp & Dohme Corp., Rahway, NJ 07065, US
(72) BARR, Kenneth Jay, Boston, Massachusetts 02116, US
MACLEAN, John, Brookline, Massachusetts 02446, US
ZHANG, Hongjun, Newton, Massachusetts 02460, US
BERESIS, Richard Thomas, Shanghai 200040, CN
ZHANG, Dongshan, Shanghai 201203, CN
ANDRESEN, Brian, Boston, Massachusetts 02115, US
ANTHONY, Neville, Northborough, Massachusetts 01532, US
LAPOINTE, Blair, Boston, Massachusetts 02115, US
SCIAMMETTA, Nunzio, Boston, Massachusetts 02115, US
(54) **3-CYKLOHEXYLEM A CYKLOHEXYLEM SUBSTITUOVANÉ INDOLOVÉ A INDAZOLOVÉ SLOUČENINY JAKO INHIBITORY ROR γ T A JEJICH POUŽITÍ**
(32) PCT/CN2012/080133
(31) 15.08.2012
(33) CN
(86) PCT/US2013/054902
(87) WO 2014/028597
(74) PatentEnter s.r.o., Koliště 1965/13a, Brno, Černá Pole, 60200
-
- (97) **EP 2895365**
(47) 10.07.2019
(97) 20.03.2014
(51) **B60T 15/20** (2006.01)
(96) 09.09.2013
(96) 13759733.2
(73) KNORR-BREMSE Systeme für Schienenfahrzeuge GmbH, 80809 München, DE
(72) AMANN, Klaus, 85774 Unterföhring, DE
GARTEN, Thomas, 01896 Pulsnitz, DE
(54) **Tlakový regulační ventil s integrovanou funkcí vyrovnávání tlaku a funkcí zpětného ventilu**
(32) 102012108538
(31) 12.09.2012
(33) DE
(86) PCT/EP2013/068554
(87) WO 2014/040933
(74) Všeťečka Zelený Švorčík Kalenský a partneři, advokátní a patentová kancelář, JUDr. Michal Havlík, Hálkova 1406/2, Praha 2, Nové Město, 12000
-
- (97) **EP 2897588**
(47) 17.07.2019
(97) 28.05.2015
(51) **A61K 9/00** (2006.01)
(96) 21.11.2014
(96) 14809248.9
(73) Teva Branded Pharmaceutical Products R&D, Inc., Frazer PA 19355, US
(72) DALVI, Mukui, Miami, FL 33169, US
WU, Libo, Miami, FL 33169, US
(54) **Inhalovatelný lék**
(32) 201361907782 P
(31) 22.11.2013
(33) US
-
- (86) PCT/US2014/066872
(87) WO 2015/077594
(74) ŽOVICOVÁ & ŽOVIC IP, s.r.o., Záhradnícka 36, Bratislava, 82108
-
- (97) **EP 2902103**
(47) 03.07.2019
(97) 05.08.2015
(51) **B01J 13/16** (2006.01)
(96) 31.01.2014
(96) 14153410.7
(73) Leibniz-Institut für Polymerforschung Dresden e.V., 01069 Dresden, DE
(72) Synytska, Alla, 01187 Dresden, DE
Kirillova, Alina, 01069 Dresden, DE
(54) **Způsob přípravy janusových částic s polymerními slupkami**
(74) Všeťečka Zelený Švorčík Kalenský a partneři, advokátní a patentová kancelář, JUDr. Michal Havlík, Hálkova 1406/2, Praha 2, Nové Město, 12000
-
- (97) **EP 2906219**
(47) 07.08.2019
(97) 17.04.2014
(51) **A61K 31/495** (2006.01)
A61P 17/04 (2006.01)
(96) 09.10.2013
(96) 13774189.8
(73) NeRRe Therapeutics Limited, Stevenage, Herts, SG1 2FX, GB
(72) EMILIANGELO, Ratti, Stevenage Herts SG1 2FX, GB
MICHAEL, Trower, Stevenage Herts SG1 2FX, GB
(54) **Orvepítant pro léčbu chronického pruritu**
(32) 201261712499 P
(31) 11.10.2012
(33) US
(86) PCT/EP2013/071093
(87) WO 2014/057003
(74) Traplová Hakr Kubát, advokátní a patentová kancelář, ing. Jan Kubát patentový zástupce, Přístavní 24, Praha 7, 17000
-
- (97) **EP 2906421**
(47) 11.09.2019
(97) 17.04.2014
(51) **B32B 17/10** (2006.01)
B60J 1/00 (2006.01)
(96) 10.10.2013
(96) 13786698.4
(73) Saint-Gobain Glass France, 92400 Courbevoie, FR
(72) BURELOUX, Dominique, 02300 Ognés, FR
GIROD, Adeline, 75010 Paris, FR
HENNION, Alexandre, 60280 Venette, FR
SCHLARB, Andreas, 42287 Wuppertal, DE
STELLING, Bernd, 52134 Herzogenrath, DE
(54) **Vrstvená zasklívací tabule**
(32) 1259728
(31) 12.10.2012
(33) FR
(86) PCT/FR2013/052422
(87) WO 2014/057224
(74) KOREJZOVA LEGAL v.o.s., JUDr. Petra Sauvage de Brantes, Korunní 810/104, Praha 10, Vinohrady, 10100
-
- (97) **EP 2906942**
(47) 07.08.2019
(97) 17.04.2014
(51) **G01N 33/18** (2006.01)
G16C 20/90 (2019.01)
G16C 20/80 (2019.01)
(96) 04.10.2013
(96) 13845256.0
(73) Industrial Test Systems, Inc., Rock Hill, SC 29730, US
(72) JAUNAKAIS, Lea, M., Fort Mill, SC 29708, US
ROBERTS, Andrew, J., Tega Cay, SC 29708, US
BAILEY, George, L., II, York, SC 29745, US
MCBRIDE, Michael, C., Fort Mill, SC 29708, US
WRIGHT, John, R., Rock Hill, SC 29732, US
(54) **Systém a způsob analýzy, založený na procesoru**
(32) 201213651305
(31) 12.10.2012

(33) US		F01D 5/28	(2006.01)
(86) PCT/US2013/000230		C04B 35/48	(2006.01)
(87) WO 2014/058448		(96) 07.10.2013	
(74) Všeťečka Zelený Švorčík Kalenský a partneři, advokátní a patentová kancelář, JUDr. Michal Havlík, Hálkova 1406/2, Praha 2, Nové Město, 12000		(96) 13782804.2	
		(73) Safran Helicopter Engines, 64510 Bordes, FR	
		(72) GURT SANTANACH, Julien, F-40180 Riviere Saas Gourby, FR	
		(72) CRABOS, Fabrice, F-64510 Assat, FR	
(97) EP 2907643		(54) Sestava rotor - stator pro motor s plynovou turbínou	
(47) 12.06.2019		(32) 1259704	
(97) 19.08.2015		(31) 11.10.2012	
(51) B29C 44/34	(2006.01)	(33) FR	
B29C 33/00	(2006.01)	(86) PCT/FR2013/052370	
B29L 31/00	(2006.01)	(87) WO 2014/057194	
B29L 31/26	(2006.01)	(74) Všeťečka Zelený Švorčík Kalenský a partneři, advokátní a patentová kancelář, JUDr. Michal Havlík, Hálkova 1406/2, Praha 2, Nové Město, 12000	
B29L 22/02	(2006.01)		
(96) 13.02.2014			
(96) 14154993.1			
(73) FRIMO Group GmbH, 49504 Lotte, DE		(97) EP 2917653	
(72) Jens Riesberg, 49134 Wallenhorst, DE		(47) 10.07.2019	
Jan-Gerd Pennekamp, 49082 Osnabrück, DE		(97) 15.05.2014	
(54) Těsnící zařízení		(51) F24F 11/00	(2018.01)
(74) Všeťečka Zelený Švorčík Kalenský a partneři, advokátní a patentová kancelář, JUDr. Michal Havlík, Hálkova 1406/2, Praha 2, Nové Město, 12000		(96) 05.03.2013	
		(96) 13723972.9	
		(73) NUVAP S.R.L., 56021 Cascina (PI), IT	
		(72) RAPETTI MOGOL, Francesco, Olbia - Oristano, IT	
		MAGNAROSA, Marco, Pisa, IT	
		MANDELLI, Alessandro, Milano 2 - Segrate, IT	
(97) EP 2910692		(54) Zařízení a způsob pro dynamické měření faktoru kvality prostředí	
(47) 07.08.2019		(32) FI20120238	
(97) 26.08.2015		(31) 06.11.2012	
(51) E02F 9/28	(2006.01)	(33) IT	
(96) 06.05.2008		(86) PCT/IT2013/000068	
(96) 14180148.0		(87) WO 2014/073010	
(73) ESCO Group LLC, Portland, OR 97210, US		(74) Traplová Hakr Kubát, advokátní a patentová kancelář, Ing. Eduard Hakr, patentový zástupce, Přístavní 24, Praha 7, 17000	
(72) Ollinger VI., Charles G., Portland, OR Oregon 97201, US			
Snyder, Chris D., Portland, OR Oregon 97203, US			
Kreitzberg, John S., Portland, OR Oregon 97212, US			
(54) Opatřebavávací sestava pro hloubící zařízení		(97) EP 2917979	
(32) 928780 P, 928821 P, 930483 P		(47) 10.07.2019	
(31) 10.05.2007, 10.05.2007, 15.05.2007		(97) 15.05.2014	
(33) US, US, US		(51) H04B 5/00	(2006.01)
(74) Všeťečka Zelený Švorčík Kalenský a partneři, advokátní a patentová kancelář, JUDr. Michal Havlík, Hálkova 1406/2, Praha 2, Nové Město, 12000		H01P 5/02	(2006.01)
		(96) 12.09.2013	
		(96) 13852966.4	
(97) EP 2917391		(73) CommScope Technologies LLC, Hickory, NC 28602, US	
(47) 29.05.2019		(72) VAN SWEARINGEN, Kendrick, Woodridge, Illinois 60517, US	
(97) 15.05.2014		VACCARO, Ronald, Shorewood, Illinois 60404, US	
(51) D03D 1/00	(2006.01)	PAYNTER, Jeffrey, Momence, Illinois 60954, US	
D04C 1/02	(2006.01)	GUERIN, Michael, St. Charles, Illinois 60174, US	
D04C 1/06	(2006.01)	(54) Duální rozhraní konektorů pro kapacitní nebo vodivé spojení	
D03D 3/00	(2006.01)	(32) 201213673084, 201313850989	
D03D 3/02	(2006.01)	(31) 09.11.2012, 26.03.2013	
D03D 11/02	(2006.01)	(33) US, US	
D03D 15/00	(2006.01)	(86) PCT/US2013/059392	
F21V 8/00	(2006.01)	(87) WO 2014/074219	
(96) 05.11.2013		(74) Traplová Hakr Kubát, advokátní a patentová kancelář, ing. Eduard Hakr patentový zástupce, Přístavní 24, Praha 7, 17000	
(96) 13802860.0			
(73) Technická Univerzita V Liberci, Liberec 1, CZ		(97) EP 2917980	
SCILIF s.r.o., Lety, CZ		(47) 10.07.2019	
(72) KREMENAKOVA, Dana, 46006 Liberec, CZ		(97) 15.05.2014	
LEDL, Vit, 463 12 Liberec 25, CZ		(51) H04B 5/00	(2006.01)
MILITKY, Jiri, 46006 Liberec, CZ		H01P 5/02	(2006.01)
BUBELOVA, Blanka, 40778 Velky Senov, CZ		(96) 08.11.2013	
MERYOVA, Barbora, 47201 Doksy, CZ		(96) 13852433.5	
(54) Bezpečnostní prostředek aktivně vyzařující světlo		(73) CommScope Technologies LLC, Hickory, NC 28602, US	
(32) 20120754		(72) VACCARO, Ronald, Shorewood, Illinois 60404, US	
(31) 06.11.2012		VAN SWEARINGEN, Kendrick, Woodridge, Illinois 60517, US	
(33) CZ		PAYNTER, Jeffrey, Momence, Illinois 60954, US	
(86) PCT/CZ2013/000143		(54) Koaxiální konektor s kapacitně připojeným konektorovým rozhraním	
(87) WO 2014/071898		(32) 201213673084, 201314074016	
(74) Ing. Dobroslav Musil, patentová kancelář, Ing. Dobroslav Musil, Zábrdovická 801/11, Brno, Zábrdovice, 61500		(31) 09.11.2012, 07.11.2013	
		(33) US, US	
(97) EP 2917502			
(47) 07.08.2019			
(97) 17.04.2014			
(51) F01D 11/12	(2006.01)		

(86) PCT/US2013/069108		B41M 5/035	(2006.01)
(87) WO 2014/074798		B41M 5/50	(2006.01)
(74) Traplová Hakr Kubát, advokátní a patentová kancelář, ing. Eduard Hakr patentový zástupce, Přístavní 24, Praha 7, 17000		D06P 5/00	(2006.01)
		D06P 5/28	(2006.01)
(97) EP 2920397		16.12.2013	
(47) 10.07.2019		(96) 13821456.4	
(97) 15.05.2014		(73) Kaspar Papir Pte Ltd, Singapore 089846, SG	
(51) E06B 9/327	(2006.01)	(72) Martinovic, Zvonimir, 42000 Varazdin, HR	
E06B 9/24	(2006.01)	(54) Zlepšené obtiskové médium	
E06B 9/58	(2006.01)	(32) 12197563	
(96) 18.10.2013		(31) 17.12.2012	
(96) 13783228.3		(33) EP	
(73) Guhl, Beat, 8561 Ottoberg, CH		(86) PCT/EP2013/076767	
(72) Guhl, Beat, 8561 Ottoberg, CH		(87) WO 2014/095762	
(54) Vodící zařízení pro závěsy		(74) Všetečka Zelený Švorčík Kalenský a partneři, advokátní a patentová kancelář, JUDr. Michal Havlík, Hálkova 1406/2, Praha 2, Nové Město, 12000	
(32) 23012012, 17292013			
(31) 09.11.2012, 10.10.2013			
(33) CH, CH			
(86) PCT/CH2013/000179		(97) EP 2966201	
(87) WO 2014/071534		(47) 31.07.2019	
(74) PATENTSERVIS Praha a.s., Na Podkovce 281/10, Praha 4, Podolí, 14700		(97) 13.01.2016	
		(51) D01H 4/44	(2006.01)
(97) EP 2928910		(96) 07.05.2015	
(47) 04.09.2019		(96) 15001373.8	
(97) 12.06.2014		(73) Saurer Spinning Solutions GmbH & Co. KG, 52531 Übach-Palenberg, DE	
(51) A61K 38/16	(2006.01)	(72) Mac, Tai, Dr., 52146 Würselen, DE	
C07K 14/155	(2006.01)	(54) Semiautomatický rotorový doprřadací stroj	
A61K 39/21	(2006.01)	(32) 102014008814	
A61P 37/06	(2006.01)	(31) 11.06.2014	
(96) 06.12.2013		(33) DE	
(96) 13860686.8		(74) Všetečka Zelený Švorčík Kalenský a partneři, advokátní a patentová kancelář, JUDr. Otakar Švorčík, Hálkova 1406/2, Praha 2, Nové Město, 12000	
(73) PIN Pharma, Inc., New York, NY 10032-1543, US			
(72) GOLDBERG, Joshua, New York, NY 10032, US			
BIER, Colin, New York, NY 10032, US			
HOTZ-BEHOFSTITS, Christoph, New York, NY 10032, US			
HANSCOM, Sophie, New York, NY 10032, US			
(54) Léčba zánětu, autoimunních a neurodegenerativních poruch imunosupresivními polypeptidy odvozenými z tat		(97) EP 2971037	
(32) 201261734135 P, 201361881266 P		(47) 10.07.2019	
(31) 06.12.2012, 23.09.2013		(97) 18.09.2014	
(33) US, US		(51) C07K 16/00	(2006.01)
(86) PCT/US2013/073658		C07K 16/18	(2006.01)
(87) WO 2014/089480		C07K 16/24	(2006.01)
(74) Všetečka Zelený Švorčík Kalenský a partneři, advokátní a patentová kancelář, JUDr. Michal Havlík, Hálkova 1406/2, Praha 2, Nové Město, 12000		C12P 21/02	(2006.01)
		C12N 1/16	(2006.01)
		(96) 17.03.2014	
		(96) 14764393.6	
		(73) Alder Biopharmaceuticals, Inc., Bothell, WA 98011, US	
		(72) LESNICKI, Gary, Woodinville, Washington 98072, US	
		MCNEILL, Patricia, Dianne, Federal Way, Washington 98003, US	
		HARTNER, Franz, A-6250 Kundl, AT	
		YOUNG, Mark, Boulder, Colorado 80305, US	
		(54) Posun teploty pro vysokokapacitní expresi polypeptidů u kvasinek a dalších transformovaných buněk	
		(32) 201361791471 P, 201361790613 P	
		(31) 15.03.2013, 15.03.2013	
		(33) US, US	
		(86) PCT/US2014/030453	
		(87) WO 2014/145650	
		(74) Všetečka Zelený Švorčík Kalenský a partneři, advokátní a patentová kancelář, JUDr. Otakar Švorčík, Hálkova 1406/2, Praha 2, Nové Město, 12000	
(97) EP 2940122		(97) EP 2971201	
(47) 22.05.2019		(47) 29.05.2019	
(97) 04.11.2015		(97) 18.09.2014	
(51) C12N 1/14	(2006.01)	(51) C22C 14/00	(2006.01)
C12N 1/20	(2006.01)	C22F 1/18	(2006.01)
C22B 3/18	(2006.01)	(96) 14.03.2014	
C12R 1/44	(2006.01)	(96) 14720383.0	
C12R 1/46	(2006.01)	(73) Manhattan Scientifics Inc., New York, 10174, NY, US	
C12R 1/645	(2006.01)	(72) COLOMBO, Gian, Shillington, PA 19607, US	
(96) 06.04.2015		ANUMALASETTY, Venkata, N., Reading, PA 19606-8945, US	
(96) 15162520.9		MCINTOSH, Graham, Sinking Spring, PA 19608, US	
(73) Yeditepe Universitesi, 34755 Istanbul, TR		MARDAKHAYEVA, Yuliya, Reading, PA 19610, US	
(72) Sahin, Fikrettin, 34755 Istanbul, TR			
Yilmazer, Gonca Altin, 34755 Istanbul, TR			
Yazici, Müge, 34755 Istanbul, TR			
Eroglu, Seckin, 35590 Izmir, TR			
(54) CaCO3 rozpouštějící bakteriální kmeny a houba		(54) Nanostrukturovaná titanová slitina a způsob jejího termomechanického zpracování	
(32) 201404763		(32) 201313833148	
(31) 28.04.2014		(31) 15.03.2013	
(33) TR			
(74) Všetečka Zelený Švorčík Kalenský a partneři, advokátní a patentová kancelář, JUDr. Michal Havlík, Hálkova 1406/2, Praha 2, Nové Město, 12000			
(97) EP 2951025			
(47) 22.05.2019			
(97) 26.06.2014			
(51) B41M 5/025	(2006.01)		

(33)	US		C22C 33/02	(2006.01)
(86)	PCT/US2014/028197		27.03.2014	
(87)	WO 2014/143983		14776191.0	
(74)	Traplová Hakr Kubát, advokátní a patentová kancelář, Ing. Eduard Hakr patentový zástupce, Přístavní 24, Praha 7, 17000		Hitachi Metals, Ltd., Tokyo 108-8224, JP	
(97)	EP 2971609		KUNIYOSHI, Futoshi, Mishima-gun, Osaka 618-0013, JP	
(47)	07.08.2019		ISHII, Rintaro, Mishima-gun, Osaka 618-0013, JP	
(97)	18.09.2014		NISHIUCHI, Takeshi, Mishima-gun, Osaka 618-0013, JP	
(51)	F01D 5/04	(2006.01)	KAWATA, Tsunehiro, Mishima-gun, Osaka 618-0013, JP	
	F01D 11/00	(2006.01)	Slinutý magnet na bázi R-T-B	
	F01D 25/24	(2006.01)	2013071834	
	F01D 9/04	(2006.01)	29.03.2013	
(96)	13.03.2014		JP	
(96)	14720173.5		PCT/JP2014/058741	
(73)	Safran Helicopter Engines, 64510 Bordes, FR		WO 2014/157451	
(72)	JAUREGUIBERRY, Carole, F-64110 Jurancon, FR		PATENTSERVIS Praha a.s., Na Podkovce 281/10, Praha 4, Podolí, 14700	
	SILVA, Manuel, F-64110 Gelos, FR			
(54)	Prsteneček turbíny pro turbínový stroj		EP 2994327	
(32)	1352257		19.06.2019	
(31)	14.03.2013		06.11.2014	
(33)	FR		(51) B60J 10/30	(2016.01)
(86)	PCT/FR2014/050579		B60J 10/70	(2016.01)
(87)	WO 2014/140493		31.03.2014	
(74)	Všetečka Zelený Švorčík Kalenský a partneři, advokátní a patentová kancelář, JUDr. Michal Havlík, Hálkova 1406/2, Praha 2, Nové Město, 12000		14713491.0	
(97)	EP 2972368		Saint-Gobain Glass France, 92400 Courbevoie, FR	
(47)	24.07.2019		TIMMERMANN, Alwin, 50933 Köln, DE	
(97)	18.09.2014		(54) Utěšňovací uspořádání obsahující okenní tabuli vozidla	
(51)	G01N 33/569	(2006.01)	13165908	
(96)	17.03.2014		30.04.2013	
(96)	14712628.8		EP	
(73)	TiGenix, S.A.U., 28760 Tres Cantos (Madrid), ES		PCT/EP2014/056409	
	TIGENIX N.V., 3001 Leuven, BE		WO 2014/177329	
(72)	DE LA ROSA, Olga, E-28760 Tres Cantos - Madrid, ES		(74) Všetečka Zelený Švorčík Kalenský a partneři, advokátní a patentová kancelář, JUDr. Michal Havlík, Hálkova 1406/2, Praha 2, Nové Město, 12000	
	LOMBARDO, Eleuterio, E-28760 Tres Cantos - Madrid, ES			
	DALEMANS, Wilfried, B-3001 Leuven, BE			
(54)	Lymfocytární biomarkery pro stanovení klinické reakce na buněčnou terapii		EP 2994479	
(32)	13382091		19.06.2019	
(31)	15.03.2013		13.11.2014	
(33)	EP		(51) A61K 38/00	(2006.01)
(86)	PCT/EP2014/055282		C07K 14/505	(2006.01)
(87)	WO 2014/140362		C12N 9/02	(2006.01)
(74)	Všetečka Zelený Švorčík Kalenský a partneři, advokátní a patentová kancelář, JUDr. Michal Havlík, Hálkova 1406/2, Praha 2, Nové Město, 12000		C12N 9/06	(2006.01)
			C12N 15/82	(2006.01)
			C07K 14/415	(2006.01)
(97)	EP 2978552		05.05.2014	
(47)	11.09.2019		14720988.6	
(97)	02.10.2014		Albert-Ludwigs-Universität Freiburg, 79098 Freiburg, DE	
(51)	B23B 27/16	(2006.01)	Universität für Bodenkultur Wien, 1180 Wien, AT	
	B23C 5/20	(2006.01)	RESKI, Ralf, 79254 Oberried, DE	
(96)	09.03.2014		PARSONS, Juliana, 79206 Breisbach, DE	
(96)	14716030.3		ALTMANN, Friedrich, A-1140 Wien, AT	
(73)	Iscar Ltd., 24959 Tefen, IL		GRAF, Manuela, 30629 Hannover, DE	
(72)	HECHT, Gil, 22443 Nahariya, IL		DECKER, Eva, 79104 Freiburg, DE	
(54)	Indexovatelná řezná vložka ve tvaru kosočtverce a řezný nástroj		STADLMANN, Johannes, A-2345 Brunn, AT	
(32)	201313850961		(54) Modifikovaná exprese prolyl-4-hydroxylázy ve Physcomitrella patens	
(31)	26.03.2013		201308120	
(33)	US		06.05.2013	
(86)	PCT/IL2014/050236		GB	
(87)	WO 2014/155375		PCT/EP2014/059132	
(74)	INPARTNERS GROUP, Ing. Dušan Kendereški, Tuřanka 1519/115a, Brno, Slatina, 62700		WO 2014/180793	
			(74) Všetečka Zelený Švorčík Kalenský a partneři, advokátní a patentová kancelář, JUDr. Michal Havlík, Hálkova 1406/2, Praha 2, Nové Město, 12000	
(97)	EP 2985768		EP 2998289	
(47)	25.09.2019		07.08.2019	
(97)	02.10.2014		23.03.2016	
(51)	H01F 1/08	(2006.01)	(51) C07C 237/08	(2006.01)
	C22C 38/00	(2006.01)	A61K 31/16	(2006.01)
	H01F 1/057	(2006.01)	A61P 1/16	(2006.01)
	H01F 41/02	(2006.01)	C07C 237/22	(2006.01)
	B22F 9/04	(2006.01)	C07C 323/60	(2006.01)
			C07C 333/04	(2006.01)
			A61K 9/127	(2006.01)
			08.06.2012	
			15181729.3	

- (73) NITTO DENKO CORPORATION, Ibaraki-shi, Osaka 567-8680, JP
(72) Sridhar, C. Nagarajan, San Diego, CA 92122, US
Karmali, Priya, San Diego, CA 92122, US
Payne, Joseph E., Oceanside, CA 92057, US
Hou, Zheng, San Diego, CA 92129, US
Gaudette, John A., Poway, CA 92064, US
Knopov, Victor, Oceanside, CA 92056, US
Witte, Richard P., San Diego, CA 92110, US
Ahmadian, Mohammad, Carlsbad, CA 92009, US
Perelman, Loren A., San Diego, CA 92119, US
Tanaka, Yasunobu, Osaka, 567-8680, JP
Akopian, Violetta, Oceanside, CA 92056, US
Niitsu, Yoshiro, Sapporo-shi Hokkaido 064-0823, JP
(54) **Sloučeniny pro cílení dodávání léčiva a zlepšení aktivity sirna**
(32) 201161494710 P, 201161494840 P
(31) 08.06.2011, 08.06.2011
(33) US, US
(74) Všetečka Zelený Švorčík Kalenský a partneři, advokátní a patentová kancelář, JUDr. Michal Havlík, Hájkova 1406/2, Praha 2, Nové Město, 12000
-
- (97) **EP 3004929**
(47) 11.09.2019
(97) 27.11.2014
(51) **G01T 1/17** (2006.01)
G01T 1/36 (2006.01)
(96) 21.05.2014
(96) 14726733.0
(73) Oxford Instruments Nanotechnology Tools Limited, Abingdon, Oxon OX13 5QX, GB
(72) STATHAM, Peter, Abingdon Oxon OX13 5QX, GB
(54) **Způsob zpracování částicového spektra**
(32) 201309417
(31) 24.05.2013
(33) GB
(86) PCT/GB2014/051555
(87) WO 2014/188186
(74) Všetečka Zelený Švorčík Kalenský a partneři, advokátní a patentová kancelář, JUDr. Michal Havlík, Hájkova 1406/2, Praha 2, Nové Město, 12000
-
- (97) **EP 3019500**
(47) 11.09.2019
(97) 15.01.2015
(51) **C07D 489/08** (2006.01)
A61K 31/485 (2006.01)
A61P 25/30 (2006.01)
(96) 10.07.2014
(96) 14738819.3
(73) H. Lundbeck A/S, 2500 Valby, DK
(72) DE DIEGO, Heidi Lopez, DK-2850 Nærum, DK
(54) **Soli nalmefenu jako léčivé přípravky pro snížení konzumace alkoholu nebo snížení nadměrné konzumace alkoholu**
(32) 201300421
(31) 11.07.2013
(33) DK
(86) PCT/EP2014/064819
(87) WO 2015/004240
(74) Všetečka Zelený Švorčík Kalenský a partneři, advokátní a patentová kancelář, JUDr. Michal Havlík, Hájkova 1406/2, Praha 2, Nové Město, 12000
-
- (97) **EP 3056435**
(47) 17.07.2019
(97) 17.08.2016
(51) **B64F 1/12** (2006.01)
A63H 27/00 (2006.01)
(96) 18.01.2016
(96) 16151659.6
(73) NEXTER Systems, 42328 Roanne, FR
(72) PETITDIDIÉ, Benoît, 18023 BOURGES, FR
(54) **Zařízení pro držení a uvolňování dálkově ovládaného stroje**
(32) 1500146
(31) 23.01.2015
(33) FR
-
- (74) Všetečka Zelený Švorčík Kalenský a partneři, advokátní a patentová kancelář, JUDr. Michal Havlík, Hájkova 1406/2, Praha 2, Nové Město, 12000
-
- (97) **EP 3060075**
(47) 03.04.2019
(97) 23.04.2015
(51) **A41D 1/06** (2006.01)
A41H 43/00 (2006.01)
(96) 18.10.2014
(96) 14854060.2
(73) The Regents of the University of California, Oakland, 94607, CA, US
H.D. Lee Company, Inc., Wilmington, 19810, DE, US
(72) HOFFMAN, Donald, D., Irvine, CA 92617, US
PESHEK, Darren, Ladera Ranch, CA 92694, US
DULL, Stephen, Frederick, Greensboro, NC 27401, US
ZADES, Stephen, Harilaos, Greensboro, NC 27408, US
FISHER, Robin, O'Neill, Atlanta, GA 30309, US
(54) **Způsob anatomického efektu oprání u oděvů**
(32) 201361892749 P, 201414517339
(31) 18.10.2013, 17.10.2014
(33) US, US
(86) PCT/US2014/061277
(87) WO 2015/058172
(74) PatentEnter s.r.o., Koliště 1965/13a, Brno, Černá Pole, 60200
-
- (97) **EP 3065931**
(47) 08.05.2019
(97) 14.05.2015
(51) **B29C 51/14** (2006.01)
B29C 51/26 (2006.01)
B29C 70/54 (2006.01)
B29K 101/12 (2006.01)
(96) 04.11.2014
(96) 14799365.3
(73) Daher Aerospace, 41400 Saint Julien De Chedon, FR
(72) ZAWADKA, Laurent, F-44680 Sainte Pazane, FR
(54) **Zařízení a způsob ražení kompozitního polotovaru s termoplastickou maticí**
(32) 13660992
(31) 09.11.2013
(33) FR
(86) PCT/EP2014/073617
(87) WO 2015/067572
(74) Všetečka Zelený Švorčík Kalenský a partneři, advokátní a patentová kancelář, JUDr. Michal Havlík, Hájkova 1406/2, Praha 2, Nové Město, 12000
-
- (97) **EP 3068604**
(47) 18.09.2019
(97) 21.05.2015
(51) **B29C 65/08** (2006.01)
B32B 37/02 (2006.01)
(96) 29.09.2014
(96) 14861847.3
(73) Dukane IAS, LLC, St. Charles, IL 60174, US
KLINSTEIN, Leo, Glenview, Illinois 60025, US
GOLKO, Paul, Crystal Lake, Illinois 60014, US
MARCUS, Miranda, Bair, Columbus, Ohio 43228, US
(54) **Způsob pro ultrazvukové svařování termoplastových součástí**
(32) 201361902830 P
(31) 12.11.2013
(33) US
(86) PCT/US2014/058027
(87) WO 2015/073126
(74) Všetečka Zelený Švorčík Kalenský a partneři, advokátní a patentová kancelář, JUDr. Michal Havlík, Hájkova 1406/2, Praha 2, Nové Město, 12000
-
- (97) **EP 3070038**
(47) 17.07.2019
(97) 21.09.2016
(51) **B65H 54/70** (2006.01)
D01H 13/00 (2006.01)
(96) 01.03.2016
(96) 16000484.2

- (73) Saurer Spinning Solutions GmbH & Co. KG, 52531 Übach-Palenberg, DE
(72) Hansen, Bodo, 41812 Erkelenz, DE
Scheer, Günter, 41238 Mönchengladbach, DE
(54) **Způsob, zařízení a počítačový program pro přidělování sacího
vzduchu pracovním místům textilního stroje vyžadujícím sací vzduch**
(32) 102015003552
(31) 19.03.2015
(33) DE
(74) Všeťečka Zelený Švorčík Kalenský a partneři, advokátní a patentová
kancelář, JUDr. Otakar Švorčík, Hálkova 1406/2, Praha 2, Nové Město,
12000
-
- (97) **EP 3070335**
(47) 31.07.2019
(97) 21.09.2016
(51) **F04D 19/04** (2006.01)
F04D 29/58 (2006.01)
F04D 29/52 (2006.01)
(96) 20.03.2015
(96) 15160152.3
(73) Pfeiffer Vacuum GmbH, 35614 Aßlar, DE
(72) Wagner, Jürgen, 57629 Müschenbach, DE
Harapat, Erhard, 35614 Aßlar, DE
(54) **Pouzdro pro vakuové čerpadlo a/nebo část vakuového čerpadla**
(74) Čermák a spol., JUDr. Karel Čermák Ph.D., LL.M., Elišky Peškové
735/15, Praha 5, Smíchov, 15000
-
- (97) **EP 3075435**
(47) 19.06.2019
(97) 05.10.2016
(51) **B01D 53/86** (2006.01)
(96) 27.04.2006
(96) 16162227.9
(73) thyssenkrupp Industrial Solutions AG, 45143 Essen, DE
(72) SCHWEFER, Meinhard, 59872 Meschede, DE
SIEFERT, Rolf, 33378 Rheda-Wiedenbrück, DE
GROVES, Michael, 58285 Gevelsberg, DE
(54) **Způsob snižování obsahu oxidů dusíku v plynech**
(32) 102005022650
(31) 11.05.2005
(33) DE
(74) Všeťečka Zelený Švorčík Kalenský a partneři, advokátní a patentová
kancelář, JUDr. Michal Havlík, Hálkova 1406/2, Praha 2, Nové Město,
12000
-
- (97) **EP 3075505**
(47) 17.07.2019
(97) 05.10.2016
(51) **B28B 3/06** (2006.01)
B28B 7/00 (2006.01)
B30B 15/02 (2006.01)
(96) 09.03.2016
(96) 16159424.7
(73) KOBRA Formen GmbH, 08485 Lengenfeld, DE
(72) STICHEL, Holger, 08485 Lengenfeld-OT Pechtelsgrün, DE
BRAUNGARDT, Jürgen, 89134 Blaustein, DE
(54) **Zařízení k výrobě betonových tvárnic**
(32) 102015103828
(31) 16.03.2015
(33) DE
(74) PatentEnter s.r.o., Koliště 1965/13a, Brno, Černá Pole, 60200
-
- (97) **EP 3077683**
(47) 18.09.2019
(97) 11.06.2015
(51) **F16B 13/12** (2006.01)
F16B 13/04 (2006.01)
(96) 25.11.2014
(96) 14802459.9
(73) Hilti Aktiengesellschaft, 9494 Schaan, LI
(72) POPP, Franz, 86807 Buchloe, DE
ROSENKRANZ, Falk, CH-9658 Wildhaus, CH
BRUNHUBER, Thomas, A-6811 Göfis, AT
BOECKLE, Juergen, CH-9494 Schaan, LI
TURSKI, Martin, CH-8880 Walenstadt, CH
(54) **Rozpěrná hmoždinka s rozpěrnou oblastí se zápichy**
- (32) 13195462
(31) 03.12.2013
(33) EP
(86) PCT/EP2014/075514
(87) WO 2015/082255
(74) PATENTSERVIS Praha a.s., Na Podkovce 281/10, Praha 4, Podolí, 14700
-
- (97) **EP 3081576**
(47) 21.08.2019
(97) 18.06.2015
(51) **C07K 16/28** (2006.01)
C12N 15/13 (2006.01)
C12N 15/70 (2006.01)
C12N 15/81 (2006.01)
C12N 1/21 (2006.01)
C12N 1/19 (2006.01)
A61K 39/395 (2006.01)
A61P 35/00 (2006.01)
(96) 14.11.2014
(96) 14868918.5
(73) Shanghai Hengrui Pharmaceutical Co., Ltd., Shanghai 200245, CN
Jiangsu Hengrui Medicine Co., Ltd., Jiangsu 222047, CN
(72) YUAN, Jijun, Shanghai 200245, CN
QU, Xiangdong, Shanghai 200245, CN
LIN, Jufang, Shanghai 200245, CN
YE, Xin, Shanghai 200245, CN
CAO, Guoqing, Shanghai 200245, CN
TAO, Weikang, Shanghai 200245, CN
ZHANG, Lianshan, Shanghai 200245, CN
ZHANG, Lei, Shanghai 200245, CN
YANG, Li, Shanghai 200245, CN
(54) **Protilátka pd-1, její fragment vázající antigen a jejich lékařské využití**
(32) 201310681942
(31) 12.12.2013
(33) CN
(86) PCT/CN2014/091090
(87) WO 2015/085847
(74) PatentEnter s.r.o., Koliště 1965/13a, Brno, Černá Pole, 60200
-
- (97) **EP 3082922**
(47) 12.06.2019
(97) 25.06.2015
(51) **A61M 16/04** (2006.01)
(96) 17.12.2014
(96) 14824069.0
(73) Intersurgical AG, Vaduz, LI
Nasir, Muhammed Aslam, Dr., Luton, Bedfordshire LU1 4AX, GB
(72) NASIR, Muhammed Aslam, Dr., Luton, Bedfordshire LU1 4AX, GB
KEMP, Jane Elizabeth, Bristol BS6 5DA, GB
MILLER, Andrew Neil, Crowthorne RG45 6DU, GB
(54) **Intubační dýchací zařízení**
(32) 201322328
(31) 17.12.2013
(33) GB
(86) PCT/GB2014/053744
(87) WO 2015/092404
(74) ŽOVICOVÁ & ŽOVIC IP, s.r.o., Záhradnícka 36, Bratislava, 82108
-
- (97) **EP 3091302**
(47) 04.09.2019
(97) 02.07.2015
(51) **F24F 13/22** (2006.01)
F24F 13/32 (2006.01)
(96) 09.10.2014
(96) 14875214.0
(73) Mitsubishi Electric Corporation, Tokyo 100-8310, JP
(72) MARUYAMA, Masaaki, Tokyo 102-0073, JP
TAKISHITA, Takaaki, Tokyo 102-0073, JP
TOYODA, Akinori, Tokyo 100-8310, JP
FURUTA, Tatsuo, Tokyo 102-0073, JP
HATAKEYAMA, Hiroyuki, Tokyo 102-0073, JP
MATSUNAGA, Naoya, Tokyo 102-0073, JP
KOMATSU, Takahiro, Tokyo 102-0073, JP
(54) **Vnitřní jednotka a klimatizační zařízení**
(32) 2013267604
(31) 25.12.2013

- (33) JP
(86) PCT/JP2014/077116
(87) WO 2015/098238
(74) Všetečka Zelený Švorčík Kalenský a partneři, advokátní a patentová kancelář, JUDr. Michal Havlík, Hálkova 1406/2, Praha 2, Nové Město, 12000
-
- (97) **EP 3092415**
(47) 07.08.2019
(97) 16.07.2015
(51) **F16B 12/10** (2006.01)
A47B 47/00 (2006.01)
F16B 12/46 (2006.01)
A47B 47/04 (2006.01)
A47B 88/90 (2017.01)
F16B 12/24 (2006.01)
(96) 17.12.2014
(96) 14877862.4
(73) Välinge Innovation AB, 263 65 Viken, SE
(72) DERELÖV, Peter, 252 84 Helsingborg, SE
(54) **Desky obsahující mechanické zámkové zařízení a sestavený výrobek obsahující desky**
(32) 1450022
(31) 10.01.2014
(33) SE
(86) PCT/SE2014/051521
(87) WO 2015/105449
(74) FISCHER & PARTNER IP s.r.o., Na hrobcí 294/5, Praha 2, Nové Město, 12800
-
- (97) **EP 3092469**
(47) 31.07.2019
(97) 16.07.2015
(51) **G01J 5/04** (2006.01)
G01J 5/00 (2006.01)
G01J 5/08 (2006.01)
(96) 05.01.2015
(96) 15700955.6
(73) Vesuvius Group S.A, 7011 Ghlin, BE
(72) DUSSUD, Michel, 69850 Saint-Martin-en-Haut, FR
(54) **Optický pyrometr**
(32) 14150465
(31) 08.01.2014
(33) EP
(86) PCT/EP2015/050057
(87) WO 2015/104241
(74) Čermák a spol., JUDr. Karel Čermák Ph.D., LL.M., Elišky Peškové 735/15, Praha 5, Smíchov, 15000
-
- (97) **EP 3094731**
(47) 17.07.2019
(97) 23.07.2015
(51) **C12N 15/87** (2006.01)
C12N 15/82 (2006.01)
A61K 48/00 (2006.01)
(96) 15.01.2015
(96) 15700464.9
(73) baseclick GmbH, 82061 Neuried, DE
(72) CARELL, Thomas, 82152 Krailling, DE
(54) **Molekuly nukleové kyseliny modifikované sacharinem**
(32) 14151255
(31) 15.01.2014
(33) EP
(86) PCT/EP2015/050685
(87) WO 2015/107115
(74) Všetečka Zelený Švorčík Kalenský a partneři, advokátní a patentová kancelář, JUDr. Michal Havlík, Hálkova 1406/2, Praha 2, Nové Město, 12000
-
- (97) **EP 3097317**
(47) 31.07.2019
(97) 22.10.2015
(51) **F16D 1/033** (2006.01)
(96) 25.03.2015
(96) 15741828.6
(73) Siemens Aktiengesellschaft, 80333 München, DE
- (72) LACOMBE, Bernd, 46348 Raesfeld, DE
MYSCHI, Oliver, 47137 Duisburg, DE
PIEPER, Daniel, 45529 Hattingen, DE
(54) **Spojovací zařízení pro připojení řídící spojky k jedné turbínové větví**
(32) 14164721
(31) 15.04.2014
(33) EP
(86) PCT/EP2015/056384
(87) WO 2015/158511
(74) Čermák a spol., JUDr. Karel Čermák Ph.D., LL.M., Elišky Peškové 735/15, Praha 5, Smíchov, 15000
-
- (97) **EP 3099872**
(47) 02.10.2019
(97) 06.08.2015
(51) **E05B 81/20** (2014.01)
E05B 83/24 (2014.01)
(96) 02.02.2015
(96) 15713626.8
(73) Kiekert AG, 42579 Heiligenhaus, DE
(72) SCHOLZ, Michael, 45136 Essen, DE
SCHIFFER, Holger, 40668 Meerbusch, DE
INAN, Ömar, 46282 Dorsten, DE
HÜLSMANN, Thomas, 85296 Rohrbach a.d. Ilm, DE
(54) **Zavírací zařízení pro kapotu motorového vozidla**
(32) 102014201799
(31) 31.01.2014
(33) DE
(86) PCT/DE2015/000035
(87) WO 2015/113547
(74) Rott, Růžička & Guttman a spol., Vyskočilova 1566, Praha 4, Michle, 14000
-
- (97) **EP 3102508**
(47) 26.06.2019
(97) 04.09.2014
(51) **B02C 21/02** (2006.01)
B02C 23/36 (2006.01)
B65F 1/12 (2006.01)
B65F 3/02 (2006.01)
B65F 3/14 (2006.01)
D21B 1/32 (2006.01)
B65F 3/00 (2006.01)
D21B 1/34 (2006.01)
B65F 9/00 (2006.01)
(96) 06.02.2014
(96) 14702877.3
(73) Rhenus Data Office AG, 4057 Basel, CH
(72) HUBER, Michael Jörg, CH-8340 Hinwil, CH
(54) **Metoda likvidace datových nosičů a sběrné vozidlo**
(86) PCT/EP2014/052329
(87) WO 2014/131593
(74) Halaxová & Halaxová TETRAPAT, Mgr. Eva Halaxová, Jinonická 804/80, Praha 5, Košíře, 15800
-
- (97) **EP 3113718**
(47) 24.07.2019
(97) 29.01.2015
(51) **A61C 15/02** (2006.01)
(96) 17.12.2014
(96) 14815346.3
(73) Tepe Munhygienprodukter AB, 213 76 Malmö, SE
(72) WALLSTRÖM, Paul, S-216 11 Limhamn, SE
LARSSON, Jan-Inge, S-240 14 Veberöd, SE
DINGIZIAN, Alexander, S-212 45 Malmö, SE
(54) **Mezizubní čistič**
(32) 14158195
(31) 06.03.2014
(33) EP
(86) PCT/EP2014/078338
(87) WO 2015/011299
(74) PATENTSERVIS Praha a.s., Na Podkovce 281/10, Praha 4, Podolí, 14700
-
- (97) **EP 3121905**
(47) 10.07.2019

- (97) 25.01.2017
(51) **H01R 9/03** (2006.01)
H05K 7/02 (2006.01)
(96) 18.07.2016
(96) 16179987.9
(73) Automotive Lighting Italia S.p.A., 10078 Venaria Reale (Torino), IT
(72) ENGLARO, Andrea, I-10078 Venaria Reale, TORINO, IT
MEDDA, Eugenio, I-10078 Venaria Reale, TORINO, IT
AVOLIO, Giuseppe, I-10078 Venaria Reale, TORINO, IT
(54) **Kabelážní systém a způsob pro spojování elektronických desek
tíštěných obvodů**
(32) UB20152316
(31) 20.07.2015
(33) IT
(74) Vsetečka Zelený Švorčík Kalenský a partneři, advokátní a patentová
kancelář, JUDr. Michal Havlík, Hálkova 1406/2, Praha 2, Nové Město,
12000
-
- (97) **EP 3122613**
(47) 08.05.2019
(97) 01.10.2015
(51) **B62D 5/04** (2006.01)
B62D 7/06 (2006.01)
(96) 16.03.2015
(96) 15710482.9
(73) ThyssenKrupp Presta AG, 9492 Eschen, LI
thyssenkrupp AG, 45143 Essen, DE
(72) POLMANS, Kristof, A-6464 Tarrenz, AT
HIRSCHMANN, Richard, 48067 Royal Oak, US
(54) **Řídicí zařízení**
(32) 102014004231
(31) 25.03.2014
(33) DE
(86) PCT/EP2015/055469
(87) WO 2015/144482
(74) Vsetečka Zelený Švorčík Kalenský a partneři, advokátní a patentová
kancelář, JUDr. Michal Havlík, Hálkova 1406/2, Praha 2, Nové Město,
12000
-
- (97) **EP 3128868**
(47) 10.07.2019
(97) 15.10.2015
(51) **A45C 15/04** (2006.01)
A45D 34/00 (2006.01)
A45D 34/06 (2006.01)
A45D 42/00 (2006.01)
A45D 40/22 (2006.01)
A45C 11/00 (2006.01)
(96) 26.03.2015
(96) 15777275.7
(73) Selfie Cosmetics Ltd., Tel Aviv, IL
(72) Behar, Yotam, 6435610 Tel Aviv, IL
Varon, Tal, 9372505 Jerusalem, IL
Sadan-Saban, Amir, 6248107 Tel-Aviv, IL
(54) **Vičko s uzavírací sestavou**
(32) 23203414
(31) 09.04.2014
(33) IL
(86) PCT/IL2015/050321
(87) WO 2015/155760
(74) Kania, Sedlák, Smola, s.r.o., Mendlovo náměstí 907/1a, Brno, Staré Brno,
60300
-
- (97) **EP 3135266**
(47) 21.08.2019
(97) 01.03.2017
(51) **A61H 9/00** (2006.01)
(96) 25.07.2016
(96) 16001626.7
(73) Unbescheiden GmbH, 76532 Baden-Baden, DE
(72) Unbescheiden, Heinrich, 76437 Rastatt, DE
Unbescheiden, Mark, 77830 Bühlertal, DE
(54) **Pohon nosiče tryseč pro vodní masážní přístroje**
(32) 202015005992 U
(31) 28.08.2015
(33) DE
-
- (74) Vsetečka Zelený Švorčík Kalenský a partneři, advokátní a patentová
kancelář, JUDr. Michal Havlík, Hálkova 1406/2, Praha 2, Nové Město,
12000
-
- (97) **EP 3137246**
(47) 05.06.2019
(97) 05.11.2015
(51) **B22C 1/22** (2006.01)
B28B 1/00 (2006.01)
B29C 67/00 (2017.01)
(96) 30.04.2015
(96) 15724930.1
(73) ASK Chemicals GmbH, 40721 Hilden, DE
(72) BARTELS, Dennis, 46284 Dorsten, DE
GIENIEC, Antoni, 40724 Hilden, DE
(54) **Způsob vrstvené konstrukce těles zahrnující žáruvzdorný základní
tvarovací materiál a resoly**
(32) 102014106178
(31) 02.05.2014
(33) DE
(86) PCT/DE2015/000208
(87) WO 2015/165437
(74) Vsetečka Zelený Švorčík Kalenský a partneři, advokátní a patentová
kancelář, JUDr. Michal Havlík, Hálkova 1406/2, Praha 2, Nové Město,
12000
-
- (97) **EP 3140889**
(47) 10.07.2019
(97) 12.11.2015
(51) **H02G 1/02** (2006.01)
H02G 7/05 (2006.01)
(96) 07.05.2015
(96) 15789043.5
(73) Quanta Associates, L.P., Houston, TX 77056, US
O'CONNELL, Daniel, Neil, Oliver, BC V0H 1T2, CA
WABNEGGER, David, Karl, Langley, BC V4W 3Z4, CA
(54) **Otáčivý vodičový držák**
(32) 201461990213 P
(31) 08.05.2014
(33) US
(86) PCT/US2015/029745
(87) WO 2015/171929
(74) PATENTSERVIS Praha a.s., Na Podkovce 281/10, Praha 4, Podolí, 14700
-
- (97) **EP 3142643**
(47) 10.07.2019
(97) 19.11.2015
(51) **A61K 31/7036** (2006.01)
A61K 9/127 (2006.01)
A61K 9/00 (2006.01)
A61P 31/04 (2006.01)
(96) 15.05.2015
(96) 15791964.8
(73) Insmmed Incorporated, Bridgewater, NJ 08807-3365, US
(72) EAGLE, Gina, Morristown, New Jersey 07960, US
GUPTA, Renu, Moorestown, New Jersey 08057, US
(54) **Způsoby léčby plicních netuberkulózních mykobakteriálních infekcí**
(32) 201461993439 P, 201462042126 P, 201462048068 P, 201462056296 P
(31) 15.05.2014, 26.08.2014, 09.09.2014, 26.09.2014
(33) US, US, US, US
(86) PCT/US2015/031079
(87) WO 2015/175939
(74) Traplová Hakr Kubát, advokátní a patentová kancelář, ing. Jan Kubát
patentový zástupce, Přístavní 24, Praha 7, 17000
-
- (97) **EP 3143536**
(47) 10.07.2019
(97) 19.11.2015
(51) **G16H 40/00** (2018.01)
(96) 12.05.2015
(96) 15732074.8
(73) Electrosalus Biyomedikal Sanayi ve Ticaret Anonim Sirketi, 34470
Istanbul, TR
(72) KAHYA, Zeynep Yasemin, 34470 Istanbul, TR
SEN, Ipek, 34470 Istanbul, TR

- (54) **Systém pro získávání dat z vyšetření poslechem, komunikaci a vyhodnocování zahrnující mobilní zařízení**
(32) 14167878
(31) 12.05.2014
(33) EP
(86) PCT/TR2015/000199
(87) WO 2015/174944
(74) Kania, Sedlák, Smola, s.r.o., Mendlovo náměstí 907/1a, Brno, Staré Brno, 60300

- (97) **EP 3145785**
(47) 17.07.2019
(97) 26.11.2015
(51) **B61D 1/00** (2006.01)
B60R 13/08 (2006.01)
B61D 17/18 (2006.01)
(96) 22.05.2015
(96) 15727587.6
(73) SSC Swiss Shielding Corporation AG, 9403 Goldach, CH
(72) FEHR, Ernst, CH-9400 Rorschach, CH
(54) **Tepelně izolační dílec a způsob montáže tepelně izolačního dílce na povrch vnitřního prostoru kolejového vozidla**
(32) 102014107290
(31) 23.05.2014
(33) DE
(86) PCT/EP2015/061368
(87) WO 2015/177335
(74) Kania, Sedlák, Smola, s.r.o., Mendlovo náměstí 907/1a, Brno, Staré Brno, 60300

- (97) **EP 3146224**
(47) 10.04.2019
(97) 26.11.2015
(51) **F16C 39/06** (2006.01)
(96) 22.05.2015
(96) 15730213.4
(73) Hepron International Limited, Rainford, St Helens Merseyside WA11 8LY, GB
(72) MURPHY, Gary, Kirkby Merseyside L33 7BY, GB
(54) **Konstrukce setrvačnicku**
(32) 201409264
(31) 23.05.2014
(33) GB
(86) PCT/GB2015/000150
(87) WO 2015/177496
(74) ŽOVICOVÁ & ŽOVIC IP, s.r.o., Záhradnícka 36, Bratislava, 82108

- (97) **EP 3149112**
(47) 03.07.2019
(97) 03.12.2015
(51) **C10G 3/00** (2006.01)
(96) 28.05.2015
(96) 15726109.0
(73) ENI S.p.A., 00144 Rome, IT
(72) RISPOLI, Giacomo Fernando, I-00136 Roma, IT
BELLUSSI, Giuseppe, I-29122 Piacenza (PC), IT
CALEMMA, Vincenzo, I-20097 San Donato Milanese (MI), IT
DE ANGELIS, Alberto Renato, I-20025 Legnano (MI), IT
(54) **Způsob remodelace konvenční rafinérie minerálních olejů na biorafinérii**
(32) MI20140992
(31) 29.05.2014
(33) IT
(86) PCT/EP2015/061813
(87) WO 2015/181279
(74) Všeťečka Zelený Švorčík Kalenský a partneři, advokátní a patentová kancelář, JUDr. Michal Havlík, Hálkova 1406/2, Praha 2, Nové Město, 12000

- (97) **EP 3153708**
(47) 17.07.2019
(97) 12.04.2017
(51) **F04C 23/00** (2006.01)
F04C 25/02 (2006.01)
F04C 15/00 (2006.01)
F04C 18/02 (2006.01)

- F04C 29/00 (2006.01)
(96) 06.10.2015
(96) 15188515.9
(73) PFEIFFER VACUUM GMBH, 35614 Asslar, DE
(72) Becker, Jonas, 35435 Wetzlar, DE
Emrich, Ulrich, 35753 Greifenstein, DE
Kallenborn, Stefan, 35578 Wetzlar, DE
Schäfer, Heiko, 35606 Solms, DE
Söhngen, Wolfgang, 35647 Waldsolms, DE
Gabriel Bergmann, 35039 Marburg, DE
(54) **Spirálové čerpadlo a způsob k provozování spirálového čerpadla**
(74) Všeťečka Zelený Švorčík Kalenský a partneři, advokátní a patentová kancelář, JUDr. Michal Havlík, Hálkova 1406/2, Praha 2, Nové Město, 12000

- (97) **EP 3164130**
(47) 07.08.2019
(97) 07.01.2016
(51) **A61K 31/44** (2006.01)
A61K 31/506 (2006.01)
C07D 239/24 (2006.01)
C07F 9/535 (2006.01)
A61K 31/34 (2006.01)
A61K 31/505 (2006.01)
C07F 9/54 (2006.01)
C07F 9/655 (2006.01)
C07F 9/6558 (2006.01)
C07D 405/06 (2006.01)
C07D 409/06 (2006.01)
C07D 409/14 (2006.01)
C07D 471/04 (2006.01)
C07D 487/04 (2006.01)
C07D 491/052 (2006.01)
C07D 493/04 (2006.01)
C07D 495/04 (2006.01)
C07D 498/04 (2006.01)
C07D 513/04 (2006.01)
(96) 30.06.2015
(96) 15815330.4
(73) Millennium Pharmaceuticals, Inc., Cambridge, MA 02139, US
(72) DUFFEY, Matthew O., Chicago, IL 60615, US
ENGLAND, Dylan, Milford, MA 01757, US
FREEZE, Scott, Boston, MA 02127, US
HU, Zhigen, Somerville, MA 02145, US
LANGSTON, Steven P., Andover, MA 01845, US
MCINTYRE, Charles, Cambridge, MA 02139, US
MIZUTANI, Hirotake, Arlington, MA 02474, US
ONO, Koji, Fujisawa Kanagawa 251-0012, JP
XU, He, Needham HGTS, MA 02494-1449, US
(54) **Heteroarylové sloučeniny vhodné jako inhibitory SUMO aktivačního enzymu**
(32) 201462019756 P, 201562185678 P
(31) 01.07.2014, 28.06.2015
(33) US, US
(86) PCT/US2015/038712
(87) WO 2016/004136
(74) Traplová Hakr Kubát, advokátní a patentová kancelář, Ing. Eduard Hakr patentový zástupce, Přístavní 531/24, Praha 7, Holešovice, 17000

- (97) **EP 3168262**
(47) 25.09.2019
(97) 14.01.2016
(51) **C08L 51/00** (2006.01)
C08F 285/00 (2006.01)
C08F 291/02 (2006.01)
C08L 33/04 (2006.01)
C08F 283/12 (2006.01)
C08L 51/08 (2006.01)
C08F 212/08 (2006.01)
C08F 220/14 (2006.01)
(96) 06.07.2015
(96) 15819767.3
(73) Techno-UMG Co., Ltd., Tokyo 105-0021, JP
(72) IWANAGA, Takashi, Ube-shi Yamaguchi 755-8580, JP
TAO, Kousaku, Ube-shi Yamaguchi 755-8580, JP
HASE, Nobutaka, Ube-shi Yamaguchi 755-8580, JP

(54) **Thermoplastická pryskyřičná kompozice a tvářený výrobek z této kompozice**

- (32) 2014140635
(31) 08.07.2014
(33) JP
(86) PCT/JP2015/069402
(87) WO 2016/006567
(74) Čermák a spol., JUDr. Karel Čermák Ph.D., LL.M., Elišky Peškové 735/15, Praha 5, Smíchov, 15000

(97) **EP 3185672**

- (47) 26.06.2019
(97) 11.02.2016
(51) **A01G 31/04** (2006.01)
(96) 30.07.2015
(96) 15756115.0

- (73) InFarm - Indoor Urban Farming GmbH, 12099 Berlin, DE
(72) GALONSKA, Guy, 10999 Berlin, DE
GALONSKA, Erez, 10999 Berlin, DE

(54) **Systém pěstování rostlin**

- (32) 201462033960 P
(31) 06.08.2014
(33) US
(86) PCT/EP2015/067595
(87) WO 2016/020272
(74) KOREJZOVA LEGAL v.o.s., JUDr. Petra Sauvage de Brantes, advokátka, Korunní 810/104, Praha 10, Vinohrady, 10100

(97) **EP 3188051**

- (47) 24.07.2019
(97) 05.07.2017
(51) **G06F 16/2455** (2019.01)
(96) 29.12.2016
(96) 16207221.9

- (73) Palantir Technologies Inc., Palo Alto, CA 94301, US
(72) Visbal, Alexander, Palo Alto, CA 94301, US
Adrien, Clare, Palo Alto, CA 94301, US
Simons, Kevin, Palo Alto, CA 94301, US

(54) **Způsoby a systémy pro generování vyhledávacích šablon**

- (32) 201562273330 P, 201615167652
(31) 30.12.2015, 27.05.2016
(33) US, US
(74) Čermák a spol., JUDr. Karel Čermák Ph.D., LL.M., Elišky Peškové 735/15, Praha 5, Smíchov, 15000

(97) **EP 3190374**

- (47) 24.07.2019
(97) 12.07.2017
(51) **F41A 33/02** (2006.01)
F41A 19/16 (2006.01)
(96) 05.01.2017
(96) 17150405.3

(73) Hierl, Thomas, 90453 Nürnberg, DE
(72) Hierl, Thomas, 90453 Nürnberg, DE
(54) **Laserový zbraňový simulátor a způsob přípravy takového zbraňového simulátoru ke střelbě**

- (32) 102016200147
(31) 08.01.2016
(33) DE
(74) Čermák a spol., JUDr. Karel Čermák Ph.D., LL.M., Elišky Peškové 735/15, Praha 5, Smíchov, 15000

(97) **EP 3190832**

- (47) 24.07.2019
(97) 12.07.2017
(51) **H04W 48/18** (2009.01)
H04W 48/16 (2009.01)
H04W 84/18 (2009.01)
(96) 08.04.2014
(96) 16194506.8

- (73) Huawei Device Co., Ltd., Dongguan, Guangdong 523808, CN
(72) FANG, Ping, shenzhen, Guangdong, CN
CHEN, Ji, shenzhen, Guangdong, CN
DING, Zhiming, shenzhen, Guangdong, CN
DU, Zhenguo, shenzhen, Guangdong, CN

(54) **Způsob a zařízení pro připojování do klastru sítě zařízení s povědomím o sousedech**

- (32) 201310351937
(31) 13.08.2013
(33) CN
(74) Traplová Hakr Kubát, advokátní a patentová kancelář, ing. Eduard Hakr patentový zástupce, Přístavní 24, Praha 7, 17000

(97) **EP 3191512**

- (47) 24.07.2019
(97) 17.03.2016
(51) **C07K 16/22** (2006.01)
A61K 38/17 (2006.01)
A61K 31/519 (2006.01)
C07K 16/28 (2006.01)
A61P 19/00 (2006.01)

- (96) 14.09.2015
(96) 15775835.0
(73) Regeneron Pharmaceuticals, Inc., Tarrytown, NY 10591, US
(72) HATSELL, Sarah, J., Tarrytown, NY 10591, US
ECONOMIDES, Aris, N., Tarrytown, NY 10591, US
IDONE, Vincent, J., Tarrytown, NY 10591, US

(54) **Léčba Fibrodysplasia Ossificans Progressiva**

- (32) 201462049869 P, 201562141775 P
(31) 12.09.2014, 01.04.2015
(33) US, US
(86) PCT/US2015/000100
(87) WO 2016/039796
(74) A. Holas & partner Patentová a známková kancelář, Ing. Mgr. Hana Holasová, Křížová 105/4, Brno, 60300

(97) **EP 3192081**

- (47) 13.03.2019
(97) 17.03.2016
(51) **B05C 3/00** (2006.01)
B05C 3/12 (2006.01)
B05C 11/10 (2006.01)
B29C 47/02 (2006.01)
H01B 13/06 (2006.01)
B29C 47/20 (2006.01)

- (96) 01.09.2015
(96) 15757567.1
(73) Asterope Ltd., London W5 3HJ, GB
(72) VEGLIA, Filippo Gionata Diego, I-10133 Torino, IT
DEGASPERI, Piero, I-38123 Trento, IT
TALARIOL, Francesco, I-10090 San Giusto Canavese, IT
(54) **Technika potahování drátů**
(32) 2014137032, 2014138561, 201422745
(31) 12.09.2014, 24.09.2014, 19.12.2014
(33) RU, RU, GB
(86) PCT/GB2015/052519
(87) WO 2016/038335
(74) Všeťečka Zelený Švorčík Kalenský a partneři, advokátní a patentová kancelář, JUDr. Michal Havlík, advokát, Hálkova 1406/2, Praha 2, Nové Město, 12000

(97) **EP 3195873**

- (47) 24.07.2019
(97) 26.07.2017
(51) **A61K 38/17** (2006.01)
A61K 39/00 (2006.01)
C07K 7/06 (2006.01)
C07K 7/08 (2006.01)
G01N 33/50 (2006.01)
A61P 35/00 (2006.01)

- (96) 15.03.2011
(96) 17157398.3
(73) immatics biotechnologies GmbH, 72076 Tübingen, DE
(72) Weinschenk, Toni, 73773 Aichwald, DE
Fritsche, Jens, 72144 Dusslingen, DE
Walter, Steffen, Houston, TX 77005, US
Lewandrowski, Peter, 72070 Tübingen-Hirschau, DE
Singh, Harpreet, 80804 Munich, DE

(54) **Nová imunoterapie určitých nádorů včetně rakoviny gastrointestinálního traktu a rakoviny žaludku**

- (32) 315704 P, 201004551

(31) 19.03.2010, 19.03.2010
(33) US, GB
(74) PATENTSERVIS Praha a.s., Na Podkovce 281/10, Praha 4, Podolí, 14700

(97) **EP 3202682**
(47) 26.06.2019
(97) 09.08.2017
(51) **B65D 75/32** (2006.01)
B65D 75/36 (2006.01)
B65D 75/52 (2006.01)

(96) 03.02.2017
(96) 17154566.8
(73) Bolton Manitoba S.p.A., 20124 Milano, IT
(72) ALDERUCCIO, Gianni, 20813 Bovisio Masciago MB, IT
BIANCHI, Raoul, 20811 Cesano Maderno MB, IT
BAIGUERRA, Gianpaolo, 20020 Arese MI, IT
NOVITA', Luciano Mario, 20090 Segrate MI, IT

(54) **Blistrové balení pro sanitální produkty pro sanitární zařízení a jim podobné**
(32) UB20160218
(31) 04.02.2016
(33) IT
(74) Rott, Růžička & Guttman a spol., Vyskočilova 1566, Praha 4, Michle, 14000

(97) **EP 3205745**
(47) 31.07.2019
(97) 14.04.2016
(51) **C25D 5/48** (2006.01)
C25D 5/50 (2006.01)
C25D 9/08 (2006.01)
C25D 11/36 (2006.01)
C23C 22/36 (2006.01)
C23C 28/00 (2006.01)

(96) 08.10.2015
(96) 15848735.5
(73) NIPPON STEEL CORPORATION, Tokyo, JP
(72) TANI Yoshiaki, Tokyo 100-8071, JP
HIRANO Shigeru, Tokyo 100-8071, JP
TACHIHIKI Akira, Tokyo 100-8071, JP
YANAGIHARA Morio, Tokyo 100-8071, JP
KAWABATA Makoto, Tokyo 100-8071, JP
YOKOYA Hirokazu, Tokyo 100-8071, JP

(54) **Ocelový plech zpracovaný chemickou konverzí a způsob výroby plechu zpracovaného chemickou konverzí**
(32) 2014207922
(31) 09.10.2014
(33) JP
(86) PCT/JP2015/078593
(87) WO 2016/056621
(74) PATENTSERVIS Praha a.s., Na Podkovce 281/10, Praha 4, Podolí, 14700

(97) **EP 3208358**
(47) 14.08.2019
(97) 21.04.2016
(51) **C22C 38/22** (2006.01)
C22C 38/24 (2006.01)
C22C 38/26 (2006.01)
C22C 38/28 (2006.01)
C22C 38/02 (2006.01)
C22C 38/04 (2006.01)
C22C 38/06 (2006.01)
C22C 38/32 (2006.01)
C22C 38/00 (2006.01)
C21D 9/08 (2006.01)
C22C 38/44 (2006.01)
C22C 38/46 (2006.01)
C22C 38/48 (2006.01)
C22C 38/50 (2006.01)
C22C 38/54 (2006.01)

(96) 02.10.2015
(96) 15850786.3
(73) Nippon Steel Corporation, Tokyo 100-8071, JP
(72) KONDO, Keiichi, Tokyo 100-8071, JP
ARAI, Yuji, Tokyo 100-8071, JP
(54) **Nízkolegované ocelové potrubí pro ropné vrty**

(32) 2014213094
(31) 17.10.2014
(33) JP
(86) PCT/JP2015/005027
(87) WO 2016/059763
(74) PATENTSERVIS Praha a.s., Na Podkovce 281/10, Praha 4, Podolí, 14700

(97) **EP 3209850**
(47) 10.07.2019
(97) 28.04.2016
(51) **E21B 17/042** (2006.01)
(96) 20.10.2015
(96) 15791328.6
(73) Vallourec Oil and Gas France, 59620 Aulnoye-Aymeries, FR
(72) AGUILAR MÉNDEZ, José Antonio, 94240 Veracruz, MX
ONTIVEROS CARMONA, David, 91897 Veracruz, MX
VERLEENE, Arnaud, 59880 Saint-Saulve, FR

(54) **Chránič spojky trubkové součásti**
(32) 1460235
(31) 24.10.2014
(33) FR
(86) PCT/FR2015/052815
(87) WO 2016/062961
(74) KOREJZOVA LEGAL v.o.s., JUDr. Petra Sauvage de Brantes, Korunní 810/104, Praha 10, Vinohrady, 10100

(97) **EP 3210592**
(47) 21.08.2019
(97) 30.08.2017
(51) **A61K 8/25** (2006.01)
A61Q 11/00 (2006.01)
C01B 33/193 (2006.01)
B01J 19/18 (2006.01)
B01J 19/24 (2006.01)

(96) 21.02.2011
(96) 17161710.3
(73) Evonik Degussa GmbH, 45128 Essen, DE
(72) Hagar, William J, Perryville, MD 21903, US
Gallis, Karl W, Perryville, MD 21903, US
(54) **Oxid křemičitý a kompozice na čištění zubů, která ho obsahuje**
(32) 711321
(31) 24.02.2010
(33) US
(74) Traplová Hakr Kubát, advokátní a patentová kancelář, ing. Eduard Hakr patentový zástupce, Přístavní 24, Praha 7, 17000

(97) **EP 3212449**
(47) 26.06.2019
(97) 06.05.2016
(51) **B60K 17/28** (2006.01)
B60K 6/36 (2007.10)
B60K 6/48 (2007.10)
F16H 47/06 (2006.01)
B60K 6/547 (2007.10)
F16H 3/091 (2006.01)

(96) 30.10.2015
(96) 15790087.9
(73) Carraro Drive Tech S.p.A., 35011 Campodarsego (PD), IT
(72) GARBO, Francesco, I-35020 Albignasego (PD), IT
(54) **Převodový systém pro vozidla s hybridním pohonem**
(32) PD20140289
(31) 30.10.2014
(33) IT
(86) PCT/EP2015/075226
(87) WO 2016/066787
(74) Všetečka Zelený Švorčík Kalenský a partneři, advokátní a patentová kancelář, JUDr. Michal Havlík, Hájkova 1406/2, Praha 2, Nové Město, 12000

(97) **EP 3214393**
(47) 08.05.2019
(97) 06.09.2017
(51) **F25C 3/02** (2006.01)
(96) 02.03.2016
(96) 16158284.6
(73) Ice-World Holding B.V., 3762 EN Soest, NL

- (72) van Nigtevecht, Hugo Jacob, 1381 CE Weesp, NL
Molenaar, Guido William, 3812 EG Amersfoort, NL
Hoeks, Wilhelmus Adolfus Johannes Marie, 3743 DC Baarn, NL
- (54) **Chladicí člen pro mobilní kluzičtě**
- (74) Všeťečka Zelený Švorčík Kalenský a partneři, advokátní a patentová kancelář, JUDr. Michal Havlík, Háľkova 1406/2, Praha 2, Nové Město, 12000
-
- (97) **EP 3215528**
(47) 07.08.2019
(97) 12.05.2016
(51) **C07K 16/22** (2006.01)
C07K 16/28 (2006.01)
C07K 16/46 (2006.01)
(96) 04.11.2015
(96) 15790922.7
(73) F. Hoffmann-La Roche AG, 4070 Basel, CH
(72) MOESSNER, Ekkehard, CH-8280 Kreuzlingen, CH
SCHLOTHAUER, Tilman, 82377 Penzberg, DE
(54) **Varianty Fc oblasti s modifikovanou vazbou FcRn a způsobu použití**
(32) 14192052
(31) 06.11.2014
(33) EP
(86) PCT/EP2015/075656
(87) WO 2016/071376
(74) KOREJZOVA LEGAL v.o.s., JUDr. Petra Sauvage de Brantes, Korunní 810/104, Praha 10, Vinohrady, 10100
-
- (97) **EP 3215682**
(47) 17.07.2019
(97) 12.05.2016
(51) **E03D 11/08** (2006.01)
E03D 11/17 (2006.01)
E03D 11/13 (2006.01)
(96) 04.11.2015
(96) 15808790.8
(73) Ceramica Catalano S.p.A., Fabrica Di Roma (VT), IT
Gruppo Sanitari Italia - G.S.I S.p.A., Gallese (VT), IT
(72) ROSSI, Mario, 01033 Civita Castellana, IT
(54) **Nízkohlučné WC**
(32) RM20140643
(31) 04.11.2014
(33) IT
(86) PCT/IB2015/058528
(87) WO 2016/071852
(74) Rott, Růžička & Guttman a spol., Vyskočilova 1566, Praha 4, Michle, 14000
-
- (97) **EP 3221677**
(47) 24.07.2019
(97) 26.05.2016
(51) **G01K 7/02** (2006.01)
H01B 7/18 (2006.01)
H01B 7/36 (2006.01)
(96) 19.11.2015
(96) 15797600.2
(73) IPETRONIK GmbH & Co. KG, 76532 Baden-Baden, DE
(72) BACHER, Stephan, 82140 Olching, DE
(54) **Termovodič a modulový blok ke spojení se systémem pro termické měření**
(32) 102014017157
(31) 20.11.2014
(33) DE
(86) PCT/EP2015/002321
(87) WO 2016/078767
(74) Čermák a spol., JUDr. Karel Čermák Ph.D., LL.M., Elišky Peškové 735/15, Praha 5, Smíchov, 15000
-
- (97) **EP 3227041**
(47) 24.07.2019
(97) 09.06.2016
(51) **B23B 31/02** (2006.01)
B23B 31/30 (2006.01)
B23B 31/103 (2006.01)
B23B 31/107 (2006.01)
(96) 27.11.2015
- (96) 15808365.9
(73) MAPAL Fabrik für Präzisionswerkzeuge Dr. Kress KG, 73431 Aalen, DE
(72) KRESS, Dieter, 73431 Aalen, DE
(54) **Skřičidlo**
(32) 102014224561
(31) 01.12.2014
(33) DE
(86) PCT/EP2015/077976
(87) WO 2016/087333
(74) Čermák a spol., JUDr. Karel Čermák Ph.D., LL.M., Elišky Peškové 735/15, Praha 5, Smíchov, 15000
-
- (97) **EP 3227294**
(47) 14.08.2019
(97) 09.06.2016
(51) **C07D 487/04** (2006.01)
A61K 31/519 (2006.01)
A61P 9/10 (2006.01)
(96) 30.11.2015
(96) 15802075.0
(73) Astrazeneca AB, 151 85 Södertälje, SE
(72) MICHAËLSSON, Erik, S-431 83 Mölndal, SE
LINDSTEDT-ALSTERMARK, Eva-Lotte, S-431 83 Mölndal, SE
INGHARDT, Tord Bertil, S-431 83 Mölndal, SE
TOMKINSON, Nicholas, Macclesfield Cheshire SK10 4TG, GB
GAN, Li-Ming, S-431 83 Mölndal, SE
STONEHOUSE, Jeffrey, Paul, MA 02451, US
JOHANNESSON, Petra, S-431 83 Mölndal, SE
JURVA, Ulrik, S-431 83 Mölndal, SE
(54) **1-[2-(AMINOMETHYL)BENZYL]-2-THIOXO-1,2,3,5-TETRAHYDRO-4H-PYRROLO[3,2-D]PYRIMIDIN-4-ONY JAKO BLOKÁTOR MYELOPEROXIDÁZY**
(32) 201462085722 P, 201562166808 P
(31) 01.12.2014, 27.05.2015
(33) US, US
(86) PCT/EP2015/077998
(87) WO 2016/087338
(74) Traplová Hakr Kubát, advokátní a patentová kancelář, Ing. Eduard Hakr patentový zástupce, Přístavní 531/24, Praha 7, Holešovice, 17000
-
- (97) **EP 3228297**
(47) 17.07.2019
(97) 11.10.2017
(51) **A61H 19/00** (2006.01)
A61H 9/00 (2006.01)
(96) 05.10.2016
(96) 16192449.3
(73) EIS GmbH, 33609 Bielefeld, DE
(54) **Masážní přístroj na principu tlakových vln**
(32) 102016106120, 16169444
(31) 04.04.2016, 12.05.2016
(33) DE, EP
(74) PATENTSERVIS Praha a.s., Na Podkovce 281/10, Praha 4, Podolí, 14700
-
- (97) **EP 3237105**
(47) 26.06.2019
(97) 30.06.2016
(51) **B01J 8/02** (2006.01)
C01B 21/28 (2006.01)
(96) 17.12.2015
(96) 15820830.6
(73) thyssenkrupp Industrial Solutions AG, 45143 Essen, DE
thyssenkrupp AG, 45143 Essen, DE
(72) FUCHS, Jürgen, 44139 Dortmund, DE
RUTHARDT, Klaus, 44265 Dortmund, DE
SIEFERT, Rolf, 33378 Rheda-Wiedenbrück, DE
(54) **Způsob k uspořádání náplně v hořáku a koš hořáku pro hořák**
(32) 102014226791
(31) 22.12.2014
(33) DE
(86) PCT/EP2015/080315
(87) WO 2016/102324
(74) Všeťečka Zelený Švorčík Kalenský a partneři, advokátní a patentová kancelář, JUDr. Michal Havlík, Háľkova 1406/2, Praha 2, Nové Město, 12000

(97) EP 3246211		(2010.01)
(47) 17.07.2019		(2006.01)
(97) 22.11.2017		(2006.01)
(51) B60R 3/02	(2006.01)	(2006.01)
	B61D 23/02	(2006.01)
(96) 20.05.2016		(2006.01)
(96) 16170525.6		(2006.01)
(73) Gebr. Bode GmbH & Co. KG, 34123 Kassel, DE		(2006.01)
(72) Löwer, Dirk, 34125 Kassel, DE		(2006.01)
(54) Posuvné stupátko pro vozidlo, zejména kolejové vozidlo		(2006.01)
(74) Všeťečka Zelený Švorčík Kalenský a partneři, advokátní a patentová kancelář, JUDr. Pavel Zelený, Hálkova 1406/2, Praha 2, 12000		
<hr/>		
(97) EP 3246715		
(47) 05.06.2019		
(97) 22.11.2017		
(51) G01R 27/18	(2006.01)	
	G01R 35/00	(2006.01)
(96) 04.04.2017		
(96) 17164670.6		
(73) Bender GmbH & Co. KG, 35305 Grünberg, DE		
(72) HACKL, Dieter, 35463 Fernwald, DE		
(54) Způsob a zařízení pro přezkoušení funkce zařízení pro monitorování izolace		
(32) 102016207197		
(31) 27.04.2016		
(33) DE		
(74) Čermák a spol., JUDr. Karel Čermák Ph.D., LL.M., Elišky Peškové 735/15, Praha 5, Smíchov, 15000		
<hr/>		
(97) EP 3249924		
(47) 11.09.2019		
(97) 29.11.2017		
(51) H04N 19/105	(2014.01)	
	H04N 19/119	(2014.01)
	H04N 19/136	(2014.01)
	H04N 19/176	(2014.01)
	H04N 19/196	(2014.01)
	H04N 19/44	(2014.01)
	H04N 19/46	(2014.01)
	H04N 19/593	(2014.01)
(96) 16.03.2010		
(96) 17179305.2		
(73) NTT DOCOMO, INC., Chiyoda-ku, Tokyo 100-6150, JP		
(72) SUZUKI, Yoshinori, Tokyo, 100-6150, JP		
	BOON, Choong Seng, Tokyo, 100-6150, JP	
(54) Zařízení predikčního kódování obrazu, způsob predikčního kódování obrazu, zařízení predikčního dekódování obrazu a způsob predikčního dekódování obrazu		
(32) 2009069975		
(31) 23.03.2009		
(33) JP		
(74) Všeťečka Zelený Švorčík Kalenský a partneři, advokátní a patentová kancelář, JUDr. Michal Havlík, Hálkova 1406/2, Praha 2, Nové Město, 12000		
<hr/>		
(97) EP 3253569		
(47) 17.07.2019		
(97) 11.08.2016		
(51) B31F 1/30	(2006.01)	
(96) 01.02.2016		
(96) 16705439.4		
(73) Grifal S.p.A., 24055 Cologno al Serio (BG), IT		
(72) GRITTI, Fabio Angelo, 24055 Cologno al Serio (Prov. of Bergamo), IT		
(54) Automatický stroj pro poskytování vlnitých listovitých prvků		
(32) MI20150143		
(31) 04.02.2015		
(33) IT		
(86) PCT/EP2016/052081		
(87) WO 2016/124548		
(74) Rott, Růžička & Guttman a spol., Vyskočilova 1566, Praha 4, Michle, 14000		
<hr/>		
(97) EP 3268589		
(47) 26.06.2019		
(97) 15.09.2016		
(51) F01N 13/18		(2010.01)
	B05B 7/14	(2006.01)
	F01N 1/24	(2006.01)
	B05B 13/06	(2006.01)
	B65B 31/00	(2006.01)
	B65B 39/00	(2006.01)
	B65B 1/02	(2006.01)
	B65B 1/10	(2006.01)
	B65B 7/28	(2006.01)
(96) 10.03.2016		
(96) 16713674.6		
(73) OCV Intellectual Capital, LLC, Toledo, OH 43659, US		
(72) BRANDT, Luc, J.L., B-4841 Henri-chapelle, BE		
(54) Způsoby a systémy pro plnění výfukových tlumičů vláknitým materiálem		
(32) 201562131312 P		
(31) 11.03.2015		
(33) US		
(86) PCT/US2016/021858		
(87) WO 2016/145244		
(74) Všeťečka Zelený Švorčík Kalenský a partneři, advokátní a patentová kancelář, JUDr. Michal Havlík, Hálkova 1406/2, Praha 2, Nové Město, 12000		
<hr/>		
(97) EP 3269829		
(47) 10.07.2019		
(97) 17.01.2018		
(51) B23K 26/354	(2014.01)	
	B23K 103/00	(2006.01)
	B23K 26/082	(2014.01)
	B23K 26/352	(2014.01)
	C14B 1/56	(2006.01)
	B23K 26/00	(2014.01)
(96) 09.06.2017		
(96) 17175352.8		
(73) SLCR Lasertechnik GMBH, 52353 Düren, DE		
(54) Postupu a zařízení k nanášení kódu na neupravenou nebo upravenou zvířecí kůži		
(32) 102016112878		
(31) 13.07.2016		
(33) DE		
(74) Kania, Sedlák, Smola, s.r.o., Mendlovo náměstí 907/1a, Brno, Staré Brno, 60300		
<hr/>		
(97) EP 3279895		
(47) 10.07.2019		
(97) 07.02.2018		
(51) G10L 19/06	(2013.01)	
	G10L 19/032	(2013.01)
	G10L 21/038	(2013.01)
	G10L 19/02	(2013.01)
(96) 15.05.2012		
(96) 17190535.9		
(73) Telefonaktiebolaget LM Ericsson (publ), 164 83 Stockholm, SE		
(72) Grancharov, Volodya, 17167 Solna, SE		
	Sverrisson, Sigurdur, 19632 Kungsängen, SE	
(54) Dekódování audia založené na efektivní reprezentaci autoregresních koeficientů		
(32) 201161554647 P		
(31) 02.11.2011		
(33) US		
(74) KOREJZOVA LEGAL v.o.s., JUDr. Petra Sauvage de Brantes, Korunní 810/104, Praha 10, Vinohrady, 10100		
<hr/>		
(97) EP 3284463		
(47) 24.07.2019		
(97) 21.02.2018		
(51) A61K 31/18	(2006.01)	
	C07D 307/64	(2006.01)
	A61P 9/04	(2006.01)
	C07C 317/14	(2006.01)
(96) 17.01.2014		
(96) 17195759.0		
(73) Cardioxyl Pharmaceuticals, Inc., Chapel Hill, NC 27517, US		
(72) KALISH, Vincent Jacob, Annapolis, MD Maryland 21401, US		
	BROOKFIELD, Frederick Arthur, Abingdon, Oxfordshire OX14 4RZ, GB	

- COURTNEY, Stephen Martin, Abingdon, Oxfordshire OX14 4RZ, GB
FROST, Lisa Marie, Abingdon, Oxfordshire OX14 4RZ, GB
TOSCANO, John, P., Glen Arm, MD Maryland 21057, US
- (54) **Donory nitroxyly se zlepšeným terapeutickým indexem**
(32) 201361754237 P, 201361782781 P
(31) 18.01.2013, 14.03.2013
(33) US, US
(74) PATENTSERVIS Praha a.s., Na Podkovce 281/10, Praha 4, Podolí, 14700
-
- (97) **EP 3290624**
(47) 01.05.2019
(97) 08.09.2017
(51) **E05F 5/00** (2017.01)
E05F 1/12 (2006.01)
E05D 7/12 (2006.01)
E05D 11/10 (2006.01)
E05F 5/10 (2006.01)
(96) 01.12.2016
(96) 16892370.4
(73) Liang, Peiling, Foshan City, Guangdong, CN
(72) Liang, Yelin, Foshan, Guangdong 528318, CN
(54) **Dveřní závěs mající tlumící funkci**
(32) 201610122737
(31) 04.03.2016
(33) CN
(86) PCT/CN2016/108224
(87) WO 2017/148192
(74) Všeťečka Zelený Švorčík Kalenský a partneři, advokátní a patentová kancelář, JUDr. Michal Havlík, advokát, Hálkova 1406/2, Praha 2, Nové Město, 12000
-
- (97) **EP 3290855**
(47) 17.07.2019
(97) 07.03.2018
(51) **F28G 1/16** (2006.01)
F28G 15/02 (2006.01)
F28G 15/04 (2006.01)
F28G 15/08 (2006.01)
(96) 22.08.2017
(96) 17187347.4
(73) Buchen Umweltservice GmbH, 50735 Köln, DE
(72) Noack, Jens, 50374 Erfstadt, DE
Sterzenbach, Patrick, 53809 Ruppichterth, DE
Haag, Uwe, 64572 Büttelborn, DE
(54) **Zařízení a způsob pro vysokotlaké čištění trubek výměníků tepla**
(32) 102016116605
(31) 06.09.2016
(33) DE
(74) Všeťečka Zelený Švorčík Kalenský a partneři, advokátní a patentová kancelář, JUDr. Pavel Zelený, Hálkova 1406/2, Praha 2, 12000
-
- (97) **EP 3297834**
(47) 18.09.2019
(97) 21.12.2017
(51) **B41J 2/175** (2006.01)
(96) 17.06.2016
(96) 16742058.7
(73) Hewlett-Packard Development Company, L.P., Spring TX 77389, US
(72) NESS, Erik D., Houston Texas 77070, US
PANSHIN, Stephen D., Houston Texas 77070, US
WARD, Jefferson P., Houston Texas 77070, US
(54) **Autentizace vyměnitelné položky**
(86) PCT/US2016/038211
(87) WO 2017/218016
(74) PatentEnter s.r.o., Koliště 1965/13a, Brno, Černá Pole, 60200
-
- (97) **EP 3299308**
(47) 24.07.2019
(97) 28.03.2018
(51) **B65D 19/12** (2006.01)
(96) 14.09.2017
(96) 17191152.2
(73) Ebnet, Josef, 93491 Stamsried/Cham, DE
(72) Ebnet, Josef, 93491 Stamsried/Cham, DE
(54) **Skládací nosič nákladu a způsob přípravy skládacího nosiče nákladu**
(32) 102016118021, 102016123341
-
- (31) 23.09.2016, 02.12.2016
(33) DE, DE
(74) Ing. Dobroslav Musil, patentová kancelář, Ing. Dobroslav Musil, Zábřdovická 801/11, Brno, Zábřdovice, 61500
-
- (97) **EP 3302954**
(47) 17.07.2019
(97) 08.12.2016
(51) **B30B 11/20** (2006.01)
(96) 24.05.2016
(96) 16744888.5
(73) Pelleting Technology Nederland B.V., 5482 VR Schijndel, NL
(72) BENTHUM, Martinus Antonius Julius, 5481 VN Schijndel, NL
CLEVEN, Arnold Peter Theodoor, 5692 PA Melderslo, NL
(54) **Granulační lis tvořený jedním válcem**
(32) 2014925
(31) 05.06.2015
(33) NL
(86) PCT/NL2016/050369
(87) WO 2016/195484
(74) Traplová Hakr Kubát, advokátní a patentová kancelář, ing. Eduard Hakr patentový zástupce, Prístavní 24, Praha 7, 17000
-
- (97) **EP 3307603**
(47) 08.05.2019
(97) 15.12.2016
(51) **B62D 5/00** (2006.01)
F16D 27/108 (2006.01)
(96) 03.06.2016
(96) 16726874.7
(73) ThyssenKrupp Presta AG, 9492 Eschen, LI
thyssenkrupp AG, 45143 Essen, DE
(72) STEINKOGLER, Bernhard, 6850 Dornbirn, AT
GALEHR, Robert, 9486 Schaanwald, LI
(54) **Mechanismus řízení vozidla se systémem steer-by-wire a mechanickým záložním systémem**
(32) 102015007280
(31) 10.06.2015
(33) DE
(86) PCT/EP2016/062613
(87) WO 2016/198327
(74) Všeťečka Zelený Švorčík Kalenský a partneři, advokátní a patentová kancelář, JUDr. Michal Havlík, Hálkova 1406/2, Praha 2, Nové Město, 12000
-
- (97) **EP 3315844**
(47) 03.07.2019
(97) 02.05.2018
(51) **F16L 55/132** (2006.01)
B65D 39/12 (2006.01)
(96) 28.10.2016
(96) 16020424.4
(73) Hauff-Technik GmbH & Co. KG, 89568 Hermaringen, DE
(72) Kurz, Ralf, 89537 Giengen, DE
(54) **Použití tlakového těsnění s elastomerním tělesem a napínacím svorníkem**
(74) Pavel Reichel a kol., Ing. Pavel Reichel, Lopatecká 14, Praha 4, 14700
-
- (97) **EP 3324622**
(47) 11.09.2019
(97) 23.05.2018
(51) **H04N 19/105** (2014.01)
H04N 19/147 (2014.01)
H04N 19/30 (2014.01)
H04N 19/192 (2014.01)
(96) 13.04.2012
(96) 17204552.8
(73) Dolby Laboratories Licensing Corporation, San Francisco, CA 94103, US
(72) SU, Guan-Ming, Sunnyvale, CA 94085-4703, US
QU, Sheng, Sunnyvale, CA 94085-4703, US
KOEPPER, Hubert, Sunnyvale, CA 94085-4703, US
YUAN, Yufei, Austin, TX 78759, US
HULYALKAR, Samir N., Sunnyvale, CA 94085-4703, US
(54) **Prediktor s mnohonásobnou regresí a více barevnými kanály**
(32) 201161475359 P
(31) 14.04.2011

(33) US		B60R 9/10	(2006.01)
(74) Všetečka Zelený Švorčík Kalenský a partneři, advokátní a patentová kancelář, JUDr. Michal Havlík, Hálkova 1406/2, Praha 2, Nové Město, 12000		E05B 71/00	(2006.01)
		H01R 13/00	(2006.01)
		(96) 19.04.2016	
		(96) 16723393.1	
		(73) Ride on Consulting, S.L., 31011 Pamplona (Navarra), ES	
		(72) VITAL HUICI, Miguel, 31011 Pamplona (Navarra), ES	
		(54) Kotvící systém pro jízdní kola	
		(32) 201531071	
		(31) 21.07.2015	
		(33) ES	
		(86) PCT/ES2016/070277	
		(87) WO 2017/013284	
		(74) PatentEnter s.r.o., Koliště 1965/13a, Brno, Černá Pole, 60200	
(97) EP 3324763		(97) EP 3328712	
(47) 04.09.2019		(47) 17.07.2019	
(97) 26.01.2017		(97) 09.02.2017	
(51) A24D 3/16	(2006.01)	(51) B62D 25/08	(2006.01)
(96) 14.07.2016		B62D 5/04	(2006.01)
(96) 16753976.6		(96) 29.07.2016	
(73) Philip Morris Products S.A., 2000 Neuchatel, CH		(96) 16756732.0	
(72) BONICI, Alberto, 41122 Modena, IT		(73) JTEKT Europe, 69540 Irigny, FR	
COUDERC, Gaetan, 2034 Pesieux, CH		(72) REY, Laurent, 69100 Villeurbanne, FR	
SOLANO, Angel Linares, 03003 Alicante, ES		(54) Posilovač řízení se vzdáleným počítačem umístěným pod hřebem řízení	
LILLO-RODENAS, Maria Angeles, CP. 03540 Alicante, ES		(32) 1557393	
PÉREZ, Ana Amorós, 03420 Alicante, ES		(31) 31.07.2015	
CASANOVA, Laura Cano, 03680 Alicante, ES		(33) FR	
OUZZINE, Mohammed, Souani- Tanger, MA		(86) PCT/FR2016/051982	
ROMERO-ANAYA, Aroldo José, CP.03205 Elche- Alicante, ES		(87) WO 2017/021636	
(54) Kuličky s aktivním uhlím pro kuřácké výrobky		(74) Čermák a spol., JUDr. Karel Čermák Ph.D., LL.M., Elišky Peškové 735/15, Praha 5, Smíchov, 15000	
(32) 15177395			
(31) 17.07.2015		(97) EP 3329020	
(33) EP		(47) 26.06.2019	
(86) PCT/IB2016/054218		(97) 02.02.2017	
(87) WO 2017/013549		(51) C21B 7/20	(2006.01)
(74) PatentEnter s.r.o., Koliště 1965/13a, Brno, Černá Pole, 60200		F27B 1/20	(2006.01)
		(96) 29.07.2016	
(97) EP 3325278		(96) 16756596.9	
(47) 28.08.2019		(73) Danieli & C. Officine Meccaniche S.p.A., 33042 Buttrio, IT	
(97) 26.01.2017		Danieli Corus BV, 1951 ME Velsen Noord, NL	
(51) B42D 25/24	(2014.01)	DELLA NEGRA, Angelico, 33040 Povoletto, IT	
B42D 25/324	(2014.01)	ZAMPA, Massimiliano, 33100 Udine, IT	
B42D 25/305	(2014.01)	VAN LAAR, Reinoud Jacobus, 2023 CA Haarlem, NL	
B42D 25/328	(2014.01)	VAN IKELLEN, Johannes Pieter, 1973 XK Ijmuiden, NL	
B42D 25/333	(2014.01)	(54) Zařízení pro dodávání plnicího materiálu do vysoké pece	
B42D 25/346	(2014.01)	(32) UB20152684	
B42D 25/373	(2014.01)	(31) 30.07.2015	
(96) 16.07.2016		(33) IT	
(96) 16751318.3		(86) PCT/EP2016/068153	
(73) Smart Packaging Solutions (SPS), 13790 Rousset Cedex, FR		(87) WO 2017/017252	
(72) BRUNET, Olivier, 13790 Rousset, FR		(74) Rott, Růžička & Guttman a spol., Vyskočilova 1566, Praha 4, Michle, 14000	
RIPERT, Anne, 13790 Rousset, FR			
MICHAU, Pascal-Daniel, 59500 Douai, FR		(97) EP 3331840	
(54) Vložka pro datovou stránku pasové knížky		(47) 31.07.2019	
(32) 1501520		(97) 16.02.2017	
(31) 17.07.2015		(51) C04B 35/626	(2006.01)
(33) FR		C04B 35/462	(2006.01)
(86) PCT/FR2016/000118		C04B 35/495	(2006.01)
(87) WO 2017/013311		(96) 08.08.2016	
(74) Traplová Hakr Kubát, advokátní a patentová kancelář, ing. Eduard Hakr patentový zástupce, Přístavní 24, Praha 7, 17000		(96) 16748123.3	
		(73) CeramTec GmbH, 73207 Plochingen, DE	
(97) EP 3325304		(72) SCHREINER, Hans-Jürgen, 91217 Hersbruck, DE	
(47) 10.07.2019		EINHELLINGER-MÜLLER, Tanja, 91207 Lauf, DE	
(97) 26.01.2017		ASSMANN, Friederike, 90607 Rückersdorf, DE	
(51) B60K 17/28	(2006.01)	(54) Výroba bezolovnatých piezokeramických materiálů ve vodném prostředí	
(96) 13.06.2016		(32) 102015215124, 102015226082	
(96) 16735696.3		(31) 07.08.2015, 18.12.2015	
(73) OMSI Trasmissioni S.p.A., 25077 Roè Volciano, Brescia, IT		(33) DE, DE	
(72) SONCINA, Renato, I-25087 Salò (Brescia), IT			
(54) Spojková skupina pro odběr výkonu			
(32) UB20152255			
(31) 17.07.2015			
(33) IT			
(86) PCT/IB2016/053476			
(87) WO 2017/013504			
(74) Všetečka Zelený Švorčík Kalenský a partneři, advokátní a patentová kancelář, JUDr. Michal Havlík, Hálkova 1406/2, Praha 2, Nové Město, 12000			
(97) EP 3327685			
(47) 26.06.2019			
(97) 26.01.2017			
(51) G07F 17/00	(2006.01)		
B62M 6/80	(2010.01)		

(86) PCT/EP2016/068877
(87) WO 2017/025505
(74) PatentEnter s.r.o., Koliště 1965/13a, Brno, Černá Pole, 60200

(97) **EP 3335443**
(47) 17.07.2019
(97) 16.02.2017
(51) **H04W 4/90** (2018.01)
(96) 10.08.2016
(96) 16760549.2
(73) UNIFIED MESSAGING SYSTEMS ASA, 0663 Oslo, NO
(72) POLU, Srinivasa Rao, Bangalore 560078, IN
(54) **Způsoby a systémy pro zasilání výstražných zpráv v mobilních sítích**
(32) 2500DE2015
(31) 13.08.2015
(33) IN
(86) PCT/IB2016/054808
(87) WO 2017/025902
(74) Karel Bauer, Uřešova 1266/2, Praha 4, Kunratice, 14800

(97) **EP 3339485**
(47) 28.08.2019
(97) 27.06.2018
(51) **D03D 1/00** (2006.01)
D03D 13/00 (2006.01)
D03D 15/00 (2006.01)
(96) 03.12.2017
(96) 17205051.0
(73) Serge Ferrari SAS, 38110 Saint Jean de Soudain, FR
(72) SAIZ, Carlos, 73190 CHALLES LES EAUX, FR
(54) **Pružná průsvitná fólie a proces výroby takovéto fólie**
(32) 1663059
(31) 21.12.2016
(33) FR
(74) Kania, Sedlák, Smola, s.r.o., Mendlovo náměstí 907/1a, Brno, Staré Brno, 60300

(97) **EP 3345290**
(47) 10.07.2019
(97) 09.03.2017
(51) **H02K 44/12** (2006.01)
H02K 44/08 (2006.01)
(96) 01.09.2016
(96) 16767326.8
(73) Safran Helicopter Engines, 64510 Bordes, FR
(72) SERGHINE, Camel, 64510 Boeil-bezing, FR
KLONOWSKI, Thomas, 64160 Sedzere, FR
BEDDOK, Stéphane, 64000 Pau, FR
RICHARD, Stéphane, 64800 Haut de Bosdarros, FR
(54) **Magnetohydrodynamický generátor**
(32) 1558232
(31) 04.09.2015
(33) FR
(86) PCT/FR2016/052163
(87) WO 2017/037388
(74) Všeťečka Zelený Švorčík Kalenský a partneři, advokátní a patentová kancelář, JUDr. Michal Havlík, Hálkova 1406/2, Praha 2, Nové Město, 12000

(97) **EP 3346057**
(47) 24.07.2019
(97) 11.07.2018
(51) **E02D 3/026** (2006.01)
E02D 3/046 (2006.01)
E01C 23/12 (2006.01)
(96) 19.12.2017
(96) 17208521.9
(73) Hamm AG, 95643 Tirschenreuth, DE
(72) Meier, Matthias, 95643 Tirschenreuth, DE
Bartsch, Reiner, 95643 Tirschenreuth, DE
(54) **Válec pro obdělávání půdy**
(32) 102017100069
(31) 04.01.2017
(33) DE

(74) Čermák a spol., JUDr. Karel Čermák Ph.D., LL.M., Elišky Peškové 735/15, Praha 5, Smíchov, 15000

(97) **EP 3347901**
(47) 24.07.2019
(97) 16.03.2017
(51) **G21C 19/07** (2006.01)
G21C 19/40 (2006.01)
G21F 5/012 (2006.01)
(96) 08.09.2016
(96) 16769895.0
(73) TN International, 78180 Montigny Le Bretonneux, FR
(72) TARDY, Marcel, 78000 Versailles, FR
BRUT, Stéphane, 78150 Le Chesnay, FR
ZAHRI, Nasser, 95210 Saint Gratien, FR
(54) **Zařízení se zdokonaleným uspořádáním pro přechodné uložení a/nebo transport souborů nukleárního paliva**
(32) 1558461
(31) 11.09.2015
(33) FR
(86) PCT/EP2016/071220
(87) WO 2017/042288
(74) Čermák a spol., JUDr. Karel Čermák Ph.D., LL.M., Elišky Peškové 735/15, Praha 5, Smíchov, 15000

(97) **EP 3351951**
(47) 03.07.2019
(97) 25.07.2018
(51) **G01R 31/02** (2006.01)
H02H 3/16 (2006.01)
H02H 3/33 (2006.01)
H02H 5/10 (2006.01)
(96) 31.01.2017
(96) 18158533.2
(73) Bender GmbH & Co. KG, 35305 Grünberg, DE
(72) HACKL, Dieter, 35463 Fernwald, DE
SELLNER, Harald, 35305 Grünberg, DE
(54) **Způsob a zařízení pro rozpoznání přerušení spojení ochranným vodičem prostřednictvím spektra svodového proudu**
(32) 102016202021
(31) 10.02.2016
(33) DE
(74) Čermák a spol., JUDr. Karel Čermák Ph.D., LL.M., Elišky Peškové 735/15, Praha 5, Smíchov, 15000

(97) **EP 3353021**
(47) 24.07.2019
(97) 26.05.2017
(51) **B60T 7/12** (2006.01)
B60T 13/68 (2006.01)
B60T 15/18 (2006.01)
(96) 16.11.2016
(96) 16797864.2
(73) Siemens Mobility GmbH, 81739 München, DE
(72) LICHTERFELD, Jens Peter, 91058 Erlangen, DE
WIESAND, Manfred, 90559 Burgthann, DE
(54) **Brzdové uspořádání vozidla**
(32) 102015222923
(31) 20.11.2015
(33) DE
(86) PCT/EP2016/077811
(87) WO 2017/085096
(74) Čermák a spol., JUDr. Karel Čermák Ph.D., LL.M., Elišky Peškové 735/15, Praha 5, Smíchov, 15000

(97) **EP 3353391**
(47) 11.09.2019
(97) 30.03.2017
(51) **F01L 3/14** (2006.01)
(96) 11.07.2016
(96) 16736500.6
(73) Federal-Mogul Valvetrain GmbH, 30890 Barsinghausen, DE
(72) KELLERMANN, Stefan, 30890 Barsinghausen, DE
BAYARD, Guido, 44369 Dortmund, DE
(54) **Chlazený ventil pro spalovací motory s odlehčovací drážkou**
(32) 102015116010

(31) 22.09.2015		(96) 16790282.4	
(33) DE		(73) Gold&Green Foods Oy, 00560 Helsinki, FI	
(86) PCT/EP2016/066408		(72) KIVELÄ, Reetta, 00250 Helsinki, FI	
(87) WO 2017/050453		HÄKÄMIES, Anna, 00210 Helsinki, FI	
(74) PatentEnter s.r.o., Koliště 1965/13a, Brno, Černá Pole, 60200		JIANG, Zhongqing, 00620 Helsinki, FI	
<hr/>			
(97) EP 3359322		(54) Způsob výroby texturovaného potravinářského výrobku a texturovaný potravinářský výrobek	
(47) 10.07.2019		(32) 15190251, 201615229290	
(97) 13.04.2017		(31) 16.10.2015, 05.08.2016	
(51) B23B 51/00 (2006.01)		(33) EP, US	
B23B 51/06 (2006.01)		(86) PCT/EP2016/074556	
(96) 31.08.2016		(87) WO 2017/064172	
(96) 16775063.7		(74) Patent-K s.r.o., Husníkova 2086/22, Praha 5, Stodůlky, 15800	
(73) Ceratizit Austria Gesellschaft m.b.H., 6600 Reutte, AT		<hr/>	
Günther Wirth Hartmetallwerkzeuge GmbH & Co. KG, 88481 Balzheim, DE		(97) EP 3365020	
(72) BAUR, Steffen, 88484 Balzheim, DE		(47) 17.07.2019	
VOGT, Reinhold, 88484 Balzheim, DE		(97) 27.04.2017	
KASSNER, Sebastian, 6600 Reutte, AT		(51) A61K 47/02 (2006.01)	
MERKLE, Uli, 6600 Reutte, AT		A61K 9/16 (2006.01)	
(54) Vrtací nástroj		A61K 31/522 (2006.01)	
(32) 29415 U		(96) 21.10.2016	
(31) 06.10.2015		(96) 16794670.6	
(33) AT		(73) DelSiTech Oy, 20520 Turku, FI	
(86) PCT/AT2016/000080		(72) LEINO, Lasse, FI-21160 Merimasku, FI	
(87) WO 2017/059466		JALONEN, Harry, FI-20610 Turku, FI	
(74) KOREJZOVA LEGAL v.o.s., JUDr. Petra Sauvage de Brantes, Korunní 810/104, Praha 10, Vinohrady, 10100		FORSBACK, Ari-Pekka, FI-20540 Turku, FI	
KOREJZOVA LEGAL v.o.s., JUDr. Petra Sauvage de Brantes, Korunní 810/104, Praha 10, Vinohrady, 10100		JOKINEN, Mika, FI-20100 Turku, FI	
<hr/>			
(97) EP 3359360		(54) Depotní přípravek z hydrogelového kompozitu	
(47) 21.08.2019		(32) 20155750	
(97) 13.04.2017		(31) 22.10.2015	
(51) B27N 3/00 (2006.01)		(33) FI	
(96) 07.10.2016		(86) PCT/FI2016/050745	
(96) 16778050.1		(87) WO 2017/068245	
(73) Knauf Insulation SPRL, 4600 Visé, BE		(74) Všeťečka Zelený Švorčík Kalenský a partneři, advokátní a patentová kancelář, JUDr. Michal Havlík, Hálkova 1406/2, Praha 2, Nové Město, 12000	
(72) HAND, Richard, St Helens Merseyside WA10 3NS, GB		<hr/>	
(54) Dřevotřískové desky		(97) EP 3365171	
(32) 201517882		(47) 02.10.2019	
(31) 09.10.2015		(97) 27.04.2017	
(33) GB		(51) B32B 7/12 (2006.01)	
(86) PCT/EP2016/074034		B32B 21/02 (2006.01)	
(87) WO 2017/060450		B32B 21/08 (2006.01)	
(74) Všeťečka Zelený Švorčík Kalenský a partneři, advokátní a patentová kancelář, JUDr. Michal Havlík, Hálkova 1406/2, Praha 2, Nové Město, 12000		B32B 27/28 (2006.01)	
<hr/>			
(97) EP 3361102		B32B 27/30 (2006.01)	
(47) 07.08.2019		B32B 27/32 (2006.01)	
(97) 15.08.2018		B32B 27/36 (2006.01)	
(51) F04D 19/04 (2006.01)		A47B 96/20 (2006.01)	
F16C 32/04 (2006.01)		B29C 48/07 (2019.01)	
F04D 29/058 (2006.01)		B29C 48/21 (2019.01)	
F04D 27/00 (2006.01)		E04C 2/16 (2006.01)	
F04D 17/16 (2006.01)		E04C 2/38 (2006.01)	
F04D 29/048 (2006.01)		B32B 7/00 (2019.01)	
(96) 09.02.2017		B32B 21/00 (2006.01)	
(96) 17155321.7		B44C 5/04 (2006.01)	
(73) PFEIFFER VACUUM GMBH, 35614 Asslar, DE		(96) 02.08.2016	
(72) Hopf, Dirk, 35641 Schöffengrund-Oberwetz, DE		(96) 16754421.2	
Wang, Jinou, 35606 Solms-Niederbiehl, DE		(73) Fritz Egger GmbH & Co. OG, 6380 St. Johann in Tirol, AT	
(54) Zařízení pro detekci polohy		(72) STREICHARDT, Thomas, 48231 Warendorf, DE	
(74) KANIA, SEDLÁK, SMOLA, Veronika Zemanová, Mendlovo náměstí 907/1a, Brno, Staré Brno, 60300		(54) Profil hrany pro materiál ve tvaru desek a deskový materiál	
<hr/>			
(97) EP 3361880		(32) 102015118055	
(47) 14.08.2019		(31) 22.10.2015	
(97) 20.04.2017		(33) DE	
(51) A23J 3/14 (2006.01)		(86) PCT/EP2016/068357	
A23L 7/117 (2016.01)		(87) WO 2017/067683	
A23L 33/185 (2016.01)		(74) Čermák a spol., JUDr. Karel Čermák Ph.D., LL.M., Elišky Peškové 735/15, Praha 5, Smíchov, 15000	
A23L 33/21 (2016.01)		<hr/>	
A23L 7/17 (2016.01)		(97) EP 3369520	
(96) 13.10.2016		(47) 24.07.2019	
		(97) 22.02.2018	
		(51) B23K 35/26 (2006.01)	
		B23K 3/02 (2006.01)	
		B23K 31/02 (2006.01)	
		C22C 13/00 (2006.01)	

	C22C 13/02	(2006.01)	(33)	IN	
	B23K 101/42	(2006.01)	(86)	PCT/IB2016/057287	
(96)	17.08.2017		(87)	WO 2017/093950	
(96)	17841542.8		(74)	Čermák a spol., JUDr. Karel Čermák Ph.D., LL.M., Elišky Peškové 735/15, Praha 5, Smíchov, 15000	
(73)	SENJU METAL INDUSTRY CO., LTD., Tokyo, 120-8555, JP				
(72)	SAITO Takashi, Tokyo 120-8555, JP				
	YOSHIKAWA Shunsaku, Tokyo 120-8555, JP		(97)	EP 3384931	
	KURASAWA Yoko, Tokyo 120-8555, JP		(47)	24.07.2019	
(54)	Pájecí slitina pro prevenci eroze železa, tavící jádrová pájecí pryskyřice, pájecí drát, pryskyřičný tavící jádrový pájecí drát, tavící potahovaná pájka, pájkový spoj a pájecí metoda		(97)	10.10.2018	
(32)	2016161575, 2016248419		(51)	A61K 47/10	(2017.01)
(31)	19.08.2016, 21.12.2016			A61K 31/485	(2006.01)
(33)	JP, JP		(96)	26.02.2003	
(86)	PCT/JP2017/029530		(96)	18173392.4	
(87)	WO 2018/034320		(73)	Chiesi Farmaceutici S.p.A., 43100 Parma, IT	
(74)	Čermák a spol., JUDr. Karel Čermák Ph.D., LL.M., Elišky Peškové 735/15, Praha 5, Smíchov, 15000		(72)	DAVIES, Rebecca Jaine, 43100 Parma, IT GANDERTON, David, 43100 Parma, IT LEWIS, David Andrew, 43100 Parma, IT MEAKIN, Brian John, 43100 Parma, IT CHURCH, Tanya Kathleen, 43100 Parma, IT BRAMBILLA, Gaetano, 43100 Parma, IT FERRARIS, Alessandra, 43100 Parma, IT	
(97)	EP 3373579		(54)	Velmi jemný přípravek formoterolu	
(47)	11.09.2019		(32)	02004786, 02023589	
(97)	12.09.2018		(31)	01.03.2002, 23.10.2002	
(51)	H04N 19/11	(2014.01)	(33)	EP, EP	
	H04N 19/12	(2014.01)	(74)	Všetečka Zelený Švorčík Kalenský a partneři, advokátní a patentová kancelář, JUDr. Michal Havlík, Hálkova 1406/2, Praha 2, Nové Město, 12000	
	H04N 19/14	(2014.01)			
	H04N 19/15	(2014.01)	(97)	EP 3393843	
	H04N 19/46	(2014.01)	(47)	17.07.2019	
	H04N 19/61	(2014.01)	(97)	29.06.2017	
	H04N 19/86	(2014.01)	(51)	B60K 37/06	(2006.01)
	H04N 19/124	(2014.01)	(96)	20.12.2016	
	H04N 19/157	(2014.01)	(96)	16819904.0	
	H04N 19/159	(2014.01)	(73)	Volkswagen Aktiengesellschaft, 38440 Wolfsburg, DE	
	H04N 19/176	(2014.01)	(72)	KASSNER, Astrid, 10117 Berlin, DE KÖTTER, Nils, 38118 Braunschweig, DE	
	H04N 19/587	(2014.01)	(54)	Vozidlo s jednotkou pro snímání obrazu a ovládacím systémem pro ovládání zařízení vozidla, jakož i způsob provozování ovládacího systému	
	H04N 19/593	(2014.01)	(32)	102015122602	
	H04N 19/182	(2014.01)	(31)	22.12.2015	
(96)	21.12.2011		(33)	DE	
(96)	18167909.3		(86)	PCT/EP2016/082022	
(73)	NTT DOCOMO, INC., Chiyoda-ku, Tokyo 100-6150, JP		(87)	WO 2017/108855	
(72)	KANUMURI, Sandeep, Palo Alto, CA California 94304, US		(74)	Všetečka Zelený Švorčík Kalenský a partneři, advokátní a patentová kancelář, JUDr. Michal Havlík, Hálkova 1406/2, Praha 2, Nové Město, 12000	
	BOSEN, Frank Jan, Palo Alto, CA California 94304, US				
(54)	VYLEPŠENÉ INTRA PREDIKČNÍ KÓDOVÁNÍ VYUŽÍVAJÍCÍ ROVINNÝCH REPREZENTACÍ		(97)	EP 3393928	
(32)	201061425670 P, 201161449528 P		(47)	10.07.2019	
(31)	21.12.2010, 04.03.2011		(97)	29.06.2017	
(33)	US, US		(51)	B65D 51/28	(2006.01)
(74)	Všetečka Zelený Švorčík Kalenský a partneři, advokátní a patentová kancelář, JUDr. Michal Havlík, Hálkova 1406/2, Praha 2, Nové Město, 12000			B65D 51/20	(2006.01)
(97)	EP 3376150		(96)	27.10.2016	
(47)	17.07.2019		(96)	16815634.7	
(97)	19.09.2018		(73)	Bormioli Pharma S.p.A., 20123 Milano, IT	
(51)	F28F 9/18	(2006.01)	(72)	PAGANUZZI, Valerio, 43126 Parma, IT	
	F28F 19/00	(2006.01)	(54)	Bezpečnostní pouzdro pro nádobu	
	F28D 7/16	(2006.01)	(32)	UB20159655	
(96)	14.03.2017		(31)	23.12.2015	
(96)	17425030.8		(33)	IT	
(73)	ALFA LAVAL OLMI S.p.A., 24040 Suisio (BG), IT		(86)	PCT/IB2016/056485	
(72)	MANENTI, Giovanni, 24060 Castelli Calepio (BG), IT		(87)	WO 2017/109599	
(54)	Ochranné zařízení soustavy pouzdra a trubky		(74)	Všetečka Zelený Švorčík Kalenský a partneři, advokátní a patentová kancelář, JUDr. Michal Havlík, Hálkova 1406/2, Praha 2, Nové Město, 12000	
(74)	PATENTSERVIS Praha a.s., Na Podkovce 281/10, Praha 4, Podolí, 14700				
(97)	EP 3383780		(97)	EP 3401160	
(47)	31.07.2019		(47)	03.07.2019	
(97)	08.06.2017		(97)	14.11.2018	
(51)	B65H 54/52	(2006.01)	(51)	B60P 7/08	(2006.01)
	B65H 67/048	(2006.01)		A44B 11/12	(2006.01)
(96)	02.12.2016		(96)	09.05.2018	
(96)	16820347.9		(96)	18171629.1	
(73)	Lohia, Siddharth, Kanpur 208022, IN				
(72)	Lohia, Siddharth, Kanpur 208022, IN				
(54)	Způsob ustavení polohy vřetene přesně v automatickém navijecím zařízení typu s otočnou hlavou				
(32)	1958DE2015				
(31)	03.12.2015				

(73) Franz Miederhoff oHG, 59846 Sundern, DE	(97) 25.01.2018	
(72) Vormweg, Franz, 57413 Rönkhausen, DE	(51) B32B 1/08	(2006.01)
(54) Napínák řemene	B32B 5/18	(2006.01)
(32) 202017102800 U	B32B 5/20	(2006.01)
(31) 10.05.2017	B32B 15/04	(2006.01)
(33) DE	B32B 27/06	(2006.01)
(74) Macek and Partners, Mgr. Jiří Macek, Sázavská 751/16, Praha 2, Vinohrady, 12000	B32B 27/08	(2006.01)
	B32B 27/30	(2006.01)
	F16L 59/14	(2006.01)
	F16L 59/02	(2006.01)
	C08J 9/12	(2006.01)
	C08J 9/14	(2006.01)
	(96) 11.07.2017	
	(96) 17742968.5	
	(73) Brugg Rohr Ag Holding, 5200 Brugg, CH	
	(72) KRESS, Jürgen, 8966 Oberwil-Lieli, CH	
	DAMBOWY, Christian, 5412 Gebenstorf, CH	
	(54) Teplně izolovaná střední trubka s buněčným plynem obsahujícím HFO	
	(32) 9372016	
	(31) 20.07.2016	
	(33) CH	
	(86) PCT/EP2017/067419	
	(87) WO 2018/015216	
	(74) Čermák a spol., JUDr. Karel Čermák Ph.D., LL.M., Elišky Peškové 735/15, Praha 5, Smíchov, 15000	
(97) EP 3407823	(97) EP 3445887	
(47) 24.07.2019	(47) 11.09.2019	
(97) 03.08.2017	(97) 26.10.2017	
(51) A61C 3/02	(51) C22F 1/04	(2006.01)
A61C 8/00	B41N 1/08	(2006.01)
A61B 17/16	C22C 21/00	(2006.01)
(96) 30.01.2017	(96) 19.04.2017	
(96) 17701733.2	(96) 17717202.0	
(73) Nobel Biocare Services AG, 8302 Kloten, CH	(73) Hydro Aluminium Rolled Products GmbH, 41515 Grevenbroich, DE	
(72) BURKE, Edmund, Church Point NSW 2105, AU	(72) SETTELE, Christoph, 41063 Mönchengladbach, DE	
SOLLBERGER, David, CH-8152 Glattpark, CH	KERNIG, Bernhard, 50969 Köln, DE	
NUSSBAUMER, Silvio, 8008 Zürich, CH	HASENCLEVER, Jochen, 53117 Bonn, DE	
HOLST, Stefan, 8700 Küsnacht, CH	STEINHOF, Gerd, 53125 Bonn, DE	
GEISELHÖRINGER, Hans, 8302 Kloten, CH	(54) Způsob výroby hliníkového pásu pro nosiče litografických tiskových desek	
QUARRY, Antony, 6987 Caslano, CH	(32) 16166182	
WEITZEL, Jörg, 78239 Rielasingen-Worblingen, DE	(31) 20.04.2016	
(54) Stomatologický nástroj	(33) EP	
(32) 16153496	(86) PCT/EP2017/059261	
(31) 29.01.2016	(87) WO 2017/182506	
(33) EP	(74) Čermák a spol., JUDr. Karel Čermák Ph.D., LL.M., Elišky Peškové 735/15, Praha 5, Smíchov, 15000	
(86) PCT/EP2017/051956		
(87) WO 2017/129828		
(74) PatentEnter s.r.o., Koliště 1965/13a, Brno, Černá Pole, 60200		
(97) EP 3409417		
(47) 28.08.2019		
(97) 05.12.2018		
(51) B24B 7/16		(2006.01)
(96) 19.04.2018		
(96) 18168326.9		
(73) Daewon Applied Eng. Co., Gyeonggi-do 15090, KR		
(72) CHUNG, Chan-Ki, 21347 Incheon, KR		
(54) Zařízení pro kontinuální leštění drátěných tlačných pružin utvářené pro snadnou výměnu dvou rovnoběžných a protilehlých brusných kamenů		
(32) 20170065775		
(31) 29.05.2017		
(33) KR		
(74) Háek Janeček & Švestka, Patentová a známková kancelář, Ing. Pavel Janeček, U průhonu 827/5, Praha 7, Holešovice, 17000		
(97) EP 3433093		
(47) 04.09.2019		

Zveřejněné opravené překlady evropských patentových spisů

U následujících udělených evropských patentů s účinky pro Českou republiku byl majitelem předložen opravený překlad patentového spisu do českého jazyka (§35d odst. 2 zákona č. 527/1990 Sb., v platném znění).
Datum zveřejnění opraveného překladu evropského patentového spisu je datum publikace tohoto Věstníku.

(97) EP 3183987

Zveřejněné překlady pozměněného, nebo omezeného znění evropských patentových spisů

U následujících udělených evropských patentů s účinky pro Českou republiku byl majitelem předložen opravený překlad patentového spisu do českého jazyka (§ 35d odst. 2 zákona č. 527/1990 Sb., v platném znění).
Datum zveřejnění opraveného překladu evropského patentového spisu je datum publikace tohoto Věstníku.

(97) EP 1753406

Evropské patenty zrušené Evropským patentovým úřadem

Následující evropské patenty udělené Evropským patentovým úřadem s účinky pro Českou republiku byly zrušeny Evropským patentovým úřadem podle článku 102 Úmluvy o udělování evropských patentů (§ 35f odst 2 zákona č. 527/1990 Sb., v platném znění).

(97) EP 2483090

(97) EP 2643322

PD4A

Převod práv a ostatní změny majitelů evropských patentů

(97) **EP 2163778**

(73) Dana Graziano S.r.l., 10098 Frazione Cascine Vica, Rivoli, Torino, IT

(97) **EP 2163779**

(73) Dana Graziano S.r.l., 10098 Frazione Cascine Vica, Rivoli, Torino, IT

(97) **EP 2597402**

(73) Messer Polska Sp.z.o.o., 41-503 Chorzow 3, PL

(97) **EP 2807128**

(73) S.A. CIMENTERIES CBR, 1420 Braine-l'Alleud, BE

(97) **EP 2807128**

(73) ETEX SERVICES NV, 1880 Kapelle-op-den-Bos, BE

(97) **EP 3313814**

(73) Nouryon Chemicals International B.V., 6824BM Arnhem, NL

FG1K

Zapsané užité vzory - přehled podle čísel zápisu

V období uzávěrky tohoto čísla Věstníku zapsal Úřad průmyslového vlastnictví tyto užité vzory.

(11)	(51)		(11)	(51)		(11)	(51)	
33308	H 01 M 16/00	(2006.01)	33318	A 63 F 3/00	(2006.01)	33328	G 01 N 1/40	(2006.01)
33309	E 04 B 2/70	(2006.01)	33319	F 24 F	(2019.01)	33329	A 63 F 7/04	(2006.01)
33310	C 12 Q 1/689	(2018.01)		1/0038		33330	C 12 M 1/00	(2006.01)
33311	G 01 N	(2006.01)	33320	G 01 N 21/65	(2006.01)	33331	A 61 L 2/14	(2006.01)
	33/566		33321	B 23 Q 17/20	(2006.01)	33332	A 23 C	(2006.01)
33312	B 05 C 1/12	(2006.01)	33322	C 21 D 1/773	(2006.01)		19/068	
33313	A 01 G 17/14	(2006.01)	33323	F 02 G 1/044	(2006.01)	33333	A 61 M 5/178	(2006.01)
33314	G 01 F 23/20	(2006.01)	33324	C 08 B 37/08	(2006.01)	33334	B 09 C 1/00	(2006.01)
33315	B 08 B 13/00	(2006.01)	33325	C 10 B 47/44	(2006.01)	33335	B 22 D 41/50	(2006.01)
33316	F 01 C 19/02	(2006.01)	33326	A 61 B	(2006.01)			
33317	G 09 B 29/10	(2006.01)		5/0402				
			33327	E 04 C 1/39	(2006.01)			

FG1K

Zapsané užité vzory - řazené podle MPT

(51)	A01G 17/14	(2006.01)	(51)	A61L 2/14	(2006.01)
(11)	33313			H05H 1/46	(2006.01)
(21)	2019-36264		(11)	33331	
(22)	03.06.2019		(21)	2019-36654	
(47)	25.10.2019		(22)	24.09.2019	
(73)	Landová Věra, Písek, CZ		(47)	25.10.2019	
(72)	Landová Věra, Písek, CZ		(73)	Fyzikální ústav AV ČR, v.v.i., Praha 8, Libeň, CZ	
(54)	Podpěrná konstrukce pro rostliny ve tvaru stromu			Ústav experimentální medicíny AV ČR, v.v.i., Praha 4, Krč, CZ	
			(72)	Churpita Olexander Mgr., Praha 9, Střížkov, CZ	
(51)	A23C 19/068	(2006.01)		Dejneka Alexandr Ing., Ph.D., Brandýs nad Labem-Stará Boleslav,	
	C12N 1/20	(2006.01)		Brandýs nad Labem, CZ	
	C12R 1/245	(2006.01)		Kubínová Šárka PharmDr., Ph.D., Praha 9, Libeň, CZ	
(11)	33332		(54)	Zdroj nízkoteplotního plazmatu, zejména pro využití v	
(21)	2019-36656			potravinářském průmyslu a bioaplikacích	
(22)	24.09.2019		(74)	Ing. Petr Soukup, tř. Svobody 43/39, Olomouc, 77900	
(47)	25.10.2019				
(73)	Univerzita Tomáše Bati ve Zlíně, Zlín, CZ		(51)	A61M 5/178	(2006.01)
	Výzkumný ústav mlékárenský s.r.o., Praha 6, Vokovice, CZ		(11)	33333	
(72)	Buňková Leona Doc., RNDr., Ph.D., Zlín, CZ		(21)	2019-36668	
	Pachlová Vendula Doc., Ing., Ph.D., Zlín, Malenovice, CZ		(22)	25.09.2019	
	Němečková Irena Ing., Ph.D., Praha 5, Stodůlky, CZ		(47)	25.10.2019	
	Buňka František Prof., Ing., Ph.D., Zlín, CZ		(73)	Promoton s.r.o., Plzeň, Severní Předměstí, CZ	
(54)	Přírodní sýr holandského typu se sníženým obsahem biogenních aminů		(72)	Kučera Pavel, Kolín, Kolín IV, CZ	
(74)	NEOLEGAL - advokátní a patentová kancelář, Ing. Jaroslav Novotný, Římská 2135/45, Praha 2, Vinohrady, 12000		(54)	Oboustranné zařízení k aplikaci injekcí	
			(74)	NEOLEGAL - advokátní a patentová kancelář, JUDr. Petr Novotný, Římská 2135/45, Praha 2, Vinohrady, 12000	
(51)	A61B 5/0402	(2006.01)			
(11)	33326		(51)	A63F 3/00	(2006.01)
(21)	2019-36610		(11)	33318	
(22)	10.09.2019		(21)	2019-36561	
(47)	25.10.2019		(22)	29.08.2019	
(73)	CARDION s.r.o., Brno, Nový Lískovec, CZ		(47)	25.10.2019	
	Ústav přístrojové techniky AV ČR, v.v.i., Brno, Královo Pole, CZ		(73)	Erychleb Josef, Pardubice, Zelené Předměstí, CZ	
(72)	Jurák Pavel Ing., CSc., Brno, Židenice, CZ			Erychleb - DOBRODĚJ Josef, Pardubice, Zelené Předměstí, CZ	
	Andrla Petr Ing., Slavkov u Brna, CZ			Erychleb Martina, Luže, CZ	
	Vondra Vlastimil Ing., Dr., Brno, Soběšice, CZ			E R L A K O v.o.s., Jaroměř, Jakubské Předměstí, CZ	
	Plešinger Filip Ing., Ph.D., Brno, Bystrc, CZ		(72)	Erychleb Josef, Pardubice, Zelené Předměstí, CZ	
	Haláček Josef Ing., CSc., Brno, Staré Brno, CZ		(54)	Logická rébusová hra	
	Višchor Ivo Ing., Ph.D., Brno, Žabovřesky, CZ		(74)	Ing. Dobroslav Musil, patentová kancelář, Ing. Dobroslav Musil, Zábřovická 801/11, Brno, Zábřovice, 61500	
	Nekuda Vít Ing., Brno, Nový Lískovec, CZ				
	Nekuda Ivo Ing., Brno, Útěchov, CZ		(51)	A63F 7/04	(2006.01)
(54)	Přístroj pro povrchové mapování elektrického potenciálu způsobeného srdeční aktivitou se soustavou elektrod pro rozmístění v pravouhlých souřadnicích			A63H 33/10	(2006.01)
(74)	KANIA, ŠEDLÁK, SMOLA, s.r.o., Mendlovo náměstí 907/1a, Brno, Staré Brno, 60300		(11)	33329	
			(21)	2019-36624	
			(22)	13.09.2019	

- (47) 25.10.2019
(73) Smáha Vladimír, Mníšek pod Brdy, CZ
(72) Smáha Vladimír, Mníšek pod Brdy, CZ
(54) **Dovednostní společenská hra**
-
- (51) **B05C 1/12** (2006.01)
(11) 33312
(21) **2019-36003**
(22) 12.03.2019
(47) 25.10.2019
(73) I P C plast spol. s r. o., Žirovnice, CZ
(72) Hejda Jan, Pelhřimov, CZ
(54) **Malířský váleček**
(74) Mgr. Eva Decroix, advokátka, Mgr. Eva Decroix, Jiráskova 2159/25, Jihlava, 58601
-
- (51) **B08B 13/00** (2006.01)
(11) 33315
(21) **2019-36497**
(22) 08.08.2019
(47) 25.10.2019
(73) DCT Czech s.r.o., Černá Hora, CZ
(72) Holík Jiří, Doubravice nad Svitavou, CZ
Doušek Radek, Brťov - Jeneč, CZ
(54) **Manipulační zařízení zejména pro mycí linky**
(74) Ing. Libor Markes, patentový zástupce, Grohova 54, Brno, 60200
-
- (51) **B09C 1/00** (2006.01)
(11) 33334
(21) **2019-36674**
(22) 26.09.2019
(47) 25.10.2019
(73) DEKONTA, a.s., Dřetovice, CZ
Vysoká škola chemicko-technologická v Praze, Praha 6, Dejvice, CZ
(72) Kroužek Jiří Ing., Ph.D., Svinaře, Halouny, CZ
Mašín Pavel Ing., Ph.D., Praha 6, Vokovice, CZ
Maštálka Jan Ing., Skvrňov, CZ
Durdák Václav Ing., Sedlčany, CZ
Hendrych Jiří Ing., Ph.D., Praha 3, Žižkov, CZ
(54) **Mobilní box pro on-site termickou dekontaminaci tuhých materiálů**
(74) PatentCentrum Sedlák & Partners s.r.o., Okružní 2824, České Budějovice, České Budějovice 3, 37001
-
- (51) **B22D 41/50** (2006.01)
B22D 11/10 (2006.01)
B22D 21/04 (2006.01)
(11) 33335
(21) **2019-36677**
(22) 27.09.2019
(47) 25.10.2019
(73) ALUCAST, s.r.o., Tupesy, CZ
(72) Čileček Jarmil Ing., Buchlovice, CZ
(54) **Linka na výrobu přesných odlitků s minimální tloušťkou stěny o maximální tuhosti a maximální rozměrové stabilitě**
(74) Ing. Petr Soukup, tř. Svobody 43/39, Olomouc, 77900
-
- (51) **B23Q 17/20** (2006.01)
B23Q 17/24 (2006.01)
G01B 11/24 (2006.01)
G01B 11/30 (2006.01)
(11) 33321
(21) **2019-36572**
(22) 30.08.2019
(47) 25.10.2019
(73) Vysoká škola báňská - Technická univerzita Ostrava, Ostrava, Poruba, CZ
(72) Fojtík David Ing., Ph.D., Markvartovice, CZ
Míhola Milan Ing., Ph.D., Ostrava, Poruba, CZ
Czebe Jiří Ing., Jihlava, CZ
Podešva Petr Ing., Ph.D., Ostrava, Výškovice, CZ
Gebauer Jan Ing., Ph.D., Opava, Kylešovice, CZ
(54) **Měřicí zařízení pro bezkontaktní nasnímaní profilů rotačních objektů a vyhodnocení jejich vnějších rozměrů**
(74) PatentEnter s.r.o., Koliště 1965/13a, Brno, Černá Pole, 60200
-
- (51) **C08B 37/08** (2006.01)
(11) 33324
- (21) **2019-36602**
(22) 06.09.2019
(47) 25.10.2019
(73) Contipro a.s., Dolní Dobrouč, CZ
(72) Toropitsyn Evgeniy Ing., Praha 10, Michle, CZ
Pravda Martin PharmDr., PhD, Sruby, CZ
Kovářová Lenka Ing., Frýdek-Místek, Frýdek, CZ
Bystroňová Julie Ing., Karviná, Nové Město, CZ
Velebný Vladimír doc. RNDr., CSc., Žamberk, CZ
(54) **Hydrogel na bázi zesíťovaného hydroxyfenylového derivátu kyseliny hyaluronové**
(74) Kania,Sedlák,Smola s.r.o., Mendlovo náměstí 907/1a, Brno, Staré Brno, 60300
-
- (51) **C10B 47/44** (2006.01)
H05B 6/02 (2006.01)
C10B 53/02 (2006.01)
(11) 33325
(21) **2019-36605**
(22) 09.09.2019
(47) 25.10.2019
(73) Vysoká škola báňská-Technická univerzita Ostrava, Ostrava, Poruba, CZ
(72) Najser Jan Ing., Ph.D., Vřesina, CZ
Frantík Jaroslav Ing., Ph.D., Ostrava, Poruba, CZ
(54) **Pyrolýzní jednotka s indukčním ohřevem**
-
- (51) **C12M 1/00** (2006.01)
(11) 33330
(21) **2019-36635**
(22) 17.09.2019
(47) 25.10.2019
(73) Výzkumný ústav rostlinné výroby, v. v. i., Praha 6, Ruzyně, CZ
(72) Ušák Sergej Ing., CSc., Spořice, CZ
Muňoz Jakub Ing., Ph.D., Jirkov, CZ
Šinko Jan Ing., Ph.D., Chomutov, CZ
(54) **Směsný rostlinný substrát s optimalizovaným obsahem biologicky dostupných mikroprvků pro produkci bioplynu**
-
- (51) **C12Q 1/689** (2018.01)
C12R 1/19 (2006.01)
C12N 15/31 (2006.01)
(11) 33310
(21) **2018-35754**
(22) 18.12.2018
(47) 25.10.2019
(73) Fakultní nemocnice Brno, Brno, Bohunice, CZ
(72) Mayer Jiří Prof. MUDr., CSc., Bílovice nad Svitavou, CZ
Ráčil Zdeněk Prof. MUDr., Ph.D., Veverské Knínice, CZ
Kocmanová Iva Mgr., Brno, Jundrov, CZ
Bezdiček Matěj Mgr., Budislav, CZ
Lengerová Martina Doc. Mgr., Ph.D., Rousínov, CZ
Sedlář Karel Mgr. Ing., Šlapanice, CZ
(54) **Sada pro typizaci bakteriálních kmenů Escherichia coli**
(74) HARBER IP s.r.o., Dukelských hrdinů 567/52, Praha 7, Holešovice, 17000
-
- (51) **C21D 1/773** (2006.01)
C21D 1/40 (2006.01)
C21D 1/62 (2006.01)
(11) 33322
(21) **2019-36578**
(22) 02.09.2019
(47) 25.10.2019
(73) PZP KOMPLET a.s., Semechnice, CZ
VÚTS, a.s., Liberec, Liberec XI-Růžodol I, CZ
(72) Prokop Jan, Opočno, CZ
Kolář Jan Ing., Ph.D., Liberec, Liberec XIV-Ruprechtice, CZ
Peukert Pavel Ing., Smržovka, CZ
(54) **Zařízení pro vakuové kalení**
(74) Ing. Dobroslav Musil, patentová kancelář, Ing. Dobroslav Musil, Zábřdovická 801/11, Brno, Zábřdovice, 61500
-
- (51) **E04B 2/70** (2006.01)
E04B 1/26 (2006.01)
E04B 1/74 (2006.01)
F24F 7/00 (2006.01)

- (11) 33309
(21) **2018-35749**
(22) 17.12.2018
(47) 25.10.2019
(73) RD Rýmařov s.r.o., Rýmařov, CZ
Česká zemědělská univerzita v Praze, Praha 6, Suchbátka, CZ
České vysoké učení technické v Praze, Praha 6, Dejvice, CZ
- (72) Pohloudek Jiří Ing., Rýmařov, CZ
Trgala Kamil Ing., Ph.D., Praha 5, Zličín, CZ
Svatoš Jakub Ing., Ph.D., Praha 3, Žižkov, CZ
- (54) **Nosný stěnový prvek pro obvodové pláště vytápěných budov**
(74) HARBER IP s.r.o., Dukelských hrdinů 567/52, Praha 7, Holešovice, 17000
-
- (51) **E04C 1/39** (2006.01)
E04B 1/04 (2006.01)
E04B 1/92 (2006.01)
- (11) 33327
(21) **2019-36614**
(22) 11.09.2019
(47) 25.10.2019
(73) SG - Geoinženýring s.r.o., Ostrava, Moravská Ostrava, CZ
(72) Hájosvský Jiří Ing., CSc., Klimkovice, CZ
Keclík Libor, Ostrava, Michálkovice, CZ
- (54) **Bezpečnostní kryt monitorovací jednotky**
-
- (51) **F01C 19/02** (2006.01)
F01C 19/04 (2006.01)
F01C 21/08 (2006.01)
F01C 21/10 (2006.01)
F01C 21/18 (2006.01)
F01C 1/02 (2006.01)
- (11) 33316
(21) **2019-36519**
(22) 15.08.2019
(47) 25.10.2019
(73) Štefka Miroslav, Ivančice, CZ
(72) Štefka Miroslav, Ivančice, CZ
- (54) **Spalovací motor s rotačním pístem**
(74) Kania, Sedlák, Smola, s.r.o., Mendlovo náměstí 907/1a, Brno, Staré Brno, 60300
-
- (51) **F02G 1/044** (2006.01)
F01B 29/10 (2006.01)
E03B 3/28 (2006.01)
F24V 99/00 (2018.01)
F28F 99/00 (2006.01)
- (11) 33323
(21) **2019-36587**
(22) 04.09.2019
(47) 25.10.2019
(73) Olšák Lubomír Ing., Vsetín, CZ
(72) Olšák Lubomír Ing., Vsetín, CZ
- (54) **Zařízení na výrobu vody ze vzduchu a výrobu elektrické energie**
(74) INPARTNERS GROUP, Ing. Leopold Dadej, patentový zástupce, Na Valtické 339/6, Břeclav 4, 69141
-
- (51) **F24F 1/0038** (2019.01)
F24F 1/0073 (2019.01)
F24F 1/0059 (2019.01)
F24F 12/00 (2006.01)
F24F 13/10 (2006.01)
- (11) 33319
(21) **2019-36567**
(22) 30.08.2019
(47) 25.10.2019
(73) Morávek Petr Ing., CSc., Koberovy, CZ
(72) Morávek Petr Ing., CSc., Koberovy, CZ
- (54) **Variabilní dvouzónová vzduchotechnická jednotka**
-
- (51) **G01F 23/20** (2006.01)
- (11) 33314
(21) **2019-36398**
(22) 05.07.2019
(47) 25.10.2019
(73) Kavalír Jaroslav Ing., Průhonice, CZ
- (72) Kavalír Jaroslav Ing., Průhonice, CZ
(54) **Zařízení pro měření hladiny kapaliny**
(74) Ing. Václav Kratochvíl, Husníkova 2086/22, Praha 5, Stodůlky, 15800
-
- (51) **G01N 1/40** (2006.01)
- (11) 33328
(21) **2019-36620**
(22) 11.09.2019
(47) 25.10.2019
(73) Univerzita Karlova, Praha 1, CZ
(72) Musil Karel Mgr., Praha 4, Modřany, CZ
Čabala Radomír doc. RNDr. Dr., Praha 10, Petrovice, CZ
- (54) **Automatizovaný vícekanálový tlakový pulzní modulátor**
(74) MACHU IP | patentová kancelář, Mgr. Matěj Machů Ph.D., Václavské náměstí 804/58, Praha 1, Nové Město, 11000
-
- (51) **G01N 21/65** (2006.01)
- (11) 33320
(21) **2019-36501**
(22) 08.08.2019
(47) 25.10.2019
(73) Ústav přístrojové techniky AV ČR, v.v.i., Brno, Královo Pole, CZ
(72) Šerý Mojmir Ing., Ph.D., Brno, Kohoutovice, CZ
Maňka Tadeáš Ing., Horní Heřmanice, CZ
Zemánek Pavel prof. RNDr., Ph.D., Třebíč, Horka-Domky, CZ
Samek Ota Mgr., Dr., Tišnov, CZ
Ježek Jan Ing., Ph.D., Brno, Bystrc, CZ
Pilát Zdeněk Mgr., Ph.D., Brno, Žabovřesky, CZ
- (54) **Zařízení pro vytvoření laserové pinzety připojitelné k ramanovskému mikroskopu**
(74) KANIA, SEDLÁK, SMOLA, s.r.o., Mendlovo náměstí 907/1a, Brno, Staré Brno, 60300
-
- (51) **G01N 33/566** (2006.01)
C12M 1/00 (2006.01)
C12N 5/07 (2010.01)
- (11) 33311
(21) **2018-35706**
(22) 05.12.2018
(47) 25.10.2019
(73) BIOPHARM, Výzkumný ústav biofarmacie a veterinárních léčiv a.s., Jilové u Prahy, CZ
(72) Kalina Jiří, Benešov, CZ
Trefil Pavel, Praha 10, Uhřetěves, CZ
Lejčková Barbora, Rakovník, Rakovník I, CZ
Mucksová Jitka, Okrouhlo, CZ
Mikuš Tomáš, Praha 4, Chodov, CZ
Mikeš Jiří, Praha 6, Dejvice, CZ
- (54) **Diagnostická souprava pro detekci environmentálního znečištění**
(74) Patentová kancelář VYNALÉZY.cz, Mgr. Hana Jirkalová, Michelská 18/12a, Praha 4, Michle, 14000
-
- (51) **G09B 29/10** (2006.01)
G03C 9/08 (2006.01)
A63F 9/10 (2006.01)
- (11) 33317
(21) **2019-36550**
(22) 26.08.2019
(47) 25.10.2019
(73) Prášilová Helena Mgr., Jičín, Nové Město, CZ
Prášil Jan Ing., Jičín, Nové Město, CZ
Prášil Ondřej Bc., Praha 7, CZ
- (72) Prášilová Helena Mgr., Jičín, Nové Město, CZ
Prášil Jan Ing., Jičín, Nové Město, CZ
Prášil Ondřej Bc., Praha 7, CZ
- (54) **Pomůcka pro výuku čtení výškopisu v mapách využívající lentikulární technologii**
(74) Mgr. Helena Prášilová, Přátelství 519, Jičín, Nové Město, 50601
-
- (51) **H01M 16/00** (2006.01)
H01M 2/10 (2006.01)
H01M 2/00 (2006.01)
- (11) 33308
(21) **2018-35535**
(22) 26.10.2018
(47) 25.10.2019

(73) Power Communications s.r.o., Brno, Královo Pole, CZ
DUKOM s.r.o., Václavice, CZ
CASAVA s.r.o., Praha 5, Stodůlky, CZ
(72) Chlístovský Jan, Václavice, CZ

Jiřikovský Petr, Praha 2, Vinohrady, CZ
(54) **Velkokapacitní bateriový systém pro akumulaci elektrické energie**
(74) Ing. Václav Kratochvíl, Husníkova 2086/22, Praha 5, Stodůlky, 15800

Seznam majitelů zapsaných užitných vzorů

(73)	(11)	(51)	(73)	(11)	(51)
ALUCAST, s.r.o., Tupesy, CZ	33335	B 22 D 41/50	Ústav přístrojové techniky AV ČR, v.v.i., Brno, Královo Pole, CZ	33320	G 01 N 21/65
BIOPHARM, Výzkumný ústav biofarmacie a veterinárních léčiv a.s., Jílové u Prahy, CZ	33311	G 01 N 33/566	Ústav přístrojové techniky AV ČR, v.v.i., Brno, Královo Pole, CZ	33326	A 61 B 5/0402
CARDION s.r.o., Brno, Nový Lískovec, CZ	33326	A 61 B 5/0402	VÚTS, a.s., Liberec, Liberec XI-Růžodol I, CZ	33322	C 21 D 1/773
CASAVA s.r.o., Praha 5, Stodůlky, CZ	33308	H 01 M 16/00	Vysoká škola báňská - Technická univerzita Ostrava, Ostrava, Poruba, CZ	33321	B 23 Q 17/20
Contipro a.s., Dolní Dobrouč, CZ	33324	C 08 B 37/08	Vysoká škola báňská-Technická univerzita Ostrava, Ostrava, Poruba, CZ	33325	C 10 B 47/44
Česká zemědělská univerzita v Praze, Praha 6, Suchbátka, CZ	33309	E 04 B 2/70	Vysoká škola chemicko-technologická v Praze, Praha 6, Dejvice, CZ	33334	B 09 C 1/00
České vysoké učení technické v Praze, Praha 6, Dejvice, CZ	33309	E 04 B 2/70	Výzkumný ústav mlékárenský s.r.o., Praha 6, Vokovice, CZ	33332	A 23 C 19/068
DCT Czech s.r.o., Černá Hora, CZ	33315	B 08 B 13/00	Výzkumný ústav rostlinné výroby, v. v. i., Praha 6, Ruzyně, CZ	33330	C 12 M 1/00
DEKONTA, a.s., Dřetovice, CZ	33334	B 09 C 1/00	Erychleb Martina, Luže, CZ	33318	A 63 F 3/00
DUKOM s.r.o., Václavice, CZ	33308	H 01 M 16/00	Erychleb Josef, Pardubice, Zelené Předměstí, CZ	33318	A 63 F 3/00
E R L A K O v.o.s., Jaroměř, Jakubské Předměstí, CZ	33318	A 63 F 3/00	Erychleb - DOBRODĚJ Josef, Pardubice, Zelené Předměstí, CZ	33318	A 63 F 3/00
Fakultní nemocnice Brno, Brno, Bohunice, CZ	33310	C 12 Q 1/689	Kavalír Jaroslav Ing., Průhonice, CZ	33314	G 01 F 23/20
Fyzikální ústav AV ČR, v.v.i., Praha 8, Libeň, CZ	33331	A 61 L 2/14	Landová Věra, Písek, CZ	33313	A 01 G 17/14
I P C plast spol. s r. o., Žirovnice, CZ	33312	B 05 C 1/12	Morávek Petr Ing., CSc., Koberovy, CZ	33319	F 24 F 1/0038
Power Communications s.r.o., Brno, Královo Pole, CZ	33308	H 01 M 16/00	Olšák Lubomír Ing., Vsetín, CZ	33323	F 02 G 1/044
Promoton s.r.o., Plzeň, Severní Předměstí, CZ	33333	A 61 M 5/178	Prášil Jan Ing., Jičín, Nové Město, CZ	33317	G 09 B 29/10
PZP KOMPLET a.s., Semechnice, CZ	33322	C 21 D 1/773	Prášil Ondřej Bc., Praha 7, CZ	33317	G 09 B 29/10
RD Rýmařov s.r.o., Rýmařov, CZ	33309	E 04 B 2/70	Prášilová Helena Mgr., Jičín, Nové Město, CZ	33317	G 09 B 29/10
SG - Geoinženýring s.r.o., Ostrava, Moravská Ostrava, CZ	33327	E 04 C 1/39	Smáha Vladimír, Mnišek pod Brdy, CZ	33329	A 63 F 7/04
Univerzita Karlova, Praha 1, CZ	33328	G 01 N 1/40	Štefka Miroslav, Ivančice, CZ	33316	F 01 C 19/02
Univerzita Tomáše Bati ve Zlíně, Zlín, CZ	33332	A 23 C 19/068			
Ústav experimentální medicíny AV ČR, v.v.i., Praha 4, Krč, CZ	33331	A 61 L 2/14			

FG4Q

Zapsané průmyslové vzory - přehled podle čísel zápisu

V období uzávěrky tohoto čísla Věstníku zapsal Úřad průmyslového vlastnictví tyto průmyslové vzory:

(11) (51)
37426 12-16

(11) (51)
37427 10-04

(11) (51)
37428 07-02

FG4Q

Zapsané průmyslové vzory - přehled podle tříd

- (51) **07-02**
(11) 37428
(21) 2019-41502
(22) 29.07.2019
(15) 23.10.2019
(54) **Podstavec pro gril**
(28) 6
(73) Tyger Metropol s.r.o., Praha 9, Vysočany, CZ
(72) Šimek Marcel, Jenštejn, CZ
(74) Dr. Ladislav Nickel, Pujmanové 586, Zbiroh, 33808



1.1



1.2



1.3



1.4



1.5



2.1



2.2



2.3



2.4



2.5



3.1



3.2



3.3



3.4



3.5

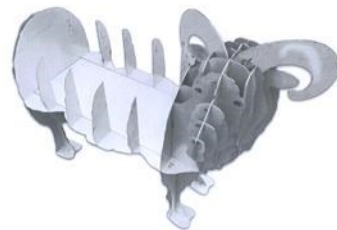

4.1



4.2



4.3



4.4



5.4

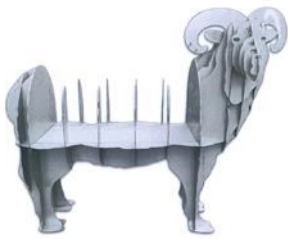

4.5

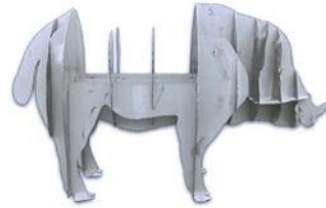

5.5



5.1



6.1



5.2



6.2



5.3



6.3



6.4



6.5



1.3



1.4



1.5



1.1

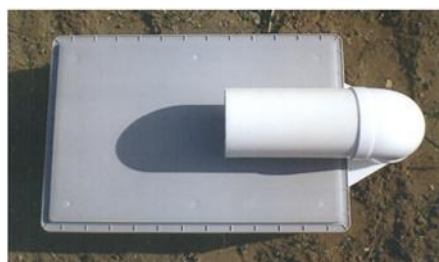

1.6



1.2



1.7

(51) 10-04

(11) 37427

(21) 2019-41403

(22) 07.03.2019

(15) 23.10.2019

(54) Měřicí komora pro odběr plynů

(28) 1

(73) Výzkumný ústav zemědělské techniky, v.v.i., Praha 6, Ruzyně, CZ

(72) Češpiva Miroslav Ing., Ph.D., Hostivice, CZ

Zabloudilová Petra Ing., Ph.D., Praha 9, CZ

(51) 12-16

(11) 37426

(21) 2017-41034

(22) 18.09.2017

(15) 23.10.2019

(54) **Krycí panel úchytů stupátka kabiny vozidla**

(28) 1

(73) SCANIA CV AB, Södertälje, SE

Hansén Kristofer, Stockholm, SE

(72) Macdonald Allan, Södertälje, SE

Eliasson Erik, Jönköping, SE

Larsson Mikael, Årsta, SE

Mattsson Jonas, Södertälje, SE

(74) FISCHER & PARTNER IP s.r.o., Na Hrobcí 294/5, Praha 2, Nové Město,
12800



1.1



1.2



1.3



1.4



1.5



1.6



1.7

Seznam vlastníků zapsaných průmyslových vzorů

(73)	(11)	(51)	(73)	(11)	(51)
SCANIA CV AB, Södertälje, SE	37426	12-16	Tyger Metropol s.r.o., Praha 9, Vysočany, CZ	37428	07-02
Výzkumný ústav zemědělské techniky, v.v.i., Praha 6, Ruzyně, CZ	37427	10-04			

Dodatková ochranná osvědčení pro léčiva a pro přípravky na ochranu rostlin

Podání žádosti o udělení osvědčení

- (22) 10.10.2019
 - (21) SPC/CZ2019/668
 - (71) BioMarin Pharmaceutical Inc., Novato, CA 94949, CA, US
 - (68) 2152868
 - (54) **Prostředek prokaryontní fenylalaninamoniumlyázy a způsoby jeho použití**
 - (92) EU/1/19/1362, 08.05.2019
 - (93) EU/1/19/1362, 08.05.2019, EU
 - (95) **Palyziq, léčivý přípravek**
-

Podání žádosti o prodloužení doby platnosti

- (22) 15.10.2019
 - (21) SPC/CZ2012/239
 - (73) Novartis AG, 4056 Basel, CH
 - (68) 303176
 - (54) **Trombopoetinové mimetikum, farmaceutický prostředek s jeho obsahem a použití tohoto mimetika**
 - (92) EU/1/10/612/001 až EU/1/10/612/006, 15.03.2010
 - (93) EU/1/10/612/001 až EU/1/10/612/006, 15.03.2010, EU
 - (95) **Revolade - eltrombopag ve formě farmaceutický přijatelné sole, léčivý přípravek**
-

Zánik dodatkového osvědčení na patent

- (11) 294024/76

Úřední rozhodnutí a oznámení

MK4A, MK4F

Zánik patentů a autorských osvědčení uplynutím doby platnosti

(11)	(21)	Int.Cl.(51)	(11)	(21)	Int.Cl.(51)
292069	2001-1652	8/A61K 31/7016	298714	1999-3796	8/D04B 9/46
294014	1999-3833	8/F16L 21/06	299409	2001-939	8/A61K 31/22
294024	1998-732	8/A61K 9/22	300650	2001-1541	8/A61K 9/12
294981	1999-3849	8/F24H 9/20	306939	2007-211	8/A61K 9/10

MK1K

Zániky užitečných vzorů uplynutím doby platnosti

(11)	(21)	(51)	(11)	(21)	(51)
20313	2009-21863	B09B 3/00 (2006.01)	28429	2015-30945	F17C 13/12 (2006.01)
20397	2009-21867	B32B 1/00 (2006.01)	28430	2015-30946	F17C 13/12 (2006.01)
20427	2009-21866	F24F 12/00 (2006.01)	28515	2015-30951	E04H 17/14 (2006.01)
20524	2009-21854	F16J 15/447 (2006.01)	28594	2015-30939	G08B 7/06 (2006.01)
28238	2015-30935	F16H 1/16 (2006.01)	28595	2015-30952	E06B 9/42 (2006.01)
28257	2015-30943	B23Q 17/00 (2006.01)	28648	2015-30955	A21B 1/44 (2006.01)
28428	2015-30944	F17C 13/12 (2006.01)	28819	2015-30940	A47G 7/08 (2006.01)

Zápis licenčních smluv do rejstříku užitečných vzorů pro nabyvatele

(11) 33170		Druh licence: výlučná
(73) Morávek Petr Ing., CSc., Koberovy, CZ		Datum uzavření smlouvy: 11.09.2019
Nabyvatel: ATREA s.r.o., Československé armády 32/5243, Jablonec nad Nisou, Rýnovice, 46605, CZ		Datum zápisu smlouvy: 24.10.2019
Druh licence: výlučná	(11) 33172	
Datum uzavření smlouvy: 11.09.2019	(73) Morávek Petr Ing., CSc., Koberovy, CZ	
Datum zápisu smlouvy: 24.10.2019	Nabyvatel: ATREA s.r.o., Československé armády 32/5243, Jablonec nad Nisou, Rýnovice, 46605, CZ	
(11) 33171		Druh licence: výlučná
(73) Morávek Petr Ing., CSc., Koberovy, CZ		Datum uzavření smlouvy: 11.09.2019
Nabyvatel: ATREA s.r.o., Československé armády 32/5243, Jablonec nad Nisou, Rýnovice, 46605, CZ		Datum zápisu smlouvy: 24.10.2019

ND1K

První prodloužení doby platnosti užitečných vzorů

(51) E04C 2/06	(2006.01)	(51) E04H 9/06	(2006.01)
E04B 2/94	(2006.01)	E04B 2/74	(2006.01)
(11) 28794		E04B 1/98	(2006.01)
(21) 2015-31508		(11) 28800	
(22) 11.09.2015		(21) 2015-31533	
(73) České vysoké učení technické v Praze, Praha 6, Dejvice, CZ		(22) 17.09.2015	
PONTEX, spol. s r.o., Praha 4 Braník, CZ		(73) České vysoké učení technické v Praze, Praha 6, Dejvice, CZ	
KŠ PREFA s.r.o., Praha 5, Košíře, CZ		(54) Zábрана omezující šíření vzdušné rázové vlny ve veřejných prostorech	
(54) Tenkostěnný fasádní panel z vysokohodnotného betonu UHPC s výztužnou sítí 2D z nekovových vláken		(51) G01N 27/00	(2006.01)
(51) E04C 3/20	(2006.01)	G01R 1/073	(2006.01)
E04C 3/26	(2006.01)	G01N 33/36	(2006.01)
(11) 28795		B60N 2/44	(2006.01)
(21) 2015-31509		B60N 2/24	(2006.01)
(22) 11.09.2015		G01D 21/02	(2006.01)
(73) Siedek Hynek Ing., CSc., Praha 5 Lipence, CZ		B60N 2/90	(2018.01)
České vysoké učení technické v Praze, Praha 6, Dejvice, CZ		(11) 28912	
(54) Montovaný předepnutý nosník, zejména pro přesnou výstavbu		(21) 2015-31598	
		(22) 06.10.2015	
		(73) Technická univerzita v Liberci, Liberec, CZ	
		(54) Měřicí zařízení k monitorování fyziologického komfortu v mezní povrchové vrstvě autosedačky	

(51) A61G 5/04 (2013.01)	(51) B32B 25/02 (2006.01)
A61G 3/06 (2006.01)	B32B 25/10 (2006.01)
A61G 7/08 (2006.01)	(11) 28978
(11) 28945	(21) 2015-31587
(21) 2015-31608	(22) 02.10.2015
(22) 07.10.2015	(73) INTERTECH PLUS s.r.o., Kuřim, CZ
(73) ROBOTSYSTEM, s.r.o., Ostrava- Moravská Ostrava, CZ	(54) Materiál pro tlumení vibrací
(54) Multifunkční záchranné a transportní robotické lůžko outdoor a indoor	(51) C12Q 1/68 (2006.01)
(51) G21C 17/007 (2006.01)	C12N 15/11 (2006.01)
G21C 11/00 (2006.01)	C12Q 1/6876 (2018.01)
(11) 28946	(11) 29225
(21) 2015-31614	(21) 2015-31613
(22) 07.10.2015	(22) 07.10.2015
(73) ÚJV Řež, a. s., Husinec, CZ	(73) Výzkumný ústav veterinárního lékařství, v.v.i., Brno, CZ
(54) Sestava pro upevnění senzoru pro měření tvarových změn ochranné obálky jaderného reaktoru a ochranná obálka s touto sestavou	(54) Souprava pro in vitro stanovení virů rodu Norovirus (NoV GI a NoV GII)
(51) A23G 3/36 (2006.01)	(51) B64C 39/02 (2006.01)
A61K 36/53 (2006.01)	A63H 27/127 (2006.01)
A23L 1/221 (2006.01)	B60L 11/18 (2006.01)
A23L 1/0562 (2006.01)	(11) 29261
A23L 1/09 (2006.01)	(21) 2015-31606
(11) 28947	(22) 06.10.2015
(21) 2015-31623	(73) Záměstný Milan, Praha 6 - Řepy, CZ
(22) 08.10.2015	Kincl Radek, Brandýs nad Labem, CZ
(73) Výzkumný ústav potravinářský Praha, v.v.i., Praha 10- Hostivař, CZ	(54) Zapojení systému samoobslužné základny dronu
(54) Potravinový přípravek s čerstvým tymiánem	(51) B62M 7/12 (2006.01)
(51) G01N 1/36 (2006.01)	B62K 11/00 (2006.01)
G01N 29/28 (2006.01)	B62K 17/00 (2006.01)
G01N 29/24 (2006.01)	(11) 29417
(11) 28974	(21) 2015-31622
(21) 2015-31384	(22) 08.10.2015
(22) 03.08.2015	(73) Sušil Marek Bc., Brno, CZ
(73) Centrum výzkumu Řež s.r.o., Husinec, Řež, CZ	(54) Koloběžka s elektrickým pohonem
(54) Přípravek pro upevnění ozářeného vzorku při ultrazvukové kontrole	(51) A47K 13/12 (2006.01)
	(11) 29913
	(21) 2015-31549
	(22) 22.09.2015
	(73) MAGNETIN to. a.s., Praha 1, Hradčany, CZ
	(54) Sanitární souprava s brzděným sklápěním

ND1K

Druhé prodloužení doby platnosti užitečných vzorů

(51) A63B 23/035 (2006.01)	(51) A01M 1/20 (2006.01)
A63B 23/02 (2006.01)	A01M 17/00 (2006.01)
A63B 23/00 (2006.01)	(11) 24600
(11) 24464	(21) 2012-26798
(21) 2012-26711	(22) 10.10.2012
(22) 21.09.2012	(73) Výzkumný ústav potravinářský Praha, v.v.i., Praha - Hostivař, CZ
(73) Zdravé Beskydy, s.r.o., Kunčice pod Ondřejníkem, CZ	(54) Zařízení k provádění netoxické inaktivace hmyzu v zrninách ve velkoobjemových přepravních textilních vácích
(54) Zdravotní a rehabilitační cvičební pomůcka	(51) C12G 3/04 (2006.01)
(51) G06F 13/10 (2006.01)	C12G 3/06 (2006.01)
G06F 13/20 (2006.01)	(11) 24683
G06F 19/00 (2011.01)	(21) 2012-26794
G06F 19/28 (2011.01)	(22) 10.10.2012
G08B 1/08 (2006.01)	(73) Lejsal Martin, Brno, CZ
(11) 24532	(54) Nízko alkoholický vinný nápoj obohacený o arginin a příchutě
(21) 2012-26387	(51) C12G 3/04 (2006.01)
(22) 11.07.2012	C12G 3/06 (2006.01)
(73) FRP Services, s.r.o., Příbram II, CZ	(11) 24684
(54) Modulární elektronický systém pro svolávání a informování jednotek požární ochrany	(21) 2012-26795
	(22) 10.10.2012
	(73) Lejsal Martin, Brno, CZ
	(54) Nízko alkoholický vinný nápoj obohacený o extrakt z canabisu a příchutě

- | | |
|--|--|
| (51) F16D 66/02 (2006.01) | (51) H04L 12/40 (2006.01) |
| (11) 24693 | G06F 13/00 (2006.01) |
| (21) 2012-26937 | F26B 19/00 (2006.01) |
| (22) 02.11.2012 | (11) 25248 |
| (73) DAKO-CZ, a.s., Třemošnice, CZ | (21) 2012-26766 |
| (54) Zařízení pro indikaci opotřeby brzdového obložení kotoučových brzd kolejových vozidel | (22) 02.10.2012 |
| | (73) Kohout engineering s.r.o., Praha 5, CZ |
| | (54) Zapojení jednovodičové sériové komunikační sběrnice ve vysoušací komoře pro vysoušení knih a dalšího papírového materiálu |
| (51) G01N 3/08 (2006.01) | (51) H01B 1/14 (2006.01) |
| G01N 3/32 (2006.01) | (11) 25259 |
| G01N 27/04 (2006.01) | (21) 2012-27240 |
| (11) 24767 | (22) 20.12.2012 |
| (21) 2012-26935 | (73) Vysoká škola báňská-Technická univerzita Ostrava, Ostrava-Poruba, CZ |
| (22) 02.11.2012 | (54) Elektricky vodivý kompozitní materiál |
| (73) Univerzita Tomáše Bati ve Zlíně, Zlín, CZ | |
| (54) Vysoce elastický plošný senzor určený k detekci tahové deformace | |
| | |
| (51) C04B 35/14 (2006.01) | (51) B61D 17/06 (2006.01) |
| (11) 25039 | B61D 13/00 (2006.01) |
| (21) 2012-27143 | (11) 25288 |
| (22) 10.12.2012 | (21) 2012-27175 |
| (73) Technistone, a.s., Hradec Králové, CZ | (22) 13.12.2012 |
| (54) Konstrukční deska z tvrdého kamene | (73) VARIEL,a.s., Zruč nad Sázavou, CZ |
| | (54) Spojovací vyrovnávací prvek |
| (51) E06B 3/263 (2006.01) | (51) H01R 39/38 (2006.01) |
| E06B 3/40 (2006.01) | H02K 13/00 (2006.01) |
| E04B 7/18 (2006.01) | H02K 5/14 (2006.01) |
| (11) 25143 | H01R 39/415 (2006.01) |
| (21) 2012-26775 | H01R 39/02 (2006.01) |
| (22) 04.10.2012 | H01R 39/40 (2006.01) |
| (73) VKR Holding A/S, Horsholm, DK | (11) 25388 |
| (54) Střešní okno a spodní těsnění okenního křídla | (21) 2012-26829 |
| | (22) 16.10.2012 |
| | (73) VUT v Brně, Fakulta elektrotechniky a komunikačních technologií Ústav výkonové elektrotechniky a elektroniky, Brno, CZ |
| (51) H02K 13/10 (2006.01) | (54) Držák pomocného kartáče sběracího ústrojí elektrického stroje |
| H02K 11/04 (2006.01) | |
| H02K 23/18 (2006.01) | |
| H02K 5/14 (2006.01) | |
| H02K 13/00 (2006.01) | |
| (11) 25226 | (51) H01R 39/58 (2006.01) |
| (21) 2012-26812 | G01N 19/02 (2006.01) |
| (22) 12.10.2012 | G01R 31/34 (2006.01) |
| (73) VUT v Brně, Fakulta elektrotechniky a komunikačních technologií, Ústav výkonové elektrotechniky a elektroniky, Brno, CZ | (11) 25785 |
| (54) Pomocný kartáč sběracího ústrojí elektrického stroje | (21) 2012-26838 |
| | (22) 17.10.2012 |
| | (73) VUT v Brně, Fakulta elektrotechniky a komunikačních technologií, Ústav výkonové elektrotechniky a elektroniky, Brno, CZ |
| (51) F26B 19/00 (2006.01) | (54) Zařízení pro zjišťování velikosti opotřeby kartáčů kluzného kontaktu elektrických strojů pomocí diagnostiky a vyhodnocování měření prachových částic na záchytné destičce |
| (11) 25247 | |
| (21) 2012-26764 | (51) F21V 31/04 (2006.01) |
| (22) 02.10.2012 | F21Y 105/00 (2006.01) |
| (73) Kohout engineering s.r.o., Praha 5, CZ | F21Y 101/02 (2006.01) |
| (54) Zařízení pro vysoušení knih a dalšího papírového materiálu pomocí pružných topných panelů nebo pružných topných polic | F21W 131/10 (2006.01) |
| | (11) 26943 |
| | (21) 2014-29111 |
| | (22) 18.10.2012 |
| | (73) LEADER LIGHT s.r.o., Spišská Nová Ves, SK |
| | (54) Zařízení pro komplexní ochranu LED zdroje nebo LED ARRAY zdroje před vnějšími povětrnostními podmínkami |

ND4Q

První obnovy doby ochrany průmyslových vzorů

- | | |
|--|----------------------------|
| (51) 02-03 | (51) 30-02 |
| (11) 36448 | (11) 36459 |
| (21) 2014-40081 | (21) 2014-40071 |
| (22) 07.11.2014 | (22) 03.11.2014 |
| (54) Dekorační předmět - hasičská přilba a proudnice | (54) Boudy pro psy a kočky |

- (51) 25-01
- (11) 36779
- (21) 2014-40050
- (22) 09.10.2014
- (54) Dlaždice s dezénem dřeva

ND4Q

Druhé obnovy doby ochrany průmyslových vzorů

- (51) 29-02
- (11) 34792
- (21) 2009-37909
- (22) 12.10.2009
- (54) Simulátor volného pádu

ND4Q

Třetí obnovy doby ochrany průmyslových vzorů

- (51) 21-03
- (11) 33096
- (21) 2004-35587
- (22) 04.11.2004
- (54) Tvarované prskavky

ND4Q

Čtvrté obnovy doby ochrany průmyslových vzorů

- | | |
|------------------------------|-------------------------|
| (51) 13-03 | (51) 13-03 |
| (11) 29501 | (11) 29502 |
| (21) 1999-32120 | (21) 1999-32121 |
| (22) 08.12.1999 | (22) 08.12.1999 |
| (54) Elektrická dvojbíjevací | (54) Elektrický vypínač |

PD4A

Převod práv a ostatní změny majitelů patentů

- | | |
|--|--|
| (11) 306953 | (11) 308027 |
| (21) 2016-7 | (21) 2012-593 |
| (73) Cyrus Václav prof. Ing., DrSc., Praha 8, CZ | (73) VÚTS, a.s., Liberec, Liberec XI-Růžodol I, CZ |

PD1K

Převod práv a ostatní změny majitelů užitných vzorů

- | | |
|---|---|
| (11) 24863 | (11) 28836 |
| (21) 2012-27029 | (21) 2015-31494 |
| (73) HPI - CZ spol. s r.o., Hradec Králové, Nový Hradec Králové, CZ | (73) SPM - Security Paper Mill, a.s., Praha 4, Krč, CZ |
| (11) 25455 | (11) 29109 |
| (21) 2013-27480 | (21) 2015-31676 |
| (73) Mahdalová Ivana doc. Ing., Ph.D., Ostrava, Michálkovice, CZ | (73) Technická univerzita v Liberci, Liberec, Liberec I-Staré Město, CZ |
| (11) 28800 | (11) 32517 |
| (21) 2015-31533 | (21) 2018-35579 |
| (73) České vysoké učení technické v Praze, Praha 6, Dejvice, CZ | (73) TechTest, s.r.o., Jaroměř, CZ |

PD4Q

Převod práv a ostatní změny vlastníků průmyslových vzorů

(11) 29490
(21) 1999-32060
(73) EMPONI s.r.o., Praha 5, Lipence, CZ

(11) 36181
(21) 2013-39614
(73) EMPONI s.r.o., Praha 5, Lipence, CZ

(11) 33096
(21) 2004-35587
(73) DRUTEP, družstvo, Osek, CZ

QA9A

Nabídka licence

(73) Zdráhal Vladimír, Brno, CZ
(11) 308061
(54) Hydroizolační prvek tělesa prostupujícího hydroizolací

Zamítnuté a částečně zamítnuté přihlášky ochranných známek před zveřejněním

Kapitola obsahuje údaje o rozhodnutích o přihláškách ochranných známek, u kterých byly na základě provedeného věcného průzkumu shledány Úřadem důvody pro zamítnutí přihlášky ochranné známky podle ustanovení § 4 nebo 6 zákona č. 441/2003 Sb. Na základě toho Úřad vydal rozhodnutí o zamítnutí přihlášky podle ustanovení § 22 zákona č. 441/2003 Sb., a to pro celý seznam výrobků a služeb nebo pro jeho část. Údaje o výsledku rozhodnutí (zamítnutí přihlášky, částečně zamítnutí přihlášky) jsou uvedeny jako datum právní moci rozhodnutí/výsledek rozhodnutí.

(210) **O-547730**
(540)

ROLLCAKE

30.04.2019/NABYTÍ P.M. - ČÁSTEČNĚ ZAMÍTNUTÍ PŘIHLÁŠKY

(210) **O-553071**
(540)

Moravská spořitelna

04.10.2019/NABYTÍ P.M. - ZAMÍTNUTÍ PŘIHLÁŠKY

(210) **O-548308**
(540)

This One

21.10.2019/NABYTÍ P.M. - ZAMÍTNUTÍ PŘIHLÁŠKY

(210) **O-554006**
(540)

KATOLICKÉ NAKLADATELSTVÍ

22.10.2019/NABYTÍ P.M. - ZAMÍTNUTÍ PŘIHLÁŠKY

(210) **O-549114**
(540)

GSM Klíč

08.10.2019/NABYTÍ P.M. - ZAMÍTNUTÍ PŘIHLÁŠKY

(210) **O-554007**

(540) **KŘESŤANSKÉ NAKLADATELSTVÍ**

22.10.2019/NABYTÍ P.M. - ZAMÍTNUTÍ PŘIHLÁŠKY

(210) **O-551131**
(540)

True Paperback

09.07.2019/NABYTÍ P.M. - ZAMÍTNUTÍ PŘIHLÁŠKY

(210) **O-554321**

(540) **SILK & PROGRESS**

04.10.2019/NABYTÍ P.M. - ZAMÍTNUTÍ PŘIHLÁŠKY

(210) **O-552485**
(540)

Compliance solutions

18.10.2019/NABYTÍ P.M. - ZAMÍTNUTÍ PŘIHLÁŠKY

(210) **O-554332**

(540) **NESÝR**

08.10.2019/NABYTÍ P.M. - ZAMÍTNUTÍ PŘIHLÁŠKY

(210) **O-552486**
(540)

e-Compliance

18.10.2019/NABYTÍ P.M. - ZAMÍTNUTÍ PŘIHLÁŠKY

(210) **O-554365**

(540) **HOME ELEMENTS**

08.10.2019/NABYTÍ P.M. - ZAMÍTNUTÍ PŘIHLÁŠKY

(210) **O-552546**
(540)

INTENSIVE REPAIR SERUM

03.10.2019/NABYTÍ P.M. - ZAMÍTNUTÍ PŘIHLÁŠKY

(210) **O-554432**

(540) **Real Estate Awards**

03.10.2019/NABYTÍ P.M. - ZAMÍTNUTÍ PŘIHLÁŠKY

(210) **O-552550**
(540)

Compliance systems

18.10.2019/NABYTÍ P.M. - ZAMÍTNUTÍ PŘIHLÁŠKY

(210) **O-554439**

(540) **PRAGUE PADDLE FEST**

21.10.2019/NABYTÍ P.M. - ZAMÍTNUTÍ PŘIHLÁŠKY

(210) **O-552558**
(540)

Body Care

22.10.2019/NABYTÍ P.M. - ZAMÍTNUTÍ PŘIHLÁŠKY

(210) **O-555401**

(540) **SPIRITUÁL**

20.10.2019/NABYTÍ P.M. - ZAMÍTNUTÍ PŘIHLÁŠKY

(210) **O-552648**
(540)

PHO BAR

22.10.2019/NABYTÍ P.M. - ZAMÍTNUTÍ PŘIHLÁŠKY

(210) **O-556026**
(540)



22.10.2019/NABYTÍ P.M. - ZAMÍTNUTÍ PŘIHLÁŠKY

(210) **O-556028**

(540)

Auto mého srdce

26.10.2019/NABYTÍ P.M. - ZAMÍTNUTÍ PŘIHLÁŠKY

Zveřejněné přihlášky ochranných známek

(210) **O-543446**

(220) 02.11.2017

(320) 02.11.2017

(511) 35, 41, 45

(540)

Asociace pro veřejné zakázky

(510) (35) pomoc v obchodní a podnikatelské činnosti, management a administrativní služby, obchodní analýzy, průzkum a informační služby, obchodní informace pro spotřebitele, reklamní, marketingové a propagační služby, odborné obchodní poradenství; (41) pořádání konferencí v oblasti odborného vzdělávání, pořádání konferencí vztahujících se k obchodování, pořádání, vedení a organizování konferencí, pořádání setkání, vzdělávací a školicí služby, organizace seminářů, poradenství v oblasti obchodního vzdělávání; (45) právní služby, odborné poradenství vztahující se k právním záležitostem, právní poradenství a zastupování.

(730) **Asociace pro veřejné zakázky, z.s.**, Husitská 344/63, Praha 3, Žižkov, 13000, CZ

(740) **HAVEL & PARTNERS s.r.o.**, Mgr. Ivan Rámeš, advokát, Na Florenci 2116/15, Praha 1, Nové Město, 11000

(210) **O-546629**

(220) 19.03.2018

(320) 19.03.2018

(511) 3, 16, 26, 31, 35, 39, 44

(540)

**WE LOVE
ROSES**

(510) (3) kosmetika, kosmetické přípravky, parfumerie, přípravky pro osobní hygienu, kosmetické přípravky na vlasy a pokožku hlavy, pleťová kosmetika, přípravky proti stárnutí pleti (anti-aging), podkladová kosmetika, dekorativní kosmetika, kosmetické pleťové vody, kosmetická tonika, kosmetická mléka, kosmetické masky, kosmetické pleťové masky s vitamíny a přírodními látkami, kosmetické přípravky pro domácí aplikaci, kosmetické přípravky pro aplikaci na estetických klinikách, dermální kryty s kosmetickým účinkem v různých formách (proužky, kolečka pro lokální aplikaci), kosmetická séra, kosmetické pleťové oleje, kosmetické krémy, kosmetické hydratační přípravky, kosmetické peelings, bylinné výtažky pro kosmetické účely, kosmetické zábaly, zábaly na celulitidu, bělicí přípravky na kůži, vlhčené kosmetické ubrusky, přípravky pro ústní hygienu, přípravky pro péči o oči a nehty, líčidla; (16) papírnické zboží, učební pomůcky s výjimkou přístrojů, kartonové krabičky na dárkové balení, obaly na dárky, papírové tašky a papírové obaly na víno, papírové sáčky na balení, dárkové tašky, dárkové krabice, balicí materiály z papíru, krabice vyrobené z papíru, papírové nákupní tašky, papírové štítky, papírové visačky na dárky, tištěné papírové štítky, etikety z papíru, dárkové poukázky, kartóny, kaširované kartóny, plastové tašky, plastové tašky na balení, plastové sáčky na balení, balicí fólie z plastu; (26) hedvábné květiny; (31) živé květiny, čerstvé květiny, sušené květiny, řezané květiny, konzervované květiny, zemědělské a vodní plodiny, zahradnické a lesní produkty; (35) merchandising, maloobchodní prodej s kosmetikou, papírnickým zbožím a květinami, zásilkový prodej a elektronický obchod (e-shop) prostřednictvím komunikačních sítí (internet) s kosmetikou, papírnickým zbožím a květinami, reklama a marketing, inzerce poštou, propagační, reklamní, marketingová, informačně-obchodní a inzertní činnost, organizování propagačních nebo komerčních výstav a předvádění výrobků a služeb pro komerční a reklamní účely, publikace reklamních, inzertních textů, zajišťování nákupu zboží pro třetí osoby, online objednávkové služby, elektronické zpracování objednávek, služby agentury zaměřené na export a import, služby dovozní agentury, pronájem prodejních stánků, administrativní služby k dárkovým seznamům; (39) doprava, služby balení zboží, balení a skladování zboží, balení výrobků, balení dárků, balení potravinových výrobků, zprostředkování doručování dárků, organizování doručování dárků; (44) zahradnické služby a služby zahradní architektury, péče o rostliny (zahradnické služby), kadeřnické služby, kadeřnické salóny, kosmetické služby, kosmetické ošetření, kosmetické analýzy, poradenské a konzultační služby týkající se kosmetické péče, služby maséřské, masáže

klasické a reflexní, provozování zařízení sloužících k regeneraci a rekondici - v rámci této třídy, rehabilitace, fyzioterapie, terapeutické služby, tejpování, služby a poradenství v oblasti wellness, poskytování informací týkajících se dietního a výživového poradenství, poradenské služby týkající se zdraví, vytváření kondičních, regeneračních a rekondičních programů - v rámci této třídy, služby akupunktury.

(730) **Frost David Bc.**, Masarykova 73/74, Rudná, 25219, CZ

(740) Ing. Mgr. Denisa Dudová, Vršovická 478/51, Praha 10, Vršovice, 10100

(210) **O-547730**

(220) 03.05.2018

(320) 03.05.2018

(511) 30

(540)

ROLLCAKE

(510) (30) kakaové nápoje s mlékem.

(730) **Pražská čokoláda, s.r.o.**, K sadu 754/2b, Praha 8, Troja, 18200, CZ

(210) **O-553953**

(220) 20.02.2019

(320) 20.02.2019

(511) 9, 16, 35, 36, 38, 41, 42

(540)

Rádio, které vás baví.

(510) (9) nahrané a nenahrané nosiče záznamů zvuku a obrazu; (16) časopisy, periodické a neperiodické tiskoviny, propagační tiskoviny, a to katalogy, prospekty, plakáty, fotografie, knihy; (35) propagační činnost, reklama, a to prostřednictvím rozhlasového vysílání; (36) organizování dobročinných sbírek, organizování sbírek; (38) provozování rozhlasového vysílání, šíření rozhlasových pořadů a dalšího multimediálního obsahu přes internet; (41) činnost vzdělávací, zábavná a vyučovací, pořádání koncertů, agenturní činnost v oblasti umění a kultury, pořádání hudebních soutěží, organizování soutěží (vzdělávacích nebo zábavných), tvorba rozhlasových programů, rozhlasové zpravodajství, publicistika; (42) tvorba a správa webových stránek.

(730) **Český rozhlas**, Vinohradská 1409/12, Praha 2, Vinohrady, 12000, CZ

(210) **O-554620**

(220) 19.03.2019

(320) 19.03.2019

(511) 32, 33, 35

(540)

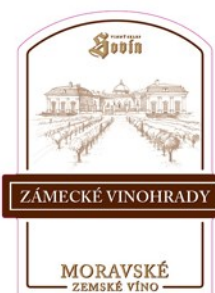

(510) (32) nealkoholické nápoje; (33) vína vyráběná v souladu se specifikací chráněného zeměpisného označení "moravské" a v souladu s pravidly užívání tradičního výrazu "zemské víno"; (35) maloobchod, velkoobchod a zprostředkování obchodu s nápoji výše uvedenými ve třídě 32 a s víny vyráběnými v souladu se specifikací chráněného zeměpisného označení "moravské" a v souladu s pravidly užívání tradičního výrazu "zemské víno", propagační činnost, pomoc při řízení obchodní činnosti.

(591) Barevná

(730) **Vinařství NEOKLAS Šardice a.s.**, Šardice č. p. 700, Šardice, 69613, CZ

(740) **RETROPATENT s.r.o.**, Dobiášova 1246/29, Liberec, Liberec VI-Rochlice, 46006

(210) **O-555400**

(220) 17.04.2019

(320) 17.04.2019

(511) 32, 33, 41

(540)

Bohemia Frizzante

(510) (32) nealkoholické nápoje; (33) alkoholické nápoje (s výjimkou piva); (41) organizování konferencí, výstav ke kulturním a vzdělávacím účelům a soutěží, pořádání veletrhů (kulturních nebo vzdělávacích), zábavně-společenské a kulturní aktivity.

(730) **BOHEMIA SEKT, s.r.o.**, Smetanova 220, Starý Plzenec, 33202, CZ

(740) Advokátní kancelář Kříž a partneři s.r.o., Prof. JUDr. Jan Kříž CSc., advokát, Rybná 678/9, Praha 1, Staré Město, 11000

(210) **O-556201**

(220) 27.05.2019

(320) 27.05.2019

(511) 3, 5, 10, 35, 41, 42, 43, 44

(540)



(510) (3) čisticí prostředky a vonné přípravky, kosmetické přípravky, parfumerie, přípravky pro osobní hygienu, kosmetické přípravky pro péči o zvířata, toaletní přípravky, vonné oleje a aromatické výtažky, zubní pasty; (5) hygienické přípravky a hygienické výrobky, léčiva a veterinární přípravky a výrobky, potravní doplňky a dietetické přípravky, přípravky proti rostlinným a živočišným škůdcům, zubní přípravky a výrobky, a to materiály na zubní otisky a výplně, porcelán na zubní protézy, zubní amalgamy a cementy, zubní tmely a zubní protézy, léčebné zubní pasty; (10) chrániče uší, fyzioterapeutické přístroje, lékařské a veterinární přístroje a nástroje, nábytek a lůžkoviny pro lékařské účely, zařízení pro manipulaci s pacienty, oděvy a obuv pro lékařské a léčebné účely, ortopedické a pohybové pomůcky, pomůcky na krmení (kojenecké lahve, uzávěry na kojenecké lahve) a dudlíky, potřeby na ochranu sluchu, prostředky na ochranu sluchu, přístroje pro fyzioterapeutickou léčbu, protetické výrobky a umělé implantáty, sexuální pomůcky zařazené ve tř. 10, zařízení pro léčbu pohybového aparátu; (35) reklamní, marketingové a propagační služby, obchodní služby a obchodní informace pro spotřebitele, obchodní analýzy, průzkum trhu a informační služby v oblasti obchodu, pomoc v obchodní a podnikatelské činnosti, management a administrativní služby; (41) služby v oblasti vzdělávání, zábavy a sportu, výchova, vzdělávání, zábava a sportovní činnost, vydavatelská činnost a zpravodajství; (42) služby testování, ověřování a kontroly kvality, služby v oblasti informačních technologií, vědecké a technologické služby; (43) dočasné ubytování, poskytování dočasného ubytování, poskytování jídla a nápojů; (44) hygienická a kosmetická péče o člověka, služby péče o hygienu a krásu osob, služby zdravotní péče.

(591) Barevná

(730) **EUC a.s.**, Evropská 859/115, Praha 6, Vokovice, 16000, CZ

(210) **O-556493**

(220) 11.06.2019

(320) 11.06.2019

(511) 10, 25, 35, 40

(540)



(510) (10) oděvy a obuv pro lékařské a léčebné účely, fyzioterapeutické přístroje, lékařské a veterinární přístroje a nástroje, nábytek a lůžkoviny pro lékařské účely, zařízení pro manipulaci s pacienty, ortopedické a pohybové pomůcky, pomůcky na krmení a dudlíky, potřeby na ochranu sluchu, přístroje pro fyzioterapeutickou léčbu, protetické výrobky a umělé implantáty, zařízení pro léčbu pohybového aparátu, sexuální pomůcky; (25) obuv, oděvy, pokrývky hlavy; (35) obchodní analýzy, průzkum a informační služby, obchodní služby a informace pro spotřebitele, pomoc v obchodní a podnikatelské činnosti, management a administrativní služby, reklamní, marketingové a propagační služby; (40) kopírování zvukových a obrazových záznamů, porážení zvířat, pronájem vybavení k úpravě a přeměně materiálů, výroba energie a zakázkové výrobě, tiskárenské služby, vyvolávání a zpracování fotografií a kinematografických filmů, úprava a čištění vzduchu a vody, výroba energie, zakázková výroba a montážní služby na zakázku, zpracování a přeměna materiálů na zakázku, zpracování potravin a nápojů.

(730) **INFINITE MedStyle s.r.o.**, Svatojánská 678/11, Hradec Králové, Třebeš, 50011, CZ

(210) **O-557752**

(220) 12.08.2019

(320) 12.08.2019

(511) 17, 19, 37

(540)

PERIL

(510) (17) kaučuk, gutaperča, guma, azbest, slída, polotovary z plastických hmot, materiály těsnící, ucpávací a izolační, ohebné trubky nekovové; (19) stavební materiály nekovové, neohebné trubky nekovové pro stavebnictví, asfalt, směla, přenosné konstrukce nekovové, nekovové pomníky; (37) stavebnictví, opravy a instalační služby ve stavebnictví.

(730) **Štrébl Jiří**, V Chaloupkách 60, Vysoký Újezd, 26716, CZ

(740) JUDr. Martina Dvořáková, advokátka, Zenklova 230/66, Praha 8, 18200

(210) **O-557797**

(220) 14.08.2019

(320) 14.08.2019

(511) 5, 10, 16, 35, 42, 44

(540)



**PROTON
THERAPY
PROVIDER**

(510) (5) výrobky farmaceutické, veterinářské a hygienické (pro léčebné účely), diabetické přípravky pro léčebné účely, potraviny pro batolata, léčivé cukrovinky, posilující a povzbuzující nápoje a potraviny pro léčebné účely, náplastí, obvazový materiál, hygienické vložky, materiály pro plombování zubů a pro zubní otisky, dezinfekční přípravky, výrobky pro hubení škodlivých zvířat, fungicidy, herbicidy, deodoranty na WC a osvěžovače vzduchu v rámci této třídy; (10) přístroje a nástroje chirurgické, zubní a

jako ubrusy, sukna na kulečnickové stoly, sprchové závěsy z textilu nebo plastových fólií, řídké plátno, nepřipevněné potahy na nábytek, bytový textil; (35) aktualizace reklamních materiálů pro zboží uvedené ve tř. 20 a 24, cílené zaslání reklamních materiálů, zásobovací služby pro jiné osoby (nákup zboží a služeb pro jiné podniky související se zbožím uvedeným ve tř. 20, 24), maloobchodní a velkoobchodní služby s výše uvedenými výrobky ve tř. 20 a 24, zprostředkování interaktivního obchodu pomocí globálních komunikačních sítí (internet) s výše uvedenými výrobky ve tř. 20 a 24 související s nábytkem a textiliemi, shromažďování různých výrobků ve prospěch jiných osob (vyjma přepravy těchto výrobků), aby si zákazníci mohli tyto výrobky pohodlně prohlédnout a koupit, tyto služby mohou být poskytovány maloobchody, velkoobchody, prostřednictvím objednávkových katalogů nebo elektronických médií, například prostřednictvím internetových stránek, inzerce, organizování a zajišťování obchodních předváděcích akcí u výrobků uvedených ve tř. 20 a 24, vytváření obchodních a obchodně-informačních sítí, reklamní a propagační činnost, zprostředkování reklamní činnosti, organizování komerčních a reklamních výstav, rozšiřování vzorků zboží, distribuce výše uvedeného zboží k reklamním účelům, rozmnožování dokumentů, sestavování seznamů pro přímé zaslání reklamních materiálů (direct mailing), on-line reklama na datové komunikační síti, on-line inzerce, zajištění a realizace reklamních kampaní, předváděcí činnost pro obchodní a reklamní účely, export a import, předvádění zboží prostřednictvím internetu, komerční využití internetu v oblastech obchodu s uvedenými výrobky, tisk reklamních materiálů, inzerce v časopisech a denících, správa obchodních záležitostí franšíz, podnikatelské poradenství a konzultační služby v oblasti franšíz, poskytování obchodní asistence při franšizingovém provozu s výše uvedeným zbožím ve tř. 20 a 24; (39) služby spojené s přepravou zboží (nábytku a textilií uvedených ve tř. 20, 24) z jednoho místa na druhé (po železnici, silnici, vodě, vzduchem nebo potrubím) a služby nezbytné pro tuto přepravu spadající do této třídy, služby týkající se skladování zboží ve skladech či jiných budovách za účelem jeho uchování nebo střežení, služby spojené s pronájmem přepravních vozidel, služby spojené s balením a tříděním zboží před jeho odesláním, nakládka a vykládka zboží, pronájem a provoz skladů se zbožím ve výše uvedených třídách 20 a 24.

(730) **CASARREDO, s.r.o.**, Ludvíkova 1351/16, Ostrava, Radvanice, 71600, CZ

(210) **O-557983**

(220) 23.08.2019

(320) 23.08.2019

(511) 20, 24, 35, 39

(540)

CASARREDO

(510) (20) nábytek, zrcadla, rámy, nábytek ze dřeva, korku, rákosu, vrbového proutě, lůžkoviny (s výjimkou ložního prádla), úložné a přepravní nekovové krabice, poličky na lahve, nekovové truhly, háčky na oděvy, nekovová ramínka na oděvy, věšáky na oblečení, držáky na záclonové tyče, závěsný systém na záclony a závěsy, konzole na záclony a závěsy, záclonové kroužky, záclonové tyče, válečky (kladky) z umělých hmot pro rolety a závěsy, háčky na záclony, podstavce pro květináče (nábytek), květinové stoly, věšáky na klobouky, vysoké židle pro děti, kartotéky (nábytek), nekovové poštovní schránky, stojany na dopisy (nábytek), držáky na noviny, police na šálky (nábytek), obrazové rámy, plastové boxy na příchutě a vůně, lenošky (křesla), košíky (s rukojetí) nekovové, postele, lavice (nábytek), krabice plastové nebo dřevěné, skříně, pojízdné stolky pro počítače (nábytek), přepravy a bedny plastové nebo dřevěné, židle, truhly na hračky, ochranné povlaky na oděvy (pro skladování), dětské postýlky, bambusové závěsy, lehátka, psací stoly, servírovací stolky (nábytek), opěrky hlavy (nábytek), tabule s háčky na zavěšení klíčů, regály, školní nábytek, sedačky, pohovky, stoly, příborníky (nábytek), stojany na deštníky, dětské postele, vitríny, toaletní stolky, podnožky a pohovky, koše, ohrádky pro děti, police, umělecké předměty (dekorace) ze dřeva, vosku, sádry nebo plastu, boxy (dřevo, plast), toaletní zrcadla, skříňky na psací potřeby, prodejní pulty, nástěnky, matrace, vrchní matrace, vycpávky matrací, podušky, stojany na lahve, nekovové lištové vnitřní sluneční clony a dřevěné zástěny a panely, dvířka k nábytku, kancelářský nábytek a křesla, kovový nábytek, paravany, komody, skříňky kuchyňské, kuchyňské sestavy, skříně na uchovávání potravin, stojany na časopisy a noviny, stojany na oblečení (němý sluha), stojany na ručníky (nábytek), stoličky, stolky a skříňky s umyvadlem, stolní desky, zástěny ke krbům, obývací sestavy, konferenční stoly; (24) textil a textilní výrobky, pokud nejsou zahrnuty v jiných třídách, ložní pokrývky, textilní ubrusy, osušky, ložní prádlo, přehozy, příkrývky, vnitřní rolety z textilního materiálu, látky (textilie), potahy na nábytek z textilních materiálů, potahy na nábytek ze

syntetických materiálů (plastu), ochranné povlaky na polštáře, závěsy na dveřích, tkaniny napodobující kůži, textilní ručníky, prádlo stolní pro domácnost, textilní štitky, textilní ubrusy (pod talíře apod.), potahy na matrace, moskytiéry, závěsy, povlaky na polštáře, plastové materiály jako náhrada tkanin (náhražkové tkaniny), příkrývky včetně přehožů přes postele, cestovní příkrývky, prostěradla, textilie z hedvábí, spací pytle, čalouněné potahové tkaniny, závěsné textilie, kryty klik dveří, povlaky wc sedátek, povlaky na sklápěcí kryty toalety, textilní poutka, podložky pod karafy (stolní prádlo), bavlněné tkaniny, přehozy na postele, tkaniny pro oděvní účely, plstěné materiály, frýz (hrubá vlněná tkanina), jutové tkaniny, samet, vlněné látky, tkané (pletené) etikety, voskovaná plátna pro použití jako ubrusy, sukna na kulečnickové stoly, sprchové závěsy z textilu nebo plastových fólií, řídké plátno, nepřipevněné potahy na nábytek, bytový textil; (35) aktualizace reklamních materiálů pro zboží uvedené ve tř. 20 a 24, cílené zaslání reklamních materiálů, zásobovací služby pro jiné osoby (nákup zboží a služeb pro jiné podniky související se zbožím uvedeným ve tř. 20, 24), maloobchodní a velkoobchodní služby s výše uvedenými výrobky ve tř. 20 a 24, zprostředkování interaktivního obchodu pomocí globálních komunikačních sítí (internet) s výše uvedenými výrobky ve tř. 20 a 24 související s nábytkem a textiliemi, shromažďování různých výrobků ve prospěch jiných osob (vyjma přepravy těchto výrobků), aby si zákazníci mohli tyto výrobky pohodlně prohlédnout a koupit, tyto služby mohou být poskytovány maloobchody, velkoobchody, prostřednictvím objednávkových katalogů nebo elektronických médií, například prostřednictvím internetových stránek, inzerce, organizování a zajišťování obchodních předváděcích akcí u výrobků uvedených ve tř. 20 a 24, vytváření obchodních a obchodně-informačních sítí, reklamní a propagační činnost, zprostředkování reklamní činnosti, organizování komerčních a reklamních výstav, rozšiřování vzorků zboží, distribuce výše uvedeného zboží k reklamním účelům, rozmnožování dokumentů, sestavování seznamů pro přímé zaslání reklamních materiálů (direct mailing), on-line reklama na datové komunikační síti, on-line inzerce, zajištění a realizace reklamních kampaní, předváděcí činnost pro obchodní a reklamní účely, export a import, předvádění zboží prostřednictvím internetu, komerční využití internetu v oblastech obchodu s uvedenými výrobky, tisk reklamních materiálů, inzerce v časopisech a denících, správa obchodních záležitostí franšíz, podnikatelské poradenství a konzultační služby v oblasti franšíz, poskytování obchodní asistence při franšizingovém provozu s výše uvedeným zbožím ve tř. 20 a 24; (39) služby spojené s přepravou zboží (nábytku a textilií uvedených ve tř. 20, 24) z jednoho místa na druhé (po železnici, silnici, vodě, vzduchem nebo potrubím) a služby nezbytné pro tuto přepravu spadající do této třídy, služby týkající se skladování zboží ve skladech či jiných budovách za účelem jeho uchování nebo střežení, služby spojené s pronájmem přepravních vozidel, služby spojené s balením a tříděním zboží před jeho odesláním, nakládka a vykládka zboží, pronájem a provoz skladů se zbožím ve výše uvedených třídách 20 a 24.

(730) **CASARREDO, s.r.o.**, Ludvíkova 1351/16, Ostrava, Radvanice, 71600, CZ

(210) **O-558112**

(220) 28.08.2019

(320) 28.08.2019

(511) 7, 12, 40

(540)

VRL

(510) (7) ložiska, ložiskové čepy (části strojů), kroužky pro kuličková ložiska, mechanické nástroje a nářadí, běžce pro pletací stroje, brusky (stroje), cívky (části strojů), čerpadla (stroje), hnací motory s výjimkou motorů pro pozemní vozidla, hřídelové spojky (stroje), kardanové spojky, kladky (části strojů), klece pro kuličková ložiska, kloubové spojky (části strojů), kroužky mazací (části strojů), obráběcí stroje, pouzdra (části strojů), suporty (části strojů), zemědělské stroje; (12) ložiskové čepy náprav; (40) úprava a zpracování kovů, galvanizace, pokovování, kalení kovů, broušení.

(730) **VRL Praha a.s.**, Ke Kablu 378/24, Praha 10, Dolní Měcholupy, 10200, CZ

(740) Ing. Zdeněk Kučera, Dlouhá 207 (P.O.Box 92), Slušovice, 76315

(210) **O-558115**
(220) 28.08.2019
(320) 28.08.2019
(511) 29, 30, 31, 32, 33
(540)



(510) (29) sušené ovoce, sušená zelenina, ovocné marmelády, džemy, nakládané ovoce, nakládaná zelenina, sýry, sýrové výrobky, uzeniny, husí játra (fois gras), tresčí játra, houby, ovoce a zelenina konzervované, sušené a zavařené výrobky z ovoce a zeleniny, masové paštiky, zpracované masové výrobky, konzervované maso, šunka, avokádový olej, olivový olej, vše pocházející z Francie; (30) marinády, salsa omáčky, hořčice, čokoláda, káva, čaj, med, zpracované bylinky, koření, přírodní sladidla, výrobky z včelích produktů, chlebové tyčinky (grissini), sušenky, perníčky, vše pocházející z Francie; (31) čerstvé ovoce, čerstvá zelenina a bylinky, ořechy, aranžované čerstvé ovoce, omáčky na pokrmy, ovocné omáčky, salátové omáčky, čerstvé květiny, vše pocházející z Francie; (32) sirupy do nápojů, džusy, ovocné nápoje a šťávy, zeleninové nápoje a šťávy, nealkoholické nápoje, vše pocházející z Francie; (33) víno, alkoholické nápoje, vše pocházející z Francie.

(591) Barevná
(730) **Fruits de France s.r.o.**, K Libuši 1197/30a, Praha 4, 14800, CZ
(740) Advokátní kancelář Pokorný, Wagner & partneři, s.r.o., Klimentská 1216/46, Praha 1, 11000

(210) **O-558150**
(220) 29.08.2019
(320) 29.08.2019
(511) 35, 36
(540)

Astrolab

(510) (35) obchodní zprostředkovatelské služby, zprostředkování smluv pro třetí osoby, zprostředkování obchodních a komerčních kontaktů, poradenské služby v oblasti zprostředkování zboží a služeb, hodnocení obchodních příležitostí, reklama v oblasti finančních služeb, poskytování služeb finančního srovnávání on-line, propagace finančních a pojišťovacích služeb jménem třetích stran, marketingové služby, reklama, průzkum trhu, referenční marketing, marketing prostřednictvím telefonu, marketingové poradenské služby, partnerský marketing, poradenské služby v oblasti partnerského marketingu, přímá poštovní reklama, sběr a ukládání informací do počítačových databází, prezentace výrobků v komunikačních médiích pro účely maloobchodu, reklama on-line v počítačové síti, pronájem reklamního času v komunikačních médiích, pronájem reklamních ploch, služby vztahů s veřejností (public relations), poskytování obchodních informací, zprostředkování smluv týkajících se dodávek energie, obchodní informační služby poskytované přes internet, reklama prostřednictvím mobilních telefonních sítí, srovnávací služby; (36) finanční poradenství, investiční poradenství, finanční informace, finanční informace poskytované elektronickou cestou, konzultace vztahující se k finančním investicím, odborné konzultační služby v oblasti financí, penzijní poradenství, poradenství týkající se poskytování půjček, shromažďování finančních informací, zpracování finančních informací, úvěrové konzultace.

(730) **tibiQ Holding SE**, Jankovcova 1569/2c, Praha 7, Holešovice, 17000, CZ
(740) AK Jan Bárta s.r.o., advokátní kancelář, JUDr. Jan Bárta, advokát, Kaprova 42/14, Praha 1, Staré Město, 11000

(210) **O-558262**
(220) 04.09.2019
(320) 04.09.2019
(511) 16, 18, 21, 24, 27, 40
(540)

PALLUPIN-DESIGN

(510) (16) balicí papír, grafické tisky, kancelářské potřeby, s výjimkou nábytku, krabice z papíru nebo lepenky, papírnické zboží, pera (kancelářské potřeby); (18) cestovní tašky, nákupní tašky, tašky; (21) nádobí, nádobí z porcelánu, papírové talíře; (24) bavlněné látky, koupelnový textil, s

výjimkou oděvů, ložní prádlo, povlaky na dekorační polštáře, povlaky na polštáře, potahy na polštáře, textilní nebo plastové závěsy a záclony; (27) tapety, textilní tapety, textilní obklady stěn; (40) sítotisk, tisk, úprava a zpracování textilií.

(730) **Karenová Johanna Victoria**, Palupín 1, Strmilov, 37853, CZ
(740) Rödler & Partner, advokáti, v.o.s., JUDr. Martin Švéda, Platněnská 191/2, Praha, Staré Město, 11000

(210) **O-558381**
(220) 09.09.2019
(320) 09.09.2019
(511) 12, 35, 37
(540)

NEZASTAVUJTE SE, JEĎTE DÁL, ČEKÁ NA VÁS GREGOCAR!

(510) (12) dopravní prostředky, automobily a příslušenství pro automobily, jako motory, sedačky, kapoty, alarmy, přívěsné vozy, bezpečnostní pásy; (35) autobazar, zprostředkování obchodu s novými i ojetými vozidly, pomoc při řízení obchodní činnosti, marketing, obchodní činnost v oblasti automobilů a automobilového příslušenství; (37) mytí dopravních prostředků, montáž a demontáž motorových vozidel, montáž a demontáž autopříslušenství, zprostředkovatelská činnost výše uvedených služeb.

(730) **GRE-CAR, s.r.o.**, Velkomoravská 3543/87, Hodonín, 69501, CZ
(740) Halaxová & Halaxová TETRAPAT, Mgr. Eva Halaxová, Jinonická 804/80, Praha 5, Košíře, 15800

(210) **O-558383**
(220) 09.09.2019
(320) 09.09.2019
(511) 12, 35, 37
(540)

ZÍSKEJ KÁRU Z GREGOCARU!

(510) (12) dopravní prostředky, automobily a příslušenství pro automobily, jako motory, sedačky, kapoty, alarmy, přívěsné vozy, bezpečnostní pásy; (35) autobazar, zprostředkování obchodu s novými i ojetými vozidly, pomoc při řízení obchodní činnosti, marketing, obchodní činnost v oblasti automobilů a automobilového příslušenství; (37) mytí dopravních prostředků, montáž a demontáž motorových vozidel, montáž a demontáž autopříslušenství, zprostředkovatelská činnost výše uvedených služeb.

(730) **GRE-CAR, s.r.o.**, Velkomoravská 3543/87, Hodonín, 69501, CZ
(740) Halaxová & Halaxová TETRAPAT, Mgr. Eva Halaxová, Jinonická 804/80, Praha 5, Košíře, 15800

(210) **O-558448**
(220) 12.09.2019
(320) 12.09.2019
(511) 28, 40
(540)

Arbi

(510) (28) hry, hračky a výrobky určené ke hraní, zařízení na videohry, cvičební a sportovní potřeby, vánoční ozdoby; (40) zpracování materiálů, a to tisk, zpracování dřeva.

(730) **Volařík Daniel Ing., Ph.D.**, Pecháčkova 318, Uherský Brod, 68801, CZ

(210) **O-558482**
(220) 13.09.2019
(320) 13.09.2019
(511) 9, 16, 28, 38, 41
(540)

Pan Zelený

(510) (9) hardware a software pro informační technologie a audiovizuální zařízení, zařízení a příslušenství na zpracování dat, platební terminály pro zprostředkování on-line plateb, software, elektronické terminály pro generování loterních listků, počítačové terminály a hardware používaný při provozu loterních a herních systémů, software pro počítačové hry; (16) papír, lepenka, reklamní, propagační a užitkové výrobky z papíru určené pro propagaci, periodické i neperiodické publikace, tištěné informační, reklamní a propagační materiály v rámci této třídy určené pro propagaci, tiskárenské výrobky a kartonážní výrobky, a to krabice, data a databáze na papírových nosičích, psací potřeby, kalendáře, diáře, školní potřeby, sázenky, sázkové tikety, vstupenky; (28) herní terminály, loterní videoterminály, elektronická zařízení pro hraní loterií a her, videoherní

terminály, losy, elektronické hrací karty (elektronické stírací losy); (38) telekomunikační služby, mobilní telekomunikační služby, provozování mobilní telekomunikační sítě pro bezdrátový přenos hlasu a dat, služby mobilního připojení k síti internet včetně vysokorychlostního připojení a přenosu hlasové služby přes internetový protokol, peer-to-peer komunikace, služby instant messaging, osobní komunikační služby, pager služby, služby elektronické pošty, sledování mobilních telefonů pomocí satelitních signálů a zjišťování polohy mobilních telefonů pomocí satelitních signálů, radio-paging, poskytování bezdrátového aplikačního protokolu (wap), včetně služeb využívajících zabezpečeného komunikačního kanálu, hlasová pošta, provádění videokonferencí, video-telefonní služby, služby zprostředkování přístupu ke všem druhům datových a informačních sítí a internetu, služby textových a multimediálních zpráv, vytváření a poskytování telekomunikačních a komunikačních databází, služby umožňující spotřebitelům stahovat digitální obsah prostřednictvím sítě a serveru do osobní databáze, provozování on-line komunikačních fór, přenos sportovních utkání, poskytování telekomunikačního přístupu pro sázkové hry, kurzové a jiné sázky a loterie prostřednictvím internetu a počítačových sítí; (41) organizování a pořádání loterií, provozování loterií, heren, rulet a kasin, organizování provozu a organizování pořádání sázkových her, výherních loterií, tombol, soutěží, vlastní provozování sázkových her a loterií o peníze prostřednictvím internetu, včetně provozování her prostřednictvím stíracích losů s možností výhry, provozování výherních i nevýherních hracích zařízení, služby vztahující se k hrám, sázení, hazardním hrám včetně hazardních her na dálku, loteriím, kasinům a ruletám v rámci této třídy, organizování sportovních sázek a číselných loterií, prodej losů a příjem sázek, pořádání a organizování kulturních, sportovních a společenských událostí, předprodej a prodej vstupenek, organizování a pořádání vzdělávacích akcí, provozování sportovních zařízení, provozování her on-line, zprostředkování loterií prostřednictvím e-losů.

(730) SAZKA a.s., K Žižkovu 851/4, Praha 9, Vysočany, 19093, CZ

(740) Halaxová & Halaxová TETRAPAT, Mgr. Eva Halaxová, Jinonická 804/80, Praha 5, Košíře, 15800

(210) **O-558483**

(220) 13.09.2019

(320) 13.09.2019

(511) 9, 16, 28, 38, 41

(540)

Pan Červený

(510) (9) hardware a software pro informační technologie a audiovizuální zařízení, zařízení a příslušenství na zpracování dat, platební terminály pro zprostředkování on-line plateb, software, elektronické terminály pro generování loterních lístků, počítačové terminály a hardware používaný při provozu loterních a herních systémů, software pro počítačové hry; (16) papír, lepenka, reklamní, propagační a užitkové výrobky z papíru určené pro propagaci, periodické i neperiodické publikace, tištěné informační, reklamní a propagační materiály v rámci této třídy určené pro propagaci, tiskárenské výrobky a kartonážní výrobky, a to krabice, data a databáze na papírových nosičích, psací potřeby, kalendáře, diáře, školní potřeby, sázenky, sázkové tikety, vstupenky; (28) herní terminály, loterní videoterminály, elektronická zařízení pro hraní loterií a her, videoherní terminály, losy, elektronické hrací karty (elektronické stírací losy); (38) telekomunikační služby, mobilní telekomunikační služby, provozování mobilní telekomunikační sítě pro bezdrátový přenos hlasu a dat, služby mobilního připojení k síti internet včetně vysokorychlostního připojení a přenosu hlasové služby přes internetový protokol, peer-to-peer komunikace, služby instant messaging, osobní komunikační služby, pager služby, služby elektronické pošty, sledování mobilních telefonů pomocí satelitních signálů a zjišťování polohy mobilních telefonů pomocí satelitních signálů, radio-paging, poskytování bezdrátového aplikačního protokolu (wap), včetně služeb využívajících zabezpečeného komunikačního kanálu, hlasová pošta, provádění videokonferencí, video-telefonní služby, služby zprostředkování přístupu ke všem druhům datových a informačních sítí a internetu, služby textových a multimediálních zpráv, vytváření a poskytování telekomunikačních a komunikačních databází, služby umožňující spotřebitelům stahovat digitální obsah prostřednictvím sítě a serveru do osobní databáze, provozování on-line komunikačních fór, přenos sportovních utkání, poskytování telekomunikačního přístupu pro sázkové hry, kurzové a jiné sázky a loterie prostřednictvím internetu a počítačových sítí; (41) organizování a pořádání loterií, provozování loterií, heren, rulet a kasin, organizování provozu a organizování pořádání sázkových her, výherních loterií, tombol, soutěží, vlastní provozování sázkových her a loterií o peníze prostřednictvím internetu, včetně provozování her prostřednictvím stíracích losů s možností výhry, provozování výherních i nevýherních hracích zařízení, služby vztahující se k hrám, sázení, hazardním hrám včetně hazardních her na dálku, loteriím, kasinům a ruletám v rámci této třídy, organizování sportovních sázek a číselných loterií, prodej losů a příjem sázek, pořádání a organizování kulturních, sportovních a společenských událostí, předprodej a prodej vstupenek, organizování a pořádání vzdělávacích akcí, provozování sportovních zařízení, provozování her on-line, zprostředkování loterií prostřednictvím e-losů.

prostřednictvím internetu, včetně provozování her prostřednictvím stíracích losů s možností výhry, provozování výherních i nevýherních hracích zařízení, služby vztahující se k hrám, sázení, hazardním hrám včetně hazardních her na dálku, loteriím, kasinům a ruletám v rámci této třídy, organizování sportovních sázek a číselných loterií, prodej losů a příjem sázek, pořádání a organizování kulturních, sportovních a společenských událostí, předprodej a prodej vstupenek, organizování a pořádání vzdělávacích akcí, provozování sportovních zařízení, provozování her on-line, zprostředkování loterií prostřednictvím e-losů.

(730) SAZKA a.s., K Žižkovu 851/4, Praha 9, Vysočany, 19093, CZ

(740) Halaxová & Halaxová TETRAPAT, Mgr. Eva Halaxová, Jinonická 804/80, Praha 5, Košíře, 15800

(210) **O-558493**

(220) 16.09.2019

(320) 16.09.2019

(511) 9, 16, 28, 38, 41

(540)



(510) (9) hardware a software pro informační technologie a audiovizuální zařízení, zařízení a příslušenství na zpracování dat, platební terminály pro zprostředkování on-line plateb, software, elektronické terminály pro generování loterních lístků, počítačové terminály a hardware používaný při provozu loterních a herních systémů, software pro počítačové hry; (16) papír, lepenka, reklamní, propagační a užitkové výrobky z papíru určené pro propagaci, periodické i neperiodické publikace, tištěné informační, reklamní a propagační materiály v rámci této třídy určené pro propagaci, tiskárenské výrobky a kartonážní výrobky, a to krabice, data a databáze na papírových nosičích, psací potřeby, kalendáře, diáře, školní potřeby, sázenky, sázkové tikety, vstupenky; (28) herní terminály, loterní videoterminály, elektronická zařízení pro hraní loterií a her, videoherní terminály, losy, elektronické hrací karty (elektronické stírací losy); (38) telekomunikační služby, mobilní telekomunikační služby, provozování mobilní telekomunikační sítě pro bezdrátový přenos hlasu a dat, služby mobilního připojení k síti internet včetně vysokorychlostního připojení a přenosu hlasové služby přes internetový protokol, peer-to-peer komunikace, služby instant messaging, osobní komunikační služby, pager služby, služby elektronické pošty, sledování mobilních telefonů pomocí satelitních signálů a zjišťování polohy mobilních telefonů pomocí satelitních signálů, radio-paging, poskytování bezdrátového aplikačního protokolu (wap), včetně služeb využívajících zabezpečeného komunikačního kanálu, hlasová pošta, provádění videokonferencí, video-telefonní služby, služby zprostředkování přístupu ke všem druhům datových a informačních sítí a internetu, služby textových a multimediálních zpráv, vytváření a poskytování telekomunikačních a komunikačních databází, služby umožňující spotřebitelům stahovat digitální obsah prostřednictvím sítě a serveru do osobní databáze, provozování on-line komunikačních fór, přenos sportovních utkání, poskytování telekomunikačního přístupu pro sázkové hry, kurzové a jiné sázky a loterie prostřednictvím internetu a počítačových sítí; (41) organizování a pořádání loterií, provozování loterií, heren, rulet a kasin, organizování provozu a organizování pořádání sázkových her, výherních loterií, tombol, soutěží, vlastní provozování sázkových her a loterií o peníze prostřednictvím internetu, včetně provozování her prostřednictvím stíracích losů s možností výhry, provozování výherních i nevýherních hracích zařízení, služby vztahující se k hrám, sázení, hazardním hrám včetně hazardních her na dálku, loteriím, kasinům a ruletám v rámci této třídy, organizování sportovních sázek a číselných loterií, prodej losů a příjem sázek, pořádání a organizování kulturních, sportovních a společenských událostí, předprodej a prodej vstupenek, organizování a pořádání vzdělávacích akcí, provozování sportovních zařízení, provozování her on-line, zprostředkování loterií prostřednictvím e-losů.

(591) Barevná

- (730) **SAZKA a.s.**, K Žižkovu 851/4, Praha 9, Vysočany, 19093, CZ
(740) Halaxová & Halaxová TETRAPAT, Mgr. Eva Halaxová, Jinonická
804/80, Praha 5, Košíře, 15800

- (210) **O-558559**
(220) 19.09.2019
(320) 19.09.2019
(511) 9, 16, 35, 38, 41
(540)



- (510) (9) informace, data a databáze na elektronických, magnetických a optických nosičích všeho druhu a v elektronických, datových, informačních a telekomunikačních sítích všeho druhu, multimediální aplikace, zejména elektronické informační katalogy, časopisy a periodika, knihy v elektronické podobě, nahrané zvukové a zvukově-obrazové a obrazové záznamy, včetně software na CD a DVD discích a magnetických nosičích, software pro počítače; (16) tiskoviny všeho druhu, zejména periodické a neperiodické publikace na papírových nosičích, časopisy, noviny, knihy, prospekty, plakáty, data a databáze na papírových nosičích, kalendáře, fotografie, pohlednice, samolepky, knihařské výrobky, informační a propagační výrobky z papíru, včetně dekoračních předmětů z papíru, obalové materiály z papíru, balicí fólie z plastu, papírové a plastové sáčky a tašky, kancelářské potřeby (s výjimkou nábytku); (35) zprostředkovatelské služby v oblasti obchodu s reklamou, pomoc při řízení obchodní činnosti, zprostředkování obchodních kontaktů v oblasti výrobků tříd 9, 16 a služeb tříd 35, 38, 41, reklamní a propagační činnost, poskytování obchodních informačních produktů, zejména multimediálních informací pro reklamní a obchodní účely, včetně jejich vyhledávání, inzertní a propagační činnost, včetně on-line inzerce a prezentace uživatelů v počítačové síti Internet, obchodní využití sítě Internet v oblasti vyhledávacích služeb v oblasti obchodu s reklamou a e-businessu, vydávání reklamních a/nebo náborových textů, propagačních a inzertních tiskovin, rozšiřování reklamních a/nebo inzertních materiálů, obchodní průzkum a analýza trhu, marketing, organizace reklamních a obchodních předváděcích akcí výrobků a služeb, včetně obchodních výstav a jejich doprovodných akcí, komerční módní přehlídky, distribuce zboží a tiskovin k reklamním účelům, obchodní zastoupení tuzemských a zahraničních firem, obchodní a podnikatelský informační servis, obchodní poradenské a konzultační služby; (38) šíření elektronických informací, textových, zvukových a zvukově-obrazových zpráv, zejména elektronických časopisů, knih a děl prostřednictvím počítačové sítě Internet a satelitů, výměna elektronických zpráv a informací, služby zabezpečující audiovizuální komunikaci prostřednictvím informačních a telekomunikačních sítí, zejména počítačové sítě Internet a satelitů, šíření audiovizuálních děl, zpráv a informací, anket a soutěží prostřednictvím počítačových sítí, televizní vysílání, odborná informační a poradenská činnost v daných oborech uvedených ve třídě 38 tohoto seznamu; (41) nakladatelství a vydavatelství periodických a neperiodických publikací, zejména společenských, zábavních, vzdělávacích a odborných časopisů, a to tištěných na papírových nosičích i v elektronické podobě, včetně textových, zvukových a zvukově-obrazových zpráv a informací na elektronických, magnetických a optických nosičích všeho druhu, ediční a publikační činnost, včetně nahrávání zvukových a zvukově-obrazových nosičů a pořadů pro rozhlasové a televizní vysílání, půjčování publikací a nahranych zvukových a zvukově-obrazových nosičů, produkční a agenturní činnost v oblasti zábavy, vzdělávání, kultury a sportu, včetně pořádání zábavních a vzdělávacích soutěží a akcí, hobby soutěží, zájmových klubů, setkání a přednášek, včetně akcí na podporu zdravého životního stylu a společenského uplatnění a aktivity zájmových skupin, kulturních a/nebo vzdělávacích výstav, informační, konzultační, poradenské a obstaravatelské služby v oboru nakladatelské a vydavatelské činnosti, produkční a agenturní činnost v oblasti zájmové činnosti a společenských aktivit.

- (730) **MAFRA, a.s.**, Karla Engliše 519/11, Praha 5, Smíchov, 15000, CZ

- (740) Rott, Růžicka & Guttman a spol., Vyskočilova 1566, Praha 4, Michle,
14000

- (210) **O-558623**
(220) 23.09.2019
(320) 23.09.2019
(511) 3, 41, 44
(540)



- (510) (3) kosmetické vlasové přípravky, šampony, vlasové vody, vlasové kondicionéry, přípravky pro narovnávání vlasů, balzámy, jiné než pro léčebné účely, barvy na vlasy, kosmetická barviva, přípravky na ondulaci vlasů; (41) vzdělávání a školení v oblasti výrobků uvedených ve třídě 3 a služeb uvedených ve třídě 44; (44) služby péče o hygienu, krásu a zdraví osob, salon krásy, kadeřnictví, wellness služby, kosmetické služby, lázeňské služby, lékařské služby, manikúra, masáže, ošetření pleti, regenerace, relaxace, sauny (služby), služby vizážistů, solária, terapeutické služby, tetování, zdravotní prevence, péče o vzhled zvířat.
(730) **SOLID TRADE SERVICE s.r.o.**, Bratří Čapků 739, Velké Přílepy,
25264, CZ
(740) Loskotová & partneři, patentová a známková kancelář, Ing. Gabriela
Loskotová, K závětinám 727, Praha 5, Řeporyje, 15500

- (210) **O-558729**
(220) 26.09.2019
(320) 26.09.2019
(511) 29, 35, 43
(540)



- (510) (29) bramborové lupínky, cibulové kroužky, guacamole, maso, polévky, rajčatové pyré, rajčatový protlak, slanina, smažené pokrmy z brambor, šunka, vejce; (35) aktualizace reklamních materiálů, aranžování výkladů, cílené zasilání reklamních materiálů, cílený marketing, fakturace, marketing, nábor zaměstnanců, návrh reklamních materiálů, obchodní průzkum, obchodní zprostředkovatelské služby, online reklama v počítačové síti, podpora prodeje jiných osob, poradenské služby pro obchodní vedení, poskytování obchodních informací prostřednictvím webových stránek, profesionální obchodní poradenství, průzkum trhu, reklama, sjednávání obchodních smluv pro jiné osoby; (43) bary, bufety, jídelny, kavárny, penziony, restaurace, samoobslužné jídelny, samoobslužné restaurace, zajištění stravování.
(591) Barevná
(730) **BallsMedia s.r.o.**, Slezská 874/36, Praha 2, 12000, CZ
(740) Advokátní kancelář Růzha, JUDr. Jan Růzha, advokát, Soukenická
2082/7, Praha 1, 11000

- (210) **O-558739**
(220) 27.09.2019
(320) 27.09.2019
(511) 29, 30, 31, 32, 35
(540)

HELIANA

- (510) (29) jedlé oleje a tuky, maso, ryby, drůbež a zvěřina, masové výtažky, konzervované, mražené, sušené a vařené ovoce a zelenina, želé, džemy, kompoty, vejce, mléko a mléčné výrobky, semena určená ke konzumaci; (30) káva, čaj, kakao a náhražky kávy, rýže, mouka a přípravky vyrobené z obilnin, chléb, pečivo a cukrovinky, produkty určené ke konzumaci v

mraženém stavu, cukr, med, melasa, droždí, kypřicí prášek do pečiva, sůl, hořčice, ocet, omáčky, ochucovadla, koření; (31) surové a nezpracované zemědělské, zahradnické a lesní produkty, zrna a semena surová nebo nezpracovaná, čerstvé ovoce a zelenina, čerstvé bylinky; (32) piva, minerální a syčené vody a jiné nealkoholické nápoje, ovocné nápoje a ovocné šťávy, sirupy a jiné přípravky pro přípravu nápojů; (35) reklama, propagace, řízení obchodní činnosti, obchodní činnosti s výše uvedenými výrobky ve třídách 29, 30, 31 a 32, obchodní administrativa, inzerce.

(730) **FABIO PRODUKT spol. s r.o.**, č. p. 92, Holín, 50601, CZ

(210) **O-558741**

(220) 27.09.2019

(320) 27.09.2019

(511) 35, 42

(540)



(510) (35) zprostředkování obchodních záležitostí; (42) výzkum v oblasti ekologie, vývoj výrobků.

(730) **NeoEco a.s.**, Salaš 103, Zlín, 76351, CZ

(210) **O-558743**

(220) 27.09.2019

(320) 27.09.2019

(511) 36, 37, 42

(540)

Trivest

(510) (36) služby nemovitostní (realitní služby), správa nemovitostí, služby v oblasti nemovitostí, řízení investic do nemovitostí, pronájem nemovitostí a majetku, poskytování informací o nemovitostech, odhady nemovitostí, konzultace o nemovitostech; (37) stavba nemovitostí, údržba nemovitostí, stavebnictví, opravy a údržba staveb, stavební poradenství, stavební dohled a dozor, stavební služby, developerské služby (stavebnictví); (42) projektování staveb, rozpočtování staveb, stavební inženýrství, inženýrské služby, poradenství v oboru stavebnictví (návrhy, projekty), služby v oblasti projektování domů, inženýrská činnost v investiční výstavbě.

(730) **Trivest development s.r.o.**, Nádražní 1879/12, Šlapanice, 66451, CZ

(740) Advokátní kancelář Hubková & Kratochvíl, Mgr. Jakub Kratochvíl, Veveří 365/46, Brno, 60200

(210) **O-558748**

(220) 27.09.2019

(320) 27.09.2019

(511) 3, 5

(540)

EMERGEL

(510) (3) kosmetika, přípravky na holení, lak na vlasy, mýdla, pleťová voda pro kosmetické účely, pomády pro kosmetické účely, šampóny, toaletní voda, voda po holení, voňavkářské výrobky, zubní pasty, opalovací přípravky, opalovací krémy, vlasové vody, kosmetické přípravky, parfumerie, přípravky pro osobní hygienu, čisticí mléko k toaletním účelům, kondicionéry pro péči o vlasy, hygienické přípravky jako toaletní potřeby, mycí přípravky pro intimní hygienu nebo deodoranční použití (toaletní potřeby), koupelové soli; (5) léčiva, potravinové doplňky, vitamínové doplňky, výživové doplňky, antibakteriální přípravky, dezinfekční přípravky, balzámy pro lékařské účely, dietetické nápoje upravené pro lékařské účely, enzymatické přípravky pro lékařské účely, enzymatické přípravky pro zvěrolékařské účely, farmaceutické přípravky, cukrovinky s léčivými přísadami, čichací soli, chemické přípravky pro farmaceutické účely, chemické přípravky pro zvěrolékařské účely, kůry pro farmaceutické účely, léčivé čaje, masti na popáleniny od slunce, masti pro farmaceutické účely, chemické přípravky pro určení těhotenství, vitamínové přípravky, lubrikační přípravky ve formě tekutých disperzí, emulzí, gelů a fixotropních gelů, hygienické přípravky a výrobky, veterinární přípravky a výrobky, potravní doplňky a dietetické přípravky, zubní přípravky a výrobky, léčivé přípravky na podporu růstu vlasů, tampony, zubní brusiva, dietetické potraviny upravené k léčebným účelům, bylinné čaje (léčivé nápoje), odučňovací čaj pro lékařské účely, antikoncepční přípravky, pastilky pro farmaceutické účely, farmaceutické přípravky proti lupům, farmaceutické

látky na pokožku, čisticí přípravky na pokožku pro léčebné účely, léčivé pleťové vody a mléka k péči o pokožku, přípravky na ošetření popálenin, sexuální lubrikanty pro osobní potřebu, dutina ústní (přípravky pro péči o -) pro lékařské účely, koupel (léčivé přípravky do -), léky pro lidskou potřebu, pocení (přípravky proti -), léčivé byliny v sušené nebo konzervované formě.

(730) **Dr. Müller Pharma s.r.o.**, U Mostku 182, Hradec Králové, Pouchov, 50341, CZ

(740) Mgr. Roman Fojtášek, advokát, Mgr. Roman Fojtášek advokát, Vinohradská 343/6, Praha 2, Vinohrady, 12000

(210) **O-558757**

(220) 27.09.2019

(320) 27.09.2019

(511) 3, 5, 21, 24

(540)



(510) (3) přípravky na čištění, leštění, drhnutí a broušení, mýdla, mýdla pro domácnost, mýdla pro zjasňování textilu, lešticí přípravky, odličovací přípravky, přípravky s aloe vera pro kosmetické účely, kosmetické pomůcky, kosmetické přípravky; (5) dezinfekční přípravky, antibakteriální přípravky; (21) hadry na podlahu, houby pro použití v domácnosti, jelenicová kůže na čištění, kartáče na čištění, lešticí rukavice, prachovky na nábytek, péřové prachovky, úklidové utěrky, úklidové hadry, utěrky na utírání prachu, utěrky na leštění, kůže na leštění, kuchyňské stěrky, rukavice na mytí automobilů, rukavice pro použití v domácnosti, lopatky pro použití v domácnosti, smetáky, mopy; (24) netkané textilie a výrobky z netkaných textilií.

(591) Barevná

(730) **ZAREN - Ecoclean, s.r.o.**, Roháče z Dubé 238/7, Olomouc - Bělidla, 77200, CZ

(740) A. Holas & partner Patentová a známková kancelář, Ing. Mgr. Hana Holasová, Křížová 105/4, Brno, 60300

(210) **O-558759**

(220) 27.09.2019

(320) 27.09.2019

(511) 35, 41

(540)



(510) (35) reklama, propagace; (41) provozování sportovního klubu, pořádání školení, výcviku, soutěží a jiných sportovních či společenských akcí.

(730) **SKI KLUB JAVOŘÁK z.s.**, Stavětelská 1099/6, Praha 6, 16000, CZ

(210) **O-558760**
(220) 27.09.2019
(320) 27.09.2019
(511) 21, 32, 41, 43
(540)

TAXIS

(510) (21) kelímky papírové či plastové, pohárky skleněné, sklenice, poháry keramické, holby keramické, stojany na jídelní lístky, keramické či porcelánové tácky, porcelánové džbány; (32) piva všeho druhu; (41) pořádání kulturních a sportovních akcí, soutěžní činnost, výchova, vzdělávání, služby v oblasti zábavy; (43) služby spojené s provozováním pohostinství, restaurace, dočasné ubytování.
(730) **Pardubický pivovar a.s.**, Palackého třída 250, Pardubice, 53033, CZ
(740) HAVEL & PARTNERS s.r.o., Mgr. Ivan Rámeš, Na Florenci 2116/15, Praha 1, Nové Město, 11000

(210) **O-558764**
(220) 27.09.2019
(320) 27.09.2019
(511) 35, 41, 43
(540)



(510) (35) reklama, marketing a propagační služby, pomoc v obchodní a podnikatelské činnosti, management a administrativní služby; (41) společenská a zábavná činnost, organizování a pořádání kulturních, výchovných, vzdělávacích, zábavních, společenských a sportovních akcí a soutěží; (43) služby zajišťující dočasné ubytování, hotelové rezervační služby poskytované prostřednictvím internetu, služby zajišťující stravování a nápoje, služby barů, služby spojené s provozováním pohostinství, restaurací, kaváren.
(730) **Vila Jáchymov s.r.o.**, Olšanská 2898/4d, Praha 3, Žižkov, 13000, CZ
(740) PatentCentrum Sedlák & Partners s.r.o., Okružní 2824, České Budějovice, České Budějovice 3, 37001

(210) **O-558831**
(220) 01.10.2019
(320) 01.10.2019
(511) 9, 16, 28, 35, 41
(540)

Pohádková země

(510) (9) aparáty a přístroje vědecké, geodetické, fotografické, filmové, optické, přístroje pro vážení, měření, signalizaci, kontrolu, záchranu a přístroje učební, aparáty pro záznam, uchování, převod, přenos nebo reprodukci zvuku nebo obrazu, přístroje a nástroje pro vedení, přepínání, přeměnu, akumulaci, regulaci nebo řízení elektrického proudu, nosiče záznamů nahrané i nenahrané, videokazety nahrané i nenahrané, audiokazety nahrané i nenahrané, audiovizuální programy, audio programy, audiovizuální díla na nosičích, audiovizuální díla v digitální podobě, filmy, hudební díla na nosičích nebo v elektronické podobě, CD disky, DVD disky, elektronické databáze a databázové produkty, informace a data a databáze a záznamy v elektronické podobě, multimediální aplikace, elektronické multimediální nebo elektronické informační katalogy, elektronické časopisy, elektronická periodika a knihy v elektronické podobě; (16) periodické i neperiodické publikace a tiskoviny s pohádkovou tematikou, např. časopisy, noviny, knihy, prospekty, obrazy, obrázky, plakáty, data a databáze na papírových nosičích, programy, vstupenky, kalendáře, fotografie, pohlednice, plakáty, samolepky, knihařské výrobky, informační a propagační výrobky z papíru, včetně dekoračních předmětů z papíru, obalový materiál z papíru a balicí fólie z plastu, papírové a plastové sáčky a tašky; (28) hry a hračky, loutky, maňásci, marionety, divadélka jako hračky, vánoční ozdoby, kouzelnické potřeby, masky; (35) reklamní, inzertní a propagační činnost, on-line

inzerce, maloobchod, velkoobchod a elektronický obchod se zbožím a výrobky výše uvedenými ve třídách 9, 16 a 28 a s dárkovými předměty, organizování, zabezpečování a pořádání propagačních nebo komerčních výstav, akcí a přehlídek zboží, včetně distribuce zboží a jeho vzorků k reklamním účelům; (41) nakladatelství a vydavatelství, výtvarné ateliéry, ediční činnost, publikační činnost, vzdělávací služby, nahrávání nosičů zvukových nebo obrazově zvukových, půjčování nahraných zvukových a zvukově obrazových záznamů, tvorba a šíření audiovizuálních děl, filmová produkce, tvorba a výroba televizních a audiovizuálních programů, agenturní činnost v oblasti kultury, zprostředkování služeb v oblasti kultury, výchovy a zábavy, zejména pořádání (divadelních) představení, hudební, muzikálová a zábavná představení, organizace, produkce a uvádění koncertů, turné, muzikálů a jiných pořadů, pořádání a organizování festivalu, pořádání veřejných produkcí, tvorba kulturních programů, výchovná, vzdělávací, soutěžní a zábavní činnost, organizace společenských a kulturních akcí, organizace, provozování a provádění her a soutěží i veřejných, výstavní činnost v oblasti kultury, zábavy, výchovy a vzdělávání, výstavy obrazů, výstavy loutek, půjčování knih, tiskovin, produkce a koprodukce, předprodej a prodej vstupenek, pronájem a půjčování audiopřístrojů, videopřístrojů, videorekordérů, videokamer, fotoaparátů, promítaček, rozhlasových a televizních přijímačů, filmů, kulturních a vzdělávacích potřeb a přístrojů, půjčování a pronájem obrazů, dekorací, loutek a pohádkových bytostí, vše v rámci této třídy.

(730) **Kliment Vítězslav**, Avda. Ramblas De Oleza, 19, Blq. 1 Planta-2, Puerta 713, Orihuela Costa (Alicante), ES
(740) Halaxová & Halaxová TETRAPAT, Mgr. Eva Halaxová, Jinonická 804/80, Praha 5, Košíře, 15800

(210) **O-558889**
(220) 04.10.2019
(320) 04.10.2019
(511) 30, 35, 41
(540)



(510) (30) mouka a obilné výrobky určené k lidské výživě, pekařské výrobky, jemné pečivo, trvanlivé pečivo sladké i slané, čokoládové a nečokoládové, sušenky, vafle, tyčinky, piškoty, perníky, suchary, cukrářské výrobky, oplatky, lázeňské oplatky, mini lázeňské oplatky, trojhránkové oplatky, oplatky různých tvarů, náplně, krémy a polevy, cukrovinky, výrobky z obilovin, cereální výrobky; (35) akviziční, marketingová, propagační, reklamní a inzertní činnost, poskytování obchodních informací, distribuce zboží k reklamním účelům, a to v oblasti výrobků trvanlivého pečiva; (41) organizování a pořádání soutěží pro veřejnost na podporu prodeje výrobků trvanlivého pečiva.
(730) **Kellner Jiří**, č. p. 197, Lázně Libverda, 46362, CZ

(210) **O-558899**
(220) 04.10.2019
(320) 04.10.2019
(511) 9, 16, 25, 28, 35, 41
(540)

DYMYTRY

(510) (9) nosiče zvukových nahrávek, obrazové nosiče, stahovatelné hudební soubory, stahovatelné obrazové soubory, počítačové programy (software); (16) plakáty, letáky, brožury, reklamní výrobky na papírových nosičích, samolepky, fotografie; (25) pánské a dámské oděvy, obuv, opasky, čepice, oděvy (potítka pro -), spodní prádlo, tílka, trička; (28) hry, hračky a výrobky určené ke hraní, zařízení na videohry; (35) reklama, propagace, obchodní vedení uměleckých agentur, poskytování obchodních informací prostřednictvím webových stránek, internetový prodej výrobků výše uvedených ve třídách 9, 16 a 25; (41) organizace a pořádání koncertů, živé vystoupení, vydavatelská činnost, vydavatelství, hudební vystoupení, producentská a agenturní činnost v oblasti kultury, umělecká činnost.
(730) **Urban Jiří**, Mečíková 2855/2, Praha 10, Záběhlice, 10600, CZ

(210) **O-558926**
(220) 07.10.2019
(320) 07.10.2019
(511) 36, 37, 39
(540)



(510) (36) kanceláře pro inkasování pohledávek, správa majetku, analýzy (finanční -), finanční poradenství, finanční informace; (37) motorová vozidla (údržba a opravy -), pronájem stavebních strojů a zařízení, stavebnictví, stavitelství, pronájem bagrů a rypadel, automobily (opravy -); (39) automobilová doprava, automobily (pronájem -), doprava, zprostředkování přepravy, půjčování závodních automobilů.
(591) Barevná
(730) **KB reality LTD**, Redhouse Square 2, NN36WL Northampton, GB

(210) **O-558931**
(220) 07.10.2019
(320) 07.10.2019
(511) 16, 21, 30, 43
(540)



(510) (16) balicí papír, brožury, desky na dokumenty, figurky a krabice z papíru, letáky, materiály na modelování, obálky, obaly, papír, plakáty, prostírání z papíru, sáčky (papírové, plastové), tiskoviny; (21) dortové formy, kuchyňské potřeby pro domácnost; (30) arašídové cukrovinky, bonbony, cukrářské polevy, cukrářské výrobky, cukrovinkové ozdoby na dorty, cukrovinky ke zdobení vánočního stroměčku, čokoláda, dochucovadla, glukóza pro kulinářské použití, křehké pečivo-sušenky, mandlové cukrovinky, mandlové těsto, marcipán, marinády, ochucovadla, ořechy v čokoládě, pudink, sušenky, těsta na dorty; (43) modelování potravin, zdobení dortů, zdobení potravin.
(591) Barevná
(730) **Dortisimo.cz s.r.o.**, Prosecká 682/117, Praha 9, 19000, CZ

(210) **O-558932**
(220) 07.10.2019
(320) 07.10.2019
(511) 16, 21, 43
(540)

Dortisimo.cz

(510) (16) balicí papír, brožury, desky na dokumenty, figurky a krabice z papíru, letáky, materiály na modelování, obálky, obaly, papír, plakáty, prostírání z papíru, sáčky (papírové, plastové), tiskoviny; (21) dortové formy, kuchyňské potřeby pro domácnost; (43) modelování potravin, zdobení dortů, zdobení potravin.
(591) Barevná
(730) **Dortisimo.cz s.r.o.**, Prosecká 682/117, Praha 9, 19000, CZ

(210) **O-558949**
(220) 07.10.2019
(320) 07.10.2019
(511) 5, 29, 31, 35, 44
(540)

Himalájská tyčka

(510) (5) farmaceutika, léčebné a veterinární přípravky, hygienické přípravky pro zdravotnické účely, dietetické potraviny a přípravky upravené pro léčebné či veterinární účely, potraviny pro kojenice a batolata, potravinové doplňky pro lidskou spotřebu a zvířata, náplasti, obvazové materiály a krytí, materiály pro plombování zubů, dentální vosky, dezinfekční přípravky, přípravky na hubení škůdců, fungicidy, herbicidy; (29) maso, ryby, drůbež a zvířina, masové výtahy, konzervované, mražené, sušené a vařené ovoce a zelenina, želé, džemy, kompoty, vejce, mléko, sýry, máslo, jogurty a jiné mléčné výrobky, potravinářské oleje a tuky; (31) krmiva a nápoje pro zvířata, pamlsky pro psy a jiná zvířata; (35) reklama, propagace, řízení obchodní činnosti, obchodní administrativa, kancelářské práce; (44) lékařské služby, veterinární služby, péče o hygienu a krásu osob a zvířat, zemědělské, zahradnické a lesnické služby.
(730) **HumbleWood s.r.o.**, Kamýčká 1281, Praha 6, Suchdol, 16500, CZ

(210) **O-558972**
(220) 08.10.2019
(320) 08.10.2019
(511) 35, 36, 41
(540)



(510) (35) reklama, propagace, řízení obchodní činnosti, obchodní administrativa, kancelářské práce; (36) pojištění, finančnictví, peněžnictví, služby v oblasti nemovitosti; (41) vzdělávání, školení, zábava, sportovní a kulturní činnosti.
(591) Barevná
(730) **KATEA, spol. s r.o.**, Karolíny Světlé 850/55, Brno, Líšeň, 62800, CZ

(210) **O-559056**
(220) 09.10.2019
(320) 09.10.2019
(511) 32, 33, 43
(540)



(510) (32) piva, nealkoholické nápoje, minerální a sycené vody, ovocné nápoje a ovocné šťávy, sirupy a jiné nealkoholové přípravky pro přípravu nápojů; (33) alkoholické nápoje (s výjimkou pív), alkoholové přípravky pro přípravu nápojů; (43) služby zajišťující stravování a nápoje, dočasně ubytování.
(591) Barevná
(730) **ZVU a.s.**, Pražská třída 322/4, Hradec Králové, Kukleny, 50004, CZ

(210) **O-559081**
(220) 10.10.2019
(320) 10.10.2019
(511) 9, 36, 42
(540)



(510) (9) software, aplikační software, počítačový software, komunikační software, systémový software, software pro správu dat a souborů, databázový software, software pro finančníctví, počítačový software pro vytváření finančních modelů, software pro webové aplikace, cloudové servery; (36) finanční a analytické služby, finanční poradenství, investiční poradenství, finanční informace, údaje, poradenské a konzultační služby, poradenství zaměřené na finanční pomoc při vzdělávání; (42) pronájem softwaru, konzultační služby v oboru softwaru jako služba, poradenství a vývoj vztahující se k počítačovému softwaru, software jako služba (SaaS).
(591) Barevná
(730) **In Investments, s.r.o.**, K Moravině 1871/7, Praha 9-Libeň, 19000, CZ
(740) **HAVEL & PARTNERS s.r.o.**, Mgr. Ivan Rámeš, Na Florenci 2116/15, Praha 1, Nové Město, 11000

(210) **O-559087**
(220) 10.10.2019
(320) 10.10.2019
(511) 3
(540)

Le'vante

(510) (3) kosmetické přípravky, parfumerie, přípravky pro osobní hygienu.
(730) **Slanina Lubomír**, Ondřeje Veselého 470/5b, Brno, Slatina, 62700, CZ
(740) Mgr. David Heyduk, advokát, Jaselská 206/27, Brno, Veverí, 60200

(210) **O-559103**
(220) 11.10.2019
(320) 11.10.2019
(511) 18, 25, 39, 41
(540)

olim regnum

(510) (18) batohy, chlebníky, ruksaky, deštníky, hole turistické, kabelky, klíčenky, kufríky, kufrý, pásky (kožené), imitace kůže, peněženky, náprsní tašky, sportovní tašky, tašky cestovní, obaly na oděvy (cestovní), kožená pouzdra; (25) oděvy, obuv, pokrývky hlavy; (39) doprava a přeprava, cestovní kancelář a rezervační služby, rezervace cest prostřednictvím cestovních kanceláří; (41) nakladatelské a vydavatelské služby, zejména vydávání novin, časopisů, knih, zabezpečování obrazových a zvukových záznamů, tvorba rozhlasových, televizních, filmových a jiných audiovizuálních programů, kulturní aktivity, zejména soutěže, pořádání loterií a obdobných her, služby v oblasti vzdělávání, zábavy a sportu, pořádání výchovně vzdělávacích akcí, překladatelské a tlumočnické služby, tvorba elektronických časopisů, periodik, knih, DTP služby, sázkové hry, tipovací soutěže a hry, provoz heren a kasin.
(730) **Krejčí Jan Mgr.**, Tuřanka 300/42, Brno, Slatina, 62700, CZ

(210) **O-559107**
(220) 11.10.2019
(320) 11.10.2019
(511) 6, 17, 19, 20, 37
(540)

VEKRA PRO

(510) (6) okna a dveře z kovu a slitin kovu, obecné kovy a jejich slitiny, kovové dveře a kovové okenní profily, výkladce z kovů, hutní materiály - kovové profily, plechy, trubky a podobně, kovové konstrukce, kovové spojovací materiály, šrouby, matky, náty, bílé kovy, dráty z obecných kovů, dráty ze slitin obecných kovů - netavitelné, kovová držadla, klepadla na dveře, kovové dveře, kovové dveřní a okenní kliky, dveřní a okenní kování, kovové dveřní a okenní rámy a dveřní a okenní uzávěry, s výjimkou elektrických, kovové dveřní a okenní zábrčky a dveřní a okenní zástrčky, kovové kladky pro posuvné dveře a vodící kladky pro okna, kovové klenby, klíče, kovové potrubí pro klimatizační zařízení, kovové kolejničky, kovové

konstrukce, kovové konzoly pro stavebnictví, kování pro nábytek, kovové zástěny proti hmyzu, drobné kovové zboží, kovové krovky, kovové střešní krytiny, kovové vodící lišty, kovová madla, kovové markýzy, mříže kovové, kovové okapní žlaby, kovové okapové roury, kovové okenice, kovová okna, dveřní a okenní panty, rolety ocelové, kovové rolety, stavební kování, kovové stavební materiály, kovové stropní desky, kovové oleje, kovová střešní krytina, kovové tyče, kovové výplně dveří a oken, kovové západky, kovové žaluzie, kovové parapety; (17) kovové izolační fólie, fólie na okna proti oslnění (tónované fólie), prostředky pro tepelnou izolaci, izolační laky, izolační materiály, izolační nátěry a omítky, izolační oleje, izolační papír, izolační tkaniny, izolační žáruvzdorné materiály, lepicí pásky kromě pásek pro léčebné účely, pro kancelářské účely a pro použití v domácnosti, minerální vlna (izolační materiál), izolační pásky, plst izolační, materiály zabraňující sálání tepla, tkaniny ze skelných vláken na izolaci, strusková vlna (izolační materiál), těsnění, těsnění dveří a oken, materiál na těsnění, tmely na těsnění, válcové těsnění, vložky na těsnění, izolační tkaniny, těsnící tmely, vlákna z umělé hmoty kromě vláken k textilním účelům, umělé hmoty jako polotovary, skelná vlákna na izolaci, izolační látky proti vlhkosti staveb, gumové zarážky, zvukově-izolační materiály; (19) plastová okna a dveře, dřevěná okna a dveře, nekovové stavební materiály, bezpečnostní sklo, dřevěné obložení, opracované dřevo, stavební dřevo, dřevo jako polotovar, nekovové dveře, nekovové výplně pro dveře a okna, nekovové zárubně pro dveře, nekovové konstrukce, nekovové stavební konstrukce, střešní krokve, nekovové střešní krytiny, latě, nekovové lemování střech, lepenka pro stavební účely, nekovové lišty, nekovové markýzy, nekovové mříže, nátěrové hmoty pro stavebnictví, nekovové nosníky, nekovové obklady ve stavebnictví, nekovová obložení, nekovové okapní žlaby, nekovové okenice, nekovové rámy na okna, sklo na okna (kromě skel pro automobily), nekovová okna, papír pro stavebnictví, nekovové pláště budov, nekovové podlahy, nekovové podpěry, nekovová potrubí pro ventilační a klimatizační zařízení, nekovové okenní a dveřní překlady, venkovní rolety, kromě kovových a textilních, nekovové římsy, stavební sklo, izolační sklo pro stavby, nekovové hmoty pro stavby, nekovové žaluzie, nekovové vnější parapety, nekovové sítě proti hmyzu; (20) nekovová kování na okna a dveře, nekovové závěsy u dveří a oken, vnitřní okenní a dveřní rolety, válce k roletám, tyče a konzole na záclony, nekovové vnitřní parapety, žaluzie (lišťové rolety) (vnitřní); (37) montáž, instalace a opravy dveří a oken, čištění oken, dozor nad stavbami, stavební informace, izolování proti vlhkosti, izolování staveb, klempířství, instalace a opravy klimatizačních zařízení, stavebnictví, stavitelství, zámečnické opravy.

(730) **WH Assets s.r.o.**, Sklářská 48, Husinec, Výrov, 38301, CZ
(740) Mgr. Roman Fojtášek, advokát, Vinohradská 343/6, Praha 2, Vinohrady, 12000

(210) **O-559108**
(220) 11.10.2019
(320) 11.10.2019
(511) 6, 17, 19, 20, 37
(540)

VEKRA PLUS

(510) (6) okna a dveře z kovu a slitin kovu, obecné kovy a jejich slitiny, kovové dveře a kovové okenní profily, výkladce z kovů, hutní materiály - kovové profily, plechy, trubky a podobně, kovové konstrukce, kovové spojovací materiály, šrouby, matky, náty, bílé kovy, dráty z obecných kovů, dráty ze slitin obecných kovů - netavitelné, kovová držadla, klepadla na dveře, kovové dveře, kovové dveřní a okenní kliky, dveřní a okenní kování, kovové dveřní a okenní rámy a dveřní a okenní uzávěry, s výjimkou elektrických, kovové dveřní a okenní zábrčky a dveřní a okenní zástrčky, kovové kladky pro posuvné dveře a vodící kladky pro okna, kovové klenby, klíče, kovové potrubí pro klimatizační zařízení, kovové kolejničky, kovové konstrukce, kovové konzoly pro stavebnictví, kování pro nábytek, kovové zástěny proti hmyzu, drobné kovové zboží, kovové krovky, kovové střešní krytiny, kovové vodící lišty, kovová madla, kovové markýzy, mříže kovové, kovové okapní žlaby, kovové okapové roury, kovové okenice, kovová okna, dveřní a okenní panty, rolety ocelové, kovové rolety, stavební kování, kovové stavební materiály, kovové stropní desky, kovové střechy, kovová střešní krytina, kovové tyče, kovové výplně dveří a oken, kovové západky, kovové žaluzie, kovové parapety; (17) kovové izolační fólie, fólie na okna proti oslnění (tónované fólie), prostředky pro tepelnou izolaci, izolační laky, izolační materiály, izolační nátěry a omítky, izolační oleje, izolační papír, izolační tkaniny, izolační žáruvzdorné materiály, lepicí pásky kromě pásek pro léčebné účely, pro kancelářské účely a pro použití v domácnosti, minerální vlna (izolační materiál), izolační pásky, plst izolační, materiály zabraňující sálání tepla, tkaniny ze skelných vláken na izolaci,

strusková vlna (izolační materiál), těsnění, těsnění dveří a oken, materiál na těsnění, tmely na těsnění, válcové těsnění, vložky na těsnění, izolační tkaniny, těsnící tmely, vlákna z umělé hmoty kromě vláken k textilním účelům, umělé hmoty jako polotovary, skelná vlákna na izolaci, izolační látky proti vlhkosti staveb, gumové zarážky, zvukově-izolační materiály; (19) plastová okna a dveře, dřevěná okna a dveře, nekovové stavební materiály, bezpečnostní sklo, dřevěné obložení, opracované dřevo, stavební dřevo, dřevo jako polotovar, nekovové dveře, nekovové výplně pro dveře a okna, nekovové zárubně pro dveře, nekovové konstrukce, nekovové stavební konstrukce, střešní krokve, nekovové střešní krytiny, latě, nekovové lemování střech, lepenka pro stavební účely, nekovové lišty, nekovové markýzy, nekovové mřížky, nátěrové hmoty pro stavebnictví, nekovové nosníky, nekovové obklady ve stavebnictví, nekovová obložení, nekovové okapní žlaby, nekovové okenice, nekovové rámy na okna, sklo na okna (kromě skel pro automobily), nekovová okna, papír pro stavebnictví, nekovové pláště budov, nekovové podlahy, nekovové podpěry, nekovová potrubí pro ventilační a klimatizační zařízení, nekovové okenní a dveřní překlady, venkovní rolety, kromě kovových a textilních, nekovové římsy, stavební sklo, izolační sklo pro stavby, nekovové hmoty pro stavby, nekovové žaluzie, nekovové vnější parapety, nekovové sítě proti hmyzu; (20) nekovová kování na okna a dveře, nekovové závěsy u dveří a oken, vnitřní okenní a dveřní rolety, válce k roletám, tyče a konzole na záclony, nekovové vnitřní parapety, žaluzie (lišťové rolety) (vnitřní); (37) montáž, instalace a opravy dveří a oken, čištění oken, dozor nad stavbami, stavební informace, izolování proti vlhkosti, izolování staveb, klempířství, instalace a opravy klimatizačních zařízení, stavebnictví, stavitelství, zámečnické opravy.

(730) **WH Assets s.r.o.**, Sklářská 48, Husinec, Výrov, 38301, CZ

(740) Mgr. Roman Fojtášek, advokát, Vinohradská 343/6, Praha 2, Vinohrady, 12000

(210) **O-559116**

(220) 11.10.2019

(320) 11.10.2019

(511) 1, 29, 31

(540)

SILVA

(510) (1) chemické výrobky pro průmyslové a vědecké účely, chemické prostředky ke konzervování potravin, chemické přípravky k barvení potravin a nápojů; (29) oleje a tuky jedlé; (31) krmivo pro zvířata.

(730) **KASSORIA, s.r.o.**, Dolná Seč 119, 935 31 Dolná Seč, SK

(740) JUDr. Petr Holý, advokát, Místecká 567, Praha 9, Letňany, 199 00

(210) **O-559129**

(220) 14.10.2019

(320) 14.10.2019

(511) 9, 38

(540)

LINIS Safetyport

(510) (9) software ke sledování zdravotního stavu, počítačový software vztahující se k lékařství, software pro dálkové sledování nemocničních lůžek a pacientů; (38) přenos dat, elektronický přenos dat, digitální přenos dat, přenos dat prostřednictvím telekomunikací, elektronický bezdrátový přenos dat.

(730) **LINET spol. s r.o.**, Železčice 5, Slaný, 27401, CZ

Zamítnuté a částečně odmítnuté/zamítnuté přihlášky ochranných známek po zveřejnění

Zjistí-li Úřad v průběhu řízení o námitkách, že přihlašovaná ochranná známka nesplňuje podmínky pro zápis, přihlášku zamítne. Zjistí-li, že přihlašovaná ochranná známka nesplňuje podmínky pro zápis jen pro některé výrobky nebo služby, přihlášku odmítne/zamítne v rozsahu výrobků nebo služeb, pro které přihláška nesplňuje podmínky zápisu. S ohledem na tuto skutečnost, obsahuje tato kapitola údaje o rozhodnutích o zamítnutí přihlášky ochranné známky v celém nebo částečném rozsahu na základě ustanovení § 26 zákona č. 441/2003 Sb.

Údaje o výsledku rozhodnutí (zamítnutí přihlášky, částečné odmítnutí/zamítnutí přihlášky) jsou uvedeny jako datum právní moci rozhodnutí/výsledek rozhodnutí.

(210) **O-523710**
(540)



17.10.2019/NABYTÍ P.M. - ČÁSTEČNÉ ZAMÍTNUTÍ PŘIHL. PO ZVEŘ.

(210) **O-540023**
(540)



19.10.2019/NABYTÍ P.M. - ZAMÍTNUTÍ PŘIHLÁŠKY PO ZVEŘEJNĚNÍ

(210) **O-535562**
(540)



15.10.2019/NABYTÍ P.M. - ČÁSTEČNÉ ZAMÍTNUTÍ PŘIHL. PO ZVEŘ.

Přehled zápisů ochranných známek bez změny ve vztahu ke zveřejněným přihláškám

Kapitola obsahuje údaje o ochranných známkách zapsaných na základě ustanovení § 28 odst. 1 zákona č. 441/2003 Sb., u kterých nedošlo ke změně údajů oproti zveřejněné přihlášce ochranné známky.

Číselný přehled (111)											
376000	376001	376002	376003	376004	376005	376006	376007	376008	376009	376010	376011
376012	376013	376014	376015	376016	376017	376018	376019	376020	376021	376022	376023
376024	376025	376026	376027	376028	376029	376030	376031	376032	376033	376034	376035
376036	376037	376038	376039	376040	376041	376042	376043	376044	376045	376046	376047
376048	376049	376050	376051	376052	376053	376054	376055	376056	376057	376058	376059
376060	376061	376062	376063	376064	376065	376066	376067	376068	376069	376070	376071
376072	376073	376074	376075	376076	376077	376078	376079	376080	376081		

Zápis ochranných známek bez změny ve vztahu ke zveřejněným přihláškám

- (111) **376000**
(220) 14.08.2017
(320) 14.08.2017
(442) 01.11.2017
(151) 23.10.2019
(730) **REMA Systém, a.s.**, Budějovická 1667/64, Praha 4, Krč, 14000, CZ
(740) **DANĚK & PARTNERS** Advokátní a patentová kancelář, Ing. Vilém Daněk Ph.D., LL.M., Vinohradská 17, Praha 2, 12000
(210) O-541592
(591) Barevná
(510) (9) elektrozařízení spadající do této třídy, elektrosoučástky všeho druhu spadající do této třídy, elektrické vodiče - kabely všeho druhu, přístroje pro signalizaci, přístroje optické, vědecké aparáty a přístroje, přístroje pro zpracování informací, počítače, přístroje pro vedení, výrobu, přepínání, přeměnu, akumulaci, regulaci nebo řízení elektrického proudu, nosiče dat v elektronické podobě a zvukově-obrazové záznamy magnetické nebo v elektronické podobě, baterie, akumulátory, přístroje a nástroje elektrické zařazené ve tř. 9, zejména radiopřijímače, tunery, magnetofony, diktafony, gramofony, CD přehrávače, Hi-Fi soupravy, včetně komponentů a reproduktorů, elektromechanické a elektronické spínací a jističí přístroje, elektroinstalační výrobky zahrnuté do této třídy, počítačový HW a SW včetně periferních zařízení a komunikačních zařízení, telekomunikační technika všeho druhu včetně interface pro spojení s výpočetní technikou a počítačových doplňků, přístroje fotografické, filmové, pro vážení, přístroje pro záznam, převod, reprodukci zvuku nebo obrazu, magnetické nosiče zvukových záznamů, informační systémy, elektronické přístroje, to vše vyjma přístrojů a nástrojů pro měření a kontrolu; (39) svoz elektroodpadu, silniční motorová doprava nákladní, přeprava, doprava, skladování a skládkování odpadů, včetně jejich ukládání na skládkách, pronájem motorových vozidel, pronájem sběrných nádob a kontejnerů, oddělené shromažďování, oddělený sběr, oddělený zpětný odběr a oddělený výkup elektroodpadů, privátní, veřejné, komunální, maloobchodní a velkoobchodní sítě sběrných míst pro elektroodpad, sběr odpadů včetně nebezpečných odpadů, shromažďování odpadů, poradenská a zprostředkovatelská činnost při shromažďování a sběru elektrošrotu a služby v oblasti nakládání s odpady spadající do této třídy, poskytování informací o sběru odpadů; (40) recyklace materiálů, sběr a recyklace odpadů, včetně nebezpečných odpadů a jejich regenerace, shromažďování a výkup odpadů, úprava odpadů, spalování odpadů, kompostování odpadů, zpracování a odbyt druhotných surovin a odpadů, třídění odpadů, včetně nebezpečných odpadů, odstraňování odpadů, konzultační a poradenská činnost v oblasti nakládání s odpady, sanace a rekultivace skládek, pronájem zpracovatelských strojů a zařízení pro zpracování odpadů, konzervační práce pro zeminy a horniny.
(511) 9, 39, 40
(540)



- (111) **376001**
(220) 18.05.2018
(320) 18.05.2018
(442) 17.07.2019
(151) 23.10.2019
(730) **ProfiBeauty s.r.o.**, Korunní 860/20, Praha 2, Vinohrady, 12000, CZ
(740) artpatent, advokátní kancelář s.r.o., Mgr. Tomáš Bejček advokát, Dukelských hrdinů 976/12, Praha 7, Holešovice, 17000
(210) O-548035
(510) (26) vlasy na prodlužování vlasů, lidské vlasy, umělé vlasy, paruky, přičesky (částečné paruky), příslušenství k prodlužování vlasů; (35) maloobchodní prodej včetně prodeje přes internet následujících výrobků: vlasové pásky, vlasy na prodlužování vlasů, lidské vlasy, umělé vlasy, příslušenství k prodlužování vlasů, paruky, přičesky (částečné paruky), potřeby na úpravu vlasů (účesu), vlasová kosmetika; (40) zakázková výroba a úprava paruk, zakázková výroba a úprava vlasových pásek; (41)

- vzdělávací kurzy; (44) kadeřnické služby, prodlužování vlasů, kadeřnické salóny, nanášení samoopalovacích přípravků nástřikem.
(511) 26, 35, 40, 41, 44
(540)

ProfiBeauty

- (111) **376002**
(220) 09.01.2019
(320) 09.01.2019
(442) 17.07.2019
(151) 23.10.2019
(730) **Liškutín Petr**, Bratří Čapků 16, Brno, Veverí, 60200, CZ
(740) Ing. Jarmila Javoříková, Slunečná 4566, Zlín, 76005
(210) O-552894
(510) (35) činnost podnikatelských, organizačních a ekonomických poradců, obchodní management, podnikové a personální poradenství, podpora rozvoje podnikání, automatizované zpracování dat, správa obchodních dat, správa obchodní databanky, poskytování obchodních a podnikatelských informací, obchodní oceňování, marketingové a reklamní služby, průzkumy trhu, inzerce, pronájem reklamních ploch, předvádění zboží a distribuce zboží k reklamním účelům, pořádání reklamních a komerčních akcí, veletrhů a výstav, administrativní, daňové a účetní služby; (38) telekomunikační služby, služby přenosu dat, služby internetového vysílání, televizní vysílání, rozhlasové vysílání, poskytování přístupu k internetovým portálům, elektronická pošta, zprostředkování v telekomunikačních službách; (39) dopravní služby, organizování a pořádání zájezdů a cest, služby průvodců, informace v dopravě a cestování, zprostředkování v dopravě a cestování; (41) vzdělávací a školicí činnosti, kulturní, společenské, zábavní a umělecké činnosti, sportovní činnosti, vzdělávání v oblasti osobnostního rozvoje, náboženská výchova, vzdělávání v oblasti zdravého životního stylu, organizování vzdělávacích, školicích, kulturně-společenských, kulturních, uměleckých, zábavních a sportovních akcí, přednášek, výstav a veletrhů, provoz vzdělávacích, školicích, kulturních, uměleckých a zábavních center, provoz sportovních a relaxačních center, nakladatelská a vydavatelská činnost, elektronické publikování, reportážní, dokumentární a filmová činnost, informační služby v oblasti vzdělávání, kultury, zábavy a sportu, audiovizuální produkce, fotografická, výtvarná a hudební produkce, pronájem/půjčování obrazových, zvukových a zvukově-obrazových záznamů a audiovizuální techniky, tiskových publikací; (42) výzkum v oblasti ochrany životního prostředí, laboratorní činnosti, testovací činnosti, výzkum v oblasti ochrany životního prostředí, biologický výzkum, fyzikální a technický výzkum, inženýrské služby, počítačové programování, webhosting, počítačová grafika (služby).
(511) 35, 38, 39, 41, 42
(540)

Arkturia

- (111) **376003**
(220) 18.01.2019
(320) 18.01.2019
(442) 10.07.2019
(151) 23.10.2019
(730) **Pivovary Staropramen s.r.o.**, Nádražní 43/84, Praha 5, 15000, CZ
(740) HAVEL & PARTNERS s.r.o., Mgr. Ivan Rámeš, advokát, Na Florenci 2116/15, Praha 1, Nové Město, 11000
(210) O-553086
(510) (16) papírové ubrousky a pivní tácky, letáky, pasparty, plakáty, plakáty velké plošné, papírové etikety, rozetky, účtenky, psací potřeby a razítka, papírové tabule, křídové tabule, kartónové reklamní tabule, malé psací tabule, papírové obaly na láhve, papírové visačky, novoroční přání, tištěné jídelní lístky, polepy na auta, papírové polepy na výlohy; (21) tácky papírové, tácky, plastové kelímky, papírové kelímky, pohárky skleněné, sklenice, poháry keramické, holby keramické, keramické a porcelánové tácky, porcelánové džbány, papírové láhve, stojany na papírové podtácky, stojany na jídelní lístky; (24) tkaniny, textilní výrobky v rámci této třídy; (25) oděvy, obuv, kloboučnické zboží; (28) sportovní potřeby a vybavení zařazené v této třídě; (32) pivo, nealkoholické nápoje, nápoje na bázi piva; (35) propagační činnost, reklama, reklama prostřednictvím bannerů, webová reklama, reklama na sociálních sítích, na billboardech a na reklamních tabulích; (41) soutěžní a zábavní činnost, výchova, vzdělávání, sportovní a kulturní aktivity.
(511) 16, 21, 24, 25, 28, 32, 35, 41

(540)



(111) **376004**

(220) 06.02.2019

(320) 06.02.2019

(442) 17.07.2019

(151) 23.10.2019

(730) **Naevia Invest s.r.o.**, Italská 2565/61, Praha 2, 12000, CZ

Naevia Estate s.r.o., Italská 2565/61, Praha 2, 12000, CZ

(740) **Naevia Estate s.r.o.**, Italská 2565/61, Praha 2, Vinohrady, 12000

(210) O-553551

(510) (35) marketing nemovitostí; (36) správa nemovitostí spojená s transakcemi nemovitostí; (37) developerské služby.

(511) 35, 36, 37

(540)

Naevia

(111) **376005**

(220) 07.02.2019

(320) 07.02.2019

(442) 17.07.2019

(151) 23.10.2019

(730) **Venclíček Bohumil Ing.**, J.A. Komenského 514/20, Most, 43401, CZ

(210) O-553575

(510) (32) pivo, nealkoholické nápoje; (33) alkoholické nápoje; (35) inzertní a reklamní činnost, (filmová reklama, reklama v časopisech, venkovní reklama, rozhlasová reklama, televizní reklama); (36) pojišťovnictví a peněžnictví, pronájem bytů a kanceláří; (40) vaření piva, služby destilace alkoholu; (41) výchovná a zábavní činnost (večírky, diskotéky, zábavné párty, projekce filmů); (43) stravování a podávání nápojů (studená, teplá kuchyně, minutky, hotová jídla, rauty, svatby), dočasné ubytování, pronájem restaurace.

(511) 32, 33, 35, 36, 40, 41, 43

(540)

Restaurace Severka

(111) **376006**

(220) 12.02.2019

(320) 12.02.2019

(442) 17.07.2019

(151) 23.10.2019

(730) **Nováková Yvona**, Na hrázi 194/12, Vyškov, 68201, CZ

(210) O-553718

(510) (43) služby zajišťující stravování a nápoje; (44) péče o hygienu a krásu osob.

(511) 43, 44

(540)

Janáčkovy brněnské pivní lázně

(111) **376007**

(220) 21.02.2019

(320) 21.02.2019

(442) 17.07.2019

(151) 23.10.2019

(730) **Navínko, s.r.o.**, Francouzská 6019/65, Ostrava, Poruba, 70800, CZ

(210) O-553974

(510) (32) minerální a sycené vody, nealkoholické koktejly, nealkoholické aperitivy, nealkoholické nápoje, ovocné sirupovité nápoje (nealkoholické), nealkoholické ochucené sycené nápoje, ovocné šťávy (nealkoholické

nápoje), smoothies (nealkoholické ovocné koktejly), nealkoholické výtažky z ovoce, nealkoholické nápoje z ovocných šťáv, nealkoholické nápoje s ovocnou příchutí, nealkoholické nápoje z hroznové šťávy, nealkoholické nápoje obsahující zeleninové šťávy, nealkoholické víno, ovocné koktejly (nealkoholické), nápoje (medové) nealkoholické, nealkoholické sladové nápoje, nealkoholické nápoje na bázi medu, nealkoholické ovocné nápoje, nealkoholické ovocné nektary, nealkoholické ovocné výtažky používané při přípravě nápojů, sirupy a jiné nealkoholické přípravky ke zhotovování nápojů nealkoholické nápoje, perlivé vody, šumivé nápoje a jiné nápoje nealkoholické, nealkoholické výtažky z ovoce a zeleniny, mošty, též hroznové, sorbety (nápoje), limonády, výtažky a sirupy do nápojů a k přípravě nealkoholických nápojů, nealkoholický cider, slazené ovocné nápoje, jiné přípravky ke zhotovování nealkoholických nápojů; (33) šumivé víno, alkoholické nápoje (s výjimkou piva), alkoholické nápoje z rýže, předpřipravené alkoholické nápoje, alkoholické sycené nápoje (s výjimkou piva), lihoviny a likéry, silné alkoholické nápoje, alkoholické nápoje (destiláty), alkoholické nápoje obsahující ovoce, destilované nápoje, digestivy, vína všech druhů, alkoholové esence a výtažky, aperitivy, koktejly, alkoholické nápoje obsahující ovoce, konzumní a značkové lihoviny, medovina, gin, griotka, brandy, cider, rum, vodka, whiskey; (35) maloobchod a velkoobchod, obchodní služby s výše uvedenými výrobky ve tř. 32 a 33, obchodní informace pro spotřebitele, reklamní, marketingové a propagační služby, maloobchodní prodej zmrzliny, maloobchodní prodej sorbetů, maloobchodní prodej nealkoholických nápojů, maloobchodní služby v oblasti alkoholických nápojů, maloobchodní zásilkové služby týkající se potravin, maloobchodní zásilkové služby týkající se nealkoholických nápojů, maloobchodní prodej alkoholických nápojů s výjimkou piva, služby obchodních výstav a veletrhů, pronájem prodejních stánků, obchodní analýzy, průzkum trhu a informační služby v oblasti obchodu, pomoc v obchodní a podnikatelské činnosti, management a administrativní služby, řízení obchodní činnosti a obchodní administrativa, pomoc při řízení obchodní činnosti, administrativní zpracování nákupních objednávek, obchodní provoz vinotéky jako specializovaného obchodu pro prodej alkoholických nápojů, zprostředkování dovozu a vývozu, elektronický prodej výše uvedených výrobků ve tř. 32 a 33, obchodní zprostředkovatelské služby, reklamní a marketingové činnosti, propagace, zprostředkování propagace a reklamy, prezentace výrobků, předvádění zboží, organizace a pořádání výstav a veletrhů pro obchodní, prezentační a reklamní účely, automatizované zpracování a správa obchodních dat, poskytování informací o obchodních kontaktech, zprostředkování obchodních informací, podpora prodeje jiných osob, pomoc při řízení obchodní činnosti v oboru vinařství a sommeliérství; (39) doprava, rozvážka a skladování vín a alkoholických a nealkoholických nápojů, služby dodávání nápojů (doprava), organizování turistických prohlídek; (43) pořádání svatebních recepcí (místo konání), poskytování konferenčních místností, poskytování prostor pro konference, výstavy a setkání, pronájem barového vybavení, pronájem a půjčování nádobí, poskytování jídla a nápojů, bary, bistra (služby), delikatesy (restaurace), firemní akce (poskytování jídel a nápojů), catering - jídlo a nápoje pro instituce, catering - jídlo a nápoje pro bankety, cateringové služby pro hotely, cateringové služby pro exteriér, cateringové služby zaměřené na zásobování jídlem, gastronomické služby, konzultační služby v oblasti zajišťování potravin a nápojů, mobilní cateringové služby, organizace cateringu na narozeninových oslavách, kavárna, podávání alkoholických nápojů, podávání stravování a nápojů v restauracích a barech, pořádání svatebních recepcí (potraviny a nápoje), restaurace, restaurační a barové služby, služby ochutnávky vín (zajištění nápojů), služby vinoték, služby vináren, bufety, pronájem jednacích místností, restaurační služby, zajištění stravování a nápojů, degustace vína v rámci vinařské turistiky, provozování pohostinských služeb ve vinotékách a vinných sklepech; (43) pořádání svatebních recepcí (místo konání), poskytování konferenčních místností, poskytování prostor pro konference, výstavy a setkání, pronájem barového vybavení, pronájem a půjčování nádobí, poskytování jídla a nápojů, bary, bistra (služby), delikatesy (restaurace), firemní akce (poskytování jídel a nápojů), catering - jídlo a nápoje pro instituce, catering - jídlo a nápoje pro bankety, cateringové služby pro hotely, cateringové služby pro exteriér, cateringové služby zaměřené na zásobování jídlem, gastronomické služby, konzultační služby v oblasti zajišťování potravin a nápojů, mobilní cateringové služby, organizace cateringu na narozeninových oslavách, kavárna, podávání alkoholických nápojů, podávání stravování a nápojů v restauracích a barech, pořádání svatebních recepcí (potraviny a nápoje), restaurace, restaurační a barové služby, služby ochutnávky vín (zajištění nápojů), služby vinoték, služby vináren, bufety, pronájem jednacích místností, restaurační služby, zajištění stravování a nápojů, degustace vína v rámci vinařské turistiky, provozování pohostinských služeb ve vinotékách

a vinných sklepech; (40) zakázková výroba vína pro druhé, zpracování vinných hroznů; (44) vinařství a vinohradnictví (pěstování vinné révy).

(511) 32, 33, 35, 39, 40, 43, 44

(540)

Navínko

(111) **376008**

(220) 26.02.2019

(320) 26.02.2019

(442) 17.07.2019

(151) 23.10.2019

(730) **ADVATRON s.r.o.**, 28. října 1377, Stříbro, 34901, CZ

(210) O-554058

(510) (7) 3D pera, 3D tiskárny, aerokondenzátory, agitátory, alternátory, armatury pro parní kotle, automatické lodní háky pro námořní účely, automatické manipulační stroje (manipulátory), balicí stroje, barvicí stroje, barvicí zařízení pro tiskařské stroje, beranidla (stroje), brány, brousící stroje, brusné kotouče (součásti strojů), brusy (součásti strojů), brzdová obložení (jiná než pro vozidla), brzdové čelisti (jiná než pro vozidla), brzdové destičky (jiná než pro vozidla), brzdové segmenty (jiná než pro vozidla), břity, čepele (části strojů), bubny (části strojů), bubny (části tiskařských lisů), buchary, buldozery, centrální vysavače, centrifugy (stroje), cívky pro tkalcovské stavy, čepele pro řezačky slámy, čerpadla (součásti strojů nebo motorů), čerpadla (stroje), čerpadla na pivo, čerpadla na stlačený vzduch, čerpadla pro plavání v protiproudu, čerpadla pro topná zařízení, čerpadla pro výdej vodíku pro čerpací stanice, čističky obilí, člunky (části strojů), dávkovače lepicí pásy (stroje), dehtovací stroje, dělicí stroje, děrovací stroje, dezintegrátory, dlabáčky, dmychadla pro stlačování, odsávání a přepravu plynů, dojící stroje, dokončovací stroje, dopravníky (stroje), doprřadací stroje, drenážní stroje, drtiče (stroje), drtiče (stroje) pro průmyslové účely, drtiče odpadu (potravinového), držáky motorů (jiných než pro pozemní vozidla), dřevobráběcí stroje, důlní brzdící stroje, důlní stroje, důlní těžní stroje, důlní vrtáky, důlní zásekové stroje, dynamo, dynamo na jízdní kola, ejektory, elektrická kladiva, elektrická zařízení na broušení hran lyží, elektrická zařízení na pájení, elektrické stroje a zařízení na sváření, elektrická zařízení na zatavování plastových obalů, elektrické kuchyňské mlýnky, elektrické kuchyňské přístroje, elektrické kuchyňské roboty, elektrické lepicí pistole, elektrické leštičky na obuv, elektrické leštičky na parkety, elektrické lisy na ovoce pro použití v domácnosti, elektrické metličky pro použití v domácnosti, elektrické mixéry pro použití v domácnosti, elektrické motory (jiné než pro pozemní vozidla), elektrické nože, elektrické nůžky, elektrické odsávací stroje, elektrické otevírače dveří, elektrické otevírače oken, elektrické otevírače na konzervy, elektrické páječky, elektrické ruční vrtačky, elektrické spiralizéry na krájení zeleniny, elektrické stroje a zařízení na čištění, elektrické stroje a zařízení na leštění, elektrické stroje a zařízení na šamponování koberců, elektrické stroje a zařízení na voskování, elektrické stroje na výrobu těstovin, elektrické šlehače, elektrické šroubováky, elektrické tavné pistole, elektrické vytahovačky hřebíků, elektrické zavírače dveří, elektrické zavírače oken, elektricky ovládaná zařízení na manipulaci se záclonami a závěsy, elektricky ovládané kartáče (součásti strojů), elektrody pro svářeči stroje, elektromechanické stroje na přípravu nápojů, elektromechanické stroje na přípravu potravin, elektromechanické stroje pro chemický průmysl, elevační zařízení, embosovací stroje, etiketovací stroje, expanzní nádoby (části strojů), filtrační lisy, filtrovací stroje, filtry jako součásti strojů nebo motorů, filtry na čištění chladícího vzduchu pro motory, finišery, formátovací stroje, formy (součásti strojů), foukací stroje, frézky, fukary pro stlačování, odsávání a dopravu zrní, galvanizační stroje, generátory elektriny, generátory proudu, gumové pásy jako součásti pásových podvozků důlních strojů, nakládacích a vykládacích strojů a zařízení, sněžných pluhů, stavebních strojů a zemědělských strojů, hadice k vysavačům, hevery (stroje), hladicí lisy, hlavy válců motorů, hnací motory (jiné než pro pozemní vozidla), hnací řetězy (jiné než pro pozemní vozidla), hnací ústrojí pro tkalcovské stavy, hnětací stroje, hoblovací stroje, hrabací stroje, hrábě pro shrabovací stroje, hrmčířské kruhy, hřídlové spojky (stroje), hydraulická ovládací zařízení pro stroje a motory, hydraulické motory, hydraulické otevírače dveří, hydraulické otevírače oken, hydraulické turbíny, hydraulické zavírače dveří, hydraulické zavírače oken, hydrodynamické měniče (jiné než pro pozemní vozidla), chladiče pro motory, inkubátory na vejce, jeřáby (zdvihová a zvedací zařízení), jezdec pro pletací stroje, ježci (zařízení) na čištění potrubi, joysticky jako součásti strojů (ne pro herní automaty), kalandry, kalolisy, kapoty (součásti strojů), karburátory, kartáče (součásti strojů), kartáče pro vysavače, kartáčky pro dynamo, katalytické konvertory, kazety na tiskařské matrice, kladiva (části strojů), kladkostroje, kladky, kladky (součásti strojů), klece pro kulíčková

ložiska, klikové hřídele, klikové skříně pro stroje a motory, kliky (části strojů), knihovažácké přístroje a stroje pro průmyslové účely, kohouty (části strojů a motorů), kola strojů, kolovraty na ruční předení příží, kompresory (stroje), kompresory pro ledničky, kondenzační zařízení, kondenzátory páry (části strojů), konvertory do oceláren, kotle parních strojů, kouřovody pro parní kotle, kovářská dmychadla, kovoobráběcí stroje, krajkářské stroje, kryty motorů (součásti strojů), kryty, skříně (části strojů), kuchyňské elektrické drtiče, kulíčková ložiska, kultivátory (stroje), lapače a sběrače bláta (stroje), látaací stroje, lemovací stroje, lepicí řemeny pro řemenice, letecké motory, letovací lampy, lisovací stroje, lisy (stroje pro průmyslové účely), lisy na krmivo, lisy na ovoce a vinnou révu s košem, lisy na vinné hrozny, loupací stroje, ložiska (součásti strojů), ložiska pro převodové hřídele, ložisková tělesa pro stroje, ložiskové čepy (součásti strojů), ložiskové skříně (části strojů), manipulační zařízení na nakládání a vykládání, máselnice (stroje na stloukání másla), mazací čerpadla, mazací kroužky (součásti strojů), maznice (části strojů), mechanická navijecí zařízení, mechanické lopaty, mechanické navijecí bubny na ohebné hadice, mechanizovaná zařízení na krmení zvířat, měchy (části strojů), membrány pro čerpadla, míchací stroje a zařízení, míchačky na beton (stroje), mixéry (stroje), mízdřící stroje, mlátičky, mlékárenské stroje, mlýnky na kávu (jiné než na ruční pohon), mlýnky na pepř (jiné než na ruční pohon), mlýnky pro použití v domácnosti (jiné než na ruční pohon), mlýnské kameny, mlýnské stroje, mlýny (stroje), mlýny na obilí (stroje), mobilní jeřáby, mostové jeřáby, motorové kultivátory, motory na stlačený vzduch, motory pro čluny, motory pro vznášedla, motory (jiné než pro pozemní vozidla), mycí linky pro vozidla, mycí zařízení, mycí zařízení uváděná do chodu vhozením mince, myčky nádobí, mykací povlaky (součásti mykacích strojů), mykací stroje, nakládací rampy, napínací rámy do vyšívacích strojů, nástroje (součásti strojů), nástrojové brusky, násypné zásobníky (s mechanickým vyprazdňováním), natěračské stroje, navijáky, navijáky na vytažování rybářských sítí (stroje), navijecí bubny (části strojů), nosné hřídele pro stroje, nouzové generátory elektriny, nože (součásti strojů), nože pro žací stroje, nožní startéry pro motocykly, nýtovací stroje, obalovací stroje, obráběcí stroje, obrabeče sena, obtahovací brusky, obuvnická kopyta (části strojů), odmašťovací stroje, odsávací k dojcím strojům, odstopkovače (stroje), odstředivá čerpadla, odstředivé mlýny, odstředivky (stroje), odstředivky bez ohřevu, odvaděče kondenzátu, odvodušňovače napájecí vody, ohřevné vody (části strojů), ohýbací stroje, ochranné kryty (části strojů), ochranné kryty strojů (soustružů), oplachovací stroje, oplétací stroje, orovnávací stroje, ostříčky, otočné čepy (součásti strojů), ovljecí stroje, ovinovací stroje, ovládací kabely pro stroje a motory, ovládací mechanismy pro stroje a motory, ozubené převody (jiné než pro pozemní vozidla), ozubnicové zvedáky, pájecí lampy, pákové buchary, papírenské stroje, parní čisticí stroje, parní popy, parní motory, parní válce, pásové dopravníky, pásy na dopravníky, pedálové ovladače pro šicí stroje, pčhovací stroje, pilové listy (části strojů), pily (stroje), pístní kroužky, pístní segmenty, pistole (nástroje využívající výbušniny), písty (součásti strojů nebo motorů), písty do motorů, písty do válců, pivovarnické stroje, plecí stroje, pletací stroje, pletářské stávky, plnicí stroje, pluhy na odstraňování travních drnů, plunžrové písty (součásti strojů), plunžry (součásti strojů), plynová pájecí zařízení, plynová svářečí zařízení, plynové dmučavky (prostředky pro pájení), plynové pájecí lampy, plynové páječky, plynové řezací hořáky, pneumatická kladiva, pneumatická ovládací zařízení pro stroje a motory, pneumatické dopravníky, pneumatické odsávacíky použitého oleje, pneumatické otevírače dveří, pneumatické otevírače oken, pneumatické potrubní dopravníky, pneumatické zavírače dveří, pneumatické zavírače oken, pneumatické zdviháky, podavače (části strojů), podavače papíru (tisk), podstavce pro stroje, pohyblivá schodiště (eskalátory), pohyblivé chodníky, postřuhovací stroje, postřikovače (stroje), pračky (na prádlo), prodejní automaty, propulzní mechanismy (jiné než pro pozemní vozidla), prosévací stroje a zařízení, prostřihovací kleště (strojní nástroje), provzdušňovací čerpadla do akvárií, průbojníky pro děrovací stroje, průmyslové inkjetové tiskařské stroje, průmyslové roboty, průmyslové stroje na výrobu cigaret, pružiny (součásti strojů), přádelnické stroje, přehříváče, přenosné otočné parní mandly na žehlení látek, převodové hřídele (jiné než pro pozemní vozidla), převodové řetězy (jiné než pro pozemní vozidla), převodové skříně (jiné než pro pozemní vozidla), převodovky pro stroje, převodovky (jiné než pro pozemní vozidla), předávná zařízení k vysavačům na rozprašování vůni a dezinfekčních prostředků, přílnavé řemeny pro řemenice, přístroje na syčení nápojů, přístroje na syčení vody, přívodní zařízení parních pudlovací stroje, kotlů, přívody ke karburátoru, radlice, ratinovací stroje, redukční převody (jiné než pro pozemní vozidla), redukční ventily (části strojů), regulátory (součásti strojů), regulátory rychlosti pro stroje a motory, regulátory tlaku (součásti strojů), robotické exoskeletové obleky (ne pro léčebné účely), rotační tiskové stroje, rovnací stroje, rozmělnovače (stroje), rozprašovací

zeleninu, stříbrné přístroje (nože, vidličky a lžice), svěráky, svěrky pro truhláře a bednáře, šavle, sídla, sídla na rozplétání lan, škrabky na lyže, škrabky na odstraňování šupin z ryb, škrabky na zeleninu (ruční nástroje), špachtle (ruční nástroje), škrabky (ruční nástroje), špachtle pro uměleckou tvorbu, šroubováky (neelektrické), štěpařské nástroje, štipací kleště, teslice (nářadí), tetovací jehly, truhlářské svěrky, truhlářské vrtáky a nebozezy, tužlíky, tvářecí nástroje, tyčinky na míchání barvy, úhelníky (ruční nástroje), uchopovací kleště, upínací pouzdra (ruční nástroje), upínací pouzdra pro výstružníky, vidle (ruční nářadí), vochle (vochlice) (ruční nástroje), vratidla na závitníky, vrtáky, vrtáky (součástí ručního nářadí), vyhlubovací nástavce (části ručních nástrojů), vykrajovače jádřinců z ovoce, vykržovače (ruční nářadí), vypalovací želízka (značkováče), výstružníky, vyťahovačky hřebíků (ruční nářadí), vytlačovací pistole na aplikaci těsnících hmot (neelektrické), vyloukače závlaček, vyvětřovací nůžky, zahradní nůžky, zahradní vidličky, zahradní vyrývač bodláků (ruční nářadí), zahradnické lopatky, zarážeče hřebíků, zařízení na depilaci (elektrická i neelektrická), zastříhovače knotů (nůžky), zastříhovače okrajů trávníku, zastříhovače vousů, závitnice (ruční nástroje), závitové čelisti (ruční nástroje), zednická kladiva, zednické lžice, zemní vrtáky (ruční nářadí), žehličky, žehličky (neelektrické ruční nástroje), želízka na plisování, žiletky do holicích strojků; (9) 3D brýle, aerometry, accelerometry, actinometry, akumulátorové skříně, akustické membrány, akustické trubice a zvukovody, akustické vazební členy, alarmy, alhidády, ampérmetry, analytické váhy, analyzátory velikosti nanočástic, anemometry, animované filmy, anodové baterie, anody, antény, antikatomy, antireflexní brýle, apertometry (optika), audio a video přijímače, audiovizuální zařízení pro výuku, automatické časové spínače, automatické indikátory nízkého tlaku v pneumatikách vozidel, automaty na vydávání lístků a vstupenek, autorádia, azbestové zástěny pro hasiče, bankomaty, barometry, baterie do elektronických cigaret, baterie do vozidel, baterie na zapalování, betatrony, bezdrátové telefony, bezpečnostní postroje (ne pro vozidla nebo jako sportovní výstroj), bezpečnostní sledovací roboti, bezpečnostní tokeny (šifrovací zařízení), biočipy,bleskojistky,bleskosvody,bleskosvody (tyče), blikající světelná signalizace, brýle, brýlové obroučky, buňkové telefony, buzoly, bzučáky, clony (fotografování), clony proti bočnímu světlu (pro fotografické přístroje), clony proti radiaci pro průmyslové účely, cvičné hlavy pro kadeřníky (pomůcky pro výuku), cvikry, cyklotrony, černé skřínky (zařízení na záznam dat), čipové karty (karty s integrovaným obvodem), čipy (integrované obvody), čítače, čočky do brýlí, čteci zařízení, čtečky (zařízení pro zpracování dat), čtečky čárových kódů, čtečky elektronických knih, dalekohledy, dalkoměry, dálkové ovladače, dálkopisy, datové rukavice, dávkovače, dekompresní komory, dekorační magnety, denzimetry, densitometry, desky do akumulátorů (baterii), destilační přístroje pro vědecké účely, destilační přístroje určené pro laboratorní experimenty, detektory, detektory kouře, detektory kovu k průmyslovým nebo vojenským účelům, detektory pravosti mincí, diagnostické přístroje (ne lékařské), diaprojektory, diaprojektory, difrakční zařízení, digitální fotoaparáty (mikroskopie), digitální informační tabule, digitální meteorologické stanice, digitální panely, digitální termostaty pro regulaci klimatizace, diktafony, diskety, DNA čipy, docházkové hodiny (zařízení na zaznamenávání času), dopravní kužely, dopravní semafovy (signalizační zařízení), dopravní značky (světelné nebo mechanické), dozimity, držáky fotografických desek, DVD přehrávače, dveřní kukátka (zvětšující čočky), dýchací masky (ne pro umělé dýchání), dýchací přístroje pro plavání pod vodou, dýchací přístroje (ne pro umělé dýchání), dynamometry, ekvalizéry (audiopřístroje), elektrická relé, elektrická vedení, elektrická zabezpečovací zařízení proti krádeži, elektrická zařízení na dálkové zapalování, elektrická zařízení pro dálkové řízení průmyslových procesů, elektrické adaptéry, elektrické akumulátory, elektrické akumulátory do vozidel, elektrické armatury, elektrické baterie, elektrické cívkvy, elektrické dveřní zvonky, elektrické kabelové svazky pro automobily, elektrické kabely, elektrické kolektory, elektrické kontakty, elektrické měniče, elektrické měřicí přístroje, elektrické odpory, elektrické ohradníky, elektrické regulátory, elektrické regulátory osvětlení, elektrické signální zvonky (alarmy), elektrické stmívače (regulační zařízení), elektrické vodiče, elektrické výbojky (jiné než pro osvětlení), elektrické vypínače a spínače, elektrické zámky, elektrické zástrčky, elektrické zásuvky, elektrifikované kolejnice pro instalaci bodových svítidel, elektrodynamická zařízení na dálkové ovládání železničních výhybek, elektrodynamická zařízení pro dálkové řízení signalizace, elektroluminiscenční diody (LED), elektroluminiscenční diody na bázi kvantových teček (QLED), elektrolyzéry, elektromagnetické cívkvy, elektronická pera (vizualizační nástroje), elektronická světelná ukazovátka, elektronické číselné displeje, elektronické etikety na zboží, elektronické interaktivní tabule, elektronické kapesní překladače, elektronické klíčenky jako dálkové ovladače, elektronické nástěnky,

elektronické obojky pro výcvik zvířat, elektronické organizéry, elektronické přístupové systémy (zabezpečení dveří), elektronické zápisníky, elektronky, elektronky (pro rádia), ergometry, exponované filmy, exponované kinematografické filmy, exponované rentgenové filmy, expozimetry, fakturovací stroje, faxovací zařízení, figuríny pro testování nárazů, filmové kamery, filtry do dýchacích masek, filtry pro použití v oblasti fotografování, fluorescenční štíty, fotoaparáty, fotoblesky (fotografování), fotografické cívkvy, fotografické hledáčky, fotografické misky, fotografické stativy, fotokomory, fotokopírovací stroje a zařízení (fotografické, elektrostatické, termické), fotometry, fototelegrafické přístroje, fotovoltaiické články, fyzikální přístroje a nástroje, galenitové krystaly (detektory), galvanické baterie, galvanické články, galvanometry, geodetické přístroje a nástroje, geodetické řetězy, gramofonové desky, gramofonové jehly, gramofony, GSM spínače (elektrotechnika), handsfree sady pro telefony, hasicí přístroje a zařízení, hasičské čluny, hasičské tlumnice, hasičské vozy, heliografické přístroje, hlasovací zařízení, hloubkoměry, hloubkové reproduktory, hlukoměry, hmatadla, hmatadla na měření, hologramy, hovorové trubky a zvukovody, hrnoly (optika), hudební automaty (jukeboxy), hudební automaty uváděné do chodu vhozením mince (jukeboxy), humanoidní roboti vybavení umělou inteligencí, hustoměry, hustoměry (hydrometry), hustoměry kyseliny v akumulátorech (acidometry), hygrometry, chemické přístroje a zařízení, chrániče hlavy pro sport, chrániče úst (sportovní pomůcky), chrániče zubů, chromatografické přístroje pro laboratorní účely, chronografy (přístroje na zaznamenávání času), chůvičky, chytré brýle, chytré hodinky, chytré karty (karty s integrovaným obvodem), chytré náramky (měřicí přístroje), chytré přsteny (elektronická zařízení), chytré telefony (smartphony), identifikační opláštění elektrických vodičů, identifikační vlákna pro elektrické vodiče, indikátory množství, indikátory teploty ve formě štítků (ne lékařské), indikátory ztrát elektrické energie, indukční cívkvy, tlumivky, indukční cívkvy, infračervené detektory, inklinometry, inkubátory pro kultivaci bakterií, inspekční zrcátka, integrované obvody, interaktivní terminály vybavené dotykovou obrazovkou, interkomunikační zařízení, ionizační zařízení (ne na úpravu vzduchu nebo vody), izolované měděné dráty, jednotky vytvářející elektrické a elektronické efekty pro hudební přístroje, jezdecké přílby, jiskrojemy, jističe, joysticky pro počítače (jiné než pro videohry), jukeboxy pro počítače, kabely z optických vláken, kalibrační kroužky, kalibry, kalkulačky, kalorimetry, kancelářské stroje na dřevě štítky, kapátka na odměňování (jiné než pro zdravotnické účely nebo pro použití v domácnosti), kapesní elektronické slovníky, kapesní kalkulačky, kapesní počítače (PDA), kapilární trubičky, karátové váhy, katody, kazetové přehrávače, kazety na sklíčka pro mikroskopy, kazety na videohry, kmitoměry, koaxiální kabely, kódované magnetické karty, kódované vstupní karty, kompaktní disky (audio-video), kompaktní disky (CD ROM - pouze pro čtení), komparátory, komutátory, koncovky (elektrotechnika), kondenzátory (elektrotechnika), konektory (elektrotechnika), kontaktní čočky, kontrolní zrcátka, korekční čočky (optika), kosmografické nástroje, koupelnové váhy, krejčovské metry, krokoměry, kruhová logaritmická pravítka, kryty na elektrické zásuvky, kryty na chytré telefony (smartphony), kryty na kapesní počítače (PDA), kryty pro tablety (počítače), křivule, kulíčková počítačidla, kvantoměry, kyselinoměry, laboratorní centrifúgy, speciálně přizpůsobené laboratorní nábytek, laboratorní odstředivky, laboratorní pece, laboratorní pipety, laboratorní podnosy, laboratorní tavicí kelímky, laboratorní tyglíky, lampy pro temné komory (fotografování), lapače jisker, lasery (ne lékařské), laterna magica (promítací přístroje), leštičky na fotografie, letecké ochranné kombinézy, letecké ochranné obleky, libely, lihoměry, listovní váhy, lodní navigační přístroje a nástroje, lodní rychloměry (logy), lodní signalizační zařízení, logaritmická pravítka, lupy (optika), magnetická datová media, magnetická kódovací zařízení, magnetické disky, magnetické dráty, magnetické identifikační karty, magnetické kódované identifikační náramky, magnetické pásky, magnetofony, magnety, manometry, matematické přístroje, materiály pro elektrická vedení (vodiče, kabely), megafony, mechanické značky, mechanismy na mince pro televizní přijímače, mechanismy pro zařízení uváděná do chodu vhozením mincí, mechanismy pro zařízení uváděná do chodu vhozením žetonu, membrány pro vědecké přístroje a zařízení, měniče (elektrotechnika), měniče disků do počítačů, měřky na měření velikosti prstenů, měřky na měření velikosti prstů, měřky vakua, měřicí nástroje a zařízení, měřiče frekvence, měřiče hluku, měřiče zrychlení, měřičské stoly (geodetické pomůcky), meteorologické balóny, meteorologické přístroje, metronomy, mikrofony, mikrometrická měřidla (mikrometry), mikrometrická měřítka, mikrometrické šrouby pro optické přístroje, mikroprocesory, mikroskopy, mikrotomy, mince (váhy na principu páky), mlékoměry, mobilní telefony, modemy, monitorovací počítačové programy, monitorovací zařízení nošená na těle, monitorovací zařízení (jiná než pro lékařské účely), monitory

(počítačový hardware), mostní váhy, mřížky do akumulátorů (baterii), myši (počítačová periferní zařízení), nabíječky stanice pro elektrická vozidla, nabíječky baterií, nabíječky elektrických baterií, nabíječky elektronických cigaret, nádoby pro akumulátory, náhlavní soupravy pro virtuální realitu, nahrané počítačové programy, nahrané programy operačních systémů, námořní hloubkoměry, námořní kompas, námořní přístroje a nástroje, nástrčné indikátory tlaku pro ventily, nástroje na určování azimutu, nástroje pro měření výšky, náušníky pro sluchátka, návěstní svítidla, navigační přístroje, navigační přístroje pro vozidla (palubní počítače), navigační zařízení globálního polohového systému (GPS), nenaplňné inkoustové kazety pro tiskárny a kopírky, neonové reklamy, neprůstřední oděvy, neprůstřední vesty, nevybušné mlhové signály, nivelační latě (zaměřovací nástroje), nivelační nástroje a přístroje, noniuse (měřidla), nosiče zvukových záznamů, nositelné počítače, nositelné videoobrazovky, nosní klipsy pro potápěče a plavce, notebooky, obaly na přenosné počítače (laptopy), objektivy (čochy) (optika), objektivy na selfie, objektivy pro astrofotografii, objímky elektrických kabelů, obrazovky, odbočné krabice (elektrotechnika), odbočnice (elektrotechnika), oděvy pro laboratoře, odkapávače pro fotografické účely, odměrné lžice, odměrné sklo, odrazné desky (fotografování), odrušovače (elektrotechnika), ohmmetry, ochranná obuv k ochraně před úrazem, radiaci a ohněm, ochranné azbestové rukavice, ochranné brýle pro sportovní účely, ochranné fólie na chytré telefony, ochranné fólie na počítačové obrazovky, ochranné helmy pro sportovní účely, ochranné masky, ochranné obleky k ochraně před úrazem, radiaci a ohněm, ochranné plachty, ochranné pracovní nákolníky, ochranné prostředky proti rentgenovému záření (ne pro lékařské účely), ochranné přilby, ochranné rukavice (k ochraně před úrazy a nehodami), ochranné rukavice proti rentgenovému záření pro použití v průmyslu, ochranné sítě, ochranné sítě k prevenci nehod, oktanty, okulary, olovnice (nástroje pro měření hloubky), olovnice (nástroje pro stanovení svislice), olůvka pro olovnice (pro měření hloubky), olůvka pro olovnice (pro stanovení svislice), omezovače (elektrotechnika), opěrky zápěstí pro práci s počítačem, opláštění elektrických kabelů, optická vlákna (světlovodná vlákna), optické čočky, optické datové nosiče, optické disky, optické lampy, kondenzory, optické přístroje a nástroje, optické rozpoznávací znaků, optické sklo, organické elektroluminiscenční diody (OLED), oscilografy, osobní ochranné prostředky k prevenci nehod, osobní váhy s analýzou hmotnosti, otáčkoměry, ozonizátory, ozvučnice pro reproduktory, palivoměry, paměťová zařízení počítačů, paměťové karty pro videoherní zařízení, parkovací hodiny, páskové jednotky do počítačů (čtení a zápis dat na magnetické pásky), pásky na čištění nahrávacích hlav, pásky pro zvukové záznamy, pece pro použití v laboratořích, pedály wah-wah, periferní zařízení počítačů, periskopy, Petriho misky, piezoelektrická čidla, pichací hodiny (zařízení na zaznamenávání času), pišťalky na psy, pišťalky pro sport, Pitotovy trubice, planimetry, platformy počítačového softwaru (nahrané nebo stahovatelné), plošné spoje, plotry, plynoměry, počítače, počítače typu tenký klient, počítačové diskové mechaniky, počítačové klávesnice, počítačové programy (stahovatelné), počítačové tiskárny, počítačový hardware, počítačový software (nahráný), počítačidla, podložky pod myš, pojistkové dráty, pojistky, polarimetry, policové skříňky na sušení fotografií, polovodiče, poplašná zařízení, posuvná měřítka, poštovní váhy, potápěčské masky, potápěčské obleky, potápěčské rukavice, pouzdra na brýle, pouzdra na chytré telefony (smartphony), pouzdra na kontaktní čočky, požární alarmany, požární automobily, požární čerpadla, požární deky, požární hadice, požární hlásiče, pracovní ochranné obličejové štíty, pravítka (nástroje pro měření), procesory (centrální procesorové jednotky), projekory na diapositivy, promítací plátna, promítací přístroje, prosvěcovače vajec, protipožární ochranné azbestové obleky, protipožární ochranné azbestové obleky, protipožární ochranné oděvy, protipožární ochranné oděvy, průtokoměry, pružné disky, předřadníky pro osvětlení, předsádkové čočky, přehrávače kazet, přehrávače kompaktních disků, přenosné multimediální přehrávače, přenosné počítače (laptopy), přenosné stereopřehrávače, přepěťové chrániče, přepojovače (telefonní), přesné váhy, přesypací hodiny, přezmeny, příložníky k měření, přístroje a nástroje na vážení, přístroje a nástroje pro astronomii, přístroje a nástroje pro navigaci lodí, přístroje a prostředky pro měření, přístroje a stroje na zkoušení materiálů, přístroje a zařízení sloužící ke generaci rentgenového záření (ne lékařská), přístroje k měření hustoty mléka, přístroje na analýzu plynů, přístroje na analýzu vzduchu, přístroje na kontrolu frankování, přístroje na měření tloušťky kůží, přístroje na měření vakua, přístroje na měření vzdálenosti, přístroje na pozorování, přístroje na záznam vzdáleností, přístroje na zaznamenávání času, přístroje pro katodovou antikorozi ochranu, přístroje pro přesná měření, přístroje pro reprodukci zvuku, přístroje pro výuku, přístroje pro záznam zvuku, přístroje vybavené okuláry, puškohledy, pyrometry, radary, rádia, radiologické přístroje pro průmyslové účely, radiopřijímače, radiopřijímače do vozidel, radiotelefonní

zařízení, radiotelegrafická zařízení, radiové pagery, rámečky na diapositivy, ramena přenosů gramofonu, rámovací přístroje na diapositivy, rastry na výrobu štočků, reflexní bezpečnostní vesty, reflexní prvky na oděvy k prevenci nehod, refraktometry, refraktory, registrační pokladny, regulátory napětí pro vozidla, regulátory osvětlení jeviště, regulátory otáček pro gramofony, regulátory tepla, rentgenové přístroje (ne lékařské), rentgenové snímky (ne pro lékařské účely), rentgenové trubice (ne pro lékařské účely), reostaty, reproduktorové skříně, reproduktory, respirátory na filtraci vzduchu, resuscitační panny (učební pomůcky), roboti do laboratoří, rozhraní pro počítače, rozváděcí skříně (elektrotechnika), rozváděče (elektrotechnika), rozvodné desky (elektrotechnika), rozvodné pulty (elektrotechnika), rozvodné skříně (elektrotechnika), rtuťové vodováhy, řetízky k brýlím, řídicí panely, sacharometry, salinometry, satelitní navigační přístroje, satelitní zaměřovače, satelity pro vědecké účely, sběrače elektrického proudu, sčítací stroje, selfie tyče (ruční monopody), sextanty, sférometry, signální bóje, signální lampy, signální pišťalky, signální zvony, siloměry, simulátory řízení a ovládání vozidel, sirény, skenery (zařízení pro zpracování dat), sklonoměry, skříně pro akumulátory, skřípce, sluchátka, sluneční brýle, snímače, hroty na gramofon, software počítačových her (nahráný), software počítačových her (stahovatelný), software spořičů počítačových obrazovek (nahráný nebo stahovatelný), solární baterie, solární panely na výrobu elektřiny, solenoidové ventily (elektromagnetické spínače), sonary, sondy pro vědecké účely, speciální pouzdra na fotografické aparáty a přístroje, spektrografy, spektroskopy, spínací skříně, spínače elektrických obvodů, spoje (elektrotechnika), spojky (elektrotechnika), spojky pro elektrická vedení, spojky vodičů (elektrotechnika), spojovací skříně (elektrotechnika), spouště (fotografování), sprinklerové systémy k ochraně před požárem, stahovatelná grafika pro mobilní telefony, stahovatelné elektronické notové záznamy, stahovatelné elektronické publikace, stahovatelné emotikony pro mobilní telefony, stahovatelné hudební soubory, stahovatelné obrázky (soubory), stahovatelné počítačové aplikace, stahovatelné vyzváněcí tóny pro mobilní telefony, startovací kabely pro motory, stativy pro fotografické přístroje, stereoskopické přístroje, stínítka (clony) pro helmy, stojánky na křivule, stojánky pro fotografické účely, stojany pro přenosné počítače, stožary pro bezdrátové antény, stroboskopy, stroje na počítání a třídění peněz, střelky pro geodetické buzoly, stykače, sulfidometry, sušičky na fotografie, svahoměry, svářečské přilby, světelná nebo mechanická signalizace, světelná a mechanická signalizační panely, světelné bóje, světelné reklamy, světelné značení, světlotiskové (planografické) přístroje, svorky (elektrotechnika), svorky na elektrické cívk, šnorchly, šňůrky k brýlím, šňůrky na mobilní telefony, špunty do uší pro potápěče, tablety (počítače), tachometry, tašky na přenosné počítače (laptopy), taxametry, telefonní dráty, telefonní mikrofony, telefonní přístroje, telefonní sluchátka, telefonní záznamníky, telegrafické přístroje, telegrafní dráty, telegrafy (přístroje), telekomunikační zařízení ve formě šperků, teleprezenční roboty, teleskopické zaměřovače pro dělostřelectvo, teleskopy, televizní přístroje, televizory, temné komory, teodolity, teploměry s vlnkoměrem (kombinované přístroje), teploměry (ne lékařské), termostaty, termostaty pro vozidla, termovizní kamery, testovací přístroje (ne lékařské), tiskové spoje, tkalcovské lupy, tlačítka ke zvonkům, tonerové kazety bez náplně pro tiskárny a kopírky, totalizátory, trackbally (periferní zařízení pro počítač), transformátory (elektrotechnika), transformátory na zvyšování napětí, transpondéry, tranzistory (elektrotechnika), tréninkové resuscitační simulátory, triody, trojnožky pro fotografické přístroje, truhlářská pravítka, truhlářské rejsky, trysky pro požární hadice, tyče (vyměřovací nástroje), úhelníky na měření, úhломěry, ukazatele hladiny vody, ukazatele rychlosti, ukazatele teploty, ukazatele tlaku, úniková požární schodiště a žebříky, urinometry, urychlovače částic, USB flash disky, usměrňovače proudu, UV filtry pro fotografické účely, váhy, váhy na principu zavěšené páky, váhy pro kojení, vakuometry, variometry, vazební členy (zařízení pro zpracování dat), vážicí stroje, vedení (elektrina), verniery (měřidla), větrné rukávy jako ukazatele směru větru, videochůvičky, videokamery, videokazety, videopásky, videorekordéry, videotelefony, virgule pro proutkaře, viskozimetry, vlhkoměry, vlnoměry, vodičí šablony s upínáním pro přesné vedení nástroje, vodováhy (přístroje pro určení horizontální roviny), voltmetry, vypínače a spínače (elektrotechnika), výrobky oční optiky, vysílače (telekomunikace), vysílače elektronických signálů, vysílačky (telekomunikace), vysílačky walkie-talkie, vysokofrekvenční přístroje a zařízení, výstražná zařízení proti krádeži, výstražné pišťalky, výstražné trojúhelníky k označení nehody vozidla, výškoměry, výuková roboti, vyvažovací zařízení, wafery pro integrované obvody, zabezpečovací zařízení pro železniční dopravu, záchranná plavidla, záchranná zařízení a vybavení, záchranné čluny, záchranné deky, záchranné kapsle pro případ přírodních katastrof, záchranné kruhy, záchranné laserové signální světlice, záchranné pásy, záchranné sítě, záchranné světlice (ne explozivní a ne

pyrotechnické), záchranné vesty, zaměřovací dalekohledy pro střelné zbraně, zapalovací kabely pro motory, zařízení k ovládní kotlů, zařízení na čištění gramofonových desek, zařízení na demagnetizaci magnetických pásek, zařízení na fermentaci (laboratorní přístroje), zařízení na kontrolu rychlosti pro vozidla, zařízení na měření tlaku, zařízení na přečerpávání kyslíku, zařízení na směšování zvuku, zařízení na střihání filmů, zařízení na úpravu kinematografických filmů, zařízení na výměnu gramofonových jehel, zařízení na záznam vzdálenosti, zařízení na zpracování dat, zařízení pro analýzu potravin, zařízení pro automatické řízení vozidel, zařízení pro měření rychlosti (fotografování), zařízení pro projekci virtuálních klávesnic, zařízení pro přenos zvuku, zařízení pro záznam ujeté vzdálenosti, zařízení pro zobrazování pomocí magnetické rezonance (MRI) (ne pro lékařské účely), závaží závěrky (fotografování), závitové kalibry, zesilovací elektronky, zesilovače, zkumavky, značkovací bóje, značkovací délky, (křejčovské pomůcky), zpětné kamery pro vozidla, zpětné projektory, zrcadla (optika), zvětšovací přístroje (fotografování), zvětšovací skla (optika), zvony (poplašná zařízení), zvuková rozhraní, zvuková výstražná zařízení, žárovky pro fotoblesky.

(511) 7, 8, 9
(540)

advatron

(111) **376009**

(220) 11.03.2019
(320) 11.03.2019
(442) 17.07.2019
(151) 23.10.2019

(730) **Pešata Jan Ing.**, Milešov 22, Milešov, 26256, CZ
LandART atelier s.r.o., Karlovotýnská 49, Nučice, 25216, CZ

(740) Ing. Jan Pešata, Milešov 22, Milešov
(210) O-554429

(510) (12) loď (dřevěné konstrukce); (19) dřevo, nekovové stavební materiály, a to řezivo, trámy, prkna, fošny, stavební dřevo, stavební konstrukce nekovové, neohebné trubky nekovové pro stavebnictví, stavební materiál z plastických hmot, stavby přenosné (nekovové konstrukce), a to obytné domy, chaty, sruby, altány, krytina střešní, tašky střešní a střešní materiál spadající do této třídy, obklady zdí a stěn nekovové, obložení pro stavebnictví ne kovové, nátěrové hmoty pro stavebnictví, ohnivzdorné bloky nekovové, panely stavební nekovové, beton, asfalt, smola, živice, dlaždice, dlažba nekovová, podpěry nekovové, překlady nekovové, dveře a příslušenství nekovové, zárubně nekovové, okna dřevěná, žaluzie a markýzy nekovové, žlaby okapní nekovové, komíny nekovové a příslušenství ke komínům nekovové, odvětrávací prvky, dřevěné rošty, podlahové desky dřevěné, montované domy nikoliv z kovu, příčky nekovové, schody, schodiště a schodnice nekovové, stánky, nekovové podlahy a stropy pro stavby, dřevostavby, garážová stání nekovová, pergoly, zahradní domky; (20) nábytek, zahradní nábytek, rámy obrazů, dřevěné nádoby na skladování a přepravu, sochy, busty a umělecká díla ze dřeva, vosku, sádry nebo plastu, kovový nábytek, kempinkový nábytek, stojany na střelné zbraně, stojany na noviny; (36) investice do rekonstrukcí; (37) dozor nad stavbami, dveře a okna (instalace), informace (stavební), konzultace ve stavebnictví a stavitelství, poradenské, informační a konzultační služby v oblasti výstavby, stavební služby při realizaci staveb občanské vybavenosti, truhlářské služby, tesařské služby, podlahářské služby, pokrývačské služby, stavba lodí, developerské služby.

(511) 12, 19, 20, 36, 37
(540)

**wood
Mania**

(111) **376010**

(220) 25.03.2019
(320) 25.03.2019
(442) 17.07.2019
(151) 23.10.2019

(730) **CJ CORPORATION**, 12, Sowol-RO 2-GIL, Jung-Gu, Seoul, KR

(740) **Zeiner & Zeiner v.o.s.**, Mgr. Alexandr Vališ, advokát, Maiselova 38/15, Praha 1, Josefov, 11000

(210) O-554761

(591) Barevná

(510) (30) chuťové a aromatické látky do potravin (s výjimkou silic), chuťové přísady, ochucovačla, omáčky, koření na bázi nukleové kyseliny, chemické koření, glutaman sodný, cukr, potravinářské přísady a příchutě (jiné než esenciální oleje), koření, přírodní sladidla, sůl, rýže, pšeničná mouka, směsi pro pekárenské výrobky, sušená vařená rýže, knedlíky, knedlíky korejského typu (mandu), občerstvení a svačiny na bázi obilí, zpracované produkty na bázi cereálií, nudle, rýže podávaná s omáčkou k dochucení, sendviče, těstoviny, chléb, sušenky, zlatý sirup, rýžové koláče, ochucená fazolová pasta, sójová omáčka, kočchudžang a jiné fermentované pálivé pasty, ocet, čaj, ženšenový čaj, hotová jídla na bázi rýže a hotová jídla na bázi nudlí, kakao, káva, pečivo a cukrovinky, pudinky, zálivky na salát, přípravky na zjemnění masa pro domácnost.

(511) 30

(540)



(111) **376011**

(220) 25.03.2019
(320) 25.03.2019
(442) 17.07.2019
(151) 23.10.2019

(730) **Europa Investment Property CZ a.s.**, Jindřišská 901/5, Praha 1, 11000, CZ

(740) Advokátní kancelář KIESEWETTER a partneři, JUDr. Ing. Zbyněk Kiesewetter, advokát, Nad Šárkou 766/58, Praha 6, Dejvice, 16000

(210) O-554768

(510) (35) reklama, řízení obchodní činnosti, obchodní administrativa, kancelářské práce, analýza nákladů a cen, obchodní průzkum, poradenské služby pro obchodní vedení, obchodní zprostředkovatelské služby, řízení obchodních projektů v oblasti stavebních projektů; (45) právní služby, fyzické zabezpečení hmotného majetku a osob, příprava právních dokumentů, služby právního dohledu.

(511) 35, 45

(540)



**EUROPA INVESTMENT
PROPERTY**

(111) **376012**

(220) 01.04.2019
(320) 01.04.2019
(442) 17.07.2019
(151) 23.10.2019

(730) **KOUTECKÝ s.r.o.**, Družby 1413, Duchcov, 41901, CZ

(210) O-554945

(591) Barevná

(510) (35) reklama, propagace, reklamní plochy (pronájem); (36) organizování sbírek, organizování dobročinných sbírek, sponzorování (finanční); (39) doprava, přeprava, uskladnění odpadu a recyklovatelného materiálu, sběr, shromažďování, recyklace, zpracování, úprava, likvidace odpadu a recyklovatelného materiálu, uskladňování, skladování zboží, skladovací kontejner (pronájem), pronájem sběrných nádob na textilní zboží a sběrných

nádob na textilní odpad, sklady (pronájem), spedice, sběr zboží k recyklaci (přeprava); (41) vzdělávací činnost v oblasti ekologie, organizování, pořádání a vedení seminářů a vzdělávacích akcí, výchovně zábavné služby; (45) poskytování oblečení, obuvi a hraček osobám v nouzi (charitativní služby).

(511) 35, 36, 39, 41, 45
(540)



(111) **376013**
(220) 10.04.2019
(320) 10.04.2019
(442) 17.07.2019
(151) 23.10.2019
(730) **PARCO, spol. s r.o.**, Holečkova 7/403, Praha 5, 15000, CZ
(210) O-555211

(510) (39) služby cestovních kanceláří a turistických kanceláří v oblasti dopravy, organizování a rezervace cest, doprovázení turistů, organizování výletů, exkurzí, zájezdů, okružních výletů, plaveb, turistických prohlídek a okružních jízd, organizování jízd výletní lodí, služby průvodců, rezervace letenek, jízenek, místenek a lodních listků, poskytování cestovních informací, poskytování informací o cestování přes internet a prostřednictvím mobilních telekomunikačních přístrojů a zařízení, silniční automobilová doprava, autobusová doprava včetně dopravy autokary, pronájem dopravních prostředků, pronájem jízdních kol, poskytování informací vztahujících se k pronájmu jízdních kol, zprostředkovatelské služby v cestovním ruchu v oblasti zájezdů, výletů a prohlídek; (41) konferenční služby, organizování a pořádání kongresů, sympózií, seminářů, vzdělávacích seminářů, workshopů, organizování a plánování recepčí, organizování večírků, organizace kulturních, zábavních a sportovních představení, organizace kvízů, her a soutěží, organizace tanečních akcí a plesů, organizace zábavních aktivit, pořádání koncertů, variétní představení, služby kasina, služby klubů (diskoték), noční kluby (zábava), rezervace koncertů, rezervace listků do divadla, rezervace listků na kulturní a společenské akce, informace o zábavě, poskytování informací o kulturních aktivitách, poskytování informací o rekreaci, provozování bazénů, služby bowlingového centra, tlumočnické a překladatelské služby, publikování a vydávání časopisů a tiskovin, vydávání katalogů; (43) hotelové služby, receptce pro přechodné ubytování (správa odjezdů a příjezdů na ubytování), služby ubytovacích kanceláří (hotely, penziony), restaurace, pizzerie, bary, kavárny, čajovny, denní bary (v restauraci, hotelu), služby sommeliérů, vinárny, snack-bar, salátové bary, pronájem jednacích a konferenčních místností, pronájem židlí, ubrusů, stolů a skleněného nádobí, poskytování prostor a zařízení na shromáždění a konference, pronájem velkých stanů, rezervování přechodného ubytování, rezervace ubytování v hotelech, informace o hotelích, rezervace míst v restauraci, zajišťování stravování, cateringové služby pro hotely, firemní akce (poskytování jídel a pití), gastronomické služby, grill-restaurace, pořádání banketů, poskytování informací k ubytování přes internet.

(511) 39, 41, 43
(540)

Hotel Kinsky Garden

(111) **376014**
(220) 12.04.2019
(320) 12.04.2019
(442) 17.07.2019
(151) 23.10.2019
(730) **YES Bízuteria S.A.**, ul. Świerzawska 1, Poznań, PL

(740) Šindelka & Lachmannová advokáti s.r.o., Mgr. Eva Lachmannová LL.M., Římská 103/12, Praha 2, Vinohrady, 12000
(210) O-555266
(510) (14) šperky, vzácné kovy a jejich slitiny, náramky, klíčenky, brože, dráty, umělecká díla, emblemy, pouzdra, figuríny, sošky, obrazy, kazety, krabičky, náušnice, klipsy, pouzdra na hodinky, manžetové knoflíčky a spony na kravaty a manžety, řetízky, náhrdelníky, přívěšky na krk, medaile, medailony, mince, nitě, snubní prsteny, prsteny, ozdoby na oděvy, obuv a pokrývky hlavy, to vše z drahých kovů a/nebo jimi potaženo, spony z drahých kovů, šperky, drahokamy a polodrahokamy, hodiny, hodinky, hodinářské přístroje a přístroje na měření času; (36) služby oceňování šperků a šperkařských výrobků, zprostředkování v oblasti nemovitostí, oceňování majetku, správa majetku, pronájem nemovitostí, služby úschovy, finanční služby; (40) zakázková výroba šperků, služby broušení, zpracování drahých kovů, pozlacování, stříbření, pokovování.

(511) 14, 36, 40
(540)

Ideální Diamant YES

(111) **376015**
(220) 12.04.2019
(320) 12.04.2019
(442) 17.07.2019
(151) 23.10.2019
(730) **Pernod Ricard**, 12, Place des Etats-Unis, F-75016 PARIS, FR
(740) Čermák a spol., JUDr. Karel Čermák jr. Ph.D., LL.M., Elišky Peškové 735/15, Praha 5, 15000
(210) O-555269
(511) Barevná
(510) (9) softwarové aplikace ke stažení pro mobilní telefony nebo tabletové počítače, elektronické publikace ke stažení; (32) pivo, minerální a perlivá voda a nealkoholické nápoje, smoothies a ovocné šťávy, sirupy a přípravky pro výrobu nápojů, sodová voda, nealkoholické aperitivy, nealkoholické koktejly; (33) alkoholické nápoje s výjimkou piva, přípravky pro výrobu alkoholických nápojů; (35) prezentace zboží v komunikačních médiích pro maloobchodní účely, poskytování informací o zboží, jako jsou potraviny nebo nápoje, věrnostní zákaznické služby ke komerčním, propagačním nebo reklamním účelům, členský program pro spotřebitele opravňující účastníky k přijímání produktů a slev v oblasti alkoholických nápojů, maloobchodní nebo velkoobchodní služby se zaměřením na alkoholické a nealkoholické nápoje, piva, nádivky, sochy, figurky, umělecké díla pro ozdobné a dekorativní účely v běžných kovech, drahých kovech, plstech, dřevě, textilní materiál, porcelán, keramiku, kameninu a sklo, oděvy a trička, obuv, pokrývky hlavy, oděvní doplňky, tašky, deštníky, plakáty, zrcadla, láhve, osobní láhve, sklenice a nádoby na pití, šálky, dávkovače brýlí, dekantéry, koktejlové šejkry, míchačky na koktejly, míchací lžice, lisy na citrony, podnosy pro domácí účely, nádobí pro nápojové služby, otvírací láhve a vývrtky, kbelíky na led, slámky na pití, tkaniny nebo ubrousky, zástěry, popelníky, klíčenky, kancelářské potřeby, notebooky, psací potřeby, obchodní služby v oblasti nakupování formou "klikni a vyzvedni"; (39) služby v oblasti dopravy a dodávky zboží, alkoholických nápojů, nealkoholických nápojů a pív, sběr recyklovatelného zboží (doprava), jmenovitě prázdných skleněných lahví; (40) tiskařské a gravírovací služby, služby v oblasti úpravy lahví, krabic, sklenice a nádobí, tiskařské a gravírovací služby; (41) vzdělávací a zábavní služby, jmenovitě, vedení workshopů, názorné ukázky a kurzy výuky v oboru mixologie, pořádání společenských zábavních akcí, jmenovitě afterparty, společenské značkové události, barmanské pobyty; (43) služby rezervace barů, restaurací a barmanů, poradenské služby v oblasti přípravků na značení nápojů i koktejlů, služby barů, poskytování poradenství v oblasti míchání a podávání koktejlů, párování vín a potravin, poskytování zařízení pro akce a společenské události, služby přípravy nápojů, jmenovitě "vytvoř si vlastní nápoj", "nalijte si vlastní nápoj", služby v oboru barmanství..

(511) 9, 32, 33, 35, 39, 40, 41, 43
(540)



- (111) **376016**
(220) 15.04.2019
(320) 15.04.2019
(442) 17.07.2019
(151) 23.10.2019
(730) **HL POINT s.r.o.**, U svobodárny 1110/12, Praha 9, Libeň, 19000, CZ
(740) BPA - společnost advokátů Žižkov, Mgr. Kryštof Pazdírek, Koněvova 2660/141, Praha 3, Žižkov, 13000
(210) O-555304
(591) Barevná
(510) (37) úklid nemovitostí, úklid ulic, stavebnictví a demolice staveb, pronájem nástrojů, strojů, zařízení a vybavení pro stavebnictví, demolice, úklid a údržbu, instalační a montážní služby v oboru stavebnictví, hubení škůdců, dezinfekce a ochrana proti škůdcům, dobývání přírodních zdrojů, pronájem a údržba pracovních plošin, čištění interiérů a exteriérů budov, údržba a opravy částí budov; (39) skladování, balení nákladu, balení a skladování zboží, doprava a přeprava, parkoviště a uskladnění vozidel, kotviště, potrubní přeprava a distribuce a distribuce prostřednictvím kabelů, přeprava, doprava, pronájem v souvislosti s dopravou a skladováním, balení zboží ke stěhování, balení zboží na objednávku a podle upřesnění druhých, balení přepravovaného zboží, balení potravinových výrobků, balení oděvů pro přepravu, dočasné skladování zásilek; (40) pronájem vybavení k úpravě a přeměně materiálů, výrobě energie a zakázkové výrobě, zpracování a přeměna materiálů, a to potravin a nápojů, zakázková výroba potravin a nápojů, montáž výrobků pro třetí osoby, úprava a čištění vzduchu a vody.
(511) 37, 39, 40
(540)

HL point

- (111) **376017**
(220) 23.04.2019
(320) 23.04.2019
(442) 17.07.2019
(151) 23.10.2019
(730) **veri.to s.r.o.**, V Nivách 2555/42a, Jablonec nad Nisou, 46601, CZ
(740) PhDr. Ladislav Sudík, Polní 293, Letohrad, 56151
(210) O-555446
(591) Barevná
(510) (35) služby reklamní agentury, reklama, reklama on - line v počítačové síti, internetový marketing, průzkum trhu, marketingové studie, pomoc při řízení obchodní činnosti, poskytování obchodních a podnikatelských informací, systematizace informací do počítačové databáze, poskytování konzultačních a poradenských služeb pomocí globální počítačové sítě v oblasti průzkumu trhu, internetového marketingu, konzultační a poradenské služby v oblasti řízení a podnikání, služby v oblasti administrativní správy, poradenské služby v oblasti řízení hospodářské činnosti u fyzických a právnických osob, podnikové ekonomické poradenství, pomoc při provozu obchodu organizační poradenství, poskytování informací pomocí globální počítačové sítě v oblasti podnikání a marketingu; (41) pořádání odborných kurzů, školení a jiných vzdělávacích akcí v oblasti informačních technologií, organizace seminářů, konferencí a praktických cvičení v oblasti verificačních technologií, průzkumu trhu, marketingu, Internetu, internetového marketingu, internetových aplikací, informačních systémů, informačních technologií, počítačů a softwaru, poskytování vzdělávacích služeb v oblasti podnikání, informačních technologií, počítačů, marketingu a Internetu; (42) poskytování informací pomocí globální počítačové sítě v oblasti informačních technologií a počítačů, tvorba počítačových programů, aktualizace počítačových programů, instalace počítačových programů, počítačové programování, pronájem počítačového softwaru, tvorba počítačových systémů, konzultace v oblasti počítačového softwaru, hosting webových stránek, poskytování vyhledávačů pro Internet, pronájem webových serverů, umístění webových stránek, tvorba a správa webových stránek (pro třetí osoby), obnova počítačových dat (regenerace), grafický design, uchovávání a správa počítačových dat, vývoj a tvorba webových aplikací, eshopů, vývoj software, konzultační a poradenské služby v oblasti programování počítačů, informačních technologií, uchovávání a správy počítačových dat, tvorby a správy internetových stránek, eshopů a webových aplikací, pronájem počítačů a počítačových sítí

včetně software, poskytování konzultačních a poradenských služeb pomocí globální počítačové sítě v oblasti software, internetových aplikací, informačních systémů.

- (511) 35, 41, 42
(540)



- (111) **376018**
(220) 23.04.2019
(320) 23.04.2019
(442) 17.07.2019
(151) 23.10.2019
(730) **Agentura NANUM, s.r.o.**, Kovanecká 2284/21, Praha 9, Libeň, 19000, CZ
(740) Advokátní kancelář CINK a partneři, s. r. o., JUDr. Ing. Pavel Cink LL. M., Veleslavínova 363/33, Plzeň, Vnitřní Město, 30100
(210) O-555456
(510) (35) marketingové služby v oblasti restaurací; (39) rozvoz jídel restauracemi; (43) gastronomické služby, bistra (služby), zajišťování stravování a nápojů v bistrech, restaurace (služby), restaurace rychlého občerstvení (služby), restaurace s odnosem jídel s sebou, služby týkající se odnosu jídla s sebou, podávání jídel a nápojů pro hosty, služby týkající se přípravy jídel a nápojů, služby v oblasti pohostinství (potraviny a nápoje), zajišťování stravování a nápojů hostům v restauracích.
(511) 35, 39, 43
(540)



- (111) **376019**
(220) 23.04.2019
(320) 23.04.2019
(442) 17.07.2019
(151) 23.10.2019
(730) **ŠKODA AUTO a.s.**, tř. Václava Klementa 869, Mladá Boleslav, Mladá Boleslav II, 29301, CZ
(210) O-555503
(510) (12) automobily a jejich části a příslušenství, to vše ve třídě 12; (35) reklama, propagace, marketing, obchodní informace a rady pro spotřebitele ve výběru produktů a služeb, řízení obchodní činnosti, služby maloobchodu v oblasti automobilů, jejich částí a příslušenství.
(511) 12, 35
(540)

ŠTORE

- (111) **376020**
(220) 26.04.2019
(320) 26.04.2019
(442) 17.07.2019
(151) 23.10.2019
(730) **SILVINI s.r.o.**, U Louže 380, Zdisib, Přemýšlení, 25066, CZ

(740) Mgr. Jitka Vejražková, patentová zástupkyně, Podkovářská 6, Praha 9, 19000

(210) O-555596

(510) (25) oděvy, obuv a pokrývky hlavy určené pro sport, zejména pro cyklistiku, běhání, horolezectví, turistiku, camping a lyžování, včetně outdoorového oblečení, jako jsou cyklistické kalhoty, trika, dresy, bundy, čepice a šátky vhodné pro cyklistiku, cyklistické rukavice bez prstů, cyklistické pláštěnky, oděvnícké zboží z elastických tkanin se speciální úpravou, bundy sportovní s kapucí, kombinézy sportovní, mikiny, tepláky, sportovní soupravy a dresy, šortky, šátky, vesty, legíny, kamaše na boty, oděvy pletené, oděvy nepromokavé, větrovky, tílka, pulovry, vesty, opasky, šle, prádlo (osobní spodní), ponožky, čelenky, pásky absorbující pot, šály, rukavice; (28) sportovní potřeby v rámci této třídy, zejména pro cyklistiku, horolezectví, turistiku, camping, lyžování, včetně příslušenství a náhradních dílů; (35) prezentace výše uvedených výrobků uvedených ve třídách 25 a 28 prostřednictvím sdělovacích prostředků, prostřednictvím reklamy pro maloobchodní účely, maloobchodní služby vztahující se k výše uvedeným výrobkům třídy 25.

(511) 25, 28, 35

(540) **YOUR RIDE, YOUR CHOICE**

(111) **376021**

(220) 30.04.2019

(320) 30.04.2019

(442) 17.07.2019

(151) 23.10.2019

(730) **Oblivion Nutrition s.r.o.**, Korunní 2569/108, Praha 10, Vinohrady, 10100, CZ

(740) PatentCentrum Sedláč & Partners s.r.o., Okružní 2824, České Budějovice, České Budějovice 3, 37001

(210) O-555645

(591) Barevná

(510) (5) potravinové doplňky pro lidi, zejména sportovce, jmenovitě výživové doplňky, potravní doplňky a dietetické přípravky, nutraceutika jako dietní doplňky, antioxidační doplňky stravy, potravinové doplňky z glukózy, alginátové potravinové doplňky, proteinové potravinové doplňky, minerální doplňky stravy, potravinové doplňky obsahující enzymy, potravinové doplňky z lecitinu, kaseinové potravinové doplňky, potravinové doplňky z droždí, potravinové doplňky z propolisu, potravinové doplňky z pylu, minerální potravinové doplňky, výživové doplňky, vitamínové doplňky, probiotické doplňky, tekuté vitamínové doplňky, tekuté potravinové doplňky, potravinové doplňky s obsahem zinku, vitamíny a vitamínové přípravky, vitamínové tablety, smíšené vitamínové přípravky, želatinové vitamíny; (35) maloobchodní prodej potravinových a výživových doplňků pro sportovce prostřednictvím internetového portálu (e-shop), management a administrativní služby, reklamní, marketingové a propagační služby, zejména na internetu, maloobchodní prodej dietetických přípravků; (44) poradenství v oblasti výživy pro sportovce prostřednictvím internetového portálu.

(511) 5, 35, 44

(540)



(111) **376022**

(220) 03.05.2019

(320) 03.05.2019

(442) 17.07.2019

(151) 23.10.2019

(730) **Soare sekt a.s.**, Vídeňská 101/119, Brno, Dolní Heršpice, 61900, CZ

(740) Mgr. Jan Andrášek, Kopečná 241/20, Brno, 60200

(210) O-555734

(510) (32) piva, minerální vody, šumivé nápoje a jiné nápoje nealkoholické, nápoje a šťávy ovocné, sirupy a jiné přípravky k zhotovování nápojů; (33) alkoholické nápoje (s výjimkou pív).

(511) 32, 33

(540)



(111) **376023**

(220) 03.05.2019

(320) 03.05.2019

(442) 17.07.2019

(151) 23.10.2019

(730) **Borek Miloslav Ing.**, Návrší 2697/16, Šternberk, 78501, CZ

(740) Halaxová & Halaxová TETRAPAT, Mgr. Eva Halaxová, Jinonická 804/80, Praha 5, Košíře, 15800

(210) O-555735

(510) (6) kovové stavební a konstrukční materiály a prvky, kovové železářské zboží; (7) zařízení a stroje pro zemědělství, pro zemní práce, pro stavebnictví, pro těžbu ropy a plynu, důlní zařízení, čerpadla, kompresory a fukary, manipulační zařízení, stroje a obráběcí stroje na zpracování materiálů a pro výrobu, stroje a zařízení pro řezání, vrtání, broušení, ostření a úpravu povrchů, stroje na zametání a vysávání, na čištění, mytí a praní, části a příslušenství k uvedeným strojům a zařízením; (8) ruční nářadí a nástroje pro zpracování materiálů a pro výrobu, opravy a údržbu, zdvihací nástroje (ručně ovládané); (35) velkoobchod, maloobchod, a internetový obchod s výše uvedenými výrobky ve třídách 6, 7 a 8, služby obchodního zprostředkovávání a poradenství v oboru prodeje výše uvedených výrobků ve třídách 6, 7 a 8; (37) instalační a montážní služby, čištění, opravy a údržba, pronájem nástrojů, strojů, zařízení a vybavení pro stavebnictví, demolicí, úklid a údržbu.

(511) 6, 7, 8, 35, 37

(540)

BO-IMPORT

(111) **376024**

(220) 06.05.2019

(320) 06.05.2019

(442) 17.07.2019

(151) 23.10.2019

(730) **Pec Resort Invest a.s.**, Bohdalecká 1490/25, Praha 10, Michle, 10100, CZ

(210) O-555788

(510) (29) hotová jídla, chlazená a mražená jídla, lahůdky, sendviče, obložené chlebičky, výrobky teplé a studené kuchyně, vše převážně živočišného původu spadající do této třídy; (30) hotová jídla, chlazená a mražená jídla, lahůdky, sendviče, obložené chlebičky, výrobky teplé a studené kuchyně, vše převážně rostlinného původu spadající do této třídy; (43) služby rychlého občerstvení, restaurace, gastronomické služby, služby bister a barů.

(511) 29, 30, 43

(540)

meat and meet

(111) **376025**

(220) 06.05.2019

(320) 06.05.2019

(442) 17.07.2019

(151) 23.10.2019

(730) **Pec Resort Invest a.s.**, Bohdalecká 1490/25, Praha 10, Michle, 10100, CZ

(210) O-555789

(510) (9) strojně čitelné nosiče dat a záznamů (nahrané i nenahrané), informace na strojně čitelných nosičích, informace a záznamy v elektronické podobě, software, interaktivní a grafické programy, elektronická periodika, elektronické katalogy a jiné neperiodické produkty v elektronické podobě;

(16) periodické a neperiodické tiskoviny, jako noviny, katalogy, prospekty, kalendáře, mapy, atlasy, pohlednice, fotografie (tištěné), grafické reprodukce, časopisy, plakáty, letáky a jiné tištěné propagační, reklamní a informační materiály, obtisky, papírenské výrobky, jako obálky, samolepky, razítka, tiskopisy, vstupenky, šatní lístky, jídelní a nápojové listy, včetně obalů, figurky a jiné dekorativní předměty z papírové hmoty, odnosné tašky a sáčky z papíru a plastů jako obaly, papírové a plastové obaly všeho druhu, včetně obalů na nápoje a potraviny v jiné třídě neobsažené, papírové pivní tácky, výrobky z papíru, a to utěrky, ubrusy, ubrousky, ručníky, kapesníky a toaletní papír, psací potřeby, kancelářské potřeby (kromě nábytku), papírenské a polygrafické výrobky spadající do této třídy; (35) správa hotelů, marketing, marketingové studie, poskytování obchodních nebo podnikatelských informací, reklama (propagace), rozšiřování reklamních materiálů zákazníkům (letáky, prospekty, tisky, vzorky), pomoc při řízení obchodní činnosti, ekonomické poradenství týkající se provozu hotelů, gastronomických provozů a provozu léčebných a rekondičních zařízení; (36) pronájem nemovitostí, správa nemovitostí, pronájem bytů, směnárenské služby; (39) pronájem garáží, pronájem parkovacích ploch, doprava turistů, doprovázení turistů, organizování cestovních zájezdů, půjčování automobilů, motocyklů a jízdních kol, organizování a pořádání výletů a cest, průvodcovské služby, zajišťování jízdenek, místenek, letenek a lodních lístků, zajištění a zprostředkování přepravy osob, zavazadel a nákladů, pořádání poznávacích a vzdělávacích zájezdů; (41) pořádání a řízení pracovních setkání (školení), organizování a vedení kongresů, poskytování informací o možnostech rekreace, služby pro oddech a rekreaci, služby klubů zdraví (zdravotní a kondiční cvičení), půjčování sportovního nářadí a sportovních potřeb, provozování a pronájem fitness a sportovních zařízení, provoz a pronájem vzdělávacích, kulturních, společenských, zábavních nebo sportovních zařízení, provoz sportovních zařízení pro rekondici a regeneraci, organizování a pořádání vzdělávacích, výchovných, společenských, kulturních, zábavních nebo sportovních akcí, zajišťování vstupenek na sportovní, kulturní, společenské a jiné zábavní akce, výchovně-zábavní klubové služby; (43) služby zajišťující stravování a nápoje, pronajímání přechodného ubytování, ubytovací služby (hotely, penziony), rezervace přechodného ubytování, pronajímání jednacích místností, poskytování prostor pro pořádání akcí, dočasných kancelářských prostor a prostor pro jednání, půjčování židlí, stolů, prostírání, nápojového skla, poradenství v oboru provozování hotelů a gastronomických provozů; (44) salóny krásy, kadeřnické salóny, fyzioterapeutické služby, ošetrovatelské služby, zotavovny, sanatoria, služby péče o hygienu a krásu, služby vizážistů, masáže, zdravotní a lékařská péče, poradenské služby v oblasti dietologie, lázeňské a wellness služby, pronájem a provozování zařízení sloužících k regeneraci a rekondici a léčebné rehabilitaci, provozování a pronájem wellness zařízení.

(511) 9, 16, 35, 36, 39, 41, 43, 44
(540)

GRAND HOTEL
HRADEC

(111) **376026**
(220) 06.05.2019
(320) 06.05.2019
(442) 17.07.2019
(151) 23.10.2019
(730) **REJOICE s.r.o.**, Družstevní 262/25, Batelov, 58851, CZ
(740) Ing. Jarmila Javoříková, Slunečná 4566, Zlín, 76005
(210) O-555791
(510) (9) přístroje na zpracování dat, počítače, přenosné počítače, notebooky, tablety (počítače), počítačový software, počítačové programy, počítačové sítě, počítačové systémy, počítačové programy pro používání internetu a celosvětové sítě, počítačové komponenty, počítačové paměti, elektronické součásti, počítačové čipy, počítačové modemy, počítačové servery, počítačové tiskárny, počítačové klávesnice, monitory, počítačové disky, počítačové softwarové aplikace, ke stažení, elektronické časopisy, informační technologie a audiovizuální, multimediální a fotografické přístroje, mobily, mobilní aplikace, software pro mobilní telefony, telekomunikační přístroje, přístroje na záznam zvuku, přístroje na záznam obrazu, audiovizuální přístroje, paměťová zařízení a média, optické přístroje a nástroje, měřicí přístroje, elektronické přístroje na kontrolu, monitorovací přístroje, elektronické řídicí přístroje, pouzdra na telefony, pouzdra na přenos počítačů, pouzdra na brýle, brýle, sluneční brýle, brýle

pro sportovní účely, chrániče hlavy pro sport, ochranné helmy pro sportovní účely; (18) zavazadla, cestovní zavazadla, tašky, cestovní tašky, sportovní tašky, nákupní tašky, pracovní tašky, kufry, cestovní kufry, batohy, turistické batohy, školní batohy, školní tašky, aktovky, kabelky, univerzální peněženky, kožené tašky a peněženky, klíčenky, ledvinky, cestovní vaky, sportovní vaky, sedlářské výrobky, deštníky, slunečníky, hole turistické; (21) potřeby pro domácnost, kuchyňské potřeby, nádobí, kuchyňské nádoby, hrnce, misky, lahve, cestovní láhve, tepelné izolační nádoby (termosky), sklenice na pití, hrnky, šálky, misky, kuchyňské formy, kartáče, hřebeny; (24) textilie, látky, cestovní přikrývky, přikrývky (ložní), prošívání pokrývky, spací pytle, ložní prádlo, utěrky (textilní), ubrusy, závěsy, záclony; (25) oděvy, sportovní oděvy, sportovní dresy, tepláky, oděvy pro volný čas, trička, tílka, kalhoty, krátké kalhoty, košile, halenky (blůzy), bundy, vesty, kabáty, nepromokavé oděvy, pláštěnky, pokrývky hlavy, čepice, čelenky (oděvy), spodní prádlo, trenýrky, funkční spodní prádlo, plavky, župany, ponožky, rukavice, opasky, kožené oděvy, obuv, sportovní obuv, obuv pro volný čas, turistická obuv, domácí obuv, plážová obuv a sandály; (28) sportovní potřeby, sportovní potřeby a vybavení, sportovní chrániče, posilovači stroje, trenážery na cvičení, hračky, stavebnice (hračky), hry, modely (hračky); (35) reklama, reklamní služby poskytované prostřednictvím internetu, marketing, výrobkový marketing, internetový marketing, marketingový průzkum, obchodní průzkum, styk s veřejností, předvádění výrobků, podnikové organizační a ekonomické poradenství, obchodní poradenství, pomoc při řízení obchodní činnosti průmyslovým nebo obchodním firmám, automatizované zpracování dat, správa počítačových databází, administrativní služby, personální poradenství, obchodní management, předváděcí akce a výstavy pro reklamní a obchodní účely, modeling pro reklamní účely nebo podporu prodeje, služby řízení obchodní činnosti v oblasti elektronického obchodování, distribuce prospektů a vzorků, maloobchodní prodej oděvů, maloobchodní prodej obuvi, maloobchodní prodej sportovního vybavení, maloobchodní prodej zavazadel, služby on-line maloobchodních prodejen v oblasti oděvů, velkoobchodní prodej oblečení, velkoobchodní prodej sportovního vybavení, velkoobchodní prodej obuvi, velkoobchodní prodej zavazadel.

(511) 9, 18, 21, 24, 25, 28, 35
(540)



(111) **376027**
(220) 07.05.2019
(320) 07.05.2019
(442) 17.07.2019
(151) 23.10.2019
(730) **STEELO Furniture s.r.o.**, Rokycanova 368, Libochovice, 41117, CZ
(210) O-555818
(510) (35) maloobchodní služby zaměřené na prodej nábytku, maloobchodní prodej nábytku, velkoobchodní prodej nábytku; (40) zakázková výroba nábytku, výroba nábytku na zakázku a podle specifikace třetích osob.
(511) 35, 40
(540)

STEELO

(111) **376028**
(220) 09.05.2019
(320) 09.05.2019
(442) 17.07.2019
(151) 23.10.2019
(730) **TJ SOKOL TYRŠ BRNO**, Francouzská 421/87, Brno, Zábřovice, 60200, CZ
(210) O-555831
(510) (35) reklama, propagace, řízení obchodní činnosti, obchodní administrativa, kancelářské práce; (41) vzdělávání, školení, zábava, sportovní a kulturní činnost; (43) služby zajišťující stravování a nápoje, dočasné ubytování.
(511) 35, 41, 43

(540)



(111) **376029**
(220) 09.05.2019
(320) 09.05.2019
(442) 17.07.2019
(151) 23.10.2019
(730) **Novotný Robert Bc.**, Marie Podvalové 920/3, Praha 9, 19600, CZ

(210) O-555832
(510) (18) kůže, imitace kůže a výrobky z těchto materiálů, které nejsou zahrnuty do jiných tříd, a to cestovní zavazadla, kufry, brašny, kožené desky, kabely, tašky na boty, batohy, tašky na oděvy, kabelky, peněženky, peněženky na mince, klíčenky, aktovky na dokumenty, diplomatické kufry, náprsní tašky, pouzdra na kreditní karty, deštníky; (25) oděvy, obuv, pokrývky hlavy; (35) pomoc při provozování maloobchodu nebo oddělení obchodu prodávající pánskou, dámskou a dětskou obuv, doplňky obuvi, výrobky spojené s péčí o obuv, oděvy, kožené součásti, módní doplňky, zavazadla, kabelky a náprsní tašky.

(511) 18, 25, 35
(540)

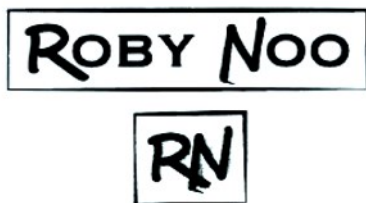

(111) **376030**
(220) 09.05.2019
(320) 09.05.2019
(442) 17.07.2019
(151) 23.10.2019
(730) **ŠKODA AUTO DigiLab s.r.o.**, Jankovcova 1603/47a, Praha 7, Holešovice, 17000, CZ
(740) **ROWAN LEGAL**, advokátní kancelář s.r.o., JUDr. Josef Donát LLM, advokát, Na Pankráci 1683/1683/127, Praha 4, Nusle, 14000

(210) O-555840
(591) Barevná
(510) (12) motorová vozidla, motorová vozidla provozovaná elektricky, pozemní vozidla, skútry; (39) nájemní a půjčovní služby motorových a pozemních vozidel, dopravní a přepravní činnosti, dopravní služby, pronájem příslušenství vozidel, pronájem pozemních a motorových vozidel prostřednictvím počítačové sítě (internetu).

(511) 12, 39
(540)

(540)

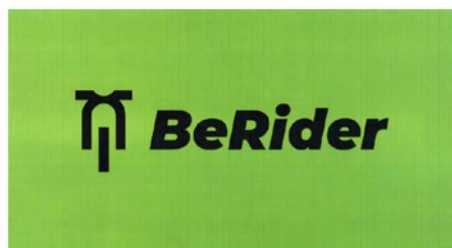

(111) **376031**
(220) 15.05.2019
(320) 15.05.2019
(442) 17.07.2019
(151) 23.10.2019
(730) **SK Slavia Praha - fotbal a.s.**, U Slavie 1540/2a, Praha 10, Vršovice, 10000, CZ

(740) Advokátní a patentová kancelář, JUDr. Aleš Zábrš, Na Beránce 2, Praha 6, 16000

(210) O-555942
(591) Barevná

(510) (14) pouzdra na šperky, hodiny a hodinky, klíčenky (ozdoby nebo přívěšky), přívěšky jako klenoty, ozdoby nebo na klíče, odznaky z drahých kovů; (16) výrobky z papíru a nosiče informací, a to tiskoviny, plakáty, samolepky, pohlednice, obalové materiály z plastických hmot; (18) deštníky, slunečníky, cestovní brašny, propagační předměty z kůže a její imitace; (21) skleněné ozdobné, užitkové a propagační předměty, a to sklenice, popelníky, džbánky, šálky, misky, vázy, talířky, miniatury, keramické výrobky; (24) vlajky z textilu; (25) oděvy a jejich součásti, a to trička, šály, čepice, kulichy, ponožky, bundy, sportovní dresy a jejich imitace; (35) inzertní a reklamní činnost, marketing; (41) výchovná a zábavní činnost, sportovní činnost a zprostředkovatelská činnost v oblasti sportu.

(511) 14, 16, 18, 21, 24, 25, 35, 41
(540)



(111) **376032**
(220) 15.05.2019
(320) 15.05.2019
(442) 17.07.2019
(151) 23.10.2019
(730) **UNIOS Pharma s.r.o.**, Robousy 188, Jičín, 50601, CZ
(740) Ing. Václav Kratochvíl, Husníkova 2086/22, Praha 5, Stodůlky, 15800

(210) O-555948
(510) (3) kosmetické přípravky všeho druhu, kosmetické prostředky, kosmetické výrobky, voňavkářské výrobky, mýdla, drogistické zboží; (5) přípravky farmaceutické, farmaceutické přípravky pro léčbu kostních chorob, dietetické doplňky potravy minerální, výživové a vitamínové přípravky, přípravky pro léčbu kloubů, kloubní výživa, přípravky obsahující stopové prvky, vše pro léčebné účely; (29) konzervované a solené potraviny zahrnuté do tř. 29, extrakty z chalu pro potravinářské účely, jedlá želatina, mléčné výrobky; (30) příchutě a přísady do potravin a nápojů s výjimkou esencí a éterických olejů, glukóza pro výživu, potraviny s vysokým obsahem vitamínů a minerálů vyrobené za účelem doplnění běžné stravy konzumenta, které mohou příznivě ovlivnit zdraví konzumenta, spadající do této třídy, přípravky určené k ochraně a regeneraci kloubů a pohybového aparátu, vše v rámci této třídy.

(511) 3, 5, 29, 30
(540)

Multíci KLAS

- (111) **376033**
(220) 15.05.2019
(320) 15.05.2019
(442) 17.07.2019
(151) 23.10.2019
(730) **Smejkal Karel**, Skleníky 556, Černá Hora, 67921, CZ
Molík František, Sedlešovice 109, Nový Šaldorf, Sedlešovice, 67181, CZ
(740) Ing. Michal Jupa, patentový zástupce, Na Baních 1385, Praha 5 - Zbraslav, 15600
Ing. Michal Jupa, patentový zástupce, Na Baních 1385, Praha 5 - Zbraslav, 15600
(210) O-555949
(510) (35) činnost podnikatelských, organizačních a ekonomických poradců v rámci této třídy, provozování a obchodní správa obchodního, skladového a nákupního centra, marketingové studie, průzkum trhu a marketing, služby administrativní povahy; (36) činnost realitní kanceláře, koupě, prodej a pronájem nemovitostí a zprostředkovatelská činnost v této oblasti, správa a pronájem nemovitého majetku, developerská činnost v oblasti nemovitého majetku, (koupě, pronájem a prodej nemovitostí), investorská činnost v oblasti nemovitého majetku, činnost realitních makléřů, koupě a prodej nemovitostí; (37) údržba nemovitostí, provádění staveb všeho druhu; (39) pronájem garáží, skladovacích prostor a ploch, parkovacích a odstavných ploch, zprostředkovatelská činnost ve výše uvedených oblastech v rámci této třídy.
(511) 35, 36, 37, 39
(540)



- (111) **376034**
(220) 15.05.2019
(320) 15.05.2019
(442) 17.07.2019
(151) 23.10.2019
(730) **Malínský Petr Ing.**, Petra Slezáka 547/4, Praha 8, Karlín, 18600, CZ
(210) O-555972
(510) (32) nealkoholické nápoje; (33) alkoholické nápoje; (41) galerijní činnosti, nakladatelství a vydavatelství, divadelní a koncertní činnost, konference, kongresy, vzdělávací přednášky, kulturní pořady, semináře, kinosál, klubové služby, plánování a organizování večírků, pronájem sálů, pronájem filmové techniky; (43) restaurace, stravovací služby, café bar, rauty, podávání jídel.
(511) 32, 33, 41, 43
(540)



- (111) **376035**
(220) 15.05.2019
(320) 15.05.2019
(442) 17.07.2019
(151) 23.10.2019
(730) **Malínský Petr Ing.**, Petra Slezáka 547/4, Praha 8, Karlín, 18600, CZ
(210) O-555973
(510) (16) razítka, štítky pro adresy, plakáty, podložky pod pивní sklenice, kalendáře, zápisníky (notesy), grafika, tiskopisy, pohlednice, papír dopisní,

paragony, papírové ubrousky, záložky do knih, kalendáře, samolepky, vložky papírové, štíty vývěsní z papíru nebo lepenky, samolepky; (35) vylepování plakátů, venkovní reklama, rozšiřování reklamních nebo inzertních materiálů, fotokopírování, předvádění zboží, rozšiřování reklamních materiálů zákazníkům (letáky, prospekty, tisky, vzorky), kopírování nebo rozmnožování (reprodukce) dokumentů, dokladů a podobně, aktualizování reklamních materiálů, pronájem reklamních materiálů, vydávání reklamních nebo náborových, propagačních a inzertních textů, reklama (propagace), rozhlasová reklama, styky s veřejností, televizní reklama, výklady (aranžování), reklamní agentury, organizování výstav (komerčních nebo reklamních), pronájem reklamních ploch, inzerce poštou, agentury umělecké (obchodní vedení), pořádání veletrhů pro obchodní a reklamní účely, prezentace výrobků v komunikačních médiích pro účely maloobchodu, psaní reklamních textů, služby v oblasti grafické úpravy pro reklamní účely, vyhledávání sponzorů; (36) shromažďování prostředků pro dobročinné účely, organizování dobročinných sbírek, finanční sponzorování; (41) zábava, pobavení, služby v oblasti estrád, filmová studia, organizace soutěží (vzdělávacích nebo zábavných), soutěže (organizování vzdělávacích a sportovních), korespondenční kurzy, pronájem kinematografických filmů, filmová tvorba, knihovny, půjčovny knih, vydávání knih, výroba rozhlasových a televizních programů, orchestry (služby poskytované), divadelní představení, televizní zábava, provozování sportovních zařízení, umělecké a módní agentury, služby klubové (výchovné zábavné), organizování a vedení kolokvií, organizování a vedení konferencí, organizování a vedení kongresů, diskotéky (služby), informace o výchově a vzdělávání, organizování kulturních nebo vzdělávacích výstav, organizování živých představení a vystoupení, filmové projekce, plánování a organizování večírků, praktický výcvik, provozování muzeí, nahrávací studia (služby), půjčování videopásek, organizování a vedení seminářů, organizování a vedení symposií, výroba video filmů, školení (pořádání a řízení), organizace představení (manažerské služby), vydávání elektronických knih a časopisů on-line, fotografování na mikrofilm, organizování a pořádání koncertů, kaligrafické služby; (43) zásobování, kavárny, jídelny, závodní jídelny, pronajímání a přechodné ubytování, hotelové služby, restaurace, samoobslužné restaurace, automaty rychlého občerstvení, bufety, barové služby, rezervace přechodného ubytování, půjčování židlí, stolů, prostírání, nápojového skla, pronajímání jednacích místností.

(511) 16, 35, 36, 41, 43

(540)

PALÁC AVENTIN

- (111) **376036**
(220) 16.05.2019
(320) 16.05.2019
(442) 17.07.2019
(151) 23.10.2019
(730) **Zahradník Petr Mgr.**, Na Skalce 1047/1, Praha 5, 15000, CZ
(210) O-555981
(510) (10) diagnostické přístroje pro lékařské účely, fyzioterapeutické přístroje a pomůcky, ortopedické pomůcky, rehabilitační přístroje a pomůcky pro lékařské účely; (16) knihy, periodika, plakáty, prospekty, publikace, tiskoviny; (41) vzdělávání, školení, zábava, kulturní a sportovní činnosti, pořádání a vedení konferencí, pořádání a vedení osobních vzdělávacích fór, pořádání a vedení seminářů, pořádání a vedení workshopů (školení), praktický výcvik (předvádění), profesní rekvalifikace, služby klubů zdraví (zdravotní a kondiční cvičení), školení, vedení kurzů kondičního cvičení; (44) služby kliniky nebo sanatoria, lázeňské služby, alternativní medicína, fyzioterapie, rehabilitace, lékařské služby, masáže, ošetrovatelské služby, terapeutické služby, zdravotní péče, zdravotní a farmaceutické poradenství, telemedicínské služby.

(511) 10, 16, 41, 44

(540)

SPINEZIO

- (111) **376037**
(220) 16.05.2019
(320) 16.05.2019
(442) 17.07.2019
(151) 23.10.2019
(730) **Zahradník Petr Mgr.**, Na Skalce 1047/1, Praha 5, 15000, CZ
(210) O-555982
(591) Barevná

- (510) (10) diagnostické přístroje pro lékařské účely, fyzioterapeutické přístroje a pomůcky, ortopedické pomůcky, rehabilitační přístroje a pomůcky pro lékařské účely; (16) knihy, periodika, plakáty, prospekty, publikace, tiskoviny; (41) vzdělávání, školení, zábava, kulturní a sportovní činnosti, pořádání a vedení konferencí, pořádání a vedení osobních vzdělávacích fór, pořádání a vedení seminářů, pořádání a vedení workshopů (školení), praktický výcvik (předvádění), profesní rekvalifikace, služby klubů zdraví (zdravotní a kondiční cvičení), školení, vedení kurzů kondičního cvičení; (44) služby kliniky nebo sanatoria, lázeňské služby, alternativní medicína, fyzioterapie, rehabilitace, lékařské služby, masáže, ošetrovatelské služby, terapeutické služby, zdravotní péče, zdravotní a farmaceutické poradenství, telemedicinské služby.
- (511) 10, 16, 41, 44
(540)



- (111) **376038**
(220) 27.05.2019
(320) 27.05.2019
(442) 17.07.2019
(151) 23.10.2019
(730) **HANOKA s.r.o.**, Olomoucká 1193/61a, Brno, Černovice, 62700, CZ
(740) Mgr. David Müller, Filipova 2016/6, Praha 4, Chodov, 14800
(210) O-556210
(510) (43) restaurace, restaurační služby v oblasti rychlého občerstvení, bistra (služby), restaurace s odnosem jídel s sebou, cateringové služby zaměřené na zásobování jídlem.
- (511) 43
(540)

CHUŤ HANOI

- (111) **376039**
(220) 27.05.2019
(320) 27.05.2019
(442) 17.07.2019
(151) 23.10.2019
(730) **Landa Petr**, Řezníčkova 220, Kojetice u Prahy, 25072, CZ
(740) PROPATENT, Ing. Vlasta Sedláčková, Pod Pekařkou 107/1, Praha 4, Podolí, 14700
(210) O-556211
(510) (29) maso, ryby, drůbež a zvěřina, masné výrobky, paštiky, masové krémy, uzeniny; (30) omáčky (k ochucení), hořčice, ocet, koření; (35) zprostředkování obchodní činnosti s výrobky uvedenými výše ve třídách 29 a 30, reklama, propagace, management, export, import.
- (511) 29, 30, 35
(540)

UZENINY KOŘÍNEK

- (111) **376040**
(220) 28.05.2019
(320) 28.05.2019
(442) 17.07.2019
(151) 23.10.2019
(730) **Nesněženo.cz s.r.o.**, Nové sady 988/2, Brno, Staré Brno, 60200, CZ
(210) O-556224
(510) (16) balicí materiály vyrobené z papíru, balicí materiály z lepenky, balicí materiály z plastu, balicí nádoby z lepenky, balicí tašky, sáčky z papíru, časopisy, publikace, dárkové papírenské zboží, dřevitá lepenka, dřevitý papír, drsné papírové ubrousky pro toaletní účely, etikety z lepenky, etikety z papíru, fólie na balení potravin, grafická znázornění, grafické kresby, grafické reprodukce, grafické tisky, grafické znaky na kopírování, hedvábný papír, hlavičkový dopisní papír, hygienické papírové ručníky, informační brožury, informační dopisy, informační prospekty, jednorázové ubrousky, jídelní lístky, jmenovky, jmenovky na stůl, kapesníky, ubrousky, kartičky na poznámky, kartón, kartonové balicí krabice, kartonové krabice,

kartonové krabice na dorty, kartonové obaly, kartonové podtácky, kartonové přepravní kontejnery, kartonové stolní prostírání, kartony na vejce, kartony z lepenky na balení, katalogy, koktejlové podtácky z papíru, kornouty z papíru, krabice (kartony) vyrobené z vlnité lepenky, krabice lepenkové, krabice na balení (kartonové), krabice na balení (lepenka), krabice z vlnité lepenky (papírové), krabice vyrobené z dřevovláknité desky, krabice vyrobené z papíru, krabice z dřevovláknitých (dřevotřískových) desek, krabice z lepenky, krabice z lepenky, kartonu nebo z papíru, krabice z lepenky nebo papíru, krabice z papíru, krabice z papíru nebo lepenky, krabice z vlnité lepenky, křídový papír, kroužkové bloky, kroužkové zápisníky, krycí karton pro vlnitou lepenku, krycí papír, kuchyňský papír, lepenka, lepenka na balení, lepenka z manilového papíru, lepenkové balicí materiály, lepenkové kartony na balení, lepící papírové etikety, lepící papír, lepící natíštěné etikety, lepenkové stolní prostírání, lepenkové obalové krabice, lepenkové nebo papírové krabice, lepenkové krabice pro vystavování výrobků, lepenkové krabice na pizzu, lepenkové krabice na balení, lepící pásy, lepící plastová fólie na balení, lepící poznámkové bloky, letáky, listy absorpčního papíru nebo plastu pro balení potravin, listy papíru nebo plastu sloužící k regulaci vlhkosti pro balení potravin, listy z recyklované celulózy pro balení, nádoby z lepenky, nádoby z lepenky na balení, nádoby z regenerované celulózy [jako obaly], nádoby z vlnitého materiálu, nákupní tašky, nákupní tašky z papíru, nálepky, nálepky z papíru, nepromastitelný papír, navštívenky, návrhy vzorů a výšivek, obálky, obalové materiály z kartonu, obalové materiály vyrobené z recyklovaného papíru, obalové fólie z plastických hmot, obalové fólie na potraviny, obálky z manilového papíru, obalové materiály z lepenky, obalové materiály ze škrobů, obalové nádoby z papíru, obaly na lahve z lepenky nebo papíru, obaly na potraviny, ozdoby z lepenky na potraviny, papír na balení potravin, papírenské výrobky, papírová prostírání, papírová stolní prostírání, papírové archy na balení, papírové bannery, papírové bryndáčky, papírové etikety, papírové identifikační štítky, papírové kapesníky, papírové kornouty, papírové krabice pro dodání zboží, papírové lepící pásy [kancelářské potřeby], papírové nádoby na balení, papírové nákupní tašky, papírové nálepky, papírové nebo plastové absorpční fólie na balení potravin, papírové nebo plastové listy na kontrolu vlhkosti při balení potravin, papírové nebo plastové sáčky a tašky na balení (obálky, pytlíky), papírové nebo plastové svaččinové sáčky, papírové ozdoby na potraviny, papírové přepravky na potraviny, papírové podtácky pod nápojové sklenice, papírové sáčky na balení, papírové štítky, papírové stolní ubrousky, papírové vložky a vložky, pásy na potravinové sáčky pro použití do mrazniček, papírové vývěsní tabule, pивní tácky, plakáty, plastová fólie na balení potravin, plastové balicí materiály, plastové balicí tašky, plastové fólie na obalování, plastové nákupní tašky, plastové obalové materiály na sendviče, plastové sáčky a obaly, plastové sáčky na balení, plastové sáčky na sendviče, plastové sáčky na skladování potravin k domácímu použití, podložky pod nádoby z papíru, potravinářský papír, potištěné papírníkové zboží, poukazy, poutače z papíru nebo lepenky, pozvánky, programy akcí a událostí, propagační publikace, prostírání z kartonu, prostírání z lepenky, prostírání z papíru, razítka, sáčky [obálky, váčky] z papíru nebo plastických hmot na balení, sáčky na úpravu jídla v mikrovlnné troubě, sáčky na balení vyrobené z biologicky rozložitelného plastu, sáčky na balení vyrobené z biologicky rozložitelného papíru, šablony pro zdobení jídel a nápojů, seznamy (rejstříky), skládací kartonové krabice, skládací lepenkové krabice, skládací papírové krabice, skladovací nádoby z papíru, tašky (obaly, pytlíky) z plastu, tištěná periodika, tištěné balicí materiály z papíru, tištěné kartonové pozvánky, tištěné informační karty, tištěné informační listy, tištěné papírové cedule, tištěné propagační materiály, tištěné poukazy, tištěné pozvánky, tištěné papírové štítky, tištěné vstupenky na akce, tužky, visačky na lahve, z papíru nebo lepenky, vzduchotěsné obaly z lepenky, washí pásy; (35) administrativa prodeje, administrativní pomoc v rámci reagování na výzvy k podávání nabídek, administrativní služby, administrativní služby v oblasti vyřizování požadavků, administrativní služby v oblasti příjmu prodejních objednávek, administrativní zpracování počítačových nákupních objednávek, administrativní zpracování nákupních objednávek zadaných telefonicky nebo přes počítač, aktualizace reklamních informací v počítačové databázi, aktualizace obchodních informací v počítačové databázi, aktualizace a údržba dat v počítačových databázích, administrativní zpracování objednávek, administrativní zpracování dat, aktualizace reklamních materiálů, analýza cen, analýza a průzkum trhu, analýza průzkumu trhu, analýza reakcí zákazníků, analýza reklamy, analýzy v oblasti marketingu, analýzy obchodních informací, cenové nabídky na zboží a služby, automatizované zpracování dat, cenové srovnávání, cenové průzkumy, cílené zasilání reklamních materiálů, cílený marketing, digitální reklamní služby, digitální marketing, distribuční propagačních materiálů, evidence záznamů pro firmy, event marketing (získávání zákazníků pořádaním akcí), elektronické zpracování dat, ekonomické prognózy a

analýzy, fakturace, hodnocení dopadu reklamy na cílové skupiny, hodnocení obchodní činnosti, hodnocení obchodních příležitostí, informace o marketingu, informace o obchodních záležitostech, kancelářské služby pro elektronický sběr dat, kancelářské služby pro elektronickou manipulaci s daty, inzertní služby poskytované přes internet, internetový marketing, informační služby vztahující se k reklamě, kontrola zboží vedeného v databázích, kancelářské služby pro elektronické shromažďování dat, konzultace v oblasti reklamy a marketingu, konzultace v oboru koupí, konzultační a poradenské služby a pomoc v oblasti reklamní, marketingové a propagační činnosti, maloobchodní prodej papírového zboží, maloobchodní služby v oblasti potravin, maloobchodní služby týkající se alkoholických nápojů (s výjimkou piva) poskytované prostřednictvím celosvětových počítačových sítí, maloobchodní služby týkající se potravin poskytované prostřednictvím celosvětových počítačových sítí, maloobchodní služby týkající se nealkoholických nápojů poskytované prostřednictvím celosvětových počítačových sítí, maloobchodní služby vztahující se k potravinám, maloobchodní zásilkové služby týkající se potravin, maloobchodní zásilkové služby týkající se alkoholických nápojů (s výjimkou piva), maloobchodní zásilkové služby týkající se nealkoholických nápojů, maloobchodní služby zaměřené na papírenské zboží, marketing zboží a služeb pro třetí osoby, marketingové konzultační služby, marketingové poradenské služby, marketingové služby poskytované prostřednictvím digitálních sítí, marketingové služby v oblasti restaurací, nákup zboží a služeb pro jiné podniky, nahrávání video nahrávek pro reklamní účely, nákupní objednávky (administrativní zpracování), návrh reklamních materiálů, obchodně-propagační služby, obchodní informační služby poskytované prostřednictvím globální počítačové sítě nebo internetu, obchodní informační služby dodávané online z počítačové databáze nebo z internetu, obchodní poradenské služby vztahující se k provozování bufetů, obchodní poradenství pro firmy, obchodní poradenství pro jednotlivce, obchodní poradenství týkající se reklamy, obchodní poradenství v oblasti propagační činnosti, obchodní propagace, reklama, obchodní průzkum a průzkum trhu, obchodní zprostředkovatelské služby, obstarání obchodních informací, odborné konzultace týkající se marketingu, online služby zpracování dat, online reklamní a marketingové služby, online reklama prostřednictvím počítačových komunikačních sítí, online objednávkové služby, online objednávkové služby oděšky jídla z restaurací a jeho donášky, online inzerce v počítačové síti, organizace zákaznických věrnostních programů pro komerční, propagační nebo reklamní účely, organizování, provozování a kontrola pobídkových systémů, organizování, provozování a kontrola zákaznických věrnostních programů, ověřování zpracování dat, počítačové sestavování seznamů objednávek, počítačové on-line objednávky, počítačové objednávání zboží, počítačové obchodní průzkumy, počítačové obchodně informační služby, počítačová správa zboží, počítačová propagace obchodní činnosti, počítačové zpracování dat, podpora prodeje jiných osob, podpora prodeje, podpora prodeje prostřednictvím zákaznických věrnostních programů, podpora prodeje služeb (jménem třetích osob) prostřednictvím zajištění reklamy, pomoc v oblasti obchodního řízení při provozování restaurací, poradenské a konzultační služby v oblasti zásobování zbožím pro jiné subjekty, poradenské služby ohledně elektronického zpracování dat, poradenské služby ohledně propagace prodeje, poradenské služby ohledně podnikové identity, poradenské služby ohledně styku s veřejností, poradenské služby vztahující se k propagaci prodeje, poradenské služby v oblasti internetového marketingu, poradenství týkající se vztahů s veřejností, poradenství týkající se komunikačních strategií v oblasti vztahů s veřejností, poradenství týkající se komunikačních strategií v oblasti reklamy, poradenství v oblasti budování firemní image, poradenství v otázkách obchodní taktiky, poradenství vztahující se k propagaci prodeje, poskytování a pronájem reklamního prostoru, poskytování a pronajímání reklamního prostoru na internetu, poskytování informací o podnikových a obchodních kontaktech prostřednictvím internetu, poskytování informací o komerčních podnicích a komerčních informacích prostřednictvím globální počítačové sítě, poskytování informací a rad zákazníkům v souvislosti s výběrem výrobků a koupí zboží, poskytování informací vztahujících se ke zpracování dat, poskytování informací spotřebitelům v souvislosti s potravinami a nápoji, poskytování obchodního prostoru on-line pro nakupující a prodávající výrobků a služeb, poskytování on-line tržního prostoru pro subjekty nakupující a prodávající výrobky a pro subjekty požadující či nabízející služby, poskytování reklamního prostoru na celosvětové počítačové síti, poskytování reklamního prostoru elektronickými prostředky a celosvětovými informačními sítěmi, poskytování prostor, času a médií pro reklamu, poskytování zákaznických informací o produktech prostřednictvím internetu, prezentace výrobků v komunikačních médiích pro účely maloobchodu, příprava a pořádání bleších trhů, příprava a pořádání marketingových akcí, příprava a

prezentace audiovizuálních ukázek pro reklamní účely, příprava a umístění inzerátů, příprava propagačních a obchodních materiálů pro jiné subjekty, příprava obchodních reklamních textů, příprava ekonomických výkazů, příprava reklam, produktový marketing, pronájem reklamního prostoru na internetu, pronájem reklamního prostoru on-line, propagace výrobků a služeb jiných subjektů prostřednictvím reklamy na internetových stránkách, provádění obchodních průzkumů, provádění marketingových studií, propagace zboží a služeb pro třetí osoby prostřednictvím globální počítačové sítě, provozování online trhu pro kupující a prodejce výrobků a služeb, publikování reklamních, inzertních, propagačních textů, reklama, marketing a propagační služby, reklama zasíláním on-line propagace třetím stranám prostřednictvím elektronických komunikačních sítí, reklamní služby poskytované prostřednictvím databáze, reklamní služby v oblasti propagace prodeje nápojů, reklamní služby zvyšující povědomí veřejnosti o výhodách místního nakupování, řízení počítačových databází, sběr a systemizace dat z obchodní a podnikatelské činnosti, rozšiřování reklamních marketingových a propagačních materiálů, sestavování reklamních inzerátů k použití na internetu, šíření reklamních, marketingových a propagačních materiálů, šíření reklamních materiálů on-line, sjednávání a uzavírání obchodních transakcí pro třetí strany, sjednávání a uzavírání obchodních transakcí pro třetí strany prostřednictvím telekomunikačních systémů, sledování objemu prodeje pro třetí osoby, sjednávání smluv o nákupu a prodeji pro třetí strany, sjednávání obchodních smluv pro jiné osoby, služby obchodního zastoupení, služby online zpracování dat, služby profesního networkingu, služby pro vyhledávání zboží vedeného v databázích, služby předvádění výrobků a vystavování zboží, služby řízení obchodní činnosti v oblasti elektronického obchodování, služby v oblasti grafické úpravy pro reklamní účely, služby v oblasti obchodní správy vztahující se k internetovému prodeji, služby zpracování dat, služby zpracování a psaní textů, služby vkládání dat, správa databází, spojování on-line reklamní sítě pro připojení inzerentů na webové stránky, správa programů pobídek na podporu prodeje, srovnávání cen, správa věrnostních programů, vedení počítačové evidence, vedení, pořádání a organizování obchodních přehlídek a veletrhů k obchodním a reklamním účelům, velkoobchodní prodej alkoholických nápojů s výjimkou piva, velkoobchodní prodej piva, velkoobchodní prodej nealkoholických nápojů, velkoobchodní prodej vybavení pro vaření jídel, vyhledávání informací o firmách, vývoj marketingových strategií a koncepcí, záznam a zpracování dat, zprostředkování a uzavírání obchodních transakcí pro třetí osoby, zprostředkování dohod týkajících se prodeje a nákupu zboží, zprostředkování obchodních informací, zprostředkování obchodů, zprostředkování obchodů pro třetí strany, zprostředkování smluv týkajících se nákupu a prodeje zboží, zprostředkování smluv pro třetí osoby v oblasti prodeje zboží, zprostředkování smluv na nákup a prodej zboží; (43) bary, bistra (služby), bufety, bufetové služby, catering - jídlo a nápoje pro instituce, catering - jídlo a nápoje pro bankety, cateringové služby pro exteriér, gastronomické služby, kavárna, kavárny (služby), jídelny, informace o restauracích (služby), pizzerie, podávání jídel a nápojů, pohostinství (služby), poradenské služby v oblasti přípravy jídel, poradenské služby týkající se potravin, poskytování informací o barových službách, poskytování informací vztahujících se k barům, poskytování informací vztahujících se k restauracím, poskytování informací vztahujících se k přípravě jídel a nápojů, poskytování jídel a nápojů v restauracích, poskytování recenzí restaurací a barů, poskytování jídla a nápojů, příprava japonských jídel pro okamžitou spotřebu, příprava pokrmů, příprava jídel, příprava španělských jídel pro okamžitou spotřebu, restaurace, restaurace (služby), restaurační a barové služby, restaurační služby, restaurační služby v oblasti rychlého občerstvení, rezervační služby pro objednávku jídel, služby kaváren, služby dodávání nápojů, služby dodávání jídel k okamžité spotřebě, služby ochutnávky vín (zajištění nápojů), služby poskytující jídlo a nápoje s možností odnosu, služby týkající se jídel na odnos s sebou, služby týkající se odnosu jídla s sebou, služby týkající se přípravy jídel a nápojů, služby týkající se restaurací s prodejem jídel s sebou, služby vináren, služby v oblasti přípravy jídel, služby v oblasti pohostinství (potravin a nápoje), tapas bary.

(511) 16, 35, 43

(540)

Nesněženo

(111) **376041**

(220) 29.05.2019

(320) 29.05.2019

(442) 17.07.2019

(151) 23.10.2019

(730) **British American Tobacco (Brands) Limited**, Globe House, 4 Temple Place, London WC2R 2PG, GB

(740) Baker & McKenzie s.r.o., advokátní kancelář, JUDr. Jiří Čermák, Klimentská 46/1216, Praha 1, 11002

(210) O-556251

(591) Barevná

(510) (34) cigarety, tabák surový nebo zpracovaný, tabák k vlastnímu ubalení, dýmkový tabák, tabákové výrobky, náhražky tabáku (nikoli pro lékařské účely), doutníky, doutníčky, zapalovače cigaret, zapalovače doutníků, zápalky, kuřácké potřeby, cigaretový papír, cigaretové dutinky, cigaretové filtry, kapesní strojky na balení cigaret, ruční stroje pro vkládání tabáku do papírových dutinek, elektronické cigarety, kapaliny pro elektronické cigarety, tabákové výrobky pro účely zahřívání.

(511) 34

(540)

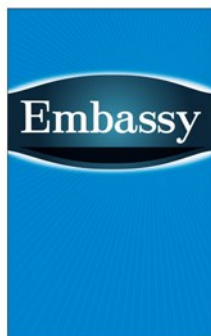

(111) **376042**

(220) 29.05.2019

(320) 29.05.2019

(442) 17.07.2019

(511) 23.10.2019

(730) **Perfektra - Mária Vančová**, Partizánska cesta 97, Banská Bystrica, 97401, SK

(210) O-556256

(510) (5) potraviny a nápoje pro zvláštní výživu k léčebným účelům, potraviny a nápoje léčebné, diabetické přípravky pro nápoje a pro léčebné účely, potraviny pro batolata; (30) káva, čaj, kakao, cukr, rýže, sirupy a melasy, med, tapioka, kávové náhražky, přípravky z obilnin a ovesných vloček.

(511) 5, 30

(540)

Černý záznak

(111) **376043**

(220) 29.05.2019

(320) 29.05.2019

(442) 17.07.2019

(511) 23.10.2019

(730) **ŠKODA AUTO a.s.**, tř. Václava Klementa 869, Mladá Boleslav, Mladá Boleslav II, 29301, CZ

(210) O-556258

(510) (12) vozidla a jejich části a příslušenství, zejména automobily, motocykly a jízdní kola.

(511) 12

(540)



(111) **376044**

(220) 29.05.2019

(320) 29.05.2019

(442) 17.07.2019

(511) 23.10.2019

(730) **Továrková Alena Ing.**, Studentská 191, Poděbrady, 29001, CZ

(740) **BOHEMIA PATENT**, Ing. Jana Vandělíková, Vodičkova 791/41, Praha 1, Nové Město, 11000

(210) O-556262

(510) (2) toner, barviva, pigmenty a tiskárenské barvy, kazety naplněné tonerem, inkoust [toner] do kopírek, tonery do kopírovacích strojů a zařízení, toner v kazetách, tiskařský toner, toner do tiskáren, tonerové náplně používané do fotografických fotokopírek, tonerové kazety k použití s počítačem, tonerové náplně používané do kopírovacích strojů, tonerové náplně do laserových tiskáren (plně), tonerové náplně do inkoustových tiskáren, plně, toner v kazetách k použití do počítačových tiskařských zařízení; (9) tiskárny, tonerové kazety (prázdné) pro laserové tiskárny, nahraný obsah (počítačové programy, data a informace), kopírovací přístroje, informační technologie a audiovizuální, multimediální a fotografické přístroje, fotokopírovací stroje, inkoustové cartridge, bez náplně, do fotokopírek, prázdné tonerové kazety do fotokopírek, periferní zařízení přizpůsobená k použití s počítači a jinými chytrými zařízeními, aplikační software, kancelářské a podnikové aplikace, laserové tiskárny, inkoustové tiskárny, tiskárny k počítačům; (30) káva, kávové příchutě a aroma, mletá a zrnková káva, kávové směsi, nápoje obsahující kávu, kávové extrakty, kávové náhražky a extrakty z kávových náhražek, instantní káva a nápoje na bázi kávy, káva bez kofeinu, extrakty z kávy bez kofeinu, cikorka a extrakty z cikorky, kakao, nápoje obsahující kakao, kakaové výrobky, ledová káva; (35) reklamní, marketingové a propagační služby, kancelářské služby, reprografické služby, obchodní zprostředkovatelské služby a obchodní informace pro spotřebitele, maloobchod a velkoobchod, velkoobchodní služby, to vše v souvislosti s počítačovým softwarem, obchodní informační služby poskytované přes Internet, poskytování zákaznických informací o produktech prostřednictvím Internetu; (37) opakované plnění a doplňování tonerových kazet, čištění, instalace, montáž, údržba a opravy počítačového hardwaru a telekomunikačních přístrojů, opakované plnění inkoustových tonerových kazet, opětovné doplňování prázdných tonerových kazet, opakované doplňování inkoustů; (38) spoje, provozování spojových sítí, komunikace, telekomunikace, poskytování telekomunikační služby přenosu dat a dalších informací, provozování datové sítě, služby zprostředkování přístupu k počítačové síti, služby internetu, služby zabezpečující audiovizuální komunikaci prostřednictvím informačních a telekomunikačních sítí, zejména počítačové sítě Internet, satelitu, pozemních stanic a sítí VSAT, rozšiřování, zveřejňování a přenos informací, dat a zpráv prostřednictvím informačních a telekomunikačních prostředků a sítí, šíření elektronických časopisů, elektronických periodik, knih a dalších tiskovin v elektronické podobě prostřednictvím počítačové sítě a pomocí satelitů, organizační a technické zabezpečování televizního vysílání, šíření audiovizuálních děl, vysílání a přenos televizních programů, služby televizního vysílání televizních programů, pronájem zařízení pro přenos informací, pro přenos zpráv, konzultační a poradenská činnost ve výše uvedených oblastech; (40) recyklace toneru, úprava a zpracování plastových materiálů, zpracování a úprava materiálů (informace o -).

(511) 2, 9, 30, 35, 37, 38, 40

(540)



- (111) **376045**
(220) 30.05.2019
(320) 30.05.2019
(442) 17.07.2019
(151) 23.10.2019
(730) **PQ PARTNERS LIMITED**, Athinon 5, Nicosia, CY
(740) JUDr. Tomáš Vymazal, advokát, Wellnerova 1322/3c, Olomouc, Nová Ulice, 77900
(210) O-556269
(591) Barevná
(510) (3) kosmetické přípravky, parfumerie, přípravky pro osobní hygienu, přípravky pro ústní hygienu, přípravky pro osobní hygienu a kosmetické přípravky, vonné oleje a aromatické výtažky, mýdla a gely, přípravky do koupele, deodoranty a antiperspiranty, přípravky pro péči o pleť, oči a nehty, přípravky pro péči o vlasy; (5) potravní doplňky a dietetické přípravky, zubní přípravky a výrobky a léčebné zubní pasty, hygienické přípravky a výrobky, léčebná a dezinfekční mýdla a čisticí přípravky, dezinfekční a antiseptické přípravky, léčiva a veterinární přípravky a výrobky, farmaceutické přípravky a přírodní léčiva, obvazy, obvazový materiál a aplikátory léčebných přípravků; (10) zařízení pro léčbu pohybového aparátu, potřeby na ochranu sluchu, pomůcky na krmení a dudlíky, sexuální pomůcky, lékařské a veterinární přístroje a nástroje, oděvy a obuv pro lékařské a léčebné účely, protetické výrobky a umělé implantáty, ortopedické a pohybové pomůcky, masážní přístroje, zařízení pro fyzioterapii a rehabilitaci.
(511) 3, 5, 10
(540)



- (111) **376046**
(220) 30.05.2019
(320) 30.05.2019
(442) 17.07.2019
(151) 23.10.2019
(730) **Zámečník Luboš**, Růžová 970/7, Praha 1, 11000, CZ
(210) O-556271
(510) (25) oděvy, obuv, pokrývky hlavy, šátky, spodní prádlo, ponožky; (28) golfové míče, míče na míčové hry, míče na hraní; (39) zprostředkování přepravy, zprostředkování dopravy, zařizování přepravy osob pro jiné osoby prostřednictvím online aplikace, pronájem garáží, parkovacích míst.
(511) 25, 28, 39

(540)



- (111) **376047**
(220) 31.05.2019
(320) 31.05.2019
(442) 17.07.2019
(151) 23.10.2019
(730) **GRANOFYT s.r.o.**, Plzeňská 43, Chrástřany, 25219, CZ
(210) O-556313
(510) (31) krmiva pro zvířata obsahující seno sušené na vzduchu, krmiva pro zvířata obsahující seno.
(511) 31
(540)

Lučenka

- (111) **376048**
(220) 04.06.2019
(320) 04.06.2019
(442) 17.07.2019
(151) 23.10.2019
(730) **HC VÍTKOVICE RIDERA, spolek**, Ruská 3077/135, Ostrava, Zábřeh, 70030, CZ
(740) Mgr. Lukáš Mrázek, advokát, Preslova 361/9, Ostrava, Moravská Ostrava a Přívoz, 70200
(210) O-556355
(591) Barevná
(510) (14) budíky, hodinky, hodinky náramkové, ozdobné jehlice, jehlice (šperky), klíčenky (bižuterie), knoflíky (manžetové), kravaty (jehlice do -), kravaty (spony do -), medaile, mince, odznaky z drahých kovů, ozdoby (šperky), prsteny, přívěsky (šperky), špendlíky (šperky), špendlíky do kravaty, umělecká díla z drahých kovů; (16) alba, archy papíru, blahopřání, bloky (papírnické výrobky), brožury, časopisy (periodika), dopisní papír, etikety, kromě textilních, formuláře, fotografie (tištěné), grafické reprodukce, obchodní karty jiné než pro hry, knihy, nože na papír (kancelářské potřeby), obálky (papírnické výrobky), obaly na spisy, obrazy, obtisky, papír, papír pergamenový, papírenské výrobky, pera (kancelářské potřeby), plakáty, podložky (psací -), podložky na stůl papírové, pohlednice, pořadače (spisové obaly), potřeby na psaní, prospekty, psací soupravy (sada psacích potřeb), razítka, rejstříky (seznamy), ročenky, tiskoviny, tištěné publikace, vlajky (papírové -), výrobky papírenské, zápisníky (notesy); (18) aktovky (kožená galanterie), batohy, deštníky, imitace kůže, klíčenky (pouzdra na klíče), kuffíky diplomatické, kuffíky na toaletní potřeby prázdné, kůže, kůže (imitace -), nákupní tašky, náprsní tašky, peněženky, pouzdra na navštívenky, karty, průkazy (peněženky), tašky cestovní; (21) baňky, láhve (skleněné nádoby), figurky (sošky) z porcelánu, keramiky, kameniny nebo skla, korbele, křišťálové sklo (výrobky z -), nádoby na pití, nádoby pro použití v domácnosti nebo v kuchyni, nádoby skleněné, pivo (žejdlíky na -), předměty umělecké z porcelánu, keramiky, kameniny nebo skla, sklenice na pití; (25) bundy sportovní, bundy sportovní s kapucí (s kožešinou nebo plyšovou vložkou), čelenky, čepice, čepice se štítkem, kostýmy, obleky, košile, kravaty, kšiltý (čepice s -), oblečení, oděvy tělocvičné, pokrývky hlavy, saka, sportovní obuv, svetry, bundy sportovní (dresy), šály, šály na krk (duté šály), tílka, košilky, trička; (28) hokejky, lední brusle, puky hokejové; (32) pivo; (35) aktualizování reklamních materiálů, dodavatelské služby pro třetí osoby (nákup výrobků a služeb pro jiné podniky), hotely (správa -), informace (obchodní nebo podnikatelské -), marketingové studie, obchodní reklama (pro třetí osoby), obchodní nebo podnikatelský průzkum, organizování výstav (komerčních nebo reklamních), pronájem reklamní doby v komunikačních médiích, pronájem reklamních materiálů, pronájem reklamních ploch, předvádění zboží, překlad informací do počítačových databází, reklama, reklama on line v počítačové síti, reklamní agentury, reklamní materiály (aktualizování -), reklamní materiály (pronájem -), reklamní materiály (rozšiřování -) zákazníkům (letáky, prospekty, tisky,

vzorky), reklamní texty (vydávání, zveřejňování, oznámení, vyhlášení, publikování -), rozhlasová reklama, rozšiřování reklamních nebo inzertních materiálů, rozšiřování vzorků (zboží), televizní reklama, venkovní reklama, vydávání reklamních nebo náborových propagačních a inzertních textů, vzorky zboží (distribuce -); (41) elektronické publikování (DPT), fotografování, fotografování na mikrofilm, informace o možnostech zábavy, měření času při sportovních disciplínách, obrazové zpravodajství, nahrávání videopásek, organizování představení (manažerské služby), organizování sportovních soutěží, poskytování on-line elektronických publikací (bez možnosti stažení), pronájem stadiónů, provozování sportovních zařízení, předprodej vstupenek, půjčování sportovního nářadí s výjimkou dopravních prostředků, texty (zveřejňování -) kromě reklamních; (42) duševní vlastnictví (licence -), autorská práva (správa -), tvorba a správa webových stránek (pro třetí osoby).

(511) 14, 16, 18, 21, 25, 28, 32, 35, 41, 42
(540)



(111) **376049**

(220) 04.06.2019

(320) 04.06.2019

(442) 17.07.2019

(151) 23.10.2019

(730) **MVV Energie CZ a.s.**, Kutvirtova 339/5, Praha 5, Radlice, 15000, CZ

(210) O-556357

(591) Barevná

(510) (4) elektrická energie; (39) rozvod energie, rozvod elektřiny, rozvod vody, zásobování vodou; (40) výroba energie, úprava vody; (41) konzultace v oblasti úspor energie (výuka, školení).

(511) 4, 39, 40, 41

(540)



(111) **376050**

(220) 05.06.2019

(320) 05.06.2019

(442) 17.07.2019

(151) 23.10.2019

(730) **Hadamczik Marcel**, Severní 2052/8, Kravaře, Kouty, 74721, CZ

(740) Patentový a známkový zástupce, Ing. Kateřina Gregorová, Jiráskovo náměstí 159/10, Ostrava, Moravská Ostrava, 70200

(210) O-556386

(510) (16) tiskárenské výrobky, kalendáře, plakáty, fotografie, periodické a neperiodické publikace, prospekty, programy akcí a událostí, vstupenky, letáky, katalogy, tištěné propagační materiály, papírové reklamní tabule, papírové nebo plastové tašky; (35) inzertní, reklamní a propagační činnost, reklama online v počítačové síti, administrativní služby, reklamní služby v oblasti hotelů, administrativní řízení hotelů; (41) organizování a provádění vzdělávacích, výchovných, kulturních, uměleckých, sportovních a zábavních akcí, organizování a vedení zábavních a sportovních soutěží a her, organizování a pořádání školení, seminářů, konferencí a setkání, klubové služby (zábava nebo vzdělávání), pořádání, vedení a organizování živých hudebních koncertů a tanečních vystoupení, pořádání výstav pro kulturní a výchovné účely, pořádání plesů, filmové projekce, hudební

produkce, pronájem zařízení a vybavení k zábavě, sportu a kultuře, poskytování prostor pro výchovné, kulturní, umělecké, sportovní a zábavní akce, objednávání vystoupení umělců na akce (služby organizátora), půjčování sportovního nářadí s výjimkou dopravních prostředků, provozování a služby plaveckých bazénů a aquaparků, výuka tenisu, provozování tělovýchovných a sportovních zařízení, zejména sportovních hřišť, hřišť pro minigolf, badminton, tenisových kurtů, plaveckých bazénů, zimních stadionů, pronájem tělovýchovných a sportovních zařízení, zejména sportovních hřišť, hřišť pro minigolf, badminton, tenisových kurtů, plaveckých bazénů, zimních stadionů, služby bowlingového centra, služby tréninku aerobiku, služby tanečního klubu, organizování tanečních akcí, poskytování prostor pro aerobik a tanec, organizování zábavy na svatebních oslavách, zábava ve formě hokejových utkání, provozování fitness center, služby osobního trenéra (fitness trénink), zábavní služby poskytované hotely, pořádání zábavních show; (43) služby restaurací, kaváren a barů, hotelové služby, ubytovací služby (hotely, penziony), rezervace hotelového ubytování, poskytování prostor pro konference, výstavy a setkání, poskytování přechodného ubytování a jeho rezervace, služby týkající se jídel na odnos s sebou, zajišťování hromadného stravování (catering), příprava a poskytování stravování a nápojů pro okamžitou spotřebu, služby v oblasti pohostinství (potraviny a nápoje); (44) sauny, solária, odborné poradenství v oblasti výživy, masáže, odborné služby kadeřnické, kosmetické, manikérské, pedikérské, fyzioterapie.

(511) 16, 35, 41, 43, 44

(540)

BULY ARÉNA

(111) **376051**

(220) 05.06.2019

(320) 05.06.2019

(442) 17.07.2019

(151) 23.10.2019

(730) **Hadamczik Marcel**, Severní 2052/8, Kravaře, Kouty, 74721, CZ

(740) Patentový a známkový zástupce, Ing. Kateřina Gregorová, Jiráskovo náměstí 159/10, Ostrava, Moravská Ostrava, 70200

(210) O-556387

(510) (35) reklama, propagační činnost, reklama online v počítačové síti, administrativní služby; (41) organizování a provádění vzdělávacích, výchovných, kulturních, uměleckých, sportovních a zábavních akcí, organizování a vedení zábavních a sportovních soutěží a her, pořádání, vedení a organizování živých hudebních koncertů a tanečních vystoupení, pořádání a uvádění divadelních představení, pořádání výstav pro kulturní a výchovné účely, filmové projekce, hudební produkce, provozování pouťových atrakcí, přehlídky ohňostrojů, poskytování skákacích hradů pro rekreační účely, pronájem zařízení a vybavení k zábavě, sportu a kultuře, poskytování prostor pro výchovné, kulturní, umělecké, sportovní a zábavní akce, informace o možnostech zábavy, vydávání a distribuce vstupenek (zábava), objednávání vystoupení umělců na akce (služby organizátora); (43) služby restaurací, kaváren a barů, služby týkající se jídel na odnos s sebou, zajišťování hromadného stravování (catering), příprava a poskytování stravování a nápojů pro okamžitou spotřebu.

(511) 35, 41, 43

(540)

KUTSKÝ ODPUST

(111) **376052**

(220) 05.06.2019

(320) 05.06.2019

(442) 17.07.2019

(151) 23.10.2019

(730) **LINET spol s r.o.**, Želečnice 5, Slaný, 27401, CZ

(210) O-556390

(510) (10) nábytek a lůžkoviny pro lékařské účely, zařízení pro manipulaci s pacienty, nemocniční transportní lůžka na kolečkách, postranice nemocničních lůžek; (20) nemocniční postele.

(511) 10, 20

(540)

SOFTDROP

(111) **376053**

(220) 06.06.2019

(320) 06.06.2019

(442) 17.07.2019

- (151) 23.10.2019
(730) **Do Thi Man**, Písecké zahrady 460/10, Praha 4, Písnice, 14200, CZ
(210) O-556402
(591) Barevná
(510) (9) baterie.
(511) 9
(540)



- (111) **376054**
(220) 06.06.2019
(320) 06.06.2019
(442) 17.07.2019
(151) 23.10.2019
(730) **Ye Zheyang**, 657, Yabaocheng, No. 19, Ritan N. Rd., Chaoyang Dist., Beijing, CN
(740) Zeiner & Zeiner v.o.s., Mgr. Alexandr Vališ, advokát, Maiselova 38/15, Praha 1, Josefov, 11000
(210) O-556420
(510) (18) kůže, neopracovaná nebo poloopracovaná, batohy, peněženky, kufrы (zavazadla), tašky, kožené pásky, kožené zdobení na nábytek, deštníky, vycházkové hole, kožená vodítka; (25) oblečení, spodní prádlo, kopačky, obuv, klobouky, punčochové zboží, rukavice (oděvy), kravaty, šály, kožené opasky (oděvy); (35) reklama, prezentace zboží v komunikačních médiích k maloobchodním účelům, pomoc při řízení obchodní činnosti, propagace prodeje pro druhé, poskytování online tržiště pro kupující a prodávající zboží a služby, poradenství v oblasti personálního řízení, systematizace informací do počítačových databází, obchodní audit, pronájem prodejních stánků, velkoobchodní služby v oblasti farmaceutických, veterinárních a hygienických přípravků a zdravotnických potřeb.
(511) 18, 25, 35
(540)



- (111) **376055**
(220) 10.06.2019
(320) 10.06.2019
(442) 17.07.2019
(151) 23.10.2019
(730) **Bulltronics s.r.o.**, Revoluční 1403/28, Praha 1, Nové Město, 11000, CZ
(740) Advokátní kancelář CINK a partneři, s. r. o., JUDr. Ing. Pavel Cink LL. M., Veleslavínova 363/33, Plzeň, Vnitřní Město, 30100
(210) O-556452
(510) (9) autorádia, autorádia stereo, rádiové ladiče, dálkové ovladače k rádiím, zesilovací tunery, tunery signálů, mikrofony pro komunikační zařízení, kabely k mikrofonom, USB kabely, paměťové moduly, dekodéry, palubní kamery, kamery do vozidel, signalizační zrcátka, zobrazovací monitory pro poskytování pohledu ze všech stran pro vozidla, automobilové antény, anténové kabely, nárazové senzory, senzory blízkosti.
(511) 9
(540)

Bulltronics

- (111) **376056**
(220) 10.06.2019
(320) 10.06.2019
(442) 17.07.2019
(151) 23.10.2019
(730) **Cynková Holá Helena**, Malá Strana 84, Chyňava, 26707, CZ
(740) Advokátní kancelář CINK a partneři, s. r. o., JUDr. Ing. Pavel Cink LL. M., Veleslavínova 363/33, Plzeň, Vnitřní Město, 30100
(210) O-556453
(510) (25) oděvy, trička, mikiny, bundy, čepice, pláštěnky; (28) skládačky, hračky přizpůsobené na vzdělávací účely, figurky (hračky), hračky plyšové, puzzle, karty na hrani; (41) provozování zoologických zahrad, služby zoologických zahrad, vzdělávací služby v oblasti zoologie, pořádání a vedení přednášek pro vzdělávací účely, výstavy zvířat, výstavy rostlin, služby v oblasti vzdělávání, zábavy a sportu, zábavní parky, služby zábavních a tematických parků, vedení výukových seminářů.
(511) 25, 28, 41
(540)



- (111) **376057**
(220) 10.06.2019
(320) 10.06.2019
(442) 17.07.2019
(151) 23.10.2019
(730) **Česká stomatologická komora**, Slavojova 270/22, Praha 2, Nusle, 12800, CZ
(210) O-556463
(510) (16) papír, poznámkové bloky, sešity, lepicí bločky, kalendáře, periodické a neperiodické publikace, knihy, časopisy, brožury, fotografie, letáky, plakáty, pohledy, samolepky, obtisky, papírové a umělohmotné tašky, tužky, pera, pastelky, papírové obaly všeho druhu, papírové ubrousky a ubrusy, papírové tácky v rámci této třídy, papírové vlajky, čepice a stínítka z papíru, umělecké nebo ozdobné předměty z papíru, statistické ročenky, výroční zprávy; (35) pomoc a podpora v obchodní a podnikatelské činnosti, management, administrativní služby, komerční informace a rady pro členy a pacienty, organizování výstav (komerčních nebo reklamních), pořádání veletrhů pro reklamní a obchodní účely, předvádění zboží, rozšiřování vzorků (zboží), reklamní, inzertní a propagační činnost prostřednictvím jakéhokoliv média, prostřednictvím telefonní sítě, datové sítě nebo informační sítě, poskytování obchodních informací, poskytování informačních produktů k reklamním účelům, on-line inzerce, provozování e-shopu (knihy, vzdělávací akce, upomínkové a dárkové předměty, časopisy), obchodní činnost (knihy, vzdělávací akce, upomínkové a dárkové předměty); (41) vzdělávací, výchovná a zábavní činnost, pořádání kulturních a odborných akcí, výstav, seminářů, školení, webinářů a on-line vzdělávacích kurzů, setkání, soutěží a přednášek, ediční a publikační činnost, elektronické publikování (publikování časopisů v elektronické formě na internetu), publikování textů a obrazů (také v elektronické formě s výjimkou publikování pro reklamní účely).
(511) 16, 35, 41
(540)



- (111) **376058**
(220) 10.06.2019
(320) 10.06.2019
(442) 17.07.2019
(151) 23.10.2019
(730) **Česká stomatologická komora**, Slavojova 270/22, Praha 2, Nusle, 12800, CZ
(210) O-556465
(591) Barevná
(510) (16) papír, poznámkové bloky, sešity, lepicí bločky, kalendáře, periodické a neperiodické publikace, knihy, časopisy, brožury, fotografie, letáky, plakáty, pohledy, samolepky, obtisky, papírové a umělohmotné tašky, tužky, pera, pastelky, papírové obaly všeho druhu, papírové ubrousky a ubrusy, papírové tácky v rámci této třídy, papírové vlajky, čepice a stínítka z papíru, umělecké nebo ozdobné předměty z papíru, statistické ročenky, výroční zprávy; (35) pomoc a podpora v obchodní a podnikatelské činnosti, management, administrativní služby, komerční informace a rady pro členy a pacienty, organizování výstav (komerčních nebo reklamních), pořádání veletrhů pro reklamní a obchodní účely, předvádění zboží, rozšiřování vzorků (zboží), reklamní, inzertní a propagační činnost prostřednictvím jakéhokoliv média, prostřednictvím telefonní sítě, datové sítě nebo informační sítě, poskytování obchodních informací, poskytování informačních produktů k reklamním účelům, on-line inzerce, provozování e-shopu (knihy, vzdělávací akce, upomínkové a dárkové předměty, časopisy), obchodní činnost (knihy, vzdělávací akce, upomínkové a dárkové předměty); (41) vzdělávací, výchovná a zábavní činnost, pořádání kulturních a odborných akcí, výstav, seminářů, školení, webinářů a on-line vzdělávacích kurzů, setkání, soutěží a přednášek, ediční a publikační činnost, elektronické publikování (publikování časopisů v elektronické formě na internetu), publikování textů a obrazů (také v elektronické formě s výjimkou publikování pro reklamní účely).
(511) 16, 35, 41
(540)



- (111) **376059**
(220) 10.06.2019
(320) 10.06.2019
(442) 17.07.2019
(151) 23.10.2019
(730) **Česká stomatologická komora**, Slavojova 270/22, Praha 2, Nusle, 12800, CZ
(210) O-556466
(591) Barevná
(510) (16) papír, poznámkové bloky, sešity, lepicí bločky, kalendáře, periodické a neperiodické publikace, knihy, časopisy, brožury, fotografie, letáky, plakáty, pohledy, samolepky, obtisky, papírové a umělohmotné tašky, tužky, pera, pastelky, papírové obaly všeho druhu, papírové ubrousky a ubrusy, papírové tácky v rámci této třídy, papírové vlajky, čepice a stínítka z papíru, umělecké nebo ozdobné předměty z papíru, statistické ročenky, výroční zprávy; (35) pomoc a podpora v obchodní a podnikatelské činnosti, management, administrativní služby, komerční informace a rady pro členy a pacienty, organizování výstav (komerčních nebo reklamních), pořádání veletrhů pro reklamní a obchodní účely, předvádění zboží, rozšiřování vzorků (zboží), reklamní, inzertní a propagační činnost prostřednictvím jakéhokoliv média, prostřednictvím telefonní sítě, datové sítě nebo informační sítě, poskytování obchodních informací, poskytování informačních produktů k reklamním účelům, on-line inzerce, provozování e-shopu (knihy, vzdělávací akce, upomínkové a dárkové předměty, časopisy), obchodní činnost (knihy, vzdělávací akce, upomínkové a dárkové předměty); (41) vzdělávací, výchovná a zábavní činnost, pořádání kulturních a odborných akcí, výstav, seminářů, školení, webinářů a on-line vzdělávacích kurzů, setkání, soutěží a přednášek, ediční a publikační činnost, elektronické publikování (publikování časopisů v elektronické

formě na internetu), publikování textů a obrazů (také v elektronické formě s výjimkou publikování pro reklamní účely).

- (511) 16, 35, 41
(540)



- (111) **376060**
(220) 10.06.2019
(320) 10.06.2019
(442) 17.07.2019
(151) 23.10.2019
(730) **Kardelo Group s.r.o.**, Božkova 1610/10, Praha 6, Dejvice, 16000, CZ
(210) O-556473
(510) (35) obchodní management profesionálních sportovců, reklama, marketing a propagační služby; (41) pořádání sportovních soutěží a sportovních akcí, služby v oblasti vzdělávání, zábavy a sportu.
(511) 35, 41
(540)

MMASTERS

- (111) **376061**
(220) 11.06.2019
(320) 11.06.2019
(442) 17.07.2019
(151) 23.10.2019
(730) **Trade-Global cz s.r.o.**, Hlaváčkova 93/15, Praha 5, Košíře, 15000, CZ
(210) O-556494
(591) Barevná
(510) (9) elektronické etikety, samolepicí etikety (kódované), baterie, lithiové baterie, lithium-iontové baterie, dobíjecí baterie, piezoelektrické zapalovače; (16) obaly na potraviny, kartonové obaly, papírové etikety, lepicí natištěné etikety, potištěné papírové etikety; (32) nealkoholické nápoje.
(511) 9, 16, 32
(540)



- (111) **376062**
(220) 11.06.2019
(320) 11.06.2019
(442) 17.07.2019
(151) 23.10.2019
(730) **Grilmen s.r.o.**, Pavla Hanuše 300/1, Hradec Králové, Pražské Předměstí, 50002, CZ
(740) Advokátní kancelář Krejčí, Mgr. Tomáš Krejčí, Pařížská 204/21, Praha 1, Josefov, 11000
(210) O-556508
(591) Barevná
(510) (6) kovové konstrukce; (11) venkovní grily, lávové kameny na grilování, lávové kameny na zahradní grily, grilovací rožně, grily s otočným rožněm, krby, domácí kovové krbové rošty, krbové rošty (domácí); (21) kuchyňské rošty na pečení, stojany na grily, grilovací rošty, nádoby.
(511) 6, 11, 21

(540)



(111) **376063**

(220) 11.06.2019

(320) 11.06.2019

(442) 17.07.2019

(151) 23.10.2019

(730) **Grilmen s.r.o.**, Pavla Hanuše 300/1, Hradec Králové, Pražské Předměstí, 50002, CZ

(740) Advokátní kancelář Krejčí, Mgr. Tomáš Krejčí, Pařížská 204/21, Praha 1, Josefov, 11000

(210) O-556509

(510) (6) kovové konstrukce; (11) venkovní grily, lávové kameny na grilování, lávové kameny na zahradní grily, grilovací rožně, grily s otočným rožněm, krby, domácí kovové krbové rošty, krbové rošty (domácí); (21) kuchyňské rošty na pečení, stojany na grily, grilovací rošty, nádobí.

(511) 6, 11, 21

(540)

Grilmen

(111) **376064**

(220) 12.06.2019

(320) 12.06.2019

(442) 17.07.2019

(151) 23.10.2019

(730) **Diochi spol. s r.o.**, Průmyslová 1306/7, Praha 10, Hostivař, 10200, CZ

(740) JUDr. Tomáš Lejček MBA, Slezská 169/10, Praha 2, 12000

(210) O-556515

(591) Barevná

(510) (3) přípravky pro osobní hygienu a kosmetické přípravky, neléčivé přípravky na péči o tělo, neléčivé přípravky pro péči o obličej, přípravky péče o vlasy, přípravky péče o zuby; (5) farmaceutické přípravky, lékařské přípravky, hygienické výrobky pro léčebné účely, výživové doplňky, protizánětlivé přípravky, antivirové přípravky, antiparazitní přípravky, antibakteriální, antimikrobiální přípravky, dezinfekční přípravky, přípravky pro aktivaci buněčné funkce pro lékařské účely, farmaceutické přípravky k léčbě kožních onemocnění, farmaceutické přípravky na regeneraci tkání, farmaceutické přípravky k prevenci poruch imunitního systému, farmaceutické přípravky k léčbě kardiovaskulárních onemocnění, farmaceutické látky ovlivňující orgány trávicí soustavy, antioxidantní doplňky stravy, minerální doplňky stravy, léčivé byliny, léčivé byliny v sušené nebo konzervované formě, kapsle pro léčebné účely; (16) krabice na balení (papírové), obaly (papírové zboží), obálky na kancelářské použití, tištěné propagační materiály, reklamní letáky, kancelářské potřeby.

(511) 3, 5, 16

(540)



(111) **376065**

(220) 12.06.2019

(320) 12.06.2019

(442) 17.07.2019

(151) 23.10.2019

(730) **Diochi spol. s r.o.**, Průmyslová 1306/7, Praha 10, Hostivař, 10200, CZ

(740) JUDr. Tomáš Lejček MBA, Slezská 169/10, Praha 2, 12000

(210) O-556516

(591) Barevná

(510) (3) přípravky pro osobní hygienu a kosmetické přípravky, neléčivé přípravky na péči o tělo, neléčivé přípravky pro péči o obličej, přípravky péče o vlasy, přípravky péče o zuby; (5) hygienické výrobky pro léčebné účely, dezinfekční přípravky, protizánětlivé přípravky, antioxidantní doplňky stravy, minerální doplňky stravy, výživové doplňky, léčivé byliny, léčivé byliny v sušené nebo konzervované formě; (30) ocet.

(511) 3, 5, 30

(540)



(111) **376066**

(220) 12.06.2019

(320) 12.06.2019

(442) 17.07.2019

(151) 23.10.2019

(730) **PB SCOM s.r.o.**, Radniční 28, Hranice, Hranice I-Město, 75301, CZ

(740) Advokátní kancelář Skalka & Grepl & Černý, Mgr. David Černý, Horní náměstí 365/7, Olomouc, 77900

(210) O-556540

(591) Barevná

(510) (37) asfaltování, autoservisy (doplňování paliva a údržba), čištění budov (vnější povrch) demolice budov, dláždění silnic, hydroizolace (stavebnictví), informace o opravách, instalace a opravy protipovodňových zařízení, instalace, údržba a opravy strojů, izolace budov, malba a nátěr interiérů a exteriérů, montáž lešení, obnova opotřebovaných nebo částečně zničených strojů, pokládka kabelů, pronájem bagrů a rypadel, pronájem buldozerů, pronájem čističek, pronájem jeřábů (stavební zařízení), pronájem stavebních strojů a zařízení, pronájem silničních zametacích strojů, stavební dozor, stavební informace, stavební poradenství; (39) automobilová doprava, dodávka zboží, doprava, doprava (zboží), nakládka a vykládka, nákladní kamionová doprava, odtažové služby při poruše vozidla, parkování automobilů, přeprava, přeprava a uskladnění odpadu, pronájem automobilů, pronájem traktorů, pronájem vozidel, skladování, vykládka nákladu, zprostředkování dopravy.

(511) 37, 39

(540)



(111) **376067**

(220) 13.06.2019

(320) 13.06.2019

(442) 17.07.2019

- (151) 23.10.2019
(730) **FINEP HOLDING, SE**, Havlíčkova 1030/1, Praha 1, Nové Město, 11000, CZ
(740) Ing. Hana Landová, Františka Novotného 151, Žilina, 27301
(210) O-556546
(510) (35) zprostředkování obchodních záležitostí, propagace, inzerce a poskytování obchodních informací prostřednictvím všech druhů médií, marketing, činnost podnikatelských, organizačních a ekonomických poradců, výstavní akce pro komerční účely; (36) činnost finančních poradců, činnost realitní kanceláře, realitní služby - koupě, prodej a pronájem bytových a nebytových prostor, nákup a prodej garáží, skladových prostor a ploch, parkovacích a odstavných ploch, správa nemovitostí; zprostředkovatelská, konzultační a poradenská činnost v oblasti obchodu s nemovitostmi; (37) poradenská a obstaravatelská činnost v investiční výstavbě, provádění bytových, občanských, dopravních a průmyslových staveb a investičních celků, jejich změny a odstraňování, odborná pomoc a autorský dozor ve stavebnictví, zprostředkovatelská, poradenská a obstaravatelská činnost v uvedených oblastech; (39) pronájem garáží, skladovacích prostor a ploch, parkovacích a odstavných ploch; (42) inženýrská a projektová činnost v investiční výstavbě a stavebnictví, zprostředkovatelská, konzultační a poradenská činnost v uvedených oblastech.
(511) 35, 36, 37, 39, 42
(540)



- (111) **376068**
(220) 13.06.2019
(320) 13.06.2019
(442) 17.07.2019
(151) 23.10.2019
(730) **FINEP HOLDING, SE**, Havlíčkova 1030/1, Praha 1, Nové Město, 11000, CZ
(740) Ing. Hana Landová, Františka Novotného 151, Žilina, 27301
(210) O-556547
(510) (35) zprostředkování obchodních záležitostí, propagace, inzerce a poskytování obchodních informací prostřednictvím všech druhů médií, marketing, činnost podnikatelských, organizačních a ekonomických poradců, výstavní akce pro komerční účely; (36) činnost finančních poradců, činnost realitní kanceláře, realitní služby - koupě, prodej a pronájem bytových a nebytových prostor, nákup a prodej garáží, skladových prostor a ploch, parkovacích a odstavných ploch, správa nemovitostí; zprostředkovatelská, konzultační a poradenská činnost v oblasti obchodu s nemovitostmi; (37) poradenská a obstaravatelská činnost v investiční výstavbě, provádění bytových, občanských, dopravních a průmyslových staveb a investičních celků, jejich změny a odstraňování, odborná pomoc a autorský dozor ve stavebnictví, zprostředkovatelská, poradenská a obstaravatelská činnost v uvedených oblastech; (39) pronájem garáží, skladovacích prostor a ploch, parkovacích a odstavných ploch; (42) inženýrská a projektová činnost v investiční výstavbě a stavebnictví, zprostředkovatelská, konzultační a poradenská činnost v uvedených oblastech.
(511) 35, 36, 37, 39, 42
(540)

Britská čtvrt'

- (111) **376069**
(220) 13.06.2019
(320) 13.06.2019
(442) 17.07.2019
(151) 23.10.2019
(730) **IQLANDIA, o. p. s.**, Nitranská 410/10, Liberec, Liberec III-Jeřáb, 46007, CZ
(210) O-556572
(591) Barevná
(510) (16) tiskoviny, letáky, plakáty (reklamy), propagační publikace, prospekty; (35) příprava propagačních, reklamních, inzertních dokumentů, reklama a propagační činnost; (41) letní tábory (zábava a vzdělávání), organizování akcí pro kulturní účely, organizování kongresů a konferencí pro kulturní a

vzdělávací účely, organizování konferencí, výstav a soutěží, školní vzdělávání, služby planetárií, služby zábavní, vzdělávací a školící; (43) gastronomické služby.

- (511) 16, 35, 41, 43
(540)



- (111) **376070**
(220) 13.06.2019
(320) 13.06.2019
(442) 17.07.2019
(151) 23.10.2019
(730) **Trendigo.studio s.r.o.**, Nuselská 142/9, Praha 4, Nusle, 14000, CZ
(740) eLegal advokátní kancelář s.r.o., Mgr. Petra Dolejšová, advokátka, Na příkopě 583/15, Praha 1, Staré Město, 11000
(210) O-556576
(510) (25) sportovní oblečení, sportovní legíny, sportovní tílka, sportovní podprsenky; (28) vybavení pro sportovní trénink, vybavení pro fitness a pole dance; (41) služby v oblasti sportu a fitness, vedení kurzů, seminářů a workshopů v oblasti sportu a fitness, poskytování prostor ke cvičení, poradenské služby ohledně cvičení (fitness), trenérské služby týkající se cvičení (fitness), služby osobního trenéra, trenérské služby týkající se pole dance, provozování tanečních sálů, organizování tanečních vystoupení, prezentace živých tanečních vystoupení, taneční studia.
(511) 25, 28, 41
(540)



- (111) **376071**
(220) 17.06.2019
(320) 17.06.2019
(442) 17.07.2019
(151) 23.10.2019
(730) **Bubela Věra**, Palackého 70/69, Mariánské Lázně, Úšovice, 35301, CZ
(740) LANGROVA, s.r.o., Skřetova 1011/48, Plzeň, Jižní Předměstí, 30100
(210) O-556631
(591) Barevná
(510) (35) nákup a prodej výrobků a přípravků k čištění a údržbě dopravních prostředků, nákup a prodej výrobků a přípravků k čištění a údržbě kožených výrobků; (37) renovace dopravních prostředků a jejich částí, renovace kožených výrobků, čištění interiérů a exteriérů vozidel, aplikování ochrany laku všeho druhu, oprava a servis dopravních prostředků.
(511) 35, 37
(540)



AUTOMYČKA

- (111) **376072**
(220) 19.06.2019

(320) 19.06.2019
(442) 17.07.2019
(151) 23.10.2019
(730) **BLACK HOUSE TATTOO s.r.o.**, Turnovská 477/6, Praha 8, Libeň, 18000, CZ

(210) O-556693
(510) (8) přístroje a nástroje na tetování, nástroje na tetování, přístroje na tetování, sterilní nástroje pro body piercing; (35) služby on-line maloobchodních prodejen v oblasti kosmetiky a kosmetických výrobků; (44) provádění tetování, tetování, tetování obočí, laserové odstraňování tetování, tělový piercing, zavádění piercingu.

(511) 8, 35, 44

(540)

Homie tattoo

(111) **376073**
(220) 19.06.2019
(320) 19.06.2019
(442) 17.07.2019
(151) 23.10.2019
(730) **BLACK HOUSE TATTOO s.r.o.**, Turnovská 477/6, Praha 8, Libeň, 18000, CZ

(210) O-556694
(510) (2) barvy na tetování; (8) přístroje a nástroje na tetování, nástroje na tetování, přístroje na tetování, sterilní nástroje pro body piercing; (35) služby on-line maloobchodních prodejen v oblasti kosmetiky a kosmetických výrobků; (44) provádění tetování, tetování, tetování obočí, laserové odstraňování tetování, tělový piercing, zavádění piercingu.

(511) 2, 8, 35, 44

(540)

Black House Tattoo

(111) **376074**
(220) 19.06.2019
(320) 19.06.2019
(442) 17.07.2019
(151) 23.10.2019
(730) **BLACK HOUSE TATTOO s.r.o.**, Turnovská 477/6, Praha 8, Libeň, 18000, CZ

(210) O-556695
(510) (8) přístroje a nástroje na tetování, nástroje na tetování, přístroje na tetování, sterilní nástroje pro body piercing; (35) služby on-line maloobchodních prodejen v oblasti kosmetiky a kosmetických výrobků; (44) provádění tetování, tetování, tetování obočí, laserové odstraňování tetování, tělový piercing, zavádění piercingu.

(511) 8, 35, 44

(540)

Hell

(111) **376075**
(220) 19.06.2019
(320) 19.06.2019
(442) 17.07.2019
(151) 23.10.2019
(730) **BLACK HOUSE TATTOO s.r.o.**, Turnovská 477/6, Praha 8, Libeň, 18000, CZ

(210) O-556696
(510) (2) barvy na tetování; (8) přístroje a nástroje na tetování, nástroje na tetování, přístroje na tetování, sterilní nástroje pro body piercing; (35) služby on-line maloobchodních prodejen v oblasti kosmetiky a kosmetických výrobků; (44) provádění tetování, tetování, tetování obočí, laserové odstraňování tetování, tělový piercing, zavádění piercingu.

(511) 2, 8, 35, 44

(540)

Masa tattoo

(111) **376076**
(220) 19.06.2019
(320) 19.06.2019
(442) 17.07.2019
(151) 23.10.2019
(730) **Horáček Petr Ing.**, Bělohlýnská 806, Praha, Čakovice, 19600, CZ

(210) O-556704
(510) (3) aromatické látky, éterické oleje, éterické esence, bylinné výtažky pro kosmetické účely, neléčivá mýdla, šampóny, fyto kosmetické přípravky, kosmetické přípravky a krémy, koupelové přípravky, líčidla, regenerační a vonné a zušlechťující oleje pro kosmetické účely, opalovací oleje, masážní oleje, vykuřovací přípravky, parfémy, pleťové vody pro kosmetické účely, toaletní vody, vlasové vody, vazelíny pro kosmetické účely, prostředky ústní hygieny, zubní pasty, masážní svíčky; (25) dámské spodní prádlo, korzety, dámské šaty a kostýmy, ponožky, trička, legíny, punčochy, podvazky, sukně, sportovní tílka, šátky a šály; (44) péče o hygienu a krásu osob, zahradnické služby - návrhy zahrad, design a realizace zahrad, alternativní medicína, aromaterapie, masáže, salóny krásy, sauny, služby vizážistů, psychologické služby, terapeutické služby, jedinečný ucelený terapeutický systém jemných masáží v kombinaci s psychoterapeutickými postupy - pro relaxaci, zkrášlení, naladění, terapii a celkové pozvednutí ženy.

(511) 3, 25, 44

(540)

Žena bohyně

(111) **376077**
(220) 20.06.2019
(320) 20.06.2019
(442) 17.07.2019
(151) 23.10.2019
(730) **Univerzita Karlova**, Ovocný trh 560/5, Praha 1, Staré Město, 11636, CZ
(210) O-556713
(510) (35) propagace, styk s veřejností; (41) vzdělávací informace, informace o vzdělávání, průzkum v oblasti vzdělávání, organizování setkání v oboru vzdělávání, poradenské služby v oblasti vzdělávání, poskytování informací vztahujících se ke vzdělávání, výukové služby zaměřené na pedagogické techniky, školení učitelů, vzdělávací služby poskytované pro učitele dětí; (42) vědecký výzkum a vývoj, služby v oblasti výzkumu, certifikace vzdělávacích služeb.

(511) 35, 41, 42

(540)

VZDĚLÁVÁNÍ21

(111) **376078**
(220) 20.06.2019
(320) 20.06.2019
(442) 17.07.2019
(151) 23.10.2019
(730) **Univerzita Karlova**, Ovocný trh 560/5, Praha 1, Staré Město, 11636, CZ
(210) O-556714
(510) (35) propagace, styk s veřejností; (41) vzdělávací informace, informace o vzdělávání, průzkum v oblasti vzdělávání, organizování setkání v oboru vzdělávání, poradenské služby v oblasti vzdělávání, poskytování informací vztahujících se ke vzdělávání, výukové služby zaměřené na pedagogické techniky, školení učitelů, vzdělávací služby poskytované pro učitele dětí; (42) vědecký výzkum a vývoj, služby v oblasti výzkumu, certifikace vzdělávacích služeb.

(511) 35, 41, 42

(540)

V21

(111) **376079**
(220) 20.06.2019
(320) 20.06.2019
(442) 17.07.2019
(151) 23.10.2019
(730) **Lomeo s.r.o.**, Husitská 107/3, Praha 3, Žižkov, 13000, CZ
(740) **KubicaPartners s.r.o.**, advokátní kancelář, JUDr. Radim Kubica MBA, advokát, Ó. Lysohorského 702, Frýdek-Místek, Frýdek, 73801
(210) O-556717
(591) Barevná
(510) (16) papír, textilní papír, obálkový papír, balicí papír, balicí kartón, balicí materiály, lepenkové balicí materiály, hnědý balicí papír, plastové balicí tašky, balicí krabice (kartónové), papírové balicí materiály, plastové balicí materiály, dekorační balicí papír, dárkový balicí papír, lepicí balicí pásy, tiskoviny, tisky, tiskopisy, grafické tisky, barevné tisky, tiskový papír, papírové umělecké materiály, tištěné propagační materiály, tištěné vizuální materiály, informační brožury, informační prospekty, informační list,

informační dopisy, papírové informační seznamy, tištěné informační listy, tištěné informační letáky, tištěné informační karty, papírové etikety, etikety, kromě textilních, lepicí natištěné etikety, potištěné papírové etikety, papír na etikety, etikety z lepenky, obálky, kartónové obaly, bublinové obaly, plastové dárkové obaly, obaly na potraviny, víceúčelové plastové tašky, plastové nákupní tašky, plastické obalové fólie, balicí materiály z plastu, plastové sáčky na balení, plastové fólie na obalování, plastové fólie na balení, plastová fólie na balení potravin, papírové nebo plastové svačinové sáčky, plastové fólie na balení a obalování, plastové sáčky na balení a obalování, sáčky na balení vyrobené z biologicky rozložitelného plastu, papírové nebo plastové absorbční fólie na balení potravin; (29) konzervované luštěniny, sušené luštěniny, zpracované luštěniny, pochutiny na bázi luštěnin, zpracované ovoce, houby a zelenina (včetně ořechů a luštěnin), pochutiny (nakládaná zelenina), pochutiny na bázi zeleniny, ovocné lupínky, bramborové lupínky, smažené bramborové lupínky, konzervované houby, upravené houby, sušené jedlé houby, masové výtažky, zeleninové výtažky do potravin, zeleninové čipsy, směsi sušeného ovoce, olejové směsi [pro potravinářské účely], bramborové vločky; (30) luštěninová potravinářská mouka, cereální pochutiny, vícezrné pochutiny, sušené chuťové přísady, celozrné lupínky, cereální lupínky, rýžové lupínky, lupínky, vločky [obilné], chuťové přísady, čokoládové výtažky, kořenící výtažky, čipsy na bázi mouky, krekry, slané krekry, krekry ochucené kořením, krekry ochucené bylinkami, krekry ochucené sýrem, krekry ochucené zeleninou, krekry s masovou příchutí, pečivové směsi, směsi koření, směs na přípravu pečiva, směsi náplní (potravinářské výrobky), směsi na přípravu sušenek, hotové směsi na pečení, směsi na přípravu pekárenských výrobků, těsta, těstíčka a jejich směsi, moučné směsi určené k pečení, mouka, obilná mouka, fazolová mouka, cizrnová mouka, čočková mouka, rostlinná mouka, kukuřičná mouka, bramborová mouka, jahelná mouka, ovesná mouka, žitná mouka, rýžová mouka, slané pečivo, křehké pečivo, chléb a pečivo, pečivo obsahující zeleninu a maso, suchary, sušenky, přísady [k ochucení], soli, chuťové přísady, ochucovačla a koření, kukuřičné vločky, ječné vločky, pšeničné vločky, přírodní rýžové vločky, vločky [cereální výrobky], ovesné a pšeničné vločky.

(511) 16, 29, 30
(540)



(111) **376080**
(220) 20.06.2019
(320) 20.06.2019
(442) 17.07.2019
(151) 23.10.2019
(730) **LB BOHEMIA, s.r.o.**, Sovadinova 3431, Břeclav, 69002, CZ
(210) O-556718
(510) (20) hybridní matrace.
(511) 20
(540)



(111) **376081**
(220) 20.06.2019
(320) 20.06.2019
(442) 17.07.2019
(151) 23.10.2019
(730) **Lomeo s.r.o.**, Husitská 107/3, Praha 3, Žižkov, 13000, CZ
(740) **KubicaPartners s.r.o.**, advokátní kancelář, JUDr. Radim Kubica MBA, advokát, Ů. Lysohorského 702, Frýdek-Místek, Frýdek, 73801
(210) O-556719
(591) Barevná
(510) (16) papír, textilní papír, obálkový papír, balicí papír, balicí kartón, balicí materiály, lepenkové balicí materiály, hnědý balicí papír, plastové balicí tašky, balicí krabice (kartónové), papírové balicí materiály, plastové balicí materiály, dekorační balicí papír, dárkový balicí papír, lepicí balicí pásy, tiskoviny, tisky, tiskopisy, grafické tisky, barevné tisky, tiskový papír, papírové umělecké materiály, tištěné propagační materiály, tištěné vizuální materiály, informační brožury, informační prospekty, informační list, informační dopisy, papírové informační seznamy, tištěné informační listy, tištěné informační letáky, tištěné informační karty, papírové etikety, etikety, kromě textilních, lepicí natištěné etikety, potištěné papírové etikety, papír na etikety, etikety z lepenky, obálky, kartónové obaly, bublinové obaly, plastové dárkové obaly, obaly na potraviny, víceúčelové plastové tašky, plastové nákupní tašky, plastické obalové fólie, balicí materiály z plastu, plastové sáčky na balení, plastové fólie na obalování, plastové fólie na balení, plastová fólie na balení potravin, papírové nebo plastové svačinové sáčky, plastové fólie na balení a obalování, plastové sáčky na balení a obalování, sáčky na balení vyrobené z biologicky rozložitelného plastu, papírové nebo plastové absorbční fólie na balení potravin; (29) konzervované luštěniny, sušené luštěniny, zpracované luštěniny, pochutiny na bázi luštěnin, zpracované ovoce, houby a zelenina (včetně ořechů a luštěnin), pochutiny (nakládaná zelenina), pochutiny na bázi zeleniny, ovocné lupínky, bramborové lupínky, smažené bramborové lupínky, konzervované houby, upravené houby, sušené jedlé houby, masové výtažky, zeleninové výtažky do potravin, zeleninové čipsy, směsi sušeného ovoce, olejové směsi [pro potravinářské účely], bramborové vločky; (30) luštěninová potravinářská mouka, cereální pochutiny, vícezrné pochutiny, sušené chuťové přísady, celozrné lupínky, cereální lupínky, rýžové lupínky, lupínky, vločky [obilné], chuťové přísady, čokoládové výtažky, kořenící výtažky, čipsy na bázi mouky, krekry, slané krekry, krekry ochucené kořením, krekry ochucené bylinkami, krekry ochucené sýrem, krekry ochucené zeleninou, krekry s masovou příchutí, pečivové směsi, směsi koření, směs na přípravu pečiva, směsi náplní (potravinářské výrobky), směsi na přípravu sušenek, hotové směsi na pečení, směsi na přípravu pekárenských výrobků, těsta, těstíčka a jejich směsi, moučné směsi určené k pečení, mouka, obilná mouka, fazolová mouka, cizrnová mouka, čočková mouka, rostlinná mouka, kukuřičná mouka, bramborová mouka, jahelná mouka, ovesná mouka, žitná mouka, rýžová mouka, slané pečivo, křehké pečivo, chléb a pečivo, pečivo obsahující zeleninu a maso, suchary, sušenky, přísady [k ochucení], soli, chuťové přísady, ochucovačla a koření, kukuřičné vločky, ječné vločky, pšeničné vločky, přírodní rýžové vločky, vločky [cereální výrobky], ovesné a pšeničné vločky.

(511) 16, 29, 30
(540)



Zápisy licenčních smluv k ochranným známkám

V této kapitole jsou zveřejněny zápisy licenčních smluv podle ustanovení § 18 odst. 1 zákona č. 441/2003 Sb.

Číslo zápisu (111)	Vlastník (730)	Nabyvatel licence (791)	Druh licence (793)	Datum uzavření licenční smlouvy (793)	S účinností od data (580)
166757	VKR HOLDING A/S, Breeltevej 18, DK-2970 Horsholm, DK	VELUX Česká republika, s.r.o., Sokolova 654/1d, Brno, Horní Heršpice, 61900, CZ	podlicence	28.08.2019	24.10.2019
175337	VKR HOLDING A/S, Breeltevej 18, DK-2970 Horsholm, DK	VELUX Česká republika, s.r.o., Sokolova 654/1d, Brno, Horní Heršpice, 61900, CZ	podlicence	28.08.2019	24.10.2019
372780	TV Nova s.r.o., Kříženeckého náměstí 1078/5a, Praha 5, Hlubočepy, 15200, CZ	Cestovní kancelář FISCHER, a.s., Na strži 1702/65, Praha 4, Nusle, 14000, CZ	výhradní	16.09.2019	23.10.2019

Ochranné známky zrušené a prohlášené za neplatné

Tato kapitola obsahuje údaje o rozhodnutích o zrušení ochranné známky na základě ustanovení § 31 zákona č. 441/2003 Sb. nebo o prohlášení ochranné známky za neplatnou na základě ustanovení § 32 zákona č. 441/2003 Sb. Existuje-li důvod zrušení/prohlášení ochranné známky za neplatnou pouze ve vztahu k některým z výrobků nebo služeb, Úřad ochrannou známku zruší/prohlásí za neplatnou pouze pro tyto výrobky nebo služby. Údaje o výsledku rozhodnutí (zrušení ochranné známky, částečné zrušení ochranné známky, prohlášení ochranné známky za neplatnou, prohlášení ochranné známky za částečně neplatnou) jsou uvedeny za datem právní moci rozhodnutí s názvem "Datum právní moci rozhodnutí/výsledek rozhodnutí".

(111) 366310

(540)

Koloběžka Cup

22.10.2019 / NABYTÍ P.M. - PROHLÁŠENÍ OZ ZA NEPLATNOU

Přehled obnov zápisu ochranných známek

Kapitola obsahuje údaje o ochranných známkách, u kterých byl na žádost vlastníka obnoven zápis podle ustanovení § 28 odst. 2 zákona č. 441/2003 Sb.

Číselný přehled (111)											
167879	167937	225249	227935	228655	228733	228783	228837	228838	229725	230240	230429
230968	231033	231043	231118	231836	231842	231843	231860	232355	232683	232817	233009
233104	235527	236706	239061	239357	240050	242897	251235	252954	308734	310063	311263
311404	311413	311414	311421	311475	311480	311517	311519	311549	311701	311702	311703
311707	311838	311851	311896	312100	312208	312467	312626	312673	312783	312923	312972
313016	313020	313102	313114	313122	313162	313315	313386	313455	313542	313553	314084
314217	314320	314571	314679	314874	315076	318758	320771	321069	322268	323190	327838

Obnovy zápisu ochranných známek

(111) **167879**
(220) 30.11.1989
(151) 20.08.1990
(540)

LIBERTO

(730) **VIVARTE**, 28 avenue de Flandre, 75019 Paris, FR
(740) Všecka Zelený Švorčík Kalenský a partneři, advokátní a patentová kancelář, JUDr. Michal Havlík, advokát, Hálkova 1406/2, Praha 2, 12000
(510) (25) oblečení včetně bot, obuvi a slipů.
(511) 25
(210) O-56706

(111) **167937**
(220) 23.01.1990
(151) 21.09.1990
(540)

ACROMED

(730) **DePuy Spine, LLC**, 325 Paramount Drive, Reynham MA 02767-0350, MA, US
(740) Čermák a spol., JUDr. Karel Čermák Ph.D., LL.M., Elišky Peškové 735/15, Praha 5, Smíchov, 15000
(510) Chirurgická zařízení, přístroje, nástroje a pomůcky; ortopedické pomůcky, jako spinální implantáty, včetně meziobratlových destiček, šroubů, svorek a hřebů, jakož i jiné pomůcky s tím související.
(511) 5, 10
(210) O-56871

(111) **225249**
(220) 13.01.2000
(151) 26.06.2000
(540)

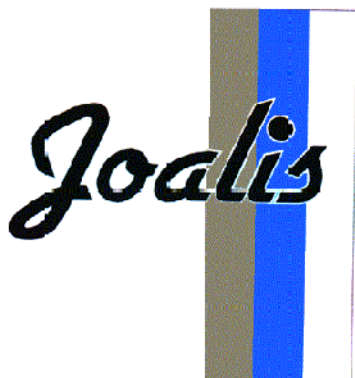

(591) Barevná
(730) **JOALIS s.r.o.**, Orlická 2176/9, Praha 3, 13000, CZ
(740) Václav Müller, patentový zástupce, Filipova 2016, Praha 4, 14800
(510) (5) kapky pro léčebné účely, sirup pro léčebné účely, mast pro léčebné účely, kapsle pro léčebné účely.
(511) 5
(210) O-150823

(111) **227935**
(220) 26.10.1999
(151) 19.10.2000
(540)

RESPISURE ONE

(730) **Eli Lilly ČR, s.r.o.**, Pobřežní 394/12, Praha, 18600, CZ
(740) INPARTNERS GROUP, Ing. Dušan Kendereški, Koliště 1965/13a, Brno, 60200
(510) (5) farmaceutické, zvěrolékařské a zdravotnické přípravky, zejména prasečí vakcíny, dietetické látky pro lékařské účely, potrava pro nemocné a děti, náplasti, obvazový materiál, hmoty k plombování zubů a na zubní otisky, dezinfekční prostředky, fungicidy, herbicidy a insekticidy.
(511) 5
(210) O-148198

(111) **228655**
(220) 04.10.1999
(151) 20.11.2000
(540)

(730) **MANIPUL s.r.o.**, Strmá 284, Cheb - Háje, 35002, CZ
(740) ZEMAN - podkrušnohorská patentová a známková kancelář, Mgr. Dita Fialová, Hradní 301/9, Loket, 35733
(510) (20) truhlářské výrobky, nábytek včetně vestavěného, části nábytku, nábytkové doplňky, bytové doplňky v jiné třídě nezařazené; (35) zprostředkování obchodu, kopírovací práce; (36) zprostředkovatelské služby v oboru financí, v oboru pohledávek a v oboru nemovitostí; (37) provádění pozemních, inženýrských, silničních a železničních staveb, práce zemní, zednické, stavebně montážní, betonářské, pokrývačské, izolační, práce interiéru, jako například malířské, tapetářské, obkladačské, natěračské, sklenářské, štukatérské, pokládání podlah, práce topenářské, vodoinstalační, plynoinstalační, elektrikářské a elektromontážní, stavební zámečnické, provádění terénních úprav, provádění demolice budov a jiných staveb, stavební dozor, služby opravářské a údržbářské, úklidové služby; (39) silniční motorová doprava, železniční doprava včetně vlečky, zasilatelství včetně mezinárodního (zasílání zboží), provozování parkovišť, skladišť, skladů a deponií, dozorování provozu drah; (40) práce truhlářské a tesařské; (42) provozování zámečnictví - výroba, opravy, montáže a demontáže zámků, výroba klíčů, práce projekční a konstrukční, zprostředkování a provádění revizí technických prohlídek zejména dozorovaných technických zařízení, dozorování technického stavu drah.
(511) 20, 35, 36, 37, 39, 40, 42
(210) O-147528

(111) **228733**
(220) 26.10.1999
(151) 20.11.2000
(540)

FORD BUSINESS PARTNER

(730) **Ford-Werke GmbH**, Henry-Ford-Strasse, Köln, 50735, DE
(740) Čermák a spol., JUDr. Karel Čermák Ph.D., LL.M., Elišky Peškové 735/15, Praha 5, Smíchov, 15000
(510) (36) pojištění, garance, služby finanční, úvěrové a leasingové.
(511) 36
(210) O-148199

(111) **228783**
(220) 08.11.1999
(151) 20.11.2000
(540)

VIVAN

- (730) **Ing. Vítězslav Váňa**, Pichlova 2535, Pardubice - Zelené předměstí, 53002, CZ
(740) FISCHER & PARTNER IP s.r.o., Na Hrobcí 294/5, Praha 2, Nové Město, 12800
(510) (7) zařízení a součásti pro potravinářský průmysl, zejména mlýnské stroje a zařízení a jejich součásti, stacionární stroje včetně převodových, rozvodových zařízení a spojek, elektrické točivé stroje, kompresory a dmýchadla, zdvihací zařízení, zařízení pro dopravu kusového a sypkého materiálu, zejména pro pneumatickou dopravu sypkého materiálu, zařízení pro dávkování sypkého materiálu, čerpadla vzduchu, páry a vody; (9) přístroje a zařízení pro kontrolu technologických procesů, elektrické přístroje a zařízení, elektrické pohony, zařízení a přístroje silnoproudé a slaboproudé elektrotechniky, přístroje elektronické, transformátory, přístroje pro kontrolu a detekci, signalizační, měřicí, diagnostické a regulační přístroje a zařízení, přístroje a zařízení optická, fotografická, pro záznam, převod a reprodukci zvuku nebo obrazu, magnetické nosiče zvukových záznamů, zařízení a přístroje pro zpracování informací a počítače; (11) přístroje a zařízení pro osvětlení, topení, výrobu páry, vaření, sušení, ventilaci, distribuci vody a plynu, přístroje chladicí, čistímy vod, čistímy odpadů, průmyslová chladicí zařízení a jejich součásti, výměníky tepla, kondenzátory páry, výparníky, chladiče, separátory vody, filtrační přístroje vody, filtry vzduchové a vodní, regulační zařízení pro vodu a plyn, chladivové kompresory; (35) pomoc při řízení a využívání průmyslového nebo obchodního podniku a obchodních činností, záznam, přepis, vypracování a přenášení matematických a informačních dat, spojových záznamů a údajů statistických v průmyslu a obchodě, studie trhu, organizační, ekonomické a účetní poradenství; (37) provádění staveb a oprav potravinářských zejména mlýnských zařízení a výrobních stavebních celků včetně budov a souvisejících stavebních objektů, výstavba skladovacích zásobníků pro zemědělské a potravinářské produkty, stavební dozor; (42) inženýrské služby a poradenství v oblasti potravinářského průmyslu, projektování včetně projektů staveb potravinářských investičních celků, projekční dozor.
(511) 7, 9, 11, 35, 37, 42
(210) O-148646

(111) **228837**
(220) 19.11.1999
(151) 20.11.2000
(540)



- (730) **KB - BLOK systém, s.r.o.**, ul. Masarykova čp. 635, Postoloprty - průmyslová zóna, 43942, CZ
(740) PELIKÁN KROFTA KOHOUTEK advokátní kancelář s.r.o., Mgr. David Krofta, advokát, Újezd 450/45, Praha 1 - Malá Strana, 11801
(510) (19) betonové výrobky pro stavebnictví, betonové zdící tvarovky (tvarovky zdící s povrchovou fasádní úpravou hladkou, štípanou a škrábanou se základním rozměrem), betonové prvky gravitační zdi GRAVITY STONE, skandinávská betonová střešní krytina, drobné prvky zahradní architektury: obrubník, zámková dlažba; (37) stavebnictví: výstavba rodinných domů.
(511) 19, 37
(210) O-149032

(111) **228838**
(220) 19.11.1999
(151) 20.11.2000
(540)



- (730) **KB - BLOK systém, s.r.o.**, ul. Masarykova čp. 635, Postoloprty - průmyslová zóna, 43942, CZ
(740) PELIKÁN KROFTA KOHOUTEK advokátní kancelář s.r.o., Mgr. David Krofta, advokát, Újezd 450/45, Praha 1 - Malá Strana, 11801
(510) (19) betonové výrobky pro stavebnictví, betonové zdící tvarovky (tvarovky zdící s povrchovou fasádní úpravou hladkou, štípanou a škrábanou se základním rozměrem), betonové prvky gravitační zdi GRAVITY STONE, skandinávská betonová střešní krytina, drobné prvky zahradní architektury: obrubník, zámková dlažba; (37) stavebnictví: výstavba rodinných domů.
(511) 19, 37
(210) O-149033

(111) **229725**
(220) 22.11.1999
(151) 27.12.2000
(540)

SILVAGEN

- (730) **ECOLAB Znojmo, spol. s r. o.**, Václavské náměstí 1, Znojmo, 66902, CZ
(740) KANIA, SEDLÁK, SMOLA Patentová a známková kancelář, Ing. František Kania, Mendlovo nám. 1a, Brno, 60300
(510) (1) hnojiva pro půdu, pomalu rozpustné hnojivo (Slow Release Fertilizer) konstruované na bázi UREAFORMU a podvojného fosforečnanu horečnato draselného.
(511) 1
(210) O-149075

(111) **230240**
(220) 26.10.1999
(151) 22.01.2001
(540)

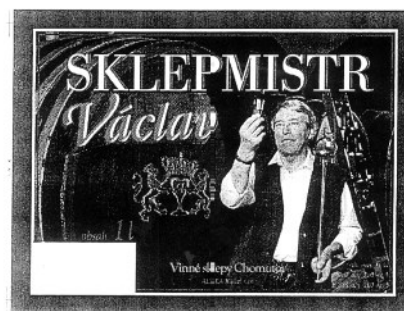

- (730) **VINECO - Vinné sklepy Chomutov s.r.o.**, Lipská 2023, Chomutov, 43003, CZ
(740) Zeman Petr, patentový zástupce, Hradní 301, Loket, 35733
(510) (16) papírové obaly na nápoje, etikety; (32) nealkoholické a nízkoalkoholické nápoje; (33) víno, alkoholické nápoje, včetně nápojů míchaných a mixovaných.
(511) 16, 32, 33
(210) O-148216

(111) **230429**
(220) 11.01.2000
(151) 22.01.2001
(540)



(730) **European Business Enterprise, a.s.**, Masarykovo náměstí 14, Říčany, 25101, CZ
(740) Loskotová & partneři Patentová a známková kancelář, Ing. Jarmila Loskotová, K Závětinám 727, Praha 5, 15500
(510) (9) počítačový software a hardware, výpočetní technika; (16) manuály a návody pro použití software; (35) zprostředkovatelská činnost v oblasti obchodu, vedení účetnictví, činnost organizačních a ekonomických poradců; (36) činnost realitní kanceláře, činnost účetních poradců, provádění dražeb mimo výkon rozhodnutí, správa cizího majetku vyjma činností vyloučených živnostenským zákonem a vyjma činností uvedených v přílohách živnostenského zákona, tržní ocenění podniků, nemovitostí, hmotných a nehmotných aktiv; (41) školení poskytované v souvislosti se zaváděním a používáním software; (42) zprostředkovatelská činnost v oblasti průmyslu a služeb zaměřená na správu datových souborů, služby poskytované v souvislosti se zaváděním a používáním software.
(511) 9, 16, 35, 36, 41, 42
(210) O-150735

(111) **230968**
(220) 16.11.1999
(151) 21.02.2001
(540)

TED

(730) **OBIS Praha s.r.o.**, Uherská 635, Praha 9, Vinoř, 19017, CZ
(510) (9) počítačový software; (42) pronájem, tvorba softwaru.
(511) 9, 42
(210) O-148912

(111) **231033**
(220) 29.11.1999
(151) 21.02.2001
(540)



(730) **Andrsová Eva**, Blanická 13, Praha 2, Vinohrady, 12000, CZ
(510) (5) výrobky farmaceutické, veterinářské a hygienické, diabetické přípravky pro léčebné účely, potraviny pro batolata; (30) mouka a přípravky z obilnin, chléb, pečivo, cukrovinky, zmrzlina; (32) minerální vody, šumivé nápoje a jiné nealkoholické nápoje a šťávy ovocné, sirupy a jiné přípravky k zhotovování nápojů.
(511) 5, 30, 32
(210) O-149307

(111) **231043**
(220) 01.12.1999
(151) 21.02.2001
(540)



(730) **SIKO KOUPELNY a.s.**, Skorkovská 1310, Praha 9 - Kyje, 19800, CZ
(740) PatentCentrum Sedlák & Partners s.r.o., Okružní 2824, České Budějovice, České Budějovice 3, 37001
(510) (20) koupelnový nábytek.
(511) 20
(210) O-149358

(111) **231118**
(220) 09.12.1999
(151) 21.02.2001
(540)



(730) **PAPION s. s r.o.**, Plachého 3, České Budějovice, 37001, CZ
(740) PatentCentrum Sedlák & Partners s.r.o., Okružní 2824, České Budějovice, České Budějovice 3, 37001
(510) (16) papír, kancelářské potřeby, plastické obaly, zařazené ve tř. 16, papír, lepenka a výrobky z těchto materiálů; (18) kůže, imitace kůže, výrobky z těchto materiálů, kůže ze zvířat, kufry a zavazadla, deštníky, slunečníky a hole, sedlářské výrobky; (20) nábytek, zrcadla, rámy; (25) oděvy, obuv, kloboučnické zboží; (26) knoflíky, háčky a očka, poutka, zipy, patenty, spony, přezky.
(511) 16, 18, 20, 25, 26
(210) O-149723

(111) **231836**
(220) 19.11.1999
(151) 28.03.2001
(540)

KB-BLOK

(730) **KB - BLOK systém, s.r.o.**, ul. Masarykova čp. 635, Postoloprty - průmyslová zóna, 43942, CZ
(740) PELIKÁN KROFTA KOHOUTEK advokátní kancelář s.r.o., Mgr. David Krofta, advokát, Újezd 450/45, Praha 1 - Malá Strana, 11801
(510) (19) betonové výrobky pro stavebnictví, betonové zdící tvarovky (tvarovky zdící s povrchovou fasádní úpravou hladkou, štípanou a škrábanou se základním rozměrem), betonové prvky gravitační zdi GRAVITY STONE, skandinávská betonová střešní krytina, drobné prvky zahradní architektury: obrubník, zámková dlažba; (37) stavebnictví: výstavba rodinných domů.
(511) 19, 37
(210) O-149034

- (111) **231842**
(220) 22.11.1999
(151) 28.03.2001
(540)



- (730) **Pronto Elektro Praha, s.r.o.**, K rybníčku 33/11, Praha 9, Satalice, 19015, CZ

(740) Ing. Marie Smrčková, patentový zástupce, Velflíkova 10, Praha 6, 16000

- (510) (9) zařízení, aparáty a přístroje vědecké, elektrické a elektronické, fotografické, filmové, optické, přístroje pro vážení, měření, signalizaci, kontrolu a inspekci, záchranu a přístroje učební, aparáty pro záznam, převod a reprodukci zvuku nebo obrazu, magnetické suporty zvukových záznamů, zařízení pro zpracování informací a počítače, ampérmetry, bleskojistky, bleskosvody, cívky elektromagnetické a elektrické, časové spínače, článkové přepínače elektrické, články pro galvanické akumulátory, články a baterie elektrické, dálkové ovladače, dieselagregáty, elektrické zařízení pro dálkové ovládání průmyslových procesů, elektrické generátory a zdroje, též zálohové zdroje, elektrické akumulátory pro vozidla, elektrické dráty, elektrické dveřní zvonky, elektrické kabely, soubory a sítě, též kabelové sítě NN i VN včetně materiálu, kabely pro připojení traf, elektrické lampy, elektrické měniče, izolační materiály pro elektrické vedení, pasy, elektrické spojky, svorky a konektory, elektrické vedení, též vrchní vedení VN a NN, materiály na elektrické vedení, materiál pro výstavbu trafostanic, dálkové řízení signalizace, elektrické zařízení pro dálkové zapalování, elektrické dráty, elektronky a svítidla, elektropřístroje, transformátory, elektrické indikátory, hlásiče, indikátory ztrát elektrické energie, jističe, pojistky, spojky pro elektrické kabely, kontakty elektrické i z drahých kovů, kotvy magnetů, krabice odbočné, odbočnice pro elektrotechniku, zabezpečovací zařízení proti krádeži, kryty ochranné proti ohni, měřicí přístroje a měřicí zařízení pro elektřinu, odpory elektrické, odpojovače, odpínače, omezovače, elektrické páječky, rozvodné panely, pláště elektrických kabelů, polovodiče, poplašná zařízení elektrická, požární hlásiče a signalizační zařízení, proudové usměrňovače, přepínače článků a řadiče článků pro elektrotechniku, přerušovače, regulátory elektrické, relé elektrická, reostaty, stmívače, regulátory světla, automatické distribuční přístroje, rozvodné panely a pulty, rozvodné a spínací skříně, rozvaděče elektrické, též automatické a zapouzďené, i atypické pro měření odběrů elektrického proudu, pro kotelny, též kompenzační rozvaděče, rozvaděče pro rozvodny NN i VN, řídicí a kontrolní panely, skříně akumulátorové, spínače časové, vazební akustické členy, spojovací jednotky, skřínky, svorkovnice pro elektrotechniku, svářecí elektrody, svářecí přístroje a zařízení elektrické, elektrické svářečky obalů plastických hmot, svářecí přilby, transformátory, světelná signalizace, svorkovnice, spojovací skřínky, svorky na cívky, objímky, elektrické vodiče a vlákna, výbojky elektrické s výjimkou výbojek na osvětlení, vypínače a přerušovače, zámky elektrické, zástrčky, zásuvky, elektrické zařízení pro ovládání zdviže, zařízení na sváření elektrickým obloukem, zkušební přístroje, ne pro lékařské účely, ochranné obleky, oděvy, obuv a pomůcky proti úrazům, radiaci a ohni, též proti vysokému napětí a elektrickému úrazu, ochranné masky zejména při práci s elektrickým napětím, ochranné přilby, štíty na obličej a rukavice, ochranné a pracovní pomůcky pro elektrostanice; (37) stavby a opravy, stavební práce, výkopové práce, demolice a bourání staveb, úpravy povrchu komunikací, výstavba, montáž, instalace, opravy, údržba a rekonstrukce silnoproudu elektro v rozsahu průmyslových a rozvodných sítí, domovních, bytových, administrativních a průmyslových rozvodů, včetně vnitřních instalací, hlavního, páteřního a stoupacího vedení, přípojek i měřicích míst, též staničních rozvodů, kabelových sítí VN i NN, vrchních vedení VN i NN, pro slaboproud zajištění kabelové sítě telefonních rozvodů, signalizačních a zabezpečovacích obvodů pro rozvodny, výstavba, opravy a technická údržba trafostanic velkoodběratelských i distribučních, rozvoden a transformoven, včetně opravy a údržby odpínačů a vypínačů VN a údržby transformátorů, vyhledávání kabelových poruch s malou impedancí, zajišťování přeložek

vedení, elektrická regulace, zajištění ochrany proti přepětí, montáž, opravy, revize elektrických zařízení, servis elektrického a elektronického zboží, instalace a opravy veřejného osvětlení, rozvody pro přímotopné a jiné druhy elektrického vytápění a ohřevu vody, instalace a opravy veřejného osvětlení, práce elektrické, instalatérské, zámečnické, klimatizační, truhlářství jako opravárenské práce, elektromontáže, instalování a opravy elektrických spotřebičů, zřizování, montáž, údržba a servis telekomunikačních zařízení; (40) truhlářství jako práce se dřevem; (42) porady a konzultace, inženýrská a projektová činnost, výzkumná a vývojová činnost nových výrobků v oblasti shora uvedených výrobků a služeb, revize přihlášek k odběru elektrické energie, měření a regulace, technické kontroly pro vozidla, motocykly a přívěsy, technická správa budov.

- (511) 9, 37, 40, 42
(210) O-149107

- (111) **231843**
(220) 22.11.1999
(151) 28.03.2001
(540)



- (730) **Pronto Elektro Praha, s.r.o.**, K rybníčku 33/11, Praha 9, Satalice, 19015, CZ

(740) Ing. Marie Smrčková, patentový zástupce, Velflíkova 10, Praha 6, 16000

- (510) (9) zařízení, aparáty a přístroje vědecké, elektrické a elektronické, fotografické, filmové, optické, přístroje pro vážení, měření, signalizaci, kontrolu a inspekci, záchranu a přístroje učební, aparáty pro záznam, převod a reprodukci zvuku nebo obrazu, magnetické suporty zvukových záznamů, zařízení pro zpracování informací a počítače, ampérmetry, bleskojistky, bleskosvody, cívky elektromagnetické a elektrické, časové spínače, článkové přepínače elektrické, články pro galvanické akumulátory, články a baterie elektrické, dálkové ovladače, dieselagregáty, elektrické zařízení pro dálkové ovládání průmyslových procesů, elektrické generátory a zdroje, též zálohové zdroje, elektrické akumulátory pro vozidla, elektrické dráty, elektrické dveřní zvonky, elektrické kabely, soubory a sítě, též kabelové sítě NN i VN včetně materiálu, kabely pro připojení traf, elektrické lampy, elektrické měniče, izolační materiály pro elektrické vedení, pasy, elektrické spojky, svorky a konektory, elektrické vedení, též vrchní vedení VN a NN, materiály na elektrické vedení, materiál pro výstavbu trafostanic, dálkové řízení signalizace, elektrické zařízení pro dálkové zapalování, elektrické dráty, elektronky a svítidla, elektropřístroje, transformátory, elektrické indikátory, hlásiče, indikátory ztrát elektrické energie, jističe, pojistky, spojky pro elektrické kabely, kontakty elektrické i z drahých kovů, kotvy magnetů, krabice odbočné, odbočnice pro elektrotechniku, zabezpečovací zařízení proti krádeži, kryty ochranné proti ohni, měřicí přístroje a měřicí zařízení pro elektřinu, odpory elektrické, odpojovače, odpínače, omezovače, elektrické páječky, rozvodné panely, pláště elektrických kabelů, polovodiče, poplašná zařízení elektrická, požární hlásiče a signalizační zařízení, proudové usměrňovače, přepínače článků a řadiče článků pro elektrotechniku, přerušovače, regulátory elektrické, relé elektrická, reostaty, stmívače, regulátory světla, automatické distribuční přístroje, rozvodné panely a pulty, rozvodné a spínací skříně, rozvaděče elektrické, též automatické a zapouzďené, i atypické pro měření odběrů elektrického proudu, pro kotelny, též kompenzační rozvaděče, rozvaděče pro rozvodny NN i VN, řídicí a kontrolní panely, skříně akumulátorové, spínače časové, vazební akustické členy, spojovací jednotky, skřínky, svorkovnice pro elektrotechniku, svářecí elektrody, svářecí přístroje a zařízení elektrické, elektrické svářečky obalů plastických hmot, svářecí přilby, transformátory, světelná signalizace, svorkovnice, spojovací skřínky, svorky na cívky, objímky, elektrické vodiče a vlákna, výbojky elektrické s výjimkou výbojek na osvětlení, vypínače a přerušovače, zámky elektrické, zástrčky, zásuvky, elektrické zařízení pro ovládání zdviže, zařízení na sváření elektrickým obloukem, zkušební přístroje, ne pro

lékařské účely, ochranné obleky, oděvy, obuv a pomůcky proti úrazům, radiaci a ohni, též proti vysokému napětí a elektrickému úrazu, ochranné masky zejména při práci s elektrickým napětím, ochranné přilby, štíty na obličej a rukavice, ochranné a pracovní pomůcky pro elektrostanie; (37) stavby a opravy, stavební práce, výkopové práce, demolice a bourání staveb, úpravy povrchu komunikací, výstavba, montáže, instalace, opravy, údržba a rekonstrukce silnoproudu elektro v rozsahu průmyslových a rozvodných sítí, domovních, bytových, administrativních a průmyslových rozvodů, včetně vnitřních instalací, hlavního, páteřního a stoupacího vedení, připojek i měřicích míst, též staničních rozvodů, kabelových sítí VN i NN, vrchních vedení VN i NN, pro slaboproud zajištění kabelové sítě telefonních rozvodů, signalizačních a zabezpečovacích obvodů pro rozvodny, výstavba, opravy a technická údržba trafostanic velkoodběratelských i distribučních, rozveden a transformoven, včetně opravy a údržby odpínačů a vypínačů VN a údržby transformátorů, vyhledávání kabelových poruch s malou impedancí, zajišťování přeložek vedení, elektrická regulace, zajištění ochrany proti přepětí, montáž, opravy, revize elektrických zařízení, servis elektrického a elektronického zboží, instalace a opravy veřejného osvětlení, rozvody pro přímotopné a jiné druhy elektrického vytápění a ohřevu vody, instalace a opravy veřejného osvětlení, práce elektrické, instalatérské, zámečnické, klimatizační, truhlářství jako opravárenské práce, elektromontáže, instalování a opravy elektrických spotřebičů, zřizování, montáž, údržba a servis telekomunikačních zařízení; (40) truhlářství jako práce se dřevem; (42) porady a konzultace, inženýrská a projektová činnost, výzkumná a vývojová činnost nových výrobků v oblasti shora uvedených výrobků a služeb, revize příhlášek k odběru elektrické energie, měření a regulace, technické kontroly pro vozidla, motocykly a přívěsy, technická správa budov.

(511) 9, 37, 40, 42
(210) O-149108

(111) **231860**
(220) 25.11.1999
(511) 28.03.2001
(540)

ANTONIE

(730) **Antonie Hotels s.r.o.**, Libřická 715, Praha 9, 19014, CZ
(740) KOREJZOVA LEGAL v.o.s., JUDr. Petra Sauvage de Brantes, advokátka, Korunní 810/104, Praha 10, Vinohrady, 10100
(510) (3) kosmetika; (21) sklo, porcelán; (33) alkoholické nápoje; (36) směnárnská činnost; (42) hostinská, ubytovací, stravovací činnost.
(511) 3, 21, 33, 36, 42
(210) O-149246

(111) **232355**
(220) 04.05.2000
(511) 28.03.2001
(540)

Patria

(730) **Patria Finance, a.s.**, Výmolova 353/3, Praha 5, Radlice, 15000, CZ
(510) (35) ekonomické poradenství, provádění a uveřejňování ekonomického výzkumu, poradenství v oblasti podnikání, organizace obchodu a průmyslu, zprostředkovatelská a obstaravatelská činnost v oblasti obchodu a průmyslu; (36) veškeré služby v oblasti financí a pojišťovnictví, správy portfolia a dalšího movitého a nemovitého majetku, např. v oblasti cenných papírů a jejich derivátů a obchodování s nimi na vlastní i na cizí účet včetně s tím souvisejících služeb, směnárnské, vydávání a zúčtování platebních karet, správa a odkup pohledávek, finanční, investiční a daňové poradenství, investiční bankovníctví, správa cenných papírů, správa portfolií cenných papírů, depozitářské služby, tvorba a vydávání indexů kapitálového trhu, zprostředkovatelská, obstaravatelská a poradenská činnost v oblasti financí a investic, konzultační činnost v oblasti správy majetku, banky, spořitelny, penzijní fondy, investiční společnosti, investiční a podílové fondy, směnárny, vše v rámci této třídy; (38) šíření dat prostřednictvím Internetu anebo jiných telekomunikačních médií; (42) shromažďování dat prostřednictvím Internetu nebo jiných telekomunikačních médií.

(511) 35, 36, 38, 42
(210) O-155102

(111) **232683**
(220) 24.09.1999
(511) 24.04.2001
(540)

VITAPACK

(730) **BONAVITA SERVIS spol. s r.o.**, Šustekova 18, Bratislava, 85104, SK
(740) Ing. Róbert Porubčan, Puškinova 19, Ivanka pri Dunaji, 90028
(510) (30) sušenky, cukrovinky, kukuřičné vločky a pražená kukuřice, rýže, müsli.
(511) 30
(210) O-147251

(111) **232817**
(220) 14.12.1999
(511) 24.04.2001
(540)

(730) **Seznam.cz, a.s.**, Radlická 3294/10, Praha 5 - Smíchov, 15000, CZ
(740) PatentCentrum Sedlák & Partners s.r.o., Okružní 2824, České Budějovice, České Budějovice 3, 37001
(510) (35) obchodní informace, reklama, propagace, marketing; (38) elektronická pošta, elektronický přenos dat, poskytování informací pomocí internetu; (41) služby v oblasti vzdělávání, zábavy, sportu.
(511) 35, 38, 41
(210) O-149893

(111) **233009**
(220) 09.02.2000
(511) 24.04.2001
(540)

JIRKA

(730) **JIRKA a spol., s.r.o.**, Zbečnick 354, Hronov, 54931, CZ
(740) Müller Václav, patentový zástupce, Filipova 2016, Praha 4, 14800
(510) (6) kovy, stavební materiály z kovu, kovové výrobky, zámečnické výrobky; (7) stroje včetně obráběcích strojů, elektrické ruční nářadí, poháněné motorem; (8) ruční nářadí a nástroje, nožičské výrobky, sekery všeho druhu; (35) poskytování pomoci při provozu obchodu, obstaravatelská činnost v oblasti obchodu.
(511) 6, 7, 8, 35
(210) O-151733

(111) **233104**
(220) 23.02.2000
(511) 24.04.2001
(540)



(730) **Izbickij Vladimír**, Vančurova 1228, Beroun 1, 26601, CZ
(740) Müller Václav, patentový zástupce, Filipova 2016, Praha 4, 14800
(510) (21) hrnčičské zboží, drobné nářadí a přenosné nádoby k domácím a kuchyňským účelům, jako kuchyňské nádoby, vědra, konvice, misky, nádoby, misky a nádoby z plastických a jiných hmot, zboží skleněné,

výrobky z porcelánu a kameniny nezařazené v jiných třídách; (35) pořádání výstav k obchodním a reklamním účelům, činnost reklamní a inzertní, průzkum a analýzy trhů, rozmnožování dokumentů, distribuce zboží k reklamním účelům, aranžerství - aranžování výkladů, marketing; (41) výchovná, zábavní, školící, sportovní a kulturní činnost, jako organizace společenských, sportovních, turistických, ekologických a kulturních akcí a slavností, nakladatelská a vydavatelská činnost, výstavy ke kulturním nebo vzdělávacím účelům.

(511) 21, 35, 41
(210) O-152231

(111) **235527**
(220) 11.01.2000
(151) 27.08.2001
(540)

i-server

(730) **European Business Enterprise, a.s.**, Masarykovo náměstí 14, Říčany, 25101, CZ
(740) Loskotová & partneři Patentová a známková kancelář, Ing. Jarmila Loskotová, K Závětinám 727, Praha 5, 15500
(510) (9) počítačový software a hardware, výpočetní technika; (16) manuály a návody pro použití software; (41) školení poskytované v souvislosti se zaváděním a používáním softwaru; (42) služby poskytované v souvislosti se zaváděním a používáním softwaru.
(511) 9, 16, 41, 42
(210) O-150736

(111) **236706**
(220) 06.06.2000
(151) 19.09.2001
(540)

 **CUKROVAR**
VRBÁTKY a.s.

(591) Barevná
(730) **Cukrovar Vrbátky a. s.**, Vrbátky č. p. 65, 79813, CZ
(740) Ing. Jarmila Javoříková, Slunečná 4566, Zlín, 76005
(510) (1) chemické a biochemické modifikace cukru; (30) cukr a výrobky z cukru, modifikace cukru, cukrovinky všeho druhu; (31) krmiva a krmné směsi, vedlejší produkty z výroby cukru.
(511) 1, 30, 31
(210) O-156113

(111) **239061**
(220) 01.11.1999
(151) 19.12.2001
(540)



(591) Barevná
(730) **Eurohotdog s.r.o.**, Na Moráni 352/8, Praha 2, Nové Město, 12800, CZ
(510) (29) uzeniny; (30) pečivo, pečivo s masovou náplní, kečup, hořčice; (32) nealkoholické nápoje; (42) hostinská činnost, restaurace, rychlé občerstvení.
(511) 29, 30, 32, 42
(210) O-148356

(111) **239357**
(220) 12.10.2000
(151) 19.12.2001
(540)



(591) Barevná
(730) **Ing. Zdeněk Harant**, Rašova 840, Praha 4, 14900, CZ
(510) (9) zvukové nebo zvukově obrazové záznamy; (41) vydávání zvukových nosičů - vydavatelská činnost, ozvučování filmů.
(511) 9, 41
(210) O-159983

(111) **240050**
(220) 13.07.2000
(151) 25.01.2002
(540)

ICARIS

(730) **Cebia, spol. s r.o.**, Vyskočilova 1461/2a, Praha 4, Michle, 14000, CZ
(510) (9) software; (38) přenos a poskytování informací prostřednictvím Internetu; (42) tvorba databázového informačního systému v automobilovém průmyslu, služby spojené s identifikací vozidel (odborné prověření původnosti znaků, jednoznačně určujících vozidlo a jejich ztotožnění s technickými daty výrobce).
(511) 9, 38, 42
(210) O-157343

(111) **242897**
(220) 04.08.2000
(151) 23.04.2002
(540)



(730) **THT Polička, s.r.o.**, Starohradská 316, Polička, Dolní Předměstí, 57201, CZ
(740) Ing. Jarmila Javoříková, Slunečná 4566, Zlín, 76005
(510) (9) hasicí přístroje všeho druhu, hasicí a speciální technika a její součásti; (12) dopravní prostředky, požární vozidla a jejich součásti; (37) opravy, údržba, zkoušky a revize hasicí a speciální techniky a příslušenství, požárních vozidel, opravy motorových vozidel, opravy karoserií, zámečnictví, lakování, čalounické práce, provoz čerpacích stanic s palivy a maziv; (39) dopravní činnost, silniční motorová doprava; (41) školicí a vzdělávací činnost; (42) vývoj, projektování hasicí a speciální techniky a příslušenství, požárních vozidel, hostinská činnost, ubytovací služby.
(511) 9, 12, 37, 39, 41, 42
(210) O-158001

(111) **251235**
(220) 03.10.2000
(151) 24.02.2003
(540)

AUTOWEB

(730) **Cebia, spol. s r.o.**, Vyskočilova 1461/2a, Praha 4, Michle, 14000, CZ
(510) (9) software na nosičích záznamu; (42) tvorba informačních systémů pro automobilový průmysl, tvorba software a softwarových aplikací pro internet.
(511) 9, 42
(210) O-159543

(111) **252954**
(220) 12.11.1999
(151) 28.04.2003
(540)

STAROPRAMEN GRANÁT

(730) **Pivovary Staropramen s.r.o.**, Nádražní 43/84, Praha 5, 15000, CZ
(740) Havel, Holásek & Partners s.r.o., Mgr. Ivan Rámeš advokát, Na Florenci 2116/15, Praha 1, Nové Město, 11000
(510) (16) kelímky, pasparty, plakáty, plakáty velké plošné, rozetky, účtenky, papírové tabule, papírové láhve, papírové visačky, novoroční přání, letáky, jídelní lístky, papírové ubrousky, tužky; (21) papírové tácky, poháry skleněné, sklenice, poháry keramické, holby keramické, stojany na jídelní lístky, keramické porcelánové tácky, porcelánové džbány; (25) oděvy, kloboučnické zboží; (32) pivo, lehká piva a ležáky, vody minerální a šumivé a jiné nealkoholické nápoje, sirupy a jiné přípravy k přípravě nápojů; (34) popelníky skleněné, porcelánové a keramické; (42) služby spojené s provozováním pohostinství.
(511) 16, 21, 25, 32, 34, 42
(210) O-148834

(111) **308734**
(220) 17.06.2009
(151) 11.11.2009
(540)

DUX

(730) **DUX Training & Education, s.r.o.**, Jana Zajíce 216/29, Praha 7, Bubeneč, 17000, CZ
(510) (35) obchodní management a podnikové poradenství, personální poradenství, marketingové studie, služby, poradenství v obchodní činnosti, obchodní nebo podnikatelský průzkum, obchodní nebo podnikatelské informace, nábor zaměstnanců; (41) školení, vyučování, organizování a

vedení konferencí, organizování a vedení kongresů, organizování a vedení seminářů, organizování a vedení sympozií, pořádání a řízení pracovních setkání (školení); (42) bakteriologický výzkum, chemický výzkum, vývoj a výzkum nových výrobků, biologický výzkum; (44) zdravotní péče, lékařské služby, farmaceutické poradenství.

(511) 35, 41, 42, 44
(210) O-468825

(111) **310063**
(220) 25.08.2009
(151) 20.01.2010
(540)



(730) **Basement s.r.o.**, Třeboňská 570/7, Rudolfov, 37371, CZ
(740) PatentCentrum Sedlák & Partners s.r.o., Okružní 2824, České Budějovice, České Budějovice 3, 37001
(510) (5) farmaceutické a veterinářské výrobky, hygienické výrobky pro léčebné účely, diabetické přípravky pro léčebné účely, potraviny pro batolata, náplasti, obvazový materiál, materiály pro plombování zubů a pro zubní otisky, porcelán pro zubní protézy, zubní tmely, dezinfekční přípravky, výrobky pro hubení škodlivých zvířat, fungicidy, herbicidy; (35) propagační činnost, reklama, pomoc při řízení obchodní činnosti, obchodní administrativy, kancelářské práce; (36) činnost realitní kanceláře, nákup, prodej, pronájem a leasing nemovitostí, poradenství v oblasti nemovitostí, investiční činnost, pojištění, finanční odhady a oceňování nemovitostí, zprostředkování uvedených služeb, finanční služby, zprostředkování půjček a hypoték, poradenství v oblasti financování nákupu nemovitostí, zprostředkování finančních úvěrů, developerská činnost v oblasti realit, developerské činnosti v oblasti stavebnictví a stavitelství; (37) stavebnictví, provádění a instalace staveb, jejich změn a odstraňování, rekonstrukce, opravy a stavební úpravy objektů, demolice stavebních objektů, poradenská činnost ve stavebnictví; (40) zpracování a odbyt druhotných surovin, odpadů, produktů ze zemědělství, lesnictví, zahradnictví a přírodních materiálů, třídění odpadů, včetně nebezpečných odpadů, odstraňování odpadů, konzultační a poradenská činnost v oblasti nakládání s odpady, zprostředkovatelská činnost v oblasti nakládání s odpady; (42) vývoj, návrhy, propočty, zpracování expertiz, inženýring, design, projektová a architektonická činnost ve stavebnictví, energetice, ekologii, krajinně a odpadovém hospodářství, developerské projekty; (44) zemědělské, zahradnické a lesnické služby, poradenská a projekční činnost v oblasti zahradnictví, zemědělství a lesnictví.
(511) 5, 35, 36, 37, 40, 42, 44
(210) O-470353

(111) **311263**
(220) 22.10.2009
(151) 24.03.2010
(540)

DELICATO

(730) **TANY, spol. s r.o.**, ul. Čsl. legií 563, Nýrsko, 34022, CZ
(510) (29) sýry.
(511) 29
(210) O-471655

(111) **311404**
(220) 06.11.2009
(151) 31.03.2010
(540)



(730) **Harlas Jaroslav MUDr.**, Americká 11, Plzeň, 30100, CZ
(740) Langrova, s.r.o., Skrétova 48/1011, Plzeň, 30100
(510) (41) výchova a vzdělávání, vedení seminářů, školení a konferencí, především v oblasti zdravotní, medicíny, farmacie, farmakologie a dietologie, vydavatelství a zveřejňování v oblasti zdravotní, medicíny, farmacie a farmakologie, také v elektronické formě; (42) vědecké služby a výzkumné práce v oblasti zdravotní, medicíny, farmacie a farmakologie; (44) lékařské služby, služby nemocnice, kliniky, sanatoria, ozdravovny včetně služeb rehabilitačních, služby ošetřovatelů, fyzikální terapie, chiropraktika, masáže, služby psychologa, stomatologie včetně estetické, dermatologie včetně korektivní, laserová terapie, poradenství ve zdravé výživě, služby zdravotnické laboratoře, služby plastické chirurgie a lékařské estetiky, lékařská kosmetologie, kosmetické a kosmeticko-chirurgické služby, poradenství, příprava, provádění a následná péče při kosmetických a kosmeticko-chirurgických ošetřeních a zákrocích, zprostředkování lékařského výkonu, či lékařské služby, zdravotní služby nebo lázeňské péče.
(511) 41, 42, 44
(210) O-471940

(111) **311413**
(220) 12.11.2009
(151) 31.03.2010
(540)



(730) **PENAM, a.s.**, Cejl 504/38, Brno, Zábřovice, 60200, CZ
(740) MIRA - patentová a známková kancelář, Blanka Fišerová, V Kapslovně 11, Praha 3, 13000
(510) (5) pekárenské výrobky pro zvláštní výživu, dietetické a bezlepkové pekařské výrobky, potraviny s nízkým obsahem cholesterolu, potravní doplňky obohacené vitamíny, léčivými bylinami, organickými a/nebo anorganickými látkami s přísadou ušlechtilých mikroorganismů pro léčebné účely, dietetické a diabetické poživatiny a potraviny pro zvláštní výživu, vše pro léčebné účely; (16) papír a výrobky z papíru, reklamní prospekty, plakáty, billboardy, poutače z papíru nebo z lepenky, obtisky, etikety, papírové skládačky (obaly), lepenka, lepenkové krabice, lepenka formovaná a ostatní lepenkové výrobky, kartonážní výrobky, tiskoviny, časopisy, periodika a veškeré polygrafické výrobky, papírové tašky a ochranné obaly všech druhů, tašky a obalové materiály z plastických hmot v rámci této třídy, ozdobné, propagační, reklamní, inzertní a upomínkové výrobky z papíru; (30) vícezrné a celozrné pečivo i vícezrné a celozrné pekařské výrobky, tousty a toustové výrobky, chléb a výrobky z chlebového těsta, pekařské výrobky s obsahem amarantu, slunečnicových, sezamových a/nebo jiných semen, polotrvanlivé a trvanlivé pečivo, pekařské výrobky určené k dalšímu zpracování, výrobky studené kuchyně a lahůdkářské včetně občerstvení, zhotovené z výrobků spadajících do tř. 30, výrobky racionální výživy, zejména výrobky s nízkým obsahem cholesterolu, nemedicinní bezlepkové a biopekařské výrobky, výrobky z obilovin, z

olejnin, ze semen, z kukuřice nebo z jejich směsí k lidské spotřebě, těstářenské výrobky, veškeré pečivo a pekařské výrobky včetně těchto výrobků chlazených a mražených; (35) reklama, propagace a inzerce, marketing, služby organizačně-ekonomické, obchodní průzkum a pomoc při řízení obchodní činnosti, pomoc a zprostředkovatelská činnost v oblasti potravin a v oblasti mlynářství, pekařství, těstářenství a služeb s tím souvisejících, propagace a inzerce prostřednictvím elektronických médií, dodavatelské služby pro třetí osoby, činnost v oblasti obchodu a obchodních služeb s výrobky ve třídě 5, 16, 29 30 a službami ve třídách 35 a 40, internetový obchod a služby v oblasti importu a exportu s výrobky ve třídě 5, 16 a 30, maloobchodní prodej potravin a pekařských výrobků; (40) služby pekařství spadající do této třídy, zpracování těst, zhotovování pekařských polotovarů včetně jejich pečení, zpracování a úprava pekařských výrobků.

(511) 5, 16, 30, 35, 40
(210) O-472102

(111) **311414**
(220) 12.11.2009
(151) 31.03.2010
(540)



(730) **PENAM, a.s.**, Cejl 504/38, Brno, Zábřovice, 60200, CZ
(740) MIRA - patentová a známková kancelář, Blanka Fišerová, V Kapslovně 11, Praha 3, 13000
(510) (5) pekárenské výrobky pro zvláštní výživu, dietetické a bezlepkové pekařské výrobky, potraviny s nízkým obsahem cholesterolu, potravní doplňky obohacené vitamíny, léčivými bylinami, organickými a/nebo anorganickými látkami s přísadou ušlechtilých mikroorganismů pro léčebné účely, dietetické a diabetické poživatiny a potraviny pro zvláštní výživu, vše pro léčebné účely; (16) papír a výrobky z papíru, reklamní prospekty, plakáty, billboardy, poutače z papíru nebo z lepenky, obtisky, etikety, papírové skládačky (obaly), lepenka, lepenkové krabice, lepenka formovaná a ostatní lepenkové výrobky, kartonážní výrobky, tiskoviny, časopisy, periodika a veškeré polygrafické výrobky, papírové tašky a ochranné obaly všech druhů, tašky a obalové materiály z plastických hmot v rámci této třídy, ozdobné, propagační, reklamní, inzertní a upomínkové výrobky z papíru; (30) vícezrné a celozrné pečivo i vícezrné a celozrné pekařské výrobky, tousty a toustové výrobky, chléb a výrobky z chlebového těsta, pekařské výrobky s obsahem amarantu, slunečnicových, sezamových a/nebo jiných semen, polotrvanlivé a trvanlivé pečivo, pekařské výrobky určené k dalšímu zpracování, výrobky studené kuchyně a lahůdkářské včetně občerstvení, zhotovené z výrobků spadajících do tř. 30, výrobky racionální výživy, zejména výrobky s nízkým obsahem cholesterolu, nemedicinní bezlepkové a biopekařské výrobky, výrobky z obilovin, z olejnin, ze semen, z kukuřice nebo z jejich směsí k lidské spotřebě, těstářenské výrobky, veškeré pečivo a pekařské výrobky včetně těchto výrobků chlazených a mražených; (35) reklama, propagace a inzerce, marketing, služby organizačně-ekonomické, obchodní průzkum a pomoc při řízení obchodní činnosti, pomoc a zprostředkovatelská činnost v oblasti potravin a v oblasti mlynářství, pekařství, těstářenství a služeb s tím souvisejících, propagace a inzerce prostřednictvím elektronických médií, dodavatelské služby pro třetí osoby, činnost v oblasti obchodu a obchodních služeb s výrobky ve třídě 5, 16, 29 30 a službami ve třídách 35 a 40, internetový obchod a služby v oblasti importu a exportu s výrobky ve třídě 5, 16 a 30, maloobchodní prodej potravin a pekařských výrobků; (40) služby pekařství spadající do této třídy, zpracování těst, zhotovování pekařských polotovarů včetně jejich pečení, zpracování a úprava pekařských výrobků.
(511) 5, 16, 30, 35, 40
(210) O-472103

(111) **311421**
(220) 19.11.2009
(151) 31.03.2010
(540)

ALPSKÉ MAZÁNÍ

(730) **Hanák Ladislav PharmDr.**, Jablůnka 319, Jablůnka, 75623, CZ
(510) (3) kosmetické přípravky; (5) obklady, léčiva pro humánní medicínu.
(511) 3, 5
(210) O-472204

(111) **311475**
(220) 15.10.2009
(151) 07.04.2010
(540)



(730) **Pešák Lubomír Ing.**, Sladovní 103/3, Olomouc, 77900, CZ
(740) Ing. Petr Soukup, patentový zástupce, tř. Svobody 43/39, Olomouc, 77900
(510) (16) tiskoviny všeho druhu včetně propagačních materiálů, propagačních tiskovin, plakáty, katalogy, fotografie, neperiodický tisk, programy, bulletiny, drobné propagační předměty spadající do této třídy včetně předmětů z umělé hmoty, například tužky, pera, nože na rozřezávání papíru (kancelářské potřeby), zápisníky, dopisní papíry, přání, kalendáře, tašky, těžítka, fotografie, karty, papírové vlaječky, umělohmotné vlaječky; (35) propagační činnost, reklama a inzerce všemi druhy médií, výstavní akce reklamního a obchodního charakteru, zprostředkování a pořádání aukcí a dražeb, veřejné aukce, internetové aukce, zprostředkování obchodu s dopravními prostředky a autopříslušenstvím, zejména v oblasti historických vozidel; (39) doprava, organizování cest, zejména historickými vozidly, organizování poznávacích a klubových zájezdů; (41) sportovní a kulturní činnost, zábavní a klubová činnost zaměřená na oblast historických vozidel, pořádání srazů historických vozidel a jejich příznivců doprovázených sportovními a kulturními programy, pořádání soutěží o nejhezčí historická vozidla, pořádání jízd historických vozidel, muzejní a s tím související činnost, pořádání kulturních nebo vzdělávacích výstav.

(511) 16, 35, 39, 41
(210) O-471503

(111) **311480**
(220) 10.11.2009
(151) 07.04.2010
(540)



(730) **TURISTICKÉ ZNÁMKY s.r.o.**, Julia Sedláka 447/14, Rýmařov, 79501, CZ
(740) Ing. Petr Soukup, patentový zástupce, tř. Svobody 43/39, Olomouc, 77900
(510) (6) upomínkové předměty, ozdoby a přívěsky z železných a neželezných kovů a jejich slitin, vše spadající do této třídy; (9) multimediální informační katalogy, elektronické publikace, počítačové hry, elektronická herní zařízení, kompas; (14) medaile a plakety; (16) papír a výrobky z papíru a lepenky, reklamní, propagační a užitkové výrobky z papíru, např. pohlednice, kartičky, etikety, kelímky, podnosy pro rychlé občerstvení, utěrky, ubrusy, ubrusky, ručníky, tiskoviny, periodické i neperiodické

publikace, informační, reklamní a propagační letáky, plakáty, prospekty, obrazy zarámované či nezarámované, mapy, atlasy, průvodce, dopisní obálky, přání, kalendáře, samolepky, obtisky, alba, vystřihovánky, omalovánky, balicí papír, tašky papírové, sešity, skicáky, tužky, globusy, turistické a cestovní příručky, kalendáře, tiskárenské a kartonážní výrobky, papírové obaly, papírové a plastové sáčky, stojany na fotografie, stojany na pera a tužky, speciální zákaznické a klubové karty, vše spadající do této třídy; (18) kůže a imitace kůže, výrobky z kůže a imitace kůže, kožená galanterie, deštníky, slunečníky, hole, kufry, zavazadla, kabelky, aktovky, kuffíky, peněženky, klíčenky, batohy, obaly na doklady, tašky, náprsní tašky, cestovní neceséry, dámské taštičky, kožené obaly na diáře a dopisní soupřavy, vše v rámci této třídy; (20) upomínkové předměty, ozdoby a přívěsky ze dřeva, korku, rohoviny, kostí, slonoviny, jantaru, perleti, mořské pěny a jejich náhražek, včetně náhražek z plastických hmot, dřevěné truhly, dřevěné truhlice, dřevěné stojany, dřevěná alba; (24) kalendáře a vlajky textilní, textilní plošné výrobky v jiné třídě neuvedené, tkané dekorační látky, látkové nástěnky; (25) oděvy, pokrývky hlavy, čelenky, kšiltky, trička, šátky, šály, opasky, oděvní doplňky v jiné třídě neuvedené; (26) brože, přezky, prýmký, spony, knoflíky, odznaky a přívěsky nikoliv z drahých kovů, ozdoby do vlasů, ozdoby na oděvy a na pokrývky hlavy, ozdoby textilních výrobků nažehlovací, záplaty oděvů nažehlovací, nášivky, emblémy nažehlovací nebo přišívací; (28) hry v rámci této třídy, sportovní potřeby, s výjimkou oděvů, sportovní nářadí a potřeby, pokud nejsou zařazeny do jiných tříd, hrací žetony, stolní hry, domina, hrací karty, společenské hry, hračky, dřevěné hračky; (41) organizování a provozování sběratelských akcí, soutěží, tombol a her, včetně prostřednictvím Internetu, provozování zájmového klubu, činnost v oblasti sportovních aktivit, vydávání knižních, brožovaných a časopiseckých publikací.

(511) 6, 9, 14, 16, 18, 20, 24, 25, 26, 28, 41
(210) O-472021

(111) **311517**
(220) 09.11.2009
(151) 14.04.2010
(540)

Kudy z nudy... To letí!

(730) **Česká centrála cestovního ruchu - CzechTourism**, Vinohradská 46, Praha 2, 12041, CZ
(740) Langrova, s.r.o., Skrétova 48, Plzeň, 30100
(510) (16) knihy, časopisy, tiskoviny všeho druhu periodické i neperiodické, tiskopisy, letáky, manuály, příručky, brožury, fotografie, data a databáze tištěné, tiskárenské výrobky, např. publikace, brožury, periodika, výrobky z papíru pro reklamní účely zahrnuté v této třídě; (35) reklamní, inzertní, propagační a marketingová činnost, on-line inzertní činnost, vydávání a rozšiřování reklamních materiálů a textů na všech dostupných nosičích, vydávání reklamních brožur a katalogů, umístění reklamních nálepek na zboží, venkovní reklama na billboardech, reklamní inzerce v tisku, v rozhlasových a televizních spotech, v síti Internet, aktualizování reklamních materiálů, vše vztahující se k osvědčování kvality stravovacích služeb; (39) doprava, balení a skladování zboží, organizování cest; (41) výchova, vzdělávání, zábava, sportovní a kulturní aktivity, vydavatelství.

(511) 16, 35, 39, 41
(210) O-471997

(111) **311519**
(220) 10.11.2009
(151) 14.04.2010
(540)



(730) **TURISTICKÉ ZNÁMKY s.r.o.**, Julia Sedláka 447/14, Rýmařov, 79501, CZ

(740) Ing. Petr Soukup, patentový zástupce, tř. Svobody 43/39, Olomouc, 77900

(510) (6) upomínkové předměty, ozdoby a přívěsky z železných a neželezných kovů a jejich slitin, vše spadající do této třídy; (9) multimediální informační katalogy, elektronické publikace, počítačové hry, elektronická herní zařízení, kompas; (14) medaile a plakety; (16) papír a výrobky z papíru a lepenky, reklamní, propagační a užitkové výrobky z papíru, např. pohlednice, kartičky, etikety, kelímky, podnosy pro rychlé občerstvení, utěrky, ubrusy, ubrusky, ručníky, tiskoviny, periodické i neperiodické publikace, informační, reklamní a propagační letáky, plakáty, prospekty, obrazy zarámované či nezarámované, mapy, atlasy, průvodce, dopisní obálky, přání, kalendáře, samolepky, obtisky, alba, vystřihovánky, omalovánky, balicí papír, tašky papírové, sešity, skicáky, tužky, globusy, turistické a cestovní příručky, kalendáře, tiskárenské a kartonážní výrobky, papírové obaly, papírové a plastové sáčky, stojany na fotografie, stojany na pera a tužky, speciální zákaznické a klubové karty, vše spadající do této třídy; (18) kůže a imitace kůže, výrobky z kůže a imitace kůže, kožená galanterie, deštníky, slunečníky, hole, kufr, zavazadla, kabelky, aktovky, kšiltky, trička, šátky, šály, opasky, oděvní doplňky v jiné třídě neuvedené; (26) brože, přezky, prýmký, spony, knoflíky, odznaky a přívěsky nikoliv z drahých kovů, ozdoby do vlasů, ozdoby na oděvy a na pokrývky hlavy, ozdoby textilních výrobků nažehlovací, záplaty oděvů nažehlovací, nášivky, emblémy nažehlovací nebo přišívací; (28) hry v rámci této třídy, sportovní potřeby, s výjimkou oděvů, sportovní nářadí a potřeby, pokud nejsou zařazeny do jiných tříd, hrací žetony, stolní hry, domina, hrací karty, společenské hry, hračky, dřevěné hračky; (41) organizování a provozování sběratelských akcí, soutěží, tombol a her, včetně prostřednictvím Internetu, provozování zájmového klubu, činnost v oblasti sportovních aktivit, vydávání knižních, brožovaných a časopiseckých publikací.

(511) 6, 9, 14, 16, 18, 20, 24, 25, 26, 28, 41

(210) O-472020

(111) **311549**
(220) 10.11.2009
(151) 21.04.2010
(540)

Velkopopovická kozlovka

(730) **Slávik Jozef**, Mimoňská 626/9, Praha 9, 19000, CZ

(510) (41) kulturní aktivity, zejména provoz hudby.

(511) 41

(210) O-471329

(111) **311701**
(220) 01.12.2009
(151) 28.04.2010
(540)

Slunečnicová kostka

(730) **IREKS ENZYMA s.r.o.**, Kširova 668/257, Brno, Horní Heršpice, 61900, CZ

(740) MIRA - patentová a známková kancelář, Blanka Fišerová, V Kapslovně 11, Praha 3, 13000

(510) (1) veškeré chemické zlepšující přípravky nebo jejich směsi nezařazené v jiných třídách určené pro potravinářský průmysl, pro pekárenské, těstářenské a cukrářské výrobky, pro jemné pečivo, pro bezlepkové výrobky i pro výrobky zdravé a racionální výživy, enzymatické přípravky, antioxidanty, emulgátory a stabilizátory k výrobě těstářenských, pekařských a cukrářských výrobků, veškeré syntetické chuťové přípravky a syntetická sladidla, konzervační přípravky, protispěkové přípravky, látky k rozpouštění škrobu a ke snížení obsahu tuků, pektiny, kyselina askorbová, fosfolipidy, fosfoglyceridy, maltodextrin, glutaman sodný, hydrokoloidy, uhličitan amonný, sladová bílkovina, přípravky ke konzervování, k uchování čerstvosti, trvanlivosti a k lepší stravitelnosti potravin, látky k rozpouštění škrobu a ke snížení obsahu tuků, lecitín a jeho deriváty, vše pro použití v potravinářství, v pekárenské, těstářenské a cukrářské výrobě; (29) speciální přísady a činidla vylepšující mouku a její směsi nezařazené ve tř. 1, 5 a 30, sója a sojové výrobky, proteiny a texturované proteiny pro lidskou spotřebu, kolagen (bílkovina) a jeho extrakty, upravená rýže, kukuřice, obilniny a semena; (30) mouky všech druhů, homogenizované potravinářské moučné směsi pro další zpracování zejména pro výrobu chleba, běžného a jemného pečiva a cukrovinek, bobtnavá mouka, mouka jako dělicí produkt pro pekařské a cukrářské výrobky, výrobky z obilovin, z olejnin, ze semen a kukuřice, speciální mouky s obsahem vlákniny, mlynářské výrobky všech druhů, chléb a výrobky z chlebového těsta, toustový chléb, tousty, vícezrné a celozrné pekařské výrobky, běžné pečivo, pečivo k dopečení, těstoviny, cukr, sirup melasový, ságo, droždí, prášky do pečiva a zlepšující přípravky pro pekárenské, těstářenské a cukrářské výrobky, esence, škrob a modifikovaný škrob, potravinářské výrobky zdravé a racionální výživy, zejména výrobky s minimálním obsahem cholesterolu, s vysokým obsahem vlákniny a neobsahující přírodní cukry a konzervační látky, směsi z obilovin, z luštěnin, z olejnin i semen fortifikované rostlinnými a/nebo minerálními látkami, vitamíny a s přísadou speciálních ingrediencí pro další zpracování, výrobky obsahující olejninu a/nebo luštěninu, bramborová a sojová vláknina pro humánní použití, pekárenské výrobky s obsahem amarantu, výrobky ze sóji, slad a výrobky z něj zejména sladové moučky pražené a karamelizované včetně jejich extraktů, lepek a přípravky z něj, výrobky zlepšující reologické vlastnosti těsta, stimulatory pro zlepšení chutě, pro zvýšení vláčnosti a trvanlivosti pekárenských a cukrářských výrobků, trvanlivé pečivo, těsta, náplně a polevy ve formě práškových směsí, pekárenské, těstářenské a cukrárenské bezlepkové a dietní výrobky pro nemedicijnální účely včetně výrobků pro redukční dietu, dietetické výrobky pro nemedicijnální účely, výrobky extrudované a expandované na bázi obilovin, rýže a kukuřice, veškeré pekárenské a těstářenské výrobky, dezerty a cukrářské výrobky, trvanlivé a polotrvanlivé potraviny na bázi obilovin, rýže a semen, výrobky obsahující bramborovou vlákninu, zmrazené kuchyňské polotovary a těsta, zmrazené pekárenské, těstářenské a cukrářské výrobky; (40) zpracování a úprava surovin pro pekárenskou, těstářenskou a cukrářskou výrobu, zpracování a úprava obilovin, olejnin, semen, luštěnin a přírodních produktů pro potravinářství, příprava pomocných a zlepšujících pekárenských, těstářenských a cukrářských výrobků a jejich směsí, zpracování obilných, moučných a cukrářských směsí, mlynářství, výroba a zpracování těst, služby pekařství a služby cukrářství spadající do této třídy; (42) vývoj v oblasti zpracování i úpravy surovin, v oblasti pomocných a zlepšujících prostředků, technologických postupů a nevhodnějších receptur pro výrobu mlynářských, těstářenských, pekařských a cukrářských výrobků, služby v oblasti nutričních hodnot potravin.

(511) 1, 29, 30, 40, 42

(210) O-472496

(111) **311702**
(220) 01.12.2009
(151) 28.04.2010
(540)

Zlatý len

- (730) **IREKS ENZYMA s.r.o.**, Kšírova 668/257, Brno, Horní Heršpice, 61900, CZ
(740) MIRA - patentová a známková kancelář, Blanka Fišerová, V Kapslovně 11, Praha 3, 13000
(510) (1) veškeré chemické zlepšující přípravky nebo jejich směsi nezařazené v jiných třídách určené pro potravinářský průmysl, pro pekárenské, těstářenské a cukrářské výrobky, pro jemné pečivo, pro bezlepkové výrobky i pro výrobky zdravé a racionální výživy, enzymatické přípravky, antioxidanty, emulgátory a stabilizátory k výrobě těstářenských, pekařských a cukrářských výrobků, veškeré syntetické chuťové přípravky a syntetická sladidla, konzervační přípravky, protispěkové přípravky, látky k rozpouštění škrobu a ke snížení obsahu tuků, pektiny, kyselina askorbová, fosfolipidy, fosfoglyceridy, maltodextrin, glutaman sodný, hydrokoloidy, uhličitan amonný, sladová vylepšující mouku a její směsi nezařazené ve tř. 1, 5 a 30, sója a sojové výrobky, proteiny a texturované proteiny pro lidskou spotřebu, kolagen (bílkovina) a jeho extrakty, upravená rýže, kukuřice, obilniny a semena; (30) mouky všech druhů, homogenizované potravinářské moučné směsi pro další zpracování zejména pro výrobu chleba, běžného a jemného pečiva i cukrovinek, bobtnavá mouka, mouka jako dělicí produkt pro pekařské a cukrářské výrobky, výrobky z obilovin, z olejnin, ze semen a kukuřice, speciální mouky s obsahem vlákniny, mlynářské výrobky všech druhů, chléb a výrobky z chlebového těsta, toustový chléb, tousty, vícezrné a celozrné pekařské výrobky, běžné pečivo, pečivo k dopečení, těstoviny, cukr, sirup melasový, ságo, droždí, prášky do pečiva a zlepšující přípravky pro pekárenské, těstářenské a cukrářské výrobky, esence, škrob a modifikovaný škrob, potravinářské výrobky zdravé a racionální výživy, zejména výrobky s minimálním obsahem cholesterolu, s vysokým obsahem vláknin a neobsahující přírodní cukry a konzervační látky, směsi z obilovin, z luštěnin, z olejnin i semen fortifikované rostlinnými a/nebo minerálními látkami, vitamíny a s přísadou speciálních ingrediencí pro další zpracování, výrobky obsahující olejninu a/nebo luštěninu, bramborová a sojová vláknina pro humánní použití, pekárenské výrobky s obsahem amarantu, výrobky ze sóji, slad a výrobky z něj zejména sladové moučky pražené a karamelizované včetně jejich extraktů, lepek a přípravky z něj, výrobky zlepšující reologické vlastnosti těsta, stimulanty pro zlepšení chutě, pro zvýšení vláčnosti a trvanlivosti pekárenských a cukrářských výrobků, trvanlivé pečivo, těsta, náplně a polevy ve formě práškových směsí, pekárenské, těstářenské a cukrárenské bezlepkové a dietní výrobky pro nemedicijnální účely včetně výrobků pro redukční dietu, dietetické výrobky pro nemedicijnální účely, výrobky extrudované a expandované na bázi obilovin, rýže a kukuřice, veškeré pekárenské a těstářenské výrobky, dezerty a cukrářské výrobky, trvanlivé a polotrvanlivé potraviny na bázi obilovin, rýže a semen, výrobky obsahující bramborovou vlákninu, zmrazené kuchyňské polotovary a těsta, zmrazené pekárenské, těstářenské a cukrářské výrobky; (40) zpracování a úprava surovin pro pekárenskou, těstářenskou a cukrářskou výrobu, zpracování a úprava obilovin, olejnin, semen, luštěnin a přírodních produktů pro potravinářství, příprava pomocných a zlepšujících pekárenských, těstářenských a cukrářských výrobků a jejich směsí, zpracování obilných, moučných a cukrářských směsí, mlynářství, výroba a zpracování těst, služby pekařství a služby cukrářství spadající do této třídy; (42) vývoj v oblasti zpracování i úpravy surovin, v oblasti pomocných a zlepšujících prostředků, technologických postupů a nevhodnějších receptur pro výrobu mlynářských, těstářenských, pekařských a cukrářských výrobků, služby v oblasti nutričních hodnot potravin.
(511) 1, 29, 30, 40, 42
(210) O-472497

(111) **311703**
(220) 01.12.2009
(151) 28.04.2010
(540)

Lněné zlato

- (730) **IREKS ENZYMA s.r.o.**, Kšírova 668/257, Brno, Horní Heršpice, 61900, CZ
(740) MIRA - patentová a známková kancelář, Blanka Fišerová, V Kapslovně 11, Praha 3, 13000
(510) (1) veškeré chemické zlepšující přípravky nebo jejich směsi nezařazené v jiných třídách určené pro potravinářský průmysl, pro pekárenské, těstářenské a cukrářské výrobky, pro jemné pečivo, pro bezlepkové výrobky i pro výrobky zdravé a racionální výživy, enzymatické přípravky, antioxidanty, emulgátory a stabilizátory k výrobě těstářenských, pekařských a cukrářských výrobků, veškeré syntetické chuťové přípravky a syntetická sladidla, konzervační přípravky, protispěkové přípravky, látky k rozpouštění škrobu a ke snížení obsahu tuků, pektiny, kyselina askorbová, fosfolipidy, fosfoglyceridy, maltodextrin, glutaman sodný, hydrokoloidy, uhličitan amonný, sladová vylepšující mouku a její směsi nezařazené ve tř. 1, 5 a 30, sója a sojové výrobky, proteiny a texturované proteiny pro lidskou spotřebu, kolagen (bílkovina) a jeho extrakty, upravená rýže, kukuřice, obilniny a semena; (30) mouky všech druhů, homogenizované potravinářské moučné směsi pro další zpracování zejména pro výrobu chleba, běžného a jemného pečiva i cukrovinek, bobtnavá mouka, mouka jako dělicí produkt pro pekařské a cukrářské výrobky, výrobky z obilovin, z olejnin, ze semen a kukuřice, speciální mouky s obsahem vlákniny, mlynářské výrobky všech druhů, chléb a výrobky z chlebového těsta, toustový chléb, tousty, vícezrné a celozrné pekařské výrobky, běžné pečivo, pečivo k dopečení, těstoviny, cukr, sirup melasový, ságo, droždí, prášky do pečiva a zlepšující přípravky pro pekárenské, těstářenské a cukrářské výrobky, esence, škrob a modifikovaný škrob, potravinářské výrobky zdravé a racionální výživy, zejména výrobky s minimálním obsahem cholesterolu, s vysokým obsahem vláknin a neobsahující přírodní cukry a konzervační látky, směsi z obilovin, z luštěnin, z olejnin i semen fortifikované rostlinnými a/nebo minerálními látkami, vitamíny a s přísadou speciálních ingrediencí pro další zpracování, výrobky obsahující olejninu a/nebo luštěninu, bramborová a sojová vláknina pro humánní použití, pekárenské výrobky s obsahem amarantu, výrobky ze sóji, slad a výrobky z něj, zejména sladové moučky pražené a karamelizované včetně jejich extraktů, lepek a přípravky z něj, výrobky zlepšující reologické vlastnosti těsta, stimulanty pro zlepšení chutě, pro zvýšení vláčnosti a trvanlivosti pekárenských a cukrářských výrobků, trvanlivé pečivo, těsta, náplně a polevy ve formě práškových směsí, pekárenské, těstářenské a cukrárenské bezlepkové a dietní výrobky pro nemedicijnální účely včetně výrobků pro redukční dietu, dietetické výrobky pro nemedicijnální účely, výrobky extrudované a expandované na bázi obilovin, rýže a kukuřice, veškeré pekárenské a těstářenské výrobky, dezerty a cukrářské výrobky, trvanlivé a polotrvanlivé potraviny na bázi obilovin, rýže a semen, výrobky obsahující bramborovou vlákninu, zmrazené kuchyňské polotovary a těsta, zmrazené pekárenské, těstářenské a cukrářské výrobky; (40) zpracování a úprava surovin pro pekárenskou, těstářenskou a cukrářskou výrobu, zpracování a úprava obilovin, olejnin, semen, luštěnin a přírodních produktů pro potravinářství, příprava pomocných a zlepšujících pekárenských, těstářenských a cukrářských výrobků a jejich směsí, zpracování obilných, moučných a cukrářských směsí, mlynářství, výroba a zpracování těst, služby pekařství a služby cukrářství spadající do této třídy; (42) vývoj v oblasti zpracování i úpravy surovin, v oblasti pomocných a zlepšujících prostředků, technologických postupů a nevhodnějších receptur pro výrobu mlynářských, těstářenských, pekařských a cukrářských výrobků, služby v oblasti nutričních hodnot potravin.
(511) 1, 29, 30, 40, 42
(210) O-472498

(111) **311707**
(220) 03.12.2009
(151) 28.04.2010
(540)



(591) Barevná
(730) **Boris Urbánek**, Rajska 108/44, Ostrava - Michálkovice, 71500, CZ
(740) Advokátní kancelář Jirousek, Sklaník, Bernatík a partneři, JUDr. Vladimír Jirousek, advokát, Preslova 361/9, Ostrava, 70200
(510) (25) oděvy, obuv, kloboučnické zboží; (35) propagační činnost, reklama; (41) zábava, sportovní a kulturní aktivity.
(511) 25, 35, 41
(210) O-472556

(111) **311838**
(220) 16.12.2009
(151) 05.05.2010
(540)



(730) **ŘÍDÍCÍ SYSTÉMY spol. s r. o.**, Ještědská 90/117a, Liberec, Liberec VIII-Dolní Hanychov, 46008, CZ
(740) PatentCentrum Sedlák & Partners s.r.o., Okružní 2824, České Budějovice, České Budějovice 3, 37001
(510) (11) varné náčiní elektrické pro zdravou výživu, elektrické hrnce; (14) nádoby pro domácnost nebo kuchyň postříbřené nebo pozlacené; (21) nádoby pro domácnost a kuchyň.
(511) 11, 14, 21
(210) O-472862

(111) **311851**
(220) 18.12.2009
(151) 05.05.2010
(540)



(591) Barevná
(730) **Up Česká republika s.r.o.**, Zelený pruh 1560/99, Praha 4, 14000, CZ
(740) Rychetský Hlaváček Krampera & partneři, advokátní kancelář, JUDr. Tomáš Hlaváček, Kořenského 15/1107, Praha 5, 15000
(510) (16) papír, lepenka a výrobky z těchto materiálů, které nejsou řazené do jiných tříd, tiskárenské výrobky, papírenské zboží; (36) služby peněžní,

služby poskytované při emisi cestovních šeků a akreditivů; (44) zemědělské, zahradnické a lesnické služby.

(511) 16, 36, 44
(210) O-472931

(111) **311896**
(220) 27.11.2009
(151) 12.05.2010
(540)

ZEMAN

(730) **Uzeniny Příbram, a.s.**, Antala Staška 1670/80, Praha 4, Krč, 14000, CZ
(740) Langrova, s.r.o., Skrétova 48, Plzeň, 30100
(510) (29) maso a masné výrobky, droby, vnitřnosti, dršťky, drůbež neživá, uzeniny jako klobásy, salámy, párky, šunka, huspeniny, paštiky, pomazánky, masové výtazky, přípravky na výrobu bujónů a polévek, polévky, bujóny, konzervy masové, rybí, ryby a potraviny z ryb, zařazené do této třídy, koryši, sumýši a měkkýši, zařazení do této třídy, výtazky a vývary masové, zvěřina, mléčné a mlékařenské výrobky jako sýry, jogurty, kefiry, máslo, smetana, šlehačka apod., solené a mražené potraviny ve třídě 29, polotovary výrobků ve třídě 29, saláty zařazené do třídy 29 včetně zeleninových a ovocných; (30) potraviny z mouky, cukrovinky a cukroví, dorty, zákusky, suchary, sušenky, perník, oplatky a ostatní cukrárenské výrobky, čokoláda, čokoládové, kakaové a kávové nápoje, chléb, pečivo, koláče, jemné pečivo a další pekárenské výrobky, sendviče, hamburgery, zmrzlina a zmrzlinové poháry a nápoje; (31) živá zvířata včetně drůbeže, živé ryby, živí měkkýši, sumýši a koryši včetně ústřic; (35) pomoc při řízení obchodních a průmyslových podniků, organizační a ekonomické poradenství, zprostředkování obchodních záležitostí a služeb v této třídě uvedených, zprostředkování interaktivní obchodní činnosti, předvádění zboží; (36) realitní kancelář; (39) balení, doprava a skladování v souvislosti s uvedenými výrobky a službami; (40) konzervování potravin, uzení potravin, zejména masa, porážka zvířat; (43) služby spojené se stravováním, provozování bufetů a provozování rychlého občerstvení, kavárny, cukrárny, zásobování (catering), ubytovací služby (hotely, penziony).
(511) 29, 30, 31, 35, 36, 39, 40, 43
(210) O-472416

(111) **312100**
(220) 18.01.2010
(151) 18.05.2010
(540)



(730) **MIXIN s.r.o.**, Vrážská 1562/24a, Praha 5, Radotín, 15300, CZ
(740) Traplová Hakr Kubát, advokátní a patentová kancelář, Mgr. Jana Šuranová Traplová, advokátka, Přístavní 531/24, Praha 7, Holešovice, 17000
(510) (16) nosiče informací v rozsahu třídy 16, tiskoviny všeho druhu; (19) nekovový stavební materiál, beton, betonové směsi, betonové prefabrikáty, samonivelační lité podlahové směsi a potěry na bázi cementu nebo síranu vápenatého, cementové zdicí malty a omítky, průmyslové podlahy nekovové; (37) pronájem zařízení spojených s technologií zpracování betonu, maltových směsí a samonivelačních podlahových směsí a potěrů, poradenská a konzultační činnost ve stavebnictví.

(511) 16, 19, 37
(210) O-473511

(111) **312208**
(220) 18.12.2009
(151) 26.05.2010
(540)



(591) Barevná
(730) **Up Česká republika s.r.o.**, Zelený pruh 1560/99, Praha 4, 14000, CZ
(740) Rychetský Hlaváček Krampera & partneři, advokátní kancelář, JUDr. Tomáš Hlaváček, Kořenského 15/1107, Praha 5, 15000
(510) (16) papír lepenka a výrobky z těchto materiálů, které nejsou řazené do jiných tříd, tiskárenské výrobky, papírenské zboží; (39) doprava, organizování cest; (41) vzdělání, zábava, sportovní a kulturní aktivity; (43) dočasné ubytování.
(511) 16, 39, 41, 43
(210) O-472932

(111) **312467**
(220) 05.01.2010
(151) 09.06.2010
(540)



(730) **LARGE LIFE LIMITED**, 6 Bexley Square, Salford, Manchester, M3 GBZ, GB
(740) Václav Müller, patentový zástupce, Filipova 2016, Praha 4, 14800
(510) (5) vitamínové přípravky, minerální vody pro léčebné účely, dietetické nápoje upravené pro lékařské účely, doplňky potravy pro lékařské účely, potraviny dietní přizpůsobené pro lékařské účely; (29) mléko, mléčné výrobky, mléčné nápoje s vysokým obsahem mléka, kefir, protein pro lidskou potřebu, syrovátka, tofu, želatina, kumys, jedlé oleje, potravinové doplňky ne pro lékařské účely (zařazené v této třídě) a obsahující látky živočišného původu; (30) pastilky (cukrovinky), mentolové cukroví, čaj, glukóza pro výživu, žvýkací guma ne pro lékařské účely, muesli, příchutě do potravin (s výjimkou esencí a éterických olejů), potravinové doplňky ne pro lékařské účely (zařazené v této třídě) a obsahující látky rostlinného původu; (32) nealkoholické nápoje, přípravky nebo příchutě na výrobu nápojů, koncentráty a sirupy k výrobě nápojů, ovocné nebo zeleninové šťávy a džusy a sirupy, nealkoholické nápoje obohacené vitamíny nebo minerály, iontové a energetické nápoje nealkoholické, proteinové nealkoholické nápoje, dietní nápoje, želatinové nápoje, tablety a prášky na přípravu šumivých nealkoholických nápojů, ovocné nebo zeleninové nealkoholické nápoje, nealkoholické nápoje s příchutí ovoce a zeleniny, minerální vody, pramenité vody, sodová voda, voda, šumivé nealkoholické nápoje, míchané nápoje nealkoholické, rajčatová šťáva jako nápoj, aperitivy nealkoholické.
(511) 5, 29, 30, 32
(210) O-473200

(111) **312626**
(220) 05.01.2010
(151) 16.06.2010
(540)



(730) **LARGE LIFE LIMITED**, 6 Bexley Square, Salford, Manchester, M3 GBZ, GB
(740) Václav Müller, patentový zástupce, Filipova 2016, Praha 4, 14800
(510) (5) vitamínové přípravky, minerální vody pro léčebné účely, dietetické nápoje upravené pro lékařské účely, doplňky potravy pro lékařské účely, potraviny dietní přizpůsobené pro lékařské účely; (29) mléko, mléčné výrobky, mléčné nápoje s vysokým obsahem mléka, kefir, protein pro lidskou potřebu, syrovátka, tofu, želatina, kumys, jedlé oleje, potravinové doplňky ne pro lékařské účely (zařazené v této třídě) a obsahující látky živočišného původu; (30) pastilky (cukrovinky), mentolové cukroví, čaj, glukóza pro výživu, žvýkací guma ne pro lékařské účely, muesli, příchutě do potravin (s výjimkou esencí a éterických olejů), potravinové doplňky ne pro lékařské účely (zařazené v této třídě) a obsahující látky rostlinného původu; (32) nealkoholické nápoje, přípravky nebo příchutě na výrobu nápojů, koncentráty a sirupy k výrobě nápojů, ovocné nebo zeleninové šťávy a džusy a sirupy, nealkoholické nápoje obohacené vitamíny nebo minerály, iontové a energetické nápoje nealkoholické, proteinové nealkoholické nápoje, dietní nápoje, želatinové nápoje, tablety a prášky na přípravu šumivých nealkoholických nápojů, ovocné nebo zeleninové nealkoholické nápoje, nealkoholické nápoje s příchutí ovoce a zeleniny, minerální vody, pramenité vody, sodová voda, voda, šumivé nealkoholické nápoje, míchané nápoje nealkoholické, rajčatová šťáva jako nápoj, aperitivy nealkoholické.
(511) 5, 29, 30, 32
(210) O-473199

(111) **312673**
(220) 05.02.2010
(151) 16.06.2010
(540)

ε r a m a ζ ε

ζ m ζ

(730) **Tvrďá Katarína**, Churnajevova 959/18, Praha 4, 14300, CZ
(510) (16) papír, lepenka a výrobky z těchto materiálů, fotografie, plastické obaly jako papírenské výrobky, obaly na láhve papírové; (35) propagační činnost, reklama, obchodní reklama, reklama on-line v počítačové síti, reklamní agentury, reklamní materiály, texty (distribuce a vydavatelství), obchodní administrativa; (42) grafický design.
(511) 16, 35, 42
(210) O-474069

(111) **312783**
(220) 15.02.2010
(151) 23.06.2010
(540)



(730) **FRIGOEXIM spol. s r.o.**, Březinova cesta 136, Litoměřice, 41201, CZ
(740) Václav Müller, patentový zástupce, Filipova 2016, Praha 4, 14800
(510) (29) mražené potraviny, zejména ovoce, zelenina, zeleninové směsi, maso, ryby, drůbež, zvěřina, mražené hotové pokrmy v rámci této třídy, konzervované potraviny v rámci této třídy, zejména ovoce, zelenina, zeleninové směsi, maso, ryby, drůbež, zvěřina, zavařeniny, rosoly; (30) zmrzlina.
(511) 29, 30
(210) O-474309

(111) **312923**
(220) 24.02.2010
(151) 30.06.2010
(540)



(730) **JIN YUAN s.r.o.**, Jabloňová 1182, Jesenice, 25242, CZ
(510) (25) obuv.
(511) 25
(210) O-474600

(111) **312972**
(220) 30.10.2009
(151) 07.07.2010
(540)

Kafka Oblaten und Süßigkeiten

(730) **Riehle Friedemann**, Kořenského 11, Praha 5, 15000, CZ
(740) Mgr. Ondřej Čálek, patentový zástupce, Nad Palatou 12, Praha 5, 15000
(510) (16) papír, lepenka a výrobky z těchto materiálů, tiskárenské výrobky, papírové a plastické obaly spadající do této třídy, etikety s výjimkou textilních, papírové a plastické tašky spadající do této třídy, zejména pro výrobky ve třídě ve třídě 30; (30) výrobky z obilovin, cukru, kakaa, čokolády, zejména oplatky, vafle, sušenky, cukrovinky a další sladkosti; (35) propagační činnost, reklama, pomoc při řízení obchodní činnosti, obchodní administrativa v souvislosti s výrobky ve třídách 16 a 30.
(511) 16, 30, 35
(210) O-471813

(111) **313016**
(220) 12.01.2010
(151) 07.07.2010
(540)



(591) Barevná
(730) **Eurokam system s.r.o.**, Pazderna č.p. 5, Pazderna, 73951, CZ
(740) Ing. Pavel Nádvorník s.r.o., Klínová 620/1, Ostrava, Hulváky, 70900
(510) (4) hnědé uhlí, brikety uhelné, uhelný prach, uhelné kaly, dřevěné brikety, palivové dřevo, černé uhlí, koks, palivové pelety; (6) krbové vložky z litiny, oceli a jiných kovů, kamnové vložky z litiny, oceli a nerez, kovové rošty, kovové roury; (11) topná zařízení a krby všeho druhu, včetně jejich příslušenství v rámci této třídy, krbové vložky nekovové, kamna, kamnové vložky nekovové, rošty do krbů a pecí, opékací nebo grilovací rošty, grily, pece, topná tělesa, zařízení pro pečení, vaření nebo ohřívání pro rozvod vzduchu, zařízení pro úpravu vzduchu, větrací a klimatizační zařízení, komínové roury, kotle na pevná paliva; (19) nekovové stavební materiály a výrobky, zejména betonové výrobky zahradní a městské architektury, dlažby, umělý kámen, římsy a pláště krbů a ozdoby krbů ze dřeva, nekovové stavební konstrukce; (35) reklama, propagace, rozesílání propagačního materiálu, výstavy k reklamním a obchodním účelům, aktualizování reklamních materiálů, reklama on-line v počítačové síti, on-line inzerce, rozšiřování reklamních materiálů (letáky, prospekty, tisky, vzorky) zákazníkům, zaslání reklamních materiálů zákazníkům, vydávání, zveřejňování, oznámení, vyhlášení, reklamních textů, venkovní reklama, pronájem reklamního času ve všech komunikačních médiích, vyhledávání dat a informací v počítačových souborech (pro třetí osoby), kopírování nebo rozmnožování (reprodukce) dokumentů, dokladů, obchodní nebo podnikatelské informace, pořádání veletrhů pro obchodní a reklamní účely, prezentace výrobků v komunikačních médiích pro účely maloobchodu, provádění obchodních operací, poskytování obchodních informací a obchodních služeb pomocí Internetu, zprostředkování obchodu s výrobky, uvedenými ve tř. 4, 6, 11 a 19, zprostředkovatelská činnost v oblasti obchodu a služeb k obchodním účelům, týkající se výrobků, uvedených ve tř. 4, 6, 11 a 19, zprostředkování obchodních kontaktů v oblasti výrobků, uvedených ve tř. 4, 6, 11 a 19, zprostředkování internetového obchodu v oblasti výrobků, uvedených ve tř. 4, 6, 11 a 19, internetový obchod s výrobky ve tř. 4, 6, 11 a 19, prezentace uživatelů na stránkách World Wide Web v počítačové síti Internet; (37) rekonstrukce, opravy a instalace výše uvedených výrobků, služby ve stavebnictví zahrnuté v této třídě, stavba krbů, pecí a kámen, stavba komínových systémů.
(511) 4, 6, 11, 19, 35, 37
(210) O-473360

(111) **313020**
(220) 13.01.2010
(151) 07.07.2010
(540)



(730) **VŠEM, s.r.o.**, Nárožní 2600/9a, Praha 5 - Stodůlky, 15800, CZ
(740) Ing. Jarmila Javoříková, Slunečná 4566, Zlín, 76005
(510) (16) učebnice všeho druhu, sešity, skripta, školní potřeby spadající do této třídy, psací a kancelářské potřeby všeho druhu uvedené v této třídě,

periodické a neperiodické tiskoviny - odborná literatura, knihy, časopisy, fotografie, letáky, brožury, kalendáře, diáře, psací a kancelářské potřeby k reklamním účelům spadající do této třídy, papír a výrobky z papíru, kartón a kartonážní výrobky, lepenka a výrobky z lepenky, výrobky z vlnité lepenky, papír pro kancelář - xerografický, papír pro tisk a obalový papír, obalové a lepicí pásy a fólie, etikety, samolepicí fólie a papíry, obaly a fólie z PE, PP nebo jiných plastických hmot pro balení a obalení tiskovin - knih, učebnic, sešitů, školní magnetické tabule; (35) činnost ekonomických a organizačních poradců, služby a poradenství v oblasti managementu, služby týkající se řízení firmy, marketingová a reklamní činnost, průzkumy trhu, daňové a účetní služby a poradenství, personální služby a poradenství, automatizované zpracování dat, zprostředkování v oblasti obchodu, včetně elektronického s výrobky ve tř. 16, pořádání komerčních a reklamních seminářů, veletrhů a výstav; (36) poskytování studijního stipendia; (41) školící a vzdělávací činnosti, lektorská činnost, výuka se zaměřením na ekonomii, management a jazyky, pořádání školení různého charakteru, jazykové kurzy, rekvalifikační kurzy, manažerské a obchodní kurzy, vydavatelská a nakladatelská činnost, odborné publikování, elektronické publikování, poskytování vzdělávání v rámci vysoké školy, služby v oblasti zajištění studia v zahraničí, vzdělávání pomocí studijních programů, spolupráce a kooperace v oblasti vzdělávání s tuzemskými i zahraničními vzdělávacími zařízeními, pronájem vzdělávacích a kulturních zařízení, pořádání vzdělávacích a kulturních seminářů, veletrhů a výstav, pořádání a organizování kulturních, společenských, zábavních nebo sportovních akcí, agenturní činnost a informační služby v oblasti vzdělávání, zprostředkování v oblasti vzdělávání, půjčování a pronájem knih, filmů, hudby a vzdělávacích pomůcek, umělecká, filmová, hudební a zábavní produkce; (42) tvorba a správa webových stránek zaměřených na vzdělávání.

(511) 16, 35, 36, 41, 42

(210) O-473402

(111) **313102**

(220) 14.12.2009

(151) 14.07.2010

(540)



(730) **Kortusová Mirka Ing.**, Čechova 3918/15, Chomutov, 43001, CZ

(510) (35) kopírování nebo rozmnožování (reprodukce) dokumentů, dokladů apod., organizování výstav komerčních nebo reklamních, odborné obchodní poradenství, hospodářské nebo ekonomické prognózy, reklama, propagace, styky s veřejností; (41) vydávání knih, organizování a vedení kolokvií, konferencí, kongresů, seminářů, sympozií, kulturních nebo vzdělávacích výstav, překladatelské služby, psaní textů s výjimkou reklamních, služby v oblasti grafické úpravy, jiné než pro reklamní účely, zveřejňování textů s výjimkou reklamních, vyučování, vzdělávání.

(511) 35, 41

(210) O-472778

(111) **313114**

(220) 22.12.2009

(151) 14.07.2010

(540)



(730) **Mareš Miloš**, Pavlišovská 2288/11, Praha 9, 19300, CZ

(740) PatentCentrum Sedlák & Partners s.r.o., Okružní 2824, České Budějovice, České Budějovice 3, 37001

(510) (20) podložky a matrace všeho druhu, podhlavníky, polštáře pro čalouněný nábytek, rošty pod matrace, polštáře s výplní z přírodních a syntetických materiálů, spací pytle pro kempování; (22) peří surové, drané, do peřin, upravené pro lůžkoviny, na čalounění a na vycpávání, prachové peří, vycpávky polštářů, ovčí vlna, vlákna živočišná a rostlinná, řezanka k vycpávání, textilní hmoty vláknité, mošská tráva, nepromokavé pokrývky zejména k táboření, prošívané příkrývky, stříž, vata na vycpávky a na polštářování, velbloudí vlna, vlna pro ložní potřebu, vycpávky pro lůžkoviny jako žině a vlna; (24) tkaniny a textilní výrobky v rámci této třídy, ložní příkrývky včetně peřin a polštářů z textilní hmoty, prostěradla, povlaky a potahy, cestovní pokrývky, látky a tkaniny z česané vlny, konfekce (látky), kapesníky z textilu, osušky, ručníky a žinky z tkaniny, trikotáž, textilní ubrousky a ubrusy, pletené zboží (tkaniny), pokrývky, přehozy, prošívané příkrývky, ochranné potahy na nábytek, prádlo pro domácnost (ložní a stolní), příkrývky s výplní z přírodních a syntetických materiálů; (25) oděvy, pokrývky hlavy, bederní pásy; (37) čištění a praní šatstva, textilií, textilu a peří; (40) apretace textilií, služby spojené s barvením textilu a textilií, krejčovství, prošívání příkrývek a dek, předsrážení látek, rafinace, čištění, sítotisk, snování, stříhání látek - stříhová služba, zpracování, úprava a barvení textilií, textilu a peří; (42) poradenská činnost, zejména v oblasti nábytku, pomůcek a prostředků ke spaní, ležení a sezení, zejména poradenství v oblasti lůžkovin.

(511) 20, 22, 24, 25, 37, 40, 42

(210) O-473047

(111) **313122**

(220) 31.12.2009

(151) 14.07.2010

(540)

Ochutnejte Českou republiku - Czech Specials

(730) **Česká centrála cestovního ruchu - Czech Tourism**, Vinohradská 46, Praha 2, 12041, CZ

(740) Langrova, s.r.o., Skrétova 48, Plzeň, 30100

(510) (16) knihy, časopisy, tiskoviny všeho druhu periodické i neperiodické, tiskopisy, letáky, manuály, příručky, brožury, fotografie, data a databáze tištěné, tiskárenské výrobky, např. publikace, brožury, periodika, výrobky z papíru pro reklamní účely zahrnuté v této třídě; (35) reklamní, inzertní, propagační a marketingová činnost, on-line inzertní činnost, vydávání a rozšiřování reklamních materiálů a textů na všech dostupných nosičích, vydávání reklamních brožur a katalogů, umístování reklamních nálepek na zboží, venkovní reklama na billboardech, reklamní inzerce v tisku, v rozhlasových a televizních spotech, v síti Internet, aktualizování reklamních materiálů, vše vztahující se k osvědčování kvality stravovacích služeb; (41) výchova, vzdělávání, zábava, sportovní a kulturní aktivity, vydavatelství; (42) posuzování a osvědčování kvality stravovacích služeb, nezávislá kontrola kvality stravovacích služeb, certifikace pokrmů a restaurací, konzultační činnost v oblasti kontroly kvality; (43) služby zajišťující stravování a nápoje, dočasné ubytování.

(511) 16, 35, 41, 42, 43

(210) O-473161

(111) **313162**
(220) 18.02.2010
(151) 14.07.2010
(540)



(730) **TopKarMoto s.r.o.**, Sídlištní 22, Dlouhoňovice, 56401, CZ
(740) JUDr. Lukáš Jansa, Sokola Tůmy 743/16, Ostrava - Mariánské Hory, 70900
(510) (7) zařízení k obsluze a údržbě lyžařských sjezdovek a lyžařských běžeckých tratí a jejich příslušenství - sněhové pluhy, frézy, zemní stroje na úpravu sjezdovek, rozprašovače sněhu, zemědělské a komunální stroje v rámci této třídy (stroje na sekání, obracení, mulčování); (12) vozidla pro jízdu na sněhu k údržbě sjezdovek, sněhové rolby a skútry, vozíky motorové pracovní a jednoúčelové, součásti těchto výrobků, jejich příslušenství a náhradní díly zařazené ve třídě 12, mobilní horské komunální a zemědělské nosiče nářadí, mobilní nosiče výměnných nástaveb, spadající do této třídy; (37) montáž, servis, opravy, rekonstrukce a přestavby rolb a vozidel uvedených v rámci třídy 12, vysokozdvíhových a nízkozdvíhových vozíků, vozíků motorových pracovních a vozíků jednoúčelových, strojů uvedených v rámci třídy 7, zámečnické práce opravárenského charakteru, práce automechaniků a autoklempířů.
(511) 7, 12, 37
(210) O-474401

(111) **313315**
(220) 18.02.2010
(151) 21.07.2010
(540)



(730) **Convenient service s.r.o.**, Antala Staška 30/1565, Praha 4 - Krč, 14000, CZ
(740) Václav Müller, patentový zástupce, Filipova 2016, Praha 4, 14800
(510) (11) přístroje a zařízení pro osvětlení všeho druhu, jako např. lustry, lampy, osvětlovací sklo, osvětlovací trubice, svítilny všeho druhu, jako průmyslová svítidla, lampy se senzorem, stolní lampičky, stojací lampy, dekorativní lampičky, bodová světla i podhledová s transformátory, zářivková svítidla, stropní svítidla bodová, stropní svítidla závěsná, úsporné žárovky, zahradní osvětlení, zahradní osvětlení solární, zahradní světelná dekorace, halogenové reflektory, průmyslové osvětlení přenosné i stacionární, solární domovní světelná čísla, sensorové osvětlení, signalizační světla, lucerny, směrové žárovky pro vozidla, solární kolektory, světelná domovní čísla, světelné koule a baňky, světelné reflektory, světelné vybavení automobilů proti oslnění, světla na vánoční stromky, světla pro dopravní prostředky, světla pro jízdní kola, světlomety, baterky, žárovky, výbojky elektrické na osvětlení, objímky na elektrická světla, osvětlovací lampy, osvětlovací tělesa s reflektory, světelné lapače hmyzu spadající do této třídy, světelné alamy a senzory (světelná pohybová čidla), sporáky všeho druhu, jako plynové sporáky, kombinované sporáky, elektrické sporáky, sporáky se sklokeramickou deskou a jejich příslušenství, horkovzdušné trouby, mikrovlnné trouby, sendvičovače, toustovače, topinkovače, kávovary a expresy, rychlovarné konvice, fritovací hrnce, chladničky, ledničky, mrazáky, sušičky prádla, čističky a osvěžovače vzduchu, boilery, sušičky vlasů, odsavače par; (35) pořádání výstav k obchodním a reklamním

účelům, činnost reklamní a inzertní, průzkum a analýzy trhů, předvádění zboží, předvádění zboží, poradenství při vedení podniků, pronájem kancelářských strojů a zařízení, kopírování dokumentů, distribuce zboží k reklamním účelům, aranžerství-aranžování výkladů, marketing, automatizované zpracování dat; (36) správa nemovitostí, činnost realitní kanceláře, obchodování s nemovitostmi, pronájem nemovitostí, bytů a kanceláří.

(511) 11, 35, 36
(210) O-474419

(111) **313386**
(220) 15.10.2009
(151) 28.07.2010
(540)

PROGRESS

(730) **Zunt Zdeněk**, Krokova 320, Písek, 39701, CZ
(740) Mgr. Ing. Marek Němec, advokát, Nádražní 106, box 223, Sedlčany, 26401
(510) (25) oděvy všeho druhu, čepice, klobouky.
(511) 25
(210) O-471478

(111) **313455**
(220) 25.02.2010
(151) 28.07.2010
(540)



(730) **Nejzchleba Vladimír**, Ke Starým Valům 22, Plzeň, 32600, CZ
(740) DANĚK & PARTNERS Advokátní a patentová kancelář, Ing. Dr. Vilém Daněk Ph.D., LL.M., patentový zástupce, Vinohradská 17, Praha 2, 12000
(510) (35) reklamní a inzertní činnost, zejm. v oblasti finančnictví, bankovníctví a pojišťovnictví, obchodní administrativa, průzkum a analýzy trhů, marketing, zprostředkovatelská činnost v oblasti obchodu, týkající se finančního poradenství, pronájem reklamních ploch, předvádění pro reklamní účely a podporu prodeje, předvádění zboží, vyhledávací služby, on-line inzerce, organizování výstav ke komerčním a reklamním účelům na Internetu, pomoc při podnikání, poradenství týkající se organizace a podnikání v oblasti finančnictví, bankovníctví a pojišťovnictví, distribuce prospektů, podnikatelské informace, předplatné tiskovin pro třetí osoby, účetnictví, distribuce propagačních tiskovin, plánování obchodních a propagačních akcí, zejm. týkající se oblasti finančnictví, bankovníctví, pojišťovnictví a služby finančního trhu potvrzování uskutečnění obchodních transakcí, reklamní, inzertní a propagační činnost prostřednictvím jakéhokoliv média, zejm. v oblasti finančnictví, bankovníctví a pojišťovnictví, prostřednictvím telefonní, datové nebo informační sítě, poradenská činnost v oblasti obchodu a služeb reklamních kanceláří, předávání informací při reklamní činnosti, poskytování komerčních informací a informačních produktů reklamního a informačního charakteru ve tř. 35, multimediálních informací obchodního a reklamního charakteru, komerční využití Internetu v oblastech komerčních internetových médií a vyhledávacích služeb, zejm. v oblasti finančnictví, bankovníctví a pojišťovnictví, pronájem reklamních ploch, marketingové

studie, obchodní nebo podnikatelské informace, zejm. v oblasti finančnictví, bankovníctví, pojišťovnictví a službách finančního trhu, kopírování nebo rozmnožování dokumentů, dokladů, poradenství v obchodní činnosti, zejm. v oblasti finančnictví, bankovníctví, pojišťovnictví a službách finančního trhu, obchodní nebo podnikatelský průzkum, obchodní management, obchodní reklama, systematizace informací do počítačové databáze, překlad informací do počítačové databáze, pronájem reklamních materiálů, rozšiřování reklamních materiálů, průzkum trhu, sekretářské služby, statistické informace, zpracování textů, vedení kartoték v počítači, vydávání reklamních nebo náborových, propagačních a inzertních textů, aktualizování reklamních materiálů, analýzy nákladů, daňové příznání (příprava a vyhotovení), dražby, vedení dražeb, hospodářské (ekonomické) prognózy, inzerce poštou, nákupní ceny a velkoobchodní ceny (analýzy), oceňování obchodních podniků, oceňování a odhady v oblasti podnikání, personální poradenství, posuzování efektivnosti provozu a racionalizace práce, pronájem kancelářských strojů a zařízení, průzkum veřejného mínění, přepisování, styky s veřejností, vzorky zboží (distribuce), zprostředkovatelské práce, automatizované zpracování dat, elektronické zpracování dat pro třetí osoby, vedení a správa databank (zařazené ve třídě 35); (36) finančnictví, bankovníctví a pojišťovnictví - služby v rámci této třídy, služby finančního trhu, finanční služby - analýzy, transakce, operace, finanční informace, poradenství a řízení, daňové odhady, finanční odhady a oceňování v oblastech pojišťovnictví, bankovníctví, nemovitostí, burzovní makléřství, kurzovní záznamy na burze, finanční sponzorování, financování koupi na splátky, poskytování hypotečních půjček, finanční pronájem - leasing, garance, záruky, kauce, bankovníctví, úvěrové banky, bezhotovostní operace, platební převody vykonávané elektronicky, clearing (zúčtování vzájemných pohledávek a závazků), elektronický převod kapitálu, kapitálové investice, home banking (domácí bankovní služby), vydávání cenin, vydávání cestovních šeků, vydávání cenných papírů, služby a vydávání kreditních karet, měnové služby a operace, směnárenské služby, spořitelny, zprostředkování a poradenství v oblasti pojištění, služby pojištěven - uzavírání pojistek a pojistných smluv, včetně životních, úrazových, proti požáru apod., nemocenské pojištění, vyplácení důchodů, důchodové fondy, pojistně-technické služby (statistika), vydávání cenných papírů a cestovních šeků, služby týkající se úvěrových karet, služby realitní kanceláře - obchodování s nemovitostmi, zprostředkování pronájmu a koupě nemovitostí, pronájem nemovitostí - bytů, domů, kanceláří, pozemků, farem atd., vedení nájemních a činžovních domů, správa nemovitostí, inkasování nájemného, ubytovací kanceláře, oceňování numismatických sbírek, starožitností, uměleckých děl, známek a šperků, kanceláře pro inkasování pohledávek (factoring), služby v oblasti likvidace podniků, celní služby, organizování dobročinných a jiných sbírek, úschovní služby, úschova v bezpečnostních schránkách, úschova cenností, provozování zastaváren; (38) spoje (komunikace), telekomunikace, komunikační a poradenské služby ve finančnictví, bankovníctví a pojišťovnictví, komunikace pomocí terminálů nebo počítačů, počítačový přenos pošty a obrazu, komunikace a transakce v síti, tisková agentura, dálkový přenos obrazu a video obrazu, provozování datové sítě, provozování veřejné mobilní radiotelefonní sítě, poradenství v oblasti telekomunikační techniky, zprostředkovatelská činnost v oblasti telekomunikací, výměna, získávání a šíření informací a zpráv, zejm. z oblasti finančnictví, bankovníctví, pojišťovnictví a služeb finančního trhu, prostřednictvím telekomunikační sítě nebo datové sítě nebo sítě výpočetní, informační, komunikační nebo elektronické techniky nebo satelitů nebo kabelu, šíření tiskovin a knih prostřednictvím počítačové, datové, elektronické, telekomunikační nebo informační sítě, informační a telekomunikační služby na Internetu, uvedené v této třídě, včetně provozování elektronických nástěnek, diskusních skupin a fór a poskytování přístupu k on-line informačním službám a databázím, zejm. v oblasti finančnictví, bankovníctví, pojišťovnictví a službách finančního trhu, služby hlasové schránky, telekomunikační služby, včetně přímého propojení lokální zákaznické pevné sítě se sítí mobilních telefonů, služby krátkých textových zpráv, telext a služby s ním spojené, poskytování informací (informační kancelář), komunikace spočívající ve výměně, šíření, získávání a poskytování informací a zpráv prostřednictvím telekomunikačních sítí, provozování informačních a komunikačních sítí, provozování internetového vyhledávače, pronájem telekomunikačních zařízení a přístrojů včetně telefonů, služby zasílání zpráv, přenos dat a informací, zejm. z oblasti finančnictví, bankovníctví, pojišťovnictví a služeb finančního trhu, služby přístupu a připojení k datovým a informačním sítím a Internetu, poskytování nebo vyvolávání informací z počítačové databáze - v rámci této třídy, komunikační služby prostřednictvím Internetu, vnějších sítí a vnitřních sítí a dalších elektronických prostředků, telekomunikační technologie (Voice over IP, bezdrátové technologie).

(511) 35, 36, 38
(210) O-474649

(111) **313542**
(220) 27.01.2010
(151) 04.08.2010
(540)



(730) **LARGE LIFE LIMITED**, 6 Bexley Square, Salford, Manchester, M3 GBZ, Velká Británie, GB
(740) Václav Müller, patentový zástupce, Filipova 2016, Praha 4, 14800
(510) (5) vitamínové přípravky, minerální vody pro léčebné účely, dietetické nápoje upravené pro lékařské účely, doplňky potravy pro lékařské účely, potraviny dietní přizpůsobené pro lékařské účely; (29) mléko, mléčné výrobky, mléčné nápoje s vysokým obsahem mléka, kefír, protein pro lidskou potřebu, syrovátka, tofu, želatina, kumys, jedlé oleje, potravinové doplňky ne pro lékařské účely (zařazené v této třídě) a obsahující látky živočišného původu; (30) pastilky (cukrovinky), mentolové cukroví, čaj, glukóza pro výživu, žvýkací guma ne pro lékařské účely, muesli, příchutě do potravin (s výjimkou esenci a éterických olejů), potravinové doplňky ne pro lékařské účely (zařazené v této třídě) a obsahující látky rostlinného původu; (32) nealkoholické nápoje, přípravky nebo příchutě na výrobu nápojů, koncentráty a sirupy k výrobě nápojů, ovocné nebo zeleninové šťávy a džusy a sirupy, nealkoholické nápoje obohacené vitamíny nebo minerály, iontové a energetické nápoje nealkoholické, proteinové nealkoholické nápoje, dietní nápoje, želatinové nápoje, tablety a prášky na přípravu šumivých nealkoholických nápojů, ovocné nebo zeleninové nealkoholické nápoje, nealkoholické nápoje s příchutí ovoce a zeleniny, minerální vody, pramenité vody, sodová voda, voda, šumivé nealkoholické nápoje, míchané nápoje nealkoholické, rajčatová šťáva jako nápoj, aperitivy nealkoholické.
(511) 5, 29, 30, 32
(210) O-473764

(111) **313553**
(220) 15.02.2010
(151) 04.08.2010
(540)



(730) **TEREZIA COMPANY s.r.o.**, Na návrší 997/14, Praha 4 - Michle, 14100, CZ
(740) Václav Müller, patentový zástupce, Filipova 2016/6, Praha 4, 14800
(510) (5) výrobky dietetické pro léčebné účely, potraviny pro batolata a nemocné pro lékařské účely, potravinové přípravky a doplňky všeho druhu, zejména pro lékařské i zvěrolékařské účely, zejména na bázi jednodruhových hub jako hlívy ústříčné, Shii-Take v prášku i směsi hub s léčebnými účinky, posilující poživatiny k léčebným účelům, vitamínové přípravky, poživatiny pro doplnění redukčních diet nebo přípravků pro hubnutí, vše s léčebnými účinky, přípravky s léčebnými účinky, obsahující biochemické katalyzátory, zejména pro fyzicky aktivní osoby, rekonvalescenty a nemocné, nápoje iontové, vše výše uvedené určené k léčebným účelům, dezinfekční prostředky a přípravky, jiné než pro osobní potřebu, WC

deodoranty, WC osvěžovače, WC gely, prostředky k ničení plevele a k hubení živočišných škůdců, výrobky veterinární, farmaceutické a zdravotnické, spadající do této třídy, diabetické přípravky pro léčebné účely, nápoje dietetické a dětské sirupy, upravené pro lékařské účely, čaje léčivé, enzymatické přípravky pro lékařské i zvěrolékařské účely, léky a léčiva pro humánní medicínu i pro zvěrolékařské účely, léčivé rostliny, masti na popáleniny, mikroorganismy pro lékařské a zvěrolékařské účely, pastilky pro farmaceutické účely, pesticidy; (29) maso, ryby, drůbež, zvěřina, paštiky, masové, rybí, drůbeží a zvěřinové konzervy, masové a sojové výtázky, ovoce a zelenina konzervovaná, sušená a zavařená, tofu, šťáva rajčatová na vaření, želé, džemy, kompoty, vejce, mléko a mléčné výrobky, výrobky na bázi brambor, jako bramborové lupínky apod., spadající do tř. 29, oleje a tuky jedlé, ovocné dřeně, potravinové doplňky ne pro lékařské účely (zařazené v této třídě) a obsahující látky živočišného původu; (30) oplatky, cukrovinky, včetně gumových (žvýkačká guma ne pro lékařské účely) a esencí pro cukrovinky, pekárenské výrobky, cukrářské výrobky všeho druhu, jako dorty, koláče, marcipán, pečivo jemné, perníky, medovníky, suchary, zákusky apod., káva, čaj, kakao, cukr, rýže, kávové náhražky, med, sirup melasový, droždí pro kynutí, sůl, hořčice, oacet, omáčky, majonéza, kečup, koření, zmrzlina, led pro osvěžení, obilné vločky, těstoviny, výrobky na bázi sušené bramborové kaše, mouka potravinářská a výrobky z mouky, jako bramborové těsto v prášku, bramborová kaše v prášku, bramborové drtě, bramborové krokety v prášku, bramborové noky v prášku, směs pro přípravu knedlíků, potravinové doplňky ne pro lékařské účely (zařazené v této třídě) a obsahující látky rostlinného původu; (32) nealkoholické nápoje, přípravky nebo příchutě na výrobu nápojů, koncentráty a sirupy k výrobě nápojů, ovocné nebo zeleninové šťávy a džusy a sirupy, dětské sirupy, zejména na bázi jednodruhových hub, nealkoholické nápoje obohacené vitamíny nebo minerály, iontové a energetické nápoje nealkoholické, proteinové nealkoholické nápoje, dietní nápoje, želatinové nápoje, tablety a prášky na přípravu šumivých nealkoholických nápojů, ovocné nebo zeleninové nealkoholické nápoje, nealkoholické nápoje s příchutí ovoce a zeleniny, minerální vody, pramenité vody, sodová voda, voda stolní, šumivé nealkoholické nápoje, míchané nápoje nealkoholické, rajčatová šťáva jako nápoj, aperitivy nealkoholické.

(511) 5, 29, 30, 32
(210) O-474327

(111) **314084**
(220) 07.04.2010
(151) 01.09.2010
(540)

MIXFLOOR

(730) **MIXIN s.r.o.**, Vrážská 1562/24a, Praha 5, Radotín, 15300, CZ
(740) Traplová Hladr Kubát, advokátní a patentová kancelář, Mgr. Jana Šuranová Traplová, advokátka, Přístavní 531/24, Praha 7, Holešovice, 17000
(510) (16) nosiče informací v rozsahu třídy 16, tiskoviny všeho druhu; (19) nekoveý stavební materiál, beton, betonové směsi, betonové prefabrikáty, samonivelační lité podlahové směsi a potěry na bázi cementu nebo síranu vápenatého, cementové zdicí malty a omítky, průmyslové podlahy nekoveý; (37) pronájem zařízení spojených s technologií zpracování betonu, maltových směsí a samonivelačních podlahových směsí a potěrů, poradenská a konzultační činnost ve stavebnictví.

(511) 16, 19, 37
(210) O-475729

(111) **314217**
(220) 27.04.2010
(151) 08.09.2010
(540)



(591) Barevná
(730) **Suchanová Petra**, Velké Kunratické 28/1426, Praha 4, 14800, CZ
(510) (35) obchodní činnost (pomoc při řízení), obchodní činnost (služby, poradenství), obchodní reklama (pro třetí osoby), poradenství (odborné, obchodní); (39) cesty (organizování), noviny a časopisy (doručování), organizování cest; (41) cvičení (praktické), hraní o peníze, noční kluby, organizování a pořádání koncertů, organizování a vedení kongresů, organizování soutěží (vzdělávacích nebo zábavných), organizování sportovních soutěží, organizování výstav (komerčních nebo reklamních), pronájem stadiónů, provozování sportovních zařízení, předprodej vstupenek, půjčování sportovního nářadí s výjimkou dopravních prostředků, služby klubové (výchovně zábavné), zábava (služby).

(511) 35, 39, 41
(210) O-476219

(111) **314320**
(220) 21.04.2010
(151) 15.09.2010
(540)

AIRWAYNET

(730) **AIRWAYNET a.s.**, Hládkov 920/12, Praha 6, Střešovice, 16900, CZ
(740) AK PRAVDA, Mgr. Jan Pravda, Mrštíkova 447/8, Praha 10, 10000
(510) (35) pomoc při provozu a řízení podniku, pomoc při provozování obchodu a obchodních činností průmyslového nebo obchodního podniku, reklamní služby, propagační činnost, reklama, pomoc při řízení obchodní činnosti, obchodní administrativa, kancelářské práce; (38) datové a hlasové služby, přenosy dat, poskytování komunikace ústní a vizuální, služby, které spočívají v rozšiřování rádiových a televizních programů, vše v rámci této třídy; (42) technologické služby počítačových odborníků, služby techniků, kteří provádějí vyhodnocení, odhady, výzkum a posudky v oblasti vědy a techniky.

(511) 35, 38, 42
(210) O-476080

(111) **314571**
(220) 23.04.2010
(151) 29.09.2010
(540)



(730) **Lotair CZ s.r.o.**, Libušina 161, Bechyně, 39165, CZ
(510) (35) obchodní činnost (služby, poradenství v -), kanceláře dovozní a vývozní, poradenství (odborné obchodní).

(511) 35
(210) O-476147

(111) **314679**
(220) 27.04.2010
(151) 06.10.2010
(540)



(591) Barevná
(730) **Chlumecký Milan**, Velké Chvojino, Mnichov 11, Ústí nad Labem, 40002, CZ
(740) ZEMAN - podkrušnohorská patentová a známková kancelář, Petr Zeman, patentový zástupce, Hradní 301, Locket, 35733
(510) (16) tiskárenské výrobky jako například tiskopisy, periodické a neperiodické tiskoviny, katalogy, prospekty, plakáty, letáky, letáčky a jiné reklamní, propagační a informační materiály na papírovém nosiči, jídelní a nápojové lístky, šatní lístky, vstupenky, papírové krabice, tašky z papíru a plastů, jiné obaly z papíru a plastů náležející do této třídy, fotografie, pohlednice, grafická díla, trojrozměrné dekorativní předměty z papíru a papírové hmoty, kalendáře, diáře, papírové ubrusy, ubrousky, kapesníky, záclonky, banketní sukně, kancelářské a psací potřeby náležející do této třídy, vývěsní štíty a poutače náležející do této třídy; (35) zprostředkování obchodu potravinářskými výrobky, nápoji, tabákovými výrobky, potřebami pro kuřáky, tiskárenskými výrobky a suvenýry, administrativní správa hotelů a restaurací, obchodní administrativní, vedení účetnictví, reklamní a propagační činnost včetně reklamy mobilní, mediální a velkoplošné; (39) autodoprava, rozvoz nápojů a potravin včetně hotových jídel, donášková služba, balení zboží, zajišťování taxislužby, skladování potravin a nápojů; (43) služby v oboru přechodného ubytování a stravování, provozování hotelů, penzionů a jiných ubytovacích zařízení, provozování restaurací, barů, kaváren, vináren, cukráren a provozoven rychlého občerstvení.
(511) 16, 35, 39, 43
(210) O-476226

(111) **314874**
(220) 05.05.2010
(151) 20.10.2010
(540)

MACMODEL

(730) **Tamele Petr**, K dálnici 23 A, Praha 10, 10400, CZ
(510) (28) plastické stavebnice a modely aut.
(511) 28
(210) O-476430

(111) **315076**
(220) 15.10.2009
(151) 03.11.2010
(540)

Pro-gress

(730) **Zunt Zdeněk**, Krokova 320, Písek, 39701, CZ
(740) Mgr. Ing. Marek Němec, advokát, Nádražní 106, box, Sedlčany, 26401
(510) (25) boty.
(511) 25
(210) O-471479

(111) **318758**
(220) 19.10.2010
(151) 22.06.2011
(540)

ELSA GROUP

(730) **ELSA GROUP s.r.o.**, Vrážská 1496, Praha 5 - Radotín, 15300, CZ
(740) **DANĚK & PARTNERS** Advokátní a patentová kancelář, Ing. Dr. Vilém Daněk Ph.D., LL.M., patentový zástupce, Vinohradská 17, Praha 2, 12000
(510) (12) tažná zařízení pro vozidla, vozidla, dopravní prostředky pozemní - automobily, osobní automobily, sportovní auta, nákladní auta, autodoplňky

v rámci této třídy, střešní nosiče pro vozidla, nosiče (zavazadlové) pro vozidla, nosiče jízdních kol, nosiče lyží, nosiče střešních boxů pro automobily, hnací mechanismy pro pozemní vozidla, hnací motory pro pozemní vozidla, hnací hřídele pro pozemní vozidla, hnací řetězy pro pozemní vozidla, automobilové podvozky, automobilové řetězy, automobilové střechy, kapoty, karosérie automobilů, automobilové pneumatiky, bezpečnostní pásy pro sedadla vozidel, přívesné vozíky, čelní ochranná skla, ložiskové čepy, dveře dopravních prostředků, houkačky pro vozidla, hroty, hřeby do pneumatik, hřídele převodové pro pozemní vozidla, hydraulické obvody pro vozidla, kapoty (víka) na automobilové motory, kola dopravních prostředků, kryty na automobilová kola, náboje kol vozidel, měniče, konvertory (točivých) pozemních vozidel, mopedy, motocykly, elektrické motory pro pozemní vozidla, nákladní, dodávková vozidla, nápravy vozidel, nárazníky pro vozidla, obytné přívesy automobilové, okna pro vozidla, opěrky hlavy na sedadla vozidel, opravářské nářadí na opravu pneumatik, ozubení, převody, soukolí pozemních vozidel, paprsky (dráty) kol vozidel, pásy na protektorování pneumatik, pérování (tlumiče) automobilů, pláště pneumatik, pneumatiky, polštáře vzduchové nafukovací (bezpečnostní zařízení pro automobily), poplašná zabezpečovací zařízení pro vozidla, potahy na sedadla vozidel, pohonné mechanismy pozemních vozidel, spojky, spřahadla, tryskové motory a turbíny pozemních vozidel, protioslňovací zařízení (pomůcky) do vozidel, protismyková zařízení na pneumatiky vozidel, protismykové řetězy, pružiny vozidel, převodové (rychllostní) skříně pro vozidla, výstroj vozidel (pumpy), ráfky kol vozidel, sedadla pro vozidla, signalizační zařízení automobilů pro jízdu vzad, stěrače skla, sklopné zadní desky, víka (zvedací) jako součástí pozemních vozidel, směrovky pro dopravní prostředky, spojovací tyče (táhla) pro pozemní vozidla, stupáčky vozidel, tlumicí pružiny pro vozidla, tlumič kmitů (závěsný) pro vozidla, torzní tyče pro vozidla, ukazatele směru vozidel, uzávěry palivových nádrží vozidel, váhy na vyvažování kol vozidel, ventily pneumatik vozidel, víka pro palivové nádrže vozidel, volanty vozidel, volnoběžky pozemních vozidel, čalounění vozidel, výstražné systémy (alarmy) pro jednostopá vozidla, lepicí gumové záplaty na opravu duší, zpětná zrcátka, jiné náhradní díly, spadající do této třídy; (37) montáž tažných zařízení, střešních nosičů a zabezpečovacích zařízení pro vozidla, montáž, servis, údržba pozemních dopravních prostředků a jejich příslušenství, montáž autodoplňků, autoservis a motoservis se všemi službami obsaženými ve třídě 37, zprostředkovatelská činnost v oblasti autoservisu, montáže a údržby pozemních vozidel, činnost autoopravy a servisu, spadající do této třídy, zejména opravy, montáž, demontáž, servis dopravních zařízení, zvláště pak pozemních motorových vozidel, motocyklů, mopedů, skútrů, tříkolek a čtyřkolek, vodních skútrů, montáž a demontáž jejich doplňků, montáž, demontáž a vyvažování kol dopravních zařízení, opravy a servis k uvedeným činnostem, pneuservis - odborné opravy všech druhů pneu a duší pneumatik, údržba a servis elektrických akumulátorů, ošetřování vozidel antikorozním nátěrem, čištění, mytí, leštění a mazání vozidel, provádění motodiagnostiky, informace o opravách, zejména motorových vozidel, odborný stavební servis, stavební činnost - provádění staveb včetně jejich změn, udržovacích prací na nich a jejich odstraňování, opravy, instalační služby, restaurování objektů, instalační služby polotovarů a stavebních dílců ve stavebnictví, montování staveb a interiérů, stavebnictví - realizace staveb, rekonstrukce, přestavby, odborná pomoc při vybavování, zařízení rodinného domku či bytu a jejich úpravách, stavební dozor, zprostředkovatelská činnost v oblasti stavebnictví, odborná pomoc při stavbách, rekonstrukcích rodinných domů a panelových domů, informace o nových trendech v bydlení, zajištění stavebního povolení a dotací, topenářské, vodoinstalační a služby spočívající v montáži, opravách, revizi, rekonstrukci a periodických zkouškách a zkouškách vyhrazených tlakových a topných zařízení, montáž, opravy, revize a zkoušky vyhrazených topných elektrických a plynových zařízení, odstraňování vodních usazenin z topných soustav a chladicích zařízení, zámečnictví, montáž a oprava elektrických zařízení, instalace a opravy elektronických strojů a přístrojů, kominické služby, oprava a montáž měřidel, montážně stavební práce, stavební řemeslné a údržbářské práce, zejména malířské, lakýrnické a tapetářské, včetně vysoušení staveb a kladení podlah, instalace ve stavebnictví, revize zařízení, stavební sanace, montáž a opravy výtahů, instalace a opravy telefonů, čištění fasád, vnějších povrchů a ploch i interiérů budov, čištění komínů, čištění oken, čištění ulic, obnova použitých nebo částečně zničených motorů a strojů, vulkanizace a protektorování pneumatik, pronájem a půjčování stavebních, dopravních a dalších strojů, jako jsou bagry, rypadla, buldozery, jeřáby, silniční zametací stroje, čističí stroje, opravy pump a čerpadel, deratizace, dezinfekce, hubení škůdců (ne pro zemědělské účely), asfaltování, cestářství (dláždění), důlní těžba, hornictví, povrchová těžba, vrtání studní, služby prádelny a mandlů jako je čištění, praní, žehlení a mandlování šatstva, chemické čištění, údržba,

čištění a opravy kožešin, kůže a oděvů z nich, opravy šatstva a obuvi, restaurování nábytku, umělecká truhlářská výroba a opravy, čalounění a čalounické opravy, lakování, glazurování, pískování, opravy fotografických přístrojů, opravy hodin, údržba a opravy trezorů, ostření a broušení nožů, opravy deštníků; (39) doprava, balení a skladování zboží, zejména tažných zařízení, střešních nosičů, nosičů kol a střešních boxů pro automobily a dalšího příslušenství pro automobily, pronájem dopravních prostředků, služby cestovní nebo turistické kanceláře, jako organizování zájezdů a výletů, turistických prohlídek, rezervace cest, informační služby v cestovním ruchu, dopravní služby, doprava pozemní autobusová, automobilová i železniční, lodní, včetně trajektů, letecká, včetně jejího zprostředkování, přeprava osob, přeprava zavazadel a nákladů, včetně jejich skladování, skladování zboží, provozování skladů, logistika, zasilatelství, balení zboží, poradenství a zprostředkování v oblasti dopravy nebo skladování, poskytování průvodcovských služeb, poradenské služby v turistickém ruchu, provozování parkovišť, pronájem a půjčování autokarů, automobilů, lodí, plavidel, kamiónů, nákladních vozidel, dopravních prostředků, pronájem a půjčování koní, pronájem garáží a parkovacích ploch, pronájem a půjčování mrazicích nebo chladicích boxů, pronájem a půjčování potápěčských skafandrů a zvonů, pronájem skladišť, pronájem a půjčování skladovacích kontejnerů.

(511) 12, 37, 39
(210) O-480332

(111) **320771**
(220) 17.03.2010
(151) 27.09.2011
(540)

RAKYTNÍČEK

(730) **TEREZIA COMPANY s.r.o.**, Na návrší 997/14, Praha 4 - Michle, 14100, CZ
(740) Václav Müller, patentový zástupce, Filipova 2016/6, Praha 4, 14800
(510) (3) krémy; (5) potravinové doplňky – vitamínové přípravky, WC deodoranty, WC osvěžovače, WC gely, prostředky k ničení plevele a hubení živočišných škůdců; (29) maso, ryby, drůbež, zvěřina, paštiky, masové, rybí, drůbeží a zvěřinové konzervy, masové a sojové výtažky, ovoce a zelenina konzervovaná, sušená a zavařená, tofu, šťáva rajčatová na vaření, želé, džemy, kompoty, vejce, mléko, výrobky na bázi brambor, jako bramborové lupínky spadající do tř. 29, ovocné dřeně; (30) oplatky, bonbóny, pekárenské výrobky, cukrářské výrobky všeho druhu, jako dorty, koláče, marcipán, pečivo jemné, perníky, medovíčky, suchary, zákusky apod., káva, čaj, kakao, cukr, rýže, kávové náhražky, sirup melasový, droždí pro kynutí, sůl, ocet, omáčky, majonéza, kečup, koření, zmrzlina, led pro osvěžení, obilné vločky, těstoviny, výrobky na bázi sušené bramborové kaše, mouka potravinářská a výrobky z mouky, jako bramborové těsto v prášku, bramborová kaše v prášku, bramborové drtě, bramborové krokety v prášku, bramborové noky v prášku, směs pro přípravu knedlíků; (32) přípravky na výrobu nápojů, sirupy k výrobě nápojů, sirupy, dětské sirupy, nealkoholické nápoje s příchutí ovoce, pramenitá voda, sodová voda, voda, rajčatová šťáva jako nápoj.

(511) 3, 5, 29, 30, 32
(210) O-475217

(111) **321069**
(220) 25.10.2010
(151) 12.10.2011
(526) eurovíkend.cz víkendy a zájezdy nejen po Evropě
(540)

eurovíkend.cz
víkendy a zájezdy nejen po Evropě

(591) Barevná
(730) **NATOUR spol. s r.o.**, Rooseveltova 6/8 564, Brno, 60200, CZ
(510) (35) inzertní a reklamní činnost; (39) doprava - doprava, cestování, internetový prodej týkající se prodeje letenek, zprostředkování prodeje letenek a služeb v cestovním ruchu.
(511) 35, 39
(210) O-480462

(111) **322268**
(220) 13.05.2010
(151) 28.12.2011
(540)



(591) Barevná
(730) **OLYMPTOY s.r.o.**, Okružní 781, Nehvizdy, 25081, CZ
(740) Ing. Francis Jupa, Měchenická 4/2554, Praha 4, 14100
(510) (16) papír a výrobky z papíru, lepenka a kartonážní výrobky, tiskoviny, časopisy, periodika, knihy, knihařské výrobky, lepidla kancelářská a pro domácnost, fotografie, papírnické zboží, potřeby pro umělce, štětce, kancelářské potřeby kromě nábytku, učební a školní potřeby, obalové materiály z plastických hmot, vše zařazené do třídy 16; (20) drobné zdobné a obdobné výrobky (korále, přívěsky) zařazené do této třídy, rámy a rámečky obsažené v této třídě, školní tabule, dětský nábytek zejména ze dřeva; (28) hrací karty, hry, hračky, skládačky (puzzle), sportovní zboží všeho druhu zařazené do této třídy; (35) zprostředkovatelská činnost v oblasti obchodu, velkoobchod, maloobchod, export-import, internetový obchod, to vše s výrobky ve třídách 9, 15, 16, 20, 25, 28, marketing, reklama, propagace a inzerce všemi druhy médií, šíření reklamních a dárkových předmětů, výstavní činnost ke komerčním účelům.
(511) 16, 20, 28, 35
(210) O-476657

(111) **323190**
(220) 22.10.2010
(151) 15.02.2012
(540)

Equa bank

(591) Barevná
(730) **Equa bank a.s.**, Karolinská 661/4, Praha 8 - Karlín, 18600, CZ
(740) DANĚK & PARTNERS Advokátní a patentová kancelář, Ing. Dr. Vilém Daněk Ph.D., LL.M., patentový zástupce, Vinohradská 17, Praha 2, 12000
(510) (9) software ke stažení vztahující se k bankovníctví a financím, výrobky spojené s bankovníctvím spadající do třídy 9, platební karty nebo magnetické a čipové karty pro použití v bankovníctví, v pojišťovnictví, v oblasti služeb a v obchodním styku, mezinárodní platební karty, elektronické peněženky, software pro bankovníctví, bankomaty, prodejní automaty, informace a záznamy na nosičích zařazených ve třídě 9, elektronická data, informační produkty v elektronických, datových, informačních a telekomunikačních sítích všeho druhu, software a hardware, periodika a knihy v elektronické podobě, nosiče dat či záznamů včetně audiokazet nahrané i nenahrané, elektronické, datové nebo informační sítě, multimediální aplikace na nosičích zařazených ve třídě 9 nebo v sítích, interaktivní a grafické programy, software, software pro systémy pro přenos dat, dešifrovací soustavy, čipy (integrované obvody), multimediální nebo informační katalogy, audiovizuální programy a díla, exponované filmy, hudební díla na nosičích, CD disky, programové vybavení pro počítače, hardware výpočetní, komunikační nebo informační techniky, elektronické databáze a databázové produkty, informace a záznamy na nosiči s výjimkou nosičů papírových ze třídy 16, informace a data na nosičích nebo i v elektronických, datových, informačních, počítačových a komunikačních sítích, související software a hardware, elektronické, datové nebo informační, komunikační nebo výpočetní sítě včetně jednotlivých součástí a náhradních dílů obsažených ve třídě 9, multimediální aplikace, programy na počítačové hry, hlavolamy elektrické nebo elektronické v rámci této třídy; (16) tiskářské výrobky vztahující se k bankovníctví a financím, papírenské výrobky a tiskopisy pro finančníctví, bankovníctví, pojišťovnictví a služby finančního trhu, tiskoviny, časopisy, periodika, knihy, obalové materiály z plastických hmot, tiskařské štočky, papír a výrobky z papíru, pastelky, popisovače, dětské tvarovací hmoty, plastelíny, barvy spadající do této třídy (školní pomůcky), křídý na psaní, píska a vosky jako výtvarné potřeby, materiály na modelování, psací potřeby, skicáky, školní potřeby spadající do této třídy, tužky, tuhy do tužek, archy papíru, papír a výrobky z papíru všeho druhu jako papír pro kopírování, papír balicí, papír voskovaný, filtrační papír, celofán (celulózové fólie) na balení, papírové podložky pod sklenice, papírové ubrusy, lepenka a kartonážní výrobky, akvarely (malby), alba, blahopřání i hudební, diagramy, figurky (sošky) z papírové hmoty, fotografie, stojany na fotografie, grafické reprodukcce, grafiky, lepty, listky, litografie, olejotisky, plakáty, malby (obrazy) zarámované či nezarámované, letáky, portréty, prospekty, grafické reprodukcce, rytiny, turistické příručky, mapy, atlasy, obrazy, pohlednice a jiné propagační a informační materiály a upomínkové předměty spadající do této třídy jako propagační publikace, ročenky, papírové propagační samolepky, výrobky knihařské, učební pomůcky, tiskařské typy, obaly z papíru, známky, samolepky, potřeby pro umělce, jako jsou štětce, hlína modelovací, hmota papírová, malířská plátina, malířské stojany, malířské válečky pro interiéry, misky na vodové barvy, palety pro malíře, opěradla na ruce pro malíře, prkna rýsovací, modelovací vosky, kromě dentálních, knihařské výrobky, papírnické zboží kancelářské, obalové materiály, neperiodické i periodické publikace, například brožury, kalendáře, katalogy, knihy, oběžníky, zpěvníky, knihy k nalepování výstřížků (alba), komiksy, manuály, noviny, kancelářské potřeby jako jsou adresové štítky do adresovacích strojů, bloky (papírnické výrobky), číslovačky, dávkovače lepící pásky (kancelářské potřeby), desky (papírnické výrobky), desky psací s klipsem na přidržování papíru, desky na dokumenty (šanon, pořadače), dopisní papír, držáky na psací potřeby, etikety kromě textilních, formuláře, gumičky (kancelářské potřeby), gummy na mazání, houbičky navlhčovací (kancelářské potřeby), hroty psacích per, inkousty, kalamáře, kancelářské

sponky, kartón, kartotéční listky, karty, karty a pásky papírové na zaznamenání počítačových programů, krejóny (patentní tužky), kružítko, křída na psaní, křívítka, laminovačky (na dokumenty) pro použití v kanceláři, lepící pásky pro kancelářské účely a použití v domácnosti, lepidla pro kancelářské účely nebo pro domácnost, materiály na pečetení, nálepky (lepící pásky) pro kancelářské použití nebo pro domácnost, napínáčky, násadky na pera, nože na papír (kancelářské potřeby), obálky, oplatky na pečetení, ořezávací strojky na tužky, ořezávátka na tužky, řezačky na papír, pečete, pečební vosk, penály, pera plnicí, podložky na stůl papírové, podložky pod pinní sklenice, poštovní známky, pouzdra s psacími potřebami, pravítka, pořadače (kancelářské potřeby), pouzdra na pera, pouzdra na razítka, připínáčky, psací stroje (elektrické i neelektrické), razítka, rýsovací nástroje, sešity, seznamy (rejstříky), stroje kancelářské na zalepování, těžítka, tikety, tiskárničky (přenosné), účetní knihy, uhly na kreslení, zápisníky (notesy), dětské plenky z papíru nebo buničiny (jednorázové), filtry kávové (papírové), fólie hliníková na balení potravin, fólie z umělých hmot na balení, kornouty (papírové), krabice lepenkové nebo papírové, lepenka, lepenkové roury, mašle papírové, obtisky, papír toaletní, papírové ubrusy, papírové ubrusy, pásky doutníkové, podložky (psací), podušky na razítkování, poutače z papíru nebo z lepenky, pouzdra na doklady, pouzdra na pasy, pouzdra na střihy, pouzdra s barvami (školní pomůcky), pytlíky jako obaly (z papíru nebo umělých hmot), ručníky papírové, štíty vývěsní z papíru nebo z lepenky, tabule reklamní z papíru nebo lepenky; (36) finanční služby, bankovní služby, poskytování bankovních služeb on-line, poskytování spořicí a úvěrových služeb, informační a poradenské služby ve všech výše uvedených oblastech, finančníctví, bankovníctví a pojišťovnictví - služby v rámci této třídy, služby finančního trhu, finanční služby - analýzy, transakce, operace, finanční informace, poradenství a řízení, daňové odhady, finanční odhady a oceňování v oblastech pojišťovnictví, bankovníctví, nemovitostí, burzovní makléřství, kurzovní záznamy na burze, finanční sponzorování, financování koupí na splátky, poskytování hypotečních půjček, finanční pronájem - leasing, garance, záruky, kauce, bankovníctví, úvěrové banky, bezhotovostní operace, platební převody vykonávané elektronicky, clearing (zúčtování vzájemných pohledávek a závazků), elektronický převod kapitálu, kapitálové investice, domácí bankovní služby, vydávání cenin, vydávání cestovních šeků, vydávání cenných papírů, služby a vydávání kreditních karet, měnové služby a operace, směnárenské služby, spořitelny, zprostředkování a poradenství v oblasti pojištění, služby pojišťoven - uzavírání pojistek a pojistných smluv životních, úrazových a proti požáru, nemocenské pojištění, vyplácení důchodů, důchodové fondy, pojistně - technické služby (statistika), služby týkající se úvěrových karet, služby realitní kanceláře - obchodování s nemovitostmi, zprostředkování pronájmu a koupě nemovitostí, pronájem nemovitostí - bytů, domů, kanceláří, pozemků, farem, vedení nájemních a činžovních domů, správa nemovitostí, inkasování nájemného, ubytovací kanceláře (byty, místnosti), oceňování numismatických sbírek, starozbožnictví, uměleckých děl, známek a šperků, kanceláře pro inkasování pohledávek (faktoring), služby v oblasti likvidace podniků (finanční záležitosti), celní služby, organizování dobročinných a jiných sbírek, úschovní služby a úschova v bezpečnostních schránkách, úschova ceností, provozování zastaváren; (41) školení vztahující se k bankovníctví a financím, výchova, vzdělávání, zábava, sportovní a kulturní aktivity, organizování vzdělávacích, zábavných, sportovních soutěží nebo soutěží krásy, pořádání sportovních závodů, tělesná výchova, provozování a pronájem sportovních zařízení, golfových hřišť, stadiónů, tenisových dvorců, plaveckých bazénů, gymnastický výcvik, půjčování sportovního nářadí, s výjimkou dopravních prostředků, vzdělávání a školící činnosti v rámci této třídy, pořádání festivalů, hudební produkce v rámci této třídy, služby pro oddech a rekreace, informace a zprostředkování možností rekreace, rozptýlení, zábavy, organizování kulturních nebo vzdělávacích výstav, organizování živých představení a vystoupení, pořádání divadelních představení, provozování kinosálů, koncertní síně, provozování muzeí, knihovny (půjčovny knih), pořádání diskoték, organizování a vedení kolokvií, konferencí, kongresů, seminářů, symposií, informace o výchově a vzdělávání, školení, praktické cvičení, instruktážní výcvik, zkoušení, přezkoušení, dálkové studium, korespondenční kurzy, internální školy, dětské jesle a školky, služby prázdninových táborů (zábava), náboženská výchova, pomoc a poradenství pro volbu povolání, vzdělávací a školící činnosti v rámci této třídy, výstavní a galerijní činnost v rámci této třídy, provozování kasin a heren, provozování her on-line (z počítačové sítě), noční kluby, karaoke, výchovně-zábavné klubové služby, kluby zdraví, cirkusy, drezúra zvířat, provozování zoologických zahrad, půjčování filmů, umělecké a módní agentury, estrády, pořádání loterií, organizování plesů, plánování a organizování večírků a oslav, předprodej vstupenek, filmová tvorba, filmová studia, dabing, digitální zpracování obrazu, nahrávací studia, výroba rozhlasových a televizních programů, zpravodajské služby,

obrazové zpravodajství, fotografování, půjčování a pronájem divadelních a jiných dekorací včetně osvětlení, pronájem rozhlasových a televizních přijímačů, půjčování přenosných videokamer, vydávání knih, elektronické publikování (DTP), poskytování on-line elektronických publikací (bez možnosti stažení), vydávání elektronických knih a časopisů on-line, posunková řeč (tlumočení), překladatelské služby, pořádání a řízení pracovních setkání.

(511) 9, 16, 36, 41

(210) O-480442

(111) **327838**
(220) 29.10.2009
(151) 17.10.2012
(540)



(730) **Vogel Václav**, Horní lán 1306/4, Olomouc, Nová Ulice, 77900, CZ
(740) Ing. Petr Soukup, patentový zástupce, tř. Svobody 43/39, Olomouc, 77900
(510) (9) brýle, pouzdra na brýle, přístroje na zaznamenávání času, magnetické, kompaktní a optické nosiče dat nahrané i nenahrané, kapesní svítilny, ochranné plachty; (35) telefonní služby (vzkazy) pro nepřítomné, účetnictví, činnost účetních poradců; (36) směnárenské služby, zastavárna, zprostředkovatelská činnost výše uvedených služeb ve tř. 36; (40) zajišťování potisku hotových výrobků, potisku reklamních fólií pro městský mobiliář.

(511) 9, 35, 36, 40

(210) O-471782

Zániky ochranných známek uplynutím doby platnosti

Kapitola obsahuje údaje o ochranných známkách, které zanikly uplynutím doby platnosti podle ustanovení § 29 odst. 1 zákona č. 441/2003 Sb.

Číslo zápisu (111)	Datum zániku (141)	Číslo zápisu (111)	Datum zániku (141)	Číslo zápisu (111)	Datum zániku (141)	Číslo zápisu (111)	Datum zániku (141)
107043	04.04.2019	252948	31.03.2019	307299	02.04.2019	307888	03.04.2019
167461	06.04.2019	257966	02.04.2019	307300	02.04.2019	308003	01.04.2019
221122	31.03.2019	307034	30.03.2019	307301	02.04.2019	308004	01.04.2019
224233	30.03.2019	307035	30.03.2019	307302	02.04.2019	308150	02.04.2019
224234	30.03.2019	307037	31.03.2019	307303	02.04.2019	308154	06.04.2019
224242	06.04.2019	307038	01.04.2019	307402	30.03.2019	308257	31.03.2019
224663	31.03.2019	307039	01.04.2019	307403	01.04.2019	308258	31.03.2019
224664	31.03.2019	307040	01.04.2019	307404	01.04.2019	308259	01.04.2019
225110	31.03.2019	307041	02.04.2019	307405	01.04.2019	308260	01.04.2019
225111	31.03.2019	307046	02.04.2019	307406	02.04.2019	308261	02.04.2019
225575	01.04.2019	307047	02.04.2019	307407	02.04.2019	308367	02.04.2019
225576	01.04.2019	307049	02.04.2019	307408	02.04.2019	308472	31.03.2019
226134	01.04.2019	307050	02.04.2019	307481	31.03.2019	308474	02.04.2019
226769	31.03.2019	307184	30.03.2019	307482	31.03.2019	308591	01.04.2019
226770	31.03.2019	307185	30.03.2019	307483	31.03.2019	308871	31.03.2019
226777	31.03.2019	307186	30.03.2019	307484	31.03.2019	309000	30.03.2019
226780	01.04.2019	307190	01.04.2019	307485	31.03.2019	309001	30.03.2019
226781	01.04.2019	307191	01.04.2019	307491	06.04.2019	309111	02.04.2019
226783	06.04.2019	307193	02.04.2019	307611	30.03.2019	310113	31.03.2019
228192	02.04.2019	307194	01.04.2019	307612	31.03.2019	311739	06.04.2019
228196	06.04.2019	307195	02.04.2019	307616	02.04.2019	312125	06.04.2019
229134	06.04.2019	307196	02.04.2019	307617	03.04.2019	312812	30.03.2019
231597	01.04.2019	307199	06.04.2019	307619	03.04.2019	313703	02.04.2019
233990	02.04.2019	307201	06.04.2019	307621	06.04.2019	317549	30.03.2019
235405	30.03.2019	307291	30.03.2019	307761	03.04.2019		
235406	06.04.2019	307294	01.04.2019	307884	31.03.2019		
238109	31.03.2019	307298	01.04.2019	307886	31.03.2019		

Změny vlastníků ochranných známek

Kapitola obsahuje údaje o ochranných známkách, které byly převedeny nebo přešly ve smyslu ustanovení § 15 odst. 1, 2 a § 16 zákona č. 441/2003 Sb. na jiného vlastníka v rozsahu všech zapsaných výrobků nebo služeb.

Číslo zápisu (111)	Dřívější vlastník (770)	Nynější vlastník (730)	S účinností od (580)
165195	Kasper Group LLC, 1412 Broadway, New York, NY, US	Nine West Apparel Holdings LLC, 1411 Broadway, New York, NY, US	23.10.2019
165195	Nine West Apparel Holdings LLC, 1411 Broadway, New York, NY, US	Premier Brands Group Holdings LLC, 1411 Broadway, New York, NY, US	23.10.2019
165195	Premier Brands Group Holdings LLC, 1411 Broadway, New York, NY, US	Premier Brands IP LLC, 1411 Broadway, New York, NY, US	23.10.2019
204918	Johnson Controls Technology Company, 40600 Ann Arbor Road, Suite 201, Plymouth, MI, US	CPS Technology Holdings LLC, 250 Vesey Street, 15th Floor, New York, New York 10281, NY, US	29.10.2019
205678	Johnson Controls Technology Company, 40600 Ann Arbor Road, Suite 201, Plymouth, MI, US	CPS Technology Holdings LLC, 250 Vesey Street, 15th Floor, New York, New York 10281, NY, US	29.10.2019
246662	Actial Farmaceutica Lda., Praça Severiano Ferraz 258, 9000-082 Funchal (Madeira), PT	Actial Farmaceutica Srl, Viale Shakespeare 47, Rome 00144, IT	23.10.2019
279937	Johnson Controls Technology Company, 40600 Ann Arbor Road, Suite 201, Plymouth, MI, US	CPS Technology Holdings LLC, 250 Vesey Street, 15th Floor, New York, New York 10281, NY, US	29.10.2019
279938	Johnson Controls Technology Company, 40600 Ann Arbor Road, Suite 201, Plymouth, MI, US	CPS Technology Holdings LLC, 250 Vesey Street, 15th Floor, New York, New York 10281, NY, US	29.10.2019
287746	Pohanka Aleš, Ve Vilkách 41, Brno, 64400, CZ	PS KRÍDLA, s.r.o., Lidická 1879/48, Brno, Černá Pole, 60200, CZ	29.10.2019
294264	Johnson Controls Technology Company, 40600 Ann Arbor Road, Suite 201, Plymouth, MI, US	CPS Technology Holdings LLC, 250 Vesey Street, 15th Floor, New York, New York 10281, NY, US	29.10.2019
304978	Schwarzová Zdeňka, Urbinská 140, Český Krumlov, 38101, CZ	Steinbauer Ondřej, Jana Štursy 2406/33, České Budějovice, 37010, CZ	29.10.2019
330919	LIWU s.r.o., V Lužích 735/6, Praha 4, 14200, CZ	ORIENT FOOD IMPORT s.r.o., Chorošová 276/52, Praha 10, Pitkovice, 10400, CZ	29.10.2019
348574	MAYLINE CORPORATION LP, s.r.o., Na Kozačce 1103/5, Praha 2 - Vinohrady, 12000, CZ	MAYLINE INVESTMENT CORPORATION LIMITED, s.r.o., Bílkova 855/19, Praha 1, Staré Město, 11000, CZ	23.10.2019
366807	MAYLINE CORPORATION LP, s.r.o., Na Kozačce 1103/5, Praha 2 - Vinohrady, 12000, CZ	MAYLINE INVESTMENT CORPORATION LIMITED, s.r.o., Bílkova 855/19, Praha 1, Staré Město, 11000, CZ	23.10.2019
375812	Česká republika - Ministerstvo zahraničních věcí, Loretánské náměstí 101/5, Praha 1, Hradčany, 11800, CZ	Ministerstvo zahraničních věcí, Loretánské náměstí 101/5, Praha 1, Hradčany, 11800, CZ Česká centra, Václavské náměstí 816/49, Praha 1, Nové Město, 11000, CZ	23.10.2019

Změny v údajích o vlastních ochranných známkách

Kapitola obsahuje ochranné známky, u kterých byla v rejstříku ochranných známků vyznačena změna v údajích o vlastních ve smyslu ustanovení § 27 odst. 2 a 7 zákona č. 441/2003 Sb.

Číslo zápisu (111)	Vlastník (730)	S účinností od (580)
164330	Gates Corporation, 1144 Fifteenth Street, Suite 1400, Denver 80202, CO, US	24.10.2019
164331	Gates Corporation, 1144 Fifteenth Street, Suite 1400, Denver 80202, CO, US	24.10.2019
167937	DePuy Spine, LLC, 325 Paramount Drive, Reynham MA 02767-0350, MA, US	24.10.2019
204918	Johnson Controls Technology Company, 40600 Ann Arbor Road, Suite 201, Plymouth, MI, US	29.10.2019
205678	Johnson Controls Technology Company, 40600 Ann Arbor Road, Suite 201, Plymouth, MI, US	29.10.2019
231033	Andrsová Eva, Blanická 13, Praha 2, Vinohrady, 12000, CZ	23.10.2019
231607	Zeman Jaroslav, 328, Albrechtice v Jizerských Horách, 46843, CZ	25.10.2019
231842	Pronto Elektro Praha, s.r.o., K rybníčku 33/11, Praha 9, Satalice, 19015, CZ	24.10.2019
231843	Pronto Elektro Praha, s.r.o., K rybníčku 33/11, Praha 9, Satalice, 19015, CZ	24.10.2019
233009	JIRKA a spol., s.r.o., Zbečnick 354, Hronov, 54931, CZ	29.10.2019
239061	Eurohotdog s.r.o., Na Moráni 352/8, Praha 2, Nové Město, 12800, CZ	24.10.2019
246662	Actial Farmaceutica Lda., Praça Severiano Ferraz 258, 9000-082 Funchal (Madeira), PT	23.10.2019
279937	Johnson Controls Technology Company, 40600 Ann Arbor Road, Suite 201, Plymouth, MI, US	29.10.2019
279938	Johnson Controls Technology Company, 40600 Ann Arbor Road, Suite 201, Plymouth, MI, US	29.10.2019
294264	Johnson Controls Technology Company, 40600 Ann Arbor Road, Suite 201, Plymouth, MI, US	29.10.2019
311413	PENAM, a.s., Cejl 504/38, Brno, Zábřovice, 60200, CZ	23.10.2019
311414	PENAM, a.s., Cejl 504/38, Brno, Zábřovice, 60200, CZ	23.10.2019
311480	TURISTICKÉ ZNÁMKY s.r.o., Julia Sedláka 447/14, Rýmařov, 79501, CZ	25.10.2019
311519	TURISTICKÉ ZNÁMKY s.r.o., Julia Sedláka 447/14, Rýmařov, 79501, CZ	25.10.2019
311703	IREKS ENZYMA s.r.o., Kšírova 668/257, Brno, Horní Heršpice, 61900, CZ	23.10.2019
311706	sykoizol s.r.o., č. p. 86, Příšov, 33011, CZ	23.10.2019
312050	Z-STYLE CZ a.s., Šedesátá 7015, Zlín, 76001, CZ	23.10.2019
314572	ELAT s.r.o., Kuřimská 1503/42, Brno, Řečkovice, 62100, CZ	29.10.2019
327838	Vogel Václav, Horní lán 1306/4, Olomouc, Nová Ulice, 77900, CZ	29.10.2019
329927	ČSOB Pojišťovna, a. s., člen holdingu ČSOB, Masarykovo náměstí 1458, Pardubice, Zelené Předměstí, 53002, CZ	23.10.2019
338510	NUMAZON s.r.o., Jugoslávská 683/128, Brno, Černá Pole, 61300, CZ	24.10.2019
359510	Skanska Reality a.s., Křížíkova 682/34a, Praha 8, Karlín, 18600, CZ	23.10.2019