

### Číselné INID kódy pro označování bibliografických dat technických řešení

### INID Codes for the identification of bibliographic data of technical solutions

(Standard WIPO ST. 9 a ST. 80)

(11)	číslo patentu/zápisu/osvědčení	(11)	Number of the patent/registration/certification
(15)	datum zápisu průmyslového vzoru	(15)	Industrial design registration date
(21)	číslo přihlášky/žádosti	(21)	Application number
(22)	datum podání přihlášky/žádosti	(22)	Date of application filling
(23)	údaje o výstavní prioritě	(23)	Exhibition priority data
(28)	počet průmyslových vzorů	(28)	Number of industrial designs included in the application
(31)	číslo prioritní přihlášky	(31)	Number of priority application
(32)	datum podání prioritní přihlášky	(32)	Filing date of priority application
(33)	země priority	(33)	Priority country
(40)	datum zveřejnění přihlášky vynálezu	(40)	Date of publication of patent application
(45)	datum zveřejnění zapsaného průmyslového vzoru	(45)	Publication date of the registered industrial design
(47)	datum zveřejnění udělení patentu a zápisu užitého vzoru, datum zápisu užitého vzoru, datum oznámení udělení evropského patentu v Evropském patentovém věstníku	(47)	Publication date of patent granting and publication date of utility model registration, registration date of utility model, publication date of European patent granting in the European patent bulletin
(51)	mezinárodní patentové třídění/Locarnské třídění průmyslových vzorů	(51)	International Patent Classification/ Locarno Classification for Industrial Designs
(54)	Název	(54)	Title
(55)	vyobrazení průmyslového vzoru	(55)	Reproduction of the industrial design
(57)	Anotace	(57)	Abstract
(68)	číslo základního patentu	(68)	Number of the basic patent
(71)	označení přihlašovatele/žadatele	(71)	Applicant
(72)	označení původce	(72)	Inventor
(73)	označení majitele/vlastníka	(73)	Owner
(74)	označení zástupce	(74)	Attorney's name and address
(86)	číslo mezinárodní přihlášky	(86)	International application number
(87)	číslo mezinárodního zveřejnění	(87)	International publication number
(92)	datum a číslo první registrace přípravku pro Českou republiku	(92)	Date and number(s) of the first authorization to market the product in the CZ
(93)	datum, číslo a země první registrace přípravku v rámci Společenství	(93)	Date, number(s) and country of the first authorization to market the product in the EEC
(94)	doba platnosti osvědčení	(94)	Term of certification validity
(95)	označení a typ přípravku	(95)	Name of the product and product type
(96)	datum podání a číslo evropské patentové přihlášky	(96)	European patent application filing date and number
(97)	datum zveřejnění a číslo zveřejnění evropské patentové přihlášky v Evropském patentovém věstníku	(97)	European patent application publication date and publication number in the European patent bulletin

### Číselné INID kódy pro označování bibliografických dat ochranných známek

### INID codes and minimum required for the identification of bibliographic data relating to marks

(Standard WIPO ST.60)

(111)	Číslo zápisu ochranné známky (registrace)	(111)	Number of registration
(151)	Datum zápisu ochranné známky	(151)	Date of the registration
(210)	Číslo přihlášky ochranné známky (spisu)	(210)	Number of the application
(220)	Datum podání přihlášky	(220)	Date of filing of the application
(320)	Datum vzniku práva přednosti	(320)	Date of the first application
(442)	Datum zveřejnění přihlášky po průzkumu	(442)	Date of the publication of the examined application
(450)	Datum zveřejnění zápisu ochranné známky ve Věstníku	(450)	Date of publication of the registration
(510)	Seznam výrobků a služeb	(510)	List of goods and/or services
(511)	Číslo třídy výrobků a služeb	(511)	Number of the class of goods and/or services
(526)	Omezení rozsahu ochrany o prvek	(526)	Disclaimer
(540)	Znění nebo vyobrazení ochranné známky	(540)	Reproduction of the mark
(551)	Kolektivní ochranná známka	(551)	Collective mark
(554)	Prostorová ochranná známka	(554)	Three-dimensional mark
(558)	Ochranná známka tvořená pouze barvou nebo kombinací barev	(558)	Mark consisting exclusively of one or several colours
(580)	Datum zápisu jakékoliv transakce v souvislosti s přihláškou nebo zápisem ochranné známky do rejstříku, např. změna majitele, změna jména nebo adresy, vzdání se práv k ochranné známce atd. (účinnost)	(580)	Date of recording of any kind of transaction in respect of applications or registrations (e.g. change in ownership, change in name or address, renunciation, termination of protection)
(591)	Údaje o barevnosti ochranné známky	(591)	Information concerning colour claimed
(730)	Přihlašovatel/vlastník ochranné známky	(730)	The applicant or the holder of the mark
(740)	Zástupce	(740)	Name and address of the representative
(770)	Jméno a adresa dřívějšího přihlašovatele nebo vlastníka (v případě změny vlastnictví)	(770)	Name and address of the previous applicant or holder (in case of change in ownership)
(791)	Jméno a adresa nabyvatele licence	(791)	Name and address of the licensee
(793)	Podmínky a omezení licence	(793)	Indication of conditions and/or restrictions under the license
(800)	Mezinárodní zápis ochranné známky	(800)	International registration

# Kódy pro kódování záhlaví oznámení publikovaných ve Věstníku

(Standard WIPO ST. 17)

BB9A	zveřejněné přihlášky vynálezů	MK1K	zánik užitého vzoru uplynutím doby platnosti
FG1K	zapsané užité vzory	MK4A	zánik patentů uplynutím doby platnosti
FG4A	udělené patenty	MK4F	zánik autorských osvědčení uplynutím doby platnosti
FG4Q	zapsané průmyslové vzory	MK4Q	zánik průmyslového vzoru uplynutím doby ochrany
LD3K	částečný výmaz užitého vzoru	MM4A	zánik patentů pro nezaplacení ročních poplatků
LD4Q	částečný výmaz průmyslového vzoru	MM4F	zánik autorských osvědčení pro nezaplacení ročních poplatků
MA4A	zánik patentu vzdáním se	ND1K	prodloužení platnosti užitého vzoru
MA4F	zánik autorských osvědčení vzdáním se	ND4Q	obnova doby ochrany průmyslového vzoru
MC3K	výmaz užitého vzoru	PA4A	změna autorského osvědčení na patent
MC4A	zrušení patentu	PC9A	změna dispozičního práva k vynálezu
MC4F	zrušení autorského osvědčení	PD1K	převod práv a ostatní změny majitelů užitého vzoru
MC4Q	výmaz průmyslového vzoru	PD4A	převod práv a ostatní změny majitelů patentů
MH1K	zánik užitého vzoru vzdáním se	PD4Q	převod práv a ostatní změny vlastníků průmyslových vzorů
MH4A	částečné zrušení patentu	QA9A	nabídka licence
MH4F	částečné zrušení autorského osvědčení	SB4A	zapsané patenty do rejstříku po odtajnění
MH4Q	zánik průmyslového vzoru vzdáním se	SB4F	zapsaná autorská osvědčení do rejstříku po odtajnění

## Opravy Změny Různé

### Opravy u přihlášek vynálezů s žádostí o udělení patentu

HA9A	jmenování vynálezce		
HB9A	oprava jmen	HG9A	oprava chyb v třídění
HC9A	změna jmen	HH9A	oprava nebo změna všeobecně
HD9A	oprava adres	HK9A	tiskové chyby v úředních věstnicích
HE9A	změna adres		
HF9A	oprava dat		

### Opravy ochranných dokumentů

Patenty	autorská osvědčení	užité vzory	průmyslové vzory	
TA4A	TA4F	TA1K	TA4Q	jmenování vynálezce
TB4A	TB4F	TB1K	TB4Q	oprava jmen
TC4A	TC4F	TC1K	TC4Q	změna jmen
TD4A	TD4F	TD1K	TD4Q	oprava adres
TE4A	TE4F	TE1K	TE4Q	změna adres
TF4A	TF4F	TF1K	TF4Q	oprava dat
TG4A	TG4F	TG1K	TG4Q	oprava chyb v třídění
TH4A	TH4F	TH1K	TH4Q	oprava nebo změna všeobecně
TK9A	TK9F	TK1K	TK4Q	tiskové chyby v úřed. věstnicích

### **Kódy pro označování zemí a mezinárodních organizací použité ve věstníku**

CH	Švýcarsko
CZ	Česká republika
DE	Spolková republika Německo
DK	Dánsko
FI	Finsko
FR	Francie
GB	Velká Británie
HK	Hongkong
IE	Irsko
IT	Itálie
JP	Japonsko
LB	Libanon
LK	Šrí Lanka
NL	Nizozemsko
RU	Ruská federace
SE	Švédsko
SK	Slovensko
US	Spojené státy americké
VG	Britské Panenské ostrovy

### **Kódy pro označování států USA použité ve věstníku**

CA	California
MA	Massachusetts
MD	Maryland
MI	Michigan
NJ	New Jersey
NY	New York
OH	Ohio
PA	Pennsylvania
TX	Texas

**BB9A**

**Zveřejněné přihlášky vynálezů - přehled podle čísel přihlášek**

Dále uvedené přihlášky vynálezů byly zveřejněny dnem, uvedeným ve Věstníku podle zákona č. 527/1990 Sb., o vynálezech a zlepšovacích návrzích, ve znění pozdějších předpisů, a jsou k dispozici v patentové knihovně Úřadu průmyslového vlastnictví, Antonína Čermáka 2a, 160 68, Praha 6.

(21)	(51)	(2006.01)	(21)	(51)	(2006.01)
2018-105	<b>G 02 B 6/10</b>		2018-189	<b>B 64 C 29/00</b>	
2018-138	<b>B 30 B 7/02</b>		2018-191	<b>H 01 M 10/60</b>	
2018-166	<b>B 66 F 9/06</b>		2018-427	<b>E 05 C 19/16</b>	
2018-181	<b>A 61 K 31/404</b>		2018-454	<b>E 04 D 13/04</b>	
2018-186	<b>A 61 K 31/05</b>		2018-563	<b>H 01 L 21/02</b>	
2018-187	<b>B 61 L 29/30</b>		2019-129	<b>B 60 C 15/06</b>	
2018-188	<b>A 61 K 31/7048</b>				

**Zveřejněné přihlášky vynálezů - řazené podle MPT**

(51)	<b>A61K 31/05</b> (2006.01)				
	<b>A61K 36/185</b> (2006.01)				
	<b>A61K 36/487</b> (2006.01)				
	<b>A61K 31/047</b> (2006.01)				
	<b>A61K 36/484</b> (2006.01)				
	<b>A61K 36/53</b> (2006.01)				
	<b>A61P 17/00</b> (2006.01)				
	<b>A61P 29/00</b> (2006.01)				
	<b>A61P 31/22</b> (2006.01)				
	<b>A61K 9/06</b> (2006.01)				
	<b>A61K 9/10</b> (2006.01)				
	<b>A61K 9/48</b> (2006.01)				
	<b>A61K 9/02</b> (2006.01)				
(21)	<b>2018-186</b>		(21)	<b>2018-188</b>	
(71)	KLUB ZLATÁ RYBKA o.s., Hradec Králové, Nový Hradec Králové, CZ		(71)	Zentiva, k.s., Praha 10, Dolní Měcholupy, CZ	
(72)	Skalický Jiří MUDr., Hradec Králové, Nový Hradec Králové, CZ		(72)	Kovalčík Pavel, Praha 10, Hostivař, CZ	
(54)	<b>Zesilující účinek cannabidiolu (CBD) protizánětlivých rostlinných extraktů mající duální inhibiční účinek na COX a LOX</b>		(54)	<b>Částice s obsahem amorfního empagliflozinu, způsob jejich přípravy a farmaceutický přípravek</b>	
(22)	17.04.2018		(22)	18.04.2018	
(57)	Předmětem řešení je kompozice cannabidiolu a extraktů různých bylin, které mají slabý protizánětlivý účinek, přičemž jejich menší protizánětlivý účinek se vysvětluje slabým inhibičním působením na COX, Cyclooxygenáza, a LOX, Lipooxygenáza. Přidáním množství max. 1,0% objemových cannabidiolu, CBD, do jednotlivých bylinných extraktů, které měly samy o sobě menší protizánětlivé vlastnosti, se neočekávaně zvýšil léčebný účinek jednotlivých extraktů.		(57)	Řešení se týká způsobu přípravy empagliflozinu v amorfní formě pomocí sprejového sušení. Takto připravený empagliflozin je ve formě částic s farmaceuticky přijatelným polymerem a lze jej použít pro léčení nebo prevenci cukrovky druhého typu. Součástí řešení je také farmaceutická kompozice obsahující empagliflozin připravený metodou sprejového sušení.	
(74)	Macek and Partners, Mgr. Jiří Macek, Sázavská 751/16, Praha 2, Vinohrady, 12000		(74)	HARBER IP s.r.o., Dukelských hrdinů 567/52, Praha 7, Holešovice, 17000	
(51)	<b>A61K 31/404</b> (2006.01)		(51)	<b>B30B 7/02</b> (2006.01)	
	<b>A61K 31/506</b> (2006.01)			<b>B30B 1/34</b> (2006.01)	
	<b>A61K 31/5517</b> (2006.01)		(21)	<b>2018-138</b>	
	<b>A61K 31/519</b> (2006.01)		(71)	Mendelova univerzita v Brně, Brno, Černá Pole, CZ	
	<b>A61K 31/4427</b> (2006.01)		(72)	Čermák Petr Ing., Ph.D., Habry, CZ	
	<b>A61K 31/426</b> (2006.01)			Dömény Jakub Ing., Ph.D., Český Těšín, CZ	
	<b>A61P 35/00</b> (2006.01)			Král Pavel doc. Dr. Ing., Brno, Veveří, CZ	
(21)	<b>2018-181</b>			Tippner Jan Ing., Ph.D., Klamoš, CZ	
(71)	Univerzita Karlova, Praha 1, Staré Město, CZ			Kyselák Pravoslav Ing., CSc., Brno, Veveří, CZ	
(72)	Vachtenheim Jiří doc. MUDr., CSc., Praha 5, CZ		(54)	<b>Způsob lisování dřevěných dílců, parketové prvky vyrobené tímto způsobem, lis pro lisování dřevěných dílců a zařízení pro lisování dřevěných dílců</b>	
(54)	<b>Farmaceutický přípravek pro léčení maligního melanomu</b>		(22)	20.03.2018	
(22)	11.04.2018		(57)	Způsob lisování dřevěných dílců, kdy dřevěné dílce (18) nejprve kontinuálně prochází prostorem mikrovlnné plastifikační komory (12), kde na ně působí mikrovlnné záření o výkonu 1 až 5 kW. Dále jsou dopravovány do pracovní roviny (2) lisu, přičemž v lisu jsou alespoň dva pracovní prostory (4) střídavě vertikálně posouvány do pracovní roviny (2) lisu pro přijetí dřevěného dílce (18), který je lisem následně slisován. Lis pro lisování dřevěných dílců zahrnuje přítlačný prvek napojený na hydraulický píst, pracovní desku, pracovní prostor pro uložení dřevěného dílce shora vymezený přítlačným prvkem a zdola pracovní deskou. Lis zahrnuje alespoň dva pracovní prostory (4) umístěné v etážích (5, 6) nad sebou,	
(57)	Farmaceutický přípravek pro léčení maligního melanomu obsahuje trojkombinaci účinných látek, kterými jsou GANT61, obatoclax, s výhodou jeho mezlátová sůl, a látka vybraná ze skupiny sestávající z (+)-JQ1, SGI-7079, GSK343, GSK126, HA15, přičemž koncentrace účinných látek v dané trojkombinaci potřebných pro eradikaci nádorových buněk je následující: a) GANT61 10 až 20 µmol/l; b) obatoclax 150 až 300 nmol/l; c) (+)-JQ1 125 až 500 nmol/l; c2) SGI-7079 125 až 500 nmol/l; c3) GSK343 0,25 až 1,0 µmol/l; c4) GSK126 25 až 100 nmol/l; a c5) HA 15 2,5 až 10 µmol/l. Všechny trojkombinace jsou velmi účinné v pokusech na				

napojené na hydraulický píst (7) a vymezené každý vlastním přítlačným prvkem a vlastní pracovní deskou (1), a polohovací prostředek pro vertikální vyměňování poloh jednotlivých pracovních prostorů (4) tak, aby se vždy pracovní deska (1) jednoho z pracovních prostorů (4) dostala do polohy pracovní roviny (2) lisu a ostatní pracovní prostory (4) mimo tuto polohu.

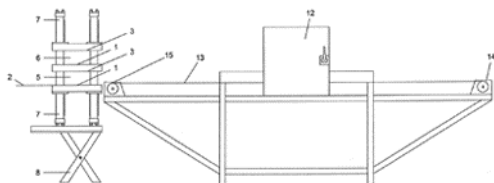

- (51) **B60C 15/06** (2006.01)  
**B29D 30/00** (2006.01)

(21) **2019-129**

(71) BARTELL MACHINERY SYSTEMS, L.L.C., Rome, 13440, NY, US

(72) Russo John, R., Marcy, 13403, NY, US

Razy Kevin, Richard, Lee Center, 13363, NY, US

Gatley Paul, David, Holland Patent, 13354, NY, US

(54) **Sestava patky a vrcholu pro pneumatiku vozidla**

(22) 30.08.2017

(57) Sestava (204) obsahuje patku (210) s plochou vnějšího průměru a vrchol s první vrstvou (220) a druhou vrstvou (222, 224). První vrstva (220) má vnitřní průměr umístěn v blízkosti plochy vnějšího průměru patky (210). Druhá vrstva (222, 224) má vnitřní průměr umístěn v blízkosti vnějšího průměru první vrstvy (220).

(74) Čermák a spol., JUDr. Karel Čermák jr. Ph.D., LL.M., Elišky Peškové 735/15, Praha 5, 15000

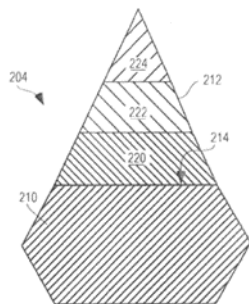

- (51) **B61L 29/30** (2006.01)  
**B61L 29/24** (2006.01)

(21) **2018-187**

(71) Kranz Vladimír Ing., Praha 4, CZ

(72) Kranz Vladimír Ing., Praha 4, CZ

(54) **Předsunuté signalizační zařízení pro přejezdy pro vozidla**

(22) 17.04.2018

(57) Přejezdové signalizační zařízení pro přejezdy pro vozidla je tvořeno signalizačním zařízením (125), které je aktivované aktivačním signálem pro aktivaci bezdrátově z vlakové soupravy a/nebo z řídicího centra (762) a/nebo z detektoru, který je umístěn na trati.

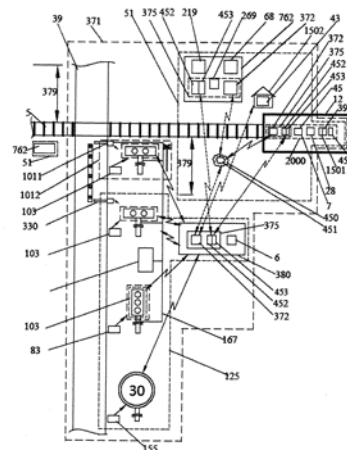

- (51) **B64C 29/00** (2006.01)

(21) **2018-189**

(71) Vondrášek Václav, Tismice, CZ

(72) Vondrášek Václav, Tismice, CZ

(54) **Rotační vztlakový a nosný disk pro kolmý start a přistání i dopředný let, způsob letu a jeho použití**

(22) 18.04.2018

(57) Rotační vztlakový a nosný disk pro kolmý start i dopředný let sestává z dutého tělesa tvořeného náběhovým pláštěm (3) a rovnou podstavou (2), které jsou opatřeny alespoň dvěma páry klapek (4). Každý pár klapek (4) sestává z klapky (4) umístěné na náběhovém plášti (3) a klapky (4) umístěné v podstavě (2), které jsou uloženy nad sebou nebo úhlopříčně nebo zrcadlově proti sobě. Klapky (4) jsou k rotačnímu disku (1) připevněny podél jedné hrany klapky (4), kolem které jsou výkyvné. Klapky (4) jednoho páru se otevírají vzájemně od sebe. Způsob létání tohoto rotačního vztlakového a nosného disku pro kolmý start a přistání i dopředný let probíhá tak, že se rotační disk (1) roztočí, otevírací mechanismus otevře klapky (4) a rotační disk (1) se vzniklou vztlakovou silou vznese. Po dosažení požadované výšky otevírací mechanismus klapky (4) zavře a rotační disk (1) klouže ve vzduchu. Tento rotační vztlakový a nosný disk pro kolmý start a přistání i dopředný pohyb je využitelný jako nosný a vztlakový prostředek u létajícího prostředku.

(74) PATENT SKY s.r.o., Karlovarská 814/115, Praha 6, Řepy, 16100

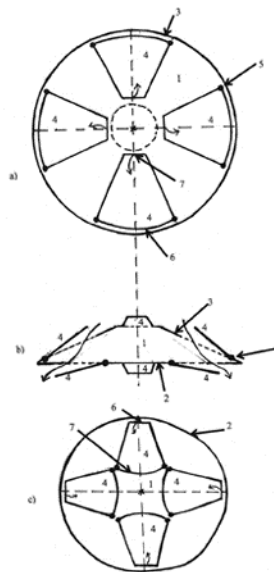

- (51) **B66F 9/06** (2006.01)

**B66F 9/075** (2006.01)

**B66C 23/62** (2006.01)

**B66C 23/18** (2006.01)

(21) **2018-166**

(71) Valc Lukáš, Vsetín, CZ

- (72) Valc Lukáš, Vsetín, CZ  
(54) **Přídavné zvedací zařízení**  
(22) 06.04.2018  
(57) Zvedací zařízení (1) k připojení na vidlicový zdvižný vozík, které je tvořeno stojinou (3) a ramenem (4) určeným k připojení řetězového kladkostroje, má stojinu (3) vespod uloženu na spodním příčném vodorovném trámci (5) ležícím pod vidlicemi (6) vozíku (2) a k čelní stěně má upevněn horní vodorovný trámec (7) ležící na vidlicích (6) vozíku (2). Rameno (4) je svoji svíslou částí (9) svisle uloženo na stojině (3) s možností nastavení vertikální polohy.

- (74) Ing. Libor Markes, patentový zástupce, Grohova 54, Brno, 60200

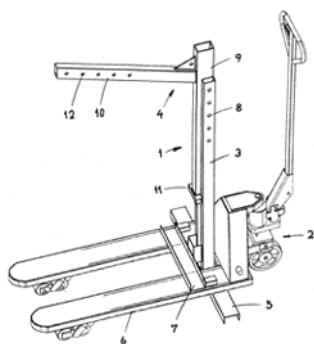

- (51) **E04D 13/04** (2006.01)

(21) **2018-454**

(71) TOPWET s.r.o., Ostrovačice, CZ

- (72) Kopecký Lukáš Ing., Čihošť, CZ  
Černý Jaroslav, Brno, Starý Liskovec, CZ  
Kunst Tomáš, Jihlava, CZ  
Pánek Martin Ing., Brno, Černá Pole, CZ  
Haltmar Lukáš Ing., Štítý, CZ

(54) **Sestava retenčního vtoku pro střešní a terasové vpusti**

(22) 07.09.2018

- (57) Sestava retenčního vtoku pro střešní a terasové vpusti obsahuje regulační prvek, který je uzpůsobený pro souosé upevnění ke svodovému potrubí (36) nebo svodovému nástavci (20) a který obsahuje alespoň jeden regulační prstenec (1a, 1b), v jehož boční stěně je alespoň jeden odtokový otvor nebo průchozí výřez (45, 46). Sestava obsahuje dále přepadový nástavec (2), který má trubcovitý tvar a je upevněn nebo upevnitelný k regulačnímu prvku tak, že spolu s regulačním prvkem vymezuje průchozí válcovitou dutinu.

- (74) KANIA SEDLÁK SMOLA patentová kancelář, Veronika Zemanová, Mendlovo náměstí 907/1a, Brno, Staré Brno, 60300

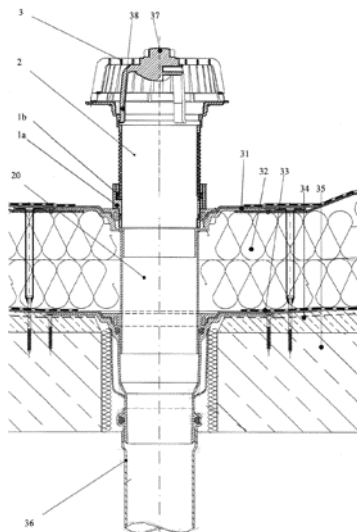

- (51) **E05C 19/16** (2006.01)

(21) **2018-427**

(71) Material & Technology s.r.o., Dobruška, CZ

- (72) Ulich Roman, Praha 2, Vinohrady, CZ

(54) **Zajišťovací prostředek**

(22) 23.08.2018

- (57) Zajišťovací prostředek, zejména dveřní magnetický zajišťovací prostředek uspořádaný ve dveřním rámu (4) a ve dveřním křídle (5), sestává z nejméně jedné zajišťovací dvojice (3) obsahující nejméně dvě vzájemně proti sobě uspořádané části (17, 18), kde první částí (17) zajišťovací dvojice (3) je nejméně jeden magnet (1) a druhou částí (18) zajišťovací dvojice (3) je nejméně jeden protikus (2) z materiálu přitahujícího magnet (1). Nejméně jedna z částí (17, 18) zajišťovací dvojice (3) je uložena vzájemně hybně vůči druhé z částí (17, 18) zajišťovací dvojice (3), přičemž hybnost je zajištěna nejméně jedním pružným prostředkem (13, 14) uloženým v nejméně jedné z částí (17, 18) zajišťovací dvojice (3).

- (74) Milan Škoda, Nahořanská 308, Nové Město nad Metují, Krčín, 54901

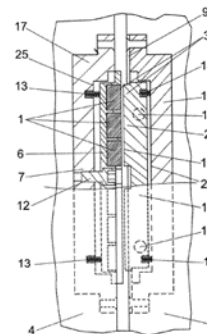

- (51) **G02B 6/10** (2006.01)

**G01B 11/16** (2006.01)

**G01B 11/10** (2006.01)

**G01N 21/47** (2006.01)

**B61L 1/00** (2006.01)

(21) **2018-105**

(71) C-MODUL, spol. s r.o., Slušovice, CZ

(72) Soural Tomáš, Sobotín, CZ

- Březovský Vladimír Ing., Olomouc, Hodolany, CZ  
Krenželok Tomáš Ing., Ph.D., Šilheřovice, CZ  
Vašínek Vladimír Prof. RNDr., CSc., Vřesina, CZ  
Nedoma Jan Ing., Ph.D., Ostrava, Poruba, CZ  
Fajkus Marcel Ing., Ph.D., Ostrava, Hrabůvka, CZ  
Witas Karel Ing., Ph.D., Hnojník, CZ

(54) **Vláknově optický snímač kolejových vozidel**

(22) 05.03.2018

- (57) Vláknově optický snímač kolejových vozidel, který zahrnuje optickou část, jež tvoří optické vlákno zahrnující optické vláknové mřížky FBG pro měření mechanického tlaku a teploty, a opticko-elektronickou část obsahující optický slučovač (11) připojený na detektor světla (10), který je připojen na vyhodnocovací jednotku (8) připojenou ke zdroji (9) světla, jenž je zpět připojen na optický slučovač (11), který má jeden konec měřicího optického vlákna (1) opatřen souborem optických vláknových mřížek FBG, který je tvořen levým FBG snímačem (2) průhybu, FBG snímačem (4) teploty, pravým FBG snímačem (3) průhybu a referenčním snímačem (5), kde tyto snímače jsou zapojeny v sérii, přičemž referenční snímač (5) je umístěn na posledním místě, a měřicí optické vlákno (1) je za souborem optických vláknových mřížek FBG ukončeno bezodrazovým zakončením (14), zatímco druhý konec měřicího optického vlákna (1) je ukončen konektorem (18), jenž je připojen prostřednictvím propojovacího optického vlákna (17) na optický slučovač (11) opticko-elektronické části, a soubor optických vláknových mřížek FBG je uspořádán v drážce (7) vytvořené v kovové snímací liště (6), kde pro zajištění mechanické vazby levého a pravého FBG snímače (2 a 3) průhybu je kovová snímací lišta (6) opatřena vybráními (19) v místě jejich umístění, zatímco v místě umístění FBG snímače (4) teploty i referenčního snímače (5) je kovová snímací lišta (6) v kontaktu s kolejnicí (16).

- (74) INPARTNERS GROUP, Ing. Dušan Kendereški, Koliště 1965/13a, Brno, Černá Pole, 60200

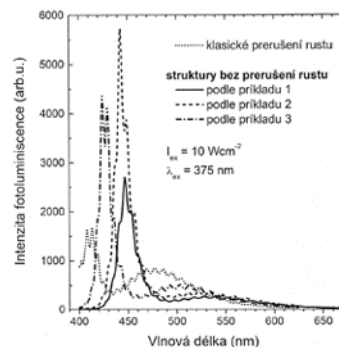
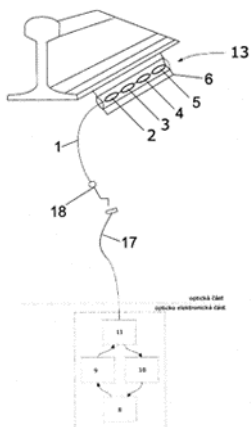

(51) **H01L 21/02** (2006.01)  
**H01L 33/06** (2010.01)

(21) **2018-563**

(71) Fyzikální ústav AV ČR, v. v. i., Praha 8, Libeň, CZ  
(72) Hospodková Alice Ing., Ph.D., Praha 6, Střešovice, CZ  
Hubáček Tomáš Ing., Praha 6, Střešovice, CZ

(54) **Způsob výroby epitaxní struktury s InGaN kvantovými jamami**

(22) 22.10.2018

(57) Vynález se týká způsobu přípravy InGaN kvantových jam pomocí organokovové epitaxe nebo epitaxe z molekulárních svazků. Podstata vynálezu spočívá ve způsobu překryvání InGaN tenkých vrstev (kvantových jam), které brání nežádoucí desorpci In z InGaN vrstvy a navíc má takto připravené rozhraní dokonalejší krystalografickou strukturu. Překryv InGaN kvantových jam probíhá bez prerušení růstu během procesu zvyšování teploty na teplotu nutnou pro kvalitní růst bariérové, nejčastěji GaN vrstvy. Při růstu krycí vrstvy může být do reaktoru s výhodou přidáváno malé množství In, čímž je ještě účinněji bráněno desorpci In z InGaN kvantových jam. Zvýšení koncentrace InN složky v kvantové jámě způsobem podle tohoto vynálezu je čtyřnásobně, jak bylo ukázáno na výsledcích měření metodou hmotnostní spektroskopie sekundárně odprašených iontů s vysokým hloubkovým rozlišením. Struktury s takto připraveným rozhraním mají několikanásobně vyšší intenzitu luminescence.

Pokud je struktura zabudována do oblasti p-n přechodu, lze ji využívat jako emisní diodu nebo fotovoltaickou strukturu. Vrstvy InGaN kvantových jam připravené podle tohoto vynálezu pomáhají prodloužit vlnovou délku emitovaného světla nebo rozšířit interval detekovaného světla k nižším energiím (delším vlnovým délkám).

(74) Fyzikální ústav AV ČR, v. v. i./CITT, Karel Bauer, Za Radnicí 835, Dolní Břežany, 25241

(51) **H01M 10/60** (2014.01)

**H01M 10/62** (2014.01)

**H01M 10/643** (2014.01)

(21) **2018-191**

(71) Promens a.s., Zlín, Příluky, CZ  
(72) Raudenský Miroslav prof. Ing., CSc., Brno, CZ  
Boháček Jan Ing., Ph.D., Skalce nad Svitavou, CZ  
Kadlec Miroslav Ing., Zlín, CZ  
Inderka Jan Ing., Zlín, CZ

(54) **Baterie s regulací teploty a způsob jejího vyhotovení**

(22) 20.04.2018

(57) V baterii tvořené pouzdrem (1) osazeným řadami válcovitých článků, mezi nimiž je vedena teplotonosná kapalina přiváděná do baterie přiváděcím a odváděná odváděcím potrubím, je teplotonosná kapalina vedena dutými polymerními vlákny (5) uspořádanými nad sebou, která obtáčí každou řadu článků (2) a přiléhají k jednotlivým článkům (2) v řadě, přičemž svazek nad sebou uspořádaných vláken (5) je propojen matricí (6) vytvářející prostorovou strukturu, v níž se nacházejí otvory (7) zaplněné články (2) a vývrty (8) představující komory, do kterých ústí dutá vlákna (5), a které jsou napojeny na přiváděcí resp. odváděcí potrubí (3, 4). Matrice (6) se zhotoví ve formě (11) nebo přímo v pouzdru (1) ovinutím jader (9) nebo článků (2) dutými vlákny (5) a zalitím prostoru mezi jádry (9) nebo články (2) zalévací hmotou, přičemž průchody do zalitých vláken (5) se uvolní vyvrtáním komor do matrice (6).

(74) Ing. Libor Markes, patentový zástupce, Grohova 54, Brno, 60200

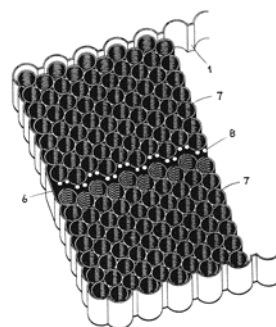

**Zveřejněné přihlášky vynálezů - přehled podle třídících znaků**

(51)		(21)		(51)		(21)
A 61 K 9/02	(2006.01)	2018-186		A 61 K 47/34	(2017.01)	2018-188
A 61 K 9/06	(2006.01)	2018-186		A 61 K 47/38	(2006.01)	2018-188
A 61 K 9/10	(2006.01)	2018-186		A 61 P 17/00	(2006.01)	2018-186
A 61 K 9/20	(2006.01)	2018-188		A 61 P 29/00	(2006.01)	2018-186
A 61 K 9/48	(2006.01)	2018-186		A 61 P 31/22	(2006.01)	2018-186
A 61 K 9/48	(2006.01)	2018-188		A 61 P 35/00	(2006.01)	2018-181
A 61 K 31/047	(2006.01)	2018-186		B 29 D 30/00	(2006.01)	2019-129
A 61 K 31/426	(2006.01)	2018-181		B 30 B 1/34	(2006.01)	2018-138
A 61 K	(2006.01)	2018-181		B 61 L 1/00	(2006.01)	2018-105
31/4427				B 61 L 29/24	(2006.01)	2018-187
A 61 K 31/506	(2006.01)	2018-181		B 66 C 23/18	(2006.01)	2018-166
A 61 K 31/519	(2006.01)	2018-181		B 66 C 23/62	(2006.01)	2018-166
A 61 K	(2006.01)	2018-181		B 66 F 9/075	(2006.01)	2018-166
31/5517				G 01 B 11/10	(2006.01)	2018-105
A 61 K 36/185	(2006.01)	2018-186		G 01 B 11/16	(2006.01)	2018-105
A 61 K 36/484	(2006.01)	2018-186		G 01 N 21/47	(2006.01)	2018-105
A 61 K 36/487	(2006.01)	2018-186		H 01 L 33/06	(2010.01)	2018-563
A 61 K 36/53	(2006.01)	2018-186		H 01 M 10/62	(2014.01)	2018-191
A 61 K 47/32	(2006.01)	2018-188		H 01 M 10/643	(2014.01)	2018-191

**Seznam přihlašovatelů zveřejněných přihlášek vynálezů**

(71)	(21)	(51)		(71)	(21)	(51)	
BARTELL MACHINERY SYSTEMS, L.L.C., Rome, 13440, NY, US	2019-129	<b>B 60 C 15/06</b>	(2006.01)	Promens a.s., Zlín, Přiluky, CZ	2018-191	<b>H 01 M 10/60</b>	(2014.01)
C-MODUL, spol. s r.o., Slušovice, CZ	2018-105	<b>G 02 B 6/10</b>	(2006.01)	TOPWET s.r.o., Ostrovačice, CZ	2018-454	<b>E 04 D 13/04</b>	(2006.01)
Fyzikální ústav AV ČR, v. v. i., Praha 8, Libeň, CZ	2018-563	<b>H 01 L 21/02</b>	(2006.01)	Univerzita Karlova, Praha 1, Staré Město, CZ	2018-181	<b>A 61 K 31/404</b>	(2006.01)
KLUB ZLATÁ RYBKA o.s., Hradec Králové, Nový Hradec Králové, CZ	2018-186	<b>A 61 K 31/05</b>	(2006.01)	Zentiva, k.s., Praha 10, Dolní Měcholupy, CZ	2018-188	<b>A 61 K 31/7048</b>	(2006.01)
Material & Technology s.r.o., Dobruška, CZ	2018-427	<b>E 05 C 19/16</b>	(2006.01)	Kranz Vladimír Ing., Praha 4, CZ	2018-187	<b>B 61 L 29/30</b>	(2006.01)
Mendelova univerzita v Brně, Brno, Černá Pole, CZ	2018-138	<b>B 30 B 7/02</b>	(2006.01)	Valc Lukáš, Vsetín, CZ	2018-166	<b>B 66 F 9/06</b>	(2006.01)
				Vondrášek Václav, Tismice, CZ	2018-189	<b>B 64 C 29/00</b>	(2006.01)



**FG4A**

**Udělené patenty - přehled podle čísel patentů**

V období uzávěrky tohoto čísla Věstníku udělil Úřad průmyslového vlastnictví tyto patenty.

(11)	(51)		(11)	(51)		(11)	(51)	
308020	<b>E 06 B 1/04</b>	(2006.01)	308023	<b>D 04 H 1/728</b>	(2012.01)	308026	<b>E 04 D 13/04</b>	(2006.01)
308021	<b>F 04 C 18/32</b>	(2006.01)	308024	<b>H 01 L 21/02</b>	(2006.01)			
308022	<b>F 28 D 9/00</b>	(2006.01)	308025	<b>E 05 C 19/16</b>	(2006.01)			

**FG4A**

**Udělené patenty - přehled podle MPT**

(51)	<b>D04H 1/728</b>	(2012.01)	(22)	30.03.2017	
	<b>D04H 1/70</b>	(2012.01)	(74)	Ing. Milan Škoda, Nahořanská 308, Nové Město nad Metují, 54901	
	<b>D01D 5/06</b>	(2006.01)			
	<b>D01D 5/08</b>	(2006.01)			
	<b>B82B 3/00</b>	(2006.01)			
(11)	308023		(51)	<b>F04C 18/32</b>	(2006.01)
(40)	21.08.2019			<b>F04C 29/00</b>	(2006.01)
(21)	<b>2018-67</b>			<b>F04C 29/02</b>	(2006.01)
(73)	VÚTS, a.s., Liberec, Liberec XI-Růžodol I, CZ		(11)	308021	
(72)	Šrámek Rudolf Ing., Liberec, Liberec XII-Staré Pavlovice, CZ		(40)	01.11.2017	
(54)	<b>Hlava pro odstředivé zvláknění nanovláken a/nebo mikrovláken z polymerních roztoků a/nebo tavenin</b>		(21)	<b>2017-598</b>	
(22)	12.02.2018		(73)	Mitsubishi Electric Corporation, Tokyo 100-8310, JP	
(74)	Ing. Dobroslav Musil, patentová kancelář, Ing. Dobroslav Musil, Zábřdovická 801/11, Brno, Zábřdovice, 61500		(72)	Sato Koichi, Tokyo 100-8310, JP	
			(54)	<b>Rotační kompresor</b>	
			(32)	03.03.2015	
			(31)	2015-041402	
			(33)	JP	
			(86)	PCT/JP2015/071272	
			(87)	WO 2016/139825	
			(22)	27.07.2015	
			(74)	Rott, Růžička & Guttman a spol., Vyskočilova 1566, Praha 4, Michle, 14000	
(51)	<b>E04D 13/04</b>	(2006.01)	(51)	<b>F28D 9/00</b>	(2006.01)
(11)	308026			<b>F28F 3/08</b>	(2006.01)
(40)	30.10.2019			<b>F28F 9/02</b>	(2006.01)
(21)	<b>2018-454</b>		(11)	308022	
(73)	TOPWET s.r.o., Ostrovačice, CZ		(40)	10.07.2019	
(72)	Kopecký Lukáš Ing., Čihošť, CZ		(21)	<b>2017-850</b>	
	Černý Jaroslav, Brno, Starý Lískovec, CZ		(73)	GASCONTROL, spol. s r.o., Havířov, Prostřední Suchá, CZ	
	Kunst Tomáš, Jihlava, CZ			FITE a.s., Ostrava - Mariánské Hory, CZ	
	Pánek Martin Ing., Brno, Černá Pole, CZ			MORAVSKÝ VÝZKUM, s.r.o., Ostrava, Moravská Ostrava, CZ	
	Haltmar Lukáš Ing., Štítý, CZ		(72)	Haladová Petra Ing., Horní Bludovice, CZ	
(54)	<b>Sestava retenčního vtoku pro střešní a terasové vpusti</b>			Kopec Petr Ing., Rychvald, CZ	
(22)	07.09.2018			Bartoš Pavel Ing., Ludgeřovice, CZ	
(74)	KANIA SEDLÁK SMOLA patentová kancelář, Veronika Zemanová, Mendlovo náměstí 907/1a, Brno, Staré Brno, 60300			Molenda Mieczysław, Albrechtice, CZ	
			(54)	<b>Velkokapacitní geotermální výměník</b>	
			(22)	28.12.2017	
(51)	<b>E05C 19/16</b>	(2006.01)	(51)	<b>H01L 21/02</b>	(2006.01)
(11)	308025			<b>H01L 33/06</b>	(2010.01)
(40)	30.10.2019		(11)	308024	
(21)	<b>2018-427</b>		(40)	30.10.2019	
(73)	Material & Technology s.r.o., Dobruška, CZ		(21)	<b>2018-563</b>	
(72)	Ulich Roman, Praha 2, Vinohrady, CZ		(73)	Fyzikální ústav AV ČR, v. v. i., Praha 8, Libeň, CZ	
(54)	<b>Zajišťovací prostředek</b>		(72)	Hospodková Alice Ing., Ph.D., Praha 6, Střešovice, CZ	
(22)	23.08.2018			Hubáček Tomáš Ing., Praha 6, Střešovice, CZ	
(74)	Milan Škoda, Nahořanská 308, Nové Město nad Metují, Krčín, 54901		(54)	<b>Způsob výroby epitaxní struktury s InGaN kvantovými jamami</b>	
			(22)	22.10.2018	
			(74)	Fyzikální ústav AV ČR, v. v. i./CITT, Karel Bauer, Za Radnicí 835, Dolní Břežany, 25241	
(51)	<b>E06B 1/04</b>	(2006.01)			
	<b>E06B 1/52</b>	(2006.01)			
	<b>E06B 3/04</b>	(2006.01)			
(11)	308020				
(40)	10.10.2018				
(21)	<b>2017-182</b>				
(73)	Material & Technology s.r.o., Dobruška, CZ				
(72)	Ulich Roman, Praha 2, CZ				
	Vogltanz Vladimír, Plzeň, CZ				
(54)	<b>Dveřní zárubeň</b>				

## Seznam majitelů udělených patentů

(73) FITE a.s., Ostrava - Mariánské Hory, CZ	(11) 308022	(51) <b>F 28 D 9/00</b>	(2006.01)	(73) Mitsubishi Electric Corporation, Tokyo 100-8310, JP	(11) 308021	(51) <b>F 04 C 18/32</b>	(2006.01)
Fyzikální ústav AV ČR, v. v. i., Praha 8, Libeň, CZ	308024	<b>H 01 L 21/02</b>	(2006.01)	MORAVSKÝ VÝZKUM, s.r.o., Ostrava, Moravská Ostrava, CZ	308022	<b>F 28 D 9/00</b>	(2006.01)
GASCONTROL, spol. s r.o., Havířov, Prostřední Suchá, CZ	308022	<b>F 28 D 9/00</b>	(2006.01)	TOPWET s.r.o., Ostrovačice, CZ	308026	<b>E 04 D 13/04</b>	(2006.01)
Material & Technology s.r.o., Dobruška, CZ	308020	<b>E 06 B 1/04</b>	(2006.01)	VÚTS, a.s., Liberec, Liberec XI-Růžodol I, CZ	308023	<b>D 04 H 1/728</b>	(2012.01)
Material & Technology s.r.o., Dobruška, CZ	308025	<b>E 05 C 19/16</b>	(2006.01)				

















(97) EP 3389469	(47) 16.10.2019	(97) EP 3402722	(47) 16.10.2019	(97) EP 3417000	(47) 16.10.2019	(97) EP 3446786	(47) 16.10.2019
(97) EP 3389533	(47) 16.10.2019	(97) EP 3402966	(47) 16.10.2019	(97) EP 3417626	(47) 16.10.2019	(97) EP 3447404	(47) 16.10.2019
(97) EP 3389660	(47) 16.10.2019	(97) EP 3402991	(47) 16.10.2019	(97) EP 3417692	(47) 16.10.2019	(97) EP 3448715	(47) 16.10.2019
(97) EP 3390536	(47) 16.10.2019	(97) EP 3403059	(47) 16.10.2019	(97) EP 3417737	(47) 16.10.2019	(97) EP 3449767	(47) 16.10.2019
(97) EP 3390751	(47) 16.10.2019	(97) EP 3403382	(47) 16.10.2019	(97) EP 3417873	(47) 16.10.2019	(97) EP 3449931	(47) 16.10.2019
(97) EP 3391041	(47) 16.10.2019	(97) EP 3403811	(47) 16.10.2019	(97) EP 3418816	(47) 16.10.2019	(97) EP 3450022	(47) 16.10.2019
(97) EP 3391332	(47) 16.10.2019	(97) EP 3404126	(47) 16.10.2019	(97) EP 3420118	(47) 16.10.2019	(97) EP 3450606	(47) 16.10.2019
(97) EP 3391522	(47) 16.10.2019	(97) EP 3404132	(47) 16.10.2019	(97) EP 3421363	(47) 16.10.2019	(97) EP 3450711	(47) 16.10.2019
(97) EP 3391759	(47) 16.10.2019	(97) EP 3404148	(47) 16.10.2019	(97) EP 3421925	(47) 16.10.2019	(97) EP 3451411	(47) 16.10.2019
(97) EP 3392705	(47) 16.10.2019	(97) EP 3405394	(47) 16.10.2019	(97) EP 3423706	(47) 16.10.2019	(97) EP 3453856	(47) 16.10.2019
(97) EP 3392833	(47) 16.10.2019	(97) EP 3405519	(47) 16.10.2019	(97) EP 3423723	(47) 16.10.2019	(97) EP 3455577	(47) 16.10.2019
(97) EP 3393298	(47) 16.10.2019	(97) EP 3405600	(47) 16.10.2019	(97) EP 3425966	(47) 16.10.2019	(97) EP 3460173	(47) 16.10.2019
(97) EP 3393849	(47) 16.10.2019	(97) EP 3405654	(47) 16.10.2019	(97) EP 3426506	(47) 16.10.2019	(97) EP 3462686	(47) 16.10.2019
(97) EP 3393853	(47) 16.10.2019	(97) EP 3405935	(47) 16.10.2019	(97) EP 3426510	(47) 16.10.2019	(97) EP 3463027	(47) 16.10.2019
(97) EP 3394120	(47) 16.10.2019	(97) EP 3406550	(47) 16.10.2019	(97) EP 3426532	(47) 16.10.2019	(97) EP 3463211	(47) 16.10.2019
(97) EP 3394131	(47) 16.10.2019	(97) EP 3406842	(47) 16.10.2019	(97) EP 3428334	(47) 16.10.2019	(97) EP 3466143	(47) 16.10.2019
(97) EP 3394463	(47) 16.10.2019	(97) EP 3406910	(47) 16.10.2019	(97) EP 3428501	(47) 16.10.2019	(97) EP 3469050	(47) 16.10.2019
(97) EP 3394464	(47) 16.10.2019	(97) EP 3407039	(47) 16.10.2019	(97) EP 3429894	(47) 16.10.2019	(97) EP 3470411	(47) 16.10.2019
(97) EP 3394626	(47) 16.10.2019	(97) EP 3407185	(47) 16.10.2019	(97) EP 3429898	(47) 16.10.2019	(97) EP 3471979	(47) 16.10.2019
(97) EP 3394871	(47) 16.10.2019	(97) EP 3407862	(47) 16.10.2019	(97) EP 3431150	(47) 16.10.2019	(97) EP 3472842	(47) 16.10.2019
(97) EP 3395558	(47) 16.10.2019	(97) EP 3408486	(47) 16.10.2019	(97) EP 3431668	(47) 16.10.2019	(97) EP 3476673	(47) 16.10.2019
(97) EP 3396463	(47) 16.10.2019	(97) EP 3408514	(47) 16.10.2019	(97) EP 3432907	(47) 16.10.2019	(97) EP 3477643	(47) 16.10.2019
(97) EP 3397050	(47) 16.10.2019	(97) EP 3408604	(47) 16.10.2019	(97) EP 3433520	(47) 16.10.2019	(97) EP 3478811	(47) 16.10.2019
(97) EP 3397067	(47) 16.10.2019	(97) EP 3408678	(47) 16.10.2019	(97) EP 3433945	(47) 16.10.2019	(97) EP 3480108	(47) 16.10.2019
(97) EP 3397563	(47) 16.10.2019	(97) EP 3410907	(47) 16.10.2019	(97) EP 3434072	(47) 16.10.2019	(97) EP 3482605	(47) 16.10.2019
(97) EP 3397919	(47) 16.10.2019	(97) EP 3411127	(47) 16.10.2019	(97) EP 3434155	(47) 16.10.2019	(97) EP 3486175	(47) 16.10.2019
(97) EP 3399186	(47) 16.10.2019	(97) EP 3412402	(47) 16.10.2019	(97) EP 3435103	(47) 16.10.2019	(97) EP 3488723	(47) 16.10.2019
(97) EP 3399537	(47) 16.10.2019	(97) EP 3413089	(47) 16.10.2019	(97) EP 3437181	(47) 16.10.2019	(97) EP 3490327	(47) 16.10.2019
(97) EP 3399887	(47) 16.10.2019	(97) EP 3413298	(47) 16.10.2019	(97) EP 3437617	(47) 16.10.2019	(97) EP 3496547	(47) 16.10.2019
(97) EP 3400156	(47) 16.10.2019	(97) EP 3413362	(47) 16.10.2019	(97) EP 3438024	(47) 16.10.2019	(97) EP 3496898	(47) 16.10.2019
(97) EP 3400180	(47) 16.10.2019	(97) EP 3413861	(47) 16.10.2019	(97) EP 3438617	(47) 16.10.2019	(97) EP 3501152	(47) 16.10.2019
(97) EP 3400382	(47) 16.10.2019	(97) EP 3414251	(47) 16.10.2019	(97) EP 3438619	(47) 16.10.2019	(97) EP 3501291	(47) 16.10.2019
(97) EP 3400729	(47) 16.10.2019	(97) EP 3415998	(47) 16.10.2019	(97) EP 3440561	(47) 16.10.2019		
(97) EP 3401269	(47) 16.10.2019	(97) EP 3416304	(47) 16.10.2019	(97) EP 3442155	(47) 16.10.2019		
(97) EP 3402152	(47) 16.10.2019	(97) EP 3416938	(47) 16.10.2019	(97) EP 3445913	(47) 16.10.2019		

## Zveřejněné překlady evropských patentových spisů

U následujících udělených evropských patentů s účinky pro Českou republiku byl majitelem předložen překlad patentového spisu do českého jazyka (§ 35c odst. 2 až 4 zákona č. 527/1990 Sb., v platném znění). Údaje jsou řazeny vzestupně podle čísel evropských patentů.

(97) <b>EP 2097164</b>		(74) Traplová Hakr Kubát, advokátní a patentová kancelář, ing. Eduard Hakr patentový zástupce, Přístavní 24, Praha 7, 17000
(47) 17.04.2019		
(97) 29.05.2008		
(51) <b>B01D 53/62</b>	(2006.01)	
<b>C01D 7/00</b>	(2006.01)	
<b>C01F 5/24</b>	(2006.01)	
<b>C01F 11/18</b>	(2006.01)	
(96) 21.11.2007		
(96) 07815592.6		
(73) Orica Explosives Technology Pty Ltd, Melbourne, VIC 3000, AU		
(72) BRENT, Geoffrey Frederick, Valentine, New South Wales 2280, AU		
(54) <b>Integrovaný chemický způsob</b>		
(32) 2006906519 P, 2007901812 P		
(31) 22.11.2006, 04.04.2007		
(33) AU, AU		
(86) PCT/AU2007/001790		
(87) WO 2008/061305		
(74) Traplová Hakr Kubát, advokátní a patentová kancelář, ing. Eduard Hakr patentový zástupce, Přístavní 24, Praha 7, 17000		
(97) <b>EP 2248433</b>		(74) <b>EP 2283857</b>
(47) 05.06.2019		(47) 24.07.2019
(97) 10.11.2010		(97) 16.02.2011
(51) <b>A22C 7/00</b>	(2006.01)	(51) <b>A61K 39/00</b> (2006.01)
<b>A23P 30/10</b>	(2016.01)	<b>A61K 39/145</b> (2006.01)
(96) 04.05.2010		<b>A61K 39/385</b> (2006.01)
(96) 10380063.7		<b>C07H 3/00</b> (2006.01)
(73) Internacional Oliverera, S.A., 41700 Dos Hermanas Sevilla, ES		<b>C12N 7/00</b> (2006.01)
(72) Agroba Rodriguez, Angel, 41700 Dos Hermanas, ES		<b>A61K 39/095</b> (2006.01)
(54) <b>Stroj pro výrobu výrobku drčených jedlých pastových kuliček</b>		<b>A61K 39/102</b> (2006.01)
(32) 200930131		(96) 23.06.2006
(31) 06.05.2009		(96) 10177832.2
(33) ES		(73) GlaxoSmithKline Biologicals SA, 1330 Rixensart, BE
		(72) Biemans, Ralph, 1330 Rixensart, BE
		Boutriaux, Dominique, 1330 Rixensart, BE
		Capiau, Carine, 1330 Rixensart, BE
		Denoel, Philippe, 1330 Rixensart, BE
		Duvivier, Pierre, 1330 Rixensart, BE
		Poolman, Jan, 1330 Rixensart, BE
		(54) <b>Vakcinační kompozice obsahující konjugované nativní N. Meningitidis kapsulární polysacharidy</b>
		(32) 0513071, 0513069, 0515556, 0524204, 0526040, 0526041
		(31) 27.06.2005, 27.06.2005, 28.07.2005, 28.11.2005, 21.12.2005, 21.12.2005
		(33) GB, GB, GB, GB, GB, GB
		(74) A. Holas & partner Patentová a známková kancelář, Ing. Mgr. Hana Holasová, Křížová 105/4, Brno, 60300
		(97) <b>EP 2395834</b>
		(47) 31.07.2019
		(97) 19.08.2010
		(51) <b>A61K 33/00</b> (2006.01)

(73)	<i>C01B 21/50</i>	(2006.01)	(73)	Kirchdorfer Fertigteilholding GmbH, 2752 Wöllersdorf, AT
	<i>A61K 31/17</i>	(2006.01)	(72)	Bauer, Rudolf, 8321 St. Margarethen/Raab, AT
	<i>A61K 31/4418</i>	(2006.01)		Pusnik, Christian, 8430 Leibnitz, AT
	<i>A61K 31/4709</i>	(2006.01)		Nageler, Christian, 8430 Leibnitz, AT
	<i>A61K 31/519</i>	(2006.01)	(54)	<b>Základový kámen stožáru osvětlení</b>
	<i>A61P 9/00</i>	(2006.01)	(32)	3742012
	<i>A61P 11/00</i>	(2006.01)	(31)	28.03.2012
	<i>A61P 17/00</i>	(2006.01)	(33)	AT
	<i>A61P 43/00</i>	(2006.01)	(74)	Všetečka Zelený Švorčík Kalenský a partneři, advokátní a patentová kancelář, JUDr. Michal Havlík, Hálkova 1406/2, Praha 2, Nové Město, 12000
(96)	11.02.2010			
(96)	10741692.7			
(73)	Hope Medical Enterprises, Inc. d.b.a. Hope Pharmaceuticals, Scottsdale, AZ 85260, US			
(72)	SHERMAN, Craig, Scottsdale AZ 85260, US LEPINE, Anthony, James, Greendale WI 53129, US SMITH, Catherine, Marie, Grafton WI 53024, US WIRTZ, Kevin, Robert, Belgium WI 53004, US SCHULZE, Erich, Lake Elsinore CA 92530, US			
(54)	<b>Farmaceutické kompozice obsahující dusitan sodný</b>		(97)	<b>EP 2654971</b>
(32)	151820 P, 224021 P		(47)	03.07.2019
(31)	11.02.2009, 08.07.2009		(97)	28.06.2012
(33)	US, US		(51)	<i>B05B 16/80</i> (2018.01)
(86)	PCT/US2010/023824			<i>B05B 16/60</i> (2018.01)
(87)	WO 2010/093746		(96)	09.12.2011
(74)	Všetečka Zelený Švorčík Kalenský a partneři, advokátní a patentová kancelář, JUDr. Michal Havlík, Hálkova 1406/2, Praha 2, Nové Město, 12000		(96)	11804751.3
			(73)	Spraybooth Technology Limited, Sudbury, Suffolk CO10 2DX, GB
			(72)	WILLIAMS, Michael, Sudbury Suffolk CO10 2DX, GB
			(54)	<b>Stříkací kabina</b>
			(32)	201021825
			(31)	23.12.2010
			(33)	GB
			(86)	PCT/GB2011/052445
			(87)	WO 2012/085535
			(74)	Traplová Hakr Kubát, advokátní a patentová kancelář, Ing. Eduard Hakr, patentový zástupce, Přístavní 24, Praha 7, 17000
(97)	<b>EP 2558327</b>			
(47)	08.05.2019			
(97)	20.10.2011		(97)	<b>EP 2661927</b>
(51)	<i>B60L 5/20</i> (2006.01)		(47)	21.08.2019
(96)	16.03.2011		(97)	12.07.2012
(96)	11714709.0		(51)	<i>H04W 52/02</i> (2009.01)
(73)	Schunk Carbon Technology GmbH, 4822 Bad Gaisern, AT			<i>H04W 84/04</i> (2009.01)
(72)	RASTL, Hans, A-4822 Bad Gaisern, AT REISER, Klaus, 4820 Bad Ischl, AT		(96)	05.01.2012
(54)	<b>Kluzná lišta pro kluzné kontaktní zařízení a způsob výroby kluzné lišty</b>		(96)	12712573.0
(32)	102010003874		(73)	Deutsche Telekom AG, 53113 Bonn, DE
(31)	12.04.2010		(72)	BREITBACH, Markus, 53227 Bonn, DE RÖBKE, Matthias, 50859 Köln, DE KLATT, Axel, 50996 Köln, DE
(33)	DE		(54)	<b>Způsob řízení aktivity základnové stanice v mobilní komunikační síti, základnová stanice a mobilní komunikační síť</b>
(86)	PCT/EP2011/053998		(32)	11000087, 201161430599 P
(87)	WO 2011/128171		(31)	07.01.2011, 07.01.2011
(74)	Čermák a spol., JUDr. Karel Čermák Ph.D., LL.M., Elišky Peškové 735/15, Praha 5, Smíchov, 15000		(33)	EP, US
			(86)	PCT/EP2012/000036
			(87)	WO 2012/093088
			(74)	FISCHER & PARTNER IP s.r.o., Na hrobcí 294/5, Praha 2, Nové Město, 12800
(97)	<b>EP 2578688</b>			
(47)	24.07.2019			
(97)	10.04.2013			
(51)	<i>C12N 15/85</i> (2006.01)			
	<i>A01K 67/027</i> (2006.01)		(97)	<b>EP 2689882</b>
	<i>C12N 9/64</i> (2006.01)		(47)	17.04.2019
	<i>C07K 16/46</i> (2006.01)		(97)	29.01.2014
	<i>C07K 16/28</i> (2006.01)		(51)	<i>B23K 20/12</i> (2006.01)
	<i>C07K 16/40</i> (2006.01)			<i>B21J 15/02</i> (2006.01)
(96)	24.02.2012			<i>F16B 5/08</i> (2006.01)
(96)	12192727.1		(96)	25.07.2013
(73)	Regeneron Pharmaceuticals, Inc., Tarrytown, NY 10591, US		(96)	13178087.6
(72)	MacDonald, Lynn, White Plains, NY 10605, US Stevens, Sean, San Francisco, CA 94158, US Murphy, Andrew J., Croton-on-Hudson, NY 10520, US		(73)	Tata Technologies Pte Ltd, Singapore 068811, SG
(54)	<b>Myši ADAM6</b>		(72)	Khan, Ishtiaq Ahmed, Maharashtra, IN
(32)	201161446895 P, 201161497650 P, 201261595200 P		(54)	<b>Zařízení a proces pro spojování homogenních a heterogenních materiálů s individuálně upravenými vlastnostmi rozhraní</b>
(31)	25.02.2011, 16.06.2011, 06.02.2012		(32)	2140MU2012
(33)	US, US, US		(31)	26.07.2012
(74)	Čermák a spol., JUDr. Karel Čermák Ph.D., LL.M., Elišky Peškové 735/15, Praha 5, Smíchov, 15000		(33)	IN
			(74)	KOREJZOVA LEGAL v.o.s., JUDr. Petra Sauvage de Brantes, Korunní 810/104, Praha 10, Vinohrady, 10100
(97)	<b>EP 2644778</b>			
(47)	21.08.2019			
(97)	02.10.2013			
(51)	<i>E02D 27/32</i> (2006.01)		(97)	<b>EP 2696878</b>
	<i>E04H 12/22</i> (2006.01)		(47)	10.07.2019
(96)	18.02.2013		(97)	18.10.2012
(96)	13450009.9		(51)	<i>A61K 31/706</i> (2006.01)
				<i>A61K 31/7068</i> (2006.01)
				<i>A61P 35/02</i> (2006.01)
			(96)	13.04.2012

- (96) 12717824.2  
(73) Cyclacel Limited, London EC4V 6BJ, GB  
(72) CHIAO, Judy, Berkeley Heights, New Jersey 07922, US  
(54) **Dávkovací režimy pro sapacitabin a decitabin v kombinaci při léčbě AML**  
(32) 201106339, 201117693, 201121105  
(31) 14.04.2011, 13.10.2011, 08.12.2011  
(33) GB, GB, GB  
(86) PCT/GB2012/050815  
(87) WO 2012/140436  
(74) Traplová Hakr Kubát, advokátní a patentová kancelář, Ing. Eduard Hakr patentový zástupce, Přístavní 24, Praha 7, 17000
- 
- (97) **EP 2714071**  
(47) 10.07.2019  
(97) 29.11.2012  
(51) **A61K 39/00** (2006.01)  
**C12Q 1/68** (2018.01)  
(96) 23.05.2012  
(96) 12723117.3  
(73) BioNTech RNA Pharmaceuticals GmbH, 55131 Mainz, DE  
TRON - Translationale Onkologie an der Universitätsmedizin der Johannes Gutenberg- Universität Mainz gemeinnützige GmbH, 55131 Mainz, DE  
(72) RENARD, Bernhard, 55118 Mainz, DE  
OMOKOKO, Tana, 55116 Mainz, DE  
DE GRAAF, Johannes Hendrikus, 55296 Lörzweiler, DE  
SAHIN, Ugur, 55116 Mainz, DE  
KREITER, Sebastian, 55131 Mainz, DE  
DIKEN, Mustafa, 55118 Mainz, DE  
DIEKMANN, Jan, 55270 Ober-Olm, DE  
KOSLOWSKI, Michael, 85764 Oberschleissheim, DE  
BRITTEN, Cedrik, 55130 Mainz, DE  
CASTLE, John, 55131 Mainz, DE  
LÖWER, Martin, 55131 Mainz, DE  
(54) **Individualizované vakcíny na rakovinu**  
(32) PCT/EP2011/002576, PCT/EP2012/000006  
(31) 24.05.2011, 02.01.2012  
(33) EP, EP  
(86) PCT/EP2012/002209  
(87) WO 2012/159754  
(74) ŽOVICOVÁ & ŽOVIC IP, s.r.o., Záhradnícka 36, Bratislava 82108
- 
- (97) **EP 2739609**  
(47) 17.07.2019  
(97) 07.02.2013  
(51) **C07D 213/58** (2006.01)  
**C07D 215/12** (2006.01)  
**C07D 217/14** (2006.01)  
**C07D 231/12** (2006.01)  
**C07D 233/64** (2006.01)  
**C07D 235/16** (2006.01)  
**C07D 261/08** (2006.01)  
**C07D 277/30** (2006.01)  
**C07D 277/34** (2006.01)  
**C07D 307/54** (2006.01)  
**C07D 307/68** (2006.01)  
**C07D 307/87** (2006.01)  
**C07D 317/60** (2006.01)  
**C07D 333/20** (2006.01)  
**C07D 409/10** (2006.01)  
**C07D 413/10** (2006.01)  
**C07D 295/155** (2006.01)  
**C07D 207/327** (2006.01)  
**A61K 31/155** (2006.01)  
**A61K 31/381** (2006.01)  
(96) 02.08.2012  
(96) 12745463.5  
(73) Karo Pharma AB, 111 48 Stockholm, SE  
(72) CHENG, Aiping, S-141 57 Huddinge, SE  
GARG, Neeraj, S-141 57 Huddinge, SE  
KRÜGER, Lars, SE-141 57 Huddinge, SE  
LÖFSTEDT, Joakim, SE-141 57 Huddinge, SE  
KOCH, Eva, SE-141 57 Huddinge, SE  
KOEHLER, Konrad, SE-141 57 Huddinge, SE  
HAGBERG, Lars, SE-141 57 Huddinge, SE
- 
- NÖTEBERG, Daniel, SE-141 57 Huddinge, SE  
(54) **Nové ligandy estrogenových receptorů**  
(32) 201113538  
(31) 04.08.2011  
(33) GB  
(86) PCT/EP2012/065134  
(87) WO 2013/017654  
(74) KOREJZOVA LEGAL v.o.s., JUDr. Petra Sauvage de Brantes, Korunní 810/104, Praha 10, Vinohrady, 10100
- 
- (97) **EP 2762987**  
(47) 07.08.2019  
(97) 06.08.2014  
(51) **G05B 19/404** (2006.01)  
**B30B 15/28** (2006.01)  
(96) 28.01.2014  
(96) 14152803.4  
(73) Otto Bihler Handels-Beteiligungs-GmbH, 87642 Halblech, DE  
(72) Muche, Norbert, 87669 Rieden am Forggensee, DE  
(54) **Způsob ke zvýšení bezpečnosti proti výpadku posuvové osy a zařízení k řízení osy**  
(32) 102013201751  
(31) 04.02.2013  
(33) DE  
(74) Všetečka Zelený Švorčík Kalenský a partneři, advokátní a patentová kancelář, JUDr. Michal Havlík, Hálkova 1406/2, Praha 2, Nové Město, 12000
- 
- (97) **EP 2784084**  
(47) 24.07.2019  
(97) 01.10.2014  
(51) **C07K 16/24** (2006.01)  
**A61K 39/395** (2006.01)  
(96) 02.06.2004  
(96) 14163686.0  
(73) Genentech, Inc., South San Francisco, CA 94080-4990, US  
(72) Arnott, David, San Mateo, CA 94403, US  
Gurney, Austin, San Francisco, CA 94114, US  
Hass, Phillip, Moss Beach, CA 94038, US  
Lee, James, South San Francisco, CA 94080-4990, US  
Wu, Yan, Foster City, CA 94404, US  
(54) **Antagonistické protilátky proti heterologním polypeptidům IL 17A/F**  
(32) 485599 P, 486457 P  
(31) 08.07.2003, 11.07.2003  
(33) US, US  
(74) KOREJZOVA LEGAL v.o.s., JUDr. Petra Sauvage de Brantes, Korunní 810/104, Praha 10, Vinohrady, 10100
- 
- (97) **EP 2808440**  
(47) 14.08.2019  
(97) 03.12.2014  
(51) **D21B 1/16** (2006.01)  
**D21C 9/00** (2006.01)  
**D21D 1/00** (2006.01)  
**D21H 11/00** (2006.01)  
**D21H 11/18** (2006.01)  
(96) 30.03.2009  
(96) 14175471.3  
(73) FiberLean Technologies Limited, Par, Cornwall PL24 2SQ, GB  
(72) Gane, Patrick A.C., 4852 Rothrist, CH  
Schoelkopf, Joachim, 5727 Oberkulm, CH  
Gantenbein, Daniel, 4056 Basel, CH  
Schenker, Michel, 4600 Olten, CH  
Pohl, Michael, 9500 Villach, AT  
Kübler, Beat, 4104 Oberwil, CH  
(54) **Způsob výroby nanofibrilárních celulózových suspenzí**  
(74) PatentEnter s.r.o., Koliště 1965/13a, Brno, Černá Pole, 60200
- 
- (97) **EP 2817070**  
(47) 10.07.2019  
(97) 29.08.2013  
(51) **A61K 8/9789** (2017.01)  
**A61Q 19/00** (2006.01)  
**A61Q 5/00** (2006.01)  
**A61Q 17/04** (2006.01)  
**A61Q 1/02** (2006.01)

	<i>A61Q 1/06</i>	(2006.01)	(97)	21.01.2015	
	<i>A61Q 5/12</i>	(2006.01)	(51)	<b>H04B 1/3822</b>	(2015.01)
	<i>A61Q 19/08</i>	(2006.01)		<b>H04W 4/80</b>	(2018.01)
	<i>A61K 8/92</i>	(2006.01)		<b>G08C 17/02</b>	(2006.01)
	<i>A61K 8/99</i>	(2017.01)		<b>H04B 7/185</b>	(2006.01)
(96)	18.02.2013			<b>H04N 21/214</b>	(2011.01)
(96)	13751387.5		(96)	14.01.2014	
(73)	Lumene Oy, 02780 Espoo, FI		(96)	14151093.3	
(72)	BACKMAN, Josefin, FI-10300 Karis, FI		(73)	Dassault Aviation, 75008 Paris, FR	
	ISOHANNI, Tiina, FI-02400 Kirkkonummi, FI		(72)	Abrassart, Hugues, 92210 SAINT CLOUD, FR	
	OKSMAN-CALDENTÉY, Kirsi-Marja, FI-02044 VTT/FI, FI			Hennequin, Arnaud, 92150 SURESNES, FR	
	NOHYNEK, Liisa, FI-02044 VTT/FI, FI		(54)	<b>Systém řízení prostředí kabiny v platformě a související způsob řízení</b>	
	RISCHER, Heiko, FI-02044 VTT/FI, FI		(32)	1301665	
	PUUPPONEN-PIMIÄ, Riitta, FI-02044 VTT/FI, FI		(31)	15.07.2013	
(54)	<b>Kosmetické sloučeniny obsahující preparát buněčné kultury ostružiníku morušky</b>		(33)	FR	
(32)	20125200		(74)	A. Holas & partner Patentová a známková kancelář, Ing. Mgr. Hana Holasová, Křížová 105/4, Brno, 60300	
(31)	21.02.2012				
(33)	FI				
(86)	PCT/FI2013/050187		(97)	<b>EP 2852806</b>	
(87)	WO 2013/124540		(47)	09.01.2019	
(74)	Všetečka Zelený Švorčík Kalenský a partneři, advokátní a patentová kancelář, JUDr. Michal Havlík, Hálkova 1406/2, Praha 2, Nové Město, 12000		(97)	28.11.2013	
			(51)	<b>F28F 9/02</b>	(2006.01)
			(96)	16.05.2013	
			(96)	13725934.7	
			(73)	Valeo Systemes Thermiques, 78320 Le Mesnil-Saint-Denis, FR	
			(72)	RIONDET, Christian, F-51110 Bourgogne, FR	
				LESUEUR, Jean-Marc, F-51110 Boulton sur Suipe, FR	
			(54)	<b>Sběrná deska pro sběrnou skříň tepelného výměníku motorového vozidla</b>	
			(32)	1254665	
			(31)	22.05.2012	
			(33)	FR	
			(86)	PC/EP2013/060188	
			(87)	WO 2013/174721	
			(74)	Všetečka Zelený Švorčík Kalenský a partneři, advokátní a patentová kancelář, JUDr. Michal Havlík, Hálkova 1406/2, Praha 2, Nové Město, 12000	
(97)	<b>EP 2819602</b>		(97)	<b>EP 2853333</b>	
(47)	22.05.2019		(47)	21.08.2019	
(97)	06.09.2013		(97)	01.04.2015	
(51)	<b>A61B 18/14</b>	(2006.01)	(51)	<b>B23K 1/00</b>	(2006.01)
	<b>A61M 25/00</b>	(2006.01)		<b>B23K 1/19</b>	(2006.01)
	<b>A61M 25/01</b>	(2006.01)		<b>B23K 1/20</b>	(2006.01)
(96)	01.03.2013			<b>B23K 20/02</b>	(2006.01)
(96)	13708637.7			<b>B23K 20/16</b>	(2006.01)
(73)	Biosense Webster (Israel) Ltd., Yokneam 2066717, IL			<b>F28F 3/02</b>	(2006.01)
(72)	SOLIS, Mario A., Rancho Cucamonga, California 91730, US			<b>F28D 9/00</b>	(2006.01)
	DATTA, Keshava, Chino Hills, California 91709, US			<b>B23K 1/008</b>	(2006.01)
(54)	<b>Katétr pro ošetřování předatriálního flutteru, mající mechanismus jediného působení a dvojitého vychylování</b>			<b>B23K 35/365</b>	(2006.01)
(32)	201261605886 P, 201313781521			<b>B23K 35/00</b>	(2006.01)
(31)	02.03.2012, 28.02.2013		(96)	26.09.2013	
(33)	US, US		(96)	13186257.5	
(86)	PCT/US2013/028562		(73)	Alfa Laval Corporate AB, 221 00 Lund, SE	
(87)	WO 2013/130940		(72)	Sjödín, Per, SE-223 61 Lund, SE	
(74)	Všetečka Zelený Švorčík Kalenský a partneři, advokátní a patentová kancelář, JUDr. Michal Havlík, Hálkova 1406/2, Praha 2, Nové Město, 12000			Walter, Kristian, SE-247 99 Genarp, SE	
			(54)	<b>Způsob spojování první kovové součástky s druhou kovovou součástkou použitím směsi přísad pro snížení teploty tání</b>	
			(74)	PATENTSERVIS Praha a.s., Na Podkovce 281/10, Praha 4, Podolí, 14700	
(97)	<b>EP 2819648</b>		(97)	<b>EP 2857037</b>	
(47)	29.05.2019		(47)	26.06.2019	
(97)	06.09.2013		(97)	05.12.2013	
(51)	<b>A61K 9/08</b>	(2006.01)	(51)	<b>A61K 38/55</b>	(2006.01)
	<b>A61K 47/18</b>	(2017.01)		<b>A61K 31/337</b>	(2006.01)
	<b>A61K 47/40</b>	(2006.01)		<b>A61P 25/04</b>	(2006.01)
	<b>A61K 9/00</b>	(2006.01)		<b>C07K 14/47</b>	(2006.01)
	<b>A61K 31/00</b>	(2006.01)		<b>C12N 15/09</b>	(2006.01)
	<b>C07D 417/12</b>	(2006.01)	(96)	17.05.2013	
(96)	28.02.2013		(96)	13796572.9	
(96)	13707000.9		(73)	Kinki University, Higashiosaka-shi, Osaka 577-8502, JP	
(73)	AiCuris Anti-infective Cures GmbH, 42117 Wuppertal, DE			Asahi Kasei Pharma Corporation, Chiyoda-ku Tokyo 100-0006, JP	
(72)	PAULUS, Kerstin, 40882 Ratingen, DE		(72)	KAWABATA Atsufumi, Higashiosaka-shi Osaka 577-8502, JP	
	SCHWAB, Wilfried, 14542 Werder (Havel), DE			SUZUKI Hideaki, Tokyo 101-8101, JP	
	GRUNDER, Dominique, CH-3123 Belp, CH		(54)	<b>Činidlo na prevenci a/nebo léčení periferní neuropatické bolesti vyvolané onkologickým léčivem</b>	
	VAN HOOGEVEST, Peter, 67433 Neustadt an der Weinstraße, DE				
(54)	<b>Farmaceutický přípravek zahrnující antivirový derivát dihydrochinazolinu</b>				
(32)	102012101680				
(31)	29.02.2012				
(33)	DE				
(86)	PCT/EP2013/054114				
(87)	WO 2013/127970				
(74)	Všetečka Zelený Švorčík Kalenský a partneři, advokátní a patentová kancelář, JUDr. Michal Havlík, Hálkova 1406/2, Praha 2, Nové Město, 12000				
(97)	<b>EP 2827616</b>				
(47)	24.07.2019				

(32)	2012125316		<i>A61P 31/04</i>	(2006.01)
(31)	31.05.2012		<i>A61K 47/10</i>	(2017.01)
(33)	JP		<i>A61K 47/24</i>	(2006.01)
(86)	PCT/JP2013/063743		<i>A61K 47/26</i>	(2006.01)
(87)	WO 2013/179910		<i>A61K 47/44</i>	(2017.01)
(74)	Čermák a spol., JUDr. Karel Čermák Ph.D., LL.M., Elišky Peškové 735/15, Praha 5, Smíchov, 15000	(96)	16.07.2013	
		(96)	13819728.0	
		(73)	Bayer New Zealand Limited, Hillcrest, Auckland 0627, NZ	
(97)	<b>EP 2865376</b>	(72)	AL ALAWI, Fadil, Hamilton 3204, NZ	
(47)	05.06.2019		BORK, Olaf, Hamilton 3204, NZ	
(97)	27.12.2013		JAIN, Rohit, Hamilton 3204, NZ	
(51)	<i>A61K 9/70</i>	(2006.01)	NANJAN, Karthigeyan, Hamilton 3204, NZ	
	<i>A61K 31/7088</i>	(2006.01)	TUCKER, Ian George, Hamilton 3204, NZ	
	<i>A61K 38/00</i>	(2006.01)	(54) <b>Injektivní antibiotické přípravky a způsoby jejich použití</b>	
	<i>A61K 47/12</i>	(2006.01)	(32) 60129912, 61017513, 61313813	
	<i>A61K 47/18</i>	(2017.01)	(31) 17.07.2012, 03.05.2013, 12.07.2013	
	<i>A61K 47/34</i>	(2017.01)	(33) NZ, NZ, NZ	
	<i>A61K 47/36</i>	(2006.01)	(86) PCT/NZ2013/000123	
	<i>A61K 47/38</i>	(2006.01)	(87) WO 2014/014363	
	<i>A61P 43/00</i>	(2006.01)	(74) Traplová Hakr Kubát, advokátní a patentová kancelář, Ing. Eduard Hakr, patentový zástupce, Přístavní 24, Praha 7, 17000	
	<i>A61K 47/14</i>	(2017.01)		
	<i>A61K 47/32</i>	(2006.01)		
	<i>A61K 31/165</i>	(2006.01)	(97) <b>EP 2877856</b>	
	<i>A61K 31/167</i>	(2006.01)	(47) 10.07.2019	
	<i>A61K 31/407</i>	(2006.01)	(97) 23.01.2014	
	<i>A61K 31/485</i>	(2006.01)	(51) <i>G01N 33/68</i>	(2006.01)
	<i>A61K 38/23</i>	(2006.01)	<i>G16H 50/30</i>	(2018.01)
(96)	18.06.2013		(96) 19.07.2013	
(96)	13806076.9		(96) 13740258.2	
(73)	Medrx Co., Ltd., Kagawa 769-2712, JP	(73)	Matricelab Innove, 75014 Paris, FR	
(72)	HAMAMOTO, Hidetoshi, Higashikagawa-shi Kagawa 769-2712, JP YAMANAKA, Katsuhiko, Higashikagawa-shi Kagawa 769-2712, JP TANIMOTO, Takahiro, Higashikagawa-shi Kagawa 769-2712, JP	(72)	LEDEE, Nathalie, 75020 Paris, FR PETITBARAT, Marie, 33160 Sain-Medard-en-Jalles, FR	
(54)	<b>Kompozice adhezivního přípravku získaná smícháním léčiva, organického rozpouštědla, lipofilního mast'ového základu a prášku</b>	(54)	<b>Metoda zvýšení úspěšnosti implantace při asistované reprodukci</b>	
(32)	2012139215	(32)	12177377	
(31)	20.06.2012	(31)	20.07.2012	
(33)	JP	(33)	EP	
(86)	PCT/JP2013/066765	(86)	PCT/EP2013/065355	
(87)	WO 2013/191187	(87)	WO 2014/013079	
(74)	Traplová Hakr Kubát, advokátní a patentová kancelář, Ing. Eduard Hakr patentový zástupce, Přístavní 24, Praha 7, 17000	(74)	ŽOVICOVÁ & ŽOVIC IP, s.r.o., Záhradnícka 36, Bratislava, 82108	
		(97)	<b>EP 2883292</b>	
(97)	<b>EP 2872847</b>	(47)	05.06.2019	
(47)	15.05.2019	(97)	20.02.2014	
(97)	03.01.2014	(51)	<i>H01T 1/14</i>	(2006.01)
(51)	<i>F28D 9/00</i>		<i>H01C 7/12</i>	(2006.01)
	<i>F28F 9/02</i>	(2006.01)	<i>H01H 9/32</i>	(2006.01)
	<i>F02B 29/04</i>	(2006.01)	<i>H01T 4/04</i>	(2006.01)
	<i>F28F 3/08</i>	(2006.01)	<i>H01T 4/06</i>	(2006.01)
	<i>F28F 9/18</i>	(2006.01)	(96) 09.08.2013	
	<i>F28F 1/02</i>	(2006.01)	(96) 13802745.3	
	<i>F28D 21/00</i>	(2006.01)	(73) CRDCE d.o.o., 1000 Ljubljana, SI	
(96)	25.06.2013	(72)	MATANOVIC, Vekoslav, SI-1430 Hrastnik, SI	
(96)	13730918.3	(54)	<b>Přepět'ové ochranné zařízení s mechanismem pro signalizaci odpojení</b>	
(73)	VALEO SYSTEMES THERMIQUES, 78321 Le Mesnil St Denis Cedex, FR	(32)	201200253	
(72)	VALLEE, Nicolas, F-51110 Bazancourt, FR NAUDIN, Yoann, F-08300 Saint Loup en Champagne, FR	(31)	11.08.2012	
(54)	<b>Tepelný výměník, zejména chladič vzduchu přepřehování motoru motorového vozidla</b>	(33)	SI	
(32)	1256096	(86)	PCT/SI2013/000048	
(31)	27.06.2012	(87)	WO 2014/027969	
(33)	FR	(74)	HARBER IP s.r.o., Dukelských hrdinů 567/52, Praha 7, Holešovice, 17000	
(86)	PCT/EP2013/063326			
(87)	WO 2014/001366	(97)	<b>EP 2890397</b>	
(74)	Všetečka Zelený Švorčík Kalenský a partneři, advokátní a patentová kancelář, JUDr. Michal Havlík, Hálkova 1406/2, Praha 2, Nové Město, 12000	(47)	19.06.2019	
		(97)	06.03.2014	
(97)	<b>EP 2874624</b>	(51)	<i>A61K 39/395</i>	(2006.01)
(47)	21.08.2019		<i>C07K 16/28</i>	(2006.01)
(97)	23.01.2014		<i>A61P 5/00</i>	(2006.01)
(51)	<i>A61K 31/43</i>	(2006.01)	(96) 28.08.2013	
	<i>A61K 47/14</i>	(2017.01)	(96) 13760180.3	
	<i>A61K 9/10</i>	(2006.01)	(73) Bayer HealthCare LLC, Whippany, NJ 07981-0915, US	
			(72) MA, Xinghang, Dublin, CA 94568, US XIANG, Jun, Pleasant Hill, CA 94523, US NIU, Jianjie, Castro Valley, CA 94552, US	
		(54)	<b>Formulace protilátek proti receptoru prolaktinu</b>	
		(32)	201261695949 P, 201313842906	
		(31)	31.08.2012, 15.03.2013	

(33) US, US  
(86) PCT/US2013/056976  
(87) WO 2014/036076  
(74) Traplová Hakr Kubát, advokátní a patentová kancelář, Ing. Eduard Hakr patentový zástupce, Přístavní 24, Praha 7, 17000

(97) **EP 2900279**  
(47) 14.08.2019  
(97) 03.04.2014  
(51) **A61K 51/08** (2006.01)  
**A61P 35/00** (2006.01)  
**C07B 59/00** (2006.01)  
**A61K 103/10** (2006.01)  
**A61K 103/20** (2006.01)  
**A61K 103/30** (2006.01)  
**A61K 101/02** (2006.01)

(96) 25.09.2013  
(96) 13815181.6  
(73) Advanced Accelerator Applications USA, Inc., New York, NY 10118, US  
(72) MAINA-NOCK, Theodosia, 15233 Athens, GR  
NOCK, Berthold Artur, 15233 Athens, GR  
DE JONG HENDRIKS, Marion, 3137 TN Vlaardingen, NL

(54) **Antagonisté GRPR pro detekci, diagnózu a léčení zhoubných nádorů, pozitivních na GRPR**

(32) 201261705513 P  
(31) 25.09.2012  
(33) US  
(86) PCT/US2013/061712  
(87) WO 2014/052471  
(74) KOREJZOVA LEGAL v.o.s., JUDr. Petra Sauvage de Brantes, Korunní 810/104, Praha 10, Vinohrady, 10100

(97) **EP 2905388**  
(47) 28.08.2019  
(97) 12.08.2015  
(51) **E03F 5/04** (2006.01)  
**E03F 5/06** (2006.01)  
(96) 03.02.2015  
(96) 15153591.1  
(73) Easy Sanitary Solutions B.V., 7575 BK Oldenzaal, NL  
(72) Keizers, Jurgen Hendrik Peter Joseph, 7582 GH Losser, NL  
(54) **Odpad se zvedacími prostředky**  
(32) 2012208  
(31) 05.02.2014  
(33) NL

(74) Všetěčka Zelený Švorčík Kalenský a partneři, advokátní a patentová kancelář, JUDr. Michal Havlík, Hálkova 1406/2, Praha 2, Nové Město, 12000

(97) **EP 2908899**  
(47) 10.07.2019  
(97) 01.05.2014  
(51) **A61M 25/00** (2006.01)  
**A61M 29/00** (2006.01)

(96) 18.10.2013  
(96) 13805740.1  
(73) Urotech GmbH, 83101 Rohrdorf-Achenmühle, DE  
(72) LAHME, Sven, 75175 Pforzheim, DE  
PINKOWSKI, Wolfhard, 85609 Aschheim, DE  
SCHWARZ, Werner, 83324 Ruhpolding, DE

(54) **Lékařské zařízení k zavádění do tělesného otvoru nebo tělesné dutiny jedince**

(32) 102012020693, 102013008316  
(31) 22.10.2012, 15.05.2013  
(33) DE, DE  
(86) PCT/DE2013/000618  
(87) WO 2014/063675  
(74) Všetěčka Zelený Švorčík Kalenský a partneři, advokátní a patentová kancelář, JUDr. Michal Havlík, Hálkova 1406/2, Praha 2, Nové Město, 12000

(97) **EP 2913729**  
(47) 26.06.2019  
(97) 02.09.2015  
(51) **G05B 19/401** (2006.01)  
**G01C 5/04** (2006.01)

(96) 27.02.2014  
(96) 14156999.6  
(73) FIDIA S.p.A., 10099 San Mauro Torinese, IT  
(72) Morfino, Giuseppe, 10025 Pino Torinese (TO), IT  
Vesco, Mario, 10020 Baldissero Torinese (TO), IT

(54) **Způsob a systém ke kontrole přesnosti polohování cnc stroje**  
(74) Traplová Hakr Kubát, advokátní a patentová kancelář, Ing. Eduard Hakr patentový zástupce, Přístavní 24, Praha 7, 17000

(97) **EP 2915788**  
(47) 17.07.2019  
(97) 09.09.2015  
(51) **C04B 26/02** (2006.01)  
**C08L 23/06** (2006.01)  
**C08K 7/22** (2006.01)

(96) 03.03.2015  
(96) 15157425.8  
(73) Gebrüder Dornfer GmbH & Co. Kaolin- und Kristallquarzsand-Werke KG, 92242 Hirschau, DE

(72) Holtmann, Klaus, 92224 Amberg, DE

(54) **Lehčený kompozitní materiál**

(32) 102014102841  
(31) 04.03.2014  
(33) DE  
(74) Rott, Růžička & Guttman a spol., Vyskočilova 1566, Praha 4, Michle, 14000

(97) **EP 2928045**  
(47) 07.08.2019  
(97) 07.10.2015  
(51) **H02J 9/00** (2006.01)  
**H05B 37/02** (2006.01)

(96) 23.03.2015  
(96) 15160224.0  
(73) Niko NV, 9100 Sint-Niklaas, BE  
(72) Tiels, Koen Reinout Roeland, 9100 Sint-Niklaas, BE  
Devenyn, Diederik Jo, 9820 Merelbeke, BE

(54) **Sestava pro doplnění funkčnosti elektrické zátěži v elektrické instalaci, modul obnovení napájení a řídicí modul pro použití v takové sestavě a elektrická instalace obsahující takovou sestavu**

(32) 201400225  
(31) 01.04.2014  
(33) BE  
(74) ŽOVICOVÁ & ŽOVIC IP, s.r.o., Záhradnícka 36, Bratislava 82108

(97) **EP 2928477**  
(47) 24.07.2019  
(97) 12.06.2014  
(51) **A61K 31/7088** (2006.01)  
**A61K 31/7125** (2006.01)  
**A61P 35/00** (2006.01)  
**A61P 35/02** (2006.01)  
**A61P 7/00** (2006.01)  
**A61P 7/06** (2006.01)

(96) 15.11.2013  
(96) 13861008.4  
(73) Geron Corporation, Menlo Park, CA 94025, US  
(72) STUART, Monic, J., Hillsborough, CA 94010, US  
KELSEY, Stephen, Palo Alto, CA 94301, US

(54) **Použití inhibitoru telomerázy imetelstatu v léčbě myelofibrózy**

(32) 201261734941 P, 201361799069 P, 201313841711, 201361900347 P  
(31) 07.12.2012, 15.03.2013, 15.03.2013, 05.11.2013  
(33) US, US, US, US  
(86) PCT/US2013/070437  
(87) WO 2014/088785  
(74) Traplová Hakr Kubát, advokátní a patentová kancelář, ing. Eduard Hakr patentový zástupce, Přístavní 24, Praha 7, 17000

(97) **EP 2940367**  
(47) 10.07.2019  
(97) 04.11.2015  
(51) **F16M 11/08** (2006.01)  
**F16M 11/20** (2006.01)  
**F16M 13/02** (2006.01)  
(96) 24.04.2015  
(96) 15001221.9

(73) Ondal Medical Systems GmbH, 36088 Hünfeld, DE	<b>C03B 5/24</b>	(2006.01)
(72) Oginski, Stefan, 36041 Fulda, DE	<b>G01N 9/24</b>	(2006.01)
Bauditz, Ronny, 98528 Suhl, DE	(96) 24.01.2014	
Göbel, Andreas, 36132 Eiterfeld, DE	(96) 14702437.6	
Euler, Annika, 36088 Hünfeld, DE	(73) Johns Manville, Denver, CO 80202, US	
(54) <b>Rotační spojení s omezením rotačního úhlu</b>	(72) MCCANN, Jonathan, Orchard Park, New York 14127, US	
(32) 14001482	SHOCK, Jeffrey, M., Castle Rock, CO 80109, US	
(31) 24.04.2014	NESTI, Bryan, Keith, Parker, Colorado 80134, US	
(33) EP	MOBLEY, John, Euford, Lexington, TN 38351, US	
(74) INPARTNERS GROUP, Ing. Dušan Kendereški, Tuřanka 1519/115a, Brno, Slatina, 62700	(54) <b>Způsoby a systémy pro monitorování hustoty skla a/nebo skleněné pěny jako funkce vertikální pozice v nádobě</b>	
(97) <b>EP 2947188</b>	(32) 201313752672	
(47) 28.08.2019	(31) 29.01.2013	
(97) 25.11.2015	(33) US	
(51) <b>D01H 5/74</b>	(86) PCT/US2014/013000	
(96) 12.03.2015	(87) WO 2014/120574	
(96) 15158777.1	(74) Vřetečka Zelený řvorčík Kalenský a partneři, advokátní a patentová kancelář, JUDr. Petr Kalenský, advokát, Hálkova 1406/2, Praha 2, 12000	
(73) Murata Machinery, Ltd., Minami-ku, Kyoto-shi, Kyoto 601-8326, JP	(97) <b>EP 2956247</b>	
(72) Miyagawa, Takashi, Kyoto, 612-8686, JP	(47) 27.03.2019	
Hirao, Osamu, Kyoto, 612-8686, JP	(97) 16.10.2014	
Takashima, Hiroki, Kyoto, 612-8686, JP	(51) <b>C25B 1/08</b>	(2006.01)
Morita, Akihiro, Kyoto, 612-8686, JP	<b>C25B 9/20</b>	(2006.01)
Taruno, Yoshitaka, Kyoto, 612-8686, JP	<b>C25B 11/04</b>	(2006.01)
(54) <b>Odkládací válec, ztenčovací zařízení a řprádací stroj</b>	(96) 10.04.2014	
(32) 2014107378	(96) 14783237.2	
(31) 23.05.2014	(73) Treadstone Technologies, Inc., Princeton, NJ 08543, US	
(33) JP	(72) WANG, Conghua, West Windsor, NJ 08550, US	
(74) Vřetečka Zelený řvorčík Kalenský a partneři, advokátní a patentová kancelář, JUDr. Michal Havlík, Hálkova 1406/2, Praha 2, Nové Město, 12000	(54) <b>Korozivzdorný a elektricky vodivý povrch z kovových komponent pro elektrolyzéry</b>	
(97) <b>EP 2948777</b>	(32) 201313931393	
(47) 26.06.2019	(31) 28.06.2013	
(97) 31.07.2014	(33) US	
(51) <b>G01N 33/68</b>	(86) PCT/US2014/033667	
(96) 22.01.2014	(87) WO 2014/169134	
(96) 14701089.6	(74) Vřetečka Zelený řvorčík Kalenský a partneři, advokátní a patentová kancelář, JUDr. Michal Havlík, Hálkova 1406/2, Praha 2, Nové Město, 12000	
(73) Deutsches Zentrum für Neurodegenerative Erkrankungen e.V., 53175 Bonn, DE	(97) <b>EP 2956723</b>	
(72) EDBAUER, Dieter, 82110 Germering, DE	(47) 26.06.2019	
HAASS, Christian, 82057 Icking, DE	(97) 21.08.2014	
WENG, Shih-Ming, 105 Taipei, TW	(51) <b>F24D 15/04</b>	(2006.01)
MORI, Kohji, 81679 Munich, DE	<b>F24D 19/00</b>	(2006.01)
ARZTBERGER, Thomas, 85598 Baldham, DE	<b>F24F 12/00</b>	(2006.01)
KREMMER, Elisabeth, 80637 Munich, DE	<b>F24D 3/08</b>	(2006.01)
(54) <b>Proteiny s dipeptidovou repetitivní sekvencí jako terapeutický cíl u neurodegenerativních onemocnění s expanzí opakování hexanukleotidu</b>	<b>F24D 3/18</b>	(2006.01)
(32) PCT/EP2013/000190, 13185419	F24D 5/12	(2006.01)
(31) 22.01.2013, 20.09.2013	(96) 18.02.2014	
(33) EP, EP	(96) 14751206.5	
(86) PCT/EP2014/051204	(73) Selvaag Gruppen AS, 0311 Oslo, NO	
(87) WO 2014/114660	(72) THORSNES, Ola Øystein, NO- 0871 Oslo, NO	
(74) ŽOVICOVÁ & ŽOVIC IP, s.r.o., Záhradnícka 36, Bratislava, 82108	(54) <b>Energetický systém pro obydlí</b>	
(97) <b>EP 2949192</b>	(32) 20130270	
(47) 19.06.2019	(31) 18.02.2013	
(97) 02.12.2015	(33) NO	
(51) <b>A01B 15/08</b>	(86) PCT/NO2014/000018	
(96) 21.05.2015	(87) WO 2014/126475	
(96) 15168553.4	(74) Vřetečka Zelený řvorčík Kalenský a partneři, advokátní a patentová kancelář, JUDr. Michal Havlík, Hálkova 1406/2, Praha 2, Nové Město, 12000	
(73) Von der Heide, Hans, 49479 Ibbenbüren-Laggenbeck, DE	(97) <b>EP 2957846</b>	
(72) Von der Heide, Hans, 49479 Ibbenbüren-Laggenbeck, DE	(47) 24.07.2019	
(54) <b>Pluh s několika pluhovými tělesy, přípevněnými na pluhovém nosníku</b>	(97) 23.12.2015	
(32) 102014107515	(51) <b>F26B 15/18</b>	(2006.01)
(31) 28.05.2014	<b>F26B 21/08</b>	(2006.01)
(33) DE	<b>F25D 13/06</b>	(2006.01)
(74) Vřetečka Zelený řvorčík Kalenský a partneři, advokátní a patentová kancelář, JUDr. Michal Havlík, Hálkova 1406/2, Praha 2, Nové Město, 12000	<b>F26B 21/02</b>	(2006.01)
(97) <b>EP 2951130</b>	(96) 29.05.2015	
(47) 10.07.2019	(96) 15169958.4	
(97) 07.08.2014	(73) Officine Smac S.P.A., 41042 Fiorano Modenese (MO), IT	
(51) <b>C03B 5/235</b>	(72) MASINI, Fulvio, 41049 Sassuolo (MO), IT	
(2006.01)	(54) <b>Zařzení pro ochlazování keramických výrobků</b>	
	(32) MO20140017 U	



(31) 13.06.2014			
(33) IT			
(74) Kania, Sedláč, Smola, s.r.o., Mendlovo náměstí 907/1a, Brno, Staré Brno, 60300			
<hr/>			
(97) <b>EP 2964771</b>			
(47) 26.06.2019			
(97) 12.09.2014			
(51) <b>C12P 7/10</b>	(2006.01)		
	<b>C12P 7/14</b>	(2006.01)	
(96) 06.02.2014			
(96) 14706897.7			
(73) IFP Energies nouvelles, 92500 Rueil-Malmaison, FR L'Institut National de la Recherche Agronomique, 75338 Paris, Cedex 07, FR Agro Industrie Recherches et Développements, 51110 Pomacle, FR			
(72) AYMARD, Caroline, F-69002 Lyon, FR BOUILLON, Pierre-Antoine, F-69003 Lyon, FR FLEURIER, Stéphanie, F-69007 Lyon, FR LOURET, Sylvain, F-69003 Lyon, FR PEROTTA, Larissa, F-69007 Lyon, FR TOTH, Eszter, F-69008 Lyon, FR			
(54) <b>Způsob výroby alkoholů a/nebo rozpuštědel z lignocelulóзовé biomasy s promýváním pevného zbytku získaného po fermentaci</b>			
(32) 1351989			
(31) 06.03.2013			
(33) FR			
(86) PCT/FR2014/050223			
(87) WO 2014/135755			
(74) Traplová Hakr Kubát, advokátní a patentová kancelář, Ing. Eduard Hakr patentový zástupce, Přístavní 24, Praha 7, 17000			
<hr/>			
(97) <b>EP 2969881</b>			
(47) 10.07.2019			
(97) 25.09.2014			
(51) <b>B66C 1/12</b>	(2006.01)		
	<b>D07B 1/18</b>	(2006.01)	
(96) 14.03.2014			
(96) 14771155.0			
(73) Yale Cordage Inc., Saco, Maine 04072, US			
(72) YALE, Thomas L., West Boothbay Harbor, Maine 04575, US HILDEBRAND, Richard W., New Gloucester, Maine 04260, US			
(54) <b>Vícedílné syntetické oko a oko zavěšovacího prostředku</b>			
(32) 201361789830 P			
(31) 15.03.2013			
(33) US			
(86) PCT/US2014/027232			
(87) WO 2014/152342			
(74) Kania, Sedláč, Smola, s.r.o., Mendlovo náměstí 907/1a, Brno, Staré Brno, 60300			
<hr/>			
(97) <b>EP 2970994</b>			
(47) 17.07.2019			
(97) 18.09.2014			
(51) <b>C12N 15/81</b>	(2006.01)		
	<b>C07K 14/39</b>	(2006.01)	
(96) 18.12.2013			
(96) 13811203.2			
(73) Lonza Ltd, 3930 Visp, CH			
(72) MATTANOVICH, Diethard, 1180 Vienna, AT GASSER, Brigitte, 1090 Vienna, AT PRIELHOFER, Roland, 1200 Vienna, AT			
(54) <b>Konstitutivní promotor</b>			
(32) 13159527, 201313835589			
(31) 15.03.2013, 15.03.2013			
(33) EP, US			
(86) PCT/EP2013/077144			
(87) WO 2014/139608			
(74) KOREJZOVA LEGAL v.o.s., JUDr. Petra Sauvage de Brantes, Korunní 810/104, Praha 10, Vinohrady, 10100			
<hr/>			
(97) <b>EP 2971920</b>			
(47) 24.07.2019			
(97) 26.11.2015			
(51) <b>F16L 37/088</b>	(2006.01)		
	<b>F16L 37/084</b>	(2006.01)	
<hr/>			
			<b>F16L 37/14</b> (2006.01)
(96) 21.05.2015			
(96) 15725477.2			
(73) A. RAYMOND ET CIE, 38000 Grenoble, FR CHAUPIN, Jérôme, 38830 Saint Pierre d'Allevard, FR POGGI, Frédéric, 38600 FONTAINE, FR			
(54) <b>Trubkovitá spojka s automatickým připojením</b>			
(32) 1454636			
(31) 22.05.2014			
(33) FR			
(86) PCT/FR2015/051336			
(87) WO 2015/177472			
(74) PATENTSERVIS Praha a.s., Na Podkovce 281/10, Praha 4, Podolí, 14700			
<hr/>			
(97) <b>EP 2972182</b>			
(47) 08.05.2019			
(97) 25.09.2014			
(51) <b>G01M 17/007</b>	(2006.01)		
	<b>G01M 17/04</b>	(2006.01)	
(96) 12.03.2014			
(96) 14721052.0			
(73) MTS Systems Corporation, Eden Prairie, MN 55344-2290, US FRICKE, David, M., Prior Lake, MN 55372, US			
(54) <b>Způsob a systém off-line řízení pro simulaci propojených hybridních dynamických systémů</b>			
(32) 201313840454, 201313857300			
(31) 15.03.2013, 05.04.2013			
(33) US, US			
(86) PCT/US2014/024273			
(87) WO 2014/150803			
(74) Všeček Zelený Švorčík Kalenský a partneři, advokátní a patentová kancelář, JUDr. Michal Havlík, Hálkova 1406/2, Praha 2, Nové Město, 12000			
<hr/>			
(97) <b>EP 2976075</b>			
(47) 17.07.2019			
(97) 25.09.2014			
(51) <b>A61K 31/357</b>	(2006.01)		
	<b>A61P 3/08</b>	(2006.01)	
	<b>A61P 5/48</b>	(2006.01)	
(96) 19.03.2014			
(96) 14718921.1			
(73) ISTITUTO BIOCHIMICO ITALIANO GIOVANNI LORENZINI S.p.A., 04011 Aprilia, IT LOGUERCIO, Carmelina, I-80139 Napoli, IT FEDERICO, Alessandro, I-80128 Napoli, IT STIUSO, Paola, I-80137 Napoli, IT			
(54) <b>Silybin pro léčbu metabolických oxidačních změn u pacientů s nealkoholovou steatohepatitidou (NASH)</b>			
(32) MI20130425			
(31) 20.03.2013			
(33) IT			
(86) PCT/EP2014/055499			
(87) WO 2014/147119			
(74) Rott, Růžicka & Guttman a spol., Vyskočilova 1566, Praha 4, Michle, 14000			
<hr/>			
(97) <b>EP 2977496</b>			
(47) 17.07.2019			
(97) 27.01.2016			
(51) <b>D04C 3/48</b>	(2006.01)		
	<b>D04C 1/06</b>	(2006.01)	
(96) 22.05.2015			
(96) 15001570.9			
(73) Admedes Schuessler GmbH, 75179 Pforzheim, DE Scherrible, Frank, 75179 Pforzheim, DE Budillon, Florent, 75179 Pforzheim, DE			
(54) <b>Způsob výroby tělesného implantátu a nástroj pro něj</b>			
(32) 102014009920			
(31) 03.07.2014			
(33) DE			
(74) Čermák a spol., JUDr. Karel Čermák Ph.D., LL.M., Elišky Peškové 735/15, Praha 5, Smíchov, 15000			
<hr/>			
(97) <b>EP 2982231</b>			
(47) 10.07.2019			

(97) 10.02.2016  
(51) **A01C 7/20** (2006.01)  
(96) 03.08.2015  
(96) 15401079.7  
(73) Amazonen-Werke H. Dreyer GmbH & Co. KG, 49205 Hasbergen, DE  
(72) SCHRÖDER, Olaf, 27798 Hude, DE  
HELMS, Helge, 26125 Oldenburg, DE  
(54) **Secí stroj s několika řadami secích botek**  
(32) 102014111088  
(31) 05.08.2014  
(33) DE  
(74) Traplová Hakr Kubát, advokátní a patentová kancelář, ing. Jan Kubát  
patentový zástupce, Přístavní 24, Praha 7, 17000

(97) **EP 2985372**  
(47) 10.07.2019  
(97) 17.02.2016  
(51) **D04B 15/32** (2006.01)  
**D04B 15/48** (2006.01)  
(96) 29.05.2012  
(96) 15179905.3  
(73) SANTONI S.p.A., 25135 Brescia, IT  
(72) LONATI, Tiberio, deceased, IT  
(54) **Způsob regulace velikosti pletených výrobků v rámci výroby na kruhových pletacích strojích pro pletené nebo punčochové zboží**  
(32) MI20111030  
(31) 08.06.2011  
(33) IT  
(74) Všetečka Zelený Švorčík Kalenský a partneři, advokátní a patentová kancelář, JUDr. Michal Havlík, Hálkova 1406/2, Praha 2, Nové Město, 12000

(97) **EP 2986550**  
(47) 26.06.2019  
(97) 23.10.2014  
(51) **B66D 1/30** (2006.01)  
**B66D 1/50** (2006.01)  
**B66D 1/74** (2006.01)  
**B66B 11/06** (2006.01)  
**B66B 11/00** (2006.01)  
**B66B 5/00** (2006.01)  
**B66B 1/24** (2006.01)  
(96) 16.04.2014  
(96) 14718699.3  
(73) Parkburn Precision Handling Systems Limited, Hamilton ML3 0ED, GB  
(72) LAWSON, Andrew, Hamilton ML3 0ED, GB  
MCFALL, Campbell, Hamilton ML3 0ED, GB  
O'HARA, Dennis, Hamilton ML3 0ED, GB  
BULL, Philip, Cheswardine Shropshire TF9 2SF, GB  
(54) **Nosná zařízení a způsob**  
(32) 201306974  
(31) 17.04.2013  
(33) GB  
(86) PCT/GB2014/051190  
(87) WO 2014/170671  
(74) PATENTSERVIS Praha a.s., Na Podkovce 281/10, Praha 4, Podolí, 14700

(97) **EP 2987791**  
(47) 17.07.2019  
(97) 23.10.2014  
(51) **C07D 317/72** (2006.01)  
**A61K 31/357** (2006.01)  
**A61P 3/10** (2006.01)  
(96) 17.04.2014  
(96) 14786040.7  
(73) Hyundai Pharm Co., Ltd., Cheonan-si, Chungcheongnam-do 330-911, KR  
(72) YANG, Jin, Yongin-si Gyeonggi-do 446-741, KR  
KIM, Jin Woong, Suwon-si Gyeonggi-do 442-751, KR  
LEE, Han Kyu, Hwaseong-si Gyeonggi-do 445-748, KR  
KIM, Jae Hyun, Yongin-si Gyeonggi-do 446-908, KR  
SON, Chang Mo, Yongin-si Gyeonggi-do 446-904, KR  
LEE, kyu hwan, Ansan-si Gyeonggi-do 426-743, KR  
CHOI, Hyung-Ho, Suwon-si Gyeonggi-do 441-878, KR  
KIM, daehoon, Seoul 138-752, KR  
HA, Tae-Young, Suwon-si Gyeonggi-do 442-751, KR  
RHEE, Jaekeol, Hwaseong-si Gyeonggi-do 445-856, KR

(54) **Derivát 3-(4-(benzyloxy)fenyl)hex-4-inové kyseliny, vhodný pro prevenci a léčbu metabolických onemocnění**  
(32) 20130043100, 20140045343  
(31) 18.04.2013, 16.04.2014  
(33) KR, KR  
(86) PCT/KR2014/003355  
(87) WO 2014/171762  
(74) Rott, Růžička & Guttman a spol., Vyskočilova 1566, Praha 4, Michle, 14000

(97) **EP 2988644**  
(47) 11.09.2019  
(97) 30.10.2014  
(51) **A47L 13/254** (2006.01)  
(96) 03.04.2014  
(96) 14722539.5  
(73) Carl Freudenberg KG, 69469 Weinheim, DE  
(72) WILMES, Sabine, 59609 Anroechte, DE  
GIBIS, Karl-Ludwig, 67117 Limburgerhof, DE  
PHILIPP, Dieter, 69198 Schriesheim, DE  
MAST, Christian, 68165 Mannheim, DE  
SCHMITT, Lars, 68519 Viernheim, DE  
WALTER, Susanne, 69517 Gorchheimertal, DE  
(54) **Stírací potah**  
(32) 102013007124, 102013009372  
(31) 25.04.2013, 05.06.2013  
(33) DE, DE  
(86) PCT/EP2014/000887  
(87) WO 2014/173493  
(74) Traplová Hakr Kubát, advokátní a patentová kancelář, Ing. Eduard Hakr, patentový zástupce, Přístavní 24, Praha 7, 17000

(97) **EP 2992121**  
(47) 19.06.2019  
(97) 06.11.2014  
(51) **C23C 14/06** (2006.01)  
**H01J 37/34** (2006.01)  
**C23C 14/34** (2006.01)  
**C23C 28/00** (2006.01)  
**H01J 37/147** (2006.01)  
**H01J 37/32** (2006.01)  
**C23C 14/32** (2006.01)  
(96) 30.04.2014  
(96) 14720969.6  
(73) Fraunhofer-Gesellschaft zur Förderung der angewandten Forschung e.V., 80686 München, DE  
H-O-T Härte- Und Oberflächentechnik GmbH & Co. KG, 90425 Nürnberg, DE  
(72) LESON, Andreas, 01328 Dresden, DE  
SCHEIBE, Hans-Joachim, 01309 Dresden, DE  
BACH, Frank-Peter, 90425 Nürnberg, DE  
(54) **Způsob pro zhotovování ochranné vrstvy proti opotřebení a tímto způsobem zhotovená ochranná vrstva proti opotřebení**  
(32) 102013007986  
(31) 30.04.2013  
(33) DE  
(86) PCT/EP2014/058884  
(87) WO 2014/177641  
(74) Všetečka Zelený Švorčík Kalenský a partneři, advokátní a patentová kancelář, JUDr. Michal Havlík, advokát, Hálkova 1406/2, Praha 2, Nové Město, 12000

(97) **EP 2995419**  
(47) 17.07.2019  
(97) 16.03.2016  
(51) **B23Q 1/01** (2006.01)  
**B23Q 39/02** (2006.01)  
(96) 02.09.2015  
(96) 15183545.1  
(73) Index-Werke GmbH & Co. KG Hahn & Tessky, 73730 Esslingen, DE  
(72) Hofmann, Manfred, 70565 Stuttgart, DE  
Schleich, Günther, 73269 Hochdorf, DE  
(54) **Obráběcí stroj**  
(32) 1020141113204  
(31) 12.09.2014  
(33) DE

(74) Čermák a spol., JUDr. Karel Čermák Ph.D., LL.M., Elišky Peškové  
735/15, Praha 5, Smíchov, 15000

(97) **EP 3006624**

(47) 03.07.2019

(97) 13.04.2016

(51) **E01C 19/26** (2006.01)

**B62D 51/04** (2006.01)

**E01C 19/28** (2006.01)

(96) 06.10.2014

(96) 14187779.5

(73) Wacker Neuson Production Americas LLC, Menomonee Falls WI 53051, US

(72) Halimi, Arber, Hartland, WI Wisconsin 53029, US

Marshall, Michael D., Muskego, WI Wisconsin 53150, US

(54) **Sestava řídicí páky pro vedený zhutňovací válec**

(74) INPARTNERS GROUP, Ing. Dušan Kendereški, Tuřanka 1519/115a, Brno, Slatina, 62700

(97) **EP 3017820**

(47) 26.06.2019

(97) 08.01.2015

(51) **A61K 35/64** (2015.01)

**A61K 31/593** (2006.01)

**A61P 31/12** (2006.01)

(96) 03.07.2014

(96) 14820283.1

(73) Obshestvo S Ogranichennoj Otvetstvennostju "PARAFARM", Penza 440026, RU

(72) STRUKOV, Villorij Ivanovich, g. Penza 440011, RU

PROKHOROV, Mikhail Dmitrievich, g. Penza 440011, RU

JONES-STRUKOVA, Olga, Fort Worth Texas, 76107, US

TRIFONOV, Vjacheslav Nikolaevich, Zarechnyj Penza 442960, RU

ELISTRATOVA, Julija Anatol'evna, g. Penza 440026, RU

ELISTRATOV, Konstantin Gennad'evich, g. Penza 440061, RU

KURUS', Natalya Vjacheslavovna, g. Penza 440026, RU

EREMINA, Natalya Vyacheslavovna, g. Penza 440047, RU

MAKSIMOVA, Marina Nikolaevna, g. Penza 440044, RU

GALEEVA, Ramziya Timurshovna, g. Penza 440062, RU

RADCHENKO, Larisa Grigorievna, g. Penza 440062, RU

FEDOROV, Aleksandr Viktorovich, g. Penza 440026, RU

KRUTYAKOV, Evgeny Nikolaevich, g. Penza 440011, RU

ELISTRATOVA, Tatiana Viktorovna, g. Penza 440026, RU

KHOMYAKOVA, Irina Vladimirovna, g. Penza 440026, RU

TOLBINA, Galina Anatolievna, g. Penza 440026, RU

(54) **Použití adsorbovaného homogenátu trubčích plodů a vitamínu d3 nebo skupiny vitamínů d a/nebo jejich aktivních metabolitů v prevenci a léčbě virových onemocnění**

(32) 2013130302

(31) 03.07.2013

(33) RU

(86) PCT/RU2014/000487

(87) WO 2015/002576

(74) INPARTNERS GROUP, Ing. Dušan Kendereški, Tuřanka 1519/115a, Brno, Slatina, 62700

(97) **EP 3020610**

(47) 11.09.2019

(97) 15.01.2015

(51) **B61F 7/00** (2006.01)

(96) 10.07.2014

(96) 14822552.7

(73) Azvi, S.A., 41019 Sevilla, ES

Ogi Ejes De Ancho Variable S.L., 41907 Valencina de la Concepción

Sevilla, ES

Ingeniería y Técnica del Transporte TRIA, S.A., 28600 Navalcarnero

Madrid, ES

(72) RUBIO DE HITA, Beltrán, 41907 Valencina De La Concepcion (Sevilla),

ES

LARA HERNANDEZ, Jose Teodoro, 41907 Valencina De La Concepcion

(Sevilla), ES

(54) **Železniční náprava s automatickou změnou pro více rozchodů koleje**

(32) 201331055

(31) 11.07.2013

(33) ES

(86) PCT/ES2014/070565

(87) WO 2015/004303

(74) FISCHER & PARTNER IP s.r.o., Na hrobci 294/5, Praha 2, Nové Město, 12800

FISCHER & PARTNER IP s.r.o., Na hrobci 294/5, Praha 2, Nové Město, 12800

FISCHER & PARTNER IP s.r.o., Na hrobci 294/5, Praha 2, Nové Město, 12800

(97) **EP 3023106**

(47) 31.07.2019

(97) 25.05.2016

(51) **A61K 39/04** (2006.01)

(96) 14.12.2011

(96) 15201196.1

(73) GlaxoSmithKline Biologicals S.A., 1330 Rixensart, BE

GODART, Stephane Andre Georges, 1330 Rixensart, BE

LAANAN, Amina, 1330 Rixensart, BE

LEMOINE, Dominique Ingrid, 1330 Rixensart, BE

(54) **Antimykobakteriální antigenní směs**

(32) 422723 P

(31) 14.12.2010

(33) US

(74) KOREJZOVA LEGAL v.o.s., JUDr. Petra Sauvage de Brantes, Korunní 810/104, Praha 10, Vinohrady, 10100

(97) **EP 3039211**

(47) 02.10.2019

(97) 05.03.2015

(51) **E05B 81/90** (2014.01)

(96) 14.07.2014

(96) 14750430.2

(73) Kiekert AG, 42579 Heiligenhaus, DE

BENDEL, Thorsten, 46149 Oberhausen, DE

MERGET, Michael, 40822 Mettmann, DE

(54) **Elektrický zámek motorového vozidla s pružinovým akumulátorem**

(32) 102013217265

(31) 29.08.2013

(33) DE

(86) PCT/DE2014/100251

(87) WO 2015/027983

(74) Rott, Růžička & Guttman a spol., Vyskočilova 1566, Praha 4, Michle, 14000

(97) **EP 3052525**

(47) 24.07.2019

(97) 09.04.2015

(51) **C07K 16/30** (2006.01)

**C07K 16/46** (2006.01)

**A61K 39/395** (2006.01)

**A61K 49/00** (2006.01)

**A61P 35/00** (2006.01)

**C07K 19/00** (2006.01)

**G01N 33/574** (2006.01)

**C07K 14/21** (2006.01)

**C07K 14/415** (2006.01)

(96) 02.10.2014

(96) 14850812.0

(73) Viventia Bio Inc., Winnipeg, MB R3T 3Z1, CA

CIZEAU, Jeannick, Winnipeg, Manitoba R3Y 1R5, CA

PREMSUKH, Arjune, Winnipeg, Manitoba R3Y 0C1, CA

CHOONIEDASS, Shilpa, Winnipeg, Manitoba R3Y 1E3, CA

MACDONALD, Glen, Winnipeg, Manitoba R3G 3E4, CA

ENTWISTLE, Joycelyn, Winnipeg, Manitoba R3P 2H1, CA

(54) **Anti-epcam protilátky a způsoby použití**

(32) 201361885817 P, 201462030805 P

(31) 02.10.2013, 30.07.2014

(33) US, US

(86) PCT/CA2014/050950

(87) WO 2015/048901

(74) PatentEnter s.r.o., Koliště 1965/13a, Brno, Černá Pole, 60200

(97) **EP 3053660**

(47) 24.07.2019

(97) 09.04.2015

(51) **B05C 5/00** (2006.01)

	<b>B05C 11/10</b>	(2006.01)	(31)	23.02.2007, 06.04.2007, 01.11.2007
	<b>B05D 1/26</b>	(2006.01)	(33)	US, US, US
	<b>B05D 3/00</b>	(2006.01)	(74)	PATENTSERVIS Praha a.s., Na Podkovce 281/10, Praha 4, Podolí, 14700
	<b>B41J 2/175</b>	(2006.01)		
(96)	03.10.2014		(97)	<b>EP 3067107</b>
(96)	14850194.3		(47)	29.05.2019
(73)	Musashi Engineering, Inc., Mitaka-shi, Tokyo 181-0011, JP		(97)	14.09.2016
(72)	IKUSHIMA, Kazumasa, Mitaka-shi, Tokyo 181-0011, JP		(51)	<b>B01D 39/04</b> (2006.01)
(54)	<b>Způsob a zařízení pro plnění kapalným materiálem</b>			<b>B01D 24/04</b> (2006.01)
(32)	2013209742		(96)	09.03.2016
(31)	05.10.2013		(96)	16159340.5
(33)	JP		(73)	Fibalon GmbH, 92318 Neumarkt/OPf., DE
(86)	PCT/JP2014/076544		(72)	Richter, Andreas, 92318 Neumarkt/OPf., DE
(87)	WO 2015/050244		(54)	<b>Vylepšený filtr pro filtraci vody</b>
(74)	Rott, Růžička & Guttman a spol., Vyskočilova 1566, Praha 4, Michle, 14000		(32)	202015101238 U
			(31)	11.03.2015
			(33)	DE
			(74)	DANĚK & PARTNERS Advokátní a patentová kancelář, Ing. Vilém Daněk Ph.D., LL.M., Vinohradská 403/17, Praha 2, Vinohrady, 12000
(97)	<b>EP 3064498</b>			
(47)	17.07.2019			
(97)	07.05.2015			
(51)	<b>C07D 487/04</b>	(2006.01)	(97)	<b>EP 3071718</b>
	<b>A61K 31/519</b>	(2006.01)	(47)	05.06.2019
	<b>A61K 31/53</b>	(2006.01)	(97)	21.05.2015
	<b>A61P 35/00</b>	(2006.01)	(51)	<b>C22B 9/05</b> (2006.01)
	<b>A61P 15/00</b>	(2006.01)		<b>C22B 21/06</b> (2006.01)
	<b>A61P 13/08</b>	(2006.01)	(96)	17.11.2014
	<b>A61P 17/10</b>	(2006.01)	(96)	14820964.6
	<b>A61P 25/28</b>	(2006.01)	(73)	Southwire Company, LLC, Carrollton, GA 30119-4400, US
	<b>A61P 1/00</b>	(2006.01)	(72)	RUNDQUIST, Victor F., Carrollton, Georgia 30116, US
	<b>A61P 17/14</b>	(2006.01)	(54)	<b>Ultradzvukové sondy s výstupy plynu pro odplynování roztavených kovů</b>
	<b>A61P 15/18</b>	(2006.01)	(32)	201361905408 P
	<b>A61P 15/08</b>	(2006.01)	(31)	18.11.2013
	<b>A61P 5/04</b>	(2006.01)	(33)	US
	<b>A61P 5/24</b>	(2006.01)	(86)	PCT/US2014/065912
(96)	30.09.2014		(87)	WO 2015/073951
(96)	14858090.5		(74)	Pavel Reichel a kol., Ing. Pavel Reichel, Lopatecká 14, Praha 4, 14700
(73)	Shanghai Hengrui Pharmaceutical Co. Ltd., Minhang District Shanghai 200245, CN			
	Jiangsu Hengrui Medicine Co., Ltd., Jiangsu 222047, CN		(97)	<b>EP 3072423</b>
(72)	LU, Hejun, Shanghai 200245, CN		(47)	21.08.2019
	SUN, Piaoyang, Lianyungang Jiangsu 222047, CN		(97)	28.09.2016
	GUI, Bin, Shanghai 200245, CN		(51)	<b>A47J 27/08</b> (2006.01)
	DONG, Qing, Shanghai 200245, CN		(96)	22.03.2016
(54)	<b>Pyrazolopyrimidonové nebo pyrrolotriazonové deriváty, způsob jejich přípravy a jejich farmaceutické využití</b>		(96)	16161745.1
(32)	201310525956		(73)	SEB S.A., 69130 Ecully, FR
(31)	30.10.2013		(72)	CHAMEROY, Eric, 21260 VERONNES, FR
(33)	CN			CHAILLARD, Hubert, 52250 LONGEAU, FR
(86)	PCT/CN2014/087906		(54)	<b>Bajonetový tlakový hrnec a příslušný způsob výroby</b>
(87)	WO 2015/062391		(32)	1552579
(74)	PatentEnter s.r.o., Koliště 1965/13a, Brno, Černá Pole, 60200		(31)	26.03.2015
	PatentEnter s.r.o., Koliště 1965/13a, Brno, Černá Pole, 60200		(33)	FR
			(74)	Všetečka Zelený Švorčík Kalenský a partneři, advokátní a patentová kancelář, JUDr. Michal Havlík, Hálkova 1406/2, Praha 2, Nové Město, 12000
(97)	<b>EP 3067066</b>			
(47)	27.03.2019			
(97)	14.09.2016			
(51)	<b>A61K 39/395</b>	(2006.01)	(97)	<b>EP 3087095</b>
	<b>C12P 21/04</b>	(2006.01)	(47)	07.08.2019
	<b>C12P 21/08</b>	(2006.01)	(97)	02.07.2015
	<b>C07K 16/18</b>	(2006.01)	(51)	<b>C07K 16/00</b> (2006.01)
	<b>C07K 16/28</b>	(2006.01)		<b>A61K 38/00</b> (2006.01)
	<b>A61P 25/16</b>	(2006.01)		<b>A61K 38/17</b> (2006.01)
	<b>A61P 25/28</b>	(2006.01)	(96)	23.12.2014
	<b>A61P 25/00</b>	(2006.01)	(96)	14827372.5
(96)	22.02.2008		(73)	argenx BVBA, 9052 Zwijnaarde, BE
(96)	16154617.1			The Board of Regents of The University of Texas System, Austin, TX 78701, US
(73)	Prothema Biosciences Limited, Dublin 2, D02 T804, IE		(72)	ULRICHTS, Peter, NL-4811 AH Breda, NL
	The Regents of the University of California, Oakland, CA 94607, US			BLANCHETOT, Christophe, NL-4811 AH Breda, NL
(72)	SCHENK, Dale B., Burlingame, CA 94010, US			DREIER, Torsten, NL-4811 AH Breda, NL
	MASLIAH, Eliezer, San Diego, AZ 92130, US			DE HAARD, Johannes, NL-4811 AH Breda, NL
	BUTTINI, Manuel, J., L-4362 Esch-sur-Alzette, LU			WARD OBER, E. Sally, Austin, TX 78701, US
	CHILCOTE, Tamie J., San Francisco, CA 94116, US			ONGENAE, Nicolas G.H., NL-4811 AH Breda, NL
	ROCKENSTEIN, Edward, Chula Vista, CA 91913, US		(54)	<b>Antagonisté FcRn a způsoby použití</b>
	GAMES, Kate Dora, Belmont, CA 94002, US		(32)	201361920547 P
(54)	<b>Prevence a léčba synukleinopatie a amyloidogenního onemocnění</b>		(31)	24.12.2013
(32)	710248, 697646, 984721 P		(33)	US

- (86) PCT/US2014/072087  
(87) WO 2015/100299  
(74) Traplová Hakr Kubát, advokátní a patentová kancelář, ing. Jan Kubát patentový zástupce, Přístavní 24, Praha 7, 17000
- 
- (97) **EP 3089037**  
(47) 17.07.2019  
(97) 02.11.2016  
(51) **G06F 11/36** (2006.01)  
**G06F 17/50** (2006.01)  
(96) 29.04.2015  
(96) 15165729.3  
(73) FRAMATOME, 92400 Courbevoie, FR  
(72) KRECKEL, Richard, DE-91054 Erlangen, DE  
KÜNZEL, Andreas, DE-91074 Herzogenaurach, DE  
(54) **Způsob kontroly ekvivalence kódu**  
(74) A. Holas & partner Patentová a známková kancelář, Ing. Mgr. Hana Holasová, Křižová 105/4, Brno, 60300
- 
- (97) **EP 3090696**  
(47) 10.04.2019  
(97) 09.11.2016  
(51) **A61B 18/04** (2006.01)  
**A61B 17/12** (2006.01)  
(96) 06.05.2016  
(96) 16168596.1  
(73) Biosense Webster (Israel) Ltd., 2066717 Yokneam, IL  
(72) BEECKLER, Christopher Thomas, Brea, CA 92821, US  
KEYES, Joseph Thomas, Glendora, CA 91741, US  
HETTEL, Rowan Olund, Pasadena, CA 91107, US  
(54) **Balónek se zatěžovanou pružinou**  
(32) 201514706058  
(31) 07.05.2015  
(33) US  
(74) Všetečka Zelený Švorčík Kalenský a partneři, advokátní a patentová kancelář, JUDr. Michal Havlík, Hálkova 1406/2, Praha 2, Nové Město, 12000
- 
- (97) **EP 3096843**  
(47) 07.08.2019  
(97) 30.07.2015  
(51) **A63B 67/14** (2006.01)  
(96) 21.01.2015  
(96) 15740603.4  
(73) 28 Engineering LLC, Myrtle Beach, South Carolina 48393, US  
(72) BAUMAN, Walter Douglas, Wixom, Michigan 48393, US  
(54) **Hokejový puk**  
(32) 201461929713 P  
(31) 21.01.2014  
(33) US  
(86) PCT/US2015/012157  
(87) WO 2015/112539  
(74) PATENTSERVIS Praha a.s., Na Podkovce 281/10, Praha 4, Podolí, 14700
- 
- (97) **EP 3106947**  
(47) 31.07.2019  
(97) 21.12.2016  
(51) **G05B 19/418** (2006.01)  
**B25J 9/00** (2006.01)  
**B23P 21/00** (2006.01)  
**B62D 65/00** (2006.01)  
**B23Q 17/22** (2006.01)  
(96) 19.06.2015  
(96) 15172946.4  
(73) Siemens Aktiengesellschaft, 80333 München, DE  
(72) Müller, Patrick, 07338 Drogitz, DE  
Pechstein, Michael, 04571 Rötha, DE  
Weidauer, Horst, 08141 Reinsdorf, DE  
Ziermann, Horst, 07407 Rudolstadt, DE  
(54) **Zařízení a způsob synchronizování pohybu automatického zpracovávacího prostředku s pohybem obrobku**  
(74) Čermák a spol., JUDr. Karel Čermák Ph.D., LL.M., Elišky Peškové 735/15, Praha 5, Smíchov, 15000
- 
- (97) **EP 3110837**  
(47) 12.06.2019
- (97) 03.09.2015  
(51) **C07K 14/47** (2006.01)  
**C12N 9/12** (2006.01)  
(96) 27.02.2015  
(96) 15736034.8  
(73) Alma Mater Studiorum - Università di Bologna, 40126 Bologna, IT  
(72) CIANI, Elisabetta, I-40126 Bologna, IT  
LACCONI, Franco, A-2000 Stockerau, AT  
(54) **TATK-CDKL5 FÚZŇÍ PROTEINY, JEJICH KOMPOZICE, FORMULACE A POUŽITÍ**  
(32) 201461946280 P  
(31) 28.02.2014  
(33) US  
(86) PCT/IB2015/000999  
(87) WO 2015/128746  
(74) Traplová Hakr Kubát, advokátní a patentová kancelář, Ing. Eduard Hakr patentový zástupce, Přístavní 24, Praha 7, 17000
- 
- (97) **EP 3124446**  
(47) 31.07.2019  
(97) 01.10.2015  
(51) **C03C 3/087** (2006.01)  
**C03C 3/091** (2006.01)  
**C03C 21/00** (2006.01)  
**C03C 4/18** (2006.01)  
(96) 25.03.2015  
(96) 15769494.4  
(73) AGC Inc., Tokyo 100-8405, JP  
(72) MIYASAKA Junko, Tokyo 100-8405, JP  
OHARA Seiki, Tokyo 100-8405, JP  
YAMAZAKI Shuji, Tokyo 100-8405, JP  
AKIBA Shusaku, Tokyo 100-8405, JP  
KASE Junichiro, Tokyo 100-8405, JP  
(54) **Sklo pro chemické zesílení, chemicky zesílené sklo, a způsob výroby chemicky zesíleného skla**  
(32) 2014070098  
(31) 28.03.2014  
(33) JP  
(86) PCT/JP2015/059221  
(87) WO 2015/147092  
(74) Čermák a spol., JUDr. Karel Čermák Ph.D., LL.M., Elišky Peškové 735/15, Praha 5, Smíchov, 15000
- 
- (97) **EP 3133070**  
(47) 14.08.2019  
(97) 22.02.2017  
(51) **C07D 405/06** (2006.01)  
**A61K 45/06** (2006.01)  
**A61K 31/4025** (2006.01)  
**A61P 35/00** (2006.01)  
(96) 24.11.2010  
(96) 16175117.7  
(73) Genzyme Corporation, Cambridge, MA 02142, US  
(72) LIU, Hanlan, Lexington, MA 02420, US  
WILLIS, Chris, Southborough, MA 01772, US  
BHARDWAJ, Renu, Ashland, MA 01721, US  
COPELAND, Diane P., Billerica, MA 01862, US  
HARIANAWALA, Abizer, Acton, MA 01720, US  
SKELL, Jeffrey, Westborough, MA 01581, US  
MARSHALL, John, Bridgewater, NJ 08807, US  
KOCHLING, Jianmei, Wellesley, MA 02482, US  
PALACE, Gerard, Framingham, MA 01701, US  
PETERSCHMITT, Judith, Watertown, MA 02472, US  
SIEGEL, Craig, Woburn, MA 01801, US  
CHENG, Seng, Natick, MA 01760, US  
(54) **Eliglustat (Genz 112638) jako inhibitor syntázy glukosylceramidu pro použití při způsobu léčby Fabryho nebo Gaucherovy nemoci, způsob zahrnující upravení individuální léčebné dávky vzhledem k metabolismu P-450 u pacienta**  
(32) 264748 P  
(31) 27.11.2009  
(33) US  
(74) Traplová Hakr Kubát, advokátní a patentová kancelář, ing. Eduard Hakr patentový zástupce, Přístavní 24, Praha 7, 17000

(97) **EP 3133918**  
(47) 10.07.2019  
(97) 22.10.2015  
(51) **A01N 33/12** (2006.01)  
**A01N 31/14** (2006.01)  
**A01N 31/02** (2006.01)  
**A01N 25/02** (2006.01)  
**A01P 1/00** (2006.01)  
(96) 17.04.2015  
(96) 15722090.6  
(73) Hagleitner, Hans Georg, 5700 Zell am See, AT  
(72) WIDULLE, Herbert, 22547 Hamburg, DE  
(54) **Prostředek pro dezinfekci rukou**  
(32) 102014005807  
(31) 19.04.2014  
(33) DE  
(86) PCT/EP2015/058446  
(87) WO 2015/158918  
(74) Rott, Růžička & Guttman a spol., Vyskočilova 1566, Praha 4, Michle, 14000

(97) **EP 3137596**  
(47) 10.07.2019  
(97) 05.11.2015  
(51) **C12N 15/113** (2010.01)  
(96) 01.05.2015  
(96) 15786214.5  
(73) Ionis Pharmaceuticals, Inc., Carlsbad, CA 92010, US  
(72) PRAKASH, Thazha, P., Carlsbad, CA 92010, US  
SETH, Punit, P., Carlsbad, CA 92010, US  
SWAYZE, Eric, E., Carlsbad, CA 92010, US  
GROSSMAN, Tamar, R., Carlsbad, CA 92010, US  
MCCALEB, Michael, L., Carlsbad, CA 92010, US  
WATT, Andrew, T., Carlsbad, CA 92010, US  
FREIER, Susan, M., Carlsbad, CA 92010, US  
(54) **Kompozice a způsoby modulace exprese komplementního faktoru B**  
(32) 201461987471 P, 201462076273 P  
(31) 01.05.2014, 06.11.2014  
(33) US, US  
(86) PCT/US2015/028916  
(87) WO 2015/168635  
(74) Všeťečka Zelený Švorčík Kalenský a partneři, advokátní a patentová kancelář, JUDr. Michal Havlík, Hálkova 1406/2, Praha 2, Nové Město, 12000

(97) **EP 3138891**  
(47) 26.06.2019  
(97) 05.11.2015  
(51) **C09K 11/80** (2006.01)  
**C09K 11/00** (2006.01)  
**C09K 11/77** (2006.01)  
**G01T 1/20** (2006.01)  
**G01T 3/06** (2006.01)  
**H01L 31/08** (2006.01)  
**G01T 1/202** (2006.01)  
**C30B 15/00** (2006.01)  
**C30B 29/28** (2006.01)  
(96) 30.04.2015  
(96) 15785582.6  
(73) Tohoku Techno Arch Co., Ltd., Sendai-shi, Miyagi 980-0845, JP  
C & A Corporation, Sendai-shi, Miyagi 980-8579, JP  
(72) KAMADA Kei, Sendai-shi Miyagi 980-8577, JP  
YOSHIKAWA Akira, Sendai-shi Miyagi 980-8577, JP  
YOKOTA Yuui, Sendai-shi Miyagi 980-8577, JP  
KUROSAWA Shunsuke, Sendai-shi Miyagi 980-8577, JP  
SHOJI Yasuhiro, Sendai-shi Miyagi 980-8577, JP  
(54) **luminační zdroj a detektor záření**  
(32) 2014094377, 2014225932, 2015079858  
(31) 01.05.2014, 06.11.2014, 09.04.2015  
(33) JP, JP, JP  
(86) PCT/JP2015/063032  
(87) WO 2015/166999  
(74) Traplová Hakr Kubát, advokátní a patentová kancelář, Ing. Eduard Hakr patentový zástupce, Přístavní 24, Praha 7, 17000

(97) **EP 3144619**  
(47) 14.08.2019  
(97) 19.11.2015  
(51) **F27B 3/20** (2006.01)  
**C03B 5/235** (2006.01)  
**C03B 5/24** (2006.01)  
**F27B 3/28** (2006.01)  
**F27D 21/00** (2006.01)  
(96) 14.05.2015  
(96) 15729530.4  
(73) Colorobbia México, S.A De C.V., 65550 Cienega de Flores, Nuevo León, MX  
(72) NEBOT APARICI, Antonio, E-12192 Vilafamés (Castellón), ES  
SERENI, Sergio, E-12192 Vilafamés (Castellón), ES  
TAMBURINI, Andrea, E-12192 Vilafamés (Castellón), ES  
VICIEDO MOMPÓ, Héctor, E-12192 Vilafamés (Castellón), ES  
SALAZAR CASAS, Arturo, 65550 Cienega de Flores, Nuevo León, MX  
(54) **Ponorná spalovací pec pro výrobu frity a způsob výroby frity**  
(32) 2014005966  
(31) 15.05.2014  
(33) MX  
(86) PCT/ES2015/070386  
(87) WO 2015/173460  
(74) FAJNOR IP s.r.o., Pobřežní 249/46, Praha 8, Karlín, 18600

(97) **EP 3146982**  
(47) 21.08.2019  
(97) 29.03.2017  
(51) **A61K 48/00** (2006.01)  
**C12N 15/864** (2006.01)  
**A61P 21/00** (2006.01)  
(96) 03.10.2007  
(96) 16184966.6  
(73) Genzyme Corporation, Cambridge, MA 02142, US  
O'Riordan, Catherine, Framingham, MA 01701, US  
(72) Wadsworth, Samuel, Framingham, MA 01701, US  
(54) **Genová terapie amyotrofické laterální sklerózy a dalších poruch míchy**  
(32) 827977 P  
(31) 03.10.2006  
(33) US  
(74) Traplová Hakr Kubát, advokátní a patentová kancelář, ing. Eduard Hakr patentový zástupce, Přístavní 24, Praha 7, 17000

(97) **EP 3149422**  
(47) 01.05.2019  
(97) 03.12.2015  
(51) **F27B 7/20** (2006.01)  
**C04B 7/43** (2006.01)  
**F27D 17/00** (2006.01)  
(96) 27.05.2015  
(96) 15729328.3  
(73) Scheuch GmbH, 4971 Aurolzmünster, AT  
(72) LISBERGER, Manfred, 4752 Riedau, AT  
(54) **Zařízení pro výrobu cementového slínku**  
(32) 500822014  
(31) 27.05.2014  
(33) AT  
(86) PCT/AT2015/050136  
(87) WO 2015/179892  
(74) Patentová kancelář Ing. M. Buršík, Ing. Milan Buršík, Plzeňská 1924/220, Praha 5, Smíchov, 15000

(97) **EP 3152504**  
(47) 03.07.2019  
(97) 10.12.2015  
(51) **F26B 3/12** (2006.01)  
**B01D 1/18** (2006.01)  
(96) 04.06.2014  
(96) 14735840.2  
(73) GEA Process Engineering A/S, 2860 Søborg, DK  
(72) KROGH, Kristian, DK-2300 Copenhagen S, DK  
(54) **Rozptylovač vzduchu obsahující konstrukci vodičích lopatky pro zařízení k sušení rozprašováním, a způsob montáže takového rozptylovače vzduchu do zařízení k sušení rozprašováním**

(86) PCT/DK2014/050159  
(87) WO 2015/185059  
(74) Traplová Hakr Kubát, advokátní a patentová kancelář, ing. Eduard Hakr patentový zástupce, Přístavní 24, Praha 7, 17000

(97) **EP 3154959**  
(47) 10.07.2019  
(97) 19.11.2015  
(51) **A61K 45/06** (2006.01)  
**A61K 9/00** (2006.01)  
**A61K 31/506** (2006.01)  
**C07D 207/16** (2006.01)  
**C07D 403/12** (2006.01)  
**C07D 401/14** (2006.01)  
**C07D 405/14** (2006.01)  
**C07D 403/14** (2006.01)

(96) 14.05.2015  
(96) 15726455.7  
(73) Array Biopharma, Inc., Boulder, CO 80301, US  
(72) ALLEN, Shelley, Boulder, Colorado 80301, US  
ANDREWS, Steven W., Boulder, Colorado 80301, US  
BAER, Brian, Boulder, Colorado 80301, US  
CRANE, Zackary, Boulder, Colorado 80301, US  
LIU, Weidong, Boulder, Colorado 80301, US  
WATSON, Daniel John, Boulder, Colorado 80301, US  
(54) **1-((3S,4R)-4-(3-fluorfenyl)-1-(2-methoxyethyl)pyrrolidin-3-yl)-3-(4-methyl-3-(2-methylpyrimidin-5-yl)-1-fenyl-1H-pyrazol-5-yl)mocovina jako inhibitor TRKA kinázy**  
(32) 201461993426 P  
(31) 15.05.2014  
(33) US  
(86) PCT/US2015/030795  
(87) WO 2015/175788  
(74) Traplová Hakr Kubát, advokátní a patentová kancelář, ing. Eduard Hakr patentový zástupce, Přístavní 24, Praha 7, 17000

(97) **EP 3157670**  
(47) 24.07.2019  
(97) 30.12.2015  
(51) **B01J 21/10** (2006.01)  
**B01J 23/76** (2006.01)  
**C07C 17/156** (2006.01)  
**C07C 19/045** (2006.01)  
**B01J 37/02** (2006.01)  
**B01J 23/889** (2006.01)  
**B01J 35/00** (2006.01)  
**B01J 21/04** (2006.01)  
**B01J 23/72** (2006.01)  
**B01J 23/78** (2006.01)  
**B01J 35/02** (2006.01)  
**B01J 35/10** (2006.01)

(96) 23.06.2015  
(96) 15744396.1  
(73) Oxy Vinyls LP, Dallas, Texas 75244, US  
(72) KRAMER, Keith, Andover, Kansas 67002, US  
(54) **Katalyzátor a způsob oxochlorace ethylenu na dichlorethan**  
(32) 201462015732 P  
(31) 23.06.2014  
(33) US  
(86) PCT/US2015/037104  
(87) WO 2015/200270  
(74) KOREJZOVA LEGAL v.o.s., JUDr. Petra Sauvage de Brantes, Korunní 810/104, Praha 10, Vinohrady, 10100

(97) **EP 3165223**  
(47) 26.06.2019  
(97) 07.01.2016  
(51) **A61K 31/422** (2006.01)  
**A61P 15/00** (2006.01)  
(96) 01.07.2015  
(96) 15815425.2  
(73) Limited Liability Company "konsortium-pik", Moscow 125047, RU  
(72) KHMELSHCHIKOV, Yuri Vladimirovich, Moscow 115419, RU  
NOSKOV, Dmitriy Sergeevich, Reutov Moskovskaya obl. 143960, RU  
(54) **Použití 3-(3-[1,2,4]-triazol)-oxatriazolium-5-olátu pro léčbu sexuálních poruch**

(32) 2014127279  
(31) 04.07.2014  
(33) RU  
(86) PCT/RU2015/000413  
(87) WO 2016/003327  
(74) Traplová Hakr Kubát, advokátní a patentová kancelář, Ing. Eduard Hakr patentový zástupce, Přístavní 24, Praha 7, 17000

(97) **EP 3169473**  
(47) 28.08.2019  
(97) 21.01.2016  
(51) **B23K 9/167** (2006.01)  
**B23K 9/16** (2006.01)  
**B23K 9/24** (2006.01)  
**B23K 35/02** (2006.01)  
**H05H 1/28** (2006.01)  
**H05H 1/34** (2006.01)

(96) 07.07.2015  
(96) 15735631.2  
(73) Linde Aktiengesellschaft, 80331 München, DE  
(72) SIEWERT, Erwan, 85283 Niederlauterbach, DE  
(54) **Způsob svařování wolframovou elektrodou v atmosféře ochranného plynu**  
(32) 102014010489, 102015001456  
(31) 15.07.2014, 05.02.2015  
(33) DE, DE  
(86) PCT/EP2015/001383  
(87) WO 2016/008573  
(74) Traplová Hakr Kubát, advokátní a patentová kancelář, ing. Eduard Hakr patentový zástupce, Přístavní 24, Praha 7, 17000

(97) **EP 3176344**  
(47) 03.07.2019  
(97) 07.06.2017  
(51) **E04D 13/17** (2006.01)  
(96) 17.03.2016  
(96) 16160940.9  
(73) Monier Roofing Components GmbH, 61440 Oberursel, DE  
(72) Krenz, Michael, 35519 Rockenberg, DE  
Wittliff, Eugen, 35582 Wetzlar, DE  
(54) **Hřebenové nebo lištové uspořádání**  
(32) 102015121145  
(31) 04.12.2015  
(33) DE  
(74) Traplová Hakr Kubát, advokátní a patentová kancelář, ing. Eduard Hakr patentový zástupce, Přístavní 24, Praha 7, 17000

(97) **EP 3178862**  
(47) 14.08.2019  
(97) 14.06.2017  
(51) **C08G 59/50** (2006.01)  
**C08G 59/56** (2006.01)  
**C08J 5/04** (2006.01)  
**C08G 59/68** (2006.01)  
(96) 11.12.2015  
(96) 15199600.6  
(73) Evonik Degussa GmbH, 45128 Essen, DE  
(72) ORTEL, dr., Martina, 74223 Flein, DE  
LANGKABEL, Eike, 41844 Wegberg, DE  
FUCHSMANN, Dirk, 45721 Haltern am See, DE  
KOHLESTRUK, Britta, 45966 Glabeck, DE  
KARNS, Katharina, 48249 Dülmen, DE  
(54) **Formulace latentních epoxidových pryskyřic pro postupy kapalné impregnace při přípravě vláknů vyztužených kompozitů**  
(74) Traplová Hakr Kubát, advokátní a patentová kancelář, Ing. Eduard Hakr patentový zástupce, Přístavní 24, Praha 7, 17000

(97) **EP 3183237**  
(47) 24.07.2019  
(97) 25.02.2016  
(51) **C07D 231/12** (2006.01)  
**A61K 31/415** (2006.01)  
(96) 14.08.2015  
(96) 15756864.3  
(73) Bayer Animal Health GmbH, 51373 Leverkusen, DE  
(72) PAZENOK, Sergii, 42699 Solingen, DE

(54) **Způsob přípravy 5-fluor-1H-pyrazolů vycházející z hexafluorpropenu**  
(32) 14181402  
(31) 19.08.2014  
(33) EP  
(86) PCT/EP2015/068782  
(87) WO 2016/026789  
(74) Traplová Hakr Kubát, advokátní a patentová kancelář, ing. Eduard Hakr patentový zástupce, Přístavní 24, Praha 7, 17000

(97) **EP 3183987**  
(47) 31.07.2019  
(97) 28.06.2017  
(51) *A45C 5/03* (2006.01)  
*A45C 13/36* (2006.01)  
*A45C 13/04* (2006.01)  
*A45C 5/02* (2006.01)  
*B29C 65/00* (2006.01)  
(96) 23.12.2015  
(96) 15202399.0  
(73) RIMOWA GmbH, 50829 Köln, DE  
(72) Morszeck, Dieter, 50678 Köln, DE  
(54) **Zavazadlo**  
(74) Všečeka Zelený Švorčík Kalenský a partneři, advokátní a patentová kancelář, JUDr. Michal Havlík, Hálkova 1406/2, Praha 2, Nové Město, 12000

(97) **EP 3187333**  
(47) 31.07.2019  
(97) 03.03.2016  
(51) *A41D 13/00* (2006.01)  
*A41D 13/11* (2006.01)  
*A61F 13/00* (2006.01)  
*A61F 13/15* (2006.01)  
*A61F 13/49* (2006.01)  
*B32B 5/02* (2006.01)  
*B23B 7/12* (2006.01)  
*B32B 25/10* (2006.01)  
*B32B 27/08* (2006.01)  
*B32B 27/12* (2006.01)  
*B32B 27/32* (2006.01)  
(96) 18.08.2015  
(96) 15836776.3  
(73) Nitto Denko Corporation, Ibaraki-shi, Osaka 567-8680, JP  
(72) IKISHIMA, Shinsuke, Ibaraki-shi Osaka 567-8680, JP  
UCHIDA, Shou, Ibaraki-shi Osaka 567-8680, JP  
KONDOU, Hiroyuki, Ibaraki-shi Osaka 567-8680, JP  
(54) **Elastický vrstvený materiál a výrobek obsahující elastický vrstvený materiál**  
(32) 2014171313  
(31) 26.08.2014  
(33) JP  
(86) PCT/JP2015/073102  
(87) WO 2016/031620  
(74) Rott, Růžička & Guttman a spol., Vyskočilova 1566, Praha 4, Michle, 14000

(97) **EP 3194389**  
(47) 07.08.2019  
(97) 24.03.2016  
(51) *C07D 403/04* (2006.01)  
*C07D 403/14* (2006.01)  
*A61K 31/4353* (2006.01)  
*A61P 29/00* (2006.01)  
*A61P 35/00* (2006.01)  
*A61P 37/00* (2006.01)  
(96) 17.09.2015  
(96) 15770605.2  
(73) PROXIMAGEN, LLC, Plymouth, MN 55441, US  
(72) PATIENT, Lee, London EC1M 3LN, GB  
SIMPSON, Iain, London EC1M 3LN, GB  
SAVORY, Edward, London EC1M 3LN, GB  
(54) **SSAO inhibitory odvozené od imidazo[4,5-C]pyridinu**  
(32) 201416444  
(31) 17.09.2014  
(33) GB

(86) PCT/GB2015/052691  
(87) WO 2016/042332  
(74) Všečeka Zelený Švorčík Kalenský a partneři, advokátní a patentová kancelář, JUDr. Michal Havlík, Hálkova 1406/2, Praha 2, Nové Město, 12000

(97) **EP 3206518**  
(47) 14.08.2019  
(97) 21.04.2016  
(51) *A41B 11/00* (2006.01)  
*A43B 17/00* (2006.01)  
*A41B 11/12* (2006.01)  
(96) 06.10.2015  
(96) 15775682.6  
(73) Steps Holding B.V., 5091 BK Oost West en Middelbeers, NL  
(72) VAN TIEL, Cornelius Hendrikus Nicolaas, NL-5091 KK Middelbeers, NL  
VAN TIEL, Wilhelmus Jacobus Cornelius, NL-5091 BG Middelbeers, NL  
(54) **Ponožka footlet stejně jako způsob výroby takové ponožky footlet**  
(32) 2013644  
(31) 17.10.2014  
(33) NL  
(86) PCT/EP2015/073019  
(87) WO 2016/058864  
(74) Všečeka Zelený Švorčík Kalenský a partneři, advokátní a patentová kancelář, JUDr. Michal Havlík, Hálkova 1406/2, Praha 2, Nové Město, 12000

(97) **EP 3207124**  
(47) 26.06.2019  
(97) 21.04.2016  
(51) *C12N 5/074* (2010.01)  
*C12N 5/00* (2006.01)  
(96) 15.10.2015  
(96) 15787382.9  
(73) Regeneron Pharmaceuticals, Inc., Tarrytown, NY 10591, US  
(72) KUNO, Junko, Tarrytown, New York 10591, US  
AUERBACH, Wojtek, Tarrytown, New York 10591, US  
VALENZUELA, David M., Tarrytown, New York 10591, US  
(54) **Způsoby a kompozice pro tvorbu nebo udržování pluripotentních buněk**  
(32) 201462064384 P  
(31) 15.10.2014  
(33) US  
(86) PCT/US2015/055776  
(87) WO 2016/061374  
(74) ŽOVICOVÁ & ŽOVIC IP, s.r.o., Záhradnícka 36, Bratislava, 82108

(97) **EP 3209785**  
(47) 31.07.2019  
(97) 28.04.2016  
(51) *C12N 15/90* (2006.01)  
*C12N 15/85* (2006.01)  
(96) 21.10.2015  
(96) 15797495.7  
(73) Regeneron Pharmaceuticals, Inc., Tarrytown, NY 10591-6707, US  
(72) SHEN, Ying, Tarrytown, New York 10591-6707, US  
BURAKOV, Darya, Yonkers, New York 10705, US  
CHEN, Gang, Tarrytown, New York 10591-6707, US  
FANDL, James P., Tarrytown, New York 10591-6707, US  
(54) **Nové místa integrace u CHO a jejich použití**  
(32) 201462067774 P  
(31) 23.10.2014  
(33) US  
(86) PCT/US2015/056653  
(87) WO 2016/064999  
(74) A. Holas & partner Patentová a známková kancelář, Ing. Mgr. Hana Holasová, Křížová 105/4, Brno, 60300

(97) **EP 3216412**  
(47) 05.06.2019  
(97) 13.09.2017  
(51) *A61B 18/14* (2006.01)  
(96) 24.01.2017  
(96) 17152786.4  
(73) Biosense Webster (Israel) Ltd., 2066717 Yokneam, IL



- (72) GOVARI, Assaf, Yokneam 2066717, IL  
EPHRATH, Yaron, Yokneam 2066717, IL  
ALTMAN, Andres Claudio, Yokneam 2066717, IL  
ZILBERMAN, Israel, Yokneam 2066717, IL
- (54) **Teplotně řízená ablace s krátkou dobou trvání**
- (32) 201662286534 P, 201615179129  
(31) 25.01.2016, 10.06.2016  
(33) US, US
- (74) Všeťečka Zelený Švorčík Kalenský a partneři, advokátní a patentová kancelář, JUDr. Michal Havlík, Hálkova 1406/2, Praha 2, Nové Město, 12000
- 
- (97) **EP 3224256**  
(47) 03.07.2019  
(97) 02.06.2016  
(51) **C07D 401/14** (2006.01)  
**C07D 413/14** (2006.01)  
**A61K 31/415** (2006.01)  
**A61K 31/454** (2006.01)  
**A61K 31/4709** (2006.01)  
**A61K 31/497** (2006.01)  
**A61K 31/506** (2006.01)  
**C07D 231/14** (2006.01)  
**C07D 401/06** (2006.01)  
**C07D 401/10** (2006.01)  
**C07D 403/10** (2006.01)  
**C07D 409/14** (2006.01)  
(96) 26.11.2015  
(96) 15804210.1  
(73) Kalvista Pharmaceuticals Limited, Porton Down Wiltshire SP4 0BF, GB  
(72) DAVIE, Rebecca Louise, Wiltshire SP4 0BF, GB  
EDWARDS, Hannah Joy, Wiltshire SP4 0BF, GB  
EVANS, David Michael, Wiltshire SP4 0BF, GB  
HODGSON, Simon Teanby, Bedfordshire MK45 2NR, GB
- (54) **N-(het)arylmethyl)-heteroaryl-karboxamidové sloučeniny jako inhibitory plazmatického kalikreinu**
- (32) 201421083  
(31) 27.11.2014  
(33) GB  
(86) PCT/GB2015/053615  
(87) WO 2016/083820  
(74) Všeťečka Zelený Švorčík Kalenský a partneři, advokátní a patentová kancelář, JUDr. Michal Havlík, Hálkova 1406/2, Praha 2, Nové Město, 12000
- 
- (97) **EP 3225948**  
(47) 17.07.2019  
(97) 04.10.2017  
(51) **F28F 7/02** (2006.01)  
**F28F 9/02** (2006.01)  
(96) 31.03.2016  
(96) 16163349.0  
(73) Alfa Laval Corporate AB, 221 00 Lund, SE  
(72) WALTER, Kristian, SE-247 99 GENARP, SE  
BERTILSSON, Klas, SE-241 93 ESLÖV, SE  
STRÖMER, Fredrik, SE-244 36 Kävlinge, SE
- (54) **Výměník tepla**
- (74) PATENTSERVIS Praha a.s., Na Podkovce 281/10, Praha 4, Podolí, 14700
- 
- (97) **EP 3226560**  
(47) 04.09.2019  
(97) 04.10.2017  
(51) **H04N 19/176** (2014.01)  
**H04N 19/61** (2014.01)  
**H04N 19/82** (2014.01)  
**H04N 19/11** (2014.01)  
**H04N 19/593** (2014.01)  
(96) 14.07.2011  
(96) 17170581.7  
(73) NTT DoCoMo, Inc., Tokyo 100-6150, JP  
(72) BOSSEN, Frank Jan, Palo Alto, CA 94304, US  
TAN, Thiow Keng, 808379 Singapore, SG
- (54) **Intra predikce s nízkou složitostí pro kódování videa**
- (32) 364322 P, 388541 P  
(31) 14.07.2010, 30.09.2010  
(33) US, US
- (74) Všeťečka Zelený Švorčík Kalenský a partneři, advokátní a patentová kancelář, JUDr. Michal Havlík, Hálkova 1406/2, Praha 2, Nové Město, 12000
- 
- (97) **EP 3229976**  
(47) 08.05.2019  
(97) 16.06.2016  
(51) **B05D 5/06** (2006.01)  
**B05D 7/16** (2006.01)  
**C08G 18/75** (2006.01)  
**C08G 18/76** (2006.01)  
**C08G 18/08** (2006.01)  
**C08G 18/12** (2006.01)  
**C09D 175/06** (2006.01)  
(96) 18.11.2015  
(96) 15798385.9  
(73) BASF Coatings GmbH, 48165 Münster, DE  
(72) REUTER, Hardy, 48167 Münster, DE  
BLOHM, Matthias, 48165 Münster, DE  
ZIHANG, Thomas, 48324 Sendenhorst, DE  
STEINMETZ, Bernhard, 97535 Rüttschenhausen, DE  
JANKOWSKI, Peggy, 97261 Güntersleben, DE  
EIERHOFF, Dirk, 48163 Münster, DE
- (54) **Vodná disperze polyuretanu a polymočoviny a vodný základní lak obsahující disperzi**
- (32) 14196885  
(31) 09.12.2014  
(33) EP  
(86) PCT/EP2015/076908  
(87) WO 2016/091546  
(74) Všeťečka Zelený Švorčík Kalenský a partneři, advokátní a patentová kancelář, JUDr. Petr Kalenský, advokát, Hálkova 1406/2, Praha 2, 12000
- 
- (97) **EP 3231405**  
(47) 21.08.2019  
(97) 18.10.2017  
(51) **A61F 13/42** (2006.01)  
**G08B 31/00** (2006.01)  
(96) 15.04.2016  
(96) 16165643.4  
(73) Reifenhäuser GmbH & Co. KG Maschinenfabrik, 53844 Troisdorf, DE  
(72) Kunze, Bernd, 53773 Hennef, DE  
Pomp, Philipp, 53359 Rheinbach, DE  
Fett, Thomas, 53840 Troisdorf, DE  
Rösner, Andreas, 53113 Bonn, DE
- (54) **Způsob předpovědi vyměšování, jakož i příslušné zařízení**
- (74) Čermák a spol., JUDr. Karel Čermák Ph.D., LL.M., Elišky Peškové 735/15, Praha 5, Smíchov, 15000
- 
- (97) **EP 3233110**  
(47) 01.05.2019  
(97) 23.06.2016  
(51) **A61K 38/46** (2006.01)  
**A61K 38/12** (2006.01)  
**A61P 35/02** (2006.01)  
**A61P 35/04** (2006.01)  
**C12N 9/18** (2006.01)  
(96) 18.12.2015  
(96) 15816833.6  
(73) Neuro-Bio Ltd, Abingdon, Oxfordshire OX14 3DB, GB  
(72) GREENFIELD, Susan Adele, Abingdon Oxfordshire OX14 3DB, GB  
PEPPER, Christopher, Cardiff South Glamorgan CF14 4XN, GB
- (54) **Cyklický C-terminální peptid acetylcholinesterázy pro léčbu nebo prevenci nádorového onemocnění nebo metastáz**
- (32) 201422715, 201508480  
(31) 19.12.2014, 18.05.2015  
(33) GB, GB  
(86) PCT/GB2015/054068  
(87) WO 2016/097753  
(74) ŽOVICOVÁ & ŽOVIC IP, s.r.o., Záhradnícka 36, Bratislava, 82108
- 
- (97) **EP 3233729**  
(47) 21.08.2019  
(97) 23.06.2016  
(51) **C01B 33/107** (2006.01)  
**C07F 7/21** (2006.01)

**C07F 7/08** (2006.01)  
(96) 08.12.2015  
(96) 15841039.9  
(73) Evonik Degussa GmbH, 45128 Essen, DE  
(72) WAGNER, Matthias, 61194 Niddatal, DE  
LERNER, Hans-Wolfram, 61440 Oberursel, DE  
TILLMANN, Jan, 80798 München, DE  
MOXTER, Maximilian, 64546 Mörfelden-Walldorf, DE  
(54) **Způsob výroby perhalogenovaného cyklohexasilanového aniontu**  
(32) 102014118658, 102015105690  
(31) 15.12.2014, 14.04.2015  
(33) DE, DE  
(86) PCT/DE2015/100522  
(87) WO 2016/095898  
(74) Traplová Hakr Kubát, advokátní a patentová kancelář, ing. Eduard Hakr  
patentový zástupce, Přístavní 24, Praha 7, 17000

(97) **EP 3237442**  
(47) 10.07.2019  
(97) 30.06.2016  
(51) **C07K 14/705** (2006.01)  
**C07K 16/28** (2006.01)  
**C07K 16/30** (2006.01)  
**C12N 5/0783** (2010.01)  
(96) 23.12.2015  
(96) 15817520.8  
(73) UCL Business PLC, London W1T 4TP, GB  
Autolus Limited, London W12 7RZ, GB  
(72) PULÉ, Martin, London W1T 4TP, GB  
CORDOBA, Shaun, London W1T 4TP, GB  
ONUOHA, Shimobi, London W1T 4TP, GB  
THOMAS, Simon, London W1T 4TP, GB  
(54) **Buňka**  
(32) 201423172  
(31) 24.12.2014  
(33) GB  
(86) PCT/GB2015/054137  
(87) WO 2016/102965  
(74) Traplová Hakr Kubát, advokátní a patentová kancelář, Ing. Eduard Hakr  
patentový zástupce, Přístavní 24, Praha 7, 17000

(97) **EP 3241576**  
(47) 24.07.2019  
(97) 08.11.2017  
(51) **A61M 1/34** (2006.01)  
**A61M 1/36** (2006.01)  
**B01J 20/28** (2006.01)  
**B01J 20/20** (2006.01)  
**B01J 20/26** (2006.01)  
**B01J 20/30** (2006.01)  
**B01J 20/32** (2006.01)  
**C01B 32/354** (2017.01)  
**C01B 32/372** (2017.01)  
(96) 07.11.2012  
(96) 17176952.4  
(73) Delcath Systems, Inc., New York, NY 10019, US  
(72) JOHNSTON, Daniel S., Trappe, PA 19426, US  
CHAMMAS, Jacques, Walpole, MA 02081, US  
APPLING, William M., Granville, NY 12832, US  
BARTON, Samantha, Hudson Falls, NY 12839, US  
(54) **Přístroj pro odstraňování chemoterapeutických sloučenin z krve**  
(32) 201161556819 P  
(31) 07.11.2011  
(33) US  
(74) A. Holas & partner Patentová a známková kancelář, Ing. Mgr. Hana  
Holasová, Křížová 105/4, Brno, 60300

(97) **EP 3250719**  
(47) 04.09.2019  
(97) 04.08.2016  
(51) **C21D 8/06** (2006.01)  
**C21D 9/52** (2006.01)  
**C22C 38/02** (2006.01)  
**C22C 38/04** (2006.01)  
**C22C 38/08** (2006.01)  
**C22C 38/18** (2006.01)

**C22C 38/34** (2006.01)  
**C21D 1/25** (2006.01)  
(96) 28.01.2016  
(96) 16701674.0  
(73) NV Bekaert SA, 8550 Zwevegem, BE  
(72) MESPLONT, Christophe, 59420 Mouvaux, FR  
TEMPELAERE, Geert, 8570 Gijzelbrechtegem, BE  
VAN HAVER, Wim, 9880 Aalter, BE  
DE CLERCQ, Maarten, 9921 Vinderhout, BE  
(54) **Ocelový drát s vysokou pevností v tahu**  
(32) 15153145  
(31) 30.01.2015  
(33) EP  
(86) PCT/EP2016/051765  
(87) WO 2016/120366  
(74) Traplová Hakr Kubát, advokátní a patentová kancelář, ing. Eduard Hakr  
patentový zástupce, Přístavní 24, Praha 7, 17000

(97) **EP 3251788**  
(47) 07.08.2019  
(97) 06.12.2017  
(51) **B23Q 1/03** (2006.01)  
**B23F 1/00** (2006.01)  
**B23Q 1/26** (2006.01)  
**B23Q 1/76** (2006.01)  
**B23Q 16/02** (2006.01)  
**B23Q 5/34** (2006.01)  
**B23Q 16/00** (2006.01)  
(96) 01.06.2017  
(96) 17174067.3  
(73) VOLLMER WERKE Maschinenfabrik GmbH, 88400 Biberach/Riss, DE  
(72) BERGBAUR, Michael, 8322 Graberberg/St. Marein b. Graz, AT  
(54) **Zařízení k podepření obrobku, který se má obrábět**  
(32) 102016006889  
(31) 03.06.2016  
(33) DE  
(74) Všetečka Zelený Švorčík Kalenský a partneři, advokátní a patentová  
kancelář, JUDr. Michal Havlík, Hájkova 1406/2, Praha 2, Nové Město,  
12000

(97) **EP 3256708**  
(47) 22.05.2019  
(97) 18.08.2016  
(51) **F02C 6/06** (2006.01)  
**F02C 6/08** (2006.01)  
**F01B 17/02** (2006.01)  
(96) 27.01.2016  
(96) 16719003.2  
(73) KOLEV, Nikola, Varna 9005, BG  
(72) KOLEV, Nikola, Varna 9005, BG  
(54) **Modulární komplex pro výrobu energie spalováním kapalných a  
plynných paliv**  
(32) 11192715  
(31) 10.02.2015  
(33) BG  
(86) PCT/BG2016/000003  
(87) WO 2016/127228  
(74) INPARTNERS GROUP, Ing. Dušan Kendereški, Tuřanka 1519/115a,  
Brno, Slatina, 62700

(97) **EP 3268535**  
(47) 19.06.2019  
(97) 15.09.2016  
(51) **D21F 5/02** (2006.01)  
**D21F 5/18** (2006.01)  
(96) 09.03.2016  
(96) 16717703.9  
(73) A. Celli Paper S.p.A., 55012 Tassignano Capannori, LU, IT  
(72) SORRENTINO, Salvatore, 10064 Pinerolo (TO), IT  
ANTONINI, Giuseppe, 55049 Viareggio, IT  
(54) **Sušicí válec Yankee s řízenou teplotní roztažností**  
(32) PI20150018  
(31) 12.03.2015  
(33) IT

(86) PCT/IB2016/051319  
(87) WO 2016/142868  
(74) ŽOVICOVÁ & ŽOVIC IP, s.r.o., Záhradnícka 36, Bratislava, 82108

(97) **EP 3271534**  
(47) 02.10.2019  
(97) 22.09.2016  
(51) **E05B 77/38** (2014.01)  
**E05B 77/40** (2014.01)  
(96) 15.03.2016  
(96) 16720331.4  
(73) Kiekert AG, 42579 Heiligenhaus, DE  
(72) DRAGON, Marek, 51545 Waldbröl, DE  
(54) **Zámek dveří motorového vozidla**  
(32) 102015103818  
(31) 16.03.2015  
(33) DE  
(86) PCT/DE2016/100119  
(87) WO 2016/146110  
(74) Rott, Růžička & Guttman a spol., Vyskočilova 1566, Praha 4, Michle, 14000

(97) **EP 3273031**  
(47) 03.07.2019  
(97) 24.01.2018  
(51) **F02C 3/107** (2006.01)  
**F02C 3/14** (2006.01)  
**F02C 6/20** (2006.01)  
**F02C 7/32** (2006.01)  
**F01D 5/02** (2006.01)  
(96) 19.07.2017  
(96) 17182076.4  
(73) Pratt & Whitney Canada Corp., Longueuil, Québec J4G 1A1, CA  
(72) LEFEBVRE, Guy, Longueuil, Québec J4G 1A1, CA  
PIETROBON, John, Longueuil, Québec J4G 1A1, CA  
(54) **Architektura hřídele motoru s plynovou turbínou a související způsob rozložení**  
(32) 201662363955 P, 201662363956 P, 201662363952 P, 201662363949 P, 201662363947 P, 201615384959, 201715407423, 201715407414, 201715407445, 201715407439  
(31) 19.07.2016, 19.07.2016, 19.07.2016, 19.07.2016, 19.07.2016, 20.12.2016, 17.01.2017, 17.01.2017, 17.01.2017, 17.01.2017  
(33) US, US, US, US, US, US, US, US, US  
(74) Všeťečka Zelený Švorčík Kalenský a partneři, advokátní a patentová kancelář, JUDr. Michal Havlík, Hálkova 1406/2, Praha 2, Nové Město, 12000

(97) **EP 3274483**  
(47) 24.07.2019  
(97) 29.09.2016  
(51) **C22C 38/04** (2006.01)  
**C22C 38/12** (2006.01)  
**C22C 38/22** (2006.01)  
**C22C 38/26** (2006.01)  
**C22C 38/28** (2006.01)  
**C22C 38/32** (2006.01)  
**C22C 38/38** (2006.01)  
(96) 23.03.2016  
(96) 16718723.6  
(73) ArcelorMittal, 1160 Luxembourg, LU  
(72) PERROT-SIMONETTA, Marie-Thérèse, 57700 Neufchef, FR  
RESIAK, Bernard, 57140 Saulny, FR  
VOLL, Ulrich, 47239 Duisburg, DE  
(54) **Díly s bainitickou strukturou s vysokými pevnostními vlastnostmi a způsob výroby**  
(32) PCT/IB2015/000384  
(31) 23.03.2015  
(33) IB  
(86) PCT/IB2016/000343  
(87) WO 2016/151390  
(74) A. Holas & partner Patentová a známková kancelář, Ing. Mgr. Hana Holasová, Křížová 105/4, Brno, 60300

(97) **EP 3274518**  
(47) 24.07.2019  
(97) 29.09.2016

(51) **E04D 13/00** (2006.01)  
**G01M 3/16** (2006.01)  
(96) 23.03.2016  
(96) 16716708.9  
(73) ABS Infradvies B.V., 8102 GK Raalte, NL  
(72) BRUINS SLOT, Albert, 8102 ME Raalte, NL  
APPELS, Christiaan Leendert, 8749 GP Pingjum, NL  
(54) **Systém detekce netěsností střechy**  
(32) 1041237  
(31) 23.03.2015  
(33) NL  
(86) PCT/NL2016/000007  
(87) WO 2016/153337  
(74) A. Holas & partner Patentová a známková kancelář, Ing. Mgr. Hana Holasová, Křížová 105/4, Brno, 60300

(97) **EP 3280811**  
(47) 31.07.2019  
(97) 13.10.2016  
(51) **C12P 17/16** (2006.01)  
**C12P 1/04** (2006.01)  
**D06M 16/00** (2006.01)  
**D06P 5/15** (2006.01)  
(96) 12.05.2016  
(96) 16723798.1  
(73) Colorifix Limited, Norwich NR4 7GJ, GB  
(72) NUGENT, David Glen Hastie, Highfields Caldecote Cambridge CB23 7ZW, GB  
YARKONI, Orr, Cambridge CB1 3FA, GB  
AJIOKA, James, Cambridge CB2 0RB, GB  
(54) **Způsob barvení textilií za použití mikroorganismů**  
(86) PCT/GB2016/000098  
(87) WO 2016/162657  
(74) FAJNOR IP s.r.o., Pobřežní 249/46, Praha 8, Karlín, 18600

(97) **EP 3284700**  
(47) 05.06.2019  
(97) 21.02.2018  
(51) **B65D 83/04** (2006.01)  
**A61J 7/00** (2006.01)  
(96) 24.07.2013  
(96) 17187220.3  
(73) Dosentrx Ltd., 9980101 Bet Shemesh, IL  
(72) PAZ, Ilan, 90433 Alon Shvut, IL  
(54) **Zásobník pro obsazení a výdej pevných léčivých tablet**  
(32) 22118612, 22607413  
(31) 30.07.2012, 30.04.2013  
(33) IL, IL  
(74) Všeťečka Zelený Švorčík Kalenský a partneři, advokátní a patentová kancelář, JUDr. Michal Havlík, Hálkova 1406/2, Praha 2, Nové Město, 12000

(97) **EP 3288815**  
(47) 08.05.2019  
(97) 03.11.2016  
(51) **B62D 5/04** (2006.01)  
**H02P 25/22** (2006.01)  
**H02P 29/02** (2016.01)  
(96) 10.08.2015  
(96) 15756572.2  
(73) ThyssenKrupp Presta AG, 9492 Eschen, LI  
thyssenkrupp AG, 45143 Essen, DE  
(72) FÜZES, Gergely, 1149 Budapest, HU  
KONFÁR, Attila Zoltán, 1096 Budapest, HU  
(54) **Elektromechanický systém posilovače řízení**  
(32) 102015208081, 102015213304  
(31) 30.04.2015, 15.07.2015  
(33) DE, DE  
(86) PCT/EP2015/068379  
(87) WO 2016/173680  
(74) Všeťečka Zelený Švorčík Kalenský a partneři, advokátní a patentová kancelář, JUDr. Michal Havlík, Hálkova 1406/2, Praha 2, Nové Město, 12000

(97) **EP 3294507**  
(47) 03.07.2019

(97) 17.11.2016  
(51) **B27C 5/08** (2006.01)  
**B27M 1/08** (2006.01)  
**B05C 1/00** (2006.01)  
**B27N 7/00** (2006.01)  
(96) 11.05.2015  
(96) 15730534.3  
(73) ULMADAN-R.D. APS, 5300 Kerteminde, DK  
(72) NØRSKOV LAURSEN, Uffe, DK-5300 Kerteminde, DK  
DAHL, Tom, DK-8600 Silkeborg, DK  
(54) **Způsob kontinuálního zpracování okrajů desek a zařízení pro zpracování okrajů**  
(86) PCT/IB2015/053450  
(87) WO 2016/181184  
(74) KOREJZOVA LEGAL v.o.s., JUDr. Petra Sauvage de Brantes, Korunní 810/104, Praha 10, Vinohrady, 10100

(97) **EP 3296603**  
(47) 03.07.2019  
(97) 21.03.2018  
(51) **F16K 37/00** (2006.01)  
**F16K 31/04** (2006.01)  
**F16K 31/53** (2006.01)  
**F01L 1/20** (2006.01)  
(96) 06.09.2017  
(96) 17189568.3  
(73) Danfoss A/S, 6430 Nordborg, DK  
(72) Podrzaj, Gregor, 1315 Velike Lasce, SI  
Saponia, Zoran, 1260 Ljubljana-Polje, SI  
(54) **Přídavné zařízení ventilu, ventil a způsob ovládání ventilu**  
(32) 201600544  
(31) 16.09.2016  
(33) DK  
(74) Traplová Hakr Kubát, advokátní a patentová kancelář, ing. Eduard Hakr patentový zástupce, Přístavní 24, Praha 7, 17000

(97) **EP 3297631**  
(47) 04.09.2019  
(97) 24.11.2016  
(51) **A61K 31/5383** (2006.01)  
**A61P 5/24** (2006.01)  
**A61P 43/00** (2006.01)  
(96) 16.05.2016  
(96) 16723107.5  
(73) NeRRe Therapeutics Limited, Stevenage, Hertfordshire SG1 2FX, GB  
(72) TROWER, Mike, Stevenage Hertfordshire SG1 2FX, GB  
(54) **Antagonista receptoru NK-1/NK-3 pro léčbu návalů horka**  
(32) 201562162870 P  
(31) 18.05.2015  
(33) US  
(86) PCT/EP2016/060945  
(87) WO 2016/184829  
(74) Traplová Hakr Kubát, advokátní a patentová kancelář, ing. Eduard Hakr patentový zástupce, Přístavní 24, Praha 7, 17000

(97) **EP 3303741**  
(47) 02.10.2019  
(97) 08.12.2016  
(51) **E05B 77/26** (2014.01)  
**E05B 81/14** (2014.01)  
**E05B 81/66** (2014.01)  
**E05B 81/20** (2014.01)  
(96) 11.05.2016  
(96) 16735985.0  
(73) Kiekert AG, 42579 Heiligenhaus, DE  
(72) BARMSCHIEDT, Christian, 47178 Duisburg, DE  
(54) **Uzávěr dveří motorového vozidla**  
(32) 102015108738  
(31) 02.06.2015  
(33) DE  
(86) PCT/DE2016/100213  
(87) WO 2016/192707  
(74) Rott, Růžička & Guttman a spol., Vyskočilova 1566, Praha 4, Michle, 14000

(97) **EP 3307478**  
(47) 07.08.2019  
(97) 15.12.2016  
(51) **B23Q 9/00** (2006.01)  
(96) 09.06.2016  
(96) 16733206.3  
(73) Watch Out SA, 1204 Genève, CH  
(72) JACOT, Philippe, 2022 Bevaix, CH  
LAPORTE, Sébastien, 74300 Thyez, FR  
(54) **Obráběcí jednotka s pohyblivým vozíkem**  
(32) 8342015  
(31) 11.06.2015  
(33) CH  
(86) PCT/IB2016/053386  
(87) WO 2016/199048  
(74) FISCHER & PARTNER IP s.r.o., Na hrobcí 294/5, Praha 2, Nové Město, 12800

(97) **EP 3310468**  
(47) 28.08.2019  
(97) 22.12.2016  
(51) **B01F 3/18** (2006.01)  
**B01F 15/04** (2006.01)  
**B01F 13/10** (2006.01)  
**B29B 7/60** (2006.01)  
**G05D 11/13** (2006.01)  
**B29C 48/285** (2019.01)  
(96) 06.06.2016  
(96) 16744901.6  
(73) Dersjant, Gerhard Cornelis, 8601 VB Sneek, NL  
(72) Dersjant, Gerhard Cornelis, 8601 VB Sneek, NL  
(54) **Míchací jednotka pro míchání materiálů a způsob míchání**  
(32) 2014979  
(31) 17.06.2015  
(33) NL  
(86) PCT/NL2016/050403  
(87) WO 2016/204605  
(74) PATENTSERVIS Praha a.s., Na Podkovce 281/10, Praha 4, Podolí, 14700

(97) **EP 3310523**  
(47) 26.06.2019  
(97) 22.12.2016  
(51) **B23K 26/08** (2014.01)  
**B23K 26/38** (2014.01)  
(96) 13.06.2016  
(96) 16735695.5  
(73) Adige S.p.A., 38056 Levico Terme (TN), IT  
(72) GALVAGNINI, Paolo, I-38060 Nogaredo (Trento), IT  
MICHELI, Carlo, I-38040 Lona Lases (Trento), IT  
NICOLETTI, Sergio, I-38056 Levico Terme (Trento), IT  
VAN OPBERGEN, Martijn, I-38045 Civezzano (Trento), IT  
(54) **Stroj pro laserové obrábění profilů a způsob pro provádění nakloněné řezací operace na profilu pomocí tohoto stroje**  
(32) UB20151412  
(31) 16.06.2015  
(33) IT  
(86) PCT/IB2016/053464  
(87) WO 2016/203357  
(74) Traplová Hakr Kubát, advokátní a patentová kancelář, ing. Eduard Hakr patentový zástupce, Přístavní 24, Praha 7, 17000

(97) **EP 3312302**  
(47) 10.07.2019  
(97) 25.04.2018  
(51) **C23C 18/12** (2006.01)  
(96) 11.05.2017  
(96) 17170573.4  
(73) SEPIES GmbH, 85591 Vaterstetten, DE  
(72) PISSLINGER-SCHWEIGER, Siegfried, 85591 Vaterstetten, DE  
DR. BÖHME, Olaf, 85435 Erding, DE  
(54) **Způsob výroby skleněné vrstvy na substrátu**  
(32) 16002244  
(31) 19.10.2016  
(33) EP

(74) Všeťečka Zelený Švorčík Kalenský a partneři, advokátní a patentová kancelář, JUDr. Michal Havlík, Hálkova 1406/2, Praha 2, Nové Město, 12000

(97) **EP 3316249**

(47) 19.06.2019

(97) 02.05.2018

(51) **G10B 3/08** (2006.01)

**G10H 1/44** (2006.01)

(96) 19.10.2017

(96) 17020483.8

(73) Sulz, Clemens, 3701 Grossweikersdorf, AT

(72) Sulz, Clemens, 3701 Grossweikersdorf, AT

(54) **Ladící zařízení varhanní píšťaly**

(32) 509802016

(31) 25.10.2016

(33) AT

(74) ŽOVICOVÁ & ŽOVIC IP, s.r.o., Záhradnícka 36, Bratislava, 82108

(97) **EP 3319228**

(47) 10.07.2019

(97) 09.05.2018

(51) **H02S 30/10** (2014.01)

**H02S 20/23** (2014.01)

**F24S 25/20** (2018.01)

**F24S 25/67** (2018.01)

**F24S 25/632** (2018.01)

**F24S 20/67** (2018.01)

(96) 07.11.2017

(96) 17001817.0

(73) Solarstone OÜ, 71004 Viljandi maakond, EE

(72) Jürimäe, Mattis, 61708 Tartu maakond, EE

Kukk, Mait, 69602 Viljandi maakond, EE

Aednik, Silver, 50406 Tartu maakond, EE

(54) **Integrovaný solární panel k taškové střeše**

(32) 201600048

(31) 08.11.2016

(33) EE

(74) Rott, Růžička & Guttman a spol., Vyskočilova 1566, Praha 4, Michle, 14000

(97) **EP 3319864**

(47) 17.04.2019

(97) 12.01.2017

(51) **B62D 5/04** (2006.01)

**H01F 38/42** (2006.01)

**H01F 3/14** (2006.01)

(96) 08.07.2015

(96) 15735684.1

(73) ThyssenKrupp Presta AG, 9492 Eschen, LI

thyssenkrupp AG, 45143 Essen, DE

(72) BARANYAI, Zoltán, 2053 Herceghalom, HU

(54) **Dvojité použití jádra induktoru v napájecích zdrojích**

(86) PCT/EP2015/065586

(87) WO 2017/005320

(74) Všeťečka Zelený Švorčík Kalenský a partneři, advokátní a patentová kancelář, JUDr. Michal Havlík, Hálkova 1406/2, Praha 2, Nové Město, 12000

(97) **EP 3325184**

(47) 04.09.2019

(97) 26.01.2017

(51) **B08B 9/42** (2006.01)

(96) 18.07.2016

(96) 16739182.0

(73) Kronos AG, 93073 Neutraubling, DE

(72) EIDENSCHINK, Michael, 93073 Neutraubling, DE

(54) **Zařízení k přijetí lahve se třmenovým uzávěrem v čistícím stroji a čistící stroj k čištění lahve se třmenovým uzávěrem**

(32) 202015103772 U

(31) 17.07.2015

(33) DE

(86) PCT/EP2016/067036

(87) WO 2017/013055

(74) Všeťečka Zelený Švorčík Kalenský a partneři, advokátní a patentová kancelář, JUDr. Michal Havlík, Hálkova 1406/2, Praha 2, Nové Město, 12000

(97) **EP 3325623**

(47) 05.06.2019

(97) 26.01.2017

(51) **C12N 15/117** (2010.01)

**A61K 31/00** (2006.01)

**A61K 31/713** (2006.01)

**C12N 15/11** (2006.01)

(96) 22.07.2016

(96) 16744699.6

(73) Institut Curie, 75248 Paris Cedex 05, FR

Centre National de la Recherche Scientifique, 75016 Paris, FR

ONXEO, 75015 Paris, FR

Institut National de la Santé et de la Recherche Médicale, 75013 Paris, FR

Université Paris-Sud 11, 91405 Orsay Cedex, FR

(72) DUTREIX, Marie, 94240 L'Hay-les Roses, FR

JDEY, Wael, 91160 Longjumeau, FR

(54) **Použití kombinace molekuly dbait a inhibitorů parp k léčbě rakoviny**

(32) 15306201, 16166674

(31) 23.07.2015, 22.04.2016

(33) EP, EP

(86) PCT/EP2016/067479

(87) WO 2017/013237

(74) Všeťečka Zelený Švorčík Kalenský a partneři, advokátní a patentová kancelář, JUDr. Michal Havlík, Hálkova 1406/2, Praha 2, Nové Město, 12000

(97) **EP 3325745**

(47) 26.06.2019

(97) 02.02.2017

(51) **E05D 15/06** (2006.01)

**E06B 3/46** (2006.01)

(96) 22.07.2016

(96) 16760205.1

(73) Selvaag Gruppen AS, 0311 Oslo, NO

(72) SELVAAG, Ole Gunnar, 0252 Oslo, NO

(54) **Uspořádání s posuvnými dveřmi**

(32) 20150964

(31) 24.07.2015

(33) NO

(86) PCT/NO2016/050163

(87) WO 2017/018888

(74) Všeťečka Zelený Švorčík Kalenský a partneři, advokátní a patentová kancelář, JUDr. Michal Havlík, Hálkova 1406/2, Praha 2, Nové Město, 12000

(97) **EP 3328032**

(47) 10.07.2019

(97) 30.05.2018

(51) **H04L 29/08** (2006.01)

**H04L 12/26** (2006.01)

(96) 14.11.2017

(96) 17201518.2

(73) Solarwinds Worldwide, LLC, Austin, TX 78735, US

(72) Li, Na, Austin, Texas 78730, US

Li, Lan, Austin, Texas 78749, US

O'Brien, Chris, Austin, Texas 78739, US

(54) **Detekce síťového proxy serveru**

(32) 201615363660

(31) 29.11.2016

(33) US

(74) Rott, Růžička & Guttman a spol., Vyskočilova 1566, Praha 4, Michle, 14000

(97) **EP 3336054**

(47) 17.07.2019

(97) 20.06.2018

(51) **B67D 1/08** (2006.01)

**B67D 1/12** (2006.01)

(96) 13.12.2017

(96) 17206959.3

(73) Dominguez Rodríguez, Fernando, 31500 Tudela (Navarra), ES  
(72) Dominguez Rodríguez, Fernando, 31500 Tudela (Navarra), ES  
(54) **Odběrový ventil pro čepování nápojů**  
(32) 201631608  
(31) 16.12.2016  
(33) ES  
(74) ŽOVICOVÁ & ŽOVIC IP, s.r.o., Záhradnícka 36, Bratislava 82108

(97) **EP 3347353**  
(47) 17.07.2019  
(97) 16.03.2017  
(51) **C07D 403/12** (2006.01)  
**C07D 231/56** (2006.01)  
**C07D 403/14** (2006.01)  
**C07D 471/04** (2006.01)  
**A61K 31/437** (2006.01)  
**A61K 31/416** (2006.01)  
**A61P 11/00** (2006.01)  
**A61P 11/06** (2006.01)  
**A61P 11/08** (2006.01)  
**A61P 17/00** (2006.01)  
(96) 02.09.2016  
(96) 16759802.8  
(73) Boehringer Ingelheim International GmbH, 55216 Ingelheim am Rhein, DE  
(72) HOFFMANN, Matthias, 55216 Ingelheim Am Rhein, DE  
DAHMAN, Georg, 55216 Ingelheim Am Rhein, DE  
GNAMM, Christian, 55216 Ingelheim Am Rhein, DE  
FANDRICK, Daniel, Ridgefield, Connecticut 06877-0368, US  
SCOTT, John, Milton Park Abingdon OX14 4RZ, GB  
MCCARTHY, Clive, Milton Park Abingdon OX14 4RZ, GB  
(54) **Nové pyrazolyl-substituované heteroaryly a jejich použití jako léčiv**  
(32) 201562217269 P  
(31) 11.09.2015  
(33) US  
(86) PCT/EP2016/070729  
(87) WO 2017/042100  
(74) KOREJZOVA LEGAL v.o.s., JUDr. Petra Sauvage de Brantes, Korunní 810/104, Praha 10, Vinohrady, 10100

(97) **EP 3353486**  
(47) 04.09.2019  
(97) 30.03.2017  
(51) **F28F 17/00** (2006.01)  
**F28F 19/02** (2006.01)  
(96) 06.09.2016  
(96) 16766226.1  
(73) Linde Aktiengesellschaft, 80331 München, DE  
(72) EHEGARTNER, Florian, 84524 Neuötting, DE  
MCCAFFERY, John, 84489 Burghausen, DE  
(54) **Trubka pro přenos tepla, vzduchem vyhříváný výparník a postup pro výrobu trubky pro přenos tepla**  
(32) 15002747  
(31) 23.09.2015  
(33) EP  
(86) PCT/EP2016/001506  
(87) WO 2017/050418  
(74) Traplová Hakr Kubát, advokátní a patentová kancelář, ing. Eduard Hakr patentový zástupce, Přístavní 24, Praha 7, 17000

(97) **EP 3359563**  
(47) 31.07.2019  
(97) 13.04.2017  
(51) **C07K 14/725** (2006.01)  
**C07K 16/28** (2006.01)  
(96) 05.10.2016  
(96) 16777681.4  
(73) BIONTECH CELL & GENE THERAPIES GMBH, 55131 Mainz, DE  
TRON - TRANSLATIONALE ONKOLOGIE AN DER  
UNIVERSITÄTSMEDIZIN DER JOHANNES GUTENBERG-  
UNIVERSITÄT MAINZ GMBH, 55131 Mainz, DE  
(72) VOSS, Ralf Holger, 55218 Ingelheim, DE  
SAHIN, Ugur, 55116 Mainz, DE  
THEOBALD, Matthias, 55116 Mainz, DE  
SIMON, Petra, 55129 Mainz, DE  
BIRTEL, Matthias, 55118 Mainz, DE

(54) **Antigenní receptory a jejich použití**  
(32) PCT/EP2015/073156  
(31) 07.10.2015  
(33) EP  
(86) PCT/EP2016/073792  
(87) WO 2017/060300  
(74) ŽOVICOVÁ & ŽOVIC IP, s.r.o., Záhradnícka 36, Bratislava, 82108

(97) **EP 3359704**  
(47) 24.07.2019  
(97) 13.04.2017  
(51) **C23C 2/12** (2006.01)  
**B32B 15/01** (2006.01)  
**C21D 1/673** (2006.01)  
**C22C 21/10** (2006.01)  
(96) 30.09.2016  
(96) 16787554.1  
(73) ArcelorMittal, 1160 Luxembourg, LU  
(72) ALLELY, Christian, 57280 Maizières-lès-Metz, FR  
MACHADO AMORIM, Tiago, 57050 Longeville les Metz, FR  
CORLU, Beril, 9830 Sint-Martens-Latem, BE  
DE STRYCKER, Joost, 9240 Zele, BE  
(54) **Ocelový plech potažený kovovým povlakem na bázi hliníku a zahrnující titan**  
(32) PCT/IB2015/001773  
(31) 05.10.2015  
(33) IB  
(86) PCT/IB2016/001398  
(87) WO 2017/060763  
(74) A. Holas & partner Patentová a známková kancelář, Ing. Mgr. Hana Holasová, Křížová 105/4, Brno, 60300

(97) **EP 3359880**  
(47) 21.08.2019  
(97) 13.04.2017  
(51) **F23R 3/06** (2006.01)  
**F23R 3/50** (2006.01)  
**F23R 3/54** (2006.01)  
(96) 04.10.2016  
(96) 16787502.0  
(73) Safran Helicopter Engines, 64510 Bordes, FR  
(72) PASCAUD, Stéphane, 64000 Pau, FR  
TALIERCIO, Guillaume, 64110 Rontignon, FR  
(54) **Prstencová spalovací komora pro rotační lopatkový stroj**  
(32) 1559491  
(31) 06.10.2015  
(33) FR  
(86) PCT/FR2016/052539  
(87) WO 2017/060605  
(74) Vsetečka Zelený Švorčík Kalenský a partneři, advokátní a patentová kancelář, JUDr. Michal Havlík, Hálkova 1406/2, Praha 2, Nové Město, 12000

(97) **EP 3365472**  
(47) 19.06.2019  
(97) 27.04.2017  
(51) **C22C 21/02** (2006.01)  
**C22C 21/06** (2006.01)  
**C22F 1/043** (2006.01)  
**C22F 1/047** (2006.01)  
(96) 13.10.2016  
(96) 16781290.8  
(73) TRIMET Aluminium SE, 45356 Essen, DE  
(72) MATTHIES, Christiane, 46240 Bottrop, DE  
BEYER, Tobias, 45359 Essen, DE  
KOCH, Hubert, 46282 Dorsten, DE  
ROSEFORT, Marcel, 47051 Duisburg, DE  
(54) **Slitina hliníku**  
(32) 102015013540  
(31) 19.10.2015  
(33) DE  
(86) PCT/EP2016/001701  
(87) WO 2017/067647  
(74) Rott, Růžička & Guttman a spol., Vyskočilova 1566, Praha 4, Michle, 14000

(97) <b>EP 3368101</b>	
(47) 04.09.2019	
(97) 04.05.2017	
(51) <b>A61M 5/145</b>	(2006.01)
<b>A61M 5/20</b>	(2006.01)
<b>A61M 5/32</b>	(2006.01)
<b>A61M 5/315</b>	(2006.01)
<b>A61M 5/142</b>	(2006.01)
(96) 28.10.2016	
(96) 16788129.1	
(73) Amgen Inc., Thousand Oaks, California 91320-1799, US	
(72) KNUDSEN, Hans Stenberg, 2830 Virum, DK	
PLAMBECH, Christian, 2830 Virum, DK	
ØHLENSCHLÆGER, Rasmus, 2830 Virum, DK	
JØRGENSEN, Jørgen, 2820 Gentofte, DK	
(54) <b>Automatický vstříkovač na jedno použití</b>	
(32) 15191929	
(31) 28.10.2015	
(33) EP	
(86) PCT/EP2016/076156	
(87) WO 2017/072333	
(74) Traplová Hakr Kubát, advokátní a patentová kancelář, ing. Eduard Hakr patentový zástupce, Přístavní 24, Praha 7, 17000	

---

(97) <b>EP 3371083</b>	
(47) 07.08.2019	
(97) 11.05.2017	
(51) <b>B65H 59/36</b>	(2006.01)
<b>B65H 59/38</b>	(2006.01)
(96) 02.11.2016	
(96) 16801841.4	
(73) Lohia, Siddharth, Kanpur 208022, IN	
(72) Lohia, Siddharth, Kanpur 208022, IN	
(54) <b>Zařízení a způsob regulování navíjecího napětí jako funkce průměru cívky</b>	
(32) 1534DE2015	
(31) 04.11.2015	
(33) IN	
(86) PCT/IB2016/056577	
(87) WO 2017/077453	
(74) Čermák a spol., JUDr. Karel Čermák Ph.D., LL.M., Elišky Peškové 735/15, Praha 5, Smíchov, 15000	

---

(97) <b>EP 3392119</b>	
(47) 22.05.2019	
(97) 24.10.2018	
(51) <b>B62B 3/14</b>	(2006.01)
(96) 02.03.2018	
(96) 18000204.0	
(73) Bolz, Michael, 74078 Heilbronn, DE	
(72) Bolz, Michael, 74078 Heilbronn, DE	
(54) <b>Držák pro lahve a jednotka držáků lahví</b>	
(32) 202017002046 U	
(31) 18.04.2017	
(33) DE	
(74) Traplová Hakr Kubát, advokátní a patentová kancelář, Ing. Eduard Hakr patentový zástupce, Přístavní 24, Praha 7, 17000	

(97) <b>EP 3393753</b>	
(47) 24.04.2019	
(97) 29.06.2017	
(51) <b>B29C 65/00</b>	(2006.01)
<b>H01H 9/02</b>	(2006.01)
<b>B29C 45/40</b>	(2006.01)
(96) 20.12.2016	
(96) 16815857.4	
(73) fim marketing gmbh, 5202 Neumarkt am Wallersee, AT	
(72) MAIER, Ferdinand, 5202 Neumarkt am Wallersee, AT	
(54) <b>Monolitické dálkové ovládání</b>	
(32) 102015016784	
(31) 23.12.2015	
(33) DE	
(86) PCT/EP2016/082031	
(87) WO 2017/108862	
(74) PatentEnter s.r.o., Koliště 1965/13a, Brno, Černá Pole, 60200	

---

(97) <b>EP 3424323</b>	
(47) 05.06.2019	
(97) 09.01.2019	
(51) <b>A01N 37/42</b>	(2006.01)
<b>A01N 43/653</b>	(2006.01)
<b>A01P 21/00</b>	(2006.01)
<b>A01N 25/04</b>	(2006.01)
(96) 12.06.2017	
(96) 17175541.6	
(73) Fine Agrochemicals Limited, Worcester WR5 2RQ, GB	
(72) WIKLEY, Philip Simon, Worcestershire WR14 1 PG, GB	
REIGNARD, Joëlle, 69330 Meyzieu, FR	
(54) <b>Růstový regulátor prohexadion kalcium a prothiokonazol</b>	
(74) Všeťečka Zelený Švorčík Kalenský a partneři, advokátní a patentová kancelář, JUDr. Michal Havlík, Hálkova 1406/2, Praha 2, Nové Město, 12000	

---

(97) <b>EP 3433597</b>	
(47) 26.06.2019	
(97) 28.09.2017	
(51) <b>G01N 1/28</b>	(2006.01)
<b>G01N 33/38</b>	(2006.01)
<b>G01N 15/02</b>	(2006.01)
<b>G01N 25/20</b>	(2006.01)
<b>G01N 25/48</b>	(2006.01)
(96) 21.03.2017	
(96) 17712473.2	
(73) thyssenkrupp Industrial Solutions AG, 45143 Essen, DE	
thyssenkrupp AG, 45143 Essen, DE	
(72) ENDERS, Michael, 48143 Münster, DE	
(54) <b>Způsob a zařízení k určení specifického mlecího odporu kalorimetrickým měřením</b>	
(32) 102016105319	
(31) 22.03.2016	
(33) DE	
(86) PCT/EP2017/056646	
(87) WO 2017/162639	
(74) Všeťečka Zelený Švorčík Kalenský a partneři, advokátní a patentová kancelář, JUDr. Michal Havlík, Hálkova 1406/2, Praha 2, Nové Město, 12000	

### Zveřejněné opravené překlady evropských patentových spisů

U následujících udělených evropských patentů s účinky pro Českou republiku byl majitelem předložen opravený překlad patentového spisu do českého jazyka (§35d odst. 2 zákona č. 527/1990 Sb., v platném znění).

Dattem zveřejnění opraveného překladu evropského patentového spisu je datum publikace tohoto Věstníku.

(97) EP 3305935

## Zveřejněné překlady pozměněného, nebo omezeného znění evropských patentových spisů

U následujících udělených evropských patentů s účinky pro Českou republiku byl majitelem předložen opravený překlad patentového spisu do českého jazyka (§ 35d odst. 2 zákona č. 527/1990 Sb., v platném znění).

Datem zveřejnění opraveného překladu evropského patentového spisu je datum publikace tohoto Věstníku.

(97) EP 1438040

(97) EP 2308325

## Evropské patenty zachované v pozměněném nebo omezeném znění

V této části jsou uvedeny evropské patenty s účinky pro Českou republiku, které byly Evropským úřadem podle článku 102 Úmluvy o udělování evropských patentů zachovány v omezeném znění podle čl. 105a - 105c EPC 2000, nebo v pozměněném znění (§ 35f zákona č. 527/1990 Sb., v platném znění).

(97)	Datum oznámení o zachování patentu	(97)	Datum oznámení o zachování patentu
EP 1438040	16.10.2019	EP 2308325	16.10.2019
EP 1604915	16.10.2019	EP 2380558	16.10.2019
EP 2178648	16.10.2019		

## Evropské patenty zrušené Evropským patentovým úřadem

Následující evropské patenty udělené Evropským patentovým úřadem s účinky pro Českou republiku byly zrušeny Evropským patentovým úřadem podle článku 102 Úmluvy o udělování evropských patentů (§ 35f odst. 2 zákona č. 527/1990 Sb., v platném znění).

(97) EP 1496858

(97) EP 1928240

## PD4A

## Převod práv a ostatní změny majitelů evropských patentů

(97) EP 1843191

(73) Picotronic GmbH, 56070 Koblenz, DE

(97) EP 2726460

(73) Amygdala Neurosciences, Inc., Palo Alto, 94301, CA, US

(97) EP 1991522

(73) TEVA Pharmaceuticals International GmbH, 8645 Jona, CH

(97) EP 2812647

(73) Bombardier Transportation GmbH, 10785 Berlin, DE

(97) EP 2056467

(73) Saturn Licensing LLC, New York, 10022-3211, NY, US

(97) EP 2870160

(73) Gilead Pharmasset LLC, Foster City, 94404, CA, US

(97) EP 2056468

(73) Saturn Licensing LLC, New York, 10022-3211, NY, US

(97) EP 2917653

(73) NUVAP S.R.L., 56021 Cascina (PI), IT

(97) EP 2056471

(73) Saturn Licensing LLC, New York, 10022-3211, NY, US

(97) EP 2956823

(73) Carbon, Inc., Redwood City, 94063, CA, US

(97) EP 2160367

(73) ORBIX Productions, 3600 Genk, BE

(97) EP 2970205

(73) Tolero Pharmaceuticals, Inc., Lehi, 84043, UT, US

(97) EP 2160367

(73) ORBIX Productions, 3800 Sint-Truiden, BE

(97) EP 2985768

(73) Hitachi Metals, Ltd., Tokyo 108-8224, JP

(97) EP 2373148

(73) Syngenta Crop Protection AG, 4058 Basel, CH

(97) EP 3060075

(73) H.D. Lee Company, Inc., Wilmington, 19810, DE, US

(97) EP 2414590

(73) Wieland Austria Ges.m.b.H, 3300 Amstetten, AT

(97) EP 3128868

(73) Selfie Cosmetics Ltd., Tel Aviv, IL

(97) EP 2573927

(73) Valeo Siemens eAutomotive Germany GmbH, 91056 Erlangen, DE

(97) EP 3130721

(73) Paroc Panel System Oy Ab, 21600 Parainen, FI

(97) EP 2578598

(73) Ústav organické chemie a biochemie AV ČR, v. v. i., Praha 6, CZ

(97) EP 3192081

(73) Asterope Ltd., London W5 3HJ, GB

(97) EP 2578598

(73) Výzkumný ústav veterinárního lékařství, v. v. i., Brno, CZ

(97) EP 3290624

(73) Liang, Peiling, Foshan City, Guangdong, CZ



## FG4Q

### Zapsané průmyslové vzory - přehled podle čísel zápisu

V období uzávěrky tohoto čísla Věstníku zapsal Úřad průmyslového vlastnictví tyto průmyslové vzory:

(11)	(51)	(11)	(51)	(11)	(51)
37421	06-06, 06-07	37423	11-01	37425	07-02
37422	26-06	37424	30-99		

## FG4Q

### Zapsané průmyslové vzory - přehled podle tříd

- (51) **06-06, 06-07**
- (11) 37421
- (21) 2018-41306
- (22) 31.10.2018
- (15) 16.10.2019
- (54) **Toaletní zrcadla, Zarážky na knihy**
- (28) 6
- (73) Fišarová Andrea bcA., Praha 10, CZ
- (72) Fišarová Andrea bcA., Praha, CZ

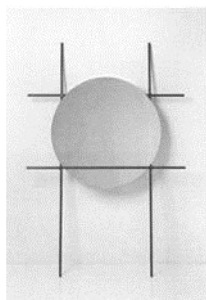

1.1

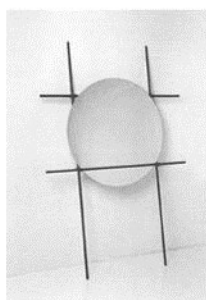

1.2

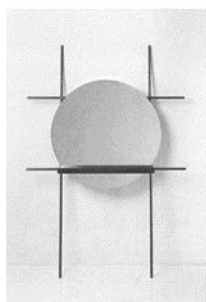

2.1

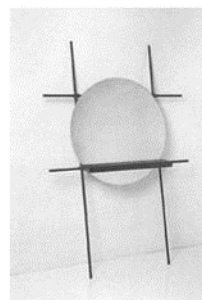

2.2

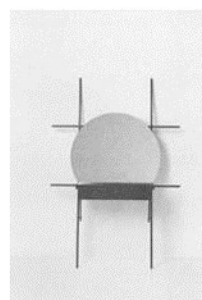

3.1

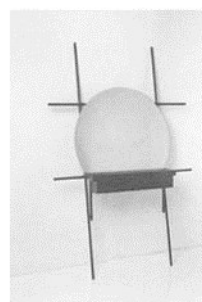

3.2

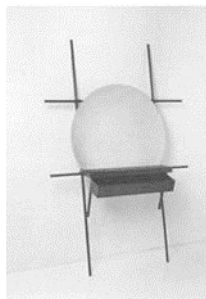

3.3

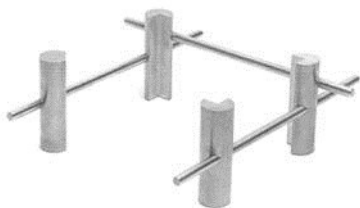

4.1

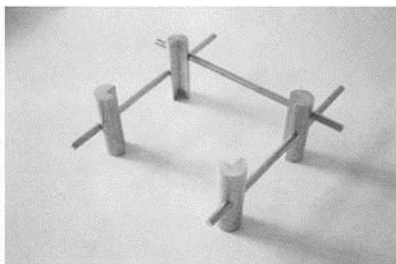

4.2



5.1



6.1

- (51) 07-02  
(11) 37425  
(21) 2019-41515  
(22) 22.08.2019  
(15) 17.10.2019  
(54) **Podstavec pro gril**  
(28) 6  
(73) Tyger Metropol s.r.o., Praha 9, Vysočany, CZ  
(72) Šimek Marcel, Jenštejn, CZ  
(74) Dr. Ladislav Nickel, Pujmanové 586, Zbiroh, 33808



1.1



1.2



1.3



1.4



1.5



2.1



2.2



2.3



2.4

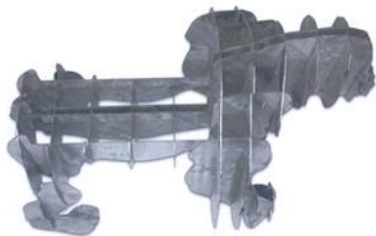

2.5



3.1



3.2



3.3



3.4



3.5



4.1

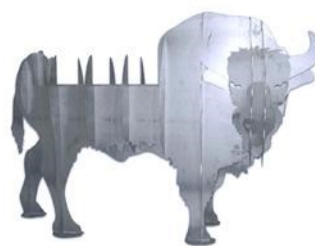

5.1



4.2



5.2

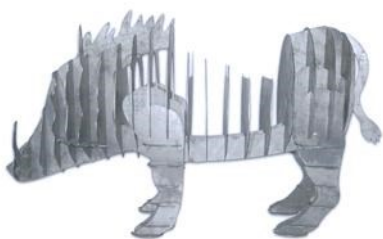

4.3



5.3



4.4

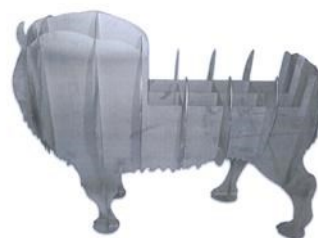

5.4



4.5



5.5



6.1



6.2

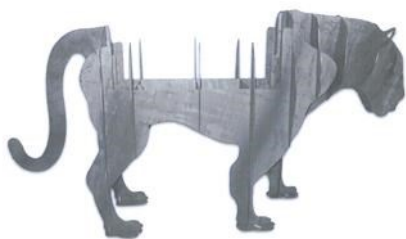

6.3



6.4



6.5

- (51) **11-01**
- (11) 37423
- (21) 2019-41370
- (22) 08.01.2019
- (15) 16.10.2019
- (54) **Bižuterní kameny**
- (28) 2
- (73) PRECIOSA, a.s., Jablonec nad Nisou, CZ
- (72) Mlejnek Jan, Liberec, CZ  
Jebavý Petr Ing., Velký Valtinov, CZ
- (74) Mgr. Marcela Kleinová, Opletalova 3197/17, Jablonec nad Nisou, 46601



1.1



1.2



1.3



1.4

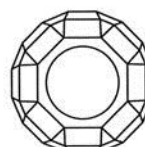

1.5



1.6



1.7

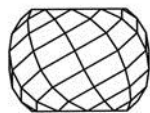

2.1

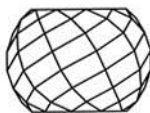

2.2

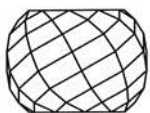

2.3



2.4



2.5

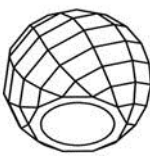

2.6



2.7

- (51) 26-06
- (11) 37422
- (21) 2018-41348
- (22) 07.12.2018
- (15) 16.10.2019
- (54) **Světlomety pro vozidla, směrové ukazatele pro vozidla**
- (28) 8
- (73) Volvo Lastvagnar AB, 405 08 Göteborg, SE
- (72) Hallgren Michael, 435 43 Pixbo, SE  
Ovacik Ismail, 414 62 Göteborg, SE  
Randall Mark, CB216AX Cambridge, Great Abington, GB  
Cutts Laurence, KT12 5JY Walton on Thames, GB  
Gustafsson Anders, 438 53 Hindås, SE
- (74) Vsetečka Zelený Švorčík Kalenský a partneři, advokátní a patentová kancelář, JUDr. Michal Havlík, advokát, Hálkova 1406/2, Praha 2, 12000

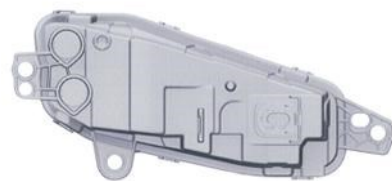

1.1



1.2



1.3



1.4

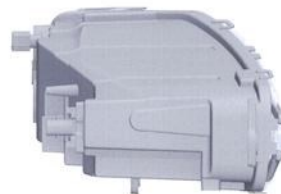

1.5

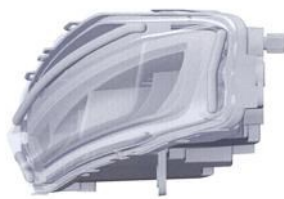

1.6

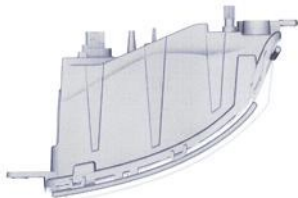

1.7

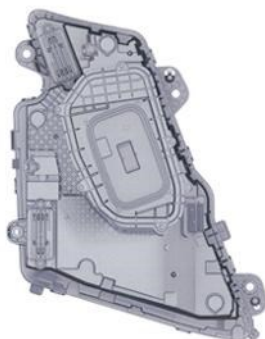

2.1

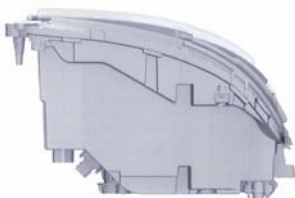

2.2



2.3



2.4



2.5



2.6



2.7

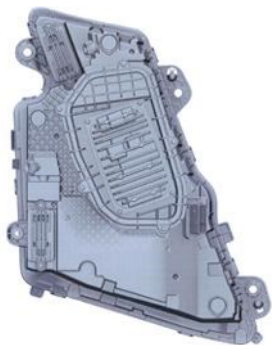

3.1



3.5

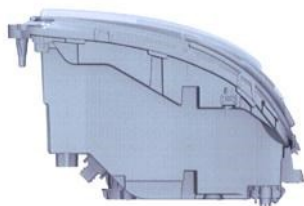

3.2



3.6



3.3

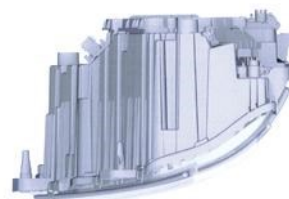

3.7



3.4

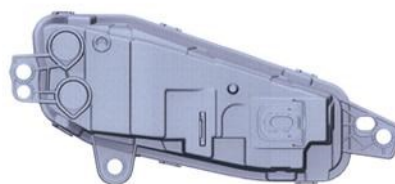

4.1



4.2





4.3

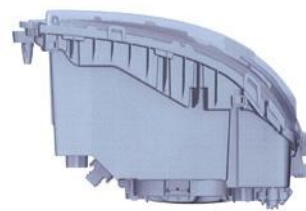

5.2



4.4



5.3



4.5



5.4



4.6

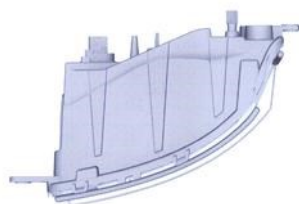

4.7



5.5

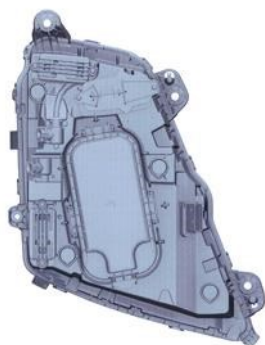

5.1



5.6

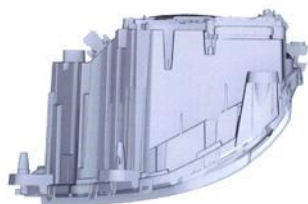

5.7



6.1



6.2



6.3



6.4

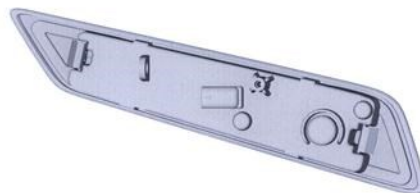

6.5



6.6



6.7

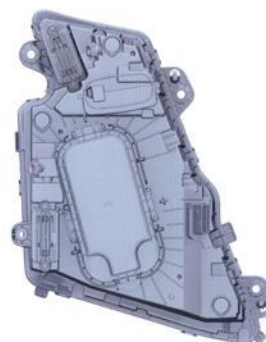

7.1



7.2



7.3



7.4



7.5



7.6



7.7

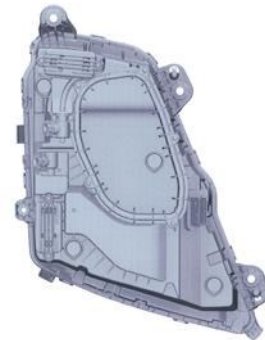

8.1

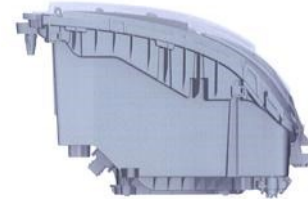

8.2



8.3



8.4



8.5



8.6

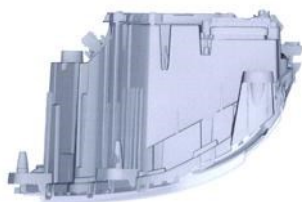

8.7

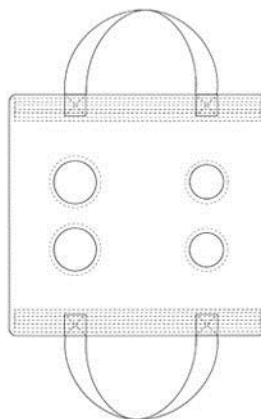

1.1

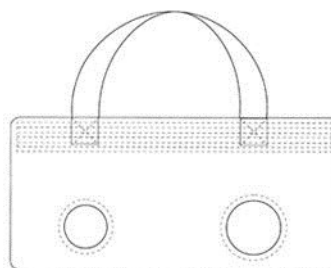

1.2



2.1



2.2

- 
- (51) 30-99  
(11) 37424  
(21) 2018-41256  
(22) 13.08.2018  
(15) 17.10.2019  
(54) **Nosítko pro psa**  
(28) 3  
(73) Hofbauerová Marcela, Sezimovo Ústí, CZ  
(72) Hofbauerová Marcela, Sezimovo Ústí, CZ  
(74) Mgr. David Müller, Filipova 2016/6, Praha 4, Chodov, 14800



2.3



3.3



2.4



3.4



3.1



3.5

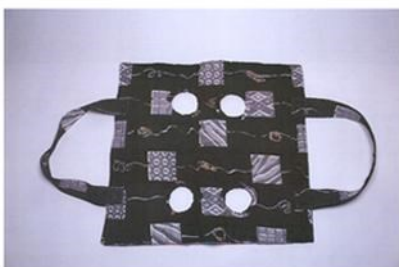

3.2

**Seznam vlastníků zapsaných průmyslových vzorů**

(73)	(11)	(51)	(73)	(11)	(51)
Fišarová Andrea bcA., Praha 10, CZ	37421	06-06	PRECIOSA, a.s., Jablonec nad Nisou, CZ	37423	11-01
Hofbauerová Marcela, Sezimovo Ústí, CZ	37424	30-99	Tyger Metropol s.r.o., Praha 9, Vysočany, CZ	37425	07-02
Volvo Lastvagnar AB, 405 08 Göteborg, SE	37422	26-06			

## Dodatková ochranná osvědčení pro léčiva a pro přípravky na ochranu rostlin

### Podání žádosti o udělení osvědčení

(22) 09.10.2019  
(21) SPC/CZ2019/665  
(71) Genmab A/S, 1560 Copenhagen V, DK  
(68) 2081595  
(54) **Kombinační léčba nádorů exprimujících CD38**  
(92) EU/1/16/1101/001-002, 03.05.2017  
(93) EU/1/16/1101/001-002, 03.05.2017, EU  
(95) **daratumumab / lenalidomid / dexamethason, léčivý přípravek**

(22) 09.10.2019  
(21) SPC/CZ2019/667  
(71) Genmab A/S, 1560 Copenhagen V, DK  
(68) 2081595  
(54) **Kombinační léčba nádorů exprimujících CD38**  
(92) EU/1/16/1101/001-002, 20.12.2018  
(93) EU/1/16/1101/001-002, 20.12.2018, EU  
(95) **daratumumab / bortezomib / melfalan / prednison, léčivý přípravek**

(22) 09.10.2019  
(21) SPC/CZ2019/666  
(71) Genmab A/S, 1560 Copenhagen V, DK  
(68) 2081595  
(54) **Kombinační léčba nádorů exprimujících CD38**  
(92) EU/1/16/1101/001-002, 03.05.2017  
(93) EU/1/16/1101/001-002, 03.05.2017, EU  
(95) **daratumumab / bortezomib / dexamethason, léčivý přípravek**

### Udělení osvědčení

(73) Hormos Medical Ltd., 20520 Turku, FI  
(68) 1713458  
(11) 1713458/408  
(54) **Způsob zvýšení biodostupnosti ospemifenu**  
(92) EU/1/14/978, 19.01.2015  
(93) EU/1/14/978, 19.01.2015, EU  
(95) **ospemifen nebo jeho farmaceuticky přijatelná sůl, léčivý přípravek**  
(94) 14.01.2030

(68) 2351767  
(11) 2351767/549  
(54) **Nové imunogenní prostředky k prevenci a léčbě meningokokového onemocnění**  
(92) EU/1/17/1187, 30.05.2017  
(93) EU/1/17/1187, 30.05.2017, EU  
(95) **Trumenba - rekombinantní lipidovaný fHbp (protein vázající faktor H) podrodiny B Neisseriae meningitis B, léčivý přípravek**  
(94) 11.10.2027

(73) University of Massachusetts, Boston, 02108, MA, US  
E. R. Squibb & Sons, L.L.C., Princeton, 08540, NJ, US  
(68) 2270045  
(11) 2270045/529  
(54) **Protilátky proti toxinům Clostridium difficile a jejich použití**  
(92) EU/1/16/1156, 20.01.2017  
(93) EU/1/16/1156, 20.01.2017, EU  
(95) **bezlotoxumab, léčivý přípravek**  
(94) 04.02.2030

(73) Shionogi & Co., Ltd., Osaka-shi, Osaka 541-0045, JP  
(68) 1889848  
(11) 1889848/656  
(54) **6,7-nenasycený-7-karbamoylem substituovaný morfinanový derivát**  
(92) EU/1/18/1291, 20.02.2019  
(93) EU/1/18/1291, 20.02.2019, EU  
(95) **RIZMOIC - naldemedin nebo jeho farmaceuticky přijatelná sůl nebo jeho solvát, zejména sůl tosylátu, léčivý přípravek**  
(94) 25.05.2031

(73) Wyeth Holdings LLC, New York, NY 10017-5755, NY, US

### Zastavení řízení a zamítnutí žádosti o osvědčení

(21) SPC/CZ2015/383  
(73) Roche Glycart AG, 8952 Schlieren-Zuerich, CH  
(68) 1692182  
(54) **CD20 protilátky se zvýšenou vazebnou afinitou pro Fc receptor a efektorovou funkci**  
(92) EU/1/18/1291, 23.07.2014  
(93) EU/1/14/937, 23.07.2014, EU  
(95) **Gazyvaro - obinutuzumab, léčivý přípravek**

(21) SPC/CZ2015/444  
(73) Vectura Limited, Chippenham, Wiltshire SN14 6FH, GB  
(68) 2422766  
(54) **Suché práškové prostředky glykopyrrolátu a steáratu hořečnatého**  
(92) EU/1/18/1291, 23.09.2013  
(93) EU/1/13/862, 23.09.2013, EU  
(95) **ULTIBRO BREEZHALER - maleát indacaterolu/glykopyrroonium bromid, léčivý přípravek**

## Úřední rozhodnutí a oznámení

### MK4A, MK4F

### Zánik patentů a autorských osvědčení uplynutím doby platnosti

(11)	(21)	Int.Cl/(51)	(11)	(21)	Int.Cl/(51)
288730	1999-3694	8/A61N 2/02	297279	1999-3745	8/D06M 13/224
296168	1999-3756	8/F24F 5/00	301429	2002-1268	8/C07C 209/08
296657	2001-1260	8/B02C 13/28	302155	2001-1287	8/C12N 15/19
296942	1999-3705	8/C02F 3/30	304345	2001-1734	8/A01N 43/90

### MK1K

### Zániky užitečných vzorů uplynutím doby platnosti

(11)	(21)	(51)	(11)	(21)	(51)
20285	2009-21822	A01B 15/12	20362	2009-21843	F41G 3/00
20289	2009-21850	B65D 71/50	20478	2009-21828	C04B 28/14
20311	2009-21837	B61B 11/00	20521	2009-21831	E06B 3/48
20334	2009-21826	B28B 7/26	20522	2009-21834	G01B 7/26
20335	2009-21835	F24J 2/52	20639	2009-21821	E04B 2/86

### MK4Q

### Zániky práva ze zapsaných průmyslových vzorů uplynutím doby ochrany

(11)	(21)	Int.Cl/(51)	(11)	(21)	Int.Cl/(51)
25314	1994-27840	6/23-01	36176	2014-39880	10/30-04
25580	1994-27842	6/07-01	36327	2014-39879	10/15-99
32560	2004-35233	8/06-13	36339	2014-39883	10/06-01

### MC3K

### Výmazy užitečných vzorů

(11) 30070	(11) 30369
(21) 2016-32535	(21) 2016-32536
(22) 01.07.2016	(22) 01.07.2016
(54) Silniční svodidlo, vhodné zejména pro použití na mostě 01.07.2016	(54) Nosný sloupek silničního svodidla zesílený proti ohybu 01.07.2016

### LD4Q

### Částečné výmazy průmyslových vzorů

(11) 35236
(21) 2010-38080
(22) 08.02.2010
(54) Terč

Průmyslové vzory č. 1 až 4 a 6 až 8 hromadně zapsané pod číslem zápisu 35 236 se vymazávají z rejstříku průmyslových vzorů. Výmaz má účinky, jako by průmyslové vzory nebyly do rejstříku zapsány.

Datum nabytí právní moci rozhodnutí o  
částečném výmazu: 08.10.2019

### Zápisy licenčních smluv do rejstříku užitečných vzorů pro nabyvatele

(11) 32064
(73) Fakultní nemocnice Motol, Praha 5, CZ
Nabyvatel: I.T.A.-Intertact s.r.o., Revoluční 1546/24, Praha 1, Nové Město, 11000, CZ

Druh licence: výlučná  
Datum uzavření smlouvy: 25.09.2019  
Datum zápisu smlouvy: 21.10.2019



## ND4Q

### První obnovy doby ochrany průmyslových vzorů

(51) 11-02  
(11) 36362  
(21) 2014-39891  
(22) 16.04.2014  
(54) Vitráže

(51) 12-16  
(11) 36481  
(21) 2014-40066  
(22) 27.10.2014  
(54) Kryt tlumiče vozidla

(51) 07-01  
(11) 36415  
(21) 2014-40074  
(22) 05.11.2014  
(54) Bezpečnostní servis

## ND4Q

### Druhé obnovy doby ochrany průmyslových vzorů

(51) 10-07  
(11) 34782  
(21) 2009-38000  
(22) 30.11.2009  
(54) Hodinky, pouzdra hodinek a strojky hodinek

(51) 12-16  
(11) 34817  
(21) 2009-37927  
(22) 21.10.2009  
(54) Dolní čelní panel chladiče

(51) 12-16  
(11) 34815  
(21) 2009-37925  
(22) 21.10.2009  
(54) Dolní čelní panel chladiče

(51) 12-16  
(11) 34818  
(21) 2009-37928  
(22) 21.10.2009  
(54) Čelní vzduchový panel

(51) 12-16  
(11) 34816  
(21) 2009-37926  
(22) 21.10.2009  
(54) Čelní vzduchový panel

(51) 12-16  
(11) 34819  
(21) 2009-37929  
(22) 21.10.2009  
(54) Čelní vzduchový panel

## ND4Q

### Třetí obnovy doby ochrany průmyslových vzorů

(51) 07-02  
(11) 32665  
(21) 2004-35461  
(22) 16.08.2004  
(54) Kávovar

(51) 09-03  
(11) 32770  
(21) 2004-35562  
(22) 14.10.2004  
(54) Přepravní obal z plastické hmoty

## PD4A

### Převod práv a ostatní změny majitelů patentů

(11) 294295  
(21) 2003-2781  
(73) SHERLOG Technology, a.s., Praha 1, Nové Město, CZ

## PD1K

### Převod práv a ostatní změny majitelů užitných vzorů

(11) 29049  
(21) 2015-31726  
(73) SHERLOG Technology, a.s., Praha 1, Nové Město, CZ

(11) 29913  
(21) 2015-31549  
(73) MAGNETIN to. a.s., Praha 1, Hradčany, CZ

**PD4Q**

**Převod práv a ostatní změny vlastníků průmyslových vzorů**

(11) 31819  
(21) 2002-34230  
(73) a&n&a GmbH & Co. KG, Merenberg, DE

(11) 34792  
(21) 2009-37909  
(73) Client Investment Pool 1, s.r.o., Praha 3, Žižkov, CZ

### Zamítnuté a částečně zamítnuté přihlášky ochranných známek před zveřejněním

Kapitola obsahuje údaje o rozhodnutích o přihláškách ochranných známek, u kterých byly na základě provedeného věcného průzkumu shledány Úřadem důvody pro zamítnutí přihlášky ochranné známky podle ustanovení § 4 nebo 6 zákona č. 441/2003 Sb. Na základě toho Úřad vydal rozhodnutí o zamítnutí přihlášky podle ustanovení § 22 zákona č. 441/2003 Sb., a to pro celý seznam výrobků a služeb nebo pro jeho část. Údaje o výsledku rozhodnutí (zamítnutí přihlášky, částečné zamítnutí přihlášky) jsou uvedeny jako datum právní moci rozhodnutí/výsledek rozhodnutí.

(210) **O-532132**  
(540)

**AUTOGAS CENTRUM**

15.10.2019/NABYTÍ P.M. - ZAMÍTNUTÍ PŘIHLÁŠKY

---

(210) **O-533719**  
(540)

**SÓJOVÉ ŘEZY**

27.09.2019/NABYTÍ P.M. - ZAMÍTNUTÍ PŘIHLÁŠKY

---

(210) **O-545968**  
(540)

**Český lanýž**

15.10.2019/NABYTÍ P.M. - ČÁSTEČNÉ ZAMÍTNUTÍ PŘIHLÁŠKY

---

(210) **O-550019**  
(540)

**ESTATE**

11.10.2019/NABYTÍ P.M. - ČÁSTEČNÉ ZAMÍTNUTÍ PŘIHLÁŠKY

---

(210) **O-551946**  
(540)

**Klánovický půlmaraton**

10.10.2019/NABYTÍ P.M. - ZAMÍTNUTÍ PŘIHLÁŠKY

---

(210) **O-552990**  
(540)

**Džem z Mazelova**

28.09.2019/NABYTÍ P.M. - ZAMÍTNUTÍ PŘIHLÁŠKY

---

(210) **O-556004**  
(540)

**smart branding**

18.10.2019/NABYTÍ P.M. - ZAMÍTNUTÍ PŘIHLÁŠKY

---

(210) **O-556096**  
(540)

**drogerie bez obalu**

19.10.2019/NABYTÍ P.M. - ZAMÍTNUTÍ PŘIHLÁŠKY

---

### Přehled zveřejněných přihlášek ochranných známek

Přihlášky ochranných známek, které byly na základě výsledků formálního a věcného průzkumu provedeného Úřadem shledány schopné zápisu do rejstříku ochranných známek, jsou obsaženy v této kapitole. Důležitou právní skutečností je, že zveřejněním přihlášky ochranné známky v této kapitole Věstníku (§ 23 zákona č. 441/2003 Sb.) začíná běžet zákonná tříměsíční lhůta pro podání námitek podle ustanovení § 25 zákona č. 441/2003 Sb.

Číselný přehled (210)											
O-540155	O-545968	O-550019	O-553586	O-553885	O-553886	O-555997	O-556086	O-556128	O-556129	O-556763	O-556883
O-556890	O-557010	O-557016	O-557031	O-557032	O-557033	O-557089	O-557090	O-557100	O-557133	O-557153	O-557154
O-557162	O-557179	O-557180	O-557342	O-557349	O-557361	O-557407	O-557409	O-557423	O-557434	O-557435	O-557436
O-557437	O-557438	O-557456	O-557461	O-557486	O-557514	O-557544	O-557545	O-557590	O-557605	O-557614	O-557663
O-557665	O-557666	O-557683	O-557737	O-557808	O-557844	O-557846	O-557859	O-557906	O-557914	O-557926	O-557929
O-557952	O-557963	O-557964	O-557965	O-557967	O-557970	O-557979	O-558017	O-558040	O-558065	O-558066	O-558067
O-558068	O-558069	O-558071	O-558073	O-558074	O-558082	O-558153	O-558175	O-558176	O-558177	O-558183	O-558202
O-558203	O-558204	O-558205	O-558228	O-558232	O-558233	O-558243	O-558245	O-558272	O-558320	O-558333	O-558334
O-558360	O-558379	O-558380	O-558382	O-558388	O-558389	O-558390	O-558391	O-558392	O-558398	O-558399	O-558403
O-558408	O-558409	O-558416	O-558423	O-558424	O-558425	O-558428	O-558432	O-558463	O-558476	O-558477	O-558478
O-558489	O-558494	O-558526	O-558541	O-558558	O-558566	O-558570	O-558578	O-558590	O-558591	O-558593	O-558594
O-558595	O-558617	O-558622	O-558636	O-558637	O-558667	O-558672	O-558674	O-558675	O-558696	O-558699	O-558700
O-558701	O-558702	O-558703	O-558745	O-558777	O-558797	O-558798	O-558799	O-558800	O-558801	O-558802	O-558803
O-558809	O-558812	O-558813	O-558814	O-558862	O-558863	O-558864	O-558865	O-558866	O-558867	O-558868	O-559012
O-559013	O-559014	O-559015	O-559016	O-559017	O-559018	O-559019	O-559020				

## Zveřejněné přihlášky ochranných známek

(210) **O-540155**

(220) 06.06.2017

(320) 06.06.2017

(511) 3, 5, 25

(540)

### SPI V KLIDU

(510) (3) přípravky pro bělení a jiné prací prostředky, přípravky pro čištění, leštění, odmašťování a broušení, mýdla, parfumerie, vonné oleje, kosmetika, vlasové vody (lotions), zubní pasty; (5) farmaceutické a veterinářské výrobky, hygienické výrobky pro léčebné účely, dietní potraviny a dietetické přípravky pro léčebné nebo veterinární účely, potraviny pro batolata, potravní doplňky pro lidskou potřebu a pro zvířata, náplasti, obvazový materiál, materiály pro plombování zubů a pro zubní otkusy, dezinfekční přípravky, výrobky pro hubení škodlivých zvířat, fungicidy, herbicidy; (25) oděvy, obuv, kloboučnické zboží.

(730) **El-Boulbol Alice**, Na Zderaze 1322/13, Praha 2, Nové Město, 12000, CZ

(740) Macek and Partners, Mgr. Jiří Macek, Sázavská 751/16, Praha 2, Vinohrady, 12000

(210) **O-545968**

(220) 22.02.2018

(320) 22.02.2018

(511) 29, 31, 41, 44

(540)

### Český lanýž

(510) (29) zpracované ovoce a zelenina (včetně ořechů a luštěnin); (31) vodní plodiny, stromky, sazenice, stromy; (41) služby v oblasti vzdělávání, zábavy a sportu; (44) služby akvakultury.

(730) **Český lanýž s.r.o.**, Za poštou 1063/12, Praha 10, Strašnice, 10000, CZ

(210) **O-550019**

(220) 21.08.2018

(320) 21.08.2018

(511) 16, 41

(540)

## ESTATE

(510) (16) tiskoviny; (41) vydávání periodik, časopisů.

(730) **Conventia Events, s.r.o.**, Na Florenci 1332/23, Praha 1, Nové Město, 11000, CZ

(210) **O-553586**

(220) 07.02.2019

(320) 07.02.2019

(511) 41

(540)



(510) (41) organizování kulturních a vzdělávacích výstav, vydavatelská a nakladatelská činnost, elektronické publikování (DTP), obrazové zpravodajství, organizování živých vystoupení a živých (představení, organizování kulturních a sportovních aktivit, a to soutěží, přehlídek, plesů, estrád, besed, výchova, rozhlasová a televizní zábava, výroba videofilmů, nahrávání zvukových a obrazové zvukových nosičů záznamu, výroba rozhlasových a televizních programů, poskytování i zábavy přes globální informační sítě, kabel a satelitní systém, zprostředkování zábavy, kultury, výchovy a sportu, předprodej vstupenek, organizování a vedení večírků,

konferencí, psaní scénářů, provozování her on-line, filmová a rozhlasová tvorba, vydávání elektronických knih a časopisů on-line, pořádání loterií, vydávání odborných, vzdělávacích a zábavných zpráv a publikací, vydávání statistických zpráv a informací, zprostředkovatelská činnost v oblasti vydávání tiskovin.

(730) **VLTAVA LABE MEDIA a.s.**, U Trezorky 921/2, Praha 5, Jinonice, 15800, CZ

(740) **AK Jana Fráňová**, JUDr. Jana Fráňová, advokát, Jakubská 14, Praha 1, 11000

(210) **O-553885**

(220) 19.02.2019

(320) 19.02.2019

(511) 18, 24, 25, 40, 42

(540)



(510) (18) kůže a koženka, imitace kůže, kufry a cestovní zavazadla, tašky, batohy, kabelky, sportovní tašky, pouzdra na klíče, náprsní tašky, pouzdra na vizitky, peněženky, konferenční desky na spisy, oblečení pro zvířata, vodítka a obojky pro zvířata, postroje pro zvířata; (24) textilie a jejich náhražky, textilie pro oděvní průmysl, textilní materiály, textilní výrobky pro domácnost; (25) oděvy, obuv a pokrývky hlavy; (40) zpracování a úprava materiálů a to zpracování, barvení a zušlechťování kůže a imitací kůže, zpracování, barvení a zušlechťování textilií a jejich náhražek, úprava textilií a tkanin, stříhání látek, tisk vzorů, sítotisk, konečná úprava povrchů (mechanická anebo chemická), zhotovování oblečení a obuvi na zakázku, krejčovství, zhotovování cestovních zavazadel, tašek, batohů a kabelek na zakázku, zhotovování peněženek, kapes a pouzder na balení na zakázku; (42) technologické služby, designéřské služby, navrhování a vývoj v oblasti módy, oděvní design, textilní design, testování textilií a jejich náhražek, módní návrhářství, průmyslový design, grafický design.

(730) **Pakta s.r.o.**, Donská 24, Bratislava, SK

(210) **O-553886**

(220) 19.02.2019

(320) 19.02.2019

(511) 18, 24, 25, 40, 42

(540)

### PAKTA STUDIO

(510) (18) kůže a koženka, imitace kůže, kufry a cestovní zavazadla, tašky, batohy, kabelky, sportovní tašky, pouzdra na klíče, náprsní tašky, pouzdra na vizitky, peněženky, konferenční desky na spisy, oblečení pro zvířata, vodítka a obojky pro zvířata, postroje pro zvířata; (24) textilie a jejich náhražky, textilie pro oděvní průmysl, textilní materiály, textilní výrobky pro domácnost; (25) oděvy, obuv a pokrývky hlavy; (40) zpracování a úprava materiálů a to zpracování, barvení a zušlechťování kůže a imitací kůže, zpracování, barvení a zušlechťování textilií a jejich náhražek, úprava textilií a tkanin, stříhání látek, tisk vzorů, sítotisk, konečná úprava povrchů (mechanická anebo chemická), zhotovování oblečení a obuvi na zakázku, krejčovství, zhotovování cestovních zavazadel, tašek, batohů a kabelek na zakázku, zhotovování peněženek, kapes a pouzder na balení na zakázku; (42) technologické služby, designéřské služby, navrhování a vývoj v oblasti módy, oděvní design, textilní design, testování textilií a jejich náhražek, módní návrhářství, průmyslový design, grafický design.

(730) **Pakta s.r.o.**, Donská 24, Bratislava, SK

(210) **O-555997**  
(220) 16.05.2019  
(320) 16.05.2019  
(511) 2, 3, 4, 6, 8, 9, 11, 16, 18, 20, 21, 24, 25, 26, 28  
(540)



(510) (2) barvy; (3) parfumerie a vonné přípravky, parfumerie, přípravky pro osobní hygienu, přípravky pro osobní hygienu a kosmetické přípravky; (4) svíčky a knoty na svícení; (6) drobné kovové železářské zboží; (8) ruční nářadí a nástroje pro zpracování materiálů a pro výrobu, opravy a údržby, zemědělské a zahradnické nástroje a nástroje pro úpravu zahrad, nožířské výrobky a náčiní k přípravě pokrmů, jmenovitě kuchyňské nože a náčiní na řezání a mletí; (9) paměťová zařízení a média; (11) lampy, lampičky na čtení, noční lampičky, čtecí lampičky k uchycení na knihu; (16) papírnické zboží, papírenské zboží, kancelářské potřeby; (18) deštníky a slunečníky, kufry, kufříky, zavazadla, cestovní tašky, peněženky a ostatní tašky, obojky pro zvířata, vodítka pro zvířata, oděvy pro zvířata; (20) nábytek a bytové zařízení, zrcadla, rámy a rámečky na obrazy a fotografie; (21) kosmetické a toaletní potřeby, nádoby, kuchyňské náčiní a nádoby, zahradnické rukavice, rozstříkovače, konve na zelování, květináče, vázy, zavlažovací nástroje; (24) textilní výrobky pro domácnost, koupelnový textil s výjimkou oděvů, kuchyňský textil a stolní prádlo, potahy a povlaky na nábytek; (25) oděvy, obuv, pokrývky hlavy, maskami kostýmy, masky na spaní; (26) ozdoby do vlasů, potřeby na stažení a upevnění vlasů a umělé vlasy; (28) hračky, elektronické hračky.

(730) **SHUN DA LI s.r.o.**, Běhounkova 2462/29, Praha 5, 15800, CZ

(210) **O-556086**  
(220) 21.05.2019  
(320) 21.05.2019  
(511) 35, 41, 43  
(540)

### Nesnězeno

(510) (35) reklama, propagace, řízení obchodní činnosti, obchodní administrativa, kancelářské práce; (41) vzdělávání, školení, zábava, sportovní a kulturní činnosti; (43) služby zajišťující stravování a nápoje, dočasné ubytování.

(730) **Pham Duy Cuong Bc.**, U Zeleného ptáka 1146/10, Praha 4, 14800, CZ

(210) **O-556128**  
(220) 22.05.2019  
(320) 22.05.2019  
(511) 36, 37  
(540)



(510) (36) realitní činnost, správa nemovitostí, pronájem nemovitostí, pronájem bytových a nebytových prostor, finanční služby, úvěry, půjčky, hypotéky, leasing, finanční analýzy, finanční informace, finanční odhady a oceňování (pojišťovnictví, bankovníctví, nemovitosti), finanční poradenství, finanční řízení, finanční sponzorování, finanční garance, záruky, kauce a pojištění, zprostředkování pojištění, zprostředkování v oblasti nemovitostí, poradenská a konzultační činnost ve spojení se službami uvedenými ve třídě 36; (37) služby v oblasti stavebnictví, provádění stavebních prací, oprav a přestaveb nemovitostí, stavební rekonstrukce, demolice staveb, poradenství ve stavebnictví, provádění montovaných staveb bytů a průmyslových prostor, provádění vodohospodářských staveb a stavebních konstrukcí, sanace budov a staveb, inženýrské sítě, parkové úpravy zeleně v rámci dokončování staveb, opravy motorových vozidel a stavebních mechanismů, veškeré druhy oprav, montáží a servisních činností ve stavebnictví,

strojírenství a elektrotechnice, pronájem a půjčování stavebních mechanismů.

(730) **BUCA GROUP s.r.o.**, Litvínovice 57, České Budějovice, 37001, CZ  
(740) Ing. Zdeněk Kučera, Dlouhá 207 (P.O.Box 92), Slušovice, 76315

(210) **O-556129**  
(220) 22.05.2019  
(320) 22.05.2019  
(511) 36  
(540)



(510) (36) realitní činnost, správa nemovitostí, pronájem nemovitostí, pronájem bytových a nebytových prostor, finanční služby, úvěry, půjčky, hypotéky, leasing, finanční analýzy, finanční informace, finanční odhady a oceňování (pojišťovnictví, bankovníctví, nemovitosti), finanční poradenství, finanční řízení, finanční sponzorování, finanční garance, záruky, kauce a pojištění, zprostředkování pojištění, zprostředkování v oblasti nemovitostí, poradenská a konzultační činnost ve spojení se službami uvedenými ve třídě 36.

(730) **BUCA GROUP s.r.o.**, Litvínovice 57, České Budějovice, 37001, CZ  
(740) Ing. Zdeněk Kučera, Dlouhá 207 (P.O.Box 92), Slušovice, 76315

(210) **O-556763**  
(220) 24.06.2019  
(320) 24.06.2019  
(511) 9, 16, 35, 41  
(540)

### ČESKÁ TRANSHUMANISTICKÁ STRANA

(510) (9) záznamy a informace na elektronických nosičích, manuály v elektronické podobě pro software; (16) záznamy a informace na papírových nosičích, výrobky z papíru, a to: fotografie, letáky, billboardy (plakáty), tiskoviny, časopisy; (35) reklamní a propagační činnost; (41) organizování politických akcí a konferencí, pořádání besed a odborných přednášek (školení), nakladatelství a vydavatelství.

(730) **Dluhoš Marek ThDr., ThD., PhD.**, Nad úpadem 311/24, Praha 11, Háje, 14900, CZ

(210) **O-556883**  
(220) 28.06.2019  
(320) 28.06.2019  
(511) 32, 33, 40  
(540)

### MIKULOVSKÉ VINAŘSTVÍ



(510) (32) nealkoholické nápoje, mošty; (33) alkoholické nápoje (s výjimkou piva), víno splňující specifikaci chráněného zeměpisného označení Mikulovská; (40) výroba vína dle specifikace chráněného zeměpisného označení Mikulovská, zpracování vinných hroznů.

(730) **Portz Insel s.r.o.**, Na Plzeňce 165, Dobřichovice, 25229, CZ  
(740) INPARTNERS GROUP, Mgr. Simona Hejdová, Tuřanka 1519/115a, Brno, Slatina, 62700

(210) **O-556890**

(220) 29.06.2019

(320) 29.06.2019

(511) 16, 28, 41

(540)

### Daruj to hrou

(510) (16) balicí krabice z papíru, balicí materiály z papíru, tištěné balicí materiály z papíru, blahopřání k narozeninám, papírové krabice na skladování blahopřání, blahopřání, dárkové balení, dárkové papírenské zboží, bloky na záznam výsledků, tištěná grafická znázornění, tištěné grafické kresby, kartičky na zapisování výsledků, karty, obrázkové karty, natištěné karty, krabice na papírenské zboží, krabice vyrobené z papíru, křížovky, obálky, obálky (papírnické výrobky), obaly na dárky, obaly na vánoční dárky, přání k různým příležitostem, papírové a kartónové krabice, skládací papírové krabice, tiskárenské výrobky, dárkové poukazy (karty); (28) deskové hry, hrací karty, karetní hry, hry, stolní hry, společenské hry, hry na večírky, hry rozvíjející dovednosti a akční hry, karty na hraní, manipulační logické hry, puzzle, sady otázek pro stolní společenské hry, soupravy stolních her, obaly na herní doplňky; (41) plánování večírků (zábava), pořádání (organizace) herních služeb, poskytování her.

(730) **Trmalová Martina Ing.**, Za Šmatlíkem 997, Praha 4, Šeberov, 14900, CZ

(210) **O-557010**

(220) 04.07.2019

(320) 04.07.2019

(511) 9, 16, 35, 37, 39, 40, 42, 43

(540)



Severočeská  
servisní

(510) (9) strojně čitelné nosiče informací, informace šířené na strojně čitelných nosičích, zejména počítačové programy, obrazové a grafické záznamy, elektronické katalogy a jiné propagační a reklamní materiály v elektronické podobě; (16) papír a papírenské výrobky, zejména vlajky, vlaječky a praporky papírové, papírové obaly a obálky, etikety, periodické a neperiodické tiskoviny a jiné tiskárenské výrobky, jako například tiskopisy všeho druhu, knihy, časopisy, noviny, katalogy, prospekty, plakáty, letáky a jiné propagační, reklamní a informační materiály, pohlednice, fotografie, grafická a kartografická díla a jiná vyobrazení na papírovém nosiči, výkresová dokumentace, výstupy počítačů na papírovém nosiči, záložky do knih, kalendáře, diáře, poznámkové bloky, papír dopisní a kancelářský, pořadače, rychlovažače, sáčky a tašky z papíru a plastů v jiné třídě nezařazené, stojánky a závěsy na ně jako razítka, psací, školní a kancelářské potřeby a pouzdra, papírové a plastové obaly, vývěsní štíty z papíru nebo lepenky; (35) zprostředkování obchodu s pitnou a užitkovou vodou, zprostředkování obchodu s elektrickou energií, zprostředkování obchodu s potrubářským a instalatérským materiálem a s materiálem pro elektrické rozvody, činnost organizačních a ekonomických poradců, administrativní úkony, činnost účetních poradců, vedení účetnictví, automatizované zpracování dat, cenová politika, řízení obchodních podniků, pomoc při řízení obchodních a průmyslových podniků, obchodní a podnikové poradenství, předvádění produktů a prezentace služeb, reklamní služby, administrativní správa vodovodů a kanalizací; (37) montáže, údržba a opravy vodovodů a kanalizací, montáže, údržba, opravy a revize vyhrazených tlakových zařízení vč. tlakových nádob, vodoinstalatérství, práce potrubářské, studnařství, provádění staveb včetně jejich změn, údržbovacích prací na nich a jejich odstraňování, seřizování a opravy měřidel včetně zajišťování těchto prací; (39) rozvod pitné a užitkové vody, odvádění odpadních vod kanalizačními a jinými speciálními zařízeními, silniční motorová doprava, skladování materiálů, hmot a kapalin, provozování deponií; (40) úprava vody a výroba pitné vody, odkanalizování a čištění odpadních vod, nakládání s odpady, zejména jejich zpracování, recyklace a likvidace, výroba elektrické energie; (42) konstrukční, projektční, technologická a investorskoinženýrská činnost, geologické práce, zeměměřičské činnosti, chemické analýzy a jiné odborné laboratorní činnosti, kontrola kvality vod, měření a kontrola průtoků vod, odborné poradenství ve vodohospodářské činnosti, inženýrské expertizy v oboru vod a odpadů, vyhledávání poruch technickými prostředky, tvorba software, počítačová grafika; (43) služby spojené s přechodným ubytováním, stravováním a občerstvením.

(591) Barevná

(730) **Severočeská servisní a.s.**, Pražská 150/34, Liberec, Liberec II-Nové Město, 46001, CZ

(740) **ZEMAN** - podkrušnohorská patentová a známková kancelář, Petr Zeman, patentový zástupce, Hradní 301/9, Loket, 35733

(210) **O-557016**

(220) 04.07.2019

(320) 04.07.2019

(511) 35, 36, 41

(540)



(510) (35) reklama, řízení obchodní činnosti, obchodní administrativa, kancelářské práce; (36) pojištění, finančnictví, peněžnictví, služby v oblasti nemovitosti; (41) vzdělávání, školení, zábava, sportovní a kulturní činnosti.

(730) **Pout(k)o s.r.o.**, Merhautova 428/2, Brno, 61300, CZ

(210) **O-557031**

(220) 04.07.2019

(320) 04.07.2019

(511) 9, 16, 28, 41

(540)

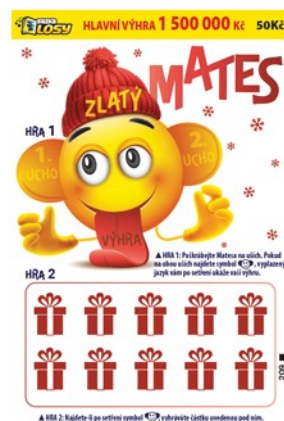

(510) (9) elektronické terminály pro generování loterijských listků, počítačové terminály a hardware používaný při provozu loterijských systémů, platební terminály pro zprostředkování on-line plateb; (16) sázenky, sázkové tikety; (28) loterijské listky, tištěné loterijské listky, stírací losy pro loterijské hry, stírací loterijské karty, elektronická zařízení pro hraní loterií, elektronické hrací karty (elektronické stírací losy), losy; (41) loterie a loterijské služby, organizování a pořádání loterií, sázkových her a tombol, prodej losů a příjem sázek, zprostředkování loterií prostřednictvím e-losů, provozování sázkových her a loterií o peníze prostřednictvím internetu, včetně stíracích losů s možností výhry, organizování sportovních sázek a číselných loterií.

(591) Barevná

(730) **SAZKA a.s.**, K Žižkovu 851/4, Praha 9, Vysočany, 19000, CZ

(740) **Halaxová & Halaxová, TETRAPAT**, Mgr. Eva Halaxová, Jinonická 804/80, Praha 5, Košíře, 15800

(210) **O-557032**  
(220) 04.07.2019  
(320) 04.07.2019  
(511) 9, 16, 28, 41  
(540)



(510) (9) elektronické terminály pro generování loterijních lístků, počítačové terminály a hardware používaný při provozu loterijních systémů, platební terminály pro zprostředkování on-line plateb; (16) sázenky, sázkové tikety; (28) loterijní lístky, tištěné loterijní lístky, stírací losy pro loterijní hry, stírací loterijní karty, elektronická zařízení pro hraní loterií, elektronické hrací karty (elektronické stírací losy), losy; (41) loterie a loterijní služby, organizování a pořádání loterií, sázkových her a tombol, prodej losů a příjem sázek, zprostředkování loterií prostřednictvím e-losů, provozování sázkových her a loterií o peníze prostřednictvím internetu, včetně stíracích losů s možností výhry, organizování sportovních sázek a číselných loterií.

(591) Barevná  
(730) SAZKA a.s., K Žižkovu 851/4, Praha 9, Vysočany, 19000, CZ  
(740) Halaxová & Halaxová, TETRAPAT, Mgr. Eva Halaxová, Jinonická 804/80, Praha 5, Košiče, 15800

(210) **O-557033**  
(220) 04.07.2019  
(320) 04.07.2019  
(511) 9, 16, 28, 41  
(540)



(510) (9) elektronické terminály pro generování loterijních lístků, počítačové terminály a hardware používaný při provozu loterijních systémů, platební terminály pro zprostředkování on-line plateb; (16) sázenky, sázkové tikety; (28) loterijní lístky, tištěné loterijní lístky, stírací losy pro loterijní hry, stírací loterijní karty, elektronická zařízení pro hraní loterií, elektronické hrací karty (elektronické stírací losy), losy; (41) loterie a loterijní služby, organizování a pořádání loterií, sázkových her a tombol, prodej losů a příjem sázek, zprostředkování loterií prostřednictvím e-losů, provozování sázkových her a loterií o peníze prostřednictvím internetu, včetně stíracích losů s možností výhry, organizování sportovních sázek a číselných loterií.

(591) Barevná  
(730) SAZKA a.s., K Žižkovu 851/4, Praha 9, Vysočany, 19000, CZ  
(740) Halaxová & Halaxová, TETRAPAT, Mgr. Eva Halaxová, Jinonická 804/80, Praha 5, Košiče, 15800

(210) **O-557089**  
(220) 09.07.2019  
(320) 09.07.2019  
(511) 9, 16, 28, 41  
(540)



(510) (9) elektronické terminály pro generování loterijních lístků, počítačové terminály a hardware používaný při provozu loterijních systémů, platební terminály pro zprostředkování on-line plateb; (16) sázenky, sázkové tikety; (28) loterijní lístky, tištěné loterijní lístky, stírací losy pro loterijní hry, stírací loterijní karty, elektronická zařízení pro hraní loterií, elektronické hrací karty (elektronické stírací losy), losy; (41) loterie a loterijní služby, organizování a pořádání loterií, sázkových her a tombol, prodej losů a příjem sázek, zprostředkování loterií prostřednictvím e-losů, provozování sázkových her a loterií o peníze prostřednictvím internetu, včetně stíracích losů s možností výhry, organizování sportovních sázek a číselných loterií.

(591) Barevná  
(730) SAZKA a.s., K Žižkovu 851/4, Praha 9, Vysočany, 19000, CZ  
(740) Halaxová & Halaxová, TETRAPAT, Mgr. Eva Halaxová, Jinonická 804/80, Praha 5, Košiče, 15800

(210) **O-557090**  
(220) 09.07.2019  
(320) 09.07.2019  
(511) 9, 16, 28, 41  
(540)



(510) (9) elektronické terminály pro generování loterijních lístků, počítačové terminály a hardware používaný při provozu loterijních systémů, platební terminály pro zprostředkování on-line plateb; (16) sázenky, sázkové tikety; (28) loterijní lístky, tištěné loterijní lístky, stírací losy pro loterijní hry, stírací loterijní karty, elektronická zařízení pro hraní loterií, elektronické hrací karty (elektronické stírací losy), losy; (41) loterie a loterijní služby, organizování a pořádání loterií, sázkových her a tombol, prodej losů a příjem sázek, zprostředkování loterií prostřednictvím e-losů, provozování sázkových her a loterií o peníze prostřednictvím internetu, včetně stíracích losů s možností výhry, organizování sportovních sázek a číselných loterií.

(591) Barevná  
(730) SAZKA a.s., K Žižkovu 851/4, Praha 9, Vysočany, 19000, CZ  
(740) Halaxová & Halaxová, TETRAPAT, Mgr. Eva Halaxová, Jinonická 804/80, Praha 5, Košiče, 15800



(210) **O-557100**  
(220) 10.07.2019  
(320) 10.07.2019  
(511) 9, 35, 42  
(540)



(510) (9) software pro správu dat a souborů a databázový software, software pro strojové učení pro oblast reklamy, mobilní aplikace, software pro webové aplikace a servery, CMS software (systém pro správu obsahu), software pro správu firemního obsahu (ECM); (35) reklamní, marketingové a propagační služby, služby v oblasti obchodní strategie značek, služby navrhování obchodních značek, texty (psaní reklamních textů), poradenství v oblasti řízení obchodní činnosti a marketingu, vydávání reklamních textů, zveřejňování propagačních textů, konzultační a poradenské služby a pomoc v oblasti reklamní, marketingové a propagační činnosti, průzkum trhu, průzkum obchodních informací, služby týkající se obchodního průzkumu, realizace rozhovorů jako kvalitativní průzkum trhu, služby výzkumu v oblasti reklamy a marketingu, analýza reakce na reklamu a průzkum trhu, reklamní agentury, reklamní služby, reklamní průzkum, reklamní materiály (šíření), propagační služby, propagační marketing, venkovní propagační služby; (42) služby v oblasti designu obchodních značek, grafický design, obalový design, design softwaru, navrhování webových stránek, programování webových stránek, správa webových stránek, hosting webových stránek, webhosting, navrhování webu, pronájem webových serverů, vývoj databází, vývoj softwaru, vývoj průmyslových procesů, návrh obchodních značek, umělecký design, průmyslový design, komerční umělecký design, architektonický design.

(591) Barevná  
(730) **značkárna s.r.o.**, Roháčova 1095/77, Praha 3, Žižkov, 13000, CZ

(210) **O-557133**  
(220) 12.07.2019  
(320) 12.07.2019  
(511) 5, 29, 30  
(540)



(510) (5) výrobky dietetické a sílíci k léčebným účelům, potraviny pro děti k léčebným účelům, potraviny pro batolata, vitamínové a multivitaminové přípravky a nápoje, vitamíny a minerály a stopové prvky, výtažky z bylin a kombinované přípravky z vitamínů, minerálů a bylinných výtažků, potravinové doplňky obohacené vitamíny a/nebo minerály a/nebo stopovými prvky, vše na bázi přírodních produktů pro regeneraci a rekondici k léčebným účelům; (29) potraviny a potravinářské výrobky, jako jsou konzervované, sušené a vařené ovoce a zelenina, rosoly, zavařeniny, vejce, mléko a jiné mlékařské výrobky, včetně mléčných nápojů s vysokým obsahem mléka, čokoládové máslo, jedlé oleje a tuky, rajský protlak; (30) káva, čaj, kakao, cukr, rýže, tapioka, ságo, kávové náhražky, mouka a obilní přípravky, těstoviny, nudle, instantní nudle, chléb, sušenky, suchary, koláče, jemné pečivo a cukrovinky, čokoláda, čokoládové pasty, čokoládové pomazánky, čokoládové náplně do pečiva, zmrzlina, med, sirup z melasy, kvasnice, prášky do pečiva, sůl, hořčice, ocet, chuťové omáčky, majonézy, kečupy, koření, led na chlazení.

(730) **VIMIXA, a.s.**, K nádraží 252, Telnice, 66459, CZ  
(740) Ing. Jiří Dohnal, patentový zástupce, Nedbalova 486/29, Brno, Kohoutovice, 62300

(210) **O-557153**  
(220) 12.07.2019  
(320) 12.07.2019  
(511) 9, 41, 44  
(540)

## MONFIT

(510) (9) mobilní aplikace, vzdělávací tabletové aplikace, vzdělávací počítačové aplikace, vzdělávací mobilní aplikace, software pro webové aplikace, software a aplikace pro mobilní zařízení, nahraný obsah (počítačové programy, data a informace); (41) instruktáž fitness tréninku, zdravotní a fitness trénink, vedení hodin ve fitness centru, služby osobního trenéra (fitness trénink), poradenské služby ohledně cvičení (fitness), vedení tréninkových fitness lekcí online; (44) poskytování výživových informací o jídle, konzultační služby týkající se výživy, odborné poradenství v oblasti výživy, poradenství v oblasti stravování a výživy, poradenství v oblasti diety a výživy, poskytování informací týkajících se dietního a výživového poradenství, poskytování informací o potravinových doplncích a výživě, poskytování informací týkajících se dietních a výživových doplňků, nutriční poradenství.  
(730) **Hradilová Sára Bc.**, č. p. 70, Medlovce, 68741, CZ

(210) **O-557154**  
(220) 12.07.2019  
(320) 12.07.2019  
(511) 9, 41, 44  
(540)



(510) (9) mobilní aplikace, vzdělávací tabletové aplikace, vzdělávací počítačové aplikace, vzdělávací mobilní aplikace, software pro webové aplikace, software a aplikace pro mobilní zařízení, nahraný obsah (počítačové programy, data a informace); (41) instruktáž fitness tréninku, zdravotní a fitness trénink, vedení hodin ve fitness centru, služby osobního trenéra [fitness trénink], poradenské služby ohledně cvičení (fitness), vedení tréninkových fitness lekcí online; (44) poskytování výživových informací o jídle, konzultační služby týkající se výživy, odborné poradenství v oblasti výživy, poradenství v oblasti stravování a výživy, poradenství v oblasti diety a výživy, poskytování informací týkajících se dietního a výživového poradenství, poskytování informací o potravinových doplncích a výživě, poskytování informací týkajících se dietních a výživových doplňků, nutriční poradenství.

(591) Barevná  
(730) **Hradilová Sára Bc.**, č. p. 70, Medlovce, 68741, CZ

(210) **O-557162**  
(220) 12.07.2019  
(320) 12.07.2019  
(511) 5, 29, 30  
(540)

## VIMIXA

(510) (5) výrobky dietetické a sílíci k léčebným účelům, potraviny pro děti k léčebným účelům, potraviny pro batolata, vitamínové a multivitaminové přípravky a nápoje, vitamíny a minerály a stopové prvky, výtažky z bylin a kombinované přípravky z vitamínů, minerálů a bylinných výtažků, potravinové doplňky obohacené vitamíny a/nebo minerály a/nebo stopovými prvky, vše na bázi přírodních produktů pro regeneraci a rekondici k léčebným účelům; (29) potraviny a potravinářské výrobky, jako jsou konzervované, sušené a vařené ovoce a zelenina, rosoly, zavařeniny, vejce, mléko a jiné mlékařské výrobky, včetně mléčných nápojů s vysokým obsahem mléka, čokoládové máslo, jedlé oleje a tuky, rajský protlak; (30) káva, čaj, kakao, cukr, rýže, tapioka, ságo, kávové náhražky, mouka a obilní přípravky, těstoviny, nudle, instantní nudle, chléb, sušenky, suchary, koláče, jemné pečivo a cukrovinky, čokoláda, čokoládové pasty, čokoládové pomazánky, čokoládové náplně do pečiva, zmrzlina, med, sirup

z melasy, kvasnice, prášky do pečiva, sůl, hořčice, ocet, chuťové omáčky, majonézy, kečupy, koření, led na chlazení.

(730) **VIMIXA, a.s.**, K nádraží 252, Telnice, 66459, CZ

(740) Ing. Jiří Dohnal, Nedbalova 486/29, Brno, 62300

(210) **O-557179**

(220) 15.07.2019

(320) 15.07.2019

(511) 35, 38, 41

(540)



(510) (35) reklamní, inzertní a propagační činnost prostřednictvím jakéhokoliv média, prostřednictvím telefonní sítě nebo datové sítě nebo informační sítě nebo elektronické sítě nebo komunikační sítě nebo počítačové sítě, marketing, merchandising, inzerce poštou, licence na výrobky a služby ostatních (komerční správa), pomoc při řízení obchodní činnosti, poskytování obchodních nebo podnikatelských informací, obchodní nebo podnikatelský průzkum, organizování komerčních nebo reklamních výstav, pořádání veletrhů pro obchodní a reklamní účely, průzkum trhu, průzkum veřejného mínění, řízení obchodní činnosti, obchodní administrativa, kancelářské práce, shromažďování různých výrobků ve prospěch jiných osob (vyjma přepravy těchto výrobků), aby si zákazníci mohli tyto výrobky pohodlně prohlédnout a koupit prostřednictvím maloobchodů, velkoobchodů, prodejních automatů, objednávkových katalogů, elektronických médií, internetových stránek nebo teleshoppingových programů, služby spočívající v záznamu, přepisu, vytváření, sestavování nebo systematizaci písemných sdělení a záznamů, jakož i sběr matematických či statistických údajů, služby reklamních agentur, distribuce prospektů přímo nebo poštou, distribuce vzorků; (38) telekomunikace, elektronická pošta, služby elektronických nástěnek (telekomunikační služby), informační kanceláře (poskytování informačních služeb prostřednictvím počítačů), vysílání kabelové televize, služby dálkových konferencí, počítačová komunikace, služby umožňující jedné osobě mluvit s jinou osobou, zajišťování přenosu vzkazů od jedné osoby ke druhé, služby umožňující ústní nebo vizuální komunikaci jedné osoby s jinou (rozhas a televize), šíření rozhlasových a televizních programů; (41) nakladatelství a vydavatelství, ediční činnost, publikační činnost, nahrávání nosičů zvukových nebo obrazově zvukových, služby v oblasti digitálního zpracování obrazu, elektronické publikování (DTP), služby v oblasti estrád, TV produkce, tvorba a výroba televizních a audiovizuálních programů, obrazové zpravodajství, filmová produkce, jiná než reklamní, služby filmových studií, filmová tvorba, filmové projekce, půjčování filmů, fotografování, poskytování informací o možnostech zábavy, o výchově a vzdělávání, výchovně zábavné klubové služby, vydávání knih, služby nahrávacího studia, nahrávání videopásek, organizace společenských a kulturních akcí, organizace, provozování a provádění her a soutěží i veřejných, organizování vzdělávacích nebo zábavných soutěží, výstavní činnost v oblasti kultury nebo zábavy nebo výchovy nebo vzdělávání, plánování a organizování večírků, poskytování on-line elektronických publikací (bez možnosti stažení), pronájem audio nahrávek, pronájem divadelních, filmových a televizních dekorací, pronájem kinematografických filmů, provozování her on-line (z počítačové sítě), výroba divadelních nebo jiných představení, půjčování videopásek, psaní scénářů, organizování a vedení seminářů, reportérské služby, televizní zábava, opatřování titulky, výuka, vydávání elektronických knih a časopisů on-line, zveřejňování a vydávání textů, s výjimkou reklamních nebo náborových, výroba videofilmů, pronájem zvukového nahrávacího zařízení, organizování živých vystoupení.

(591) Barevná

(730) **Orbis Pictures film, s.r.o.**, Vršovická 808/30, Praha 10, Vršovice, 10100, CZ

(210) **O-557180**

(220) 15.07.2019

(320) 15.07.2019

(511) 4, 7, 11, 12

(540)



(510) (4) zkapalněný ropný plyn (LPG), zemní plyn, propan (plyn), propan jako palivo, butan k použití jako palivo, butanové palivo, butan používaný jako palivo v domácnosti; (7) čerpací zařízení, příslušenství čerpacích stanic, čerpadla, čerpadla [stroje], odstředivá čerpadla, čerpadla kapalin, plynové kompresory, kompresory, kompresory [stroje], kompresory na plyn; (11) cisterny, chladicí kontejnery (plynové), výparníky, odsavače výparů, odsavače výparů, chladicí výparníky, přístroje a zařízení k použití při vypařování, butanové hořáky pro kuchyňské použití; (12) cisternová vozidla, cisternové vagony, cisternové nákladní vozy (cisternová vozidla), cisterny (pozemní vozidla), tanková nákladní auta (cisterny), přívěsy na benzinové cisterny.

(591) Barevná

(730) **KADATEC s.r.o.**, č. ev. 6, Všechlapy, 25726, CZ

(740) Macek and Partners, Mgr. Jiří Macek, Sázkavská 751/16, Praha 2, Vinohrady, 12000

(210) **O-557342**

(220) 23.07.2019

(320) 23.07.2019

(511) 7, 12

(540)



(510) (7) teleskopické manipulátory a nakladače, plošiny (stroje), skladovací technika (stroje), smykem řízené a kloubové nakladače (stroje), luční smyky (stroje), přepravníky na balíky, přesné secí stroje a plečky, rozmetadla a secí stroje, pluh, podmičáče, podrýváky, samochodné postřikovače, tažené postřikovače, stroje pro půdo-ochranné technologie, mulčovače, rosiče, kultivátory; (12) vysokozdvizné vozíky, nakladače (části vozidel), bagry, traktory, krmné vozy, návěsy, přívěsy, rozmetadla, cisterny a přepravníky na dobytek (vozidla).

(591) Barevná

(730) **MOREAU AGRI, spol. s r.o.**, Nopova 3682/70, Brno-Židenice, Židenice, 61500, CZ

(210) **O-557349**  
(220) 23.07.2019  
(320) 23.07.2019  
(511) 9, 13, 16, 18, 25, 35, 38, 41, 42  
(540)



(510) (9) magnetické nosiče zvukových a obrazových záznamů; (13) střelné zbraně, střely, střelivo, razníky; (16) papír a výrobky z papíru, a to lepenka, tiskoviny, časopisy, propagační a informační materiály jako obálky, dopisní papíry, štítky, samolepky, kancelářské potřeby, plakáty, fotografie, katalogy, manuály, periodické a neperiodické publikace, razítka, reklamní tiskoviny, prospekty, brožury, letáky, vizitky, kalendáře, diáře, pohlednice, knihy, papírové obaly, tiskařské štočky, psací potřeby; (18) kůže a její imitace, a to kufrů a cestovní tašky, deštníky, slunečníky; (25) oděvy, obuv, pokrývky hlavy; (35) reklama, televizní reklama, aktualizování a rozšiřování reklamních materiálů, reklama on-line v počítačové síti, příprava a organizace veletrhů, výstav a jiných veřejných akcí zaměřených na prezentaci výrobků a služeb; (38) internetová a e-mailová komunikace; (41) vzdělávací činnost v oboru zbraní, střeliva a pyrotechniky, organizování a vedení konferencí, seminářů a školení; (42) tvorba a správa webových stránek.

(730) **Český úřad pro zkoušení zbraní a střeliva**, Jilmová 759/12, Praha 3, Žižkov, 13000, CZ

(210) **O-557361**  
(220) 24.07.2019  
(320) 24.07.2019  
(511) 6, 19, 35, 37, 40, 42  
(540)



(510) (6) kovové železářské zboží, kovové stavební a konstrukční prvky, přemístitelné kovové konstrukce, kovové nádoby, kovové výrobky určené pro přepravu, formy, drátěné pletivo, kabely, dráty a řetězy, to vše z kovu, kovové obruby pro zahrady, kovové rošty, kovové úchytky, kovové upevňovací prvky, kovové obruby trávníků, kovové krajinářské obruby, kovové obruby pro náhrobky; (19) nekovové stavební a konstrukční materiály, nekovové konstrukce, nekovové přenosné stavební prvky, obruby trávníků z plastických hmot, krajinářské obruby z plastických hmot; (35) velkoobchodní a maloobchodní činnost se zaměřením na výrobky výše uvedené ve tř. 6 a 19, komerční využití internetu v oblastech obchodu se zaměřením na výrobky výše uvedené ve třídách č. 6 a 19, internetový obchod (e-shop) se zaměřením na výrobky výše uvedené ve třídách č. 6 a 19, inzertní, propagační služby a komerční informační služby prostřednictvím internetu za účelem obchodu se zaměřením na výrobky ve třídách č. 6 a 19, předvádění zboží, reklama on-line v počítačové síti, rozšiřování vzorků zboží, reklama, marketing; (37) stavebnictví, stavitelství, stavební činnost, provádění staveb, jejich změn a odstranění, výstavba rodinných domů včetně nízkoenergetických a pasivních domů, bytových domů, průmyslových staveb, provádění rekonstrukcí staveb a bytů a jejich částí, realizace zateplení staveb, dozorová činnost ve stavebnictví, instalace elektrických spotřebičů, instalace a opravy tepelněenergetických spotřebičů a kotlů, stavební informace, instalace a opravy klimatizačních zařízení, stavební dozor; (40) zpracování a úprava kovů, obrábění kovů, vrtání kovů, tvarování kovů, lisování kovů, zpracování nekovových materiálů; (42) projektová činnost, studie technických projektů, inženýrská činnost ve stavebnictví, vypracování projektových studií, technické průzkumy, projektové analýzy, zpracování cenových studií v oblasti stavebnictví, navrhování výrobků, návrh a vývoj kovových a nekovových stavebních prvků a konstrukcí.

(591) Barevná

(730) **LM Factory group s.r.o.**, Elišky Krásnohorské 1290/2, Havířov, 73601, CZ

(210) **O-557407**  
(220) 25.07.2019  
(320) 25.07.2019  
(511) 7, 11, 19, 20, 21  
(540)

## FABRILIUM

(510) (7) 3D tiskárny, komponenty, části a součásti pro tiskárny; (11) užitě umění (lampy, lucerny); (19) materiály ne z kovu pro stavebnictví, především materiály na bázi betonu a/nebo kompozitů na cementové bázi, směs betonu a/nebo kompozitů na cementové bázi, designové výrobky z betonu a/nebo kompozitů na cementové bázi, mobiliář (venkovní přístřešky, stojany na kola z betonu a/nebo kompozitů na cementové bázi, mobiliářové výrobky z betonu a/nebo kompozitů na cementové bázi zařazené v této třídě), stavby a stavební prvky z betonu a/nebo kompozitů na cementové bázi, dílce pro stavebnictví z betonu a/nebo kompozitů na cementové bázi, architektonické prvky (sloupy a jiné stavební prvky z betonu a/nebo kompozitů na cementové bázi), sochy z betonu a/nebo kompozitů na cementové bázi, pomníky nekovové a umělecká díla z betonu a/nebo kompozitů na cementové bázi, vázy z betonu a/nebo kompozitů na cementové bázi, nádoby z betonu a/nebo kompozitů na cementové bázi; (20) nábytek, mobiliář (lavičky), bytové doplňky ve formě nábytku; (21) květináče, mobiliář (odpadkové koše).

(730) **Kovářík Michal Ing.**, Na Veselou 580, Beroun 3, 26601, CZ  
**Císař Dominik Ing. Arch.**, Bendlovky 245, Kutná Hora, 28401, CZ  
**Kovářík Petr**, Na Veselou 580, Beroun 3, 26601, CZ  
(740) Ing. Michal Kovářik, Na Veselou 580, Beroun 3, 26601

(210) **O-557409**  
(220) 25.07.2019  
(320) 25.07.2019  
(511) 3, 41, 44  
(540)

## REHADERM

(510) (3) kosmetické výrobky všeho druhu v rámci této třídy, dezodorační přípravky pro osobní potřebu, vonné oleje a masážní přípravky, bylinné balzámy a masážní přípravky, vše na bázi rostlinných extraktů, vše v rámci této třídy, depilační přípravky, mýdla, opalovací přípravky, peroxid vodíku pro kosmetické účely, pleťové vody pro kosmetické účely, ústní vody a spreje, šampóny, soli koupelové v rámci této třídy, kosmetické ubrusky; (41) poskytování tělovýchovných a kulturních služeb, pořádání konferencí, kolokvií, kongresů, pořádání společenských akcí, provozování tělovýchovných a sportovních zařízení, trenérská činnost; (44) péče o hygienu a krásu osob, zejména masérské, rekondiční a regenerační služby, lázeňské služby.

(730) **REHA Cosmetics, s.r.o.**, Michelská 300/60, Praha 4, Michle, 14000, CZ  
(740) ZEMAN - podkrušnohorská patentová a známková kancelář, Petr Zeman, patentový zástupce, Hradní 301/9, Loket, 35733

(210) **O-557423**  
(220) 26.07.2019  
(320) 26.07.2019  
(511) 35, 41, 43  
(540)



(510) (35) zprostředkovatelská, konzultační a poradenská činnost v oblasti obchodu, provozování internetového obchodu a export - import, maloobchod a velkoobchod - vše s nápoji a potravinami všeho druhu, výrobky ze skla, porcelánu, keramiky a majoliky, reklama prostřednictvím všech druhů médií, marketing; (41) provozování, organizování a zprostředkování školení, kurzů, symposií, seminářů, kongresů,

výchovných, vzdělávacích, zábavních, sportovních a kulturních aktivit, lektorská činnost; (43) služby zajišťující stravování a nápoje - hostinská činnost, provoz restaurace, pivnice, vinárny, baru, služby zajišťující dočasné ubytování - provoz hotelu a penzionu.

- (730) **Pas a pas s.r.o.**, Rohanské nábřeží 657/7, Praha 8, Karlín, 18600, CZ  
(740) Ing. Michal Jupa, patentový zástupce, Na Baních 1385, Praha 5 - Zbraslav, 15600

- (210) **O-557434**  
(220) 26.07.2019  
(320) 26.07.2019  
(511) 9, 16, 28, 35, 38, 41  
(540)



- (510) (9) hardware a software pro informační technologie a audiovizuální zařízení, zařízení a příslušenství na zpracování dat, platební terminály pro zprostředkování on-line plateb, software, elektronické terminály pro generování loteriích lístků, počítačové terminály a hardware používaný při provozu loteriích a herních systémů, software pro počítačové hry; (16) papír, lepenka, reklamní, propagační a uživatelské výrobky z papíru určené pro propagaci, periodické i neperiodické publikace, tištěné informační, reklamní a propagační materiály v rámci této třídy určené pro propagaci, tiskárenské výrobky a kartonážní výrobky, a to krabice, data a databáze na papírových nosičích, psací potřeby, kalendáře, diáře, školní potřeby, sázenky a sázkové tikety (papírové formuláře), vstupenky; (28) herní terminály, loterní videoterminály, elektronická zařízení pro hraní loterií a her, videoherní terminály, elektronické hrací karty (elektronické stírací losy), losy; (35) inzertní, reklamní, propagační činnost, vydávání reklamních textů, provozování reklamních ploch, reklamních bannerů, reklamních balónů, reklamních klipů, marketing a obchodní činnost k provozování hazardních her; (38) telekomunikační služby, mobilní telekomunikační služby, provozování mobilní telekomunikační sítě pro bezdrátový přenos hlasu a dat, služby mobilního připojení k síti internet včetně vysokorychlostního připojení a přenosu hlasové služby přes internetový protokol, peer-to-peer komunikace, služby instant messaging, osobní komunikační služby, pager služby, služby elektronické pošty, sledování mobilních telefonů pomocí satelitních signálů a zjišťování polohy mobilních telefonů pomocí satelitních signálů, radio-paging, poskytování bezdrátového aplikačního protokolu (WAP), včetně služeb využívajících zabezpečeného komunikačního kanálu, hlasová pošta, provádění videokonferencí, video-telefonní služby, služby zprostředkování přístupu ke všem druhům datových a informačních sítí a internetu, služby textových a multimediálních zpráv, vytváření a poskytování telekomunikačních a komunikačních databází, služby umožňující spotřebitelům stahovat digitální obsah prostřednictvím sítě a serveru do osobní databáze, provozování on-line komunikačních fór, přenos sportovních utkání; (41) provozování a organizování hazardních her v souladu s obecně závaznými právními předpisy prostřednictvím poboček sázkové kanceláře a dalších smluvně zavázaných prodejních míst a na internetu, včetně stíracích losů s možností výhry, provozování výherních i nevýherních hracích zařízení, služby vztahující se k hrám, sázení, hazardním hrám včetně hazardních her na dálku, loteriím, kasinům a ruletám v rámci této třídy, organizování sportovních sázek a číselných loterií, prodej losů a příjem sázek, hraní o peníze, informace o možnostech rozptýlení, informace o možnostech zábavy, pořádání hazardních her, zábava, pobavení, provozování her, on-line prodej losů.

- (591) Barevná  
(730) **TIPSPORT a.s.**, Politických vězňů 156/21, Beroun, 26601, CZ

- (210) **O-557435**  
(220) 26.07.2019  
(320) 26.07.2019  
(511) 9, 16, 28, 35, 38, 41  
(540)



- (510) (9) hardware a software pro informační technologie a audiovizuální zařízení, zařízení a příslušenství na zpracování dat, platební terminály pro zprostředkování on-line plateb, software, elektronické terminály pro generování loteriích lístků, počítačové terminály a hardware používaný při provozu loteriích a herních systémů, software pro počítačové hry; (16) papír, lepenka, reklamní, propagační a uživatelské výrobky z papíru určené pro propagaci, periodické i neperiodické publikace, tištěné informační, reklamní a propagační materiály v rámci této třídy určené pro propagaci, tiskárenské výrobky a kartonážní výrobky, a to krabice, data a databáze na papírových nosičích, psací potřeby, kalendáře, diáře, školní potřeby, sázenky a sázkové tikety (papírové formuláře), vstupenky; (28) herní terminály, loterní videoterminály, elektronická zařízení pro hraní loterií a her, videoherní terminály, elektronické hrací karty (elektronické stírací losy), losy; (35) inzertní, reklamní, propagační činnost, vydávání reklamních textů, provozování reklamních ploch, reklamních bannerů, reklamních balónů, reklamních klipů, marketing a obchodní činnost k provozování hazardních her; (38) telekomunikační služby, mobilní telekomunikační služby, provozování mobilní telekomunikační sítě pro bezdrátový přenos hlasu a dat, služby mobilního připojení k síti internet včetně vysokorychlostního připojení a přenosu hlasové služby přes internetový protokol, peer-to-peer komunikace, služby instant messaging, osobní komunikační služby, pager služby, služby elektronické pošty, sledování mobilních telefonů pomocí satelitních signálů a zjišťování polohy mobilních telefonů pomocí satelitních signálů, radio-paging, poskytování bezdrátového aplikačního protokolu (WAP), včetně služeb využívajících zabezpečeného komunikačního kanálu, hlasová pošta, provádění videokonferencí, video-telefonní služby, služby zprostředkování přístupu ke všem druhům datových a informačních sítí a internetu, služby textových a multimediálních zpráv, vytváření a poskytování telekomunikačních a komunikačních databází, služby umožňující spotřebitelům stahovat digitální obsah prostřednictvím sítě a serveru do osobní databáze, provozování on-line komunikačních fór, přenos sportovních utkání; (41) provozování a organizování hazardních her v souladu s obecně závaznými právními předpisy prostřednictvím poboček sázkové kanceláře a dalších smluvně zavázaných prodejních míst a na internetu, včetně stíracích losů s možností výhry, provozování výherních i nevýherních hracích zařízení, služby vztahující se k hrám, sázení, hazardním hrám včetně hazardních her na dálku, loteriím, kasinům a ruletám v rámci této třídy, organizování sportovních sázek a číselných loterií, prodej losů a příjem sázek, hraní o peníze, informace o možnostech rozptýlení, informace o možnostech zábavy, pořádání hazardních her, zábava, pobavení, provozování her, on-line prodej losů.

- (591) Barevná  
(730) **TIPSPORT a.s.**, Politických vězňů 156/21, Beroun, 26601, CZ

(210) **O-557436**  
(220) 26.07.2019  
(320) 26.07.2019  
(511) 9, 16, 28, 35, 38, 41  
(540)



(210) **O-557437**  
(220) 26.07.2019  
(320) 26.07.2019  
(511) 9, 16, 28, 35, 38, 41  
(540)



(510) (9) hardware a software pro informační technologie a audiovizuální zařízení, zařízení a příslušenství na zpracování dat, platební terminály pro zprostředkování on-line plateb, software, elektronické terminály pro generování loteriích lístků, počítačové terminály a hardware používaný při provozu loteriích a herních systémů, software pro počítačové hry; (16) papír, lepenka, reklamní, propagační a uživatelské výrobky z papíru určené pro propagaci, periodické i neperiodické publikace, tištěné informační, reklamní a propagační materiály v rámci této třídy určené pro propagaci, tiskárenské výrobky a kartonážní výrobky, a to krabice, data a databáze na papírových nosičích, psací potřeby, kalendáře, diáře, školní potřeby, sázenky a sázkové tikety (papírové formuláře), vstupenky; (28) herní terminály, loterní videoterminály, elektronická zařízení pro hraní loterií a her, videoherní terminály, elektronické hrací karty (elektronické stírací losy), losy; (35) inzertní, reklamní, propagační činnost, vydávání reklamních textů, provozování reklamních ploch, reklamních bannerů, reklamních balónů, reklamních klipů, marketing a obchodní činnost k provozování hazardních her; (38) telekomunikační služby, mobilní telekomunikační služby, provozování mobilní telekomunikační sítě pro bezdrátový přenos hlasu a dat, služby mobilního připojení k síti internet včetně vysokorychlostního připojení a přenosu hlasové služby přes internetový protokol, peer-to-peer komunikace, služby instant messaging, osobní komunikační služby, pager služby, služby elektronické pošty, sledování mobilních telefonů pomocí satelitních signálů a zjišťování polohy mobilních telefonů pomocí satelitních signálů, radio-paging, poskytování bezdrátového aplikačního protokolu (WAP), včetně služeb využívajících zabezpečeného komunikačního kanálu, hlasová pošta, provádění videokonferencí, video-telefonní služby, služby zprostředkování přístupu ke všem druhům datových a informačních sítí a internetu, služby textových a multimediálních zpráv, vytváření a poskytování telekomunikačních a komunikačních databází, služby umožňující spotřebitelům stahovat digitální obsah prostřednictvím sítě a serveru do osobní databáze, provozování on-line komunikačních fór, přenos sportovních utkání; (41) provozování a organizování hazardních her v souladu s obecně závaznými právními předpisy prostřednictvím poboček sázkové kanceláře a dalších smluvně zavázaných prodejních míst a na internetu, včetně stíracích losů s možností výhry, provozování výherních i nevýherních hracích zařízení, služby vztahující se k hrám, sázení, hazardním hrám včetně hazardních her na dálku, loteriím, kasinům a ruletám v rámci této třídy, organizování sportovních sázek a číselných loterií, prodej losů a příjem sázek, hraní o peníze, informace o možnostech rozptýlení, informace o možnostech zábavy, pořádání hazardních her, zábava, pobavení, provozování her, on-line prodej losů.

(591) Barevná  
(730) **TIPSPORT a.s.**, Politických vězňů 156/21, Beroun, 26601, CZ

(510) (9) hardware a software pro informační technologie a audiovizuální zařízení, zařízení a příslušenství na zpracování dat, platební terminály pro zprostředkování on-line plateb, software, elektronické terminály pro generování loteriích lístků, počítačové terminály a hardware používaný při provozu loteriích a herních systémů, software pro počítačové hry; (16) papír, lepenka, reklamní, propagační a uživatelské výrobky z papíru určené pro propagaci, periodické i neperiodické publikace, tištěné informační, reklamní a propagační materiály v rámci této třídy určené pro propagaci, tiskárenské výrobky a kartonážní výrobky, a to krabice, data a databáze na papírových nosičích, psací potřeby, kalendáře, diáře, školní potřeby, sázenky a sázkové tikety (papírové formuláře), vstupenky; (28) herní terminály, loterní videoterminály, elektronická zařízení pro hraní loterií a her, videoherní terminály, elektronické hrací karty (elektronické stírací losy), losy; (35) inzertní, reklamní, propagační činnost, vydávání reklamních textů, provozování reklamních ploch, reklamních bannerů, reklamních balónů, reklamních klipů, marketing a obchodní činnost k provozování hazardních her; (38) telekomunikační služby, mobilní telekomunikační služby, provozování mobilní telekomunikační sítě pro bezdrátový přenos hlasu a dat, služby mobilního připojení k síti internet včetně vysokorychlostního připojení a přenosu hlasové služby přes internetový protokol, peer-to-peer komunikace, služby instant messaging, osobní komunikační služby, pager služby, služby elektronické pošty, sledování mobilních telefonů pomocí satelitních signálů a zjišťování polohy mobilních telefonů pomocí satelitních signálů, radio-paging, poskytování bezdrátového aplikačního protokolu (WAP), včetně služeb využívajících zabezpečeného komunikačního kanálu, hlasová pošta, provádění videokonferencí, video-telefonní služby, služby zprostředkování přístupu ke všem druhům datových a informačních sítí a internetu, služby textových a multimediálních zpráv, vytváření a poskytování telekomunikačních a komunikačních databází, služby umožňující spotřebitelům stahovat digitální obsah prostřednictvím sítě a serveru do osobní databáze, provozování on-line komunikačních fór, přenos sportovních utkání; (41) provozování a organizování hazardních her v souladu s obecně závaznými právními předpisy prostřednictvím poboček sázkové kanceláře a dalších smluvně zavázaných prodejních míst a na internetu, včetně stíracích losů s možností výhry, provozování výherních i nevýherních hracích zařízení, služby vztahující se k hrám, sázení, hazardním hrám včetně hazardních her na dálku, loteriím, kasinům a ruletám v rámci této třídy, organizování sportovních sázek a číselných loterií, prodej losů a příjem sázek, hraní o peníze, informace o možnostech rozptýlení, informace o možnostech zábavy, pořádání hazardních her, zábava, pobavení, provozování her, on-line prodej losů.

(591) Barevná  
(730) **TIPSPORT a.s.**, Politických vězňů 156/21, Beroun, 26601, CZ

- (210) **O-557438**  
(220) 26.07.2019  
(320) 26.07.2019  
(511) 9, 16, 28, 35, 38, 41  
(540)



- (510) (9) hardware a software pro informační technologie a audiovizuální zařízení, zařízení a příslušenství na zpracování dat, platební terminály pro zprostředkování on-line plateb, software, elektronické terminály pro generování loteriích lístků, počítačové terminály a hardware používaný při provozu loteriích a herních systémů, software pro počítačové hry; (16) papír, lepenka, reklamní, propagační a uživatelské výrobky z papíru určené pro propagaci, periodické i neperiodické publikace, tištěné informační, reklamní a propagační materiály v rámci této třídy určené pro propagaci, tiskárenské výrobky a kartonážní výrobky, a to krabice, data a databáze na papírových nosičích, psací potřeby, kalendáře, diáře, školní potřeby, sázenky a sázkové tikety (papírové formuláře), vstupenky; (28) herní terminály, loterií videoterminály, elektronická zařízení pro hraní loterií a her, videoherní terminály, elektronické hrací karty (elektronické stírací losy), losy; (35) inzertní, reklamní, propagační činnost, vydávání reklamních textů, provozování reklamních ploch, reklamních bannerů, reklamních balónů, reklamních klipů, marketing a obchodní činnost k provozování hazardních her; (38) telekomunikační služby, mobilní telekomunikační služby, provozování mobilní telekomunikační sítě pro bezdrátový přenos hlasu a dat, služby mobilního připojení k síti internet včetně vysokorychlostního připojení a přenosu hlasové služby přes internetový protokol, peer-to-peer komunikace, služby instant messaging, osobní komunikační služby, pager služby, služby elektronické pošty, sledování mobilních telefonů pomocí satelitních signálů a zjišťování polohy mobilních telefonů pomocí satelitních signálů, radio-paging, poskytování bezdrátového aplikačního protokolu (WAP), včetně služeb využívajících zabezpečeného komunikačního kanálu, hlasová pošta, provádění videokonferencí, video-telefonní služby, služby zprostředkování přístupu ke všem druhům datových a informačních sítí a internetu, služby textových a multimediálních zpráv, vytváření a poskytování telekomunikačních a komunikačních databází, služby umožňující spotřebitelům stahovat digitální obsah prostřednictvím sítě a serveru do osobní databáze, provozování on-line komunikačních fór, přenos sportovních utkání; (41) provozování a organizování hazardních her v souladu s obecně závaznými právními předpisy prostřednictvím poboček sázkové kanceláře a dalších smluvně zavázaných prodejních míst a na internetu, včetně stíracích losů s možností výhry, provozování výherních i nevýherních hracích zařízení, služby vztahující se k hrám, sázení, hazardním hrám včetně hazardních her na dálku, loteriím, kasinům a ruletám v rámci této třídy, organizování sportovních sázek a číselných loterií, prodej losů a příjem sázek, hraní o peníze, informace o možnostech rozptýlení, informace o možnostech zábavy, pořádání hazardních her, zábava, pobavení, provozování her, on-line prodej losů.

- (591) Barevná  
(730) **TIPSPORT a.s.**, Politických vězňů 156/21, Beroun, 26601, CZ

- (210) **O-557456**  
(220) 29.07.2019  
(320) 29.07.2019  
(511) 9, 16, 35, 38, 41, 42  
(540)

## KALENDÁŘ SEZNAM.CZ

- (510) (9) nahrané i nenahrané nosiče informací všeho druhu jako disky, diskety, CD-ROM, pásky, nosiče zvuku a obrazu, software, elektronické databáze a databázové produkty, databázové systémy, informace a záznamy v elektronické podobě, informace, data, databáze a informační produkty na nosičích nebo i v elektronických, datových, informačních, počítačových a

komunikačních sítích všeho druhu, související software a hardware, elektronické, datové, informační, komunikační nebo výpočetní sítě včetně jednotlivých součástí a náhradních dílů obsažených ve třídě 9, multimediální aplikace, elektronické multimediální nebo elektronické informační katalogy, elektronické časopisy, periodika a knihy v elektronické podobě; (16) pohledy ilustrované se zvukovou nahrávkou, papír, tiskoviny, periodický a neperiodický tisk, časopisy, noviny, knihy, prospekty, plakáty, fotografie, propagační materiály a předměty z papíru, obalové materiály z papíru a lepenky, školní potřeby; (35) shromažďování, poskytování, třídění, překlad nebo jiné zpracovávání obchodních nebo podnikatelských informací včetně vytváření, zpracování a třídění dat v rámci databází, pomoc při řízení obchodní činnosti, průzkum trhu, systemizace informací do počítačových databází, zpracování specializovaných podnikových evidencí, propagační, inzertní, reklamní a marketingová činnost, on-line inzertní činnost, poskytování propagačních informací prostřednictvím jakéhokoli média, poskytování informací a informačních produktů reklamního charakteru, administrativní zpracování objednávek, předvádění zboží za účelem reklamy nebo prodeje, prodej zboží a služeb uvedených ve třídách 9, 16, 38, 41 a 42 tohoto seznamu, příprava a vývoj reklamních kampaní, zprostředkování obchodních kontaktů, provádění obchodních operací; (38) telekomunikace, televizní vysílání, rozhlasové vysílání, digitální vysílání, televizní vysílání programů, televizní vysílání zábavných, vzdělávacích, výchovných, soutěžních, diskusních a informačních pořadů, telematika, šíření, výměna nebo získávání zpráv, dat a informací, streaming dat, přenos elektronické pošty a dat v reálném čase, šíření audio nebo audiovizuálních děl prostřednictvím informační, datové, elektronické, telekomunikační nebo počítačové sítě, a to prostřednictvím internetu, satelitů a jiných sítí, služby na internetu související s televizním vysíláním, zpracovávání a poskytování informačních služeb na internetu, a to provozování elektronických nástěnek, diskusních skupin a fór a poskytování přístupu k on-line informačním službám a databázím, tisková agentura, vysílání elektronických médií nebo informací prostřednictvím internetu nebo jiných komunikačních sítí, poskytování přístupu k internetovým portálům, poskytování přístupu k databázím, jiným datovým systémům, aplikacím pro jejich zpracování a k internetovým portálům (telekomunikační služby); (41) služby v oblasti vzdělávání a zábavy, nakladatelská a vydavatelská činnost, digitální zpracování obrazu, tvorba a distribuce audiovizuálních děl, zábavní a vzdělávací služby zaměřené na elektronická média, multimediální obsah, videa, filmy, obraz, text, fotografie, hry, uživatelem generovaný obsah a související informace přes počítačové a komunikační sítě, on-line digitální vydavatelské služby, ediční činnost, publikační činnost, služby DTP studia; (42) poskytování vyhledávačů pro internet, návrhy, strukturování a programování či jiné vytváření počítačových programů a počítačových systémů, zejména programového vybavení internetových, intranetových či jiných síťových serverů, serverových stanic a systémů, včetně jejich instalace, zavádění, aktualizace a údržby, návrhy, strukturování a programování či jiné vytváření databází, jiných datových systémů a aplikací pro jejich zpracování, včetně jejich instalace, zavádění, aktualizace a údržby (vše kromě hardwaru), návrhy, strukturování a programování či jiné vytváření internetových či intranetových počítačových stránek a nástěnek (webpages a websites) a internetových či intranetových aplikací, včetně jejich instalace, zavádění, aktualizace a údržby, hostování (poskytování volného prostoru) pro internetové či intranetové počítačové stránky a nástěnky (webpages a websites) nebo hostování (poskytování volného prostoru) v rámci těchto stránek či nástěnek, hostování (poskytování volného prostoru) pro internetové či intranetové aplikace, převod (konverze) počítačových programů, dat či jiných údajů v elektronické podobě z různých formátů do jiných formátů, převod (konverze) dokumentů, dat či jiných údajů z fyzických médií na elektronická média, poskytování softwaru jako služby pro použití v souvislosti s přenosem, streamingem a stahováním dat, hudby, videí a audiovizuálního obsahu, vývoj, tvorba, implementace a údržba softwaru, hosting multimediálního prostoru pro druhé, programování multimediálních aplikací, počítačové vyhledávací služby (navrhování vyhledávačů), vytváření a modelování 3D animací, tvorba interaktivních a grafických programů.

- (730) **Seznam.cz, a.s.**, Radlická 3294/10, Praha 5, Smíchov, 15000, CZ  
(740) **PatentCentrum Sedláč & Partners s.r.o.**, Okružní 2824, České Budějovice, České Budějovice 3, 37001

(210) **O-557461**  
(220) 29.07.2019  
(320) 29.07.2019  
(511) 35, 39  
(540)

 **BOWENITE**

- (510) (35) služby kanceláře na dovoz a vývoz výrobků, služby v oblasti dovozu a vývozu, agentury pro dovoz a vývoz zboží, zprostředkování dovozu a vývozu, sestavování rejstříků pro vývozce, sestavování rejstříků pro dovozce, agentury pro export a import, řízení obchodní činnosti a obchodní administrativa, analýza řízení obchodní činnosti, poradenství v obchodní činnosti, provádění obchodní činnosti (pro druhé), asistence při organizování obchodní činnosti, průzkum v oblasti obchodní činnosti, služby odborníků na efektivitu obchodní činnosti, pomoc při řízení obchodní činnosti, poradenství v oblasti obchodní činnosti, poskytování informací o řízení obchodní činnosti, poradenské služby ohledně plánování obchodní činnosti, poradenství v oblasti řízení obchodní činnosti, pomoc a poradenství týkající se organizace obchodní činnosti, obchodní řízení podnikání, velkoobchodní prodej vozidel, podnikové řízení velkoobchodních a maloobchodních prodejen, velkoobchodní prodej zařízení v oblasti informatických technologií; (39) služby týkající se manipulace s nákladem při dovozu a vývozu, dovoz, doprava, pozemní doprava, automobilová doprava, lodní doprava, silniční doprava, železniční doprava, vodní doprava, vnitrozemní lodní doprava, lodní trajektová doprava, doprava obměnými auty, říční lodní doprava, doručování zboží, letecká doprava a přeprava, doprava vozidly, pozemní doprava vztahující se k leteckému průmyslu, distribuce (přeprava) maloobchodního a velkoobchodního zboží.
- (591) Barevná  
(730) **Glomex Invest, a.s.**, Pomněnková 1256/61, Praha 10, Záběhlice, 10600, CZ  
(740) Macek and Partners, Mgr. Jiří Macek, Sázavská 751/16, Praha 2, Vinohrady, 12000

(210) **O-557486**  
(220) 30.07.2019  
(320) 30.07.2019  
(511) 35, 41, 42, 45  
(540)

 **PRIMAKURZY.CZ**  
IT AKADEMIE

- (510) (35) administrativní služby, aktualizace a údržba dat v počítačových databázích, aktualizace reklamních materiálů, analýza nákladů a cen, cílené zaslání reklamních materiálů, cílený marketing, grafická úprava pro reklamní účely, indexace webových stránek pro obchodní nebo reklamní účely, marketing, marketing v rámci softwarového publikování, návrh reklamních materiálů, online reklama v počítačové síti, optimalizace návštěvnosti webových stránek, optimalizace vyhledávačů pro účely podpory prodeje, poradenské služby pro obchodní vedení, poradenství v oblasti komunikačních strategií v reklamě, pořádání veletrhů pro obchodní či reklamní účely, poskytování obchodních informací prostřednictvím webových stránek, poskytování online tržiště pro kupující a prodejce zboží a služeb, PPC reklama, profesionální obchodní poradenství, pronájem reklamního materiálu, propagace, psaní reklamních textů, reklama, sestavování katalogů informací pro obchodní či reklamní účely, šíření reklamních materiálů, zprostředkování reklamy; (41) akademie (vzdělávání), dálkové vzdělávání, fotografování, informace o vzdělávání, informace o vzdělávání, koučink (školení), online vydávání elektronických knih a časopisů, pořádání a vedení konferencí, pořádání a vedení osobních vzdělávacích fór, pořádání a vedení seminářů, pořádání a vedení workshopů (školení), poskytování elektronických publikací online bez možnosti stažení, poskytování videí online bez možnosti stažení, profesní rekvalifikace, předávání know-how (odborné vzdělávání), překladatelské služby, služby grafické úpravy, nikoliv k reklamním účelům, soukromá výuka, školení, vydávání knih, zkoušení (pedagogická činnost); (42) aktualizace počítačového softwaru, grafický design propagačních materiálů, hosting webových stránek, instalace počítačového softwaru, navrhování obalů, navrhování vizitek, počítačové programování,

poradenství v oblasti informačních technologií (IT), poradenství v oblasti navrhování webových stránek, poradenství v oblasti počítačového softwaru, poradenství v oblasti počítačových technologií, poradenství v oblasti zabezpečení dat, poskytování informací o počítačových technologiích a programování prostřednictvím webových stránek, pronájem počítačového softwaru, pronájem webových serverů, tvorba počítačového softwaru, ukládání elektronických dat, umělecký design, vytváření a údržba webových stránek pro jiné osoby; (45) poskytování licencí k duševnímu vlastnictví (právní služby), vytváření sociálních kontaktů na internetu.

(730) **PrimaFuture.cz s.r.o.**, tř. Čsl. legií 704/18, České Budějovice, České Budějovice 5, 37006, CZ

(210) **O-557514**  
(220) 31.07.2019  
(320) 31.07.2019  
(511) 9, 14, 44  
(540)

 **BIONICBAND**

- (510) (9) chytré náramky, kódované identifikační magnetické náramky, monitorovací náramky, přízpusobené na tělo; (14) náramky (šperky), náramky vyrobené z gumy nebo silikonu se vzorem nebo nápisem, plastové náramky v podobě šperků, náramky z vyšívaného textilu (šperky); (44) služby péče o duševní zdraví.
- (591) Barevná  
(730) **Kaliberka David**, Na květnici 1118/5, Praha 4, Nusle, 14000, CZ  
(740) Macek and Partners, Mgr. Jiří Macek, Sázavská 751/16, Praha 2, Vinohrady, 12000

(210) **O-557544**  
(220) 01.08.2019  
(320) 01.08.2019  
(511) 5, 25, 29, 30, 31, 32, 35  
(540)



**BARENUTS**

- (510) (5) proteinové potravinové doplňky, koktejly s proteinovými doplňky, potravní doplňky se sójovým proteinem, antioxidanty, antioxidační doplňky stravy, antioxidanty obsahující enzymy, antioxidanty získané z bylinných zdrojů, antioxidanty získané z medu, bílkovinné doplňky stravy, bylinné doplňky, bylinné dietní doplňky pro osoby se zvláštními dietními požadavky, chlebové výrobky pro diabetiky, doplňky stravy pro neléčebné účely, doplňky stravy s kyselinou listovou, doplňky stravy z borovicového pylu, doplňky stravy z mateří kašičky, doplňky zdravé výživy vyrobené převážně z minerálů, doplňky zdravé výživy vyrobené převážně z vitaminů, energetické tyčinky nahrazující jídlo jakožto doplňky stravy, kaseinové potravinové doplňky, kojenecké mléko, l-karnitin ke snižování tělesné hmotnosti, látky ve formě potahů na tablety usnadňující podávání výživových doplňků, lecitin (potravinové doplňky), léčivé čaje, minerální dietní doplňky pro lidi, nápojové směsi v prášku jako doplňky výživy, multivitaminové přípravky, potravinové doplňky k regulaci cholesterolu, potravinové doplňky na podporu fyzické zdatnosti a vytrvalosti, potravinové doplňky obsahující aminokyseliny, potravinové doplňky obsahující stopové prvky, potravinové doplňky obsahující vitaminy, potravinové doplňky obsahující enzymy, potravinové doplňky s kosmetickým účinkem, potravinové doplňky z acai prášku, potravinové doplňky z lecitinu, potravinové doplňky z lněných semínek, potravinové doplňky z propolisu, potravinové doplňky z pšeničných klíčků, potravinové doplňky z pylu, potravní doplňky tvořené zejména železem, potravní doplňky tvořené zejména hořčíkem, potravní doplňky tvořené zejména vápníkem, práškové nápojové směsi s ovocnou příchutí jako potravinové doplňky, přípravky obsahující vitamin D, přípravky obsahující vitamin C, přípravky obsahující vitamin B, přípravky obsahující vitamin A, mandlové

mléko pro farmaceutické účely, mandlový olej pro farmaceutické účely, sirupy pro farmaceutické účely; (25) oděvy, obuv, pokrývky hlavy, baseballové čepice, barety, čapky, čepice, čepice s bambulí, čepice s kšiltlem, čepice se štítkem, cylindry, klobouky, kšilty, kuchařské čepice, malé klobouky, plstěné klobouky, pletené čepice, baseballová obuv, běžecká obuv, boty, boty na tenis, dámská obuv, dětská obuv, gumáky, galoše, obuv pánská, obuv ze dřeva, obuv sportovní, pánská a dámská obuv, pracovní obuv, ponožky do obuvi, bundy, cyklistická trička, cvičební oděvy, dámské oděvy, dámské plavky, dresy na americký fotbal, dresy na baseball, jezdecké kabáty, kabáty, kalhoty na snowboard, košile do obleků, košile, kšandy, legíny, motýlky, nátělníky, pánské ponožky, pánské trenýrky, pánské plavky, parky, pláště, podkolenky, ponožky, polokošile, ponožky na americký fotbal, pulovery, roláky, rukavice, šály, šátky; (29) proteinová mléka, arašídové mléko, dezerty z mléčných výrobků, ghee (indické přepuštěné máslo), kokosové mléko, kokosové mléko v prášku, konopné mléko používané jako náhražka mléka, krémy se zeleninovým základem, mandlové mléko, mléko ze sójových bobů, nápoje na bázi arašídového mléka, nápoje na bázi kokosového mléka, nápoje na bázi mandlového mléka, nápoje na bázi ovsu (náhražky mléka), ovesné mléko, rýžové mléko, arašídový olej, jedlé oleje, jedlé tuky, kakaové máslo, kokosové máslo, kokosový olej, kukuřičné tuky, kukuřičný olej, lněná semínka pro kulinářské použití, lněný olej (jedlý), medové máslo, mícháné rostlinné oleje pro kulinářské účely, ochucené oleje, olej z chia semínek, olej z dýňových semen pro potravinářské účely, olej z rýžových otrub (do potravin), olej z hroznových jader, máslový olej, máslo ze semen, olej ze semínek kamélie pro použití jako potravina, olej ze sojových bobů, ořechové oleje, olivový olej, rostlinné tuky do potravin, zpracované ovoce, houby a zelenina (včetně ořechů a luštěnin), arašídové máslo, dýňová pasta, humus (cizrnová pomazánka), mandlové máslo, máslo z oříšků kešu, ořechové polevy, ořechové pasty, ořechové máslo, olivová pasta, ořechová másla v prášku, pasta z lotosových semínek, pomazánka z liskových oříšků, pomazánky na bázi česneku, pomazánky na bázi ořechů, pomazánky na bázi zeleniny, pomazánky sestávající převážně z ovoce, rajčatové pyré, upravené pekanové ořechy, upravené makadamové ořechy, mleté mandle, mandle, zpracované, mandlové želé, olivy plněné mandlemi, olivy plněné červenou paprikou a mandlemi, upravené kešu ořechy, solené kešu ořechy, arašidy, zpracované, obalované arašidy, pražené arašidy, arašídová pasta, arašidy v plechovce, arašidy v medu, liskové oříšky, zpracované, zpracované pistácie, šťáva z mušlí, sušené maso z mušlí, ořechové tyčinky, organické tyčinky z ořechů nebo semínek, pražené ořechy, blanširované ořechy, ochucené ořechy, loupané ořechy, konzervované ořechy, mleté ořechy, ořechové chuťovky, sušené kokosové ořechy, jádra vlašských ořechů, zpracované vlašské ořechy, zpracované betelové ořechy, pochutiny na bázi ořechů, směsi ovoce a ořechů, oříšky piniové, zpracované, sušené oříšky, pomazánky z lísko-oříškového krému, směsi sušeného ovoce a zpracovaných oříšků jako pochutina, ovocné lupínky, broskvové lupínky, hlohové lupínky, banánové lupínky, kokosové lupínky, jablečné lupínky, smažené bramborové lupínky, lyofilizovaná zelenina, sušený kokos, zpracovaný kokos, strouhaný kokos, kokosový prášek, chuťovky na bázi kokosu; (30) pasta ze sójových bobů (ochucovadlo), soli, chuťové přísady, ochucovadla a koření, pekárenské výrobky, cukrovinky, čokoláda a zákusky, arašídové cukrovinky, arašídový krokant, cereální tyčinky a energetické tyčinky, chalva, čokoláda, čokoláda do cukrovinek a pečiva, čokoládová rýže, čokoládové cukrovinky obsahující pralinky, čokoládové dezerty, čokoládové fondue, čokoládové krémy, čokoládové ozdoby na cukrářské výrobky, čokoládové ozdoby na vánoční stromky, čokoládové pěny, čokoládové pomazánky, čokoládové příchutě, čokoládové vafle, čokoládový marcipán, crème caramel, cukrářské výrobky bez léčivých přísad, cukrářské výrobky ke zdobení vánočních stromčků, cukrová vata, cukrovinky bez léčivých přísad jako součást nízkokalorických diet, cukrovinky mražené, cukrovinky na bázi pomerančů, cukrovinky s čokoládovou příchutí, cukrovinky s čokoládovou polevou, cukrovinky s tekutou alkoholovou náplní, cukrovinky s tekutou ovocnou náplní, cukrovinky s vinnou náplní, cukrovinky tekuté, cukrovinky, tvrdé, cukrovinky v čokoládě, dezerty Pavlova s liskovými oříšky, drobenkový koláč, hotové dezerty (čokoládové), hotové pudinky, instantní dezertní pudinky, japonské piškotové buchty (kasutera), kakaové krémy ve formě pomazánek, karamelové bonbony, kávová zrna s cukrovou polevou, krekry, krekry s ovocnou příchutí, makadamiové ořechy v čokoládě, mandle v čokoládě, mandlové cukrovinky, marcipán, moučnický, zákusky, dorty a sušenky, müsli dezerty, náhražka pudinkového krému, náhražky marcipánu, náhražky čokolády, nugát, nugátové tyčinky v čokoládě, ořechy s polevou (cukrovinky), ořechy v čokoládě, oříškové cukrovinky, ochucené sladké cukrovinky, ovesné hrušky obsahující sušené ovoce, ovoce s čokoládovou polevou, ovocné želé (cukrovinky), palačinky, pekárenské výrobky, pěnové cukrovinky, pomazánka na sendviče z čokolády a oříšků, potraviny

obsahující kakao (jako hlavní složku), přísady na bázi kakaa do cukrářských výrobků, přípravky pro výrobu cukrovinek, rumové pralinky (cukrovinky), rýžová kaše, skořicové závitky, sladké chipsy s arašídovým máslem, pekanové tyčinky, sorbety, led, zmrzlina, mražené jogurty, ochucené zmrzlina, lanýžové zmrzlina, točené zmrzlina, ovocná zmrzlina, náhražka zmrzlina, mléčná zmrzlina, vodová zmrzlina, zmrzlinové sendviče, zmrzlinové dorty, zmrzlinové kornoutky, zmrzlinové cukrovinky, zmrzlinové nápoje, zmrzlinové směsi, zmrzlinové dezerty, pojava do zmrzlín, zmrzlina obsahující čokoládu, zmrzlina neobsahující mléko, jogurtová zmrzlina (s větším podílem zmrzliny), polevy na zmrzlinu, zmrzlinové ovocné koláče, ovocné zmrzlinové tyčinky, aromatické přípravky do zmrzlín, pojivové přípravky do zmrzlín, mandlové těsto, mandlové příchutě, mandlové pečivo, mandlový koláč, mandlové sušenky, mandlová mouka, mandle v cukru, müsli, müsli tyčinky, těstovinové mušličky, müsli obsahující hlavně obilniny, pochutiny vyrobené z müsli, čokoláda ve tvaru mořských mušlí, výtahy z čekanky použité jako kávové náhražky, kukuřičný sirup, zlatý sirup, javorový sirup, čokoládový sirup, sirupy a melasa, sirup jako poleva, sirup na palačinky, sirupy pro potraviny, agávový sirup (přírodní sladidlo), sirup z ovocného cukru na výrobu potravin, agávový sirup pro použití jako přírodní sladidlo, granola tyčinky, sladké tyčinky, cereální tyčinky, sezamové cukrové tyčinky, cereální tyčinky s vysokým obsahem proteinů, sladkosti (bonbóny), sladké tyčinky a žvýkačky, muškátový ořech, ořechové mouky, omáčky obsahující ořechy, piniové oříšky obalené v cukru, kukuřičné lupínky, celozrné lupínky, rýžové lupínky, cereální lupínky, lyofilizovaná káva, káva, ochucená káva, sladová káva, zrnková káva, vařená káva, nepražená káva, ledová káva, instantní káva, mletá káva, káva s čokoládou, káva bez kofeinu, kokosový karamel, kokosová moučka pro lidskou spotřebu, kakao, kakaové nápoje, kakaový prášek, kakaové přípravky, kakaové směsi, instantní kakaový prášek, kakao k přípravě nápojů, kakaové nápoje s mlékem, nápoje v prášku obsahující kakao, káva, čaj, čaj chai, instantní čaj, čaj Darjeeling, zelený čaj, jasmínový čaj, šalvějový čaj, lipový čaj, rozmarýnový čaj, čaj Oolong, ledový čaj, černý čaj [anglický čaj], černý čaj, ženšenový čaj, čaj rooibos, mate (čaj), zázvorový čaj, šípkový čaj, heřmánkový čaj, mátový čaj, bílý čaj, fermentovaný čaj, pohankový čaj, náhražky čaje, sáčkové čaje, ovocné čaje, čajové směsi, čajové listy, čaj Earl Grey, ženšenový čaj (insamcha), japonský zelený čaj, instantní černý čaj, instantní bílý čaj, instantní zelený čaj, cukr, přírodní sladidla, sladké polevy a náplně, výrobky z velkých produktů, dorty, piškotový dort, jahodové dorty, čokoládové dorty, pudinkové dorty, veganské dorty; (31) čerstvé pekanové ořechy, čerstvé para ořechy, mandle (plody), čerstvé oříšky kešu, arašidy čerstvé, krmné arašídové pokruty, krmná arašídová mouka, liskové ořechy, čerstvé pistácie, kořen čekanky, čekanka, čerstvá, ořechy, kokosové ořechy, čerstvé kolové ořechy, čerstvé ginkgo ořechy, čerstvé vlašské ořechy, betelové ořechy, čerstvé, neupravená ořechová jádra, čerstvé piniové oříšky, kokosové skořápky, kakaové boby syrové, zemědělské a vodní plodiny, zahradnické a lesní produkty; (32) proteinové nápoje, sorbety jako nápoje, směsi ke zhotovení sorbetových nápojů, nápoje na bázi kokosu, kokosová voda jako nápoj, nealkoholické nápoje, přípravky pro výrobu nápojů; (35) maloobchodní prodej čajů, maloobchodní prodej čistících předmětů, maloobchodní prodej čistících přípravků, maloobchodní prodej čokolády, maloobchodní prodej cukrářských výrobků, maloobchodní prodej dezertů, maloobchodní prodej kakaa, maloobchodní prodej kávy, maloobchodní prodej obuvi, maloobchodní prodej oděvů, maloobchodní prodej oblečení, maloobchodní prodej sorbetů, maloobchodní prodej tiskovin, maloobchodní prodej výživových doplňků, maloobchodní prodej zmrzliny, maloobchodní služby v oblasti cukrovinek, maloobchodní služby v oblasti potravin, maloobchodní služby v oblasti lahůdek, maloobchodní služby zaměřené na ovoce, maloobchodní zásilkové služby týkající se potravin, velkoobchodní prodej čokolády, velkoobchodní prodej cukrářských výrobků, velkoobchodní prodej dezertů, velkoobchodní prodej dietetických přípravků, velkoobchodní prodej kakaa, velkoobchodní prodej kávy, velkoobchodní prodej oblečení, velkoobchodní prodej obuvi, služby předvádění výrobků a vystavování zboží, reklamní, marketingové a propagační služby, organizace a řízení prezentací výrobků, pořádání a vedení předváděcích akcí pro reklamní účely, pořádání a vedení expozic pro reklamní účely, pořádání expozic pro obchodní účely, velkoobchodní prodej sorbetů, velkoobchodní prodej zmrzliny, velkoobchodní prodej čajů, obchodní analýzy, průzkum a informační služby, pomoc v obchodní a podnikatelské činnosti, management a administrativní služby.

(730) **Gajdoš Tomáš Bc.**, Bohumíra Dvorského 4025/3, Prostějov, 79604, CZ



(210) **O-557545**

(220) 01.08.2019

(320) 01.08.2019

(511) 3, 16, 25

(540)

### VESNA

(510) (3) pleťová kosmetika, podkladová kosmetika, dekorativní kosmetika, kosmetika pro péči o pleť, vlasová kosmetika, přírodní kosmetika, neléčivá kosmetika, parfémy, parfémovaná voda, vonné přípravky; (16) psací potřeby, razítka, letáky, pasparty, plakáty; (25) oděvy, kloboučnické zboží.

(730) **Fuxová Patricie**, Na Ježově 358, Senohraby, 25166, CZ

(740) **HAVEL & PARTNERS s.r.o.**, Mgr. Ivan Rámeš, advokát, Na Florenci 2116/15, Praha 1, Nové Město, 11000

(210) **O-557590**

(220) 02.08.2019

(320) 02.08.2019

(511) 16, 41

(540)



(510) (16) papír, tiskoviny všeho druhu, periodické a neperiodické publikace na papírových nosičích, a to časopisy, prospekty, plakáty, kalendáře, fotografie, samolepky, tištěné propagační výrobky z papíru, a to papírové reklamní bannery, brožury, informační produkty papírové, obtisky, obrazy, reklamní tiskoviny; (41) zábava, kulturní činnosti.

(730) **Miss České republiky s.r.o.**, Javorová 1858/45, Praha 8, Kobylisy, 18200, CZ

(210) **O-557605**

(220) 05.09.2016

(320) 05.09.2016

(511) 5

(540)

### OPTI-MEN

(510) (5) výživové a nutriční doplňky stravy, výživové a nutriční doplňky stravy ve formě pilulek a kapslí, multivitaminy, vitamíny a vitamínové přípravky, minerální doplňky stravy.

(730) **Glanbia Nutritionals (Ireland) Limited**, Glanbia House, Kilkenny, IE

(740) **Wolf Theiss**, Pobřežní 12, Praha 8, 18600

(210) **O-557614**

(220) 06.08.2019

(320) 06.08.2019

(511) 3, 25, 35

(540)

### Etikbutik

(510) (3) kosmetika; (25) oděvy, obuv, pokrývky hlavy; (35) maloobchodní prodej obuvi, on-line maloobchodní služby zaměřené na oděvy, služby on-line maloobchodních prodejen v oblasti oděvů, služby on-line maloobchodních prodejen v oblasti kosmetiky a kosmetických výrobků, maloobchodní prodej šperků, maloobchodní prodej čistících předmětů.

(730) **Garajová Olga Mgr.**, Římská 1204/37, Praha 2, Vinohrady, 12000, CZ

(210) **O-557663**

(220) 08.08.2019

(320) 08.08.2019

(511) 4, 6, 9, 17, 19, 35, 36, 37, 39, 40, 41, 42, 43, 44, 45

(540)

### PKS

(510) (4) elektrická energie z obnovitelných zdrojů, elektrická energie ze solární energie; (6) kovové stavební a konstrukční materiály a prvky, okna, dveře a vrata z kovu a slitin kovu, kovové stěny, výlohy a výkladce z kovů, zemní zahrady a fasády z kovu, žebříky a lešení, kovové, obecné kovy a jejich slitiny, hutní materiály, jako jsou kovové profily, plechy, trubky, potrubí, kovové spojovací materiály, šrouby, matky, nýty, bílé kovy, kabely, dráty a řetězy, kovové, kovové kliky, držadla, úchyty a madla, dveřní a okenní kování, kovové dveřní a okenní rámy, dveřní a okenní uzávěry, s výjimkou elektrických, kovové dveřní a okenní zarážky a dveřní a okenní zástrčky, kovové kladky pro posuvné dveře a vodící kladky pro okna, kovové klenby, klíče, kovová potrubí pro instalace ventilace a klimatizace, kovové kolejnice, kovové konstrukce, kovové konzoly pro stavebnictví, síť proti hmyzu kovové, drobné kovové zboží, kovové krovky, kovové střešní krytiny, kovové vodící lišty, kovová madla, kovové markýzy, kovové mříže, okapní žlaby (kovové), kovové okapové roury, kovové okenice, kovové okenní panty, kovové dveřní závěsy (panty), rolety ocelové, kovové rolety, stavební kování, výztuže (kovové) pro stavebnictví, kovové stropní desky, kovové stavební nosníky, kovové střechy, krytina střešní (kovová), kovová střešní krytina obsahující fotovoltaické články, kovové tyče, kovové výplně dveří, kovové západky, kovové žaluzie, kovové parapety, části a příslušenství všech výše uvedených výrobků, zahrnuté ve třídě 6; (9) fotovoltaická zařízení pro výrobu elektřiny, fotovoltaické články, fotovoltaické buňky, fotovoltaické moduly, fotovoltaické měniče, kalibrované fotovoltaické referenční články, akumulátory pro fotovoltaickou energii, solární články, solární baterie, solární desky, solární moduly, solární panely, solární kolektory na výrobu elektřiny, části a příslušenství všech výše uvedených výrobků, zahrnuté ve třídě 9; (17) kovové izolační fólie, krycí okenní fólie, výrobky a materiály pro tepelnou izolaci, izolační materiály proti vlhkosti budov, izolační přípravky k ochraně budov před vlhkostí, izolační laky, izolační nátěry a omítky, izolační oleje, izolační papír, izolační tkaniny, izolační žáruvzdorné materiály, lepicí pásy kromě pásek pro léčebné účely, pro kancelářské účely a pro použití v domácnosti, minerální vlna (izolační materiál), izolační pásy, izolační plst, materiály zabraňující sálání tepla, tkaniny ze skelných vláken na izolaci, těsnicí materiál a materiál na výplně, těsnění dveří a oken, tměly na těsnění, nekovové těsnicí vložky (jiné než pro lodě), umělé hmoty jako polotovary, zarážky (gumové -), zvukově-izolační materiály, části a příslušenství všech výše uvedených výrobků, zahrnuté ve třídě 17; (19) nekovové stavební a konstrukční materiály a prvky, nekovové dveře, vrata, okna a okenní kryty, nekovové konstrukce a přenosné stavební prvky, plastová okna a dveře, dřevěná okna a dveře, nekovové stěny, dřevěná lešení, zemní zahrady z plastu, dřeva, dřevo-hliníku a skla, bezpečnostní sklo, dřevěné obložení, opracované dřevo, stavební dřevo, dřevo jako polotovar, beton, syntetický beton, hotové betonové směsi, hotový míchaný beton litý na místě, plniva pro použití při přípravě betonu, průmyslový beton k použití ve stavebním inženýrství, směs na betonové záplaty vyrobená z asfaltu, nekovové výplně pro dveře a okna, nekovové zárubně pro dveře, nekovové střešní krokve, nekovové střešní krytiny, nekovové latě, nekovové lemování střeš, lepenka pro stavební účely, nekovové lišty, markýzy (stavební konstrukce), jiné než z kovu a textilních materiálů, mříže (nekovové), nátěrové hmoty [stavební materiály], nekovové nosníky, nekovové obklady ve stavebnictví, nekovová obložení, nekovové okapní žlaby, nekovové okenice, nekovové rámy na okna, sklo na okna (kromě skel pro automobily), papír pro stavebnictví, nekovové pláště budov, nekovové podlahy, nekovové podpěry, nekovová potrubí pro ventilační a klimatizační zařízení, nekovové okenní a dveřní překlady, rolety (venkovní), kromě kovových a textilních, nekovové římsy, stavební sklo, izolační sklo pro stavby, nekovové hmoty pro stavby, nekovové žaluzie, nekovové okenní parapety, nekovové síť proti hmyzu, části a příslušenství všech výše uvedených výrobků, zahrnuté ve třídě 19; (35) marketingová činnost v oblasti obchodu s výše uvedenými výrobky ve třídách 4, 6, 9, 17, 19 a službami ve třídách 36, 37, 39, 40, 41, 42, 43, 44, maloobchod a velkoobchod s výše uvedenými výrobky ve třídách 4, 6, 9, 17 a 19, včetně jejich internetového prodeje, pomoc při řízení obchodní činnosti, obchodní management a podnikové poradenství, průzkum trhu, průzkum veřejného mínění, poskytování obchodních informací prostřednictvím webových stránek, hospodářské ekonomické prognózy, komerční informace a rady pro spotřebitele, komerční správa licencí na výrobky a služby ostatních, prezentace výrobků v komunikačních médiích pro účely maloobchodu, marketingové studie, organizování výstav

komerčních nebo reklamních, překlad informací do počítačové databáze, systemizace informací, řízení lidských zdrojů a náborové služby, daňová evidence, účetnictví, podnikové ekonomické poradenství, počítačová správa kanceláře, počítačové řízení databází, zpracování informací z dat, služby týkající se pomoci a poradenství při řízení obchodní činnosti pro firmy v oblasti stavebnictví, energetiky a správy nemovitostí, management obchodních projektů pro stavební projekty; (36) činnost realitní kanceláře, pronájem a správa nemovitostí a majetku, průmyslové investice, správa investic, služby spojené s pořízováním, prodejem, správou a údržbou nemovitostí, zajišťování financování pro stavební projekty, služby finančního plánování zaměřené na stavební projekty, kapitálové investice, investiční služby; (37) stavebnictví a demolice staveb, provádění pozemních a inženýrských staveb, sanace staveb a stavební rekonstrukce, zemní výkopové práce, montáž (instalace) oken, dveří, stěn, zimních zahrad, fasád a jiných výplní stavebních otvorů a s tím související stavební služby, výstavba a přeložky inženýrských sítí, topenářské práce, montáž a opravy topných zařízení a tepelných rozvodů, instalatérské práce, elektroinstalace, zednické služby, obkladačské služby, úprava povrchů související se stavební činností, klempířství, tesařské služby, izolování staveb, tepelné izolace a izolace staveb proti vlhkosti, montáž, opravy a údržba ocelových konstrukcí, vyztužování budov, služby stabilizace půdy vkládáním vyztužných tyčí, montáž monolitických konstrukcí, sklenářské služby, instalace, montáž, údržba a opravy skel, oken a žaluzií, montáž, opravy, údržba a pronájem nástrojů, strojů, zařízení a vybavení pro stavebnictví, demolice, úklid a údržbu, údržba a opravy motorových vozidel, stavební dozor, údržba a opravy součástí a příslušenství budov, čištění interiérů a exteriérů budov, instalace, údržba a opravy klimatizačních zařízení, montáž, opravy, revize a zkoušky plynových zařízení a plnění nádob plyny, poradenské a konzultační služby v oblasti stavebnictví, stavebních materiálů a efektivnosti jejich použití, informační činnost týkající se výše uvedených služeb z oboru stavebnictví a stavitelství, údržba, opravy a obnova fotovoltaických přístrojů a zařízení; (39) přeprava, doprava, skladování a uložení stavebních materiálů, přeprava betonu, skladování elektřiny, dodávka elektřiny, rozvod elektřiny, distribuce elektřiny, distribuce a přenos elektřiny, komunální služby pro rozvod elektřiny, poskytování informací vztahujících se k rozvodu elektřiny, pronájem použití elektrického vedení druhým pro přenos elektřiny, dodávka elektrické energie, distribuce elektrického proudu kabely, distribuce elektrického proudu dráty; (40) výroba betonu, zpracování cihlářského zboží a stavebních hmot, zpracování kamene přírodního i umělého, konzervování kamene, míšení hmot - příprava maltových a betonových směsí, příprava omítkových směsí včetně namíchaných barviv, výroba energie elektrárnami, výroba elektrické energie z obnovitelných zdrojů, konzultační služby vztahující se ke generování elektrické energie; (41) vzdělávání, školení, zábava, sportovní a kulturní činnosti, služby, jejichž základním cílem je zábava, pobavení nebo rekreace osob, provozování a pronájem sportovních zařízení, pronájem sportovních hřišť, bazénů a půjčování sportovního nářadí, organizování sportovních akcí a soutěží, školení zaměstnanců; (42) inženýrsko-projektová činnost ve všech oblastech investiční výstavby, urbanismu, krajinářské tvorby a ve všech oblastech pozemních staveb i infrastruktury, zejména projektování pozemkových úprav, projektování inženýrských sítí, projektování v duchotechniky, vytápění, elektroinstalace, technického zabezpečení budov, rekonstrukce a revitalizace bytových domů, projektování energeticky úsporných staveb, projektování solárního vytápění, konstruktérské práce v oblasti stavebnictví (zpracování výkresové dokumentace), energetický audit, posuzování energetické náročnosti budov, tvorba projektů s využitím alternativních zdrojů energie včetně tepelných čerpadel a solární energie, stavebně technické expertízy (rozpočty), služby architekta, znalecké posudky v oboru stavebnictví a stavební ekonomie, poradenství a konzultace v projekci staveb, projektová činnost a technické výpočty, geodézie, zeměměřičská činnost a služby, výzkumné a vývojové činnosti v oblasti stavebnictví, příprava rozvojových a investičních programů, řízení jakosti, certifikace (kontrola kvality); (43) dočasné ubytování - hotelové služby, poskytování jídla a nápojů - restaurace, zajišťování hromadného stravování (catering), bary a služby denních barů a salonků, pronajímání místností, zařízení a vybavení pro setkání, schůze, konference a výstavy, pronajímání místností, zařízení a vybavení pro bankety a společenské akce na zvláštní příležitosti, hotelové rezervací služby, jídelny; (44) lázeňské služby, zejména poskytování péče o obličej, vlasy, pokožku a tělo, manikúra a pedikúra, masáže, depilace voskem a služby kosmetických salonů krásy; (45) právní služby.

(730) **PKS holding a.s.**, Brněnská 126/38, Žďár nad Sázavou, Žďár nad Sázavou 1, 59101, CZ

(740) Ing. Marcela Filipenská, Polní 302/32, Žďár nad Sázavou, Žďár nad Sázavou 2, 59102

(210) **O-557665**

(220) 08.08.2019

(320) 08.08.2019

(511) 35, 36, 37, 41, 42, 43, 44, 45

(540)

**PKS | holding**

(510) (35) marketingová činnost v oblasti obchodu se službami níže uvedenými ve třídách 36, 37, 41, 42, 43 a 44, včetně jejich internetového prodeje, pomoc při řízení obchodní činnosti, obchodní management a podnikové poradenství, průzkum trhu, průzkum veřejného mínění, poskytování obchodních informací prostřednictvím webových stránek, hospodářské ekonomické prognózy, komerční informace a rady pro spotřebitele, komerční správa licencí na výrobky a služby ostatních, prezentace výrobků v komunikačních médiích pro účely maloobchodu, marketingové studie, organizování výstav komerčních nebo reklamních, překlad informací do počítačové databáze, systemizace informací, řízení lidských zdrojů a náborové služby, daňová evidence, účetnictví, podnikové ekonomické poradenství, počítačová správa kanceláře, počítačové řízení databází, zpracování informací z dat, služby týkající se pomoci a poradenství při řízení obchodní činnosti pro firmy v oblasti stavebnictví, energetiky a správy nemovitostí, management obchodních projektů pro stavební projekty; (36) činnost realitní kanceláře, pronájem a správa nemovitostí a majetku, průmyslové investice, správa investic, služby spojené s pořízováním, prodejem, správou a údržbou nemovitostí, zajišťování financování pro stavební projekty, služby finančního plánování zaměřené na stavební projekty, kapitálové investice, investiční služby; (37) údržba a opravy částí budov, údržba a opravy vybavení budov, údržba a opravy součástí a příslušenství budov, čištění interiérů a exteriérů budov, poradenské a konzultační služby v oblasti stavebnictví, montáž, opravy, revize a zkoušky plynových zařízení a plnění nádob plyny; (41) vzdělávání, školení, zábava, sportovní a kulturní činnosti, služby, jejichž základním cílem je zábava, pobavení nebo rekreace osob, provozování a pronájem sportovních zařízení, pronájem sportovních hřišť, bazénů a půjčování sportovního nářadí, organizování sportovních akcí a soutěží, školení zaměstnanců; (42) inženýrsko-projektová činnost ve všech oblastech investiční výstavby, urbanismu, krajinářské tvorby a ve všech oblastech pozemních staveb i infrastruktury, zejména projektování pozemkových úprav, projektování inženýrských sítí, projektování v duchotechniky, vytápění, elektroinstalace, technického zabezpečení budov, rekonstrukce a revitalizace bytových domů, projektování energeticky úsporných staveb, projektování solárního vytápění, konstruktérské práce v oblasti stavebnictví (zpracování výkresové dokumentace), energetický audit, posuzování energetické náročnosti budov, tvorba projektů s využitím alternativních zdrojů energie včetně tepelných čerpadel a solární energie, stavebně technické expertízy (rozpočty), služby architekta, znalecké posudky v oboru stavebnictví a stavební ekonomie, poradenství a konzultace v projekci staveb, projektová činnost a technické výpočty, geodézie, zeměměřičská činnost a služby, výzkumné a vývojové činnosti v oblasti stavebnictví a alternativních zdrojů energie, příprava rozvojových a investičních programů, řízení jakosti, certifikace (kontrola kvality); (43) dočasné ubytování - hotelové služby, poskytování jídla a nápojů - restaurace, zajišťování hromadného stravování (catering), bary a služby denních barů a salonků, pronajímání místností, zařízení a vybavení pro setkání, schůze, konference a výstavy, pronajímání místností, zařízení a vybavení pro bankety a společenské akce na zvláštní příležitosti, hotelové rezervací služby, jídelny; (44) lázeňské služby, zejména poskytování péče o obličej, vlasy, pokožku a tělo, manikúra a pedikúra, masáže, depilace voskem a služby kosmetických salonů krásy; (45) právní služby.

(591) Barevná

(730) **PKS holding a.s.**, Brněnská 126/38, Žďár nad Sázavou, Žďár nad Sázavou 1, 59101, CZ

(740) Ing. Marcela Filipenská, Polní 302/32, Žďár nad Sázavou, Žďár nad Sázavou 2, 59102

(210) **O-557666**

(220) 08.08.2019

(320) 08.08.2019

(511) 6, 17, 19, 35, 37, 39, 42

(540)

### **PKS okna prověřená Vysočinou**

(510) (6) kovové stavební a konstrukční materiály a prvky, okna, dveře, vrata z kovu a slitin kovu, kovové stěny, výlohy a výkladce z kovů, zimní zahrady a fasády z kovu, žebříky a lešení, kovové, obecné kovy a jejich slitiny, hutní materiály, jako jsou kovové profily, plechy, trubky, potrubí, kovové spojovací materiály, šrouby, matky, nýty, bílé kovy, kabely, dráty a řetězy, kovové, kovové kliky, držadla, úchyty a madla, dveřní a okenní kování, kovové dveřní a okenní rámy, dveřní a okenní uzávěry, s výjimkou elektrických, kovové dveřní a okenní zárážky a dveřní a okenní zástrčky, kovové kladky pro posuvné dveře a vodící kladky pro okna, kovové klenby, klíče, kovová potrubí pro instalace ventilace a klimatizace, kovové kolejničky, kovové konstrukce, kovové konzoly pro stavebnictví, sítě proti hmyzu kovové, drobné kovové zboží, kovové krovky, kovové střešní krytiny, kovové vodící lišty, kovová madla, kovové markýzy, kovové mříže, okapní žlaby (kovové), kovové okapové roury, kovové okenice, kovové okenní panty, kovové dveřní závěsy (panty), rolety ocelové, kovové rolety, stavební kování, výztuže (kovové) pro stavebnictví, kovové stropní desky, kovové stavební nosníky, kovové střechy, krytina střešní (kovová), kovová střešní krytina obsahující fotovoltaické články, kovové tyče, kovové výplně dveří, kovové západky, kovové žaluzie, kovové parapety, části a příslušenství všech výše uvedených výrobků, zahrnuté ve třídě 6; (17) kovové izolační fólie, krycí okenní fólie, výrobky a materiály pro tepelnou izolaci, izolační materiály proti vlhkosti budov, izolační přípravky k ochraně budov před vlhkostí, izolační laky, izolační nátěry a omítky, izolační oleje, izolační papír, izolační tkaniny, izolační žáruvzdorné materiály, lepicí pásy kromě pásek pro léčebné účely, pro kancelářské účely a pro použití v domácnosti, minerální vlna (izolační materiál), izolační pásy, izolační plst, materiály zabraňující sálání tepla, tkaniny ze skelných vláken na izolaci, těsnicí materiál a materiál na výplně, těsnění dveří a oken, tmely na těsnění, nekovové těsnicí vložky (jiné než pro lodě), umělé hmoty jako polotovary, zárážky (gumové -), zvukově-izolační materiály, části a příslušenství všech výše uvedených výrobků, zahrnuté ve třídě 17; (19) nekovové stavební a konstrukční materiály a prvky, nekovové dveře, vrata, okna a okenní kryty, nekovové konstrukce a přenosné stavební prvky, plastová okna a dveře, dřevěná okna a dveře, nekovové stěny, dřevěná lešení, zimní zahrady z plastu, dřeva, dřevo-hliníku a skla, bezpečnostní sklo, dřevěné obložení, opracované dřevo, stavební dřevo, dřevo jako polotovar, nekovové výplně pro dveře a okna, nekovové zárubně pro dveře, nekovové střešní krokve, nekovové střešní krytiny, nekovové latě, nekovové lemování střeš, lepenka pro stavební účely, nekovové lišty, markýzy (stavební konstrukce), jiné než z kovu a textilních materiálů, mříže (nekovové), nátěrové hmoty (stavební materiály), nekovové nosníky, nekovové obklady ve stavebnictví, nekovová obložení, nekovové okapní žlaby, nekovové okenice, nekovové rámy na okna, sklo na okna (kromě skel pro automobily), papír pro stavebnictví, nekovové pláště budov, nekovové podlahy, nekovové podpěry, nekovová potrubí pro ventilaci a klimatizační zařízení, nekovové okenní a dveřní překlady, rolety (venkovní), kromě kovových a textilních, nekovové řmsy, stavební sklo, izolační sklo pro stavby, nekovové hmoty pro stavby, nekovové žaluzie, nekovové okenní parapety, nekovové sítě proti hmyzu, části a příslušenství všech výše uvedených výrobků, zahrnuté ve třídě 19; (35) marketingová činnost v oblasti obchodu s výše uvedenými výrobky ve třídách 6, 17, 19 a službami ve třídách 37, 39, 42, maloobchod a velkoobchod s výše uvedenými výrobky ve třídách 6, 17 a 19 včetně jejich internetového prodeje, pomoc při řízení obchodní činnosti, obchodní management a podnikové poradenství, průzkum trhu, průzkum veřejného mínění, poskytování obchodních informací prostřednictvím webových stránek, hospodářské ekonomické prognózy, komerční informace a rady pro spotřebitele, komerční správa licencí na výrobky a služby ostatních, prezentace výrobků v komunikačních médiích pro účely maloobchodu, marketingové studie, organizování výstav komerčních nebo reklamních, překlad informací do počítačové databáze, systemizace informací, řízení lidských zdrojů a náborové služby, počítačová správa kanceláře, počítačové řízení databází, zpracování informací z dat, služby týkající se pomoci a poradenství při řízení obchodní činnosti pro firmy v oblasti stavebnictví; (37) stavebnictví a demolice staveb, provádění pozemních a inženýrských staveb, sanace staveb a stavební rekonstrukce, zemní výkopové práce, montáž (instalace) oken, dveří, stěn, zimních zahrad, fasád a jiných výplní stavebních otvorů a s tím související stavební služby, výstavba a přeložky inženýrských sítí,

topenářské práce, montáž a opravy topných zařízení a tepelných rozvodů, instalátorské práce, elektroinstalace, zednické služby, obkladačské služby, úprava povrchů související se stavební činností, klempířství, tesařské služby, izolování staveb, tepelné izolace a izolace staveb proti vlhkosti, montáž, opravy a údržba ocelových konstrukcí, vyztužování budov, služby stabilizace půdy vkládáním výztužných tyčí, montáž monolitických konstrukcí, sklenářské služby, instalace, montáž, údržba a opravy skel, oken a žaluzií, montáž, opravy, údržba a pronájem nástrojů, strojů, zařízení a vybavení pro stavebnictví, demolice, úklid a údržba, údržba a opravy motorových vozidel, stavební dozor, údržba a opravy součástí a příslušenství budov, čištění interiérů a exteriérů budov, instalace, údržba a opravy klimatizačních zařízení, montáž, opravy, revize a zkoušky plynových zařízení a plnění nádob plyny, poradenské a konzultační služby v oblasti stavebnictví, stavebních materiálů a efektivnosti jejich použití, informační činnost týkající se výše uvedených služeb z oboru stavebnictví a stavitelství; (39) přeprava, doprava, skladování a uložení stavebních materiálů; (42) inženýrsko-projektová činnost ve všech oblastech investiční výstavby, urbanismu, krajinářské tvorby a ve všech oblastech pozemních staveb i infrastruktury, zejména projektování pozemkových úprav, projektování inženýrských sítí, projektování vzduchotechniky, vytápění, elektroinstalace, technického zabezpečení budov, rekonstrukce a revitalizace bytových domů, projektování energeticky úsporných staveb, projektování solárního vytápění, konstruktérské práce v oblasti stavebnictví (zpracování výkresové dokumentace), energetický audit, posuzování energetické náročnosti budov, tvorba projektů s využitím alternativních zdrojů energie včetně tepelných čerpadel a solární energie, stavebně technické expertizy (rozpočty), služby architektka, znalecké posudky v oboru stavebnictví a stavební ekonomie, poradenství a konzultace v projekci staveb, projektová činnost a technické výpočty, geodézie, zeměměřičská činnost a služby, výzkumné a vývojové činnosti v oblasti stavebnictví.

(730) **PKS okna a.s.**, Brněnská 126/38, Žďár nad Sázavou, Žďár nad Sázavou 1, 59101, CZ

(740) Ing. Marcela Filipenská, Polní 302/32, Žďár nad Sázavou, Žďár nad Sázavou 2, 59102

(210) **O-557683**

(220) 08.08.2019

(320) 08.08.2019

(511) 25, 28, 35, 41

(540)

### **OCRA**

(510) (25) oděvy, obuv, pokrývky hlavy, pláště, klobouky, saka, kalhoty, košile, krátké kalhoty, ponožky, nátlétky, topy (oděvy); (28) potřeby pro gymnastiku a sport se zaměřením na překážkové závody, jmenovitě slam bally, medicínabaly, posilovací gumy, silové pásy, tréninková lana, pružiny kladoucí odpor, tréninková kladiva, činky kettlebell, činky, agility míče, pásy pro vzpírání, žebříky pro nácvik rychlosti, rychlostní překážky, tréninkové míče, tréninková závaží, jmenovitě zátežové vaky z neoprenu, tréninková závaží, ruční závaží, závaží na kotníky, závaží na zápěstí, zátežové vaky, pytle s pískem, vzpěračské rukavice a kužely, tyče pro nácvik rychlosti, přípravky pro nácvik úchopu, hry, hračky, vánoční ozdoby; (35) marketing, obchodní reklama (pro třetí osoby -), organizování výstav (komerčních nebo reklamních), pořádání veletrhů pro obchodní a reklamní účely, poskytování obchodních informací prostřednictvím webových stránek, prezentace výrobků v komunikačních médiích pro účely maloobchodu, produkce (výroba) reklamních filmů, pronájem prodejních stánků, pronájem reklamní doby v komunikačních médiích, pronájem reklamních materiálů, pronájem reklamních ploch, předvádění (služby modelky) pro reklamní účely a podporu prodeje, předvádění zboží, reklama (propagace), reklama on-line v počítačové síti, reklama placená kliknutím, reklamní agentury, reklamní materiály (aktualizování -), psaní reklamních textů, rozhlasová reklama, rozšiřování reklamních nebo inzertních materiálů, rozšiřování vzorků (zboží), služby v oblasti grafické úpravy pro reklamní účely, styky s veřejností, subdodavatelské služby (obchodní pomoc), telefonní služby (vzkazy) pro nepřítomné, televizní reklama, venkovní reklama, vydávání reklamních nebo náborových, propagačních a inzertních textů, vyhledávání sponzorů, výklady (aranžování -), zajišťování novinového předplatného (pro předplatitele), zajišťování předplatného telekomunikačních služeb (pro ostatní), zaslání reklamních materiálů zákazníkům, zpracování (administrativní) nákupních objednávek, zpracování textů, zprostředkovatelské práce, obchodní správa licencí na výrobky a služby jiných osob; (41) zábava ve formě překážkových závodů a vytrvalostních závodů, organizování zábavních akcí a festivalů, zábavní a vzdělávací služby, jmenovitě výroba a distribuce televizních, audiovizuálních pořadů, videí, filmů, hraných filmů, filmových, zvukových

pořadů, pořadů kabelové televize, rozhlasových pořadů, pořadů satelitního vysílání, příprava pořadů a estrád k vysílání, zpravodajství ve formě zpráv o aktuálních událostech, produkce sportovních zpráv pro televizi, audiovizuální vysílání, výroba televizních programů se skrytými titulky, poskytování informací o audiovizuálních pořadech prostřednictvím on-line webové stránky, služby fitness centra, poradenské služby v oboru fitness a tělesného cvičení, poradenské služby v oboru tělesné zdatnosti, instruktáž fitness tréninku, poskytování informací o cvičení a tělesné kondici prostřednictvím on-line webové stránky, poskytování konzultačních a poradenských služeb zaměřených na tělesnou zdatnost jednotlivců s cílem pomoci jim zlepšit jejich zdatnost, elektronické publikování, filmová produkce, jiná než reklamní, filmové projekce, fotografování, fotografování na mikrofilm, hudební produkce, informace o možnostech rekreace, informace o možnostech zábavy, informace o výchově a vzdělávání, klubové služby (výchovně-zábavné-), kluby zdraví (služby) (zdravotní a kondiční cvičení), koučink (školení), kurzy fitness, kurzy korespondenční, měření času při sportovních disciplínách, módní přehlídky pro zábavu (organizace), nahrávání videopásek, obrazové zpravodajství, organizace a pořádání koncertů, organizování a vedení konferencí, organizování a vedení kongresů, organizování a vedení seminářů, organizování kulturních nebo vzdělávacích výstav, organizování představení (manažerské služby), organizování soutěží (vzdělávacích nebo zábavných), organizování sportovních soutěží, poskytování on-line elektronických publikací (bez možnosti stažení), poskytování on-line hudby (bez možnosti stažení), poskytování on-line videí (bez možnosti stažení), praktický výcvik, prázdninové tábory (služby -) (zábava), pronájem audio nahrávek, pronájem rozhlasových a televizních přijímačů, pronájem sportovních hřišť, pronájem stadiónů, pronájem video-rekordérů, pronajímání osvětlovacích zařízení pro divadla nebo televizní studia, provozování sportovních zařízení, předprodej vstupenek, překladatelské služby, půjčování audio zařízení, půjčování filmových promítaček a příslušenství, půjčování filmů, půjčování sportovního nářadí, s výjimkou dopravních prostředků, reportérské služby, rozhlasová zábava, služby osobního trenéra (fitness trénink), služby v oblasti grafické úpravy, jiné než pro reklamní účely, služby v oblasti prodeje vstupenek (zábava), sportovní služby pro kempování, školení (instruktáž), školení (pořádání a řízení), vydávání elektronických knih a časopisů on-line, vydávání knih, vydávání textů, s výjimkou reklamních nebo náborových, výroba rozhlasových a televizních programů, zábava (televizní -), zábava, pobavení, zábavné parky.

(730) **OCR Athletes z.s.**, Revoluční 54, Zbůch, 33022, CZ

(210) **O-557737**

(220) 10.08.2019

(320) 10.08.2019

(511) 35, 37, 39

(540)



(510) (35) velkoobchodní a maloobchodní a internetový prodej, výkup, komisionní prodej motocyklů, skútrů, pitbiků, elektromotocyklů, elektrokol, čtyřkolek, ATV, UTV, sněžných skútrů, motodílů, autodílů, motooblečení, moto chráničů a příslušenství k výše uvedenému; (37) servis a úpravy motocyklů, skútrů, pitbiků, elektromotocyklů, elektrokol, čtyřkolek, ATV, USV, sněžných skútrů; (39) pronájem motocyklů, skútrů, pitbiků, elektromotocyklů, elektrokol, čtyřkolek, ATV, UTV, sněžných skútrů.

(730) **Novotná Iva**, Pod Lipou 1665, Hořice, 50801, CZ

(740) **RETROPATENT s.r.o.**, Dobiášova 1246/29, Liberec, Liberec VI-Rochlice, 46006

(210) **O-557808**

(220) 14.08.2019

(320) 20.02.2019

(511) 8, 11, 14, 16, 18, 21, 35

(540)

## ROSLER

(510) (8) brusné nástroje, nůžky, pilky (ruční nářadí), jídelní přístroje (nože, vidličky a lžíce), nůžky, sekery, ruční nástroje a nářadí (na ruční pohon), řezačky, nožičské zboží, česač na ovoce (ruční nářadí), nástroje na ostření, kleštičky, pedikúrové soupravy, leštící, hladicí nástroje, sekerky, sekáčky (ruční nástroje), palička (ruční nástroje), ruční osekávačky, nože, kleště, pinzety, pilníky (nástroje), nástroje na řezání, sekání, krájení (ruční nářadí), manikérové soupravy, mlýnky na maso (ruční nástroje), opasky, řemeny na nošení nářadí, nástroje na řezání, sekání, krájení (kuchyňské potřeby), kuchyňská ořezávátka; (11) teplovzdušné zařízení, zapalovače, žárovky, lampy, svítlny, pece, rožně, hořáky, topná tělesa, sušičky (přístroje), mrazicí zařízení, mrazničky, sporáky, elektrické kuchyňské potřeby na přípravu jídel, varné přístroje a zařízení, zařízení na chlazení nápojů, zařízení na úpravu vody, zařízení na filtrování vody, zařízení na chlazení vody, osvětlovací přístroje a zařízení, pochoďně, chladicí zařízení a stroje, chladicí nádoby, pražiče na ovoce, stolní vařiče, toustovače, grily (přístroje na pečení), zářivky, vyhřívací desky (vařiče), baterky (svítidla), ochlazovací zařízení a stroje, vařiče, chladicí přístroje a zařízení, pekáč, otočný rošť, přístroje a zařízení na sušení, pražičí stroje, držáky plynových hořáků, elektrické kávovary, rošty na opékání masa, fritézy elektrické, chladničky, mikrovlnné trouby, zařízení na pečení chleba, multifunkční hrnce, elektrické parní hrnce, elektrické sušičky potravin, teplovzdušné trouby, trouby pokrmů; (14) hodiny, hodinky, přívěsky (klenotnické výrobky), brože (klenotnické výrobky), elektrické hodiny a hodinky, klenotnické výrobky, přívěsky na klíče, přívěsky (bižuterie), brože (bižuterie); (16) kancelářské potřeby kromě nábytku; (18) peněženky, kufry, deštníky, krosny, kabelky, kuffíky, tašky; (21) kartáče, metly, soupravy kuchyňského nádobí, poháry, šálky, hrnky na pití, misky, lahve, míchače pro domácnost kromě elektrických, lisy na ovoce pro domácnost, ne elektrické, grily, rošty (potřeby na opékání), majolika, potřeby pro domácnost, papírové talíře, prostírání na stolování kromě textilního a papírového, domáci a kuchyňské potřeby a nádoby, kuchyňské nádobí a nářadí kromě příborů, drobné ruční kuchyňské a domácí nástroje a přístroje (ne elektrické), malé kuchyňské přístroje na ruční pohon na sekání, mletí, lisování nebo drcení; (35) maloobchodní a velkoobchodní služby s výrobky uvedenými nebo v třídách 8, 11, 14, 16, 18 a 21 tohoto seznamu, rozšiřování reklamních materiálů zákazníkům (letáky, prospekty, tiskoviny, vzorky), reklama, zprostředkovatelská činnost v oblasti nákupu a prodeje zboží uvedeného ve třídách 8, 11, 14, 16, 18 a 21 tohoto seznamu.

(730) **ROSLER - s.r.o.**, Vajnorská 140, 83104 Bratislava, SK

(740) **AK Brichta & Partners, JUDr. Tatiana Brichtová**, advokát, Gösslingová 6-8, 81109 Bratislava

(210) **O-557844**

(220) 16.08.2019

(320) 16.08.2019

(511) 9, 35, 42

(540)

## OMNIMIZER

(510) (9) počítačové programy, stahovatelné, počítačová software (nahraný), software umělé inteligence a strojového učení, aplikační software, kancelářské a podnikové aplikace; (35) cílený marketing, cílené zasílání reklamních materiálů, optimalizace návštěvnosti webových stránek; (42) software jako služba (SaaS).

(730) **Matoušek Petr**, Spravedlnost 893, Chlumec nad Cidlinou, 50351, CZ

(210) **O-557846**  
(220) 16.08.2019  
(320) 16.08.2019  
(511) 6, 10, 12, 16, 20, 21, 27, 37  
(540)



(510) (6) kovové části nábytku, jako panty, madla (úchyty), závěsy, háčky a tyče, kovové žebříky a štafle, kovové trezory a bezpečnostní schránky, kovové dveřní a vratové systémy, kovové závory, kovové stavební a nábytkové kování všeho druhu, kovové informační tabule, kovové odpadkové koše (sklopné nádoby) pro průmyslové účely, kovové odpadkové koše na papír pro průmyslové účely, kovové pokladničky (na sbírání příspěvků), kovová parkovací zařízení pro jízdní kola, kovové uzamykatelné klece a jiná zabezpečovací zařízení proti krádeži spadající do této třídy, vše pro jízdní kola, elektrická jízdní kola, koloběžky, elektrokoloběžky; (10) vybavení na cvičení pro léčebné rehabilitační účely, nábytek a lůžkoviny pro lékařské účely, zařízení pro manipulaci s pacienty, matrace k léčebným účelům, protiotlakové matrace, antidekubitní matrace proti proleženinám, vyšetřovací lehátka speciálně vyrobená pro lékařské použití, tvarované polštáře do postelí pro pacienty (přízpůsobené pro zdravotnické účely), ochranné rukavice používané pracovníky ve zdravotnictví, ochranné masky používané pracovníky ve zdravotnictví, lékařská nosítka, podušky pro lékařské účely, skříňky na lékařské nástroje, stojany na lékařské nástroje, stoly na lékařské nástroje, příkrývky pro lékařské účely, stoly pro lékařské procedury, křesla pro lékařské zákroky, elektrické pokrývky pro lékařské účely, vodní polštáře pro lékařské účely, krční polštářky pro lékařské použití, vyhřívání lůžka pro lékařské ošetření, lékařské příkrývky na zahřívání pacientů, lékařská křesla na ošetřování pacientů, polstrované pomůcky pro lékařské použití, vodní postele pro lékařské účely, lékařská prostěradla na vyšetřování pacientů, lékařské příkrývky na ochlazování pacientů, vzduchové polštářky pro lékařské účely, nafukovací polštáře pro lékařské účely, nafukovací podušky pro lékařské účely, nafukovací postele pro lékařské účely, nafukovací matrace k lékařským účelům, podpůrné matrace k lékařským účelům, prostěradla (závěsy) k lékařskému použití, podušky s výplní pro lékařské účely, křesla speciálně vyrobená pro lékařské účely, lůžka speciálně vyrobená pro lékařské účely, ochranné prvky proti radiaci (pro lékařské použití), vyšetřovací lehátka speciálně vyrobená pro lékařské použití, vyšetřovací křesla speciálně vyrobená pro lékařské použití, lékařské stoly k vyšetřovacím nebo ošetřovacím účelům, elektrické příkrývky na postele pro lékařské účely, vzduchové polštáře pro děti (pro lékařskému použití), matrace se střídavým tlakem k lékařskému použití, nafukovací matrace pro děti (pro lékařskému použití), základy pro vodní lůžka (upravené pro lékařské použití), podušky přízpůsobené pro podporu obličeje (pro lékařské použití), podušky na podkládání dětí při vyšetření (pro lékařské účely), tvarované polštáře pro pacienty na židle (pro lékařské účely), podložky k podírání dětí při koupání (pro lékařské použití), hybridní lůžka jako vodní lůžka s měkkými stěnami (pro lékařské použití), clony na ochranu před rentgenovými paprsky při ozařování (pro lékařské použití); (12) vozíky, úklidové vozíky, nemocniční vozíky, vizitové vozíky, stojany na jízdní kola, jejich části a příslušenství zařazené v této třídě; (16) papírnické zboží a učební pomůcky, tabule školní, dětské tabule, poznámkové tabule, připínáčky na tabule, stírátka na tabule, reklamní tabule z papíru nebo lepenky, kreslicí (rýsovací) potřeby na tabule, papírové ručníky, kartotéky (pořadače); (20) nábytek a bytové zařízení, nábytek ze dřeva, kovu, plastu a jejich vzájemných kombinací, nábytek čalouněný, chromovaný i lakovaný, nábytek kancelářský, nábytek pro archiv, kovový, sedací, dílenský, nemocniční, školní a šatnový nábytek, postele a lůžka, lůžkoviny (s výjimkou ložního prádla), matrace, polštáře a podušky, lehátka, pohovky, stoly (včetně pracovních a dílenských), stolky, stoličky, lavice a lavičky, skříně, skříňky, registratury, kartotéky (nábytek), regály, pulty, věšáky, čekárenské a šatnové lavice, koše v rámci této třídy, žebříky ze dřeva nebo plastu, lékárníčky (skříňky na léky), výrobky ze dřeva jako

části nábytku, zejména desky, dvířka, police, kontejnery, tabule jako nábytek, výstavní tabule, nekovové zásobníky (jiné než odpadkové koše), modulární koupelnový nábytek, zástěny (nábytek), nekovové pokladničky (na sbírání příspěvků), vozíky (servisovací stolky), části a příslušenství všech výše uvedených výrobků zahrnuté v této třídě; (21) odpadkové koše, koupelnové doplňky spadající do této třídy, kruhové věšáky na ručníky (koupelnové doplňky), dávkovače mýdla, zásobníky na mýdlo, držáky na toaletní papír, kovové zásobníky na papírové ručníky, dávkovače na papírové ručníky, domácí náčiní k úklidu, mopy, kbelíky pro mopy, pokladničky, kosmetické a toaletní potřeby zařazené v této třídě; (27) rohože, textilní podlahové rohože pro použití v domácnosti; (37) realizační provedení interiérů, zámečnické (opravářské), truhlářské a natěračské práce, instalace, kompletace, montáže, údržba a opravy nábytku, jeho příslušenství a interiérového vybavení.

(591) Barevná  
(730) **JP-KONTAKT, s.r.o.**, Dašická 1797, Pardubice, Bílé Předměstí, 53003, CZ  
(740) Ing. Marcela Filipenská, Polní 302/32, Žďár nad Sázavou, Žďár nad Sázavou 2, 59102

(210) **O-557859**  
(220) 18.08.2019  
(320) 18.08.2019  
(511) 3, 5, 16  
(540)

# Bris

(510) (3) čisticí prostředky a vonné přípravky, barviva toaletní, barviva pro toaletní účely, barvy (přípravky pro odstraňování -), antiperspirační deodoranty, osobní deodoranty, deodoranty na chodidla, dámské sprejové deodoranty, deodoranty a antiperspiranty, ubrousky pro nemluvnata, parfémované ubrousky; (5) WC deodoranty, dezinfekční přípravky pro chemická WC, osvěžovače vzduchu (deodoranty), deodoranty na tkaniny, deodoranty na oděvy, deodoranty do automobilů, deodoranty na obuv, dezinfekční ubrousky, napuštěné dezinfekční ubrousky, ubrousky napuštěné léky; (16) papírové kapesníky, ubrousky, papírové toaletní ubrousky.

(591) Barevná  
(730) **Asgari Alex**, Průmyslová 62, Strančice, 25163, CZ

(210) **O-557906**  
(220) 20.08.2019  
(320) 20.08.2019  
(511) 7, 37, 40  
(540)

(510) (7) stroje na výrobu (řezání) nástrojů, lisovací stroje, stroje na kompresní formování (lisovací stroje), ohýbačky plechu, ohýbací stroje, stroje pro soustružení, nástroje na frézování (stroje), frézovací stroje (na zpracování kovů); (37) opravy nástrojů, instalační a montážní služby, čištění, opravy a údržba nástrojů v oblasti stavebního a automobilového průmyslu; (40) zakázková výroba řezných nástrojů, lisovacích nástrojů, nástrojů pro měření, ohýbaček pro kov a klíčů pro stavební a automobilový průmysl, frézování, zpracování (obrábění) kovů, zpracování a přeměna kovových materiálů.

- (591) Barevná  
(730) **SEKO TOOL, s.r.o.**, Strojnická 633, Rychnov nad Kněžnou, 51601, CZ  
(740) Advokátní kancelář CINK a partneři, s. r. o., JUDr. Ing. Pavel Cink LL. M., Veleslavínova 363/33, Plzeň, Vnitřní Město, 30100

- (210) **O-557914**  
(220) 20.08.2019  
(320) 20.08.2019  
(511) 21, 32, 38, 40, 41, 43  
(540)

### Fiškus

- (510) (21) žejdlíky na pivo, nádoby na pivo, sklenice na pivo, džbány na pivo, džbánky na pivo; (32) pivo a pivovarnické výrobky, pivo, pšeničné pivo, pivo Saison, pivo bock, zázvorové pivo, nealkoholické pivo, sladové pivo, ochucené pivo, root beer (nealkoholické pivo s rostlinnými výtažky), nealkoholické nápoje, ochucené syčené nápoje, černé pivo [pivo z praženého sladu], piva z rukodělných pivovarů, světlé pivo (svrchně kvašené), porter (silné černé pivo), stout (silné černé pivo), pivo s kávovou příchutí, ječmenné víno (pivo); (38) komunikační služby mezi počítači pro pivovarnický průmysl; (40) pivovarnické služby, zpracování potravin a nápojů; (41) vzdělávací služby v oblasti pivovarnictví; (43) podávání nápojů v pivnicích s vlastním pivovarem.  
(730) **Beerserker s.r.o.**, Stará pošta 750, Rajhrad, 66461, CZ

- (210) **O-557926**  
(220) 20.08.2019  
(320) 20.08.2019  
(511) 39, 41, 43  
(540)



- (510) (39) zprostředkovatelské služby v cestovním ruchu, služby cestovních kanceláří a turistických kanceláří, organizování a rezervace cest, rezervace letenek, jízdenek, místenek, doprovázení turistů, organizování exkurzí, zájezdů, okružních výletů; (41) pořádání a provozování vzdělávacích, společenských, kulturních, zábavních i sportovních akcí a soutěží, nahrávání zvukových a audiovizuálních pořadů pro rozhlasové a televizní vysílání, provozování kinosálů, filmové projekce; (43) dočasné ubytování (služby), hotelové služby, hotelové restaurační služby, hotelové rezervace, hotelové rezervační služby poskytované prostřednictvím internetu, služby zajišťující stravování a nápoje, zejména kavárny, restaurace, pronájem jednacích místností a sálů na společenské akce.  
(730) **Yacht club - Brychta s.r.o.**, náměstí Svobody 74/10, Brno, Brno-město, 60200, CZ  
(740) Kania, Sedlák, Smola, s.r.o., Mendlovo náměstí 907/1a, Brno, Staré Brno, 60300

- (210) **O-557929**  
(220) 20.08.2019  
(320) 20.08.2019  
(511) 18, 25, 35, 42  
(540)

### No!Madame

- (510) (18) batohy, brašny pro volný čas, kabelky, dámské kabelky, aktovky, diplomaty, aktovky (kožená galanterie), tašky, sportovní tašky, kufry, cestovní kufry, cestovní tašky, diplomatické kufříky, peněženky a náprsní tašky, klíčenky (pouzdra na klíče), kosmetické taštičky (prázdné), kufříky na toaletní potřeby (prázdné), kosmetické kufříky (prázdné), deštníky, obaly na deštníky, skládací deštníky; (25) oděvy, obuv, konfekce, kostýmy, obleky, košile, kožesiny (oděvy), kravaty, kloboučnické zboží, pokrývky hlavy, kšiltovky, svetry, bundy, sportovní bundy, svrchníky, svrchní kabáty, šály, šátky, kravaty, manžety, šaty dámské, šněrovací boty, trička, uniformy, domácí oděvy, oblečení pro volný čas, plavky, opasky; (35)

merchandising, inzertní a propagační služby, maloobchodní prodej, zásilkový prodej a elektronický obchod (e-shop) prostřednictvím komunikačních sítí (internet) s kosmetikou, parfémů, brýlemi, hodinkami, klenoty a šperky, deštníky, batohy, taškami, kabelkami, oblečením, obuví a pokrývkami hlavy, obchodní informace, organizování módních přehlídek pro obchodní a reklamní účely, podpora prodeje módního zboží prostřednictvím propagačních článků v časopisech, organizování propagačních nebo komerčních výstav a předvádění výrobků a služeb pro komerční a reklamní účely, přeskupování různých výrobků pro třetí osoby za účelem umožnit spotřebiteli pohodlně vybírat a kupovat (kromě přepravy), zpracování textů, psaní reklamních textů; (42) módní návrhářství, poradenské služby v oblasti módního návrhářství, poskytování informací o službách módního návrhářství, navrhování módních doplňků.

- (730) **No!Madame s.r.o.**, Slezská 844/96, Praha 3, Vinohrady, 13000, CZ  
(740) zaeRkováno s.r.o., Vršovická 478/51, Praha 10, Vršovice, 10100

- (210) **O-557952**  
(220) 21.08.2019  
(320) 21.08.2019  
(511) 20, 21, 40  
(540)



- (510) (20) nábytek a bytové zařízení, nábytkové doplňky nekovové, obalové a přepravní nádoby a uzávěry a držáky pro ně nekovové, ošatky, příbormíky, příhrádky na talíře, špalky na krájení a sekání masa (pro řezníky), truhlářské výrobky; (21) abrazivní houbičky, brusné nástroje pro použití na čištění kuchyně, desky na nože, dózy, boxy a nádoby pro použití v domácnosti a kuchyni, drátěnky, dřevěná krájecí prkénka do kuchyně, držáky na prkénka na krájení, jídelní podnosy, kořenky, košíky na chléb, krabice na jídlo, kuchyňská prkénka na krájení, kuchyňská struhadla, kuchyňské a stolní náčiní s výjimkou vidliček, nožů a lžic, kuchyňské dózy a krabičky, kuchyňské houbičky, kuchyňské mlýnky neelektrické, kuchyňské potřeby, kuchyňské potřeby pro domácnost, květináče, lahvičky, máselničky, misky, mísy, mycí houby, nádobí (domácí potřeby), kuchyňské náčiní a nádoby, ruční mlýnky pro použití v domácnosti, prkénka na sýr, příhrádky na příbory, prkénka na krájení, potřeby pro domácnost, poličky a držáky na kořenky, pomůcky na nalévání vína, pomůcky na rolování sushi, podnosy pro použití v domácnosti, podšálky, podtácky, podložky na odkládání nožů (stolování), podložky na pečení, podložky na přípravu sushi, podložky pod čajové konvice, podložky pod horké nádobí, podnosy k domácímu použití, otvíráky na lahve, otvíráky vína, okenní truhlíky, odkládací podložky pod lžice, odkapávače, ocelová vlna k čistícím účelům, neelektrické mixéry na použití v domácnosti, jídelní hůlky, opěrky na jídelní hůlky, prkénka na servírování, stojany na nože, kuchyňské válečky; (40) broušení a čištění dřeva, zpracování dřeva, frézování, hoblování.  
(730) **Check Roots, s.r.o.**, Sidliště 637, Rožmitál pod Třemšínem, 26242, CZ

(210) **O-557963**  
(220) 22.08.2019  
(320) 22.08.2019  
(511) 9, 16, 35, 36, 38, 39, 41, 45  
(540)



(510) (9) komunikační sítě, elektronické multimediální záznamy, elektronické časopisy, elektronická periodika a knihy v elektronické podobě, data na magnetických a optických nosičích, počítačový software zabezpečující audiovizuální komunikaci prostřednictvím informačních a telekomunikačních sítí, a to počítačové sítě internet, satelitu; (16) knihy, časopisy, tiskoviny periodické i neperiodické, tiskopisy, letáky, manuály, příručky, brožury, fotografie, data a databáze tištěné, tiskárenské výrobky, a to publikace, brožury, tištěné výrobky z papíru pro reklamní účely, a to tabule a vývěsky; (35) reklamní, inzertní, propagační a marketingová činnost, on-line inzertní činnost, vydávání a rozšiřování reklamních materiálů a textů, vydávání reklamních brožur a katalogů, umístění reklamních nálepek na zboží, venkovní reklama na billboardech, reklamní inzercie v tisku, v rozhlasových a televizních spotech, v síti Internet, aktualizování reklamních materiálů, vše vztahující se k reklamě v oblasti bankovníctví, vyhledávání obchodních informací, obchodní poradenské a konzultační služby, poskytování informací a informačních produktů reklamního charakteru, vedení databází a záznamů o obchodních kontaktech, konzultace v oblasti obchodu a ekonomiky, organizační zajištění a pořádání výstav a prezentací pro komerční účely, poskytování pomoci při řízení obchodní činnosti, obchodní administrativa, podnikové poradenství, obchodní management, marketingové studie, průzkumu trhu, organizování a účast na komerčních výstavách a předvádění zboží, shromažďování obchodních a statistických informací pro obchodní účely, vše vztahující se k obchodní a reklamní činnosti v oblasti bankovníctví, organizování spotřebitelských soutěží a spotřebitelských anket ke zjišťování veřejného mínění (součást obchodní činnosti); (36) finanční analýzy, finanční informace, finanční poradenství, finanční sponzorování, finanční zúčtování, investování peněžních prostředků, kapitálové investice, leasingové financování, makléřské služby, makléřství/jednatelství, obchodování s akciemi a dluhopisy, obchodování s cennými papíry, finanční, pojišťovací, investiční a bankovní služby v podobě konzultací a poradenství, expertní služby v oblasti pojištění a garancí v investiční oblasti, finanční informace v oblasti bankovníctví a investic, služby v oblasti pojištění, kapitálové obchody a správa kapitálových vkladů, uzavírání finančních smluv o kooperaci a řízení, finanční makléřství, služby člena burzy cenných papírů, investiční bankovníctví, investiční obchody a financování podnikové sféry, akviziční financování, finanční expertízy, finanční služby související s hypotéčnými úvěry, finanční odhady a oceňování (pojišťovnictví, bankovníctví, nemovitosti), oceňování nemovitostí (služby v oblasti odhadů cen nemovitostí, bytového a nebytového fondu při poskytování státní finanční podpory), oceňování pojistných nároků při pojištění finančních prostředků; (38) poskytování přístupu k internetu, poskytování, šíření a výměna informací prostřednictvím globálních telekomunikačních sítí a internetu, šíření a výměna informací prostřednictvím počítačové sítě, poskytování služeb prostřednictvím elektronických médií; (39) služby přepravní (distribuční), zejména distribuce (přeprava) knih, novin a časopisů; (41) školicí a vzdělávací činnost, nakladatelská a vydavatelská činnost, vydávání elektronických knih a časopisů on-line, elektronické publikování (DTP), výchovná a zábavní činnost, služby spojené s pořádáním zábavy, a to pořádání oslav a společenských událostí, organizování soutěží, organizace a vyhlašování spotřebitelských soutěží a vyhlašování jejich výsledků, organizování a vedení konferencí, sympozií a kongresů v oblasti bankovníctví; (45) právní poradenství při vypracování nabídek k

poptávkám, právní průzkum, právní služby v oblasti sjednávání smluv, pronájem bezpečnostních schránek, příprava právních dokumentů.  
(730) **K a Partneři a.s.**, Za Strahovem 339/20, Praha 6, Břevnov, 16900, CZ

(210) **O-557964**  
(220) 22.08.2019  
(320) 22.08.2019  
(511) 9, 16, 35, 36, 38, 39, 41, 45  
(540)

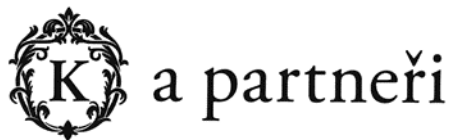

(510) (9) komunikační sítě, elektronické multimediální záznamy, elektronické časopisy, elektronická periodika a knihy v elektronické podobě, data na magnetických a optických nosičích, počítačový software zabezpečující audiovizuální komunikaci prostřednictvím informačních a telekomunikačních sítí, a to počítačové sítě internet, satelitu; (16) knihy, časopisy, tiskoviny periodické i neperiodické, tiskopisy, letáky, manuály, příručky, brožury, fotografie, data a databáze tištěné, tiskárenské výrobky, a to publikace, brožury, tištěné výrobky z papíru pro reklamní účely, a to tabule a vývěsky; (35) reklamní, inzertní, propagační a marketingová činnost, on-line inzertní činnost, vydávání a rozšiřování reklamních materiálů a textů, vydávání reklamních brožur a katalogů, umístění reklamních nálepek na zboží, venkovní reklama na billboardech, reklamní inzercie v tisku, v rozhlasových a televizních spotech, v síti Internet, aktualizování reklamních materiálů, vše vztahující se k reklamě v oblasti bankovníctví, vyhledávání obchodních informací, obchodní poradenské a konzultační služby, poskytování informací a informačních produktů reklamního charakteru, vedení databází a záznamů o obchodních kontaktech, konzultace v oblasti obchodu a ekonomiky, organizační zajištění a pořádání výstav a prezentací pro komerční účely, poskytování pomoci při řízení obchodní činnosti, obchodní administrativa, podnikové poradenství, obchodní management, marketingové studie, průzkumu trhu, organizování a účast na komerčních výstavách a předvádění zboží, shromažďování obchodních a statistických informací pro obchodní účely, vše vztahující se k obchodní a reklamní činnosti v oblasti bankovníctví, organizování spotřebitelských soutěží a spotřebitelských anket ke zjišťování veřejného mínění (součást obchodní činnosti); (36) finanční analýzy, finanční informace, finanční poradenství, finanční sponzorování, finanční zúčtování, investování peněžních prostředků, kapitálové investice, leasingové financování, makléřské služby, makléřství/jednatelství, obchodování s akciemi a dluhopisy, obchodování s cennými papíry, finanční, pojišťovací, investiční a bankovní služby v podobě konzultací a poradenství, expertní služby v oblasti pojištění a garancí v investiční oblasti, finanční informace v oblasti bankovníctví a investic, služby v oblasti pojištění, kapitálové obchody a správa kapitálových vkladů, uzavírání finančních smluv o kooperaci a řízení, finanční makléřství, služby člena burzy cenných papírů, investiční bankovníctví, investiční obchody a financování podnikové sféry, akviziční financování, finanční expertízy, finanční služby související s hypotéčnými úvěry, finanční odhady a oceňování (pojišťovnictví, bankovníctví, nemovitosti), oceňování nemovitostí (služby v oblasti odhadů cen nemovitostí, bytového a nebytového fondu při poskytování státní finanční podpory), oceňování pojistných nároků při pojištění finančních prostředků; (38) poskytování přístupu k internetu, poskytování, šíření a výměna informací prostřednictvím globálních telekomunikačních sítí a internetu, šíření a výměna informací prostřednictvím počítačové sítě, poskytování služeb prostřednictvím elektronických médií; (39) služby přepravní (distribuční), zejména distribuce (přeprava) knih, novin a časopisů; (41) školicí a vzdělávací činnost, nakladatelská a vydavatelská činnost, vydávání elektronických knih a časopisů on-line, elektronické publikování (DTP), výchovná a zábavní činnost, služby spojené s pořádáním zábavy, a to pořádání oslav a společenských událostí, organizování soutěží, organizace a vyhlašování spotřebitelských soutěží a vyhlašování jejich výsledků, organizování a vedení konferencí, sympozií a kongresů v oblasti

bankovníctví; (45) právní poradenství při vypracování nabídek k  
poptávkám, právní průzkum, právní služby v oblasti sjednávání smluv,  
pronájem bezpečnostních schránek, příprava právních dokumentů.

(730) **K a Partneri a.s.**, Za Strahovem 339/20, Praha 6, Břevnov, 16900, CZ

(210) **O-557965**

(220) 22.08.2019

(320) 22.08.2019

(511) 9, 11, 35, 42, 44

(540)

## LIGHTVORTEX

(510) (9) čidla a detektory, elektrické regulatory osvětlení, elektroluminiscenční diody (led), elektrické vypínače a spínače, světelné a tepelné senzory, předřadníky pro osvětlení, elektrické ovladače pro postřikovací zavlažovací systémy, mechanické nebo světelné reklamní tabule, měřicí přístroje a zařízení, detekční a monitorovací přístroje, elektrické a elektronické indikátory a ovladače, testovací přístroje nikoliv lékařské, vědecké výzkumné a laboratorní přístroje, přístroje pro vyučování a simulátory, spektrometrické přístroje, optické přístroje a nástroje, optické lampy, počítačové programy, platformy počítačového softwaru (nahrané nebo stahovatelné), počítačový hardware, počítačový software, aplikační software, software pro vývoj webových stránek, počítačový software pro správu databází, počítačový software pro ovládání osvětlení, stahovatelné počítačové aplikace, stahovatelný počítačový software pro vzdálené monitorování a analýzu, zařízení na zpracování dat, paměťová zařízení a média, databáze, grafické tablety a terminály, analyzátoři spektra k jinému než lékařskému použití, bezdrátová komunikační zařízení pro přenos hlasu, dat nebo obrazu, sítě na datový přenos, přístroje na přenos dat, počítačový firmware; (11) elektrické světelné zdroje (žárovky, zářivky), led svítidla, chromatografická zařízení pro průmyslové účely, osvětlovací přístroje a zařízení, přístroje pro sterilizaci vody, osvětlení, osvětlení pro akvária a vodní nádrže, osvětlení zahrad, osvětlovací zařízení vybavená elektroluminiscenčními diodami (led), doplňky elektrického osvětlení k použití na nebezpečných místech, systémy hydroponických kultur, světla pro pěstování rostlin, zařízení pro kapkové zavlažování, postřikovací systémy pro zavlažování trávníku, automatické rozstřikovací přístroje a zařízení na zemědělské zavlažování; (35) poskytování obchodních informací, obchodní propagační a zprostředkovatelské služby, odborné obchodní poradenství, služby obchodního plánování, obchodní průzkum, pomoc při řízení obchodních či průmyslových podniků, subdodavatelské služby (pomoc v obchodní činnosti), řízení obchodní činnosti a obchodní administrativy, sběr a sestavování obchodních informací, pořádání a vedení veletrhů a výstav pro obchodní či reklamní účely, pořádání a vedení obchodních prezentací, aktualizace a údržba dat v počítačových databázích, konzultační poradenské služby a pomoc v oblasti reklamní, marketingové a propagační činnosti, marketing, propagace, reklama, marketing v rámci softwarového publikování, marketingové studie a analýza marketingových studií, psaní reklamních textů, vydávání reklamních, inzertních a propagačních textů, propagace výrobků a služeb prostřednictvím sponzorování sportovních akcí, účetnictví; (42) analytické a výzkumné služby v průmyslu, výzkum a vývoj výrobků, provádění výzkumných a technických projektových studií vztahujících se k používání přírodní energie, výzkum a vývoj v oboru elektrotechniky, výzkum vztahující se k pěstování rostlin, monitorování stavu půdy, poradenství v oblasti vědeckého výzkumu, laboratorní služby v oblasti zemědělského výzkumu, mikrobiologické testování, výzkum a vývoj měřících technologií a přístrojů, design a vývoj softwaru, průmyslový a grafický design, grafický design pro tvorbu webových stránek, navrhování, tvorba a údržba webových stránek, hosting webových stránek, implementace počítačových programů do sítí, instalace, údržba a aktualizace softwaru databází, vývoj a návrhy počítačových databází, inženýrské služby, konzultační, poradenské a informační služby v oblasti informačních technologií, výzkum, vývoj, navrhování a aktualizace počítačového softwaru, poradenské a informační služby vztahující se k navrhování, programování a údržbě počítačového softwaru, software jako služba (saas), poradenské a informační služby v oblasti navrhování a vývoje počítačového hardwaru, výzkum a vývoj počítačového hardwaru, návrh a vývoj počítačového firmwaru, počítačové programování, navrhování a vývoj bezdrátových přístrojů, nástrojů a zařízení pro přenos dat, poskytování informací o počítačových technologiích a programování prostřednictvím webových stránek; (44) služby hydroponického pěstování, pěstování rostlin ve sklenicích, zemědělské služby, akvakultura, konzultační a poradenské služby týkající se zemědělství.

(730) **Polák Eduard Ing.**, Vdovská 701/32, Ostrava, Muglinov, 71200, CZ

(740) Patentový a známkový zástupce, Ing. Kateřina Gregorová, Jiráskovo náměstí 159/10, Ostrava, Moravská Ostrava, 70200

(210) **O-557967**

(220) 22.08.2019

(320) 22.08.2019

(511) 9, 11, 35, 42, 44

(540)



(510) (9) čidla a detektory, elektrické regulatory osvětlení, elektroluminiscenční diody (led), elektrické vypínače a spínače, světelné a tepelné senzory, předřadníky pro osvětlení, elektrické ovladače pro postřikovací zavlažovací systémy, mechanické nebo světelné reklamní tabule, měřicí přístroje a zařízení, detekční a monitorovací přístroje, elektrické a elektronické indikátory a ovladače, testovací přístroje nikoliv lékařské, vědecké výzkumné a laboratorní přístroje, přístroje pro vyučování a simulátory, spektrometrické přístroje, optické přístroje a nástroje, optické lampy, počítačové programy, platformy počítačového softwaru (nahrané nebo stahovatelné), počítačový hardware, počítačový software, aplikační software, software pro vývoj webových stránek, počítačový software pro správu databází, počítačový software pro ovládání osvětlení, stahovatelné počítačové aplikace, stahovatelný počítačový software pro vzdálené monitorování a analýzu, zařízení na zpracování dat, paměťová zařízení a média, databáze, grafické tablety a terminály, analyzátoři spektra k jinému než lékařskému použití, bezdrátová komunikační zařízení pro přenos hlasu, dat nebo obrazu, sítě na datový přenos, přístroje na přenos dat, počítačový firmware; (11) elektrické světelné zdroje (žárovky, zářivky), led svítidla, chromatografická zařízení pro průmyslové účely, osvětlovací přístroje a zařízení, přístroje pro sterilizaci vody, osvětlení, osvětlení pro akvária a vodní nádrže, osvětlení zahrad, osvětlovací zařízení vybavená elektroluminiscenčními diodami (led), doplňky elektrického osvětlení k použití na nebezpečných místech, systémy hydroponických kultur, světla pro pěstování rostlin, zařízení pro kapkové zavlažování, postřikovací systémy pro zavlažování trávníku, automatické rozstřikovací přístroje a zařízení na zemědělské zavlažování; (35) poskytování obchodních informací, obchodní propagační a zprostředkovatelské služby, odborné obchodní poradenství, služby obchodního plánování, obchodní průzkum, pomoc při řízení obchodních či průmyslových podniků, subdodavatelské služby (pomoc v obchodní činnosti), řízení obchodní činnosti a obchodní administrativy, sběr a sestavování obchodních informací, pořádání a vedení veletrhů a výstav pro obchodní či reklamní účely, pořádání a vedení obchodních prezentací, aktualizace a údržba dat v počítačových databázích, konzultační poradenské služby a pomoc v oblasti reklamní, marketingové a propagační činnosti, marketing, propagace, reklama, marketing v rámci softwarového publikování, marketingové studie a analýza marketingových studií, psaní reklamních textů, vydávání reklamních, inzertních a propagačních textů, propagace výrobků a služeb prostřednictvím sponzorování sportovních akcí, účetnictví; (42) analytické a výzkumné služby v průmyslu, výzkum a vývoj výrobků, provádění výzkumných a technických projektových studií vztahujících se k používání přírodní energie, výzkum a vývoj v oboru elektrotechniky, výzkum vztahující se k pěstování rostlin, monitorování stavu půdy, poradenství v oblasti vědeckého výzkumu, laboratorní služby v oblasti zemědělského výzkumu, mikrobiologické testování, výzkum a vývoj měřících technologií a přístrojů, design a vývoj softwaru, průmyslový a grafický design, grafický design pro tvorbu webových stránek, navrhování, tvorba a údržba webových stránek, hosting webových stránek, implementace počítačových programů do sítí, instalace, údržba a aktualizace softwaru databází, vývoj a návrhy počítačových databází, inženýrské služby, konzultační, poradenské a informační služby v oblasti informačních technologií, výzkum, vývoj, navrhování a aktualizace počítačového softwaru, poradenské a informační služby vztahující se k navrhování, programování a údržbě počítačového softwaru, software jako služba (saas), poradenské a informační služby v



oblasti navrhování a vývoje počítačového hardwaru, výzkum a vývoj počítačového hardwaru, návrh a vývoj počítačového firmwaru, počítačové programování, navrhování a vývoj bezdrátových přístrojů, nástrojů a zařízení pro přenos dat, poskytování informací o počítačových technologiích a programování prostřednictvím webových stránek; (44) služby hydroponického pěstování, pěstování rostlin ve sklenicích, zemědělské služby, akvakultura, konzultační a poradenské služby týkající se zemědělství.

(730) Polák Eduard Ing., Vdovská 701/32, Ostrava, Muglinov, 71200, CZ

(740) Patentový a známkový zástupce, Ing. Kateřina Gregorová, Jiráskovo náměstí 159/10, Ostrava, Moravská Ostrava, 70200

(210) O-557970

(220) 22.08.2019

(320) 22.08.2019

(511) 35, 39, 43

(540)



(510) (35) administrativní zpracování objednávek, cílené zaslání reklamních materiálů, marketing, obchodní informace, obchodní informace a rady pro spotřebitele ve výběru produktů a služeb, obchodní správa licencí k výrobkům a službám jiných osob, obchodní zprostředkovatelské služby, poskytování obchodních informací prostřednictvím webových stránek, poskytování online tržiště pro kupující a prodejce zboží a služeb, prezentace výrobků v komunikačních médiích pro účely maloobchodu, propagace, průzkum trhu, předvádění zboží, reklama, sjednávání a uzavírání obchodních transakcí pro třetí strany, správa zákaznických věrnostních programů, styk s veřejností, subdodavatelské služby (pomoc v obchodní činnosti), šíření vzorků, vydávání reklamních textů, vyhledávání sponzorů, zásobovací služby pro jiné osoby (nákup zboží a služeb pro jiné podniky), zprostředkování dovozu a vývozu; (39) balení zboží, dodávka zboží, dodávka zboží poštou, doručování balíků, kurýrní služby (zprávy nebo zboží), skladování; (43) bary, jídelny, restaurace, samoobslužné jídelny, samoobslužné restaurace, kavárny, zajištění stravování.

(591) Barevná

(730) The Food Experience s.r.o., Haštalská 1072/6, Praha 1, Staré Město, 11000, CZ

(740) JUDr. Jana Bářová, advokát, Týnská 1053/19, Praha 1, Staré Město, 11000

(210) O-557979

(220) 23.08.2019

(320) 23.08.2019

(511) 16, 35, 41

(540)



(510) (16) papír a lepenka, tiskárenské výrobky, fotografie; (35) reklama a propagace, řízení obchodní činnosti, obchodní administrativa; (41) vzdělávání, školení, zábava, sportovní a kulturní činnost.

(730) C.O.T. media s.r.o., Táboritská 1000/23, Praha 3, Žižkov, 13000, CZ

(210) O-558017

(220) 23.08.2019

(320) 23.08.2019

(511) 9, 16, 41

(540)



(510) (9) elektronické publikace, interaktivní databáze, elektronické databáze, multimediální aplikace, elektronické multimediální katalogy, nahrané i nenahrané magnetické, optické a obdobné nosiče zvuku, obrazu a jiných dat, počítačový software; (16) papír, lepenka a výrobky z těchto materiálů a to tiskoviny, periodický a neperiodický tisk, učební a vyučovací pomůcky, kancelářské potřeby (mimo nábytku), psací potřeby, odborné a informační publikace a texty na papírových nosičích, propagační tiskoviny, letáky, fotografie a fotografická alba, plakáty a papírové reklamní desky a poutače, etikety (vyjma textilních), reprodukce a grafiky, diáře a kalendáře, blahopřání, obaly z papíru a plastu, etuje, papírové desky a tašky, propagační a upomínkové předměty z papíru, lepenky a plastu; (41) televizní nebo rozhlasový pořad nebo program (výroba), nakladatelství a vydavatelství, ediční činnost, publikační činnost, nahrávání nosičů zvukových nebo obrazově zvukových, půjčování nahraných zvukových a zvukově obrazových záznamů, výroba, tvorba a šíření audiovizuálních děl, agenturní činnost v oblasti kultury, zprostředkování v oblasti kultury, výchovy, zábavy a sportu, výchovná, vzdělávací, soutěžní a zábavní činnost, zábavní nebo kulturní nebo vzdělávací představení, organizace společenských a kulturních akcí, organizace, provozování a provádění her a soutěží i veřejných, výstavní činnost v oblasti kultury nebo zábavy nebo výchovy nebo vzdělávání, produkční činnost.

(591) Barevná

(730) AGRIPRINT s.r.o., Wellnerova 134/7, Olomouc, Nová Ulice, 77900, CZ

(740) Mgr. Tomáš Cimbota, advokát, Horní náměstí 365/7, Olomouc, 77900

(210) **O-558040**  
(220) 26.08.2019  
(320) 26.08.2019  
(511) 9  
(540)



- (510) (9) baterie pro elektronické cigarety, baterie pro elektronická zařízení, která se používají pro ohřívání tabáku, nabíječky pro elektronická zařízení, která se používají pro ohřívání tabáku, usb nabíječky pro elektronická zařízení, která se používají pro ohřívání tabáku, nabíječky do aut pro elektronické cigarety, nabíječky do aut pro zařízení, která se používají pro ohřívání tabáku, nabíječky baterií pro elektronické cigarety.
- (591) Barevná
- (730) **Nobel Quest International Limited**, P.O. BOX 3152, Road Town, Tortola, VG
- (740) Zeiner & Zeiner v.o.s., Mgr. Alexandr Vališ, advokát, Maiselova 38/15, Praha 1, Josefov, 11000

(210) **O-558065**  
(220) 27.08.2019  
(320) 27.08.2019  
(511) 16, 21, 32, 43  
(540)

### Svijanela

- (510) (16) reklamní, propagační a informační materiály na bázi papíru, tiskoviny, zejména prezentační a firemní publikace, periodika, soubory dat v papírové formě, knihy, letáky, plakáty, reklamní tabule z papíru nebo lepenky, reklamní katalogy, pozvánky, jídelní lístky, vývěsky, účtenky, klubové nebo prezentační karty, papírové visačky, papírové etikety, papírové vlajky, pohlednice, fotografie, přání, obálky, kalendáře, inzertní noviny, obaly z papíru a plastických hmot, tašky z papíru a plastických hmot náležející do této třídy, samolepky, obtisky, ubrusy a ubrousky papírové, papír, výrobky z papíru a to ozdobné nebo umělecké předměty z papíru, podložky papírové pod láhve a pod pivní sklenice, tužky všeho druhu; (21) sklenice, pohárky, poháry, číše, džbány, džbánky, láhve, püllitry, korbele, nápojové sklo, skleněné a keramické nádoby a nádoby, skleněné a keramické zboží neobsažené v jiných třídách, porcelán, tácky papírové, z umělých hmot a z keramiky, papírové kelímky, plastové kelímky, papírové láhve; (32) piva všeho druhu, sladina, sladové nápoje, nápoje kvašené nealkoholické, chmelové výtažky pro výrobu piva, přípravky k přípravě nápojů, nealkoholické nápoje, nealkoholické nápoje obohacené vitamíny nebo minerály, nealkoholické nápoje energetické, nealkoholické nápoje míchané, míchané nápoje na základě piva, nealkoholické aperitivy; (43) služby spojené s provozováním pohostinství, restaurace, samoobslužné restaurace, bary, kavárny, vinárny, cukrárny, rezervace restaurací, poskytování rychlého občerstvení, jídelny, stravování jako je servis jídel a servis nápojů, hromadné stravování, bufety, kiosky, příprava jídel, příprava nápojů, ubytovací služby, rezervace přechodného ubytování, hotelové služby, rezervace hotelů, penziony, rezervace penzionů, stravování pro zvířata, zprostředkovatelská a obstaratelská činnost v oblasti stravování a ubytování.
- (730) **PIVOVAR SVIJANY, a.s.**, č. p. 25, Svijany, 46346, CZ
- (740) STRNAD Patentová a známková kancelář, Ing. Václav Strnad, Rychtářská 375/31, Liberec 14, Ruprechtice, 46014

(210) **O-558066**  
(220) 27.08.2019  
(320) 27.08.2019  
(511) 16, 21, 32, 43  
(540)

### Svijany "450"

- (510) (16) reklamní, propagační a informační materiály na bázi papíru, tiskoviny, zejména prezentační a firemní publikace, periodika, soubory dat v papírové formě, knihy, letáky, plakáty, reklamní tabule z papíru nebo lepenky, reklamní katalogy, pozvánky, jídelní lístky, vývěsky, účtenky, klubové nebo prezentační karty, papírové visačky, papírové etikety, papírové vlajky, pohlednice, fotografie, přání, obálky, kalendáře, inzertní noviny, obaly z papíru a plastických hmot, tašky z papíru a plastických hmot náležející do této třídy, samolepky, obtisky, ubrusy a ubrousky papírové, papír, výrobky z papíru a to ozdobné nebo umělecké předměty z papíru, podložky papírové pod láhve a pod pivní sklenice, tužky všeho druhu; (21) sklenice, pohárky, poháry, číše, džbány, džbánky, láhve, püllitry, korbele, nápojové sklo, skleněné a keramické nádoby a nádoby, skleněné a keramické zboží neobsažené v jiných třídách, porcelán, tácky papírové, z umělých hmot a z keramiky, papírové kelímky, plastové kelímky, papírové láhve; (32) piva všeho druhu, sladina, sladové nápoje, nápoje kvašené nealkoholické, chmelové výtažky pro výrobu piva, přípravky k přípravě nápojů, nealkoholické nápoje, nealkoholické nápoje obohacené vitamíny nebo minerály, nealkoholické nápoje energetické, nealkoholické nápoje míchané, míchané nápoje na základě piva, nealkoholické aperitivy; (43) služby spojené s provozováním pohostinství, restaurace, samoobslužné restaurace, bary, kavárny, vinárny, cukrárny, rezervace restaurací, poskytování rychlého občerstvení, jídelny, stravování jako je servis jídel a servis nápojů, hromadné stravování, bufety, kiosky, příprava jídel, příprava nápojů, ubytovací služby, rezervace přechodného ubytování, hotelové služby, rezervace hotelů, penziony, rezervace penzionů, stravování pro zvířata, zprostředkovatelská a obstaratelská činnost v oblasti stravování a ubytování.
- (730) **PIVOVAR SVIJANY, a.s.**, č. p. 25, Svijany, 46346, CZ
- (740) STRNAD Patentová a známková kancelář, Ing. Václav Strnad, Rychtářská 375/31, Liberec 14, Ruprechtice, 46014

(210) **O-558067**  
(220) 27.08.2019  
(320) 27.08.2019  
(511) 16, 21, 32, 43  
(540)

### Svijanský Kvasničák

- (510) (16) reklamní, propagační a informační materiály na bázi papíru, tiskoviny, zejména prezentační a firemní publikace, periodika, soubory dat v papírové formě, knihy, letáky, plakáty, reklamní tabule z papíru nebo lepenky, reklamní katalogy, pozvánky, jídelní lístky, vývěsky, účtenky, klubové nebo prezentační karty, papírové visačky, papírové etikety, papírové vlajky, pohlednice, fotografie, přání, obálky, kalendáře, inzertní noviny, obaly z papíru a plastických hmot, tašky z papíru a plastických hmot náležející do této třídy, samolepky, obtisky, ubrusy a ubrousky papírové, papír, výrobky z papíru a to ozdobné nebo umělecké předměty z papíru, podložky papírové pod láhve a pod pivní sklenice, tužky všeho druhu; (21) sklenice, pohárky, poháry, číše, džbány, džbánky, láhve, püllitry, korbele, nápojové sklo, skleněné a keramické nádoby a nádoby, skleněné a keramické zboží neobsažené v jiných třídách, porcelán, tácky papírové, z umělých hmot a z keramiky, papírové kelímky, plastové kelímky, papírové láhve; (32) piva všeho druhu, sladina, sladové nápoje, nápoje kvašené nealkoholické, chmelové výtažky pro výrobu piva, přípravky k přípravě nápojů, nealkoholické nápoje, nealkoholické nápoje obohacené vitamíny nebo minerály, nealkoholické nápoje energetické, nealkoholické nápoje míchané, míchané nápoje na základě piva, nealkoholické aperitivy; (43) služby spojené s provozováním pohostinství, restaurace, samoobslužné restaurace, bary, kavárny, vinárny, cukrárny, rezervace restaurací, poskytování rychlého občerstvení, jídelny, stravování jako je servis jídel a servis nápojů, hromadné stravování, bufety, kiosky, příprava jídel, příprava nápojů, ubytovací služby, rezervace přechodného ubytování, hotelové služby, rezervace hotelů, penziony, rezervace penzionů, stravování pro zvířata, zprostředkovatelská a obstaratelská činnost v oblasti stravování a ubytování.
- (730) **PIVOVAR SVIJANY, a.s.**, č. p. 25, Svijany, 46346, CZ
- (740) STRNAD Patentová a známková kancelář, Ing. Václav Strnad, Rychtářská 375/31, Liberec 14, Ruprechtice, 46014

(210) **O-558068**  
 (220) 27.08.2019  
 (320) 27.08.2019  
 (511) 16, 21, 32, 43  
 (540)

### Svijany DUX

- (510) (16) reklamní, propagační a informační materiály na bázi papíru, tiskoviny, zejména prezentační a firemní publikace, periodika, soubory dat v papírové formě, knihy, letáky, plakáty, reklamní tabule z papíru nebo lepenky, reklamní katalogy, pozvánky, jídelní lístky, vývěsky, účtenky, klubové nebo prezentační karty, papírové visačky, papírové etikety, papírové vlajky, pohlednice, fotografie, přání, obálky, kalendáře, inzertní noviny, obaly z papíru a plastických hmot, tašky z papíru a plastických hmot náležející do této třídy, samolepky, obtisky, ubrusy a ubrousky papírové, papír, výrobky z papíru a to ozdobné nebo umělecké předměty z papíru, podložky papírové pod láhve a pod pivní sklenice, tužky všeho druhu; (21) sklenice, pohárky, poháry, číše, džbány, džbánky, láhve, püllitry, korbele, nápojové sklo, skleněné a keramické nádoby a nádoby, skleněné a keramické zboží neobsažené v jiných třídách, porcelán, tácky papírové, z umělých hmot a z keramiky, papírové kelímky, plastové kelímky, papírové láhve; (32) piva všeho druhu, sladina, sladové nápoje, nápoje kvašené nealkoholické, chmelové výtažky pro výrobu piva, přípravky k přípravě nápojů, nealkoholické nápoje, nealkoholické nápoje obohacené vitaminy nebo minerály, nealkoholické nápoje energetické, nealkoholické nápoje míchané, míchané nápoje na základě piva, nealkoholické aperitivy; (43) služby spojené s provozováním pohostinství, restaurace, samoobslužné restaurace, bary, kavárny, vinárny, cukrárny, rezervace restaurací, poskytování rychlého občerstvení, jídelny, stravování jako je servis jídel a servis nápojů, hromadné stravování, bufety, kiosky, příprava jídel, příprava nápojů, ubytovací služby, rezervace přechodného ubytování, hotelové služby, rezervace hotelů, penziony, rezervace penzionů, stravování pro zvířata, zprostředkovatelská a obstaravatelská činnost v oblasti stravování a ubytování.
- (730) **PIVOVAR SVIJANY, a.s.**, č. p. 25, Svijany, 46346, CZ  
 (740) STRNAD Patentová a známková kancelář, Ing. Václav Strnad, Rychtářská 375/31, Liberec 14, Ruprechtice, 46014

(210) **O-558069**  
 (220) 27.08.2019  
 (320) 27.08.2019  
 (511) 16, 21, 32, 43  
 (540)

### DUX

- (510) (16) reklamní, propagační a informační materiály na bázi papíru, tiskoviny, zejména prezentační a firemní publikace, periodika, soubory dat v papírové formě, knihy, letáky, plakáty, reklamní tabule z papíru nebo lepenky, reklamní katalogy, pozvánky, jídelní lístky, vývěsky, účtenky, klubové nebo prezentační karty, papírové visačky, papírové etikety, papírové vlajky, pohlednice, fotografie, přání, obálky, kalendáře, inzertní noviny, obaly z papíru a plastických hmot, tašky z papíru a plastických hmot náležející do této třídy, samolepky, obtisky, ubrusy a ubrousky papírové, papír, výrobky z papíru a to ozdobné nebo umělecké předměty z papíru, podložky papírové pod láhve a pod pivní sklenice, tužky všeho druhu; (21) sklenice, pohárky, poháry, číše, džbány, džbánky, láhve, püllitry, korbele, nápojové sklo, skleněné a keramické nádoby a nádoby, skleněné a keramické zboží neobsažené v jiných třídách, porcelán, tácky papírové, z umělých hmot a z keramiky, papírové kelímky, plastové kelímky, papírové láhve; (32) piva všeho druhu, sladina, sladové nápoje, nápoje kvašené nealkoholické, chmelové výtažky pro výrobu piva, přípravky k přípravě nápojů, nealkoholické nápoje, nealkoholické nápoje obohacené vitaminy nebo minerály, nealkoholické nápoje energetické, nealkoholické nápoje míchané, míchané nápoje na základě piva, nealkoholické aperitivy; (43) služby spojené s provozováním pohostinství, restaurace, samoobslužné restaurace, bary, kavárny, vinárny, cukrárny, rezervace restaurací, poskytování rychlého občerstvení, jídelny, stravování jako je servis jídel a servis nápojů, hromadné stravování, bufety, kiosky, příprava jídel, příprava nápojů, ubytovací služby, rezervace přechodného ubytování, hotelové služby, rezervace hotelů, penziony, rezervace penzionů, stravování pro zvířata, zprostředkovatelská a obstaravatelská činnost v oblasti stravování a ubytování.
- (730) **PIVOVAR SVIJANY, a.s.**, č. p. 25, Svijany, 46346, CZ  
 (740) STRNAD Patentová a známková kancelář, Ing. Václav Strnad, Rychtářská 375/31, Liberec 14, Ruprechtice, 46014

(210) **O-558071**  
 (220) 27.08.2019  
 (320) 27.08.2019  
 (511) 29, 30, 32, 33, 35, 43  
 (540)

### BISTRO MAGDALENE

- (510) (29) hotová (nebo vařená) jídla na bázi zeleniny, ovoce, masa, ryb konzervované, mražené, sušené a važené ovoce a zelenina, želé, džemy, kompoty, ovocné saláty, kandované ovoce, vejce, mléko, sýry, máslo, jogurty a jiné mléčné výrobky, zeleninové saláty, polévky, jedlé oleje a tuky, zpracované mořské plody, upravené houby, upravené luštěniny, upravené ořechy, upravená semena; (30) káva, kávové nápoje, čaj, kakao, čokoláda, pekařské a cukrářské výrobky, cukrovinky, dorty, ledové čaje, zákusky, koláče, pečivo, croissanty, koblihy, pudinky, palačinky, zmrzlina, led, mražené jogurty a sorbety, pizzy, tortilly, sendviče, bagety, salátové dresinky, salátové zálivky, sirupy (sladidlo) a melasa pro potravinářské účely; (32) piva, nealkoholické nápoje, minerální vody, ovocné nápoje, sirupy a nealkoholové přípravky pro přípravu nápojů, nealkoholické nápoje na bázi rýže a sóji, které nejsou náhražkami mléka; (33) alkoholické nápoje (s výjimkou pív), alkoholické přípravky pro přípravu nápojů, vína, alkoholické cidery, likéry a lihoviny; (35) maloobchodní a velkoobchodní služby s výše uvedenými výrobky ve třídě 29, 30, 32 a 33, reklamní, inzertní služby všeho druhu, včetně inzerce a reklamy poskytované v počítačových, telekomunikačních a obdobných sítích, informační servis a poradenské služby v obchodě, pořádání reklamních a obchodních výstav a předváděcích akcí zboží a služeb, včetně distribuce zboží k reklamním účelům, obchodní zastoupení tuzemských a zahraničních firem, poskytování obchodních informací prostřednictvím webových stránek; (43) služby zajišťující stravování a nápoje, služby barů, služby spojené s provozováním pohostinství, restaurací, kaváren a podniků rychlého občerstvení restaurační služby (stravování), příprava hotových jídel.
- (730) **Pražák Martin Mgr.**, Krajinská 33/5, České Budějovice, České Budějovice 1, 37001, CZ  
 (740) PatentCentrum Sedlák & Partners s.r.o., Okružní 2824, České Budějovice, České Budějovice 3, 37001

(210) **O-558073**  
 (220) 27.08.2019  
 (320) 27.08.2019  
 (511) 29, 30, 32, 33, 35, 43  
 (540)

### BISTRO PIANO

- (510) (29) hotová (nebo vařená) jídla na bázi zeleniny, ovoce, masa, ryb konzervované, mražené, sušené a važené ovoce a zelenina, želé, džemy, kompoty, ovocné saláty, kandované ovoce, vejce, mléko, sýry, máslo, jogurty a jiné mléčné výrobky, zeleninové saláty, polévky, jedlé oleje a tuky, zpracované mořské plody, upravené houby, upravené luštěniny, upravené ořechy, upravená semena; (30) káva, kávové nápoje, čaj, kakao, čokoláda, pekařské a cukrářské výrobky, cukrovinky, dorty, ledové čaje, zákusky, koláče, pečivo, croissanty, koblihy, pudinky, palačinky, zmrzlina, led, mražené jogurty a sorbety, pizzy, tortilly, sendviče, bagety, salátové dresinky, salátové zálivky, sirupy (sladidlo) a melasa pro potravinářské účely; (32) piva, nealkoholické nápoje, minerální vody, ovocné nápoje, sirupy a nealkoholové přípravky pro přípravu nápojů, nealkoholické nápoje na bázi rýže a sóji, které nejsou náhražkami mléka; (33) alkoholické nápoje (s výjimkou pív), alkoholické přípravky pro přípravu nápojů, vína, alkoholické cidery, likéry a lihoviny; (35) maloobchodní a velkoobchodní služby s výše uvedenými výrobky ve třídě 29, 30, 32 a 33, reklamní, inzertní služby všeho druhu, včetně inzerce a reklamy poskytované v počítačových, telekomunikačních a obdobných sítích, informační servis a poradenské služby v obchodě, pořádání reklamních a obchodních výstav a předváděcích akcí zboží a služeb, včetně distribuce zboží k reklamním účelům, obchodní zastoupení tuzemských a zahraničních firem, poskytování obchodních informací prostřednictvím webových stránek; (43) služby zajišťující stravování a nápoje, služby barů, služby spojené s provozováním pohostinství, restaurací, kaváren a podniků rychlého občerstvení restaurační služby (stravování), příprava hotových jídel.
- (730) **Pražák Martin Mgr.**, Krajinská 33/5, České Budějovice, České Budějovice 1, 37001, CZ  
 (740) PatentCentrum Sedlák & Partners s.r.o., Okružní 2824, České Budějovice, České Budějovice 3, 37001

(210) **O-558074**

(220) 27.08.2019

(320) 27.08.2019

(511) 29, 30, 32, 33, 35, 43

(540)

### ESENCE CAFÉ

(510) (29) hotová (nebo vařená) jídla na bázi zeleniny, ovoce, masa, ryb konzervovaná, mražená, sušená a vařená ovoce a zelenina, želé, džemy, kompoty, ovocné saláty, kandované ovoce, vejce, mléko, sýry, máslo, jogurty a jiné mléčné výrobky, zeleninové saláty, polévky, jedlé oleje a tuky, zpracované mořské plody, upravené houby, upravené luštěniny, upravené ořechy, upravená semena; (30) káva, kávové nápoje, čaj, kakao, čokoláda, pekařské a cukrářské výrobky, cukrovinky, dorty, ledové čaje, zákusky, koláče, pečivo, croissants, koblíhy, pudinky, palačinky, zmrzlina, led, mražené jogurty a sorbety, pizzy, tortilly, sendviče, bagety, salátové dresinky, salátové zálivky, sirupy (sladidlo) a melasa pro potravinářské účely; (32) piva, nealkoholické nápoje, minerální vody, ovocné nápoje, sirupy a nealkoholové přípravky pro přípravu nápojů, nealkoholické nápoje na bázi rýže a sóji, které nejsou náhražkami mléka; (33) alkoholické nápoje (s výjimkou pív), alkoholické přípravky pro přípravu nápojů, vína, alkoholické cidery, likéry a lihoviny; (35) maloobchodní a velkoobchodní služby s výše uvedenými výrobky ve třídě 29, 30, 32 a 33, reklamní, inzertní služby všeho druhu, včetně inzerce a reklamy poskytované v počítačových, telekomunikačních a obdobných sítích, informační servis a poradenské služby v obchodě, pořádání reklamních a obchodních výstav a předváděcích akcí zboží a služeb, včetně distribuce zboží k reklamním účelům, obchodní zastoupení tuzemských a zahraničních firem, poskytování obchodních informací prostřednictvím webových stránek; (43) služby zajišťující stravování a nápoje, služby barů, služby spojené s provozováním pohostinství, restaurací, kaváren a podniků rychlého občerstvení restaurační služby (stravování), příprava hotových jídel.

(730) **Pražák Martin Mgr.**, Krajinská 33/5, České Budějovice, České Budějovice 1, 37001, CZ

(740) **PatentCentrum Sedláč & Partners s.r.o.**, Okružní 2824, České Budějovice, České Budějovice 3, 37001

(210) **O-558082**

(220) 27.08.2019

(320) 27.08.2019

(511) 12, 35, 37

(540)



(510) (12) nová a ojetá pozemní vozidla, zejména automobily a motocykly, náhradní díly a autopříslušenství pro vozidla spadající do této třídy, zejména kola, pneumatiky a stěrače, ochranné rámy pro auta a jiná vozidla, čelní ochranná skla; (37) údržba a opravy motorových vozidel, zejména mechanické opravy, klempířské opravy, autolakýrnické opravy, montáže a opravy autorádií a autodoplňků, zejména střešních oken, mobilních telefonů, autoalarmů a spoilerů, seřizování emisí; (37) údržba a opravy motorových vozidel, zejména mechanické opravy, klempířské opravy, autolakýrnické opravy, montáže a opravy autorádií a autodoplňků, zejména střešních oken, mobilních telefonů, autoalarmů a spoilerů, seřizování emisí; (35) reklamní, marketingové a propagační služby.

(591) Barevná

(730) **Motorsport Kopecký s.r.o.**, K Tabulkám 1431, Kostelec nad Orlicí, 51741, CZ

(740) **Macek and Partners, Mgr. Jiří Macek**, Sázavská 751/16, Praha 2, Vinohrady, 12000

(210) **O-558153**

(220) 30.08.2019

(320) 30.08.2019

(511) 6, 14, 18, 21, 25, 26, 28, 35, 40

(540)



(510) (6) obecné kovy a jejich slitiny, rudy, kovové materiály pro stavebnictví a konstrukce, přenosné kovové budovy, neelektrické kabely a dráty z obecných kovů, drobné kovové železářské výrobky, kovové kontejnery pro skladování nebo přepravu, seřfy; (14) vzácné kovy a jejich slitiny, šperky, drahokamy a polodrahokamy, hodinářské a chronometrické přístroje; (18) kůže a imitace kůže, zvířecí kůže a usně, zavazadla a tašky, deštníky a slunečníky, vycházkové hole, biče, postroje a sedlářské výrobky, obojky, vodítka a oblečky pro zvířata; (21) domácí a kuchyňské potřeby a nádoby, nádobí na vaření a nádobí na stolování, kromě nožů, vidliček a lžic, hřebeny a mycí houby, kartáče, ne však maliřské štětce, materiály pro výrobu kartáčů, pomůcky pro čištění, sklo v surovém stavu nebo částečně zpracované, kromě stavebního skla, výrobky ze skla, porcelánu a kameniny; (25) oděvy, obuv, pokrývky hlavy; (26) krajky, lemovky a výšivky a galanterní stuhy a mašle, knoflíky, galanterní háčky a očka, špendlíky a jehly, umělé květiny, ozdoby do vlasů, umělé vlasy; (28) hry, hračky a výrobky určené ke hraní, zařízení na videohry, cvičební a sportovní potřeby, vánoční ozdoby; (35) reklama, propagace, řízení obchodní činnosti, obchodní administrativa, kancelářské práce; (40) zpracování materiálů, a to obecných kovů a jejich slitin, vzácných kovů a jejich slitin, bižuterních polotovarů, šperků, drahokamů a polodrahokamů.

(591) Barevná

(730) **LUCID spol. s r.o.**, Liberecká 85/67, Jablonec nad Nisou, 46601, CZ

(740) **AK RMS, Mgr. Martin Šefraný, advokát**, Skořepka 1058/8, Praha 1, 11000

(210) **O-558175**

(220) 30.08.2019

(320) 30.08.2019

(511) 9, 16, 28, 35, 38, 41

(540)



(510) (9) hardware a software pro informační technologie a audiovizuální zařízení, zařízení a příslušenství na zpracování dat, platební terminály pro zprostředkování on-line plateb, software, elektronické terminály pro provozování loterií a herních systémů, software pro počítačové hry; (16) papír, lepenka, reklamní, propagační a užitkové výrobky z papíru určené pro propagaci, periodické i neperiodické publikace, tištěné informační, reklamní a propagační materiály v rámci této třídy určené pro propagaci, tiskárenské výrobky a kartonážní výrobky, a to krabice, data a databáze na papírových nosičích, psací potřeby, kalendáře, diáře, školní potřeby, sázenky a sázkové tikety (papírové formuláře), vstupenky; (28) herní

terminály, loterní videoterminály, elektronická zařízení pro hraní loterií a her, videoherní terminály, elektronické hrací karty (elektronické stírací losy), losy; (35) inzertní, reklamní, propagační činnost, vydávání reklamních textů, provozování reklamních ploch, reklamních bannerů, reklamních balónů, reklamních klipů, marketing a obchodní činnost k provozování hazardních her; (38) telekomunikační služby, mobilní telekomunikační služby, provozování mobilní telekomunikační sítě pro bezdrátový přenos hlasu a dat, služby mobilního připojení k síti Internet včetně vysokorychlostního připojení a přenosu hlasové služby přes internetový protokol, peer-to-peer komunikace, služby instant messaging, osobní komunikační služby, pager služby, služby elektronické pošty, sledování mobilních telefonů pomocí satelitních signálů a zjišťování polohy mobilních telefonů pomocí satelitních signálů, radio-paging, poskytování bezdrátového aplikačního protokolu (WAP), včetně služeb využívajících zabezpečeného komunikačního kanálu, hlasová pošta, provádění videokonferencí, video-telefonní služby, služby zprostředkování přístupu ke všem druhům datových a informačních sítí a Internetu, služby textových a multimediálních zpráv, vytváření a poskytování telekomunikačních a komunikačních databází, služby umožňující spotřebitelům stahovat digitální obsah prostřednictvím sítě a serveru do osobní databáze, provozování on-line komunikačních fór, přenos sportovních utkání; (41) provozování a organizování hazardních her v souladu s obecně závaznými právními předpisy prostřednictvím poboček sázkové kanceláře a dalších smluvně zavázaných prodejních míst a na Internetu, včetně stíracích losů s možností výhry, provozování výherních i nevýherních hracích zařízení, služby vztahující se k hrám, sázení, hazardním hrám včetně hazardních her na dálku, loteriím, kasinům a ruletám v rámci této třídy, organizování sportovních sázek a číselných loterií, prodej losů a příjem sázek, hraní o peníze, informace o možnostech rozptýlení, informace o možnostech zábavy, pořádání hazardních her, zábava, pobavení, provozování her, on-line prodej losů.

- (591) Barevná  
(730) TIPSORT a.s., Politických vězňů 156/21, Beroun, 26601, CZ

- (210) **O-558176**  
(220) 30.08.2019  
(320) 30.08.2019  
(511) 9, 16, 28, 35, 38, 41  
(540)



- (510) (9) hardware a software pro informační technologie a audiovizuální zařízení, zařízení a příslušenství na zpracování dat, platební terminály pro zprostředkování on-line plateb, software, elektronické terminály pro generování loterních lístků, počítačové terminály a hardware používaný při provozu loterních a herních systémů, software pro počítačové hry; (16) papír, lepenka, reklamní, propagační a užitkové výrobky z papíru určené pro propagaci, periodické i neperiodické publikace, tištěné informační, reklamní a propagační materiály v rámci této třídy určené pro propagaci, tiskárenské výrobky a kartonážní výrobky, a to krabice, data a databáze na papírových nosičích, psací potřeby, kalendáře, diáře, školní potřeby, sázenky a sázkové tikety (papírové formuláře), vstupenky; (28) herní terminály, loterní videoterminály, elektronická zařízení pro hraní loterií a her, videoherní terminály, elektronické hrací karty (elektronické stírací losy), losy; (35) inzertní, reklamní, propagační činnost, vydávání reklamních textů, provozování reklamních ploch, reklamních bannerů, reklamních balónů, reklamních klipů, marketing a obchodní činnost k provozování hazardních her; (38) telekomunikační služby, mobilní

reklamních textů, provozování reklamních ploch, reklamních bannerů, reklamních balónů, reklamních klipů, marketing a obchodní činnost k provozování hazardních her; (38) telekomunikační služby, mobilní telekomunikační služby, provozování mobilní telekomunikační sítě pro bezdrátový přenos hlasu a dat, služby mobilního připojení k síti Internet včetně vysokorychlostního připojení a přenosu hlasové služby přes internetový protokol, peer-to-peer komunikace, služby instant messaging, osobní komunikační služby, pager služby, služby elektronické pošty, sledování mobilních telefonů pomocí satelitních signálů a zjišťování polohy mobilních telefonů pomocí satelitních signálů, radio-paging, poskytování bezdrátového aplikačního protokolu (WAP), včetně služeb využívajících zabezpečeného komunikačního kanálu, hlasová pošta, provádění videokonferencí, video-telefonní služby, služby zprostředkování přístupu ke všem druhům datových a informačních sítí a Internetu, služby textových a multimediálních zpráv, vytváření a poskytování telekomunikačních a komunikačních databází, služby umožňující spotřebitelům stahovat digitální obsah prostřednictvím sítě a serveru do osobní databáze, provozování on-line komunikačních fór, přenos sportovních utkání; (41) provozování a organizování hazardních her v souladu s obecně závaznými právními předpisy prostřednictvím poboček sázkové kanceláře a dalších smluvně zavázaných prodejních míst a na Internetu, včetně stíracích losů s možností výhry, provozování výherních i nevýherních hracích zařízení, služby vztahující se k hrám, sázení, hazardním hrám včetně hazardních her na dálku, loteriím, kasinům a ruletám v rámci této třídy, organizování sportovních sázek a číselných loterií, prodej losů a příjem sázek, hraní o peníze, informace o možnostech rozptýlení, informace o možnostech zábavy, pořádání hazardních her, zábava, pobavení, provozování her, on-line prodej losů.

- (591) Barevná  
(730) TIPSORT a.s., Politických vězňů 156/21, Beroun, 26601, CZ

- (210) **O-558177**  
(220) 30.08.2019  
(320) 30.08.2019  
(511) 9, 16, 28, 35, 38, 41  
(540)



- (510) (9) hardware a software pro informační technologie a audiovizuální zařízení, zařízení a příslušenství na zpracování dat, platební terminály pro zprostředkování on-line plateb, software, elektronické terminály pro generování loterních lístků, počítačové terminály a hardware používaný při provozu loterních a herních systémů, software pro počítačové hry; (16) papír, lepenka, reklamní, propagační a užitkové výrobky z papíru určené pro propagaci, periodické i neperiodické publikace, tištěné informační, reklamní a propagační materiály v rámci této třídy určené pro propagaci, tiskárenské výrobky a kartonážní výrobky, a to krabice, data a databáze na papírových nosičích, psací potřeby, kalendáře, diáře, školní potřeby, sázenky a sázkové tikety (papírové formuláře), vstupenky; (28) herní terminály, loterní videoterminály, elektronická zařízení pro hraní loterií a her, videoherní terminály, elektronické hrací karty (elektronické stírací losy), losy; (35) inzertní, reklamní, propagační činnost, vydávání reklamních textů, provozování reklamních ploch, reklamních bannerů, reklamních balónů, reklamních klipů, marketing a obchodní činnost k provozování hazardních her; (38) telekomunikační služby, mobilní

telekomunikační služby, provozování mobilní telekomunikační sítě pro bezdrátový přenos hlasu a dat, služby mobilního připojení k síti Internet včetně vysokorychlostního připojení a přenosu hlasové služby přes internetový protokol, peer-to-peer komunikace, služby instant messaging, osobní komunikační služby, pager služby, služby elektronické pošty, sledování mobilních telefonů pomocí satelitních signálů a zjišťování polohy mobilních telefonů pomocí satelitních signálů, radio-paging, poskytování bezdrátového aplikačního protokolu (WAP), včetně služeb využívajících zabezpečeného komunikačního kanálu, hlasová pošta, provádění videokonferencí, video-telefonní služby, služby zprostředkování přístupu ke všem druhům datových a informačních sítí a Internetu, služby textových a multimediálních zpráv, vytváření a poskytování telekomunikačních a komunikačních databází, služby umožňující spotřebitelům stahovat digitální obsah prostřednictvím sítě a serveru do osobní databáze, provozování on-line komunikačních fór, přenos sportovních utkání; (41) provozování a organizování hazardních her v souladu s obecně závaznými právními předpisy prostřednictvím poboček sázkové kanceláře a dalších smluvně zavázaných prodejních míst a na Internetu, včetně stíracích losů s možností výhry, provozování výherních i nevýherních hracích zařízení, služby vztahující se k hrám, sázení, hazardním hrám včetně hazardních her na dálku, loteriím, kasinům a ruletám v rámci této třídy, organizování sportovních sázek a číselných loterií, prodej losů a příjem sázek, hraní o peníze, informace o možnostech rozptýlení, informace o možnostech zábavy, pořádání hazardních her, zábava, pobavení, provozování her, on-line prodej losů.

(591) Barevná

(730) TIPSORT a.s., Politických vězňů 156/21, Beroun, 26601, CZ

(210) O-558183

(220) 30.08.2019

(320) 30.08.2019

(511) 1, 5, 30

(540)



(510) (1) chemické přípravky užívané při výrobě potravin a sladidel, umělá sladidla; (5) doplňky zdravé výživy pro léčebné účely, potravinové doplňky s léčebnými účinky, homeopatické výrobky, tabletované a práškové cukrovinky jako doplňky zdravé výživy; doplňky zdravé výživy pro preventivní účely, potravinové doplňky s preventivními účinky; (30) cukrovinky, přírodní sladidla.

(591) Barevná

(730) F&N dodavatelé, s.r.o., U Cihelny 225, Tišice, 27715, CZ

(740) Halaxová & Halaxová TETRAPAT, Mgr. Eva Halaxová, Jinonická 804/80, Praha 5, Košíře, 15800

(210) O-558202

(220) 02.09.2019

(320) 02.09.2019

(511) 9, 35, 37, 38, 41, 42

(540)



(510) (9) antény, audio a video přijímače, bezdrátové routery, bezdrátové telefony, části a součásti set-top boxů, elektrická komunikační zařízení, parabolické antény pro příjem televize, programy operačních systémů pro chytré telefony, programy operačních systémů pro chytré televize, set-top boxy, SIM karty, smart karty (čipové karty), software pro telekomunikace, software virtuální reality pro telekomunikace, stojany na televize, VoIP telefony, vysílače; (35) marketing, obchodní průzkum, obchodní správa

licenci k výrobkům a službám jiných osob, obchodní zprostředkovatelské služby, online inzerce v počítačové síti, organizování obchodních nebo reklamních akcí, podpora prodeje jiných osob, pořádání soutěží pro reklamní účely, PPC reklama, pronájem reklamního času v komunikačních médiích, propagace, reklama, sjednávání obchodních smluv pro jiné osoby, šíření reklamních materiálů, telemarketing, televizní reklama, vydávání reklamních textů, výroba reklamních filmů, zprostředkování propagace; (37) instalace a opravy elektrospotřebičů; (38) audiovizuální přenosové služby, bezdrátové telefonní služby, bezdrátový přenos a vysílání televizních programů, digitální přenos dat po internetu, informace o telekomunikacích, komunikace po síti optických vláken, komunikace prostřednictvím mobilních telefonů, poskytování komunikace prostřednictvím televize, poskytování komunikací prostřednictvím telefonu, poskytování telekomunikačního připojení ke globální počítačové síti, poskytování telekomunikačních zařízení, pronájem doby přístupu do globální počítačové sítě, pronájem modemů, pronájem telefonů, pronájem telekomunikačního zařízení, přenos dat přes telekomunikace, přenos kabelové televize, přenos multimediálního obsahu prostřednictvím internetu, přenos videa na vyžádání, retransmise (opětovný přenos) obrazu přes satelit, rozhlasové vysílání, satelitní přenos, sdělování informací prostřednictvím televize, služby hlasové pošty, služby televizního vysílání vztahující se k IPTV, služby vysílání audia a videa poskytované prostřednictvím internetu, streaming dat, telefonická komunikace, televizní vysílání, videokonferenční služby, vysílání televize přes internet, zaslání zpráv; (41) poskytování filmů a televizních programů bez možnosti stažení prostřednictvím placené televize, poskytování televizních programů bez možnosti stažení prostřednictvím přenosu videa na objednávku, poskytování videí online bez možnosti stažení, televizní zábava, výroba rozhlasových a televizních programů, zábava prostřednictvím televize přes internetový protokol, zábava ve formě televize v mobilních telefonech; (42) poradenství v oblasti telekomunikačních technologií.

(591) Barevná

(730) DIGI CZ s.r.o., Na Florenci 2116/15, Praha 1, Nové Město, 11000, CZ

(210) O-558203

(220) 02.09.2019

(320) 02.09.2019

(511) 9, 35, 37, 38, 41, 42

(540)

**Telly**

(510) (9) antény, audio a video přijímače, bezdrátové routery, bezdrátové telefony, části a součásti set-top boxů, elektrická komunikační zařízení, parabolické antény pro příjem televize, programy operačních systémů pro chytré telefony, programy operačních systémů pro chytré televize, set-top boxy, SIM karty, smart karty (čipové karty), software pro telekomunikace, software virtuální reality pro telekomunikace, stojany na televize, VoIP telefony, vysílače; (35) marketing, obchodní průzkum, obchodní správa licencí k výrobkům a službám jiných osob, obchodní zprostředkovatelské služby, online inzerce v počítačové síti, organizování obchodních nebo reklamních akcí, podpora prodeje jiných osob, pořádání soutěží pro reklamní účely, PPC reklama, pronájem reklamního času v komunikačních médiích, propagace, reklama, sjednávání obchodních smluv pro jiné osoby, šíření reklamních materiálů, telemarketing, televizní reklama, vydávání reklamních textů, výroba reklamních filmů, zprostředkování propagace; (37) instalace a opravy elektrospotřebičů; (38) audiovizuální přenosové služby, bezdrátové telefonní služby, bezdrátový přenos a vysílání televizních programů, digitální přenos dat po internetu, informace o telekomunikacích, komunikace po síti optických vláken, komunikace prostřednictvím mobilních telefonů, poskytování komunikace prostřednictvím televize, poskytování komunikací prostřednictvím telefonu, poskytování telekomunikačního připojení ke globální počítačové síti, poskytování telekomunikačních zařízení, pronájem doby přístupu do globální počítačové sítě, pronájem modemů, pronájem telefonů, pronájem telekomunikačního zařízení, přenos dat přes telekomunikace, přenos kabelové televize, přenos multimediálního obsahu prostřednictvím internetu, přenos videa na vyžádání, retransmise (opětovný přenos) obrazu přes satelit, rozhlasové vysílání, satelitní přenos, sdělování informací prostřednictvím televize, služby hlasové pošty, služby televizního vysílání vztahující se k IPTV, služby vysílání audia a videa poskytované prostřednictvím internetu, streaming dat, telefonická komunikace, televizní vysílání, videokonferenční služby, vysílání televize přes internet, zaslání zpráv; (41) poskytování filmů a televizních programů bez možnosti stažení prostřednictvím placené televize, poskytování televizních programů bez možnosti stažení prostřednictvím přenosu videa na objednávku, poskytování videí online bez možnosti stažení, televizní zábava, výroba

rozhlasových a televizních programů, zábava prostřednictvím televize přes internetový protokol, zábava ve formě televize v mobilních telefonech; (42) poradenství v oblasti telekomunikačních technologií.

(730) **DIGI CZ s.r.o.**, Na Florenci 2116/15, Praha 1, Nové Město, 11000, CZ

(210) **O-558204**

(220) 02.09.2019

(320) 02.09.2019

(511) 9, 35, 37, 38, 41, 42

(540)

### Telly2Go

(510) (9) antény, audio a video přijímače, bezdrátové routery, bezdrátové telefony, části a součásti set-top boxů, elektrická komunikační zařízení, parabolické antény pro příjem televize, programy operačních systémů pro chytré telefony, programy operačních systémů pro chytré televize, set-top boxy, SIM karty, smart karty (čipové karty), software pro telekomunikace, software virtuální reality pro telekomunikace, stojany na televize, VoIP telefony, vysílače; (35) marketing, obchodní průzkum, obchodní správa licencí k výrobkům a službám jiných osob, obchodní zprostředkovatelské služby, online inzerce v počítačové síti, organizování obchodních nebo reklamních akcí, podpora prodeje jiných osob, pořádání soutěží pro reklamní účely, PPC reklama, pronájem reklamního času v komunikačních médiích, propagace, reklama, sjednávání obchodních smluv pro jiné osoby, šíření reklamních materiálů, telemarketing, televizní reklama, vydávání reklamních textů, výroba reklamních filmů, zprostředkování propagace; (37) instalace a opravy elektrospotřebičů; (38) audiovizuální přenosové služby, bezdrátové telefonní služby, bezdrátový přenos a vysílání televizních programů, digitální přenos dat po internetu, informace o telekomunikacích, komunikace po síti optických vláken, komunikace prostřednictvím mobilních telefonů, poskytování komunikací prostřednictvím televize, poskytování komunikací prostřednictvím telefonu, poskytování telekomunikačního připojení ke globální počítačové síti, poskytování telekomunikačních zařízení, pronájem doby přístupu do globální počítačové sítě, pronájem modemů, pronájem telefonů, pronájem telekomunikačního zařízení, přenos dat přes telekomunikace, přenos kabelové televize, přenos multimediálního obsahu prostřednictvím internetu, přenos videa na vyžádání, retransmise (opětný přenos) obrazu přes satelit, rozhlasové vysílání, satelitní přenos, sdělování informací prostřednictvím televize, služby hlasové pošty, služby televizního vysílání vztahující se k IPTV, služby vysílání audia a videa poskytované prostřednictvím internetu, streaming dat, telefonická komunikace, televizní vysílání, videokonferenční služby, vysílání televize přes internet, zaslání zpráv; (41) poskytování filmů a televizních programů bez možnosti stažení prostřednictvím placené televize, poskytování televizních programů bez možnosti stažení prostřednictvím přenosu videa na objednávku, poskytování videí online bez možnosti stažení, televizní zábava, výroba rozhlasových a televizních programů, zábava prostřednictvím televize přes internetový protokol, zábava ve formě televize v mobilních telefonech; (42) poradenství v oblasti telekomunikačních technologií.

(730) **DIGI CZ s.r.o.**, Na Florenci 2116/15, Praha 1, Nové Město, 11000, CZ

(210) **O-558205**

(220) 02.09.2019

(320) 02.09.2019

(511) 9, 35, 37, 38, 41, 42

(540)

### Spekta

(510) (9) antény, audio a video přijímače, bezdrátové routery, bezdrátové telefony, části a součásti set-top boxů, elektrická komunikační zařízení, parabolické antény pro příjem televize, programy operačních systémů pro chytré telefony, programy operačních systémů pro chytré televize, set-top boxy, SIM karty, smart karty (čipové karty), software pro telekomunikace, software virtuální reality pro telekomunikace, stojany na televize, VoIP telefony, vysílače; (35) marketing, obchodní průzkum, obchodní správa licencí k výrobkům a službám jiných osob, obchodní zprostředkovatelské služby, online inzerce v počítačové síti, organizování obchodních nebo reklamních akcí, podpora prodeje jiných osob, pořádání soutěží pro reklamní účely, PPC reklama, pronájem reklamního času v komunikačních médiích, propagace, reklama, sjednávání obchodních smluv pro jiné osoby, šíření reklamních materiálů, telemarketing, televizní reklama, vydávání reklamních textů, výroba reklamních filmů, zprostředkování propagace; (37) instalace a opravy elektrospotřebičů; (38) audiovizuální přenosové služby, bezdrátové telefonní služby, bezdrátový přenos a vysílání televizních programů, digitální přenos dat po internetu, informace o

telekomunikacích, komunikace po síti optických vláken, komunikace prostřednictvím mobilních telefonů, poskytování komunikací prostřednictvím televize, poskytování komunikací prostřednictvím telefonu, poskytování telekomunikačního připojení ke globální počítačové síti, poskytování telekomunikačních zařízení, pronájem doby přístupu do globální počítačové sítě, pronájem modemů, pronájem telefonů, pronájem telekomunikačního zařízení, přenos dat přes telekomunikace, přenos kabelové televize, přenos multimediálního obsahu prostřednictvím internetu, přenos videa na vyžádání, retransmise (opětný přenos) obrazu přes satelit, rozhlasové vysílání, satelitní přenos, sdělování informací prostřednictvím televize, služby hlasové pošty, služby televizního vysílání vztahující se k IPTV, služby vysílání audia a videa poskytované prostřednictvím internetu, streaming dat, telefonická komunikace, televizní vysílání, videokonferenční služby, vysílání televize přes internet, zaslání zpráv; (41) poskytování filmů a televizních programů bez možnosti stažení prostřednictvím placené televize, poskytování televizních programů bez možnosti stažení prostřednictvím přenosu videa na objednávku, poskytování videí online bez možnosti stažení, televizní zábava, výroba rozhlasových a televizních programů, zábava prostřednictvím televize přes internetový protokol, zábava ve formě televize v mobilních telefonech; (42) poradenství v oblasti telekomunikačních technologií.

(730) **DIGI CZ s.r.o.**, Na Florenci 2116/15, Praha 1, Nové Město, 11000, CZ

(210) **O-558228**

(220) 03.09.2019

(320) 03.09.2019

(511) 43, 44

(540)



(510) (43) provozování stravovacích a občerstvovacích zařízení, služby spojené s ubytováním, stravováním a občerstvením, provozování ubytovacích zařízení, hotelové služby včetně služeb zajišťujících hotelové stravování a přípravu jídel a nápojů, pronájem apartmánů, sálů, salónek, jednacích místností a jiných nebytových prostor obsažených v této třídě, zprostředkovatelská činnost pro služby uvedené v této třídě; (44) služby lékařské, léčebné, lázeňské a rehabilitační, rovněž s využitím přírodních léčivých zdrojů a výrobků z nich, poradenské a informační služby v oboru lázeňské, rehabilitační, lékařské a léčebné péče a preventivní péče o zdraví, zajišťování léčebných pobytů, masáže, zprostředkování lázeňských a rehabilitačních služeb, následná lékařská péče, služby psychologa, pronajímání zdravotnických zařízení a zotavoven, veterinární služby, ošetrovatelské služby, aromaterapeutické služby, fyzioterapie, léčba na principech dálněvýchodní medicíny a ajurvědy, nutriční poradna, poradenství ve výživě, farmaceutické poradenství, poradenské, informační a zprostředkovatelské služby v oborech uvedených v této třídě.

(591) Barevná

(730) **PROGRESS MEDICAL a.s.**, Pod Krejčírkem 975/2, Praha 3, Žižkov, 13000, CZ

(740) **TAUBEL LEGAL**, advokátní kancelář s.r.o., JUDr. Jan Täubel LL.M., Sokolovská 68/105, Praha 8, 18600

(210) **O-558232**

(220) 03.09.2019

(320) 03.09.2019

(511) 5

(540)

### ZIDENAC

(510) (5) léčiva, farmaceutické přípravky humánní.

(730) **Zentiva, k.s.**, U kabelovny 130/22, Praha 10, Dolní Měcholupy, 10237, CZ

(740) **C|K|T ČERVENKA TURKOVÁ & PARTNERS** Advokátní, patentová a známková kancelář, Mgr. Radka Červenková, advokátka, Anny Letenské 34/7, Praha 2, Vínohrady, 12000

(210) **O-558233**

(220) 03.09.2019

(320) 03.09.2019

(511) 5

(540)

## DORZAC

(510) (5) léčiva, farmaceutické přípravky humánní.

(730) **Zentiva, k.s.**, U kabelovny 130/22, Praha 10, Dolní Měcholupy, 10237, CZ

(740) CJK|T ČERVENKA TURKOVÁ & PARTNERS Advokátní, patentová a známková kancelář, Mgr. Radka Červenková advokátka, Anny Letenské 34/7, Praha 2, Vinohrady, 12000

(210) **O-558243**

(220) 04.09.2019

(320) 04.09.2019

(511) 35, 36, 37, 38, 39, 40, 42, 44, 45

(540)



(510) (35) reklama, propagace, smluvní zajišťování dodávek služeb týkající se správy nemovitostí, obchodní administrativa, účetnictví a poradenství v této oblasti, kancelářské práce, zpracování a vyhodnocování dat, záznam, přepis, vytváření, sestavování a systematizace sdělení záznamů, nákup a prodej elektřiny, plynu, tepla a vody, účetní služby; (36) služby v oblasti nemovitostí, zprostředkování nemovitostí, oceňování a odhady nemovitostí, pronájem nemovitostí, správa nemovitostí, poradenství v oblasti nemovitostí, zajišťování pojištění nemovitostí, správa majetku, pozemků a budov, služby správců nemovitostí, správa finančních záležitostí v oblasti nemovitostí, finanční služby, poskytování daňového poradenství (nikoliv účetnictví), pojišťovací služby; (37) úklidové služby, zajišťování údržby a oprav domů, bytů a staveb včetně prohlídek a oprav technických zařízení, revizí, stavební dohled a dozor, služby údržbářské, malířské práce, instalatérské práce, topenářské práce, elektrikářské práce, výstavba a provoz domovních kotelen, deratizace, desinsekce, dezinfekce, nástrojářské a zámečnické služby; (38) poskytování telekomunikačních a internetových služeb v rámci této třídy, poskytování přístupu k webovým stránkám; (39) doprava, balení a skladování zboží; (40) výroba elektřiny, tepla, teplé vody a páry, třídění, recyklace, zpracování a likvidace odpadu, čištění vzduchu, čištění a úprava vody, obstaravatelská a zprostředkovatelská činnost v těchto službách; (42) provozování webových portálů (tvorba a správa webových stránek), projektová činnost ve výstavbě, včetně investiční, posudky v oblasti stavebnictví; (44) zahradnické práce; (45) poskytování a zprostředkování právních služeb, zprostředkování notářských služeb, poskytování a zprostředkování bezpečnostních služeb pro fyzickou ochranu zdraví a majetku.

(591) Barevná

(730) **Home Service Financial Group, a.s.**, Poštovní 720/3, Plzeň, Doubravka, 31200, CZ

(740) LANGROVA, s.r.o., Skrětova 1011/48, Plzeň, Jižní Předměstí, 30100

(210) **O-558245**

(220) 04.09.2019

(320) 04.09.2019

(511) 32, 33, 41

(540)

## The Alchemist Bar

(510) (32) piva, nealkoholické nápoje, minerální a syčené vody, ovocné nápoje a ovocné šťávy, sirupy a jiné nealkoholické přípravky pro přípravu nápojů; (33) alkoholické nápoje (s výjimkou pív), alkoholické přípravky pro přípravu nápojů; (41) zábava, kulturní aktivity, vzdělání, diskotékové služby.

(730) **Mai Prague s.r.o.**, Bělehradská 858/23, Praha 2, Vinohrady, 12000, CZ

(740) Mgr. Štěpán Svátek, advokát, Na Pankráci 820/45, Praha 4, 14000

(210) **O-558272**

(220) 04.09.2019

(320) 04.09.2019

(511) 12, 25, 28

(540)

## SPLAŠENÝ PLYŠ

(510) (12) jízdní kola, šlapací koloběžky, elektrická vozidla, motorové tříkolky (cyklokáry), přívěsy za jízdní kola (riyakah), klaksony a houkačky vozidel, pneumatiky pro kola vozidel, kola vozidel, vozidla a dopravní prostředky, autokary; (25) oděvy, obuv, pokrývky hlavy; (28) hračky, hry, plyšové hračky, odrážedla (hračky), dětská pojízdná vozidla (hračky), koloběžky (hračky), dětské tříkolky (hračky), chrániče těla pro sportovní účely, a to ochranné vycpávky, chrániče kolen, holení a loktů, jako části sportovní výstroje, šlapací auta (hračky).

(730) **Bonaparte Company s.r.o.**, Lublaňská 667/42, Praha 2, Vinohrady, 12000, CZ

(210) **O-558320**

(220) 06.09.2019

(320) 06.09.2019

(511) 35, 41, 42

(540)



(510) (35) reklamní, marketingové a propagační služby; (41) pořádání a organizace motoristických soutěží, pořádání a organizace soutěží formulí, výchovná, vzdělávací a zábavní činnost v oblasti motorsportu, poskytování a výměna odborných informací v oblasti vzdělávání, pořádání školení a konferencí, poradenství v oblasti motoristických soutěží; (42) vývoj motorových vozidel a jejich částí, technické odborné poradenství v oblasti motorových vozidel, poradenství v oblasti výzkumu a vývoje motorových vozidel.

(730) **Formula Student Czech Republic, s.r.o.**, Na Hroudách 6 261, Nymburk, Drahelice, 28802, CZ

(740) Mgr. Ivan Rámeš, advokát, Skácelova 2792/34, Brno, Královo Pole, 61200

(210) **O-558333**

(220) 07.09.2019

(320) 07.09.2019

(511) 30, 35, 40, 41, 43

(540)

## kipkalm

(510) (30) káva, zrnková káva, instantní káva, káva bez kofeinu, hotová káva a kávové nápoje, nepražená káva, káva (pražená, v prášku, granulovaná nebo v nápojích), mletá káva, ochucená káva, směsi kávy, kávové náplně, kávové kapsle, káva balená v papírových polštářcích (kávové pody e s e ), kávové příchutě, kávové esence, ledová káva; (35) propagace a reklama, marketing, propagace a reklama on-line, marketing on-line, služby v oblasti reklamy a propagace prodeje, nákup, prodej, on-line nákup a on-line prodej kávy, zpracované kávy, zrnkové kávy, instantní kávy, kávy bez kofeinu, hotové kávy a kávových nápojů, nepražené kávy, kávy (pražené, v prášku, granulované nebo v nápojích), mleté kávy, ochucené kávy, kávových směsí, kávových náplní, kávových kapslí, kávy balené v papírových polštářcích (kávových podů e s e ), kávových příchutí, kávových esencí a ledové kávy, maloobchodní služby, on-line maloobchodní služby, velkoobchodní služby a on-line velkoobchodní služby s kávou, zpracovanou kávou, zrnkovou kávou, instantní kávou, kávou bez kofeinu, hotovou kávou a kávovými nápoji, nepraženou kávou, kávou (praženou, v prášku, granulovanou nebo v nápojích), mletou kávou, ochucenou kávou, směsí kávy, kávovými náplněmi, kávovými kapslemi, kávou balenou v papírových polštářcích (kávovými pody e s e ), kávovými příchutěmi, kávovými esencemi a ledovou kávou, pořádání a vedení ochutnávek kávy pro obchodní účely, organizování výstav a veletrhů pro obchodní a propagační účely, nákup, prodej, on-line nákup a on-line prodej reklamních předmětů, reklamního oblečení, čepic a kšiltovek, reklamních hrnků a šálek, reklamního nádobí, reklamních tašek, reklamních deštníků a reklamních psacích potřeb,



informační, konzultační a poradenské služby v rámci výše uvedených služeb ve třídě 35; (40) pražení kávy, zpracování kávy, mletí kávy, informační, konzultační a poradenské služby v rámci výše uvedených služeb ve třídě 40; (41) ochutnávky kávy (zábavní služby), ochutnávky kávy (vzdělávací služby), pořádání a vedení ochutnávek kávy pro zábavní účely, pořádání a vedení ochutnávek kávy pro vzdělávací účely, pořádání a vedení workshopů (školení), pořádání a vedení seminářů v oblasti kávy, pražení kávy, zpracování kávy a mletí kávy, vzdělávání a školení v oblasti kávy, pražení kávy, zpracování kávy a mletí kávy, pořádání prezentací pro kulturní a vzdělávací účely, pořádání prezentací pro kulturní a vzdělávací účely v oblasti kávy, pražení kávy, zpracování kávy a mletí kávy, zábava, pořádání kulturních a společenských akcí, organizování výstav a veletrhů pro kulturní a vzdělávací účely, organizování festivalů pro kulturní a vzdělávací účely, informační, konzultační a poradenské služby v rámci výše uvedených služeb ve třídě 41; (43) kavárny, restaurace, cateringové služby, služby ochutnávky kávy (zajištění nápojů), informační, konzultační a poradenské služby v rámci výše uvedených služeb ve třídě 43.

- (730) **Attanasi Valter**, Androna Dell' Olio 2, Trieste, 341 21, IT  
(740) Mgr. Martina Zdvihalová, Ph.D. - patentová a právní kancelář, Mgr. Martina Zdvihalová Ph.D., K Pazderně 2031, Benešov, 25601

- (210) **O-558334**  
(220) 07.09.2019  
(320) 07.09.2019  
(511) 30, 35, 40, 41, 43  
(540)



- (510) (30) káva, zrnková káva, instantní káva, káva bez kofeinu, hotová káva a kávové nápoje, nepražená káva, káva [pražená, v prášku, granulovaná nebo v nápojích], mletá káva, ochucená káva, směsi kávy, kávové náplně, kávové kapsle, káva balená v papírových polštářcích (kávové pody E. S. E.), kávové příchutě, kávové esence, ledová káva; (35) propagace a reklama, marketing, propagace a reklama on-line, marketing on-line, služby v oblasti reklamy a propagace prodeje, nákup, prodej, on-line nákup a on-line prodej kávy, zpracované kávy, zrnkové kávy, instantní kávy, kávy bez kofeinu, hotové kávy a kávových nápojů, nepražené kávy, kávy [pražené, v prášku, granulované nebo v nápojích], mleté kávy, ochucené kávy, kávových směsí, kávových náplní, kávových kapslí, kávy balené v papírových polštářcích (kávových podů E. S. E.), kávových příchutí, kávových esencí a ledové kávy, maloobchodní služby, on-line maloobchodní služby, velkoobchodní služby a on-line velkoobchodní služby s kávou, zpracovanou kávou, zrnkovou kávou, instantní kávou, kávou bez kofeinu, hotovou kávou a kávovými nápoji, nepraženou kávou, kávou [praženou, v prášku, granulovanou nebo v nápojích], mletou kávou, ochucenou kávou, směsí kávy, kávovými náplněmi, kávovými kapslemi, kávou balenou v papírových polštářcích (kávovými pody E. S. E.), kávovými příchutěmi, kávovými esencemi a ledovou kávou, pořádání a vedení ochutnávek kávy pro obchodní účely, organizování výstav a veletrhů pro obchodní a propagační účely, nákup, prodej, on-line nákup a on-line prodej reklamních předmětů, reklamního oblečení, čepice a kšiltovek, reklamních hrnků a šálků, reklamního nádobí, reklamních tašek, reklamních deštníků a reklamních psacích potřeb, informační, konzultační a poradenské služby v rámci výše uvedených služeb ve třídě 35; (40) pražení kávy, zpracování kávy, mletí kávy, informační, konzultační a poradenské služby v rámci výše uvedených služeb ve třídě 40; (41) ochutnávky kávy (zábavní služby), ochutnávky kávy (vzdělávací služby), pořádání a vedení ochutnávek kávy pro zábavní účely, pořádání a vedení ochutnávek kávy pro vzdělávací účely, pořádání a vedení workshopů (školení), pořádání a vedení seminářů v oblasti kávy, pražení kávy, zpracování kávy a mletí kávy, vzdělávání a školení v oblasti kávy, pražení kávy, zpracování kávy a mletí kávy, pořádání prezentací pro kulturní a vzdělávací účely, pořádání prezentací pro kulturní a vzdělávací účely v oblasti kávy, pražení kávy, zpracování kávy a mletí kávy, zábava, pořádání kulturních a společenských akcí, organizování výstav a veletrhů

pro kulturní a vzdělávací účely, organizování festivalů pro kulturní a vzdělávací účely, informační, konzultační a poradenské služby v rámci výše uvedených služeb ve třídě 41; (43) kavárny, restaurace, cateringové služby, služby ochutnávky kávy (zajištění nápojů), informační, konzultační a poradenské služby v rámci výše uvedených služeb ve třídě 43.

- (730) **Attanasi Valter**, Androna Dell' Olio 2, Trieste, 341 21, IT  
(740) Mgr. Martina Zdvihalová, Ph.D. - patentová a právní kancelář, Mgr. Martina Zdvihalová Ph.D., K Pazderně 2031, Benešov, 25601

- (210) **O-558360**  
(220) 09.09.2019  
(320) 09.09.2019  
(511) 9, 25, 28, 31, 35  
(540)



- (510) (9) software pro mobilní aplikace, software pro přístup k informacím v globální počítačové síti, software ke stažení z internetu; (25) oděvy, obuv a pokrývky hlavy, zejména rybářské oděvy, holinky, termooobuv, termoprádlo, kšiltovky a pletené čepice; (28) rybářské náčiní, rybářské textilní brašny, pouzdra a organizéry, rybářská zařízení pro hlášení záběru, rybářské pruty a navijáky, rybářské stojany a závěsy, vidličky a hrazdy, rybářské háčky, vlasce, háky na vytahování ryb, umělé návnady, rybářské vrše (pasti na ryby), podběráky, splávky; (31) krmiva a potrava pro ryby, krmiva konzervovaná, mražená, krmiva ve formě granulí, živé návnady; (35) reklamní a propagační služby, maloobchodní prodej a prodej prostřednictvím e-shopu týkající se výše uvedeného zboží ve třídách 25, 28 a 31, administrativní zpracování a organizování zásilkových služeb, předvádění zboží, poskytování informací vztahujících se k prodeji výše uvedených výrobků ve třídách 25, 28 a 31 prostřednictvím internetových stránek.

- (730) **Sádek CZ, s.r.o.**, č. p. 1, Mikulovice, 67522, CZ  
(740) PatentCentrum Sedlák & Partners s.r.o., Okružní 2824, České Budějovice, České Budějovice 3, 37001

- (210) **O-558379**  
(220) 09.09.2019  
(320) 09.09.2019  
(511) 12, 35, 37  
(540)

## GREGOCAR

- (510) (12) dopravní prostředky, automobily a příslušenství pro automobily, jako motory, sedačky, kapoty, alarmy, přívěsné vozy, bezpečnostní pásy; (35) autobazar, zprostředkování obchodu s novými i ojetými vozidly, pomoc při řízení obchodní činnosti, marketing, obchodní činnost v oblasti automobilů a automobilového příslušenství; (37) mytí dopravních prostředků, montáž a demontáž motorových vozidel, montáž a demontáž autopříslušenství, zprostředkovatelská činnost výše uvedených služeb.

- (730) **GRE-CAR, s.r.o.**, Velkomoravská 3543/87, Hodonín, 69501, CZ  
(740) Halaxová & Halaxová TETRAPAT, Mgr. Eva Halaxová, Jinonická 804/80, Praha 5, Košíře, 15800

(210) **O-558380**  
(220) 09.09.2019  
(320) 09.09.2019  
(511) 12, 35, 37  
(540)



(510) (12) dopravní prostředky, automobily a příslušenství pro automobily, jako motory, sedačky, kapoty, alarmy, přívěsné vozy, bezpečnostní pásy; (35) autobazar, zprostředkování obchodu s novými i ojetými vozidly, pomoc při řízení obchodní činnosti, marketing, obchodní činnost v oblasti automobilů a automobilového příslušenství; (37) mytí dopravních prostředků, montáž a demontáž motorových vozidel, montáž a demontáž autopříslušenství, zprostředkovatelská činnost výše uvedených služeb.  
(591) Barevná  
(730) **GRE-CAR, s.r.o.**, Velkomoravská 3543/87, Hodonín, 69501, CZ  
(740) Halaxová & Halaxová TETRAPAT, Mgr. Eva Halaxová, Jinonická 804/80, Praha 5, Košíře, 15800

(210) **O-558382**  
(220) 09.09.2019  
(320) 09.09.2019  
(511) 12, 35, 37  
(540)

### ZAPLAVÍ TĚ MOŘE AUT PO CELÝ ROK.

(510) (12) dopravní prostředky, automobily a příslušenství pro automobily, jako motory, sedačky, kapoty, alarmy, přívěsné vozy, bezpečnostní pásy; (35) autobazar, zprostředkování obchodu s novými i ojetými vozidly, pomoc při řízení obchodní činnosti, marketing, obchodní činnost v oblasti automobilů a automobilového příslušenství; (37) mytí dopravních prostředků, montáž a demontáž motorových vozidel, montáž a demontáž autopříslušenství, zprostředkovatelská činnost výše uvedených služeb.  
(730) **GRE-CAR, s.r.o.**, Velkomoravská 3543/87, Hodonín, 69501, CZ  
(740) Halaxová & Halaxová TETRAPAT, Mgr. Eva Halaxová, Jinonická 804/80, Praha 5, Košíře, 15800

(210) **O-558388**  
(220) 10.09.2019  
(320) 10.09.2019  
(511) 30  
(540)



(510) (30) pekárenské výrobky, cukrovinky, čokoláda a zákusky.  
(591) Barevná  
(730) **Daczičká Kateřina Ing.**, Štefánikova 188/28, Kutná Hora, 28401, CZ  
(740) Advokátní kancelář Těmín, s.r.o., JUDr. Tomáš Těmín Ph.D., Karlovo náměstí 559/28, Praha 2, Nové Město, 12000

(210) **O-558389**  
(220) 10.09.2019  
(320) 10.09.2019  
(511) 30  
(540)

### Dačický

(510) (30) pekárenské výrobky, cukrovinky, čokoláda a zákusky.  
(730) **Daczičká Kateřina Ing.**, Štefánikova 188/28, Kutná Hora, 28401, CZ  
(740) Advokátní kancelář Těmín, s.r.o., JUDr. Tomáš Těmín Ph.D., advokát, Karlovo náměstí 559/28, Praha 2, 12000

(210) **O-558390**  
(220) 10.09.2019  
(320) 10.09.2019  
(511) 32  
(540)

### Dáča

(510) (32) piva, minerální a sycené vody a jiné nealkoholické nápoje, ovocné nápoje a ovocné šťávy, sirupy a jiné přípravky pro přípravu nápojů.  
(730) **Trnovec Marián**, Radeč 82, Úpice, 54232, CZ  
(740) Advokátní kancelář Těmín, s.r.o., JUDr. Tomáš Těmín Ph.D., advokát, Karlovo náměstí 559/28, Praha 2, 12000

(210) **O-558391**  
(220) 10.09.2019  
(320) 10.09.2019  
(511) 3, 16, 35, 39  
(540)



(510) (3) deodoranty pro lidskou potřebu, fyto kosmetické přípravky, kosmetické krémy, kosmetické přípravky, kosmetické přípravky do koupele, koupelové soli, kosmetické přípravky pro péči o pokožku, kosmetické soupravy, mýdla, oleje pro kosmetické účely, pomády pro kosmetické účely, přípravky pro péči o nehty, terpeny (éterické oleje); (16) brožury, časopisy, fotografie, manuály, obaly, plakáty, propagační publikace, sáčky, samolepky; (35) administrativní služby, administrativní zpracování objednávek, marketing, online reklama v počítačové síti, propagace, předvádění zboží, reklama, šíření reklamních materiálů, šíření vzorků, účetnictví; (39) balení zboží, dodávka zboží poštou, doprava, doručování balíků.  
(730) **Klecandová Barbora Ing.**, č. p. 8, Balkova Lhota, 39131, CZ

(210) **O-558392**  
(220) 10.09.2019  
(320) 10.09.2019  
(511) 14  
(540)



(510) (14) šperky, těhotenské rolničky jako šperky z drahých kovů, pozlacené i postříbené, z kamenů a jejich imitací, přívěšky jako šperky z drahých kovů, pozlacené i postříbené, z kamenů a jejich imitací, řetízky jako šperky z

drahých kovů, pozlacené i postříbené, kožené řetízky (bižuterie), náramky jako šperky z drahých kovů, pozlacené i postříbené, kožené náramky (bižuterie), náhrdelníky jako šperky, náhrdelníky z kůže (bižuterie), náušnice jako šperky, prstýnky jako šperky.

- (591) Barevná  
(730) **RR Medical s.r.o.**, Jihlavská 7, Troubsko, 66441, CZ

(210) **O-558398**

- (220) 10.09.2019  
(320) 10.09.2019  
(511) 45  
(540)

### Svatby s Cihlíky

- (510) (45) svatební agentury.  
(730) **Martin Cihlár Mgr.**, Matějkova 2443/13, Praha 9, Libeň, 19000, CZ

(210) **O-558399**

- (220) 10.09.2019  
(320) 10.09.2019  
(511) 5  
(540)



- (510) (5) dětské plenky, dětské plenkové kalhoty a kalhotky, dětské sportovní plenkové kalhoty a kalhotky.

- (730) **The Procter & Gamble Company**, One Procter & Gamble Plaza, Cincinnati, Ohio 45202, OH, US  
(740) AK Štros & Kusák, JUDr. David Štros, advokát, Národní 32, Praha 1, 11000

(210) **O-558403**

- (220) 10.09.2019  
(320) 10.09.2019  
(511) 32, 33  
(540)

# PRIMATOR

- (510) (32) piva, nealkoholické nápoje, minerální a sycené vody, ovocné nápoje a ovocné šťávy, sirupy a jiné nealkoholové přípravky pro přípravu nápojů; (33) alkoholické nápoje (s výjimkou pív), alkoholové přípravky pro přípravu nápojů.

- (730) **PRIMÁTOR a.s.**, Dobrošovská 130, Náchod, 54701, CZ

(210) **O-558408**

- (220) 10.09.2019  
(320) 10.09.2019  
(511) 9, 16, 25, 35, 41  
(540)

### JAZZ ELEMENTS

- (510) (9) nosiče zvukových záznamů; (16) alba, formuláře (tištěné), fotografie (tištěné), grafická znázornění, grafické tisky, listky, letáky, obtisky, oznámení, papírnické zboží, plakáty, razítka, pouzdra na razítka, tužky, tiskoviny, zpěvníky; (25) košile, košile s krátkým rukávem, oděvy, vesty, trička; (35) administrativní zpracování objednávek, cílený marketing,

fakturace, fotokopírování, grafická úprava pro reklamní účely, kopírování dokumentů, marketing, online reklama v počítačové síti, plánování schůzek, propagace, vylepování plakátů, výroba reklamních filmů; (41) discotéky, divadelní představení, filmová projekce, fotografování, hudební produkce, plánování večírků, pořádání a uvádění koncertů, pořádání plesů, předprodej vstupenek (zábava), předvádění varietních představení, předvádění živých vystoupení, psaní textů, služby diskžokejů, služby baviče, skládání hudby, zábava, výroba filmů, s výjimkou reklamních, vydávání textů, s výjimkou reklamních, vydávání knih.

- (730) **Šedivá Barbora**, Urbánkova 3361/49, Praha, 14300, CZ

(210) **O-558409**

- (220) 10.09.2019  
(320) 10.09.2019  
(511) 9, 16, 25, 35, 41  
(540)

### POCTA ZUZANĚ NAVAROVÉ

- (510) (9) nosiče zvukových záznamů; (16) alba, formuláře (tištěné), fotografie (tištěné), grafická znázornění, grafické tisky, listky, letáky, obtisky, oznámení, papírnické zboží, plakáty, razítka, pouzdra na razítka, tužky, tiskoviny, zpěvníky; (25) trička, oděvy, košile, košile s krátkým rukávem; (35) administrativní zpracování objednávek, cílený marketing, fakturace, fotokopírování, grafická úprava pro reklamní účely, kopírování dokumentů, marketing, online reklama v počítačové síti, plánování schůzek, propagace, vylepování plakátů, výroba reklamních filmů; (41) divadelní představení, filmová projekce, fotografování, hudební produkce, plánování večírků, pořádání a uvádění koncertů, předprodej vstupenek (zábava), předvádění živých vystoupení, psaní a skládání písní, psaní textů, služby baviče, skládání hudby, zábava, výroba filmů, s výjimkou reklamních, vydávání textů, s výjimkou reklamních, vydávání knih.

- (730) **Šedivá Barbora**, Urbánkova 3361/49, Praha, 14300, CZ

(210) **O-558416**

- (220) 11.09.2019  
(320) 11.09.2019  
(511) 29, 30, 43  
(540)

### TIPAFROST, a.s. Řemeslná zmrzlina

- (510) (29) mléčné výrobky, zpracované mražené ovoce, ovocná dřev; (30) led, mražené krémy, zmrzlina, mražené jogurty a sorbety; (43) poskytování jídla a nápojů, služby zmrzlinových barů.

- (730) **TIPAFROST, a.s.**, Žďárského 188, Kožichovice, 67401, CZ

(210) **O-558423**

- (220) 11.09.2019  
(320) 11.09.2019  
(511) 25, 28, 35, 41, 45  
(540)



- (510) (25) sportovní oděvy, sportovní dresy, sportovní obuv, sportovní čepice a klobouky; (28) sportovní potřeby a vybavení obsažené v této třídě; (35) reklamní, inzertní a propagační činnost, marketing, obchodní administrativa, správa a vytváření počítačových databází, sběr a systemizace informací do počítačových databází, automatizované zpracování dat, reklama online, online objednávkové služby; (41) sportovní a kulturní aktivity, výchova, vzdělávání, zábava, pořádání sportovních akcí, organizování zábavních a kulturních akcí, výroba audiovizuálních nahrávek; (45) navazování sociálních kontaktů prostřednictvím internetu.

- (730) **Uni Sport Cz s.r.o.**, Lonkova 510, Pardubice, Polabiny, 53009, CZ

- (740) JUDr. Tomáš Lejček MBA, Slezská 169/10, Praha 2, 12000

(210) **O-558424**  
(220) 11.09.2019  
(320) 11.09.2019  
(511) 25, 28, 35, 41, 45  
(540)



UNIVERZITNÍ LIGA LEDNÍHO HOKEJE

(510) (25) sportovní oděvy, sportovní dresy, sportovní obuv, sportovní čepice a klobouky; (28) sportovní potřeby a vybavení obsažené v této třídě; (35) reklamní, inzertní a propagační činnost, marketing, obchodní administrativa, správa a vytváření počítačových databází, sběr a systemizace informací do počítačových databází, automatizované zpracování dat, reklama online, online objednávkové služby; (41) sportovní a kulturní aktivity, výchova, vzdělávání, zábava, pořádání sportovních akcí, organizování zábavních a kulturních akcí, výroba audiovizuálních nahrávek; (45) navazování sociálních kontaktů prostřednictvím internetu.

(591) Barevná  
(730) **Uni Sport Cz s.r.o.**, Lonkova 510, Pardubice, Polabiny, 53009, CZ  
(740) JUDr. Tomáš Lejček MBA, Slezská 169/10, Praha 2, 12000

(210) **O-558425**  
(220) 11.09.2019  
(320) 11.09.2019  
(511) 25, 28, 35, 41, 45  
(540)



UNIVERZITNÍ HOKEJ

(510) (25) sportovní oděvy, sportovní dresy, sportovní obuv, sportovní čepice a klobouky; (28) sportovní potřeby a vybavení obsažené v této třídě; (35) reklamní, inzertní a propagační činnost, marketing, obchodní administrativa, správa a vytváření počítačových databází, sběr a systemizace informací do počítačových databází, automatizované zpracování dat, reklama online, online objednávkové služby; (41) sportovní a kulturní aktivity, výchova, vzdělávání, zábava, pořádání sportovních akcí, organizování zábavních a kulturních akcí, výroba audiovizuálních nahrávek; (45) navazování sociálních kontaktů prostřednictvím internetu.

(591) Barevná  
(730) **Uni Sport Cz s.r.o.**, Lonkova 510, Pardubice, Polabiny, 53009, CZ  
(740) JUDr. Tomáš Lejček MBA, Slezská 169/10, Praha 2, 12000

(210) **O-558428**  
(220) 11.09.2019  
(320) 11.09.2019  
(511) 25, 28, 35, 41, 45  
(540)



ČAUH - Česká asociace univerzitního hokeje

(510) (25) sportovní oděvy, sportovní dresy, sportovní obuv, sportovní čepice a klobouky; (28) sportovní potřeby a vybavení obsažené v této třídě; (35) reklamní, inzertní a propagační činnost, marketing, obchodní administrativa, správa a vytváření počítačových databází, sběr a systemizace informací do počítačových databází, automatizované zpracování dat, reklama online, online objednávkové služby; (41) sportovní a kulturní aktivity, výchova, vzdělávání, zábava, pořádání sportovních akcí, organizování zábavních a kulturních akcí, výroba audiovizuálních nahrávek; (45) navazování sociálních kontaktů prostřednictvím internetu.

(591) Barevná  
(730) **Česká asociace univerzitního hokeje z.s. (ČAUH, z.s.)**, José Martího 269/31, Praha 6, Veveřská, 16200, CZ  
(740) JUDr. Tomáš Lejček MBA, Slezská 169/10, Praha 2, 12000

(210) **O-558432**  
(220) 11.09.2019  
(320) 11.09.2019  
(511) 8, 21, 44  
(540)



(510) (8) tetování (zařízení pro výrobu tetování); (21) kosmetické pomůcky, kosmetické náčiní; (44) tetování, tetovací studio.

(730) **Euro Tattoo Supply a.s.**, Žitná 1575/49, Praha 1, Nové Město, 11000, CZ  
(740) Mgr. Filip Záděra Ph.D., advokát, Slezská 949/32, Praha 2, 12000

(210) **O-558463**  
(220) 12.09.2019  
(320) 12.09.2019  
(511) 35, 41  
(540)

**marienservis**

(510) (35) služby v oblasti účetnictví, mzdové účetnictví, finanční účetnictví, účetní audit, služby v oblasti personální a mzdové agendy, služby oblasti plnění daňových povinností, včetně daňové evidence, přípravy, vyhotovení a služeb podání daňového přiznání, účetní, mzdové, daňové, ekonomické a dotační poradenství, poradenské služby při vedení podniků; (41) vzdělávání v oblasti účetní, mzdové, daňové, ekonomické a dotační, organizování a pořádání odborných kurzů, školení a jiných vzdělávacích akcí.

(730) **Marienservis s.r.o.**, Plzeňská 881/7b, Mariánské Lázně - Úšovice, 35301, CZ  
(740) AK Štros & Kusák, Mgr. Vlastislav Kusák, advokát, Národní 32, Praha 1, 11000

(210) **O-558476**  
(220) 13.09.2019  
(320) 13.09.2019  
(511) 24, 25, 28  
(540)



(510) (24) látky, textilie, látky na oděvy, elastické látky na oděvy, textilní podšívky na oděvy, elastické pleteniny na sportovní oděvy, elastické pleteniny na gymnastické dresy, tkaniny a textilie pro výrobu oděvů a kusového textilu, zejména funkční textil na výrobu sportovních oděvů a dresů; (25) oděvy, rukávniky (oděvy), závoje (oděvy), čelenky (oděvy), čelenky na uši (oděvy), clony proti slunci (oděvy), klobouky na společenské akce (oděvy), cvičební oděvy, gymnastické oděvy, ragbyové dresy, sportovní dresy, fotbalové dresy, volejbalové dresy, dresy na baseball, dresy na judo, dresy na karate, dresy na vodní lyžování, dresy na americký fotbal, dresy na bojové sporty, sportovní dresy a krátké kalhoty, topy (oděvy), legíny, těhotenské legíny, legíny (kalhoty), sportovní legíny, cyklistická trička, cyklistické krátké kalhoty, sportovní oblečení, běžecké oděvy, běžecké kalhoty (oděvy), tílka, běžecká tílka, atletická tílka, sportovní tílka, tílka ke kimonům (juban), tílka ke kimonům (koshimaki), pokrývky hlavy, sportovní čepice a klobouky, sportovní oděvy jako dresy, kombinézy, kraťasy a kalhoty se šlemi, sportovní bundy, vesty, volné šortky, návleky na ruce a nohy, rukavice, ponožky, oděvy volný čas, tílka (spodní prádlo), trička, celotělová body, podprsenky, mikiny, kalhoty a bundy pro volný čas; (28) sportovní potřeby a vybavení zařazené v této třídě.

(591) Barevná  
(730) **IVEMA s.r.o.**, Jana Milíče 565/10, České Budějovice, České Budějovice 4, 37001, CZ

(210) **O-558477**  
(220) 13.09.2019  
(320) 13.09.2019  
(511) 5, 32, 33  
(540)

### Pivo Valhalla

(510) (5) dietetické potraviny a přípravky upravené pro léčebné či veterinární účely, potravinové doplňky pro lidskou spotřebu a zvířata; (32) piva, nealkoholické nápoje, minerální a syčené vody, ovocné nápoje a ovocné šťávy, sirupy a jiné nealkoholové přípravky pro přípravu nápojů; (33) alkoholické nápoje (s výjimkou pív), alkoholové přípravky pro přípravu nápojů.

(730) **Udatný Lukáš**, Křižíkova 67, Praha 8, Karlín, 18600, CZ

(210) **O-558478**  
(220) 13.09.2019  
(320) 13.09.2019  
(511) 3, 16, 35, 40, 42, 44  
(540)

### PARFEMIÉRA

(510) (3) parfémové zboží, kosmetické výrobky; (16) papírové a lepenkové obaly, tašky, krabice a obalové materiály; (35) nákup a prodej parfémových, kosmetických, hygienických výrobků, propagační činnost, reklama; (40) zakázková výroba parfémových, kosmetických a hygienických výrobků; (42) vývoj a výzkum parfémových a kosmetických výrobků; (44) péče o hygienu a krásu osob, poradenství v oblasti parfémů a kosmetiky (péče o hygienu a krásu osob).

(730) **1. Aromaterapeutická KH a.s.**, č. p. 11, Kšice, 34901, CZ  
(740) LANGROVA, s.r.o., Skřetova 1011/48, Plzeň, Jižní Předměstí, 30100

(210) **O-558489**  
(220) 16.09.2019  
(320) 16.09.2019  
(511) 6, 7, 11  
(540)

### RECOBLAST

(510) (6) kovové zásobníky a síla, stříkací kabiny (kovové); (7) dopravníky, stroje na otrýskávání, dopravníkové pásy, cyklonové odlučovače, separační stroje, filtry (elektrické), pneumatické rozvaděče, tryskací a recyklační jednotky; (11) filtrační zařízení (vzduchová).  
(730) **WISTA s.r.o.**, Dlouhé díly 414, Zlín, Louky, 76302, CZ

(210) **O-558494**  
(220) 13.09.2019  
(320) 13.09.2019  
(511) 25  
(540)

### FIERCE SALT

(510) (25) plavky, dámské plavky, pánské plavky, dětské plavky, tuniky přes dámské plavky, plážové oděvy, prádlo a spodní prádlo, luxusní spodní prádlo, noční úbory, oblečení, oblečení pro volný čas, sportovní oděvy, obuv, plážová obuv, sandály, kloboučnické zboží, klobouky proti slunci, sportovní čepice, kšiltý, šály, šátky, čelenky (oděvy), oděvní výrobky z kůže, opasky, pásky, kožené pásky (oděvy).

(730) **Bellini Hana**, Londýnská 26, Praha 2, 12000, CZ  
(740) zaeRkováno s.r.o., Vršovická 478/51, Praha 10, Vršovice, 10100

(210) **O-558526**  
(220) 04.10.2019  
(320) 04.10.2019  
(511) 44  
(540)



**DĚTSKÉ CENTRUM CHOCERADY**  
centrum komplexní péče

(510) (44) ambulantní péče, lůžková péče, dlouhodobá lůžková péče, léčebně rehabilitační péče, ošetrovatelská péče, paliativní péče.  
(591) Barevná  
(730) **Dětské centrum Strančice, p.o.**, Hrdinů 175, Strančice, 25163, CZ

(210) **O-558541**  
(220) 18.09.2019  
(320) 18.09.2019  
(511) 6, 14, 20  
(540)

### Alpha Diamonds

(510) (6) obecné kovy a jejich slitiny, rudy, kovové materiály pro stavebnictví a konstrukce, přenosné kovové budovy, neelektrické kabely a dráty z obecných kovů, drobné kovové železářské výrobky, kovové kontejnery pro skladování nebo přepravu, seřfý; (14) vzácné kovy a jejich slitiny, šperky, drahokamy a polodrahokamy, hodinářské a chronometrické přístroje; (20) nábytek, zrcadla, rámy obrazů, nádoby na skladování a přepravu, ne kovové, kosti, rohovina, velrybí kostice a perleť, v surovém stavu nebo částečně zpracované, mušle, lastury, ulity, mořská pěna, jantar.

(730) **Alpha Diamonds s.r.o.**, Rybná 716/24, Praha 1, 11000, CZ

(210) **O-558558**  
(220) 19.09.2019  
(320) 19.09.2019  
(511) 20, 21, 26, 31, 35, 39, 44  
(540)



(510) (20) jmenovky k označování rostlin (plastové); (21) užitková a ozdobná keramika, hrnčířské výrobky, keramické výrobky pro domácnost, keramické vázy, keramické suvenýry, dárkové keramické a porcelánové předměty, plastové květináče, obaly na květináče v rámci této třídy, truhlíky, jmenovky (z plastu k označování rostlin), rozprašovače (rozstříkovače na zalévání květin a rostlin), misky; (26) umělé rostliny a květiny, včetně věnců, stuhu, špendlíky, tylové svatební ozdoby, umělé ovoce a zelenina; (31) řezané květiny a rostliny, květiny živé, sušené květiny, věnce v rámci této třídy, dekorace z živých a sušených rostlin, květinové vazby, květinové cibule, keře, křoví, klíčky semen pro botanické účely, kůra surová, řezivo neочиštěné od kůry, sadba, sazenice, šišky spadající do této třídy, rostlinná semena, růže (keře), stromy (jako rostliny), palmy; (35) maloobchodní služby zaměřené na květiny, obchodní propagace, reklama; (39) doprava květin; (44) vázání a aranžování květin, zahradnictví, floristické služby, služby v oblasti květinářství, návrhy květinových aranžmá, zahradní design.

(730) **První Produkční s.r.o.**, Plukovníka Švece 156, Říčany, 25101, CZ  
(740) JUDr. David Novák, Na okraji 439/44, Praha 6, Veveřská, 16200

(210) **O-558566**  
(220) 19.09.2019  
(320) 19.09.2019  
(511) 32, 33  
(540)

### MAFFER'S

(510) (32) pivo, nápoje na bázi piva, chmelové výtažky pro výrobu piva, nealkoholické nápoje, zejména minerální a sycené vody, nealkoholické pivo, cider nealkoholizovaný, nealkoholické ovocné nápoje, nealkoholické pивní ochucené nápoje, nealkoholické sladové nápoje, sycené nealkoholické nápoje; (33) mošt alkoholizovaný (cider), alkoholické nápoje (kromě piva).

(730) **GALEON LLC**, Kadomtseva Driveway Bld.15, blok 16b, Moskva, 129128, RU

(740) C|K|J|T ČERVENKA TURKOVÁ & PARTNERS Advokátní, patentová a známková kancelář, Mgr. Radka Červenková, advokátka, Anny Letenské 34/7, Praha 2, Vinohrady, 12000

(210) **O-558570**  
(220) 20.09.2019  
(320) 20.09.2019  
(511) 41  
(540)



(510) (41) organizování jezdeckých soutěží, sportovní aktivity, pořádání sportovních soutěží a sportovních akcí, zábavní, sportovní a kulturní aktivity v oblasti jezdeckého sportu, vzdělávání jezdců, funkcionářů a trenérů v oblasti jezdeckého sportu, zábava - podpora aktivního trávení volného času prostřednictvím jezdeckví.

(591) Barevná

(730) **Česká jezdecká federace**, Zátokova 100/2, Praha 6, Břevnov, 16900, CZ

(740) Advokátní kancelář CINK a partneři, s. r. o., JUDr. Ing. Pavel Cink LL. M., Veveřská 363/33, Plzeň, Vnitřní Město, 30100

(210) **O-558578**  
(220) 20.09.2019  
(320) 20.09.2019  
(511) 7, 9  
(540)



(510) (7) hořáky na řezání plynové, hořáky řezací, hořáky svařovací plynové, hořáky pro plazmové řezání, jejich spotřební a náhradní díly a součásti spadající do této třídy, ruční a strojní plazmové řezací systémy a jejich části spadající do této třídy; (9) přístroje pro regulaci nebo řízení elektrického proudu pro plazmové hořáky.

(730) **LPCUT s.r.o.**, Horní 198, Frenštát pod Radhoštěm, 74401, CZ

(740) Mgr. Tom Káňa advokát, nám. Míru 6, Frenštát pod Radhoštěm, 74401

(210) **O-558590**  
(220) 21.09.2019  
(320) 21.09.2019  
(511) 3, 4, 21, 28, 31, 35  
(540)

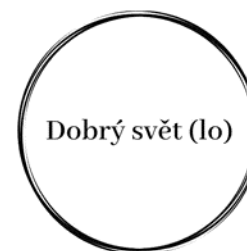

(510) (3) vonné oleje, vonné oleje ze santalového dřeva, vonné oleje k uklidnění nervů, aromatické výtažky, míchané vonné oleje, vonné oleje vydávající aroma při zahřívání, parfumerie, éterické oleje, olej máty peprné (parfumerie), parfumerie a vonné přípravky, aromaterapeutické přípravky, aromatické esenciální oleje, aromatické látky (éterické oleje), aromatické oleje, badyánová esence, borovicový olej, cedrárové esenciální oleje, éterické oleje z cedrového dřeva, citrónové éterické oleje, citrónový esenciální olej, aromaterapeutické polštáře obsahující potpourri v textilních sáčcích, aromatické látky pro domácí účely, knoty vydávající vůni na provonění místností, náplně do neelektrických rozprašovačů pokojových vůní, osvěžovače vzduchu, pokojové vonné přípravky, parfémované sáčky do prádla, čistící prostředky, masážní vosky, přírodní kosmetika, máta pro parfumerii; (4) vonné svíčky, parfémované svíčky, svíčky, stolní svíčky, čajové svíčky, dortové svíčky, vánoční osvětlení (svíčky), knoty pro svíčky, plovoucí svíčky, svíčky v plechovkách, tenké svíčky, votivní svíčky, lojové svíčky, svíčky a knoty na svícení, paliva a osvětlovací látky, ozdoby na osvětlení vánočních stromků (svíčky); (21) držáky na svíčky, misky pod svíčky, sklenice na svíčky (držáky), skleničky na svíčky (svícny), držáky na čajové svíčky, talířky pod sloupovité svíčky, ozdobné prstýnky na svíčky, lampy na vonné oleje, vonné lampy na éterické oleje; (28) vánoční ozdoby, nejedlé ozdoby vánočního stromku, ozdoby a dekorace na vánoční stromky, ozdoby pro slavnostní příležitosti a umělé vánoční stromky, ozdoby na vánoční stromky (jiné než požívatelné nebo na osvětlení); (31) zemědělské a vodní plodiny, zahradnické a lesní produkty, přírodní rostliny, rostliny, přírodní jedlé rostliny (nezpracované); (35) reklamní, marketingové a propagační služby, marketingový průzkum v oboru kosmetiky, parfumerie a zkrášlovacích přípravků.

(730) **Herman Petr JUDr.**, Spojovací 94, Mratín, 25063, CZ

(210) **O-558591**

(220) 21.09.2019

(320) 21.09.2019

(511) 9, 16, 35, 36, 38, 41, 42

(540)

### znesnáže21

(510) (9) nahraný obsah (počítačové programy, data a informace), informační technologie a audiovizuální, multimediální a fotografické přístroje; (16) tiskoviny, tiskárenské výrobky; (35) reklamní, marketingové a propagační služby, reklama, marketing a propagační služby; (36) získávání finančních prostředků a finanční sponzorování, charitativní sbírky, charitativní sbírky finančních prostředků na zabránění a prevenci v případě katastrof, charitativní služby, jmenovitě finanční služby, charitativní služby v oblasti peněžních darů, finanční sponzorování a patronace; (38) telekomunikační služby; (41) služby v oblasti vzdělávání, zábavy a sportu, výchova, vzdělávání, zábava a sportovní činnost; (42) služby v oblasti informačních technologií.

(730) **Nadační fond pomoci**, Zapova 1559/18, Praha 5, Smíchov, 15000, CZ

(210) **O-558593**

(220) 22.09.2019

(320) 22.09.2019

(511) 9, 16, 35, 36, 38, 41, 42

(540)



(510) (9) nahraný obsah (počítačové programy, data a informace), informační technologie a audiovizuální, multimediální a fotografické přístroje; (16) tiskoviny, tiskárenské výrobky; (35) reklamní, marketingové a propagační služby, reklama, marketing a propagační služby; (36) získávání finančních prostředků a finanční sponzorování, charitativní sbírky, charitativní sbírky finančních prostředků na zabránění a prevenci v případě katastrof, charitativní služby, jmenovitě finanční služby, charitativní služby v oblasti peněžních darů, finanční sponzorování a patronace; (38) telekomunikační služby; (41) služby v oblasti vzdělávání, zábavy a sportu, výchova, vzdělávání, zábava a sportovní činnost; (42) služby v oblasti informačních technologií.

(730) **Nadační fond pomoci**, Zapova 1559/18, Praha 5, Smíchov, 15000, CZ

(210) **O-558594**

(220) 22.09.2019

(320) 22.09.2019

(511) 5

(540)

### JAGER

(510) (5) insekticidy, herbicidy, pesticidy a fungicidy pro použití v zemědělství.

(730) **Nufarm Europe GmbH**, 11 Parsevalstr., Dusseldorf, DE

(740) **FISCHER & PARTNER IP s.r.o.**, Na hrobcí 294/5, Praha 2, Nové Město, 12800

(210) **O-558595**

(220) 22.09.2019

(320) 22.09.2019

(511) 5

(540)

### KORAZZO

(510) (5) insekticidy, herbicidy, pesticidy a fungicidy pro použití v zemědělství.

(730) **Nufarm Europe GmbH**, 11 Parsevalstr., Dusseldorf, DE

(740) **FISCHER & PARTNER IP s.r.o.**, Na hrobcí 294/5, Praha 2, Nové Město, 12800

(210) **O-558617**

(220) 20.09.2019

(320) 20.09.2019

(511) 3, 5

(540)

### BALSAMUS CAPUCCINUS BOHEMUS KAPUCÍNSKÝ BALZÁM

(510) (3) kosmetika; (5) doplňky stravy.

(730) **Provincie kapucínů v ČR**, Loretánské náměstí 99/6, Praha 1, 11800, CZ

(210) **O-558622**

(220) 23.09.2019

(320) 23.09.2019

(511) 31, 32, 33, 35, 39, 41, 43, 44

(540)



(510) (31) čerstvé ovoce, ořechy, zelenina a bylinky, rostliny a květiny, vinná réva, vinné výpalky, čerstvé hrozny, hroznové víno, rostlinná semena, zemědělské plodiny (nezpracované), surové a nezpracované lesní produkty; (32) nealkoholické nápoje, minerální voda, syčené minerální vody, ochucená minerální voda, šumivé nápoje v prášku, ovocné šťávy (nealkoholické nápoje), zeleninové šťávy [nápoje], výtažky k přípravě nápojů, mošty, nápoje z hroznové šťávy, nealkoholické koktejly, smoothies (nealkoholické ovocné koktejly), sirupy na výrobu nápojů, sorbety [nápoje], piva, nealkoholické nápoje s příchutí piva; (33) alkoholické nápoje (s výjimkou piva), alkoholické nápoje z ovoce, lihoviny a likéry, víno, červené víno, bílé víno, šumivé víno, růžová vína, stolní vína, dezertní vína, sladká vína, nápoje na bázi vína, aperitivy na bázi vína, alkoholické nápoje (destiláty), digestivy [likéry a lihoviny], alkoholické výtažky z ovoce; (35) propagace a reklama, marketing, obchodní informační služby týkající se vína, maloobchodní prodej nealkoholických nápojů, maloobchodní prodej alkoholických nápojů s výjimkou piva, velkoobchodní prodej nealkoholických nápojů, velkoobchodní prodej alkoholických nápojů s výjimkou piva, příprava a pořádání propagačních akcí, prezentace zboží, reklamní služby v oblasti propagace prodeje nápojů, organizace výstav a veletrhů pro obchodní a reklamní účely, vedení, pořádání a organizování obchodních přehlídek a veletrhů k obchodním a reklamním účelům, reklama on-line v počítačové síti, prezentace výrobků v komunikačních médiích pro účely maloobchodu, rozhlasová a televizní reklama, zprostředkovatelské obchodní služby, služby v oblasti dovozu a vývozu, obchodní informace; (39) dodávky vín, skladování vín při regulované teplotě a vlhkosti, organizování cest, organizování zájezdů, organizování poznávacích zájezdů a exkurzí, průvodcovské služby, distribuční služby pro nápoje, například alkoholické nápoje, služby cestovní kanceláře pro zajišťování cest; (41) ochutnávky vín (zábavní služby); (43) restaurační služby, hotelové služby, pronajímání jednacích místností, pronajímání konferenčních místností, restaurační služby zahrnující bary s povolením k prodeji alkoholu, poskytování dočasného ubytování, rezervace přechodného ubytování, rezervace ubytování v penzionech, rezervace dočasného ubytování prostřednictvím internetu, rezervace ubytování v hotelech, jídelny, samoobslužné jídelny, služby recepce pro přechodné ubytování [správa odjezdů a příjezdů], služby vináren, služby ochutnávky vín (zajištění nápojů); (44) zemědělské, zahradnické a lesnické služby, pěstitelství, vinohradnictví, vinařství (pěstování a šlechtění vinné révy), pěstování hroznů pro výrobu vína, odborné poradenství v oblasti vinařství a vinohradnictví.

(730) **Trávníček a Kořínek, spol. s r.o.**, Pod Skálou 106, Hnanice, 66902, CZ

(740) **HARBER IP s.r.o.**, Dukelských hrdinů 567/52, Praha 7, Holešovice, 17000

(210) **O-558636**

(220) 24.09.2019

(320) 24.09.2019

(511) 5

(540)

### FENIX

(510) (5) pesticidy, přípravky na hubení hmyzu, fungicidy, herbicidy a insekticidy.

(730) **AgroProtec s.r.o.**, Dolní 549, Kamenný Újezd, 37381, CZ

(210) **O-558637**  
(220) 24.09.2019  
(320) 24.09.2019  
(511) 5  
(540)

## FLORIAN

(510) (5) pesticidy, přípravky, na hubení hmyzu, fungicidy, herbicidy a insekticidy.  
(730) **AgroProtec s.r.o.**, Dolní 549, Kamenný Újezd, 37381, CZ

(210) **O-558667**  
(220) 25.09.2019  
(320) 25.09.2019  
(511) 41  
(540)

## PAMĚŤ S HELENOU

(510) (41) vzdělávací služby prostřednictvím sociálních sítí, internetu a vzdělávacích workshopů, trénink kognitivních a exekutivních funkcí, tvorba a využití myšlenkových map a mnemotechnik, pořádání vzdělávacích kurzů, workshopů a pobytů, elektronické publikování se zaměřením na zdravý životní styl, poradenství, vytváření podkladů pro vzdělávání a trénink kognitivních a exekutivních funkcí, publikování online podkladů: elektronické knihy, online kurzy, elektronické podklady a pomůcky pro trénink kognitivních a exekutivních funkcí paměti, informační, poradenské a konzultační služby vztahující se k výše uvedenému, včetně poskytování takových služeb online prostřednictvím internetu nebo extranetu.  
(730) **Žahourová Helena**, Sadová 123, Boršov nad Vltavou, 37382, CZ  
(740) PatentCentrum Sedláč & Partners s.r.o., Okružní 2824, České Budějovice, České Budějovice 3, 37001

(210) **O-558672**  
(220) 25.09.2019  
(320) 25.09.2019  
(511) 6, 17, 19, 27, 37  
(540)



(510) (6) stavební materiály z kovu, přenosné stavby z kovu, kabely a dráty z kovu (nikoli pro elektrotechnické účely), zámečnické a železářské zboží, kovové trubky, okapové žlaby, oplechování, plechové střešní krytiny, kovové odvodňovací žlaby, kovové pletivo; (17) kaučuk, gutaperča, guma, azbest, slída, látky pro izolaci proti vlhkosti, materiály těsnící a ucpávací, fólie z umělých hmot, těsnící, balící a izolační materiál, hadice (nekovové), ohebná nekovová potrubí, trubky, hadice, lepicí pásy jiné než pro kancelářské potřeby a jiné než pro lékařské účely či domácnost, plastové fólie, jiné než pro balení a obaly, a to fólie na okna proti oslňování, elastická vlákna a vlákna z pryže nebo plastických hmot, neurčená na textilní použití; (19) stavební materiály (nikoli z kovu), stavební dřevo, okna a dveře (nikoli z kovu), trubky (nikoli z kovu) pro stavební účely, asphalt, smola a bitumen, přenosné stavby (nikoli z kovu), pomníky (nikoli z kovu), geotextilie, nátěrové hmoty (stavební materiál), dřevěné podlahy, nekovové podlahové krytiny, venkovní dlažby (ne z kovu), dřevěné ploty; (27) žíněnky, rohože, linoleum a další kryty podlah, umělé trávníky, tapety, vše spadající do této třídy; (37) služby spojené s výstavbou zahradních staveb včetně skleníků, zahrnující jejich montáže, opravy a údržbu, včetně souvisejících doplňkových služeb, zejména konzultací, vše spadající do této třídy.  
(591) Barevná  
(730) **BUILDEX GROUP s.r.o.**, Rybná 716/24, Praha 1, Staré Město, 11000, CZ  
(740) Mgr. MILAN SCHAGERER, advokátní kancelář, Mgr. Milan Schagerer, Plzeňská 276/298, Praha 5, 15000

(210) **O-558674**  
(220) 25.09.2019  
(320) 25.09.2019  
(511) 30, 35, 43  
(540)



(510) (30) mletá káva, ledová káva, hotová káva a kávové nápoje, hotové dezerty [cukrovinky], pražená kávová zrna, mletá kávová zrna; (35) reklama, marketing a propagační služby, maloobchodní prodej dezertů, maloobchodní prodej kávy; (43) kavárny (služby), podávání jídel a nápojů pro hosty, podávání stravování a nápojů v restauracích a barech, poskytování jídla a nápojů.  
(591) Barevná  
(730) **LINEDIS Invest s.r.o.**, Revoluční 1082/8, Praha 1, Nové Město, 11000, CZ  
(740) Advokátní kancelář CINK a partneři, s. r. o., JUDr. Ing. Pavel Cink LL. M., Veleslavínova 363/33, Plzeň, Vnitřní Město, 30100

(210) **O-558675**  
(220) 25.09.2019  
(320) 25.09.2019  
(511) 16, 35, 42  
(540)



(510) (16) papírenské zboží, zejména zápisníky a ilustrované zápisníky, poznámkové knihy, deníky a ilustrované deníky, diáře a ilustrované diáře, skicáře, bloky, adresáře a ilustrované adresáře, grafické reprodukcce, grafická znázornění, grafické tisky, kalendáře, katalogy, tištěné publikace; (35) reklamní, marketinkové, propagační a konzultační služby vztahující se k výrobkům uvedeným výše ve třídě 16 a službám uvedeným níže ve třídě 42; (42) grafický design, umělecký design, design (grafické umění), design nových výrobků, design uměleckých děl, poradenství v oblasti designu webových stránek, příprava zpráv z oblasti uměleckého a grafického designu, navrhování grafiky, znaků a log pro utváření firemní identity, vizuální návrhy, navrhování počítačové grafiky, návrh obchodních značek, návrh tištěných materiálů, návrh značek, štítlů, tabulí a nápisů, ilustrace (návrhy).  
(730) **Viva Design, s.r.o.**, Pražská 232/1, Tábor, 39001, CZ  
(740) Mgr. Tereza Rubešová, advokátní kancelář, Mgr. Tereza Rubešová, Faltysova 1485/8, Praha 5, Zbraslav, 15600

(210) **O-558696**  
(220) 25.09.2019  
(320) 25.09.2019  
(511) 9, 35, 36, 38, 42  
(540)

## CLEVERCHEST

(510) (9) software, databáze; (35) marketing, reklama, bannerová reklama, reklama online, PPC reklama, obchodní propagace, reklama, reklama a marketing, obchodní analýzy, služby obchodní analýzy, obchodní analýzy trhů, analýzy obchodních dat, analýzy obchodních informací, analýzy obchodních statistik, analýzy systémů obchodního řízení, průzkum trhu a obchodní analýzy, ekonomické analýzy k obchodním účelům, poskytování obchodních informací online; (36) finanční výzkum, finanční a peněžní služby a bankovní služby, finanční výzkum v oboru správy rizik, pojišťovny, online bankovníctví; (38) online přenos informací; (42) navrhování počítačových strojů a počítačového softwaru pro obchodní analýzy a reporting.  
(730) **Máša Petr**, Obvodová 982/26, Praha 9, Vysočany, 19000, CZ



(210) **O-558699**  
(220) 25.09.2019  
(320) 25.09.2019  
(511) 35, 36, 39, 41, 43, 44, 45  
(540)



- (510) (35) administrativní služby, marketing, obchodní zprostředkovatelské služby, propagace, reklama, řízení obchodní činnosti hotelů, správa zákaznických věrnostních programů, šíření reklamních materiálů, venkovní reklama, vydávání reklamních textů; (36) směřování peněžních prostředků, pronájem bytů, pronájem nemovitostí, služby ubytovací kanceláře; (39) autobusová doprava, automobilová doprava, organizace dopravy pro zájezdy, osobní doprava, parkování automobilů, pronájem parkovacích míst, přeprava, služby v oblasti cestovního ruchu, úschovna zavazadel; (41) klubové služby (zábava), pořádání a vedení konferencí, pořádání a vedení kongresů, pořádání a vedení osobních vzdělávacích fór, pořádání a vedení seminářů, pořádání a vedení symposií, pořádání a vedení workshopů, pořádání a vedení módních přehlídek pro zábavu, provozování rekreačních zařízení, provozování sportovních zařízení, služby nočního klubu (zábava); (43) bary, bufety, hotelové služby, jídelny, kavárny, pronájem jednacích místností, pronájem přechodného ubytování, restaurace, rezervace přechodného ubytování, rezervace ubytování v hotelech, služby recepce pro přechodné ubytování, služby ubytovací kanceláře (hotely), zajištění stravování; (44) lázeňské služby, masáže, sauny; (45) plánování a zařizování svatebních obřadů.
- (730) **WIC Prague a.s.**, náměstí Curieových 43/5, Praha 1, Staré Město, 11000, CZ
- (740) Dentons Europe CS LLP, organizační složka, JUDr. Jan Procházka LL.M., V celnici 1034/6, Praha 1, Nové Město, 11000

(210) **O-558700**  
(220) 25.09.2019  
(320) 25.09.2019  
(511) 35, 36, 39, 41, 43, 44, 45  
(540)



- (510) (35) administrativní služby, marketing, obchodní zprostředkovatelské služby, propagace, reklama, řízení obchodní činnosti hotelů, správa zákaznických věrnostních programů, šíření reklamních materiálů, venkovní reklama, vydávání reklamních textů; (36) směřování peněžních prostředků, pronájem bytů, pronájem nemovitostí, služby ubytovací kanceláře; (39) autobusová doprava, automobilová doprava, organizace dopravy pro zájezdy, osobní doprava, parkování automobilů, pronájem parkovacích míst, přeprava, služby v oblasti cestovního ruchu, úschovna zavazadel; (41) klubové služby (zábava), pořádání a vedení konferencí, pořádání a vedení kongresů, pořádání a vedení osobních vzdělávacích fór, pořádání a vedení seminářů, pořádání a vedení symposií, pořádání a vedení workshopů,

pořádání a vedení módních přehlídek pro zábavu, provozování rekreačních zařízení, provozování sportovních zařízení, služby nočního klubu (zábava); (43) bary, bufety, hotelové služby, jídelny, kavárny, pronájem jednacích místností, pronájem přechodného ubytování, restaurace, rezervace přechodného ubytování, rezervace ubytování v hotelech, služby recepce pro přechodné ubytování, služby ubytovací kanceláře (hotely), zajištění stravování; (44) lázeňské služby, masáže, sauny; (45) plánování a zařizování svatebních obřadů.

- (730) **WIC Prague a.s.**, náměstí Curieových 43/5, Praha 1, Staré Město, 11000, CZ
- (740) Dentons Europe CS LLP, organizační složka, JUDr. Jan Procházka LL.M., V celnici 1034/6, Praha 1, Nové Město, 11000

(210) **O-558701**  
(220) 25.09.2019  
(320) 25.09.2019  
(511) 35, 36, 39, 41, 43, 44, 45  
(540)

### GOLDEN PRAGUE HOTEL

- (510) (35) administrativní služby, marketing, obchodní zprostředkovatelské služby, propagace, reklama, řízení obchodní činnosti hotelů, správa zákaznických věrnostních programů, šíření reklamních materiálů, venkovní reklama, vydávání reklamních textů; (36) směřování peněžních prostředků, pronájem bytů, pronájem nemovitostí, služby ubytovací kanceláře; (39) autobusová doprava, automobilová doprava, organizace dopravy pro zájezdy, osobní doprava, parkování automobilů, pronájem parkovacích míst, přeprava, služby v oblasti cestovního ruchu, úschovna zavazadel; (41) klubové služby (zábava), pořádání a vedení konferencí, pořádání a vedení kongresů, pořádání a vedení osobních vzdělávacích fór, pořádání a vedení seminářů, pořádání a vedení symposií, pořádání a vedení workshopů, pořádání a vedení módních přehlídek pro zábavu, provozování rekreačních zařízení, provozování sportovních zařízení, služby nočního klubu (zábava); (43) bary, bufety, hotelové služby, jídelny, kavárny, pronájem jednacích místností, pronájem přechodného ubytování, restaurace, rezervace přechodného ubytování, rezervace ubytování v hotelech, služby recepce pro přechodné ubytování, služby ubytovací kanceláře (hotely), zajištění stravování; (44) lázeňské služby, masáže, sauny; (45) plánování a zařizování svatebních obřadů.
- (730) **WIC Prague a.s.**, náměstí Curieových 43/5, Praha 1, Staré Město, 11000, CZ
- (740) Dentons Europe CS LLP, organizační složka, JUDr. Jan Procházka LL.M., V celnici 1034/6, Praha 1, Nové Město, 11000

(210) **O-558702**  
(220) 25.09.2019  
(320) 25.09.2019  
(511) 35, 36, 39, 41, 43, 44, 45  
(540)

### HOTEL ZLATÁ PRAHA

- (510) (35) administrativní služby, marketing, obchodní zprostředkovatelské služby, propagace, reklama, řízení obchodní činnosti hotelů, správa zákaznických věrnostních programů, šíření reklamních materiálů, venkovní reklama, vydávání reklamních textů; (36) směřování peněžních prostředků, pronájem bytů, pronájem nemovitostí, služby ubytovací kanceláře; (39) autobusová doprava, automobilová doprava, organizace dopravy pro zájezdy, osobní doprava, parkování automobilů, pronájem parkovacích míst, přeprava, služby v oblasti cestovního ruchu, úschovna zavazadel; (41) klubové služby (zábava), pořádání a vedení konferencí, pořádání a vedení kongresů, pořádání a vedení osobních vzdělávacích fór, pořádání a vedení seminářů, pořádání a vedení symposií, pořádání a vedení workshopů, pořádání a vedení módních přehlídek pro zábavu, provozování rekreačních zařízení, provozování sportovních zařízení, služby nočního klubu (zábava); (43) bary, bufety, hotelové služby, jídelny, kavárny, pronájem jednacích místností, pronájem přechodného ubytování, restaurace, rezervace přechodného ubytování, rezervace ubytování v hotelech, služby recepce pro přechodné ubytování, služby ubytovací kanceláře (hotely), zajištění stravování; (44) lázeňské služby, masáže, sauny; (45) plánování a zařizování svatebních obřadů.
- (730) **WIC Prague a.s.**, náměstí Curieových 43/5, Praha 1, Staré Město, 11000, CZ
- (740) Dentons Europe CS LLP, organizační složka, JUDr. Jan Procházka LL.M., V celnici 1034/6, Praha 1, Nové Město, 11000

(210) **O-558703**

(220) 25.09.2019

(320) 25.09.2019

(511) 35, 36, 39, 41, 43, 44, 45

(540)

### **HOTEL GOLDEN PRAGUE**

(510) (35) administrativní služby, marketing, obchodní zprostředkovatelské služby, propagace, reklama, řízení obchodní činnosti hotelů, správa zákaznických věrnostních programů, šíření reklamních materiálů, venkovní reklama, vydávání reklamních textů; (36) směňování peněžních prostředků, pronájem bytů, pronájem nemovitostí, služby ubytovací kanceláře; (39) autobusová doprava, automobilová doprava, organizace dopravy pro zájezdy, osobní doprava, parkování automobilů, pronájem parkovacích míst, přeprava, služby v oblasti cestovního ruchu, úschovna zavazadel; (41) klubové služby (zábava), pořádání a vedení konferencí, pořádání a vedení kongresů, pořádání a vedení osobních vzdělávacích fór, pořádání a vedení seminářů, pořádání a vedení symposií, pořádání a vedení workshopů, pořádání a vedení módních přehlídek pro zábavu, provozování rekreačních zařízení, provozování sportovních zařízení, služby nočního klubu (zábava); (43) bary, bufety, hotelové služby, jídelny, kavárny, pronájem jednacích místností, pronájem přechodného ubytování, restaurace, rezervace přechodného ubytování, rezervace ubytování v hotelech, služby recepce pro přechodné ubytování, služby ubytovací kanceláře (hotely), zajištění stravování; (44) lázeňské služby, masáže, sauny; (45) plánování a zařizování svatebních obřadů.

(730) **WIC Prague a.s.**, náměstí Curieových 43/5, Praha 1, Staré Město, 11000, CZ

(740) Dentons Europe CS LLP, organizační složka, JUDr. Jan Procházka LL.M., V celnici 1034/6, Praha 1, Nové Město, 11000

(210) **O-558745**

(220) 27.09.2019

(320) 27.09.2019

(511) 33, 34, 35, 43, 44

(540)



(510) (33) alkoholické nápoje (lihoviny), alkoholické koktejlové směsi; (34) cigarety, kazety na cigarety, cigarety s filtrem, kuřácké soupravy pro elektronické cigarety, dýmkový tabák, šňupací tabák, cigaretový tabák; (35) maloobchodní služby v oblasti alkoholických nápojů, velkoobchodní prodej alkoholických nápojů s výjimkou piva, maloobchodní prodej tabákových předmětů, velkoobchodní prodej tabákových předmětů, služby maloobchodních prodejen potravin bez obsluhy; (43) restaurace; (44) salony péče o nehty, péče o nehty (služby), kadeřnictví, kadeřnické služby, kadeřnické salony.

(591) Barevná

(730) **LUU COMPANY s.r.o.**, Rokycanská 1064/28, Plzeň, Lobzy, 31200, CZ

(740) Advokátní kancelář CINK a partneři, s. r. o., JUDr. Ing. Pavel Cink LL. M., Veleslavínova 363/33, Plzeň, Vnitřní Město, 30100

(210) **O-558777**

(220) 30.09.2019

(320) 30.09.2019

(511) 39, 41, 43

(540)



(510) (39) autobusová doprava, cestování, doprava (rezervace), dopravní informace, doprovázení turistů, exkurze (organizování), jízda výletní lodí, organizování cest, organizování exkurzí, organizování okružních výletů, organizování prohlídek, organizování zájezdů, osobní doprava, přeprava turistů, rezervace (cestování), taxislužba, zprostředkování (doprava, přeprava); (41) divadelní představení, info o možnostech rekreace, info o možnostech rozptýlení a zábavy, koncertní síně a sály, organizace a pořádání koncertů, organizování kulturních nebo vzdělávacích výstav, předprodej vstupenek, zábava (služby), představení, živé vystoupení; (43) hotely (rezervace), penziony-rezervace, přechodné ubytování (rezervace).

(591) Barevná

(730) **McGee's Entertainment, s.r.o.**, Týnská 627/7, Praha 1, Staré Město, 11000, CZ

(210) **O-558797**

(220) 30.09.2019

(320) 30.09.2019

(511) 5, 29, 30

(540)



(510) (5) dietetické potraviny a přípravky upravené pro léčebné či veterinární účely, potraviny pro kojence a batolata, potravinové doplňky pro lidskou spotřebu a zvířata; (29) maso, ryby, drůbež a zvěřina, masové výtažky, konzervované, mražené, sušené a vařené ovoce a zelenina, želé, džemy, kompoty, vejce, mléko, sýry, máslo, jogurty a jiné mléčné výrobky, potravinářské oleje a tuky; (30) káva, čaj, kakao a náhražky kávy, rýže, těstoviny a nudle, tapioka a ságo, mouka a přípravky vyrobené z obilnin, chléb, pečivo a cukrovinky, čokoláda, zmrzlina, sorbety a jiné produkty určené ke konzumaci v mraženém stavu, cukr, med, melasa, droždí, kypřící prášek do pečiva, sůl, koření přísady, koření, konzervované byliny, ocet, omáčky a jiná ochucovadla, led (zmrazená voda).

(591) Barevná

(730) **Albert Česká republika, s.r.o.**, Radlická 520/117, Praha 5, Jinonice, 15800, CZ

(740) **LORENC IP advokátní a patentová kancelář s.r.o.**, Mgr. Lukáš Lorenc, Štefánikova 256/34, Praha 5, Smíchov, 15000

(210) **O-558798**  
(220) 30.09.2019  
(320) 30.09.2019  
(511) 5, 29, 30  
(540)



(510) (5) dietetické potraviny a přípravky upravené pro léčebné či veterinární účely, potraviny pro kojence a batolata, potravinové doplňky pro lidskou spotřebu a zvířata; (29) maso, ryby, drůbež a zvěřina, masové výtažky, konzervované, mražené, sušené a vařené ovoce a zelenina, želé, džemy, kompoty, vejce, mléko, sýry, máslo, jogurty a jiné mléčné výrobky, potravinářské oleje a tuky; (30) káva, čaj, kakao a náhražky kávy, rýže, těstoviny a nudle, tapioka a ságo, mouka a přípravky vyrobené z obilnin, chléb, pečivo a cukrovinky, čokoláda, zmrzlina, sorbety a jiné produkty určené ke konzumaci v mraženém stavu, cukr, med, melasa, droždí, kypřicí prášek do pečiva, sůl, koření přísady, koření, konzervované byliny, ocet, omáčky a jiná ochucovadla, led (zmražená voda).

(591) Barevná  
(730) **Albert Česká republika, s.r.o.**, Radlická 520/117, Praha 5, Jinonice, 15800, CZ  
(740) LORENC IP advokátní a patentová kancelář s.r.o., Mgr. Lukáš Lorenc, Štefánikova 256/34, Praha 5, Smíchov, 15000

(210) **O-558800**  
(220) 30.09.2019  
(320) 30.09.2019  
(511) 5, 29, 30  
(540)



(510) (5) dietetické potraviny a přípravky upravené pro léčebné či veterinární účely, potraviny pro kojence a batolata, potravinové doplňky pro lidskou spotřebu a zvířata; (29) maso, ryby, drůbež a zvěřina, masové výtažky, konzervované, mražené, sušené a vařené ovoce a zelenina, želé, džemy, kompoty, vejce, mléko, sýry, máslo, jogurty a jiné mléčné výrobky, potravinářské oleje a tuky; (30) káva, čaj, kakao a náhražky kávy, rýže, těstoviny a nudle, tapioka a ságo, mouka a přípravky vyrobené z obilnin, chléb, pečivo a cukrovinky, čokoláda, zmrzlina, sorbety a jiné produkty určené ke konzumaci v mraženém stavu, cukr, med, melasa, droždí, kypřicí prášek do pečiva, sůl, koření přísady, koření, konzervované byliny, ocet, omáčky a jiná ochucovadla, led (zmražená voda).

(591) Barevná  
(730) **Albert Česká republika, s.r.o.**, Radlická 520/117, Praha 5, Jinonice, 15800, CZ  
(740) LORENC IP advokátní a patentová kancelář s.r.o., Mgr. Lukáš Lorenc, Štefánikova 256/34, Praha 5, Smíchov, 15000

(210) **O-558799**  
(220) 30.09.2019  
(320) 30.09.2019  
(511) 5, 29, 30  
(540)



(510) (5) dietetické potraviny a přípravky upravené pro léčebné či veterinární účely, potraviny pro kojence a batolata, potravinové doplňky pro lidskou spotřebu a zvířata; (29) maso, ryby, drůbež a zvěřina, masové výtažky, konzervované, mražené, sušené a vařené ovoce a zelenina, želé, džemy, kompoty, vejce, mléko, sýry, máslo, jogurty a jiné mléčné výrobky, potravinářské oleje a tuky; (30) káva, čaj, kakao a náhražky kávy, rýže, těstoviny a nudle, tapioka a ságo, mouka a přípravky vyrobené z obilnin, chléb, pečivo a cukrovinky, čokoláda, zmrzlina, sorbety a jiné produkty určené ke konzumaci v mraženém stavu, cukr, med, melasa, droždí, kypřicí prášek do pečiva, sůl, koření přísady, koření, konzervované byliny, ocet, omáčky a jiná ochucovadla, led (zmražená voda).

(591) Barevná  
(730) **Albert Česká republika, s.r.o.**, Radlická 520/117, Praha 5, Jinonice, 15800, CZ  
(740) LORENC IP advokátní a patentová kancelář s.r.o., Mgr. Lukáš Lorenc, Štefánikova 256/34, Praha 5, Smíchov, 15000

(210) **O-558801**  
(220) 30.09.2019  
(320) 30.09.2019  
(511) 5, 29, 30  
(540)



(510) (5) dietetické potraviny a přípravky upravené pro léčebné či veterinární účely, potraviny pro kojence a batolata, potravinové doplňky pro lidskou spotřebu a zvířata; (29) maso, ryby, drůbež a zvěřina, masové výtažky, konzervované, mražené, sušené a vařené ovoce a zelenina, želé, džemy, kompoty, vejce, mléko, sýry, máslo, jogurty a jiné mléčné výrobky, potravinářské oleje a tuky; (30) káva, čaj, kakao a náhražky kávy, rýže, těstoviny a nudle, tapioka a ságo, mouka a přípravky vyrobené z obilnin, chléb, pečivo a cukrovinky, čokoláda, zmrzlina, sorbety a jiné produkty určené ke konzumaci v mraženém stavu, cukr, med, melasa, droždí, kypřicí prášek do pečiva, sůl, koření přísady, koření, konzervované byliny, ocet, omáčky a jiná ochucovadla, led (zmražená voda).

(591) Barevná  
(730) **Albert Česká republika, s.r.o.**, Radlická 520/117, Praha 5, Jinonice, 15800, CZ  
(740) LORENC IP advokátní a patentová kancelář s.r.o., Mgr. Lukáš Lorenc, Štefánikova 256/34, Praha 5, Smíchov, 15000

(210) **O-558802**  
(220) 30.09.2019  
(320) 30.09.2019  
(511) 5, 29, 30  
(540)



- (510) (5) dietetické potraviny a přípravky upravené pro léčebné či veterinární účely, potraviny pro kojence a batolata, potravinové doplňky pro lidskou spotřebu a zvířata; (29) maso, ryby, drůbež a zvěřina, masové výtázky, konzervované, mražené, sušené a vařené ovoce a zelenina, želé, džemy, kompoty, vejce, mléko, sýry, máslo, jogurty a jiné mléčné výrobky, potravinářské oleje a tuky; (30) káva, čaj, kakao a náhražky kávy, rýže, těstoviny a nudle, tapioka a ságo, mouka a přípravky vyrobené z obilnin, chléb, pečivo a cukrovinky, čokoláda, zmrzlina, sorbety a jiné produkty určené ke konzumaci v mraženém stavu, cukr, med, melasa, droždí, kypřicí prášek do pečiva, sůl, koření přísady, koření, konzervované byliny, ocet, omáčky a jiná ochucovadla, led (zmražená voda).
- (591) Barevná  
(730) **Albert Česká republika, s.r.o.**, Radlická 520/117, Praha 5, Jinonice, 15800, CZ  
(740) LORENC IP advokátní a patentová kancelář s.r.o., Mgr. Lukáš Lorenc, Štefánikova 256/34, Praha 5, Smíchov, 15000

(210) **O-558803**  
(220) 30.09.2019  
(320) 30.09.2019  
(511) 5, 29, 30  
(540)



- (510) (5) dietetické potraviny a přípravky upravené pro léčebné či veterinární účely, potraviny pro kojence a batolata, potravinové doplňky pro lidskou spotřebu a zvířata; (29) maso, ryby, drůbež a zvěřina, masové výtázky, konzervované, mražené, sušené a vařené ovoce a zelenina, želé, džemy, kompoty, vejce, mléko, sýry, máslo, jogurty a jiné mléčné výrobky, potravinářské oleje a tuky; (30) káva, čaj, kakao a náhražky kávy, rýže, těstoviny a nudle, tapioka a ságo, mouka a přípravky vyrobené z obilnin, chléb, pečivo a cukrovinky, čokoláda, zmrzlina, sorbety a jiné produkty určené ke konzumaci v mraženém stavu, cukr, med, melasa, droždí, kypřicí prášek do pečiva, sůl, koření přísady, koření, konzervované byliny, ocet, omáčky a jiná ochucovadla, led (zmražená voda).
- (591) Barevná  
(730) **Albert Česká republika, s.r.o.**, Radlická 520/117, Praha 5, Jinonice, 15800, CZ  
(740) LORENC IP advokátní a patentová kancelář s.r.o., Mgr. Lukáš Lorenc, Štefánikova 256/34, Praha 5, Smíchov, 15000

(210) **O-558809**  
(220) 30.09.2019  
(320) 30.09.2019  
(511) 35, 36, 45  
(540)



- (510) (35) administrativní služby související s odkazováním klientů na právníky, účetní služby týkající se pohledávek, kancelářské a administrativní služby; (36) vymáhání pohledávek, poradenské služby v oblasti pohledávek, služby v oblasti správy a vymáhání pohledávek, inkasování pohledávek, financování pohledávek, odkup pohledávek, finanční analýzy, finanční poradenství, poradenství pro zákazníky týkající se organizování vymáhání pohledávek, konzultační služby vztahující se k inkasu pohledávek a vymáhání dluhů, analytické služby vztahující se k inkasu pohledávek a vymáhání dluhů, informační a poradenské služby vztahující se k výše uvedeným službám; (45) právní služby, poskytování právních informací, poskytování právní pomoci, právní zprostředkovávání a poradenství při sporech, právní rešeršní služby, právní průzkumové služby, služby soudního vykonavatele (právní služby), právní zprostředkovatelské (mediační) služby, manželská a porozvodová poradna, zejména poradenství v oblasti péče o dítě, výchovy dítěte a výživného na dítě, sociálně-právní poradenství, informace a konzultace vztahující se k výše uvedeným službám, poskytování výše uvedených služeb také prostřednictvím mobilních a digitálních médií, včetně internetu.
- (730) **SOS výživné s.r.o.**, Osadní 774/35, Praha 7, Holešovice, 17000, CZ  
(740) MACEK.LEGAL, Mgr. Daniel Macek, Haštalská 1072/6, Praha 1, Staré Město, 11000

(210) **O-558812**  
(220) 30.09.2019  
(320) 30.09.2019  
(511) 5  
(540)

### DEXALGIN

- (510) (5) farmaceutické přípravky, farmaceutické výrobky pro úlevu od bolesti, analgetika.
- (730) **SANOFL**, rue La Boétie 54, Paris, 75008, FR  
(740) C|K|T ČERVENKA TURKOVÁ & PARTNERS Advokátní, patentová a známková kancelář, Mgr. Radka Červenková advokátka, Anny Letenské 34/7, Praha 2, Vinohrady, 12000

(210) **O-558813**  
(220) 30.09.2019  
(320) 30.09.2019  
(511) 5  
(540)

### ALDEX

- (510) (5) farmaceutické přípravky, farmaceutické výrobky pro úlevu od bolesti, analgetika.
- (730) **SANOFL**, rue La Boétie 54, Paris, 75008, FR  
(740) C|K|T ČERVENKA TURKOVÁ & PARTNERS Advokátní, patentová a známková kancelář, Mgr. Radka Červenková advokátka, Anny Letenské 34/7, Praha 2, Vinohrady, 12000

(210) **O-558814**  
(220) 01.10.2019  
(320) 01.10.2019  
(511) 5  
(540)

### IBUDEX

- (510) (5) farmaceutické přípravky, farmaceutické výrobky pro úlevu od bolesti, analgetika.
- (730) **SANOFL**, rue La Boétie 54, Paris, 75008, FR

(740) C|K|T ČERVENKA TURKOVÁ & PARTNERS Advokátní, patentová a  
známková kancelář, Mgr. Radka Červenková advokátka, Anny Letenské  
34/7, Praha 2, Vinohrady, 12000

(210) **O-558862**  
(220) 02.10.2019  
(320) 02.10.2019  
(511) 35, 36, 41, 42  
(540)



(510) (35) propagační činnost, reklama, pomoc při řízení obchodní činnosti,  
obchodní administrativa, kancelářské práce;; (36) pojištění, služby finanční,  
služby peněžní, služby nemovitostní;; (41) výchova, vzdělávání, zábava,  
sportovní a kulturní aktivity;; (42) vědecké a technologické služby a  
související výzkum a projektování, analytické a výzkumné služby v  
průmyslu, navrhování a vývoj počítačového hardwaru a softwaru.

(591) Barevná  
(730) **HS Advisory, a.s.**, Opletalova 1535/4, Praha 1, Nové Město, 11000, CZ  
(740) Feichtinger Židek Fyrbach advokáti s.r.o., Mgr. David Fyrbach LL.M.,  
advokát, třída Kpt. Jaroše 1932/13, Brno, Černá Pole, 60200

(210) **O-558863**  
(220) 02.10.2019  
(320) 02.10.2019  
(511) 35, 36, 41, 42  
(540)

4fin

(510) (35) propagační činnost, reklama, pomoc při řízení obchodní činnosti,  
obchodní administrativa, kancelářské práce;; (36) pojištění, služby finanční,  
služby peněžní, služby nemovitostní;; (41) výchova, vzdělávání, zábava,  
sportovní a kulturní aktivity;; (42) vědecké a technologické služby a  
související výzkum a projektování, analytické a výzkumné služby v  
průmyslu, navrhování a vývoj počítačového hardwaru a softwaru.

(591) Barevná  
(730) **HS Advisory, a.s.**, Opletalova 1535/4, Praha 1, Nové Město, 11000, CZ  
(740) Feichtinger Židek Fyrbach advokáti s.r.o., Mgr. David Fyrbach LL.M.,  
advokát, třída Kpt. Jaroše 1932/13, Brno, Černá Pole, 60200

(210) **O-558864**  
(220) 02.10.2019  
(320) 02.10.2019  
(511) 35, 36, 41, 42  
(540)

4fin

(510) (35) propagační činnost, reklama, pomoc při řízení obchodní činnosti,  
obchodní administrativa, kancelářské práce;; (36) pojištění, služby finanční,  
služby peněžní, služby nemovitostní;; (41) výchova, vzdělávání, zábava,  
sportovní a kulturní aktivity;; (42) vědecké a technologické služby a  
související výzkum a projektování, analytické a výzkumné služby v  
průmyslu, navrhování a vývoj počítačového hardwaru a softwaru.

(730) **HS Advisory, a.s.**, Opletalova 1535/4, Praha 1, Nové Město, 11000, CZ  
(740) Feichtinger Židek Fyrbach advokáti s.r.o., Mgr. David Fyrbach LL.M.,  
advokát, třída Kpt. Jaroše 1932/13, Brno, Černá Pole, 60200

(210) **O-558865**  
(220) 02.10.2019  
(320) 02.10.2019  
(511) 35, 36, 41, 42  
(540)



(510) (35) propagační činnost, reklama, pomoc při řízení obchodní činnosti,  
obchodní administrativa, kancelářské práce;; (36) pojištění, služby finanční,  
služby peněžní, služby nemovitostní;; (41) výchova, vzdělávání, zábava,  
sportovní a kulturní aktivity;; (42) vědecké a technologické služby a  
související výzkum a projektování, analytické a výzkumné služby v  
průmyslu, navrhování a vývoj počítačového hardwaru a softwaru.

(591) Barevná  
(730) **HS Advisory, a.s.**, Opletalova 1535/4, Praha 1, Nové Město, 11000, CZ  
(740) Feichtinger Židek Fyrbach advokáti s.r.o., Mgr. David Fyrbach LL.M.,  
advokát, třída Kpt. Jaroše 1932/13, Brno, Černá Pole, 60200

(210) **O-558866**  
(220) 02.10.2019  
(320) 02.10.2019  
(511) 35, 36, 41, 42  
(540)

**4fin** Better together

(510) (35) propagační činnost, reklama, pomoc při řízení obchodní činnosti, obchodní administrativa, kancelářské práce; (36) pojištění, služby finanční, služby peněžní, služby nemovitostní; (41) výchova, vzdělávání, zábava, sportovní a kulturní aktivity; (42) vědecké a technologické služby a související výzkum a projektování, analytické a výzkumné služby v průmyslu, navrhování a vývoj počítačového hardwaru a softwaru.  
(591) Barevná  
(730) **HS Advisory, a.s.**, Opletalova 1535/4, Praha 1, Nové Město, 11000, CZ  
(740) Feichtinger Židek Fyrbach advokáti s.r.o., Mgr. David Fyrbach LL.M., advokát, třída Kpt. Jaroše 1932/13, Brno, Černá Pole, 60200

(210) **O-558867**  
(220) 02.10.2019  
(320) 02.10.2019  
(511) 35, 36, 41, 42  
(540)

**4fin** Better together

(510) (35) propagační činnost, reklama, pomoc při řízení obchodní činnosti, obchodní administrativa, kancelářské práce; (36) pojištění, služby finanční, služby peněžní, služby nemovitostní; (41) výchova, vzdělávání, zábava, sportovní a kulturní aktivity; (42) vědecké a technologické služby a související výzkum a projektování, analytické a výzkumné služby v průmyslu, navrhování a vývoj počítačového hardwaru a softwaru.  
(730) **HS Advisory, a.s.**, Opletalova 1535/4, Praha 1, Nové Město, 11000, CZ  
(740) Feichtinger Židek Fyrbach advokáti s.r.o., Mgr. David Fyrbach LL.M., advokát, třída Kpt. Jaroše 1932/13, Brno, Černá Pole, 60200

(210) **O-558868**  
(220) 02.10.2019  
(320) 02.10.2019  
(511) 35, 36, 41, 42  
(540)

**4 fin Better together**

(510) (35) propagační činnost, reklama, pomoc při řízení obchodní činnosti, obchodní administrativa, kancelářské práce; (36) pojištění, služby finanční, služby peněžní, služby nemovitostní; (41) výchova, vzdělávání, zábava, sportovní a kulturní aktivity; (42) vědecké a technologické služby a související výzkum a projektování, analytické a výzkumné služby v průmyslu, navrhování a vývoj počítačového hardwaru a softwaru.  
(730) **HS Advisory, a.s.**, Opletalova 1535/4, Praha 1, Nové Město, 11000, CZ

(740) Feichtinger Židek Fyrbach advokáti s.r.o., Mgr. David Fyrbach LL.M., advokát, třída Kpt. Jaroše 1932/13, Brno, Černá Pole, 60200

(210) **O-559012**  
(220) 09.10.2019  
(320) 09.10.2019  
(511) 35, 36, 37, 39, 42  
(540)

**NOVÝ**  
**OPATOV**

MÍSTO, KDE SE RÁDI POTKÁTE

(510) (35) konzultační a poradenská činnost v oblasti obchodu, zprostředkování obchodních záležitostí, propagace, inzerce a poskytování obchodních informací prostřednictvím všech druhů médií, marketing, činnost podnikatelských, organizačních a ekonomických poradců, výstavní akce pro komerční účely; (36) činnost finančních poradců, činnost realitní kanceláře, realitní služby - koupě, prodej a pronájem bytových a nebytových prostor, nákup a prodej garáží, skladovacích prostor a ploch, parkovacích a odstavných ploch, správa nemovitostí, zprostředkovatelská činnost v oblasti obchodu s nemovitostmi; (37) poradenská a obstaravatelská činnost v investiční výstavbě, provádění bytových, občanských, dopravních a průmyslových staveb a investičních celků, jejich změny a odstraňování, odborná pomoc a autorský dozor ve stavebnictví, zprostředkovatelská, poradenská a obstaravatelská činnost v uvedených oblastech; (39) pronájem garáží, skladovacích prostor a ploch, parkovacích a odstavných ploch; (42) inženýrská a projektová činnost v investiční výstavbě a stavebnictví, zprostředkovatelská, konzultační a poradenská činnost v uvedených oblastech.  
(730) **FINEP HOLDING, SE**, Havlíčkova 1030/1, Praha 1, Nové Město, 11000, CZ  
(740) Ing. Hana Landová, Františka Novotného 151, Žilina, 27301

(210) **O-559013**  
(220) 09.10.2019  
(320) 09.10.2019  
(511) 35, 36, 37, 39, 42  
(540)

**NOVÝ**  
**OPATOV**

MÍSTO, PLNÉ ŽIVOTA

(510) (35) konzultační a poradenská činnost v oblasti obchodu, zprostředkování obchodních záležitostí, propagace, inzerce a poskytování obchodních informací prostřednictvím všech druhů médií, marketing, činnost podnikatelských, organizačních a ekonomických poradců, výstavní akce pro komerční účely; (36) činnost finančních poradců, činnost realitní kanceláře, realitní služby - koupě, prodej a pronájem bytových a nebytových prostor, nákup a prodej garáží, skladovacích prostor a ploch, parkovacích a odstavných ploch, správa nemovitostí, zprostředkovatelská činnost v oblasti obchodu s nemovitostmi; (37) poradenská a obstaravatelská činnost v investiční výstavbě, provádění bytových, občanských, dopravních a průmyslových staveb a investičních celků, jejich změny a odstraňování, odborná pomoc a autorský dozor ve stavebnictví,

zprostředkovatelská, poradenská a obstaravatelská činnost v uvedených oblastech; (39) pronájem garáží, skladovacích prostor a ploch, parkovacích a odstavných ploch; (42) inženýrská a projektová činnost v investiční výstavbě a stavebnictví, zprostředkovatelská, konzultační a poradenská činnost v uvedených oblastech.

(730) **FINEP HOLDING, SE**, Havlíčkova 1030/1, Praha 1, Nové Město, 11000, CZ

(740) Ing. Hana Landová, Františka Novotného 151, Žilina, 27301

(210) **O-559014**

(220) 09.10.2019

(320) 09.10.2019

(511) 35, 36, 37, 39, 42

(540)

**NOVÝ  
OPATOV**

MÍSTO, KTERÉ SPOJUJE

(510) (35) konzultační a poradenská činnost v oblasti obchodu, zprostředkování obchodních záležitostí, propagace, inzerce a poskytování obchodních informací prostřednictvím všech druhů médií, marketing, činnost podnikatelských, organizačních a ekonomických poradců, výstavní akce pro komerční účely; (36) činnost finančních poradců, činnost realitní kanceláře, realitní služby - koupě, prodej a pronájem bytových a nebytových prostor, nákup a prodej garáží, skladovacích prostor a ploch, parkovacích a odstavných ploch, správa nemovitostí, zprostředkovatelská činnost v oblasti obchodu s nemovitostmi; (37) poradenská a obstaravatelská činnost v investiční výstavbě, provádění bytových, občanských, dopravních a průmyslových staveb a investičních celků, jejich změny a odstraňování, odborná pomoc a autorský dozor ve stavebnictví, zprostředkovatelská, poradenská a obstaravatelská činnost v uvedených oblastech; (39) pronájem garáží, skladovacích prostor a ploch, parkovacích a odstavných ploch; (42) inženýrská a projektová činnost v investiční výstavbě a stavebnictví, zprostředkovatelská, konzultační a poradenská činnost v uvedených oblastech.

(730) **FINEP HOLDING, SE**, Havlíčkova 1030/1, Praha 1, Nové Město, 11000, CZ

(740) Ing. Hana Landová, Františka Novotného 151, Žilina, 27301

(210) **O-559015**

(220) 09.10.2019

(320) 09.10.2019

(511) 35, 36, 37, 39, 42

(540)

**NOVÝ  
OPATOV**

MÍSTO, KDE JSTE DOMA

(510) (35) konzultační a poradenská činnost v oblasti obchodu, zprostředkování obchodních záležitostí, propagace, inzerce a poskytování obchodních informací prostřednictvím všech druhů médií, marketing, činnost podnikatelských, organizačních a ekonomických poradců, výstavní akce pro komerční účely; (36) činnost finančních poradců, činnost realitní kanceláře, realitní služby - koupě, prodej a pronájem bytových a

nebytových prostor, nákup a prodej garáží, skladovacích prostor a ploch, parkovacích a odstavných ploch, správa nemovitostí, zprostředkovatelská činnost v oblasti obchodu s nemovitostmi; (37) poradenská a obstaravatelská činnost v investiční výstavbě, provádění bytových, občanských, dopravních a průmyslových staveb a investičních celků, jejich změny a odstraňování, odborná pomoc a autorský dozor ve stavebnictví, zprostředkovatelská, poradenská a obstaravatelská činnost v uvedených oblastech; (39) pronájem garáží, skladovacích prostor a ploch, parkovacích a odstavných ploch; (42) inženýrská a projektová činnost v investiční výstavbě a stavebnictví, zprostředkovatelská, konzultační a poradenská činnost v uvedených oblastech.

(730) **FINEP HOLDING, SE**, Havlíčkova 1030/1, Praha 1, Nové Město, 11000, CZ

(740) Ing. Hana Landová, Františka Novotného 151, Žilina, 27301

(210) **O-559016**

(220) 09.10.2019

(320) 09.10.2019

(511) 35, 36, 37, 39, 42

(540)



(510) (35) konzultační a poradenská činnost v oblasti obchodu, zprostředkování obchodních záležitostí, propagace, inzerce a poskytování obchodních informací prostřednictvím všech druhů médií, marketing, činnost podnikatelských, organizačních a ekonomických poradců, výstavní akce pro komerční účely; (36) činnost finančních poradců, činnost realitní kanceláře, realitní služby - koupě, prodej a pronájem bytových a nebytových prostor, nákup a prodej garáží, skladovacích prostor a ploch, parkovacích a odstavných ploch, správa nemovitostí, zprostředkovatelská činnost v oblasti obchodu s nemovitostmi; (37) poradenská a obstaravatelská činnost v investiční výstavbě, provádění bytových, občanských, dopravních a průmyslových staveb a investičních celků, jejich změny a odstraňování, odborná pomoc a autorský dozor ve stavebnictví, zprostředkovatelská, poradenská a obstaravatelská činnost v uvedených oblastech; (39) pronájem garáží, skladovacích prostor a ploch, parkovacích a odstavných ploch; (42) inženýrská a projektová činnost v investiční výstavbě a stavebnictví, zprostředkovatelská, konzultační a poradenská činnost v uvedených oblastech.

(730) **FINEP HOLDING, SE**, Havlíčkova 1030/1, Praha 1, Nové Město, 11000, CZ

(740) Ing. Hana Landová, Františka Novotného 151, Žilina, 27301

(210) **O-559017**  
(220) 09.10.2019  
(320) 09.10.2019  
(511) 35, 36, 37, 39, 42  
(540)

**NOVÝ**  
**OPATOV**  
MÍSTO PRO DOMOV I PRÁCI

(510) (35) konzultační a poradenská činnost v oblasti obchodu, zprostředkování obchodních záležitostí, propagace, inzerce a poskytování obchodních informací prostřednictvím všech druhů médií, marketing, činnost podnikatelských, organizačních a ekonomických poradců, výstavní akce pro komerční účely; (36) činnost finančních poradců, činnost realitní kanceláře, realitní služby - koupě, prodej a pronájem bytových a nebytových prostor, nákup a prodej garáží, skladovacích prostor a ploch, parkovacích a odstavných ploch, správa nemovitostí, zprostředkovatelská činnost v oblasti obchodu s nemovitostmi; (37) poradenská a obstaravatelská činnost v investiční výstavbě, provádění bytových, občanských, dopravních a průmyslových staveb a investičních celků, jejich změny a odstraňování, odborná pomoc a autorský dozor ve stavebnictví, zprostředkovatelská, poradenská a obstaravatelská činnost v uvedených oblastech; (39) pronájem garáží, skladovacích prostor a ploch, parkovacích a odstavných ploch; (42) inženýrská a projektová činnost v investiční výstavbě a stavebnictví, zprostředkovatelská, konzultační a poradenská činnost v uvedených oblastech.

(730) **FINEP HOLDING, SE**, Havlíčkova 1030/1, Praha 1, Nové Město, 11000, CZ

(740) Ing. Hana Landová, Františka Novotného 151, Žilina, 27301

(210) **O-559018**  
(220) 09.10.2019  
(320) 09.10.2019  
(511) 35, 36, 37, 39, 42  
(540)

**NOVÝ**  
**OPATOV**  
MÍSTO PRO ŽIVOT V POHYBU

(510) (35) konzultační a poradenská činnost v oblasti obchodu, zprostředkování obchodních záležitostí, propagace, inzerce a poskytování obchodních informací prostřednictvím všech druhů médií, marketing, činnost podnikatelských, organizačních a ekonomických poradců, výstavní akce pro komerční účely; (36) činnost finančních poradců, činnost realitní kanceláře, realitní služby - koupě, prodej a pronájem bytových a nebytových prostor, nákup a prodej garáží, skladovacích prostor a ploch, parkovacích a odstavných ploch, správa nemovitostí, zprostředkovatelská činnost v oblasti obchodu s nemovitostmi; (37) poradenská a obstaravatelská činnost v investiční výstavbě, provádění bytových, občanských, dopravních a průmyslových staveb a investičních celků, jejich změny a odstraňování, odborná pomoc a autorský dozor ve stavebnictví, zprostředkovatelská, poradenská a obstaravatelská činnost v uvedených oblastech; (39) pronájem garáží, skladovacích prostor a ploch, parkovacích a odstavných ploch; (42) inženýrská a projektová činnost v investiční

výstavbě a stavebnictví, zprostředkovatelská, konzultační a poradenská činnost v uvedených oblastech.

(730) **FINEP HOLDING, SE**, Havlíčkova 1030/1, Praha 1, Nové Město, 11000, CZ

(740) Ing. Hana Landová, Františka Novotného 151, Žilina, 27301

(210) **O-559019**  
(220) 09.10.2019  
(320) 09.10.2019  
(511) 35, 36, 37, 39, 42  
(540)

**NOVÝ**  
**OPATOV**  
MÍSTO S HISTORIÍ

(510) (35) konzultační a poradenská činnost v oblasti obchodu, zprostředkování obchodních záležitostí, propagace, inzerce a poskytování obchodních informací prostřednictvím všech druhů médií, marketing, činnost podnikatelských, organizačních a ekonomických poradců, výstavní akce pro komerční účely; (36) činnost finančních poradců, činnost realitní kanceláře, realitní služby - koupě, prodej a pronájem bytových a nebytových prostor, nákup a prodej garáží, skladovacích prostor a ploch, parkovacích a odstavných ploch, správa nemovitostí, zprostředkovatelská činnost v oblasti obchodu s nemovitostmi; (37) poradenská a obstaravatelská činnost v investiční výstavbě, provádění bytových, občanských, dopravních a průmyslových staveb a investičních celků, jejich změny a odstraňování, odborná pomoc a autorský dozor ve stavebnictví, zprostředkovatelská, poradenská a obstaravatelská činnost v uvedených oblastech; (39) pronájem garáží, skladovacích prostor a ploch, parkovacích a odstavných ploch; (42) inženýrská a projektová činnost v investiční výstavbě a stavebnictví, zprostředkovatelská, konzultační a poradenská činnost v uvedených oblastech.

(730) **FINEP HOLDING, SE**, Havlíčkova 1030/1, Praha 1, Nové Město, 11000, CZ

(740) Ing. Hana Landová, Františka Novotného 151, Žilina, 27301

(210) **O-559020**  
(220) 09.10.2019  
(320) 09.10.2019  
(511) 35, 36, 37, 39, 42  
(540)

**NOVÝ**  
**OPATOV**  
MÍSTO, KTERÉ KVETE

(510) (35) konzultační a poradenská činnost v oblasti obchodu, zprostředkování obchodních záležitostí, propagace, inzerce a poskytování obchodních informací prostřednictvím všech druhů médií, marketing, činnost podnikatelských, organizačních a ekonomických poradců, výstavní akce pro komerční účely; (36) činnost finančních poradců, činnost realitní kanceláře, realitní služby - koupě, prodej a pronájem bytových a nebytových prostor, nákup a prodej garáží, skladovacích prostor a ploch, parkovacích a odstavných ploch, správa nemovitostí, zprostředkovatelská



činnost v oblasti obchodu s nemovitostmi; (37) poradenská a obstaravatelská činnost v investiční výstavbě, provádění bytových, občanských, dopravních a průmyslových staveb a investičních celků, jejich změny a odstraňování, odborná pomoc a autorský dozor ve stavebnictví, zprostředkovatelská, poradenská a obstaravatelská činnost v uvedených oblastech; (39) pronájem garáží, skladovacích prostor a ploch, parkovacích a odstavných ploch; (42) inženýrská a projektová činnost v investiční

výstavbě a stavebnictví, zprostředkovatelská, konzultační a poradenská činnost v uvedených oblastech.

(730) **FINEP HOLDING, SE**, Havlíčkova 1030/1, Praha 1, Nové Město, 11000, CZ

(740) Ing. Hana Landová, Františka Novotného 151, Žilina, 27301

---

### Zamítnuté a částečně odmítnuté/zamítnuté přihlášky ochranných známek po zveřejnění

Zjistí-li Úřad v průběhu řízení o námitkách, že přihlašovaná ochranná známka nespĺňuje podmínky pro zápis, přihlášku zamítne. Zjistí-li, že přihlašovaná ochranná známka nespĺňuje podmínky pro zápis jen pro některé výrobky nebo služby, přihlášku odmítne/zamítne v rozsahu výrobků nebo služeb, pro které přihláška nespĺňuje podmínky zápisu. S ohledem na tuto skutečnost, obsahuje tato kapitola údaje o rozhodnutích o zamítnutí přihlášky ochranné známky v celém nebo částečném rozsahu na základě ustanovení § 26 zákona č. 441/2003 Sb.

Údaje o výsledku rozhodnutí (zamítnutí přihlášky, částečné odmítnutí/zamítnutí přihlášky) jsou uvedeny jako datum právní moci rozhodnutí/výsledek rozhodnutí.

(210) **O-536807**  
(540)



11.10.2019/NABYTÍ P.M. - ZAMÍTNUTÍ PŘIHLÁŠKY PO  
ZVEŘEJNĚNÍ

---

### Přehled zápisů ochranných známek bez změny ve vztahu ke zveřejněným přihláškám

Kapitola obsahuje údaje o ochranných známkách zapsaných na základě ustanovení § 28 odst. 1 zákona č. 441/2003 Sb., u kterých nedošlo ke změně údajů oproti zveřejněné přihlášce ochranné známky.

Číselný přehled (111)											
375846	375847	375848	375850	375851	375852	375853	375854	375855	375856	375857	375858
375859	375860	375861	375862	375863	375864	375865	375866	375867	375868	375869	375870
375871	375872	375873	375874	375875	375876	375877	375878	375879	375880	375881	375882
375883	375884	375885	375886	375887	375888	375889	375890	375891	375892	375893	375894
375895	375896	375897	375898	375899	375900	375901	375902	375903	375904	375905	375906
375907	375908	375909	375910	375911	375912	375913	375914	375915	375916	375917	375918
375919	375920	375921	375922	375923	375924	375925	375926	375927	375928	375929	375930
375931	375932	375933	375934	375935	375936	375937	375938	375939	375940	375941	375942
375943	375944	375945	375946	375947	375948	375949	375950	375951	375952	375953	375954
375955	375956	375957	375958	375959	375960	375961	375962	375963	375964	375965	375966
375967	375968	375969	375970	375971	375972	375973	375974	375975	375976	375977	375978
375979	375980	375981	375982	375983	375984	375985	375986	375987	375988	375989	375990
375991	375992	375993	375994	375995	375996	375997	375998	375999			

## Zápisy ochranných známek bez změny ve vztahu ke zveřejněným přihláškám

(111) **375846**  
(220) 08.11.2016  
(320) 08.11.2016  
(442) 30.11.2016  
(151) 16.10.2019  
(730) **TOPNATUR s.r.o.**, K Teplínám 679, Slušovice, 76315, CZ  
(740) artpatent, advokátní kancelář s.r.o., Mgr. Tomáš Bejček, advokát, Dukelských hrdinů 976/12, Praha 7, Holešovice, 17000  
(210) O-535127  
(510) (5) potravinové doplňky obsahující vlákninu a bakteriální přípravky s výjimkou přípravků na bázi kolagenu.  
(511) 5  
(540)

### Colonfit

(111) **375847**  
(220) 03.04.2017  
(320) 03.04.2017  
(442) 08.11.2017  
(151) 16.10.2019  
(730) **Altera Corporation**, Innovation Drive 101, San Jose, 95134 California, CA, US  
(740) Čermák a spol., JUDr. Karel Čermák jr. Ph.D., LL.M., advokát, Elišky Peškové 735/15, Praha 5, 15000  
(210) O-538595  
(510) (9) polovodiče, integrované obvody, programovatelné logické integrované obvody, mikroprocesory, počítačový software užívaný pro návrh a operaci polovodičů, mikroprocesorů, integrovaných obvodů a programovatelných logických integrovaných obvodů.  
(511) 9  
(540)

### HYPERFLEX

(111) **375848**  
(220) 19.10.2017  
(320) 19.10.2017  
(442) 29.11.2017  
(151) 16.10.2019  
(730) **Mutant Fast Food & Catering**, Vladislava Vančury 292/31, Hlučín, 74801, CZ  
(740) Jansa, Mokřý, Otevřel & partneři s.r.o., Mgr. et Mgr. Petr Mališ, advokát, Sokola Tůmy 743/16, Ostrava, Mariánské Hory, 70900  
(210) O-543127  
(591) Barevná  
(510) (43) poskytování jídla a nápojů s výjimkou energetických nápojů, sportovních nápojů a nápojů obohacených o vitamíny, bílkoviny, minerály a aminokyseliny, dočasné ubytování (služby).  
(511) 43  
(540)



(111) **375850**  
(220) 05.04.2018  
(320) 05.04.2018  
(442) 10.07.2019  
(151) 16.10.2019  
(730) **Slavkovský pivovar s.r.o.**, U Mlýna 1422, Slavkov u Brna, 68401, CZ  
(740) Halaxová & Halaxová TETRAPAT, Mgr. Eva Halaxová, Jinonická 804/80, Praha 5, Košíře, 15800  
(210) O-547043  
(510) (32) piva všeho druhu včetně nealkoholických piv a nápojů s příměsí piva, minerální a syčené vody a jiné nealkoholické nápoje, ovocné nápoje a

ovocné šťávy, sirupy a jiné přípravky pro přípravu nápojů; (35) reklama, propagace a inzerce prostřednictvím všech druhů médií, marketing, zprostředkovatelská činnost v oblasti obchodu s reklamními materiály všeho druhu, a to s výrobky ze skla, porcelánu a majoliky, s textilními výrobky jako jsou trička, mikiny, zástěry, čepice, ubrusy, s papírenským zbožím, tácky, papírovými kelímkami a kelímkami z umělých hmot, etiketami, kalendáři, tiskovinami, publikacemi, časopisy a knihami, s pivem a nealkoholickými nápoji; (43) služby zajišťující stravování a nápoje, provozování hostinských a restauračních činností a zařízení, restaurace, bary, kavárny, vinárny, služby zajišťující dočasné ubytování v hotelu, penziónu a podobném zařízení v rámci této třídy..

(511) 32, 35, 43

(540)

### Slavkovské pivo

(111) **375851**  
(220) 16.05.2018  
(320) 16.05.2018  
(442) 10.07.2019  
(151) 16.10.2019  
(730) **BIOSYSTEM, s.r.o.**, Kováčska 17, 040 01 Košice, SK  
(740) Mgr., Mag.iur. JAN TOSCHER, advokát, Pražská 2230/8, Jihlava, 58601  
(210) O-547982  
(591) Barevná  
(510) (32) izotonické nápoje, minerální vody (nápoje), nealkoholické nápoje, perlivé vody, prášky pro přípravu šumivých nápojů, přípravky pro výrobu sodovky, sodová voda, stolní vody, vody (nápoje); (35) obchodní informace, obchodní správa licencí k výrobkům a službám jiných osob, podpora prodeje jiných osob, poradenství v oblasti řízení a organizace podniku, pořádání výstav pro obchodní či reklamní účely, PPC reklama, prezentace výrobků v komunikačních médiích pro účely maloobchodu, propagace, reklama, sestavování katalogů informací pro obchodní či reklamní účely, subdodavatelské služby (pomoc v obchodní činnosti), zásobovací služby pro jiné osoby (nákup zboží a služeb pro jiné osoby); (39) balení zboží, dodávka vody, doprava (doprava zboží), informace o skladování, plnění lahví, skladování.  
(511) 32, 35, 39  
(540)



(111) **375852**  
(220) 09.07.2018  
(320) 09.07.2018  
(442) 10.07.2019  
(151) 16.10.2019  
(730) **Cimburek Ludvík**, Puškinská 569, Kutná Hora, Hlouchka, 28401, CZ  
(210) O-549160  
(510) (25) oděvy, obuv; (28) sportovní vybavení a doplňky spadající do této třídy; (35) služby v oblasti reklamy a propagace, služby v oblasti poskytování reklamního prostoru; (41) pořádání kulturních, sportovních a společenských akcí, služby v oblasti vzdělávání a školení.  
(511) 25, 28, 35, 41

(540)



(111) **375853**

(220) 24.08.2018

(320) 24.08.2018

(442) 10.07.2019

(151) 16.10.2019

(730) **YOGAME STUDIO s.r.o.**, Národní 340/21, Praha 1, Staré Město, 11000, CZ

(740) Mgr. Zuzana Šimonovská LL.M., Jaselská 311/25, Praha 6, Dejvice, 16000

(210) O-550093

(510) (3) éterické esence a oleje, esence pro péči o pleť, kosmetika, vlasová kosmetika, pleťová kosmetika, přírodní kosmetika, organická kosmetika, kosmetické masky, kosmetické krémy, neléčivé kosmetické přípravky, kosmetické výživné krémy, kosmetické balzámové krémy, kosmetické pleťové oleje, hydratační kosmetické přípravky, kosmetická mléka, kosmetická séra, tělové oleje, masážní oleje, neléčivé masážní krémy, vonné směsi, vonné oleje, vonné přípravky, vonné tyčinky, vonné a aromatické výtažky, pokojové vonné přípravky, obličejové peelings, bylinné výtažky pro kosmetické účely, éterické oleje ke kosmetickým účelům, aromatické a esenciální oleje, tělový olej, neléčivé oleje, éterické oleje, aromatické oleje, neléčivé koupelové oleje, masážní oleje a mléka, éterické oleje do osvěžovačů vzduchu, éterické oleje pro péči o pleť, vonné oleje vydávající aroma při zahřívání; (18) batohy, batůžky, batohy (ruksaky), tašky, plátěné tašky, tašky sportovní; (24) textilní ručníky na cvičení, plátěné podložky, textilní ručníky, textilní stuhu, bavlněné textilie, textilní pokrývky; (25) sportovní oblečení, oblečení pro volný čas, sportovní oděvy, plavky, plavky dámské, plavky pánské, plavky dětské, uniky přes dámské plavky, legíny, trika, trika na jógu, trika s dlouhým rukávem, dámská přiléhavá trika, rukavice, ponožky, sportovní ponožky, protiskluzové ponožky, sportovní podprsenky, sportovní legíny, sportovní kalhoty, sportovní tílka, oděvy pro sport, sportovní mikiny, sportovní pokrývky hlavy (jiné než helmy); (27) protiskluzové podložky, podložky na jógu; (28) pásy na cvičení jógy, míče ke cvičení jógy, bloky (pomůcky ke cvičení jógy), interiérové nářadí na cvičení, závaží na kotníky a zápěstí na cvičení, antistresové míčky; (41) hodiny cvičení, instruktaž ke cvičení, praktické cvičení (předvádění), vedení kurzů kondičního cvičení, dohled nad tělesným cvičením, vedení hodin v oblasti cvičení, poskytování výuky týkající se cvičení, výuka jógy, provádění kurzů jógy, vzdělávací služby týkající se jógy, vzdělávací služby v oblasti ajurvédského magnetismu, výuka meditačních praktik, školení týkající se meditace, vzdělávací služby týkající se meditace, vedení hodin v oboru výživy, vzdělávací služby v oblasti výživy, poskytování školení v oblasti zdravotní péče výživy, publikování a vydávání knih, vedení vzdělávacích kurzů, instruktážní kurzy vztahující se k hubnutí, instruktážní kurzy vztahující se k fyzické kondici, poskytování vzdělávacích kurzů vztahujících se k výživě, provádění kurzů zaměřených na filosofická témata; (44) terapeutické cvičení pilates, terapie metodami ajurvědy, meditace (služby), kosmetické konzultační služby, konzultační služby v oblasti kosmetické péče, konzultační služby v oblasti hubnutí, zdravotní péče v oblasti homeopatie, zdravotní péče v oblasti akupunktury, zdravotní péče v oblasti relaxační terapie, masáže.

(511) 3, 18, 24, 25, 27, 28, 41, 44

(540)

**YOGAME**

(111) **375854**

(220) 31.10.2018

(320) 31.10.2018

(442) 10.07.2019

(151) 16.10.2019

(730) **Karbanová Lenka**, Feřtečkova 538/25, Praha 8, Bohnice, 18100, CZ

(740) Macek and Partners, Mgr. Jiří Macek, Sázavská 751/16, Praha 2, Vinohrady, 12000

(210) O-551532

(591) Barevná

(510) (41) cvičební kurzy, cvičení všeho druhu, edukativní činnost, tábory pro děti (zábava), přednášky, poradenství pro výchovu a tělovýchovu, nakladatelství a vydavatelství, nahrávání nosičů zvukových nebo obrazově zvukových, agenturní činnost v oblasti kultury, půjčování nahraných zvukových a zvukově obrazových záznamů, televizní tvorba, tvorba pořadů v televizi, rádiu a na internetu, vydávání knih a článků, publikační činnost všeho druhu.

(511) 41

(540)



(111) **375855**

(220) 20.11.2018

(320) 20.11.2018

(442) 06.02.2019

(151) 16.10.2019

(730) **Medialight s.r.o.**, Platněřská 90/13, Praha 1, Staré Město, 11000, CZ

(740) eLegal advokátní kancelář s.r.o., Mgr. Petra Dolejšová, Na příkopě 583/15, Praha 1, Staré Město, 11000

(210) O-551969

(510) (9) informační technologie a audiovizuální, multimediální a fotografické přístroje, přístroje na uchování dat, audiovizuální zařízení, multimediální záznamy, nahraný obsah (počítačové programy, data a informace), obsah médií, digitální fotografie ke stažení, diapositivy (fotografie); (16) tiskoviny, barevné tisky, noviny, časopisy, věstníky (tiskárenský výrobek), tisky, tiskopisy, obrazy, obrázky, fotografie, paspartované a nepaspartované, podepsané fotografie; (35) reklamní, marketingové a propagační služby, reklamní texty (psaní), vydávání reklamních textů, poskytování prostor, času a médií pro reklamu, rozšiřování reklamních marketingových a propagačních materiálů; (40) tiskárenské služby, vyvolávání a zpracování fotografií a kinematografických filmů, služby zapouzdření materiálu v podobě archů pro fotografie; (41) služby v oblasti vzdělávání, zábavy a sportu, zvuková, obrazová a multimediální produkce a fotografie, online služby knihoven, zejména poskytování elektronických knihovnických služeb zaměřených na noviny, časopisy, fotografie a obrázky prostřednictvím online počítačové sítě, služby knihoven poskytované prostřednictvím počítačové databáze, obsahující informace vyňaté z novin, vydavatelská činnost a zpravodajství, elektronická vydavatelská činnost, vydávání tiskovin, publikování a editování tiskovin, multimediální vydávání odborných časopisů, všechny výše uvedené služby pouze ve vztahu vydavatelským a redakčním službám a činnostem; (42) vědecké a technologické služby, testování, ověřování a kontrola kvality, tvorba informačních databází, elektronických periodik; (45) poskytování licencí k právům duševního vlastnictví.

(511) 9, 16, 35, 40, 41, 42, 45

(540)



(111) **375856**

(220) 20.11.2018

(320) 20.11.2018

(442) 06.02.2019

(151) 16.10.2019

(730) **Medialight s.r.o.**, Platněřská 90/13, Praha 1, Staré Město, 11000, CZ

- (740) eLegal advokátní kancelář s.r.o., Mgr. Petra Dolejšová, Na příkopě 583/15, Praha 1, Staré Město, 11000
- (210) O-551970
- (510) (9) informační technologie a audiovizuální, multimediální a fotografické přístroje, přístroje na uchování dat, audiovizuální zařízení, multimediální záznamy, nahraný obsah (počítačové programy, data a informace), obsah médií, digitální fotografie ke stažení, diapozitivy (fotografie); (16) tiskoviny, barevné tisky, noviny, časopisy, věstníky (tiskárenský výrobek), tisky, tiskopisy, obrazy, obrázky, fotografie, paspartované a nepaspartované, podepsané fotografie; (35) reklamní, marketingové a propagační služby, reklamní texty (psaní), vydávání reklamních textů, poskytování prostor, času a médií pro reklamu, rozšiřování reklamních marketingových a propagačních materiálů; (40) tiskárenské služby, tisk, vyvolávání a zpracování fotografií a kinematografických filmů, služby zapouzdření materiálu v podobě archů pro fotografie; (41) služby v oblasti vzdělávání, zábavy a sportu, zvuková, obrazová a multimediální produkce a fotografie, online služby knihoven, zejména poskytování elektronických knihovních služeb zaměřených na noviny, časopisy, fotografie a obrázky prostřednictvím online počítačové sítě, služby knihoven poskytované prostřednictvím počítačové databáze obsahující informace vyňaté z novin, vydavatelská činnost a zpravodajství, elektronická vydavatelská činnost, vydávání tiskovin, publikování a editování tiskovin, multimediální vydávání odborných časopisů, všechny výše uvedené služby pouze ve vztahu vydavatelským a redakčním službám a činnostem; (42) vědecké a technologické služby, testování, ověřování a kontrola kvality, tvorba informačních databází, elektronických periodik; (45) poskytování licencí k právům duševního vlastnictví.
- (511) 9, 16, 35, 40, 41, 42, 45
- (540)

ski | guru

- (111) **375857**
- (220) 20.11.2018
- (320) 20.11.2018
- (442) 06.02.2019
- (151) 16.10.2019
- (730) **Medialight s.r.o.**, Platněřská 90/13, Praha 1, Staré Město, 11000, CZ
- (740) eLegal advokátní kancelář s.r.o., Mgr. Petra Dolejšová, Na příkopě 583/15, Praha 1, Staré Město, 11000
- (210) O-551971
- (510) (9) informační technologie a audiovizuální, multimediální a fotografické přístroje, přístroje na uchování dat, audiovizuální zařízení, multimediální záznamy, nahraný obsah (počítačové programy, data a informace), obsah médií, digitální fotografie ke stažení, diapozitivy (fotografie); (16) tiskoviny, barevné tisky, noviny, časopisy, věstníky (tiskárenský výrobek), tisky, tiskopisy, obrazy, obrázky, fotografie, paspartované a nepaspartované, podepsané fotografie; (35) reklamní, marketingové a propagační služby, reklamní texty (psaní), vydávání reklamních textů, poskytování prostor, času a médií pro reklamu, rozšiřování reklamních marketingových a propagačních materiálů; (40) tiskárenské služby, tisk, vyvolávání a zpracování fotografií a kinematografických filmů, služby zapouzdření materiálu v podobě archů pro fotografie; (41) služby v oblasti vzdělávání, zábavy a sportu, zvuková, obrazová a multimediální produkce a fotografie, online služby knihoven, zejména poskytování elektronických knihovních služeb zaměřených na noviny, časopisy, fotografie a obrázky prostřednictvím online počítačové sítě, služby knihoven poskytované prostřednictvím počítačové databáze obsahující informace vyňaté z novin, vydavatelská činnost a zpravodajství, elektronická vydavatelská činnost, vydávání tiskovin, publikování a editování tiskovin, multimediální vydávání odborných časopisů, všechny výše uvedené služby pouze ve vztahu vydavatelským a redakčním službám a činnostem; (42) vědecké a technologické služby, testování, ověřování a kontrola kvality, tvorba informačních databází, elektronických periodik; (45) poskytování licencí k právům duševního vlastnictví.
- (511) 9, 16, 35, 40, 41, 42, 45

(540)

outdoor | guru

- (111) **375858**
- (220) 23.11.2018
- (320) 23.11.2018
- (442) 10.07.2019
- (151) 16.10.2019
- (730) **VICTORY PRODUCTS s.r.o.**, Na Zátorce 672/24, Praha 6, Bubeneč, 16000, CZ
- (740) Advokátní kancelář Hartmann, Jelínek, Fráňa a partneři, s.r.o., Sokolovská 5/49, Praha 8, Karlín, 18600
- (210) O-552084
- (510) (5) doplňky výživové, funkční potraviny (potravinové doplňky), nápojové směsi jako náhrada jídla (potravinové doplňky), energetické pasty nahrazující jídlo (doplňky stravy), tekuté, pevné nebo práškové doplňky stravy a výživy, tekuté, pevné nebo práškové směsi jako náhrada jídla (potravinové doplňky), nutriční pasty (doplňky stravy); (25) sportovní oděvy a obuv, čepice, kšiltovky; (27) žíněnky; (28) tělocvičné a sportovní nářadí, sportovní potřeby, zejména posilovací stroje, posilovače svalů, činky, potřeby pro gymnastiku a sport zařazené v této třídě, zejména posilovací stroje, kettlebell (fitness závaží), trx (popruhy na cvičení), bosu (balanční podložky), švihadla, crossfit gumy, kruhy, AB wheel (posilovací kolečka), hand grips (posilovače), knee mat (podložky), gymnastické balony, xmount – závěsný prvek pro uchycení posilovací pomůcky (součást sportovního nářadí), loop bands (cvičební gumy), masážní válce a míčky, rukavice pro sporty; (30) proteinové tyčinky; (41) výchova, vzdělávání a zábava spojená se sportem, sportovní aktivity, semináře pro trenéry, tvorba instruktážních videí o cvičení.
- (511) 5, 25, 27, 28, 30, 41
- (540)

VIPRO

- (111) **375859**
- (220) 11.12.2018
- (320) 11.12.2018
- (442) 10.07.2019
- (151) 16.10.2019
- (730) **FINEP HOLDING, SE**, Havlíčkova 1030/1, Praha 1, Nové Město, 11000, CZ
- (210) O-552435
- (591) Barevná
- (510) (35) propagace, inzerce a poskytování obchodních informací prostřednictvím všech druhů médií, marketing, činnost podnikatelských, organizačních a ekonomických poradců, výstavní akce pro komerční účely; (36) činnost finančních poradců, činnost realitní kanceláře, koupě, prodej a pronájem bytových a nebytových prostor, správa nemovitostí, zprostředkovatelská, konzultační a poradenská činnost v oblasti obchodu s nemovitostmi, nákup a prodej garáží, skladovacích prostor a ploch, parkovacích a odstavných ploch; (37) poradenská a obstaravatelská činnost v investiční výstavbě, údržba nemovitostí, provádění bytových, občanských, dopravních a průmyslových staveb a investičních celků, jejich změny a odstraňování, odborná pomoc a autorský dozor ve stavebnictví, zprostředkovatelská, poradenská a obstaravatelská činnost v uvedených oblastech; (39) pronájem garáží, skladovacích prostor a ploch, parkovacích a odstavných ploch; (42) inženýrská a projektová činnost v investiční

výstavbě a stavebnictví, zprostředkovatelská, konzultační a poradenská činnost v uvedených oblastech. (540)

(511) 35, 36, 37, 39, 42  
(540)



(111) **375860**  
(220) 07.01.2019  
(320) 07.01.2019  
(442) 10.07.2019  
(151) 16.10.2019  
(730) **Šenkeřík Hynek**, Želénky 68, Zabrušany, 41771, CZ  
(740) JUDr. Jan Svoboda LL.M., Kollárova 1064/18, Teplice, 41501  
(210) O-552815  
(591) Barevná  
(510) (39) doprava a přeprava, taxi doprava, zprostředkování dopravy taxislužbou, taxislužba pro vozičkáře, poskytování služeb objednávaní taxi prostřednictvím mobilních aplikací.  
(511) 39  
(540)



(111) **375861**  
(220) 10.01.2019  
(320) 10.01.2019  
(442) 10.07.2019  
(151) 16.10.2019  
(730) **RCP Beta, s.r.o.**, Karolinská 661/4, Praha 8, Karlín, 18600, CZ  
(740) Čermák a spol., JUDr. Karel Čermák jr. Ph.D., LL.M., Elišky Peškové 735/15, Praha 5, 15000  
(210) O-552924  
(591) Barevná  
(510) (19) stavby (nikoli kovové), monumenty, nikoli kovové; (35) kancelářské práce týkající se záležitostí nemovitostí a konstrukcí staveb, obchodní správa týkající se nemovitostí a konstrukcí staveb, organizační příprava projektů staveb, smlouvy o zprostředkování týkající se nákupu a prodeje nemovitostí, příprava smluv o výstavbě nemovitostí pro třetí strany, administrativní služby pro oblast nemovitostí, konzultace o vedení obchodních záležitostí ve vztahu k nemovitostem, vývoj reklamy a marketingových konceptů, reklama a marketing nemovitostí; (36) záležitosti týkající se nemovitostí, zprostředkování, nájemné a smlouvy o pronájmu nemovitostí, zprostředkování týkající se nemovitostí, služby pro podporu staveb, zejména příprava stavebních projektů s ohledem na financování, vývoj konceptů užívání nemovitostí ve vztahu k finančním aspektům, oceňování nemovitostí, pronájem kanceláří, finanční řízení, správa nemovitostí, zejména parkovišť; (37) stavby, zejména realizace projektů staveb, údržba a opravy staveb, správa konstrukcí staveb, konstrukce staveb, konzultace v oblasti stavebnictví; (39) pronájem parkovacích míst a garáží pro vozidla; (42) vývoj konceptů užívání nemovitostí se zřetelem na technické aspekty, stavby, zejména technická příprava stavebních projektů, technická úprava projektů, architektonické konzultace; (43) obstarání jídla a pití, přechodné ubytování.

(511) 19, 35, 36, 37, 39, 42, 43



(111) **375862**  
(220) 10.01.2019  
(320) 10.01.2019  
(442) 10.07.2019  
(151) 16.10.2019  
(730) **RCP Gama, s.r.o.**, Karolinská 661/4, Praha 8, Karlín, 18600, CZ  
(740) Čermák a spol., JUDr. Karel Čermák jr. Ph.D., LL.M., Elišky Peškové 735/15, Praha 5, 15000  
(210) O-552925  
(591) Barevná  
(510) (19) stavby (nikoli kovové), monumenty, nikoli kovové; (35) kancelářské práce týkající se záležitostí nemovitostí a konstrukcí staveb, obchodní správa týkající se nemovitostí a konstrukcí staveb, organizační příprava projektů staveb, smlouvy o zprostředkování týkající se nákupu a prodeje nemovitostí, příprava smluv o výstavbě nemovitostí pro třetí strany, administrativní služby pro oblast nemovitostí, konzultace o vedení obchodních záležitostí ve vztahu k nemovitostem, vývoj reklamy a marketingových konceptů, reklama a marketing nemovitostí; (36) záležitosti týkající se nemovitostí, zprostředkování, nájemné a smlouvy o pronájmu nemovitostí, zprostředkování týkající se nemovitostí, služby pro podporu staveb, zejména příprava stavebních projektů s ohledem na financování, vývoj konceptů užívání nemovitostí ve vztahu k finančním aspektům, oceňování nemovitostí, pronájem kanceláří, finanční řízení, správa nemovitostí, zejména parkovišť; (37) stavby, zejména realizace projektů staveb, údržba a opravy staveb, správa konstrukcí staveb, konstrukce staveb, konzultace v oblasti stavebnictví; (39) pronájem parkovacích míst a garáží pro vozidla; (42) vývoj konceptů užívání nemovitostí se zřetelem na technické aspekty, stavby, zejména technická příprava stavebních projektů, technická úprava projektů, architektonické konzultace; (43) obstarání jídla a pití, přechodné ubytování.

(511) 19, 35, 36, 37, 39, 42, 43  
(540)



(111) **375863**  
(220) 18.01.2019  
(320) 18.01.2019  
(442) 10.07.2019  
(151) 16.10.2019  
(730) **Pivovary Staropramen s.r.o.**, Nádražní 43/84, Praha 5, 15000, CZ  
(740) HAVEL & PARTNERS s.r.o., Mgr. Ivan Rámeš, advokát, Na Florenci 2116/15, Praha 1, Nové Město, 11000  
(210) O-553083  
(591) Barevná  
(510) (16) papírové ubrousky a pivní tácky, letáky, pasparty, plakáty, plakáty velké plošné, papírové etikety, rozetky, účtenky, psací potřeby a razítka, papírové tabule, křídlové tabule, kartónové reklamní tabule, malé psací tabule, papírové obaly na láhve, papírové visačky, novoroční přání, tištěné jídelní lístky, polepy na auta, papírové polepy na výlohy; (21) tácky papírové, tácky, plastové kelímky, papírové kelímky, pohárky skleněné, sklenice, poháry keramické, holby keramické, keramické a porcelánové tácky, porcelánové džbány, papírové láhve, stojany na papírové podtácky, stojany na jídelní lístky; (24) tkaniny, textilní výrobky v rámci této třídy; (25) oděvy, obuv, kloboučnické zboží; (28) sportovní potřeby a vybavení zařazené v této třídě; (32) pivo, nealkoholické nápoje, nápoje na bázi piva; (35) propagační činnost, reklama, reklama prostřednictvím bannerů,

webová reklama, reklama na sociálních sítích, na billboardech a na reklamních tabulích; (41) soutěžní a zábavní činnost, výchova, vzdělávání, sportovní a kulturní aktivity.

(511) 16, 21, 24, 25, 28, 32, 35, 41  
(540)

(111) **375864**  
(220) 18.01.2019  
(320) 18.01.2019  
(442) 10.07.2019  
(151) 16.10.2019  
(730) **Pivovary Staropramen s.r.o.**, Nádražní 43/84, Praha 5, 15000, CZ  
(740) HAVEL & PARTNERS s.r.o., Mgr. Ivan Rámeš, advokát, Na Florenci 2116/15, Praha 1, Nové Město, 11000

(210) O-553084  
(591) Barevná  
(510) (16) papírové ubrousky a pivní tácky, letáky, pasparty, plakáty, plakáty velké plošné, papírové etikety, rozetky, účtenky, psací potřeby a razítka, papírové tabule, křídové tabule, kartónové reklamní tabule, malé psací tabule, papírové obaly na láhve, papírové visačky, novoroční přání, tištěné jídelní lístky, polepy na auta, papírové polepy na výlohy; (21) tácky papírové, tácy, plastové kelímky, papírové kelímky, pohárky skleněné, sklenice, poháry keramické, holby keramické, keramické a porcelánové tácky, porcelánové džbány, papírové láhve, stojany na papírové podtácky, stojany na jídelní lístky; (24) tkaniny, textilní výrobky v rámci této třídy; (25) oděvy, obuv, kloboučnické zboží; (28) sportovní potřeby a vybavení zařazené v této třídě; (32) pivo, nealkoholické nápoje, nápoje na bázi piva; (35) propagační činnost, reklama, reklama prostřednictvím bannerů, webová reklama, reklama na sociálních sítích, na billboardech a na reklamních tabulích; (41) soutěžní a zábavní činnost, výchova, vzdělávání, sportovní a kulturní aktivity.

(511) 16, 21, 24, 25, 28, 32, 35, 41  
(540)

(111) **375865**  
(220) 18.01.2019  
(320) 18.01.2019  
(442) 10.07.2019  
(151) 16.10.2019  
(730) **Pivovary Staropramen s.r.o.**, Nádražní 43/84, Praha 5, 15000, CZ  
(740) HAVEL & PARTNERS s.r.o., Mgr. Ivan Rámeš, advokát, Na Florenci 2116/15, Praha 1, Nové Město, 11000

(210) O-553085  
(510) (16) papírové ubrousky a pivní tácky, letáky, pasparty, plakáty, plakáty velké plošné, papírové etikety, rozetky, účtenky, psací potřeby a razítka, papírové tabule, křídové tabule, kartónové reklamní tabule, malé psací tabule, papírové obaly na láhve, papírové visačky, novoroční přání, tištěné jídelní lístky, polepy na auta, papírové polepy na výlohy; (21) tácky papírové, tácy, plastové kelímky, papírové kelímky, pohárky skleněné, sklenice, poháry keramické, holby keramické, keramické a porcelánové

tácky, porcelánové džbány, papírové láhve, stojany na papírové podtácky, stojany na jídelní lístky; (24) tkaniny, textilní výrobky v rámci této třídy; (25) oděvy, obuv, kloboučnické zboží; (28) sportovní potřeby a vybavení zařazené v této třídě; (32) pivo, nealkoholické nápoje, nápoje na bázi piva; (35) propagační činnost, reklama, reklama prostřednictvím bannerů, webová reklama, reklama na sociálních sítích, na billboardech a na reklamních tabulích; (41) soutěžní a zábavní činnost, výchova, vzdělávání, sportovní a kulturní aktivity.

(511) 16, 21, 24, 25, 28, 32, 35, 41  
(540)

(111) **375866**  
(220) 07.02.2019  
(320) 07.02.2019  
(442) 10.07.2019  
(151) 16.10.2019  
(730) **BIO GLOBAL s.r.o.**, Senovážné náměstí 1464/6, Nové Město Praha 1, 11000, CZ  
(210) O-553578

(510) (29) hotová (nebo vařená) jídla na bázi zeleniny, masa, ryb, drůbeže nebo zvěřiny, maso, ryby, drůbež a zvěřina, konzervované, zmražené, sušené a vařené ovoce a zelenina, hranolky (bramborové), upravené ořechy, lískové oříšky a mandle, želé, džemy, kompoty, ovocné saláty, kandované ovoce, ovocné svačinky, zeleninové saláty, polévky, vejce, mléko, mléčné výrobky, jedlé oleje a tuky, uzeniny, koryše (neživé), masové konzervy, rybí konzervy, mléčné nápoje (s vysokým obsahem mléka); (30) dorty, směsi na dorty, těsta na dorty, těsto, těsto na přípravu pečiva, hotová (nebo vařená) jídla na bázi těsta, těstovin nebo rýže, káva, čaj, kakao, cukr, rýže, tapioka, ságo, kávoviny, potravinářská mouka a přípravky z obilnin, chléb, suchary, pečivo, cukrovinky, sladké pečivo, koláče, palačinky (strava), jedlé ozdoby na koláče, pizzy, guiche (slaný koláč), tacos, tortilly, sendviče, těstoviny, pirožky s masem, zmrzlina, krémy z vajec a mléka (pečené dezerty), med, melasový sirup, droždí, prášek do pečiva, sůl, hořčice, ocet, koření, chuťové přísady, konzervované zahradní bylinky (koření), led na osvětlení, čokoláda, káva, čaj, kakao a čokoládové nápoje, majonéza; (35) maloobchodní prodej potravin, hotových pokrmů (nebo vařených), na bázi zeleniny, masa, ryb, drůbeže nebo zvěřiny, prodej masa, ryb, drůbeže nebo zvěřiny, konzervovaného, mraženého, sušeného a vařeného ovoce a zelenina, zpracovaných ořechů, lískových ořechů a mandlí, želé, džemů, kompotů, ovocných salátů, kandovaného ovoce, občerstvení z ovoce, vajec, mléka a mléčných výrobků, hotových (nebo vařených) jídel z těsta, těstovin nebo rýže, kávy, čaje, kakaa, cukru, rýže, kávových náhražek, potravinářské mouky a obilninové přípravků, chleba; (43) restaurační služby (stravování), příprava a dodávka hotových jídel na objednávku, samoobslužné restaurace, restaurace s rychlou a nonstop obsluhou (snack-bary), kafeterie, kavárny - restaurace, barové služby, čajovny, příprava jídel a pokrmů určených k odnošu sebou.

(511) 29, 30, 35, 43  
(540)

**Dortini**

(111) **375867**  
(220) 11.02.2019  
(320) 11.02.2019  
(442) 10.07.2019  
(151) 16.10.2019  
(730) **Bajer Tomáš**, Sokolská 2779/5, Přerov, Přerov I-Město, 75002, CZ  
(740) Halaxová & Halaxová TETRAPAT, Mgr. Eva Halaxová, Jímonická 804/80, Praha 5, Košíře, 15800  
(210) O-553666  
(591) Barevná



(510) (29) zpracované ovoce a zelenina; (30) zpracované zemědělské produkty a to káva, čaj, kakao a náhražky kávy, rýže, tapioka a ságo, mouka a přípravky vyrobené z obilnin, chléb, pečivo a cukrovinky, led, zmrzlina, mražené jogurty a sorbety, cukr, med, melasa, droždí, kypřicí prášek do pečiva, sůl, hořčice, ocet, omáčky (ochucovadla), koření; (35) prodej zpracovaných zemědělských produktů.

(511) 29, 30, 35

(540)



(111) **375868**

(220) 19.02.2019

(320) 19.02.2019

(442) 10.07.2019

(151) 16.10.2019

(730) **Lechovský & Backa, v.o.s.**, Šlejnická 1547/13, Praha 6, Dejvice, 16000, CZ

(210) O-553894

(510) (35) obchodní služby a informace pro spotřebitele, komerční informace a rady pro spotřebitele [spotřebitelská poradna], administrativní služby související s odkazováním klientů na právníky; (41) vzdělávací a školicí služby, školení v oblasti poskytování právních služeb, vzdělávací kurzy vztahující se k právnictví; (45) právní služby, právní advokátní služby, registrační služby (právní), služby právní pomoci, sledování [právní služby], příprava právních dokumentů, právní poradenství a zastupování, poskytování informací v právním oboru, informace vztahující se k právním službám, poradenství týkající se osobních právních záležitostí, poradenské služby týkající se spotřebitelských práv (právní poradenství), příprava právních zpráv, zprostředkování poskytování právních služeb, odborné poradenství vztahující se k právním záležitostem, právní služby poskytované v souvislosti se soudními řízeními, poskytování informací o právních službách prostřednictvím webových stránek.

(511) 35, 41, 45

(540)

### Krotitel dluhů

(111) **375869**

(220) 20.02.2019

(320) 20.02.2019

(442) 10.07.2019

(151) 16.10.2019

(730) **Asociace profesionálních fotografů České republiky z.s.**, Národní 961/25, Praha 1, Staré Město, 11000, CZ

(210) O-553919

(510) (16) knihy, brožury, mapy, noviny, časopisy, inzertní katalogy, fotografie, plakáty, obrazy, pohlednice, kalendáře, diáře, reklamní a upomínkové předměty spadající do této třídy, periodický a neperiodický tisk, tištěné materiály; (35) propagační činnost a reklama související s uvedenými výrobky a službami; (41) organizování výstav a přehlídek, soutěží, ankety, setkání, vydavatelská a nakladatelská činnost, kulturní a sportovní akce, činnost zajišťující a zahrnující přednášení.

(511) 16, 35, 41

(540)



(111) **375870**

(220) 21.02.2019

(320) 21.02.2019

(442) 10.07.2019

(151) 16.10.2019

(730) **Nytl Michal**, Michalská 1478/19, Litoměřice, 41201, CZ

(210) O-553959

(510) (30) káva, čaj, kakao a náhražky kávy, kávové nápoje s mlékem; (40) pražení kávy, zpracování kávy; (43) příprava jídel a nápojů ke konzumaci.

(511) 30, 40, 43

(540)

### VALCHIRIA

(111) **375871**

(220) 26.02.2019

(320) 26.02.2019

(442) 10.07.2019

(151) 16.10.2019

(730) **ADVATRON s.r.o.**, 28. října 1377, Stříbro, 34901, CZ

(210) O-554057

(510) (7) 3D pera, 3D tiskárny, aerokondenzátory, agitátory, alternátory, armatury pro parní kotle, automatické lodní háky pro námořní účely, automatické manipulační stroje (manipulátory), balicí stroje, barvicí stroje, barvicí zařízení pro tiskařské stroje, beranidla (stroje), brány, broušící stroje, brusné kotouče (součásti strojů), brusy (součásti strojů), brzdová obložení (jiná než pro vozidla), brzdové čelisti (jiné než pro vozidla), brzdové destičky (jiné než pro vozidla), brzdové segmenty (jiné než pro vozidla), bříty, čepele (části strojů), bubny (části strojů), bubny (části tiskařských lisů), buchary, buldozery, centrální vysavače, centrifugy (stroje), cívky pro tkalcovské stavy, čepele pro řezačky slámy, čerpadla (součásti strojů nebo motorů), čerpadla (stroje), čerpadla na pivo, čerpadla na stlačený vzduch, čerpadla pro plavání v protiproudu, čerpadla pro topná zařízení, čerpadla pro výdej vodíku pro čerpací stanice, čističky obilí, člunky (části strojů), dávkovače lepicí pásky (stroje), dehtovací stroje, dělicí stroje, děrovací stroje, dezintegrátory, dlabačky, dmyhadla pro stlačování, odsávání a přepravu plynů, dojíací stroje, dokončovací stroje, dopravníky (stroje), dopřádací stroje, drenážní stroje, drtiče (stroje), drtiče (stroje) pro průmyslové účely, drtiče odpadu (potravinového), držáky motorů (jiných než pro pozemní vozidla), dřevoobráběcí stroje, důlní brázdící stroje, důlní stroje, důlní těžní stroje, důlní vrtáky, důlní zásekové stroje, dynamo, dynamo na jízdní kola, ejektory, elektrická kladiva, elektrická zařízení na broušení hran lyží, elektrická zařízení na pájení, elektrické stroje a zařízení na sváření, elektrická zařízení na zatavování plastových obalů, elektrické kuchyňské mlýnky, elektrické kuchyňské přístroje, elektrické kuchyňské roboty, elektrické lepicí pistole, elektrické leštičky na obuv, elektrické leštičky na parkety, elektrické lisy na ovoce pro použití v domácnosti, elektrické metličky pro použití v domácnosti, elektrické mixéry pro použití v domácnosti, elektrické motory (jiné než pro pozemní vozidla), elektrické nože, elektrické nůžky, elektrické odšťavňovače, elektrické otevírače dveří, elektrické otevírače oken, elektrické otvíráky na konzervy, elektrické páječky, elektrické ruční vrtačky, elektrické spiralizéry na krájení zeleniny, elektrické stroje a zařízení na čištění, elektrické stroje a zařízení na leštění, elektrické stroje a zařízení na šamponování koberců, elektrické stroje a zařízení na voskování, elektrické stroje na výrobu těstovin, elektrické šlehače, elektrické šroubováky, elektrické tavné pistole, elektrické

vytahováky hřebíků, elektrické zavírače dveří, elektrické zavírače oken, elektricky ovládaná zařízení na manipulaci se záclonami a závěsy, elektricky ovládané kartáče (součásti strojů), elektrody pro svářecí stroje, elektromechanické stroje na přípravu nápojů, elektromechanické stroje na přípravu potravin, elektromechanické stroje pro chemický průmysl, elevační zařízení, embosovací stroje, etiketovací stroje, expanzní nádoby (části strojů), filtrační lisy, filtrovací stroje, filtry jako součásti strojů nebo motorů, filtry na čištění chladicího vzduchu pro motory, finišery, formátovací stroje, formy (součásti strojů), foukací stroje, frézky, fukary pro stlačování, odsávání a dopravu zrní, galvanizační stroje, generátory elektriny, generátory proudu, gumové pásy jako součásti pásových podvozků důlních strojů, nakládacích a vykládacích strojů a zařízení, sněžných pluhů, stavebních strojů a zemědělských strojů, hadice k vysavačům, hevery (stroje), hladicí lisy, hlavy válců motorů, hnací motory (jiné než pro pozemní vozidla), hnací řetězy (jiné než pro pozemní vozidla), hnací ústrojí pro tkalcovské stavy, hnětací stroje, hoblovací stroje, hrabací stroje, hrábě pro shrabovací stroje, hrnčířské kruhy, hřídlové spojky (stroje), hydraulická ovládací zařízení pro stroje a motory, hydraulické motory, hydraulické otevírače dveří, hydraulické otevírače oken, hydraulické turbíny, hydraulické zavírače dveří, hydraulické zavírače oken, hydrodynamické měniče (jiné než pro pozemní vozidla), chladiče pro motory, inkubátory na vejce, jeřáby (zdvihová a zvedací zařízení), jezdce pro pletací stroje, ježci (zařízení) na čištění potrubí, joysticky jako součásti strojů (ne pro herní automaty), kalandry, kalolisy, kapoty (součásti strojů), karburátory, kartáče (součásti strojů), kartáče pro vysavače, kartáčky pro dynamy, katalytické konvertory, kazety na tiskařské matrice, kladiava (části strojů), kladkostroje, kladky, kladky (součásti strojů), klece pro kulčičková ložiska, klikové hřídele, klikové skříně pro stroje a motory, kliky (části strojů), knihvazáčské přístroje a stroje pro průmyslové účely, kohouty (části strojů a motorů), kola strojů, kolovraty na ruční předení přízí, kompresory (stroje), kompresory pro ledničky, kondenzační zařízení, kondenzátory páry (části strojů), konvertory do oceláren, kotle parních strojů, kouřovody pro parní kotle, kovářská dmýchadla, kovoobráběcí stroje, krajkářské stroje, kryty motorů (součásti strojů), kryty, skříně (části strojů), kuchyňské elektrické drtiče, kulčičková ložiska, kultivátory (stroje), lapače a sběrače bláta (stroje), látačí stroje, lemovací stroje, lepicí řemeny pro řemenice, letecké motory, letovací lampy, lisovací stroje, lisy (stroje pro průmyslové účely), lisy na krmivo, lisy na ovoce a vinnou révu s košem, lisy na vinné hrozny, loupací stroje, ložiska (součásti strojů), ložiska pro převodové hřídele, ložisková tělesa pro stroje, ložiskové čepy (součásti strojů), ložiskové skříně (části strojů), manipulační zařízení na nakládání a vykládání, máselnice (stroje na stloukání másla), mazací čerpadla, mazací kroužky (součásti strojů), maznice (části strojů), mechanická navijecí zařízení, mechanické lopaty, mechanické navijecí bubny na ohebné hadice, mechanizovaná zařízení na krmení zvířat, měchy (části strojů), membrány pro čerpadla, míchací stroje a zařízení, míchačky na beton (stroje), mixéry (stroje), mzdřící stroje, mlátičky, mlékárenské stroje, mlýnky na kávu (jiné než na ruční pohon), mlýnky na pepř (jiné než na ruční pohon), mlýnky pro použití v domácnosti (jiné než na ruční pohon), mlýnské kameny, mlýnské stroje, mlýny (stroje), mlýny na obilí (stroje), mobilní jeřáby, mostové jeřáby, motorové kultivátory, motory na stlačený vzduch, motory pro čluny, motory pro vznášedla, motory (jiné než pro pozemní vozidla), mycí linky pro vozidla, mycí zařízení, mycí zařízení uváděná do chodu vhozením mince, myčky nádobí, mykací povlaky (součásti mykacích strojů), mykací stroje, nakládací rampy, napínací rámy do vyšívacích strojů, nástroje (součásti strojů), nástrojové brusky, násylné zásobníky (s mechanickým vyprazdňováním), natěračské stroje, navijáky, navijáky na vytahování rybářských sítí (stroje), navijecí bubny (části strojů), nosné hřídele pro stroje, nouzové generátory elektriny, nože (součásti strojů), nože pro žací stroje, nožní startéry pro motocykly, nýtovací stroje, obalovací stroje, obráběcí stroje, obrabeče sena, obtahovací brusky, obuvnická kopyta (části strojů), odmašťovací stroje, odsávačky k dojícím strojům, odstopkovače (stroje), odstředivá čerpadla, odstředivé mlýny, odstředivky (stroje), odstředivky bez ohřevu, odvaděče kondenzátu, odvodušňovače napájecí vody, ohříváče vody (části strojů), ohýbací stroje, ochranné kryty (části strojů), ochranné kryty strojů (soustruhů), oplachovací stroje, oplétací stroje, orovnávací stroje, ostříčky, otočné čepy (součásti strojů), ovíjecí stroje, ovinovací stroje, ovládací kabely pro stroje a motory, ovládací mechanismy pro stroje a motory, ozubené převody (jiné než pro pozemní vozidla), ozubnicové zvedáky, pájecí lampy, pákové buchary, papírenské stroje, parní čisticí stroje, parní mopy, parní motory, parní válce, pásové dopravníky, pásy na dopravníky, pedálové ovladače pro šicí stroje, péchovací stroje, pilové listy (části strojů), pily (stroje), písní kroužky, písní segmenty, pistole (nástroje využívající výbušniny), písty (součásti strojů nebo motorů), písty do motorů, písty do válců, pivovarnické stroje, plecí stroje, pletací stroje, pletařské stávky, plnicí stroje, pluh, pluhy na

odstraňování travních drnů, plunžrové písty (součásti strojů), plunžry (součásti strojů), plynová pájecí zařízení, plynová svářecí zařízení, plynové dmuchavky (prostředky pro pájení), plynové pájecí lampy, plynové páječky, plynové řezací hořáky, pneumatická kladiava, pneumatická ovládací zařízení pro stroje a motory, pneumatické dopravníky, pneumatické odsávačky použitého oleje, pneumatické otevírače dveří, pneumatické otevírače oken, pneumatické potrubní dopravníky, pneumatické zavírače dveří, pneumatické zavírače oken, pneumatické zdviháky, podavače (části strojů), podavače papíru (tisk), podstavce pro stroje, pohyblivá schodiště (eskalátory), pohyblivé chodníky, postruhovací stroje, postřikovače (stroje), pračky (na prádlo), prodejní automaty, propulzní mechanismy (jiné než pro pozemní vozidla), prosévací stroje a zařízení, prostřihovací kleště (strojní nástroje), provzdušňovací čerpadla do akvárií, průbojníky pro děrovací stroje, průmyslové inkjetové tiskařské stroje, průmyslové roboty, průmyslové stroje na výrobu cigaret, pružiny (součásti strojů), přádelnické stroje, přehříváče, přenosné otočné parní mandly na žehlení látek, převodové hřídele (jiné než pro pozemní vozidla), převodové řetězy (jiné než pro pozemní vozidla), převodové skříně (jiné než pro pozemní vozidla), převodovky pro stroje, převodovky (jiné než pro pozemní vozidla), přídavná zařízení k vysavačům na rozprašování vůni a dezinfekčních prostředků, přílnavé řemeny pro řemenice, přístroje na syzení nápojů, přístroje na syzení vody, přírodní zařízení parních podlakovacích strojů, kotlů, přírady ke karburátoru, radlice, ratinovací stroje, redukční převody (jiné než pro pozemní vozidla), redukční ventily (části strojů), regulátory (součásti strojů), regulátory rychlosti pro stroje a motory, regulátory tlaku (součásti strojů), robotické exoskeletové obleky (ne pro léčebné účely), rotační tiskové stroje, rovnací stroje, rozmělnovače (stroje), rozprašovací stroje, rozprašovače odpadních vod, rozstřikovací stroje, ruční nástroje poháněné jinou než lidskou silou, rýhovače (pluh), rypadla, rytecké stroje, řemeny pro dynamy, elevátory, motory, stroje, ventilátory motorů a pro výtahy, řetězové pily, řetězy pro výtahy (součásti strojů), řezací hořáky, řezačky (stroje), řezačky slámy, řezné diamanty (součásti strojů), sací čerpadla (stroje), sací hubice k vysavačům, sací stroje pro průmyslové účely, sáčky do vysavačů, samomazná ložiska, samoregulační palivová čerpadla, saně (suporty) (části strojů), saně pro pletací stroje, saténovačky i satinovací stroje, sázeční stroje (fotosazba), sázeční stroje (tiskárny), sečí stroje, sekačky na trávu (stroje), separátory mléka, separátory páry/oleje, sešívací stroje, setrvačnický pro stroje, silniční válce, síta (stroje nebo části strojů), sklíčidla (části strojů), sklíčidla pro vrtáky (součásti strojů), sklízecí mlátičky, sklízecí stroje, slévárenské stroje, sloupové otočné jeřáby, slupovačky travních drnů, sněžné pluh, soustruhy (obráběcí stroje), spoje (součásti motorů) spojky (jiné než pro pozemní vozidla), spojovací tyče do strojů a motorů, spojovací zařízení (ne pro pozemní vozidla), spojiče paliva pro motory, startéry motorů, statory (části strojů), stereotypové stroje, stolové kotoučové pily (části strojů), stoly pro stroje, stroje na broušení kůží, stroje na broušení usní, stroje na čištění silnic s vlastním pohonem, stroje na elektrolytické pokovování, stroje na krájení chleba, stroje na lisování v zápuště, stroje na lisování odpadu, stroje na loupání kukuřice a/nebo obilovin, stroje na mělnění masa, stroje na mineralizaci pitné vody, stroje na mletí masa, stroje na montáž jízdních kol, stroje na mytí lahví, stroje na nanášení jemné vrstvy barvy, stroje na obdělávání půdy pro zemědělské účely, stroje na odlévání tiskařských písmen, stroje na odsávání vzduchu, stroje na opracování kamene, stroje na opracování skla, stroje na pečetění lahví, stroje na plnění lahví, stroje na pokládání kolejnic, stroje na prosévání popela, stroje na přípravu asfaltu, stroje na řezání vnitřních závitů, stroje na řezání závitů, stroje na splétání lan nebo provazů, stroje na stavbu silnic, stroje na stavbu železnic, stroje na stlačený vzduch, stroje na strouhání a krouhání zeleniny, stroje na stříhání zvířat, stroje na tažení kovů, stroje na vázání snopů, stroje na víčkování lahví, stroje na vrtání, stroje na vyplétání raket, stroje na výrobu cukru, stroje na výrobu másla, stroje na výrobu papíru, stroje na výrobu uzenin, stroje na zátkování lahví, stroje na zpracování kůže, stroje na zpracování plastů, stroje na zpracování rud, stroje na zpracování tabáku, stroje na ždímání prádla, stroje pro rafinaci ropy, stroje pro slepotisk (reliéfní ražbu), stroje pro textilní průmysl, stroje pro zemní práce, strojní nůžky, strojová soukolí, strukové gumy k dojícím strojům, stříhací stroje, stříkací malířské pistole, stříkací pistole na nanášení barvy, suportové skříně (části strojů), svislá vratidla, šicí stroje, tepelné výměníky (části strojů), těsnící spoje (součásti motorů), tiskařské desky, tiskařské lisy, tiskařské matrice, tiskařské stroje, tiskařské stroje pro tisk na plech, tiskařské válce, tkalcovské stavy, tlakové ventily (součásti strojů), tlumiče výfuků motorů, trubky ke kotlům (části strojů), tryskové motory (jiné než pro pozemní vozidla), třídící stroje pro průmyslové účely, třídíčky obilí, turbíny (jiné než pro pozemní vozidla), turbodmyhadla, turbokompresory, tvářecí kovací stroje, tvářecí stroje, typografické lisy, typografické stroje, ucpávky (části strojů), uhlíkové kartáče (elektrotechnika), univerzální klouby (kardanové klouby), upínače břítů

(součásti strojů), upínadla pro strojní nástroje, vačkové hřídele pro motory vozidel, válce do válcovacích stolic, válce pro motory, válce pro stroje, válce pro tiskařské stroje, válcovací stolice, válečková ložiska, valivá ložiska pro stroje, ventilátory pro motory, ventily (součásti strojů), větrné turbíny, vibrátory (stroje) pro průmyslové účely, vložky do filtračních zařízení, vodící zařízení pro stroje, volnoběžky (jiné než pro pozemní vozidla), vrtací hlavy (části strojů), vrtací korunky (části strojů), vrtací soupravy (plovoucí i neplovoucí), vřetená do tkalcovských stávů, vstřikovače pro motory, vulkanizační zařízení, výdejní stojany pro čerpací stanice, výfukové svody pro motory, výfuky pro motory, vyklepávačky, vyorávače (stroje), výpustné kohouty, vysavače, vysokotlaká čisticí zařízení, výstelky ložisek pro stroje, vyšívací rámy do vyšívacích strojů, výtahy (jiné než lyžařské vleky), vývěvy (stroje), vzduchové chladiče, vzduchové kompresory (zařízení autoservisů), vzduchové pistole (na stlačený vzduch) na vytlačování tmelů, zapalovací magneta, zapalovací svíčky pro spalovací motory, zapalovací zařízení pro spalovací motory, zařízení na čištění acetylene, zařízení na mazání (části strojů), zařízení na odsávání prachu pro čisticí účely, zařízení na odstraňování prachu pro čisticí účely, zařízení na ovládání výtahů, zařízení na řezání elektrickým obloukem, zařízení na sběr kotelního kamene pro strojní kotle, zařízení na svařování elektrickým obloukem, zařízení na vázání sena, zařízení na vytlačování piva pod tlakem, zařízení pro směšování paliva pro spalovací motory, zařízení se vzduchovým polštářem pro manipulaci s nákladem, zařízení zabraňující znečištění ovzduší pro motory, zatavovací stroje pro průmyslové účely, závěsná zařízení (části strojů), závitofezné stroje, zdvihací zařízení, zdviže, zemědělské elevátory, zemědělské fukary, zemědělské nástroje (jiné než na ruční pohon), zemědělské stroje, zpětné klapky (součásti strojů), zvedáky (stroje), zvedáky na železniční vozy, žací a sklízecí stroje, žací a vázací stroje, žací stroje, ždímačky (na prádlo), ždímačky bez ohřevu, žehlicí stroje, žhavicí svíčky do dieslových motorů; (8) bajonet, beranidla (ruční nářadí), boční štipací kleště, bodné a sečné zbraně, boxery, brousky, brousky na koso, brusné kameny, brusy (ruční nástroje), čepele (zbraně), čepele (ruční nástroje), čepele nůžek, čepovací dláta, česáčky na ovoce (ruční nástroje), děrovací kleště (ruční nářadí), dětské jídelní lžíce, vidličky a nože, dláta, dláta na dlaby, drápy na trháni masa, drážkovací hoblíky, držáky na brousky, držáky na pily, držáky vrtáků (ruční nástroje), důlkovače (ruční nástroje), dutá dláta (ruční nářadí), dýky, elektrické manikurní soupravy, elektrické pilníky na nehty, elektrické stroje na splétání vlasů, epilační pinzety, Hahnaultské koso (koso s krátkou násadou), harpuny (ruční nástroje), haťové nože (nože na řezání prutů), hmoždíře (ruční nástroje), hobby nože (skalpelové nože), hoblíky, holicí stroje (elektrické i neelektrické), hrábě (ruční nářadí), hrabla na písek (pro golfová hřiště), jehlové pilníky, jídelní příbory (nože, vidličky a lžíce), kamenická kladiva, kapesní nože, keramické nože, kladiva (ruční nářadí), kleště, kleště na nehty, kleště na střihání kovových pásek (ruční nástroje), kleštičky na kůži, kleštičky na nehty (elektrické i neelektrické), kleštičky na řasy, klíče (ruční nářadí), kopáče (ruční nástroje), kopyta (ševcovské ruční náčiní), koso, kožené obtahovací femy (na broušení), kráječce na krájení ovoce na díly, kráječce na pizzu (neelektrické), kráječce na zeleninu, kráječce sýrů (neelektrické), kráječce vajec (neelektrické), krbové měchy (ruční náčiní), krbové náčiní, krepovací žehličky (na vlasy), kroužky na koso, kruhové závitnice, krumpáče, kuchyňské kráječce (mandoliny), kuchyňské sekáčky, kulmy na vlasy, laserové přístroje na odstraňování chloupků (ne pro lékařské účely), leštičky na nehty (elektrické i neelektrické), licí pánve (ruční nástroje), lopaty (ruční nářadí), lovecké nože, lupénkové pily, lžíce, mačety, malé kuchyňské nože (na loupání), malířské špachtle, meče, mincovníky, motyčky (ruční nástroje), motyky, naběračky (ruční náčiní), násady a rukojeti na ruční nářadí a nástroje, násady na koso, nástroje a náčiní na stahování kůže ze zvířat, nástroje na broušení ostří, nástroje na děrování listků, nástroje na leštění (glazování), nástroje na ostření, nástroje na propichování uší, nástroje na ruční pohon, nástroje na řezání trubek, nástroje na střihání dobytka, nástroje na škrábání (ruční nástroje), nástroje na tetování, nástroje na vyřiznutí tvaru (ruční nástroje), nástroje na značkování hospodářských zvířat, nebozezy (ruční nástroje), nouzová kladiva, nože do hoblíků, nože na zeleninu, nože, nože, vidličky a lžíce z plastu, nožířské výrobky, nůžky (velké), nůžky na trávu (ruční nástroje), nůžky, nýtovačky (ruční nářadí), nýtovací kladiva, ruční očkovací nože, odizolovací kleště (kleště na odizolování drátů), odlamovací nože, opasky na nářadí (držáky), otvíráky na konzervy (neelektrické), otvíráky na ústřice, páky, paličky (ruční nářadí), pemrlice, pendrekry (policejní), perforovací nástroje (ruční nástroje), perličky, pilníky, pilníky na nehty, pilové listy (části ručního nářadí), nářadí, obloukové pily, obrušovací nástroje (ruční nástroje), obtahovací nástroje (brusné), obušky, ocilky, pily (ruční nářadí), pinzety, pistole (ruční nářadí), plátkovače sýrů (neelektrické), podkovářské nože, pochvy na meče, pokosnice (ruční nástroje), policejní obušky, pořizy, postřikovače na insekticidní postřiky, pouzdra na břitvy, žiletky, holicí

strojky, pouzdra s holicími potřebami, prodlužovací nástavce ke kolovrátkům pro závitníky, prořezávací nože (zahradnické), protahovací dráty (ruční nástroje), průbojníky, přístroje na hubení rostlinných parazitů na ruční pohon (ruční nástroje), půdní pěchy (ruční nářadí), ráčny, rámy pro ruční pily, rašple (ruční nářadí), razníky číslic, rohatky, ručně ovládané spiralizéry na krájení zeleniny, ručně poháněné zemědělské nástroje a náčiní, ruční frézy, ruční hustilky, ruční napínáky kovových drátů, ruční nástroje na broušení hran lyží, ruční nástroje na kadeření vlasů, ruční nástroje na splétání, ruční nástroje na stáčení tekutin, ruční nástroje na valchování, ruční nástroje na vysekávání (vyřezání), ruční ořezávatka, ruční páskovače na kovové pásy, fólii vinných lahví, ruční pěchy, ruční pistole na vytlačování tmelu, ruční pumpy, ruční raznice, ruční rozstříkovače na insekticidní přípravky, ruční tlouky, ruční vrtáčky na ruční pohon, ruční vrtáčky s prsní opěrkou, ruční vrtáky, ruční vyorávače, ruční vyťahovací hřebíky, ruční vytlačovací nástroje, ruční zahradnické náčiní, ruční zvedáky, rukojeti na nože, rybářské harpuny, rycí jehly, rýče (ruční nářadí), rydla (ruční nástroje), femy na obtahování břitvy, řezací lišty (ruční nástroje), řezací trubek (ruční nástroje), řezné diamanty (části ručních strojů), řezné nástroje (ruční), sedlíky (kovářská kladiva k opracování horkého kovu), sekáčky (ruční nástroje), sekáčky na led, sekery, sekery na dlaby (dlabaty), sekery na dlaby (křížovky), seřezávací špachtle (podkovářské náčiní), smirkové brusné kotočce, smirkové pilníky na nehty, sochařská dláta a sekáče, sochory, páčidla, soupravy na manikúru, soupravy na pedikúru, srpy, sterilní nástroje na tělový piercing, stolní svěráky (ruční nářadí), stolní vidličky, strojky na mletí masa (ruční), strojky na střihání (ruční nástroje), strojky na střihání vlasů pro osobní potřebu (elektrické i neelektrické), strojky na stříhání zvířat (ruční nástroje), struhadla na zeleninu, stříbrné příbory (nože, vidličky a lžíce), svěráky, svěrky pro truhláře a bednáře, šavle, šidla, šidla na rozplétání lan, škrabky na lyže, škrabky na odstraňování šupin z ryb, škrabky na zeleninu (ruční nástroje), špachtle (ruční nástroje), škrabky (ruční nástroje), špachtle pro uměleckou tvorbu, šroubováky (neelektrické), štěpařské nástroje, štipací kleště, teslice (nářadí), tetovací jehly, truhlářské svěrky, truhlářské vrtáky a nebozezy, tužlíky, tvářecí nástroje, tyčinky na míchání barvy, úhelníky (ruční nástroje), uchopovací kleště, upínací pouzdra (ruční nástroje), upínací pouzdra pro výstružníky, vidle (ruční nářadí), vochle (vochlice) (ruční nástroje), vratidla na závitníky, vrtáky, vrtáky (součásti ručního nářadí), vyhlubovací nástavce (části ručních nástrojů), vykrajovače jádřinců z ovoce, vykružovače (ruční nářadí), vypalovací želiška (značkovávač), výstružníky, vyťahovací hřebíky (ruční nářadí), vytlačovací pistole na aplikaci těsnících hmot (neelektrické), vyloukače závlaček, vyvětvovací nůžky, zahradní nůžky, zahradní vidličky, zahradní vyrývač bodláků (ruční nářadí), zahradnické lopaty, zarážeče hřebíků, zařízení na depilaci (elektrická i neelektrická), zastříhovače knotů (nůžky), zastříhovače okrajů trávníku, zastříhovače vousů, závitnice (ruční nástroje), závitové čelisti (ruční nástroje), zednická kladiva, zednické lžíce, zemní vrtáky (ruční nářadí), žehličky, žehličky (neelektrické ruční nástroje), želiška na plisování, žiletky do holicích strojků; (9) 3D brýle, aerometry, accelerometry, actinometry, akumulátorové skříně, akustické membrány, akustické trubice a zvukovody, akustické vazební členy, alarmy, alhidády, ampérmetry, analytické váhy, analyzátory velikosti nanočástic, anemometry, animované filmy, anodové baterie, anody, antény, antikatomy, antireflexní brýle, apertometry (optika), audio a video přijímače, audiovizuální zařízení pro výuku, automatické časové spínače, automatické indikátory nízkého tlaku v pneumatikách vozidel, automaty na vydávání listků a vstupenek, autorádia, azbestové zástěny pro hasiče, bankomaty, barometry, baterie do elektronických cigaret, baterie do vozidel, baterie na zapalování, betatrony, bezdrátové telefony, bezpečnostní postroje (ne pro vozidla nebo jako sportovní výstroj), bezpečnostní sledovací roboti, bezpečnostní tokeny (šifrovací zařízení), biočipy,bleskojistky,bleskosvody,bleskosvody (tyče), blikající světelná signalizace, brýle, brýlové obroučky, buňkové telefony, buzoly, bzučáky, clony (fotografování), clony proti bočnímu světlu (pro fotografické přístroje), clony proti radiaci pro průmyslové účely, cvičné hlavy pro kadeřníky (pomůcky pro výuku), cvikry, clyklotrony, černé skříňky (zařízení na záznam dat), čipové karty (karty s integrovaným obvodem), čipy (integrované obvody), čítače, čočky do brýlí, čtecí zařízení, čtečky (zařízení pro zpracování dat), čtečky čárových kódů, čtečky elektronických knih, dalekohledy, dálkoměry, dálkové ovladače, dálkopisy, datové rukavice, dávkovače, dekompresní komory, dekonační magnety, denzimetry, densitometry, desky do akumulátorů (baterií), destilační přístroje pro vědecké účely, destilační přístroje určené pro laboratorní experimenty, detektory, detektory kouře, detektory kovu k průmyslovým nebo vojenským účelům, detektory pravosti mincí, diagnostické přístroje (ne lékařské), diapositivy, diaprojektory, difrakční zařízení, digitální fotorámečky (mikroskopie), digitální informační tabule, digitální meteorologické

stanice, digitální panely, digitální termostaty pro regulaci klimatizace, diktafony, disky, DNA čipy, docházkové hodiny (zařízení na zaznamenávání času), dopravní kužely, dopravní semafore (signalizační zařízení), dopravní značky (světelné nebo mechanické), dozimetry, držáky fotografických desek, DVD přehrávače, dveřní kukátka (zvětšující čočky), dýchací masky (ne pro umělé dýchání), dýchací přístroje pro plavání pod vodou, dýchací přístroje (ne pro umělé dýchání), dynamometry, ekvalizéry (audiopřístroje), elektrická relé, elektrická vedení, elektrická zabezpečovací zařízení proti krádeži, elektrická zařízení na dálkové zapalování, elektrická zařízení pro dálkové řízení průmyslových procesů, elektrické adaptéry, elektrické akumulátory, elektrické akumulátory do vozidel, elektrické armatury, elektrické baterie, elektrické cívky, elektrické dveřní zvonky, elektrické kabelové svazky pro automobily, elektrické kabely, elektrické kolektory, elektrické kontakty, elektrické měniče, elektrické měřicí přístroje, elektrické odpory, elektrické ohradníky, elektrické regulátory, elektrické regulátory osvětlení, elektrické signální zvonky (alarmy), elektrické stmívače (regulační zařízení), elektrické vodiče, elektrické výbojky (jiné než pro osvětlení), elektrické vypínače a spínače, elektrické zámkové, elektrické zástrčky, elektrické zásuvky, elektrifikované kolejnice pro instalaci bodových svítidel, elektrodynamická zařízení na dálkové ovládání železničních výhybek, elektrodynamická zařízení pro dálkové řízení signalizace, elektroluminiscenční diody (LED), elektroluminiscenční diody na bázi kvantových teček (QLED), elektrolyzéry, elektromagnetické cívky, elektronická pera (vizualizační nástroje), elektronická světelná ukazovátka, elektronické číselné displeje, elektronické etikety na zboží, elektronické interaktivní tabule, elektronické kapesní překladače, elektronické klíčenky jako dálkové ovladače, elektronické nástěnky, elektronické obojky pro výcvik zvířat, elektronické organizéry, elektronické přístupové systémy (zabezpečení dveří), elektronické zápisníky, elektronky, elektronky (pro rádia), ergometry, exponované filmy, exponované kinematografické filmy, exponované rentgenové filmy, expozimetry, fakturovací stroje, faxovací zařízení, figuríny pro testování nárazů, filmové kamery, filtry do dýchacích masek, filtry pro použití v oblasti fotografování, fluorescenční štíty, fotoaparáty, fotoblesky (fotografování), fotografické cívky, fotografické hledáčky, fotografické misky, fotografické stativy, fotokomory, fotokopírovací stroje a zařízení (fotografické, elektrostatické, termické), fotometry, fototelegrafické přístroje, fotovoltaiické články, fyzikální přístroje a nástroje, galenitové krystaly (detektory), galvanické baterie, galvanické články, galvanometry, geodetické přístroje a nástroje, geodetické řetězy, gramofonové desky, gramofonové jehly, gramofony, GSM spínače (elektrotechnika), handsfree sady pro telefony, hasicí přístroje a zařízení, hasičské čluny, hasičské tlumnice, hasičské vozy, heliografické přístroje, hlasovací zařízení, hloubkoměry, hloubkové reproduktory, hlukoměry, hmatadla, hmatadla na měření, hologramy, hovorové trubky a zvukovody, hranoly (optika), hudební automaty (jukeboxy), hudební automaty uváděné do chodu vhozením mince (jukeboxy), humanoidní roboti vybavení umělou inteligencí, hustoměry, hustoměry (hydrometry), hustoměry kyseliny v akumulátorech (acidometry), hygrometry, chemické přístroje a zařízení, chrániče hlavy pro sport, chrániče úst (sportovní pomůcky), chrániče zubů, chromatografické přístroje pro laboratorní účely, chronografy (přístroje na zaznamenávání času), chůvičky, chytré brýle, chytré hodinky, chytré karty (karty s integrovaným obvodem), chytré náramky (měřicí přístroje), chytré prsteny (elektronická zařízení), chytré telefony (smartphony), identifikační opláštění elektrických vodičů, identifikační vlákna pro elektrické vodiče, indikátory množství, indikátory teploty ve formě štítků (ne lékařské), indikátory ztrát elektrické energie, indukční cívky, tlumivky, indukory (elektrotechnika), infračervené detektory, inklinometry, inkubátory pro kultivaci bakterií, inspekční zrcátka, integrované obvody, interaktivní terminály vybavené dotykovou obrazovkou, interkomunikační zařízení, ionizační zařízení (ne na úpravu vzduchu nebo vody), izolované měděné dráty, jednotky vytvářející elektrické a elektronické efekty pro hudební přístroje, jezdecké přílby, jiskrojemy, jističe, joysticky pro počítače (jiné než pro videohry), jukeboxy pro počítače, kabely z optických vláken, kalibrační kroužky, kalibry, kalkulačky, kalorimetry, kancelářské stroje na děrné štítky, kapátka na odměňování (jiné než pro zdravotnické účely nebo pro použití v domácnosti), kapesní elektronické slovníky, kapesní kalkulačky, kapesní počítače (PDA), kapilární trubičky, karátové váhy, katody, kazetové přehrávače, kazety na sklíčka pro mikroskopy, kazety na videohry, kmitoměry, koaxiální kabely, kódované magnetické karty, kódované vstupní karty, kompaktní disky (audio-video), kompaktní disky (CD ROM - pouze pro čtení), komparátory, komutátory, koncovky (elektrotechnika), kondenzátory (elektrotechnika), konektory (elektrotechnika), kontaktní čočky, kontrolní zrcátka, korekční čočky (optika), kosmografické nástroje, koupelnové váhy, krejčovské metry, kromoměry, kruhová logaritmická pravítka, kryty na elektrické zásuvky,

kryty na chytré telefony (smartphony), kryty na kapesní počítače (PDA), kryty pro tablety (počítače), křivule, kulčičková počítačidla, kvantoměry, kyselinoměry, laboratorní centrifúgy, speciálně přizpůsobené laboratorní nábytek, laboratorní odstředivky, laboratorní pece, laboratorní pipety, laboratorní podnosy, laboratorní tavicí kelímky, laboratorní tyglíky, lampy pro temné komory (fotografování), lapače jisker, lasery (ne lékařské), laterna magica (promítací přístroje), leštičky na fotografie, letecké ochranné kombinézy, letecké ochranné obleky, libely, lihoměry, listovní váhy, lodní navigační přístroje a nástroje, lodní rychloměry (logy), lodní signalizační zařízení, logaritmická pravítka, lupy (optika), magnetická datová media, magnetická kódovací zařízení, magnetické disky, magnetické dráty, magnetické identifikační karty, magnetické kódované identifikační náramky, magnetické pásky, magnetofony, magnety, manometry, matematické přístroje, materiály pro elektrická vedení (vodiče, kabely), megafony, mechanické značky, mechanismy na mince pro televizní přijímače, mechanismy pro zařízení uváděná do chodu vhozením mincí, mechanismy pro zařízení uváděná do chodu vhozením žetonu, membrány pro vědecké přístroje a zařízení, měniče (elektrotechnika), měniče disků do počítačů, měřky na měření velikosti prstů, měřky na měření velikosti prstů, měřky vakua, měřicí nástroje a zařízení, měřiče frekvence, měřiče hluku, měřiče zrychlení, měřičské stoly (geodetické pomůcky), meteorologické balóny, meteorologické přístroje, metrometry, mikrofony, mikrometrická měřidla (mikrometry), mikrometrická měřítka, mikrometrické šrouby pro optické přístroje, mikroprocesory, mikroskopy, mikrotomy, mincíře (váhy na principu páky), mlčkoměry, mobilní telefony, modemy, monitorovací počítačové programy, monitorovací zařízení nošená na těle, monitorovací zařízení (jiná než pro lékařské účely), monitory (počítačový hardware), mostní váhy, mřížky do akumulátorů (baterií), myši (počítačová periferní zařízení), nabíjecí stanice pro elektrická vozidla, nabíječky baterií, nabíječky elektrických baterií, nabíječky elektronických cigaret, nádoxy pro akumulátory, náhlavní soupravy pro virtuální realitu, nahrané počítačové programy, nahrané programy operačních systémů, námořní hloubkoměry, námořní kompas, námořní přístroje a nástroje, nástrčné indikátory tlaku pro ventily, nástroje na určování azimutu, nástroje pro měření výšky, náušníky pro sluchátka, návěštní svítidla, navigační přístroje, navigační přístroje pro vozidla (palubní počítače), navigační zařízení globálního polohového systému (GPS), nenaplňné inkoustové kazety pro tiskárny a kopírky, neonové reklamy, neprůstřelné oděvy, neprůstřelné vesty, nevybušné mlhové signály, nivelační latě (zaměřovací nástroje), nivelační nástroje a přístroje, noniusy (měřidla), nosiče zvukových záznamů, nositelné počítače, nositelné videoobrazovky, nosní klipsy pro potápěče a plavce, notebooky, obaly na přenosné počítače (laptopy), objektivy (čočky) (optika), objektivy na selfie, objektivy pro astrofotografii, objímky elektrických kabelů, obrazovky, odbočné krabice (elektrotechnika), odbočnice (elektrotechnika), oděvy pro laboratoře, odkapávače pro fotografické účely, odměrné lžice, odměrné sklo, odrazné desky (fotografování), odrušovače (elektrotechnika), ohmmetry, ochranná obuv k ochraně před úrazem, radiaci a ohněm, ochranné azbestové rukavice, ochranné brýle pro sportovní účely, ochranné fólie na chytré telefony, ochranné fólie na počítačové obrazovky, ochranné helmy pro sportovní účely, ochranné masky, ochranné obleky k ochraně před úrazem, radiaci a ohněm, ochranné plachty, ochranné pracovní nákolenníky, ochranné prostředky proti rentgenovému záření (ne pro lékařské účely), ochranné přílby, ochranné rukavice (k ochraně před úrazem a nehodami), ochranné rukavice proti rentgenovému záření pro použití v průmyslu, ochranné sítě, ochranné sítě k prevenci nehod, oktanty, okuláry, olovnice (nástroje pro měření hloubky), olovnice (nástroje pro stanovení svislice), olůvka pro olovnice (pro měření hloubky), olůvka pro olovnice (pro stanovení svislice), omezovače (elektrotechnika), opěrky zápěstí pro práci s počítačem, opláštění elektrických kabelů, optická vlákna (světlovodná vlákna), optické čočky, optické datové nosiče, optické disky, optické, optické lampy, kondenzory, optické přístroje a nástroje, optické rozpoznávače znaků, optické sklo, organické elektroluminiscenční diody (OLED), oscilografy, osobní ochranné prostředky k prevenci nehod, osobní váhy s analýzou hmotnosti, otáčkoměry, ozonizátory, ozvučnice pro reproduktory, palivoměry, paměťová zařízení počítačů, paměťové karty pro videoherní zařízení, parkovací hodiny, páskové jednotky do počítačů (čtení a zápis dat na magnetické pásky), pásky na čištění nahrávacích hlav, pásky pro zvukové záznamy, pece pro použití v laboratořích, pedály wah-wah, periferní zařízení počítačů, periskopy, Petriho misky, piezoelektrická čidla, píchací hodiny (zařízení na zaznamenávání času), pišťalky na psy, pišťalky pro sport, Pitotovy trubice, planimetry, platformy počítačového softwaru (nahrané nebo stahovatelné), plošné spoje, ploty, plynoměry, počítače, počítače typu tenký klient, počítačové diskové mechaniky, počítačové klávesnice, počítačové programy (stahovatelné), počítačové tiskárny, počítačový hardware, počítačový software (nahraný), počítačidla, podložky

pod myš, pojistkové dráty, pojistky, polarimetry, policové skříňky na sušení fotografií, polovodiče, poplašná zařízení, posuvná měřítka, poštovní váhy, potápěčské masky, potápěčské obleky, potápěčské rukavice, pouzdra na brýle, pouzdra na chytré telefony (smartphony), pouzdra na kontaktní čočky, požární alarmy, požární automobily, požární čerpadla, požární deky, požární hadice, požární hlásiče, pracovní ochranné obličejové štíty, pravítka (nástroje pro měření), procesory (centrální procesorové jednotky), projektory na diapositivy, promítací plátna, promítací přístroje, prosvěcovače vajec, protipožární ochranné azbestové obleky, protipožární ochranné azbestové obleky, protipožární ochranné oděvy, protipožární ochranné oděvy, průtokoměry, pružné disky, předřadníky pro osvětlení, předsádkové čočky, přehrávače kazet, přehrávače kompaktních disků, přenosné multimediální přehrávače, přenosné počítače (laptopy), přenosné stereopřehrávače, přepěťové chrániče, přepojovače (telefonní), přesné váhy, přesýpací hodiny, přezmeny, příloženky k měření, přístroje a nástroje na vážení, přístroje a nástroje pro astronomii přístroje a nástroje pro navigaci lodí, přístroje a prostředky pro měření, přístroje a stroje na zkoušení materiálů, přístroje a zařízení sloužící ke generaci rentgenového záření (ne lékařská), přístroje k měření hustoty mléka, přístroje na analýzu plynů, přístroje na analýzu vzduchu, přístroje na kontrolu frankování, přístroje na měření tloušťky kůží, přístroje na měření vakua, přístroje na měření vzdálenosti, přístroje na pozorování, přístroje na záznam vzdálenosti, přístroje na zaznamenávání času, přístroje pro katodovou antikorozi ochranu, přístroje pro přesná měření, přístroje pro reprodukci zvuku, přístroje pro výuku, přístroje pro záznam zvuku, přístroje vybavené okuláry, puškohledy, pyrometry, radary, rádia, radiologické přístroje pro průmyslové účely, radiopřijímače, radiopřijímače do vozidel, radiotelefonní zařízení, radiotelegrafická zařízení, radiové pagery, rámečky na diapositivy, ramena přenosů gramofonu, rámovací přístroje na diapositivy, rastry na výrobu štočků, reflexní bezpečnostní vesty, reflexní prvky na oděvy k prevenci nehod, refraktometry, refraktory, registrační pokladny, regulátory napětí pro vozidla, regulátory osvětlení jeviště, regulátory otáček pro gramofony, regulátory tepla, rentgenové přístroje (ne lékařské), rentgenové snímky (ne pro lékařské účely), rentgenové trubice (ne pro lékařské účely), reostaty, reproduktorové skříně, reproduktory, respirátory na filtraci vzduchu, resuscitační panny (učební pomůcky), roboti do laboratoří, rozhraní pro počítače, rozváděcí skříně (elektrotechnika), rozvaděče (elektrotechnika), rozvodné desky (elektrotechnika), rozvodné pulty (elektrotechnika) rozvodné skříně (elektrotechnika), ruťové vodováhy, řetízky k brýlím, řídicí panely, sacharometry, salinometry, satelitní navigační přístroje, satelitní zaměřovače, satelity pro vědecké účely, sběrače elektrického proudu, sčítací stroje, selfie tyče (ruční monopody), sextanty, sférometry, signální bóje, signální lampy, signální píšťalky, signální zvony, siloměry, simulátory řízení a ovládání vozidel, sirény, skenery (zařízení pro zpracování dat), sklonoměry, skříně pro akumulátory, skřípce, sluchátka, sluneční brýle, snimače, hroty na gramofon, software počítačových her (nahraný), software počítačových her (stahovatelný), software spořičů počítačových obrazovek (nahraný nebo stahovatelný), solární baterie, solární panely na výrobu elektřiny, solenoidové ventily (elektromagnetické spínače), sonary, sondy pro vědecké účely, speciální pouzdra na fotografické aparáty a přístroje, spektrografy, spektroskopy, spínací skříně, spínače elektrických obvodů, spoje (elektrotechnika), spojky (elektrotechnika), spojky pro elektrická vedení, spojky vodičů (elektrotechnika), spojovací skříně (elektrotechnika), spouště (fotografování), sprinklerové systémy k ochraně před požárem, stahovatelná grafika pro mobilní telefony, stahovatelné elektronické notové záznamy, stahovatelné elektronické publikace, stahovatelné emotikony pro mobilní telefony, stahovatelné hudební soubory, stahovatelné obrázky (soubory), stahovatelné počítačové aplikace, stahovatelné vyzváněcí tóny pro mobilní telefony, startovací kabely pro motory, stativy pro fotografické přístroje, stereoskopické přístroje, stínítka (clony) pro helmy, stojánky na křivule, stojánky pro fotografické účely, stojany pro přenosné počítače, stožary pro bezdrátové antény, stroboskopy, stroje na počítání a třídění peněz, stělny pro geodetické buzoly, stykače, sulfidometry, sušičky na fotografie, svahoměry, svářečské přilby, světelná nebo mechanická signalizace, světelná a mechanická signalizační panely, světelné bóje, světelné reklamy, světelné značení, světlotiskové (planografické) přístroje, svorky (elektrotechnika), svorky na elektrické cívky, šnorchly, šňůrky k brýlím, šňůrky na mobilní telefony, špunty do uší pro potápěče, tablety (počítače), tachometry, tašky na přenosné počítače (laptopy), taxametry, telefonní dráty, telefonní mikrofony, telefonní přístroje, telefonní sluchátka, telefonní záznamníky, telegrafické přístroje, telegrafní dráty, telegrafy (přístroje), telekomunikační zařízení ve formě šperků, teleprezenční roboty, teleskopické zaměřovače pro dělostřelectvo, teleskopy, televizní přístroje, televizory, temné komory, teodolity, teploměry s vlhkoměrem (kombinované přístroje), teploměry (ne lékařské), termostaty, termostaty

pro vozidla, termovizní kamery, testovací přístroje (ne lékařské), tištěné spoje, tkalcovské lupy, tlačítka ke zvonkům, tonerové kazety bez náplně pro tiskárny a kopírky, totalizátory, trackbally (periferní zařízení pro počítač), transformátory (elektrotechnika), transformátory na zvyšování napětí, transpondéry, tranzistory (elektrotechnika), tréninkové resuscitační simulátory, triody, trojnožky pro fotografické přístroje, truhlářská pravítka, truhlářské rejsky, trysky pro požární hadice, tyče (vyměřovací nástroje), úhelníky na měření, úhlooměry, ukazatele hladiny vody, ukazatele rychlosti, ukazatele teploty, ukazatele tlaku, uniková požární schodiště a žebříky, urinometry, urychlovače částic, USB flash disky, usměrňovače proudu, UV filtry pro fotografické účely, váhy, váhy na principu zavěšené páky, váhy pro kojence, vakuometry, variometry, vazební členy (zařízení pro zpracování dat), vážicí stroje, vedení (elektrina), verniery (měřidla), větrné rukávy jako ukazatele směru větru, videochůvičky, videokamery, videokazety, videopásky, videorekordéry, videotelefony, virgule pro proutkače, viskozimetry, vlhkoměry, vlnoměry, vodící šablony s upínáním pro přesné vedení nástroje, vodováhy (přístroje pro určení horizontální roviny), voltmetry, vypínače a spínače (elektrotechnika), výrobky oční optiky, vysíláče (telekomunikace), vysíláče elektronických signálů, vysíláčky (telekomunikace), vysíláčky walkie-talkie, vysokofrekvenční přístroje a zařízení, výstražná zařízení proti krádeži, výstražné píšťalky, výstražné trojúhelníky k označení nehody vozidla, výškoměry, výukové roboty, vyvažovací zařízení, waferny pro integrované obvody, zabezpečovací zařízení pro železniční dopravu, záchranná plavidla, záchranná zařízení a vybavení, záchranné čluny, záchranné deky, záchranné kapsle pro případ přírodních katastrof, záchranné kruhy, záchranné laserové signální světlice, záchranné pásy, záchranné sítě, záchranné světlice (ne explozivní a ne pyrotechnické), záchranné vesty, zaměřovací dalekohledy pro stělné zbraně, zapalovací kabely pro motory, zařízení k ovládání kotlů, zařízení na čištění gramofonových desek, zařízení na demagnetizaci magnetických pásek, zařízení na fermentaci (laboratorní přístroje), zařízení na kontrolu rychlosti pro vozidla, zařízení na měření tlaku, zařízení na přečerpávání kyslíku, zařízení na směšování zvuku, zařízení na stříhání filmů, zařízení na úpravu kinematografických filmů, zařízení na výměnu gramofonových jehel, zařízení na záznam vzdálenosti, zařízení na zpracování dat, zařízení pro analýzu potravin, zařízení pro automatické řízení vozidel, zařízení pro měření rychlosti (fotografování), zařízení pro projekci virtuálních klávesnic, zařízení pro přenos zvuku, zařízení pro záznam ujeté vzdálenosti, zařízení pro zobrazování pomocí magnetické rezonance (MRI) (ne pro lékařské účely), závaží závěrky (fotografování), závitové kalibry, zesilovací elektronky, zesilovače, zkumavky, značkovací bóje, značkovače délky, (krejčovské pomůcky), zpětné kamery pro vozidla, zpětné projektory, zrcadla (optika), zvětšovací přístroje (fotografování), zvětšovací skla (optika), zvony (poplašná zařízení), zvuková rozhraní, zvuková výstražná zařízení, žárovky pro fotoblesky.

(511) 7, 8, 9

(540)



(111) 375872

(220) 26.02.2019

(320) 26.02.2019

(442) 10.07.2019

(151) 16.10.2019

(730) PRVNÍ ZATECKÁ, a.s., Pražská 3227, Teplice, 41501, CZ

(740) JUDr. Erika Neumannová advokát, Marie Cibulkové 356/34, Praha 4, Nusle, 14000

(210) O-554070

(510) (1) hnojiva a chemická výrobky pro zemědělství, zahradnictví a lesnictví; (7) zařízení a stroje pro zemědělství, pro zemní práce, pro stavebnictví, pro těžbu ropy a plynu, důlní zařízení, zemědělské, zahradnické a lesnické stroje a přístroje, aplikátory hnojiv tažených traktorem, brány (zemědělství), části zemědělského nářadí na obdělávání půdy; (31) krmiva a potrava pro zvířata, podestýlky a stelivo pro zvířata, živá zvířata a živé organismy k chovným

účelům; (35) pomoc v obchodní a podnikatelské činnosti, management a administrativní služby, reklama, marketing a propagační služby. (540)

(511) 1, 7, 31, 35  
(540)

## PRVNÍ ŽATECKÁ, a.s.

(111) **375873**  
(220) 26.02.2019  
(320) 26.02.2019  
(442) 10.07.2019  
(151) 16.10.2019  
(730) **Frey Jakub**, Dobřichovická 1184, Černošice, 25228, CZ  
**Klasick Wheels s.r.o.**, Dobřichovická 1184, Černošice, 25228, CZ

(740) Jakub Frey, Dobřichovická 1184, Černošice, 25228  
(210) O-554075  
(510) (25) oblečení, trička, mikiny, opasky, bandany, šátky, ponožky; (26) textilní nášivky na oděvy; (35) administrativní zpracování objednávek, aktualizace a údržba dat v počítačových databázích, aktualizace reklamních materiálů, analýza nákladů a cen, aranžování výkladů, cílené zasilání reklamních materiálů, cílený marketing, fakturace, indexace webových stránek pro obchodní nebo reklamní účely, kopírování dokumentů, marketing, nábor zaměstnanců, obchodní informace, administrativa spojená se zaměstnanci, nákup a prodej zboží, a to oblečení na motorky, doplňky pro motorky, doplňky pro majitele motorek, nákup a prodej náhradních dílů pro motorky; (40) šití oděvů; (41) pořádání koncertů, přednášek, závodů, fotografování, natáčení, výroba filmových dokumentů, workshopy, školení.

(511) 25, 26, 35, 40, 41

(540)

## KLASICK WHEELS

(111) **375874**  
(220) 27.02.2019  
(320) 27.02.2019  
(442) 10.07.2019  
(151) 16.10.2019  
(730) **Košťál Milan**, Na Loučkách 1209/5, Kuřim, 66434, CZ

(740) Ing. Michal Jupa, patentový zástupce, Na Baních 1385, Praha 5 - Zbraslav, 15600

(210) O-554110

(510) (37) provádění staveb a investičních celků všeho druhu, včetně jejich změn, udržovacích prací na nich a jejich odstraňování, konzultační činnost v oblasti stavebnictví, stavební dozor, zednictví, tesařství, pokrývačství, stavební izolátérství a klempířství, zprostředkovatelská, poradenská a obstaravatelská činnost v zednictví, tesařství, pokrývačství, stavebním inženýrství a klempířství; (42) zpracování projektové dokumentace, autorský dozor projektanta.

(511) 37, 42

(540)

## KM STŘECHY

(111) **375875**  
(220) 27.02.2019  
(320) 27.02.2019  
(442) 10.07.2019  
(151) 16.10.2019  
(730) **Košťál Milan**, Na Loučkách 1209/5, Kuřim, 66434, CZ

(740) Ing. Michal Jupa, patentový zástupce, Na Baních 1385, Praha 5 - Zbraslav, 15600

(210) O-554111

(510) (37) provádění staveb a investičních celků všeho druhu, včetně jejich změn, udržovacích prací na nich a jejich odstraňování, konzultační činnost v oblasti stavebnictví, stavební dozor, zednictví, tesařství, pokrývačství, stavební izolátérství a klempířství, zprostředkovatelská, poradenská a obstaravatelská činnost v zednictví, tesařství, pokrývačství, stavebním inženýrství a klempířství; (42) zpracování projektové dokumentace, autorský dozor projektanta.

(511) 37, 42



(111) **375876**  
(220) 01.03.2019  
(320) 01.03.2019  
(442) 10.07.2019  
(151) 16.10.2019  
(730) **Trojan Pavel**, Štěpnická 8, Telč, Telč-Štěpnice, 58856, CZ

(210) O-554168

(591) Barevná

(510) (16) tiskoviny, a to reklamní, propagační, informační a značící materiály na bázi papíru, jako prezentační a firemní publikace, periodika, knihy, letáky, plakáty, obálky, reklamní tabule z papíru nebo lepenky, papírové visačky, reklamní katalogy, pozvánky, přání, účtenky, vývěsky, pohlednice, kalendáře, jídelní a nápojové lístky, inzertní noviny, reklamní katalogy, ubrusy a ubrusky papírové, jednorázové papírové výrobky, pivní tácky, papírové tácky pod pivní sklenice, barevné tisky, papír a lepenka, psací potřeby a razítka, pytle a balicí a obalové materiály a materiály pro skladování z papíru, lepenky nebo z plastů, papírnické zboží a učební pomůcky, papírové etikety, lepicí natištěné etikety, papír na etikety, lepicí papírové etikety, etikety z papíru nebo lepenky, potištěné papírové etikety; (21) sklenice, nádoby na pití a barové příslušenství, nádoby na pivo, nádobí, kuchyňské náčiní a nádoby, džbány na pivo, džbanky na pivo, pivní půllitry, pivní tácky, jiné než papírové nebo textilní; (32) nealkoholické nápoje, pivo a pivovarnické výrobky, přípravky k výrobě nápojů, zázvorové pivo, root beer (nealkoholické pivo s rostlinnými výtažky), ochucené sycené nápoje, vody, džusy, černé pivo [pivo z praženého sladu], imitace piva, ipa (india pale ale), ječmenné víno (pivo), koktejly na bázi piva, kvas (nealkoholický nápoj), ležák, nápoje na bázi piva, nealkoholická piva, nealkoholické nápoje s příchutí piva, ochucená piva, piva, piva obohacená minerály, piva z rukodělných pivovarů, pivní mladina, pivo bock, pivo s kávovou příchutí, pivo s nízkým obsahem alkoholu, světlé pivo (svrchně kvašené), stout (silné černé pivo), pivo saison, pšeničné pivo, sladové pivo, porter (silné černé pivo), chmelové výtažky pro výrobu piva, chmelové výtažky pro použití při přípravě nápojů; (35) reklamní, marketingové a propagační služby, maloobchodní prodej piva, maloobchodní prodej alkoholických nápojů s výjimkou piva, velkoobchodní prodej piva, maloobchodní a velkoobchodní prodej alkoholických nápojů s výjimkou piva, maloobchodní a velkoobchodní prodej nealkoholických nápojů, obchodní služby a informace pro spotřebitele; (40) pivovarnické služby, vaření piva, zpracování potravin a nápojů; (43) pohostinství (služby), služby v oblasti pohostinství, služby v oblasti pohostinství (ubytování), služby v oblasti pohostinství (potraviny a nápoje), poskytování jídla a nápojů, podávání nápojů v pivnicích s vlastním pivovarem.

(511) 16, 21, 32, 35, 40, 43

(540)



(111) **375877**  
(220) 22.10.2015  
(320) 22.10.2015

- (442) 10.07.2019  
(151) 16.10.2019  
(730) **NCH CORPORATION**, 2727 Chemsearch BLVD, Irving, 75062, TX, US  
(740) Traplová - Hakr - Kubát, Advokátní a patentová kancelář, Mgr. Šuranová Traplová, advokátka, Přístavní 24, Praha 7, 17000  
(210) O-554211  
(510) (1) odmašťovací přípravky pro použití ve výrobních procesech, vodou ředitelná odmašťovadla, chemické výrobky určené pro ropný, palivový a mazivový průmysl, do detergentů, přísady do radiátorů, chemikálie k ošetření kanalizace a odpadů, chemické látky pro čištění a úpravu vody, chemické látky pro úpravu chladicí vody, chemikálie na testování vody, odstraňovače vodního kamene, galvanizační přípravky, lepidla, přípravky na odstraňování dehtu a asfaltu, půdní retardanty a zpomalovače znečištění, nemrznoucí a chladicí přípravky, průmyslové a institucionální chemikálie, mýdla a čistící přípravky pro průmyslové procesy, rozpouštědla, separační přípravky, pohlcovače vlhkosti, odpěňovací přípravky a anti-pěnídla, povrchově aktivní činidla, chladiva, přísady do paliv a chemické přísady, tmely a impregnační nátěry, tvrdící přísady pro podlahy, převodová kapalina, s výjimkou pájecí pasty a tavidla k tvrdému a měkkému pájení, všechny výše uvedené výrobky používané jako čistící nebo odmašťovací prostředky na bázi vody nebo ve vodě rozpustné prostředky pro použití ve spojitosti s průmyslovými a komerčními myčkami součástek, ultrazvukovými čistícími lázněmi, systémy recirkulace vody, průmyslovými a komerčními stěnami a povrchy, stroji na čištění podlah, skleněnými povrchy a v potravinářském prostředí, žádný z výše uvedených výrobků není určen pro použití s automobilovými motory nebo s automobilovými vozidly a žádný z výše uvedených výrobků není určen pro použití při čištění nebo údržbě exteriéru vozidel, včetně osobních a nákladních automobilů; (3) přípravky na čištění, leštění, drhnutí a brusné (abrazivní) přípravky, čistící a odmašťovací směsi pro průmyslové účely a pro domácnost, čistící a odmašťovací přípravky a de-karbonizační přípravky v kapalné formě, ve formě aerosolu a v granulované formě, detergenty (čistící přípravky) pro použití na betonových nebo asfaltových podlahách, detergenty pro odstraňování mastnoty, tuků a olejů z předmětů vytvořených z tvrdých materiálů nebo z povrchů, přípravky pro setření nebo na odstraňování laku, čistící směsi a sloučeniny pro kotle a topné systémy, tekuté čistící prostředky pro kovové díly, přípravky na čištění rukou, chemická ředidla a rozpouštědla pro čištění elektrických zařízení, nástrojů a přístrojů, motorů, čistící přípravky a kondicionéry pro palivové systémy a spalovací komory, přípravky na čištění karburátoru a sytiče, maziva, přísady do paliv a pohonných hmot, olejové přísady, odmašťovací a čistící prostředky, protiskluzové přípravky na podlahy, odmašťovače, leštidla na podlahy, stěny, sklo a pracovní desky a pulty, všechny výše uvedené výrobky používané jako čistící nebo odmašťovací prostředky na bázi vody nebo ve vodě rozpustné prostředky pro použití ve spojitosti s průmyslovými a komerčními myčkami součástek, ultrazvukovými čistícími lázněmi, systémy recirkulace vody, průmyslovými a komerčními stěnami a povrchy, stroji na čištění podlah, skleněnými povrchy a v potravinářském prostředí, žádný z výše uvedených výrobků není určen pro použití s automobilovými motory nebo s automobilovými vozidly a žádný z výše uvedených výrobků není určen pro použití při čištění nebo údržbě exteriéru vozidel, včetně osobních a nákladních automobilů; (4) průmyslové oleje a tuky, mazadla a maziva, paliva, průmyslové tuky, maziva pro použití v domácnosti, přísady do mazacích olejů, chemické přípravky v kapalné nebo aerosolové formě pro odstraňování a uvolňování matic a šroubů nebo jiných součástí, které jsou pevně zarezlé nebo zanešené karbonem, mazací tuky pro ozubená kola pro průmyslové stroje, maziva pro vodní čerpadla a ochranné přípravky proti korozi, penetrační oleje, mazivo pro guma, kaučuk a pryže, mazací oleje pro domácnost, olej nebo ropa, přísady do maziv, všechny výše uvedené výrobky používané jako čistící nebo odmašťovací prostředky na bázi vody nebo ve vodě rozpustné prostředky pro použití ve spojitosti s průmyslovými a komerčními myčkami součástek, ultrazvukovými čistícími lázněmi, systémy recirkulace vody, průmyslovými a komerčními stěnami a povrchy, stroji na čištění podlah, skleněnými povrchy a v potravinářském prostředí, žádný z výše uvedených výrobků není určen pro použití s automobilovými motory nebo s automobilovými vozidly a žádný z výše uvedených výrobků není určen pro použití při čištění nebo údržbě exteriéru vozidel, včetně osobních a nákladních automobilů.

(511) 1, 3, 4

(540) **AQUA-SOL**

(111) **375878**  
(220) 15.03.2019

- (320) 15.03.2019  
(442) 10.07.2019  
(151) 16.10.2019  
(730) **Pivovary Staropramen s.r.o.**, Nádražní 43/84, Praha 5, 15000, CZ  
(740) HAVEL & PARTNERS s.r.o., Mgr. Ivan Rámeš, advokát, Na Florenci 2116/15, Praha 1, Nové Město, 11000  
(210) O-554548  
(510) (6) kovové přepravky; (16) papírové ubrusky a pivní tácky, letáky, pasparty, plakáty, plakáty velké plošné, papírové etikety, rozetky, účtenky, psací potřeby a razítka, papírové tabule, křídové tabule, kartónové reklamní tabule, malé psací tabule, papírové obaly na láhve, papírové visačky, novoroční přání, tištěné jídelní lístky, polepy na auta, papírové polepy na výlohy; (20) plastové přepravky; (21) tácky papírové, tácy, plastové kelímky, papírové kelímky, pohárky skleněné, sklenice, poháry keramické, holby keramické, keramické a porcelánové tácky, porcelánové džbány, papírové láhve, stojany na papírové podtácky, stojany na jídelní lístky; (24) tkaniny, textilní výrobky v rámci této třídy; (25) oděvy, obuv, kloboučnické zboží; (28) sportovní potřeby a vybavení zařazené v této třídě; (32) pivo, nealkoholické nápoje, nápoje na bázi piva; (35) propagační činnost, reklama, reklama prostřednictvím bannerů, webová reklama, reklama na sociálních sítích, na billboardech a na reklamních tabulích; (41) soutěžní a zábavní činnost, výchova, vzdělávání, sportovní a kulturní aktivity.

(511) 6, 16, 20, 21, 24, 25, 28, 32, 35, 41  
(540)



- (111) **375879**  
(220) 15.03.2019  
(320) 15.03.2019  
(442) 10.07.2019  
(151) 16.10.2019  
(730) **Pivovary Staropramen s.r.o.**, Nádražní 43/84, Praha 5, 15000, CZ  
(740) HAVEL & PARTNERS s.r.o., Mgr. Ivan Rámeš, advokát, Na Florenci 2116/15, Praha 1, Nové Město, 11000  
(210) O-554549  
(510) (6) kovové přepravky; (16) papírové ubrusky a pivní tácky, letáky, pasparty, plakáty, plakáty velké plošné, papírové etikety, rozetky, účtenky, psací potřeby a razítka, papírové tabule, křídové tabule, kartónové reklamní tabule, malé psací tabule, papírové obaly na láhve, papírové visačky, novoroční přání, tištěné jídelní lístky, polepy na auta, papírové polepy na výlohy; (20) plastové přepravky; (21) tácky papírové, tácy, plastové kelímky, papírové kelímky, pohárky skleněné, sklenice, poháry keramické, holby keramické, keramické a porcelánové tácky, porcelánové džbány, papírové láhve, stojany na papírové podtácky, stojany na jídelní lístky; (24) tkaniny, textilní výrobky v rámci této třídy; (25) oděvy, obuv, kloboučnické zboží; (28) sportovní potřeby a vybavení zařazené v této třídě; (32) pivo, nealkoholické nápoje, nápoje na bázi piva; (35) propagační činnost, reklama, reklama prostřednictvím bannerů, webová reklama, reklama na sociálních sítích, na billboardech a na reklamních tabulích; (41) soutěžní a zábavní činnost, výchova, vzdělávání, sportovní a kulturní aktivity.

(511) 6, 16, 20, 21, 24, 25, 28, 32, 35, 41

(540) **Staropramen Nefiltr**

- (111) **375880**  
(220) 15.03.2019  
(320) 15.03.2019  
(442) 10.07.2019  
(151) 16.10.2019  
(730) **Pivovary Staropramen s.r.o.**, Nádražní 43/84, Praha 5, 15000, CZ  
(740) HAVEL & PARTNERS s.r.o., Mgr. Ivan Rámeš, advokát, Na Florenci 2116/15, Praha 1, Nové Město, 11000  
(210) O-554551

(510) (6) kovové přepravky; (16) papírové ubrousky a pivní tácky, letáky, pasparty, plakáty, plakáty velké plošné, papírové etikety, rozetky, účtenky, psací potřeby a razítka, papírové tabule, křídlové tabule, kartónové reklamní tabule, malé psací tabule, papírové obaly na láhve, papírové visačky, novoroční přání, tištěné jídelní lístky, polepy na auta, papírové polepy na výlohy; (20) plastové přepravky; (21) tácky papírové, tácy, plastové kelímky, papírové kelímky, pohárky skleněné, sklenice, poháry keramické, holby keramické, keramické a porcelánové tácky, porcelánové džbány, papírové láhve, stojany na papírové podtácky, stojany na jídelní lístky; (24) tkaniny, textilní výrobky v rámci této třídy; (25) oděvy, obuv, kloboučnické zboží; (28) sportovní potřeby a vybavení zařazené v této třídě; (32) pivo, nealkoholické nápoje, nápoje na bázi piva; (35) propagační činnost, reklama, reklama prostřednictvím bannerů, webová reklama, reklama na sociálních sítích, na billboardech a na reklamních tabulích; (41) soutěžní a zábavní činnost, výchova, vzdělávání, sportovní a kulturní aktivity.

(511) 6, 16, 20, 21, 24, 25, 28, 32, 35, 41

(540)

### Smíchovský výběr Nefiltr

(111) **375881**

(220) 21.03.2019

(320) 21.03.2019

(442) 10.07.2019

(151) 16.10.2019

(730) **Kostrhun Zbyněk Aladin**, Dr. Václava Holého 1056/15, Praha 8, 18000, CZ

(740) Advokátní kancelář JUDr. Olga Suchá s.r.o., Revoluční 762/13, Praha 1 - Staré Město, 11000

(210) O-554684

(510) (35) pomoc při řízení a provozu obchodních podniků, pomoc v obchodní a podnikatelské činnosti, management a administrativní služby, reklamní, marketingové a propagační služby, služby v oblasti šíření reklamních materiálů, řízení obchodní činnosti a obchodní administrativa; (39) služby v oblasti cestování a osobní doprava, plánování, organizování a rezervování cest, služby cestovní kanceláře, jmenovitě organizování dopravy pro cestující, organizování a pořádání výletů a cest, organizování a rezervace cest pro organizované zájezdy, organizování prohlídek pamětihodností a okružních jízd, služby průvodců a organizování cest a výletů; (41) služby v oblasti vzdělávání, zábavy a sportu, organizování vzdělávacích, zábavných, sportovních soutěží, organizování a vedení kolokvií, konferencí, kongresů, seminářů, sympozií, kulturních a vzdělávacích výstav a soutěží, vydavatelská činnost a zpravodajství, školní vzdělávání, vzdělávání a výuka, služby poskytované školami, jmenovitě organizování dopravy (zábava nebo vzdělávání), pořádání a řízení pracovních setkání, pořádání sportovních a kulturních aktivit pro letní tábory, organizace prohlídek jeskyní s průvodcem pro účely vzdělávání, vzdělávání a odborná příprava v oblasti hudby a zábavy, organizace zájezdů po kulturních památkách s průvodcem pro účely vzdělávání, pronájem zařízení a vybavení ke vzdělávání, zábavě, sportu a kultuře, obchodní vzdělávání, akademie, pořádání a řízení školení, služby klubů zdraví (zdravotní a kondiční cvičení).

(511) 35, 39, 41

(540)

### Druidská škola

(111) **375882**

(220) 21.03.2019

(320) 21.03.2019

(442) 10.07.2019

(151) 16.10.2019

(730) **KRUH21 zapsaný spolek**, Drahovice 47, Skuhrov, 26727, CZ

(740) Advokátní kancelář JUDr. Olga Suchá s.r.o., Revoluční 762/13, Praha 1 - Staré Město, 11000

(210) O-554685

(510) (35) pomoc při řízení a provozu obchodních podniků, pomoc v obchodní a podnikatelské činnosti, management a administrativní služby, reklamní, marketingové a propagační služby, služby v oblasti šíření reklamních materiálů, řízení obchodní činnosti a obchodní administrativa; (39) služby v oblasti cestování a osobní doprava, plánování, organizování a rezervování cest, služby cestovní kanceláře, jmenovitě organizování dopravy pro cestující, organizování a pořádání výletů a cest, organizování a rezervace cest pro organizované zájezdy, organizování prohlídek pamětihodností a okružních jízd, služby průvodců a organizování cest a výletů; (41) služby v oblasti vzdělávání, zábavy a sportu, organizování vzdělávacích, zábavných,

sportovních soutěží, organizování a vedení kolokvií, konferencí, kongresů, seminářů, sympozií, kulturních a vzdělávacích výstav a soutěží, vydavatelská činnost a zpravodajství, školní vzdělávání, vzdělávání a výuka, vzdělávací služby poskytované školami, programy her, klubové služby (zábava nebo vzdělávání), pořádání a řízení pracovních setkání, pořádání sportovních a kulturních aktivit pro letní tábory, organizace prohlídek jeskyní s průvodcem pro účely vzdělávání, vzdělávání a odborná příprava v oblasti hudby a zábavy, organizace zájezdů po kulturních památkách s průvodcem pro účely vzdělávání, pronájem zařízení a vybavení ke vzdělávání, zábavě, sportu a kultuře, obchodní vzdělávání, akademie, pořádání a řízení školení, služby klubů zdraví (zdravotní a kondiční cvičení).

(511) 35, 39, 41

(540)



(111) **375883**

(220) 21.03.2019

(320) 21.03.2019

(442) 10.07.2019

(151) 16.10.2019

(730) **Kostrhun Zbyněk Aladin**, Dr. Václava Holého 1056/15, Praha 8, 18000, CZ

(740) Advokátní kancelář JUDr. Olga Suchá s.r.o., Revoluční 762/13, Praha 1 - Staré Město, 11000

(210) O-554686

(510) (35) pomoc při řízení a provozu obchodních podniků, pomoc v obchodní a podnikatelské činnosti, management a administrativní služby, reklamní, marketingové a propagační služby, služby v oblasti šíření reklamních materiálů, řízení obchodní činnosti a obchodní administrativa; (39) služby v oblasti cestování a osobní doprava, plánování, organizování a rezervování cest, služby cestovní kanceláře, jmenovitě organizování dopravy pro cestující, organizování a pořádání výletů a cest, organizování a rezervace cest pro organizované zájezdy, organizování prohlídek pamětihodností a okružních jízd, služby průvodců a organizování cest a výletů; (41) služby v oblasti vzdělávání, zábavy a sportu, organizování vzdělávacích, zábavných, sportovních soutěží, organizování a vedení kolokvií, konferencí, kongresů, seminářů, sympozií, kulturních a vzdělávacích výstav a soutěží, vydavatelská činnost a zpravodajství, školní vzdělávání, vzdělávání a výuka, služby poskytované školami, programy her, klubové služby (zábava nebo vzdělávání), pořádání a řízení pracovních setkání, pořádání sportovních a kulturních aktivit pro letní tábory, organizace prohlídek jeskyní s průvodcem pro účely vzdělávání, vzdělávání a odborná příprava v oblasti hudby a zábavy, organizace zájezdů po kulturních památkách s průvodcem pro účely vzdělávání, vzdělávání a odborná příprava v oblasti vzdělávání, zábavy, sportu a kultuře, obchodní vzdělávání, akademie, pořádání a řízení školení, služby klubů zdraví (zdravotní a kondiční cvičení).

(511) 35, 39, 41

(540)

### Druidská akademie

(111) **375884**

(220) 21.03.2019

(320) 21.03.2019

(442) 10.07.2019

(151) 16.10.2019

(730) **Rexonix Holding a.s.**, Pod višňovkou 16618/35, Praha 4, Krč, 14000, CZ

(740) Advokátní kancelář Šubrtová a partneři, JUDr. Michaela Šubrtová, Dlouhá 16, Praha 1, 11000

(210) O-554689

(591) Barevná



- (510) (38) telekomunikační služby, příjem a doručování zpráv, dokumentů a jiných dat elektronickým přenosem, komunikace po síti optických vláken, komunikace prostřednictvím počítačových terminálů, poskytování přístupu do databází; (41) vzdělávací a školicí služby, vše týkající se počítačů a počítačových programů, pořádání a vedení seminářů, vše v oblasti počítačů a počítačových programů, vydavatelské služby, pořádání a vedení konferencí a kulturních a vzdělávacích výstav v oblasti výpočetní techniky; (42) počítačové služby, počítačové programování, počítačové poradenství a technická podpora, vše týkající se navrhování a používání počítačových programů, počítačů, počítačového hardwaru a počítačových systémů, obnova počítačových dat, ochrana proti počítačovým virům, poradenství v oblasti informačních technologií (IT), poskytování outsourcingových služeb v oblasti informačních technologií, tvorba počítačového systému.
- (511) 38, 41, 42  
(540)



- (111) **375885**  
(220) 21.03.2019  
(320) 21.03.2019  
(442) 10.07.2019  
(151) 16.10.2019  
(730) **Rexonix Holding a.s.**, Pod višňovkou 16618/35, Praha 4, Krč, 14000, CZ  
(740) Advokátní kancelář Šubrtová a partneři, JUDr. Michaela Šubrtová, Dlouhá 16, Praha 1, 11000  
(210) O-554690  
(591) Barevná  
(510) (38) telekomunikační služby, příjem a doručování zpráv, dokumentů a jiných dat elektronickým přenosem, komunikace po síti optických vláken, komunikace prostřednictvím počítačových terminálů, poskytování přístupu do databází; (41) vzdělávací a školicí služby, vše týkající se počítačů a počítačových programů, pořádání a vedení seminářů, vše v oblasti počítačů a počítačových programů, vydavatelské služby, pořádání a vedení konferencí a kulturních a vzdělávacích výstav v oblasti výpočetní techniky; (42) počítačové služby, počítačové programování, počítačové poradenství a technická podpora, vše týkající se navrhování a používání počítačových programů, počítačů, počítačového hardwaru a počítačových systémů, obnova počítačových dat, ochrana proti počítačovým virům, poradenství v oblasti informačních technologií (IT), poskytování outsourcingových služeb v oblasti informačních technologií, tvorba počítačového systému.
- (511) 38, 41, 42  
(540)



- (111) **375886**  
(220) 25.03.2019  
(320) 25.03.2019  
(442) 10.07.2019  
(151) 16.10.2019  
(730) **FRONNIA s.r.o.**, Na příkopě 859/22, Praha 1, Nové Město, 11000, CZ  
(210) O-554764  
(591) Barevná  
(510) (36) agentury nebo zprostředkovatelské firmy pro pronájem budov, asistence při koupi nemovitostí, akvizice pozemků k pronájmu, oceňování nemovitostí, poskytování informací vztahujících se k pronájmu pozemků, poskytování informací vztahujících se k pronájmu budov, poskytování

informací vztahujících se ke správě pozemků, poskytování reálných informací vztahujících se k nemovitostem a pozemkům, pronájem kancelářských prostor, pronájem nebo nájem budov, pronájem nemovitostí všeho druhu, pronájem obchodních prostor, pronájem prostor pro maloobchody, sjednávání nájemních smluv a smluv o pronájmu nemovitostí, sjednávání pronájmu nemovitostí, sjednávání smluv pro pronájem obchodních nemovitostí, služby obnovování pronájmu nemovitostí, služby spojené se správou nemovitostí, služby správy nemovitostí týkající se průmyslových prostor, služby správy nemovitostí týkající se komplexů budov, služby v oblasti nemovitostí, služby týkající se koupě pozemků, správa budov, správa finančních záležitostí v oblasti nemovitostí, správa nemovitostí spojená s transakcemi nemovitostí, správa portfolií nemovitostí, správa pozemků, výběr nájemného, zprostředkování nájmu (pouze nemovitostí), plánování investic do nemovitostí, kapitálové investice v nemovitostech, investice do nemovitostí, financování nemovitostí, finanční správa stavebních projektů, finanční správa provozních nákladů budov, správa investic do nemovitostí; (37) informační služby týkající se stavby budov, developerské služby (stavebnictví), renovace nemovitostí, rozvoj stavebních pozemků, údržba a opravy budov, údržba a opravy staveb, údržba nemovitostí, opravy a údržba budov pro případ demolice, údržba a opravy budov poskytované údržbářem, údržba a opravy součástí a příslušenství budov, stavebnictví, stavby a opravy skladů, budování staveb, budování základů inženýrských staveb, výstavba průmyslových nemovitostí, výstavba budov a jiných konstrukcí.

- (511) 36, 37  
(540)



- (111) **375887**  
(220) 26.03.2019  
(320) 26.03.2019  
(442) 10.07.2019  
(151) 16.10.2019  
(730) **LANDMARK PAYMENTS s.r.o.**, U háje 507/26, Praha 4, Braník, 14700, CZ  
(740) **KOPEČNÝ & PARTNERS s.r.o.**, advokátní kancelář, Mgr. Tomáš Kopečný, Jiráskova 229/25, Brno, Veverí, 60200  
(210) O-554798  
(510) (9) kódované pásky, kódované věrnostní karty, kódované plastové karty, kódované identifikační karty, kódované bankovní karty, kódované čipové karty, magnetické záznamy dat, bezpečnostní lepicí pásky (magnetické), bezpečnostní označovací prvky, karty na kontrolu přístupu (kódované nebo magnetické), kódované vstupní karty, telefonní kreditní karty, síťové karty, kreditní karty, paměťové karty, magnetické identifikační karty, magnetické kreditní karty, magnetické hotovostní karty, karty s mikroprocesory, terminály pro kreditní karty, smart karty [čipové karty], karty s integrovanými obvody, pouzdra na kreditní karty [tvarované obaly], kódované předplacené kreditní karty, bankomaty, čtečky karet, čtečky smart karet, čtečky magnetických proužků, čtečky kreditních karet, čipy [integrované obvody], čtečky čárových kódů, chytré telefony (smartphony), elektronické bonusové, slevové, zákaznické a jiné karty (kódované); (16) papír a lepenka, papírenské výrobky, tiskárenské výrobky, obaly [papírníkové výrobky], tiskařská písmena, tiskařské fonty, tiskové typy, obrazy, obrázky, fotografie, tiskoviny, zápisníky, věstníky [tiskárenský výrobek], tiskoviny k instrukčním účelům, časopisy, knihy, informační brožury, brožury s programem, propagační publikace, tištěné propagační materiály, katalogy, příručky (manuály), metodické příručky, plastové obaly, bodovací karty, dárkové poukazy (karty), tištěné informační karty, bonusové, slevové, zákaznické a jiné karty; (35) sjednávání a uzavírání obchodních transakcí pro třetí strany, zajišťování obchodních transakcí a obchodních kontaktů, zprostředkování a uzavírání obchodních transakcí pro třetí osoby, poradenské služby v oblasti přípravy a realizace obchodních transakcí, poskytování seznamu webových stránek třetích stran pro usnadnění obchodních transakcí, sjednávání a uzavírání obchodních

transakcí pro třetí strany prostřednictvím telekomunikačních systémů, zajišťování komerčních transakcí pro třetí strany prostřednictvím on-line obchodů, zprostředkování obchodů, zprostředkování propagace, zprostředkování reklamy, obchodní zprostředkovatelské služby, registrace kreditních karet, služby v oblasti správy věrnostních karet, administrativní služby spojené s registrací kreditní karty, propagace výrobků a služeb jiných subjektů prostřednictvím systému věrnostních karet, propagace výrobků a služeb jiných subjektů prostřednictvím programů slevových karet, propagace prodeje zboží a služeb třetích osob udělováním nákupních bodů za používání kreditních karet, propagace prodeje pro třetí osoby poskytovaná prostřednictvím distribuce a správy karet pro zvýhodněné uživatele, správa slevového programu, který umožňuje účastníkům získávat slevy na výrobky a služby prostřednictvím členské slevové karty, řízení věrnostních programů zahrnující slevy nebo pobídky, marketing, reklama a propagace, obchodní informace, správa plánů zaměstnaneckých výhod, reklamní služby zvyšující povědomí veřejnosti o výhodách místního nakupování, inzertní služby poskytované přes internet, pronájem reklamního prostoru na internetu, obchodní informační služby poskytované přes internet, podpora prodeje pro třetí strany, podpora prodeje prostřednictvím zákaznických věrnostních programů, podpora prodeje s využitím audiovizuálních médií, podpora prodeje pro ostatní subjekty prostřednictvím systémů nákupních kuponů, podpora prodeje výrobků a služeb jiných subjektů prostřednictvím propagačních akcí, podpora prodeje zboží a služeb třetích osob prostřednictvím distribuce tištěných materiálů a reklamních soutěží; (36) platby debetní kartou, zpracování plateb debetní kartou, zpracování plateb kreditní kartou, elektronické transakce kreditní kartou, elektronické transakce debetní kartou, náhrada hotovosti prostřednictvím kreditní karty, vydávání kreditních karet, finanční služby přístupné prostřednictvím karty, bankovní služby přístupné prostřednictvím karty, zpracování plateb prováděných charge kartami, vydávání peněžní hotovosti, služby elektronické peněženky (platební služby), služby slevových karet pro mládež určených na cestování, služby slevových karet pro mládež určených na volnočasové aktivity, poskytování slev v zapojených provozovnách jiných osob pomocí členských karet, služby týkající se slevových karet pro mládež určených ke kulturním účelům, vydávání slevových poukázek, vkladové služby, inkasní služby, peněžní služby, finanční služby, bankovní služby, vydávání předplacených dárkových karet, vydávání předplacených karet k použití jako elektronické cestovní jízdenky, poskytování předplacených karet a kuponů, správa plateb, automatizovaná úhrada plateb, bezkontaktní platební služby, elektronické platební služby, vydávání slevových karet, služby uložené hodnoty elektronické peněženky, organizování plateb za zboží a služby pomocí vydávání, distribuce a poskytování předplacených nebo debetních a kreditních karet.

(511) 9, 16, 35, 36

(540)

**NEPTUNE CARD**(111) **375888**

(220) 26.03.2019

(320) 26.03.2019

(442) 10.07.2019

(151) 16.10.2019

(730) **LANDMARK PAYMENTS s.r.o.**, U háje 507/26, Praha 4, Braník, 14700, CZ(740) **KOPEČNÝ & PARTNERS s.r.o.**, advokátní kancelář, Mgr. Tomáš Kopečný, Jiráskova 229/25, Brno, Veveří, 60200

(210) O-554800

(510) (9) kódované pásky, kódované věrnostní karty, kódované plastové karty, kódované identifikační karty, kódované bankovní karty, kódované čipové karty, magnetické záznamy dat, bezpečnostní lepící pásky (magnetické), bezpečnostní označovací prvky, karty na kontrolu přístupu (kódované nebo magnetické), kódované vstupní karty, telefonní kreditní karty, síťové karty, kreditní karty, paměťové karty, magnetické identifikační karty, magnetické kreditní karty, magnetické hotovostní karty, karty s mikroprocesory, terminály pro kreditní karty, smart karty [čipové karty], karty s integrovanými obvody, pouzdra na kreditní karty [tvarované obaly], kódované předplacené kreditní karty, bankomaty, čtečky karet, čtečky smart karet, čtečky magnetických proužků, čtečky kreditních karet, čipy [integrované obvody], čtečky čárových kódů, chytré telefony (smartphony), elektronické bonusové, slevové, zákaznické a jiné karty (kódované); (16) papír a lepenka, papírenské výrobky, tiskárenské výrobky, obaly [papírné výrobky], tiskařská písmena, tiskařské fonty, tiskové typy, obrazy, obrázky, fotografie, tiskoviny, zápisníky, věstníky [tiskárenský výrobek], tiskoviny k instruktivním účelům, časopisy, knihy, informační

brožury, brožury s programem, propagační publikace, tištěné propagační materiály, katalogy, příručky (manuály), metodické příručky, plastové obaly, bodovací karty, dárkové poukazy (karty), tištěné informační karty, bonusové, slevové, zákaznické a jiné karty; (35) sjednávání a uzavírání obchodních transakcí pro třetí strany, zajišťování obchodních transakcí a obchodních kontaktů, zprostředkování a uzavírání obchodních transakcí pro třetí osoby, poradenské služby v oblasti přípravy a realizace obchodních transakcí, poskytování seznamu webových stránek třetích stran pro usnadnění obchodních transakcí, sjednávání a uzavírání obchodních transakcí pro třetí strany prostřednictvím telekomunikačních systémů, zajišťování komerčních transakcí pro třetí strany prostřednictvím on-line obchodů, zprostředkování obchodů, zprostředkování propagace, zprostředkování reklamy, obchodní zprostředkovatelské služby, registrace kreditních karet, služby v oblasti správy věrnostních karet, administrativní služby spojené s registrací kreditní karty, propagace výrobků a služeb jiných subjektů prostřednictvím systému věrnostních karet, propagace výrobků a služeb jiných subjektů prostřednictvím programů slevových karet, propagace prodeje zboží a služeb třetích osob udělováním nákupních bodů za používání kreditních karet, propagace prodeje pro třetí osoby poskytovaná prostřednictvím distribuce a správy karet pro zvýhodněné uživatele, správa slevového programu, který umožňuje účastníkům získávat slevy na výrobky a služby prostřednictvím členské slevové karty, řízení věrnostních programů zahrnující slevy nebo pobídky, marketing, reklama a propagace, obchodní informace, správa plánů zaměstnaneckých výhod, reklamní služby zvyšující povědomí veřejnosti o výhodách místního nakupování, inzertní služby poskytované přes internet, pronájem reklamního prostoru na internetu, obchodní informační služby poskytované přes internet, podpora prodeje pro třetí strany, podpora prodeje prostřednictvím zákaznických věrnostních programů, podpora prodeje s využitím audiovizuálních médií, podpora prodeje pro ostatní subjekty prostřednictvím systémů nákupních kuponů, podpora prodeje výrobků a služeb jiných subjektů prostřednictvím propagačních akcí, podpora prodeje zboží a služeb třetích osob prostřednictvím distribuce tištěných materiálů a reklamních soutěží; (36) platby debetní kartou, zpracování plateb debetní kartou, zpracování plateb kreditní kartou, elektronické transakce kreditní kartou, elektronické transakce debetní kartou, náhrada hotovosti prostřednictvím kreditní karty, vydávání kreditních karet, finanční služby přístupné prostřednictvím karty, bankovní služby přístupné prostřednictvím karty, zpracování plateb prováděných charge kartami, vydávání peněžní hotovosti, služby elektronické peněženky (platební služby), služby slevových karet pro mládež určených na cestování, služby slevových karet pro mládež určených na volnočasové aktivity, poskytování slev v zapojených provozovnách jiných osob pomocí členských karet, služby týkající se slevových karet pro mládež určených ke kulturním účelům, vydávání slevových poukázek, vkladové služby, inkasní služby, peněžní služby, finanční služby, bankovní služby, vydávání předplacených dárkových karet, vydávání předplacených karet k použití jako elektronické cestovní jízdenky, poskytování předplacených karet a kuponů, správa plateb, automatizovaná úhrada plateb, bezkontaktní platební služby, elektronické platební služby, vydávání slevových karet, služby uložené hodnoty elektronické peněženky, organizování plateb za zboží a služby pomocí vydávání, distribuce a poskytování předplacených nebo debetních a kreditních karet.

(511) 9, 16, 35, 36

(540)

**PROFITKA**(111) **375889**

(220) 26.03.2019

(320) 26.03.2019

(442) 10.07.2019

(151) 16.10.2019

(730) **LANDMARK PAYMENTS s.r.o.**, U háje 507/26, Praha 4, Braník, 14700, CZ(740) **KOPEČNÝ & PARTNERS s.r.o.**, advokátní kancelář, Mgr. Tomáš Kopečný, Jiráskova 229/25, Brno, Veveří, 60200

(210) O-554801

(510) Barevná

(510) (9) kódované pásky, kódované věrnostní karty, kódované plastové karty, kódované identifikační karty, kódované bankovní karty, kódované čipové karty, magnetické záznamy dat, bezpečnostní lepící pásky (magnetické), bezpečnostní označovací prvky, karty na kontrolu přístupu (kódované nebo magnetické), kódované vstupní karty, telefonní kreditní karty, síťové karty, kreditní karty, paměťové karty, magnetické identifikační karty, magnetické kreditní karty, magnetické hotovostní karty, karty s mikroprocesory,

terminály pro kreditní karty, smart karty [čipové karty], karty s integrovanými obvody, pouzdra na kreditní karty [tvarované obaly], kódované předplacené kreditní karty, bankomaty, čtečky karet, čtečky smart karet, čtečky magnetických proužků, čtečky kreditních karet, čipy [integrované obvody], čtečky čárových kódů, chytré telefony (smartphony), elektronické bonusové, slevové, zákaznické a jiné karty; (16) papír a lepenka, papírenské výrobky, tiskárenské výrobky, obaly [papírnícké výrobky], tiskařská písma, tiskařské fonty, tiskové typy, obrazy, obrázky, fotografie, tiskoviny, zápisníky, věstníky [tiskárenský výrobek], tiskoviny k instrukčním účelům, časopisy, knihy, informační brožury, brožury s programem, propagační publikace, tištěné propagační materiály, katalogy, příručky (manuály), metodické příručky, plastové obaly, bodovací karty, dárkové poukazy (karty), tištěné informační karty, bonusové, slevové, zákaznické a jiné karty; (35) sjednávání a uzavírání obchodních transakcí pro třetí strany, zajišťování obchodních transakcí a obchodních kontaktů, zprostředkování a uzavírání obchodních transakcí pro třetí osoby, poradenské služby v oblasti přípravy a realizace obchodních transakcí, poskytování seznamu webových stránek třetích stran pro usnadnění obchodních transakcí, sjednávání a uzavírání obchodních transakcí pro třetí strany prostřednictvím telekomunikačních systémů, zajišťování komerčních transakcí pro třetí strany prostřednictvím on-line obchodů, zprostředkování obchodů, zprostředkování propagace, zprostředkování reklamy, obchodní zprostředkovatelské služby, registrace kreditních karet, služby v oblasti správy věrnostních karet, administrativní služby spojené s registrací kreditní karty, propagace výrobků a služeb jiných subjektů prostřednictvím systému věrnostních karet, propagace výrobků a služeb jiných subjektů prostřednictvím programů slevových karet, propagace prodeje zboží a služeb třetích osob udělováním nákupních bodů za používání kreditních karet, propagace prodeje pro třetí osoby poskytovaná prostřednictvím distribuce a správy karet pro zvýhodněné uživatele, správa slevového programu, který umožňuje účastníkům získávat slevy na výrobky a služby prostřednictvím členské slevové karty, řízení věrnostních programů zahrnující slevy nebo pobídky, marketing, reklama a propagace, obchodní informace, správa plánů zaměstnaneckých výhod, reklamní služby zvyšující povědomí veřejnosti o výhodách místního nakupování, inzertní služby poskytované přes internet, pronájem reklamního prostoru na internetu, obchodní informační služby poskytované přes internet, podpora prodeje pro třetí strany, podpora prodeje prostřednictvím zákaznických věrnostních programů, podpora prodeje s využitím audiovizuálních médií, podpora prodeje pro ostatní subjekty prostřednictvím systémů nákupních kuponů, podpora prodeje výrobků a služeb jiných subjektů prostřednictvím propagačních akcí, podpora prodeje zboží a služeb třetích osob prostřednictvím distribuce tištěných materiálů a reklamních soutěží; (36) platby debetní kartou, zpracování plateb debetní kartou, zpracování plateb kreditní kartou, elektronické transakce kreditní kartou, elektronické transakce debetní kartou, náhrada hotovosti prostřednictvím kreditní karty, vydávání kreditních karet, finanční služby přístupné prostřednictvím karty, bankovní služby přístupné prostřednictvím karty, zpracování plateb prováděných charge kartami, vydávání peněžní hotovosti, služby elektronické peněženky (platební služby), služby slevových karet pro mládež určených na cestování, služby slevových karet pro mládež určených na volnočasové aktivity, poskytování slev v zapojených provozovnách jiných osob pomocí členských karet, služby týkající se slevových karet pro mládež určených ke kulturním účelům, vydávání slevových poukázek, vkladové služby, inkasní služby, peněžní služby, finanční služby, bankovní služby, vydávání předplacených dárkových karet, vydávání předplacených karet k použití jako elektronické cestovní jízdenky, poskytování předplacených karet a kuponů, správa plateb, automatizovaná úhrada plateb, bezkontaktní platební služby, elektronické platební služby, vydávání slevových karet, služby uložené hodnoty elektronické peněženky, organizování plateb za zboží a služby pomocí vydávání, distribuce a poskytování předplacených nebo debetních a kreditních karet.

(511) 9, 16, 35, 36

(540)



- (111) **375890**  
(220) 27.03.2019  
(320) 27.03.2019  
(442) 10.07.2019  
(151) 16.10.2019  
(730) **Barták Karel**, Augustinova 2079/17, Praha 4, Chodov, 14800, CZ  
(740) Macek and Partners, Mgr. Jiří Macek, Sázavská 751/16, Praha 2, Vinohrady, 12000  
(210) O-554840  
(510) (35) propagační činnost, reklama, pomoc při řízení obchodní činnosti, rozšiřování reklamních materiálů, umělecká agentura (obchodní vedení), zaslání reklamních materiálů zákazníkům, výroba a rozšiřování inzertních materiálů, zveřejňování reklamních textů, styk s veřejností, vydávání reklamních textů; (41) výchova, vzdělávání, zábava, kulturní aktivity, a to organizace a pořádání koncertů, pořádání představení, hudební produkce, účinkování v koncertních sálech, provozování hudební činnosti, interpretace hudebního umění, provozování orchestru, služby umělecké agentury, informace o možnostech zábavy, organizace společenských událostí, organizace soutěží, organizace orchestrů a hudebních souborů, předprodej vstupenek, elektronické publikování, vydávání knih, výroba audiovizuálních záznamů, vyučování, pořádání seminářů, pořádání školení, informace o vzdělávání; (43) poskytování stravovacích a ubytovacích služeb, catering, cateringové akce a cateringové služby, poradenská činnost v oblasti gastronomie, restaurační, pohostinské a ubytovací služby, služby barů, bister a rychlého občerstvení.
- (511) 35, 41, 43  
(540)



- (111) **375891**  
(220) 30.03.2019  
(320) 30.03.2019  
(442) 10.07.2019  
(151) 16.10.2019  
(730) **Vlk Petr Bc.**, U bazénu 405/7, Praha 4, Písnice, 14200, CZ  
(210) O-554927  
(510) (1) čajové výtažky pro použití při výrobě farmaceutik, čajové výtažky pro potravinářský průmysl, čajové výtažky pro použití při výrobě kosmetiky, chemické přísady; (3) kosmetické sady, kosmetické krémy, kosmetická mýdla, koupelové soli, koupelová mýdla, koupelové perly, koupelové pěny, koupelové oleje, koupelové gely, koupelové mléka, bylinky do koupele, vložky do koupele, přípravky do koupele (neléčivé), sprchové přípravky, granulovaná mýdla, bylinné výtažky pro kosmetické účely; (5) léčivé čaje, léčivé bylinné čaje, léčivé byliny v sušené nebo konzervované formě, tradiční čínské léčivé byliny, soli do minerálních koupelí, bylinné léky, bylinné doplňky, odvary z léčivých bylin, výtažky z léčivých bylin, bylinné směsi k léčebnému použití, bylinné nápoje k léčebnému použití, bylinné přípravky pro léčebné účely; (21) sítko na louhování čaje, pomůcky

kosmetické, šálky na čaj, krabičky na čaj; (30) čajové výtažky, čaj, ženšenový čaj, instantní čaj, sáčkové čaje, náhražky čaje, neléčivé bylinné čaje, nápoje na bázi čaje, ovocné čaje, čajové směsi, čajová ochucovadla, čajové směsi v prášku; (32) nápoje na bázi vody obsahující čajové výtažky; (35) maloobchodní prodej čajů, velkoobchodní prodej čajů; (43) služby čajoven; (44) služby péče o hygienu a krásu, lázeňské služby, provozování lázeňských domů.

(511) 1, 3, 5, 21, 30, 32, 35, 43, 44

(540)

### Corazón fuerte

(111) **375892**

(220) 03.04.2019

(320) 03.04.2019

(442) 10.07.2019

(151) 16.10.2019

(730) **Vo Tat Thang**, Slezská 4770, Zlín, 76005, CZ

(740) JUDr. Viet Anh Nguyen, Myslíkova 171/31, Praha 1, Nové Město, 11000

(210) O-555034

(510) (29) jedlé oleje a tuky, mléčné výrobky a jejich náhražky, polévky a vývary, masové výtažky, ptačí vejce a vaječné výrobky, ryby, mořské plody a měkkýši (neživí), upravený hmyz a larvy, zpracované ovoce, houby a zelenina (včetně ořechů a luštěnin), masové konzervy, lyofilizované maso, maso a masné výrobky, šunka, uzeniny, párky, klobásy, salámy, slanina, jedlé mušle (neživé), konzervované ryby, korýši (neživí), krabi a krevety (neživé), lososi (neživí), nasolené ryby, potraviny na bázi ryb, upravené rybí jikry, ústřice (neživé), uzené ryby, arašídové mléko, dipy (omáčky) na bázi mléka, dezerty z mléčných výrobků, ghee (indické přepuštěné máslo), jogurt, jogurtové nápoje, kokosové mléko, kokosové mléko pro kulinářské použití, kokosový tuk, kondenzované mléko, krémy se zeleninovým základem, lyofilizované kousky tofu (kohri-dofu), mandlové mléko, mandlové mléko pro kulinářské použití, mascarpone, máslo, mléčné koktejly, mléčné nápoje s převažujícím podílem mléka, mléko, mléko ze sójových bobů, nápoje na bázi arašídového, kokosového nebo mandlového mléka, ovesné mléko, proteinová mléka, rýžové mléko, rýžové mléko pro kulinářské použití, šlehačka, smetana (mléčný výrobek), smetana zakysaná, sojové mléko, sušené mléko, sýr, sýrové výrobky, tvaroh, bílkoviny pro kulinářské použití, vejce, křepelčí vejce, slepičí vejce, arašídový olej, kokosové máslo, kokosový olej potravinářský, lněná semínka pro kulinářské použití, sádlo, arašídová pasta, cibulové kroužky, citrónová šťáva pro kulinářské použití, zpracované datle, kandované ořechy, kandované ovoce, karbanátky s tofu, kimčchi (pokrm z kvašené zeleniny), konzervovaná zelenina, konzervované fazole, konzervované houby, konzervované ovoce, konzervované plody bobulovin, kvašená zelenina, lyofilizovaná zelenina, mražené ovoce, ochucené ořechy, ovocná dřev, ovocné kůry, ovocné konzervy, ovocné lupínky, ovocné saláty, ovocná želé, rajčatová šťáva na vaření, rozinky, smažené pokrmy z brambor, soja (zpracovaná), sušená zelenina, sušený kokos, svačinky na bázi ovoce, tofu, upravená semena, vařená zelenina, výtažky z mořských řas pro potravinářské účely, želé, džemy, kompoty, ovocné a zeleninové pomazánky, zelenina nakládaná v sójové omáčce, zeleninové pěny, zeleninové saláty, zeleninové šťávy na vaření, dušené ovoce, guacamole (pomazánka z avokáda), humus (cizrnová pomazánka), jablečné pyré, lisovaná ovocná pasta, marmeláda, masové aspiky, huspenina, pasta ze zeleninové dužiny, pomazánky na bázi ořechů, rajčatové pyré, rajčatový protlak, tahini (pasta ze sezamových semínek), zázvorový džem, želatina, aspiky, bujóny, ovoce obalené v cukru; (30) párky v rohlíku (sendviče), arašídové cukrovinky, badyán, bibimbap (rýže s kousky zeleniny a masa), bonbóny, briošky, burritos, cereální tyčinky, cheeseburgery (sendviče), cukrářské výrobky, cukrovinky, čaj, čokoláda, čokoládové nápoje s mlékem, dochucovadla, dorty, dresinky, hořčice, gimbap (korejský rýžový pokrm), hotová jídla na bázi nudlí, chléb, instantní rýže, jarní závitky, jedlý rýžový papír, jiaozi (plněné knedlíčky), kakaové nápoje s mlékem, kari (koření), káva, kávové nápoje s mlékem, knedlíky na bázi mouky, koláče, kreky, křehké pečivo (sušenky), kukuřičná kaše, květy nebo listy jako náhražka čaje, ledové tříště se slazenými červenými fazolemi, ledový čaj, lívance, masové koláče, med, mrazáky (dortíky), mrazem sušená jídla s rýží jako hlavní složkou, mrazem sušená jídla s těstovinami jako hlavní složkou, mražený jogurt (mražený sladký výrobek), nápoje na bázi čaje, nápoje na bázi čokolády, nápoje na bázi kakaa, nápoje na bázi kávy, nepražená káva, nudle, nudle (vermicelli), onigiri (rýžové koule), palačinky, pečivo (typu housky, rohlíky), pražená kukuřice, ramen (japonské polévky na bázi nudlí), rýže, rýžové chlebičky, sladké žemle, soba nudle (japonské nudle z pohanky), suši, svačinové občerstvení na bázi rýže, špagety, tacos, tapioka, tapioková mouka, těstoviny, udon (japonské nudle), vafle,

zmrzlina, instantní nudle; (32) nealkoholické nápoje, odalkoholizované nápoje, pivo a pivovarnické výrobky, přípravky pro výrobu nápojů, džusy, nápoje na bázi rýže (jiné než náhražky mléka), nealkoholické koktejly, ovocné šťávy, sorbety (nápoje), smoothie (mixované nápoje z čerstvého ovoce nebo zeleniny), nápoje na bázi sóji (jiné než náhražky mléka), limonády, zázvorové pivo, mošt, nealkoholické ovocné nektary, nealkoholické výtažky z ovoce, zeleninové šťávy (nápoje), kokosová voda jako nápoj, minerální vody (nápoje), perlivé vody, sodová voda, stolní vody, vody (nápoje), nealkoholické nápoje s příchutí čaje, nealkoholické nápoje s příchutí kávy, nealkoholické nápoje z aloe vera, nealkoholické nápoje z ovocných šťáv, nealkoholický cider, sirupy pro přípravu nápojů; (35) obchodní analýzy, průzkum a informační služby, pomoc v obchodní a podnikatelské činnosti, management a administrativní služby, reklamní, marketingové a propagační služby, on-line objednávkové služby jídla z restaurací a jeho donášky, obchodní správa licencí k výrobkům a službám jiných osob, obchodní zprostředkovatelské služby, podpora prodeje jiných osob, pomoc při řízení obchodní činnosti, pomoc při řízení obchodních či průmyslových podniků, poradenské služby pro obchodní vedení, poradenství v oblasti řízení a organizace podniku, poradenství v oblasti řízení lidských zdrojů, poradenství v oblasti řízení obchodní činnosti, pronájem prodejních stánků, zprostředkování obchodů v oblasti propojení možných soukromých investorů s podnikateli, kteří potřebují financování; (43) poskytování dočasného ubytování, poskytování jídla a nápojů, bary, bary nabízející ovocné nápoje, bistra (služby), bufety, bufety rychlého občerstvení, čajovny, delikatesy (restaurace), denní bary (v restauraci či hotelu), firemní akce (poskytování jídel a nápojů), grily (restaurace), hotelové restaurační služby, jídelny, kavárny, klubové služby (poskytování jídla a nápojů), podávání alkoholických nápojů, podávání jídel a nápojů, pořádání banketů a svatebních recepcí (potraviny a nápoje), poradenské služby týkající se potravin, poradenské služby v oblasti přípravy jídel, poradenské služby v oblasti kulinářského umění, poskytování informací o barových službách, poskytování informací o oboru barmanství, poskytování informací ve formě návodů na přípravu nápojů, poskytování informací vztahujících se k restauracím, poskytování informací vztahujících se k přípravě jídel a nápojů, poskytování jídla a nápojů prostřednictvím mobilního nákladního auta, příprava a poskytování stravování a nápojů pro okamžitou spotřebu, příprava jídel pro druhé na základě využití outsourcingu, restaurace, restaurace rychlého občerstvení, restaurace s odnosem jídel s sebou, restaurace servírující porcované maso, udon a soba restaurace, restaurační služby zahrnující bary s povolením k prodeji alkoholu, salátové bary, samoobslužné jídelny, samoobslužné restaurace, služby mobilních restaurací, služby nočního klubu (poskytování jídel), služby poskytující jídla a nápoje s možností odnosu s sebou, služby restaurací podávajících ramen, služby sushi restaurací, služby týkající se přípravy jídel a nápojů, služby v oblasti pohostinství (potraviny a nápoje), smluvní gastronomické služby, zásobování (catering), závodní jídelny (služby), zdobení jídel, catering (jídlo a nápoje pro instituce), catering (jídlo a nápoje pro bankety), cateringové služby pro exteriér, cateringové služby pro hotely, konzultační služby v oblasti zajišťování potravin a nápojů, mobilní cateringové služby, organizace cateringu na narozeninových oslavách, turistické restaurace, hotely, ubytovny a penziony, prázdninové a turistické ubytování, hostely, motely.

(511) 29, 30, 32, 35, 43

(540)



(111) **375893**

(220) 07.04.2019

(320) 07.04.2019

(442) 10.07.2019

(151) 16.10.2019

(730) **BEER POINT s.r.o.**, Rybná 716/24, Praha 1, Staré Město, 11000, CZ

(740) **BOHEMIA PATENT**, Ing. Jana Vandělíková, Vodičkova 791/41, Praha 1, Nové Město, 11000

- (210) O-555109  
(510) (35) reklama, reklama online, marketing, obchodní propagace, přímá marketingová reklama, propagace cestování (reklama), propagační činnost, online reklama v počítačové komunikační síti, předváděcí akce a výstavy, výstavy komerční nebo reklamní (organizování -), merchandising, obchodní asistence týkající se franchisingu, obchodní poradenství vztahující se k franchisingu, obchodně reklamní služby týkající se franchisingu; (39) cestovní informace, poskytování cestovních informací, organizování cestovních zájezdů, služby cestovních průvodců, poskytování turistických cestovních informací, cestovní kancelář a rezervační služby, poskytování zájezdů, pořádání zájezdů, zprostředkování zájezdů; (41) služby v oblasti vzdělávání, zábavy a sportu, vydavatelská činnost a zpravodajství, výchova, vzdělávání, zábava a sportovní činnost; (43) cestovní kanceláře zajišťující ubytování, hotely, ubytovny a penziony, prázdninové a turistické ubytování, hotelové restaurační služby, restaurace, restaurační a barové služby, služby cestovních kancelářích pro rezervování restaurací, smluvní gastronomické služby, zajištění stravování; (44) služby péče o hygienu a krásu, hygienická a kosmetická péče, infrasauna (služby), kadeřnické salóny, kosmetická péče, kosmetická péče o tělo, kosmetická péče pro lidi, kosmetické poradenské služby, kosmetické služby péče o tělo, lázně, poradenské služby týkající se kosmetické péče, poradenské služby v oblasti péče o pleť, poradenské služby vztahující se k péči o vlasy, poradenství poskytované prostřednictvím internetu v oboru péče o tělo a krásu, poskytování hygienických zařízení, poskytování informací o tureckých lázních, poskytování informací o veřejných lázních, poskytování informací týkajících se služeb salonů krásy, poskytování veřejných lázní, poskytování veřejných lázní pro osobní hygienu, poskytování zařízení s termálními prameny, pronájem zařízení pro péči o pleť, provozování lázeňských domů, salony krásy, služby kosmetické péče o pleť a tělo, služby v oblasti poskytování zařízení na saunování, veřejné lázně pro hygienické účely.  
(511) 35, 39, 41, 43, 44  
(540)



- (111) **375894**  
(220) 08.04.2019  
(320) 08.04.2019  
(442) 10.07.2019  
(151) 16.10.2019  
(730) **SHERWOOD Digital a.s.**, Francouzská 172/30, Praha 2, 12000, CZ  
(740) Advokátní kancelář Coufalová & Kubíková s.r.o., Bohunická 517/55, Brno, 61900  
(210) O-555113  
(510) (21) brčka na pití, dekorační předměty z porcelánu, figurky z porcelánu, keramiky, kameniny, terakoty nebo skla, hrnky, keramika pro použití v domácnosti, papírové nebo plastové kelímky, šálky, hrníčky, výrobky z porcelánu; (25) čelenky, čepice, dámská přiléhavá tiška, galoše, klapy na uši, konfekce, konfekční oděvy, košile, košile s krátkým rukávem, kravaty, kšandy, kšilty, nepromokavé oděvy, obuv, papírové klobouky, plážová obuv, pokrývky hlavy, ponožky, rukavice, šály, šátky, trička; (35) administrativní služby, cílený marketing, indexace webových stránek pro obchodní nebo reklamní účely, marketing, online reklama v počítačové síti, PPC reklama, prezentace výrobků v komunikačních médiích pro účely maloobchodu, pronájem prodejních stánků, pronájem reklamních ploch, propagace, reklama, venkovní reklama, vyhledávání sponzorů, zprostředkování propagace, zprostředkování reklamy; (41) akademie, fotografování, hudební produkce, obrazové zpravodajství, organizování zábavních akcí cosplay, plánování večírků, pořádání a uvádění koncertů, pořádání a vedení workshopů, pořádání estrád, pořádání soutěží, předprodej vstupenek, předvádění živých vystoupení, rezervace vstupenek na estrády, zábava; (43) bary, bufety, zajištění stravování.  
(511) 21, 25, 35, 41, 43

(540)



- (111) **375895**  
(220) 08.04.2019  
(320) 08.04.2019  
(442) 10.07.2019  
(151) 16.10.2019  
(730) **Vision Q.cz s.r.o.**, Mrštíkova 399/2a, Liberec, Liberec III-Jeřáb, 46007, CZ  
(740) KŠD LEGAL advokátní kancelář s.r.o., Mgr. Ilona Kindlová, Hvězdova 1716/2b, Praha 4, 14000  
(210) O-555122  
(591) Barevná  
(510) (9) zařízení pro sledování spotřeby elektrické energie, elektroměry, elektrické zásuvky, elektrické zástrčky, elektrické vypínače a spínače, stahovatelné počítačové aplikace, mobilní aplikace, multimediální aplikace, interaktivní a grafické programy, informační produkty v elektronických, datových, informačních a telekomunikačních sítích všeho druhu, přístroje a nástroje vědecké, námořní, geodetické, fotografické, filmové, optické, přístroje pro vážení, měření, signalizaci, kontrolu (inspekci), záchranu a přístroje pro vyučování, přístroje a nástroje pro vedení, přepínání, přeměnu, akumulaci, regulaci nebo řízení elektrického proudu, přístroje pro záznam, převod, reprodukci zvuku nebo obrazu, automatické distributory a mechanismy pro přístroje a mince, zapisovací pokladny, počítačové stroje, přístroje pro zpracování informací, počítače, informace a záznamy na nosičích zařazených ve třídě 9, elektronická data a databáze, informační produkty v elektronických, datových, informačních a telekomunikačních sítích všeho druhu, software a hardware, periodika a knihy v elektronické podobě, nosiče dat či záznamů včetně audiokazet nahrané i nenahrané, elektronické, datové nebo informační sítě, multimediální aplikace na nosičích zařazených ve třídě 9 nebo v sítích, interaktivní a grafické programy, software, zejména pro systémy pro přenos dat, dešifrovací soustavy, platební karty nebo magnetické a čipové karty pro použití v bankovním, pojišťovním, v oblasti služeb a v obchodním styku, mezinárodní platební karty, elektronické peněženky, čipy, multimediální nebo informační katalogy, audiovizuální programy a díla, exponované filmy, hudební díla na nosičích, CD disky, multimediální aplikace, počítačové hry, identifikátor typu dat informačních technologií, hlavolamy elektrické nebo elektronické - v rámci této třídy, hasicí přístroje, počítačový software na nosičích, výpočetní technika, programy a výrobky software, databáze a jiné informační produkty na nosičích dat a v elektronických datových informačních telekomunikačních sítích všeho druhu, databázové produkty zařazené ve třídě 9, programové vybavení pro počítače, software, hardware výpočetní, komunikační nebo informační techniky, informace a záznamy na nosiči s výjimkou nosičů papírových ze třídy 16, informace a data na nosičích nebo i v elektronických, datových, informačních, počítačových a komunikačních sítích, související software a hardware, elektronické, datové nebo informační nebo komunikační nebo výpočetní sítě včetně jednotlivých součástí a náhradních dílů obsažených ve třídě 9; (35) marketing, vydávání reklamních textů, šíření reklamních materiálů, vylepování plakátů, televizní reklama, distribuce zboží k reklamním účelům, telemarketing, prezentace uživatelů na stránkách World Wide Web v počítačové síti Internet, rozesílání prospektů, inzertní činnost, internetový obchod, obstarávatelská a zprostředkovatelská služba v rámci propagace, reklamy, obchodní činnosti a kancelářských prací, účetnictví, zpracování počítačových dat a spravování databází, marketingové služby v oblasti správy nemovitostí, logistiky, obchodní administrativy a kancelářské práce, aranžerství a průzkum trhu v souvislosti s uvedenými výrobky a službami pro jiné firmy a zákazníky, pořizování informačních tiskovin, účetní služby, poradenské komerční služby, poskytování pomoci při provozu obchodu, včetně zprostředkování obchodních a souvisejících obchodně personálních záležitostí, kontrola, vedení, vypracování statistických přehledů, poradenství v oblasti organizace a ekonomiky podnikání, poradenské služby při výběru zaměstnání, organizování výstav a veletrhů k reklamním a obchodním účelům, provádění aukcí a dražeb, pronájem kancelářských strojů a zařízení, vykonávání administrativních prací pomocí výpočetní

techniky, zprostředkování nákupu a prodeje v oblasti výpočetní techniky (hardware i software), kopírování nebo rozmnožování dokumentů, dokladů apod., příprava a vyhotovení daňových přiznání, pronájem reklamních ploch, půjčování fotokopírovacích strojů, management turistických destinací, revize účtů (audit), pomoc při celním řízení, zajištění reklamy za účelem prezentace podnikatelů v oblasti vnitrostátní a mezinárodní dopravy, přepravy, zasilatelství a skladištních zařízení; (38) telekomunikace, komunikace pomocí terminálů nebo počítačů, bezdrátová komunikace, provozování mobilní aplikace, provozování multimediálních aplikací, provozování počítačové aplikace, rádiová komunikace, počítačový přenos pošty a obrazu, komunikace a transakce v síti, komunikační služby prostřednictvím Internetu, vnějších sítí a vnitřních sítí a dalších elektronických prostředků, telekomunikační technologie (Voice over IP, bezdrátové technologie), tisková agentura, dálkový přenos obrazu a video obrazu, provozování datové sítě, provozování veřejné mobilní radiotelefonní sítě, poradenství v oblasti telekomunikační techniky, zprostředkovatelská činnost v oblasti telekomunikací, výměna, získávání a šíření informací a zpráv prostřednictvím telekomunikační sítě nebo datové sítě nebo sítě výpočetní, informační, komunikační nebo elektronické techniky nebo satelitů nebo kabelu, šíření tiskovin a knih prostřednictvím počítačové, datové, elektronické, telekomunikační nebo informační sítě, informační a telekomunikační služby na internetu, uvedené v této třídě, včetně provozování elektronických nástěnek, diskusních skupin a fór, poskytování přístupu k online informačním službám a databázím, služby hlasové schránky telekomunikační služby včetně přímého propojení lokální zákaznické pevné sítě se sítí mobilního telefonu, služby krátkých textových zpráv, teletext a služby s ním spojené, poskytování informací (informační kancelář), komunikace spočívající ve výměně, šíření, získávání a poskytování informací a zpráv prostřednictvím telekomunikačních sítí, provozování informačních a komunikačních sítí, provozování internetového vyhledáče, pronájem telekomunikačních zařízení a přístrojů včetně telefonů, služby zaslání zpráv, přenos dat a informací, služby přístupu a připojení k datovým a informačním sítím a Internetu, poskytování nebo vyvolávání informací z počítačové databáze - v rámci této třídy; (42) vědecké a technologické služby a s ním spojený výzkum a návrhy, průmyslové analýzy a výzkum, vypracovávání technických zpráv, dobrozdání, expertizy a posudků, technické kreslení, odborné technické poradenství a vypracovávání posudků (v oblasti přírodovědné, architektonické a inženýrské činnosti), expertizy a tvorba předpisů pro provoz a údržbu strojů a zařízení, konstruktérská a projekční činnost, tvorba programového vybavení, návrh a vývoj počítačového hardwaru a softwaru, analýzy chemické, přírodovědný výzkum, průzkum a projektování, výzkum a vývoj nových výrobků, konzultační, asistenční, analytické, designérské, vyhodnocovací a programovací služby týkající se počítačového softwaru, firmware, hardware a informačních technologií, konzultace týkající se hodnocení, výběru a zavádění počítačového software, firmware, hardware, informačních technologií a systému zpracování dat, právních záležitostí, informačních technologií a duševního vlastnictví, a to i prostřednictvím telekomunikačních sítí, dodávka on-line, Internetem a sítí World Wide Web, webhosting, webdesign, design internetových stránek a prezentací, výzkumné služby, kódování a dekodování zabezpečovacích systémů (tvorba software), poradenská činnost v oblasti aplikace výpočetní techniky, v oblasti informatiky, vytváření virtuálních počítačových 3 D animací a modelů, informačních technologií, navrhování a realizace automatizovaných systémů řízení, programátorská činnost, projekce počítačových sítí, poskytování práva užití software a pronájem software, instalace, opravy, údržba a servis software, vytváření interaktivních aplikací umožňující předávání a tvorbu grafické podoby prostřednictvím sítí Internet, programování, software - návrhy, převod a konverze počítačových programů a údajů (kromě fyzické konverze), převod a konverze údajů a dokumentů z fyzických médií na elektronická média, tvorba a údržba počítačových stránek WEB pro zákazníky, hostování na počítačových stránkách WEB, instalace počítačových programů, návrh počítačových systémů, programování internetových databázových systémů a internetových aplikací, konstrukce WWW prezentací a řešení WWW serverů, aktualizace a údržba počítačových programů, pronájem času, dat a údajů na přístup do počítačových databází, zhotovování kopií počítačových programů, technické studie v oblasti počítačů a programového vybavení, výzkum, vývoj a tvorba systémů pro elektronické obchodování, včetně příslušného software a hardware, poskytování know-how pro oblast elektronického obchodování a informačních technologií, programování multimediálních aplikací, vytváření interaktivních a grafických programů, počítačové animace a vizualizace, grafický design, zavádění, aktualizace, návrhy, strukturování a programování či jiné vytváření databází, jiných datových systémů a aplikací pro jejich zpracování, včetně jejich poskytování, přístupu k nim a jejich instalace, zavádění, aktualizace a

údržby, návrhy, strukturování a programování či jiné vytváření internetových či intranetových počítačových stránek a nástěnek (webpages a websites) a internetových či intranetových aplikací, hostování (poskytování volného prostoru) pro internetové či intranetové informace, stránky a nástěny (webpages a websites), hostování (poskytování volného prostoru) pro internetové či intranetové aplikace, převod (konverze) počítačových programů, dat či jiných údajů v elektronické podobě z různých formátů do jiných formátů, převod (konverze) dokumentů, dat či jiných údajů z fyzických médií na elektronická média, zálohování dat a informací elektronickými a počítačovými prostředky a prostřednictvím elektronické pošty, poradenství v oblasti výpočetní a informační techniky.

(511) 9, 35, 38, 42

(540)

(111) **375896**

(220) 09.04.2019

(320) 09.04.2019

(442) 10.07.2019

(151) 16.10.2019

(730) **Vodafone Czech Republic a.s.**, náměstí Junkových 2808/2, Praha 5, Stodůlky, 15500, CZ

(740) Mgr. Petra Novotná, Přeloučská 887/10, Praha 9, Vinoř, 19017

(210) O-555156

(510) (9) počítačové programy [stahovatelné], počítačový software (nahraný), mobilní aplikace, stahovatelné počítačové aplikace; (35) reklama, marketing a propagační služby, marketing v rámci vydávání softwaru, podpora prodeje jiných osob, propagace zboží a služeb pro třetí osoby, reklama prostřednictvím mobilních telefonních sítí, sjednávání obchodních transakcí pro třetí strany, služby obchodního zprostředkovávání a poradenství v oboru prodeje výrobků a poskytování služeb, sběr statistik pro podnikatelské subjekty, sestavování statistik pro reklamu; (38) poskytování telekomunikačního připojení ke globální počítačové síti, poskytování uživatelského přístupu do globální počítačové sítě, přenos dat, komunikace prostřednictvím mobilních telefonů, poskytování přístupu k databázím, přenos digitálních souborů; (42) aktualizace a údržba počítačového softwaru, instalace a úprava počítačových softwarových aplikací, ochrana (proti počítačovým virům), poradenství v oblasti informačních technologií [IT], poradenství v oblasti internetového zabezpečení, analýza počítačových systémů, elektronické sledování osobních identifikačních údajů za účelem odhalení internetové krádeže identity, instalace počítačového softwaru, poradenství v oblasti počítačového softwaru, pronájem počítačového softwaru a programů, pronájem počítačového softwaru, poradenství v oblasti zabezpečení dat, poradenství v oblasti zabezpečení počítačů, sledování počítačových systémů za účelem odhalení nepovoleného přístupu nebo úniku dat, software jako služba [saaS].

(511) 9, 35, 38, 42

(540)

**CyberWall**(111) **375897**

(220) 10.04.2019

(320) 10.04.2019

(442) 10.07.2019

(151) 16.10.2019

(730) **AUTOMOTO KLUB Třeboň v ČR**, Boženy Němcové 817, Třeboň, Třeboň II, 37901, CZ

(740) PatentCentrum Sedlák &amp; Partners s.r.o., Okružní 2824, České Budějovice, České Budějovice 3, 37001

(210) O-555193

(591) Barevná

(510) (12) pozemní vozidla a dopravní prostředky, zejména historická vozidla motorová i nemotorová, součásti, díly a příslušenství dopravních prostředků, zejména k historickým vozidlům, kola, pneumatiky, motory, převodovky, spojivé sady, další díly spadající do této třídy; (35) inzertní, reklamní a propagační činnost, zejména v oblasti historických vozidel,

poskytování pomoci při obchodu s historickými vozidly a díly k nim, provozování a zajišťování reklamy na motoristické akce a srazy historických vozidel, organizování komerčních nebo reklamních výstav, poradenství ve sběratelské činnosti, pořádání veletrhů pro obchodní a reklamní účely, prezentace výrobků v komunikačních médiích pro účely maloobchodu, průzkum trhu, předvádění zboží, reklama, sjednávání a uzavírání obchodních transakcí pro třetí strany, služby obchodního zprostředkování, vyhledávání sponzorů; (41) výchovná, vzdělávací, sportovní a zábavná činnost, provozování klubu historických vozidel, zajišťování prezentace a přehlídek historických vozidel, přednášková a vzdělávací činnost v oblasti historie a renovace automobilových veteránů, zajištění a pořádání zábavných, hudebních a kulturních produkcí, pořádání jízdy historických vozidel spojených se zábavnými a kulturními akcemi.

(511) 12, 35, 41  
(540)



(111) **375898**

(220) 10.04.2019  
(320) 10.04.2019  
(442) 10.07.2019  
(151) 16.10.2019

(730) **Houseland s.r.o.**, Dukelská 685, Třinec, Lyžbice, 73961, CZ  
(740) Jindyne s.r.o., společnost patentových zástupců, U Statku 77, Mnichovo Hradiště, Hněvousice, 29501

(210) O-555202

(510) (35) prodej následujících výrobků: altány a stany, fóliovníky a skleníky, bambusové zástěny, nábytek, barové stoly, barové židle, botníky, jídelní stoly, jídelní židle, jídelní židličky, kancelářské skříně, kancelářské židle, bytové dekorace, koberce, komody, konferenční stoly, noční stoly, pohovky, poličky, postele, postýlky, psací stoly, stoly, regály a knihovny, skříně a komody, stojany a věšáky na oblečení, předsíňové stěny a věšáky, křesla, tabule, toaletní stoly, tv stolky, šatní skříně, židle a křesla, sedací vaky a taburety, osvětlení, lampy a lampičky, polštáře, kuchyně, kuchyňské baterie, kuchyňské dřezy, textilní skříně a botníky, sifóny, výpustě a příslušenství, skleněná umyvadla, slunečníky, sprchové hlavice, sprchové kouty, sprchové panely, sprchové sety, sprchové závěsy, stropní svítidla, nástěnné hodiny, sušáky na prádlo, koupelnové baterie, koupelnové doplňky, koupelnové regály a police, koupelnové skřínky, koupelnový nábytek, umyvadla, zápustná umyvadla, umyvadla na desku, umyvadlové baterie, bidetové baterie, umyvadlové skřínky, vaky a nosiče, vanové baterie, vany, koše na prádlo, košíky a krabice, přehozy, přikrývky a deky, přehozy, polštáře, prostěradla, povlečení, závěsy a záclony, předložky a koberečky, ručníky, ramínka a věšáky, retro koberce, shaggy koberce, květináče a truhlíky, zahradní lavičky, zahradní nábytek, zahradní sestavy, houpacíky a závěsná křesla, kočárky, autosedačky, dětská odrážedla, kojenecká lehátka, ohrádky, hračky, jídelní sety, lehátka, mixéry a odšťavňovače, rotopedy, mopy, nalepovací obrazce, nářadí, odpadkové koše, popelnice, posilovací lavičky, fotorámečky.

(511) 35  
(540)

 **Houseland**

(111) **375899**

(220) 10.04.2019  
(320) 10.04.2019

(442) 10.07.2019

(151) 16.10.2019

(730) **Ferík Samuel Ing.**, Čulenova 2338/21, Nové Mesto nad Váhom, 91501, SK

(740) JUDr. Milan Švec, advokát, JUDr. Milan Švec, Vajnorská 98/D, Bratislava- mestská časť Nové Mesto

(210) O-555204

(510) (1) bezzeminové rostlinné substráty (zemědělství), hnojiva, zemina pro pěstování; (5) pesticidy; (8) zahradnické nářadí (ručně ovládané); (21) kropící konve, konve na zalévání; (24) netkané textilie; (31) semena k zasetí; (44) zahradnictví.

(511) 1, 5, 8, 21, 24, 31, 44

(540)



(111) **375900**

(220) 10.04.2019

(320) 10.04.2019

(442) 10.07.2019

(151) 16.10.2019

(730) **Kubičková Eliška Anna Ing. et Ing.**, EUR ING, Nad Zličovem 7/376, Praha 5, Hlubočepy, 15200, CZ

(210) O-555210

(591) Barevná

(510) (11) zařízení na osvětlování, vytápění, výrobu páry, vaření, chlazení, sušení, ventilaci, rozvod vody a zařízení pro sanitární účely, elektrická svítidla, stínidla pro svítidla, stojací lampy, lustry; (14) vzácné kovy a jejich slitiny, šperky, drahokamy a polodrahokamy, hodinářské a chronometrické přístroje, amulety (šperky), brože, (šperky), klíčenky (dělené kroužky, s ozdobou nebo jako přívěsek), krucifixy jako šperky, medailonky (šperky), náhrdelníky (šperky), náramky (šperky), náramky z vyšívaného textilu (šperky), přívěšky (šperky), přívěšky ke kroužkům na klíče, řemínky k náramkovým hodinkám; (18) kůže a imitace kůže, zvířecí kůže a usně, zavazadla a tašky, deštníky a slunečníky, vycházkové hole, biče, postroje a sedlářské výrobky, obojky, vodítka a oblečky pro zvířata, kabelky, klíčenky, dámské peněženky, školní tašky, tašky; (20) nábytek, zrcadla, rámy obrazů, nádoby na skladování a přepravu (ne kovové), kosti, rohovina, velrybí kostice a perleť (v surovém stavu nebo částečně zpracované), mušle, lastury, ulity, mořská pěna, jantar, nábytek, polštáře (dekorační), truhlářské výrobky, umělecké předměty ze dřeva, vosku, sádry nebo plastu, vějíře židle; (24) textilie a náhražky textilií, bytový textil, textilní a plastové záclony a závěsy, povlaky na dekorační polštáře, povlaky na polštáře, přehozy na postele, přikrývky a pokrývky na postel; (25) oděvy, obuv, pokrývky hlavy, bundy a krátké kabáty s výplní, dámské šaty, dámské kostýmy, konfekční oděvy, košile, košile s krátkým rukávem, legíny (kalhoty), návleky na nohy, opasky (oděvy), palčáky, rukavice (oděvy), saka (oděvy), sukně, svetry, svetry (oděvy); (28) hry, hračky a výrobky určené ke hraní, zařízení na videohry, cvičební a sportovní potřeby zařazené v této třídě, vánoční ozdoby, hračky, autíčka na hraní, roboti (hračky).

(511) 11, 14, 18, 20, 24, 25, 28

(540)

 **ELIZE**

(111) **375901**

(220) 07.05.2019

- (320) 07.05.2019  
(442) 10.07.2019  
(151) 16.10.2019  
(730) **Vřes Caffé s.r.o.**, Dařanecká 441/2, Vřesina, 74720, CZ  
(210) O-555230  
(510) (30) káva, káva bez kofeinu, káva (nepražená), káva (pražená), kávové nápoje, kávové výtažky, mletá káva, mletá kávová zrna, pražená kávová zrna, směsi kávových extraktů a kávových výtažků, směsi kávy, výtažky z kávy k ochucování potravin, výtažky z kávy k ochucování nápojů, zrnková káva.  
(511) 30  
(540)

**VŘES CAFFÉ**

- (111) **375902**  
(220) 16.04.2019  
(320) 16.04.2019  
(442) 10.07.2019  
(151) 16.10.2019  
(730) **SNIP & CO, reklamní společnost, spol. s r.o.**, Špitálka 113/41, Brno, Trnitá, 60200, CZ  
(740) INPARTNERS GROUP, Ing. Dušan Kendereški, Tuřanka 1519/115a, Brno, Slatina, 62700  
(210) O-555351  
(510) (16) tiskoviny, obchodně propagační tisky, psací potřeby, pivní tácky, otisky kreseb; (32) pivo světlé nebo tmavé, lehká piva a ležáky, pivo zázvorové, pivo sladové, pivo nealkoholické, pivo speciální a příležitostní; (35) pomoc při řízení obchodní činnosti, propagační a reklamní činnost, obchodní a reklamní výstavy, veletrhy a doprovodné prezentační a reklamní programy, reklamní inzerce, rozšiřování reklamních, obchodních a propagačních materiálů, vydávání reklam na počítačových sítích (internet), poskytování obchodních informací prostřednictvím webových stránek, prezentace výrobků v komunikačních médiích pro účely maloobchodu, předvádění zboží; (41) pořádání a organizování kulturních, společenských, zábavních a sportovních akcí, pořádání soutěží s pivní tematikou, pořádání soutěží s vyhodnocením druhu piva s nejlepší (nejvyšší) kvalitou, pořádání vzdělávacích pořadů o pivě, pořádání pivních slavností pro veřejnost, předprodej vstupenek (zábava), vydavatelská a nakladatelská činnost; (43) čepování piva při soutěžích, čepování piva v pohostinských prostorách.  
(511) 16, 32, 35, 41, 43  
(540)



- (111) **375903**  
(220) 16.04.2019  
(320) 16.04.2019  
(442) 10.07.2019  
(151) 16.10.2019  
(730) **Motorsport Kozlovice - Kopr Cup, z.s.**, č. p. 84, Kozlovice, 73947, CZ  
(740) Mgr. Jakub Laimar, advokát, Hlavní třída 442/65, Havířov, Město, 73601  
(210) O-555358  
(591) Barevná  
(510) (25) pánské a dámské volnočasové oblečení s potiskem, bundy sportovní, bundy sportovní s kapucí, mikiny, mikiny s kapucí, trička, čepice, kšiltovky, obuv, čelenky, kalhoty, oděvy pro motoristy, pásky ke kalhotám, ponožky, spodní prádlo, rukavice, rukavice pro motoristy; (28) hry, hračky a výrobky určené ke hraní, zařízení na videohry, cvičební a sportovní potřeby, vánoční ozdoby; (35) maloobchodní a velkoobchodní činnost s výrobky výše uvedenými ve třídách 25 a 28, zprostředkování obchodu s oděvy a autodoplňky, reklamní, propagační a inzertní činnost, marketing, grafická úprava pro reklamní účely, organizování sportovních akcí pro komerční a propagační účely, pořádání výstav, veletrhů, přehlídek k obchodním účelům, prezentace výrobků v komunikačních médiích pro účely

- maloobchodu, propagace, reklama on-line v počítačové síti, telemarketingové služby, služby obchodního zprostředkování, rozhlasová reklama, televizní reklama, venkovní reklama, zasilání reklamních materiálů zákazníkům; (41) organizování internetových soutěží, kulturní aktivity, zábava, organizace a pořádání zábavních, sportovních, kulturních a společenských akcí, organizace a pořádání automobilových rallye závodů.  
(511) 25, 28, 35, 41  
(540)



- (111) **375904**  
(220) 16.04.2019  
(320) 16.04.2019  
(442) 10.07.2019  
(151) 16.10.2019  
(730) **Motorsport Kozlovice - Kopr Cup, z.s.**, č. p. 84, Kozlovice, 73947, CZ  
(740) Mgr. Jakub Laimar, advokát, Hlavní třída 442/65, Havířov, Město, 73601  
(210) O-555365  
(591) Barevná  
(510) (25) pánské a dámské volnočasové oblečení s potiskem, bundy sportovní, bundy sportovní s kapucí, mikiny, mikiny s kapucí, trička, čepice, kšiltovky, obuv, čelenky, kalhoty, oděvy pro motoristy, pásky ke kalhotám, ponožky, spodní prádlo, rukavice, rukavice pro motoristy; (28) hry, hračky a výrobky určené ke hraní, zařízení na videohry, cvičební a sportovní potřeby, vánoční ozdoby; (35) maloobchodní a velkoobchodní činnost s výrobky výše uvedenými ve třídách 25 a 28, zprostředkování obchodu s oděvy a autodoplňky, reklamní, propagační a inzertní činnost, marketing, grafická úprava pro reklamní účely, organizování sportovních akcí pro komerční a propagační účely, pořádání výstav, veletrhů, přehlídek k obchodním účelům, prezentace výrobků v komunikačních médiích pro účely maloobchodu, propagace, reklama on-line v počítačové síti, telemarketingové služby, služby obchodního zprostředkování, rozhlasová reklama, televizní reklama, venkovní reklama, zasilání reklamních materiálů zákazníkům; (41) organizování internetových soutěží, kulturní aktivity, zábava, organizace a pořádání zábavních, sportovních, kulturních a společenských akcí, organizace a pořádání automobilových rallye závodů.  
(511) 25, 28, 35, 41  
(540)



- (111) **375905**  
(220) 17.04.2019  
(320) 17.04.2019  
(442) 10.07.2019  
(151) 16.10.2019  
(730) **K'Food Distribution s.r.o.**, Svätoplukova 6, Prešov, SK  
(740) Ing. Marcela Filipenská, Polní 302/32, Žďár nad Sázavou, Žďár nad Sázavou 2, 59102  
(210) O-555399  
(510) (2) potravinářská a nápojová barviva; (29) náhražky vajec, křepelčí vejce, slepičí vejce, sušená vejce, máslo, sušené kozí mléko, hotový strouhaný sýr, smetana v prášku, smetana do kávy ve formě prášku, sušená syrovátka,



kokosové mléko v prášku, sušené mléko, mléko v prášku pro potravinářské účely, ochucené mléko v prášku pro přípravu nápojů, sójové mléko v prášku, sýr v prášku, jedlé tuky, ztužené oleje (hydrogenované oleje do potravin), bujónové kostky, výtažky z drůbeže, instantní polévky, polévkové kostky, polévkové koncentráty, agar pro kulinářské účely, kaviár, rybí moučka, pokrmy z ryb pro lidskou spotřebu, rybí sušenky, sušené olivně (kalamáry), sušené krevety, sušené plody moře, sušené maso z mušlí, sušené ryby, banánové lupínky, broskvové lupínky, sojové boby, chuťovky na bázi sušeného ovoce, citrónová šťáva pro kulinářské použití, zpracované datle, zpracované fazole, rozinky, bramborová kaše v prášku, jablečné chipsy, jádra vlašských ořechů, jedlá semena, kandované ovoce, zpracovaný kokos, kokosový prášek, loupané ořechy, upravená semena, upravená slunečnicová semínka, pūlený hrách, lyofilizovaná zelenina, ovocné prášky, ovocný pektin, ovocné lupínky, pražené arašidy, předvařená dušená jídla na bázi masa, ryb a drůbeže na kari, sójové chipsy, sušené fazole, sušená okra, sušené papája, sušená zelenina, sušená čočka, sušené brusinky, sušené datle, sušené fíky, sultánky, sušené jahody, sušené jedlé houby, olivy, sušené, sušené ořechy, sušené ovoce, sušené luštěniny, sušené ananasy, sušený kokos, výrobky ze sušeného ovoce, směsi sušeného ovoce; (30) pepř (koření), hořčičný prášek (koření), esence pro použití k přípravě potravin (jiné než esenciální oleje), kořenící směsi, potravinová koření, čajové esence, chlorid sodný ke konzervování potravin, pepř celý, aromatické přípravky pro potravinářské účely, aromatické přípravky do koláčů, aromatické přípravky do cukrovinek, kořenící směsi k přípravě omáček, sušená omáčka v prášku, omáčky v prášku, marinády, chow-chow (dochucovaadlo), chilli koření, potravinová ochucovaadla složená převážně z kečupu omáčky, instantní pudinky, chvala, cukrovinky, sušenky, holandský suchar, cereální výrobky ve formě tyčinek, pražená kávová zrna, káva, kakaový prášek, kakao, instantní čaj, instantní kakaový prášek, instantní káva, čokoládový prášek, cikorka (náhražka kávy), čajové směsi v prášku, čaj, bylinkové čaje (neléčivé), bylinné přípravky na výrobu nápojů, čajové směsi, káva bez kofeinu, balené čaje (k jiným než léčebným účelům), popcorn pro přípravu v mikrovlnné troubě, vločky (cereální výrobky), pražená kukuřice (popcorn), kukuřičné lupínky, tuhá a tekutá hotová jídla obsahující převážně těstoviny, svačkové občerstvení na bázi cereálií, škrobový sirup v prášku (do potravin), moučkový cukr, přírodní sladidla, kostkový cukr, hroznový cukr, hnědý cukr, cukr, mleté chilli, zázvor (koření), jedlá sůl, kari (koření), hřebíček (koření), koření, koření na pečení, koření na pizzu, kořenící přípravky, příchutě do kávy, pudinkový krém v prášku, kurkuma, aromatické látky do potravin (jiné než silice), přídatné látky do potravin (s výjimkou silic), mletá pálivá paprika (koření), muškátový oříšek, nové koření, lisovaný česnek (ochucovaadlo), česnek v prášku, příchutě a koření, sůl, šafrán (koření), skořice (koření), upravený křen (koření), sušená bazalka, sušené byliny, sušený koriandr, vanilin (náhražka vanilky), vanilka, rostlinné koncentráty používané k dochucování, droždí, instantní droždí, prášek do pečiva, směsi na přípravu palačinek, směs na přípravu pečiva, těstoviny z celozrnné mouky, těstoviny, nudle, rýžové nudle, zpracovaná pohanka, deriváty škrobu pro lidskou spotřebu, přírodní škroby do potravin, přípravky vyrobené z obilnin, sušený pšeničný lepek, bramborová moučka, potraviny, mouka, kukuřičná mouka, sojová mouka, žitná mouka, semolina, kukuřičná krupice, ovesná krupice, jedlá soda (soda bikarbona potravinářská), rýže, droždí a přípravky na kynutí potravin; (32) nealkoholické perlivé nápoje, minerální vody (nápoje), ochucená minerální voda, energetické nápoje, izotonické nápoje, ovocné šťávy, ležák, nealkoholické pivo, pivo, prášky pro přípravu šumivých nápojů; (33) alkoholické nápoje (s výjimkou piva).

(511) 2, 29, 30, 32, 33

(540) **Budúcnost' je sladká. The future is sweet.**

(111) **375906**

(220) 23.04.2019

(320) 23.04.2019

(442) 10.07.2019

(151) 16.10.2019

(730) **Kupčik Stanislav**, Plk. Rajmunda Prchaly 4486/20, Ostrava, Poruba, 70800, CZ

(740) PatentCentrum Sedlák & Partners s.r.o., Okružní 2824, České Budějovice, České Budějovice 3, 37001

(210) O-555440

(510) (18) sportovní tašky a pytle; (25) oděvy, obuv a pokrývky hlavy, zejména ponožky, šátky, kšiltovky, trička, tílka, topy, mikiny; (26) tkaničky do bot; (28) nářadí a vybavení na cvičení, posilovací závaží, gymnastické potřeby, švihadla, zářázky (sportovní potřeby); (35) reklamní, marketingové a

propagační služby, tvorba reklamních předmětů a reklam, internetový obchod (e-shop) a maloobchodní prodej se zaměřením na zboží uvedené výše ve třídách 18, 25, 26 a 28, reklamní služby pro účely maloobchodního prodeje prostřednictvím komunikačních prostředků všeho druhu, prostřednictvím internetu, šířením reklamních materiálů jako jsou letáky a plakáty a šířením reklamních předmětů jako jsou hrnky, lahve na nápoje, nášivky, placky, klíčenky, marketing, propagace a reklama v oblasti sportu; (36) služby finanční, služby organizování dobročinných finančních sbírek, shromažďování finančních prostředků na dobročinné účely; (41) klubové vzdělávací služby, zdravotní a kondiční cvičení, služby v oblasti sportu a fitness, služby fitness klubu, služby fitness centra, instruktáž fitness tréninku, zdravotní trénink, vedení hodin ve fitness centru, poradenské služby ohledně cvičení (fitness), služby osobního trenéra (fitness trénink), poskytování prostor na cvičení, sportovní výcvik, služby sportovní výuky, organizování sportovní výuky, provozování sportovního centra, provozování sportovních zařízení a zařízení sloužících k regeneraci a rekondici, pořádání kurzů aerobiku, pořádání kurzů běhu, indoor cycling, pořádání sportovních a výchovných akcí, pořádání sportovních pobytů, pořádání kurzů pro cvičitele a trenéry, pořádání tělovýchovných kurzů a činnost sportovních instruktorů, elektronické publikování se zaměřením na fitness a zdravý životní styl, sportovní poradenství, poskytování informací v oboru fitness a posilování, konzultace s trenéry fitness, výroba zvukových záznamů a videozáznamů, poskytování informací týkajících se vzdělávání on-line z počítačové databáze nebo z internetu nebo vnějších počítačových sítí, pořádání kurzů a závodů, psaní on-line blogů zaměřených na informace vztahující se k fitness a výživě, informační, poradenské a konzultační služby vztahující se k výše uvedeným službám třídy 41, včetně poskytování takových služeb on-line prostřednictvím internetu nebo extranetu.

(511) 18, 25, 26, 28, 35, 36, 41

(540)

**COLLIERY**

(111) **375907**

(220) 23.04.2019

(320) 23.04.2019

(442) 10.07.2019

(151) 16.10.2019

(730) **Kupčik Stanislav**, Plk. Rajmunda Prchaly 4486/20, Ostrava, Poruba, 70800, CZ

(740) PatentCentrum Sedlák & Partners s.r.o., Okružní 2824, České Budějovice, České Budějovice 3, 37001

(210) O-555441

(591) Barevná

(510) (18) sportovní tašky a pytle; (25) oděvy, obuv a pokrývky hlavy, zejména ponožky, šátky, kšiltovky, trička, tílka, topy, mikiny; (26) tkaničky do bot; (35) reklamní, marketingové a propagační služby, tvorba reklamních předmětů a reklam, internetový obchod (e-shop) a maloobchodní prodej se zaměřením na zboží uvedené výše ve třídách 18, 25 a 26, reklamní služby pro účely maloobchodního prodeje prostřednictvím komunikačních prostředků všeho druhu, včetně internetu, šíření reklamních materiálů jako jsou letáky a plakáty, šíření reklamních předmětů jako jsou hrnky, lahve na nápoje, nášivky, placky, klíčenky, marketing, propagace a reklama v oblasti sportu; (41) klubové vzdělávací služby, pořádání a organizování sportovních a výchovných akcí a soutěží, elektronické publikování se zaměřením na propagaci sportovních akcí a na zdravý životní styl, poradenství sportovní, výroba zvukových záznamů a videozáznamů, pořádání kurzů a závodů, psaní on-line blogů zaměřených na informace vztahující se ke sportovním akcím.

(511) 18, 25, 26, 35, 41

(540)



(111) **375908**

(220) 24.04.2019

(320) 24.04.2019

(442) 10.07.2019

- (151) 16.10.2019  
(730) **Netolický Vladimír Ing.**, Ležnická 909, Horní Slavkov, 35731, CZ  
(740) Ing. Yveta Winklerová, Mojmirovo náměstí 2993/13, Brno, 61200  
(210) O-555500  
(510) (20) včelí úly a jejich části, přířezy pro včelí úly, plástve pro včelí úly; (30) med, přírodní med, bylinný med, propolis, propolis pro potravinové účely, včelí mateří kašička, včelí produkty ve třídě 30; (33) medovina a jiné alkoholické nápoje obohacené včelími produkty.
- (511) 20, 30, 33  
(540)



- (111) **375909**  
(220) 24.04.2019  
(320) 24.04.2019  
(442) 10.07.2019  
(151) 16.10.2019  
(730) **AGPOL s.r.o.**, Jungmannova 153/12, Olomouc, Hodolany, 77900, CZ  
(210) O-555509  
(591) Barevná  
(510) (9) magnetické a optické nosiče dat, měřicí přístroje, navigační přístroje, operační systémy, počítače, zařízení ke zpracování dat, přístroje pro přenos, nahrávání a reprodukci zvuku, výpočetní technika, regulační technika, měřicí technika, programy pro počítače, přístroje pro projektování s pomocí počítačů včetně zobrazovacích jednotek, přístroje pro tisk, ukládání nebo zpracování dat, součásti a příslušenství spadající do této třídy pro shora uvedené výrobky, diagnostické přístroje jiné než k lékařským účelům, aparáty a přístroje vědecké, geodetické, optické, přístroje pro vážení, měření, signalizaci, kontrolu a záchranu; (35) reklamní, inzertní a propagační činnost, marketing, automatizované zpracování dat, služby, které zahrnují záznam, přepis, vypracování, kompilaci, přenášení nebo systematickosti písemných či datových či elektronických sdělení a záznamů, jakož i využívání nebo kompilaci matematických a statistických údajů, administrativní činnost; (36) dotační poradenství, zpracování dotací a jejich administrace; (42) projekční a inženýrská činnost, poradenství a konzultace v oblasti projektových a inženýrských služeb pro vodní hospodářství, liniové stavby, infrastrukturu a ekologii, služby technických poradců v oblasti vodního hospodářství, liniových staveb, infrastruktury a ekologie (znalecké posudky), inženýrská činnost v oblasti vodního hospodářství, liniových staveb, infrastruktury a ekologie, zajišťování projektové dokumentace vodního hospodářství, liniových staveb, infrastruktury a ekologie a jejího zpracování, expertní činnost ve výstavbě, projektová činnost, projektový management v oblasti koordinace činností spojených s realizací staveb, poradenská, informační a zprostředkovatelská činnost týkající se uvedených služeb, spadajících do třídy 42, kalibrování (měření), kontrola kvality, projektová činnost, studie technických projektů, expertizy, analýzy a výzkum fyzikální, chemický, projekční řešení asanace drobných vodních toků a zamokřených území, projekční řešení protipovodňových úprav vodních toků, geologické práce v oblasti hydrogeologie, sanační geologie, geologický průzkum a výzkum, monitoring a hodnocení ekologických zátěží, ekologické audity, zabývající se zejména zhodnocením stávajícího ekologického stavu, rizikové analýzy, chemické a fyzikální analýzy vod a odpadů, inženýrská a projektová činnost - vypracování projektů a prováděcích projektů sanačních prací, laboratorní služby, odběr vzorků, hodnocení látek, provádění měření, zpracování laboratorních výsledků, zhotovování průběžných a závěrečných zpráv sanačních prací, poradenská a posudková činnost a speciální technické práce v oblasti geologie, ekologické aktivity - ochrana životního prostředí, posuzování vlivů na životní prostředí.
- (511) 9, 35, 36, 42

(540)



- (111) **375910**  
(220) 25.04.2019  
(320) 25.04.2019  
(442) 10.07.2019  
(151) 16.10.2019  
(730) **FRESH FUSION s.r.o.**, Nepelova 948/2, Praha 9, 19800, CZ  
(210) O-555536  
(591) Barevná  
(510) (16) tiskoviny, publikace, knihy, časopisy, periodika, prospekty, potisky, samolepky, fotografie, plakáty, pohlednice, tácky papírové v rámci této třídy, reklamní materiály papírové, příručky, průvodce, brožury, poukázky, karty, formuláře, lístky, vstupenky, kupóny (vouchery), stravenky, ubrousky papírové, papírenské zboží, psací potřeby a kancelářské potřeby (vyjma nábytku); (35) reklamní služby, obchodní management, obchodní nebo podnikatelské poradenství a informace, zprostředkování interaktivní obchodní činnosti přes Internet a zprostředkovatelská činnost v oblasti obchodu ve formě pronájmu reklamního prostoru pro držitele věrnostních karet, obchodní zprostředkovatelská činnost v oblasti gastronomie, gastrotechnologie, potravin a tabákových výrobků, zprostředkování v oblasti provozování sítí obchodů, řízení obchodní činnosti sítí obchodů, stravovacích a ubytovacích zařízení, zprostředkování obchodních kontaktů a provádění obchodních operací, činnost podnikatelských, organizačních a ekonomických poradců, marketing, průzkum trhu, propagace, inzerce, reklama všemi druhy médií, komerční využití Internetu v oblasti komerčních internetových médií a vyhledávacích služeb, systémy zvýhodňování klíčových klientů, a to poskytování slev, přednostní a nadstandardní poskytování služeb (V.I.P. karty), organizování obchodních činností zaměřených na růst věrnosti zákazníků prostřednictvím elektronické pošty a globální komunikační sítě (Internet), distribuce vzorků, obchodní služby na podporu prodeje, poskytování zařízení na komerční nebo reklamní výstavy nebo jiné společenské události, systematizace informací do počítačových databází, šíření reklamních předmětů, vše zejména v oblasti gastronomie a ubytovacích služeb; (36) finanční služby, kompenzace, proplácení a vrácení peněz za kupóny, poukázky, karty na slevu, předplacené karty nebo jiné platební prostředky, vydávání cenin, cestovních šeků, cenných ústřížků; (41) agentury provozující činnost v oblasti turismu v rámci této třídy, zábavy, kultury a sportu (kromě rezervace hotelů), rezervace vstupenek na představení, zábavné, sportovní a kulturní události, organizování vědomostních, kulturních, společenských a zábavných akcí, vydavatelství a nakladatelství, organizování a vedení seminářů, konferencí a školení, zprostředkovatelská a poradenská činnost v uvedených oborech této třídy, rozmnožování a nahrávání zvukových a zvukově-obrazových záznamů a jejich šíření; (43) hotelové služby a služby související s poskytováním jídel a nápojů, rezervace hotelů a penzionů, služby spojené s poskytováním a opatřováním stravy a nápojů, a to v restauracích, kavárnách, barech, pivnicích, restauračních pivovarech, podnicích rychlého občerstvení, catering, ubytovací služby všeho druhu, pronájem stravovacích a ubytovacích zařízení, zprostředkování v oblasti provozování stravovacích a ubytovacích zařízení a gastrotechnologie, služby cestovní kanceláře v rámci této třídy.
- (511) 16, 35, 36, 41, 43

(540)



- (111) **375911**  
 (220) 25.04.2019  
 (320) 25.04.2019  
 (442) 10.07.2019  
 (151) 16.10.2019  
 (730) **Beňová Jana, J. A.** Komenského 300, Meziboří, 43513, CZ  
 (740) PatentCentrum Sedláč & Partners s.r.o., Okružní 2824, České Budějovice, České Budějovice 3, 37001  
 (210) O-555541  
 (510) (14) šperky a bižuterie, přístroje na měření času, klenotnické zboží, a to náramky, prstýnky, náhrdelníky, přívěsky, klíčenky, řetízky, hodinky, pouzdra na šperky a pouzdra na hodinky; (16) papír a lepenka, tiskoviny, návrhy vzorů a výšivek (šablony), samolepky (papírenské zboží), papírové bannery, reklamní bannery spadající do této třídy; (25) oděvy, obuv, kloboučnické zboží (pokrývky hlavy); (35) reklamní, marketingové a propagační služby, maloobchod, velkoobchod, internetový prodej, s výše uvedenými výrobky ve třídách 14, 16, 25.  
 (511) 14, 16, 25, 35  
 (540)



- (111) **375912**  
 (220) 25.04.2019  
 (320) 25.04.2019  
 (442) 10.07.2019  
 (151) 16.10.2019  
 (730) **Skulina Jakub, č. p. 220, Pržno, 73911, CZ**  
 (740) Ing. Pavel Nádvořík s.r.o., Klínová 620/1, Ostrava, Hulváky, 70900  
 (210) O-555546  
 (510) (35) reklamní, inzertní, propagační a marketingová činnost, reklamní služby v oblasti finančních investic, analýzy a průzkumy trhu, analýzy nákladů a cen, vyhledávání obchodních informací, obchodní poradenské a konzultační služby, obchodní zprostředkovatelské služby, zprostředkování a uzavírání obchodních transakcí pro třetí osoby, zprostředkování obchodních a komerčních kontaktů, zprostředkování dohod týkajících se prodeje a nákupu zboží, služby managementu obchodních projektů pro stavební projekty, rozvoj a koordinace dobrovolnických projektů pro charitativní organizace, vše v rámci této třídy; (36) investiční služby, investiční management, finanční analýzy a poradenství, investiční analýzy, finanční zprostředkování, makléřské služby na finančních trzích, správa akcií, správa cenných papírů, finanční leasing, financování nemovitostí, financování půjček, hypoteční poradenství, správa investic do nemovitostí, řízení aktiv a investic, správa fondů a investic, realitní služby, finanční služby pro nákup nemovitostí, zařízení a zprostředkování obchodů v oblasti nemovitostí, poskytování informací o nemovitostech, zprostředkování pronájmů nemovitostí, oceňování a odhad nemovitostí, pojišťovací služby, získávání finančních prostředků pro charitativní účely; (37) stavební stroje a zařízení (pronájem -), stavitelské služby, developerské služby (stavebnictví), dozor nad stavbami, služby v oblasti stavebního managementu spadající do této třídy, poradenství v oboru stavebnictví.  
 (511) 35, 36, 37  
 (540)

**ANILUX**

- (111) **375913**  
 (220) 25.04.2019  
 (320) 25.04.2019  
 (442) 10.07.2019  
 (151) 16.10.2019  
 (730) **Albert Česká republika, s.r.o.,** Radlická 520/117, Praha 5, Jinonice, 15800, CZ  
 (740) LORENC IP advokátní a patentová kancelář s.r.o., Mgr. Lukáš Lorenc, Štefánikova 256/34, Praha 5, Smíchov, 15000  
 (210) O-555557  
 (591) Barevná  
 (510) (16) periodický a neperiodický tisk, časopisy a tiskoviny; (35) merchandising, provoz obchodního, nákupního centra a supermarketu, maloobchod s chemickými výrobky určenými pro průmysl, vědu a fotografii, jakož i pro zemědělství, zahradnictví a lesnictví, umělými pryskyřicemi v surovém stavu, plastickými hmotami v surovém stavu, hnojivý pro půdu, hasicími přístroji (složení), prostředky pro kalení a letování kovů, chemickými výrobky určenými ke konzervování potravin, tříslicími materiály, lepidly pro průmysl, barvami, nátěry, laky, ochrannými výrobky proti korozi a proti deteriorizaci dřeva, barvivý, mořidly, přírodními pryskyřicemi v surovém stavu, listkovými a práškovými kovy pro malíře, dekorátéry a umělce, přípravky pro bělení a jinými pracími prostředky, přípravky pro čištění, leštění, odmašťování a broušení, mýdly, parfumerii, vonnými oleji, kosmetikou, vlasovými vodami (lotions), zubní pastou, průmyslovými oleji a tuky, mazadly, výrobky pro pohlcování, zavlažování a vázání prachu, palivý včetně benzínu pro motory a osvětlovací látky, svíčkami, knoty, výrobky farmaceutickými, veterinářskými a hygienickými, diabetickými přípravky pro léčebné účely, potravinami pro batolata, náplastmi, obvazovým materiálem, materiálem pro plombování zubů a pro zubní otisky, dezinfekčními přípravky, výrobky pro hubení škodlivých zvířat, fungicidy, herbicidy, obecnými kovy a jejich slitinami, kovovým stavebním materiálem, kovovým stavebním materiálem přenosným, kovovým materiálem pro železnice, kovovými kabely a dráty neelektrickými, kovovými potřebami zámečnickými a klempířskými, kovovými trubkami, sejíř, se vzduchovými čerpadly pro akvária, elektrickými mlýnky pro domácnost, elektrickými stroji a přístroji na čištění koberců pomocí šampónů, kuchyňskými elektrickými roboty, mandly, mixéry (stroji), elektricky poháněnými kartáči, elektrickými otvírači plechovek, elektrickými lisami na ovoce pro domácnost, kuchyňskými elektrickými stroji, mlýnky pro domácnost (s výjimkou ručních), mlýnky na kávu (jinými než na ruční pohon), mlýnky na koření (s výjimkou mlýnků na ruční pohon), elektrickými noži, elektrickými otvírači konzerv, elektrickými otvírači na konzervy, čistícím zařízením pro vysávání prachu, sekačkami na trávu (stroji), elektrickými šlehači pro domácnost, vysavači prachu, myčkami na nádobí, elektrickými nůžkami, pračkami, strouhacími stroji na zeleninu, elektrickými šampónovacími stroji a přístroji na koberce, vrtáčkami (elektrickými ručními), nářadím a nástroji s ručním pohonem, noži, vidličkami a lžicemi, sečnými zbraněmi, břitvami, přístroji a nástroji vědeckými, námořními, geodetickými, elektrickými (v rámci třídy 9), fotografickými, filmovými, optickými, přístroji pro vážení, měření, signalizaci, kontrolu (inspekci), zachranu a přístroji pro vyučování, přístroji pro záznam, převod, reprodukci zvuku nebo obrazu, magnetickými nosiči zvukových záznamů, gramofonovými deskami, automatickými distributory a mechanismy pro přístroje na mince, zapisovacími pokladnami, počítačnými stroji, přístroji pro zpracování informací a počítači, hasicími přístroji, přístroji pro osvětlení, topení, výrobu páry, pro vaření, přístroji chladicími, pro sušení, ventilaci, rozvod vody a sanitárními zařízeními, stělnými zbraněmi, stělním (municí) a stělními, výbušninami, ohňostrojem, klenoty, bižuterii, drahokamy, hodinářskými potřebami a chronometrickými přístroji, hudebními nástroji, balicím papírem, dopisními sadami, papírovými a kartónovými obaly a sadami pro výtvarné potřeby, tiskovinami, potřebami k vázání knih, fotografiemi, kancelářskými potřebami, lepidly pro kancelářské nebo domácí použití, potřebami pro umělce v rámci dané třídy, štětci, psacími stroji a kancelářskými potřebami (s výjimkou nábytku), vzdělávacími a učebními pomůckami s výjimkou přístrojů, plastovými balicími materiály, tiskařskými písmeny, tiskařskými štočky, tiskařskými výrobky, papírenským zbožím, polotovary z plastických hmot, materiály těsnícími, ucpávacími a izolačními, nekovovými ohebnými trubkami, kůži ze zvířat, kuřy a zavazadly, deštníky, slunečníky a holemi, biči a sedlářskými výrobky, stavebním materiálem nekovovým, nekovovými neohebnými trubkami pro stavebnictví, asfaltem, smůlou, nekovovými přenosnými konstrukcemi, nekovovými pomníky, nábytkem, zrcadly, rámy, náčiním a nádobami pro domácnost nebo kuchyň (nikoliv z drahých kovů, ani postříbených nebo

pozlacených kovů), hřebeny a mycími houbami, kartáči (s výjimkou štětců), materiály pro výrobu kartáčů, čisticími prostředky, drátky na čištění parket, sklem surovým nebo opracovaným (s výjimkou stavebního skla), sklem, porcelánem, lany, provazy, sítkami, stany, plachtami, plachtovinou, pytlí, materiálem na vycpávky (s výjimkou kaučuku nebo plastických hmot), textilními materiály ze surových vláken, tkaninou a textilními výrobky, pokrývkami a ložními ubrusy, oděvy, obuví, kloboučnickým zbožím, krajkou a výšivkami, stuhami a tkaničkami, knoflíky, háčky a očky, špendlíky a jehlami, umělými květinami a koberci, rohožkami, rohoží, tapetami na stěny nikoliv textilními, hračky, hračkami, potřebami pro gymnastiku a sport, vánočními ozdobami, masem, rybami, drůbeží a zvěřinou, masovými výtažky, ovocem a zeleninou konzervovanou, sušenou a zavařenou, džemem, kompotem, vejci, mlékem a mléčnými výrobky, jedlými oleji a tuky, kávou, čajem, kakaem, cukrem, rýží, kávovými náhražkami, moukou a s přípravky z obilnin, chlebem, pečivem, cukrovinkami, zmrzlinou, medem, sirupem melasovým, droždím, práškem do těsta, solí, hořčicí, octem, nálevy (k ochucení), kořením, ledem pro osvěžení, výrobky zemědělskými, zahradnickými a lesními, živými zvířaty, čerstvým ovocem a zeleninou, osivem, rostlinou a přírodními květinami, krmivem pro zvířata, sladem, pivem, minerální vodou, šumivými nápoji a jinými nápoji nealkoholickými, nápoji a ovocnými šťávami, sirupy a jinými přípravky k přípravě nápojů, alkoholickými nápoji (s výjimkou pív), tabákem, potřebami pro kuřáky, zápalkami, shromažďování a prezentace zboží třetích osob a zprostředkování možnosti nákupu zboží spotřebiteli v prostorech obchodního centra, nákupního centra a supermarketu, reklama, pronájem reklamních ploch, pronájem reklamních materiálů, propagace, organizování výstav (komerčních nebo reklamních), organizování spotřebitelské soutěže, aranžování výkladů, pomoc při řízení obchodní činnosti, obchodní management, poradenství při vedení podniků, vedení účetnictví, administrativní práce; (36) kapitálové investice, investorská činnost ve výstavbě, inkasování nájemného, pronájem a správa nemovitosti, pronájem kanceláří, pronájem bytových a nebytových prostor včetně poskytování služeb, zajišťujících řádný provoz nemovitostí, bytů a nebytových prostor, správa majetku, zprostředkování nemovitostí, činnost realitní kanceláře, finanční informace a služby; (37) provádění bytových, občanských a průmyslových staveb, stavební informace, dozor nad stavbami, údržba interiérů budov, stavby a údržba skladů, obstaravatelská a zprostředkovatelská činnost ve stavebnictví, poradenská a konzultační služba v oblasti výstavby a stavebnictví; (39) pronájem garáží, pronájem parkovacích ploch, pronájem skladišť, pronájem skladovacích kontejnerů, pronájem nákladních vozidel, kamiónů; (41) provozování a pořádání zábavních, vzdělávacích, kulturních a sportovních akcí; (42) projektová a inženýrská činnost, zajišťování projektové a průmyslové dokumentace, konstruktérské práce.

(511) 16, 35, 36, 37, 39, 41, 42  
(540)



(111) **375914**  
(220) 29.04.2019  
(320) 29.04.2019  
(442) 10.07.2019  
(151) 16.10.2019  
(730) **Havex group s.r.o.**, Na bělidle 503, Vrchlábí, 54301, CZ  
(740) Rott, Růžička & Guttman a spol., Vyskočilova 1566, Praha 4, Michle, 14000  
(210) O-555632  
(591) Barevná  
(510) (1) nemrzoucí směsi pro vozidla; (2) barvy a laky pro vozidla; (3) prostředky pro mytí a leštění vozidel; (4) oleje, tuky a mazadla pro vozidla; (8) ruční nářadí pro vozidla; (12) vozidla, jejich součásti a příslušenství zařazené v této třídě, motory pro pozemní vozidla, soukolí a pohonné řemeny pro pozemní vozidla; (19) stavební materiál všeho druhu z kamene, cementu, vápna, malty, sádry, štěrku, dřeva a umělých hmot; (35)

zprostředkovatelská činnost v oblasti obchodu, maloobchod s motorovými vozidly a jejich příslušenstvím; velkoobchod s motorovými vozidly; internetový prodej motorových vozidel; (36) poskytování spotřebitelských úvěrů, pronájem nemovitostí, bytů a nebytových prostor, poradenství v oblasti financí a investic, zprostředkování/poskytování pojištění; (37) výstavba staveb všeho druhu, údržba a opravy staveb všeho druhu, opravy a údržba vozidel všeho druhu, demolice staveb všeho druhu a zprostředkovatelská činnost v oblasti stavebnictví; (39) osobní a nákladní silniční motorová doprava, půjčovna aut, skladování a přeprava odpadů a zprostředkovatelská činnost v oblasti dopravy; (40) sběr odpadu, zpracování všech druhů odpadů, zprostředkovatelská činnost v oblasti sběru a zpracování odpadu; (42) technické poradenství.

(511) 1, 2, 3, 4, 8, 12, 19, 35, 36, 37, 39, 40, 42  
(540)



(111) **375915**  
(220) 30.04.2019  
(320) 30.04.2019  
(442) 10.07.2019  
(151) 16.10.2019  
(730) **Executive Job s.r.o.**, Pernerova 676/51, Praha 8, Karlín, 18600, CZ  
(210) O-555639  
(591) Barevná  
(510) (35) reklama, řízení obchodní činnosti, obchodní administrativa, kancelářské práce; (36) pojištění, finanční, peněžnické, služby v oblasti nemovitostí; (38) telekomunikace; (41) vzdělávání, školení, zábava, sportovní a kulturní činnosti; (45) právní služby, fyzické zabezpečení hmotného majetku a osob, služby sociálních sítí.  
(511) 35, 36, 38, 41, 45  
(540)



(111) **375916**  
(220) 30.04.2019  
(320) 30.04.2019  
(442) 10.07.2019  
(151) 16.10.2019  
(730) **Royal Pictures s.r.o.**, Panská 16, Kunovice, 68604, CZ  
(210) O-555641  
(510) (11) zvlhčovače, zvlhčovače vzduchu; (28) badmintonové rakety, míčky badmintonové, badmintonové košíky, badmintonové sítě, sady badmintonové, vybavení pro badminton, stojany na badminton, struny pro badmintonové rakety, tvarovaná pouzdra na badmintonové rakety, výplety raket (tenisových nebo badmintonových), ovinovací pásy na rukojeti badmintonových raket, pouzdra na rakety (na tenis nebo badminton), sportovní míče, sportovní vybavení, pátky (sportovní potřeby), míče (sportovní potřeby), sítě (sportovní potřeby), pátky (sportovní náčiní), rukojeti sportovního náčiní tašky na sportovní potřeby, sportovní potřeby a vybavení.  
(511) 11, 28

(540)



- (111) **375917**  
 (220) 30.04.2019  
 (320) 30.04.2019  
 (442) 10.07.2019  
 (151) 16.10.2019  
 (730) **Samková Eva**, Lindleyova 2822/4, Praha 6, 16000, CZ  
 (740) Trojan, Doleček a partneři, advokátní kancelář, Mgr. Lucia Ježková, Hvězdova 1716/2b, Praha 4 - Nusle, 14000  
 (210) O-555661  
 (510) (35) reklamní, inzertní a propagační činnost, marketing, franchising, maloobchod, velkoobchod a internetový obchod s reklamními předměty, šíření reklamních materiálů prostřednictvím médií všeho druhu včetně internetu, merchandising, reklama a propagace produktů a služeb třetích stran prostřednictvím sponzorských smluv a licenčních smluv vztahujících se ke sportovním a kulturním akcím, pomoc při řízení obchodní činnosti, propagace zboží a služeb druhých prostřednictvím smluvních dohod, zprostředkování a komerční správa sponzoringu (spojení zboží a reklamních služeb sponzorů s programy cen a sportovními soutěžemi a sportovními aktivitami), komerční správa licenčních dohod týkajících se sportovních a kulturních akcí, umožňujících partnerům získávat známost a/nebo image odvozené z těchto sportovních a kulturních akcí, pronájem reklamního prostoru všeho druhu na všech nosičích, digitálních nebo nedigitálních, administrativní služby spojené se soutěžími souvisejícími s účastí národních týmů na sportovních soutěžích a propagace podpory uvedených týmů na veřejnosti a u zainteresovaných kruhů prostřednictvím propagačních kampaní i v médiích, reklamní a komunikační agentura, rozšiřování reklamních nebo inzertních materiálů, pronájem reklamních ploch, on-line reklama v počítačové síti, tvorba propagačních akcí, vyhledávání sponzorů, organizování akcí pro propagační a reklamní účely, maloobchodní prodej, včetně maloobchodního prodeje prostřednictvím světových počítačových sítí (internet a sítě jemu podobné), jmenovitě prodej textilního zboží, sportovních potřeb a sportovního oblečení a vybavení, papírenského zboží, přístrojů pro záznam, převod a reprodukci zvuku nebo obrazu, knih, hraček, novin, časopisů, publikací a upomínkových předmětů, zprostředkovatelské služby v oblasti propagace styku se sportovní a běžnou veřejností, průzkum trhu, poskytování prostoru na webových stránkách na internetu pro reklamu zboží a služeb, propagace sportovních soutěží a sportovních akcí, vyhledávání finančního sponzorství pro sportovní akce prostřednictvím reklamy a propagace, propagace akcí v oboru zimních sportů; (41) vzdělávání, školení, zábava, sportovní a kulturní činnosti, individuální výuka (vzdělávání), kurzy vztahující se ke sportovním akcím, tvorba, vydávání a publikování textů (s výjimkou reklamních textů), publikování a vydávání knih a průvodců, jakož i elektronických publikací, kampaně pro šíření kultury, sportovní, tělovýchovné a zábavní aktivity, sportovní výuka, lektorská činnost, trenérská činnost.

(511) 35, 41

(540)

**Samčíz**

- (111) **375918**  
 (220) 30.04.2019  
 (320) 30.04.2019  
 (442) 10.07.2019  
 (151) 16.10.2019  
 (730) **Samková Eva**, Lindleyova 2822/4, Praha 6, 16000, CZ  
 (740) Trojan, Doleček a partneři, advokátní kancelář, Mgr. Lucia Ježková, Hvězdova 1716/2b, Praha 4 - Nusle, 14000  
 (210) O-555662  
 (510) (35) reklamní, inzertní a propagační činnost, marketing, franchising, maloobchod, velkoobchod a internetový obchod s reklamními předměty, šíření reklamních materiálů prostřednictvím médií všeho druhu včetně internetu, merchandising, reklama a propagace produktů a služeb třetích stran prostřednictvím sponzorských smluv a licenčních smluv vztahujících se ke sportovním a kulturním akcím, pomoc při řízení obchodní činnosti,

propagace zboží a služeb druhých prostřednictvím smluvních dohod, zprostředkování a komerční správa sponzoringu (spojení zboží a reklamních služeb sponzorů s programy cen a sportovními soutěžemi a sportovními aktivitami), komerční správa licenčních dohod týkajících se sportovních a kulturních akcí, umožňujících partnerům získávat známost a/nebo image odvozené z těchto sportovních a kulturních akcí, pronájem reklamního prostoru všeho druhu na všech nosičích, digitálních nebo nedigitálních, administrativní služby spojené se soutěžími souvisejícími s účastí národních týmů na sportovních soutěžích a propagace podpory uvedených týmů na veřejnosti a u zainteresovaných kruhů prostřednictvím propagačních kampaní i v médiích, reklamní a komunikační agentura, rozšiřování reklamních nebo inzertních materiálů, pronájem reklamních ploch, on-line reklama v počítačové síti, tvorba propagačních akcí, vyhledávání sponzorů, organizování akcí pro propagační a reklamní účely, maloobchodní prodej, včetně maloobchodního prodeje prostřednictvím světových počítačových sítí (internet a sítě jemu podobné), jmenovitě prodej textilního zboží, sportovních potřeb a sportovního oblečení a vybavení, papírenského zboží, přístrojů pro záznam, převod a reprodukci zvuku nebo obrazu, knih, hraček, novin, časopisů, publikací a upomínkových předmětů, zprostředkovatelské služby v oblasti propagace styku se sportovní a běžnou veřejností, průzkum trhu, poskytování prostoru na webových stránkách na internetu pro reklamu zboží a služeb, propagace sportovních soutěží a sportovních akcí, vyhledávání finančního sponzorství pro sportovní akce prostřednictvím reklamy a propagace, propagace akcí v oboru zimních sportů; (41) vzdělávání, školení, zábava, sportovní a kulturní činnosti, individuální výuka (vzdělávání), kurzy vztahující se ke sportovním akcím, tvorba, vydávání a publikování textů (s výjimkou reklamních textů), publikování a vydávání knih a průvodců, jakož i elektronických publikací, kampaně pro šíření kultury, sportovní, tělovýchovné a zábavní aktivity, sportovní výuka, lektorská činnost, trenérská činnost.

(511) 35, 41

(540)

**Somecheese**

- (111) **375919**  
 (220) 30.04.2019  
 (320) 30.04.2019  
 (442) 10.07.2019  
 (151) 16.10.2019  
 (730) **Vu Minh Tuan**, Brejččetlova 882/13, Praha 9, Černý Most, 19800, CZ  
 (210) O-555671  
 (510) (35) předvádění zboží - vzorky (zboží); (40) potraviny (uzení), potraviny (mražení), potraviny a nápoje (konzervování); (43) bary, bufety, restaurace, samoobsluha, jídelna, kavárna, penzióny, modelování potravin.

(511) 35, 40, 43

(540)

**TRANG AN Restaurace**

- (111) **375920**  
 (220) 30.04.2019  
 (320) 30.04.2019  
 (442) 10.07.2019  
 (151) 16.10.2019  
 (730) **Vu Minh Tuan**, Brejččetlova 882/13, Praha 9, Černý Most, 143 00, CZ  
 (210) O-555676  
 (510) (35) předvádění zboží vzorky (zboží); (40) potraviny (uzení), potraviny (mražení), potraviny a nápoje (konzervování); (43) bary, bufety, restaurace, samoobsluha, jídelna, kavárna, penzióny, modelování potravin.

(511) 35, 40, 43

(540)

**TRÀNG AN**

- (111) **375921**  
 (220) 30.04.2019  
 (320) 30.04.2019  
 (442) 10.07.2019  
 (151) 16.10.2019  
 (730) **RFG Reventon Family Group s.r.o.**, Štefánikova 123/22, Český Těšín, 73701, CZ

(740) PatentEnter s.r.o., Koliště 1965/13a, Brno, Černá Pole, 60200

(210) O-555677

(591) Barevná

(510) (9) elektronické databáze, elektronická data ke stažení, publikace ke stažení; (35) reklama, prostřednictvím elektronických médií a zejména internetu, šíření reklam, tvorba a provozování firemních prezentací, zejména prostřednictvím elektronických médií a internetu, správa dat prostřednictvím počítače, správa a zpracování informací a dat, a to cen, cenových a materiálových seznamů a jiných finančních údajů v rámci obchodu, zpracování, analýza a správa obchodních informací a dat prostřednictvím elektronických médií a internetu, zprostředkování práce, informace o firmách prostřednictvím elektronických médií a internetu, služby on-line aukcí prostřednictvím internetu, on-line podávání aukčních nabídek pro třetí osoby, on-line služby srovnávání cen zboží a služeb všeho druhu, poskytování informací a dat všeho druhu pro on-line kalkulaci cen a hodnoty zboží; (38) příjem, sběr, přenos informací a dat prostřednictvím elektronických médií a internetu, poskytování přístupu k databázím a vyhledávačům, pronájem a poskytování telekomunikačních komponent, elektronická pošta, a přenos zpráv, poskytování platform pro přenos zpráv mezi uživateli počítačů, zejména za účelem podání nabídek a poptávek, pronájem přístupového času k elektronickým poštovním schránkám a webovým stránkám; (42) pronájem počítačů, ukládání finančních a obchodních informací a dat.

(511) 9, 35, 38, 42

(540)



(111) **375922**

(220) 03.05.2019

(320) 03.05.2019

(442) 10.07.2019

(151) 16.10.2019

(730) **Obecní dům, a.s.**, náměstí Republiky 1090/5, Praha 1, 11000, CZ

(210) O-555732

(510) (16) tištěné inzertní, reklamní a propagační materiály; (43) služby zajišťující stravování a nápoje, ubytovací služby, hotelové, restaurační a barové služby, cateringové služby, dodávkové služby pro zásobování potravinami a/nebo nápoji, služby pro rezervování pokojů v hotelích, ubytovacích zařízeních, hotelnictví; (16) tištěné inzertní, reklamní a propagační materiály; (41) výchova, vzdělávání, zábava, sportovní a kulturní aktivity, hudební kluby, služby pro odpočinkové kluby v rámci této třídy, organizování a vedení konferencí, shromáždění, výstav kulturních a vzdělávacích (v rámci této třídy), seminářů a schůzí, rezervace vstupenek do divadel a koncertů, organizování a pořádání kulturně společenských akcí.

(511) 16, 41, 43

(540) **ŠLECHTOVA RESTAURACE**

(111) **375923**

(220) 03.05.2019

(320) 03.05.2019

(442) 10.07.2019

(151) 16.10.2019

(730) **Farma Český ráj s.r.o.**, č. p. 2, Podůlší, 50601, CZ

(740) Halaxová & Halaxová TETRAPAT, Mgr. Eva Halaxová, Jinonická 804/80, Praha 5, Košíře, 15800

(210) O-555733

(510) (31) surové a nezpracované zemědělské produkty živá zvířata a živé organismy k chovným účelům, embrya zvířat; (35) maloobchodní a velkoobchodní prodej masa, masných výrobků, zvířat a embryí; (44) zemědělské služby (chov zvířat).

(511) 31, 35, 44

(540)



(111) **375924**

(220) 06.05.2019

(320) 06.05.2019

(442) 10.07.2019

(151) 16.10.2019

(730) **Slezská univerzita v Opavě**, Na Rybníčku 626/1, Opava, Předměstí, 74601, CZ

(740) Patentový zástupce, ETMA+EDA, Mgr. Michal Černý Ph.D., Husovo nám. 2238/31, Prostějov, 79601

(210) O-555793

(510) (9) zvukové knihy, elektronické knihy, knihy nahrané na discích, knihy nahrané na páskách, elektronické knihy ke stažení, digitální knihy ke stažení z internetu, počítače a počítačový hardware, USB flash disky; (16) příručky (knihy), datové knihy, diktovací knihy, průvodce (knihy), obrázkové knihy, nebeletristické knihy, náboženské knihy, vzpomínkové knihy, dětské knihy, knihy pravidel, obalové materiály na knihy, papírové obaly na knihy, dětské knihy obsahující zvukovou složku, mechanické tužky, nástavce na tužky, tužky s gumami, stojany na tužky, pouzdra na pera a tužky, krabičky na pera a tužky, držáky na pera a tužky, plnicí pera, propisky, kuličková pera, pera (psací potřeby), pera z drahých kovů; (25) oděvy, klobouky na společenské akce (oděvy), čelenky [oděvy], čepice, sportovní čepice, pletené čepice, čepice s kšiltlem, čepice s bambulí, čepice s uzlíky, šátky a šály, trička, košile, mikiny, svetry, bundy, kalhoty, krátké kalhoty, sukně, pásy [oděvy], boty; (35) poradenství ohledně vyhledávání sponzorů, reklamní a propagační služby a související poradenství, poradenství v oboru řízení obchodní činnosti a marketingu, poradenství související s marketingem, poradenství v oboru reklamy, poradenství ohledně propagace franšiz, poradenství ohledně organizování propagačních kampaní pro firmy, poradenství v oblasti demografie pro marketingové účely, poskytování poradenství týkajícího se analýzy nákupních zvyklostí spotřebitelů, poradenství týkající se analýzy nákupních zvyklostí a potřeb spotřebitelů za pomoci senzorických, kvalitativních a kvantitativních dat, poradenství v oblasti hodnocení trhu, poradenství v oblasti průzkumu trhu, poradenství ohledně přípravy obchodních statistik, personální poradenství, zaměstnanecké poradenství, poradenství pro výběr zaměstnanců, poradenství ohledně nábory zaměstnanců, poradenství týkající se kariéry (nikoliv poradenství o vzdělávání a školení), poradenství týkající se plánování kariéry, poradenství v oblasti personálního řízení, poradenství v oblasti umísťování zaměstnanců, poradenství ohledně nábory zaměstnanců pro právníky, poradenství pro výběr řídicích pracovníků (managementu); (36) poradenství ohledně uzavírání pojištění, poradenství v oblasti nemovitostí, poradenství v oblasti majetku (nemovitostí), poradenství týkající se půjček, finanční poradenství v oblasti hypoték, finanční poradenství zaměřené na úvěrové služby, úvěrové poradenství a služby zprostředkování úvěrů, finanční poradenství zaměřené na služby studentských půjček, finanční poradenství zaměřené na realizaci bezhotovostních platebních transakcí, investiční poradenství, penzijní poradenství, poradenství v kapitálových investicích, daňové poradenství (nikoliv účetnictví), poradenství ohledně správy majetku, finanční poradenství ohledně důchodů, poradenství v oblasti bankovníctví, finanční poradenství v oblasti trustů, poradenství v oblasti firemních financí, poskytování poradenství (finančního) vyšetřovatelům nehod, finanční poradenství v energetickém sektoru, finanční poradenství a informační služby, finanční poradenství v oboru franšiz, poradenství týkající se finančního plánování, finanční poradenství týkající se vypořádání, poradenství zaměřené na daně z příjmu, finanční poradenství pro výherce v loterii, poskytování poradenství v oblasti rizikových dluhů, poskytování poradenství (finančního) likvidátorům pojistných událostí, poskytování informací, konzultací a poradenství v oboru finančního hodnocení; (41) knihy (vydávání knih), vydavatelské poradenství, symposia zaměřená na vzdělávání, organizování seminářů zaměřených na vzdělávání, plánování konferencí za účelem vzdělávání, plánování přednášek za účelem vzdělávání, služby v oblasti sportovního vzdělávání, akademie [vzdělávání], dálkové vzdělávání, univerzitní

vzdělávání, další vzdělávání, vzdělávání dospělých, obchodní vzdělávání, služby klubového vzdělávání, budování týmů (vzdělávání), individuální výuka [vzdělávání], organizování sympozií zaměřených na vzdělávání, vzdělávání vztahující se k podnikání, konzultační služby v oblasti vzdělávání, pořádání a vedení workshopů (vzdělávání), předávání know-how [odborné vzdělávání], vydávání ocenění v oblasti vzdělávání, telefonické informační služby v oblasti vzdělávání, poskytování informací o on-line vzdělávání, služby vzdělávání dospělých v oblasti obchodu, služby vzdělávání dospělých v oblasti účetnictví, služby mateřské školy (vzdělávání nebo zábava), služby vzdělávání dospělých v oblasti bankovníctví, konzultační služby vztahující se k inženýrskému vzdělávání, pořádání a vedení setkání v oblasti vzdělávání, vydávání a publikování textů, s výjimkou reklamních textů; (42) tvorba počítačových systémů, údržba softwaru pro zpracování údajů, plánování, navrhování, vývoj a údržba on-line webových stránek pro třetí strany, ukládání elektronických dat, vědecký výzkum a analýza, vytváření a údržba webových stránek pro jiné osoby, umělecký design, provádění průzkumů, průmyslový design, řízení jakosti, pronájem počítačového serveru (serverhosting), hosting webových stránek, inženýrské služby; (43) pronájem přechodného ubytování, služby recepce pro přechodné ubytování [správa odjezdů a příjezdů], hotelové služby, zajištění stravování, kavárny, bufety, restaurace, jídelny.

(511) 9, 16, 25, 35, 36, 41, 42, 43  
(540)



(111) **375925**  
(220) 06.05.2019  
(320) 06.05.2019  
(442) 10.07.2019  
(151) 16.10.2019  
(730) **Slezská univerzita v Opavě**, Na Rybníčku 626/1, Opava, Předměstí, 74601, CZ  
(740) Patentový zástupce, ETMA+EDA, Mgr. Michal Černý Ph.D., Husovo nám. 2238/31, Prostějov, 79601  
(210) O-555794  
(591) Barevná  
(510) (9) zvukové knihy, elektronické knihy, knihy nahrané na discích, knihy nahrané na páskách, elektronické knihy ke stažení, digitální knihy ke stažení z internetu, počítače a počítačový hardware, USB flash disky; (16) příručky (knihy), datové knihy, diktovací knihy, průvodce (knihy), obrázkové knihy, nebeletristické knihy, náboženské knihy, vzpomínkové knihy, dětské knihy, knihy pravidel, obalové materiály na knihy, papírové obaly na knihy, dětské knihy obsahující zvukovou složku, mechanické tužky, nástavce na tužky, tužky s gumami, stojany na tužky, pouzdra na pera a tužky, krabičky na pera a tužky, držáky na pera a tužky, plnicí pera, propisky, kuličková pera, pera (psací potřeby), pera z drahých kovů; (25) oděvy, klobouky na společenské akce (oděvy), čelenky [oděvy], čepice, sportovní čepice, pletené čepice, čepice s kšiltlem, čepice s bambulí, čepice s uzlíky, šátky a šály, trička, košile, mikiny, svetry, bundy, kalhoty, krátké kalhoty, sukně, pásky [oděvy], boty; (35) poradenství ohledně vyhledávání sponzorů, reklamní a propagační služby a související poradenství, poradenství v oboru řízení obchodní činnosti a marketingu, poradenství související s marketingem, poradenství v oboru reklamy, poradenství ohledně propagace franšíz, poradenství ohledně organizování propagačních kampaní pro firmy, poradenství v oblasti demografie pro marketingové účely, poskytování poradenství týkajícího se analýzy nákupních zvyklostí spotřebitelů, poradenství týkající se analýz nákupních zvyklostí a potřeb spotřebitelů za pomoci senzorických, kvalitativních a kvantitativních dat, poradenství v oblasti hodnocení trhu, poradenství v oblasti průzkumu trhu, poradenství ohledně přípravy obchodních statistik, personální poradenství, manažerské poradenství, poradenství pro výběr zaměstnanců, poradenství ohledně nábory zaměstnanců, poradenství týkající se kariéry

(nikoliv poradenství o vzdělávání a školení), poradenství týkající se plánování kariéry, poradenství v oblasti personálního řízení, poradenství v oblasti umísťování zaměstnanců, poradenství ohledně nábory zaměstnanců pro právníky, poradenství pro výběr řídicích pracovníků (managementu); (36) poradenství ohledně uzavírání pojištění, poradenství v oblasti nemovitosti, poradenství v oblasti majetku (nemovitosti), poradenství týkající se půjček, poradenství v oblasti hypoték, finanční poradenství zaměřené na úvěrové služby, úvěrové poradenství a služby zprostředkování úvěrů, finanční poradenství zaměřené na služby studentských půjček, finanční poradenství zaměřené na realizaci bezhotovostních platebních transakcí, investiční poradenství, penzijní poradenství, poradenství v kapitálových investicích, daňové poradenství (nikoliv účetnictví), poradenství ohledně správy majetku, finanční poradenství ohledně důchodů, poradenství v oblasti bankovníctví, finanční poradenství v oblasti trustů, poradenství v oblasti firemních financí, poskytování poradenství (finančního) vyšetřovatelům nehod, finanční poradenství v energetickém sektoru, finanční poradenství a informační služby, finanční poradenství v oboru franšíz, poradenství týkající se finančního plánování, finanční poradenství týkající se vypořádání, poradenství zaměřené na daně z příjmu, finanční poradenství pro výherce v loterii, poskytování poradenství v oblasti rizikových dluhů, poskytování poradenství (finančního) likvidátorům pojišťovacích událostí, poskytování informací, konzultací a poradenství v oboru finančního hodnocení; (41) knihy (vydávání knih), vydavatelské poradenství, sympozia zaměřená na vzdělávání, organizování seminářů zaměřených na vzdělávání, plánování konferencí za účelem vzdělávání, plánování přednášek za účelem vzdělávání, služby v oblasti sportovního vzdělávání, akademie [vzdělávání], dálkové vzdělávání, univerzitní vzdělávání, další vzdělávání, vzdělávání dospělých, obchodní vzdělávání, služby klubového vzdělávání, budování týmů (vzdělávání), individuální výuka [vzdělávání], organizování sympozií zaměřených na vzdělávání, vzdělávání vztahující se k podnikání, konzultační služby v oblasti vzdělávání, pořádání a vedení workshopů (vzdělávání), předávání know-how [odborné vzdělávání], vydávání ocenění v oblasti vzdělávání, telefonické informační služby v oblasti vzdělávání, poskytování informací o on-line vzdělávání, služby vzdělávání dospělých v oblasti obchodu, služby vzdělávání dospělých v oblasti účetnictví, služby mateřské školy (vzdělávání nebo zábava), služby vzdělávání dospělých v oblasti bankovníctví, konzultační služby vztahující se k inženýrskému vzdělávání, pořádání a vedení setkání v oblasti vzdělávání; (42) tvorba počítačových systémů, údržba softwaru pro zpracování údajů, plánování, navrhování, vývoj a údržba on-line webových stránek pro třetí strany, ukládání elektronických dat, vědecký výzkum a analýza, vytváření a údržba webových stránek pro jiné osoby, umělecký design, provádění průzkumů, průmyslový design, řízení jakosti, pronájem počítačového serveru (serverhosting), hosting webových stránek, inženýrské služby; (43) pronájem přechodného ubytování, služby recepce pro přechodné ubytování [správa odjezdů a příjezdů], hotelové služby, zajištění stravování, kavárny, bufety, restaurace, jídelny.

(511) 9, 16, 25, 35, 36, 41, 42, 43  
(540)



**SLEZSKÁ  
UNIVERZITA  
V OPAVĚ**

(111) **375926**  
(220) 06.05.2019  
(320) 06.05.2019  
(442) 10.07.2019  
(151) 16.10.2019  
(730) **Slezská univerzita v Opavě**, Na Rybníčku 626/1, Opava, Předměstí, 74601, CZ  
(740) Patentový zástupce, ETMA+EDA, Mgr. Michal Černý Ph.D., Husovo nám. 2238/31, Prostějov, 79601  
(210) O-555795  
(591) Barevná  
(510) (9) zvukové knihy, elektronické knihy, knihy nahrané na discích, knihy nahrané na páskách, elektronické knihy ke stažení, digitální knihy ke stažení z internetu, počítače a počítačový hardware, USB flash disky; (16) příručky

(knihy), datové knihy, diktovací knihy, průvodce (knihy), obrázkové knihy, nebeletristické knihy, náboženské knihy, vzpomínkové knihy, dětské knihy, knihy pravidel, obalové materiály na knihy, papírové obaly na knihy, dětské knihy obsahující zvukovou složku, mechanické tužky, nástavce na tužky, tužky s gumami, stojany na tužky, pouzdra na pera a tužky, krabičky na pera a tužky, držáky na pera a tužky, plnicí pera, propisky, kulíčková pera, pera (psací potřeby), pera z drahých kovů; (25) oděvy, klobouky na společenské akce (oděvy), čelenky [oděvy], čepice, sportovní čepice, pletené čepice, čepice s kšiltem, čepice s bambulí, čepice s uzlíky, šátky a šály, trička, košile, mikiny, svetry, bundy, kalhoty, krátké kalhoty, sukně, pásky [oděvy], boty; (35) poradenství ohledně vyhledávání sponzorů, reklamní a propagační služby a související poradenství, poradenství v oboru řízení obchodní činnosti a marketingu, poradenství související s marketingem, poradenství v oboru reklamy, poradenství ohledně propagace franšíz, poradenství ohledně organizování propagačních kampaní pro firmy, poradenství v oblasti demografie pro marketingové účely, poskytování poradenství týkajícího se analýzy nákupních zvyklostí spotřebitelů, poradenství týkající se analýzy nákupních zvyklostí a potřeb spotřebitelů za pomoci senzorických, kvalitativních a kvantitativních dat, poradenství v oblasti hodnocení trhu, poradenství v oblasti průzkumu trhu, poradenství ohledně přípravy obchodních statistik, personální poradenství, zaměstnanecké poradenství, poradenství pro výběr zaměstnanců, poradenství ohledně nábory zaměstnanců, poradenství týkající se kariéry (nikoliv poradenství o vzdělávání a školení), poradenství týkající se plánování kariéry, poradenství v oblasti personálního řízení, poradenství v oblasti umístění zaměstnanců, poradenství ohledně nábory zaměstnanců pro právníky, poradenství pro výběr řídicích pracovníků (managementu); (36) poradenství ohledně uzavírání pojištění, poradenství v oblasti nemovitostí, poradenství v oblasti majetku (nemovitostí), poradenství týkající se půjček, poradenství v oblasti hypoték, finanční poradenství zaměřené na úvěrové služby, úvěrové poradenství a služby zprostředkování úvěrů, finanční poradenství zaměřené na služby studentských půjček, finanční poradenství zaměřené na realizaci bezhotovostních platebních transakcí, investiční poradenství, penzijní poradenství, poradenství v kapitálových investicích, daňové poradenství (nikoliv účetnictví), poradenství ohledně správy majetku, finanční poradenství ohledně důchodů, poradenství v oblasti bankovníctví, finanční poradenství v oblasti trustů, poradenství v oblasti firemních financí, poskytování poradenství (finančního) vyšetřovatelům nehold, finanční poradenství v energetickém sektoru, finanční poradenství a informační služby, finanční poradenství v oboru franšíz, poradenství týkající se finančního plánování, finanční poradenství týkající se vypořádání, poradenství zaměřené na daně z příjmu, finanční poradenství pro výherce v loterii, poskytování poradenství v oblasti rizikových dluhů, poskytování poradenství (finančního) likvidátorům pojistných událostí, poskytování informací, konzultací a poradenství v oboru finančního hodnocení; (41) knihy (vydávání knih), vydavatelské poradenství, symposia zaměřená na vzdělávání, organizování seminářů zaměřených na vzdělávání, plánování konferencí za účelem vzdělávání, plánování přednášek za účelem vzdělávání, služby v oblasti sportovního vzdělávání, akademie [vzdělávání], dálkové vzdělávání, univerzitní vzdělávání, další vzdělávání, vzdělávání dospělých, obchodní vzdělávání, služby klubového vzdělávání, budování týmů (vzdělávání), individuální výuka [vzdělávání], organizování symposií zaměřených na vzdělávání, vzdělávání vztahující se k podnikání, konzultační služby v oblasti vzdělávání, pořádání a vedení workshopů (vzdělávání), předávání know-how [odborné vzdělávání], vydávání ocenění v oblasti vzdělávání, telefonické informační služby v oblasti vzdělávání, poskytování informací o on-line vzdělávání, služby vzdělávání dospělých v oblasti obchodu, služby vzdělávání dospělých v oblasti účetnictví, služby mateřské školy (vzdělávání nebo zábava), služby vzdělávání dospělých v oblasti bankovníctví, konzultační služby vztahující se k inženýrskému vzdělávání, pořádání a vedení setkání v oblasti vzdělávání; (42) tvorba počítačových systémů, údržba softwaru pro zpracování údajů, plánování, navrhování, vývoj a údržba on-line webových stránek pro třetí strany, ukládání elektronických dat, vědecký výzkum a analýza, vytváření a údržba webových stránek pro jiné osoby, umělecký design, provádění průzkumů, průmyslový design, řízení jakosti, pronájem počítačového serveru (serverhosting), hosting webových stránek, inženýrské služby; (43) pronájem přechodného ubytování, služby recepce pro přechodné ubytování [správa odjezdů a příjezdů], hotelové služby, zajištění stravování, kavárny, bufety, restaurace, jídelny.

(511) 9, 16, 25, 35, 36, 41, 42, 43

(540)



(111) **375927**

(220) 06.05.2019

(320) 06.05.2019

(442) 10.07.2019

(151) 16.10.2019

(730) **Sít'21, s.r.o.**, tř. Tomáše Bati 1845, Otrokovice, 76502, CZ

(210) O-555796

(591) Barevná

(510) (9) aplikační software, informační technologie a audiovizuální, multimediální a fotografické přístroje, bezpečnostní, zabezpečovací, ochranná a signalizační zařízení; (35) reklamní, marketingové a propagační služby, pomoc v obchodní a podnikatelské činnosti, management a administrativní služby, obchodní služby a informace pro spotřebitele; (38) spoje (komunikace), služby internetových providerů, telekomunikační služby, poskytování a pronájem telekomunikačních zařízení a vybavení; (42) služby v oblasti informačních technologií.

(511) 9, 35, 38, 42

(540)



(111) **375928**

(220) 06.05.2019

(320) 06.05.2019

(442) 10.07.2019

(151) 16.10.2019

(730) **Zentiva, k.s.**, U kabelovny 130/22, Praha 10, Dolní Měcholupy, 10237, CZ

(740) C|K|T ČERVENKA TURKOVÁ & PARTNERS Advokátní, patentová a známková kancelář, Mgr. Radka Červenková advokátka, Anny Letenské 34/7, Praha 2, Vinohrady, 12000

(210) O-555797

(510) (5) farmaceutické přípravky humánní, jmenovitě přípravky k léčbě chronické žilní nedostatečnosti a k léčbě hemoroidů.

(511) 5

(540)

**DIOZEN**

(111) **375929**

(220) 14.05.2019

(320) 14.05.2019

(442) 10.07.2019

(151) 16.10.2019

(730) **Matuš Michal**, Nerudova 3742, Otrokovice, 76502, CZ

(740) JUDr. Vojtěch Mihalík, advokát, Brněnská 154/32, Mikulov, 69201

(210) O-555910

(591) Barevná

(510) (32) nealkoholické nápoje z ovocných šťáv, nealkoholické výtažky z ovoce, nekvašený hroznový mošt, ovocné šťávy; (33) alkoholické nápoje obsahující ovoce, alkoholické nápoje s výjimkou piva, alkoholické výtažky z ovoce, alkoholové výtažky, aperitivy, digestivy (likéry a lihoviny), vína; (35) cílené zasilání reklamních materiálů, cílený marketing, marketing, podpora prodeje jiných osob, propagace, psaní reklamních textů, reklama, zásilková reklama, zprostředkování reklamy, zprostředkování propagace.

(511) 32, 33, 35



(540)



(111) **375930**

(220) 14.05.2019

(320) 14.05.2019

(442) 10.07.2019

(151) 16.10.2019

(730) **Matuš Michal**, Nerudova 3742, Otrokovice, 76502, CZ

(740) JUDr. Vojtěch Mihalik, advokát, Brněnská 154/32, Mikulov, 69201

(210) O-555911

(591) Barevná

(510) (32) nealkoholické nápoje z ovocných šťáv, nealkoholické výtažky z ovoce, nekvašený hroznový mošt, ovocné šťavy; (33) alkoholické nápoje obsahující ovoce, alkoholické nápoje s výjimkou piva, alkoholické výtažky z ovoce, alkoholové výtažky, aperitivy, digestivy (likéry a lihoviny), vína; (35) cílené zasilání reklamních materiálů, cílený marketing, marketing, podpora prodeje jiných osob, propagace, psaní reklamních textů, reklama, zásilková reklama, zprostředkování reklamy, zprostředkování propagace.

(511) 32, 33, 35

(540)



(111) **375931**

(220) 14.05.2019

(320) 14.05.2019

(442) 10.07.2019

(151) 16.10.2019

(730) **Save#E a.s.**, Lesní 100, Vonoklasy, 25228, CZ

(740) Randl Partners, advokátní kancelář, s.r.o., Budějovická 1550/15a, Praha 4, Michle, 14000

(210) O-555933

(510) (4) elektrická energie, paliva a osvětlovací látky, elektřina, biopaliva; (39) rozvod energie, distribuce obnovitelné energie, balení a skladování zboží, skladování energie a paliv, informační a poradenské služby týkající se distribuce energie; (40) výroba energie, pronájem vybavení k úpravě a přeměně materiálů, výrobě energie a zakázkové výrobě.

(511) 4, 39, 40

(540)

**Save#E**

(111) **375932**

(220) 15.05.2019

(320) 15.05.2019

(442) 10.07.2019

(151) 16.10.2019

(730) **Barelová voda s.r.o.**, Josefa Truhláře 1515, Brandýs nad Labem-Stará Boleslav, 25001, CZ

(740) Ing. Michal Jupa, patentový zástupce, Na Baních 1385, Praha 5 - Zbraslav, 15600

(210) O-555951

(591) Barevná

(510) (11) zařízení na úpravu pitné vody, stolní ochlazovače; (21) nádoby na tekutiny, demižony; (32) nealkoholické nápoje všeho druhu zařazené do třídy 32, stolní vody; (35) maloobchod-velkoobchod, export-import, internetový obchod (e-shop), vše s výrobky uvedenými výše ve třídě 11, 21, 32 a dále potravinami a nápoji všeho druhu, dodavatelské služby pro třetí osoby, marketing, propagace, reklama, inzerce všemi druhy médií.

(511) 11, 21, 32, 35

(540)



(111) **375933**

(220) 15.05.2019

(320) 15.05.2019

(442) 10.07.2019

(151) 16.10.2019

(730) **Seidlová Kristýna Mgr.**, Velehradská 1911/4, Praha 3, Vinohrady, 13000, CZ

(740) Allen & Overy (Czech Republic) LLP, organizační složka, Mgr. Jakub Čech LL.M., V celnici 1031/4, Praha 1, Nové Město, 11000

(210) O-555976

(510) (9) přístroje pro zachycení a vyvolání obrazu, fotografické přístroje; (35) reklamní, marketingové a propagační služby; (41) portrétní fotografie, pronájem audiovizuálního a fotografického vybavení a zařízení, pronájem zařízení a vybavení ke vzdělávání, zábavě, sportu a kultuře, služby fotobudky/fotokoutku.

(511) 9, 35, 41

(540)

**FOTOFOX**

(111) **375934**

(220) 15.05.2019

(320) 15.05.2019

(442) 10.07.2019

(151) 16.10.2019

(730) **Seidlová Kristýna Mgr.**, Velehradská 1911/4, Praha 3, Vinohrady, 13000, CZ

(740) Allen & Overy (Czech Republic) LLP, organizační složka, Mgr. Jakub Čech LL.M., V celnici 1031/4, Praha 1, Nové Město, 11000

(210) O-555977

(510) (9) přístroje pro zachycení a vyvolání obrazu, fotografické přístroje; (35) reklamní, marketingové a propagační služby; (41) portrétní fotografie, pronájem audiovizuálního a fotografického vybavení a zařízení, pronájem zařízení a vybavení ke vzdělávání, zábavě, sportu a kultuře, služby fotobudky/fotokoutku.

(511) 9, 35, 41

(540)

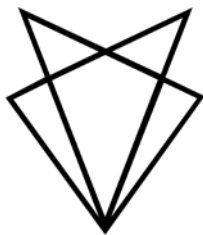

- (111) **375935**  
 (220) 17.05.2019  
 (320) 17.05.2019  
 (442) 10.07.2019  
 (151) 16.10.2019  
 (730) **BENET HOLDING s.r.o.**, Do Čertous 2622/14, Praha 9, Horní Počernice, 19300, CZ  
 (740) Bohemia Patent, Ing. Jana Vandělíková, Vodičkova 791/41, Praha 1, 11000  
 (210) O-556022  
 (591) Barevná  
 (510) (12) karosérie automobilů a jejich doplňky, autodoplňky, tuningové příslušenství pro vybavení pozemních vozidel; (37) servis, opravy a údržba automobilů; (42) provádění expertiz, služby návrhářů v oboru vývoje tvarů a modelů motorových vozidel (průmyslový design), služby v oblasti výzkumu a technologií a poradenství v oboru projektování vozidel.  
 (511) 12, 37, 42  
 (540)



- (111) **375936**  
 (220) 23.05.2019  
 (320) 23.05.2019  
 (442) 10.07.2019  
 (151) 16.10.2019  
 (730) **Favor Holding CZ, a.s.**, Vojtěšská 211/6, Praha 1, Nové Město, 11000, CZ  
 (740) Silesia Patent, s.r.o., Soukromá 261, Václavovice, 73934  
 (210) O-556131  
 (510) (9) zařízení pro bezhotovostní platební transakce, jmenovitě magnetické, optické a elektronické nosiče dat, přístroje pro čtení dat, ukládání dat a zpracování dat pro výše uvedené nosiče dat, počítače, počítačové programy a počítačová periferní zařízení pro bezhotovostní platební transakce, hardware a software pro informační technologie a audiovizuální zařízení, zařízení a příslušenství na zpracování dat, platební terminály pro zprostředkování on-line plateb, software, elektronické terminály pro generování loterních lístků, počítačové terminály a hardware používané při provozu loterních a herních systémů, software pro počítačové hry, elektronické hrací karty (elektronické stírací losy); (16) tiskopisy v souvislosti s loteriami a jejich plnění, jmenovitě časopisy, noviny a plakáty, fotografie v souvislosti s loteriami a jejich plnění, papír, lepenka, tištěné reklamní, a propagační výrobky z papíru, periodické i neperiodické publikace, tištěné informační, reklamní a propagační materiály v rámci této třídy určené pro propagaci, tiskárenské výrobky a kartonážní výrobky, a to krabice, data a databáze na papírových nosičích, psací potřeby, kalendáře, diáře, školní potřeby, losy, sázenky, sázkové tikety, vstupenky; (28) loterijní hry (hračky), výrobky pro loterie, jmenovitě hrací bubny a tažná zařízení, elektrické a elektronické hry, s výjimkou příslušenství pro televizory, hračky, zejména měkké hračky, hrací karty, herní terminály, loterní videoterminály, elektronická zařízení pro hraní loterií a her, videoherní terminály; (35) ekonomické a/nebo organizační poradenství pro hráče loterií a účastníky jiných herních a peněžních her, ekonomické a/nebo

organizační poradenství při provádění bezhotovostních platebních transakcí; (36) finanční poradenství pro hráče loterie a účastníky jiných herních a peněžních her, finanční poradenství při provádění bezhotovostních platebních transakcí; (39) distribuce účastnických dokumentů v souvislosti s loteriami a jinými hazardními hrami a peněžními hrami; (41) organizování, pořádání a provádění loterií a jiných hazardních a peněžních her, distribuce losů, výherních poukázek a sázenek v souvislosti s loteriami, pořádání a vedení hazardních her prostřednictvím telekomunikačních kanálů, zejména prostřednictvím internetu, organizace a realizace zábavních akcí, zejména rozhlasových a televizních programů, organizování sportovních sázek a číselných loterií, provozování loterií a jiných podobných her v souladu s obecně závaznými právními předpisy, provozování nevýherních a výherních hracích přístrojů, provozování kulečnickové herny, prodej losů a příjem sázek ve smluvně závazných sběrných právnických a fyzických osob a ve sběrných zřízených společnostech, vydavatelská činnost, nakladatelská činnost, provozování heren, rulet a kasin, organizování provozu a organizování pořádání sázkových her, výherních loterií, tombol, soutěží, vlastní provozování sázkových her a loterií o peníze prostřednictvím internetu, včetně stíracích losů s možností výhry, provozování výherních i nevýherních hracích zařízení, služby vztahující se k hrám, sázení, hazardním hrám, včetně hazardních her na dálku, loteriím, kasinům a ruletám v rámci této třídy, organizování sportovních sázek a číselných loterií, prodej losů a příjem sázek, pořádání a organizování kulturních, sportovních a společenských událostí, předprodej a prodej vstupenek, organizování a pořádání vzdělávacích akcí, provozování sportovních zařízení, provozování her on-line.

- (511) 9, 16, 28, 35, 36, 39, 41  
 (540)

**Favor**

- (111) **375937**  
 (220) 23.05.2019  
 (320) 23.05.2019  
 (442) 10.07.2019  
 (151) 16.10.2019  
 (730) **BLUEcat house s.r.o.**, Sadová 1776/23, Ostrava, Moravská Ostrava, 70200, CZ  
 (210) O-556140  
 (591) Barevná  
 (510) (41) služby v oblasti vzdělávání, zábavy a sportu; (43) poskytování jídla a nápojů.  
 (511) 41, 43  
 (540)



- (111) **375938**  
 (220) 23.05.2019  
 (320) 23.05.2019  
 (442) 10.07.2019  
 (151) 16.10.2019  
 (730) **Hybšová Jarmila**, Masarykovo nábřeží 2058/38, Praha 1, 11000, CZ  
 (210) O-556141  
 (510) (9) elektronické a magnetické nosiče informací nahrané i nenahrané, zejména zvukové, zvukově-obrazové a obrazové záznamy, multimediální aplikace, např. elektronické publikace z oblasti kultury; (16) tiskoviny a polygrafické výrobky, zejména z oblasti kultury, např. informační a odborné publikace periodické a neperiodické, upomínkové a propagační předměty a tiskoviny z papíru, např. plakáty, kalendáře, fotografie, pexesa, obalový materiál z papíru a plastu, notový materiál; (41) agenturní, zprostředkovatelská a produkční činnost v oblasti kultury, zejména hudební, pořádání koncertních a společenských akcí, např. hudebních, hudebně-dramatických, dramatických a tanečních vystoupení a pořadů, umělecké a

zábavní soutěže a přehlídky, hudební a hudebně-dramatické festivaly, služby nahrávacího studia, výchovná činnost v oblasti kultury, vydavatelství a nakladatelství v oblasti kultury, zejména hudební, notového materiálu a publikací a magnetických a elektronických nosičů, půjčování a pronájem nahrávaných zvukových, zvukově-obrazových nosičů a obrazových záznamů, publikací, hudebních nástrojů a notového materiálu, odborná informační, konzultační a poradenská činnost v oboru kultury, zejména hudební.

(511) 9, 16, 41

(540) **ORCHESTR VÁCLAVA HYBŠE**

(111) **375939**

(220) 23.05.2019

(320) 23.05.2019

(442) 10.07.2019

(151) 16.10.2019

(730) **Zbytek Zdeněk Ing.**, Konstantinova 1494/40, Praha 4, Chodov, 14900, CZ

**Masopust Jaroslav**, Vocelova 474/11, Praha 2, Vinohrady, 12000, CZ

(740) **RETROPATENT s.r.o.**, Dobiášova 1246/29, Liberec, Liberec VI-Rochlice, 46006

(210) O-556143

(510) (16) papírové etikety, obaly papírové a z plastů zařazené v této třídě; (32) piva, minerální vody, šumivé nápoje a jiné nápoje nealkoholické, nealkoholické ovocné nápoje a šťávy, sirupy a jiné přípravky k zhotovování nápojů; (33) alkoholické nápoje (s výjimkou pív).

(511) 16, 32, 33

(540)

**PASTOR**

(111) **375940**

(220) 23.05.2019

(320) 23.05.2019

(442) 10.07.2019

(151) 16.10.2019

(730) **Archcom s.r.o.**, K Bytovkám 305, Chyňava, 26707, CZ

(210) O-556147

(510) (37) stavebnictví a demolice staveb; (42) architektonické služby a služby urbanistického plánování, služby v oblasti počítačem podporovaného projektování vztahující se ke stavebním projektům, poradenství v oblasti stavebního projektování.

(511) 37, 42

(540)

**ARCHCOM**

(111) **375941**

(220) 24.05.2019

(320) 24.05.2019

(442) 10.07.2019

(151) 16.10.2019

(730) **Lysoněk Jakub**, č. p. 139, Salaš, 68706, CZ

(740) **JUDr. Miroslav Kupka**, **JUDr. Miroslav Kupka**, Levého 1532, Rakovník, Rakovník II, 26901

(210) O-556148

(510) (16) fotografie, fotoalba, fotoknihy, tištěné foto; (40) fotografické služby, zejména zhotovování, vyvolávání, úprava, reprodukce a kopírování filmů a fotografií, tiskárenské služby; (41) fotoslužby, zejména fotografování.

(511) 16, 40, 41

(540)



(111) **375942**

(220) 24.05.2019

(320) 24.05.2019

(442) 10.07.2019

(151) 16.10.2019

(730) **Lavandia s.r.o.**, č. p. 350, Starovičky, 69168, CZ

(740) **A. Holas & partner Patentová a známková kancelář**, Ing. Mgr. Hana Holasová, Křížová 105/4, Brno, 60300

(210) O-556156

(510) (3) levandulový olej, levandulová voda, levandulový olej pro kosmetické použití, levandulové mýdlo, příchutě do nápojů (éterické oleje); (30) květy nebo listy jako náhražka čaje, levandulový čaj, káva, mletá káva, zrnková káva, ochucená káva, ledová káva, kávové nápoje obsahující zmrzlinu, kávové výtažky, kávové příchutě, nápoje na bázi kávy, pečený čaj, čokoláda, med; (31) sazenice levandule, sušený květ levandule.

(511) 3, 30, 31

(540)

**Lavandia**

(111) **375943**

(220) 24.05.2019

(320) 24.05.2019

(442) 10.07.2019

(151) 16.10.2019

(730) **Česká republika - Kancelář Poslanecké sněmovny**, Sněmovní 176/4, Praha 1, Malá Strana, 11800, CZ

(210) O-556157

(510) (16) tištěné propagační materiály; (33) víno.

(511) 16, 33

(540)

**Parlamentní víno**

(111) **375944**

(220) 24.05.2019

(320) 24.05.2019

(442) 10.07.2019

(151) 16.10.2019

(730) **DAM architekti s.r.o.**, Na dolinách 168/6, Praha 4, Podolí, 14700, CZ

(740) **Jindyne s.r.o.**, U Statku 77, Mnichovo Hradiště, Hněvousice, 29501

(210) O-556158

(591) Barevná

(510) (42) architektonické a inženýrské služby.

(511) 42

(540)

**DAM.architekti**

(111) **375945**

(220) 24.05.2019

(320) 24.05.2019

(442) 10.07.2019

(151) 16.10.2019

(730) **Albert Česká republika, s.r.o.**, Radlická 520/117, Praha 5, Jinonice, 15800, CZ

(740) **LORENC IP advokátní a patentová kancelář s.r.o.**, Mgr. Lukáš Lorenc, Štefánikova 256/34, Praha 5, Smíchov, 15000

(210) O-556159

(510) (29) sušená vejce, vejce, umělá vejce (podkladky), nasolená masa, konzervované maso, lyofilizované maso, maso, maso sušené mrazem, vepřové maso, masové aspiky, masové konzervy, masové výtažky, uzenniny, uzenniny v těstíčku, zvěřina, tmavá tlačěnka, šunka, špek, slanina, párky, klobásy, salámy, párky, párky v rohlíku, párky na tyče; (30) masové koláče, masové šťávy; (31) čerstvé citrusové plody, čerstvé ovoce, matoliny (zbytky po vylisování ovoce), čerstvá cibule (zelenina), čerstvá zelenina, čerstvá zeleninová dužina.

(511) 29, 30, 31

(540)

**Albertova tržnice**

- (111) **375946**  
(220) 24.05.2019  
(320) 24.05.2019  
(442) 10.07.2019  
(151) 16.10.2019  
(730) **Albert Česká republika, s.r.o.**, Radlická 520/117, Praha 5, Jinonice, 15800, CZ  
(740) LORENC IP advokátní a patentová kancelář s.r.o., Mgr. Lukáš Lorenc, Štefánikova 256/34, Praha 5, Smíchov, 15000  
(210) O-556160  
(510) (29) sušená vejce, vejce, umělá vejce (podkladky), nasolená masa, konzervované maso, lyofilizované maso, maso, maso sušené mrazem, vepřové maso, masové aspiky, masové konzervy, masové výtažky, uzeniny, uzeniny v těstíčku, zvěřina, tmavá tlačěnka, šunka, špek, slanina, párky, klobásy, salámy, párky, párky v rohlíku, párky na tyčce; (30) masové koláče, masové šňávy; (31) čerstvé citrusové plody, čerstvé ovoce, matoliny (zbytky po vylisování ovoce), čerstvá cibule (zelenina), čerstvá zelenina, čerstvá zeleninová dužina.  
(511) 29, 30, 31  
(540)

### Tržnice u Alberta

- (111) **375947**  
(220) 24.05.2019  
(320) 24.05.2019  
(442) 10.07.2019  
(151) 16.10.2019  
(730) **Lavandia s.r.o.**, č. p. 350, Starovičky, 69168, CZ  
(740) A. Holas & partner Patentová a známková kancelář, Ing. Mgr. Hana Holasová, Křížová 105/4, Brno, 60300  
(210) O-556163  
(510) (30) květy nebo listy jako náhražka čaje, levandulový čaj; (32) nealkoholické nápoje s výjimkou piva, nealkoholické nápoje s příchutí levandule, limonády s příchutí levandule, esence na výrobu nápojů; (43) kavárny, bufety, restaurace, provozování občerstvení.  
(511) 30, 32, 43  
(540)

### Levandulimo

- (111) **375948**  
(220) 24.05.2019  
(320) 24.05.2019  
(442) 10.07.2019  
(151) 16.10.2019  
(730) **Lavandia s.r.o.**, č. p. 350, Starovičky, 69168, CZ  
(740) A. Holas & partner Patentová a známková kancelář, Ing. Mgr. Hana Holasová, Křížová 105/4, Brno, 60300  
(210) O-556164  
(510) (30) káva mletá káva, zrnková káva, ochucená káva, ledová káva, kávové nápoje obsahující zmrzlinu, kávové výtažky, kávové příchutě, nápoje na bázi kávy; (32) nealkoholické nápoje s výjimkou piva, nealkoholické nápoje s příchutí kávy, nealkoholické nápoje s příchutí levandule, esence na výrobu nápojů; (43) kavárny, bufety, restaurace, provozování občerstvení.  
(511) 30, 32, 43  
(540)

### Lavandoffee

- (111) **375949**  
(220) 24.05.2019  
(320) 24.05.2019  
(442) 10.07.2019  
(151) 16.10.2019  
(730) **Albert Česká republika, s.r.o.**, Radlická 520/117, Praha 5, Jinonice, 15800, CZ  
(740) LORENC IP advokátní a patentová kancelář s.r.o., Mgr. Lukáš Lorenc, Štefánikova 256/34, Praha 5, Smíchov, 15000  
(210) O-556165  
(510) (30) arašídové cukroviny, baozi (nádívané bochánky), bonbony, cereální tyčinky, cereální tyčinky s vysokým obsahem proteinů, cukr, cukrářské polevy (na dorty), cukrářské výrobky, cukrovinkové ozdoby na dorty, cukrovinky, cukrovinky ke zdobení vánočního stroměčku, čokoláda, čokoládové nápoje s mlékem, čokoládové ozdoby na dorty, čokoládové

pěny, čokoládové pomazánky s oříšky, dezertní pěny (cukrářské výrobky), dochucovadla, dorty, drcený ječmen, drcený oves, droždí, fondány (cukrovinky), glukóza pro kulinářské použití, chléb, jablečná omáčka (chuťová přísada), ječná mouka, jedlá soda, kakao, kakaové nápoje s mlékem, kandys, karamely (bonbony), kokosový karamel, koláče, konzervované zahradní bylinky (kořenící přísady), koření, krekry, křehké pečivo – sušenky, kuchyňská sůl, kukuřičná mouka, kukuřičné lupínky, kvasnice do těst, kypřící prášek do pečiva, kypřící prostředky, lékořice (cukrovinka), lepek jako potravina, lepkové přísady, lívance, makronky (cukroví), maltóza, mandlové cukrovinky, mandlové těsto, marcipán, masové koláče, med, melasa pro potravinářské účely, menší koláče, mentol do cukrovinek, mentolové cukrovinky, minizákusky (dorty), mouka, müsli, muškátový oříšek, nekynutý chléb, okonomijaki, ořechová mouka, ořechy v čokoládě, ovesné vločky, palačinky, palmový cukr, pastila (cukrovinka), pastilky (cukrovinky), pečivo (typu housky, rohlíky, pendrek (cukrovinka), perník, pizza, pomazánky na bázi čokolády, potravinářské esence, s výjimkou éterických esencí a esenciálních olejů, příchutě do dortů, jiné než esenciální oleje, přípravky pro ztužení šlehačky, přípravky z obilovin, přírodní sladidla, pšeničná mouka, quiche (slaný koláč), rýžové chlebičky, sladké žemle, skořice (koření), směsi na dorty, sušenky, škrob pro potravinářské účely, těsta na dorty, těsto, těsto na přípravu pečiva, vafle, vanilin (náhražka vanilky), vanilkové příchutě pro kulinářské použití, vanilkové příchutě pro kulinářské použití, vločky (cereální výrobky), zázvor (koření), zefir (cukrovinka), zeleninové a ovocné omáčky k masům (dochucovadla), zlatý sirup, zrcadlové polevy (glazury), ztužovače šlehačky.

(511) 30

(540)

### Albertovo pekařství

- (111) **375950**  
(220) 24.05.2019  
(320) 24.05.2019  
(442) 10.07.2019  
(151) 16.10.2019  
(730) **Albert Česká republika, s.r.o.**, Radlická 520/117, Praha 5, Jinonice, 15800, CZ  
(740) LORENC IP advokátní a patentová kancelář s.r.o., Mgr. Lukáš Lorenc, Štefánikova 256/34, Praha 5, Smíchov, 15000  
(210) O-556166  
(510) (30) arašídové cukroviny, baozi (nádívané bochánky), bonbony, cereální tyčinky, cereální tyčinky s vysokým obsahem proteinů, cukr, cukrářské polevy (na dorty), cukrářské výrobky, cukrovinkové ozdoby na dorty, cukrovinky, cukrovinky ke zdobení vánočního stroměčku, čokoláda, čokoládové nápoje s mlékem, čokoládové ozdoby na dorty, čokoládové pěny, čokoládové pomazánky s oříšky, dezertní pěny (cukrářské výrobky), dochucovadla, dorty, drcený ječmen, drcený oves, droždí, fondány (cukrovinky), glukóza pro kulinářské použití, chléb, jablečná omáčka (chuťová přísada), ječná mouka, jedlá soda, kakao, kakaové nápoje s mlékem, kandys, karamely (bonbony), kokosový karamel, koláče, konzervované zahradní bylinky (kořenící přísady), koření, krekry, křehké pečivo – sušenky, kuchyňská sůl, kukuřičná mouka, kukuřičné lupínky, kvasnice do těst, kypřící prášek do pečiva, kypřící prostředky, lékořice (cukrovinka), lepek jako potravina, lepkové přísady, lívance, makronky (cukroví), maltóza, mandlové cukrovinky, mandlové těsto, marcipán, masové koláče, med, melasa pro potravinářské účely, menší koláče, mentol do cukrovinek, mentolové cukrovinky, minizákusky (dorty), mouka, müsli, muškátový oříšek, nekynutý chléb, okonomijaki, ořechová mouka, ořechy v čokoládě, ovesné vločky, palačinky, palmový cukr, pastila (cukrovinka), pastilky (cukrovinky), pečivo (typu housky, rohlíky, pendrek (cukrovinka), perník, pizza, pomazánky na bázi čokolády, potravinářské esence, s výjimkou éterických esencí a esenciálních olejů, příchutě do dortů, jiné než esenciální oleje, přípravky pro ztužení šlehačky, přípravky z obilovin, přírodní sladidla, pšeničná mouka, quiche (slaný koláč), rýžové chlebičky, sladké žemle, skořice (koření), směsi na dorty, sušenky, škrob pro potravinářské účely, těsta na dorty, těsto, těsto na přípravu pečiva, vafle, vanilin (náhražka vanilky), vanilkové příchutě pro kulinářské použití, vanilkové příchutě pro kulinářské použití, vločky (cereální výrobky), zázvor (koření), zefir (cukrovinka), zeleninové a ovocné omáčky k masům (dochucovadla), zlatý sirup, zrcadlové polevy (glazury), ztužovače šlehačky.

(511) 30

(540)

### Pekařství u Alberta

- (111) **375951**  
(220) 24.05.2019  
(320) 24.05.2019  
(442) 10.07.2019  
(151) 16.10.2019  
(730) **Kišš Rastislav**, Pod hájom 1359/141, Dubnica nad Váhom, SK  
(740) Mgr. Lukáš Pouč, advokát, Mgr. Lukáš Pouč, Sokolovská 81/55, Praha 8, Karlín, 18600  
(210) O-556168  
(510) (35) srovnávání cen, online inzerce v počítačové síti, sběr údajů do počítačových databází, systematizace údajů do počítačových databází, obchodní informace a rady pro spotřebitele (poradna pro spotřebitele); (41) školení, vzdělávací kurzy, workshopy ke vzdělávacím účelům, vyučování, vzdělávání, pořádání a vedení seminářů.  
(511) 35, 41  
(540)

## Polle

- (111) **375952**  
(220) 24.05.2019  
(320) 24.05.2019  
(442) 10.07.2019  
(151) 16.10.2019  
(730) **CHANEL, Société par Actions Simplifiée**, 135 avenue Charles de Gaulle, F-92200 Neuilly-Sur-Seine, FR  
(740) Traplová Hadr Kubát, advokátní a patentová kancelář, Mgr. Jana Šuranová Traplová, advokátka, Přístavní 531/24, Praha 7, Holešovice, 17000  
(210) O-556174  
(510) (14) hodinky, pásky, řemínky a náramky k hodinkám, mechanismy do hodin a hodinek, hodinové strojky, chronometry, ciferníky hodin a hodinek, řetízky k hodinkám, hodinková a hodinová skříčka, krystaly do hodinek, pouzdra pro hodiny a hodinky, krabičky na hodinky (prezentace), drahé kovy (surové nebo jako polotovary), kazety na šperky, šperky, klenoty, bižuterie, náramky a ozdobné kroužky, brože, řetízky, přívěsky (šperky a klenoty, bižuterie), šperky vyráběné technikou cloisonné, náušnice, ozdoby na klobouky (šperky a bižuterie), jehlice (šperky a bižuterie), medaile, náhrdelníky, prsteny, jehlice do kravat, ozdobné jehlice a špendlíky, skleněná bižuterie, krabičky z drahých kovů, skříňky na šperky, šperkovnice, kroužky na klíče.  
(511) 14  
(540)

## N°5

- (111) **375953**  
(220) 28.05.2019  
(320) 28.05.2019  
(442) 10.07.2019  
(151) 16.10.2019  
(730) **COMPAGNIE GERVAIS DANONE**, 17, boulevard Haussmann, 75009 Paris, FR  
(740) Rott, Růžička & Guttman a spol., Vinohradská 938/37, Praha 2, Vinohrady, 12000  
(210) O-556217  
(510) (29) mléko, mléčné výrobky a jejich náhražky, sušené mléko, krystalizované, ochucené a šlehané mléko, mléčné dezerty, jogurty, jogurtové nápoje, tvarohové sýry, nápoje složené hlavně z mléka nebo mléčných výrobků, mléčné nápoje připravené hlavně z mléka, mléčné nápoje obsahující ovoce, kvašené přírodní či ochucené mléčné výrobky, náhražky mléka rostlinného původu, náhražky mléčných výrobků vyrobené z rostlin nebo ořechů, ovocné nebo zeleninové nápoje složené převážně z mléčných výrobků.  
(511) 29  
(540)

## OIKOS TEMPTATION

- (111) **375954**  
(220) 28.05.2019  
(320) 28.05.2019  
(442) 10.07.2019  
(151) 16.10.2019  
(730) **CAORLE servis s.r.o.**, Kučerova 799/8, Praha 9, Černý Most, 19800, CZ  
(740) Advokátní kancelář CINK a partneři, s. r. o., JUDr. Ing. Pavel Cink LL. M., Velešlavínova 363/33, Plzeň, Vnitřní Město, 30100

- (210) O-556222  
(510) (20) reklamní prezentační tabule; (35) propagace a reklama, propagace v oblasti marketingu; (43) zásobování (catering), zajišťování hromadného stravování (catering), restaurace, restaurace (služby), rezervace ubytování (služby), dočasné ubytování (služby), poskytování rekreačního ubytování, zajišťování ubytování pro turisty, ubytovací služby (hotely, penziony), rezervace ubytování v penzionech, podávání jídel a nápojů hostům v restauracích, podávání stravování a nápojů v restauracích a barech.  
(511) 20, 35, 43  
(540)

## Hájenska Kersko

- (111) **375955**  
(220) 28.05.2019  
(320) 28.05.2019  
(442) 10.07.2019  
(151) 16.10.2019  
(730) **Hadraba Slavomír**, Na Pískovně 179/60, Liberec, Liberec XII-Staré Pavlovice, 46001, CZ  
(210) O-556223  
(591) Barevná  
(510) (12) vozidla, dopravní prostředky pro pohyb po zemi; (16) tiskárenské výrobky, fotografie; (41) vzdělávání, školení, zábava, sportovní a kulturní činnosti, provozování muzea, výstavy v muzeích, pořádání výstav pro kulturní účely, organizování konferencí, výstav a soutěží.  
(511) 12, 16, 41  
(540)

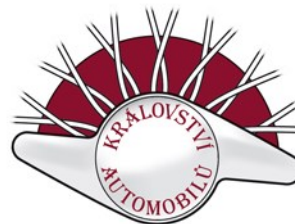

- (111) **375956**  
(220) 28.05.2019  
(320) 28.05.2019  
(442) 10.07.2019  
(151) 16.10.2019  
(730) **Petřek Miroslav**, Horní 1771, Frýdek-Místek, Frýdek, 73801, CZ  
(210) O-556232  
(510) (28) modely vozidel, zmenšené.  
(511) 28  
(540)

MK model

- (111) **375957**  
(220) 29.05.2019  
(320) 29.05.2019  
(442) 10.07.2019  
(151) 16.10.2019  
(730) **IN Film Praha spol. s r.o.**, Žitná 610/23, Praha 1, Nové Město, 11000, CZ  
(740) Advokátní kancelář CINK a partneři, s. r. o., JUDr. Ing. Pavel Cink LL. M., Velešlavínova 363/33, Plzeň, Vnitřní Město, 30100  
(210) O-556240  
(510) (41) filmová tvorba, produkce televizních filmů, psaní filmových scénářů, výroba zábavy v podobě televizních seriálů, divadelní představení, produkce filmů na DVD a CD-ROMu, vydávání knih; (45) ochrana autorských práv.

(511) 41, 45

(540)

## Román pro rozvedené

(111) **375958**

(220) 29.05.2019

(320) 29.05.2019

(442) 10.07.2019

(151) 16.10.2019

(730) **Hudeček Jiří**, Na návsi 15, Lety, 25229, CZ

(740) JUDr. Jan Vondráček, advokát, JUDr. Jan Vondráček, Zbraslavské náměstí 458, Praha 5, Zbraslav, 15600

(210) O-556243

(510) (18) zavazadla, cestovní tašky, peněženky a ostatní tašky, sportovní tašky, sportovní vaky, univerzální sportovní tašky, tašky na sportovní oděvy, univerzální sportovní vaky na kolečkách, cestovní tašky na sportovní oděvy; (25) pokrývky hlavy, sportovní pokrývky hlavy (jiné než helmy), oděvy, sportovní svetry, sportovní ponožky, sportovní kalhoty, sportovní oblečení, sportovní bundy, sportovní podprsenky, sportovní dresy, sportovní tílka, sportovní legíny, sportovní košile, sportovní saka, oděvy pro sport, sportovní rozlišovací vesty, sportovní mikiny s kapucí, sportovní kalhoty odvádějící vlhkost, sportovní trička odvádějící vlhkost, sportovní podprsenky odvádějící vlhkost, sportovní dresy a krátké kalhoty, sportovní trička s krátkým rukávem, golfky (sportovní kalhoty pod kolena), kalhoty na sportování, sportovní obuv, obuv, sportovní vyšší obuv, obuv na trénování sportů, kolíky pro připevnění ke sportovní obuvi; (28) sportovní potřeby a vybavení, chrániče k provozování sportu, vybavení pro sportovní trénink, tašky na sportovní potřeby, tvarované obaly na sportovní potřeby, sportovní hry, sportovní vybavení (hračky); (35) propagace sportovních soutěží a akcí, propagační management osobností z oblasti sportu, zprostředkovatelské služby pro propagaci sportovních osobností, obchodní management pro sportovce, velkoobchodní prodej sportovního vybavení, velkoobchodní prodej sportovních předmětů, maloobchodní prodej sportovního vybavení, maloobchodní prodej sportovních předmětů, maloobchodní služby v oblasti sportovních potřeb, velkoobchodní služby v oblasti sportovního zboží, propagace výrobků a služeb prostřednictvím sponzorování sportovních akcí; (41) organizování sportovních akcí, soutěží a sportovních turnajů, sportovní a kulturní aktivity, zábava vztahující se ke sportu, zábavní, sportovní a kulturní aktivity, poskytování sportovních a rekreačních služeb, poskytování informací o sportovních aktivitách, organizace kulturních, zábavních a sportovních akcí, organizování společných sportovních a kulturních akcí.

(511) 18, 25, 28, 35, 41

(540)

ADROCKS

(111) **375959**

(220) 29.05.2019

(320) 29.05.2019

(442) 10.07.2019

(151) 16.10.2019

(730) **TIPSPORT a.s.**, Politických vězňů 156/21, Beroun, 26601, CZ

(210) O-556254

(591) Barevná

(510) (9) hardware a software pro informační technologie a audiovizuální zařízení, zařízení a příslušenství na zpracování dat, platební terminály pro zprostředkování on-line plateb, software, elektronické terminály pro generování loteriích lístků, počítačové terminály a hardware používaný při provozu loteriích a herních systémů, software pro počítačové hry, elektronické hrací karty (elektronické stírací losy); (16) papír, lepenka, reklamní, propagační a užitkové výrobky z papíru určené pro propagaci, periodické i neperiodické publikace, tištěné informační, reklamní a propagační materiály v rámci této třídy určené pro propagaci, tiskárenské výrobky a kartonážní výrobky, a to krabice, data a databáze na papírových nosičích, psací potřeby, kalendáře, diáře, školní potřeby, losy, sázenky, sázkové tikety, vstupenky; (28) herní terminály, loterní videoterminály, elektronická zařízení pro hraní loterií a her, videoherní terminály; (35) inzertní, reklamní, propagační činnost, vydávání reklamních textů, provozování reklamních ploch, reklamních bannerů, reklamních balonů, reklamních klipů, marketing a obchodní činnost k provozování hazardních

her; (38) telekomunikační služby, mobilní telekomunikační služby, provozování mobilní telekomunikační sítě pro bezdrátový přenos hlasu a dat, služby mobilního připojení k síti internet včetně vysokorychlostního připojení a přenosu hlasové služby přes internetový protokol, peer-to-peer komunikace, služby instant messaging, osobní komunikační služby, pager služby, služby elektronické pošty, sledování mobilních telefonů pomocí satelitních signálů a zjišťování polohy mobilních telefonů pomocí satelitních signálů, radio-paging, poskytování bezdrátového aplikačního protokolu (WAP), včetně služeb využívajících zabezpečeného komunikačního kanálu, hlasová pošta, provádění videokonferencí, video-telefonní služby, služby zprostředkování přístupu ke všem druhům datových a informačních sítí a internetu, služby textových a multimediálních zpráv, vytváření a poskytování telekomunikačních a komunikačních databází, služby umožňující spotřebitelům stahovat digitální obsah prostřednictvím sítí a serveru do osobní databáze, provozování on-line komunikačních fór, přenos sportovních utkání; (41) provozování a organizování hazardních her v souladu s obecně závaznými právními předpisy prostřednictvím poboček sázkové kanceláře a dalších smluvně zavázaných prodejních míst a na internetu, včetně stíracích losů s možností výhry, provozování výherních i nevýherních hracích zařízení, služby vztahující se k hrám, sázení, hazardním hrám včetně hazardních her na dálku, loteriím, kasinům a ruletám v rámci této třídy, organizování sportovních sázek a číselných loterií, prodej losů a příjem sázek, hraní o peníze, informace o možnostech rozptýlení, informace o možnostech zábavy, pořádání hazardních her, zábava, pobavení, provozování her on-line prodej losů.

(511) 9, 16, 28, 35, 38, 41

(540)



(111) **375960**

(220) 29.05.2019

(320) 29.05.2019

(442) 10.07.2019

(151) 16.10.2019

(730) **TIPSPORT a.s.**, Politických vězňů 156/21, Beroun, 26601, CZ

(210) O-556255

(591) Barevná

(510) (9) hardware a software pro informační technologie a audiovizuální zařízení, zařízení a příslušenství na zpracování dat, platební terminály pro zprostředkování on-line plateb, software, elektronické terminály pro generování loteriích lístků, počítačové terminály a hardware používaný při provozu loteriích a herních systémů, software pro počítačové hry, elektronické hrací karty (elektronické stírací losy); (16) papír, lepenka, reklamní, propagační a užitkové výrobky z papíru určené pro propagaci, periodické i neperiodické publikace, tištěné informační, reklamní a propagační materiály v rámci této třídy určené pro propagaci, tiskárenské výrobky a kartonážní výrobky, a to krabice, data a databáze na papírových nosičích, psací potřeby, kalendáře, diáře, školní potřeby, losy, sázenky, sázkové tikety, vstupenky; (28) herní terminály, loterní videoterminály, elektronická zařízení pro hraní loterií a her, videoherní terminály; (35) inzertní, reklamní, propagační činnost, vydávání reklamních textů, provozování reklamních ploch, reklamních bannerů, reklamních balonů, reklamních klipů, marketing a obchodní činnost k provozování hazardních her; (38) telekomunikační služby, mobilní telekomunikační služby, provozování mobilní telekomunikační sítě pro bezdrátový přenos hlasu a dat, služby mobilního připojení k síti internet včetně vysokorychlostního připojení a přenosu hlasové služby přes internetový protokol, peer-to-peer komunikace, služby instant messaging, osobní komunikační služby, pager služby, služby elektronické pošty, sledování mobilních telefonů pomocí satelitních signálů a zjišťování polohy mobilních telefonů pomocí satelitních signálů, radio-paging, poskytování bezdrátového aplikačního protokolu (WAP), včetně služeb využívajících zabezpečeného komunikačního kanálu, hlasová pošta, provádění videokonferencí, video-

telefonní služby, služby zprostředkování přístupu ke všem druhům datových a informačních sítí a internetu, služby textových a multimediálních zpráv, vytváření a poskytování telekomunikačních a komunikačních databází, služby umožňující spotřebitelům stahovat digitální obsah prostřednictvím sítě a serveru do osobní databáze, provozování on-line komunikačních fór, přenos sportovních utkání; (41) provozování a organizování hazardních her v souladu s obecně závaznými právními předpisy prostřednictvím poboček sázkové kanceláře a dalších smluvně zavázaných prodejních míst a na internetu, včetně stíracích losů s možností výhry, provozování výherních i nevyherních hracích zařízení, služby vztahující se k hrám, sázení, hazardním hrám včetně hazardních her na dálku, loteriím, kasinům a ruletám v rámci této třídy, organizování sportovních sázek a číselných loterií, prodej losů a příjem sázek, hraní o peníze, informace o možnostech rozptýlení, informace o možnostech zábavy, pořádání hazardních her, zábava, pobavení, provozování her on-line prodej losů.

(511) 9, 16, 28, 35, 38, 41  
(540)

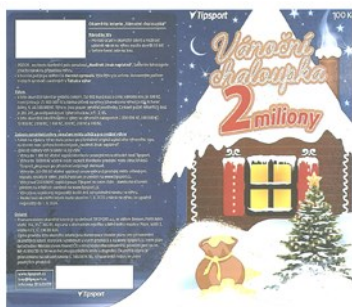

(111) **375961**  
(220) 30.05.2019  
(320) 30.05.2019  
(442) 10.07.2019  
(151) 16.10.2019  
(730) **Přírodní park Česká Kanada s.r.o.**, Malče 11, Besednice, 38241, CZ  
(210) O-556279

(510) (21) náčiní a nádoby pro domácnost a kuchyň, jako např. kuchyňské nádobí, vědra, džbery z plechu, hliníku, plastických hmot nebo jiných hmot, malé přístroje k sekání, mletí, lisování s ručním pohonem, elektrické hřebeny, čisticí prostředky; (32) nápoje zbažené alkoholem, minerální vody, šumivé nápoje a jiné nápoje nealkoholické, nápoje a šťávy ovocné, sirupy a jiné přípravky k zhotovování nápojů, piva; (37) služby týkající se stavby budov, silnic, mostů, přehrad nebo přepravních linek a služby specializovaných podniků spadajících do oblasti stavebnictví, jako jsou služby malířů, instalatérů, topenářů nebo pokrývačů, služby připojené ke službám ve stavebnictví, jako inspekce stavebních projektů, služby stavby lodí, služby pronájmu nářadí a konstrukčního materiálu, služby opravářské, a to služby uvedení kteréhokoliv objektu do dobrého stavu po upotřebení, po vzniklých škodách, poškození nebo částečném zničení (restaurování budovy nebo jiného existujícího předmětu, který se stal nevyhovujícím oproti svému původnímu stavu), různé služby opravářské, jako služby v oblastech elektřiny, nábytku, nástrojů a nářadí atd., služby údržbářské, které mají uchovat předmět v původním stavu, aniž by se změnila některá z vlastností.

(511) 21, 32, 37  
(540)

**WALDEN**

(111) **375962**  
(220) 30.05.2019  
(320) 30.05.2019  
(442) 10.07.2019  
(151) 16.10.2019  
(730) **SimCredit s.r.o.**, Na Pankráci 1724/129, Praha 4, Nusle, 14000, CZ  
(740) PROPATENT, JUDr. Matěj Sedláček, Pod Pekařkou 107/1, Praha 4, Podolí, 14700  
(210) O-556284  
(591) Barevná  
(510) (9) software, telekomunikační software, finanční software, plug-in, elektronické informační systémy, internetové, počítačové a mobilní aplikace, stahovatelné soubory, data a databáze na elektronických,

magnetických a optických nosičích a v elektronických, datových, informačních a telekomunikačních sítích, multimediální informační katalogy; (36) finanční služby, peněžní služby, bankovní služby, oceňovací služby, investiční služby, pojištění, financování, bankovníctví, finanční analýza, finanční hodnocení (pojištění, bankovníctví, nemovitosti), finanční informace a poradenství, finanční řízení, finanční zúčtování, uzavírání pojištění, zprostředkování pojištění, informace o pojištění, poradenství v oblasti pojištění, leasingové financování, obchodování s akciemi a dluhopisy, penzijní a podílové fondy, půjčky (financování), zajištění, směňování peněžních prostředků, spořitelní služby; (38) poskytování přístupu do globální počítačové sítě, poskytování a umožňování internetového připojení, poskytování přístupu do databází, poskytování telekomunikačního připojení ke globální počítačové síti, pronájem doby přístupu do globální počítačové sítě, přenos elektronické pošty, přenos digitálních souborů, přenos dat, digitální přenos dat po Internetu, služby v oblasti digitální komunikace, streaming dat, telekomunikační služby, informace o telekomunikaci, komunikace prostřednictvím počítačových terminálů, komunikace po síti optických vláken, paging, radiokomunikace, zasilání, přijímání a přeposílání textu, hlasu, obrazu a videa, prostřednictvím telekomunikačních sítí, bezdrátových komunikačních sítí a Internetu; (42) tvorba a vývoj softwaru, poradenství v oblasti počítačového softwaru, tvorba aplikací a počítačových databází, programování internetových databázových systémů a internetových aplikací, cloud computing, poradenství v oblasti telekomunikačních technologií, výzkum a vývoj v oblasti telekomunikačních technologií a Internetu, tvorba webových stránek, hosting webových stránek, pronájem webových serverů, projektování a realizace internetových sítí, aktualizace, oprava a údržba počítačového softwaru, instalace programového vybavení, propojení počítačového systému a sítě, počítačové diagnostické služby, počítačové programování, software jako služba [SaaS], programování softwaru pro informační platformy na Internetu.

(511) 9, 36, 38, 42  
(540)

**brigr**

(111) **375963**  
(220) 31.05.2019  
(320) 31.05.2019  
(442) 10.07.2019  
(151) 16.10.2019  
(730) **VINECO - Vinné sklepy Chomutov s.r.o.**, Lipská 2023, Chomutov, 43003, CZ  
(740) Ing. Michal Jupa, patentový zástupce, Na Baních 1385, Praha 5 - Zbraslav, 15600  
(210) O-556297  
(510) (43) služby zajišťující stravování a nápoje - hostinská činnost, provoz restaurace, kavárny, pivnice, vinárny, baru apod., služby zajišťující dočasné ubytování - provoz hotelu a penzionu.  
(511) 43  
(540)

**Peter & Paul**

(111) **375964**  
(220) 31.05.2019  
(320) 31.05.2019  
(442) 10.07.2019  
(151) 16.10.2019  
(730) **ABAUT s.r.o.**, Plachty 514/8, Brno, Nový Lískovec, 63400, CZ  
(740) Ing. Dobroslav Musil, patentová kancelář, Ing. Dobroslav Musil, Zábřdovická 801/11, Brno, Zábřdovice, 61500  
(210) O-556300  
(510) (6) kovové spojovací materiály, kovové železářské výrobky, kovové materiály pro stavebnictví a konstrukce, kovové šrouby, matice, podložky, závitové tyče, kolíky, hřebíky, svorníky, hřídele; (20) spojovací materiály nekovové, nekovové šrouby a matice; (35) maloobchodní a velkoobchodní prodej, včetně internetového prodeje, a to spojovacích materiálů, železářského zboží, ručního nářadí, elektro a pneu nářadí, kompresorů,

brusiva, maziv, chemických výrobků pro použití v průmyslu, ochranných pomůcek pro průmysl, měřicí techniky a přístrojů, vybavení dílen, materiálů, strojů a nářadí pro pájení a svařování, příslušenství k výše uvedeným výrobkům; (40) výroba, včetně zakázkové, spojovacích materiálů, železářského zboží, kovových a plastových svorníků, závrtných šroubů, hřídelí, přírub, matic, podložek, imbusů, zátek.

(511) 6, 20, 35, 40  
(540)

**ABEX<sup>®</sup>  
UNITED**

(111) **375965**  
(220) 31.05.2019  
(320) 31.05.2019  
(442) 10.07.2019  
(151) 16.10.2019  
(730) **PRAGUE REST GROUP, s.r.o.**, Na Příkopě 859/22, Praha 1 - Nové Město, 11000, CZ  
(740) AK Jan Bárta s.r.o., advokátní kancelář, JUDr. Jan Bárta, Kaprova 42/14, Praha 1, Staré Město, 11000  
(210) O-556301  
(510) (41) zábava, pobavení, organizování zábavy, uvádění hudebních představení, uvádění živých zábavních akcí, informace o možnostech zábavy, rezervace míst na zábavné akce; (43) restaurace, restaurační a barové služby, gastronomické služby, firemní akce (poskytování jídel a nápojů), podávání jídel a nápojů hostům v restauracích, podávání alkoholických nápojů, pohostinství (služby), pořádání banketů, pořádání svatebních recepcí (potraviny a nápoje), poskytování informací vztahujících se k přípravě jídel a nápojů, příprava jídel, služby týkající se přípravy jídel a nápojů, restaurace s odnosem jídel s sebou, rezervace míst v restauraci, služby vináren, služby ochutnávky vín (zajištění nápojů), zásobování (catering), služby dodávání jídel k okamžité spotřebě, delikatesy (restaurace), bary, bistra (služby), bufety, kavárny (služby), klubové služby (poskytování jídla a nápojů).  
(511) 41, 43  
(540)

**KOGO**

(111) **375966**  
(220) 31.05.2019  
(320) 31.05.2019  
(442) 10.07.2019  
(151) 16.10.2019  
(730) **PRAGUE REST GROUP, s.r.o.**, Na Příkopě 859/22, Praha 1 - Nové Město, 11000, CZ  
(740) AK Jan Bárta s.r.o., advokátní kancelář, JUDr. Jan Bárta, Kaprova 42/14, Praha 1, Staré Město, 11000  
(210) O-556302  
(591) Barevná  
(510) (41) zábava, pobavení, organizování zábavy, uvádění hudebních představení, uvádění živých zábavních akcí, informace o možnostech zábavy, rezervace míst na zábavné akce; (43) restaurace, restaurační a barové služby, gastronomické služby, firemní akce (poskytování jídel a nápojů), podávání jídel a nápojů hostům v restauracích, podávání alkoholických nápojů, pohostinství (služby), pořádání banketů, pořádání svatebních recepcí (potraviny a nápoje), poskytování informací vztahujících se k přípravě jídel a nápojů, příprava jídel, služby týkající se přípravy jídel a nápojů, restaurace s odnosem jídel s sebou, rezervace míst v restauraci, služby vináren, služby ochutnávky vín (zajištění nápojů), zásobování (catering), služby dodávání jídel k okamžité spotřebě, delikatesy (restaurace), bary, bistra (služby), bufety, kavárny (služby), klubové služby (poskytování jídla a nápojů).  
(511) 41, 43

(540)

  
**KOGO**

(111) **375967**  
(220) 31.05.2019  
(320) 31.05.2019  
(442) 10.07.2019  
(151) 16.10.2019  
(730) **Bureš Jiří Ing.**, Purkyňova 454/7, Žďár nad Sázavou, Žďár nad Sázavou 2, 59102, CZ  
(740) PROPATENT, Ing. Vlasta Sedláčková, patentový zástupce, Pod Pekařkou 107/1, Praha 4, Podolí, 14700  
(210) O-556311  
(510) (21) sklo surové i opracované, náčiní a nádoby pro domácnost nebo kuchyň, umělecké sklo, porcelán, majolika, keramika; (35) zprostředkování obchodní činnosti se sklem, export a import se sklem; (40) broušení a leptání skla.  
(511) 21, 35, 40  
(540)



(111) **375968**  
(220) 31.05.2019  
(320) 31.05.2019  
(442) 10.07.2019  
(151) 16.10.2019  
(730) **ERA a.s.**, Průmyslová 462, Pardubice, Pardubičky, 53003, CZ  
(740) Ing. Václav Kratochvíl, Husníkova 2086/22, Praha 5, Stodůlky, 15800  
(210) O-556314  
(510) (9) radiolokační aktivní a pasivní systémy, radiová pojítka, interkomunikační přístroje, přístroje a zařízení pro zachycování, zpracování, přenos a vyhodnocování signálů a informací včetně programového vybavení pro oblast sledování a řízení letového provozu, antény, kompas, radary, světelná signalizace, interkomy, monitory, navigační přístroje a nástroje, palubní elektronika, radionavigační systémy; (37) instalace a opravy elektronických zařízení, údržba a opravy letadel, opravy avionických celků, instalace, ožívování a servis pro systémy, přístroje a zařízení uvedené ve třídě 9 pro oblast sledování a řízení letového provozu; (41) výchovná a školicí činnost pro oblast výrobků a služeb uvedených ve třídách 9 a 37; (42) výzkum, vývoj, projekce a inženýrské služby pro oblast výrobků uvedených ve třídě 9, služby v oblasti informační technologie pro oblast sledování, vyhodnocování a řízení letového provozu, odborné poradenství s výjimkou obchodního, zejména v oblasti elektroniky, vývoj, projektování, konstrukce a výzkum výrobků, zejména letecké techniky, projektování a konstrukční změny letecké techniky v oblasti systémů palubní elektroniky, přístrojů a elektrických i elektronických letadlových celků.  
(511) 9, 37, 41, 42  
(540)

**ERIS**

(111) **375969**  
(220) 03.06.2019  
(320) 03.06.2019  
(442) 10.07.2019



(151) 16.10.2019

(730) **AMETIST Cvach Václav**, Plavnická 560, Kamenný Újezd, 37381, CZ

(740) PatentCentrum Sedlák & Partners s.r.o., Okružní 2824, České Budějovice, České Budějovice 3, 37001

(210) O-556338

(591) Barevná

(510) (30) káva, čaj, kakao a jejich náhražky, zmrzlina, cukr, přírodní sladidla, sladké polevy a náplně, pekárenské výrobky, cukrovinky, čokoláda a zákusky, chuťové přísady, ochucovadla a koření, koláče s náplní, pečivo, sušenky, bonbony, pralinky, sladké a slané pečivo, koblihy; (35) reklamní, inzertní služby všeho druhu včetně inzerce a reklamy poskytované v počítačových, telekomunikačních a obdobných sítích, informační servis a poradenské služby v obchodě, pořádání reklamních a obchodních výstav a předváděcích akcí zboží a služeb, včetně distribuce zboží k reklamním účelům, velkoobchod, maloobchod, e-shop a zprostředkovatelské služby v oblasti obchodu s alkoholickými a nealkoholickými nápoji, obchodní služby v oboru polygrafie, průzkum trhu a marketing, obchodní zastoupení tuzemských a zahraničních firem.

(511) 30, 35

(540)



(111) **375970**

(220) 03.06.2019

(320) 03.06.2019

(442) 10.07.2019

(151) 16.10.2019

(730) **AMETIST Cvach Václav**, Plavnická 560, Kamenný Újezd, 37381, CZ

(740) PatentCentrum Sedlák & Partners s.r.o., Okružní 2824, České Budějovice, České Budějovice 3, 37001

(210) O-556340

(591) Barevná

(510) (30) káva, čaj, kakao a jejich náhražky, zmrzlina, cukr, přírodní sladidla, sladké polevy a náplně, pekárenské výrobky, cukrovinky, čokoláda a zákusky, chuťové přísady, ochucovadla a koření, koláče s náplní, pečivo, sušenky, bonbony, pralinky, sladké a slané pečivo, koblihy; (35) reklamní, inzertní služby všeho druhu včetně inzerce a reklamy poskytované v počítačových, telekomunikačních a obdobných sítích, informační servis a poradenské služby v obchodě, pořádání reklamních a obchodních výstav a předváděcích akcí zboží a služeb, včetně distribuce zboží k reklamním účelům, velkoobchod, maloobchod, e-shop a zprostředkovatelské služby v oblasti obchodu s alkoholickými a nealkoholickými nápoji, obchodní služby v oboru polygrafie, průzkum trhu a marketing, obchodní zastoupení tuzemských a zahraničních firem.

(511) 30, 35

(540)



(111) **375971**

(220) 04.06.2019

(320) 04.06.2019

(442) 10.07.2019

(151) 16.10.2019

(730) **New Human Solution s.r.o.**, Na Roudné 443/18, Plzeň, Severní Předměstí, 30100, CZ

(210) O-556374

(591) Barevná

(510) (11) zařízení na osvětlování, vytápění, výrobu páry, vaření, chlazení, sušení, ventilaci, rozvod vody a zařízení pro sanitární účely; (32) piva, minerální vody, šumivé nápoje a jiné nápoje nealkoholické, nápoje a šťávy ovocné, sirupy a jiné přípravky k zhotovování nápojů; (43) služby zajišťující stravování a nápoje, dočasné ubytování.

(511) 11, 32, 43

(540)

**ZEOFOR**

(111) **375972**

(220) 05.06.2019

(320) 05.06.2019

(442) 10.07.2019

(151) 16.10.2019

(730) **Elekt Labs s.r.o.**, Chaloupky 158, Velký Týnec, 78372, CZ

(740) Ing. Petr Soukup, tř. Svobody 43/39, Olomouc, 77900

(210) O-556381

(510) (9) aerometry, akcelerometry, aktinometry, akumulátorové skříně, alarmy, ampérmetry, analytické váhy, analyzátory velikosti nanočástic, anemometry, anodové baterie, anody, antény, antikatomy, automatické časové spínače, automatické indikátory nízkého tlaku v pneumatikách vozidel, automaty na vydávání lístků a vstupenek, barometry, bezpečnostní sledovací roboti, bezpečnostní tokeny (šifrovací zařízení), biočipy, buzoly, bzučáky, cyklotrony, čipové karty (karty s integrovaným obvodem), čipy (integrované obvody), čítače, čtečky (zařízení pro zpracování dat), dálkoměry, dálkové ovladače, dávkovače, denzimetry, destilační přístroje detektory, diagnostické přístroje, ne lékařské, difrakční zařízení (mikroskopie), digitální informační tabule, digitální meteorologické stanice, digitální panely, digitální termostaty pro regulaci klimatizace, docházkové hodiny (zařízení na zaznamenávání času), dopravní semaforey (signalizační zařízení), dozimetry, dynamometry, elektrická relé, elektrická vedení, elektrická zabezpečovací zařízení proti krádeži, elektrická zařízení na dálkové zapalování, elektrická zařízení pro dálkové řízení průmyslových procesů, elektrické adaptéry, elektrické cívky, elektrické měniče, elektrické měřicí přístroje, elektrické odpory, elektrické přístroje na komutace, elektrické regulátory, elektrické signální zvonky (alarmy), elektrické stmívače (regulační zařízení), elektrické zástrčky, elektrické zásuvky, elektronické číselné displeje, elektronické etikety na zboží, elektronické interaktivní tabule, elektronické nástěnky, elektronické organizéry, elektronické přístupové systémy (zabezpečení dveří), expozimetry, fakturovací stroje, fyzikální přístroje a nástroje, galvanometry, geodetické

přístroje a nástroje, GSM spínače (elektrotechnika), hloubkoměry, hlukoměry, hologramy, humanoïdní roboti vybavení umělou inteligencí, hustoměry, hygrometry, chemické přístroje a zařízení, chronografy (přístroje na zaznamenávání času), chytré karty (karty s integrovaným obvodem), chytré náramky (měřicí přístroje), chytré prsteny (elektronická zařízení), chytré telefony (smartphony), identifikační opláštění elektrických vodičů, indikátory množství, indikátory ztrát elektrické energie, indukční cívky, tlumivky, inklinometry, inkubátory pro kultivaci bakterií, integrované obvody, interaktivní dotykové terminály, interkomunikační zařízení, kalibrační kroužky, kalibry, kalkulačky, kalorimetry, karátové váhy, katody, kmitoměry, kódované magnetické karty, kódované vstupní karty, komparátory, komutátory, kondenzátory (elektrotechnika), konektory (elektrotechnika), krokoměry, kryty na elektrické zásuvky, kvantoměry, kyselinoměry, laboratorní centrifugy, laboratorní nábytek, laboratorní odstředivky, laboratorní pece, laboratorní tavící kelímky, laboratorní tyglíky, lapače jisker, lihoměry, listovní váhy, magnetické identifikační karty, magnetické kódované identifikační náramky, magnetické pásky, manometry, matematické přístroje, měniče (elektrotechnika), měrky, měrky vakua, měřicí nástroje a zařízení, měřiče frekvence, měřiče hluku, měřiče zrychlení, měřičské stoly (geodetické pomůcky), měřidla, meteorologické přístroje, metronomy, mikrometrická měřidla, monitorovací počítačové programy, monitorovací zařízení, jiná než pro lékařské účely, monitory (počítačový hardware), mostní váhy, myši (počítačová periferní zařízení), námořní hloubkoměry, námořní kompas, námořní přístroje a nástroje, nástroje pro měření výšky, návštěvní svítidla, navigační přístroje, navigační zařízení Globálního polohového systému (GPS), nivelační přístroje, noniusy (měřidla), nositelné počítače, notebooky, objímky elektrických kabelů, obrazovky, odrušovače (elektrotechnika), ohmmetry, omezovače (elektrotechnika), optické přístroje a nástroje, optické rozpoznávače znaků, oscilografy, otáčkoměry, palivoměry, paměťová zařízení počítačů, periferní zařízení počítačů, planimetry, platformy počítačového software, nahrané nebo stahovatelné, plošné spoje, plottery, plynoměry, počítače, počítačové klávesnice, počítačové tiskárny, počítačový hardware, polarimetry, poplašná zařízení, posuvná měřítka, požární hlásiče, pravítka (nástroje pro měření), procesory (centrální procesorové jednotky), průtokoměry, předřadníky pro osvětlení, přepěťové chrániče, příloženky k měření, přístroje a nástroje na vážení, přístroje a nástroje pro astronomii, přístroje a prostředky pro měření, přístroje na analýzu plynů, přístroje na analýzu vzduchu, přístroje na měření tloušťky kůží, přístroje na měření vakua, přístroje na měření vzdálenosti, přístroje na zaznamenávání času, přístroje pro katodovou antikorozi ochranu, přístroje pro výuku, refraktometry, refraktory, regulátory napětí pro vozidla, regulátory osvětlení jeviště, regulátory tepla, reostaty, roboti do laboratorí, rozhraní pro počítače, rozvaděče (elektrotechnika), řídicí panely, salinometry, satelitní navigační přístroje, satelitní zaměřovače, satelity pro vědecké účely, sběrače elektrického proudu, sextanty, sférometry, signální lampy, siloměry, simulátory řízení a ovládání vozidel, sirény, skenery (zařízení pro zpracování dat), sklonoměry, software, sonary, sondy pro vědecké účely, spektrografy, spektroskopy, spínací skříně, spínače elektrických obvodů, spoje (elektrotechnika), spojky (elektrotechnika), spojky pro elektrická vedení, spojovací skříně (elektrotechnika), stereoskopy, stroboskopy, světelná nebo mechanická signalizace, tachometry, taxametry, telefonní přístroje, telefonní záznamníky, telekomunikační zařízení ve formě šperků, teleprezenční roboty, teodolity, teploměry, ne lékařské, termostaty, termovizní kamery, testovací přístroje, ne lékařské, tištěné spoje, transpondéry, úhlověměry, ukazatele hladiny vody, ukazatele rychlosti, ukazatele teploty, ukazatele tlaku, usměrňovače proudu, váhy, vakuometry, variometry, verniery (měřidla), viskozimetry, vlhkoměry, vlnoměry, vodící šablony s upínáním pro přesné vedení nástroje, vodováhy, voltmetry, vypínače a spínače (elektrotechnika), vysílače elektronických signálů, výškoměry, výukové roboty, vyvažovací zařízení, zařízení k ovládání kotlů, zařízení na fermentaci (laboratorní přístroje), zařízení na kontrolu rychlosti pro vozidla, zařízení na měření tlaku, zařízení na přečerpávání kyslíku, zařízení na záznam vzdálenosti, zařízení na zpracování dat, zařízení pro analýzu potravin, zařízení pro automatické řízení vozidel, zařízení pro projekci virtuálních klávesnic, zařízení pro záznam ujeté vzdálenosti, zesilovače, zvuková výstražná zařízení; (42) aktualizace počítačového software, analýza počítačových systémů, analýza pro účely těžby na ropných polích, analýza vody, analýzy rukopisu (grafologie), bakteriologický výzkum, biologický výzkum, cloud computing, digitalizace dokumentů (skenování), elektronické sledování osobních identifikačních údajů za účelem odhalení internetové krádeže identity, energetický audit, externí zálohování dat, grafický design propagačních materiálů, hodnocení jakosti dřeva na pni, hodnocení jakosti vlny, hosting webových stránek, chemický výzkum, instalace počítačového software, inženýrské služby, kalibrace (měření),

konverze počítačových programů a dat, s výjimkou fyzické konverze, kopírování počítačových programů, lékařský výzkum, meteorologické informace, obnova počítačových dat, ochrana proti počítačovým virům, platforma jako služba (PaaS), počítačové programování, poradenství v oblasti informačních technologií (IT), poradenství v oblasti internetového zabezpečení, poradenství v oblasti navrhování a vývoje počítačového hardwaru, poradenství v oblasti navrhování webových stránek, poradenství v oblasti počítačového softwaru, poradenství v oblasti počítačových technologií, poradenství v oblasti šifrování dat, poradenství v oblasti telekomunikačních technologií, poradenství v oblasti úspor energie, poradenství v oblasti zabezpečení dat, poradenství v oblasti zabezpečení počítačů, poskytování informací o počítačových technologiích a programování prostřednictvím webových stránek, poskytování outsourcingových služeb v oblasti informačních technologií, pronájem počítačového softwaru, pronájem počítačů, pronájem webových serverů, provádění průzkumů, provádění studií technických projektů, průmyslový design, převod dat nebo dokumentů z fyzických nosičů na elektronická média, řízení jakosti, serverhosting, sledování počítačových systémů za účelem odhalení nepovoleného přístupu nebo úniku dat, sledování počítačových systémů za účelem odhalení poruch, služby v oblasti chemie, služby vědecké laboratoře, software jako služba (SaaS), styling (průmyslový design), technologické poradenství, technologiický výzkum, testování materiálů, tvorba počítačového softwaru, tvorba počítačových systémů, údržba počítačového softwaru, ukládání elektronických dat, vědecký výzkum, vytváření a navrhování webových katalogů informací pro jiné osoby (služby v oblasti informačních technologií), vytváření a údržba webových stránek pro jiné osoby, vývoj počítačových platform, vývoj softwaru v rámci softwarového publikování, výzkum a vývoj nových výrobků pro jiné osoby, výzkum v oblasti fyziky, výzkum v oblasti stavebnictví, výzkum v oblasti telekomunikačních technologií, výzkum v oblasti ochrany životního prostředí, výzkum ve strojírenství, vzdálené monitorování počítačových systémů.

(511) 9, 42

(540)



(111) 375973

(220) 06.06.2019

(320) 06.06.2019

(442) 10.07.2019

(151) 16.10.2019

(730) Skarab, s.r.o., 9. května 1162, Příbor, 74258, CZ

(210) O-556398

(591) Barevná

(510) (7) motory, hnací stroje a části strojů, ovládací mechanismy strojů a motorů; (12) pozemní vozidla a dopravní prostředky, části a příslušenství pozemních vozidel.

(511) 7, 12

(540)



TRUCK PARTS

(111) 375974

(220) 06.06.2019

(320) 06.06.2019

- (442) 10.07.2019  
(151) 16.10.2019  
(730) **LE CYGNE SPORTIF GROUPE a.s.**, Závašova 66/13, Praha 4, Vinohrady, 14000, CZ  
(210) O-556400  
(510) (39) taxislužba; (43) hotelové služby, penziony, jídelny, kavárny, motely, pronajímání jednacích místností, poskytování hotelového ubytování; (44) lázeňské služby, lázně, kliniky nebo sanatoria (soukromé), lékařské služby, masáže, zotavovny, sanatoria, služby poskytování solárií, služby poskytování saun, salóny krásy, telemedicínské služby.  
(511) 39, 43, 44  
(540)



LÁZNĚ LIBVERDA

- (111) **375975**  
(220) 06.06.2019  
(320) 06.06.2019  
(442) 10.07.2019  
(151) 16.10.2019  
(730) **Do Thi Man**, Písnické zahrady 460/10, Praha 4, Písnice, 14200, CZ  
(210) O-556403  
(510) (3) laky na nehty, líčidla, lesk na rty, odlakovače nehtů, parfémy, ozdobné nálepky na nehty, pudr na líčení, rtěnky, řasenky, toaletní vody, tužky na obočí, umělé nehty, umělé řasy; (21) kartáčky na nehty, kartáčky na obočí, zubní kartáčky, zubní nit, formy na pečení a vaření, kuchyňské potřeby pro domácnost, lžice na boty, papírové talíře, servírovací naběračky, štětce na nanášení líčidel, štětky na čištění záchodů; (25) pásky, kšandy.  
(511) 3, 21, 25  
(540)

*Lazell*

- (111) **375976**  
(220) 06.06.2019  
(320) 06.06.2019  
(442) 10.07.2019  
(151) 16.10.2019  
(730) **Do Thi Man**, Písnické zahrady 460/10, Praha 4, Písnice, 14200, CZ  
(210) O-556404  
(591) Barevná  
(510) (3) laky na nehty, líčidla, lesk na rty, odlakovače nehtů, parfémy, ozdobné nálepky na nehty, pudr na líčení, rtěnky, řasenky, toaletní vody, tužky na obočí, umělé nehty, umělé řasy; (9) anodové baterie, brýle, pouzdra na brýle, sluchátka, baterie; (21) kartáčky na nehty, kartáčky na obočí, zubní kartáčky, zubní nit, formy na pečení a vaření, kuchyňské potřeby pro domácnost, lžice na boty, papírové talíře, servírovací naběračky, štětce na nanášení líčidel, štětky na čištění záchodů.  
(511) 3, 9, 21  
(540)



- (111) **375977**  
(220) 06.06.2019

- (320) 06.06.2019  
(442) 10.07.2019  
(151) 16.10.2019  
(730) **Kulhánek Daniel**, Matějkova 1931/4, Praha 9, Libeň, 19000, CZ  
(210) O-556408  
(510) (42) navrhování webu, vývoj softwaru, programování a implementace softwaru, služby v oblasti informačních technologií.  
(511) 42  
(540) **dkLAB**

- (111) **375978**  
(220) 06.06.2019  
(320) 06.06.2019  
(442) 10.07.2019  
(151) 16.10.2019  
(730) **MILT s.r.o.**, Vinohradská 2165/48, Praha 2, Vinohrady, 12000, CZ  
(740) Halaxová & Halaxová TETRAPAT, Mgr. Eva Halaxová, Jinonická 804/80, Praha 5, Košíře, 15800  
(210) O-556411  
(510) (7) tlumicí válce a tlumicí pružiny a elektrické a hydraulické ventily pro zařízení k tlumení pohybu nádob a jejich komponent pro svislé výsadby rostlin; (21) okenní truhlíky a květináče, pěstební nádoby pro rostliny, truhlíky a komponenty pro pěstování rostlin ve svislých výsadbách; (42) tvorba software pro monitoring a automatizaci úkonů v oblasti pěstování rostlin.  
(511) 7, 21, 42  
(540) **GreenBo**

- (111) **375979**  
(220) 06.06.2019  
(320) 06.06.2019  
(442) 10.07.2019  
(151) 16.10.2019  
(730) **MILT s.r.o.**, Vinohradská 2165/48, Praha 2, Vinohrady, 12000, CZ  
(740) Halaxová & Halaxová TETRAPAT, Mgr. Eva Halaxová, Jinonická 804/80, Praha 5, Košíře, 15800  
(210) O-556412  
(510) (9) interaktivní dotykové terminály, interaktivní počítačové systémy, interaktivní obrazovky, tabule a stěny, software pro interaktivní multimediální aplikace; (38) interaktivní vysílací a komunikační služby, interaktivní přenosy zvuku a obrazu a informací po telekomunikačních a digitálních sítích; (41) služby v oblasti interaktivní zábavy; (42) instalace a aktualizace počítačového a internetového SW a SW aplikací.  
(511) 9, 38, 41, 42  
(540) **MediaBo**

- (111) **375980**  
(220) 06.06.2019  
(320) 06.06.2019  
(442) 10.07.2019  
(151) 16.10.2019  
(730) **Alfa Container Rent s.r.o.**, Kutnohorská 426, Praha 10 - Dolní Měcholupy, 11101, CZ  
(740) A. Holas & partner Patentová a známková kancelář, Ing. Mgr. Hana Holasová, Křížová 105/4, Brno, 60300  
(210) O-556413  
(591) Barevná  
(510) (37) montáž dočasných plotů, umístění, instalace, servis, opravy, údržba a čištění mobilních sanitárních zařízení; (39) pronájem přenosných skladovacích kontejnerů, pronájem mobilního oplocení, pronájem oplocení; (43) pronájem přenosných staveb, pronájem kontejnerů (přemístitelných budov) pro kancelářské a bytové účely, pronájem modulových jednotek, staveb, kontejnerů a obytných kontejnerů, pronájem nábytku; (44) pronájem sanitárních zařízení, pronájem mobilních sanitárních zařízení, pronájem mobilních WC.  
(511) 37, 39, 43, 44

(540)



- (111) **375981**  
(220) 06.06.2019  
(320) 06.06.2019  
(442) 10.07.2019  
(151) 16.10.2019  
(730) **Roll4You, s.r.o.**, č. p. 18, Olšany, 78962, CZ  
(740) INPARTNERS GROUP, JUDr. Radim Charvát Ph.D. LL.M., Tuřanka 1519/115a, Brno, Slatina, 62700  
(210) O-556416  
(510) (16) balící papír; (34) cigaretové papírky, cigaretový papír, role cigaretového papíru, cigaretové dutinky.  
(511) 16, 34  
(540)



- (111) **375982**  
(220) 07.06.2019  
(320) 07.06.2019  
(442) 10.07.2019  
(151) 16.10.2019  
(730) **KAMI tour s.r.o.**, Chudenická 1059/30, Praha 10, Hostivař, 10200, CZ  
(210) O-556419  
(591) Barevná  
(510) (35) reklama a propagační činnost; (39) služby cestovních agentur a rezervační služby, služby cestovních kanceláří týkající se zprostředkování zájezdů, služby cestovních kanceláří týkající se prázdninového cestování, služby cestovních kanceláří týkající se služebních cest, služby cestovních kanceláří týkající se cestování autobusy, služby cestovních průvodců; (43) služby cestovních kanceláří pro rezervování restaurací, služby cestovních kanceláří v oblasti rezervace ubytování, služby cestovních kanceláří pro rezervaci dočasného ubytování, služby cestovních kanceláří v oblasti rezervace ubytování v hotelu.  
(511) 35, 39, 43  
(540)



- (111) **375983**  
(220) 07.06.2019  
(320) 07.06.2019  
(442) 10.07.2019  
(151) 16.10.2019  
(730) **Nišev Radek**, Kašparova 520, Liberec 25, 46312, CZ  
(210) O-556421  
(510) (9) počítače, přístroje pro záznam, převod, reprodukci zvuku nebo obrazu, chytré hodinky, chytré náramky, chytré telefony, krokoměry, mobilní telefony; (14) hodinky, hodinářské potřeby.  
(511) 9, 14  
(540)

### SPARKBAND

- (111) **375984**  
(220) 07.06.2019  
(320) 07.06.2019  
(442) 10.07.2019  
(151) 16.10.2019  
(730) **Nišev Radek**, Kašparova 520, Liberec 25, 46312, CZ  
(210) O-556422  
(510) (9) počítače, přístroje pro záznam, převod, reprodukci zvuku nebo obrazu, chytré hodinky, chytré náramky, chytré telefony, krokoměry, mobilní telefony; (14) hodinky, hodinářské potřeby.  
(511) 9, 14  
(540)

### CHICBAND

- (111) **375985**  
(220) 07.06.2019  
(320) 07.06.2019  
(442) 10.07.2019  
(151) 16.10.2019  
(730) **Nišev Radek**, Kašparova 520, Liberec 25, 46312, CZ  
(210) O-556423  
(510) (9) počítače, přístroje pro záznam, převod, reprodukci zvuku nebo obrazu, chytré hodinky, chytré náramky, chytré telefony, krokoměry, mobilní telefony; (14) hodinky, hodinářské potřeby.  
(511) 9, 14  
(540)

### SPRINTBAND

- (111) **375986**  
(220) 07.06.2019  
(320) 07.06.2019  
(442) 10.07.2019  
(151) 16.10.2019  
(730) **Nišev Radek**, Kašparova 520, Liberec 25, 46312, CZ  
(210) O-556425  
(510) (9) počítače, přístroje pro záznam, převod, reprodukci zvuku nebo obrazu, chytré hodinky, chytré náramky, chytré telefony, krokoměry, mobilní telefony; (14) hodinky, hodinářské potřeby.  
(511) 9, 14  
(540)

### CANDYWATCH

- (111) **375987**  
(220) 07.06.2019  
(320) 07.06.2019  
(442) 10.07.2019  
(151) 16.10.2019  
(730) **Nišev Radek**, Kašparova 520, Liberec 25, 46312, CZ  
(210) O-556426  
(510) (9) počítače, přístroje pro záznam, převod, reprodukci zvuku nebo obrazu, chytré hodinky, chytré náramky, chytré telefony, krokoměry, mobilní telefony; (14) hodinky, hodinářské potřeby.  
(511) 9, 14  
(540)

### SLOWATCH

- (111) **375988**  
(220) 07.06.2019  
(320) 07.06.2019  
(442) 10.07.2019  
(151) 16.10.2019  
(730) **Čermáková Veronika**, Severní 1146, Chotěboř, 58301, CZ  
(740) Ing. Marcela Filipenská, Polní 302/32, Žďár nad Sázavou, Žďár nad Sázavou 2, 59102  
(210) O-556428  
(510) (16) stříhy na oděvy, obuv a pokrývky hlavy, krejčovské stříhy, manuály (návodů), příručky (návodů), tištěné vzory pro použití při šití oděvů, obuvi a pokrývek hlavy, instruktážní a výukové materiály vztahující se k šití oděvů, obuvi a pokrývek hlavy; (18) výrobky a doplňky z kůže a/nebo z imitace kůže, cestovní tašky, zavazadla pro nošení na zádech, zavazadla s

poruhy či řemeny, kuffíky, diplomatky, aktovky, kabelky, peněženky, pásky, váčky, pouzdra na kreditní karty, portfolia, diáře, adresáře a pouzdra na šekové knížky, soupravy cestovních zavazadel a toaletních kuffíků, kožené šňůrky, zástěry a příkrývky nohou, jmenovky, klíčenky, cestovní obaly na oděvy, školní tašky, tašky a vaky na nošení dětí, plážové tašky, tašky z textilu, kožené předměty, zboží, obaly a pouzdra zařazené ve tř. 18; (25) oděvy pánské, dámské, dětské, obuv dámská, dětská a pánská, ručně šitá obuv, kojenecké capáčky, baletní střevíce, podrážky k obuvi, pokrývky hlavy, čepice, klobouky, ušanky, čelenky, šátky, šály, nákrčníky, rukavice, ponožky, punčocháče, kojenecké bryndáčky, plenkové kalhotky (oděvy), výbavička pro novorozence, rukávniky, pláštěnky, nánožníky (nevyhřívané), plátěné sáčky na obuv, pásky, oděvy nepromokavé, těhotenské oděvy, flísové oděvy, spodní prádlo; (35) obchodní činnost s výrobky uvedenými výše ve třídách 16, 18, 25 a službami uvedenými níže ve třídách 40 a 41, reklama, propagace, pořádání módních přehlídek pro reklamní účely a podporu prodeje, organizování komerčních nebo reklamních výstav a veletrhů, výroba reklamních nosičů, prezentace výrobků v komunikačních médiích pro účely maloobchodu, pomoc při řízení obchodní činnosti, průzkum trhu, průzkum veřejného mínění, poskytování obchodních informací prostřednictvím webových stránek, statistické informace, styky s veřejností, předvádění výrobků, předvádění zboží; (40) šití oděvů, šití konfekčních oděvů, šití na zakázku, zakázková výroba oděvních doplňků, šití oděvních doplňků, zakázková výroba módních doplňků, šití módních doplňků, úprava oděvů, úprava a zpracování textilu, úprava a zpracování textilií, údržba textilií, poskytování informací vztahujících se k šití, poradenské služby týkající se šití, služby výrobce individualizovaných obuvnických materiálů a/nebo obuvi, šití obuvi a obuvního zboží na míru, ševcovské služby (zakázková výroba), poskytování informací pro zakázkovou výrobu obuvi; (41) výuka šití, videonávody k šití a ke střihům, poskytování videí online bez možnosti stažení, pořádání vzdělávacích kurzů, pořádání instruktážních kurzů.

(511) 16, 18, 25, 35, 40, 41  
(540)



(111) **375989**  
(220) 10.06.2019  
(320) 10.06.2019  
(442) 10.07.2019  
(151) 16.10.2019  
(730) **Ústav výzkumu globální změny AV ČR, v. v. i.**, Bělidla 986/4a, Brno, Staré Brno, 60300, CZ  
(210) O-556450  
(510) (42) vědecké a technologické služby.  
(511) 42  
(540)

**SUWAC**

(111) **375990**  
(220) 10.06.2019  
(320) 10.06.2019  
(442) 10.07.2019  
(151) 16.10.2019  
(730) **Marcinčák Petr Ing.**, Vinařská 1561/6, Mikulov, 69201, CZ  
(740) KANIA, SEDLÁK, SMOLA, s.r.o., Mendlovo náměstí 907/1a, Brno, Staré Brno, 60300  
(210) O-556454  
(510) (32) nealkoholické nápoje, ovocné šťávy, mošty a nealkoholické výtažky pro přípravu nápojů, sirupy, šumivé nápoje, minerálky, stolní vody; (33) alkoholické nápoje, víno, lihoviny, likéry, alkoholické koktejly, medovina; (43) služby zajišťující stravování a nápoje, dočasné ubytování, restaurace, bary, kavárny, služby cestovního ruchu zajišťující ubytování a stravování.  
(511) 32, 33, 43  
(540)

**MARSECCO**

(111) **375991**  
(220) 10.06.2019  
(320) 10.06.2019  
(442) 10.07.2019  
(151) 16.10.2019  
(730) **Kosmetika CAPRI spol. s r.o.**, Na okraji 439/44, Praha 6, Veveřín, 16200, CZ  
(210) O-556455  
(510) (3) neléčivé kosmetické a toaletní přípravky, kosmetické krémy, kosmetické masky, kosmetické přípravky, kosmetické přípravky pro péči o pokožku, kosmetické soupravy, parfémy, přípravky na ošetření; (5) hygienické přípravky pro zdravotnické účely, balzámové přípravky pro léčebné účely, farmaceutika, farmaceutické přípravky pro péči o pokožku.  
(511) 3, 5  
(540)



(111) **375992**  
(220) 10.06.2019  
(320) 10.06.2019  
(442) 10.07.2019  
(151) 16.10.2019  
(730) **Imperia Bios' s.r.o.**, Pod Lomem 272, Velké Přílepy, 25264, CZ  
(210) O-556458  
(510) (34) osobní vaporizéry a elektronické cigarety a příchutě a roztoky pro ně, cartridge do elektronických cigaret prodávané plněné chemickými ochucovadly v kapalné podobě, cartridge do elektronických cigaret, chemické příchutě v kapalné formě určené k plnění náplní elektronických cigaret, elektronická zařízení pro vdechování aerosolu s obsahem nikotinu, elektronická zařízení pro inhalaci nikotinu, elektronické cigarety, elektronické doutníky, elektronické kartonovače cigaret, elektronické rozprašovače cigaret, inhalátory používané jako náhražka tradičních cigaret, kapalina do elektronické cigarety (e-liquid) z propylenglykolu, kapalina do elektronické cigarety (e-liquid) z rostlinného glycerinu, kapaliny do elektronických cigaret [e-kapaliny], které obsahují příchutě v kapalné formě a používají se k plnění náplní do elektronických cigaret, kapalné roztoky do elektronických cigaret, kuřácké soupravy pro elektronické cigarety.  
(511) 34  
(540)

**ADVOCATE**

(111) **375993**  
(220) 10.06.2019  
(320) 10.06.2019  
(442) 10.07.2019  
(151) 16.10.2019  
(730) **Albert Česká republika, s.r.o.**, Radlická 520/117, Praha 5, Jinonice, 15800, CZ  
(740) LORENC IP advokátní a patentová kancelář s.r.o., Mgr. Lukáš Lorenc, Štefánikova 256/34, Praha 5, Smíchov, 15000  
(210) O-556460  
(591) Barevná  
(510) (5) dětské pleny.  
(511) 5

(540)



(111) **375994**

(220) 11.06.2019

(320) 11.06.2019

(442) 10.07.2019

(151) 16.10.2019

(730) **Martínek Ivo**, Mošnova 693/7, Jihlava, 58601, CZ

(210) O-556490

(510) (9) přístroje a nástroje pro záznam, převod, reprodukci nebo zpracování zvuku, obrazu nebo dat, nahraná média a média s možností stažení, počítačový software, prázdné digitální nebo analogové záznamové a paměťové nosiče, počítače a počítačová periferní zařízení; (42) navrhování a vývoj počítačového hardwaru a softwaru.

(511) 9, 42

(540)

**IVONET**

(111) **375995**

(220) 11.06.2019

(320) 11.06.2019

(442) 10.07.2019

(151) 16.10.2019

(730) **Pytloun Lukáš Ing.**, Václavské náměstí 779/16, Praha 1 - Nové Město, 11000, CZ

(210) O-556507

(510) (43) stravovací služby, přechodné ubytování v hotelu a penzionu.

(511) 43

(540)

**PYTLOUN HOTELS**

(111) **375996**

(220) 11.06.2019

(320) 11.06.2019

(442) 10.07.2019

(151) 16.10.2019

(730) **Institut funkční medicíny a výživy s.r.o.**, Nedvědovo náměstí 2/3, Praha 4, 14700, CZ

(210) O-556513

(591) Barevná

(510) (41) školení, sportovní a kulturní činnosti; (43) služby zajišťující stravování a nápoje; (44) lékařské služby, péče o hygienu a krásu osob a zvířat.

(511) 41, 43, 44

(540)



(111) **375997**

(220) 12.06.2019

(320) 12.06.2019

(442) 10.07.2019

(151) 16.10.2019

(730) **TONAK a.s.**, Zborovská 823/65, Nový Jičín, 74101, CZ

(740) Advokátní kancelář, JUDr. Dagmar Jahnová, Gen. Hlad'o 748/4, Nový Jičín, 74101

(210) O-556537

(591) Barevná

(510) (25) pletené čepice z vlny, vlněné barety, vlněné fezy, plstěné srstěné fezy.

(511) 25

(540)



(111) **375998**

(220) 12.06.2019

(320) 12.06.2019

(442) 10.07.2019

(151) 16.10.2019

(730) **TONAK a.s.**, Zborovská 823/65, Nový Jičín, 74101, CZ

(740) AK Jahnová, JUDr. Dagmar Jahnová, Gen. Hlad'o 748/4, Nový Jičín, 74101

(210) O-556538

(591) Barevná

(510) (25) pletené čepice z vlny, vlněné barety, vlněné fezy, plstěné srstěné fezy.

(511) 25

(540)



(111) **375999**

(220) 16.06.2019

(320) 16.06.2019

(442) 10.07.2019

(151) 16.10.2019

(730) **Progresin Smart s.r.o.**, Aloise Jiráka 1523/7, Havířov, Podlesí, 73601, CZ

(210) O-556611

(591) Barevná

(510) (9) přístroje a nástroje vědecké, lodní, geodetické, fotografické, kinematografické, optické, přístroje a nástroje pro vážení, měření, kontrolu, záchranu a výuku, zařízení a přístroje pro vedení, přepínání, přeměnu, akumulaci, regulaci nebo řízení elektrického proudu, řídicí přístroje a počítačové programové vybavení pro osvětlovací systémy, nezařazené do jiných tříd, světelné diody LED, LED moduly plně nebo částečně sestávající z integrovaných LED diod, OLED, polymerních světelných diod, optické řídicí přístroje, přístroje pro termální regulaci, elektrická a elektronická zařízení pro provoz lamp, malých transformátorů, magnetické a elektronické předřadníky a zapalovací zařízení pro zářivky, magnetické a elektronické předřadníky a zapalovací zařízení pro vysokotlaké a nízkotlaké výbojky, stmívače světla pro zářivky, organické a anorganické diody vyzářující světlo, magnetické a elektronické transformátory, zejména pro nízkonapětové lampy a organické a anorganické diody vyzářující světlo, elektronické obvody pro provoz organických a anorganických diod emitujících světlo, měniče konstantního napětí a měniče a regulátory konstantního proudu pro provoz organických a anorganických diod emitujících světlo, barevné kontroly pro organické a anorganické diody vyzářující světlo, elektronická zařízení pro ovládání světla a zdrojů, přepínací moduly, převodníky signálu, světelné senzory, detektory pohybu, infračervené dálkové ovládání, stmívače, regulační a řídicí zařízení a zařízení pro osvětlení a osvětlení, elektrická a elektronická zařízení pro řízení a regulaci jasu, elektrické a elektronické přístroje pro kontrolu barev, zařízení pro řízení světla, elektrická a elektronická zařízení pro provoz nouzového osvětlení, baterie pro elektrická a elektronická zařízení pro provoz nouzového osvětlení, mikrokontroléry, integrované obvody a

integrovane obvody pro vyše uvedena zařizeni, svorky (elektrické), zejména spojovací svorky, bezšroubové a šroubové svorkovnice, svorkovnice, zásuvné svorkovnice, pojistkové svorky, svorky pro připojení zařizení, ploché svorkovnice, elektroinstalační materiál, zejména pro pokládání elektrických vedení, kabelové konektory, spojovací skříňky, kabelové přípojné skříně, zejména spojky odolné proti vlhkosti, spínače, přerušovače, projekční přístroje se zářivkami, organickými a anorganickými diodami emitujícími světlo, kabely, vodiče, jističe, rozvaděče, elektrochemické zdroje proudu, stmívače, regulátory světla, přístroje pro záznam, přenos nebo reprodukci zvuku nebo obrazu, reproduktory, magnetické nosiče dat, zvukové záznamové disky, kompaktní disky, DVD, digitální záznamová média, zařizení pro zpracování dat, počítače, počítačový software, dálkové ovládání a periferní řídicí zařizení pro osobní počítače, pro mediální centrum, ukazovací zařizení a elektronické, infračervené a laserové ukazatele, laserové senzory, jakož i přístroje kombinující vyše uvedené funkce, detektory, čipy, polovodiče, integrované obvody, provozní software pro vyše uvedené zboží, alarmy, elektronické publikace ke stažení, poskytované on-line z databázi nebo na internetu, média pro ukládání dat, interaktivní kompaktní disky a CD-ROM, záznamy, pásky, disky, kazety, kazety, karty a jiné podobné nosiče, všechny obsahující nebo pro záznam zvuku, videa, dat, obrázků, her, textu, programů nebo informací, světelné diody LED, laserové diody, světlovody, optické spojky, snímače, zejména optické snímače, snímače pohybu, dotykové snímače, akustické snímače, ultrazvuková čidla, mikrovlnná čidla, barevné snímače, teplotní čidla, snímače tekutin, kapacitní snímače, světelné závory, displeje v technologii LED, elektrická a elektronická zařizení, přístroje a zařizení z nich sestávající, pro řízení a regulaci osvětlovacích zařizení LED, instalace, zejména operační moduly, napájecí moduly a moduly rozhraní pro taková zařizení, zařizení a přístroje, elektronické předřadníky, stmívače, elektrické spojovací a kontaktní prvky včetně zátek, svorek, objímek, spínačů, jističů, předem vyrobených speciálních kabelů, elektronické displeje včetně LED displejů jako provozních zařizení nebo koncových zařizení takových zařizení, přístrojů a přístrojů, počítače, zejména servery, jako součásti takových zařizení, přístrojů a přístrojů, software, uložený nebo stahovatelný, zejména pro vyše uvedené zařizení, přístroje a zařizení, měřidla tlaku v pneumatikách vozidel, nabíječky baterií, přístroje pro analýzu baterií, relé pro vozidla, zejména automobily, spojovací rozdělovače jako příslušenství vozidel, elektrické nabíječky pro interiér vozidla, antény, zejména pro vozidla, propojovací kabely, zejména jako příslušenství vozidel, houkačky vozidel, ovládací zařizení a předřadníky pro zářivky pro osvětlení vozidel, snímače, zejména pro plyny, infračervené (IR), světelné a ultrafialové (UV) záření, elektrické a elektronické přístroje pro vyhodnocování signálů senzorů, zejména vyše uvedených senzorů, IR, světelné nebo UV laserové systémy, radarové a ultrazvukové systémy pro prostorové měření a měření rychlosti, skládající se z infračerveného záření, UV záření, radarových a ultrazvukových senzorů a zářičů, jakož i elektronických zařizení pro zpracování signálů těchto senzorů, zejména pro bezpečnostní systémy ve vozidlech a pro autonomní vozidla, zejména systémy LIDAR, jakož i součásti těchto systémů, optické a mikro-optické komponenty, přístroje a nástroje, zejména čočky, zrcadla, jako jsou skenovací zrcadla, filtry, biometrické identifikační systémy sestávající z kamer nebo jiných senzorů pro příjem dat, jakož i elektronických zařizení pro vyhodnocování signálů kamer nebo senzorů, zejména pro rozpoznávání vzorů duhovky nebo obličeje, displeje, monitory, projekční zařizení, zejména pro velkoformátové displeje, jako jsou kino nebo na fasádách budov, a to zejména na vozidlech a ve vozidlech, včetně reklamních displejů v exteriéru displejů a včetně projekčních zařizení pro promítání obrazů z vozidel na povrchy mimo vozidla, projekční zařizení pro trojrozměrné holografické prezentace, části příslušenství pro všechny vyše uvedené výrobky, zařazené do této třídy, počítačové softwarové programy a softwarové aplikace pro mobilní telefony a jiná ruční mobilní digitální elektronická zařizení, mobilní aplikace, počítačové programy pro přístup, prohlížení a vyhledávání on-line databázi, počítačový software a firmware, programy pro synchronizaci dat a počítačové programy pro vývoj aplikací pro osobní a kapesní počítače; (11) zařizení na osvětlování, vytápění, výrobu páry, vaření, chlazení, sušení, ventilaci, rozvod vody a zařizení pro sanitární účely, elektrické lampy, elektrická svítidla, osvětlovací zařizení, osvětlovací přístroje, osvětlovací zařizení a zařizení na bázi LED, včetně organických LED, LED lampy a LED svítidla (zařazená do této třídy) a jejich částí, LED lampy, zejména pro signální účely, LED panely, LED moduly, LED sítě, LED řetězce, zejména při vícebarevném provedení a s nastavitelným bílým tónem nebo barevným tónem, osvětlovací zařizení včetně integrovaných senzorů nebo rádiových vysílačů, sterilizační zařizení, zejména s použitím UV záření a jako moduly pro klimatizační zařizení, ventilační, topná a klimatizační zařizení, zařizení na sterilizaci vody, zejména s použitím UV záření, osvětlovací zařizení vozidel, včetně

svítidel vozidel a svítidel vozidel, venkovní příslušenství pro osvětlení automobilů, adaptéry pro lampy pro automobily, svítidla pro dílny a pracovní světla pro opravy vozidel, kapesní světla, zejména jako příslušenství vozidel, větrací zařizení vozidel, části příslušenství pro všechny vyše uvedené výrobky, zařazené do této třídy, organické a anorganické osvětlovací přístroje pro vyzařování světla, pro osvětlení potravin, pro osvětlení v chladicích zařizeních, chladicích komorách, chladnicích a chladicích vitrínách, pro osvětlování značek a reklam, pro osvětlovací místností a budovy, ulice, organická a anorganická světelná diodová osvětlovací zařizení ve formě lehkých řetězů, organické a anorganické světelné diodové osvětlovací zařizení ve formě světelných proužků, organické a anorganické světelné diodové osvětlovací zařizení ve formě světelných modulů, montážní desky pro organické a anorganické světelné diodové osvětlovací zařizení, montážní profily pro organické a anorganická světla emitující diodu, organické a anorganické diody emitující světlo, chladicí profily, organické a anorganické diody emitující světlo, čočky, organické a anorganické diody emitující světlo lineární čočky, světelné moduly a světla s organickými a anorganickými diodami emitujícími světlo jako prostředky osvětlení, zdroje světla (nezařazené do jiných tříd) obsahující organické a anorganické diody vyzařující světlo, nouzové osvětlení, jmenovitě osvětlení nouzových cest, indikace nouzových cest, osvětlení únikových cest, navigační osvětlení, osvětlení budov, tunelů, ulic, organických a anorganických světelných diod, jako náhrada za žárovky, plynové osvětlovací výbojky, baterky s organickými a anorganickými diodami emitujícími světlo pro fotografické účely, LED světelné show a LED multimediální show, LED osvětlovací zařizení, LED svítidla a LED lampy, pro systémy automatizace budov a pro řízení a regulaci budov; (12) vozidla, dopravní prostředky pro pohyb po zemi, vodě nebo vzduchem, elektromotory pro pozemní vozidla, vzduchová čerpadla a kompresory vozidel jako příslušenství vozidel, zařazené do této třídy, soupravy pro opravu pneumatik pro vozidla, zařizení pro zajištění nákladu vozidel, ráfky vozidel, části systémů ostřikování čelního skla pro vozidla, lišty stěračů čelního skla, části příslušenství pro všechny vyše uvedené výrobky, zařazené do této třídy, autodoplňky a autodíly spadající do této třídy; (35) reklama, propagace, řízení obchodní činnosti, obchodní administrativní, kancelářské práce, reklamní, inzertní a propagační činnost, marketing, reklamní, inzertní a propagační činnost prostřednictvím jakéhokoliv média, prostřednictvím telefonní sítě nebo datové sítě nebo informační sítě nebo elektronické sítě nebo komunikační sítě nebo počítačové sítě, poskytování informací komerčního nebo reklamního charakteru, multimediálních informací komerčního charakteru, komerční využití Internetu v oblastech komerčních internetových médií a vyhledávacích služeb, on-line inzerce, pronájem informačních míst v rámci této třídy, činnost reklamní agentury, činnost ekonomických a organizačních poradců, obchodní informační služby týkající se výrobků ve třídách 1-34 a poskytování informací pro spotřebitele, služby v oblasti srovnávání cen, zprostředkování a uzavírání obchodních transakcí pro třetí osoby, zprostředkování dohod týkajících se prodeje a nákupu zboží, zprostředkování v obchodních vztazích, merchandising, franchising, pomoc při využívání a řízení obchodního podniku, personální agentura, personální poradenství, automatizované zpracování dat, pomoc při provozování obchodu a obchodní činnosti průmyslového nebo obchodního podniku, služby, které zahrnují záznam, přepis, vypracování, kompilaci, přenášení nebo systematickosti písemných či datových či elektronických sdělení a záznamů, jakož i využívání nebo kompilaci matematických a statistických údajů, podporování a intenzifikace obchodních služeb založené na zvýhodňování klíčových spolupracovníků a klientů (obchodní služby), věrnostní a bonusové systémy (obchodní služby) zejména poskytování slev a odměn, výstavy komerční nebo reklamní nebo propagační, předvádění zboží prostřednictvím Internetu nebo katalogu nebo výstav za účelem reklamy a prodeje, přeskupování a shromažďování (kromě dopravy) různých výrobků pro třetí osoby za účelem umožnit spotřebiteli pohodlně vybrat a prohlížet a kupovat (kromě přepravy) prostřednictvím katalogu a Internetu a zásilkového prodeje, velkoobchodní a maloobchodní služby s elektrickými a elektronickými zařizeními pro provoz lamp, malých transformátorů, světelných diod a elektroluminiscenčních prvků, magnetických a elektronických předřadníků a zapalovacích zařizení pro zářivky, magnetické a elektronické předřadníky a zapalovací zařizení pro vysokotlaké a nízkotlaké výbojky, stmívače světla pro zářivky, plynové výbojky a organické a anorganické diody vyzařující světlo; magnetické a elektronické transformátory, zejména pro nízkonapětové lampy a organické a anorganické zdroje vyzařující světlo diody, elektronické obvody pro provoz organických a anorganických diod emitujících světlo, měniče konstantního napětí a měniče a regulátory konstantního proudu pro provoz organických a anorganických diod emitujících světlo, barevné kontroly organických a anorganických diod emitujících světlo, baterky s

organickými a anorganickými diodami emitujícími světlo pro fotografické účely použití elektronických zařízení pro ovládání světel a zdrojů, spínacích modulů, převodníků signálu, světelných senzorů, detektorů pohybu, infračervených dálkových ovladačů, stmívačů, regulačních a řídicích zařízení a zařízení pro osvětlení a osvětlení, elektrických a elektronických zařízení pro řízení a regulaci jasu, elektrická a elektronická zařízení pro řízení barev, zařízení pro řízení světla, elektrická a elektronická zařízení pro provoz nouzového osvětlení, baterie pro elektrická a elektronická zařízení pro provoz nouzového osvětlení, mikroprocesory, integrované obvody a integrované obvody na míru pro výše uvedená zařízení, svorky (elektrické), zejména připojovací svorky, bezšroubové a šroubové skříňové svorky, bezšroubové svorkovnice, zásuvné svorkovnice, násuvné svorkovnice, pojistkové svorky, svorky pro připojení zařízení, ploché svorkovnice, elektroinstalační materiál, zejména pro pokládání elektrických vedení, kabelů, konektory, spojovací skříně, kabelové přípojky, zejména spojky, odolné proti vlhkosti, neutrální svorkovnice a přípojné systémy, krimpovací vsuvky, zástrčky, zásuvky, vypínače, přerušovače, organická a anorganická svítidla pro vyzařování světla, pro osvětlení potravin, osvětlení v chladicích zařízeních, chladicích komorách, chladničkách a chladicích vitrínách, pro osvětlování značek a reklam, pro osvětlování místností, budovy, ulice; organická a anorganická světelná diodová svítidla v podobě světelných řetězců, organická a anorganická světelná diodová osvětlovací zařízení ve formě světelných pásků, organické a anorganické světelné diodové osvětlovací zařízení ve formě světelných modulů, organické a anorganické světelné diodové osvětlovací zařízení ve formě montážních desek, organická a anorganické světelné diodové osvětlovací zařízení ve formě montážních profilů, organické a anorganické diody s vyzařujícími diodami chladicí profily, organické a anorganické diody emitující světlo bodové čočky, organické a anorganické diody vyzařující světlo lineární čočky, světelné moduly a světla s organickými a anorganickými diodami vyzařujícími světlo jako prostředky osvětlení, světelné zdroje obsahující organické a anorganické diody vyzařující světlo, nouzové osvětlení, jmenovitě osvětlení nouzových cest, indikace nouzových cest, osvětlení únikových cest, navigační osvětlení, osvětlení budov, tunelů, ulic, organickými a anorganickými diodami vyzařujícími světlo žárovky, svítidla, osvětlovací zařízení a instalace, osvětlovací reklamní přístroje, osvětlená písmena, osvětlená psací, projekční zařízení se zářivkami, výbojkami, organickými a anorganickými diodami vyzařující světlo; (36) pojištění, služby finanční, služby peněžní, služby nemovitostní, informační, zprostředkovatelské a konzultační služby v oblasti pojištění, financí a

nemovitostí; (37) stavebnictví, opravy, instalační služby, autoservisy, údržba a opravy motorových vozidel a nemotorových vozidel, instalace, údržba a opravy strojů, instalace a opravy elektrospotřebičů, montáže osvětlovací techniky, opravy a instalační služby pro osvětlovací zařízení a související poradenství, instalace technických sítí v exteriéru a interiéru, v budovách, instalace, údržba a opravy počítačového hardwaru; (41) vzdělávání, včetně konzultací, poskytování školení, zábava, organizování a vedení workshopů, výše uvedené služby také prostřednictvím internetu, mobilních sítí a jiných sítí, sportovní a kulturní aktivity, nakladatelství a vydavatelství, ediční činnost, publikační činnost, elektronické publikování (DTP), Online vydávání elektronických knih a časopisů, nahrávání nosičů zvukových nebo obrazově zvukových, půjčování nahraných zvukových a zvukově obrazových záznamů, tvorba a šíření audiovizuálních děl, poradenství pro volbu povolání (v oblasti vzdělávání nebo školení), poskytování elektronických publikací online bez možnosti stažení; (42) vědecké a technologické služby a související výzkum a návrhy, průmyslové analýzy a výzkumné služby, vědecké a technologické služby, výzkumné služby, analytické služby, služby v oblasti automatizace a sběru dat pomocí proprietárního softwaru pro vyhodnocování, analýzu a shromažďování dat služeb, služby aplikace softwaru zejména v oblasti virtuální reality, senzorové technologie, osvětlení, světel, světelného designu, poradenství v oblasti telekomunikačních technologií, poradenství v oblasti úspor energie, provádění studií technických projektů, technologické poradenství, opravárenské a instalační služby vztahující se k softwaru, technické plánování osvětlovacích systémů a poradenství v této oblasti, vědecký a průmyslový výzkum, architektonické služby a návrhy interiérů, exteriérů zejména v oblasti osvětlení, projektování elektrických zařízení.

(511) 9, 11, 12, 35, 36, 37, 41, 42  
(540)





### **Přehled zápisů ochranných známek se změnou ve vztahu ke zveřejněným přihláškám**

Kapitola obsahuje údaje o ochranných známkách zapsaných na základě ustanovení § 28 odst. 1 zákona č. 441/2003 Sb., u kterých došlo ke změně údajů oproti zveřejněné přihlášce ochranné známky.

Číselný přehled (111)
--------------------------

375849
--------

## Zápisy ochranných známek se změnou ve vztahu ke zveřejněným přihláškám

(111) **375849**  
(220) 26.10.2017  
(320) 26.10.2017  
(442) 06.12.2017  
(151) 16.10.2019  
(540)



(730) **CM servis CZ s.r.o.**, Šipkova 81, Lázně Bohdaneč, 53341, CZ  
(510) (6) kovový hutní materiál, konstrukce kovové, zejména konstrukce stavební pro instalaci mobilních nebo stacionárních technologických zařízení pro zemědělství a pro potravinářství, kovové konstrukce sil, zásobníků a dopravníků, zámečnické výrobky, kovové skříně a schránky; (7) zemědělské stroje a příslušenství k nim, mechanizační prostředky a zařízení pro semenářství, zemědělství, lesnictví, stacionární a mobilní výrobní krmných směsí a komponenty k nim, jako šrotovníky, míchačky, dopravníky ve spojení s váhami, dmychadla, čističky a předčističky,

granulační lisy, nástřikové jednotky k aplikaci protiplísňových přípravků, zchuťovadel, okyselovadel a dalších aditiv, potravinářské stroje; (11) sušičky; (35) zprostředkovatelská činnost při prodeji a nákupu zařízení a potřeb pro zemědělství a potravinářství; (36) leasing zemědělských strojů a zařízení; (37) montáže kovových dílů, instalace mobilních nebo stacionárních technologických zařízení pro zemědělství a pro potravinářství, sil pro krmiva a obiloviny, dopravníků, rekonstrukce technologických linek pro výrobu krmiv a potravin, instalace elektrických rozvaděčů, kabeláže a řídicích systémů, servis a údržba těchto zařízení; (39) skladování a doprava, zvláště v oblasti krmiv, osiv a sadby polních plodin; (42) výzkumně vývojová a konstrukční činnost s komplexem zemědělských a potravinářských strojů, zařízeními a zpracovatelskými technologiemi zemědělských produktů související, projektová, poradenská a konzultační činnost na úseku zemědělství a potravinářství, ověřování výsledků výzkumu a nových technologických postupů a systémů v pěstování, sklizni a zpracování zemědělských produktů, služby laboratorní a testovací, projektová a inženýrská činnost v investiční výstavbě, návrhy řídicích systémů a softwarového vybavení pro agropotravinářské komplexy a zemědělské farmy, revize elektrických zařízení.

(591) Barevná  
(511) 6, 7, 11, 35, 36, 37, 39, 42  
(210) O-543290

### Zápisy licenčních smluv k ochranným známkám

V této kapitole jsou zveřejněny zápisy licenčních smluv podle ustanovení § 18 odst. 1 zákona č. 441/2003 Sb.

Číslo zápisu (111)	Vlastník (730)	Nabyvatel licence (791)	Druh licence (793)	Datum uzavření licenční smlouvy (793)	S účinností od data (580)
329207	Centrum pro rodinu a sociální péči, Biskupská 280/7, Brno, 60200, CZ	Obec Česká, 26, Česká, 66431, CZ	podlicence	20.09.2019	21.10.2019
329207	Centrum pro rodinu a sociální péči, Biskupská 280/7, Brno, 60200, CZ	Obec Lelekovice, Hlavní 75/7, Lelekovice, CZ	podlicence	24.09.2019	21.10.2019

### Ochranné známky zrušené a prohlášené za neplatné

Tato kapitola obsahuje údaje o rozhodnutích o zrušení ochranné známky na základě ustanovení § 31 zákona č. 441/2003 Sb. nebo o prohlášení ochranné známky za neplatnou na základě ustanovení § 32 zákona č. 441/2003 Sb. Existuje-li důvod zrušení/prohlášení ochranné známky za neplatnou pouze ve vztahu k některým z výrobků nebo služeb, Úřad ochrannou známku zruší/prohlásí za neplatnou pouze pro tyto výrobky nebo služby. Údaje o výsledku rozhodnutí (zrušení ochranné známky, částečné zrušení ochranné známky, prohlášení ochranné známky za neplatnou, prohlášení ochranné známky za částečně neplatnou) jsou uvedeny za datem právní moci rozhodnutí s názvem "Datum právní moci rozhodnutí/výsledek rozhodnutí".

(111) 351582  
(540)

---



12.10.2019 / NABYTÍ P.M. - PROHLÁŠENÍ OZ ZA NEPLATNOU

### Přehled obnov zápisu ochranných známek

Kapitola obsahuje údaje o ochranných známkách, u kterých byl na žádost vlastníka obnoven zápis podle ustanovení § 28 odst. 2 zákona č. 441/2003 Sb.

Číselný přehled (111)											
159535	160077	160078	167765	167770	224756	225707	228719	228767	228812	228832	229522
230213	230214	231069	231189	231790	231791	231844	231886	232363	232735	232756	232803
232867	234199	234744	234746	234758	235718	235968	236297	236531	237233	237382	238159
238494	238535	239305	239306	239307	239308	239309	240122	240850	247942	248957	248974
258689	307897	307916	307917	308374	308375	308376	308377	308380	309006	309404	309405
309976	310495	310612	310747	310825	311022	311121	311292	311375	311376	311419	311433
311434	311560	311583	311813	311914	311982	312153	312205	312451	312500	312547	312662
312688	312723	313411	313785	314258	314561	314622	314714	314794	314839	315090	315363
315391	315601	315825	316180	316262	316684	316800	317016	317017	317102	317176	317388
318261	318450	318559	318976	319284	322628	322629	325504				

## Obnovy zápisu ochranných známek

(111) **159535**  
(220) 20.10.1969  
(151) 09.02.1970  
(540)

ELTON

(730) **ELTON hodinářská, a.s.**, Náchodská ulice 2105, Nové Město nad Metují, 54901, CZ  
(740) JUDr. Ing. Tomáš Matoušek, advokát, Dukelská třída 15/16, Hradec Králové, Pražské Předměstí, 50002  
(510) (14) hodinky.  
(511) 14  
(210) O-43643

(111) **160077**  
(220) 17.04.1970  
(151) 18.12.1970  
(540)



(730) **KOVEX W. K., spol. s r.o.**, Škrbeňská 988, Šenov, 73934, CZ  
(740) Patentová a známková kancelář, Ing. Kateřina Gregorová, Jiráskovo náměstí 159/10, Ostrava, Moravská Ostrava, 70200  
(510) Řemeslnické ruční nářadí, ruční nástroje, ruční hospodářské nástroje, dřevěné metry a vodováhy, kovové svinovací metry a měř.pásma, pily ruční a okružní na dřevo, ruční dřevo - nástroje, svítidla bateriová, svítidla petrolejová, kukly ochranné a přilby ochranné.  
(511) 7, 8, 9, 11  
(210) O-44205

(111) **160078**  
(220) 17.04.1970  
(151) 18.12.1970  
(540)



(591) Barevná  
(730) **KOVEX W. K., spol. s r.o.**, Škrbeňská 988, Šenov, 73934, CZ  
(740) Patentová a známková kancelář, Ing. Kateřina Gregorová, Jiráskovo náměstí 159/10, Ostrava, Moravská Ostrava, 70200  
(510) Řemeslnické ruční nářadí, ruční nástroje, ruční hospodářské nástroje, dřevěné metry a vodováhy, kovové svinovací metry a měř.pásma, pily ruční

a okružní na dřevo, ruční dřevo - nástroje, svítidla bateriová, svítidla petrolejová, kukly ochranné a přilby ochranné.  
(511) 7, 8, 9, 11  
(210) O-44204

(111) **167765**  
(220) 12.10.1989  
(151) 20.06.1990  
(540)

**PENTHOUSE**

(730) **General Media Communications, Inc.**, 8944 Mason Avenue, Chatsworth, California 91311, CA, US  
(740) **KOREJZOVA LEGAL v.o.s.**, JUDr. Petra Sauvage de Brantes, Korunní 810/104, Praha 10, Vinohrady, 10100  
(510) (16) časopisy, periodika, knihy, fotografie, tisky, publikace.  
(511) 16  
(210) O-56598

(111) **167770**  
(220) 12.10.1989  
(151) 20.06.1990  
(540)



(730) **General Media Communications, Inc.**, 8944 Mason Avenue, Chatsworth, California 91311, CA, US  
(740) **KOREJZOVA LEGAL v.o.s.**, JUDr. Petra Sauvage de Brantes, Korunní 810/104, Praha 10, Vinohrady, 10100  
(510) (16) časopisy, periodika, knihy, fotografie, tisky, publikace.  
(511) 16  
(210) O-56597

(111) **224756**  
(220) 25.11.1999  
(151) 23.05.2000  
(540)



(730) **CANVIT s.r.o.**, K Brůdku 94, Chrástky, 25219, CZ  
(740) Hák, Janeček & Švestka, Patentová a známková kancelář, Mgr. Jaroslav Švestka, U Průhonu 5, Praha 7, 17000  
(510) (5) výrobky veterinární, výživové doplňky pro ochranné a ochranně léčebné účely pro zvířata; (31) krmivo pro zvířata, přípravky krmných aditiv, krmné přísady a krmné směsi pro výživu zvířat.  
(511) 5, 31  
(210) O-149240

(111) **225707**  
(220) 26.10.1999  
(151) 21.07.2000  
(540)



(591) Barevná  
(730) **Europlant Phytopharmaca GmbH**, Dutendorfer Straße 5-7, 91487 Vestenbergsgreuth, DE  
(740) Mgr. Roman Fojtásek, advokát, Mgr. Roman Fojtásek, advokát, Vinohradská 343/6, Praha 2, Vinohrady, 12000  
(510) (3) rostlinné koupelové směsi; (5) bylinné čaje v nálevkových sáčcích, balené léčivé rostliny, rostlinné extrakty a tinktury; (30) černé a ovocné čaje v nálevkových sáčcích.  
(511) 3, 5, 30  
(210) O-148181

(111) **228719**  
(220) 19.10.1999  
(151) 20.11.2000  
(540)



(730) **Schubert Miloš**, Žižkova 422/1, Teplice-Sobědruhy, 41711, CZ  
(740) JUDr. Aleš Zábřeh, advokát a patentový zástupce, Na Beránce 2, Praha 6, 16000  
(510) (6) kovové formy na výrobu polystyrenových a polypropylenových výrobků, kovové konstrukce, kovové stavební materiály; (7) stroje na výrobu polystyrenových a polypropylenových výrobků; (16) obaly z polystyrenu a polypropyleny; (17) materiály těsnicí, izolační a ucpávkové, polotovary z plastických hmot; (19) rozety, sloupové hlavy, lišty, stropní kazety, desky podlahového topení; (20) palety z polystyrenu a polypropyleny, korpusy věnců, upomínkové předměty z těchto materiálů, hlavy pro paruky; (21) květinové truhlíky, květináče, sadbovače.  
(511) 6, 7, 16, 17, 19, 20, 21  
(210) O-147992

(111) **228767**  
(220) 03.11.1999  
(151) 20.11.2000  
(540)

### ARTEA

(730) **Okluský Miroslav**, Labská 256, Kostelec nad Labem, 27713, CZ  
(510) (9) počítačové stroje, přístroje pro zpracování informací a počítače, přístroje pro vyučování, přístroje fotografické, přístroje pro záznam, převod, reprodukci zvuku nebo obrazu; (35) propagační činnost, reklama, kancelářské práce; (38) komunikace a předávání informací v síti Internet.  
(511) 9, 35, 38  
(210) O-148434

(111) **228812**  
(220) 12.11.1999  
(151) 20.11.2000  
(540)

### Svijanská Kněžna

(730) **PIVOVAR SVIJANY, a.s.**, č. p. 25, Svijany, 46346, CZ  
(740) Strnad Václav Ing., Rychtářská 375/31, Liberec 14, 46014  
(510) (16) reklamní, propagační a informační materiály na bázi papíru, tiskoviny, zejména prezentační a firemní, publikace, periodika, soubory dat v papírové formě, knihy, letáky, plakáty, reklamní tabule z papíru nebo lepenky, reklamní katalogy, pozvánky, vývěsky, pohlednice, kalendáře, inzertní noviny, ubrusy a ubrousky papírové, tužky všeho druhu; (21) sklenice, poháry, číše, láhve, püllitry, skleněné nádoby a nádobí, skleněné zboží neobsažené v jiných třídách, tácky papírové a z umělých hmot; (32) piva všeho druhu, sladové nápoje; (35) obchodněpodnikatelská činnost a její zprostředkování, marketing, akvizice, propagace, reklamní, inzertní a informační činnost např. ve sdělovacích prostředcích, na veřejných komunikacích, v novinách, v periodikách, na letáčích, na prospektech, na plakátech, v katalogích, v síti Internet apod., rozšiřování propagačních, reklamních, informačních a inzertních materiálů, podpora prodeje, poskytování pomoci při řízení obchodní činnosti, průzkum trhu, předvádění výše specifikovaného zboží a distribuce vzorků tohoto zboží.  
(511) 16, 21, 32, 35  
(210) O-148818

(111) **228832**  
(220) 18.11.1999  
(151) 20.11.2000  
(540)



(730) **PRAM ABS a.s.**, Smetanovo nábřeží 198/1, Praha 1, 11000, CZ  
(740) Ing. Pavel Nádvořník s.r.o., Klínová 620/1, Ostrava, Hulváky, 70900  
(510) (35) propagační činnost, reklama, zprostředkovatelská činnost v oblasti obchodu a služeb; (41) zábava - provozování galerie, muzea, provozování diskoték, pořádání hudebních produkcí; (42) restaurace - hostinská činnost.  
(511) 35, 41, 42  
(210) O-149000

(111) **229522**  
(220) 21.09.1999  
(151) 27.12.2000  
(540)

### BLUE NIGHT

(730) **TV PRODUCTS CZ s. r. o.**, Rybná 669/4, Praha 2, 12000, CZ  
(740) AK Štros Kusák Čermák, JUDr. David Štros, advokát, Národní 32, Praha 1, 11000  
(510) (24) tkaniny a textilní výrobky zařaz. ve tř. 24; (25) oděvy, obuv a kloboučnické zboží.  
(511) 24, 25  
(210) O-147085

(111) **230213**  
(220) 18.10.1999  
(151) 22.01.2001  
(540)

### ROLLS-ROYCE

(730) **Rolls-Royce Plc**, 65 Buckingham Gate, London, GB  
(740) Společná advokátní kancelář Všecka Zelený Švorčík Kalenský a partneři, JUDr. Otakar Švorčík, Hájkova 2, Praha 2, 12000  
(510) (12) vozidla a stroje pro pozemní, lodní a leteckou dopravu, trakční a stacionární motory a součásti a příslušenství pro všechno výše uvedené zboží ve tř. 12 kromě motorových vozidel, spalovacích motorů,

převodových skříní, převodových mechanismů, závěsných systémů, podvozků a karosérií, které jsou všechny součástí motorových osobních aut a součástí a příslušenství pro motorová osobní auta.

(511) 12  
(210) O-147989

(111) **230214**  
(220) 18.10.1999  
(151) 22.01.2001  
(540)



(730) **Rolls-Royce Plc**, 65 Buckingham Gate, London, GB  
(740) Společná advokátní kancelář Všetěčka Zelený Švorčík Kalenský a partneři, JUDr. Otakar Švorčík, Hálkova 2, Praha 2, 12000  
(510) (12) vozidla a stroje pro pozemní, lodní a leteckou dopravu, trakční a stacionární motory a součásti a příslušenství pro všechno výše uvedené zboží ve tř. 12 kromě motorových vozidel, spalovacích motorů, převodových skříní, převodových mechanismů, závěsných systémů, podvozků a karosérií, které jsou všechny součástí motorových osobních aut a součástí a příslušenství pro motorová osobní auta.

(511) 12  
(210) O-147990

(111) **231069**  
(220) 06.12.1999  
(151) 21.02.2001  
(540)



(730) **Choice Hotels International, Inc.**, 10750 Columbia Pike, Silver Spring, MD, US  
(740) PATENTSERVIS Praha a.s., Na Podkovce 281/10, Praha 4, Podolí, 14700  
(510) (42) hotelové a motelové služby.  
(511) 42  
(210) O-149560

(111) **231189**  
(220) 15.12.1999  
(151) 21.02.2001  
(540)

### FCE BANK

(730) **Ford Motor Company**, One American Road, Dearborn 48126, MI, US  
(740) Čermák a spol., JUDr. Karel Čermák Ph.D., LL.M., Elišky Peškové 735/15, Praha 5, Smíchov, 15000  
(510) (36) finanční služby, hypoteční služby, rovněž spojené s pojištěním, pojišťování, záruční služby, financování splátkových kupních a leasingových dohod a bankovní služby.

(511) 36  
(210) O-149933

(111) **231790**  
(220) 18.10.1999  
(151) 28.03.2001  
(540)

### ALFA UNION

(730) **Alfa Union, a.s.**, Mezi vodami 1955/19, Praha 4, Modřany, 14300, CZ  
(740) FISCHER & PARTNER Intellectual Property s.r.o., Ing. Michael Fischer, Na Hrobcí 294/5, Praha 2, 12000  
(510) (7) elektrické točivé stroje, asynchronní a synchronní elektrické motory, synchronní generátory, stejnosměrné stroje, speciální elektrické stroje, elektrické pohony, elektrická zdrojová soustrojí; (9) elektrické přístroje a zařízení pro kontrolu a řízení průmyslových procesů, elektrické rozvaděče, svorkovnice a spínače, startovací akumulátory, elektrické objímky, plošné obvody, tranzistory, odpory, obrazovky, elektronika silová a řídicí, uzemňovače, odpojovače a připojovače, transformátory, tlumivky, měniče, usměrňovače, odporníky, řadiče, stykače, relé, pojistky, přístroje pro kontrolu a detekci, signalizační přístroje, měřicí, diagnostické a regulační přístroje a zařízení, přístroje a zařízení optická geodetická, fotografická, filmová, vědecká a námořní, zařízení pro záznam, převod a reprodukci zvuku nebo obrazu, magnetické nosiče zvukových záznamů, zařízení a přístroje pro zpracování informací a počítače, software; (11) přístroje a zařízení pro osvětlení, topení, chlazení, sušení, ventilaci, distribuci vody a plynu, průmyslová chladicí zařízení a jejich součásti, regulační přístroje a zařízení; (12) elektrické trakční motory a generátory, elektrické výzbroje vozidel všeho druhu, kolejnicové brzdy, pantografy, zařízení a součásti pro elektrické výzbroje vozidel; (41) školení a výuka v oblastech elektrických přístrojů a zařízení, software, účetnictví a řízení podniků; (42) počítačové programování, odborné poradenství v oblasti elektrických přístrojů a zařízení.  
(511) 7, 9, 11, 12, 41, 42  
(210) O-147952

(111) **231791**  
(220) 18.10.1999  
(151) 28.03.2001  
(540)



(730) **Alfa Union, a.s.**, Mezi vodami 1955/19, Praha 4, Modřany, 14300, CZ  
(740) FISCHER & PARTNER Intellectual Property s.r.o., Ing. Michael Fischer, Na Hrobcí 294/5, Praha 2, 12000  
(510) (7) elektrické točivé stroje, asynchronní a synchronní elektrické motory, synchronní generátory, stejnosměrné stroje, speciální elektrické stroje, elektrické pohony, elektrická zdrojová soustrojí; (9) elektrické přístroje a zařízení pro kontrolu a řízení průmyslových procesů, elektrické rozvaděče, svorkovnice a spínače, startovací akumulátory, elektrické objímky, plošné obvody, tranzistory, odpory, obrazovky, elektronika silová a řídicí, uzemňovače, odpojovače a připojovače, transformátory, tlumivky, měniče, usměrňovače, odporníky, řadiče, stykače, relé, pojistky, přístroje pro kontrolu a detekci, signalizační přístroje, měřicí, diagnostické a regulační přístroje a zařízení, přístroje a zařízení optická geodetická, fotografická, filmová, vědecká a námořní, zařízení pro záznam, převod a reprodukci zvuku nebo obrazu, magnetické nosiče zvukových záznamů, zařízení a přístroje pro zpracování informací a počítače, software; (11) přístroje a zařízení pro osvětlení, topení, chlazení, sušení, ventilaci, distribuci vody a plynu, průmyslová chladicí zařízení a jejich součásti, regulační přístroje a zařízení; (12) elektrické trakční motory a generátory, elektrické výzbroje vozidel všeho druhu, kolejnicové brzdy, pantografy, zařízení a součásti pro elektrické výzbroje vozidel; (41) školení a výuka v oblastech elektrických přístrojů a zařízení, software, účetnictví a řízení podniků; (42) počítačové



programování, odborné poradenství v oblasti elektrických přístrojů a zařízení.

(511) 7, 9, 11, 12, 41, 42  
(210) O-147953

(111) **231844**  
(220) 23.11.1999  
(151) 28.03.2001  
(540)

### EXCOR

(730) **Northern Technologies International Corporation**, 23900 Mercantile Road, Beachwood, 44122, OH, US  
(740) Patentová a známková kancelář, Ing. Jaromír Přikryl, Včelín 1161, Hulín, 76824  
(510) (2) antikoroziní prostředky; (16) antikoroziní obaly a obalové materiály; (17) antikoroziní fólie na bázi plastů.  
(511) 2, 16, 17  
(210) O-149120

(111) **231886**  
(220) 07.12.1999  
(151) 28.03.2001  
(540)



(730) **Chuděj Miroslav**, Hutisko-Solanec 310, Hutisko-Solanec, 75662, CZ  
(740) Ing. Pavel Nádvořník s.r.o., Klínová 620/1, Ostrava, Hulváky, 70900  
(510) (6) armatury do betonu, armatury pro potrubí na stlačených vzduch, bílé kovy, hutnické materiály, cín, cínové desky, plechy, kovové dláždění, dráž hliníkový, drátěné pletivo, kovové pletivo, železné dráty, dráty svařovací a pájecí, dráty z obecných kovů, drenážní roury, hliník, kovové fitinky, fólie pro balení (kovové), hliníkové fólie, hřebíky, hmoždinky, chrom, ingoty z obecných kovů, kovové kabely, spojky a příchytky pro kovové kabely a roury, kovové klenby, kovové potrubí, kovové kolíky, kovové komíny, kovové konstrukce, kování stavební, kovové trubky pro ústřední topení, drobné kovové zboží, kovy obecné (surové nebo jako polotovary), kovové těsnění pro ucpávková pouzdra, kovy lehké, kovy ložiskové, kovy rafinované, kovy svářecí, kovy tvarované různým způsobem, lisované, ražené, kované, frézované, vrtané, soustružené (neobsažené v jiných třídách), kovová lana, ocelová lana, kovová lešení, kovové lišty a latě, odlitky kovové, odlitky z litiny, odlitky ze šedé litiny, odlitky z hliníku, modely slévárenské kovové, formy na liti kovů, kovové matice šroubové, šrouby, mazací čepy, tlakové maznice, měď (surovina nebo polotovar), mosaz (surová nebo polotovar), kovové nádoby na stlačený plyn a zkapalněný vzduch, kovové nádrže, kovové napínače, kovové nosníky, kovové nýty, slitiny z obecných kovů, kovové objímky, kovová obložení stavební, pásová ocel, ocel nezpracovaná nebo jako polotovar, ocel cementační, ocel galvanisovaná, ocel kolejnicová, ocel litá, ocel nástrojová, ocel plávková, ocel rychlořezná, ocel svářková, ocel tažená, ocel tyčová, ingoty oceli, ocel ušlechtilá, ocel válcovaná, ocel vanadová, ocelové výrobky (neobsažené v jiných třídách), ocelový drát, ocelové konstrukce a stavební ocelové dílce, ocelové koule a kuličky, ocelové roury, ocelové stožary, ocelové trubky, ocelové plechy, olovo (jako surovina nebo polotovar), panely kovové, pažnice, kovové podložky, ocelové potrubí, kovové profilové konzoly pro stavebnictví, válcované profily z plechu, protlačované profily, kovové překlady, kovové příčky stavební, kovové přípojky i odbočky potrubní, rudy kovové, rudy železné, kovové řetězy, kovové spojky, kovové stavební materiály, stavební materiál z válcovaného a litého kovu, kovové stropní desky, kovové vložky, kovové výztuže, drobné železářské zboží, kovové závory, zinek, surové železo, haly kovové montované, zámečnické výrobky, výrobky z kovu (nikoliv z drahých kovů) neobsažené v jiných třídách; (17) armatury potrubní tlakovzdušné (nekovové), blány z umělých hmot, kovové izolační fólie, fólie viskózní, fólie z regenerované celulózy, fólie z umělých hmot, fólie samolepicí z

plastických hmot, fólie pokovované z plastických hmot, guma surová nebo polotovar, azbest, gutaperča, izolační materiály, pásky na izolace, izolační laky, izolační oleje, izolační nátěry, omítky, plst pro izolace, prostředky pro tepelnou izolaci, izolační papír, izolační tkaniny, kaučuk surový nebo polotovar, gumové kroužky, těsnící tmely, těsnící materiál, materiál ucpávací, lepenka azbestová, dráty na letování z umělých hmot, objímky gumové na ochranu části strojů, objímky na potrubí (nekovové), objímky na trubky (nekovové), obklady azbestové, spojkové obložení, nekovové spojky na potrubí, materiál na podkládání z gumy nebo z umělých hmot, vata na utěšňování, výztuže pro potrubí, pryskyřice umělé, pryskyřice syntetické, skelná vlákna na izolaci, vlákna z umělých hmot, slída surová nebo jako polotovar, sukno azbestové, trubky ohebné (nekovové), umělé hmoty jako polotovary, hmoždinky k upevňování hřebíků a šroubů do zdi z hmot vláknitých, elastických nebo plastických, trubkové fitinky nekovové, spojovací potrubí k autoradiátorům, polotovary z plastických hmot, gumové obložení, svorky trubek z nylonu, výlisky, formy z plastických, umělých hmot, plastické hmoty ve fóliích, blocích, tyčích a trubkách, lamináty a sklolamináty, včetně profilů tažených a válcovaných, kompozitní plastické hmoty - profily, desky, izolátory všeho druhu, výplně otvoru (okna, dveře aj.) z plastů a plastových profilů, výrobky a polotovary na bázi pryže a plastů, pasty polymerů, zejména PVC; (19) potrubí z plastických hmot, potřeby nekovové pro stavbu podlah, přípravky na bázi dehtu, plastické dekorace, krycí lišty z PVC, stavební materiály nekovové, neohebné trubky nekovové pro stavebnictví, přenosné konstrukce nekovové, dřevo polozpracované, překližky, fólie nebo desky z umělých hmot, nosníky-trámy, obkládačky, obklady, obkladové dlaždice a desky nekovové; (37) instalace trubek sanitárních rozvodů a otopných soustav, včetně jejich napojování na omítku, za profilovou soklovou lištu, instalace trubkových rozvodů, lisování plastických hmot, instalování a opravy elektrických spotřebičů, izolování staveb, montáže lešení, stavebnictví, montáž a opravy topných a plynových zařízení, montáž a údržba konstrukcí topných a plynových rozvodů, systémů a zařízení, utěšňování budov.

(511) 6, 17, 19, 37  
(210) O-149592

(111) **232363**  
(220) 12.05.2000  
(151) 28.03.2001  
(540)

### ETERFIX

(730) **BIOPOL paints s.r.o.**, č. p. 29, Okřínek, 29001, CZ  
(740) Ing. Karel Novotný, Žufanova 2, Praha 6, 16300  
(510) (1) akrylové pryskyřice surové, bentonit, dispergační činidla pro olej, emulgátory, epoxidové pryskyřice v surovém stavu, chemické přípravky zemědělské patř. do tř. 1, kapalný kaučuk, kaučukové roztoky, lepidla na papírové tapety, na plakáty a pro průmyslové účely, lepidla (klihy) pro apretaci a nátěr, ohnivzdorné přípravky, změkčovadla, vodní sklo, rozpouštědla pro fermeže a laky, průmyslové chemikálie; (2) akrylátové disperzní nátěrové hmoty, antikoroziní ochranné přípravky, azbestové barvy, baktericidní nátěry a barvy, ohnivzdorné barvy, emaily, emaily pro "top coat", laky, ředidla a lepidla pro laky, mořidla, fermežové laky, nátěry, barvy, nátěry na střešní krytiny, ochranné přípravky na kovy a na podvozky vozidel, antikoroziní oleje; (42) poradenská a konzultační činnost v oblasti výroby, vytváření a aplikace účinných ochranných povlaků.  
(511) 1, 2, 42  
(210) O-155348

(111) **232735**  
(220) 22.10.1999  
(151) 24.04.2001  
(540)

### VINIA

(730) **Kofola a.s.**, Rajecká Lesná 1, 013 15 Rajecká Lesná, SK  
(740) Zathurecky InPaRtmers, s. r. o., Kláry Jarunkovej 4, Banská Bystrica, 97401  
(510) (32) nealkoholické nápoje všeho druhu, např. šumivé nápoje, minerální vody přírodní i ochucené, ovocné a zeleninové šťávy a nápoje z nich, mošty, sirupy, koncentráty k přípravě nealkoholických nápojů a ochucených minerálních vod; (33) alkoholické nápoje všeho druhu, zejména lihoviny, likéry a vína, např. lihoviny řezané a ušlechtilé destiláty, vč. macerátů a výluhů, vinné, ovocné, bylinné, zeleninové a obilné destiláty, alkoholické koktejly, koncentráty k přípravě alkoholických nápojů a vína všeho druhu; (42) odborné poradenství, konzultační služby a provádění odborných

zkoušek v oboru lihovin, vína a nealkoholických nápojů, výzkum a vývoj v daném oboru.

(511) 32, 33, 42  
(210) O-148089

(111) **232756**  
(220) 03.11.1999  
(151) 24.04.2001  
(540)

### ARTEA GRAPHICS

(730) **Okluský Miroslav**, Labská 256, Kostelec nad Labem, 27713, CZ  
(510) (9) počítačící stroje, přístroje pro zpracování informací a počítače, přístroje pro vyučování, přístroje fotografické, přístroje pro záznam, převod, reprodukci zvuku nebo obrazu; (16) tiskárenské výrobky, fotografie, papírenské zboží, materiál pro umělce, tiskařské typy, štočky; (35) propagační činnost, reklama, kancelářské práce; (38) komunikace a předávání informací v síti Internet; (42) vědecký a průmyslový výzkum, programování pro počítače, návrhy interiérů, poradenská činnost v okruhu poskytovaných služeb.

(511) 9, 16, 35, 38, 42  
(210) O-148435

(111) **232803**  
(220) 07.12.1999  
(151) 24.04.2001  
(540)

### MICHALANGELO

(730) **Soare sekt a.s.**, Vídeňská 101/119, Brno, Dolní Heršpice, 61900, CZ  
(740) Mgr. Jan Andrášek, Kopečná 20, Brno, 60200  
(510) (32) piva, minerální vody, šumivé nápoje a jiné nápoje nealkoholické, nápoje a šťávy ovocné, sirupy a jiné přípravky k zhotovování nápojů; (33) alkoholické nápoje (s výjimkou pív).

(511) 32, 33  
(210) O-149594

(111) **232867**  
(220) 14.02.2000  
(151) 24.04.2001  
(540)

### BENTOS, s.r.o.

(730) **BENTOS, s.r.o.**, U Sirkámy 501/30, České Budějovice, České Budějovice 4, 37004, CZ

(510) (39) silniční motorová doprava nákladní, zasilatelství.  
(511) 39  
(210) O-150497

(111) **234199**  
(220) 04.02.2000  
(151) 25.06.2001  
(540)

**BLUE**  
p r a h a

(591) Barevná  
(730) **Prague Retail Holdings a.s.**, Mostecká 12, Praha 1, 11800, CZ  
(740) TRAPLOVÁ-HAKR-KUBÁT Advokátní a patentová kancelář, Mgr. Jana Šuranová Traplová, Přístavní 24, Praha 7, 17000  
(510) (16) knihy; (21) zboží skleněné, skleněné zboží duté, skleněné zboží umělecko průmyslové, užité sklo, křišťálové a barevné sklo, lisované sklo, sklo hladké, sklo zušlechťené t.j. ryté, broušené, malované, zlacené, leptané, hutně zdobené a sklo zdobené jakýmkoliv jinými dekoračními technikami z jakéhokoliv uvedeného skla vyrobené, stolní a nápojové soubory skla včetně skleněných váz, mís, džbánů, lahví, popelníků, talířů,

svícňů, zvonů, těžitek, pohárů, kalíškoviny, sklenic a jakýchkoliv dekorativních předmětů; (35) distribuce reklamních předmětů a suvenýrů.

(511) 16, 21, 35  
(210) O-151594

(111) **234744**  
(220) 11.11.1999  
(151) 30.07.2001  
(540)



(730) **Faber-Castell Aktiengesellschaft**, Nürnberger Strasse 2, Stein, DE  
(740) Čermák Hořejš Matějka a spol., JUDr. Karel Čermák, advokát, Národní 32, Praha 1, 11000  
(510) (16) papírnické a papírové zboží, psací potřeby, zejména tužky, křídly, fixy, samolepky, výtvarné potřeby, zejména akvarely, křídly, barvy, štětce; (28) hry a hračky.  
(511) 16, 28  
(210) O-148788

(111) **234746**  
(220) 12.11.1999  
(151) 30.07.2001  
(540)



(591) Barevná  
(730) **Faber-Castell Aktiengesellschaft**, Nürnberger Strasse 2, Stein, DE  
(740) Čermák Hořejš Matějka a spol., JUDr. Karel Čermák, advokát, Národní 32, Praha 1, 11000  
(510) (16) papírnické a papírové zboží, psací potřeby, zejména tužky, křídly, fixy, samolepky, výtvarné potřeby, zejména akvarely, křídly, barvy, štětce; (28) hry a hračky.  
(511) 16, 28  
(210) O-148831

(111) **234758**  
(220) 15.12.1999  
(151) 30.07.2001  
(540)

### UNITED ENERGY

(730) **United Energy, a.s.**, Teplárenská 2, Most, Komořany, 43403, CZ  
(740) Ing. Pavel Nádvorník s.r.o., Klínová 620/1, Ostrava, Hulváky, 70900  
(510) (1) chemické výrobky pro průmysl, pryskyřice umělé a syntetické, plastické hmoty v surovém stavu, hasební prostředky pro kalení a přípravky pro svařování kovů, třísloviny, průmyslová pojidla a lepidla, plyn ochranný k svařování, technické plyny; (4) průmyslové oleje a tuky, mazadla, prostředky pro pohlcování a vázání prachu, paliva a osvětlovací prostředky, plyn hořlavý, stlačený, plyn pohonný, plyn ke svícení, plyn topný stlačený, plyn chudý, plynový olej, oleje topné, vysokopecní plyn, koksárenský plyn; (6) obecné kovy v surovém polozpracovaném stavu a jejich slitiny, kovový stavební materiál z válcovaného a litého kovu, kolejnice a jiný kovový materiál, řetězy, kovové kabely a neelektrické dráty, zámečnické výrobky všeho druhu, kovové roury a trubky, nedobytné pokladny a schránky, hřebíky, šrouby, vruty, veškeré ostatní výrobky z kovu neobsažené v jiných třídách, vyhrazená tlaková zařízení z kovu, nosníky, kovové konstrukce, stožáry pro elektrické vedení kovové; (7) stroje a obráběcí stroje, motory, soukolí, spojky a hnací řemeny (nikoliv pro pozemní vozidla), stroje, strojní zařízení, zařízení elektráren na výrobu a přenos elektřiny a tepla, vyhrazená tlaková zařízení jako součást strojů, plynové motory, armatury parních kotlů, dmychadla pro stlačování, nasávání, odsávání a dopravu plynů a par, kompresory, čerpadla, elektrické generátory, turbíny (s výjimkou turbín pro pozemní vozidla), obráběcí stroje, obrážedky, soustruhy a součásti těchto strojů, elektrické svářečské stroje, různé jiné stroje a jejich součásti, dělicí přístroje apod., hořáky na řezání a hořáky svařovací plynové, termodynamické generátory; (8) ruční nářadí a nástroje všeho druhu, svářečské kleště, páky, pákové nůžky, pily a jejich části jako nářadí, pilky na trubky, prošípovací kleště, nářadí k čištění potrubí apod.; (9) přístroje a nástroje vědecké, navigační, geodetické, elektrické, fotografické, kinematografické, optické, přístroje a nástroje k vážení, měření, signalizování, pro účely kontrolní (inspekční), záchranné a pro výuku, především pro měření, regulaci a signalizaci při rozvodu elektřiny, tepla, páry a vody, vodoměry, elektrická a elektronická zařízení pro dozor, ověřování a dálkové ovládání průmyslových operací, dynam, generátorů, alternátorů, transformátorů, rozvaděčů, elektrických kabelů a vodičů, bleskojistek, jističů, spínačů, vypínačů, akumulátorů, baterií, dozoren, velinů, elektroměrů, fázovacích zařízení, kondenzátorů, regulátory, relé, tlumivky, izolátory, turboalternátory, hydroalternátory, elektrické vodiče, výbojky (též plněné plynem), izolované elektrické dráty apod., svářečské přístroje a zařízení pro zpracování kovů, stroje pro záznam, přenos a reprodukci zvuku nebo obrazu, zvukové a zvukově obrazové záznamy a jejich optické, digitální, magnetické a jiné nosiče, nosiče informací, software a hardware; (11) zařízení osvětlovací, topná, na výrobu energií, tepla, páry, dálkovody, zařízení pro rozvod energií, tepla, vody, páry, chemických produktů, tekutých a plyných medií, chladicí stroje, zařízení a instalace, ohřívače vody, systémy, přístroje a instalace k filtrování a čištění vody, klimatizační zařízení pro úpravu vzduchu, generátory plynové, acetylenové, parní, reaktory, zařízení pro vaření, chlazení, sušení, větrání, osvětlovací a topná tělesa, kama, regulační a bezpečnostní příslušenství pro plynové přístroje a vedení, plynové zapalovače, plynové hořáky, plynové kotle, lampy, pece, sporáky, bezpečnostní zařízení pro vytápění, čističky olejů a plynů, články žebrovaného ústředního topení, elektrická zapalovadla, podpalovače ohňů, elektrické radiátory, elektrické přístroje pro osvětlení, topení, výrobu páry, pro vaření, chladicí, pro sušení a ventilaci; (16) papír a výrobky z papíru, lepenka a kartonážní výrobky, periodické a neperiodické publikace, tiskoviny, časopisy, knihy, knihařské výrobky, papírenské zboží, kancelářské potřeby, učební a školní potřeby a pomůcky, lepidla kancelářská a pro domácnost, obalové materiály z papíru a plastických hmot; (17) kaučuk, gutaperča, guma, balata a náhražky, výrobky z těchto hmot, folie, desky a tyče z plastických hmot (polotovary), hmoty těsnící, ucpávkové a izolační, zejména izolační materiály všeho druhu, armatury pro plynovodní izolaci; (19) stavební a konstrukční nekovové materiály, asfalt, smola, dehet, živice, stavební dřevo, nekovové přenosné stavby, stožáry pro elektrické vedení nekovové; (35) poskytování pomoci při provozu obchodu, zejména obchodní, ekonomické a organizační poradenství, vedení účetnictví, administrativní služby a činnosti s tím související, vedení personální a mzdové evidence, automatizované zpracování dat; (36) pronájem nebytových prostor a nemovitostí, pronájem hmotného investičního majetku; (37) výstavba, provozování, udržování a opravy zařízení a infrastruktury pro výrobu elektrické energie a tepla, montáž kompaktních předávacích stanic, opravy a montáž měřidel, revize a zkoušky měřidel, revize a zkoušky vyhrazených tlakových zařízení, praní,

žehlení a mandlování; (39) rozvod elektřiny a tepla, silniční motorová doprava nákladní, silniční motorová doprava osobní, archivní služby, skladování, nakládání s odpady (sběr, doprava, ukládání, skladování, kompostování odpadů) včetně nakládání s nebezpečnými odpady, pronájem dopravních prostředků a skladišť; (40) výroba elektřiny, výroba tepla, služby v oblasti nakládání s odpady (včetně nebezpečných odpadů), tj. zejména likvidace, spalování, zpracování a recyklace odpadů; (42) investorsko-inženýrská činnost, výkon činností v oblasti bezpečnosti a ochrany zdraví při práci, služby v oblasti nakládání s odpady, zejména čištění, třídění a vyklížení odpadů, poskytování software, digitální zpracování technické dokumentace, technicko-organizační činnosti v oblasti požární ochrany, hostinská činnost, poskytování ubytování.  
(511) 1, 4, 6, 7, 8, 9, 11, 16, 17, 19, 35, 36, 37, 39, 40, 42  
(210) O-149953

(111) **235718**  
(220) 18.04.2000  
(151) 27.08.2001  
(540)

## ControlTech

(591) Barevná  
(730) **ControlTech s.r.o.**, č. p. 297, Ovčáry, 28002, CZ  
(510) (9) přístroje pro zpracování informací a počítače, přístroje pro automatizaci, přístroje a zařízení pro přenosy dat, přístroje a zařízení pro ovládání procesů obsluhou, software pro automatizaci, software pro přenosy dat a informačních systémů; (41) školení pro oblast automatizovaných a informačních systémů.  
(511) 9, 41  
(210) O-154581

(111) **235968**  
(220) 08.06.2000  
(151) 27.08.2001  
(540)

## HANÁK

N Á B Y T E K

(730) **Hanák Stanislav**, Komenského náměstí 363/78, Kroměříž, 76701, CZ  
(740) Ing. Zdeněk Kučera, Dlouhá 207 (P.O.Box 92), Slušovice, 76315  
(510) (20) nábytek kovový, dřevěný, plastový, sektorový nábytek, kuchyně, kuchyňské linky.  
(511) 20  
(210) O-156175

(111) **236297**  
(220) 22.09.2000  
(151) 27.08.2001  
(540)



(730) **Přenosilová Renáta**, U Sluncové 611/19, Praha 8, 18600, CZ  
(740) Ing. Jupa Francis, patentový zástupce, Měchenická 4, Praha 4, 14100  
(510) (18) kůže a její náhražky, výrobky z kůže a jejích náhražek, pokud jsou obsaženy v této třídě, surové kůže a kožešiny, kufry a cestovní brašny, deštníky, slunečníky; (25) oděvy, prádlo, boty, střevice včetně sportovních, rukavice; (40) šití oděvů a prádla všeho druhu.  
(511) 18, 25, 40  
(210) O-159358

(111) **236531**  
(220) 01.12.1999  
(151) 19.09.2001  
(540)

### CEDIS

(730) **Mitáček Milan**, Okružní 988, Orlová, Lutyně, 73514, CZ  
(740) Ing. Pavel Nádvorník s.r.o., Klínová 620/1, Ostrava, Hulváky, 70900  
(510) (16) tiskopisy a tiskoviny; (42) poskytování software.  
(511) 16, 42  
(210) O-149357

(111) **237233**  
(220) 06.12.1999  
(151) 22.10.2001  
(540)



(730) **Exxon Mobil Corporation**, 5959 Las Colinas Boulevard, Irving, TX, US  
(740) Čermák a spol., JUDr. Karel Čermák Ph.D., LL.M., Elišky Peškové 735/15, Praha 5, Smíchov, 15000  
(510) (1) olefiny, aromatické uhlovodíky, rozpustidla pro průmyslové účely a polymery, brzdové kapaliny a hydraulické kapaliny pro všeobecné užití; (4) benzín, nafta pro diesellové motory, letecké palivo, mazací oleje a mazadla pro průmyslové, námořní, letecké, zemědělské, automobilové účely a pro použití v ostatních vozidlech, topné oleje, petrolej, propan, zemědělské oleje, chladicí oleje, kompresorové oleje, turbinové oleje, zpracovatelské oleje, turbooleje, oleje pro přenos tepla, vosky (carnauba); (16) časopisecké publikace, tiskoviny, papírnické výrobky, nemagnetické kreditní karty a dlužnické karty; (17) polyolefinové filmy, polyolefiny v tyčinkách, blocích, paletách, tyčích, listech a trubkách, syntetická guma a gumové náhražky.  
(511) 1, 4, 16, 17  
(210) O-149572

(111) **237382**  
(220) 15.05.2000  
(151) 22.10.2001  
(540)

### ZLATÁ PRAHA

(730) **MC Complete CZ, s.r.o.**, Riegrova 415, Praha, Klánovice, 19014, CZ  
(510) (29) polotvrdý přírodní sýr.  
(511) 29  
(210) O-155393

(111) **238159**  
(220) 27.10.1999  
(151) 23.11.2001  
(540)

### IVATYL

(730) **BIOVETA, a.s.**, Komenského 212, Ivanovice na Hané, 68323, CZ  
(740) Advokátní kancelář, JUDr. PhDr. Jaromír Saxl, advokát, Údolní 33, Brno, 60200  
(510) (5) chemická činidla a výrobky pro lékařské, zdravotnické, veterinární, hygienické a farmaceutické účely, drogy, léčiva, výrobky farmaceutické, lékárnické a dezinfekční, farmaceutické přípravky humánní a veterinární, zejména sílicí a dietetické, authelminické a stimulační léčebné prostředky pro ochranu zdraví zvířat, hromadně vyráběné veterinární léčebné přípravky, přípravky baktericidní, fungicidní, insekticidní, pro ničení plísní a hubení škodlivých zvířat, organopreparáty, veterinární imunologické přípravky, krevní deriváty a biologické laboratorní přípravky, zejména séra, očkovací látky, vakcíny, bakteriny a alergeny, hormonální veterinární přípravky.  
(511) 5  
(210) O-148232

(111) **238494**  
(220) 27.09.2000  
(151) 23.11.2001  
(540)

### MAXKARTA

(730) **Československá obchodní banka, a. s.**, Radlická 333/150, Praha 5, 15057, CZ  
(740) Baker & McKenzie v.o.s., advokátní kancelář, JUDr. Jiří Čermák, advokát, Klimentská 46, Praha 1, 11002  
(510) (9) multifunkční čipové karty pro oblast peněžních, finančních a pojišťovacích služeb i pro obchodní síť, elektronické bankovní peněženky, informační a uživatelské příručky v digitální podobě, programy na veškerých paměťových nosičích, nahrané programové vybavení počítačů; (16) uživatelské tiskoviny, periodické a neperiodické tiskoviny týkající se oblastí finanční, bezhotovostního platebního styku, pojišťovnictví a obchodní sítě, billboardy a veškeré propagační, inzertní a reklamní materiály z papíru, psací potřeby, výrobky z papíru a kartonážní zboží, polygrafické výrobky zař. ve tř. 16; (36) služby v oblasti bezhotovostního platebního styku v tuzemsku i v zahraničí prostřednictvím čipových karet, služby zajišťující ochranu svěřených finančních prostředků, veškeré platby a služby poskytované v EURO měně, veškeré služby finanční, peněžní a směnárenské, provozování sítě bankomatů, zprostředkovatelské služby v oblasti čipových karet, zprostředkovatelské služby v oblasti pojištění, finanční expertizy, konzultační a poradenská činnost v oblasti finančních služeb a bezhotovostního platebního styku, ověřovací služby v oblasti financí - certifikace, vydávání platebních karet; (39) distribuce, rozšiřování platebních karet; (42) služby zajišťující ochranu počítačových dat.  
(511) 9, 16, 36, 39, 42  
(210) O-159446

(111) **238535**  
(220) 11.10.2000  
(151) 23.11.2001  
(540)



(730) **Jan Pěnkava**, Vídeňská 148, Praha 4, 14800, CZ  
(740) PROPATENT, Ing. Vlasta Sedláčková, Pod Pekařkou 1, Praha 4, 14700  
(510) (11) vytápěcí zařízení, kamna, pece, sporáky, vařiče, varné konvice, bojler, kotle (výchřevné), krby, ohřívadla, výhňe, grily, hořáky, saunová zařízení, roštnice, trubky pro vytápěcí kotle, osvětlovací přístroje a zařízení; (37)

služby vodoinstalační, topenišské, plynářské a stavební práce,  
elektroinstalace, čištění kanalizace.  
(111) 11, 37  
(210) O-159927

(111) **239305**  
(220) 04.10.2000  
(151) 19.12.2001

(540) **ČSOB INVESTIČNÍ PROGRAM**

(730) **Československá obchodní banka, a. s.**, Radlická 333/150, Praha 5,  
15057, CZ  
(740) Baker & McKenzie v.o.s., advokátní kancelář, JUDr. Jiří Čermák,  
advokát, Klimentská 46, Praha 1, 11002  
(510) (36) všechny bankovní obchody a všechny bankovní a finanční služby a  
služby s těmito službami související.  
(511) 36  
(210) O-159623

(111) **239306**  
(220) 04.10.2000  
(151) 19.12.2001

(540) **ČSOB INVESTIČNÍ PROFIL**

(730) **Československá obchodní banka, a. s.**, Radlická 333/150, Praha 5,  
15057, CZ  
(740) Baker & McKenzie v.o.s., advokátní kancelář, JUDr. Jiří Čermák,  
advokát, Klimentská 46, Praha 1, 11002  
(510) (36) všechny bankovní obchody a všechny bankovní a finanční služby a  
služby s těmito službami související.  
(511) 36  
(210) O-159624

(111) **239307**  
(220) 04.10.2000  
(151) 19.12.2001

(540) **ČSOB INVESTIČNÍ MENU**

(730) **Československá obchodní banka, a. s.**, Radlická 333/150, Praha 5,  
15057, CZ  
(740) Baker & McKenzie v.o.s., advokátní kancelář, JUDr. Jiří Čermák,  
advokát, Klimentská 46, Praha 1, 11002  
(510) (36) všechny bankovní obchody a všechny bankovní a finanční služby a  
služby s těmito službami související.  
(511) 36  
(210) O-159625

(111) **239308**  
(220) 04.10.2000  
(151) 19.12.2001

(540) **LINKA 24**

(730) **Československá obchodní banka, a. s.**, Radlická 333/150, Praha 5,  
15057, CZ  
(740) Baker & McKenzie v.o.s., advokátní kancelář, JUDr. Jiří Čermák,  
advokát, Klimentská 46, Praha 1, 11002  
(510) (36) všechny bankovní obchody a všechny bankovní a finanční služby a  
služby s těmito službami související.  
(511) 36  
(210) O-159626

(111) **239309**  
(220) 04.10.2000  
(151) 19.12.2001  
(540)

**ČSOB LINKA 24**

(730) **Československá obchodní banka, a. s.**, Radlická 333/150, Praha 5,  
15057, CZ  
(740) Baker & McKenzie v.o.s., advokátní kancelář, JUDr. Jiří Čermák,  
advokát, Klimentská 46, Praha 1, 11002  
(510) (36) všechny bankovní obchody a všechny bankovní a finanční služby a  
služby s těmito službami související.  
(511) 36  
(210) O-159627

(111) **240122**  
(220) 25.09.2000  
(151) 25.01.2002

(540) **LinuxBox**

(730) **LinuxBox.cz, s.r.o.**, 28. října 1142/168, Ostrava - Mariánské Hory, 70900,  
CZ  
(740) Ing. Pavel Nádvořník s.r.o., Klínová 620/1, Ostrava, Hulváky, 70900  
(510) (9) elektrické a elektronické přístroje a zařízení jako výpočetní technika,  
elektronika pro výpočetní techniku, hardware, software, počítačové sítě,  
videosystémy, kancelářská technika jako telefonní přístroje, faxy, kopírky;  
(35) zprostředkování obchodní činnosti v oblasti výpočetní techniky a  
software; (37) instalace, montáž, záruční a pozáruční servis prodávávaného  
HW a SW a dalších elektropřístrojů; (42) tvorba, vývoj a distribuce  
software, počítačová grafika.  
(511) 9, 35, 37, 42  
(210) O-159387

(111) **240850**  
(220) 15.10.1999  
(151) 21.02.2002  
(540)

**ŠKOLA TPM**

(730) **Institut průmyslového inženýrství, s.r.o.**, Klášterní 131/14, Liberec,  
46001, CZ  
(510) (35) pomoc při řízení obch. činnosti; (37) opravy (údržba); (41) výchova,  
školení.  
(511) 35, 37, 41  
(210) O-147894

(111) **247942**  
(220) 01.06.2000  
(151) 29.10.2002  
(540)



(591) Barevná  
(730) **Druchema, družstvo pro chemickou výrobu a služby**, Služeb 753/3,  
Praha 10, Strašnice, 10000, CZ  
(740) Rott, Růžička & Guttman, Patentové, známkové a advokátní kanceláře,  
JUDr. Vladimír Rott, patentový zástupce, Vyskočilova 1566, Praha 4,  
Michle, 14000  
(510) (3) přípravky na čištění a leštění automobilových karoserií.  
(511) 3  
(210) O-155969

(111) **248957**  
(220) 11.02.2000  
(151) 25.11.2002  
(540)

### TATRA LIGHT

(730) **SOCIÉTÉ TABBARAH POUR LE COMMERCE ET L'INDUSTRIE S. A. L.**, Rue de Californie, Imm. Tabbarah, B. P. 592, Beirut, LB  
(740) Rott, Růžička & Guttman a spol., Vinohradská 938/37, Praha 2, Vinohrady, 12000  
(510) (29) mléko a mléčné výrobky v jakékoliv formě, mléko kondenzované a sušené, mléko kondenzované v tubách, sýry.  
(511) 29  
(210) O-151833

(111) **248974**  
(220) 01.06.2000  
(151) 25.11.2002  
(540)

### TEMPO

(730) **Druchema, družstvo pro chemickou výrobu a služby**, Služeb 753/3, Praha 10, Strašnice, 10000, CZ  
(740) Rott, Růžička & Guttman, Patentové, známkové a advokátní kanceláře, JUDr. Vladimír Rott, patentový zástupce, Vyskočilova 1566, Praha 4, Míchle, 14000  
(510) (3) přípravky na čištění a leštění povrchů dopravních prostředků, zejména automobilů.  
(511) 3  
(210) O-155968

(111) **258689**  
(220) 22.10.1999  
(151) 27.11.2003  
(540)

### BAE SYSTEMS

(730) **BAE Systems plc.**, Warwick House, P.O.Box 87, Farnborough Aerospace Centre, Farnborough, Hampshire GU14 6YU, GB  
(740) Čermák a spol., JUDr. Karel Čermák Ph.D., LL.M., Elišky Peškové 735/15, Praha 5, Smíchov, 15000  
(510) (9) elektrické a elektronické systémy; aparáty; komponenty; instrumenty a vybavení; aparáty pro nahrávání/zaznamenávání, přenos nebo reprodukci zvuku nebo obrazu; magnetické nosiče dat a nahrávací disky; spojovací/interfacové aparáty a desky/karty; počítače; datové procesory; paralelní procesory; signální procesory; aparáty pro nahrávání dat; desky tištěných obvodů; hybridní obvody a zobrazovací zařízení; systémy a aparáty na zobrazování dat; vysílače/přijímače automaticky přenášející signály po obdržení smlouveného signálu (transpondery); učební systémy na bázi počítačů; počítačové programy; elektronická a optická zařízení na ukládání a získávání dat; časovací zařízení; soustavy a systémy; přístroje na zpracování obrazu; kalibrovací aparáty; aparáty na testování elektrických nebo elektronických vybavení; procesory pro zpracování akustických signálů; zvukové a vibrační kontrolní systémy; echolotové aparáty; vysokofrekvenční sonarové soubory; akustická zařízení narušující akce nepříteli; hlasové systémy; sonarové systémy; protiponorkové akustické zpracovávací systémy; systémy pro srozumitelnost řeči; systémy pro aktivní redukci zvuku; adaptabilní rušičí zvukové systémy; sonarové detektory; elektronické vybavení a systémy pro propojování zbraní s palubními kontrolními systémy na vzdušných zařízeních, pozemních vozidlech, námořních zařízeních a dopravních prostředcích; kontrolní systémy a aparáty pro navádění, kontrolu, testování a řízení civilních a vojenských letadel; operační analytické systémy; aparáty pro navádění, kontrolu, testování a řízení zbraní a zbraňových systémů; počítačový software pro užití při navádění, kontrole, testování a řízení zbraní a zbraňových systémů; letecké, námořní a pozemní elektronické bojové systémy a elektronické obranné systémy identifikující možné hrozby a reagující na ně; elektronická zařízení pro obsluhu, vypouštění a navádění zbraní; systémy pro navádění střel; protiletadlové systémy; velící a kontrolní systémy pro kontrolu jednotek na bitevním poli; systémy řízení boje pro identifikaci hrozeb jako je nepřátelské letectvo, tanky, lodě, střely apod., a pro zahájení akcí proti takovým hrozbám; dělostřelecké palební a kontrolní systémy; strategické velící, kontrolní, komunikační a zpravodajské systémy pro pozemní, námořní, vzdušná a spojená operační centra; námořní velící a kontrolní systémy; samostatné velící taktické datové systémy, systémy pro podporu velení, datové sběrnice pro zbraňové systémy; lokální sítě (LAN) pro ponorky; vojenská elektronická zařízení; školící a tréninkové zařízení pro

zbraňové systémové operátory zahrnující vybavení na projekci obrazu; tréninková zařízení pro výcvik obsluhy, jako jsou letecké simulátory a výuková navigační zařízení pro trénink pilotů, navigátorů, strojníků a mechaniků; elektronické aparáty pro identifikaci letadel, lodí nebo cílů; vzdušné systémy rychlé výstrahy; pozorovací systémy a vybavení; systémy na detekci, identifikaci a/nebo stopování/sledování cíle; zařízení pro sledování a stopování střel; zobrazovací zařízení a aparáty na lokalizaci cíle; vyhledávače cílů; naváděcí a řídicí zařízení pro bojové hlavice; kontrolní obvody k navádění řízených hlavice; monitorovací systémy; přístroje na pozorování cílů; přístroje na vyhledávání směru; detektory střel; řídicí zařízení pro vzdušné datové systémy a paměti pro letadla s fixními křídly a helikoptéry; terčovníky; systémy letecké elektroniky; systémy modulové letecké elektroniky; autostabilizátory; autopiloti; mechanicky ovládané aktivní řídicí prvky pro bojová a civilní letadla; elektronické systémy pro letadla, pro vozidla řízená na dálku nebo vzdušné prostředky bez posádky; měřiče akcelerace; povrchové prvky pro kontrolu letu; kontrolní systémy elektrohydraulických poháněcích zařízení; elektromechanické servopohony; multiplexovací zařízení; kontrolní konzole; letové zapisovače; přístroje pro kontrolu letu; elektronická regulátorová/přívěrová zařízení; přesné digitální stabilizační a umístovací sensory; elektrooptické sensorové systémy; sensory; sensory na stabilizaci stupně zaměřovacího zařízení; zobrazovací zařízení ve výši lidských očí; integrované helmy; brýle pro noční vidění; zobrazovací zařízení umístěná na helmách; digitální terénní systémy obsahující pevné mapové databáze a zobrazovací jednotky; řídicí a navigační pomůcky; navigační systémy typu Doppler; integrované Doppler/GPS navigační systémy a rychlostní sensory pro vzdušné prostředky; kontrolní systémy pro upínací zařízení pro střely a zbraně; taktické komponenty pro řízení ve střední části letu; inertní navigační zařízení; gyroskopické sensory; ponorková navigační zařízení; navigační zařízení pro použití pod ledem; gyroskopy; výškoměry; terénní navigační a vyhýbací systémy; systémy pro globální určování pozice pomocí satelitních systémů; kolizní výstražné systémy; výstražné systémy pro ztrátu výšky; výstražné systémy proti poryvu větru; radarové aparáty; radarové systémy; kryty letecké radarové antény; vzdušné pozorovací radarové aparáty pro kontrolu leteckého provozu; vzdušné pozorovací zařízení pro vzdušnou obranu s velkým rozsahem; multifunkční námořní a pozemní radarová zařízení na pozorování a/nebo kontrolu požáru nebo palby; fixní radarová zařízení; přenosná radarová zařízení; dvoudimenzionální vzdušná radarová pozorovací zařízení; třidimenzionální vzdušná pozorovací radarová zařízení; monopulsní pozorovací radarová zařízení; kontrolní radarová zařízení pro pozemní a námořní zbraňové systémy; dalekodosahová vysokofrekvenční radarová zařízení pro vzdušné a povrchové pozorování; aktivní souborná radarová zařízení; pozorovací radarová zařízení pro bitevní pole; radarové výškoměry; radarová zařízení měřící počáteční rychlost střely; radarové systémy využívající milimetrových vln; kompaktní laserová radarová zařízení; vzdušná radarová zařízení na kontrolu palby nebo požáru pro vojenské vzdušné prostředky; pozorovací radarová zařízení pro vzdušné prostředky; signální procesory pro radarová zařízení, radarová výstražná zařízení, povětrnostní radarové systémy, komunikační systémy, interkomunikační systémy, ultravysokofrekvenční satelitní komunikační zařízení, antény, inteligentní anténové systémy pro celulární komunikační systémy, víceanténové systémy, planární víceanténová uspořádání pro systémy; taktická komunikační zařízení, telefonní systémy pro průběh letu, telekomunikační zařízení, programovatelná digitální rádiová a/nebo satelitní komunikační zařízení, síťové velící a kontrolní systémy a jejich řídicí zařízení, adaptivní bezdrátové síťové systémy, letecké radiopřijímače; dálkové monitorovací zařízení, protiponorkové přijímače, komunikační spojovací zařízení, spojovací zařízení pro rádiová data, počítače pro letectví, elektronická zařízení pro přistávací systémy, vysílače pracující v kmítočtovém pásmu KU, rádiové vysílače a přijímače, elektronická a optická interkomunikační zařízení, bezpečné komunikační systémy, kódovací zařízení, dekodéry, datová komunikační zařízení z optických vláken, termální zobrazovací zařízení; vyhledávací infračervené systémy, řízená infračervená obranná zařízení, infračervené detektory, zařízení detekující narušitele, tepelné zobrazovací kamery a pozorovací zařízení, zařízení pro noční zaměřování, zaměřovače bomb, zaměřovače pušek, periskopy, mikrovlnové systémy, signální procesory, komponenty k zařízením využívajícím mikrovlnných frekvencí, zvukové izolační komory, protilaserové varující (výstražné) přijímače, upínací zařízení pro laserové označovače, otočné zrcadlové scannery, optoelektrická zařízení, optické systémy, optická zařízení a nástroje včetně čoček, zrcadel, oken a radiálních detektorů pro užití ve viditelných nebo infračervených vlnových pásmech, optická zobrazovací zařízení, optické filtry, hologramy, kamery, zařízení na odstraňování min, minolovné systémy, systémy umožňující vyhnout se minám; minové simulátory, simulátory pohybu zbraní, zařízení na simulaci letu, simulátory pohybu lodí, letecké školící simulátory, zařízení pro

vytváření virtuální reality, školící systémy pro vzdušné souboje, ponorkové hnací systémy, roboty, systémové vybavení na řízení tankových věží, elektronická zařízení k vypouštění metalizovaných pásků na rušení příjmu radaru, infračervená zařízení na matení střel, zastírací a matující zařízení pro letadla, datová kódovací zařízení, elektronika pro pozemní dopravu, letové přijímače pro prostředky na vystřelování do kosmu, zabezpečovací a zajišťovací jednotky; elektrické nebo elektronické jednotky pro zpoždění zapalování motoru, materiály a kontejnery potlačující následky výbuchu; laserová řezací a vrtací zařízení; díly a součásti výrobků uvedených v této třídě; (12) letadla, helikoptéry, vzdušné dopravní prostředky, vozidla pohybující se na vzduchovém polštáři, bezpilotní letadla, dálkově pilotované prostředky bez posádky; dálkově pilotované dopravní prostředky; čmeláci (průzkumové letouny bez posádky); bezpilotní letadla pro transport a vypouštění řízených zbraní, vozidla pro přepravu zbraní vzduch-země, pozemní vozidla, tanky, motorová a nemotorová pozemní vozidla, zařízení pro nesení a vypouštění zbraní na vojenských letadlech, pozemních vozidlech nebo námořních lodích, kosmické lodě, satelity, námořní a ponořitelné dopravní prostředky; lodě, hlídkové lodě, fregaty; tankerové lodě; obchodní lodě; torpédoborce, korvety, ponorky; jaderné ponorky; konvenční ponorky; obojživelná vozidla, samohybná podvodní plavidla, vrtule pro vzdušné dopravní prostředky, vznášedla nebo mořské dopravní prostředky; zařízení proti zemní erozi pro letadla s velmi krátkým vzletem a přistáním, vozidla využívající efektu přitlačného křídla; pancéřová ochrana veškerých vojenských vozidel proti střelám; díly a součásti pro výrobky uvedené v této třídě; (13) palné zbraně; munice; projektily k munici; výbušniny; bomby a minomety; zbraně a zbraňové systémy; bomby shazované volným pádem; minometné granáty (bomby); řízené střely; řízené bomby; řízené rakety; střely; řízené střely; balistické střely; řízené střely s plochou dráhou letu; zbraně středního doletu typu vzduch-země; podvodní řízené střely; laserem řízené střely; termicky naváděné střely; odpalovací zařízení pro střely; přesné řízené střely; zbraně vzduch-země; střely vzduch-vzduch; torpéda a hlubinné nálože a pumy; zařízení odpalující torpéda; rakety; odpalovací zařízení pro rakety; pyrotechnická plynová poháněcí zařízení; pyrotechnické plynové generátory; pyrotechnické vrtulové a poháněcí generátory pro řízení vzdušných zbraní; detonátory; rozbušky; distanční rozbušky a zapalovače; kontaktní rozbušky; kontejnery pro skladování zbraní; aparáty a zařízení pro střelbu nebo odpalování zbraní; infračervené světlice; návnady a rušičky; nábojnice; projektily; patrony; výbušné nálože; ruční granáty; dýmovnice, nálože pro trhací práce s výbušninou; bojové hlavice s tvarovanou náloží; průrazné bojové hlavice; trhavé a tříštivé bojové hlavice; ruční střelné zbraně; kulomety; fixní a mobilní kanóny a dělostřelecké zbraně; houfnice; samohodné houfnice; pěchotní střelné zbraně; tankové střelné zbraně; minomety; výbušné nálože; výbušné pancíře; systémy na vrhání náloží; výmetné výbušniny; látky užívané v raketových motorech jako pohonná hmota; počinové nálože; kulomety typu gatling; miny; námořní zbraně; součásti a díly výrobků, uvedených v této třídě; (16) psací potřeby, tiskoviny, manuály, brožury, plakáty, nástěnky, knihy a fotografie, mapy a navigační plány, instruktážní, tréninkové a učební materiály, propagační materiály, obtisky, papírové pásky a karty pro záznam počítačových programů; (37) služby konstrukční; instalační; udržovací; servisní; restaurátorské; renovační nebo opravárenské, všechny ve vztahu k aktivitám civilního inženýrství, údržbě budov a stavebních konstrukcí v leteckém průmyslu, v dopravě nebo obranném průmyslu, údržbové, servisní, renovační nebo opravárenské služby, všechny ve vztahu k letadlům, helikoptérům, vzdušným dopravním prostředkům, vznášedlům, dopravním prostředkům, raketám, pozemním vozidlům, obojživelným vozidlům, lodím a ponorkám, zbraním, zbraňovým systémům, telekomunikacím, nebo zařízením zpracovávajícím a přenášejícím data, optickým a mechanickým zařízením; vybavení letecké elektroniky, obrannému vybavení a částem a dílům v letadlech; údržba zbraňových systémů a vybavení; pronájem zařízení používaných při výstavbě letišť, silnic, rozjezdových drah, budov, mostů apod.; (41) školící služby v oblasti letecké elektroniky; (42) strojírenské a inženýrské konzultační služby, technické konzultace, konzultace v oblasti životního prostředí, služby projektového managementu, konzultace v oblasti kontroly letecké dopravy, konzultace v oblasti vzdušné obrany, služby v oblasti inženýrské a strojírenské logistiky, služby managementu konfigurací (složení); softwarové a programovací služby; analytické, designerské, integrační, testovací, pokusné a/nebo podpůrné služby v oblasti požadavků na bojové systémy; konzultace v oblasti konstrukce a navrhování lodí; konzultace v oblasti konstrukce a navrhování ponorek; služby návrhů desek plošných obvodů; laboratorní testovací služby, včetně simulace vnějšího prostředí; vyhodnocování stresů působících z okolního prostředí; Metrologie a kalibrační zařízení pro metrologii; konstrukce a design nářadí; testovací služby elektromagnetické kompatibility pro vojenská a civilní zařízení; služby systémové integrace

pro vzdušné a letecké systémy; konzultace o jaderné energii zahrnující bezpečnost, výrobu jaderné energie, operační podporu, odpadové hospodářství a vyřazování jaderných elektráren z provozu.

(511) 9, 12, 13, 16, 37, 41, 42  
(210) O-148122

(111) **307897**  
(220) 23.04.2009  
(151) 22.09.2009  
(540)

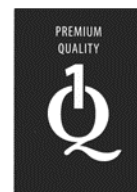

(730) **Hanák Stanislav**, Komenského náměstí 363/78, Kroměříž, 76701, CZ  
(740) Ing. Zdeněk Kučera, Dlouhá 207 (P.O.Box 92), Slušovice, 76315  
(510) (20) nábytek, nábytek všeho druhu, jako kovový, dřevěný, plastový, sektorový nábytek, kuchyně, kuchyňské linky, židle, stoly, skříně, vestavěné skříně, postele, pohovky, vše z přírodních i umělých materiálů včetně nábytkových nekovových doplňků, dekorace a umělecké předměty ze dřeva, zrcadla samostatná, zrcadla jako součást nábytku a interiéru, nábytek na zakázku, truhlářské výrobky; (37) montáž, údržba, opravy, servis nábytku, provádění montáží interiéru v budovách, rodinných domech, bytech, kancelářích, úřadech a institucích; (42) design nábytku, projekty, návrhy a řešení a řešení interiéru včetně jejich vizualizace, interiérová tvorba.  
(511) 20, 37, 42  
(210) O-467502

(111) **307916**  
(220) 06.05.2009  
(151) 22.09.2009  
(540)

## kaspén

(730) **Kaspén/Jung von Matt a.s.**, Myslíkova 4/2020, Praha 2, 12800, CZ  
(740) Mgr. Libor Douděra, Jirečkova 7, Praha 7, 17000  
(510) (16) papír a výrobky z papíru, lepenka a výrobky z lepenky, fotografie, tištěné materiály, publikace, periodické a neperiodické tiskoviny, knihy, propagační materiály, propagační předměty z papíru a lepenky, plakáty, kalendáře, papírové zboží, plastické obalové materiály, tiskárenské výrobky, kancelářské potřeby; (17) propagační předměty z kaučuku, gumy, plastu; (18) propagační předměty z kůže a z její imitace, kufry, kabelky, deštníky a slunečníky; (19) propagační materiály z překližky, zejména informační tabule, nástěnky, stánky, konstrukce z trámů, prken či panelů, sloužící k upoutání pozornosti, konstrukce a stojany sloužící k upoutání pozornosti nekovové, informační cedule nekovové; (20) propagační předměty ze dřeva, korku, rákosu, vrbového proutí, rohu, kosti, slonoviny, želvoviny, jantaru, perleti a z náhražek těchto materiálů nebo z náhražek plastických hmot, zejména konstrukce z uvedených materiálů, sloužící k upoutání pozornosti; (21) propagační předměty ze skla, porcelánu, majoliky; (22) propagační předměty z lan, provazů, sítěk, plachtovin, pytlů; (35) všechny formy a prostředky propagace ve všech druzích komunikačních prostředků a všemi druhy nosičů informací, pořádání kulturních, sportovních, obchodních a zábavních atrakcí k propagačním účelům, vytváření pozitivních vztahů s veřejností ("public relations"), distribuce propagačních materiálů, marketingové a reklamní poradenství, služby reklamní agentury, firemní identita a marketingové konzultace, zejména tvorba firemní identity pro druhé, přímá marketingová reklama pro druhé ("direct marketing"), konzultace v oboru internetového marketingu, konzultace v oboru internetových marketingových strategií pro klienty, jmenovitě interaktivní marketing, kreativní služby, inzertní služby, tvorba reklamních materiálů, tvorba mediální reklamy, průzkum a analýzy trhu, průzkumné a informační služby, týkající se obchodu, marketingu a reklamy; (38) sdělování informací prostřednictvím spojovací techniky (zejména televize, rádio, elektronická pošta); (40) tiskové služby, fotografické služby, zejména zhotovování a zpracování fotografií všeho

druhu; (41) vydávání periodických a neperiodických tiskovin uměleckého, vědeckého a obchodního a informativního charakteru, vydávání uměleckých, vědeckých a obchodních a informativních děl na obrazových, zvukových, prostorových, kombinovaných a jiných nosičích, výroba filmů, videoklipů, audionahrávek; (42) návrhářské a designérské služby, tvorba a vývoj designu, tvorba softwaru, tvorba webových stránek a jiných softwarových aplikací, služby art studia, služby průmyslového designu, návrhářství v obalové technice, informační, průzkumové a konzultační služby, týkající se shora uvedeného, internetové informační a konzultační služby, týkající se shora uvedeného, zajišťování služeb týkajících se uvedených služeb, vývojové služby.

(511) 16, 17, 18, 19, 20, 21, 22, 35, 38, 40, 41, 42  
(210) O-467796

(111) **307917**  
(220) 06.05.2009  
(151) 22.09.2009  
(540)

K A S P E N

(730) **Kaspen/Jung von Matt a.s.**, Myslíkova 4/2020, Praha 2, 12800, CZ  
(740) Mgr. Libor Douděra, Jirečkova 7, Praha 7, 17000  
(510) (16) papír a výrobky z papíru, lepenka a výrobky z lepenky, fotografie, tištěné materiály, publikace, periodické a neperiodické tiskoviny, knihy, propagační materiály, propagační předměty z papíru a lepenky, plakáty, kalendáře, papírnické zboží, plastické obalové materiály, tiskárenské výrobky, kancelářské potřeby; (17) propagační předměty z kaučuku, gumy, plastu; (18) propagační předměty z kůže a z její imitace, kufry, kabelky, deštníky a slunečníky; (19) propagační materiály z překližky, zejména informační tabule, nástěnky, stánky, konstrukce z trámů, prken či panelů, sloužící k upoutání pozornosti, konstrukce a stojany sloužící k upoutání pozornosti nekovové, informační cedule nekovové; (20) propagační předměty ze dřeva, korku, rákosu, vrbového proutí, rohu, kostí, slonoviny, želvoviny, jantaru, perleti a z náhražek těchto materiálů nebo z náhražek plastických hmot, zejména konstrukce z uvedených materiálů, sloužící k upoutání pozornosti; (21) propagační předměty ze skla, porcelánu, majoliky; (22) propagační předměty z lan, provazů, sítěk, plachet, plachtovin, pytlů; (35) všechny formy a prostředky propagace ve všech druzích komunikačních prostředků a všemi druhy nosičů informací, pořádání kulturních, sportovních, obchodních a zábavních atrakcí k propagačním účelům, vytváření pozitivních vztahů s veřejností ("public relations"), distribuce propagačních materiálů, marketingové a reklamní poradenství, služby reklamní agentury, firemní identita a marketingové konzultace, zejména tvorba firemní identity pro druhé, přímá marketingová reklama pro druhé ("direct marketing"), konzultace v oboru internetového marketingu, konzultace v oboru internetových marketingových strategií pro klienty, jmenovitě interaktivní marketing, kreativní služby, inzertní služby, tvorba reklamních materiálů, tvorba mediální reklamy, průzkum a analýzy trhu, průzkumné a informační služby, týkající se obchodu, marketingu a reklamy; (38) sdělování informací prostřednictvím spojovací techniky (zejména televize, rádio, elektronická pošta); (40) tiskové služby, fotografické služby, zejména zhotovování a zpracování fotografií všeho druhu; (41) vydávání periodických a neperiodických tiskovin uměleckého, vědeckého a obchodního a informativního charakteru, vydávání uměleckých, vědeckých a obchodních a informativních děl na obrazových, zvukových, prostorových, kombinovaných a jiných nosičích, výroba filmů, videoklipů, audionahrávek; (42) návrhářské a designérské služby, tvorba a vývoj designu, tvorba softwaru, tvorba webových stránek a jiných softwarových aplikací, služby art studia, služby průmyslového designu, návrhářství v obalové technice, informační, průzkumové a konzultační služby, týkající se shora uvedeného, internetové informační a konzultační služby, týkající se shora uvedeného, zajišťování služeb týkajících se uvedených služeb, vývojové služby.

(511) 16, 17, 18, 19, 20, 21, 22, 35, 38, 40, 41, 42  
(210) O-467797

(111) **308374**  
(220) 23.04.2009  
(151) 21.10.2009  
(540)

## QUALITY BY HANÁK

(730) **Hanák Stanislav**, Komenského náměstí 363/78, Kroměříž, 76701, CZ  
(740) Ing. Zdeněk Kučera, Dlouhá 207 (P.O.Box 92), Slušovice, 76315  
(510) (20) nábytek, nábytek všeho druhu, jako kovový, dřevěný, plastový, sektorový nábytek, kuchyně, kuchyňské linky, židle, stoly, skříně, vestavěné skříně, postele, pohovky, vše z přírodních i umělých materiálů včetně nábytkových nekovových doplňků, dekorační a umělecké předměty ze dřeva, zrcadla samostatná, zrcadla jako součást nábytku a interiéru, nábytek na zakázku, truhlářské výrobky; (37) montáž, údržba, opravy, servis nábytku, provádění montáží interiéru v budovách, rodinných domech, bytech, kancelářích, úřadech a institucích; (42) design nábytku, projekty, návrhy a řešení a řešení interiéru včetně jejich vizualizace, interiérová tvorba.  
(511) 20, 37, 42  
(210) O-467494

(111) **308375**  
(220) 23.04.2009  
(151) 21.10.2009  
(540)

## HANÁK FORUM

(730) **Hanák Stanislav**, Komenského náměstí 363/78, Kroměříž, 76701, CZ  
(740) Ing. Zdeněk Kučera, Dlouhá 207 (P.O.Box 92), Slušovice, 76315  
(510) (20) nábytek, nábytek všeho druhu, jako kovový, dřevěný, plastový, sektorový nábytek, kuchyně, kuchyňské linky, židle, stoly, skříně, vestavěné skříně, postele, pohovky, vše z přírodních i umělých materiálů včetně nábytkových nekovových doplňků, dekorační a umělecké předměty ze dřeva, zrcadla samostatná, zrcadla jako součást nábytku a interiéru, nábytek na zakázku, truhlářské výrobky; (37) montáž, údržba, opravy, servis nábytku, provádění montáží interiéru v budovách, rodinných domech, bytech, kancelářích, úřadech a institucích; (42) design nábytku, projekty, návrhy a řešení a řešení interiéru včetně jejich vizualizace, interiérová tvorba.  
(511) 20, 37, 42  
(210) O-467495

(111) **308376**  
(220) 23.04.2009  
(151) 21.10.2009  
(540)

## HANÁK DESIGN

(730) **Hanák Stanislav**, Komenského náměstí 363/78, Kroměříž, 76701, CZ  
(740) Ing. Zdeněk Kučera, Dlouhá 207 (P.O.Box 92), Slušovice, 76315  
(510) (20) nábytek, nábytek všeho druhu, jako kovový, dřevěný, plastový, sektorový nábytek, kuchyně, kuchyňské linky, židle, stoly, skříně, vestavěné skříně, postele, pohovky, vše z přírodních i umělých materiálů včetně nábytkových nekovových doplňků, dekorační a umělecké předměty ze dřeva, zrcadla samostatná, zrcadla jako součást nábytku a interiéru, nábytek na zakázku, truhlářské výrobky; (37) montáž, údržba, opravy, servis nábytku, provádění montáží interiéru v budovách, rodinných domech, bytech, kancelářích, úřadech a institucích; (42) design nábytku, projekty, návrhy a řešení a řešení interiéru včetně jejich vizualizace, interiérová tvorba.  
(511) 20, 37, 42  
(210) O-467496

(111) **308377**  
(220) 23.04.2009  
(151) 21.10.2009  
(540)

## HANÁK CENTRUM

(730) **Hanák Stanislav**, Komenského náměstí 363/78, Kroměříž, 76701, CZ  
(740) Ing. Zdeněk Kučera, Dlouhá 207 (P.O.Box 92), Slušovice, 76315  
(510) (20) nábytek, nábytek všeho druhu, jako kovový, dřevěný, plastový, sektorový nábytek, kuchyně, kuchyňské linky, židle, stoly, skříně,



vestavěné skříně, postele, pohovky, vše z přírodních i umělých materiálů včetně nábytkových nekovových doplňků, dekorační a umělecké předměty ze dřeva, zrcadla samostatná, zrcadla jako součást nábytku a interiéru, nábytek na zakázku, truhlářské výrobky; (37) montáž, údržba, opravy, servis nábytku, provádění montáží interiérů v budovách, rodinných domech, bytech, kancelářích, úřadech a institucích; (42) design nábytku, projekty, návrhy a řešení a řešení interiérů včetně jejich vizualizace, interiérová tvorba.

(511) 20, 37, 42  
(210) O-467498

(111) **308380**  
(220) 23.04.2009  
(151) 21.10.2009  
(540)

### HANÁK GROUP

(730) **Hanák Stanislav**, Komenského náměstí 363/78, Kroměříž, 76701, CZ  
(740) Ing. Zdeněk Kučera, Dlouhá 207 (P.O.Box 92), Slušovice, 76315  
(510) (20) nábytek, nábytek všeho druhu, jako kovový, dřevěný, plastový, sektorový nábytek, kuchyně, kuchyňské linky, židle, stoly, skříně, vestavěné skříně, postele, pohovky, vše z přírodních i umělých materiálů včetně nábytkových nekovových doplňků, dekorační a umělecké předměty ze dřeva, zrcadla samostatná, zrcadla jako součást nábytku a interiéru, nábytek na zakázku, truhlářské výrobky; (37) montáž, údržba, opravy, servis nábytku, provádění montáží interiérů v budovách, rodinných domech, bytech, kancelářích, úřadech a institucích; (42) design nábytku, projekty, návrhy a řešení a řešení interiérů včetně jejich vizualizace, interiérová tvorba.

(511) 20, 37, 42  
(210) O-467501

(111) **309006**  
(220) 23.04.2009  
(151) 02.12.2009  
(540)

### HANÁK

(730) **Hanák Stanislav**, Komenského náměstí 363/78, Kroměříž, 76701, CZ  
(740) Ing. Zdeněk Kučera, Dlouhá 207 (P.O.Box 92), Slušovice, 76315  
(510) (20) nábytek, nábytek všeho druhu, jako kovový, dřevěný, plastový, sektorový nábytek, kuchyně, kuchyňské linky, židle, stoly, skříně, vestavěné skříně, postele, pohovky, vše z přírodních i umělých materiálů včetně nábytkových nekovových doplňků, dekorační a umělecké předměty ze dřeva, zrcadla samostatná, zrcadla jako součást nábytku a interiéru, nábytek na zakázku, truhlářské výrobky v rámci této třídy; (37) montáž, údržba, opravy, servis nábytku, provádění montáží interiérů v budovách, rodinných domech, bytech, kancelářích, úřadech a institucích; (42) design nábytku, projekty, návrhy a řešení a řešení interiérů včetně jejich vizualizace, interiérová tvorba (grafické služby).

(511) 20, 37, 42  
(210) O-467477

(111) **309404**  
(220) 23.04.2009  
(151) 22.12.2009  
(540)

### HANAK

(730) **Hanák Stanislav**, Komenského náměstí 363/78, Kroměříž, 76701, CZ  
(740) Ing. Zdeněk Kučera, Dlouhá 207 (P.O.Box 92), Slušovice, 76315  
(510) (20) nábytek, nábytek všeho druhu, jako kovový, dřevěný, plastový, sektorový nábytek, kuchyně, kuchyňské linky, židle, stoly, skříně, vestavěné skříně, postele, pohovky, vše z přírodních i umělých materiálů včetně nábytkových nekovových doplňků, dekorační a umělecké předměty ze dřeva, zrcadla samostatná, zrcadla jako součást nábytku a interiéru, nábytek na zakázku, truhlářské výrobky; (35) užívání internetové domény pro propagaci a prodej - nábytku, potravin, hraček, parfumerie, léčiv, elektrospotřebičů pro domácnost, audiovizuální techniky, výpočetní techniky, ručního a strojního nářadí a nástrojů, obuvi a oděvů, sportovního oblečení a sportovních potřeb, hodinek a šperků, hudebních nástrojů, skleněných, keramických a porcelánových výrobků, jízdních kol, motocyklů a automobilů, alkoholických a nealkoholických nápojů, užívání internetové domény pro propagaci a provoz reklamní agentury a propagaci realitní kanceláře, cestovní kanceláře; (36) užívání internetové domény pro provoz realitní kanceláře; (37) montáž, údržba, opravy, servis nábytku,

provádění montáží interiérů v budovách, rodinných domech, bytech, kancelářích, úřadech a institucích; (39) užívání internetové domény pro nabídku a zajišťování dopravy zboží a osob; (42) design nábytku, projekty, návrhy a řešení a řešení interiérů včetně jejich vizualizace, interiérová tvorba; (43) užívání internetové domény pro provoz cestovní kanceláře (nabídka a zajišťování ubytování).

(511) 20, 35, 36, 37, 39, 42, 43  
(210) O-467503

(111) **309405**  
(220) 23.04.2009  
(151) 22.12.2009

### HANAK - NABYTEK

(730) **Hanák Stanislav**, Komenského náměstí 363/78, Kroměříž, 76701, CZ  
(740) Ing. Zdeněk Kučera, Dlouhá 207 (P.O.Box 92), Slušovice, 76315  
(510) (20) nábytek, nábytek všeho druhu, jako kovový, dřevěný, plastový, sektorový nábytek, kuchyně, kuchyňské linky, židle, stoly, skříně, vestavěné skříně, postele, pohovky, vše z přírodních i umělých materiálů včetně nábytkových nekovových doplňků, dekorační a umělecké předměty ze dřeva, zrcadla samostatná, zrcadla jako součást nábytku a interiéru, nábytek na zakázku, truhlářské výrobky; (35) užívání internetové domény pro propagaci a prodej - nábytku, potravin, hraček, parfumerie, léčiv, elektrospotřebičů pro domácnost, audiovizuální techniky, výpočetní techniky, ručního a strojního nářadí a nástrojů, obuvi a oděvů, sportovního oblečení a sportovních potřeb, hodinek a šperků, hudebních nástrojů, skleněných, keramických a porcelánových výrobků, jízdních kol, motocyklů a automobilů, alkoholických a nealkoholických nápojů, užívání internetové domény pro propagaci a provoz reklamní agentury a propagaci realitní kanceláře, cestovní kanceláře; (36) užívání internetové domény pro provoz realitní kanceláře; (37) montáž, údržba, opravy, servis nábytku, provádění montáží interiérů v budovách, rodinných domech, bytech, kancelářích, úřadech a institucích; (39) užívání internetové domény pro nabídku a zajišťování dopravy zboží a osob; (42) design nábytku, projekty, návrhy a řešení a řešení interiérů včetně jejich vizualizace, interiérová tvorba; (43) užívání internetové domény pro provoz cestovní kanceláře (nabídka a zajišťování ubytování).

(511) 20, 35, 36, 37, 39, 42, 43  
(210) O-467504

(111) **309976**  
(220) 03.08.2009  
(151) 13.01.2010

### ORTONEO

(730) **Rybín Petr Ing. Mgr.**, Velké Kunratické 1309/12, Praha 4, 14800, CZ  
(510) (44) lékařské služby, stomatologie.  
(511) 44  
(210) O-469859

(111) **310495**  
(220) 24.09.2009  
(151) 02.02.2010

### CRITERIUM

(730) **FMC Corporation**, 1735 Market Street, 19104 Philadelphia, Pennsylvania, PA, US  
(740) Ing. František Kania, Mendlovo náměstí 1a, Brno, 60300  
(510) (5) přípravky pro ničení hmyzu a plevelu, pesticidy, herbicidy a fungicidy.  
(511) 5  
(210) O-471007

(111) **310612**  
(220) 21.09.2009  
(151) 10.02.2010  
(540)



(591) Barevná  
(730) **AUTO HERC, s.r.o.**, Kolaříkova 1603, Frýdek-Místek, 73801, CZ  
(740) ADVOKÁTNÍ KANCELÁŘ Chovanec, Machek & partneři, JUDr. Tomáš Chovanec, Masná 10, Moravská Ostrava, 70200  
(510) (12) motorová pozemní vozidla jednostopá i vícestopá, zejména silniční, tažná zařízení pro výše uvedená vozidla, motory pro pozemní vozidla, automobilové řetězy, sluneční clony pro automobily, bezpečnostní pásy pro sedadla vozidel, automobilové bezpečnostní sedačky pro děti, čalounění a potahy vozidel, houkačky pro vozidla, kryty na automobilová kola, zavazadlové nosiče pro vozidla, automobilové nosiče jízdních kol a lyží, opěrky hlavy na sedadla vozidel, pneumatiky, poplašná zabezpečovací zařízení pro vozidla, stěrače skel, tlumiče pérování vozidel, volanty vozidel, zařízení pro signalizaci zpětné jízdy vozidel, zpětná zrcátka, karosérie automobilů, autodoplňky a motodoplňky spadající do této třídy; (35) autobazar, zprostředkování obchodu s novými i ojetými vozidly, marketing, předvádění zboží, reklama na počítačové komunikační síti, inzerce, poskytování obchodních informací a obchodních služeb s výrobky ve tř. 12 prostřednictvím Internetu, účetnictví; (36) zprostředkování leasingových smluv, finanční služby včetně leasingu, směnárenské služby, provozování zastavárny, zprostředkovatelská činnost výše uvedených služeb, uzavírání pojistek, služby agentů nemovitostí - realitní činnost; (37) autoservis, opravy, údržba, seřizování, mytí, leštění, čištění a mazání dopravních prostředků, montáž a demontáž motorových vozidel, montáž a demontáž autopříslušenství a motopříslušenství, zprostředkovatelská činnost výše uvedených služeb, provádění antikoročních nátěrů vozidel; (39) pronájem motorových pozemních vozidel jednostopých i vícestopých, pronájem přívěsů, autopůjčovna.  
(511) 12, 35, 36, 37, 39  
(210) O-470886

(111) **310747**  
(220) 21.10.2009  
(151) 17.02.2010  
(540)



(591) Barevná  
(730) **BRZDY BAUMRUKR, s.r.o.**, Teslova 1110/10, Plzeň, Skvrňany, 30100, CZ  
(740) Langrova, s.r.o., Skrétova 48, Plzeň, 30100  
(510) (9) agregáty nabíjecí pro elektrické baterie, desky do akumulátorů, nádoby pro akumulátory, akumulátory elektrické pro vozidla, analyzátory plynů, antény, automatická řízení pro vozidla, automatická zařízení signalizující nízký tlak v pneumatikách, zapalovače cigaret pro automobily, autorádia, čerpadla palivová samoregulační, elektrické dráty, elektrické spojky, svorky, konektory, elektrické kondenzátory, kabely elektrické, kabely startovací pro motory, zabezpečovací zařízení proti krádeži, měřiče rychlosti, rychloměry, tachometry, měřidla, nabíječky akumulátorů, omezovače (elektrotechnika), pojistky, jističe, elektrická relé, měřiče

vzdálenosti pro vozidla, termostaty pro dopravní prostředky, navigační přístroje pro vozidla (palubní počítače), zařízení na záznam vzdálenosti; (12) součástky pro všechny druhy a typy osobních a nákladních automobilů - díly a součásti motorů, brzd, řízení, kol, elektrická výzbroj, karosérie, elektronická zabezpečení proti odcizení, autodoplňky spadající do této třídy; (17) součástky pro všechny druhy a typy automobilů - veškerá gumová těsnění a plastové díly; (35) reklamní a propagační činnost, polep dopravních prostředků; (37) opravy automobilů a montáž autodoplňků dle přání zákazníků; (41) výchovná a vzdělávací činnost.

(511) 9, 12, 17, 35, 37, 41  
(210) O-471634

(111) **310825**  
(220) 02.09.2009  
(151) 24.02.2010  
(540)

**NICOSTAR**

(730) **HEGLUND a.s.**, Revoluční 655/1, Praha 1, Staré Město, 11000, CZ  
(740) Ing. Václav Kratochvíl, Husníkova 22/2086, Praha 5, 15800  
(510) (5) léčivé byliny pro lékařské účely, přípravek s nikotinem pro lékařské účely, cukrovinky s léčivými přísadami, drogy pro léčebné účely, náplasti pro lékařské účely, nápoje léčivé, narkotika, opiáty pro lékařské účely, potraviny přízpusobené pro lékařské účely, sirupy pro lékařské účely, nápoje pro lékařské účely, tabákové výtažky pro lékařské účely, vitamínové přípravky, cukrovinky, nebo pastilky, nebo tobolky, nebo kapsle, nebo roztoky a suspenze nebo žvýkací gumy pro lékařské účely; (30) potravinové doplňky ne pro lékařské účely s nikotinem zařazené v této třídě a obsahující látky rostlinného původu, cukrovinky, žvýkačky, bonbóny, zmrzliny, pekařské výrobky, cukrářské výrobky, kakao, káva, čaj, čokoláda, nápoje čokoládové, čajové, kakaové, potraviny a pokrmy z obilovin pro lidskou spotřebu, těstoviny, máslo, med, propolis pro lidskou potřebu; (32) nealkoholické nápoje s rostlinnými výtažky, nealkoholické nápoje s nikotinem, mošty, iontové nápoje, šťávy z ovoce z rostlin, šumivé nápoje, pivo s rostlinnými výtažky, s nikotinem, tablety na přípravu šumivých nápojů; (33) alkoholické nápoje, likéry, víno s rostlinnými nebo ovocnými výtažky nebo nikotinem; (34) cigarety, cigarety s obsahem tabákových náhražek, doutníky, cigaretové filtry, tabák; (42) chemické analýzy, kontrola kvality, návrhy obalů, ochrana životního prostředí, služby v oblasti chemie, tvorba softwaru, výzkum v oblasti chemie, kosmetiky, životního prostředí.  
(511) 5, 30, 32, 33, 34, 42  
(210) O-470529

(111) **311022**  
(220) 26.10.2009  
(151) 10.03.2010  
(540)



(730) **PKP CARGO INTERNATIONAL a.s.**, Hornopolní 3314/38, Ostrava, Moravská Ostrava, 70262, CZ  
(510) (39) doprava, balení a skladování zboží, organizování cest; (44) rekultivace a revitalizace krajiny.  
(511) 39, 44  
(210) O-471722

(111) **311121**  
(220) 03.11.2009  
(151) 17.03.2010  
(540)

### YUUKI CUP

(730) **YUUKI Company s.r.o.**, Křižanská 1, Liberec, Liberec XXII-Horní Suchá, 46010, CZ  
(510) (5) farmaceutické a veterinářské výrobky, hygienické výrobky pro léčebné účely, dietické přípravky pro léčebné účely, potraviny pro batolata, náplasti, obvazový materiál, materiály pro plombování zubů a pro zubní otisky, dezinfekční přípravky, výrobky pro hubení škodlivých zvířat, fungicidy, herbicidy; (21) pomůcky a nádoby pro domácnost a kuchyň, hřebeny a mycí houby, kartáče - v rámci této třídy, materiály pro výrobu kartáčů, čisticí potřeby, drátky na čištění parket, sklo surové nebo opracované - v rámci této třídy, sklo, porcelán a majolika - v rámci této třídy; (25) oděvy, obuv, kloboučnické zboží.  
(511) 5, 21, 25  
(210) O-471858

(111) **311292**  
(220) 12.11.2009  
(151) 24.03.2010  
(540)



(591) Barevná  
(730) **INTERCONNECT s.r.o.**, K Jezírku 109, Křenice u Prahy, 25084, CZ  
(740) Mgr. Pavel Kubát, Štěpánská 1747, Kladno, 27201  
(510) (35) propagační činnost, reklama, pomoc při řízení obchodní činnosti, obchodní administrativa, kancelářské práce; (38) spoje; (42) vědecké a technologické služby a související výzkum a projektování, navrhování a vývoj počítačového hardwaru a softwaru.  
(511) 35, 38, 42  
(210) O-472071

(111) **311375**  
(220) 22.10.2009  
(151) 31.03.2010  
(540)

### BASILUR

(730) **Basilur Tea Company (Private) Limited**, Barnes Residencies, Barnes Places 7C, Colombo, LK  
(740) PRK Partners s.r.o. advokátní kancelář, LL.M. Marek Procházka, Jáchymova 26/2, Praha 10, 11000  
(510) (30) čaj.  
(511) 30  
(210) O-471663

(111) **311376**  
(220) 22.10.2009  
(151) 31.03.2010  
(540)



(591) Barevná  
(730) **Basilur Tea Company (Private) Limited**, Barnes Residencies, Barnes Places 7C, Colombo, LK  
(740) PRK Partners s.r.o. advokátní kancelář, LL.M. Marek Procházka, Jáchymova 26/2, Praha, 11000  
(510) (30) čaj.  
(511) 30  
(210) O-471664

(111) **311419**  
(220) 18.11.2009  
(151) 31.03.2010  
(540)

### MYBIZONE

(730) **Gerasimov Dmitriy**, Hořelické nám. 1220, Rudná u Prahy, 25219, CZ  
(740) Advokátní kancelář, JUDr. Richard Čičko, Milady Horákové 28, Praha 7, 17000  
(510) (35) propagační činnost, reklama, pomoc při řízení obchodní činnosti, obchodní administrativa, kancelářské práce; (38) spoje (komunikace); (42) vědecké a technologické služby a související výzkum a projektování, analytické a výzkumné služby v průmyslu, navrhování a vývoj počítačového hardwaru a softwaru.  
(511) 35, 38, 42  
(210) O-472183

(111) **311433**  
(220) 24.11.2009  
(151) 31.03.2010  
(540)



(730) **Boogie Films s.r.o.**, Dušní 866/22, Praha 1, Staré Město, 11000, CZ  
(740) Mgr. Libor Douděra, Jirečkova 7, Praha 7, 17000  
(510) (9) nahanané zvukové a zvukově obrazové záznamy, nosiče záznamů nahanané i nenahanané, videokazety nahanané i nenahanané, audiokazety nahanané i nenahanané, audiovizuální programy, audioprogramy, audiovizuální díla na nosičích, audiovizuální díla v digitální podobě, filmy, fotografie a umělecká díla v digitální podobě, hudební díla na nosičích nebo v elektronické podobě, multimediální aplikace, elektronické multimediální nebo elektronické informační katalogy, elektronické časopisy, elektronická periodika a knihy v elektronické podobě, kreslené filmy; (35) propagace, reklama, reklamní a mediální poradenství, inzertní činnost, marketing, zprostředkování v oblasti reklamy, produkční činnost v oblasti reklamy, reklamní, inzertní a propagační činnost prostřednictvím jakéhokoliv média, prostřednictvím telefonní sítě nebo datové sítě nebo informační sítě nebo elektronické sítě nebo komunikační sítě nebo počítačové sítě; (40) zpracování kinematografických filmů, tisk, tisknutí; (41) tvorba a šíření audiovizuálních děl, TV produkce, filmová produkce, tvorba a výroba

televizních a audiovizuálních programů a děl a filmů, agenturní činnost v oblasti kultury, zprostředkování v oblasti kultury, výchovy, zábavy a sportu, výchovná, vzdělávací, soutěžní a zábavní činnost, zábavní nebo kulturní nebo vzdělávací představení, organizace společenských a kulturních akcí, pořadatelství audiovizuálních děl, půjčování nahranych zvukových a zvukově obrazových záznamů, zábavná produkce, nakladatelství a vydavatelství, ediční činnost, publikační činnost, nahrávání nosičů zvukových nebo obrazově zvukových, půjčování nahranych zvukových nebo zvukově obrazových záznamů, nahrávání audio a/nebo audiovizuálních děl, výstavní činnost v oblasti kultury nebo zábavy nebo výchovy nebo vzdělávání.

(511) 9, 35, 40, 41  
(210) O-472329

(111) **311434**  
(220) 24.11.2009  
(511) 31.03.2010  
(540)



(730) **Boogie Films s.r.o.**, Dušní 866/22, Praha 1, Staré Město, 11000, CZ  
(740) Mgr. Libor Douděra, Jirečkova 7, Praha 7, 17000  
(510) (9) nahrané zvukové a zvukově obrazové záznamy, nosiče záznamů nahrané i nenahrané, videokazety nahrané i nenahrané, audiokazety nahrané i nenahrané, audiovizuální programy, audioprogramy, audiovizuální díla na nosičích, audiovizuální díla v digitální podobě, filmy, fotografie a umělecká díla v digitální podobě, hudební díla na nosičích nebo v elektronické podobě, multimediální aplikace, elektronické multimediální nebo elektronické informační katalogy, elektronické časopisy, elektronická periodika a knihy v elektronické podobě, kreslené filmy; (35) propagace, reklama, reklamní a mediální poradenství, inzertní činnost, marketing, zprostředkování v oblasti reklamy, produkční činnost v oblasti reklamy, reklamní, inzertní a propagační činnost prostřednictvím jakéhokoliv média, prostřednictvím telefonní sítě nebo datové sítě nebo informační sítě nebo elektronické sítě nebo komunikační sítě nebo počítačové sítě; (40) zpracování kinematografických filmů, tisk, tisknutí; (41) tvorba a šíření audiovizuálních děl, TV produkce, filmová produkce, tvorba a výroba televizních a audiovizuálních programů a děl a filmů, agenturní činnost v oblasti kultury, zprostředkování v oblasti kultury, výchovy, zábavy a sportu, výchovná, vzdělávací, soutěžní a zábavní činnost, zábavní nebo kulturní nebo vzdělávací představení, organizace společenských a kulturních akcí, pořadatelství audiovizuálních děl, půjčování nahranych zvukových a zvukově obrazových záznamů, zábavná produkce, nakladatelství a vydavatelství, ediční činnost, publikační činnost, nahrávání nosičů zvukových nebo obrazově zvukových, půjčování nahranych zvukových nebo zvukově obrazových záznamů, nahrávání audio a/nebo audiovizuálních děl, výstavní činnost v oblasti kultury nebo zábavy nebo výchovy nebo vzdělávání.

(511) 9, 35, 40, 41  
(210) O-472330

(111) **311560**  
(220) 19.10.2009  
(511) 21.04.2010  
(540)



(730) **BENEŠ a LÁT a.s.**, Tovární 463, Poříčany, 28914, CZ  
(740) Mgr. Marie Látová, advokát, Pařížská 204/21, Praha 1, Josefov, 11000  
(510) (9) elektronické hračky a hry; (28) hračky, hry, modely, stavebnice všeho druhu.  
(511) 9, 28  
(210) O-471561

(111) **311583**  
(220) 04.12.2009  
(511) 21.04.2010  
(540)



(591) Barevná  
(730) **CTZ s.r.o.**, Sokolovská 572, Uherské Hradiště, Mařatice, 68601, CZ  
(510) (4) tepelná a elektrická energie; (39) rozvod energie; (40) výroba energie.  
(511) 4, 39, 40  
(210) O-472573

(111) **311813**  
(220) 27.11.2009  
(511) 05.05.2010  
(540)



(730) **enteria a.s.**, Jiráskova 169, Pardubice, 53002, CZ  
(740) Mgr. Ondřej Florián, advokát, Na Florenci 2116/15, Praha 1, Nové Město, 11000  
(510) (35) propagační činnost a reklama, pomoc při řízení obchodní činnosti, obchodní administrativa, kancelářské práce, průzkum a vyhodnocování obchodní činnosti, zpracování a správa počítačových souborů; (36) finanční a peněžní služby, služby správců nemovitostí a realitní činnost; (37) výstavba, rekonstrukce a údržba budov, mostů, železnic, silnic, inženýrských sítí a jiných směrových staveb, včetně jejich rekonstrukcí a údržby, demolice stavebních objektů, poskytování stavebních informací, developerská činnost a vykonávání stavebního dozoru, projektování staveb a poskytování stavebního poradenství, instalace a oprava hardwaru; (39) poskytování služeb v oblasti provozování silniční a drážní dopravy

nakladní, přeprava zboží; (40) likvidace, recyklace a regenerace odpadních materiálů; (41) výchovná a vzdělávací činnost osob, sportovní a kulturní aktivity; (42) inženýrské práce ve stavebnictví, inženýrské služby ve stavebnictví, služby v oblasti navrhování a vývoje počítačového softwaru a hardwaru, počítačové služby pro ochranu softwaru.

(511) 35, 36, 37, 39, 40, 41, 42  
(210) O-472428

(111) **311914**  
(220) 14.12.2009  
(151) 12.05.2010  
(540)



(730) **Hospodářská komora České republiky**, Na Florenci 2116/15, Praha 1, Nové Město, 11000, CZ  
(510) (16) tiskoviny, výrobky z papíru, letáky, papírové nosiče informací všeho druhu; (35) poradenství a pomoc pro volbu povolání, reklama a propagace, soutěže reklamní a obchodní; (41) organizování soutěží vzdělávacích nebo zábavných, semináře (organizování a vedení), informace o výchově a vzdělávání, organizování kulturních nebo vzdělávacích výstav, pořádání a řízení pracovních setkání (školení), vyučování a vzdělávání, informace o výchově a vzdělávání, konference (organizování a vedení).  
(511) 16, 35, 41  
(210) O-472779

(111) **311982**  
(220) 23.10.2009  
(151) 18.05.2010  
(540)

Nadační fond ČESKÉ SRDCE

(730) **Czech Communications Systems, s.r.o.**, Kaprova 15/11, Praha 1, Josefov, 11000, CZ  
(510) (36) sponzoring, shromažďování a poskytování finančních prostředků na dobročinné účely a sponzorování zejména v oblasti kultury, umění, charitativní činnosti v oblasti podpory a ochrany dětí, mládeže, v oblasti sociálních a zdravotních projektů a aktivit, dále fyzickým osobám v životní a sociální tísni, přestárlým, nemocným či tělesně postiženým osobám a účelovým, zdravotnickým, humanitárním a sociálním zařízením a společnostem, správa nemovitostí, organizování sbírek, finanční podpora rozvoje zdravotnictví zejména v oblasti výzkumu a vývoje; (41) studijní a vzdělávací činnost, zajišťování studijních stáží a pobytů, pořádání vzdělávacích akcí pro odbornou i laickou veřejnost v oblasti zdravotnictví a zdravotní osvěty, pořádání seminářů, kongresů a konferencí v oblasti zdravotnictví, výchovná a vzdělávací činnost, zábavná, školicí, sportovní a kulturní činnost, publikační činnost, vydavatelství, nakladatelství, výstavy nekomerční, pořádání kulturních, společenských, sportovních a benefičních akcí, podpora umělců, podpora kulturních a vzdělávacích projektů, aktivit, výstav a koncertů, poskytování informací a informačních služeb v oblasti kulturní, zábavní, vzdělávací, sportovní, nadační činnost náležející do této třídy; (44) humanitární činnost spadající do této třídy, poskytování zdravotní péče, lékařské služby, rehabilitační služby, péče o hygienu a krásu osob, provozování nemocnic, klinik, sanatorií, zotavoven, zdravotnických

středisek, domovů a útulků, poradenství a léčba v oblasti toxikomanie, služby v oblasti psychologie, lázeňská péče, fyzioterapie, masáže, aromaterapeutické služby, ošetrovatelské služby, vše v rámci této třídy.

(511) 36, 41, 44  
(210) O-471668

(111) **312153**  
(220) 21.10.2009  
(151) 26.05.2010  
(540)

**LADY SOL**

(730) **Rebec Milan Ing.**, U Smaltovny 26, Praha 7, 17000, CZ  
(510) (11) solární lampy veřejného osvětlení; (37) instalace veřejného osvětlení, montáž, servis a údržba v oblasti výrobků uvedených ve tř. 11; (42) vývoj solárního osvětlení, odborné poradenství a expertní posudky v oblasti výrobků uvedených ve tř. 11.  
(511) 11, 37, 42  
(210) O-471627

(111) **312205**  
(220) 17.12.2009  
(151) 26.05.2010  
(540)



(730) **Alfa Software, s.r.o.**, Pražská 22, Klatovy, Klatovy I, 33901, CZ  
(510) (35) mzdy a výplatní listiny (příprava); (42) tvorba software (počítačových programů); (45) poskytování licencí na počítačový software.  
(511) 35, 42, 45  
(210) O-472907

(111) **312451**  
(220) 16.12.2009  
(151) 09.06.2010  
(540)



(591) Barevná  
(730) **ASP GROUP s.r.o.**, Staroplnzenecká 290, Letkov, 32600, CZ  
(740) Langrova, s.r.o., Skrétova 48, Plzeň, 30100  
(510) (12) pozemní vozidla a jejich části spadající do této třídy; (25) reklamní materiály zhotovené z textilu jako jsou trička, čepice, čepice se štítkem; (41) prezentační a motoristické závodní akce, pořádání výstav ke vzdělávacím účelům.  
(511) 12, 25, 41  
(210) O-472841

(111) **312500**  
(220) 21.01.2010  
(151) 09.06.2010  
(540)

**Lundegård**

(591) Barevná  
(730) **Lundegaard a.s.**, Papírenská 180/1, Praha 6, Bubeneč, 16000, CZ  
(510) (35) propagační činnost, pomoc při řízení obchodní činnosti, obchodní administrativa, propagace www titulů, multimediálních formátů a systémů, distribuce reklamních a propagačních materiálů, poradenství v oblasti mediální reklamy, zprostředkování mediální reklamy, administrativa a propagace spojené s elektronickým obchodováním; (41) vydavatelská a nakladatelská činnost v oblasti multimédií, školení, zábavní a vzdělávací činnost; (42) programování pro počítače v oblasti elektronického obchodu, wapových technologií, www titulů, intranetových a extranetových řešení pro firmy, grafického designu, multimediálních komunikačních technologií, poradenství v otázkách multimediálních technologií, poskytování komplexních služeb pro zákazníky v oblasti internetového a extranetového řešení pro firmy, v oblasti wapových technologií a související prezentace, tvorba počítačových programů pro elektronické obchodování.  
(511) 35, 41, 42  
(210) O-473639

(111) **312547**  
(220) 08.02.2010  
(151) 09.06.2010  
(540)

**FATRAPOOL**

(730) **Fatra, a.s.**, tř. T. Bati 1541, Napajedla, 76361, CZ  
(510) (17) fólie z umělých hmot (kromě fólií na balení), izolační materiály, hydroizolační fólie; (19) bazény plavecké (nekovové), stavební hmoty (nekovové).  
(511) 17, 19  
(210) O-474088

(111) **312662**  
(220) 28.01.2010  
(151) 16.06.2010  
(540)



**OUDA DIAMONDS**

(730) **DIAMONDS s.r.o.**, Pavla Beneše 759/9, Praha 9, Letňany, 19900, CZ  
(740) Rott, Růžička & Guttman, Patentové, známkové a advokátní kanceláře, JUDr. Vladimír Rott, patentový zástupce, Vyskočilova 1566, Praha 4, Michle, 14000  
(510) (14) vzácné kovy a jejich slitiny, výrobky z těchto látek nebo postříbeného nebo pozlaceného kovu, klenoty, bižuterie, drahokamy, hodinářské potřeby a chronometrické přístroje.  
(511) 14  
(210) O-473818

(111) **312688**  
(220) 16.02.2010  
(151) 16.06.2010  
(540)

**EKOTEN**

(730) **Fatra, a.s.**, tř. T. Bati 1541, Napajedla, 76361, CZ  
(510) (17) fólie z umělých hmot (kromě fólií na balení), izolace proti vlhkosti staveb, izolační materiály, hydroizolační fólie, podkládání (materiál na-) z umělých hmot; (19) stavební hmoty (nekovové).  
(511) 17, 19  
(210) O-474346

(111) **312723**  
(220) 10.12.2009  
(151) 23.06.2010  
(540)



(591) Barevná  
(730) **CEWE Stiftung & Co. KGaA**, Meerweg 30-32, D-26133 Oldenburg, DE  
(740) Rott, Růžička & Guttman a spol., Vyskočilova 1566, Praha 4, Michle, 14000  
(510) (9) počítačový software, zejména software pro nahrávání, stahování a zpracování obrázků a obrazových dat, jakož i software pro tvorbu fotografických alb a pro zpracování fotografických alb; (16) fotografie ve formě papírových fotografií a plakátů, alba, tiskoviny, zejména plakáty a fotografická alba; (38) telekomunikace pomocí poskytování on-line platformy pro nahrávání, stahování a zpracování obrázků a obrazových dat, jakož i pro tvorbu fotografických alb a pro zpracování fotografických alb, telekomunikace pomocí poskytování on-line platformy pro objednávání výrobků, na kterých jsou nanesena obrazová data objednatel; (40) služby fotografické laboratoře, zejména výroba fotografických alb, vyvolávání filmů, výroba fotografických kopií, kopírování vyvolaných filmů a fotografií, tisk plakátů, fotografií a fotografických alb, nanášení obrazových dat na zboží tiskem, rytím a/nebo zažehlováním a/nebo nalisováním.  
(511) 9, 16, 38, 40  
(210) O-472726

(111) **313411**  
(220) 20.01.2010  
(151) 28.07.2010  
(540)



(730) **BUZULUK a.s.**, Buzulucká 108, Komárov, 26762, CZ  
(740) Rott, Růžička & Guttman a spol., Vinohradská 938/37, Praha 2, Vinohrady, 12000  
(510) (6) obecné kovy a jejich slitiny, litina všeho druhu, kovové odlitky, odlitky z litiny, výrobky z kovů a litin spadající do této třídy, kovové slévárenské formy, kovové modely a šablony pro slévárenskou činnost, jádra kovová pro slévárny, slévárenské kokily; (40) zpracování a úprava materiálů, slévárnictví, odlévání, kalení a popouštění kovů, pokovování, poradenská činnost ve slévárnictví; (42) provádění zkoušek materiálů, zkoušky tvrdosti, zkoušky materiálů spadající do této třídy.  
(511) 6, 40, 42  
(210) O-473595

(111) **313785**  
(220) 11.03.2010  
(151) 18.08.2010  
(540)



(730) **Dobré stavby, s.r.o.**, Serafinova 396/9, Ostrava, Kunčice, 71900, CZ  
(740) JUDr. Lukáš Jansa, Sokola Tůmy 743/16, Ostrava - Mariánské Hory, 70900  
(510) (37) stavba rodinných domů, bytových a občanských objektů, výstavba nebytových objektů a prostor, modernizace a rekonstrukce uvedených objektů, opravárenská, údržbářská, provozní a servisní činnost související s bytovými i nebytovými objekty a prostorami, dokončování interiérů a exteriérů staveb, elektrické, vodní, plynové a topenářské instalace, poradenská a konzultační činnost ve stavebnictví, služby stavebního dozoru; (42) projekční, inženýrsko-technická a investorská činnost ve stavebnictví.  
(511) 37, 42  
(210) O-475050

(111) **314258**  
(220) 16.02.2010  
(151) 15.09.2010  
(540)



(591) Barevná  
(730) **juwi AG**, Energie-Allee 1, 55286 Wörrstadt, DE  
(740) KOREJZOVA LEGAL v.o.s., JUDr. Petra Sauvage de Brantes, advokátka, Korunní 810/104, Praha 10, Vinohrady, 10100  
(510) (4) paliva na bázi dřeva, zejména dřevěné pelety; (7) vodní elektrárny, přečerpávací elektrárny, generátory elektrického proudu s použitím solárních článků, větrné mlýny, větrné elektrárny, větrné turbíny a další stroje poháněné větrem, náhradní díly a příslušenství pro výše uvedené zboží, zejména věže a sloupky větrných mlýnů, listy rotorů, hlavy rotorů, kryty, základy strojů, rotační zařízení, stáčecí kruhy a převodovky, zařízení pro natavení listů, brzdy a brzdící zařízení, hlavní osy, univerzální klouby, převodová ústrojí, spojky a elektrické generátory a rezervní větrné elektrárny, části a vybavení výše uvedeného zboží; (9) elektronická čidla pro měření solárního záření, přístroje a nástroje pro výrobu, distribuci nebo ukládání elektřiny, včetně systémů pro zásobování energií, přístroje a nástroje pro monitorování, dálkové řízení, kontrolu a měření elektřiny a spotřeby energie, jakož i pro provoz elektrárny, přístroje a nástroje pro přeměnu elektřiny, přístroje a nástroje pro vedení, přepínání, přepětí, akumulaci, regulaci nebo řízení elektřiny, zařízení pro analýzu signálů, proudu a napětí, zařízení na ochranu proti přepětí při blesku, elektrické kabely, elektrická kontaktní zařízení, opěry a elektrické transformátory pro distribuci a výrobu elektrického proudu a energie, sluneční buňky, solární články, fotovoltaické moduly, přístroje pro zpracování dat, software a uložené počítačové programy pro použití při výrobě, distribuci, akumulaci a kontrolu energie a elektřiny; (11) vytápěcí tělesa, fermentery jako součást výroby bioplynu, výroby bioplynu, krbý, solární zařízení, fotovoltaická zařízení, geotermická zařízení, výroby dřevěných pelet, zpracování odpadů - vše v rámci této třídy; (12) vozidla a elektrovozidla; (35) obchodní administrativa v energetickém oboru, reklama, řízení obchodní činnosti v oboru energie, kancelářské práce v energetickém oboru, provozně-ekonomické a obchodní organizování financování, staveb a řízení podniku u elektráren, větrných mlýnů, větrných elektráren, větrných turbín a jiných větrem poháněných strojů, zařízení na výrobu bioplynu, solárních zařízení a fotovoltaických zařízení, geotermických zařízení, vodních elektráren, přečerpávacích zařízení; (36) pojištění, služby finanční, služby peněžní, služby nemovitostní, získávání vhodných míst pro elektrárny - v rámci této třídy; (37) stavba elektráren, větrných mlýnů, větrných elektráren, větrných turbín a jiných větrem poháněných strojů, zařízení na výrobu bioplynu, solárních zařízení, fotovoltaických zařízení, geotermických zařízení, vodních elektráren, přečerpávacích zařízení, stavba nabíjecích a servisních stanic pro elektrovozidla, montáž a instalace fotovoltaických zařízení, solárních zařízení, větrných mlýnů, větrných elektráren, větrných turbín a jiných větrem poháněných strojů, zařízení na výrobu bioplynu, geotermických zařízení, vodních elektráren, přečerpávacích zařízení, montáž, instalace, údržba a opravy elektráren a elektrárenských systémů, včetně elektrických přístrojů, stavba a provoz elektráren, realizace energetických konceptů, jmenovitě konceptů pro výrobu, vedení, akumulaci a použití energie, stavba nabíjecích a servisních stanic pro elektrovozidla, provoz elektráren, větrných mlýnů, větrných elektráren, větrných turbín a jiných větrem poháněných strojů, zařízení na výrobu bioplynu, solárních zařízení a fotovoltaických zařízení, geotermických zařízení, vodních elektráren, přečerpávacích zařízení, provoz nabíjecích a servisních stanic pro elektrovozidla, poradenství a informační služby v souvislosti s výše uvedenými službami; (39) zásobování a distribuce elektřiny, distribuce vozidel a elektrovozidel, doprava, akumulace a distribuce elektrického proudu a elektrické energie, informační služby s ohledem na výše uvedené služby; (40) zpracování a

zulesťování půdy, těžba půdy, zpracování odpadu, zejména přeměna odpadu na hlinu, zpracování a zulesťování dřeva, oleje, plynu, přírodních zdrojů a paliv pro výrobu energie a proudu, výroba elektřiny, výroba proudu použitím vody, výroba proudu použitím zemního tepla; (41) služby, které poskytují školení v oborech energetického hospodářství, obnovitelných energií, solární energie, větrné energie, energie z bioplynu, geotermické energie, vodní energie, přečerpávacích zařízení a stálého vývoje, školení a pracovní setkání v oboru výroby, instalace a oprav přístrojů pro výrobu proudu, vydávání knih a brožur v oborech energetického hospodářství, obnovitelných energií, solární energie, větrné energie, energie z bioplynu, geotermické energie, vodní energie, přečerpávacích zařízení a stálého vývoje, příprava a realizování konferencí, zasedání, seminářů v oborech energetického hospodářství, obnovitelných energií, solární energie, větrné energie, energie z bioplynu, geotermické energie, vodní energie, přečerpávacích zařízení a stálého rozvoje; (42) technické projektové plánování pro fotovoltaická zařízení, solární zařízení, větrné mlýny, větrné elektrárny, větrné turbíny a jiné větrem poháněné stroje, zařízení na výrobu bioplynu, geotermická zařízení, vodní elektrárny, přečerpávací zařízení a elektrárny, technické poradenství s ohledem na stavbu a využití fotovoltaických zařízení, solárních zařízení, větrných mlýnů, větrných elektráren, větrných turbín a jiných větrem poháněných strojů, zařízení na výrobu bioplynu, geotermických zařízení, vodních elektráren, přečerpávacích zařízení a elektráren, vývoj elektráren, inženýrsko-technické odborné znalosti a poradenství, výzkum a vývoj nových výrobků v oboru obnovitelných energií, geologické výpočty pro získávání přírodních zdrojů pro výrobu energie a energetických výrobků, technické práce a projekty a vývoj projektů v oboru energetického oboru, výzkum a poradenství v oboru ochrany životního prostředí a hodnocení zatížení životního prostředí s ohledem na elektrárny a energetický obor, technický výzkum pro hodnocení a optimalizaci energetického výkonu přístrojů, zařízení a budov, vývoj technických materiálů a komerčních zařízení, zejména v energetickém oboru, návrh elektráren, větrných mlýnů, větrných elektráren, větrných turbín a jiných větrem poháněných strojů, zařízení na výrobu bioplynu, solárních zařízení, fotovoltaických zařízení, geotermických zařízení, vodních elektráren, přečerpávacích zařízení, návrh vozidel a elektrovozidel, návrh nabíječek a servisních stanic pro elektrovozidla, měření systémů pro větrnou energii, bioplyn a solárních systémů, posouzení míst pro umístění větrných mlýnů, větrných elektráren, větrných turbín a jiných větrem poháněných strojů, zařízení na výrobu bioplynu, solárních zařízení, fotovoltaických zařízení, geotermických zařízení, vodních elektráren, přečerpávacích zařízení, micrositing pro větrné mlýny, větrné elektrárny, větrné turbíny a jiné větrem poháněné stroje; (45) právní poradenství s ohledem na energetické projekty, vyjednávání energetických kupních smluv a jiných smluv, které se týkají elektráren a elektřiny nebo energie, podpora s ohledem na schvalovací procesy pro elektrárny - v rámci této třídy.

(511) 4, 7, 9, 11, 12, 35, 36, 37, 39, 40, 41, 42, 45  
(210) O-474353

(111) **314561**  
(220) 07.04.2010  
(151) 29.09.2010  
(540)



(591) Barevná  
(730) **Topinfo s.r.o.**, Křenova 438/3, Praha 6, Veleslavin, 16200, CZ  
(740) PROPATENT, Ing. Vlasta Sedláčková, Pod Pekařkou 1, Praha 4, 14700  
(510) (9) software, nahrané a nenahrané nosiče informací, výpočetní technika, včetně software, měřicí, regulační a zkušební zařízení a přístroje spadající do této třídy; (11) zařízení pro vytápění, klimatizaci a větrání, rozvody vody, plynu a kanalizace, sanitární zařízení; (35) zprostředkovatelská činnost v oblasti obchodu s výrobky ve tř. 9 a 11, zprostředkování obchodních služeb, marketing, reklamní, propagační a inzertní činnost všeho druhu též prostřednictvím elektronických médií, počítačových a telekomunikačních

sítí, obchodní služby na Internetu s výrobky ve tř. 9 a 11, vše v rámci této třídy; (38) získávání, šíření, poskytování a výměna informací prostřednictvím telekomunikačních, datových nebo počítačových sítí nebo sítě výpočetní, informační, komunikační nebo elektronické techniky, poskytování nebo vyvolávání informací z počítačové databáze on-line, informační a databázové služby v rámci této třídy, poskytování datových služeb v rámci této třídy a telekomunikačních služeb, služby elektronické pošty; (42) tvorba software, návrhy a aktualizace programového vybavení, tvorba a správa internetové databáze, vytváření internetových stránek v elektronické podobě.

(511) 9, 11, 35, 38, 42  
(210) O-475736

(111) **314622**  
(220) 22.12.2009  
(151) 06.10.2010  
(540)

## VICOM

(730) **VIENNA-COMPONENTS-TRADING s.r.o.**, Jedlová 395, Zruč - Senec, 33008, CZ  
(740) Ing. Pavel Nádvořník s.r.o., Klínová 620/1, Ostrava, Hulváky, 70900  
(510) (9) přístroje a nástroje vědecké, námořní, geodetické, fotografické, filmové, optické, přístroje pro vážení, měření, signalizaci, kontrolu (inspekci), záchranu a přístroje pro vyučování, přístroje a nástroje pro vedení, přepínání, přeměnu, akumulaci, regulaci nebo řízení elektrického proudu, přístroje pro záznam, převod, reprodukci zvuku nebo obrazu, magnetické nosiče zvukových záznamů, gramofonové desky, automatické distributory a mechanismy pro přístroje a mince, zapisovací pokladny, počítací stroje, přístroje pro zpracování informací a počítače, hasicí přístroje, veskerá výpočetní technika, spadající do této třídy, nástroje a přístroje elektrické, součástky pro elektrotechnický průmysl, napájecí zdroje, spínací zdroje, měniče, filtry ke spínaným zdrojům a měničům a komponenty ke všem uvedeným výrobkům, elektronické komponenty pro aplikace v průmyslové automatizaci, telekom a medicínské technice, energetice, dopravní a vojenské technice, měniče a zdroje DC/DC, AC/DC, DC/AC, vysokonapěťové „high voltage“ zdroje, komponenty pro fotovoltaické solární elektrárny; (35) výstavy k reklamním účelům, aktualizování reklamních materiálů, služby v oblasti grafické úpravy pro reklamní účely, pronájem reklamního času ve všech komunikačních médiích, vyhledávání dat a informací v počítačových souborech (pro třetí osoby), kopírování nebo rozmnožování (reprodukce) dokumentů, dokladů apod., překlad informací do počítačové databáze, systemizace informací do počítačových databází, vedení kartoték v počítači, zajišťování prezentací na server, zajištění služeb jako je poštovní schránka, využití PHP a MySQL, přístup přes FTP či webové rozhraní, organizační porady a vedení záležitostí, obchodní řešerše, obchodní nebo podnikatelské informace, obchodní transakce-plány, obchody-kontrola, řízení lidí, řízení a dozor v rámci této třídy, dodavatelské služby pro třetí osoby (nákup výrobků a služeb pro jiné podniky), měření efektivity, posuzování efektivnosti provozu a racionalizace práce, hospodářské (ekonomické) prognózy, pomoc při řízení obchodních a průmyslových podniků, obchodní nebo podnikatelský průzkum, pořádání veletrhů pro reklamní účely, personalistika a služby s tím spojené, management, marketingové studie, zpracování textů, služby (telefonní vzkazy, dotazy) pro nepřítomné, styky s veřejností, provádění obchodních operací, poskytování obchodních informací a obchodních služeb pomocí Internetu, zprostředkování obchodu s výrobky, uvedenými ve tř. 9, zprostředkovatelská činnost v oblasti obchodu a služeb k obchodním účelům, týkající se výrobků, uvedených ve tř. 9, zprostředkování obchodních kontaktů v oblasti výrobků, uvedených ve tř. 9, zprostředkování internetového obchodu v oblasti výrobků, uvedených ve tř. 9, komerční využití Internetu v oblastech komerčních internetových médií a vyhledávacích služeb v oblasti výrobků, uvedených ve tř. 9, prezentace uživatelů na stránkách Word Wilde Web v počítačové síti Internet; (42) tvorba software (počítačových programů), programování počítačové, přenos dat nebo dokumentů z fyzických nosičů na elektronické nosiče, tvorba a správa webových stránek (pro třetí osoby), hosting webových stránek, instalace počítačových programů, tvorba počítačových systémů, aktualizace počítačových programů, údržba počítačových programů, kopírování počítačových programů, obnova počítačových dat (regenerace), počítačové systémové analýzy, grafický design, pronájem počítačů, pronájem počítačového software, projektování, projektování počítačového software, poradenství v oblasti počítačového hardware, konzultace v oblasti počítačového software, studie technických projektů, inženýrské práce (expertizy), poskytování vyhledavačů pro Internet, služby v oblasti ochrany proti počítačovým virům, umísťování webových stránek, technické studie v



oblasti počítačů a programového vybavení, výzkum a vývoj a tvorba systémů pro elektronické obchodování a informačních technologií, programování multimediálních aplikací, vytváření a modelování 3D animací, interaktivních a grafických programů, tvorba počítačových animací a vizualizací, grafické práce včetně počítačové grafiky, počítačové navrhování tiskovin, počítačová úprava fotografie, pronájem času na přístup do počítačových databází, digitální tvorba obrazů na výstupních zařízeních, poskytování know-how, programování internetových databázových systémů a internetových aplikací, konstrukce WWW prezentací a řešení WWW serverů, pronájem výpočetní techniky, konzultační a poradenská činnost v oblasti informatiky, spadající do této třídy, odborné porady, odborné konzultace /neobchodní/, vše v rámci této třídy.

(511) 9, 35, 42  
(210) O-473061

(111) **314714**  
(220) 12.05.2010  
(151) 06.10.2010  
(540)

### AMB Praha

(730) **auto MOTOL BENI a.s.**, Plzeňská 130, Praha 5, 15000, CZ  
(740) HAVEL & PARTNERS s.r.o., advokátní kancelář, Mgr. Robert Nešpůrek LL.M., advokát, Na Florenci 2116/15, Praha 1, Nové Město, 11000  
(510) (4) průmyslové oleje a tuky, mazadla, paliva včetně benzínu pro motory; (12) vozidla, pozemní dopravní prostředky; (35) propagační činnost, reklama, pomoc při řízení obchodní činnosti, obchodní administrativy, kancelářské práce; (39) doprava osob nebo zboží, pronájem a půjčování dopravních vozidel; (41) organizování sportovních a kulturních akcí; (42) kontroly technického stavu vozidel.

(511) 4, 12, 35, 39, 41, 42  
(210) O-476629

(111) **314794**  
(220) 29.04.2010  
(151) 13.10.2010  
(540)



(591) Barevná  
(730) **K2 s.r.o.**, Na okraji 335/42, Praha 6, Veleslavin, 16200, CZ  
(740) ADVOKÁTNÍ KANCELÁŘ DAJBYCH & JÍRA, JUDr. Tomáš Jíra, Tychonova 44/3, Praha 6, 16000  
(510) (4) průmyslové oleje, mazací oleje, mazadla; (7) části strojů a obráběcích strojů, zvláště valivá a kluzná ložiska všech typů a druhů, ložiskové jednotky, lineární technika, převodové řemeny pro motory s výjimkou motorů pro pozemní vozidla, řemenice (části strojů), mazací zařízení, zvláště tlakové maznice a mazací kroužky (části strojů); (8) nářadí a nástroje s ručním pohonem; (17) těsnicí materiál, zvláště axiální a radiální hřídelová těsnění, těsnicí prvky s kruhovým průřezem; (40) zpracování kovových materiálů.

(511) 4, 7, 8, 17, 40  
(210) O-476290

(111) **314839**  
(220) 22.10.2009  
(151) 20.10.2010  
(540)

### MENTOLEN

(730) **PARENTERAL a.s.**, Přívozní 2/1054, Praha 7, 17000, CZ  
(740) FISCHER & PARTNER Intellectual Property, s.r.o., Na Hrobcí 294/5, Praha 2, 12800  
(510) (3) kosmetické přípravky, kosmetické krémy, tuky pro kosmetické účely, oleje pro kosmetické účely, mléko pro kosmetické účely, pleťová voda pro

kosmetické účely, rtěnky, pomády pro kosmetické účely, opalovací přípravky, parfém, mýdla, čisticí prostředky, čisticí oleje, oleje pro toaletní účely, toaletní přípravky, šampóny, přípravky pro čištění zubní protéz, ústní vody nikoliv pro lékařské účely, vlasové vody, deodoranty pro osobní potřebu; (5) farmaceutické přípravky, anti-bakteriální, antibiotika, bakteriální přípravky pro lékařské a zvěrolékařské účely, hemoglobin, krevní plazma, dezinfekční přípravky, dezinfekční přípravky pro hygienické účely, deodoranty jiné než pro osobní potřebu, krémy a balzámy pro lékařské účely, oleje pro lékařské účely a použití, oleje proti ovadům, pomády pro lékařské účely, vazelína pro lékařské účely, tuky pro lékařské a zvěrolékařské účely, masti pro farmaceutické účely, masti na popáleniny od slunce, diagnostické přípravky pro lékařské účely, léčiva na zuby, přípravky pro vyplachování očí, přípravky pro péči o ústní dutinu, utišující prostředky, léčivé cukrovinky, pastilky, semena pro farmaceutické účely, rostlinná vlákna k léčebným účelům, bílkovinami obohacené mléko, bílkovinná potrava pro lékařské účely, bílkovinné přípravky pro lékařské účely, dietetické potraviny a nápoje, nápoje a látky upravené pro lékařské účely, diabetický chléb, vitamínové přípravky, léčivé byliny, léčivé kořeny, léčivé čaje, léky tekuté, nápoje léčivé, mléko pro farmaceutické účely, mateří kasička pro lékařské účely, laktóza, chemické přípravky pro farmaceutické účely, přípravky baktericidní, fungicidní, insekticidní, farmaceutické přípravky veterinární, obklady, obvazy, absorpční vata, adhezivní pásy pro lékařské účely, vše v rámci této třídy; (44) zdravotnická střediska, farmaceutické poradenství, salóny krásy, masáže, kliniky nebo sanatoria, ošetrovatelské služby.

(511) 3, 5, 44  
(210) O-471665

(111) **315090**  
(220) 12.04.2010  
(151) 03.11.2010  
(540)



(730) **Bělohávek Alexander**, Havanská 20, Praha 7, 17000, CZ  
(510) (9) publikace v elektronické podobě; (16) ročenky, periodické a neperiodické tiskoviny, tiskoviny a tištěné publikace; (38) šíření elektronických časopisů, informací, elektronických periodik a ročenek v elektronické podobě prostřednictvím elektronické, telekomunikační nebo počítačové sítě, zejména Internetu, poskytování přístupu k databázím; (39) expedice a distribuce tiskovin, periodik, tištěných publikací a ročenek; (41) vydavatelská a nakladatelská činnost, vzdělávací informace, vydávání elektronických publikací.

(511) 9, 16, 38, 39, 41  
(210) O-475832

(111) **315363**  
(220) 07.05.2010  
(151) 16.11.2010  
(540)

### MAYPARA

(730) **VINPORT s.r.o.**, Na Hradbách 85, Hustopeče, 69301, CZ  
(510) (29) masné výrobky trvanlivě tepelně opracované.  
(511) 29  
(210) O-476514

(111) **315391**  
(220) 24.06.2010  
(151) 16.11.2010  
(540)

**EBTEX**  
Made in Czech

(591) Barevná  
(730) **Burešová Eva**, Dubinská 757, Pardubice, Studánka, 53012, CZ  
(510) (21) potahy na žehlicí prkna, rukavice pro domácnost, náčiní kuchyňské neelektrické.  
(511) 21  
(210) O-477656

(111) **315601**  
(220) 19.10.2009  
(151) 08.12.2010  
(540)



(730) **NEKTON - Vrňata s.r.o.**, K lesu 758/49, Praha 4, 14200, CZ  
(740) **STUDENÁ - LABALESTRA**, advokátní a patentová kancelář, Mgr. Klára Labalestra, advokát, Na Poříčí 12, Praha 1, 11000  
(510) (29) ryby, jedlé oleje a tuky, potraviny v konzervách spadající do této třídy, zejména rybí konzervy a polokonzervy, vše s vysokým obsahem omega 3 mastných kyselin; (35) propagační činnost, reklama, pomoc při řízení obchodní činnosti, obchodní administrativa, kancelářské práce, vše v souvislosti s výrobky s vysokým obsahem omega 3 mastných kyselin.  
(511) 29, 35  
(210) O-471549

(111) **315825**  
(220) 22.07.2010  
(151) 15.12.2010  
(540)

**TOH**

(730) **SUEZ Využití zdrojů a.s.**, Španělská 1073/10, Praha 2, Vinohrady, 12000, CZ  
(740) Dana Lukajová, patentový zástupce, Voršilská 10, Praha 1, 11000  
(510) (35) propagační činnost, reklama, pomoc při řízení obchodní činnosti, obchodní administrativa, kancelářské práce, reklamní, inzertní a propagační činnost, marketing, merchandising, franchising, marketingové studie, průzkum veřejného mínění, průzkum trhu, obchodní nebo podnikatelský průzkum, pronájem informačních a reklamních míst v rámci této třídy,

činnost reklamní agentury, zprostředkování v obchodních vztazích, zprostředkování v odpadovém hospodářství, poradenství a pomoc při provozu a řízení podniku, pomoc při provozování obchodů a obchodních činností průmyslového nebo obchodního podniku, služby obchodního managementu a podnikového poradenství, posuzování efektivnosti provozu a racionalizace práce, ekonomické prognózy, informace obchodní nebo podnikatelské, informační kanceláře komerční, spotřebitelská poradna (komerční informace a rady pro spotřebitele), fakturační a účetní služby, zpracování mezd, služby ekonomických poradců, služby organizačních poradců, příprava a vyhotovení daňových přiznání a daňové evidence, služby účetních auditorů, oceňování obchodních podniků, oceňování a odhady a prognózy v podnikání, ekonomické prognózy, vedení dražeb, služby personální agentury, personální poradenství, nábor zaměstnanců, zprostředkovatelské práce, vedení kartoték v počítačích, systematizace a překlad informací do počítačové databáze, automatizované zpracování dat, služby, které zahrnují záznam, přepis, vypracování, kompilaci, přenášení nebo systematickosti písemných či datových či elektronických sdělení a záznamů, jakož i využívání nebo kompilaci matematických a statistických údajů, výstavy komerční nebo reklamní nebo propagační, pronájem kancelářských strojů a zařízení; (37) stavebnictví, opravy, instalační služby, inspekce stavebních objektů, stavební dozor, provádění staveb, jejich změn a odstraňování, výstavba pevných budov, restaurování objektů do původního stavu nebo ochrana objektů, aniž by se změnily jejich chemické nebo fyzické vlastnosti, sanace a rekultivace, sanace znečištění, rekultivace a revitalizace budov a pozemků poškozených průmyslovou činností, živelnými pohromami, stavební činnost související s ekologickými službami, veřejné asanační práce v zemědělské zóně a městské zóně, těžba znečištěných látek z půdy, pronájem bagrů, buldozerů, čisticích strojů, stavebních strojů, strojů pro čištění půd a povrchů, jeřábů, silničních zametacích vozů, údržbářské a úklidové služby, údržba a renovace průmyslových a městských asanačních sítí, opravy a údržba strojů pro drcení a dezintegraci odpadů, opravy vybavení použitého při správě a zpracování odpadů (včetně nebezpečných odpadů), důlní těžba, hornictví, povrchová těžba, podmořské opravy a stavitelství, montáž a opravy a údržba počítačového vybavení, výroba umělého sněhu, výroba obchodních stánků a obchodů, čištění a údržba odpadů, služby opravářské, restaurátorské, služby údržbářské, služby úklidové (exteriér i interiéru), asanační práce, zajišťování nepřetržité havarijní služby, služby čištění, čištění povrchů, desinfekce, deratizace, chemické čištění, stavební informace, služby informační, poradenské, konzultační a zprostředkovatelské ve výše uvedených činnostech; (39) doprava, balení a skladování zboží, organizování cest, informace o dopravě, pronájem a zprostředkování dopravních prostředků, skladů, parkovacích a skladovacích ploch a kontejnerů, kontejnerových přepravníků, odpadních nádob, sběrných nádob a boxů pro sběr odpadů, sběr, shromáždění, odstraňování, balení, pytlování, skladování, soustředění, manipulace, distribuce, přeprava a doprava odpadů (včetně nebezpečných), odpadků, zbytků a jiných materiálů, doprava a skladování užitečných látek, nebezpečných nebo rychle se kazících nebo znečištěných nebo kontaminovaných výrobků nebo zeminy, vod a tekutých, plynných nebo pevných látek, skladování odpadů na skládkách, podmořské záchranné práce, záchranné práce v dopravě, záchranné služby, remorkáž, ukládání (fyzické) elektronicky uložených dat nebo dokumentů, distribuce, doprava a rozvod energií, páry, vody, tepla a elektřiny, ropovod, zprostředkování a organizování těchto služeb, skladování a distribuce ochranných pracovních oděvů a ochranných pracovních pomůcek, služby informační, poradenské, konzultační a zprostředkovatelské ve výše uvedených činnostech; (40) výroba energií, zpracování materiálů, služby poskytované mechanickým zpracováním nebo mechanickou nebo chemickou transformací (přeměnou) anorganických nebo organických látek nebo předmětů, zpracování materiálů, likvidace, spalování, recyklace, zpracování, transformace, úprava, třídění, identifikace odpadů všeho druhu včetně nebezpečných, čištění a obnova odpadů, dekontaminace nebezpečných látek, dezinfekce a odstranění znečištění z půd, vod a vzduchu, odstranění znečištění půd a vod a vzduchu a obnova poškozených půd a vod a míst, obnova průmyslových a městských asanačních sítí, detoxikace škodlivých materiálů, zpracování vod, obnova životního prostředí, služby informační, poradenské, konzultační a zprostředkovatelské ve výše uvedených činnostech; (41) výchova, vzdělávání, zábava, sportovní a kulturní aktivity, instruktážní služby, výcvik instruktážní nebo výchovný, zkoušení, přezkoušení, školení, kurzy, semináře, konference, kongresy, jejich organizování a vedení, pořádání a vedení pracovních setkání, publikační činnost, vydávání periodických a neperiodických tiskovin, vydavatelská a nakladatelská činnost, organizování a vedení zábavních nebo vzdělávacích soutěží, obrazové zpravodajství, provozování muzea, výstavní činnost, tvorba a šíření audio a/nebo audiovizuálních děl, ekologická výchova a osvěta a

služby s tím spojené v této třídě, konzultace v oblasti úspor energie, klubové služby, kluby zdraví, poradenství pro volbu povolání, provozování her on-line (z počítačové sítě), poskytování on-line elektronických publikací (bez možnosti stažení), školky a dětské jesle, služby informační, poradenské, konzultační a zprostředkovatelské ve výše uvedených činnostech; (42) vědecké a technologické služby a související výzkum a projektování, analytické a výzkumné služby v průmyslu, navrhování a vývoj počítačového hardwaru a softwaru, služby techniků, kteří provádějí vyhodnocení, odhady, výzkum a posudky v oblasti vědy a techniky, v oblasti ochrany životního prostředí, vědecký výzkum v oblasti ochrany životního prostředí, průmyslové analýzy, provádění odběrů, zpracování a analýz vzorků odpadů a materiálů, testování a výzkum pro prevenci znečištění, výzkum v oblasti odpadů a nebezpečných odpadů, studie a realizace odborných projektů se zaměřením na odpady, vypracování posudků a dobrozdání v oblasti hospodaření s odpady, posuzování a kategorizaci odpadů, odběrů kontrolních vzorků, analytických rozborů, testování toxicity odpadů, poradenství v odpadovém hospodářství (plány, analýzy odpadů, metodika zpracování evidence odpadů), poradenství, konzultace, inženýrské služby, počítačové studie a modely a programování dat, výzkumné a vědecké služby, vývoj a projektové studie se zaměřením na kontrolu znečištění, na studium a ochranu životního prostředí a související prevenci a trvale udržitelný rozvoj, enviromentální služby, modelování životního prostředí, projekční, konzultační a poradenská činnost v oblasti životního prostředí a ekologie, tvorba a správa webových stránek, návrh a vývoj počítačového hardwaru a softwaru, zpracování dat, služby databank (ukládání dat v elektronické podobě), správa počítačových sítí, poskytování software a poradenství v oblasti software a hardware.

(511) 35, 37, 39, 40, 41, 42  
(210) O-478249

(111) **316180**  
(220) 24.02.2010  
(151) 12.01.2011  
(540)

### Miss Agro

(730) Česká zemědělská univerzita v Praze, Kamýcká 129, Praha 6, 16000, CZ  
(740) JUDr. Pavel Berger, Bělocerkevská 1037/38, Praha 10, 10000  
(510) (9) počítačový software; (14) pamětní medaile, odznaky; (16) odborné periodické a neperiodické publikace zveřejňované v tištěné podobě, mapy, pohlednice, kalendáře, diáře a další propagační materiály, administrativní a informativní tiskoviny, skripta, plakáty; (21) propagační předměty - hrníčky, sklenice, poháry; (24) propagační předměty - vlaječky; (25) propagační předměty - trička, kravaty, čepice; (26) propagační předměty - odznaky; (35) automatizované zpracování dat, poradenská činnost pro průmysl a obchod, propagace a reklama; (38) přenos dat; (41) vydavatelská činnost, vydávání odborných periodik, monografií, odborných referátů, skript, vědecké kongresy, konference, pořizování a šíření videozáznamů, fotografií, sportovní akce, zábava, pobavení, soutěže krásy, soutěžní a zábavní činnost; (42) vědecká činnost, počítačové programování, vývoj a výzkum v oblasti přírodních věd a technických věd.

(511) 9, 14, 16, 21, 24, 25, 26, 35, 38, 41, 42  
(210) O-474608

(111) **316262**  
(220) 20.10.2009  
(151) 19.01.2011  
(540)

### nivelit

(730) Saint-Gobain Construction Products CZ a.s., Smrčkova 2485/4, Praha 8, Libeň, 18000, CZ  
(740) Společná advokátní kancelář Všetečka Zelený Švorčík Kalenský a partneři, JUDr. Otakar Švorčík, Hálkova 2, Praha 2, 12000  
(510) (1) chemické výrobky určené pro průmysl, vědy a fotografie, jakož i pro zemědělství, zahradnictví a lesnictví, umělé pryskyřice v surovém stavu, plastické hmoty v surovém stavu, hnojiva pro půdu, hasicí přístroje (složení), prostředky pro kalení a letování kovů, chemické výrobky určené ke konzervování potravin, tříslicí materiály, lepidla pro průmysl; (19) neohebné trubky nekovové pro stavebnictví, asfalt, směla, přenosné konstrukce nekovové, nekovové pomníky; (37) stavebnictví, opravy, instalační služby; (40) zpracování materiálů.

(511) 1, 19, 37, 40  
(210) O-471593

(111) **316684**  
(220) 30.09.2010  
(151) 09.02.2011  
(540)



(730) Komora zubních techniků ČR, Ostrovského 253/3, Praha 5, 15000, CZ  
(510) (5) hygienické a farmaceutické výrobky pro ústní hygienu; (16) fotografie, tiskoviny, periodický tisk, neperiodický tisk, knihy, plakáty, prospekty; (35) reklamní, inzertní, propagační a marketingová činnost, vydávání a rozšiřování reklamních materiálů a textů na všech dostupných nosičích, zvláště pak vydávání brožur a katalogů, reklama na billboardech, reklamní inzerce v tisku, v síti Internet, organizování účasti na výstavách v rámci této třídy; (38) pošta elektronická; (41) nakladatelská a vydavatelská činnost, pořádání soutěží a anket, výchovná a zábavní činnost - pořádání ankety mezi laickou a odbornou veřejností, služby spojené s pořádáním zábavy jako je pořádání oslav, provozování programu při udílení cen a obdobných jednorázových událostí, organizování vzdělávacích nebo zábavných soutěží, organizování a vedení seminářů.

(511) 5, 16, 35, 38, 41  
(210) O-479823

(111) **316800**  
(220) 29.04.2010  
(151) 23.02.2011  
(540)



(591) Barevná  
(730) K2 s.r.o., Na okraji 335/42, Praha 6, Veleslavín, 16200, CZ  
(740) ADVOKÁTNÍ KANCELÁŘ DAJBYCH & JÍRA, JUDr. Tomáš Jíra, advokát, Tychonova 44/3, Praha 6, 16000  
(510) (37) oprava, údržba a servis, zejména pozemních dopravních prostředků.  
(511) 37  
(210) O-476289

(111) **317016**  
(220) 21.10.2009  
(151) 09.03.2011  
(540)

### SOLIRA

(730) SOLIRA Company s.r.o., Pramenná č. ev. 3, Praha 4, 14800, CZ  
(740) Mgr. Roman Fojtásek, advokát, Vinohradská 6, Praha 2, 12000  
(510) (1) průmyslové chemikálie, zejména tenzidy jako chemické přísady do výrobků, apretační a bělicí přísady a přípravky pro průmyslové účely, biologické přísady a přípravky a enzymy, včetně enzymatických přípravků pro čištění tekutin a změkčování vody, detergenty a škrob pro průmyslové účely, impregnační látky a smáčecí přípravky pro barvení textilií a kůže, chemické přípravky pro výrobu pigmentů, chemické prostředky pro konzervování potravin, umělá sladidla, hnojiva přírodní a umělá pro zemědělství, lesnictví a zahrádkářské účely, živné soli a roztoky pro venkovní a pokojové rostliny a květiny, fungicidy a bakteriální přípravky spadající do třídy 1; (3) prací, čistící, lešticí a apretační prostředky a

přípravky, zejména prací prášky, tablety, roztoky a gely, namáčecí prostředky, bělicí, avivážní a apretační přípravky, přípravky pro oživení a zjasňování barev tkanin, přípravky pro mytí nádobí, kuchyňských spotřebičů a sanitárních zařízení, detergenty a stabilizující emulze jako čisticí prostředky; (16) papírenské a kartonážní výrobky, papírové, lepenkové a kartonové krabice, voskovaný papír, paletizační blány z umělých hmot, papírenské pásy, lepidla a lepicí pásy pro papírenské výrobky a obaly, nálepky a etikety (vyjma textilních), balicí papír a balicí fólie z plastických hmot nebo viskózy, propagační a upomínkové předměty z papíru a plastu, grafiky a grafické reprodukcce, papírové obálky, tiskoviny na papírových nosičích periodické a neperiodické, katalogy, brožury a brožurky, nabídkové a propagační tiskoviny, zejména letáky, katalogy, reklamní tabule a poutače z papíru a lepenky, papírové a plastové sáčky, tašky a pytle; (35) zprostředkovatelská činnost v oblasti obchodu s výrobky v oboru průmyslových chemikálií, pracích, čisticích a kosmetických přípravků a prostředků, propagační, reklamní a inzertní služby, včetně zajišťování a rozšiřování reklamních materiálů a vzorků výrobků, poskytování propagačních a informačních produktů, například multimediálních informací pro reklamní a propagační účely, včetně on-line informací, inzerce a propagace, prezentace uživatelů v počítačové síti Internet, obchodní, podnikatelské a propagační využití sítě Internet v oblasti vyhledávacích služeb a e-businessu, organizování a zajišťování reklamních a komerčních přehlídek výrobků a služeb, průzkum trhu-marketing, obchodní management a průzkum, včetně analýzy trhu, pomoc při řízení firem, dovozní a vývozní agentura, obchodní zastoupení tuzemských a zahraničních podnikatelských subjektů, grafické a kresličské práce pro reklamní a propagační účely, odborné obchodní informační a konzultační služby v rozsahu služeb zahrnutých ve tř. 35; (39) skladování, balení, doprava, rozvoz a doručování zboží, zprostředkování dopravy a přepravy, nákladní doprava, doručovací služby, pronájem skladů a skladovacích kontejnerů, pronájem garáží a parkovacích ploch, pronájem vozidel a kamiónů, informace o skladování a dopravě, archivace elektronicky uložených dokumentů; (40) zpracování a úprava průmyslových chemikálií, materiálů a látek, včetně jejich míšení, informace o zpracování materiálů.

(511) 1, 3, 16, 35, 39, 40  
(210) O-471624

(111) **317017**  
(220) 21.10.2009  
(151) 09.03.2011  
(540)

### SOLIRA Company

(730) **SOLIRA Company s.r.o.**, Pramenná č. ev. 3, Praha 4, 14800, CZ  
(740) Mgr. Roman Fojtásek, advokát, Vinohradská 6, Praha 2, 12000  
(510) (1) průmyslové chemikálie, zejména tenzidy jako chemické přísady do výrobků, apretační a bělicí přísady a přípravky pro průmyslové účely, biologické přísady a přípravky a enzymatických přípravků pro čištění tekutin a změkčování vody, detergenty a škrob pro průmyslové účely, impregnační látky a smáčecí přípravky pro barvení textilií a kůže, chemické přípravky pro výrobu pigmentů, chemické prostředky pro konzervování potravin, umělá sladidla, hnojiva přírodní a umělá pro zemědělství, lesnictví a zahrádkářské účely, živné soli a roztoky pro venkovní a pokojové rostliny a květiny, fungicidy a bakteriální přípravky spadající do třídy 1; (3) prací, čisticí, lešticí a apretační prostředky a přípravky, zejména prací prášky, tablety, roztoky a gely, namáčecí prostředky, bělicí, avivážní a apretační přípravky, přípravky pro oživení a zjasňování barev tkanin, přípravky pro mytí nádobí, kuchyňských spotřebičů a sanitárních zařízení, detergenty a stabilizující emulze jako čisticí prostředky; (16) papírenské a kartonážní výrobky, papírové, lepenkové a kartonové krabice, voskovaný papír, paletizační blány z umělých hmot, papírenské pásy, lepidla a lepicí pásy pro papírenské výrobky a obaly, nálepky a etikety (vyjma textilních), balicí papír a balicí fólie z plastických hmot nebo viskózy, propagační a upomínkové předměty z papíru a plastu, grafiky a grafické reprodukcce, papírové obálky, tiskoviny na papírových nosičích periodické a neperiodické, katalogy, brožury a brožurky, nabídkové a propagační tiskoviny, zejména letáky, katalogy, reklamní tabule a poutače z papíru a lepenky, papírové a plastové sáčky, tašky a pytle; (35) zprostředkovatelská činnost v oblasti obchodu s výrobky v oboru průmyslových chemikálií, pracích, čisticích a kosmetických přípravků a prostředků, propagační, reklamní a inzertní služby, včetně zajišťování a rozšiřování reklamních materiálů a vzorků výrobků, poskytování propagačních a informačních produktů, například multimediálních informací pro reklamní a propagační účely, včetně on-line informací, inzerce a propagace, prezentace uživatelů v počítačové síti Internet, obchodní, podnikatelské a propagační využití sítě Internet v oblasti

vyhledávacích služeb a e-businessu, organizování a zajišťování reklamních a komerčních přehlídek výrobků a služeb, průzkum trhu-marketing, obchodní management a průzkum, včetně analýzy trhu, pomoc při řízení firem, dovozní a vývozní agentura, obchodní zastoupení tuzemských a zahraničních podnikatelských subjektů, grafické a kresličské práce pro reklamní a propagační účely, odborné obchodní informační a konzultační služby v rozsahu služeb zahrnutých ve tř. 35; (39) skladování, balení, doprava, rozvoz a doručování zboží, zprostředkování dopravy a přepravy, nákladní doprava, doručovací služby, pronájem skladů a skladovacích kontejnerů, pronájem garáží a parkovacích ploch, pronájem vozidel a kamiónů, informace o skladování a dopravě, archivace elektronicky uložených dokumentů; (40) zpracování a úprava průmyslových chemikálií, materiálů a látek, včetně jejich míšení, informace o zpracování materiálů.

(511) 1, 3, 16, 35, 39, 40  
(210) O-471625

(111) **317102**  
(220) 12.10.2010  
(151) 09.03.2011  
(540)

### Auto Kelly real

(730) **Auto Kelly real s.r.o.**, Ocelářská 891/16, Praha 9, 19000, CZ  
(740) Ing. Francis Jupa, Měchenická 4/2554, Praha 4, 14100  
(510) (36) činnost realitní kanceláře, nájem, pronájem, koupě, prodej a správa nemovitostí zařazených do této třídy, pronájem nebytových prostor pro komerční účely, developerská činnost v investiční výstavbě, finanční služby všeho druhu zařazené do této třídy, poradenská a zprostředkovatelská činnost v uvedených oblastech; (37) opravy a technické služby ve stavebnictví, údržba nemovitostí, zprostředkovatelská a poradenská činnost v uvedených oblastech.

(511) 36, 37  
(210) O-480067

(111) **317176**  
(220) 20.10.2009  
(151) 23.03.2011  
(540)

### marmolit

(730) **Saint-Gobain Construction Products CZ a.s.**, Smrčkova 2485/4, Praha 8, Libeň, 18000, CZ  
(740) Společná advokátní kancelář Všecka Zelený Švorčík Kalenský a partneři, JUDr. Otakar Švorčík, Hálkova 2, Praha 2, 12000  
(510) (1) chemické výrobky určené pro průmysl, vědy a fotografii, jakož i pro zemědělství, zahradnictví a lesnictví, umělé pryskyřice v surovém stavu, plastické hmoty v surovém stavu, hnojiva pro půdu, hasicí přístroje (složení), prostředky pro kalení a letování kovů, chemické výrobky určené ke konzervování potravin, tříslicí materiály, lepidla pro průmysl; (19) nekovové pomníky; (37) stavebnictví, opravy, instalační služby; (40) zpracování materiálů.

(511) 1, 19, 37, 40  
(210) O-471594

(111) **317388**  
(220) 21.09.2010  
(151) 30.03.2011  
(540)

### JAMASAKI

(730) **PHOENIX DIVISION GROUP s.r.o.**, Masarykova 549/32, Hořovice, 26801, CZ  
(740) POLÁČEK a kol. Patentová a známková kancelář, Ing. Jiří Poláček, Dominikánská 6, Plzeň, 30112  
(510) (30) čaj.  
(511) 30  
(210) O-479622

(111) **318261**  
(220) 20.08.2010  
(151) 01.06.2011  
(540)

**JON.CZ**

(730) **Meduna Jonáš**, Okružní 1168, Kolín, 28002, CZ  
(510) (9) optická vlákna, vodiče ve tvaru vláken, počítače, počítačové klávesnice, počítačové paměti, počítačové tiskárny, počítačový software; (37) kancelářské stroje a zařízení (montáž, údržba, opravy), počítačové vybavení (montáž, údržba, opravy); (38) počítačová komunikace, poskytování telekomunikačního připojení ke globální počítačové síti, poskytování uživatelského přístupu ke globální počítačové síti, pronájem přístrojů pro přenos dat, půjčování modemů, služby hlasové pošty, televizní vysílání; (42) aktualizace počítačových programů, instalace počítačových programů, konzultace v oblasti počítačového softwaru, obnova počítačových dat, počítačový hardware (poradenské služby).

(511) 9, 37, 38, 42  
(210) O-478860

(111) **318450**  
(220) 08.10.2010  
(151) 08.06.2011  
(540)



(591) Barevná  
(730) **Beranová Jarmila**, Pujmanové 881/27, Praha 4, 14000, CZ  
(510) (9) nosiče se zvukovými i obrazovými nahrávkami; (16) knihy, pastelové obrazy, kalendáře, tiskoviny; (41) pořádání veletrhů a výstav s kulturním a uměleckým zaměřením, nakladatelství a vydavatelství, lektorská činnost, organizování kurzů, seminářů, vzdělávání a poradenství v oboru arteterapie.  
(511) 9, 16, 41  
(210) O-480032

(111) **318559**  
(220) 16.05.2010  
(151) 15.06.2011  
(540)

**ProPelety**

(730) **ProPelety s.r.o.**, Strojírenská 16, Žďár nad Sázavou, 59101, CZ  
(740) Loskotová & partneři, patentová a známková kancelář, Ing. Gabriela Loskotová, K Závětinám 727, Praha 5, 15500  
(510) (4) paliva, brikety a peletky ze dřeva, rašeliny a z odpadů rostlinného a živočišného původu; (7) balicí stroje, dávkovače (části strojů), dopravníky mechanické a pneumatické, řezací a drtící zařízení, lisovací stroje a nástroje, odsávače prachu, ovládací a zabezpečovací zařízení pro výrobní linky, sušicí stroje, ventilátory pro motory a hnací stroje, linky na výrobu výrobků uvedených ve třídě 4; (35) odborné obchodní poradenství, podnikové poradenství, manažerské služby v oblasti výroby pevných paliv, zprostředkovatelská obchodní činnost s pevnými palivy a poradenství v obchodní činnosti s pevnými palivy.

(511) 4, 7, 35  
(210) O-476711

(111) **318976**  
(220) 13.08.2010  
(151) 07.07.2011  
(540)

**ZENA**  
REGIONU

(591) Barevná  
(730) **Prime Communications, s.r.o.**, Jinonická 80, Praha 5, 15800, CZ  
(740) Ing. Michal Jupa, patentový zástupce, Na Baních 1385, Praha 5 - Zbraslav, 15600  
(510) (35) zprostředkovatelská činnost v oblasti reklamy prostřednictvím všech druhů sdělovacích prostředků, styk s veřejností; (41) zprostředkovatelská a pořadatelská činnost v oblasti zábavy, organizování a pořádání zábavních akcí, soutěží, včetně soutěží nominačních.  
(511) 35, 41  
(210) O-478746

(111) **319284**  
(220) 13.10.2010  
(151) 20.07.2011  
(540)

**WE ARE DIAMONDS**

(730) **D.I.C. INVESTMENT LIMITED**, Room 1802, Dominion Centre, 43-59, Queens Road Ea, Hong-Kong, HK  
(740) **DANĚK & PARTNERS** Advokátní a patentová kancelář, Ing. Dr. Vilém Daněk Ph.D., LL.M., patentový zástupce, Vinohradská 17, Praha 2, 12000  
(510) (14) všechny druhy šperků s pravými i syntetickými kameny, prsteny, náhrdelníky, náramky, náušnice, řetízky, korále, diamanty, drahé kameny, rhodium, platina, zlato surové nebo tepané, pudřenky z drahých kovů, perly, amulety (šperky), flakóny z drahých kovů, ozdobné jehlice, medaile, medaile z vzácných kovů, medaile z obecných kovů, medailony, odznaky z drahých kovů, medaile z drahých kovů, exkluzivní a umělecké klenoty z drahých kovů a jejich slitin, hodinářské výrobky a chronometrická zařízení, vzácné kovy a jejich slitiny a výrobky z těchto látek nebo z postříbeného nebo z pozlaceného kovu neobsažené v jiných třídách, klenoty, bižuterie, drahokamy, umělecké předměty z vzácných a obecných kovů, spadající do třídy 14, hodinářské potřeby a chronometrické přístroje, hodinky, hodiny, drahé kovy a jejich slitiny, jakož i předměty z nich vyráběné, kovy drahé jako slitina nebo polotovar, spinely (drahé kameny), poplátované předměty (s výjimkou nožičského zboží, vidliček a lžiček), zejména postříbené, pozlacené nebo platinované uměleckoprůmyslové a ozdobné předměty, ingoty z drahých kovů, pouzdra na medaile a šperky, spadající do této třídy; (36) finanční služby - analýzy, transakce, operace, finanční informace, poradenství a řízení, daňové odhady, finanční odhady a oceňování v oblastech pojišťovnictví, bankovníctví, nemovitostí, burzovní makléřství, kurzovní záznamy na burze, investice do diamantů, zlata a drahých kamenů, finanční konzultační služby týkající se investic do diamantů, zlata a drahých kamenů, finanční sponzorování, financování koupí na splátky, poskytování hypotečních půjček, finanční pronájem - leasing, garance, záruky, kauce, bankovníctví, úvěrové banky, bezhotovostní operace, platební převody vykonávané elektronicky, clearing (zúčtování vzájemných pohledávek a závazků), elektronický převod kapitálu, kapitálové investice, domácí bankovní služby, vydávání cenin, vydávání cestovních šeků, vydávání cenných papírů, služby a vydávání kreditních karet, měnové služby a operace, peněžní fondy spadající do této třídy, směnárenské služby, zprostředkování a poradenství v oblasti pojištění, služby pojišťoven - uzavírání pojistek a pojistných smluv, včetně životních, úrazových, proti požáru, nemocenské pojištění, vyplácení důchodů, důchodové fondy, pojistně - technické služby (statistika), služby realitní kanceláře - obchodování s nemovitostmi, zprostředkování pronájmu a koupě nemovitostí, pronájem nemovitostí - bytů, domů, kanceláří, pozemků,

farem, vedení nájemních a činžovních domů, správa nemovitostí, inkasování nájemného, ubytovací kanceláře, oceňování šperků, drahých kamenů, diamantů, zlata, numismatických sbírek, starožitností, uměleckých děl, známek a šperků, kanceláře pro inkasování pohledávek (faktorování), služby v oblasti likvidace podniků, celní služby, organizování dobročinných a jiných sbírek úschovni služby, úschova v bezpečnostních schránkách, úschova cenností, provozování zastaváren; (40) zpracování drahých kovů, zhotovování šperků, zhotovování medailí z vzácných nebo obecných kovů, galvanické zlacení, zpracování materiálů spadající do třídy 40, broušení drahokamů, polodrahokamů i syntetických kamenů, zlatnické služby spadající do třídy 40, leštění a broušení předmětů a nástrojů, pokovování předmětů, plátování, hoblování, galvanizace, chromování, kadmiování, kalení kovů, kovářství, frézování, cínování, čištění povrchů, magnetizace, poniklování, popouštění kovů, pájení, pozlacování, rafinace, rytí, gravírování, tónování skla, stříbření, svařování, vulkanizace, vyšívání, zinkografie, zpracování ropy, úprava a zpracování textilií.

(511) 14, 36, 40  
(210) O-480188

(111) **322628**  
(220) 10.05.2010  
(151) 18.01.2012  
(540)



(591) Barevná  
(730) **LHMS spol. s r.o.**, Thámova 11-13/183, Praha 8, 18600, CZ  
(740) KMVS, advokátní kancelář, s.r.o., Mgr. Petr Kůta, Hellichova 1, Praha 1, 11800  
(510) (41) nakladatelská, vydavatelská činnost v oboru odborných publikací, zpráv a informací, organizování a vedení seminářů, kulturních nebo vzdělávacích výstav, organizování vzdělávacích nebo zábavných soutěží, pořádání a řízení školení; (42) grafický design, tvorba a správa webových stránek.

(511) 41, 42  
(210) O-476547

(111) **322629**  
(220) 10.05.2010  
(151) 18.01.2012

(540) **Lighthouse Marketing Solutions**

(730) **LHMS spol. s r.o.**, Thámova 11-13/183, Praha 8, 18600, CZ  
(740) KMVS, advokátní kancelář, s.r.o., Mgr. Petr Kůta, Hellichova 1, Praha 1, 11800  
(510) (41) nakladatelská, vydavatelská činnost v oboru odborných publikací, zpráv a informací, organizování a vedení seminářů, kulturních nebo vzdělávacích výstav, organizování vzdělávacích nebo zábavných soutěží, pořádání a řízení školení; (42) grafický design, tvorba a správa webových stránek.  
(511) 41, 42  
(210) O-476548

(111) **325504**  
(220) 07.10.2010  
(151) 13.06.2012

(540)

**VIA MUSICA**

(730) **Via Musica s.r.o.**, Na Kozačce 1272/12, Praha 2 - Vinohrady, 12000, CZ  
(740) Chytilová & spol., patentová kancelář, s.r.o., Revoluční 725/11, Praha 1, Staré Město, 11000  
(510) (9) nahrané i nenahrané magnetické, optické a obdobné nosiče zvuku, obrazu a jiných dat, elektronické publikace; (16) tiskoviny, notové zápisy, odborné a informační publikace a texty na papírových nosičích, zejména brožury a hudebniny, notový materiál, včetně partitur a zpěvníků, propagační tiskoviny, letáky, plakáty, obaly z papíru a plastu; (35) maloobchod a internetový obchod v oblasti nahraných i nenahraných magnetických, optických a obdobných nosičů zvuku, obrazu a jiných dat, v oblasti papírových nosičů dat, propagační činnost v oblasti kultury, reklamní činnost, poskytování informačních produktů na papírových a elektronických nosičích (reklamní a propagační materiály); (41) předprodej vstupenek; (42) návrh a tvorba počítačových systémů a software pro přenos a distribuci informací; (43) stravovací a ubytovací služby.  
(511) 9, 16, 35, 41, 42, 43  
(210) O-479997

### Zániky ochranných známek uplynutím doby platnosti

Kapitola obsahuje údaje o ochranných známkách, které zanikly uplynutím doby platnosti podle ustanovení § 29 odst. 1 zákona č. 441/2003 Sb.

Číslo zápisu (111)	Datum zániku (141)
106938	22.03.2019
164250	23.03.2019
167419	23.03.2019
222440	26.03.2019
224226	22.03.2019
224228	24.03.2019
224650	22.03.2019
224653	25.03.2019
224654	25.03.2019
224657	25.03.2019
224658	25.03.2019
225097	25.03.2019
225098	25.03.2019
225099	25.03.2019
225101	26.03.2019
225103	26.03.2019
225573	29.03.2019
226107	23.03.2019
226108	24.03.2019
226741	23.03.2019
226742	24.03.2019
226746	24.03.2019
226761	29.03.2019

Číslo zápisu (111)	Datum zániku (141)
227314	25.03.2019
227315	25.03.2019
227321	29.03.2019
228183	25.03.2019
228186	26.03.2019
228187	29.03.2019
230629	22.03.2019
230630	22.03.2019
232554	17.03.2019
232557	29.03.2019
235404	22.03.2019
237144	23.03.2019
306765	24.03.2019
306768	24.03.2019
306903	25.03.2019
306907	26.03.2019
306908	26.03.2019
306909	26.03.2019
306915	26.03.2019
306916	26.03.2019
307021	23.03.2019
307023	26.03.2019
307024	26.03.2019

Číslo zápisu (111)	Datum zániku (141)
307025	26.03.2019
307029	27.03.2019
307166	24.03.2019
307170	25.03.2019
307171	26.03.2019
307174	26.03.2019
307175	26.03.2019
307176	26.03.2019
307177	26.03.2019
307178	26.03.2019
307182	27.03.2019
307183	27.03.2019
307288	23.03.2019
307289	26.03.2019
307387	23.03.2019
307391	25.03.2019
307394	26.03.2019
307395	26.03.2019
307397	26.03.2019
307398	27.03.2019
307399	27.03.2019
307400	27.03.2019
307401	27.03.2019

Číslo zápisu (111)	Datum zániku (141)
307477	26.03.2019
307605	24.03.2019
307607	25.03.2019
307608	27.03.2019
307609	27.03.2019
307610	27.03.2019
307756	26.03.2019
307878	25.03.2019
307999	24.03.2019
308001	26.03.2019
308589	25.03.2019
308996	24.03.2019
308997	24.03.2019
309106	23.03.2019
309107	24.03.2019
309910	24.03.2019
310028	27.03.2019
310362	24.03.2019
317574	27.03.2019
330424	25.03.2019

### Změny vlastníků ochranných známek

Kapitola obsahuje údaje o ochranných známkách, které byly převedeny nebo přešly ve smyslu ustanovení § 15 odst. 1, 2 a § 16 zákona č. 441/2003 Sb. na jiného vlastníka v rozsahu všech zapsaných výrobků nebo služeb.

Číslo zápisu (111)	Dřívější vlastník (770)	Nynější vlastník (730)	S účinností od (580)
187171	Business Media CZ s.r.o., Nádražní 762/32, Praha 5 - Smíchov, 15000, CZ	Business Media One, s.r.o., Nádražní 762/32, Praha 5, Smíchov, 15000, CZ	18.10.2019
203260	Business Media CZ s.r.o., Nádražní 762/32, Praha 5 - Smíchov, 15000, CZ	Business Media One, s.r.o., Nádražní 762/32, Praha 5, Smíchov, 15000, CZ	18.10.2019
222659	Business Media CZ s.r.o., Nádražní 762/32, Praha 5 - Smíchov, 15000, CZ	Business Media One, s.r.o., Nádražní 762/32, Praha 5, Smíchov, 15000, CZ	18.10.2019
226131	Business Media CZ s.r.o., Nádražní 762/32, Praha 5 - Smíchov, 15000, CZ	Business Media One, s.r.o., Nádražní 762/32, Praha 5, Smíchov, 15000, CZ	18.10.2019
226872	Business Media CZ s.r.o., Nádražní 762/32, Praha 5 - Smíchov, 15000, CZ	Business Media One, s.r.o., Nádražní 762/32, Praha 5, Smíchov, 15000, CZ	18.10.2019
235593	Business Media CZ s.r.o., Nádražní 762/32, Praha 5 - Smíchov, 15000, CZ	Business Media One, s.r.o., Nádražní 762/32, Praha 5, Smíchov, 15000, CZ	18.10.2019
267560	Business Media CZ s.r.o., Nádražní 762/32, Praha 5 - Smíchov, 15000, CZ	Business Media One, s.r.o., Nádražní 762/32, Praha 5, Smíchov, 15000, CZ	18.10.2019
272462	Business Media CZ s.r.o., Nádražní 762/32, Praha 5 - Smíchov, 15000, CZ	Business Media One, s.r.o., Nádražní 762/32, Praha 5, Smíchov, 15000, CZ	18.10.2019
285433	Business Media CZ s.r.o., Nádražní 762/32, Praha 5 - Smíchov, 15000, CZ	Business Media One, s.r.o., Nádražní 762/32, Praha 5, Smíchov, 15000, CZ	18.10.2019
289128	Business Media CZ s.r.o., Nádražní 762/32, Praha 5 - Smíchov, 15000, CZ	Business Media One, s.r.o., Nádražní 762/32, Praha 5, Smíchov, 15000, CZ	18.10.2019
311021	Moravská cesta (Litovelsko-Pomoraví), o.s., Svatoplukova 16, Červenka, 78401, CZ	Asociace regionálních značek, z.s., Zelená 182, Mukařov, 25162, CZ	17.10.2019
311022	Advanced World Transport B.V., Jachthavenweg 109 H, Amsterdam, NL	PKP CARGO INTERNATIONAL a.s., Hornopolní 3314/38, Ostrava, Moravská Ostrava, 70262, CZ	16.10.2019
311838	Able Electric, spol. s r.o., Ještědská 90, Liberec 8, 46008, CZ	ŘÍDÍCÍ SYSTÉMY spol. s r. o., Ještědská 90/117a, Liberec, Liberec VIII-Dolní Hanychov, 46008, CZ	21.10.2019
317279	Heureka Shopping s.r.o., Karolinská 650/1, Praha 8, Karlín, 18600, CZ	Heureka Group a.s., Karolinská 650/1, Praha 8, Karlín, 18600, CZ	18.10.2019
317280	Heureka Shopping s.r.o., Karolinská 650/1, Praha 8, Karlín, 18600, CZ	Heureka Group a.s., Karolinská 650/1, Praha 8, Karlín, 18600, CZ	18.10.2019
331533	Zentiva Group, a.s., U kabelovny 130, Praha 10 - Dolní Měcholupy, 10237, CZ	SANOFI, 54 rue La Boétie, Paris, 75008, FR	16.10.2019
331537	Zentiva Group, a.s., U kabelovny 130, Praha 10 - Dolní Měcholupy, 10237, CZ	SANOFI, 54 rue La Boétie, Paris, 75008, FR	16.10.2019
332495	Zentiva Group, a.s., U Kabelovny 130, Praha 10 - Dolní Měcholupy, 10237, CZ	SANOFI, 54 rue La Boétie, Paris, 75008, FR	16.10.2019
332502	Zentiva Group, a.s., U kabelovny 130, Praha 10 - Dolní Měcholupy, 10237, CZ	SANOFI, 54 rue La Boétie, Paris, 75008, FR	16.10.2019
333318	Zentiva Group, a.s., U Kabelovny 130, Praha 10 - Dolní Měcholupy, 10237, CZ	SANOFI, 54 rue La Boétie, Paris, 75008, FR	16.10.2019
333319	Zentiva Group, a.s., U Kabelovny 130, Praha 10 - Dolní Měcholupy, 10237, CZ	SANOFI, 54 rue La Boétie, Paris, 75008, FR	16.10.2019
333325	Zentiva Group, a.s., U kabelovny 130, Praha 10 - Dolní Měcholupy, 10237, CZ	SANOFI, 54 rue La Boétie, Paris, 75008, FR	16.10.2019
333326	Zentiva Group, a.s., U kabelovny 130, Praha 10 - Dolní Měcholupy, 10237, CZ	SANOFI, 54 rue La Boétie, Paris, 75008, FR	16.10.2019
335562	Utylis s.r.o., Revoluční 655/1, Praha 1 - Staré Město, 11000, CZ	UTYLIS s.r.o., Ružinovská 42, 821 01 Bratislava, SK	22.10.2019
337026	Zentiva Group, a.s., U kabelovny 130, Praha 10 - Dolní Měcholupy, 10237, CZ	SANOFI, 54 rue La Boétie, Paris, 75008, FR	16.10.2019
341577	Heureka Shopping s.r.o., Karolinská 650/1, Praha 8, Karlín, 18600, CZ	Heureka Group a.s., Karolinská 650/1, Praha 8, Karlín, 18600, CZ	18.10.2019
344943	Heureka Shopping s.r.o., Karolinská 650/1, Praha 8, Karlín, 18600, CZ	Heureka Group a.s., Karolinská 650/1, Praha 8, Karlín, 18600, CZ	18.10.2019
346181	Heureka Shopping s.r.o., Karolinská 650/1, Praha 8, Karlín, 18600, CZ	Heureka Group a.s., Karolinská 650/1, Praha 8, Karlín, 18600, CZ	18.10.2019



Číslo zápisu (111)	Dřívější vlastník (770)	Nynější vlastník (730)	S účinností od (580)
348884	Heureka Shopping s.r.o., Karolinská 650/1, Praha 8, Karlín, 18600, CZ	Heureka Group a.s., Karolinská 650/1, Praha 8, Karlín, 18600, CZ	18.10.2019
349259	Business Media CZ s.r.o., Nádražní 762/32, Praha 5 - Smíchov, 15000, CZ	Business Media One, s.r.o., Nádražní 762/32, Praha 5, Smíchov, 15000, CZ	18.10.2019
351608	Business Media CZ s.r.o., Nádražní 762/32, Praha 5 - Smíchov, 15000, CZ	Business Media One, s.r.o., Nádražní 762/32, Praha 5, Smíchov, 15000, CZ	18.10.2019
351854	Heureka Shopping s.r.o., Karolinská 650/1, Praha 8, Karlín, 18600, CZ	Heureka Group a.s., Karolinská 650/1, Praha 8, Karlín, 18600, CZ	18.10.2019
352831	Heureka Shopping s.r.o., Karolinská 650/1, Praha 8, Karlín, 18600, CZ	Heureka Group a.s., Karolinská 650/1, Praha 8, Karlín, 18600, CZ	18.10.2019
359603	Heureka Shopping s.r.o., Karolinská 650/1, Praha 8, 18600, CZ	Heureka Group a.s., Karolinská 650/1, Praha 8, Karlín, 18600, CZ	18.10.2019
359604	Heureka Shopping s.r.o., Karolinská 650/1, Praha 8, 18600, CZ	Heureka Group a.s., Karolinská 650/1, Praha 8, Karlín, 18600, CZ	18.10.2019
359605	Heureka Shopping s.r.o., Karolinská 650/1, Praha 8, 18600, CZ	Heureka Group a.s., Karolinská 650/1, Praha 8, Karlín, 18600, CZ	18.10.2019
363007	Business Media CZ, s.r.o., Nádražní 762/32, Praha 5 - Smíchov, 15000, CZ	Business Media One, s.r.o., Nádražní 762/32, Praha 5, Smíchov, 15000, CZ	18.10.2019

### Změny v údajích o vlastnících ochranných známek

Kapitola obsahuje ochranné známky, u kterých byla v rejstříku ochranných známek vyznačena změna v údajích o vlastnících ve smyslu ustanovení § 27 odst. 2 a 7 zákona č. 441/2003 Sb.

Číslo zápisu (111)	Vlastník (730)	S účinností od (580)
106120	Orkla Food Ingredients Česko s.r.o., 185, Kněževés, 25268, CZ	18.10.2019
110110	Orkla Food Ingredients Česko s.r.o., 185, Kněževés, 25268, CZ	18.10.2019
167765	General Media Communications, Inc., 8944 Mason Avenue, Chatsworth, California 91311, CA, US	17.10.2019
167770	General Media Communications, Inc., 8944 Mason Avenue, Chatsworth, California 91311, CA, US	17.10.2019
172099	Liberty Ostrava a.s., Vratimovská 689/117, Ostrava, Kunčice, 71900, CZ	21.10.2019
213211	Orkla Food Ingredients Česko s.r.o., 185, Kněževés, 25268, CZ	18.10.2019
228812	PIVOVAR SVIJANY, a.s., č. p. 25, Svijany, 46346, CZ	17.10.2019
229516	General Media Communications, Inc., 8944 Mason Avenue, Chatsworth, California 91311, CA, US	16.10.2019
229517	General Media Communications, Inc., 8944 Mason Avenue, Chatsworth, California 91311, CA, US	16.10.2019
229518	General Media Communications, Inc., 8944 Mason Avenue, Chatsworth, California 91311, CA, US	16.10.2019
232363	BIOPOL paints s.r.o., č. p. 29, Okřínek, 29001, CZ	17.10.2019
232803	Soare sekt a.s., Vídeňská 101/119, Brno, Dolní Heršpice, 61900, CZ	16.10.2019
232867	BENTOS, s.r.o., U Sirkárny 501/30, České Budějovice, České Budějovice 4, 37004, CZ	21.10.2019
235718	ControlTech s.r.o., č. p. 297, Ovčáry, 28002, CZ	16.10.2019
236371	SEASPOL Group s.r.o., Plzeňská 1270/97, Praha 5, Košíře, 15000, CZ	17.10.2019
237248	Orkla Food Ingredients Česko s.r.o., 185, Kněževés, 25268, CZ	18.10.2019
240658	Orkla Food Ingredients Česko s.r.o., 185, Kněževés, 25268, CZ	18.10.2019
240659	Orkla Food Ingredients Česko s.r.o., 185, Kněževés, 25268, CZ	18.10.2019
241415	Orkla Food Ingredients Česko s.r.o., 185, Kněževés, 25268, CZ	18.10.2019
247942	Druchema, družstvo pro chemickou výrobu a služby, Služeb 753/3, Praha 10, Strašnice, 10000, CZ	21.10.2019
248974	Druchema, družstvo pro chemickou výrobu a služby, Služeb 753/3, Praha 10, Strašnice, 10000, CZ	21.10.2019
251194	Orkla Food Ingredients Česko s.r.o., 185, Kněževés, 25268, CZ	18.10.2019
252981	PLAS s.r.o., Šafránkova 1238/1, Praha 5, Stodůlky, 15500, CZ	16.10.2019
256044	Liberty Ostrava a.s., Vratimovská 689/117, Ostrava, Kunčice, 71900, CZ	21.10.2019
261325	Orkla Food Ingredients Česko s.r.o., 185, Kněževés, 25268, CZ	18.10.2019
269213	Liberty Ostrava a.s., Vratimovská 689/117, Ostrava, Kunčice, 71900, CZ	21.10.2019
281659	PLAS s.r.o., Šafránkova 1238/1, Praha 5, Stodůlky, 15500, CZ	16.10.2019
284616	IMUREGEN s.r.o., Pitterova 2855/7, Praha 3, Žižkov, 13000, CZ	22.10.2019
307073	Orkla Food Ingredients Česko s.r.o., 185, Kněževés, 25268, CZ	18.10.2019
308734	DUX Training & Education, s.r.o., Jana Zajíce 216/29, Praha 7, Bubeneč, 17000, CZ	16.10.2019
309080	Frepiola s.r.o., Dobronická 1257, Praha 4, Kunratice, 14800, CZ	21.10.2019
310495	FMC Corporation, 1735 Market Street, 19104 Philadelphia, Pennsylvania, PA, US	16.10.2019
310747	BRZDY BAUMRUKR, s.r.o., Teslova 1110/10, Plzeň, Skvrňany, 30100, CZ	22.10.2019
311054	Orkla Food Ingredients Česko s.r.o., 185, Kněževés, 25268, CZ	18.10.2019
311433	Boogie Films s.r.o., Dušní 866/22, Praha 1, Staré Město, 11000, CZ	16.10.2019
311434	Boogie Films s.r.o., Dušní 866/22, Praha 1, Staré Město, 11000, CZ	16.10.2019
311560	BENEŠ a LÁT a.s., Tovární 463, Poříčany, 28914, CZ	16.10.2019
311583	CTZ s.r.o., Sokolovská 572, Uherské Hradiště, Mařatice, 68601, CZ	21.10.2019
311701	IREKS ENZYMA s.r.o., Kšírova 668/257, Brno, Horní Heršpice, 61900, CZ	16.10.2019
311702	IREKS ENZYMA s.r.o., Kšírova 668/257, Brno, Horní Heršpice, 61900, CZ	16.10.2019
311982	Czech Communications Systems, s.r.o., Kaprova 15/11, Praha 1, Josefov, 11000, CZ	17.10.2019
312451	ASP GROUP s.r.o., Staroplzenecká 290, Letkov, 32600, CZ	17.10.2019
312500	Lundegaard a.s., Papírenská 180/1, Praha 6, Bubeneč, 16000, CZ	17.10.2019
312662	DIAMONDS s.r.o., Pavla Beneše 759/9, Praha 9, Letňany, 19900, CZ	16.10.2019
312970	Orkla Food Ingredients Česko s.r.o., 185, Kněževés, 25268, CZ	18.10.2019
313162	TopKarMoto s.r.o., Sídlišťní 22, Dlouhoňovice, 56401, CZ	17.10.2019
313785	Dobré stavby, s.r.o., Serafinova 396/9, Ostrava, Kunčice, 71900, CZ	18.10.2019
314258	juwi AG, Energie-Allee 1 1, 55286 Wörrstadt, DE	17.10.2019
315176	Orkla Food Ingredients Česko s.r.o., 185, Kněževés, 25268, CZ	18.10.2019

Číslo zápisu (111)	Vlastník (730)	S účinností od (580)
316262	Saint-Gobain Construction Products CZ a.s., Smrčkova 2485/4, Praha 8, Libeň, 18000, CZ	17.10.2019
316860	Orkla Food Ingredients Česko s.r.o., 185, Kněževy, 25268, CZ	18.10.2019
317016	SOLIRA Company s.r.o., Pramenná č. ev. 3, Praha 4., 14800, CZ	22.10.2019
317017	SOLIRA Company s.r.o., Pramenná č. ev. 3, Praha 4., 14800, CZ	22.10.2019
317176	Saint-Gobain Construction Products CZ a.s., Smrčkova 2485/4, Praha 8, Libeň, 18000, CZ	17.10.2019
318261	Meduna Jonáš, Okružní 1168, Kolín, 28002, CZ	17.10.2019
321571	PLAS s.r.o., Šafránkova 1238/1, Praha 5, Stodůlky, 15500, CZ	16.10.2019
324284	Orkla Food Ingredients Česko s.r.o., 185, Kněževy, 25268, CZ	18.10.2019
328903	Orkla Food Ingredients Česko s.r.o., 185, Kněževy, 25268, CZ	18.10.2019
335897	GRACILIS s.r.o., Sezemická 2757/2, Praha 9, Horní Počernice, 19300, CZ	21.10.2019
335898	SBLCore s.r.o., Sezemická 2757/2, Praha 9, Horní Počernice, 19300, CZ	21.10.2019
342344	SHERLOG Technology, a.s., Štěpánská 650/23, Praha 1, Nové Město, 11000, CZ	17.10.2019
345883	SHERLOG Technology, a.s., Štěpánská 650/23, Praha 1, Nové Město, 11000, CZ	17.10.2019
368724	Liberty Ostrava a.s., Vratimovská 689/117, Ostrava, Kunčice, 71900, CZ	21.10.2019
368725	Liberty Ostrava a.s., Vratimovská 689/117, Ostrava, Kunčice, 71900, CZ	21.10.2019
368823	Orkla Food Ingredients Česko s.r.o., 185, Kněževy, 25268, CZ	18.10.2019
371968	Orkla Food Ingredients Česko s.r.o., 185, Kněževy, 25268, CZ	18.10.2019
375833	Liberty Ostrava a.s., Vratimovská 689/117, Ostrava, Kunčice, 71900, CZ	21.10.2019

### Ostatní rozhodné údaje a úřední opravy

Kapitola zahrnuje zejména přetřídění seznamu výrobků a služeb v návaznosti na mezinárodní zápis, opravu chyb ve formulaci, přepisů a zjevných nesprávností za účelem uvedení do souladu se skutečností. V této kapitole jsou zveřejňovány jen takové údaje, které nemohou být zveřejněny spolu se zveřejněním přihlášky nebo se zápisem ochranné známky. Dále kapitola obsahuje důležitá úřední sdělení.

(97) **EP 1797204**

Evropský patent č. 1797204, jehož zánik byl publikován dne 13.02.2019 ve věstníku č. 7/2019, zůstává nadále v platnosti.

---

(97) **EP 3166210**

Udělení evropského patentu č. 3166210 ze dne 22.5.2019 bylo zrušeno a řízení bylo přerušeno.

---

(111) **328226**

(210) O-485875

V rejstříku ochranných známek bylo nesprávně uvedeno, že vlastník ochranné známky číslo zápisu 328226 se vzdal práv k ochranné známce. Zápis ochranné známky zůstává v platnosti.

---